



V40

ĪPAŠNIEKA ROKASGRĀMATA

VÄLKOMMEN!

Mēs ceram, ka braukšana ar Volvo sagādās Jums prieku daudzus gadus. Automašīna ir izstrādāta Jūsu un Jūsu pasažieru drošībai un komfortam. Uzņēmums Volvo cenšas izstrādāt visdrošākās automašīnas pasaulē. Jūsu Volvo ir izstrādāta tā, lai atbilstu visām esošajām drošības un vides aizsardzības prasībām.

Lai jūsu Volvo jums sagādātu vēl vairāk prieka, iesakām izlasīt šajā īpašnieka rokasgrāmatā sniegtos norādījumus un apkopes informāciju. Īpaš-

nieka rokasgrāmata ir pieejama arī kā mobilo ierīču lietotne (Volvo Manual) un Volvo Cars atbalsta vietnē (support.volvocars.com).

Mēs aicinām ikvienu vienmēr piesprādzēties ar drošības jostu gan šajā automašīnā, gan citās. Lūdzu, nebrauciet, ja atrodaties alkohola vai medikamentu ietekmē — vai ja jūsu spējas vadīt automašīnu ir kā citādi ierobežotas.

SATURA RĀDĪTĀJS

IEVADS

Īpašnieka informāciju varat atrast šādi	12
Digitālā īpašnieka rokasgrāmata automašīnā	13
Volvo Cars atbalsta vietne	16
Īpašnieka rokasgrāmatas lasīšana	17
Datu ierakstīšana	19
Aksesuāri un papildu aprīkojums	20
Volvo ID	21
Vides filozofija	22
Īpašnieka rokasgrāmata un vide	24
Daudzslāņainais (tripleksa) stikls	24

DROŠĪBA

Vispārīga informācija par drošības jostām	26
Drošības josta - piesprādzēšana	27
Drošības jostas - atsprādzēšana	28
Drošības josta - grūtniecība	28
Drošības jostu atgādinātājs	29
Drošības jostas nospriegotājs	29
Drošība - brīdinājuma simbols	30
Drošības spilvenu sistēma	31
Drošības gaisa spilveni vadītāja pusē	32
Pasažiera drošības gaisa spilvens	33
Pasažiera drošības gaisa spilvens – aktivizēšana/deaktivizēšana*	34
Sānu drošības gaisa spilvens (SIPS)	36
Sānu logu drošības aizkars (IC)	37
Vispārīga informācija par WHIPS (kakla skriemeļu aizsardzība)	37
WHIPS - sēdekļa pozīcija	38
Vispārīga informācija par drošības režīmu	39
Drošības režīms - automašīna iedarbināšanas mēģinājums	40
Drošības režīms - braukšana ar automašīnu	41
Gājēju drošības gaisa spilvens	41
Gājēju drošības gaisa spilvens - braukšana ar automašīnu	42

Gājēju drošības gaisa spilvens – salocīšana	43
Vispārīga informācija par bērnu drošību	43
Bērnu sēdekļi	45
Bērnu sēdekļi - atrašanās vieta	51
Bērnu sēdekļi - ISOFIX	52
ISOFIX - auguma kategorijas	53
ISOFIX - bērnu sēdekļu tipi	54
Bērnu sēdekļi - augšējie stiprinājuma punkti	56

KONTROLMĒRINSTRUMENTU PANELIS UN VADĪBAS IERĪCES

Instrumenti un vadības slēdži, auto- mašīna ar stūri kreisajā pusē - pārskats	58	Sēdekļi, aizmugures	84	Kompass*	110
Instrumenti un vadības slēdži, auto- mašīna ar stūri labajā pusē - pārskats	61	Stūre	86	Izvēlnes navigācija - kombinētais instrumentu panelis	111
Kombinētais instrumentu panelis	64	Gaismu slēdži gabarītlukturi;	87	Izvēlnes pārskats — analogais kom- binētais instrumentu panelis	111
Analogais kombinētais instrumentu panelis - pārskats	64	Dienas gaismas lukturi	90	Izvēlnes pārskats — digitālais kombi- nētais instrumentu panelis	112
Digitālais kombinētais instrumentu panelis - pārskats	65	Tuneļa uztveršana*	91	Ziņojumi	112
Eco guide un Power guide*	68	Tālās/tuvās gaismas	91	Paziņojumi - rīkošanās	113
Kombinētais instrumentu panelis - indikatoru simbolu nozīme	69	Aktīvās tālās gaismas*	92	MY CAR	114
Kombinētais instrumentu panelis - brīdinājuma simbolu nozīme	72	Aktīvie pagrieziena lukturi*	94	Vadītāja infocentrs	115
Āra temperatūras mērierīce	74	Priekšējie lukturi — gaismas stara formas regulēšana	95	Vadītāja infocentrs — analogais kom- binētais instrumentu panelis	116
Brauciena odometrs	74	Aizmugurējais miglas lukturis	98	Vadītāja infocentrs - digitālais kombi- nētais instrumentu panelis	118
Pulkstenis	74	Bremžu signāls	98	Vadītāja infocentrs — brauciena sta- tistika*	120
Kombinētais instrumentu panelis — licences līgums	75	Avārijas gaismas signāls	99		
Displeja simboli	76	Pagrieziena rādītāji	99		
Volvo Sensus	79	Salona apgaismojums	100		
Atslēgas pozīcijas	80	Mājās nokļūšanas apgaismojuma degšanas ilgums	102		
Atslēgas pozīcijas - dažādu līmeņu funkcijas	80	Approach light duration	102		
Sēdekļi, priekšējie	82	Tīrītāji un mazgātāji	102		
Sēdekļi, priekšējie - elektriski vadāmi	83	Elektriskie logu pacelāji	105		
		Sānu spoguļi	106		
		Logi un sānu spoguļi — apsilde	108		
		Atpakaļskata spogulis - salons	108		
		Stikla jumts*	109		

KLIMATS

Galvenā informācija par klimata kontroli	122
Pašreizējā temperatūra	123
Sensori - klimata kontrole	123
Gaisa kvalitāte	123
Gaisa kvalitāte - pasažieru salona filtrs	124
Gaisa kvalitāte - tīrās zonas salona komplekts (CZIP - Clean Zone Interior Package)*	124
Gaisa kvalitāte - IAQS*	124
Gaisa kvalitāte - materiāls	125
Izvēlnes iestatījumi - klimata kontrole	125
Gaisa plūsmas sadalījums pasažieru salonā	125
Elektroniskā klimata kontrole - ECC*	127
Elektroniskā temperatūras kontrole — ETC	128
Priekšējo sēdekļu apsilde*	129
Aizmugurējā sēdekļa apsilde*	129
Ventilators	130
Automātiska regulēšana	131
Temperatūras kontrole pasažieru salonā	131
Gaisa kondicionēšana	132
Vējstikla aizsviduma likvidēšana un atkausēšana	132
Gaisa plūsmas sadalījums - recirkulācija	133
Gaisa plūsmas sadalījums - tabula	134

Dzinēja bloka un pasažieru salona sildītājs*	137
Dzinēja bloka sildītājs un pasažieru salona sildītājs* – tiešā iedarbināšana	138
Dzinēja bloka sildītājs un pasažieru salona sildītājs* – tūlītēja apstāšanās	139
Dzinēja bloka un pasažieru salona sildītājs* - taimeris	139
Dzinēja bloka un pasažieru salona sildītājs* - paziņojumi	140
Papildu sildītājs*	141
ar degvielu darbināms papildu sildītājs*	141
Elektrisks papildu sildītājs*	142

BAGĀŽAS IEKRAUŠANA UN GLABĀŠANA

Glabāšanas nodalījumi	144
Glabāšanas nodalījums vadītāja puse	146
Tuneļkonsole	146
Tuneļkonsole — elkoņbalsts	146
Cimdu nodalījums	147
Iekļātie paklājīņi*	147
Pasažiera spogulis	147
Apakšējā konsole — 12 V kontaktligzdas	148
Bagāžas iekraušana	148
Bagāžas iekraušana - gara krava	149
Bagāža uz jumta	150
Kravas fiksēšanas cilpas	150
Bagāžas iekraušana - somu turētājs	150
Bagāžas iekraušana - somu turētāja salocīšana*	151
12 V kontaktligzda - bagāžas nodalījums	151
Drošības tīkls*	152
Cepuru plaukts	153

ATSLĒGAS UN SIGNALIZĀCIJA

Tālvadības pults atslēga	156	Bezatslēgas vadība* – jeļaukšanās tālvadības pults atslēgas funkcijas darbībā	167	Signalizācija* — automātiska atkārtota aktivizēšana	179
Tālvadības pults atslēga - nozaudēšana	156	Bezatslēgas vadība* – aizslēgšana	167	Signalizācija* — automātiska aktivizēšana	179
Tālvadības pults atslēga - personalizācija*	157	Bezatslēgas vadība* – atslēgšana	168	Signalizācija* — tālvadības atslēga nedarbojas	180
Aizslēgšana/atslēgšana – indikators	158	Bezatslēgas vadība* – atslēgšanas ar atslēgas slēdzošo daļu	168	Signalizācijas trauksmes signāli*	180
Tālvadības pults atslēga – elektroniskais imobilizators	159	Bezatslēgas vadība* – aizslēgšanas iestatījumi	169	Samazināts signalizācijas līmenis*	180
Tālvadības imobilizators ar izsekošanas sistēmu*	159	Bezatslēgas vadība* – antenas atrašanās vieta	169	Tipa apstiprinājums - tālvadības pults atslēgas sistēma	181
Tālvadības pults atslēga - funkcijas	160	Aizslēgšana/atslēgšana - no ārpusēs	170		
Tālvadības pults atslēga - darbības rādiuss	161	Manuāla durvju aizslēgšana	171		
Tālvadības pults atslēga ar PCC* – unikālas funkcijas	161	Aizslēgšana/atslēgšana - no salona	171		
Tālvadības pults atslēga ar PCC* – rādiuss	162	Vispārēja atvēršana	172		
Noņemama atslēgas slēdzošā daļa	163	Aizslēgšana/atslēgšana - cimdu nodalījums	172		
Noņemama atslēgas slēdzošā daļa - noņemšana/piestiprināšana	163	Aizslēgšana/atslēgšana - aizmugures durvis	173		
Noņemama atslēgas slēdzošā daļa - durvju atslēgšana	164	Aizslēgšana/atslēgšana - degvielas tvertnes aizvīrtis	175		
Tālvadības pults atslēga/PCC ierīce - baterijas nomaīna	164	Vispārējā bloķēšana*	175		
Bezatslēgas piedziņa*	166	Slēdži bērnu drošībai - manuāla aktivizēšana	176		
Bezatslēgas vadība* – diapazons	166	Slēdži bērnu drošībai – elektriska aktivizēšana*	177		
Bezatslēgas vadība* – droša rīkošanās ar tālvadības pults atslēgu	167	Signalizācija*	178		
		Signalizācijas indikators*	179		

VADĪTĀJA ATBALSTS

Regulējams stūrēšanas spēks*	184	Adaptīvā kruīza kontrole* - funkcija	202	City Safety™ - simboli un paziņojumi	227
Elektroniskā stabilitātes vadība (ESC) - vispārīgi	184	Adaptīvā kruīza kontrole* - pārskats	203	Sadursmes brīdinājuma sistēma*	228
Elektroniskā stabilitātes kontrole (ESC) – darbība	185	Adaptīvā kruīza kontrole* - ātruma pārvaldība	204	Sadursmes brīdinājuma sistēma* - funkcija	229
Elektroniskā stabilitātes kontrole (ESC) – simboli un paziņojumi	187	Adaptīvā kruīza kontrole* - laika intervāla iestatīšana	205	Sadursmes brīdinājuma sistēma* - velosipēdistu uztveršana	230
Ātruma ierobežotājs*	189	Adaptīvā kruīza kontrole* - īslaicīga deaktivizēšana un gaidīšanas režīms	206	Sadursmes brīdinājuma sistēma* - gājēju uztveršana	231
Ātruma ierobežotājs* - darba sākšana	189	Adaptīvā kruīza kontrole* - cita transportlīdzekļa apdzīšana	207	Sadursmes brīdinājuma sistēma* - darbība	232
Ātruma ierobežotājs* - ātruma maiņa	190	Adaptīvā kruīza kontrole* - deaktivizēšana	208	Sadursmes brīdinājuma sistēma* – ierobežojumi	234
Ātruma ierobežotāja īslaicīga deaktivizēšana un gaidīšanas režīms*	191	Adaptīvā kruīza kontrole* – rindā stāvēšanas palīgsistēma	208	Sadursmes brīdinājuma sistēma* - kameras sensora ierobežojumi	235
Ātruma ierobežotājs* - skaņas signāls, ja ir pārsniegts ātrums	192	Adaptīvā kruīza kontrole* - kruīza kontroles slēdža darbība	210	Sadursmes brīdinājuma sistēma* - simboli un paziņojumi	237
Ātruma ierobežotājs* - deaktivizēšana	192	Adaptīvā kruīza kontrole* - traucējummeklēšana un rīcība	212	BLIS	239
Kruīza kontrole*	192	Adaptīvā kruīza kontrole* - simboli un paziņojumi	213	BLIS - darbība	240
Kruīza kontrole* - ātruma pārvaldība	193	Radiolokācijas sensors	215	CTA*	241
Kruīza kontroles* īslaicīga deaktivizēšana un gaidīšanas režīms	195	Radiolokācijas sensors - ierobežojumi	215	BLIS un CTA - simboli un paziņojumi	243
Kruīza kontrole* - iestatītā ātruma atjaunināšana	196	Tipa apstiprinājums - radaru sistēma	217	Ceļazīmju informācija* (RSI)	243
Kruīza kontrole* - deaktivizēšana	197	City Safety™	221	Ceļazīmju informācija (RSI)* - darbība	244
Distances brīdinājums*	198	City Safety™ - funkcijas	221	Ceļazīmju informācija* (RSI) — ierobežojumi	246
Distance Alert* - ierobežojumi	199	City Safety™ - darbība	222	Sistēma Driver Alert*	247
Distance Alert* - simboli un paziņojumi	200	City Safety™ - ierobežojumi	223	Driver Alert Control (DAC)*	248
Adaptīvā kruīza kontrole (ACC)*	201	City Safety™ - lāzera sensors	225	Driver Alert Control (DAC)* - darbība	248

Driver Alert Control (DAC)* - simboli un paziņojumi	250
Joslas saglabāšanas palīgfunkcija*	251
Joslas saglabāšanas palīgfunkcija – funkcija	251
Joslas saglabāšanas palīgfunkcija – darbība	253
Joslas saglabāšanas palīgfunkcija – ierobežojumi	253
Joslas saglabāšanas palīgfunkcija – simboli un paziņojumi	255
Stāvietā novietošanas sistēma*	256
Stāvietā novietošanas sistēma* - funkcija	256
Stāvietā novietošanas sistēma* - aizmugurējā	258
Stāvietā novietošanas sistēma* - priekšējā	259
Stāvietā novietošanas sistēma* - kļūmju rādīšana	259
Stāvietā novietošanas sistēma* - sensoru tīrīšana	260
Stāvietā novietošanas kamera	261
Stāvietā novietošanas kamera - iestatījumi	264
Stāvietā novietošanas kamera - ierobežojumi	265
Aktīvā stāvietā novietošanas palīg-sistēma (PAP)*	265

Aktīvā stāvietā novietošanas palīg-sistēma (PAP)* - funkcija	266
Aktīvā stāvietā novietošanas palīg-sistēma (PAP)* - darbība	267
Aktīvā stāvietā novietošanas palīg-sistēma (PAP)* - ierobežojumi	269
Aktīvā stāvietā novietošanas palīg-sistēma (PAP)* - simboli un paziņojumi	270

IEDARBINĀŠANA UN BRAUKŠANA

Dzinēja iedarbināšana	272
Dzinēja izslēgšana	273
Stūres bloķētājs	273
Iedarbināšanas palīdzība	273
Pārnesumkārbas	275
Manuālā pārnesumkārbā	275
Pārnesumu maiņas indikators*	276
Automātiskā pārnesumkārbā - Geartronic*	276
Pārnesumu pārslēga bloķētājs	280
Palīgsistēma braukšanas uzsākšanai kalnā (HSA)*	281
Start/Stop*	281
Start/Stop* - funkcijas un darbība	282
Start/Stop* - dzinējs neizslēdzas	284
Start/Stop* - dzinējs ieslēdzas automātiski	285
Start/Stop* - dzinējs neieslēdzas automātiski	286
Start/Stop* - nevēlama manuālās pārnesumkārbas izslēgšanās	286
Start/Stop* - simboli un paziņojumi	287
Braukšanas režīms ECO*	289
Kājas bremze	291

Kājas bremze - bremžu pretbloķēšanas sistēma	292
Kājas bremze - avārijas bremžu signāli un automātiskais avārijas gaismas signāls	293
Kājas bremze - avārijas bremžu palīgfunkcija	293
Stāvbremze	293
Ūdens šķērsošana	294
Pārkaršana	295
Braukšana ar atvērtām aizmugures durvīm	296
Pārslodze - startera akumulators	296
Sagatavošanās ilgam braucienam	296
Braukšana ziemā	297
Degvielas tvertnes aizvirknis - atvēršana/aizvēršana	298
Degvielas tvertnes aizvirknis - manuāla atvēršana	298
Piepildīšana ar degvielu	299
Degviela - rīkošanās	299
Degviela - benzīns	300
Degviela - dīzeļdegviela	301
Katalizatori	302
Degvielas uzpilde – no degvielas kannas	303
Dīzeļdzinēja daļiņu filtrs (DPF)	303
Izmešu kontrole ar AdBlue®	304

Rīkošanās ar AdBlue®	304
AdBlue® — pārbaudīšana un uzpilde	305
Ekonomiska braukšana	307
Braukšana ar piekabi	308
Braukšana ar piekabi - manuālā pārnēsūmkārba	309
Braukšana ar piekabi - automātiskā pārnēsūmkārba	309
Piekabes āķis*	310
Noņemama vilkšanas iekārta* — glabāšana	311
Noņemama vilkšanas iekārta* — specifikācijas	311
Noņemama vilkšanas iekārta* - piesiprināšana/noņemšana	312
Piekabes stabilitātes palīgsistēma - TSA	315
Vilkšana	316
Vilkšanas cilpa	317
Evakuācija	318

RITEŅI UN RIEPAS

Riepas - kopšana	320
Riepas - griešanās virziens	321
Riepas - protektoru nodiluma indikatori	322
Riepas - gaisa spiediens	322
Riteņu un riteņu disku izmēri	323
Riepas - izmēri	323
Riepas - slodzes indekss	324
Riepas - ātruma indeksi	324
Riteņu uzgriežņi	325
Ziemas riepas	326
Rezerves ritenis*	326
Riteņu maiņa — rezerves riteņa izņemšana*	327
Riteņu maiņa - riteņu noņemšana	328
Riteņu maiņa - uzstādīšana	330
Brīdinājuma trijstūris	331
Domkrats*	332
Pirmās palīdzības aptieciņa*	332
Riepu uzraudzība (TM)*	333
Avārijas pārdūruma remonts*	335
Riepu avārijas remonta komplekts* - pārskats	336
Avārijas pārdūruma remonts* - darbība	337
Avārijas pārdūruma remonts* - atkārtota pārbaude	339

Riepu piepumpēšana ar kompresoru, izmantojot riepu avārijas remonta komplektu*

340

TEHNISKĀ APKOPE UN SERVISS

Volvo apkopes programma	342
Apkopes un remonta pieteikšana*	342
Automobiļa pacelšana	345
Dzinēja pārsegs - atvēršana un aizvēršana	347
Dzinēja nodalījums - pārskats	347
Dzinēja nodalījums - pārbaude	348
Dzinēja eļļa - vispārīgi	348
Dzinēja eļļa - pārbaude un iepildīšana	349
Dzesēšanas šķidrums - līmenis	351
Bremžu un sajūga šķidrums - līmenis	352
Klimata kontroles sistēma - traucējummeklēšana un remonts	353
Lukturu nomaīņa – vispārīgi	353
Lukturu nomaīņa – priekšējo lukturu atrašanās vieta	354
Lukturu nomaīņa - priekšējie lukturi	355
Lukturu nomaīņa - tālo/tuvo gaismu spuldžu vāks	356
Lukturu nomaīņa - tuvās gaismas	357
Lukturu nomaīņa - tālās gaismas	357
Lukturu nomaīņa - priekšējie pagrieziena rādītāji	358
Lukturu nomaīņa — priekšējie gabarītlukturi	359
Lukturu nomaīņa - dienas gaitas lukturi	359

Lukturu nomaīņa - aizmugures lukturu atrašanās vieta	360
Lukturu nomaīņa - aizmugures pagrieziena rādītāji, bremžu signāllukturi un atpakaļgaitas lukturis	360
Lukturu nomaīņa - aizmugurējais miglas lukturis	361
Lukturu nomaīņa - pasažiera spoguļa apgaismojums	361
Lukturi - specifikācijas	362
Logu tīrītāja slotiņas	362
Mazgāšanas šķidrums - iepildīšana	364
Startera akumulators - vispārīgi	365
Akumulators - simbols	367
Startera akumulators - nomaīņa	367
Akumulators - Start/Stop	368
Elektrosistēma	370
Drošinātāji - vispārīgi	370
Drošinātāji - dzinēja nodalījumā	371
Drošinātāji - zem cimdu nodalījuma	374
Drošinātāji - zem priekšējā labās puses sēdekļa	377
Automazgātava	380
Pulēšana un vaskošana	382
Ūdeni un netīrumus atgrūdošs pārklājums	383
Pretkorozijas aizsardzība	383

Salona tīrīšana	384
Krāsas bojājumi	385

TEHNISKIE PARAMETRI

Tipa apzīmējums	388
Izmēri	391
Svars	392
Vilkšanas jauda un slodze uz piekabes āķi	393
Dzinēja specifikācijas	395
Dzinēja eļļa - nelabvēlīgi braukšanas apstākļi	397
Dzinēja eļļa - kategorija un tilpums	398
Dzesēšanas šķidrums - kategorija un tilpums	400
Transmisijas šķidrums - kategorija un tilpums	401
Bremžu šķidrums - kategorija un tilpums	402
Degvielas tvertne - tilpums	403
AdBlue® tvertnes tilpums	404
Gaisa kondicionētājs, šķidrums - tilpums un kategorija	404
Degvielas patēriņš un CO2 emisija	406
Riteņi un riepas - apstiprināti izmēri	410
Slodzes indekss un ātruma indekss	412
Riepas - apstiprinātais riepu spiediens	414

ALFABĒTISKAIS RĀDĪTĀJS

Alfabētiskais rādītājs	415
------------------------	-----

IEVADS

Īpašnieka informāciju varat atrast šādi

Īpašnieka rokasgrāmata ir pieejama vairākos dažādos produktu formātos — gan digitālos, gan drukātos. Īpašnieka rokasgrāmata ir pieejama automašīnas ekrānā, kā mobilā lietotne un Volvo Cars atbalsta vietnē. Cimdņu nodalījumā ir pieejama Quick Guide un īpašnieka rokasgrāmatas pielikums, kurā ir norādītas specifikācijas un drošinātāju informācija, kā arī citi dati. Var pasūtīt drukātu īpašnieka rokasgrāmatas versiju.

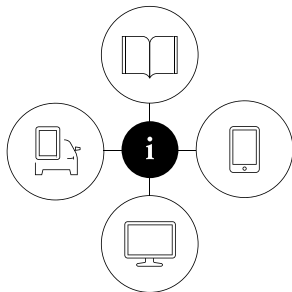

©2019

Automašīnas ekrānā¹



Īpašnieka rokasgrāmatas digitālā versija ir pieejama automašīnas ekrānā. Nospiediet vidus-konsoles taustiņu **MY CAR**, nospiediet **OK/MENU** un atlasiet **Owner's manual**. Informāciju var meklēt, un to var iedalīt

kategoriņās.

Plašāku informāciju skatiet Automašīnas digitālajā īpašnieka rokasgrāmatā.

Mobilā lietotne

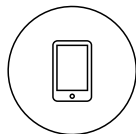

Veikalā App Store vai Google Play meklējiet "Volvo Manual" (Volvo rokasgrāmata), lejupielādējiet lietotni viedtālrunī vai planšetdatorā un atlasiet automašīnu.

Lietotnē ir pieejamas video pamācības, kā arī vizuālās navigācijas opcijas ar automašīnas eksterjera un interjera attēliem. Starp īpašnieka rokasgrāmatas sadaļām var vienkārši pārvietoties, un tās saturu var meklēt. Skatiet plašāku informāciju par Īpašnieka rokasgrāmatu mobilajās ierīcēs.

Volvo Cars atbalsta vietne



Atveriet vietni support.volvocars.com un atlasiet savu valsti. Šeit varat atrast īpašnieka rokasgrāmatas: gan tiešsaistē, gan PDF formātā. Volvo Cars atbalsta vietnē ir pieejamas arī video pamācības

un plašāka informācija un palīdzība par jūsu Volvo un tā lietošanu. Šī vietne ir pieejama lielākajā daļā tirgu. Lasiet vairāk Volvo Cars atbalsta vietnē.

Drukāta informācija

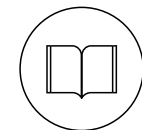

Cimdņu nodalījumā atrodas īpašnieka rokasgrāmatas pielikums², kurā ir ietverta informācija par drošinātājiem un specifikācijām, kā arī svarīgas un praktiskas informācijas kopsavilkums.

Quick Guide ir pieejama arī drukātā formātā — tā palīdz sākt lietot visbiežāk izmantotās automašīnas funkcijas.

Atkarībā no atlasītā aprīkojuma līmeņa, tirgus, u.c., automašīnas drukātajā rokasgrāmatā var būt pieejama papildu īpašnieka informācija.

¹ Tirgos, kuros īpašnieka rokasgrāmata nav pieejama ekrānā, automašīnas komplektācijā ir iekļauta pilna drukātās rokasgrāmatas versija.

² Tirgos, kuros īpašnieka rokasgrāmata nav pieejama ekrānā, automašīnas komplektācijā ir iekļauta pilna drukātās rokasgrāmatas versija.

Var pasūtīt drukātu īpašnieka rokasgrāmatu un tās pielikumu. Lai to pasūtītu, sazinieties ar Volvo izplatītāju. Īpašnieka rokasgrāmatas struktūru skatiet Īpašnieka rokasgrāmatas lasīšana.

Valodas maiņa automašīnas ekrānā

Nomainot automašīnas displeja valodu, iespējams, daļa informācijas var neatbilst valsts vai vietējiem likumiem un noteikumiem. Nemainiet uz valodu, ko ir grūti saprast, jo pēc tam var būt grūti ekrānā atkal atrast valodas nomaiņas opciju.

! SVARĪGI

Vadītājs vienmēr ir atbildīgs par drošu automašīnas vadīšanu un spēkā esošo likumu un noteikumu ievērošanu. Ir svarīgi arī, lai automašīna tiktu uzturēta un lietota atbilstoši īpašnieka rokasgrāmatā sniegtajiem Volvo ieteikumiem.

Ja ir neatbilstība starp ekrānā redzamo informāciju un drukāto informāciju, vienmēr spēkā ir drukātā informācija.

Saistītā informācija

- Digitālā īpašnieka rokasgrāmatā automašīnā (13 lpp.)
- Volvo Cars atbalsta vietne (16 lpp.)
- Īpašnieka rokasgrāmatas lasīšana (17 lpp.)

Digitālā īpašnieka rokasgrāmatā automašīnā

Īpašnieka rokasgrāmatu var lasīt automašīnas ekrānā³. Saturā var veikt meklēšanu, ir pārvietojšanās starp sadaļām ir vienkārša.

Atveriet digitālo īpašnieka rokasgrāmatu – nospiediet viduskonsoles taustiņu **MY CAR**, nospiediet **OK/MENU** un atlasiet **Owner's manual**.

Pamata informāciju par navigāciju skatiet sadaļā Sistēmas darbināšana un Izvēlņu navigācija. Plašāku aprakstu skatiet tālāk.

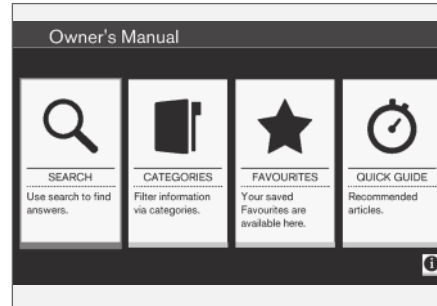

Īpašnieka rokasgrāmatā, sākuma lapa.

Digitālajā īpašnieka rokasgrāmatā var meklēt informāciju četros veidos:

- **Meklēt** – rakstu meklēšanas funkcija.
- **Kategorijas** – visi raksti sašķiroti kategorijās.
- **Izlase** – ātra piekļuve rakstiem, kas atzīmēti ar izlases grāmatzīmi.
- **Quick Guide** – bieži izmantoto funkciju rakstu atlase.

Lai saņemtu informāciju par digitālo īpašnieka rokasgrāmatu, atlasiet apakšējā labās puses stūrī esošo informācijas simbolu.

i PIEZĪME

Digitālā īpašnieka rokasgrāmatā nav pieejama braukšanas laikā.

³ Attiecas uz noteiktiem automašīnu modeļiem.

◀◀ Meklēšana

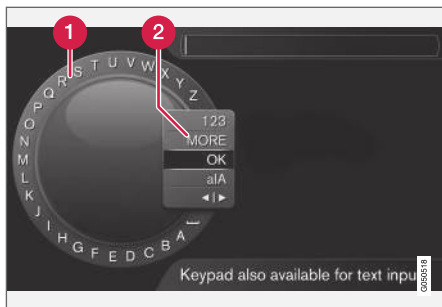

Meklēšana, izmantojot ritentiņu.

- 1 Rakstzīmju saraksts.
- 2 Ievades režīma maiņa (skatiet tabulu tālāk).

Izmantojiet ritentiņu, lai ievadītu meklējamo vārdu, piemēram, "drošības josta".

1. Pagrieziet **TUNE** līdz vajadzīgajam burtam, nospiediet **OK/MENU**, lai apstiprinātu. Var izmantot arī viduskonsoles vadības paneļa ciparu un burtu taustiņus.
2. Turpiniet ar nākamo burtu utt.

3. Lai mainītu ievadišanas režīmu uz cipariem vai speciālajām rakstzīmēm vai veiktu meklēšanu, pagrieziet **TUNE** līdz kādai no opcijām (skatiet skaidrojumu tabulā tālāk) ievadišanas režīma maiņīšanas sarakstā (2) un nospiediet **OK/MENU**.

123/AB C	Pārslēdzieties starp burtu un ciparu režīmu, nospiežot OK/MENU .
MORE	Mainiet uz speciālajām rakstzīmēm, nospiežot OK/MENU .
OK	Veiciet meklēšanu. Pagrieziet TUNE , lai atlasītu meklēšanas rezultātos redzamo rakstu un nospiediet OK/MENU , lai dotos uz šo rakstu.

a A	Nospiežot OK/MENU , pārslēdzas starp mazajiem un lielajiem burtiem.
◀ ▶	Pārslēdzas no ritentiņa uz meklēšanas lauku. Pārvietojiet kursoru ar TUNE . Izdzēsiet nepareizi ievadītu rakstzīmi, izmantojot EXIT . Lai atgrieztos pie ritentiņa, nospiediet OK/MENU . Ņemiet vērā, ka ciparu un burtu taustiņus vadības panelī var izmantot meklēšanas lauka rediģēšanai.

Ievadīšana, izmantojot ciparu tastatūru



Ciparu tastatūra

Rakstzīmes var ievadīt arī, izmantojot viduskonsoles taustiņus **0-9**, * un **#**.

Nospiežot, piemēram, **9**, zem taustiņa tiek parādīta josla ar visām rakstzīmēm⁴, piemēram, **W**, **x**, **y**, **z** un **9**. Ātri nospiežot taustiņu, kursora pārvietošanas starp šīm rakstzīmēm.

- Apturiet kursoru virs vajadzīgās rakstzīmes, lai to atlasītu — ievadīšanas ailē tiek parādīta šī rakstzīme.
- Dzēsiet/atceliet darbību, nospiežot **EXIT**.

Lai ievadītu numuru, turiet nospiestu attiecīgā cipara taustiņu.

Kategorijas

Īpašnieka rokasgrāmatas raksti iedalās galvenajās kategorijās un apakškategorijās. Viens no tas pats raksts var būt ievietots vairākās atbilstošās kategorijās, lai atvieglotu tā atrašanu.

Pagrieziet **TUNE**, lai pārvietotos pa kategoriju koku, un nospiediet **OK/MENU**, lai atvērtu kategoriju — atlasiet **!** vai rakstu un atlasiet **☐**. Nospiediet **EXIT**, lai dotos atpakaļ uz iepriekšējo skatu.

Izlases

Šeit atrodas raksti, kas saglabāti kā izlases. Informāciju par raksta atlasīšanu kā izlasi skatiet sadaļu "Pārvietošanās pa rakstu" tālāk.

Pagrieziet **TUNE**, lai pārvietotos pa izlašu sarakstu, un nospiediet **OK/MENU**, lai atvērtu rakstu. Nospiediet **EXIT**, lai dotos atpakaļ uz iepriekšējo skatu.

Quick Guide

Šeit atrodas rakstu izlase, kas ļauj iepazīt automašīnas visbiežāk izmantotās funkcijas. Rakstiem var piekļūt arī, izmantojot kategorijas, bet tie ir apkopoti šeit, lai tiem varētu āri piekļūt.

Pagrieziet **TUNE**, lai pārvietotos pa Quick Guide, un nospiediet **OK/MENU**, lai atvērtu rakstu. Nospiediet **EXIT**, lai dotos atpakaļ uz iepriekšējo skatu.

Pārvietošanās pa rakstu

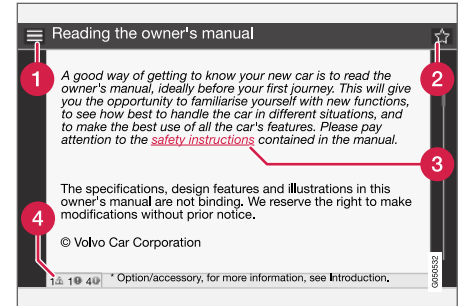

- 1 Sākums** — ļauj doties uz īpašnieka rokasgrāmatas sākuma lapu.
- 2 Izlase** — pievieno/noņem rakstu kā izlasi. Varat arī nospiegt taustiņu **FAV** viduskonsolē, lai pievienotu/noņemtu rakstu kā izlasi.
- 3 Izcelta saite** — ļauj doties uz saistītu rakstu.
- 4 Speciālie teksti** — ja raksts satur brīdinājumus, svarīgus tekstus vai piezīmes, šeit tiek attēlots saistītais simbols, kā arī šādu tekstu numurs rakstā.

Pagrieziet **TUNE**, lai pārvietotos starp saitēm vai ritinātu cauri rakstam. Kad ekrānā ir aizritināts raksta sākums/beigas, sākuma un izlases funkcijām var piekļūt, ritinot vēl vienu soli uz augšu/uz leju. Nospiediet **OK/MENU**, lai aktivizētu atlasī/

⁴ Katra taustiņa rakstzīmes var atšķirties atkarībā no tirgus/valsts/valodas.

- ◀◀ iezīmēto saiti. Nospiediet **EXIT**, lai dotos atpakaļ uz iepriekšējo skatu.

Saistītā informācija

- Volvo Cars atbalsta vietne (16 lpp.)

Volvo Cars atbalsta vietne

Plašāka informācija par automašīnu ir pieejama Volvo Cars tīmekļa vietnē un atbalsta vietnē.

Atbalsts internetā

Lai apmeklētu lapu, dodieties uz support.volvocars.com vai izmantojiet QR kodu. Atbalsta lapa ir pieejama lielākajā daļā tirgu.



QR kods, kas ļauj atvērt atbalsta lapu.

Atbalsta lapas informāciju var meklēt, un to var iedalīt dažādās kategorijās. Šeit ir pieejams atbalsts opcijām, kas ir saistītas ar, piemēram, pakalpojumiem un funkcijām, kuru darbībai nepieciešams internets, Volvo On Call*, navigācijas sistēmu* un lietotnēm. Videoklipi un instrukcijas soli pa solim izskaidro dažādas procedūras, piemēram, kā automašīnā izveidot interneta savienojumu, izmantojot mobilo tālruni.

Atbalsta lapā lejupielādējamā informācija

Kartes

Automašīnām, kas aprīkotas ar Sensus Navigation*, atbalsta lapā var lejupielādēt kartes.

Lietotnes

Noteiktiem 2014. un 2015. gada izlaiduma Volvo modeļiem īpašnieka rokasgrāmata ir pieejama lietotnes formā. Šeit var piekļūt arī lietotnei Volvo On Call*.

Īpašnieka rokasgrāmatas agrāka izlaiduma modeļiem

Īpašnieka rokasgrāmatas agrāka izlaiduma modeļiem ir pieejamas šeit PDF formātā. Ātrās darba sākšanas rokasgrāmata un pielikums ir pieejams arī atbalsta vietnē. Atlasiet automašīnas modeli un modeļa gadu, lai lejupielādētu vajadzīgo publikāciju.

Kontaktinformācija

Atbalsta vietnē ir sniegta klientu atbalsta un tuvākā Volvo izplatītāja kontaktinformācija.

Pieteikšanās Volvo Cars vietnē

Izveidojiet personīgu Volvo ID un piesakieties vietnē www.volvocars.com. Kad būsiet pieteicies, varēsiet skatīt kopsavilkumu par apkopi, līgumiem un garantijām, kā arī citu informāciju. Tajā ir sniegta arī informācija par jūsu automašīnai pieļautiem papildpiederumiem un programmatūru.

Saistītā informācija

- Volvo ID (21 lpp.)

Īpašnieka rokasgrāmatas lasīšana

Labs veids, kā iepazīt savu jauno automašīnu, ir izlasīt īpašnieka rokasgrāmatu, ideālā gadījumā - pirms pirmā brauciena.

Īpašnieka rokasgrāmatā ļaus iepazīties ar jaunajām funkcijām, izprast, kā vislabāk rīkoties ar automašīnu dažādās situācijās, un uzzināt, kā vislabākajā veidā izmantot visas automašīnas iespējas. Lūdzu, pievērsiet uzmanību rokasgrāmatā esošajiem norādījumiem par drošību.

Notiek nepārtraukts izstrādes darbs, lai uzlabotu mūsu produktu. Pārveidojumi var nozīmēt, ka īpašnieka rokasgrāmatā iekļautā informācija, apraksti un attēli var atšķirties no automašīnas faktiskā aprīkojuma. Paturam tiesības veikt izmaiņas bez iepriekšēja brīdinājuma.

© Volvo Car Corporation

Īpašnieka rokasgrāmatā mobilo sakaru ierīcēs



i PIEZĪME

Īpašnieka rokasgrāmatu var lejupielādēt kā mobilo lietotni (attiecas uz dažiem automašīnu modeļiem un mobilajām ierīcēm), skatiet www.volvocars.com.

Mobilā aplikācija ietver video un meklējamu saturu, un tā ļauj vienkārši pārvietoties starp dažādām sadaļām.

Papildu aprīkojums/piederumi

Visa veida papildaprīkojums/piederumi ir atzīmēti ar zvaigznīti*.

Papildus informācijai par standarta aprīkojumu, šajā īpašnieka rokasgrāmatā aprakstīts arī papildu

aprīkojums (rūpnīcā uzstādīts aprīkojums) un dažādi piederumi (papildu uzlabojumu komplekti).

Īpašnieka rokasgrāmatā aprakstītais aprīkojums nav pieejams visās automašīnās - to aprīkojums atšķiras atkarībā no pielāgošanas dažādu valstu tirgu vajadzībām, kā arī nacionālajiem vai vietējiem likumiem un noteikumiem.

Ja rodas neskaidrības par standarta vai papildu aprīkojumu, sazinieties ar Volvo izplatītāju.

Īpašie teksti

⚠ BRĪDINĀJUMS

Ja pastāv ievainojumu risks, tiek parādīti brīdinājumu paziņojumi.

! SVARĪGI

Paziņojumi "Svarīgi" parādās, ja pastāv bojājumu risks.

i PIEZĪME

Teksts IEVĒROJIET sniedz ieteikumu vai padomus, kas atvieglo, piemēram, funkciju izmantošanu.

Parinde

Īpašnieka rokasgrāmatā lappušu apakšā atrodas zemspītras piezīmes. Šī informācija papildina tekstu, ar kuru to saista numurs. Ja zemspītras



- ◀ piezīmes attiecas uz tekstu tabulā, tad atsaucei skaitļņu vietā izmantoti burti.

Ziņojumu teksti

Automašīnā ir pieejami izvēlņu tekstu un paziņojumu tekstu rādījumi. Īpašnieka rokasgrāmatā šo tekstu izskats atšķiras no parastā teksta. Izvēlņu tekstu un paziņojumu tekstu piemēri: **Media**, **Sending location**.

Uzlīmes

Automobilim ir dažāda veida uzlīmes, kas ir paredzētas, lai vienkārši un skaidri paziņotu svarīgu informāciju. Uzlīmes automobilī atbilst turpmākās brīdinājuma/informācijas svarīguma pakāpēm pēc nozīmes lejupejošā secībā.

Brīdinājums par iespējamām traumām

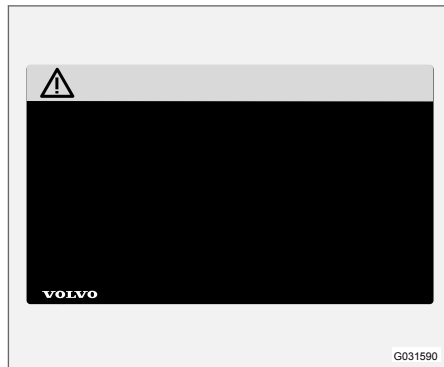

Melni ISO simboli uz dzeltena brīdinājumu lauka, balts teksts/attēls uz melna ziņojuma lauka. Izmanto, lai informētu par bīstamību, kas brīdinājuma neievērošanas gadījumā var izraisīt ievainojumus vai nāvi.

Īpašuma bojājuma risks



Balti ISO simboli un balts teksts/attēls uz melna vai zila brīdinājuma lauka un ziņojuma lauka. Izmanto, lai informētu par bīstamību, kas brīdinājuma neievērošanas gadījumā var izraisīt īpašuma bojājumus.

Information



Balti ISO simboli un balts teksts/attēls uz melna ziņojuma lauka.

i PIEZĪME

Īpašnieka rokasgrāmatas attēlos redzamās uzlīmes ne vienmēr precīzi atbilst automašīnā esošajām. Attēlu mērķis ir parādīt uzlīmju aptuveno izskatu un atrašanās vietu automašīnā. Informācija, kas attiecas tieši uz jūsu automašīnu, ir sniegta automašīnas uzlīmē.

Procedūru saraksti

Procedūras, kurās darbības jāveic noteiktā secībā, īpašnieka rokasgrāmatā ir numurētas.

1 Ja pakāpeniskām instrukcijām ir vairākas ilustrācijas, katrs instrukcijas solis ir numurēts tāpat kā atbilstošā ilustrācija.

A Blakus attēlu sērijām ir numurēti saraksti ar burtiem, kur instrukciju kārtība nav būtiska.

f Bultiņas ir numurētas un nenumurētas, un tiek lietotas kustības apzīmēšanai.

A Bultiņas ar burtiem izmanto, lai norādītu kustību gadījumos, kad apgrieztajai secībai nav nozīmes.

Ja pakāpeniskām instrukcijām nav ilustrāciju, instrukciju soļi ir numurēti ar parastiem cipariem.

Atrašanās vietu saraksti

1 Sarkanos aplus ar cipariem izmato pārskata attēlos, norādot vairākas detaļas. Cipars ir arī atrašanās vietas sarakstā, kas dots saistībā ar ilustrāciju, kurā paskaidrota attiecīgā pozīcija.

Darbības soļu saraksti

Darbības soļu sarakstus izmanto, ja īpašnieka rokasgrāmatā dota numurēta secība.

Piemērs:

- Dzesēšanas šķidrums
- Dzinēja eļļa

Saistītā informācija

Saistītā informācija attiecas uz citām sadaļām, kurās ir sniegta saistīta informācija.

Attēli

Reizēm rokasgrāmatas attēli ir shematiski un var atšķirties no automašīnas izskata atkarībā no aprīkojuma līmeņa un tirgus.

Turpinājums sekos

▶▶ Šis simbols atrodas vistālāk lejā pa labi, kad raksts turpinās nākamajā lappusē.

Turpinājums no iepriekšējās lappuses

◀◀ Šis simbols atrodas vistālāk augšā pa kreisi, kad raksts turpinās no iepriekšējās lappuses.

Saistītā informācija

- Īpašnieka rokasgrāmata un vide (24 lpp.)
- Volvo Cars atbalsta vietne (16 lpp.)

Datu ierakstīšana

Volvo drošības un kvalitātes kontroles procesa ietvaros automašīnā tiek reģistrēta noteikta informācija par transportlīdzekļa darbību, funkcionālīti un incidentiem.

Šis transportlīdzeklis ir aprīkots ar "Event Data Recorder" (EDR). Tā galvenais mērķis ir reģistrēt un ierakstīt datus, kas ir saistīti ar satiksmes negadījumiem vai sadursmēm līdzīgām situācijām, piemēram, gadījumos, kad izplešas drošības gaisa spilveni vai transportlīdzeklis saduras ar šķērslī uz ceļa. Dati tiek reģistrēti, lai labāk izprastu, kā šādās situācijās darbojas automašīnas sistēmas. EDR uzdevums ir īslaicīgi reģistrēt datus, kas ir saistīti ar automašīnas dinamiku un drošības sistēmām (parasti 30 sekundes vai mazāk).

Šis automašīnas sistēmas EDR mērķis ir reģistrēt datus satiksmes negadījumos vai sadursmēm līdzīgās situācijās, lai uzzinātu:

- to, kā darbojas dažādas automašīnas sistēmas;
- vai vadītāja un blakusēdētāja drošības jostas bijušas piesprādzētas/nospriegotas;
- kā vadītājs ir izmantojis gāzes vai bremžu pedāli;
- kāds ir bijis automašīnas braukšanas ātrums.

Šī informācija var palīdzēt jums labāk izprast apstākļus, kādos notiek satiksmes negadījumi, tiek gūtas traumas un bojājumi. EDR reģistrē datus tikai neparastās situācijās. EDR neregistrē



datus parastas braukšanas apstākļos. Tāpat sistēma nekad neregistrē, kurš vada automašīnu, kā arī negadījuma vai gandrīz notikuša negadījuma ģeogrāfisko atrašanās vietu. Taču citas puses, piemēram, policija, var izmantot reģistrētos datus kopā ar identificējamu personas informāciju, kas parasti tiek iegūta pēc satiksmes negadījuma. Lai varētu nolasīt reģistrētos datus, nepieciešams īpašs aprīkojums un piekļuve vai nu transportlīdzeklim, vai EDR.

Papildus EDR automašīna ir aprīkota arī ar vairākiem datoriem, kas nepārtraukti pārbauda un uzrauga automašīnas funkcijas. Tās var ierakstīt datus parastas braukšanas laikā, bet tās jo īpaši registrē kļūmes, kas ietekmē automašīnas darbu un funkcionalitāti vai kas rodas pēc automašīnas vadītāja atbalsta funkcijas (piemēram, City Safety un automātiskās bremsēšanas funkcijas) aktivizēšanas.

Daļa reģistrēto datu ir nepieciešami, lai apkopes mehāniķi varētu diagnosticēt un novērst kļūmes, kas radušās automašīnas darbībā. Reģistrētā informācija ir nepieciešama arī tādēļ, lai Volvo varētu ievērot likumos noteiktās un varas iestāžu izdotās juridiskās prasības. Automašīnā reģistrētā informācija tiek saglabāta tās datorā līdz automašīnas apkopei vai remontam.

Papildus iepriekš minētajam reģistrēto informāciju var izmantot apkopotā formā izpētēm un produktu izstrādes vajadzībām ar mērķi nepārtraukti uzlabot Volvo automašīnu drošību un kvalitāti.

Volvo neizpauž iepriekš aprakstīto informāciju trešajām pusēm bez automašīnas īpašnieka piekrišanas. Lai ievērotu valsts normatīvo aktu un noteikumu prasības, Volvo var būt spiests izpaust šāda veida informāciju policijai vai citām varas iestādēm, kam var būt juridiskas tiesības tai piekļūt. Lai varētu nolasīt un izprast ierakstītos datus, ir nepieciešams īpašs tehniskais aprīkojums, kurš ir Volvo un to servisu rīcībā, kuri noslēguši līgumu ar Volvo. Volvo ir atbildīgs par to, lai informācija, kas nodota Volvo tehniskās apkopes un uzturēšanas laikā, tiktu saglabāta un apstrādāta droši un rīkošanās ar to atbilstu spēkā esošajām juridiskajām prasībām. Lai saņemtu plašāku informāciju, sazinieties ar Volvo izplatītāju.

Aksesuāri un papildu aprīkojums

Nepareiza piederumu un papildu aprīkojuma savienošana un uzstādīšana var negatīvi ietekmēt automašīnas elektrosistēmu.

Daži piederumi darbojas tikai tad, ja automašīnas datorsistēmā ir instalēta attiecīga programmatūra. Tādēļ pirms tādu piederumu uzstādīšanas, kas tiek pievienoti elektrosistēmai vai var to ietekmēt, Volvo iesaka vienmēr sazināties ar autorizētu Volvo servisu.

Siltumu atstarojošs vējstikls*

Vējstikls ir aprīkots ar siltumu atstarojošu plēvi (IR), kas salonā samazina saules radiācijas siltumu.

Ja tiek izmantots ceļa maksas tags vai tamlīdzīga ierīce, lai brauktu pa maksas ceļiem, ir svarīgi to izvietot tā, lai to nesegtu siltumu atstarojošā plēve. Ja aiz stikla virsmas ar siltumu atstarojošu plēvi novieto elektronisku aprīkojumu, tas var negatīvi ietekmēt tā darbību un veiktspēju.

Atcerieties, ka ceļa maksas tags nedrīkst aizsegēt sensorus vai kameras, kas uzstādītas vējstiklā vai blakus tam, kā arī nedrīkst traucēt to darbību.

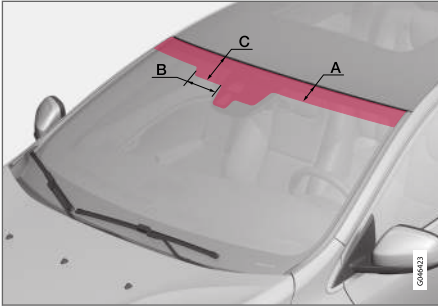

Zonas, kurās IR plēve nav izmantota.

	Izmēri
A	65 mm
B	150 mm
C	125 mm

Volvo ID

Volvo ID ļauj tiešsaistē piekļūt plašam personālizvētu Volvo pakalpojumu klāstam⁵.

Pakalpojumu piemēri:

- Automašīna ar interneta pieslēgumu* - lai lietotu noteiktas funkcijas un pakalpojumus, automašīna jāpiereģistrē personīgajā Volvo ID, piemēram, lai sūtītu jaunu adresi no kartes pakalpojuma internetā tieši uz automašīnu.
- Volvo On Call* — Volvo ID lieto, piesakoties Volvo On Call lietotnē.

Volvo ID priekšrocības

- Viens lietotājvārds un viena parole, lai piekļūtu tiešsaistes pakalpojumiem, t.i., jāatceras tikai viens lietotājvārds un viena parole.
- Mainot lietotājvārdu/paroli vienam pakalpojumam (piemēram, Volvo On Call), tie tiks automātiski nomainīti arī pārējiem pakalpojumiem.

Izveidojiet Volvo ID

Lai izveidotu Volvo ID, jāievada personīgā e-pasta adrese. Lai pabeigtu reģistrāciju, ievērojiet norādījumus, kas sniegti e-pasta ziņojumā, kas tiek automātiski nosūtīts uz pasūtījumā norādīto adresi. Volvo ID var izveidot, izmantojot vienu no šiem pakalpojumiem:

- Volvo Cars vietne — apmeklējiet www.volvocars.com un piesakieties⁶, izmantojot ikonu augšējā labajā stūrī. Atlasiet Izveidot Volvo ID.
- Automašīnai ar interneta pieslēgumu* - ievadiet savu e-pasta adresi aplikācijā, kas pieprasa Volvo ID, un ievērojiet instrukcijas. Tā vietā varat divreiz nospiegt viduskonsoļē esošo savienojuma taustiņu , atlasīt **Apps** → **Settings** un ievērot instrukcijas.
- Volvo On Call* — lejupielādējiet visjaunāko Volvo On Call lietotnes versiju. Sākumlapā izvēlieties iespēju izveidot Volvo ID, ievadiet e-pasta adresi un ievērojiet norādījumus.

Saistītā informācija

- Volvo Cars atbalsta vietne (16 lpp.)

⁵ Pieejamie pakalpojumi var laika gaitā mainīties, un tie atšķiras atkarībā no aprīkojuma līmeņa un tirgus.

⁶ Pieejams dažos tirgos.

Vides filozofija

Volvo Car Corporation nepārtraukti izstrādā drošākus un efektīvākus produktus un risinājumus, lai samazinātu to negatīvo ietekmi uz vidi.



Saudzīga attieksme pret vidi ir viena no Volvo Car pamatvērtībām, kas ietekmē visas darbības. Vides aizsardzības darbs ir balstīts uz visu automašīnas ekspluatācijas ciklu, un tiek ņemta vērā ietekme uz vidi, kas radīta visa procesa laikā — sākot ar automašīnas dizaina izstrādi un beidzot ar tās nodošanu metāllūžņos un pārstrādi. Volvo Cars pamatprincips nosaka, ka katra jaunā izstrādātā produkta ietekmei uz vidi jābūt mazākai, nekā produktam, ko tas aizstāj.

Volvo vides pārvaldības darbs ir sekmējis efektīvāku un mazāk piesārņojošu Drive-E transmisiju

izstrādi. Volvo ir svarīga arī personīgā vide — piemēram, Volvo salona gaiss ir tīrāks par āra gaisu, pateicoties klimata kontroles sistēmai.

Jūsu Volvo automašīna atbilst stingriem vides standartiem. Visām Volvo ražotnēm jābūt sertificētām saskaņā ar ISO 14001 – šis uzstādījums nosaka sistemātisku pieeju darbību vides jautājumiem, kā rezultātā tiek veikti nepārtraukti uzlabojumi, kas samazina ietekmi uz vidi. ISO sertifikāta iegūšana nozīmē arī to, ka ir ievēroti spēkā esošie likumi un noteikumi attiecībā uz vidi. Volvo arī prasa, lai tā partneri ievērotu šīs prasības.

Degvielas patēriņš

Tā kā lielu daļu no automašīnas kopējās ietekmes uz vidi rada tās lietošana, Volvo Cars vides aizsardzības darba uzsvars tiek likts uz degvielas patēriņa, oglekļa dioksīda izmešu un citu gaisa piesārņotāju daudzuma samazināšanu. Volvo automašīnām, salīdzinot ar citām automašīnām attiecīgajās mašīnu klasēs, ir konkurētspējīgs degvielas patēriņš. Zemāks degvielas patēriņš parasti rada zemāku siltumnīcas efektu izraisošās gāzes - oglekļa dioksīda - emisiju.

leguldījums rūpēs par vidi

Enerģiju un degvielu taupoša automašīna samazina ne tikai ietekmi uz vidi, bet arī ekspluatācijas izmaksas. Vadītājs var vienkārši samazināt degvielas patēriņu, tādējādi ietaupot naudu un rūpējoties par vidi, ievērojot šos padomus.

- Plānojiet braukt ar efektīvu vidējo ātrumu. Ātrums, kas ir lielāks par aptuveni 80 km/h (50 mph) vai mazāks par 50 km/h (30 mph), palielina enerģijas patēriņu.
- Ievērojiet apkopes un garantijas grāmatiņā ieteiktos automašīnas apkopes intervālus.
- Neļaujiet dzinējam darboties tukšgaitā - izslēdziet dzinēju, ilgāku laiku stāvod. Ievērojiet vietējos noteikumus.
- Plānojiet braucienus — daudz nevajadzīgu pieturu un nevienmērīgs ātrums palielina degvielas patēriņu.
- Ja automobīlis ir aprīkots ar dzinēja bloka sil-dītāju*, izmantojiet to, pirms iedarbināt aukstu dzinēju - tas uzlabo iedarbināšanas spēju un samazina nodilumu aukstā laikā, kā arī dzinējs ātrāk sasniedz normālu darba temperatūru, tādējādi samazinot patēriņu un izmešu daudzumu.

Tāpat atcerieties vienmēr likvidēt videi bīstamus atkritumus, piemēram, akumulatorus un eļļu, nekaitējot videi. Ja nezināt, kā jāatbrīvojas no šāda tipa atkritumiem, sazinieties ar servisu - ieteicams autorizētu Volvo servisu.

Ievērojot šo padomu, varat ietaupīt naudu, planētas resursus un pagarināt automobiļa kalpošanas ilgumu. Plašāku informāciju un ieteikumus skatiet Eco guide (68 lpp.), Ekonomiska braukšana (307 lpp.) un Degvielas patēriņš (406 lpp.).

Efektīva izmešu ierobežošana

Jūsu Volvo ir izgatavots, ievērojot "Clean inside and out" (tīrība iekšpusē un ārpusē) – koncepciju, kas ietver tīru iekšējo vidi un ļoti efektīvu emisijas kontroli. Daudzos gadījumos izmešu daudzums ir ievērojami zemāks par attiecīgo standartu prasībām.

Tīrs gaiss automašīnas salonā

Pasažieru salona gaisa filtrs neļauj pa gaisa ieplūdes kanāliem salonā ieplūst putekļiem un ziedputekšņiem.

Interior Air Quality System (IAQS)* (salona gaisa kvalitātes sistēma) — nodrošina, ka salonā ienākošais gaiss ir tīrāks nekā ārpusē esošais.

Sistēma attīra gaisu salonā no tādiem piemaisījumiem kā daļiņas, ogļūdeņraži, slāpekļa oksīdi un zemes līmeņa ozons. Ja āra gaiss ir piesārņots, gaisa ieplūde tiek aizvērta, un gaiss tiek recirkulēts. Šāda situācija var rasties, piemēram, sastrēgumos, rindās un tuneļos.

IAQS ir daļa no tīrās zonas salona pakotnes (CZIP)*, kas ietver arī funkciju, kas ļauj iedarbināt ventilatoru, kad automašīna ir atslēgta ar tālvadības pults atslēgu.

Salons

Volvo salonā izmantotie materiāli ir rūpīgi izvēlēti un pārbaudīti, lai būtu patīkami un ērti. Dažas detaļas ir roku darbs, piemēram, stūres rata šuves ir šūtas ar rokām. Tiek veikta salona uzraudzība, lai nepieļautu spēcīgu, diskomfortu izraisošu smaku vai vielu rašanos, piemēram, liela karstuma vai spilgtas gaismas rezultātā.

Volvo remontdarbnīcas un apkārtējā vide

Regulāra apkope nodrošina priekšnoteikumus ilgam automobiļa kalpošanas laikam un zemas degvielas patēriņam. Šādi jūs arī veicināt tīrākas vides nodrošināšanu. Ja Volvo servisam tiek uzticēts veikt remontu un apkopi jūsu automašīnai, tas kļūst par Volvo sistēmas daļu. Volvo izvirza skaidras prasības attiecībā uz veidu, kādā mūsu servisi novērs piesārņojuma nokļūšanu apkārtējā vidē. Mūsu servisu apkalpojošajam personālam ir pietiekamas zināšanas un aprīkojums, lai garantētu apkārtējai videi nekaitīgu darbību.

Otreizēja pārstrāde

Tā kā Volvo darbība balstās uz ekspluatācijas cikla perspektīvu, ir svarīgi arī pārstrādāt automašīnu videi draudzīgā veidā. Pārstrādāt iespējams gandrīz visu automobili. Tādēļ pēdējam automobiļa īpašniekam vajadzētu sazināties ar izplatītāju, lai saņemtu informāciju par sertificētu/apstiprinātu pārstrādes vietu.

Saistītā informācija

- Īpašnieka rokasgrāmata un vide (24 lpp.)

Īpašnieka rokasgrāmata un vide

Drukātās īpašnieka rokasgrāmatas ražošanā izmantotais papīrs ir iegūts no Mežu uzraudzības padomes (Forest Stewardship Council)[®] sertificētas koksnes vai citiem kontrolētiem avotiem.

FSC[®] simbols norāda, ka šajā publikācijā izmantotais papīrs ir iegūts no FSC[®] sertificētas koksnes vai citiem kontrolētiem avotiem.

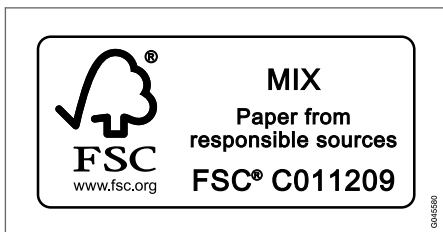

Saistītā informācija

- Vides filozofija (22 lpp.)

Daudzslāņainais (triplekša) stikls



Stikls ir rūdīts, un tas nodrošina labāku aizsardzību pret ielaušanos, kā arī labāku skaņas izolāciju pasažieru nodalījumā. Vējstiklam un pārējiem logiem* ir daudzslāņainais stikls.

DROŠĪBA

Vispārīga informācija par drošības jostām

Ja netiek lietotas drošības jostas, asas bremzēšanas laikā pastāv risks gūt smagas traumas. Pārliecinieties, ka visi pasažieri brauciena laikā ir piesprādzējuši drošības jostas.

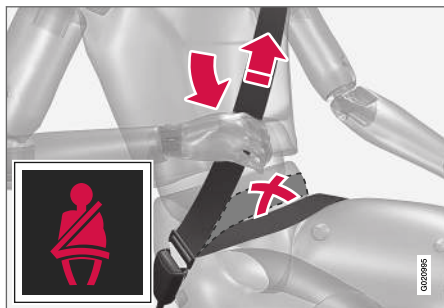

Nostiepiet jostas gurnu daļu pār klēpi, pavelkot diagonālo plecu jostu uz augšu pleca virzienā. Klēpja jostai jābūt uzliktai zemu (tā nedrīkst stiepties pār vēderu).

Ir svarīgi lai drošības josta atrastos ap ķermeni tā lai nodrošinātu maksimālu aizsardzību. Neatgāziet atzveltni pārāk tālu atpakaļ. Drošības josta ir konstruēta tā, lai pasargātu pasažieri normālā sēdēšanas stāvoklī.

Ja pasažieri nav piesprādzējušies ar drošības jostu, tiem tiks atgādināts piesprādzēties (27 lpp.), izmantojot skaņas un vizuālu atgādinājumu (29 lpp.).

Atcerieties

- Nelietojiet saspraudes vai jebko citu, kas var neļaut drošības jostai pareizi piegult ķermenim.
- Drošības josta nedrīkst būt savijusies vai aizkaut kā aizķērusies.

⚠ BRĪDINĀJUMS

Drošības jostas un drošības gaisa spilveni viens otru papildina. Ja drošības josta netiek lietota vai tiek lietota nepareizi, var samazināties drošības gaisa spilvena sniegtā aizsardzība sadursmes gadījumā.

⚠ BRĪDINĀJUMS

Katra drošības josta ir paredzēta tikai vienai personai.

⚠ BRĪDINĀJUMS

Nekādā gadījumā nepārveidojiet un neremontējiet drošības jostas saviem spēkiem. Volvo iesaka jums sazināties ar Volvo pilnvarotu servisu.

Ja drošības josta ir bijusi pakļauta lielai slodzei, piemēram, sadursmē, ir jānomaina visa drošības josta. Dažas no drošības jostas aizsargājošajām īpašībām var būt zudušas pat, ja nešķiet, ka tā ir bojāta. Drošības josta jānomaina arī gadījumā, ja ir redzamas nodiluma vai bojājumu pēdas. Jaunajai drošības jostai jābūt saņemtam tipa apstiprinājumam, un tai jābūt paredzētai uzstādīšanai tajā pašā vietā, kur atradās iepriekšējā drošības josta.

Saistītā informācija

- Drošības josta - grūtniecība (28 lpp.)
- Drošības jostas - atsprādzēšana (28 lpp.)
- Drošības jostas nospriegotājs (29 lpp.)

Drošības josta - piesprādzēšana

Pirms sākt braukšanu, piesprādzējiet drošības jostu (26 lpp.).

Izvelciet jostu lēnām un nofiksējiet to, iespiežot metāla mēlīti drošības jostas fiksatorā. Skaļš "klikšķis" norāda, ka josta ir nofiksēta.



Pareizi piesprādzēta drošības josta.



Nepareizi piesprādzēta drošības josta. Jostai jābūt nostieptai pār plecu.



Drošības jostas augstuma regulēšana. Nospiediet taustiņu un virziet jostu vertikāli. Novietojiet jostu pēc iespējas augstāk tā, lai josta neskartu kaklu.

Aizmugurējā sēdekļa vidējās sēdvietas fiksators der tikai tam paredzētajai drošības jostas sprādzei.

Atcerieties

Josta nobloķējas, un to nav iespējams izvilkt:

- ja to velk laukā pārāk strauji
- bremsēšanas un paātrināšanās laikā
- ja automašīna strauji sasveras.

Saisītā informācija

- Drošības josta - grūtniecība (28 lpp.)
- Drošības jostas - atsprādzēšana (28 lpp.)
- Drošības jostas nospriegotājs (29 lpp.)
- Drošības jostu atgādinātājs (29 lpp.)

Drošības jostas - atsprādzēšana

Atsprādzējiet drošības jostu (26 lpp.), kad automašīna stāv uz vietas.

Nospiediet sarkano pogu drošības jostas fiksatorā un ļaujiet jostai iefīties. Ja josta neietinas pilnībā, ievadiet to ar roku uzlīšanas mehānismā, lai tā brīvi nekarātos.

Saistītā informācija

- Drošības josta - piesprādzēšana (27 lpp.)
- Drošības jostu atgādinātājs (29 lpp.)

Drošības josta - grūtniecība

Grūtniecības laikā vienmēr jāizmanto drošības josta (26 lpp.). Taču ir ļoti svarīgi to aplikt pareizi.

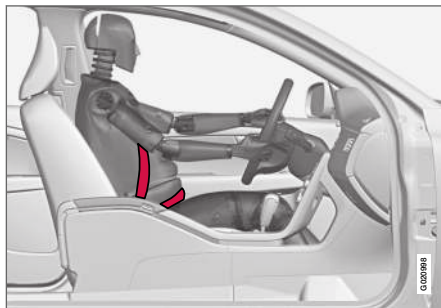

Diagonālajai daļai jāgulstas pār plecu, tad starp krūtīm un uz vēdera sānu daļas.

Jostas klēpja daļai jāguļ plakaniski uz augšstilbiem, pēc iespējas zemāk zem vēdera. – Nedrīkst tai ļaut slīdēt augšup. Nostiepiet jostu stingri un raugieties, lai tā piegulētu augumam pēc iespējas ciešāk. Turklāt pārbaudiet, vai drošības josta nav sagriezusies.

Grūtniecībai attīstoties, autovadītājam grūtniecēm jānoregulē sēdekli (82 lpp.) un stūri (86 lpp.) tā, lai varētu viegli vadīt automašīnu (t. i., ērti lietot pedāļus un stūri). Tādēļ vajadzētu censties novietot sēdekli tā, lai panāktu iespējami lielu atstatumu starp vēderu un stūri.

Saistītā informācija

- Drošības josta - piesprādzēšana (27 lpp.)
- Drošības jostas - atsprādzēšana (28 lpp.)

Drošības jostu atgādinātājs

Ja pasažieri nav piesprādzējušies ar drošības jostu, tiem tiks atgādināts piesprādzēties (27 lpp.), izmantojot skaņas un vizuālu atgādinājumu.



Skaņas atgādinājums atkarīgs no ātruma un dažos gadījumos arī no laika. Vizuālais atgādinātājs atrodas jumta konsolē un kombinētajā instrumentu panelī (64 lpp.).

Bērnu sēdekļi nav apgādāti ar drošības jostu atgādinātāju.

Aizmugurējais sēdeklis

Drošības jostu atgādinātājam aizmugurējā sēdekļi ir divas apakšfunkcijas:

- Tas sniedz informāciju par to, kuras drošības jostas (26 lpp.) ir piesprādzētas aizmugurējā sēdekļi. Ja drošības jostas ir piesprādzētas vai ir atvērtas kādas no aizmugurējām durvīm,

kombinētajā instrumentu panelī parādās paziņojums. Paziņojums tiek automātiski apstiprināts pēc aptuveni 30 sekunžu braukšanas vai pēc indikatora sviras taustiņa **OK** (111 lpp.) nospiešanas. Ja kāds nav piesprādzējies, tad paziņojumu var apstiprināt tikai manuāli, nospiežot indikatora sviras taustiņu **OK**.

- Brīdina, ja braukšanas laikā tiek atsprādzēta kāda aizmugures drošības josta. Šis brīdinājums parādās paziņojuma veidā kombinētajā instrumentu panelī, un to pavada skaņas vai vizuāls signāls. Brīdinājums tiek pārtraukts, kad no jauna piesprādzē drošības jostu, vai arī to var apstiprināt manuāli, nospiežot **OK** taustiņu.

Kombinētā instrumentu paneļa informācijas displejs rāda, kuras drošības jostas ir piesprādzētas. Šī informācija ir pieejama vienmēr.

Drošības jostas nospriegotājs

Drošības jostas (26 lpp.) vadītāja pusē, pasažiera pusē un aizmugurējā sēdekļa ārējās sēdvietās ir aprīkotas ar drošības jostu spriegotājiem. Mehānisms drošības jostu spriegotājā savēl ciešāk drošības jostu pietiekami spēcīgas sadursmes gadījumā. Drošības josta tad nodrošina daudz efektīvāku braucēju noturēšanu savās vietās.

BRĪDINĀJUMS

Nekādā gadījumā neievietojiet blakussēdētāja drošības jostas plāksnes mēlīti vadītāja puses sprādzē. Vienmēr ievietojiet drošības jostas plāksnes mēlīti pareizās puses sprādzē. Nekādā gadījumā nebojājiet drošības jostas un neievietojiet sprādzēs svešķermeņus. Pretējā gadījumā sadursmes laikā drošības jostas un sprādzes var nedarboties kā paredzēts. Pastāv nopietnu savainojumu risks.

Saistītā informācija

- Vispārīga informācija par drošības jostām (26 lpp.)

Drošība - brīdinājuma simbols

Brīdinājuma simbols ir attēlots, ja traucējummeklēšanas gaitā ir konstatēta kļūme vai ja ir aktivizēta sistēma. Ja nepieciešams, brīdinājuma simbols tiek attēlots kopā ar paziņojumu kombinētā instrumentu panelē (64 lpp.) informācijas displejā.

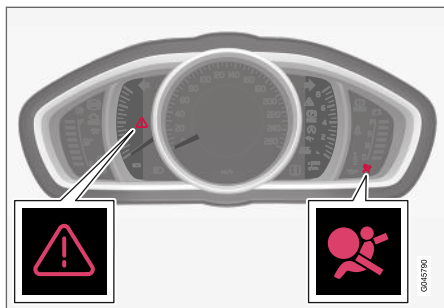

Brīdinājuma trijstūris un drošības gaisa spilvenu sistēmas (31 lpp.) brīdinājuma simbols analogajā kombinētajā instrumentu panelī.

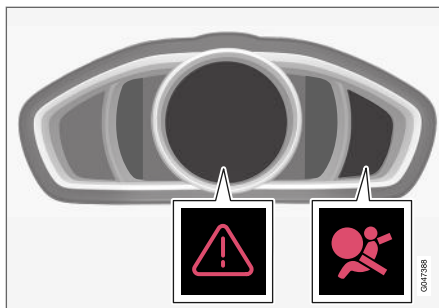

Brīdinājuma trijstūris un drošības gaisa spilvenu sistēmas brīdinājuma simbols digitālajā kombinētajā instrumentu panelī.

Kombinētā instrumentu panelē brīdinājuma simbols iedegas, kad tālvadības pults atslēga atrodas atslēgas pozīcijā **II** (80 lpp.), un traucējummeklēšana tiek veikta ikreiz, kad tiek ieslēgta aizdedze. Simbols nodziest pēc apm. 6 sekundēm, ja vien drošības spilvenu sistēma nav bojāta.

Brīdinājuma simbols ir attēlots, ja traucējummeklēšanas gaitā ir konstatēta kļūme vai ja ir aktivizēta sistēma. Ja nepieciešams, brīdinājuma simbols tiek attēlots kopā ar paziņojumu displejā. Ja brīdinājuma simbols nedarbojas, izgaismojuma brīdinājuma trīsstūris un displejā parādās **SRS droš. spilvens Jāveic apkope** vai **SRS droš. spilvens Jāveic apkope nekav.** Volvo iesaka nekavējoties sazināties ar Volvo pilnvarotu servisu.

BRĪDINĀJUMS

Ja drošības spilvenu sistēmas brīdinājuma simbols paliek izgaismots vai izgaismojas braukšanas laikā, tas nozīmē, ka drošības spilvenu sistēma nav pilnībā funkcionējoša. Šis simbols norāda uz kļūmi drošības gaisa spilvenu sistēmā, drošības jostu spriegotāja sistēmā, SIPS, IC sistēmā vai uz kādu citu sistēmas kļūmi. Volvo iesaka nekavējoties sazināties ar Volvo pilnvarotu servisu.

Saistītā informācija

- Vispārīga informācija par drošības režīmu (39 lpp.)

Drošības spilvenu sistēma

Frontālas sadursmes gadījumā drošības gaisa spilvenu sistēma palīdz pasargāt vadītāju un pasažieri no galvas, sejas un krūškurvja traumām.

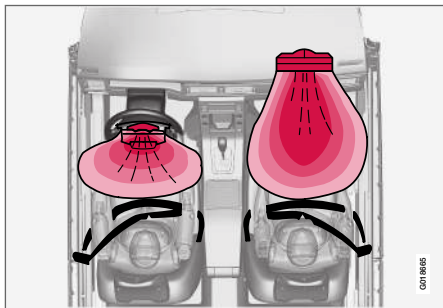

Drošības spilvenu sistēmas skats no augšas, automobīlis ar stūri kreisajā pusē.

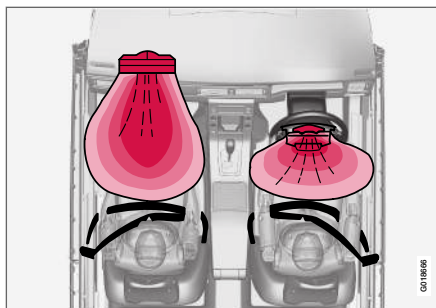

Drošības spilvenu sistēmas skats no augšas, automobīlis ar stūri labajā pusē.

Sistēmu veido drošības spilveni un sensori. Pietiekami stipras sadursmes trieciens iedarbina sensorus, un drošības spilvens (-i) tiek piepūsts (-i) un sakarst. Drošības spilvens amortizē vadītāja vai pasažiera sākotnējo sadursmes triecienu. Kad drošības spilveni sadursmē tiek saspiesti, tie saplok. Kad tas notiek, salonā izplatās dūmi. Tas ir pilnīgi normāli. Viss process, ieskaitot drošības spilvena piepildīšanu un saplākšanu, norisinās sekundes desmitdaļās.

Ja drošības spilveni ir piepūsti, ievērojiet šādus ieteikumus:

- Automobiļa evakuēšana. Volvo iesaka to nogādāt Volvo pilnvarotā servisā. Nebrauciet, ja drošības spilveni ir atvērušies.
- Automobiļa drošības sistēmu komponentu maiņas veikšanu Volvo iesaka uzticēt Volvo pilnvarotam servisam.
- Noteikti sazinieties ar ārstu.

BRĪDINĀJUMS

Drošības spilvenu sistēmas vadības modulis atrodas viduskonsolē. Ja viduskonsolē ir iekļūvis ūdens vai cits šķidrums, atvienojiet akumulatora kabeļus. Nemēģiniet iedarbināt automobili, jo var nostrādāt drošības spilveni. Automobiļa evakuācija. Volvo iesaka nogādāt automobili uz Volvo pilnvarotu servisū.

BRĪDINĀJUMS

Nekādā gadījumā nebrauciet, ja drošības gaisa spilveni ir izpletušies. Tie var apgrūtināt stūrēšanu. Var tikt bojātas arī citas drošības sistēmas. Ilgstoša atrašanās dūmos un putekļos, kas radušies drošības gaisa spilvenu izplešanās laikā, var izraisīt ādas un acu kairinājumu/savainojumus. Ja rodas kairinājums, izskalojiet acis ar aukstu ūdeni. Ātrā drošības gaisa spilvenu izplešanās un to audums var izraisīt berzi un ādas apdegumus.



⚠️ BRĪDINĀJUMS

Volvo iesaka sazināties ar autorizētu Volvo servisu, lai veiktu remontu. Nepilnīgs drošības gaisa spilvenu sistēmas remonts var izraisīt darbības kļūmes un nopietnus savainojumus.

ℹ️ PIEZĪME

Detektori reaģē atšķirīgi atkarībā no sadursmes veida un tā, vai ir piesprādzētas drošības jostas. Attiecas uz visām drošības jostu pozīcijām, izņemot aizmugurējo vidējo sēdekli.

Tādēļ ir iespējams, ka sadursmē izplešas tikai viens (vai neviens) no drošības gaisa spilveniem. Detektori nosaka sadursmes spēku uz automašīnu un attiecīgi pielāgojas, izplešot vienu vai vairākus drošības gaisa spilvenus.

Saistītā informācija

- Drošības gaisa spilveni vadītāja pusē (32 lpp.)
- Pasażiera drošības gaisa spilvens (33 lpp.)
- Drošība - brīdinājuma simbols (30 lpp.)

Drošības gaisa spilveni vadītāja pusē

Lai papildinātu aizsardzību, kuru nodrošina drošības josta (26 lpp.) vadītāja pusē, automašīna ir aprīkota ar diviem drošības gaisa spilveniem (31 lpp.).

Vien no drošības gaisa spilveniem ir iebūvēts stūres vidū. Uz stūres ir marķējums **AIRBAG**.

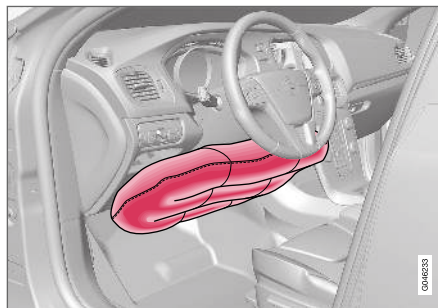

Celgalu drošības gaisa spilveni vadītāja pusē, automašīna ar stūri kreisajā pusē.

Otrs drošības gaisa spilvens (celgalu līmenī) atrodas instrumentu paneļa vadītāja puses apakšējā daļā - uz šī paneļa atrodas uzlīme **AIRBAG**.

⚠️ BRĪDINĀJUMS

Drošības jostas un drošības gaisa spilveni viens otru papildina. Ja drošības josta netiek lietota vai tiek lietota nepareizi, var samazināties drošības gaisa spilvenu sniegtā aizsardzība sadursmes gadījumā.

Saistītā informācija

- Pasażiera drošības gaisa spilvens (33 lpp.)

Pasažiera drošības gaisa spilvens

Lai papildinātu aizsardzību, kuru nodrošina drošības josta (26 lpp.) blakussēdētāja pusē, automašīna ir aprīkota ar drošības gaisa spilvenu (31 lpp.).

Drošības gaisa spilvens ir uzstādīts vietā virs cimdu nodalījuma. Uz tā pārsega paneļa ir marķējums **AIRBAG**.

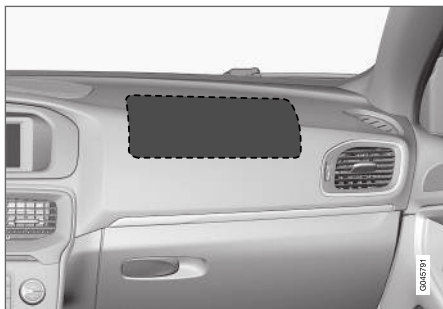

Priekšējā pasažiera drošības spilvena atrašanās vieta automobilī ar stūri kreisajā pusē.



Priekšējā pasažiera drošības spilvena atrašanās vieta automobilī ar stūri labajā pusē.

Blakussēdētāja drošības spilvena uzlīme



Uzlīme uz blakussēdētāja puses saulesarga.

Blakussēdētāja drošības spilvena atrašanās vietas brīdinājuma uzlīme ir novietota, kā parādīts attēlā iepriekš.

⚠️ BRĪDINĀJUMS

Nekādā gadījumā neuzstādi uz aizmuguri vērstu bērnu sēdekli sēdvietā, kuru aizsargā aktivizēts drošības gaisa spilvens. Neievērojot šo padomu, varat apdraudēt bērna dzīvību vai radīt nopietnu traumu risku.

⚠️ BRĪDINĀJUMS

Drošības jostas un drošības gaisa spilveni viens otru papildina. Ja drošības josta netiek lietota vai tiek lietota nepareizi, var samazināties drošības gaisa spilvena sniegtā aizsardzība sadursmes gadījumā.

Lai samazinātu savainojumu gūšanas risku gadījumā, ja izplešas drošības gaisa spilveni, pasažieriem jāsež vertikāli, atbalstot abas kājas pret grīdu, bet muguras - pret atzveltni. Drošības jostas ir jāpiesprādzē.

⚠️ BRĪDINĀJUMS

Nenovietojiet nekādus priekšmetus instrumentu paneļa priekšpusē vai virs tā vietā, kur atrodas pasažiera drošības gaisa spilvens.



⚠️ BRĪDINĀJUMS

Nekādā gadījumā neļaujiet nevienam stāvēt vai sēdēt priekšējā pasažiera sēdekļa priekšā.

Priekšējā pasažiera sēdekli nekādā gadījumā neizmantojiet uz aizmuguri vērstu bērnu sēdekli, ja ir aktivizēts pasažiera gaisa drošības spilvens.

Priekšējā pasažiera sēdekli ar seju uz priekšu nedrīkst sēdēt pasažieri (ne bērni, ne pieaugušie), ja pasažiera gaisa drošības spilvens ir deaktivizēts.

Iepriekšminēto norādījumu neievērošana var apdraudēt dzīvību vai izraisīt nopietnas traumas.

Slēdzis - PACOS*

Priekšējā pasažiera drošības gaisa spilvenu var deaktivizēt (34 lpp.), ja automašīna ir aprīkota ar slēdzi PACOS (Passenger Airbag Cut Off Switch).

⚠️ BRĪDINĀJUMS

Ja automašīna ir aprīkota ar priekšējā pasažiera drošības spilvenu, bet tam nav slēdža PACOS (Passenger Airbag Cut Off Switch), tad drošības spilvens vienmēr ir aktivizēts.

Saisītā informācija

- Drošības gaisa spilveni vadītāja pusē (32 lpp.)
- Bērnu sēdekļi (45 lpp.)

Pasažiera drošības gaisa spilvens – aktivizēšana/deaktivizēšana*

Priekšējā pasažiera drošības gaisa spilvenu (33 lpp.) var deaktivizēt, ja automašīna ir aprīkota ar slēdzi PACOS (Passenger Airbag Cut Off Switch).

Slēdzis - PACOS

Priekšējā pasažiera drošības gaisa spilvena izslēgšanas slēdzis (PACOS) atrodas instrumentu paneļa galā pasažiera pusē, un tas ir pieejams, kad pasažiera durvis ir atvērtas.

Pārbaudiet, vai slēdzis ir vajadzīgajā pozīcijā. Lai mainītu pozīciju, jāizmanto tālvadības pults atslēgas slēdzošā daļa (163 lpp.).

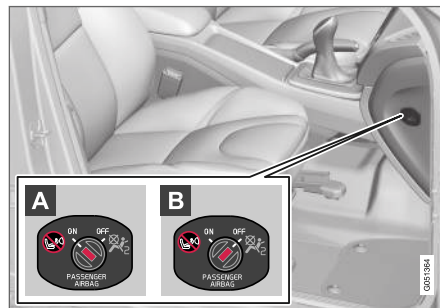

Drošības gaisa spilvena slēdža atrašanās vieta.

- A ON** — drošības spilvens tiek aktivizēts. Kad slēdzis atrodas šajā pozīcijā, visi pasažieri

(bērni un pieaugušie) var droši sēdēt pasažiera sēdekli ar seju uz priekšu.

- B OFF** — drošības spilvens tiek deaktivizēts. Kad slēdzis atrodas šajā pozīcijā, priekšējā pasažiera sēdekli novietotā uz aizmuguri vērsta bērna sēdekli var droši sēdināt bērnu.

⚠️ BRĪDINĀJUMS

Aktivizēts drošības spilvens (pasažiera sēdeklis):

Priekšējā pasažiera sēdekli nekādā gadījumā neizmantojiet uz aizmuguri vērstu bērna sēdekli, ja ir aktivizēts pasažiera gaisa drošības spilvens.

Deaktivizēts drošības spilvens (pasažiera sēdeklis):

Priekšējā pasažiera sēdekli ar seju uz priekšu nedrīkst sēdēt pasažieri (ne bērni, ne pieaugušie), kad pasažiera gaisa drošības spilvens ir deaktivizēts.

Iepriekšminēto norādījumu neievērošana var apdraudēt dzīvību vai izraisīt nopietnas traumas.

i PIEZĪME

Kad tālvadības pults atslēga atrodas atslēgas pozīcijā **II** (80 lpp.), kombinētajā instrumentu panelī aptuveni 6 sekundes ir redzams drošības gaisa spilvenu brīdinājuma simbols (30 lpp.).

Pēc tam izgaismojas indikators jumta konsolē, norādot priekšējā pasažiera sēdekļa drošības spilvena pareizo statusu.



Indikators, kas parāda, ka blakussēdētāja drošības spilvens ir aktivēts.

Teksta ziņojums un brīdinājums simbols jumta konsolē norāda, ka priekšējā pasažiera sēdekļa drošības spilvens ir aktivēts (skatiet iepriekšējo attēlu).

⚠ BRĪDINĀJUMS

Nekādā gadījumā neizmantojiet priekšējā sēdekli uz aizmuguri vērstu bērna sēdekli, ja ir aktivizēts pasažiera gaisa drošības spilvens un jumta konsolē ir iedegts simbols , par to norādot. Neievērojot šo padomu, varat apdraudēt bērna dzīvību.

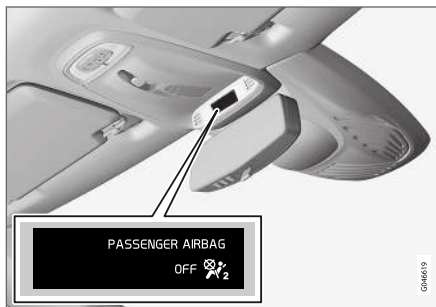

Indikators, kas norāda, ka blakussēdētāja drošības spilvens ir deaktivēts.

Teksta ziņojums un simbols jumta konsolē norāda, ka priekšējā pasažiera sēdekļa drošības spilvens ir deaktivēts (skatiet iepriekšējo attēlu).

⚠ BRĪDINĀJUMS

Neļaujiet nevienam sēdēt priekšējā pasažiera sēdekli, ja jumta konsolē ir redzams paziņojums, ka drošības gaisa spilvens ir deaktivizēts, un ja drošības gaisa spilvenu sistēmas brīdinājuma simbols (30 lpp.) ir redzams arī kombinētajā instrumentu panelī. Tas norāda, ka sistēmā ir nopietna kļūme. Brauciet uz servisu pēc iespējas drīzāk. Volvo iesaka jums sazināties ar Volvo pilnvarotu servisu.

⚠ BRĪDINĀJUMS

Iepriekšminēto norādījumu neievērošana var apdraudēt automašīnas pasažieru dzīvību.

Saistītā informācija

- Bēnu sēdekļi (45 lpp.)

Sānu drošības gaisa spilvens (SIPS)

Sānu sadursmes gadījumā liela daļa sadursmes spēka tiek novadīta ar SIPS (Side Impact Protection System) uz sijām, statņiem, grīdu, jumtu un citām automašīnas virsbūves daļām. Sānu drošības spilveni pie vadītāja un priekšējā pasažiera sēdekļiem aizsargā krūškurvja un gurnu rajonu, un tie ir svarīga SIPS sastāvdaļa.



SIPS drošības spilvenu sistēma sastāv no diviem galvenajiem komponentiem, sānu drošības spilveniem un sensoriem. Sānu drošības gaisa spilveni ir novietoti priekšējā sēdekļu atzveltnēs.

Pietiekami spēcīga sadursme iedarbina sensorus, un sānu drošības spilveni tiek piepūsti. Drošības spilvens piepūšas starp braucēju un durvju paneli, tādējādi amortizējot sākotnējo triecienu. Kad drošības spilveni sadursmē tiek saspiesti, tie saplok. Sānu drošības spilvens parasti tiek piepūsts trieciena pusē.

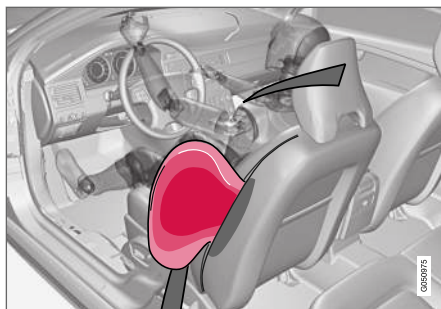

Vadītāja sēdekļis, stūre kreisajā pusē.

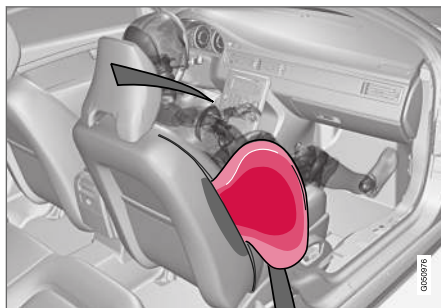

Blakussēdētāja sēdekļis, stūre kreisajā pusē.

⚠ BRĪDINĀJUMS

- Volvo iesaka šo nomaīņu uzticēt tikai autorizēta Volvo servisa darbiniekiem. Nepilnīgs SIPS spilvenu sistēmas remonts var izraisīt darbības kļūmes un nopietnus savainojumus.
- Nenovietojiet nekādus priekšmetus vietā starp sēdekļa ārmalu un durvju paneli, jo šī vieta ir nepieciešama, lai varētu izplesties sānu drošības gaisa spilvens.
- Volvo iesaka lietot tikai Volvo apstiprinātus sēdekļu pārvalkus. Citi sēdekļu pārvalki var traucēt sānu drošības gaisa spilvenu darbību.
- Sānu drošības gaisa spilveni papildina drošības jostu sniegto aizsardzību. Vienmēr piesprādzējiet drošības jostu.

SIPS un bērnu sēdekļi

Sānu drošības spilveni nemazina automobiļa aizsardzību bērniem, kuri sēž bērnu sēdekļī vai uz sēdekļa paliktņa.

Saistītā informācija

- Drošības gaisa spilveni vadītāja pusē (32 lpp.)
- Pasažiera drošības gaisa spilvens (33 lpp.)
- Sānu logu drošības aizkars (IC) (37 lpp.)

Sānu logu drošības aizkars (IC)

Drošības aizsargs sadursmes laikā palīdz pasargāt vadītāja un priekšējā sēdekļa pasažiera galvu no trieciena pret salona iekšpusi.



Sānu logu drošības (piepūšamie) aizkari (Inflatable Curtain) ir daļa no sistēmas SIPS (36 lpp.). Tie ir uzstādīti abās pusēs gar griestu apšuvumu un palīdz pasargāt vadītāju un automašīnas ārējās sēdvietās sēdošos pasažierus. Pieņemami spēcīga sadursme iedarbina sensorus un drošības aizkari tiek piepūsti.

⚠ BRĪDINĀJUMS

Nekad nepakariniet vai nepiestipriniet smagus priekšmetus pie griestu rokturiem. Āķis ir paredzēts tikai vieglu apģērbu gabalu (nevis cietu priekšmetu, piemēram, lietussargu) pakarināšanai.

Neko nepieskrūvējiet vai neuzstādiat pie automobiļa griestiem, durvju statņiem vai sānu paneljiem. Tas var mazināt paredzēto aizsardzību. Volvo iesaka vienmēr izmantot tikai Volvo oriģinālās rezerves daļas, kas ir apstiprinātas izvietojumam šajās zonās.

⚠ BRĪDINĀJUMS

Nenovietojiet kravu augstāk par 50 mm zem durvju logu augšējās malas. Pretējā gadījumā griestu apdarē esošo aizkarveida drošības gaisa spilvenu sniegtā aizsardzība var pasliktināties.

⚠ BRĪDINĀJUMS

Aizkarveida drošības gaisa spilveni papildina drošības jostu sniegto aizsardzību.

Vienmēr piesprādzējiet drošības jostu.

Saistītā informācija

- Vispārīga informācija par drošības jostām (26 lpp.)
- Drošības spilvenu sistēma (31 lpp.)
- Sānu drošības gaisa spilvens (SIPS) (36 lpp.)

Vispārīga informācija par WHIPS (kakla skriemeļu aizsardzība)

WHIPS (kakla skriemeļu aizsardzības sistēma) aizsargā pret kakla skriemeļu traumām. Šo sistēmu veido enerģiju absorbējošas atzveltnes un speciāli konstruēti priekšējo sēdekļu galvas balsti.

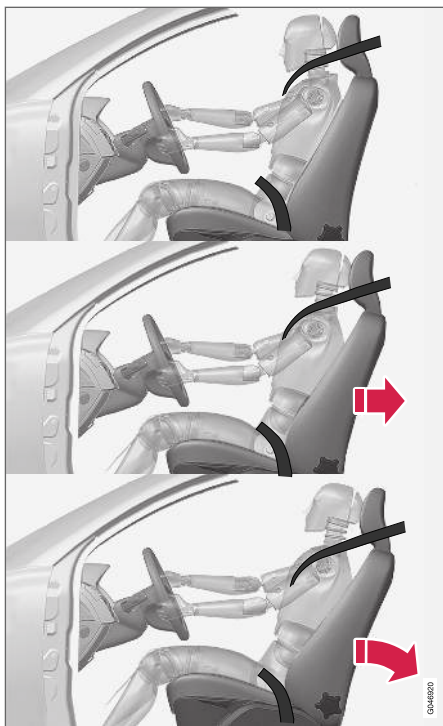

WHIPS sistēma tiek aktivizēta aizmugures sadursmē, kurā ietekme ir sadursmes leņķim un

ātrumam, kā arī sadursmē iesaistītā transporta līdzekļa tehniskajiem parametriem.

BRĪDINĀJUMS

WHIPS sistēma papildina drošības jostu sniegto aizsardzību. Vienmēr piesprādzējiet drošības jostu.

Sēdekļa īpašības

Aktivizējoties WHIPS sistēmai, priekšējo sēdekļu atzveltnes atkārt atpakaļ, mainot vadītāja un priekšējā pasažiera stāvokli. Tas samazina risku gūt kakla un sprandas ievainojumus.

BRĪDINĀJUMS

Nekādā gadījumā nepārveidojiet un nelabojiet sēdekli vai WHIPS sistēmu saviem spēkiem. Volvo iesaka jums sazināties ar Volvo pilnvarotu servisu.

WHIPS un bērnu sēdekļi

WHIPS sistēma nemazina automobiļa aizsardzību bērniem, kuri sēž bērnu sēdekļī vai uz sēdekļa paliktnī.

Saistītā informācija

- WHIPS - sēdekļa pozīcija (38 lpp.)
- Vispārīga informācija par drošības jostām (26 lpp.)

WHIPS - sēdekļa pozīcija

Lai nodrošinātu optimālu WHIPS sistēmas (37 lpp.) aizsardzību, vadītāja un pasažiera sēdekļa pozīcijai jābūt pareizi noregulētai un jānodrošina, lai sistēmas darbība netiktu traucēta.

Sēdēšanas pozīcija

Pirms braukšanas noregulējiet pareizu priekšējā sēdekļa (82 lpp.) pozīciju.

Maksimālas aizsardzības nolūkā vadītājam un blakussēdētājam jāsež sēdekļa vidū tā, lai starp galvu un galvas balstu būtu pēc iespējas mazāks attālums.

Funkcijas



Neatstājiet nekādus priekšmetus uz grīdas aiz vadītāja/ blakussēdētāja sēdekļa, pretējā gadījumā var tikt kavēta WHIPS sistēmas darbība.

⚠ BRĪDINĀJUMS

Neiespiediet cietus priekšmetus starp aizmugurējā sēdekļa polsterējumu un priekšējā sēdekļa atzveltni. Pārliecinieties, ka nav traucēta WHIPS sistēmas darbība.

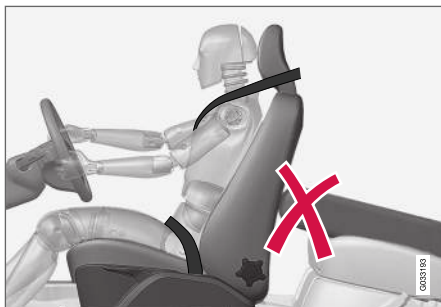

Nenovietojiet priekšmetus aizmugurējā sēdekļī, pretējā gadījumā var tikt kavēta WHIPS sistēmas darbība.

⚠ BRĪDINĀJUMS

Ja aizmugurējā sēdekļa atzveltnē ir nolaista vai aizmugurējā sēdekļī tiek lietots uz aizmuguri vērsts bērnu sēdekļītis, attiecīgais priekšējais sēdeklis ir jāpārvieto uz priekšu, lai tas nesaskartos ar nolaisto atzveltni vai bērnu sēdekļīti.

⚠ BRĪDINĀJUMS

Ja sēdeklis ir bijis pakļauts ārkārtīgi lielam triecienam, piemēram, aizmugures sadursmei, WHIPS sistēma ir jāpārbauda. Volvo iesaka to pārbaudīt autorizētā Volvo servisā.

Pat ja šķiet, ka sēdeklis nav bojāts, WHIPS sistēmas aizsargspēja var būt daļēji zudusi.

Volvo iesaka sazināties ar autorizētu Volvo servisu, lai pārbaudītu sistēmu pat pēc nelielām aizmugures sadursmēm.

Vispārīga informācija par drošības režīmu

Drošības režīms ir aizsardzības stāvoklis, kas tiek ieslēgts, ja sadursmes gadījumā var būt bojātas svarīgas automašīnas funkcijas, piemēram, degvielas padeves sistēma, kādas drošības sistēmas sensori vai bremžu sistēma.

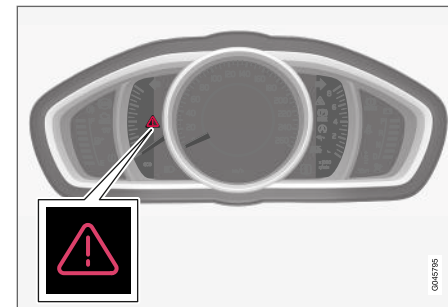

Analogā kombinētā instrumentu panelā brīdinājuma trijstūris.

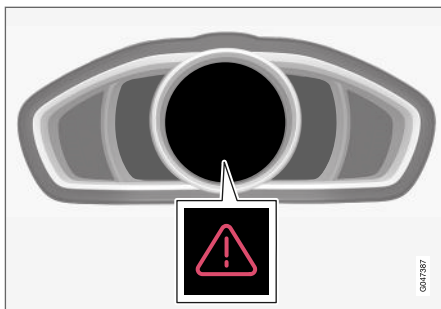

Brīdinājuma trijstūris digitālajā kombinētajā instrumentu panelī.

Ja automašīna ir iekļuvusi sadursmē, kombinētā instrumentu paneļa (64 lpp.) informācijas displejā var parādīties teksts **Drošības rež. Sk. rokasgr.** Tas nozīmē, ka ir samazinājusies automašīnas funkcionalitāte.

BRĪDINĀJUMS

Nekad nemēģiniet saremontēt savu automobili vai atiestatīt elektroniku pats, ja automobilis ir bijis drošības režīmā. Tas var izraisīt ievainojumus vai neatbilstošu automobiļa sistēmu darbību. Automobiļa pārbaudi un atjaunošanu normālā statusā pēc tam, kad ticis parādīts **Drošības rež. Sk. rokasgr.**, Volvo iesaka uzticēt Volvo pilnvarotam servisam.

Saistītā informācija

- Drošības režīms - automašīna iedarbināšanas mēģinājums (40 lpp.)
- Drošības režīms - braukšana ar automašīnu (41 lpp.)

Drošības režīms - automašīna iedarbināšanas mēģinājums

Ja automašīnai ir iestatīts drošības režīms (39 lpp.), automašīnu var mēģināt iedarbināt, ja viss šķiet kā parasti un esat pārliecinājies, ka nenotiek degvielas noplūde.

Pirmkārt, pārbaudiet, vai no automašīnas neiztek degviela. Nedrīkst būt jūtama degvielas smaka.

Ja viss šķiet kārtībā un esat pārbaudījis, vai nenoplūst degviela, varat mēģināt iedarbināt automašīnu.

Izņemiet tālvadības pults atslēgu un atveriet vadītāja durvis. Ja parādās ziņojums par to, ka aizdze ir ieslēgta, nospiediet iedarbināšanas pogu. Pēc tam aizveriet durvis un vēlreiz ievietojiet tālvadības pults atslēgu. Automobiļa elektroniskā sistēma tagad mēģinās atgriezties normālā režīmā. Pēc tam mēģiniet iedarbināt automašīnu.

Ja displejā joprojām ir attēlots paziņojums **Drošības rež. Sk. rokasgr.**, tad ar automašīnu nedrīkst braukt vai to vilkt, tā vietā jāizmanto tehniskās palīdzības dienesta (318 lpp.) pakalpojums. Pat tad, ja mašīna šķiet braucama, slēpts defekts braucot var padarīt to nevadāmu.

⚠ BRĪDINĀJUMS

Nekādā gadījumā un nekādos apstākļos nemēģiniet iedarbināt automobili atkārtoti, ja parādās ziņojums **Drošības rež. Sk. rokasgr.** un ir jūtama degvielas smaka. Nekavējoties izkāpiet no automobiļa.

⚠ BRĪDINĀJUMS

Ja automašīnai ir ieslēgts drošības režīms, to nedrīkst vilkt. Automašīna jātransportē no vietas, kur tā atrodas. Volvo iesaka transportēt automašīnu uz Volvo pilnvarotu servisu.

Saistītā informācija

- Drošības režīms - braukšana ar automašīnu (41 lpp.)

Drošības režīms - braukšana ar automašīnu

Ja pēc tam, kad veikts mēģinājums iedarbināt automašīnu (40 lpp.), pēc **Normal mode** atiestatīšanas tiek rādīts **Drošības rež. Sk. rokasgr.**, automašīnu drīkst uzmanīgi izbaukt ārā no bīstamās zonas.

Nepārvietojiet automašīnu tālāk nekā nepieciešams.

Saistītā informācija

- Vispārīga informācija par drošības režīmu (39 lpp.)

Gājēju drošības gaisa spilvens

Noteiktās frontālās sadursmēs gājēju drošības gaisa spilvens (Pedestrian Airbag) palīdz atvieglot gājēja un automašīnas sadursmi.



Gājēju drošības gaisa spilvens (Pedestrian Airbag) atrodas zem dzinēja pārsega netālu no vējstikla. Noteiktās frontālās sadursmēs ar gājēju priekšējā triecienstieņa sensori reaģē un vajadzības gadījumā drošības gaisa spilvens izplešas, balstoties uz trieciena spēku. Sensori tiek aktivizēti, ja braukšanas ātrums sasniedz aptuveni 20-50 km/h (12-30 mph) un apkārtējā temperatūra ir no -20 līdz +70°C.

Sensoru mērķis ir noteikt sadursmi ar objektu, kura īpašības līdzinās cilvēka kājas īpašībām.



PIEZĪME

Uz ceļa var būt objekti, kas raida uz sensoriem signālu, kas ir līdzīgs signālam, kas rodas sadursmē ar gājēju. Saduroties ar šādu objektu, iespējams, sistēma tiks aktivizēta.

Ja drošības gaisa spilvens ir aktivizēts (Pedestrian Airbag)

- dzinēja pārsega aizmugurējā daļa tiek pacelta un nofiksēta šajā pozīcijā;
- tiek aktivizēti avārijas gaismas signāli;
- bremžu sistēma tiek sagatavota avārijas bremzēšanai.

BRĪDINĀJUMS

Neuzstādiet piederumus un nemainiet neko priekšpusē. Nepareiza iejaukšanās priekšpusē var izraisīt nepareizu sistēmas darbību, kā arī nopietnus savainojumus un automašīnas bojājumus.

Volvo iesaka lietot oriģinālās tīrītāju sviras un tikai oriģinālās to detaļas.

BRĪDINĀJUMS

Bufera bojājumu gadījumā Volvo iesaka sazināties ar autorizētu Volvo servisu, lai pārliedzītos, ka sistēma nav cietusi.

Saistītā informācija

- Gājēju drošības gaisa spilvens - braukšana ar automašīnu (42 lpp.)
- Gājēju drošības gaisa spilvens – salocīšana (43 lpp.)

Gājēju drošības gaisa spilvens - braukšana ar automašīnu

Ja automašīnai nav iestatīts drošības režīms (39 lpp.), ar to var braukt.

Ja tiek aktivizēts kāds no pārējiem pasažieru salona drošības gaisa spilveniem, drošības režīms paliek ieslēgts.

Ja ir aktivizēts tikai gājēju drošības gaisa spilvens (41 lpp.) Pedestrian Airbag:

1. Pārvietojiet automašīnu drošā vietā pēc iespējas tuvāk.
2. Salokiet drošības gaisa spilvenu saskaņā ar instrukcijām (43 lpp.).
3. Vērsieties tuvākajā autoservisā.

BRĪDINĀJUMS

Volvo iesaka pēc drošības gaisa spilvena aktivizēšanās sazināties ar autorizētu Volvo servisu pēc iespējas ātrāk.

Saistītā informācija

- Gājēju drošības gaisa spilvens (41 lpp.)

Gājēju drošības gaisa spilvens – salocīšana

Pirms sākt braukšanu, jāsaloka gājēju drošības gaisa spilvens (41 lpp.) (Pedestrian Airbag).

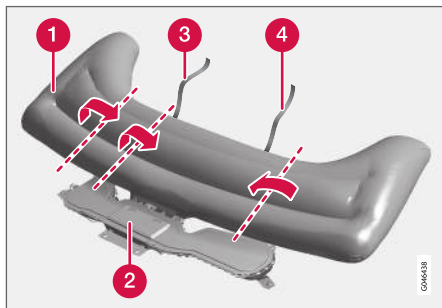

- 1 Drošības gaisa spilvens
- 2 Drošības gaisa spilvena korpusā
- 3 Liplente, labā pusē
- 4 Liplente, kreisā pusē

Drošības gaisa spilvens var būt silts, un tas var dūmot. Tas ir normāli. Salokiet drošības gaisa spilvenu šādi:

1. Atrodiet kreisajā pusē (4) esošo liplenti.

2. Vadītāja pusē saņemiet drošības gaisa spilvena audumu gareniski. Pēc tam salokiet saņemto audumu uz centra pusi. Ar liplenti (divpusēji) apņemiet pēc iespējas vairāk auduma un nostipriniet.
3. Iespiediet drošības gaisa spilvena salocīto daļu drošības gaisa spilvena korpusā (2).
4. Atkārtojiet 1.-3. soli labajā pusē. Iespējams, šajā pusē saņemto audumu nāksies salocīt divreiz, lai tam varētu aplikt liplenti.
5. Drošības gaisa spilvena korpusa pārsegu var atvērt tikai nedaudz. Tas ir normāli.

Saistītā informācija

- Gājēju drošības gaisa spilvens - braukšana ar automašīnu (42 lpp.)

Vispārīga informācija par bērnu drošību

Volvo ir konkrēti jūsu automašīnai paredzēts bērnu drošības aprīkojums (bērnu sēdekļi, sēdekļa paliktņi un stiprināšanas ierīces).

Lietojot Volvo bērnu drošības aprīkojumu, tiek nodrošināti optimāli apstākļi drošai bērna pārvadāšanai automašīnā. Turklāt bērnu drošības aprīkojums piemērots automašīnai, un tā lietošana ir vienkārša.

Visu vecumu un augumu bērniem automašīnā vienmēr jābūt pareizi nosēdinātiem. Nekādā gadījumā neļaujiet bērnam sēdēt klēpī pasažierim.

Volvo iesaka pārvadāt bērnus uz aizmuguri vērstā bērna sēdekļi pēc iespējas ilgāk, vismaz līdz 3-4 gadu vecumam, un pēc tam izmantot uz priekšu vērstu sēdekļa paliktņi/bērna sēdekli, līdz bērna augums sasniedz 140 cm.

i PIEZĪME

Juridiskie noteikumi par bērnu sēdekļiem, kas jāizmanto dažāda vecuma un auguma bērniem, katrā valstī atšķiras. Pārbaudiet, kuri noteikumi ir spēkā jūsu valstī.

i PIEZĪME

Ja rodas jautājumi par bērnu drošības aprīkojuma uzstādīšanu, sazinieties ar ražotāju, lai saņemtu skaidrākus norādījumus.

◀◀ **Bēnu drošības slēdži**

Aizmugurējo durvju elektrisko logu pacelāju darbināšanas slēdžus un aizmugurējo durvju atvēršanas rokturus var bloķēt (176 lpp.) atvēršanai no iekšpuses.

Saistītā informācija

- Bēnu sēdekļi (45 lpp.)
- Bēnu sēdekļi - atrašanās vieta (51 lpp.)
- Bēnu sēdekļi - ISOFIX (52 lpp.)
- Bēnu sēdekļi - augšējie stiprinājuma punkti (56 lpp.)

Bērnu sēdekļi

Bērnam jāsež ērti un droši. Nodrošiniet, lai bērnu sēdekļis tiktu lietots pareizi.

PIEZĪME

Lietojot bērnu drošības aprīkojumu, ir svarīgi izlasīt komplektā iekļautās uzstādīšanas instrukcijas.

PIEZĪME

Nekādā gadījumā neatstājiet automašīnā nenostiprinātu bērnu sēdekli. Vienmēr to nostipriniet saskaņā ar tā lietošanas instrukciju, pat ja tas netiek lietots.

BRĪDINĀJUMS

Nepiestipriniet bērnu sēdekļa siksnas sēdekļa horizontālajam regulēšanas stienim, atspērēm vai sliedēm un balstiem, kas atrodas zem sēdekļa. Asas malas var sabojāt siksnas.

Lai pareizi uzstādītu bērna sēdekli, izlasiet uzstādīšanas instrukciju.

« Ieteicamie bērnu sēdekļi¹

Masa	Priekšējais sēdekis (ar deaktivizētu drošības gaisa spilvenu, tikai uz aizmuguri vērsti bērnu sēdekļi)	Priekšējais sēdekis (ar aktivizētu drošības gaisa spilvenu, tikai uz priekšu vērsti bērnu sēdekļi)	Malējais aizmugurējais sēdekis	Vidējais aizmugurējais sēdekis
0 grupa maks. 10 kg 0+ grupa maks. 13 kg			Volvo mazuļu sēdekļītis (Volvo Infant Seat) – uz aizmuguri vērsts bērnu sēdekļītis, piestiprināms, izmantojot ISOFIX stiprinājuma sistēmu. Apstiprinātais tips: E1 04301146 (L)	
0 grupa maks. 10 kg 0+ grupa maks. 13 kg	Volvo mazuļu sēdekļītis (Volvo Infant Seat) – uz aizmuguri vērsts bērnu sēdekļītis, piestiprināms, izmantojot automobiļa drošības jostu. Apstiprinātais tips: E1 04301146 (U)		Volvo mazuļu sēdekļītis (Volvo Infant Seat) – uz aizmuguri vērsts bērnu sēdekļītis, piestiprināms, izmantojot automobiļa drošības jostu. Apstiprinātais tips: E1 04301146 (U)	Volvo mazuļu sēdekļītis (Volvo Infant Seat) – uz aizmuguri vērsts bērnu sēdekļītis, piestiprināms, izmantojot automobiļa drošības jostu. Apstiprinātais tips: E1 04301146 (U)

¹ Izmantojot citus bērnu sēdekļiņus, jūsu automobilim ir jābūt iekļautam to ražotāja pievienotajā transportlīdzekļu sarakstā vai tam jābūt apstiprinātam kā universālam sēdekļim atbilstoši ECE R44 likuma prasībām.

Masa	Priekšējais sēdekļs (ar deaktivizētu drošības gaisa spilvenu, tikai uz aizmuguri vērsti bērnu sēdekļi)	Priekšējais sēdekļs (ar aktivizētu drošības gaisa spilvenu, tikai uz priekšu vērsti bērnu sēdekļi)	Malējais aizmugurējais sēdekļs	Vidējais aizmugurējais sēdekļs
0 grupa maks. 10 kg 0+ grupa maks. 13 kg	Universāli apstiprināti bērnu sēdekļi. ^A (U)		Universāli apstiprināti bērnu sēdekļi. (U)	
1 grupa 9–18 kg	Volvo pagriežamais bērnu sēdekļs (Volvo Convertible Child Seat) — uz aizmuguri vērstis bērnu sēdekļs, piestiprināms ar automašīnas drošības jostu un siksnām. Apstiprinātais tips: E5 04192 (L)		Volvo pagriežamais bērnu sēdekļs (Volvo Convertible Child Seat) — uz aizmuguri vērstis bērnu sēdekļs, piestiprināms ar automašīnas drošības jostu un siksnām. Apstiprinātais tips: E5 04192 (L)	
1 grupa 9–18 kg	Volvo uz aizmuguri vērstis bērnu sēdekļs Tipa apstiprinājums: E5 04212 (L)		Volvo uz aizmuguri vērstis bērnu sēdekļs Tipa apstiprinājums: E5 04212 (L)	
1 grupa 9–18 kg		Universāli apstiprināti uz priekšu vērsti bērnu sēdekļi. ^{A, B} (UF)	Universāli apstiprināti bērnu sēdekļi. (U)	



Masa	Priekšējais sēdekis (ar deaktivizētu drošības gaisa spilvenu, tikai uz aizmuguri vērsti bērnu sēdekļi)	Priekšējais sēdekis (ar aktivizētu drošības gaisa spilvenu, tikai uz priekšu vērsti bērnu sēdekļi)	Malējais aizmugurējais sēdekis	Vidējais aizmugurējais sēdekis
2. grupa 15-25 kg	Volvo pagriežamais bērna sēdekis (Volvo Convertible Child Seat) — uz aizmuguri vērsts bērna sēdekis, piestiprināms ar automašīnas drošības jostu un siksnām. Apstiprinātais tips: E5 04192 (L)		Volvo pagriežamais bērna sēdekis (Volvo Convertible Child Seat) — uz aizmuguri vērsts bērna sēdekis, piestiprināms ar automašīnas drošības jostu un siksnām. Apstiprinātais tips: E5 04192 (L)	
2. grupa 15-25 kg	Volvo uz aizmuguri vērsts bērna sēdekis Tipa apstiprinājums: E5 04212 (L)		Volvo uz aizmuguri vērsts bērna sēdekis Tipa apstiprinājums: E5 04212 (L)	
2. grupa 15-25 kg		Volvo pagriežamais bērna sēdekis (Volvo Convertible Child Seat) — uz priekšu vērsts bērna sēdekis, piestiprināms ar automašīnas drošības jostu. Apstiprinātais tips: E5 04191 (U)	Volvo pagriežamais bērna sēdekis (Volvo Convertible Child Seat) — uz priekšu vērsts bērna sēdekis, piestiprināms ar automašīnas drošības jostu. Apstiprinātais tips: E5 04191 (U)	

Masa	Priekšējais sēdekļis (ar deaktivizētu drošības gaisa spilvenu, tikai uz aizmuguri vērsti bērnu sēdekļi)	Priekšējais sēdekļis (ar aktivizētu drošības gaisa spilvenu, tikai uz priekšu vērsti bērnu sēdekļi)	Malējais aizmugurējais sēdekļis	Vidējais aizmugurējais sēdekļis
Grupa 2/3 15–36 kg		Volvo sēdekļa paliktņi ar atzveltni (Volvo Booster Seat with backrest). Apstiprinātais tips: E1 04301169 (UF)	Volvo sēdekļa paliktņi ar atzveltni (Volvo Booster Seat with backrest). Apstiprinātais tips: E1 04301169 (UF)	
Grupa 2/3 15–36 kg		Volvo paaugstinošais sēdekļis Apstiprinātais tips: E1 04301312 (UF)	Volvo paaugstinošais sēdekļis Apstiprinātais tips: E1 04301312 (UF, L)	



Masa	Priekšējais sēdekļs (ar deaktivizētu drošības gaisa spilvenu, tikai uz aizmuguri vērsti bērnu sēdekļi)	Priekšējais sēdekļs (ar aktivizētu drošības gaisa spilvenu, tikai uz priekšu vērsti bērnu sēdekļi)	Malējais aizmugurējais sēdekļs	Vidējais aizmugurējais sēdekļs
Grupa 2/3 15–36 kg		Sēdekļa paliktņs ar atzveltni un bez tās (Booster Cushion with and without backrest). Apstiprinātais tips: E5 04216 (UF)	Sēdekļa paliktņs ar atzveltni un bez tās (Booster Cushion with and without backrest). Apstiprinātais tips: E5 04216 (UF)	

L: piemērots specifiskiem bērnu sēdekļiņiem. Šie bērnu sēdekļiņi var būt paredzēti lietošanai īpašā automobiļa modelī, ierobežotās vai daļēji ierobežotās kategorijās.

U: piemērots universāli apstiprinātiem bērnu sēdekļiņiem šajā svara kategorijā.

UF: piemērots uz priekšu vērsti, universāli apstiprinātiem bērnu sēdekļiem šajā svara kategorijā.

B: iebūvēti bērnu sēdekļi, kas apstiprināti lietošanai šajā svara kategorijā.

^A Tikai bērnu sēdekļiem ar skatu uz aizmuguri. Novietojiet sēdekļa atzveltni vertikālā pozīcijā.

^B Šajā svara grupā Volvo iesaka lietot uz aizmuguri vērstu bērnu sēdekli.

Saistītā informācija

- Bērnu sēdekļi - atrašanās vieta (51 lpp.)
- Bērnu sēdekļi - augšējie stiprinājuma punkti (56 lpp.)
- Bērnu sēdekļi - ISOFIX (52 lpp.)
- Vispārīga informācija par bērnu drošību (43 lpp.)

Bērnu sēdekļi - atrašanās vieta

Bērnu sēdekliša novietojums automobilī un aprīkojuma izvēle ir atkarīga no bērnu svara un auguma.



Uz aizmuguri vērsti bērnu sēdekliši un drošības gaisa spilveni nav saderīgi.

Ja ir aktivizēts (34 lpp.) pasažiera drošības gaisa spilvens, uz aizmuguri vērsts bērna sēdeklišs (45 lpp.) ir noteikti jāuzstāda aizmugurējā sēdekļi. Ja bērns sēž priekšējā pasažiera sēdekļi, viņš var gūt smagas traumas, drošības spilvenam izplešoties.

Ja pasažiera drošības gaisa spilvens ir deaktivizēts, tad priekšējā pasažiera sēdekļi var uzstādīt uz aizmuguri vērstus bērnu drošības sēdeklišus.

Blakussēdētāja drošības spilvena uzlīme



Uzlīme uz blakussēdētāja puses saulesarga.

Blakussēdētāja drošības spilvena atrašanās vietas brīdinājuma uzlīme ir novietota, kā parādīts attēlā iepriekš.

Jūs drīkstat novietot:

- uz aizmuguri vērstu bērna sēdekli priekšējā pasažiera sēdekļi, kad pasažiera drošības gaisa spilvens ir deaktivizēts;
- uz priekšu vērstu bērna sēdekli/sēdekļa paliktņi priekšējā pasažiera sēdekļi, kad pasažiera drošības gaisa spilvens ir aktivizēts;
- viens vai vairāki bērnu sēdekliši/sēdekļa paliktņi aizmugurējā sēdekļi.

⚠️ BRĪDINĀJUMS

Nekādā gadījumā neuzstādi uz aizmuguri vērstu bērnu sēdekli sēdvietā, kuru aizsargā aktivizēts drošības gaisa spilvens. Neievērojot šo padomu, varat apdraudēt bērna dzīvību vai radīt nopietnu traumu risku.

⚠️ BRĪDINĀJUMS

Nekādā gadījumā neļaujiet nevienam stāvēt vai sēdēt priekšējā pasažiera sēdekļa priekšā.

Priekšējā pasažiera sēdekļi nekādā gadījumā neizmantojiet uz aizmuguri vērstu bērnu sēdekli, ja ir aktivizēts pasažiera gaisa drošības spilvens.

Priekšējā pasažiera sēdekļi ar seju uz priekšu nedrīkst sēdēt pasažieri (ne bērni, ne pieaugušie), ja pasažiera gaisa drošības spilvens ir deaktivizēts.

Iepriekšminēto norādījumu neievērošana var apdraudēt dzīvību vai izraisīt nopietnas traumas.



⚠️ BRĪDINĀJUMS

Nedrīkst lietot sēdekļa paliktņus/bērnu sēdekļus ar tērauda stiprinājumiem vai citiem piederumiem, kas var atbalstīties pret drošības jostas sprādzes atvēršanas pogu, pretējā gadījumā drošības jostas sprādze var nejauši atsprādzēties.

Neļaujiet bērnu sēdekļa augšdaļai atbalstīties pret vējstiklu.

i PIEZĪME

Dažādu valstu noteikumi par bērnu izvietojumu automašīnās atšķiras. Pārbaudiet, kuri noteikumi ir spēkā jūsu valstī.

Saistītā informācija

- Vispārīga informācija par bērnu drošību (43 lpp.)
- Bērnu sēdekļi - augšējie stiprinājuma punkti (56 lpp.)
- Bērnu sēdekļi - ISOFIX (52 lpp.)

Bērnu sēdekļi - ISOFIX

ISOFIX ir automašīnas bērnu sēdekļu (45 lpp.) stiprinājumu sistēma, kas ir balstīta uz starptautiskiem standartiem.

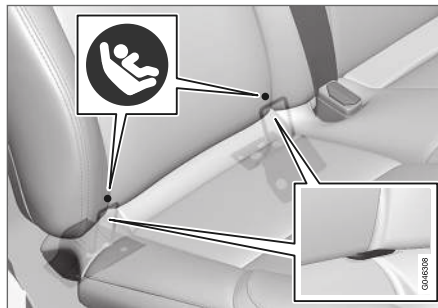

Montāžas punkti ISOFIX stiprinājumiem bērnu sēdekļiņiem atrodas pie aizmugurējo ārējo sēdekļu atzveltnes apakšējās daļas.

Montāžas punktu atrašanās vietas ir norādītas ar simboliem atzveltnu polsterējumā (skatiet iepriekšējo attēlu).

Pievienojot bērnu sēdekli ISOFIX stiprinājuma punktiem, vienmēr ievērojiet ražotāja sniegtās uzstādīšanas instrukcijas.

Saistītā informācija

- ISOFIX - auguma kategorijas (53 lpp.)
- ISOFIX - bērnu sēdekļu tipi (54 lpp.)

- Vispārīga informācija par bērnu drošību (43 lpp.)

ISOFIX - auguma kategorijas

Bērnu sēdekļi, kas izmanto ISOFIX (52 lpp.) stiprinājumu sistēmu, iedalās auguma kategorijās, lai palīdzētu lietotājiem izvēlēties pareiza tipa bērnu sēdekli (54 lpp.).

Izmēra klase	Apraksts
A	Pilns izmērs, uz priekšu vērsts bērna sēdekļis
B	Samazināts izmērs (1. altern.), uz priekšu vērsts bērna sēdekļis
B1	Samazināts izmērs (2. altern.), uz priekšu vērsts bērnu sēdeklītis
C	Pilns izmērs, uz aizmuguri vērsts bērna sēdekļis
D	Samazināts izmērs, uz aizmuguri vērsts bērna sēdekļis
E	Uz aizmuguri vērsts zīdaiņa sēdeklītis
F	Šķērsenisks zīdaiņa sēdeklītis, kreisā puse
G	Šķērsenisks zīdaiņa sēdeklītis, labā puse

BRĪDINĀJUMS

Priekšējā pasažiera sēdekli nekādā gadījumā neizmantojiet uz aizmuguri vērstu bērnu sēdeklīti, ja ir aktivizēts pasažiera gaisa drošības spilvens.

PIEZĪME

Ja ISOFIX bērnu sēdeklim nav izmēru klasifikācijas, automašīnas modelim jābūt norādītam bērnu sēdekļa ražotāja izstrādātajā automašīnu sarakstā.

PIEZĪME

Lai saņemtu informāciju par to, kurus ISOFIX bērnu sēdekļus Volvo iesaka izmantot, sazinieties ar pilnvarotu Volvo pārstāvi.

Saistītā informācija

- ISOFIX - bērnu sēdekļu tipi (54 lpp.)

ISOFIX - bērnu sēdekļu tipi

Bērnu sēdekļi ir dažādu izmēru – automobiļi ir dažādu izmēru. Tas nozīmē, ka ne visi bērnu

sēdekļi ir piemēroti visiem sēdekļiem visos automobiļu modeļos.

Bērnu sēdekļa veids	Masa	Izmēra klase	Pasažieru sēdekļi ISOFIX ^A bērnu sēdekļu uzstādīšanai	
			Priekšējais sēdekis	Malējais aizmugurējais sēdekis
Zīdaiņa sēdekļi šķērsenisks	maks. 10 kg	F	X	X
		G	X	X
Zīdaiņa sēdekļi, uz aizmuguri vērsts	maks. 10 kg	E	X	Der (IL)
Zīdaiņa sēdekļi, uz aizmuguri vērsts	maks. 13 kg	E	X	Der (IL)
		D	X	Der (IL)
		C	X	Der (IL)
Bērnu sēdekļi, uz aizmuguri vērsts	9–18 kg	D	X	Der (IL)
		C	X	Der (IL)

Bēru sēdekliša veids	Masa	Izmēra klase	Pasažieru sēdekļi ISOFIX ^A bērnu sēdekļu uzstādīšanai	
			Priekšējais sēdeklis	Malējais aizmugurējais sēdeklis
Bēru sēdekļi, uz priekšu vērsts	9–18 kg	B	X	Der ^B (IUF)
		B1	X	Der ^B (IUF)
		A	X	Der ^B (IUF)

X: ISOFIX pozīcija nav piemērota ISOFIX bērnu sēdekļiem šajā svara un/vai izmēra kategorijā.

IL: piemērots specifiskiem ISOFIX bērnu sēdekļiem. Šie bērnu sēdekļi var būt paredzēti lietošanai īpašā automašīnas modelī, ierobežotās vai daļēji ierobežotās kategorijās.

IUF: piemērots uz priekšu vēršiem ISOFIX bērnu sēdekļiem, kas ir universāli apstiprināti lietošanai šajā svara kategorijā.

^A ISOFIX ir automašīnas bērnu sēdekļu stiprinājumu sistēma, kas ir balstīta uz starptautiskiem standartiem.

^B Šai grupai Volvo iesaka uz aizmuguri vērstus bērnu sēdekļi.

Noteikti izvēlieties atbilstošas izmēra kategorijas (53 lpp.) bērnu sēdekļi ar ISOFIX stiprinājumu sistēmu.

Saistītā informācija

- Bērnu sēdekļi - ISOFIX (52 lpp.)

Bērnu sēdekļi - augšējie stiprinājuma punkti

Šai automašīnai ir augšējie stiprinājuma punkti dažiem uz priekšu vērštiem bērnu sēdekļiem (45 lpp.). Šie stiprinājuma punkti atrodas sēdekļu aizmugurē.

Augšējie stiprinājuma punkti

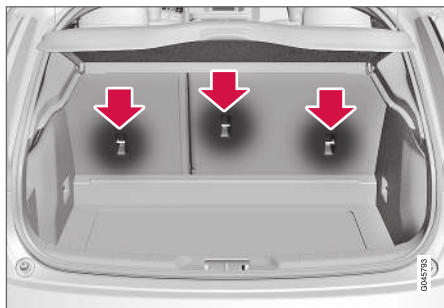

Augšējie stiprinājuma punkti galvenokārt ir paredzēti izmantošanai uz priekšu vērštiem bērnu sēdekļiem. Volvo iesaka maziem bērniem izmantot uz aizmuguri vērstus bērnu sēdekļus iespējami ilgi.

i PIEZĪME

Nolokiet galvas balstus, lai atvieglotu šāda veida bērnu sēdekliša uzstādīšanu automašīnās, kuru ārmalu sēdekļiem iespējams nolocīt galvas balstus.

i PIEZĪME

Automašīnām, kas aprīkotas ar kravas pārsegu virs bagāžas nodalījuma, tas jānoņem, lai stiprinājuma punktiem varētu piestiprināt bērnu sēdekļus.

Plašāku informāciju par to, kā bērnu sēdekļītis jāpievelk pie augšējiem montāžas punktiem, skatiet sēdekliša izgatavotāja instrukcijās.

! BRĪDINĀJUMS

Pirms nosprīgot bērnu sēdekliša siksnas stiprināšanas vietā, tās vienmēr jāizvelk cauri galvas balsta kāju atvēršanai.

Saistītā informācija

- Vispārīga informācija par bērnu drošību (43 lpp.)
- Bērnu sēdekļi - atrašanās vieta (51 lpp.)
- Bērnu sēdekļi - ISOFIX (52 lpp.)

KONTROLMĒRINSTRUMENTU PANELIS UN VADĪBAS IERĪCES

**Instrumenti un vadības slēdži,
automašīna ar stūri kreisajā pusē -
pārskats**

Pārskatā ir redzams, kur atrodas automašīnas displeji un vadības slēdži.

Pārskats, automašīnas ar stūri kreisajā pusē

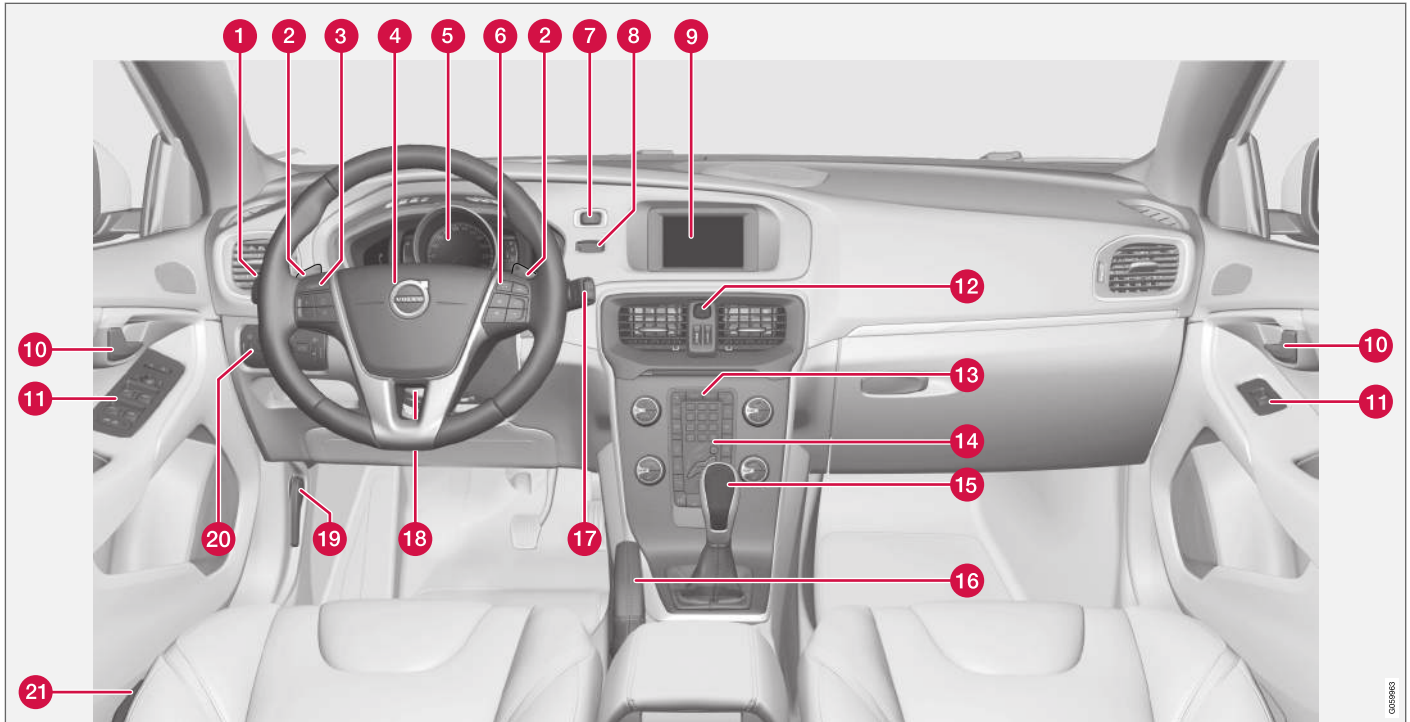



	Funkcija	Skatiet
1	Izvēlnes un ziņojumi, pagrieziena rādītāji, tālās/tuvās gaismas, vadītāja infocentrs	(111 lpp.), (113 lpp.), (99 lpp.), (91 lpp.) un (115 lpp.).
2	Manuāla automātiskās pārnesumkārbas pārnesumu pārslēgšana*	(276 lpp.).
3	Kruīza kontrole*	(192 lpp.) un (201 lpp.).
4	Skaņas signāls, drošības gaisa spilveni	(86 lpp.) un (31 lpp.).
5	Kombinētais instrumentu panelis	(64 lpp.).
6	Izvēlņu navigācija, audio vadība, tālruņa vadība*	(114 lpp.) un Sensus Infotainment pielikumu.
7	Taustiņš START/STOP ENGINE	(272 lpp.).
8	Aizdedzes slēdzis	(80 lpp.).
9	Informācijas un izklaides sistēmas un izvēlņu rādījumu ekrāns	(114 lpp.) un Sensus Infotainment pielikumu.

	Funkcija	Skatiet
10	Durvju rokturis	–
11	Vadības panelis	(171 lpp.), (177 lpp.), (105 lpp.) un (106 lpp.).
12	Avārijas gaismas signāls	(99 lpp.).
13	Informācijas un izklaides sistēmas un izvēlņu navigācijas vadības panelis	(114 lpp.) un Sensus Infotainment pielikumu.
14	Klimata kontroles vadības panelis	(127 lpp.) vai (128 lpp.).
15	Pārnesumu pārslēgs	(275 lpp.) vai (276 lpp.).
16	Stāvbremze	(293 lpp.).
17	Vējstikla tīrītāji un vējstikla mazgāšana	(102 lpp.).
18	Stūres pielāgošana	(86 lpp.).
19	Dzinēja pārsega atvērējs	(347 lpp.).

	Funkcija	Skatiet
20	Lukturu slēdzis, aizmugures durvju atvēršanas slēdzis	(87 lpp.) un (173 lpp.).
21	Sēdekļu regulēšana*	(83 lpp.).

Saistītā informācija

- Āra temperatūras mērierīce (74 lpp.)
- Brauciena odometrs (74 lpp.)
- Pulkstenis (74 lpp.)

**Instrumenti un vadības slēdži,
automašīna ar stūri labajā pusē -
pārskats**

Pārskatā ir redzams, kur atrodas automašīnas
 displeji un vadības slēdži.

◀ Pārskats, automobiļi ar stūri labajā pusē

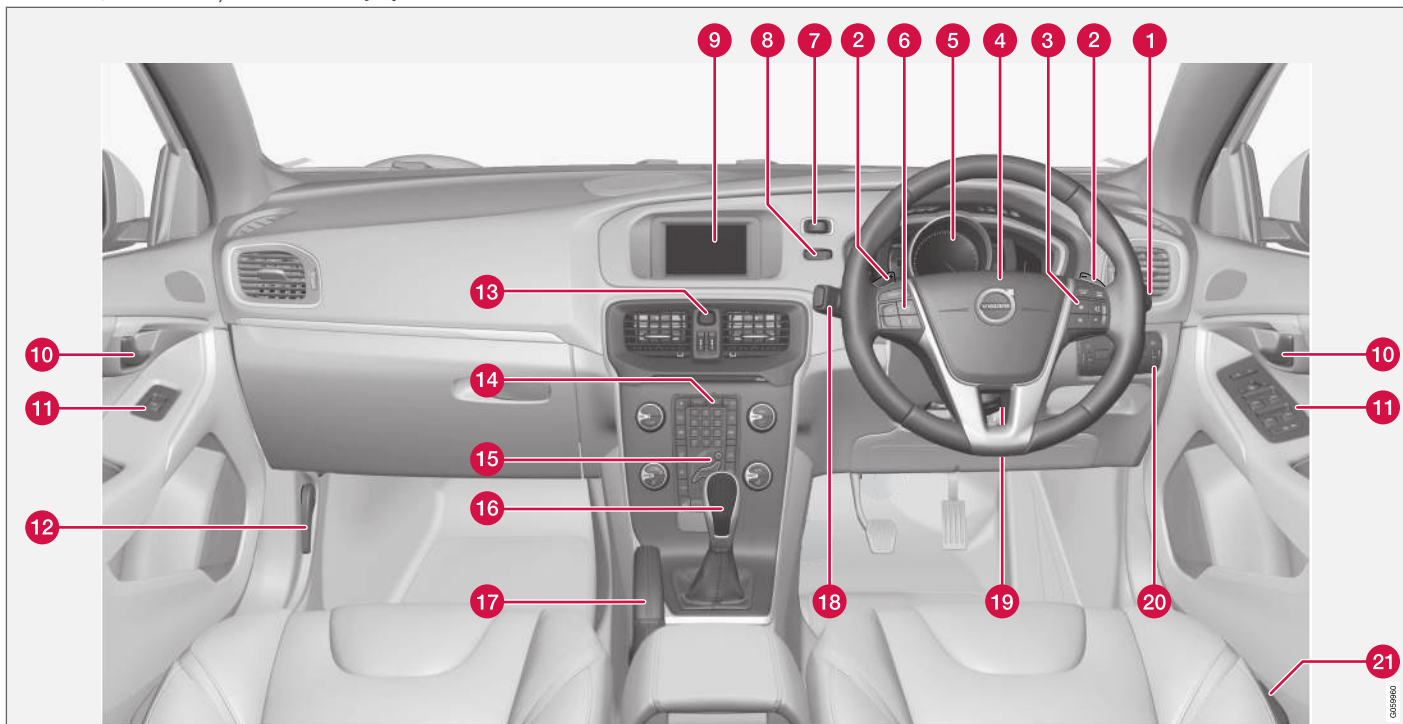

	Funkcija	Skatiet
1	Vējstikla tīrītāji un vējstikla mazgāšana	(102 lpp.)
2	Manuāla automātiskās pārnesumkārbas pārnesumu pārslēgšana*	(276 lpp.)
3	Izvēlņu navigācija, audio vadība, tālruņa vadība*	(114 lpp.) un Sensus Infotainment pielikumu.
4	Skaņas signāls, drošības gaisa spilveni	(86 lpp.) un (31 lpp.)
5	Kombinētais instrumentu panelis	(64 lpp.)
6	Kruīza kontrole*	(192 lpp.) un (201 lpp.)
7	Taustiņš START/STOP ENGINE	(272 lpp.)
8	Aizdedzes slēdzis	(80 lpp.)
9	Informācijas un izklaides sistēmas un izvēlņu rādījumu ekrāns	(114 lpp.) un Sensus Infotainment pielikumu.
10	Durvju rokturis	-

	Funkcija	Skatiet
11	Vadības panelis	(171 lpp.), (177 lpp.), (105 lpp.) un (106 lpp.)
12	Dzinēja pārsega atvērējs	(347 lpp.)
13	Avārijas gaismas signāls	(99 lpp.)
14	Informācijas un izklaides sistēmas un izvēlņu navigācijas vadības panelis	(114 lpp.) un Sensus Infotainment pielikumu.
15	Klimata kontroles vadības panelis	(127 lpp.) vai (128 lpp.)
16	Pārnesumu pārslēgs	(275 lpp.) vai (276 lpp.)
17	Stāvbremze	(293 lpp.)
18	Izvēlnes un ziņojumi, pagrieziena rādītāji, tālās/tuvās gaismas, vadītāja infocentrs	(111 lpp.), (113 lpp.), (99 lpp.), (91 lpp.) un (115 lpp.)
19	Stūres pielāgošana	(86 lpp.)

	Funkcija	Skatiet
20	Lukturu slēdzis, aizmugures durvju atvēršanas slēdzis	(87 lpp.) un (173 lpp.)
21	Sēdekļu regulēšana*	(83 lpp.)

Saistītā informācija

- Āra temperatūras mērierīce (74 lpp.)
- Brauciena odometrs (74 lpp.)
- Pulkstenis (74 lpp.)

Kombinētais instrumentu panelis

Kombinētā instrumentu paneļa displejā ir redzama informācija par vairākām automašīnas funkcijām, kā arī paziņojumi.

- Analogais kombinētais instrumentu panelis - pārskats (64 lpp.)
- Digitālais kombinētais instrumentu panelis - pārskats (65 lpp.)
- Kombinētais instrumentu panelis - indikatoru simbolu nozīme (69 lpp.)
- Kombinētais instrumentu panelis - brīdinājuma simbolu nozīme (72 lpp.)

Analogais kombinētais instrumentu panelis - pārskats

Kombinētā instrumentu paneļa displejā ir redzama informācija par vairākām automašīnas funkcijām, kā arī paziņojumi.

Informācijas displejs

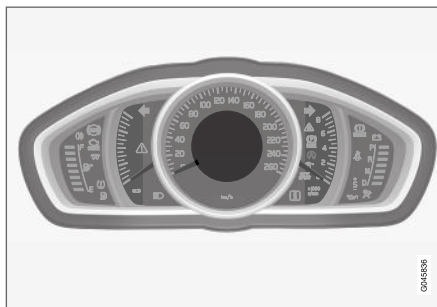

Informācijas displejs, analogais instrumentu panelis.

Zem displejā parādītajām funkcijām ir sniegti plašāki apraksti.

Mērierīces un indikatori

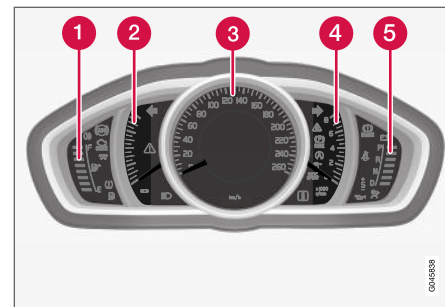

- 1 Degvielas daudzuma rādītājs. Kad indikators sasniedz tikai vienu balto atzīmi¹, iedegas zema degvielas līmeņa dzeltenais indikatora simbols. Skatiet arī Vadītāja infocentrs (115 lpp.) un Piepildīšana ar degvielu (299 lpp.).
- 2 Eco meter Šī mērierīce sniedz informāciju par to, cik ekonomiski tiek vadīta automašīna. Jo augstāks skalas rādījums, jo ekonomiskāka ir automašīnas vadīšana.
- 3 Spidometrs

¹ Kad displeja paziņojums Attālums līdz tukšai degv. tvertnei: rāda ----, šī atzīme kļūst sarkana.

- 4 Tahometrs. Mēritājs rāda dzinēja apgriezienu tūkstosos apgr./min. (rpm).
- 5 Pārnesumu pārslēgšanas indikators² / pārnesumu pozīcijas indikators³. Skatiet arī sadaļu Pārnesumu maiņas indikators* (276 lpp.) vai Automātiskā pārnesumkārbā - Geartronic* (276 lpp.).

Indikatora un brīdinājuma simboli

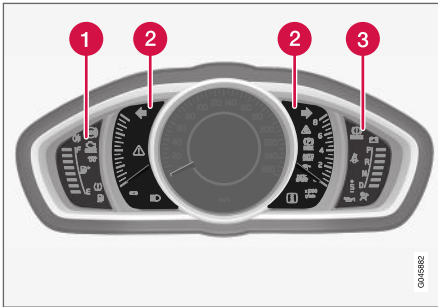

Indikatoru un brīdinājuma simboli, analogais instrumentu panelis.

- 1 Indikatoru simboli
- 2 Indikatora un brīdinājuma simboli
- 3 brīdinājuma simboli⁴

² Manuālā pārnesumkārbā.

³ Automātiskā pārnesumkārbā.

⁴ Dažiem dzinēja variantiem nav sistēmas, kas brīdinātu par eļļas spiediena zudumu. Automašīnās, kas aprīkotas ar šiem variantiem, netiek izmantots zema eļļas spiediena simbols. Brīdinājums par zemu eļļas līmeni tiek parādīts kā displeja teksts. Plašāku informāciju skatiet Dzinēja eļļa - vispārīgi (348 lpp.).

Funkcionalitātes pārbaude

Visi indikatori un brīdinājuma simboli, izņemot simbolus informācijas displeja centrā, izgaismojas atslēgas pozīcijā II vai iedarbinot dzinēju. Pēc dzinēja palaišanas visiem simboliem jāizdzīst, izņemot stāvbremzes simbolu, kas izdzīst tikai tad, kad stāvbremze tiek atbrīvota.

Ja dzinēju neizdodas iedarbināt, vai ja funkcionalitātes pārbaude tiek veikta, kad atslēga atrodas pozīcijā II, tad visi simboli nodzīst dažu sekunžu laikā, izņemot simbolu, kas norāda uz kļūmēm automašīnas emisijas sistēmā, un zema eļļas spiediena simbolu.

Saistītā informācija

- Kombinētais instrumentu panelis (64 lpp.)
- Kombinētais instrumentu panelis - indikatoru simbolu nozīme (69 lpp.)
- Kombinētais instrumentu panelis - brīdinājuma simbolu nozīme (72 lpp.)
- Digitālais kombinētais instrumentu panelis - pārskats (65 lpp.)

Digitālais kombinētais instrumentu panelis - pārskats

Kombinētā instrumentu paneļa displejā ir redzama informācija par vairākām automašīnas funkcijām, kā arī paziņojumi.

Informācijas displejs

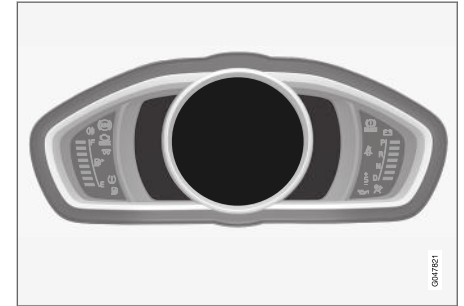

Informācijas displejs, digitālais instrumentu panelis*.

Zem displejā parādītajām funkcijām ir sniegti plašāki apraksti.

Mērierīces un indikatori

Digitālajam kombinētajam instrumentu panelim var izvēlēties dažādus motīvus. Iespējamie motīvi ir "Elegance", "Eco" un "Performance".

- ◀ Motīvu var izvēlēties tikai laikā, kad darbojas dziņs.

Lai atlasītu motīvu, nospiediet kreisās puses svirslēdža taustiņu **OK** un pēc tam atlasiet izvēlnes funkciju **Tēmas**, pagriežot sviras iekškratu.

Nospiediet taustiņu **OK**. Pagrieziet iekškratu, lai atlasītu motīvu, un apstipriniet savu izvēli, nospiežot taustiņu **OK**.

Dažiem modeļu variantiem viduskonsoles ekrāna izskats mainās līdz ar kombinētā instrumentu paneļa motīva iestatījumu.

Instrumentu paneļa kontrasta režīmu un krāsu režīmu var iestatīt ar kreisās puses svirslēdzi.

Plašāku informāciju par izvēlnes pārvaldību skatiet Izvēlnes navigācija - kombinētais instrumentu panelis (111 lpp.).

Motīva, kā arī kontrasta režīma un krāsu režīma izvēli var saglabāt katras tālvadības pults atslēgas atmiņā*, skatiet Tālvadības pults atslēga - personalizācija* (157 lpp.).

Motīvs "Elegance"

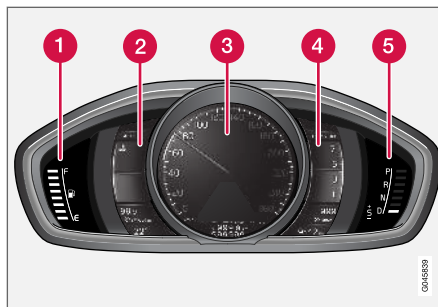

Mērinstrumenti un indikatori, motīvs "Elegance".

- 1 Degvielas daudzuma rādītājs. Kad indikators sasniedz tikai vienu balto atzīmi⁵, iedegas zema degvielas līmeņa dzeltenais indikatora simbols. Skatiet arī Vadītāja infocentrs (115 lpp.) un Piepildīšana ar degvielu (299 lpp.).
- 2 Dzinēja dzesēšanas šķidruma temperatūras rādītājs
- 3 Spidometrs
- 4 Tahometrs. Mēritājs rāda dzinēja apgriezīnus tūkstošos apgr./min. (rpm).
- 5 Pārnesumu pārslēgšanas indikators⁶ / pārnesumu pozīcijas indikators⁷. Skatiet arī Pārnesumu maiņas indikators* (276 lpp.) vai

⁵ Kad displeja paziņojums Attālums līdz tukšai degv. tvertnei: rāda ----, šī atzīme kļūst sarkana.

⁶ Manuālā pārnesumkārbā.

⁷ Automātiskā pārnesumkārbā.

Automātiskā pārnesumkārbā - Geartronic* (276 lpp.).

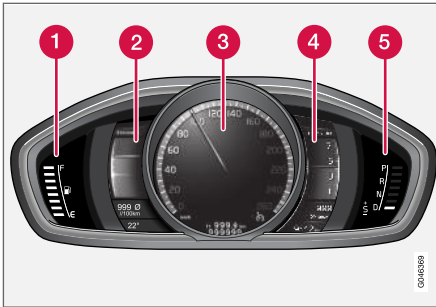
Motīvs "Eco"

Mērinstrumenti un indikatori, motīvs "Eco".

- 1 Degvielas rādītājs. Kad indikatora rādījums pazeminās līdz tikai vienai baltajai atzīmei⁵, izgaismojas zema degvielas līmeņa indikatora simbols dzeltenā krāsā. Skatiet arī Vadītāja infocentrs (115 lpp.) un Piepildīšana ar degvielu (299 lpp.).
- 2 Eco guide. Skatiet arī Eco guide un Power guide* (68 lpp.).
- 3 Spidometrs
- 4 Tahometrs. Mēritājs rāda dzinēja apgriezīnus tūkstošos apgr./min. (rpm).
- 5 Pārnesumu pārslēgšanas indikators⁶ / pārnesumu pozīcijas indikators⁷. Skatiet arī Pār-

nesumu maiņas indikators* (276 lpp.) vai Automātiskā pārnesumkārbā - Geartronic* (276 lpp.).

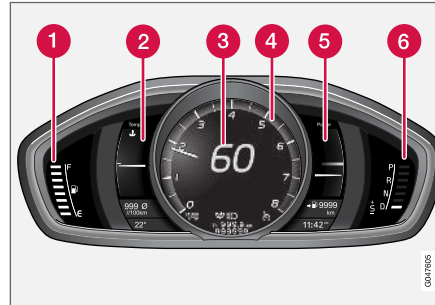
Motīvs "Performance"

Mērinstrumenti un indikatori, motīvs "Performance".

- 1 Degvielas rādītājs. Kad indikatora rādījums pazeminās līdz tikai vienai baltajai atzīmei⁵, izgaismojas zema degvielas līmeņa indikatora simbols dzeltenā krāsā. Skatiet arī Vadītāja infocentrs (115 lpp.) un Piepildīšana ar degvielu (299 lpp.).
- 2 Dzinēja dzesēšanas šķidruma temperatūras rādītājs
- 3 Spidometrs

- 4 Tahometrs. Mēritājs rāda dzinēja apgriezīnus tūkstošos apgr./min. (rpm).
- 5 Power guide. Skatiet arī Eco guide un Power guide* (68 lpp.).
- 6 Pārnesumu pārslēgšanas indikators⁶ / pārnesumu pozīcijas indikators⁷. Skatiet arī Pārnesumu maiņas indikators* (276 lpp.) vai Automātiskā pārnesumkārbā - Geartronic* (276 lpp.).

⁵ Kad displeja paziņojums Attālums līdz tukšai degv. tvertnei: rāda ----, šī atzīme kļūst sarkana.

⁶ Manuālā pārnesumkārbā.

⁷ Automātiskā pārnesumkārbā.

« Indikatora un brīdinājuma simboli

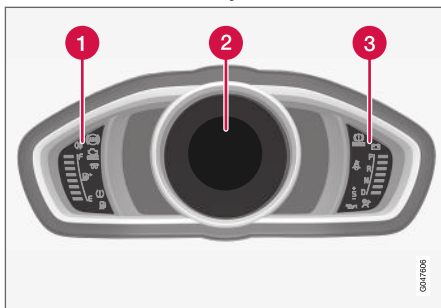

Indikatori un brīdinājuma simboli, digitālais instrumentu panelis.

- 1 Indikatoru simboli
- 2 Indikatora un brīdinājuma simboli
- 3 brīdinājuma simboli^B

Funkcionalitātes pārbaude

Visi indikatori un brīdinājuma simboli, izņemot simbolus informācijas displeja centrā, izgaismojas atslēgas pozīcijā **II** vai iedarbinot dzinēju. Pēc dzinēja palaišanas visiem simboliem jādzies, izņemot stāvbremzes simbolu, kas izdzies tikai tad, kad stāvbremze tiek atbrīvota.

Ja dzinēju neizdodas iedarbināt, vai ja funkcionalitātes pārbaude tiek veikta, kad atslēga atrodas pozīcijā **II**, tad visi simboli nodzies dažū sekunžu

laikā, izņemot simbolu, kas norāda uz kļūmēm automašīnas emisijas sistēmā, un zema eļļas spiediena simbolu.

Saisītā informācija

- Kombinētais instrumentu panelis (64 lpp.)
- Kombinētais instrumentu panelis - indikatoru simbolu nozīme (69 lpp.)
- Kombinētais instrumentu panelis - brīdinājuma simbolu nozīme (72 lpp.)
- Analogais kombinētais instrumentu panelis - pārskats (64 lpp.)

Eco guide un Power guide*

Eco guide un Power guide ir divas kombinētā instrumentu paneļa (64 lpp.) mērierīces, kas palīdz vadītājam vadīt automašīnu, nodrošinot optimālu degvielas patēriņu.

Automašīna saglabā arī veikto braucienu statistiku, kuru var skatīt kā bloku diagrammu; skatiet Vadītāja infocentrs — brauciena statistika* (120 lpp.).

Eco guide

Šī mērierīce sniedz informāciju par to, cik ekonomiski tiek vadīta automašīna.

Lai skatītu šo funkciju, atlasiet motīvu "Eco"; skatiet Digitālais kombinētais instrumentu panelis - pārskats (65 lpp.).

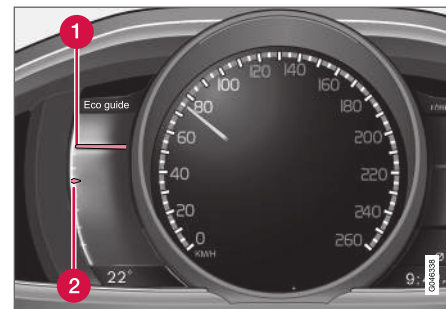

^B Dažiem dzinēja variantiem nav sistēmas, kas brīdinātu par eļļas spiediena zudumu. Automašīnās, kas aprīkotas ar šiem variantiem, netiek izmantots zema eļļas spiediena simbols. Brīdinājums par zemu eļļas līmeni tiek parādīts kā displeja teksts. Plašāku informāciju skatiet Dzinēja eļļa - vispārīgi (348 lpp.).

1 Pašreizējā vērtība

2 Vidējā vērtība

Pašreizējā vērtība

Šeit ir redzama pašreizējā vērtība - jo augstāks skalas rādījums, jo labāk.

Pašreizējā vērtība tiek aprēķināta, balstoties uz ātrumu, dzinēja ātrumu, izmantoto dzinēja jaudu, kā arī kājas bremzes lietošanu.

Ieteicams izmantot optimālu braukšanas ātrumu (50-80 km/h (30-50 mph)) un zemu dzinēja ātrumu. Ātruma palielināšanas un samazināšanas laikā rādītāji nokrītas.

Ja pašreizējā vērtība ir ļoti zema, izgaismojas mērierīces sarkanā zona (ar īsu nobīdi), liecinot par sliktu braukšanas ekonomiju, tādēļ no tā jāizvairās.

Vidējā vērtība

Vidējā vērtība lēnām seko pašreizējai vērtībai un liecina par automašīnas vadīšanu pēdējā laikā. Jo augstāk skalā atrodas rādītāji, jo labāka automašīnas ekonomija ir sasniegta.

Power guide

Šī mērierīce rāda, cik daudz jaudas (Power) tiek ņemts no dzinēja, un cik daudz jaudas ir pieejams.

Lai skatītu šo funkciju, atlasiet motīvu "Performance"; skatiet Digitālais kombinētais instrumentu panelis - pārskats (65 lpp.).

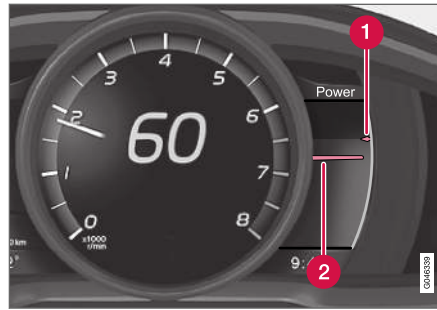

1 Pieejamā dzinēja jauda

2 Izmantotā dzinēja jauda

Pieejamā dzinēja jauda

Mazākais augšējais rādītājs rāda pieejamo dzinēja jaudu⁹. Jo augstāks ir skalas rezultāts, jo vairāk jaudas ir pieejams pašreizējā pārnesumā.

Izmantotā dzinēja jauda

Lielākais apakšējais rādītājs rāda izmantoto dzinēja jaudu⁹. Jo augstāks ir skalas rezultāts, jo vairāk jaudas tiek ņemts no dzinēja.

Liela atstarpe starp abiem rādītājiem liecina par lielu jaudas rezervi.

Kombinētais instrumentu panelis - indikatoru simbolu nozīme

Indikatoru simboli brīdina vadītāju par to, ka funkcija ir aktivizēta, sistēma darbojas vai ir radusies kļūda vai atteice.

Indikatoru simboli

Simbols	Tehniskie parametri
	ABL sistēmas bojājums
	Emisijas sistēma
	ABS sistēmas bojājums
	Aizmugurējais miglas lukuris ieslēgts
	Stabilitātes sistēma, skatiet Elektroniskā stabilitātes vadība (ESC) - vispārīgi (184 lpp.)
	Stabilitātes sistēma, sporta režīms, skatiet Elektroniskā stabilitātes kontrole (ESC) – darbība (185 lpp.)
	Dzinēja iepriekšējās uzsildīšanas iekārta (dīzel/dzinējiem)
	Zems degvielas līmenis tvertnē

⁹ Jauda ir atkarīga no dzinēja ātruma.



Simbols	Tehniskie parametri
	AdBlue sistēma (dīdzelzdzinējam)
	Informācija, nolasīt tekstu displejā
	Tālās gaismas iesl
	Kreisās puses pagriezienu rādītājs
	Labās puses pagriezienu rādītājs
	Eco- funkcija ir ieslēgta, skatiet Braukšanas režīms ECO* (289 lpp.)
	Start/Stop, dzinējs ir automātiski izslēdzies; skatiet Start/Stop* - funkcijas un darbība (282 lpp.)
	Riepu gaisa spiediena sistēma, skatiet Riepu uzraudzība (TM)* (333 lpp.)

ABL sistēmas bojājums

Simbols izgaismojas ABL funkcijas (aktīvie pagriezienu lukturi) bojājuma gadījumā.

Emisijas sistēma

Ja simbols izgaismojas pēc dzinēja iedarbināšanas, tas var norādīt, ka radusies kļūme automašī-

nas emisijas sistēmā. Brauciet uz servisu, lai veiktu pārbaudi. Volvo iesaka vērsties pēc palīdzības Volvo pilnvarotā servisā.

ABS sistēmas bojājums

Ja šis simbols iedegas, sistēma nedarbojas. Automašīnas parastā bremžu sistēma turpina darboties, bet bez ABS funkcijas.

1. Apturiet automobili drošā vietā un izslēdziet dzinēju.
2. Iedarbiniet dzinēju no jauna.
3. Ja simbols paliek izgaismots, brauciet uz servisu, lai pārbaudītu ABS sistēmu. Volvo iesaka vērsties Volvo pilnvarotā servisā.

Aizmugurējais miglas lukturis ieslēgts

Šis simbols iedegas, kad ir ieslēgts automašīnas aizmugurējais miglas lukturis. Ir tikai viens aizmugurējais miglas lukturis - tas atrodas vadītāja pusē.

Stabilitātes sistēma

Ja simbols mirgo, tas norāda uz to, ka stabilitātes sistēma pašlaik darbojas. Ja šis simbols deg pastāvīgi, sistēmā ir kļūme.

Stabilitātes sistēma, sporta režīms

Šis simbols izgaismojas, kad ir aktivizēts sporta režīms. Sporta režīms nodrošina aktīvākas braukšanas baudījumu. Šī sistēma konstatē, vai akceleratora pedāļa un stūres kustības un pagriezienu veikšana notiek aktīvāk nekā parasti, un atļauj veikt kontrolētu aizmugurējās daļas buksēšanu

līdz noteiktam brīdim, pirms tā iejaucas un stabilizē automobili.

Dzinēja iepriekšējās uzsildīšanas iekārta (dīzelzdzinējiem)

Šis simbols iedegas dzinēja iepriekšējās uzsildīšanas laikā. Pārsvārā priekšsildīšana notiek zemas temperatūras dēļ.

Zems degvielas līmenis tvertnē

Kad simbols izgaismojas, degvielas līmenis tvertnē ir zems, uzpildiet iespējami drīz.

AdBlue^{®10} sistēma (dīzelzdzinējam)

Šis simbols iedegas, kad ir zems AdBlue līmenis vai ir radusies AdBlue sistēmas darbības kļūme. Ziņojums displejā sniedz informāciju par sistēmas statusu.

¹⁰ Reģistrēta preču zīme, kas pieder organizācijai Verband der Automobilindustrie e.V. (VDA)

Informācija, nolasīt tekstu displejā

Ja kāda no automašīnas sistēmām nedarbojas, kā paredzēts, informācijas displejā parādās šis informācijas simbols un teksts. Paziņojuma tekstu nodzēš ar taustiņu **OK**, skatiet Izvēlnes navigācija - kombinētais instrumentu panelis (111 lpp.), vai arī tas automātiski izzūd pēc kāda laika (laiks atkarīgs no tā, uz kuru funkciju tas norāda). Informācijas simbols var izgaismoties arī saistībā ar citiem simboliem.

PIEZĪME

Kad tiek parādīts apkopes paziņojums, simbolu un paziņojumu var notīrīt, nospiežot **OK** taustiņu. Pretējā gadījumā tie pēc laika izzūd automātiski.

Tālās gaismas iesli

Šis simbols iedegas, kad ir ieslēgtas tālās gaismas un kad tālās gaismas zibsnī.

Labās/kreisās puses pagriezienu rādītājs

Kad tiek izmantoti avārijas gaismas signāli, mirgo abu virzienu rādītāji.

Funkcija Eco ieslēgta

Šis simbols izgaismojas, kad ir aktivizēta funkcija Eco.

Start/Stop

Šis simbols deg, kad automobilis ir automātiski izslēdzies.

Riepu gaisa spiediena sistēma

Simbols izgaismojas, ja riepās ir zems gaisa spiediens vai riepu gaisa spiediena sistēmā ir radusies kļūme.

Atgādinājums – durvis nav aizvērtas

Ja kādas no durvīm nav aizvērtas kārtīgi, informācijas displejā izgaismojas informācijas vai brīdinājuma simbols un parādās skaidrojošs attēls. Tiklīdz iespējams, apturiet automašīnu drošā vietā un aizveriet neaizvērtās durvis.

 Ja automašīna brauc ar ātrumu, kas mazāks par aptuveni 7 km/h (aptuveni 4 mph), izgaismojas informācijas simbols.

 Ja automašīna brauc ar ātrumu, kas lielāks par aptuveni 7 km/h (aptuveni 4 mph), izgaismojas brīdinājuma simbols.

Ja dzinēja pārsegs¹¹ nav aizvērts kārtīgi, informācijas displejā izgaismojas brīdinājuma simbols un parādās skaidrojošs attēls. Tiklīdz iespējams, apturiet automašīnu drošā vietā un aizveriet dzinēja pārsegu.

Ja aizmugures durvis nav aizvērtas kārtīgi, informācijas displejā izgaismojas informācijas simbols un parādās skaidrojošs attēls. Tiklīdz iespējams, apturiet automašīnu drošā vietā un aizveriet aizmugures durvis.

Saistītā informācija









- Kombinētais instrumentu panelis (64 lpp.)
- Kombinētais instrumentu panelis - brīdinājuma simbolu nozīme (72 lpp.)
- Analogais kombinētais instrumentu panelis - pārskats (64 lpp.)
- Digitālais kombinētais instrumentu panelis - pārskats (65 lpp.)

¹¹ Tikai automobiļiem ar signalizāciju*.

Kombinētais instrumentu panelis - brīdinājuma simbolu nozīme

Brīdinājuma simboli brīdina vadītāju par to, ka visas svarīgās funkcijas ir aktivizētas vai ir radušies nopietna kļūda vai atteice.

brīdinājuma simboli

Simbols	Tehniskie parametri
	Zems eļļas spiediens ^A
	Ieslēgta stāvbremze, digitālais instrumentu panelis
	Ieslēgta stāvbremze, analogais instrumentu panelis
	Drošības spilveni – SRS
	Drošības jostu atgādinātājs
	Ģenerators nelādē
	Bojājums bremžu sistēmā
	Brīdinājums

^A Dažiem dzinēja variantiem nav sistēmas, kas brīdinātu par eļļas spiediena zudumu. Automašīnās, kas aprīkotas ar šiem variantiem, netiek izmantots zema eļļas spiediena simbols. Brīdinājums par zemu eļļas līmeni tiek parādīts kā displeja teksts. Plašāku informāciju skatiet Dzinēja eļļa - vispārīgi (348 lpp.).

Zems eļļas spiediens

Ja šis simbols iedegas braukšanas laikā, dzinēja eļļas spiediens ir pārāk zems. Nekavējoties apstādiniet dzinēju un pārbaudiet eļļas līmeni dzinējā, nepieciešamības gadījumā papildiniet eļļu. Ja simbols izgaismojas, bet eļļas līmenis ir normāls, sazinieties ar servisu. Volvo iesaka vērsties pēc palīdzības Volvo pilnvarotā servisā.

Stāvbremze novilkta

Šis simbols iedegas ar pastāvīgu gaismu, ja novilkta stāvbremze. Simbols deg tik ilgi, kamēr tā ir ieslēgta. Plašāku informāciju skatiet Stāvbremze (293 lpp.).

Drošības spilveni – SRS

Ja simbols turpina izgaismoties vai iedegas braukšanas laikā, kādā automašīnas drošības sistēmā ir radusies kļūme. Tiklīdz iespējams, brauciet uz servisu, lai veiktu pārbaudi. Volvo iesaka vērsties pēc palīdzības Volvo pilnvarotā servisā.

Drošības jostu atgādinātājs

Šis simbols mirgo, ja kāds no priekšējos sēdekļos sēdošajiem nav uzlicis savu drošības jostu vai ja kāds no aizmugurējos sēdekļos sēdošajiem ir noņēmis drošības jostu.

Ģenerators nelādē

Šis simbols iedegas braukšanas laikā, ja elektriskajā sistēmā atgadījies bojājums. Dodieties uz servisu. Volvo iesaka vērsties pēc palīdzības Volvo pilnvarotā servisā.

Bojājums bremžu sistēmā

Ja šis simbols deg, bremžu šķidrums līmenis var būt pārāk zems. Apturiet automašīnu drošā vietā un pārbaudiet līmeni bremžu šķidruma tvertnē; skatiet Bremžu un sajūga šķidrums - līmenis (352 lpp.).

Ja bremžu un ABS simboli iedegas vienlaicīgi, iespējams, ka kļūme ir bremžu spēka sadalījuma sistēmā.

1. Apturiet automobili drošā vietā un izslēdziet dzinēju.
2. Iedarbiniet dzinēju no jauna.

- Ja abi simboli nodziest, turpiniet braukt.
- Ja simboli nenodziest, pārbaudiet šķidruma līmeni bremžu šķidruma tvertnē; skatiet Bremžu un sajūga šķidrums - līmenis (352 lpp.). Ja bremžu šķidruma līmenis ir normas robežās, bet simboli turpina izgaismoties, ar automobili drīkst ļoti uzmanīgi braukt līdz servisam, lai pārbaudītu bremžu sistēmu. Volvo iesaka vērsties pēc palīdzības Volvo pilnvarotā servisā.

⚠ BRĪDINĀJUMS

Ja bremžu šķidruma līmenis ir zem bremžu šķidruma tvertnes **MIN** līmeņa, apturiet automašīnu un uzpildiet bremžu šķidrumu.

Servisā jānosaka bremžu šķidruma zuduma iemesls. Volvo iesaka sazināties ar autorizētu Volvo servisu.

⚠ BRĪDINĀJUMS

Ja vienlaikus ir izgaismots simbols BRAKE un ABS, pastāv risks, ka spēcīgas bremzēšanas laikā var izslīdēt automašīnas aizmugure.

Brīdinājums

Sarkanais brīdinājuma simbols iedegas, ja ir konstatēts bojājums, kas var ietekmēt drošību un/vai automašīnas vadāmību. Vienlaikus informācijas displejā redzams paskaidrojošais teksts. Simbols ir redzams tik ilgi, kamēr kļūme netiek novērsta, bet teksta paziņojumu var nodzēst, nospiežot taustiņu **OK**; skatiet Izvēlnes navigācija - kombinētais instrumentu panelis (111 lpp.). Brīdinājuma simbols var izgaismoties arī saistībā ar citiem simboliem.

Darbība:

1. Apstājieties drošā vietā. Neturpiniet vadīt automašīnu.

2. Izlasiet ziņojumu informācijas displejā. Rīkojieties saskaņā ar displejā redzamo ziņojumu. Nodzēsiet ziņojumu ar taustiņu **OK**.

Atgādinājums – durvis nav aizvērtas

Ja kādas no durvīm nav aizvērtas kārtīgi, informācijas displejā izgaismojas informācijas vai brīdinājuma simbols un parādās skaidrojošs attēls. Tiklīdz iespējams, apturiet automašīnu drošā vietā un aizveriet neaizvērtās durvis.

 Ja automašīna brauc ar ātrumu, kas mazāks par aptuveni 7 km/h (aptuveni 4 mph), izgaismojas informācijas simbols.

 Ja automašīna brauc ar ātrumu, kas lielāks par aptuveni 7 km/h (aptuveni 4 mph), izgaismojas brīdinājuma simbols.

Ja dzinēja pārsegs¹² nav aizvērts kārtīgi, informācijas displejā izgaismojas brīdinājuma simbols un parādās skaidrojošs attēls. Tiklīdz iespējams, apturiet automašīnu drošā vietā un aizveriet dzinēja pārsegu.

Ja aizmugures durvis nav aizvērtas kārtīgi, informācijas displejā izgaismojas informācijas simbols un parādās skaidrojošs attēls. Tiklīdz iespējams, apturiet automašīnu drošā vietā un aizveriet aizmugures durvis.

Saistītā informācija

- Kombinētais instrumentu panelis (64 lpp.)
- Kombinētais instrumentu panelis - indikatoru simbolu nozīme (69 lpp.)
- Analogais kombinētais instrumentu panelis - pārskats (64 lpp.)
- Digitālais kombinētais instrumentu panelis - pārskats (65 lpp.)

¹² Tikai automobiļiem ar signalizāciju*.

Āra temperatūras mērierīce

Kombinētajā instrumentu panelī parādās āra temperatūras mērierīces rādījums.

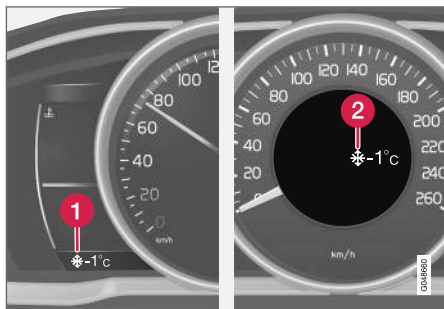

- 1 Āra temperatūras mērierīces rādījums, digitālais instrumentu panelis
- 2 Āra temperatūras mērierīces rādījums, analogais instrumentu panelis

Kad temperatūra ir no +2 °C līdz -5 °C, displejā izgaismojas sniegpārslīņas simbols. Tas brīdina par iespējamu ceļa apledošanu. Ja automobilis stāv, rādītājs var rādīt augstāku temperatūru nekā patiesībā.

Saistītā informācija

- Kombinētais instrumentu panelis (64 lpp.)

Brauciena odometrs

Kombinētajā instrumentu panelī parādās brauciena odometrs.

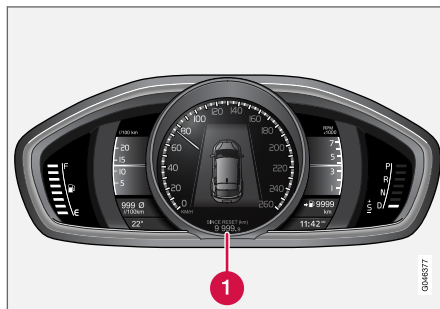

Brauciena odometrs, digitālais instrumentu panelis

- 1 Brauciena odometra displejs¹³

Abus brauciena odometrus T1 un T2 lieto īsu attālumu noteikšanai. Attālums tiek parādīts displejā.

Pagrieziet kreisā svirslēdža īkšķratu, lai parādītu vajadzīgo odometru.

Turot nospiestu kreisās puses svirslēdža taustiņu **RESET** (līdz notiek izmaiņas), tiek atiestatīts vadītāja infocentrs. Plašāku informāciju skatiet Vadītāja infocentrs (115 lpp.).

Saistītā informācija

- Kombinētais instrumentu panelis (64 lpp.)

Pulkstenis

Kombinētajā instrumentu panelī parādās pulksteņa rādījums.



Pulkstenis, digitālais instrumentu panelis.

- 1 Displejs laika rādīšanai¹⁴

Pulksteņa iestatīšana

Pulksteni var regulēt izvēlnu sistēmā MY CAR, skatiet MY CAR (114 lpp.).

Saistītā informācija

- Kombinētais instrumentu panelis (64 lpp.)

¹³ Displeja izskats var mainīties atkarībā no instrumentu paneļa varianta.

Kombinētais instrumentu panelis — licences līgums

Licence ir vienošanās par tiesībām veikt noteiktu darbību vai tiesībām izmantot kāda cita pilnvaras atbilstoši vienošanās noteikumiem un nosacījumiem. Turpmākais teksts ir Volvo vienošanās ar ražotāju/izstrādātāju angļu valodā.

Combined Instrument Panel Software Open Source Software Notice

This product uses certain free / open source and other software originating from third parties, that is subject to the GNU Lesser General Public License version 2 (LGPLv2), The FreeType Project License ("FreeType License") and other different and/or additional copy right licenses, disclaimers and notices. The links to access the exact terms of LGPLv2, and the other open source software licenses, disclaimers, acknowledgements and notices are provided to you below. Please refer to the exact terms of the relevant License, regarding your rights under said licenses. Volvo Car Corporation (VCC) offers to provide the source code of said free/open source software to you for a charge covering the cost of performing such distribution, such as the cost of media, shipping and handling, upon written request. Please contact your nearest Volvo Dealer.

The offer is valid for a period of at least three (3) years from the date of the distribution of this product by VCC / or for as long as VCC offers spare parts or customer support.

Portions of this product uses software copyrighted © 2007 The FreeType Project (www.freetype.org). All rights reserved.

Portions of this product uses software with Copyright © 1994–2013 Lua.org, PUC-Rio (<http://www.lua.org/>)



This product includes software under following licenses:

LGPL v2.1: <http://www.gnu.org/licenses/old-licenses/lgpl-2.1.html>

- GNU FriBidi
- DevIL

The FreeType Project License: <http://git.savannah.gnu.org/cgi/freetype/freetype2.git/tree/docs/FTL.TXT>

- FreeType 2

MIT License: <http://opensource.org/licenses/mit-license.html>

- Lua

¹⁴ Ja ir uzstādīts analogais instrumentu panelis, laiks tiek rādīts instrumentu paneļa vidū.

Displeja simboli



Automobilā displejā redzami dažādi simboli. Simbolus iedala brīdinājuma, indikatoru un informācijas simbolos.



Tālāk ir parādīti visbiežāk sastopamie simboli un to nozīme, kā arī atsauce uz rokasgrāmatas vietu, kurā sniegta plašāka informācija.

 - sarkanais brīdinājuma simbols izgaismojas, ja ir konstatēta kļūme, kas var ietekmēt drošību un/vai automašīnas vadāmību. Vienlaikus kombinētā instrumentu paneļa informācijas displejā ir redzams paskaidrojošais teksts.



 – informācijas simbols izgaismojas kopā ar tekstu kombinētā instrumentu paneļa informācijas displejā, ja kādā no automašīnas sistēmām radusies nobīde. Dzeltens informācijas simbols var iedegties arī kombinācijā ar citiem simboliem.

Kombinētā instrumentu paneļa brīdinājuma simboli

Simbols	Tehniskie parametri	Skatiet
	Zems eļļas spiediens	(72 lpp.)
	Ieslēgta stāvbremze, digitālais instrumentu panelis	(72 lpp.), (293 lpp.)

Simbols	Tehniskie parametri	Skatiet
	Ieslēgta stāvbremze, analogais instrumentu panelis	(72 lpp.)
	Drošības spilveni – SRS	(30 lpp.), (72 lpp.)
	Drošības jostu atgādinātājs	(26 lpp.), (72 lpp.)
	Ģenerators nelādē	(72 lpp.)
	Bojājums bremžu sistēmā	(72 lpp.), (291 lpp.)
	Brīdinājums, drošības režīms	(30 lpp.), (39 lpp.), (72 lpp.)









Kombinētā instrumentu paneļa vadības simboli







Simbols	Tehniskie parametri	Skatiet
	ABL kļūme*	(69 lpp.), (94 lpp.)
	Emisijas sistēma	(69 lpp.)

Simbols	Tehniskie parametri	Skatiet
	ABS sistēmas bojājums	(69 lpp.), (291 lpp.)
	Aizmugurējais miglas lukturis ieslēgts	(69 lpp.), (98 lpp.)
	Stabilitātes sistēma, ESC (elektroniskā stabilitātes kontrole), piekabes stabilitātes palīg-sistēma*	(69 lpp.), (187 lpp.), (315 lpp.)
	Stabilitātes sistēma, sporta režīms	(69 lpp.), (187 lpp.)
	Dzinēja iepriekšējās uzsildīšanas iekārta (dīzeļdzinējiem)	(69 lpp.)
	Zems degvielas līmenis tvertnē	(69 lpp.), (140 lpp.)
	AdBlue sistēma (dīzeļdzinējam)	(305 lpp.)
	Informācija, nolasīt tekstu displejā	(69 lpp.)

Simbols	Tehniskie parametri	Skatiet
	Tālās gaismas iesļ	(69 lpp.), (91 lpp.)
	Kreisā pagrieziena rādītāji	(69 lpp.)
	Labā pagrieziena rādītāji	(69 lpp.)
	Iedarbināšanas/izslēgšanas funkcija*, dzinējs ir automātiski izslēdzies	(69 lpp.), (282 lpp.)
	Funkcija ECO* ieslēgta	(69 lpp.), (289 lpp.)
	Riepu gaisa spiediena sistēma*	(69 lpp.), Riepu uzraudzība (TM)* (333 lpp.)

Kombinētā instrumentu panelā informācijas simboli

Simbols	Tehniskie parametri	Skatiet
	Tālās gaismas ar automātiskās aptumšošanas funkciju - AHB*	(92 lpp.)
	Kameras sensors*, lāzera sensors *	(92 lpp.), (227 lpp.), (237 lpp.), (250 lpp.), (255 lpp.)
	Adaptīvā kruīza kontrole*	(213 lpp.)
	Adaptīvā kruīza kontrole*	(204 lpp.), (213 lpp.)
	Adaptīvā kruīza kontrole*, Distances brīdinājums*	(213 lpp.), (198 lpp.)
	Adaptīvā kruīza kontrole*	(203 lpp.)
	Kruīza kontrole*	(192 lpp.)
	Ātruma ierobežotājs	(189 lpp.)

Simbols	Tehniskie parametri	Skatiet
	Radiolokācijas sensors*	(213 lpp.), (200 lpp.), (237 lpp.)
	Start/Stop*	(287 lpp.)
	Start/Stop*	(287 lpp.)
	Start/Stop*	(287 lpp.)
	Brīdinājums par attālumu* (Distance Alert), City Safety™, sadursmes brīdinājuma sistēma*, automātiskās bremzēšanas sistēma*	(200 lpp.), (227 lpp.), (237 lpp.)
	Dzinēja un salona sildītājs*	(140 lpp.)





Simbols	Tehniskie parametri	Skatiet
	Dzinēja bloka sildītājs un pasažieru salona sildītājs* Nepieciešama apkope	(140 lpp.)
	Aktivizēts taimeris*	(140 lpp.)
	Aktivizēts taimeris*	(140 lpp.)
	ABL sistēma*	(94 lpp.)
	Izlādējies akumulators	(140 lpp.)
	Aktīvā stāvvietā novietošanas palīg-sistēma - PAP*	(265 lpp.)
	Lietus sensors*	(102 lpp.)
	Joslas saglabāšanas palīgfunkcija*	(253 lpp.)

Simbols	Tehniskie parametri	Skatiet
	Driver Alert System*, joslas saglabāšanas palīg-funkcija*	(255 lpp.)
	Driver Alert System*, joslas saglabāšanas palīg-funkcija*	(250 lpp.), (255 lpp.)
	Driver Alert sis-tēma*, Laiks atpūtai	(248 lpp.)
	Driver Alert sis-tēma*, Laiks atpūtai	(250 lpp.)
	Pārnesumu pār-slēgšanas indika-tors	(276 lpp.)
	Pārnesumu pozī-cijas	(276 lpp.)
	Reģistrētā ātruma informācija*	(244 lpp.)
	Eļļas līmeņa mērī-šana	(349 lpp.)

Jumta konsoles displeja informācijas simboli

Simbols	Tehniskie parametri	Skatiet
	Drošības jostu atgādinātājs	(29 lpp.)
	Drošības spilvens, blakussēdētāja sēdeklis, aktivēts	(34 lpp.)
	Drošības spilvens, blakussēdētāja sēdeklis, deaktivēts	(34 lpp.)

Saistītā informācija

- Kombinētais instrumentu panelis - indikatoru simbolu nozīme (69 lpp.)
- Kombinētais instrumentu panelis - brīdinājuma simbolu nozīme (72 lpp.)
- Paziņojumi - rīkošanās (113 lpp.)

Volvo Sensus

Volvo Sensus ļauj gūt personisku Volvo pieredzi un izveidot saikni starp automašīnu un ārpasauli. Sensus sniedz informāciju, izklaidi un palīdzību, kad tā nepieciešama. Sensus sastāv no intuitīvām funkcijām, kas gan pastiprina braukšanas izjūtas, gan atvieglo automašīnas izmantošanu.

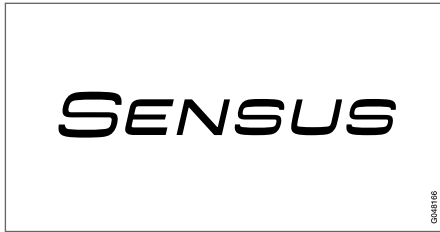

Intuitīva navigācijas struktūra ļauj saņemt vajadzīgo atbalstu, informāciju un izklaidi, kad tas ir nepieciešams, nenovēršot vadītāja uzmanību.

Sensus piedāvā visus automašīnas risinājumus, kas ļauj izveidot saikni* ar ārpasauli, ļaujot intuitīvi vadīt visas automašīnas funkcijas.

Viduskonsoles rādījumu ekrānā Volvo Sensus apvieno un piedāvā vairāku automašīnas sistēmu funkcijas. Ar Volvo Sensus automobili var personalizēt, izmantojot nepārprotamu lietotāja interfeisu. Iestatījumus var veikt laukos Automašīnas

iestatījumi, Audio un multivide, Klimata kontrole u.c.

Ar viduskonsoles taustiņiem un vadības slēdzīem vai stūres vadības tastatūru* var aktivēt vai deaktivēt funkcijas un veikt vairākus dažādus iestatījumus.

Nospiežot **MY CAR**, parādās visi ar braukšanu un automašīnas vadību saistītie iestatījumi, piemēram, City Safety, slēdzenes un signalizācija, automātiska ventilatora ātruma regulēšana, pulksteņa uzstādīšana u.c.

Nospiežot attiecīgo funkciju: **RADIO, MEDIA, TEL***, **NAV***, **AC**, **NAV*** un **CAM**¹⁵, var aktivizēt citus avotus, sistēmas un funkcijas, piemēram, AM, FM, CD, DVD*, TV*, Bluetooth®*, navigāciju* un stāvvietā novietošanas palīgsistēmas kameru*.

Plašāku informāciju par visām funkcijām/sistēmām skatiet īpašnieka rokasgrāmatas vai tās pielikuma attiecīgajā sadaļā.

Pārskats

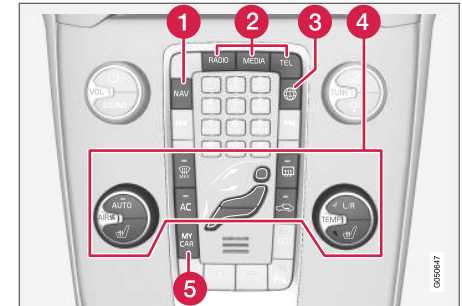

Viduskonsoles vadības panelis. Attēls ir shematisks - funkciju skaits un taustiņu izvietojums var atšķirties atkarībā no izvēlētā aprīkojuma un tirgus.

- 1 Navigācija* - **NAV**, skatiet atsevišķu pielikumu (Sensus Navigation).
- 2 Audio un multivide - **RADIO, MEDIA, TEL***, skatiet atsevišķo pielikumu (Sensus Infotainment).
- 3 Automašīna ar interneta pieslēgumu - **globe***, skatiet atsevišķo pielikumu (Sensus Infotainment).
- 4 Klimata kontroles sistēma (122 lpp.).
- 5 Funkciju iestatījumi - **MY CAR**, skatiet MY CAR (114 lpp.).

¹⁵ Attiecas uz noteiktiem automašīnu modeļiem.

Atslēgas pozīcijas

Tālvadības pults atslēgu var izmantot, lai iestāftu transportlīdzekļa elektrosistēmai dažādus režīmus/līmeņus, lai būtu pieejamas dažādas funkcijas; skatiet Atslēgas pozīcijas - dažādu līmeņu funkcijas (80 lpp.).



Aizdedzes slēdzis ar izvērstu/ievietotu tālvadības pults atslēgu.

i PIEZĪME

Automašīnām ar bezatslēgas iedarbināšanas un aizslēgšanas funkciju* atslēga nav jāievieto aizdedzes slēdzī, bet to var noglabāt, piemēram, kabatā. Plašāku informāciju par bezatslēgas iedarbināšanas un aizslēgšanas sistēmu skatiet Bezatslēgas piedziņa* (166 lpp.).

Ievietojiet atslēgu

1. Satveriet tālvadības pults atslēgu ar noņemamo atslēgas slēdzošo daļu un ievietojiet atslēgu aizdedzes slēdzī.
2. Pēc tam iespiediet atslēgu līdz galam.

! SVARĪGI

Aizdedzes slēdzī esoši svešķermeņi var pasliktināt tā darbību vai sabojāt slēdzi.

Nemēģiniet iespiest tālvadības pults atslēgu, ja tā ir nepareizi pagriezta - satveriet to galu, kurā atrodas noņemamā atslēgas slēdzošā daļa; skatiet Noņemama atslēgas slēdzošā daļa - noņemšana/piestiprināšana (163 lpp.).

Izņemiet atslēgu.

Satveriet tālvadības atslēgu un izvelciet to no aizdedzes slēdža.

Atslēgas pozīcijas - dažādu līmeņu funkcijas

Lai iespējotu ierobežota funkciju skaita izmantošanu laikā, kad dzinējs ir izslēgts, automašīnas elektrosistēmai var iestatīt 3 dažādus līmeņus - **O**, **I** un **II** - izmantojot tālvadības pults atslēgu. Visā īpašnieka rokasgrāmatā šie līmeņi ir apzīmēti kā "atslēgas pozīcijas".

Turpmākajā tabulā ir norādītas funkcijas, kas pieejamas katrā atslēgas pozīcijā/līmenī.

Līmenis	Funkcijas
0	<ul style="list-style-type: none"> Tiek apgaismots odometrs, pulkstenis un temperatūras rādītājs. Var regulēt elektriski vadāmos sēdekļus. Audiosistēmu var lietot ierobežotu laika periodu - skatiet Sensus Infotainment pielikumu.
I	<ul style="list-style-type: none"> Var lietot jumta lūku, elektriskos logu pacēlājus, salona 12 V kontaktligzdu, navigāciju, tālruni, ventilatoru un vējstikla tīrītājus.
II	<ul style="list-style-type: none"> Iedegas priekšējie lukturi. Brīdinājuma un indikatoru lampiņas iedegas uz piecām sekundēm. Tiek aktivētas arī vairākas citas sistēmas. Taču sēdekļu elektrisko apsildi un aizmuģurējā stikla apsildi var aktivēt tikai pēc dzinēja iedarbināšanas. <p>Šajā atslēgas pozīcijā tiek patērēts liels daudzums akumulatora enerģijas, tādēļ to nevajadzētu izmantot!</p>

Atslēgas pozīcijas/līmeņa izvēle

- **Atslēgas pozīcija 0** - atslēdziet automašīnu - tas nozīmē, ka automašīnas elektrosistēma atrodas līmenī **0**.

PIEZĪME

Lai sasniegtu līmeni **I** vai **II** **neiedarbinot** dzinēju, **nenospiediet** bremžu/sajūga pedāli, kad gatavojaties ieslēgt šīs atslēgas pozīcijas.

- **Atslēgas pozīcija I** - kad tālvadības pults atslēga ir līdz galam ievietota aizdedzes slēdzi¹⁶, īsi nospiediet **START/STOP ENGINE**.
- **Atslēgas pozīcija II** - kad tālvadības pults atslēga ir līdz galam ievietota aizdedzes slēdzi¹⁶, turiet ilgāk¹⁷ nospiestu **START/STOP ENGINE**.
- **Atpakaļ atslēgas pozīcijā 0** - lai vēlreiz ieslēgtu atslēgas pozīciju **0** no pozīcijas **II** un **I**, īsi nospiediet **START/STOP ENGINE**.

Audio sistēma

Informāciju par audiosistēmas funkcijām, kas pieejamas, kad tālvadības pults atslēga ir izņemta, skatiet Sensus Infotainment pielikumā.

Dzinēja iedarbināšana un izslēgšana

Informāciju par dzinēja iedarbināšanu/izslēgšanu skatiet Dzinēja iedarbināšana (272 lpp.).

Vilkšana

Svarīgu informāciju par tālvadības pults atslēgu vilkšanas laikā skatiet Vilkšana (316 lpp.).

Saistītā informācija

- Atslēgas pozīcijas (80 lpp.)

¹⁶ Neattiecas uz automašīnām ar bezatslēgas iedarbināšanas un aizslēgšanas sistēmu*.

¹⁷ Aptuveni 2 sekundes.

Sēdekļi, priekšējie

Automašīnas priekšējiem sēdekļiem ir atšķirīgas iestatījumu opcijas, kas ļauj nodrošināt optimālu sēdēšanas komfortu.



- 1 Lai noregulētu gurnu atbalstu*, pagrieziet rip-slēdzi¹⁸.
- 2 Uz priekšu/atpakaļ: paceliet rokturi, lai noregulētu attālumu līdz stūrei un pedāļiem. Pārbaudiet, vai sēdekļis nofiksējas pēc stāvokļa izmaiņšanas.
- 3 Lai paceltu/nolaistu sēdekļa priekšējo malu*, sūkņējiet uz augšu/uz leju.
- 4 Atzveltnes slīpuma regulēšana, pagrieziet ritenīti.

- 5 Paceliet/nolaidiet sēdekli*, sūkņējot uz augšu/uz leju.
- 6 Vadības panelis elektriski vadāmam sēdeklim*, skatiet Sēdekļi, priekšējie - elektriski vadāmi (83 lpp.).

⚠ BRĪDINĀJUMS

Noregulējiet vadītāja sēdekli, pirms sākt braukšanu - nekādā gadījumā nedariet to braukšanas laikā. Pārlicinieties, ka sēdekļis ir nofiksēts, lai nesavainotos straujas bremsēšanas vai negadījuma laikā.

Priekšējo sēdekļu galvas balstu regulēšana

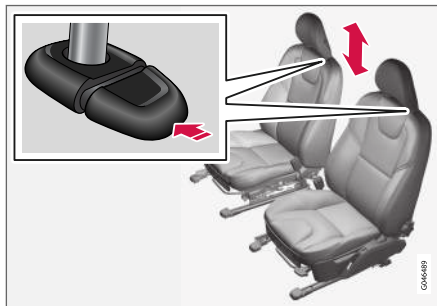

Sēdekļu galvas balstu augstumu var regulēt.

Pielāgojiet galvas balstu pasažiera augumam, lai, ja vien iespējams, būtu nosepta visa galvas aizmugure.

Lai noregulētu augstumu, jānospiež taustiņš (skatiet attēlu), vienlaikus virzot galvas balstu uz augšu vai uz leju.

Galvas balstu var noregulēt trīs dažādās pozīcijās.

Pasažiera sēdekļa atzveltnes nolaišana*

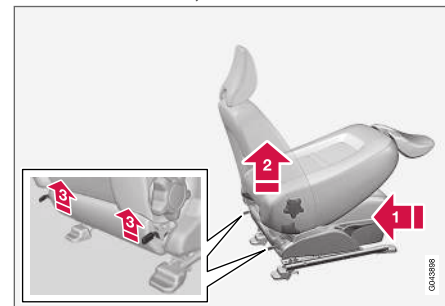

Pasažiera sēdekļa atzveltni var nolocīt uz priekšu, lai automašīnā varētu ievietot garus priekšmetus.

- 1 Pārvietojiet sēdekli līdz galam uz aizmuguri/uz leju.
- 2 Noregulējiet atzveltni vertikāli.

¹⁸ Attiecas arī uz elektriski vadāmiem sēdekļiem.

3 Paceliet fiksatorus no atzveltnes aizmugures un salokiet to uz priekšu.

4. Pavelciet sēdekli uz priekšu tā, lai galvas balsts "fiksētos" zem cimdū nodalījuma.

Pacelšana notiek pretējā secībā.

⚠ BRĪDINĀJUMS

Nelietojiet vietu aiz pasažiera sēdekļa vai aizmugures sēdekļa vidējo sēdvietu, ja pasažiera sēdekļa atzveltnē ir nolaista.

⚠ BRĪDINĀJUMS

Satveriet atzveltni un pārliecinieties, ka pēc atliekšanas tā ir kārtīgi nofiksēta, lai nesavainotos straujas bremzēšanas vai negadījuma laikā.

Saistītā informācija

- Sēdekļi, priekšējie - elektriski vadāmi (83 lpp.)
- Sēdekļi, aizmugures (84 lpp.)

Sēdekļi, priekšējie - elektriski vadāmi

Automašīnas priekšējiem sēdekļiem ir atšķirīgas iestatījumu opcijas, kas ļauj nodrošināt optimālu sēdēšanas komfortu. Elektriski vadāmo sēdekli var pārbīdīt uz priekšu/atpakaļ un uz augšu/uz leju. Sēdekļa polsterējuma priekšējo malu var pacelt/nolaist. Var mainīt atzveltnes leņķi.

Elektriski vadāms sēdeklis*

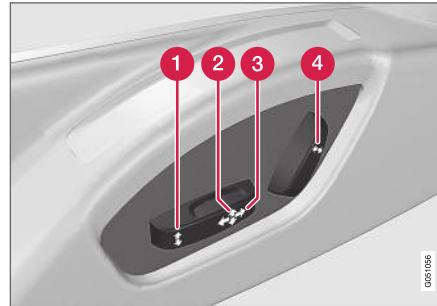

- 1 Sēdekļa spilvena priekšējās daļas pacelšana/nolaišana
- 2 Sēdekļa pacelšana/nolaišana
- 3 Sēdekļa bīdīšana uz priekšu/atpakaļ
- 4 Atzveltnes slīpums

Elektriski vadāmie sēdekļi ir aizsargāti pret pārslodzi, kas var rasties, ja kāds priekšmets bloķē sēdekļu pārvietošanos. Ja tā notiek, iestatiet

automašīnas elektrosistēmu atslēgas pozīcijā **I** vai **0** un brīdi nogaidiet, pirms atkal regulēt sēdekli.

Vienlaikus var veikt tikai vienu kustību (uz priekšu/atpakaļ/uz augšu/uz leju).

Sagatavošana

Sēdekli var regulēt kādu laiku pēc durvju atslēgšanas ar tālvadības pults atslēgu, neievietojot atslēgu aizdedzes slēdži. Sēdekļu regulēšana parasti tiek veikta, kad atslēga ir pozīcijā **I**, un regulēšanu var veikt vienmēr, kamēr darbojas dzinējs.

Sēdeklis ar atmiņas funkciju*

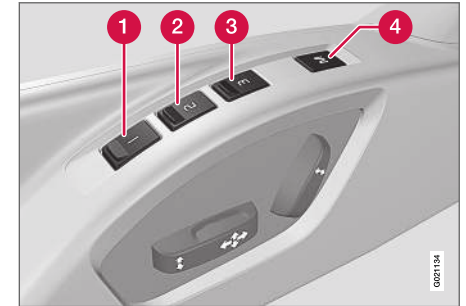

Atmiņas funkcija saglabā sēdekļa un sānu spoguļu iestatījumus.

« Iestatījumu saglabāšana

- 1 Atmiņas poga
- 2 Atmiņas poga
- 3 Atmiņas poga
- 4 Poga iestatījumu saglabāšanai

1. Noregulējiet sēdekli un sānu spoguļus.
2. Nospiediet un turiet taustiņu **M**, vienlaikus nospiežot taustiņu **1**, **2** vai **3**. Turiet taustiņus nospiežot, līdz atskan skaņas signāls un kombinētajā instrumentu panelī tiek parādīts teksts.

Lai varētu saglabāt jaunu atmiņas iestatījumu, sēdekļi jānoregulē atkārtoti.

Saglabāto iestatījumu izmantošana

Nospiediet kādu no atmiņas taustiņiem **1-3**, līdz sēdekļi un sānu spoguļi apstājas. Atlaižot taustiņu, sēdekļa un sānu spoguļu kustība tiek pārtraukta.

Tālvadības pults atslēgas atmiņas funkcija*

Visas tālvadības pults atslēgas var lietot dažādi vadītāji, lai saglabātu vadītāja sēdekļa un sānu spoguļu iestatījumus¹⁹, skatiet Tālvadības pults atslēga - personalizācija* (157 lpp.).

Ārkārtas apstādināšana

Ja sēdekļi nejauši sāk kustību, nospiediet kādu no sēdekļu vai atmiņas iestatījumu taustiņiem, lai to apstādinātu.

BRĪDINĀJUMS

Iespēšanas risks! Nodrošiniet, lai bērni nerotaļātos ar vadības slēdžiem. Pārlicinieties, ka regulēšanas laikā nekas neatrodas priekšā sēdekļiem, aiz vai zem tiem. Nodrošiniet, lai neviens no aizmugurējā sēdekļa pasažieriem netiktu iespiests.

Apsildāmie sēdekļi

Informāciju par apsildāmajiem sēdekļiem skatiet Priekšējo sēdekļu apsilde* (129 lpp.) un Aizmugurējā sēdekļa apsilde* (129 lpp.).

Saistītā informācija

- Sēdekļi, priekšējie (82 lpp.)
- Sēdekļi, aizmugures (84 lpp.)

Sēdekļi, aizmugures

Aizmugures sēdekļu atzveltnes un ārējo sēdvietu galvas balstus var nolocīt. Vidējā sēdekļa galvas balstu var noregulēt tā, lai tas atbilstu pasažiera augumam.

Galvas balsts, vidējais aizmugurējais sēdekļi

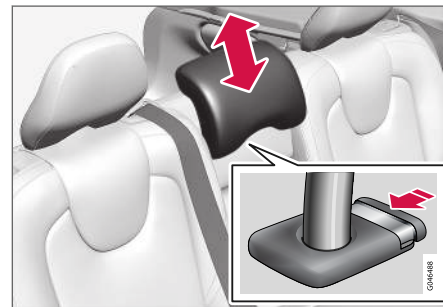

Pielāgojiet galvas balstu pasažiera augumam, lai ja vien iespējams, būtu nosepta visa galvas aizmugure. Nepieciešamības gadījumā pārbīdiet to uz augšu.

Lai galvas balstu vēlreiz nolaistu, jānospiež taustiņš (skatiet attēlu), vienlaikus uzmanīgi spiežot galvas balstu uz leju.

Galvas balstu var noregulēt piecās dažādās pozīcijās.

¹⁹ Attiecas tikai uz automašīnām, kas aprīkotas ar elektriski vadāmiem sēdekļiem ar atmiņas funkciju un ievēlamiem elektriski vadāmiem atpakaļskata un sānu spoguļiem.

⚠ BRĪDINĀJUMS

Ja vidējās sēdvietā netiek lietota, tās galvas balstam jāatrodas viszemākajā pozīcijā. Ja vidējā sēdvietā tiek lietota, galvas balsts pareizi jānoregulē pasažiera augumā, lai tas atbalstītu visu pakausi, ja tas ir iespējams.

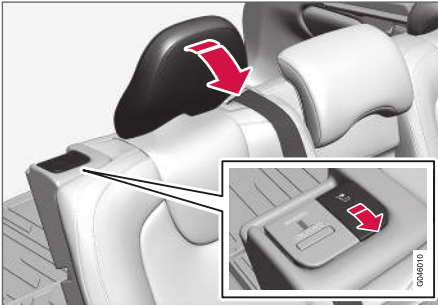
Malējo galvas balstu nolaišana ar rokām, aizmugurējais sēdeklis

Pavelciet fiksēšanas rokturi tuvāk galvas balstam, lai nolocītu galvas balstu uz priekšu.

Galvas balsts jāpārvieto atpakaļ manuāli.

⚠ BRĪDINĀJUMS

Pēc galvas balsta atliekšanas tas jānofiksē vietā.

Aizmugures sēdekļa atzveltnes nolaišana uz leju**⚠ SVARĪGI**

Ja gatavojaties noliekt atzveltni, aizmugurējā sēdekļa glāžu turētājam jābūt aizvērtam un aizmugurējā sēdekli nedrīkst atrasties nekādi priekšmetu. Arī drošības jostas nedrīkst būt piesprādzētas. Pretējā gadījumā pastāv risks sabojāt aizmugures sēdekļa polsterējumu.

i PIEZĪME

Lai līdz galam uz priekšu varētu nolocīt aizmugurējā sēdekļa atzveltnes, var nākties pabīdīt uz priekšu priekšējos sēdekļus un/vai noregulēt augstāk sēdekļu atzveltnes.

- Abas daļas var noliekt atsevišķi.
- Ja nepieciešams noliekt visu atzveltni, tad visas daļas jānoliec atsevišķi.

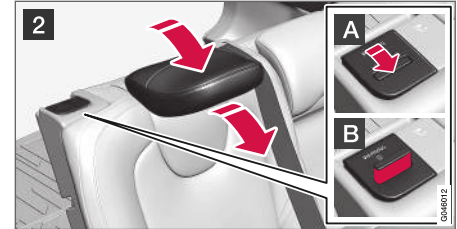
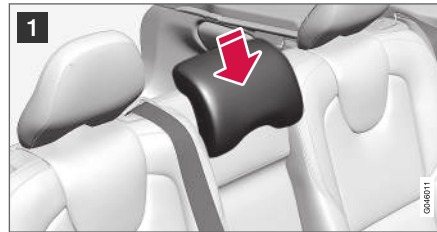

- 1 Ja ir nolaista labās puses atzveltnē, atlaidiet un noregulējiet vidējā sēdekļa galvas balstu; skatiet sadaļu "Galvas balsts, vidējais aizmugurējais sēdeklis" iepriekš.
- 2 Nolaizot zemāk atzveltnes, ārējie galvas balsti tiek nolaisti zemāk automātiski. Pavelciet uz augšu atzveltnes fiksācijas rokturi **A**, vienlaikus lokot atzveltni uz priekšu. Sarkans indikators fiksatorā **B** norāda, ka atzveltnē vairs nav nostiprināta.

i PIEZĪME

Ja atzveltnes ir nolaistas, galvas balsti nedaudz jāpabīda uz priekšu, lai tie nesaskartos ar sēdekļu polsterējumu.

Pacelšana notiek pretējā secībā.



i PIEZĪME

Kad atzveltne ir pacelta, sarkanajam indikatoram vajadzētu izzust. Ja tas joprojām ir redzams, atzveltne nav nofiksējusies vietā.

A BRĪDINĀJUMS

Pārliecinieties, ka pēc atliekšanas aizmugurējā sēdekļa atzveltne un galvas balsti un kārtīgi nofiksēti.

Saistītā informācija

- Sēdekļi, priekšējie (82 lpp.)
- Sēdekļi, priekšējie - elektriski vadāmi (83 lpp.)

Stūre

Stūri var noregulēt dažādās pozīcijās, un uz tās atrodas vadības slēdži signāldaures un krūza kontroles, kā arī izvēlņu, audio un tālruņa darbināšanai.

Regulēšana

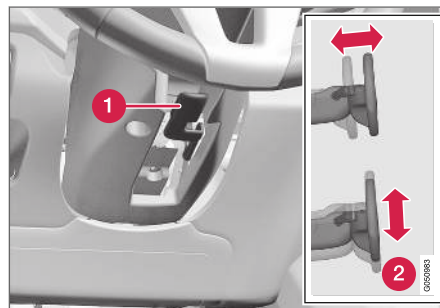

Stūres pielāgošana.

- 1** Svira - stūres atbrīvošana
- 2** Iespējamās stūres pozīcijas

Ir iespējams pielāgot gan stūres augstumu, gan arī attālumu līdz stūrei:

1. Pabīdiet sviru uz priekšu, lai atbrīvotu stūri.
2. Noregulējiet stūri stāvoklī, kas jums vislabāk piemērots.

3. Pavelciet sviru atpakaļ, lai nofiksētu stūri vietā. Ja sviru nevar pakustināt, spiežot sviru atpakaļ, vienlaicīgi nedaudz uzspiediet arī stūrei.

A BRĪDINĀJUMS

Pirms braukšanas sākšanas noregulējiet un nofiksējiet stūri. Stūri nedrīkst regulēt braukšanas laikā.

Pateicoties no ātruma atkarīgajam stūres pastiprinātājam*, stūrēšanas spēka līmeni var regulēt, skatiet Regulējams stūrēšanas spēks* (184 lpp.).

Vadības tastatūra* un vadības sviras*

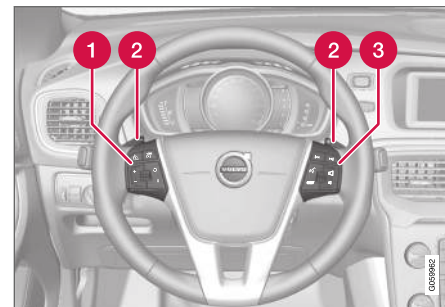

Stūres vadības tastatūra un vadības sviras.

- 1** Krūza kontrole* (192 lpp.) un Adaptīvā krūza kontrole (ACC)* (201 lpp.).
- 2** Svira manuālai automātiskās pārnesumkārbas pārnesumu pārslēgšanai, skatiet Auto-

mātiskā pārnesumkārbā - Geartronic* (276 lpp.).

- 3** Audio un tālruņa vadība, skatiet pielikumu Sensus Infotainment.

Skaņas signāls



Skaņas signāls.

Lai padotu skaņas signālu, piespiediet stūres centrā.

Gaismu slēdži

Ar priekšējo lukturu vadību var aktivizēt un regulēt ārējo apgaismojumu. Ar to var regulēt arī displeja un instrumentu paneļa apgaismojumu, kā arī noskaņas apgaismojumu (100 lpp.).

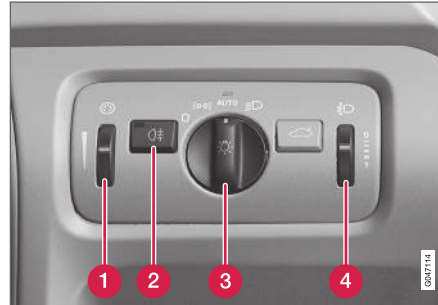

Pārskats, gaismu slēdži.



- 1** Īkšķrats displeja un paneļa apgaismojuma un apkārtējā apgaismojuma regulēšanai*
- 2** Spiedpoga aizmugurējā miglas luktura ieslēgšanai
- 3** Slēdzis apgaismojuma ieslēgšanai braukšanas un automašīnas novietošanas laikā
- 4** Īkšķrats priekšējo lukturu regulēšanai



Automašīnām ar gaismas diožu²⁰ priekšējiem lukturiem* ir automātiska priekšējo lukturu stara augstuma regulēšanas funkcija, un tādēļ tie nav

aprīkoti ar priekšējo lukturu augstuma regulēšanas īkšķratu.

²⁰ Gaismas diodes (Light Emitting Diode)

◀◀ **Slēdža stāvokļi**

Stāvoklis	Tehniskie parametri
	<p>Dienas gaitas lukturi^A, kad automašīnas elektrosistēmai ir ieslēgta atslēgas pozīcija II vai dzinējs darbojas.</p> <p>Var izmantot tālo gaismu mirgošanas funkciju.</p>
	<p>Dienas gaitas lukturi, aizmugurējie sānu gabarītlukturi un gabarītlukturi, kad automašīnas elektrosistēma atrodas atslēgas pozīcijā II vai dzinējs darbojas.</p> <p>Aizmugurējie sānu gabarītlukturi un gabarītlukturi, kad automašīna ir novietota stāvēšanai^B.</p> <p>Var izmantot tālo gaismu mirgošanas funkciju.</p>

Stāvoklis	Tehniskie parametri
	<p>Dienas gaitas lukturi, aizmugurējie sānu gabarītlukturi un gabarītlukturi dienas gaismā, kad automašīnas elektrosistēma atrodas atslēgas pozīcijā II vai dzinējs darbojas.</p> <p>Tuvās gaismas, aizmugurējie sānu gabarītlukturi un gabarītlukturi vājā dienas gaismā, tumsā vai laikā, kad ir ieslēgti aizmugurējie miglas lukturi.</p> <p>Ir aktivizēta funkcija tuneļa uztveršana (91 lpp.).*</p> <p>Var lietot aktīvo tālo gaismu (92 lpp.)* funkciju.</p> <p>Tālās gaismas var aktivizēt, kad ir ieslēgtas tuvās gaismas.</p> <p>Var izmantot tālo gaismu mirgošanas funkciju.</p>
	<p>Tuvās gaismas, aizmugurējie sānu gabarītlukturi un gabarītlukturi.</p> <p>Var ieslēgt tālās gaismas.</p> <p>Var izmantot tālo gaismu mirgošanas funkciju.</p>

^A Uzstādīti priekšējā buferi vai zem tā.

^B Arī tukšgaitas laikā, kad dzinējs darbojas, ar noteikumu, ka rotējošais slēdzis ir pārvietots šajā pozīcijā no citas pozīcijas.

Volvo iesaka braukšanas laikā izmantot režīmu

AUTO

 **BRĪDINĀJUMS**

Automašīnas apgaismojuma sistēma nespēj noteikt, kad dienas gaismas ir pārāk vājas vai pietiekoši spēcīgas, piemēram, miglā un lietū.

Vadītājam vienmēr jānodrošina, lai automašīna tiktu vadīta ar satiksmes apstākļiem atbilstoši neregulētiem lukturiem un ievērojot visus spēkā esošos satiksmes noteikumus.

Displeja un instrumentu paneļa apgaismojums

Atkarībā no atslēgas pozīcijas tiek ieslēgts atšķirīgs displeja un instrumentu apgaismojums, skatiet Atslēgas pozīcijas - dažādu līmeņu funkcijas (80 lpp.).

Displeja apgaismojums tumsā tiek automātiski samazināts, un tā jutību var iestatīt ar ikšķratu.

Instrumentu apgaismojuma intensitāti neregulē ar ikšķratu.

Priekšējo lukturu stara augstuma regulēšana

Mašīnas noslogojums maina starmešu stara vertikālo virzienu, radot iespēju apžilbināt pretimbraucējus. No tā var izvairīties, noregulējot stara augstumu. Pazeminiet staru, ja automašīna ir smagi piekrauta.

1. Atstājiet dzinēju darbojamies vai ieslēdziet automobiļa elektrosistēmu atslēgas pozīcijā **I**.
2. Paritiniet īkšķratu uz augšu vai uz leju, lai staru paceltu uz augšu vai nolaistu uz leju.

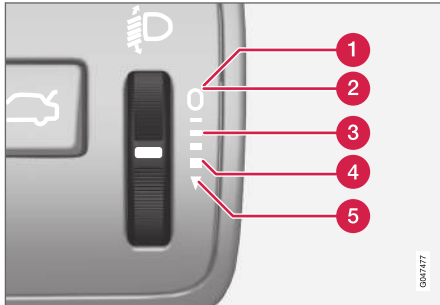

Īkšķrata pozīcijas dažādām slodzēm.

1. Tikai vadītājs
2. Vadītājs un pasažieris priekšējā pasažiera sēdekļī
3. Visi sēdekļi aizņemti

4. Visi sēdekļi ir aizņemti, maksimāli noslogots bagāžas nodalījums
5. Vadītājs un maksimāli noslogots bagāžas nodalījums

Saistītā informācija

- gabarītlukturi; (89 lpp.)
- Dienas gaismas lukturi (90 lpp.)
- Tālās/tuvās gaismas (91 lpp.)

gabarītlukturi;

Gabarītlukturus var ieslēgt ar priekšējo lukturu vadības slēdzi.

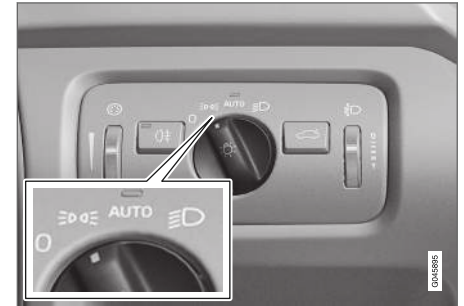

Priekšējo lukturu vadības slēdzis gabarītlukturu pozīcijā

Pagrieziet slēdzi pozīcijā **☰☐☑** (vienlaikus ieslēdzas numura zīmes apgaismojums).

Ja automašīnas elektrosistēma atrodas atslēgas pozīcijā **II** vai darbojas dzinējs, tiek ieslēgti arī dienas gaitas lukturi.

Ja ārā ir tumšs un tiek atvērtas aizmugurējās durvis, iedegas aizmugurējie gabarītlukturi, brīdinot aizmugurē esošo transportlīdzekļu vadītājus. Tas notiek neatkarīgi no slēdža pozīcijas un automašīnas elektrosistēmas atslēgas pozīcijas.

Braucot vairāk nekā 30 sekundes ar maks. 10 km/h (aptuveni 6 mph) vai ja ātrums pārsniedz 10 km/h (aptuveni 6 mph), tiek ieslēgti dienas gaitas lukturi un kombinētajā instrumentu



- ◀ panelī tiek attēlots **Atiestat. lukt. slēdža poz.**, aicinot ieslēgt kādu citu režīmu, nevis .

Saistītā informācija

- Gaismu slēdži (87 lpp.)

Dienas gaismas lukturi

Kad priekšējo lukturu vadības slēdzis atrodas pozīcijā **AUTO** un automašīnas elektrosistēma atrodas atslēgas pozīcijā II vai dzinējs darbojas, diennakts gaišajā laikā dienas gaitas lukturi tiek aktivizēti automātiski.

Dienas gaismas lukturi diennakts gaišajā laikā. DRL



Priekšējo lukturu vadības slēdzis pozīcijā **AUTO**.

Kad priekšējo lukturu slēdzis atrodas pozīcijā **AUTO**, automātiski tiek aktivizēti dienas gaitas lukturi (Daytime Running Lights - DRL), ja automašīna brauc diennakts gaišajā laikā. Instrumentu panela augšdaļā esošais gaismas sensors pārslēdz dienas gaitas lukturus uz tuvajām gaismām krēslā vai tad, kad dienas gaisma kļūst pārāk vāja. Tuvās gaismas tiek ieslēgtas arī tad, ja tiek aktivizēti aizmugurējie miglas lukturi.

BRĪDINĀJUMS

Šī sistēma palīdz taupīt enerģiju - tā nespēj visās situācijās, piemēram, miglā un lietū, noteikt, kad dienas gaisma ir pārāk vāja vai pietiekoši spēcīga.

Vadītājam vienmēr jānodrošina, lai automašīna tiktu vadīta ar satiksmes apstākļiem atbilstoši neregulētiem lukturiem un ievērojot visus spēkā esošos satiksmes noteikumus.

Saistītā informācija

- Tālās/tuvās gaismas (91 lpp.)
- Gaismu slēdži (87 lpp.)

Tuneļa uztveršana*

Iebraucot tunelī, tuneļu uztveršanas funkcija pārslēdz dienas gaitas lukturus uz tuvajām gaismām.

Tuneļu uztveršanas funkcija ir pieejama automašīnām ar lietus sensoru*. Sensors uztver tuneļa ieeju un pārslēdz dienas gaitas lukturus uz tuvajām gaismām. Aptuveni 20 sekundes pēc izbraukšanas no tuneļa tiek atkal ieslēgti dienas gaitas lukturi. Ja automašīna šajā laikā posmā iebrauc citā tunelī, tuvās gaismas paliek ieslēgtas. Tas novērš automašīnas apgaismojuma iestatījumu atkārtotu maiņu.

Nemiet vērā, ka, lai darbotos tuneļu uztveršanas funkcija, priekšējo lukturu vadības slēdzim jāpaliek pozīcijā **AUTO**.

Saistītā informācija

- Tālās/tuvās gaismas (91 lpp.)
- Gaismu slēdži (87 lpp.)

Tālās/tuvās gaismas

Kad priekšējo lukturu vadības slēdzis atrodas pozīcijā **AUTO** un automašīnas elektriskā sistēma atrodas atslēgtas pozīcijā II vai dzinējs darbojas, sliktā apgaismojuma apstākļos tuvās gaismas tiek aktivizētas automātiski.



Svirslēdzis un priekšējo lukturu vadības slēdzis.

- ➔ Tālo gaismu zibsnīšanas pozīcija
- ➔ Tālo gaismu pozīcija

Tuvās gaismas

Kad slēdzis atrodas pozīcijā **AUTO**, tuvās gaismas ieslēdzas automātiski krēslā vai tad, kad dienas gaisma kļūst pārāk vāja. Tuvās gaismas ieslēdzas automātiski arī tad, ja tiek ieslēgts aizmugurējais miglas lukturis.

Ja slēdzis atrodas pozīcijā **D**, tuvās gaismas vienmēr ir ieslēgtas, kad darbojas dzinējs vai atslēga atrodas pozīcijā II.

Tālo gaismu "zibsnīšana"

Viegli pārvietojiet svirslēdzi virzienā pret stūri tālo gaismu zibsnīšanas pozīcijā. Tiklīdz svirslēdzis tiks atlaists, iedegsies tālās gaismas.

Tālās gaismas

Tālās gaismas var aktivizēt, ja slēdzis atrodas pozīcijā **AUTO**²¹ vai **D**. Lai aktivizētu/deaktivizētu tālās gaismas, pārvietojiet svirslēdzi virzienā pret stūri līdz galējai pozīcijai un pēc tam atlaižiet. Tālās gaismas var izslēgt arī, viegli pavelkot svirslēdzi uz stūres pusi.

Ja tālās gaismas ir aktivizētas, kombinētajā instrumentu panelī izgaismojas simbols **D**.

Saistītā informācija

- Aktīvie pagriezienu lukturi* (94 lpp.)
- Aktīvās tālās gaismas* (92 lpp.)
- Gaismu slēdži (87 lpp.)
- Priekšējie lukturi – gaismas stara formas regulēšana (95 lpp.)
- Tuneļa uztveršana* (91 lpp.)

²¹ Ja ir aktivizēti tuvās gaismas lukturi.

Aktīvās tālās gaismas*

Aktīvo tālo gaismu funkcija uztver pretī braucošo transportlīdzekļu priekšējo lukturu gaismas vai priekšā esošo transportlīdzekļu aizmugures lukturu gaismas un pārslēdz apgaismojumu no tālajām gaismām uz tuvajām. Kad ienākošā gaisma vairs netiek konstatēta, atkal tiek ieslēgtas tālās gaismas.

Aktīvās tālās gaismas - AHB

Aktīvās tālās gaismas (Active High Beam - AHB) ir funkcija, kas izmanto vējstikla augšpusē esošo kameras sensoru, lai uztvertu pretī braucošo transportlīdzekļu priekšējo lukturu gaismas vai priekšā esošo transportlīdzekļu aizmugurējo lukturu gaismas, un pēc tam pārslēdz tālās gaismas uz tuvajām gaismām. Šī funkcija var ņemt vērā arī ielas apgaismojumu.

Tālās gaismas tiek atkal ieslēgtas apmēram sekundi pēc tam, kad kameras sensors vairs neuztver pretī braucošo transportlīdzekļu priekšējo lukturu gaismas vai priekšā esošo transportlīdzekļu aizmugures lukturu gaismas.

Aktivēšana/deaktivēšana

AHB var deaktivizēt, kad priekšējo lukturu vadības slēdzis atrodas pozīcijā **AUTO** (ja šī funkcija nav deaktivizēta izvēlnu sistēmā MY CAR, skatiet MY CAR (114 lpp.)).

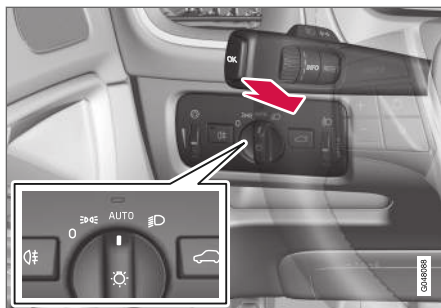



Svirlēdzis un priekšējo lukturu vadības slēdzis pozīcijā **AUTO**.

Funkcija var ieslēgties, braucot tumsā ar aptuveni 20 km/h (12 mph) vai lielāku ātrumu.

Lai aktivizētu/deaktivizētu AHB, pārvietojiet kreisās puses svirlēdzi virzienā pret stūri līdz galējai pozīcijai un pēc tam atlaidiet. Deaktivizējot, kad ir ieslēgtas tālās gaismas, nozīmē, ka uzreiz tiek ieslēgtas tuvas gaismas.

Automašīna ar analogo kombinēto instrumentu paneli

Kad ir aktivizēts AHB, instrumentu panela informācijas displejā esošais simbols  izgaismojas baltā krāsā.

Ja tālās gaismas ir ieslēgtas, kombinētajā instrumentu panelī izgaismojas arī simbols .

Automašīna ar digitālo kombinēto instrumentu paneli



Kad ir aktivizēts AHB, instrumentu panela informācijas displejā esošais simbols  izgaismojas baltā krāsā.

Kad ir ieslēgtas tālās gaismas, simbols izgaismojas zilā krāsā.

Manuālā darbība** PIEZĪME**

Nodrošiniet, lai vējstikla virsma priekšā kameras sensoram būtu brīva no ledus, sniega, aizsviduma un netīrumiem.

Nepielīmējiet un nepiestipriniet neko pie vējstikla priekšā kameras sensoram, pretējā gadījumā var samazināties kādas sistēmas efektivitāte vai tikt pārtraukta vienas vai vairāku no kameras atkarīgu sistēmu darbība.

Ja kombinētā instrumentu paneļa informācijas displejā tiek parādīts paziņojums **Aktīvā tālās gaismas Īslaicīgi nav pieejama leslēdziet manuāli**, starp tālajām un tuvajām gaismām ir jāpārslēdzas manuāli. Taču priekšējo lukturu vadības slēdzis joprojām atrodas pozīcijā **AUTO**. Tas pats attiecas uz situāciju, ja parādās paziņojums **Vējstikla sensori bloķ. Sk. rokasgr.** un simbols . Kad parādās šie paziņojumi, simbols  nodziest.

AHB var būt īslaicīgi nepieejams, piemēram, situācijā, kad ir bieža migla vai spēcīgs lietus. Kad AHB atkal ir pieejams vai vējstikla sensori vairs nav aizsegti, paziņojums nodziest un izgaismojas simbols .

 BRĪDINĀJUMS

AHB ir optimāla gaismas stara izmantošanas palīg līdzeklis piemērotos apstākļos.

Vadītājs ir vienmēr atbildīgs par manuālo pārslēgšanos starp tālajām un tuvajām gaismām, kad to prasa satiksmes situācijas vai laika apstākļi.

 SVARĪGI

Situācijas, kurās var būt nepieciešama manuāla pārslēgšanās starp tālajām un tuvajām gaismām:

- spēcīgā lietū vai biežā miglā;
- Lietū, kad temperatūra ir ap nulli
- sniegu puteņos vai slapjdraņķi;
- mēnesgaismā;
- braucot slikti apgaismotās apdzīvotās vietās;
- ja priekšā braucošajam transportlīdzeklim ir vājš apgaismojums;
- ja uz ceļa vai blakus tam atrodas gājēji;
- ja ceļa tuvumā atrodas izteikti atstarojoši priekšmeti, piemēram, ceļazīmes;
- ja pretī braucošo transportlīdzekļu apgaismojumu aizsedz, piemēram, aizsargstieņi;
- ja pa savienojošiem ceļiem pārvietojas transportlīdzekļi;
- uz kalna kraujas vai ieplakas;
- asos līkumos.

Plašāku informāciju par kameras sensora ierobežojumiem skatiet Sadursmes brīdinājuma sistēma* - kameras sensora ierobežojumi (235 lpp.).



◀◀ Saistītā informācija

- Tālās/tuvās gaismas (91 lpp.)
- Gaismu slēdži (87 lpp.)

Aktīvie pagrieziena lukturi*

Aktīvie pagrieziena lukturi nodrošina maksimālu apgaismojumu līkumos un krustojumos.

Automašīnām ar LED²² priekšējiem lukturiem* var būt aktīvie pagrieziena lukturi — atkarībā no automašīnas aprīkojuma līmeņa.

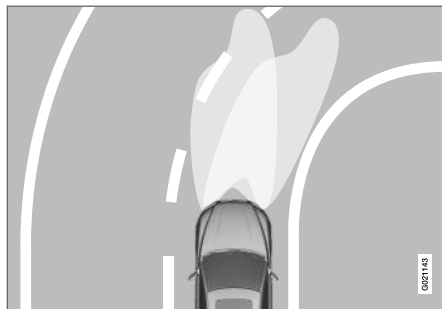

Priekšējo lukturu gaismas staru trajektorija, kad šī funkcija ir attiecīgi izslēgta (pa kreisi) un ieslēgta (pa labi).

LED priekšējiem lukturiem var būt aktīvo pagrieziena lukturu funkcija — atkarībā no automašīnas aprīkojuma līmeņa. Aktīvie pagrieziena lukturi seko stūres kustībai, maksimāli izgaismojot ceļu līkumos un krustojumos un tādējādi palielinot drošību.

Iedarbinot automašīnu, šī funkcija tiek aktivizēta automātiski (ja tā nav deaktivizēta izvēlņu sistēmā

MY CAR, skatiet MY CAR (114 lpp.)). Funkcijas traucējumu gadījumā kombinētajā instrumentu panelī izgaismojas simbols  un vienlaikus informācijas displejā tiek parādīts skaidrojošs teksts un papildu izgaismots simbols.

Simbols	Paziņojums	Tehniskie parametri
	Priekš. lukturu kļūme Jāveic apkope	Sistēma ir atvienota. Ja ziņojums neizzūd, apmeklējiet servisu. Volvo iesaka sazināties ar Volvo pilnvarotu servisu.

Funkcija ir aktīva tikai krēslā vai tumsā un tikai, automobilim pārvietojoties.

Funkciju²³ var deaktivizēt/aktivizēt izvēlņu sistēmā MY CAR, skatiet MY CAR (114 lpp.).

Saistītā informācija

- Tālās/tuvās gaismas (91 lpp.)
- Aktīvās tālās gaismas* (92 lpp.)
- Gaismu slēdži (87 lpp.)

²² Gaismas diodes (Light Emitting Diode)

²³ Piegādājot no rūpnīcas ir aktivizēti.

Priekšējie lukturi – gaismas stara formas regulēšana

Halogēna priekšējo lukturu gaismas stara forma jāneregulē tā, lai neapzīlbinātu pretimbraucošos autovadītājus, un to var iestatīt braukšanai pa ceļa labo vai kreiso pusi.

Gaismas diožu priekšējie lukturi*

Gaismas stara forma nav jāregulē. Priekšējo lukturu gaismas stara forma ir konstruēta tā, lai neapzīlbinātu pretī braucošo transportlīdzekļu vadītājus.

Halogēna lukturi

Priekšējo lukturu gaismas stara formas regulēšanu veic, aizklājot lukturu lēcas. Priekšējo lukturu gaismas stara forma var pasliktināties.

Priekšējo lukturu aizklāšana

1. Nokopējiet šablonus A un B automašīnām ar stūri kreisajā pusē vai šablonus C un D automašīnām ar stūri labajā pusē, skatiet sadaļu "Halogēna priekšējo lukturu šabloni" tālāk. Šablonu mērogs ir 1:2. Izmantojiet, piemēram, fotokopētāja palielināšanas funkciju, lai nokopētu šablonus 200 % palielinājumā.
 - A = LHD (kreisās puses satiksme), labā puse (kreisās puses satiksme, labās puses izklīdētāji)
 - B = LHD (kreisās puses satiksme), kreisā puse (kreisās puses satiksme, kreisās puses izklīdētāji)
 - C = RHD (labās puses satiksme), labā puse (labās puses satiksme, labās puses izklīdētāji)
 - D = RHD (labās puses satiksme), kreisā puse (labās puses satiksme, kreisās puses izklīdētāji)
2. Pārnesiet paraugu uz pašlīmējošu ūdensdrošu materiālu un izgrieziet to.
3. Sāciet ar priekšējo lukturu lēcu skiču līnijām - skatiet līnijas nākamajā attēlā. Skatoties attēlā, novietojiet pašlīmējošos šablonus pie konstrukcijas līnijām.



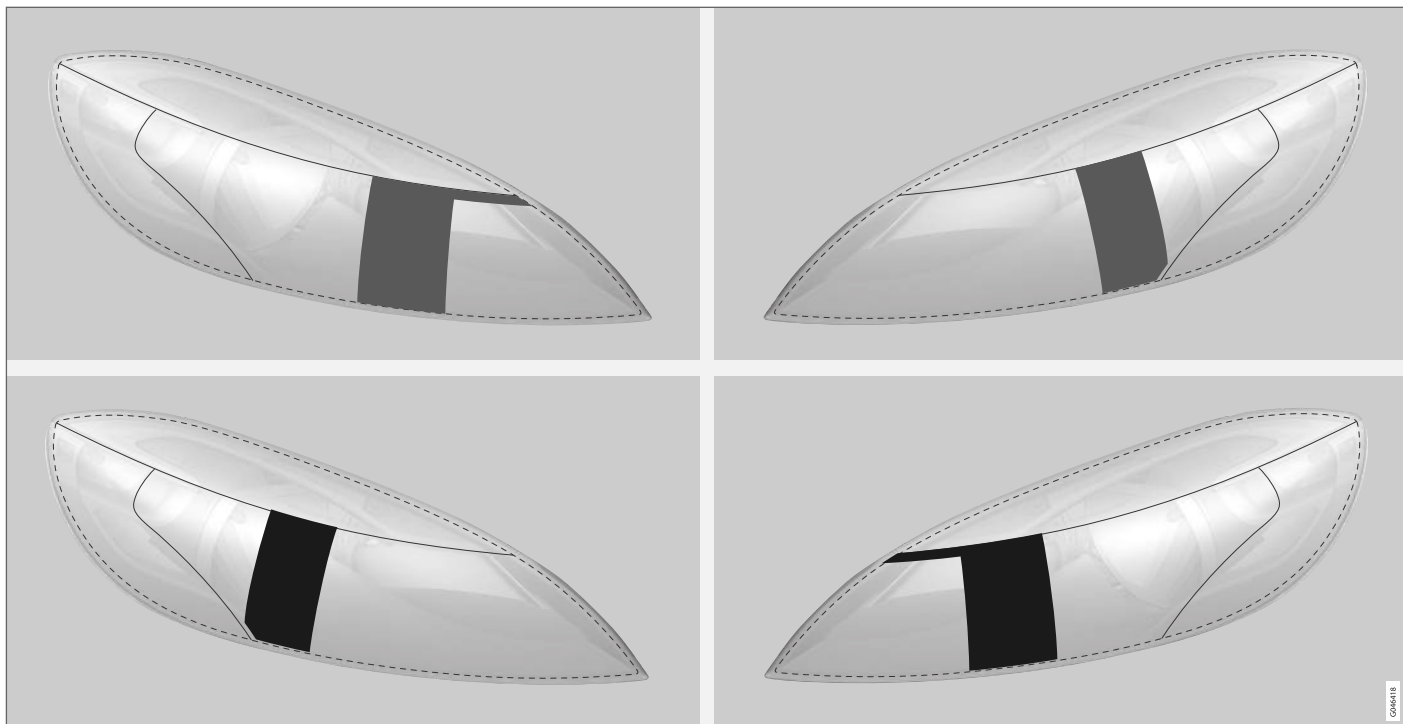

Augšējā rinda: automašīnām ar stūri kreisajā pusē, šabloni A un B. Apakšējā rinda: automašīnām ar stūri labajā pusē, šabloni C un D.

Šabloni halogēna priekšējiem lukturiem

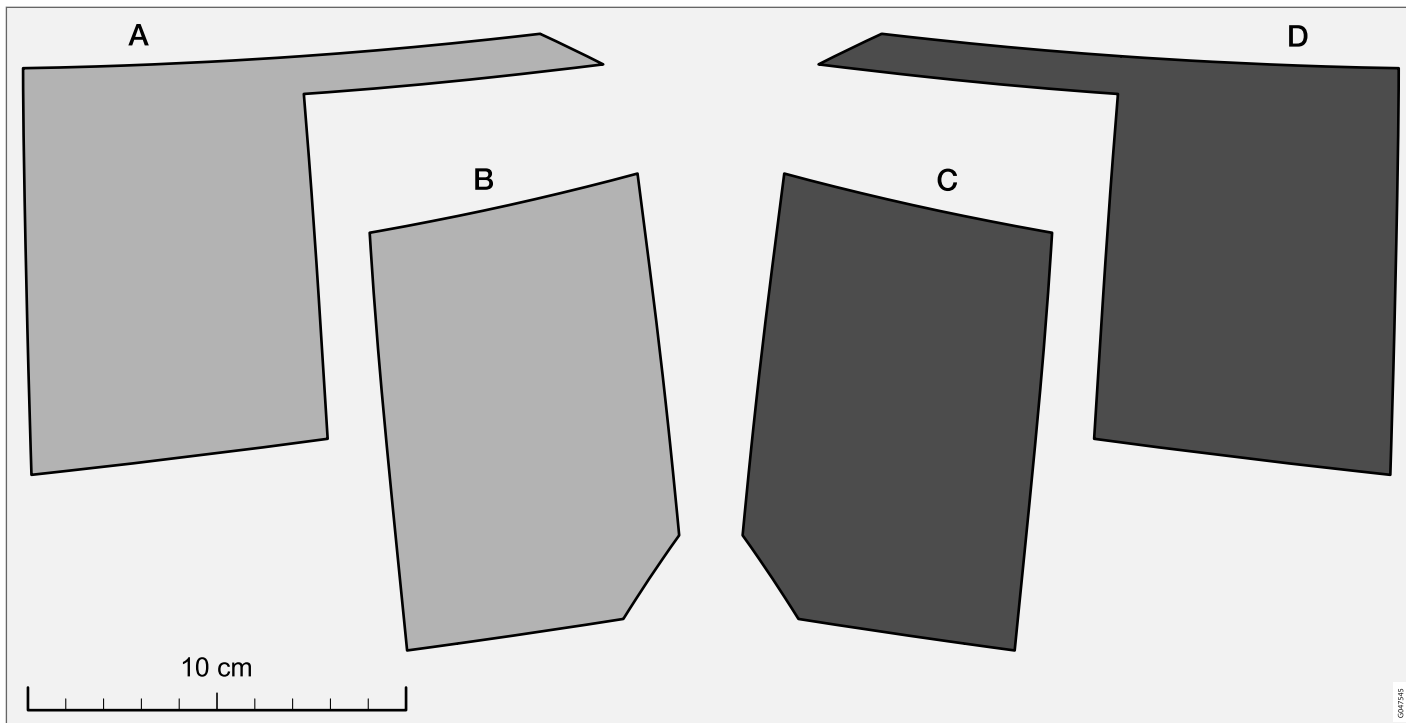

Aizmugurējais miglas lukturis

Ja redzamība ir apgrūtināta miglas dēļ, var ieslēgt aizmugures miglas lukturi, lai citi satiksmes dalībnieki jau laicīgi pamanītu transportlīdzekli.

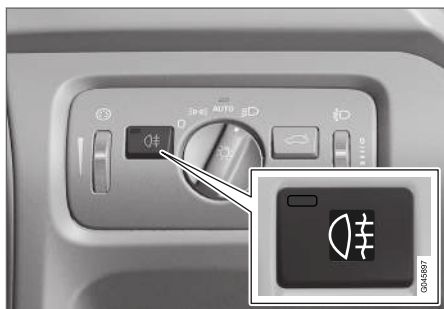

Spiedpoga aizmugurējā miglas luktura ieslēgšanai.

Aizmugurējais miglas lukturis ir lukturis, kas atrodas kreisajā pusē automašīnai ar stūri kreisajā pusē un labajā pusē automašīnai ar stūri labajā pusē.

Aizmugurējo miglas lukturi var ieslēgt tikai tad, kad ir aktivizēta atslēgas pozīcija II vai dzinējs darbojas un priekšējo lukturu slēdzis atrodas pozīcijā **AUTO** vai .

Nospiediet taustiņu **iesl./izsl.**. Kad aizmugurējais miglas lukturis ir ieslēgts, kombinētajā instrumentu panelī izgaismojas indikatora simbols  un lampa taustiņā.

Nospiežot pogu **START/STOP ENGINE** vai pagriežot priekšējo lukturu vadības slēdži pozīcijā  vai , aizmugurējais miglas lukturis tiek izslēgts automātiski.

PIEZĪME

Dažādās valstīs atšķiras noteikumi par aizmugurējo miglas lukturu izmantošanu.

Saistītā informācija

- Gaismu slēdži (87 lpp.)

Bremžu signāls

Bremžu signāls automātiski iedegas bremsēšanas laikā.

Nospiežot bremžu pedāli, ieslēdzas bremžu signāls. Turklāt tas ieslēdzas arī tad, kad kāda no vadītāja atbalsta sistēmām – Adaptīvā krūza kontrole (201 lpp.), City Safety (221 lpp.) vai Sadur-smes brīdinājuma sistēma (228 lpp.) - bremzē automašīnu.

Saistītā informācija

- Kājas bremze - avārijas bremžu signāli un automātiskais avārijas gaismas signāls (293 lpp.)

Avārijas gaismas signāls

Kad šī funkcija ir aktivizēta, avārijas gaismas signāls brīdina citus ceļa lietotājus, vienlaicīgi mirkšķinot visu automašīnas pagriezienu rādītājus.

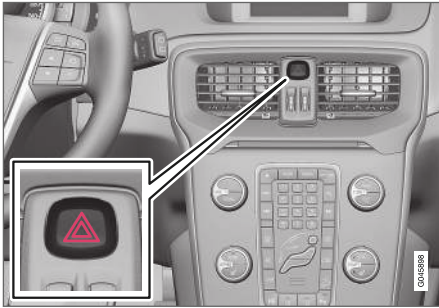

Avārijas gaismas signālu taustiņš.

Nospiediet taustiņu, lai aktivētu mirgojošo avārijas gaismas signālu. Kad tiek izmantots avārijas gaismas signāls, kombinētajā instrumentu panelī mirgo abi pagriezienu rādītāju simboli.

Ja automašīna bremzē tik strauji, ka ieslēdzas avārijas bremžu signāli un ātrums ir mazāks par aptuveni 10 km/h (6 mph), automātiski ieslēdzas avārijas gaismas signāls. Avārijas gaismas signāls deg tik ilgi, līdz automašīna apstājas. Vēlreiz uzsākot braukšanu, tas tiek izslēgts automātiski (to var deaktivizēt arī, nospiežot taustiņu).

Saistītā informācija

- Pagriezienu rādītāji (99 lpp.)
- Kājas bremze - avārijas bremžu signāli un automātiskais avārijas gaismas signāls (293 lpp.)

Pagriezienu rādītāji

Automašīnas pagriezienu rādītājus var darbināt ar kreisās puses svirslēdzi. Pagriezienu rādītāju lukturi iemirgojas trīs reizes vai mirgo nepārtraukti atkarībā no tā, cik tālu augšā vai lejā ir pārvietots svirslēdzis.



Pagriezienu rādītāji.

Īslaicīgs mirgojošs signāls

- 1 Pārvietojiet svirslēdzi uz augšu vai uz leju līdz pirmajai pozīcijai un atļaidiet. Pagriezienu rādītāju lukturi iemirgojas trīs reizes. Funkciju var aktivizēt/deaktivizēt izvēlnu sistēmā MY CAR, skatiet MY CAR (114 lpp.).

Pastāvīgs mirgojošs signāls

- 2 Pārvietojiet svirslēdzi uz augšu vai uz leju līdz gala pozīcijai.

Svirslēdzis paliek savā stāvoklī, pārslēgšana atpakaļ notiek manuāli vai automātiski, pagriežot stūri.



« Pagrieziena rādītāju simboli

Informāciju par pagrieziena rādītāju simboliem skatiet Kombinētais instrumentu panelis - indikatoru simbolu nozīme (69 lpp.).

Saistītā informācija

- Avārijas gaismas signāls (99 lpp.)

Salona apgaismojums

Pasažieru salona apgaismojumu var aktivizēt/deaktivizēt ar vadības taustiņiem virs priekšējiem sēdekļiem un aizmugures sēdekļa.



Priekšējo lasāmlampu un salona apgaismojuma slēdži jumta konsolē.

- 1 Lasāmlampa, kreisā puse
- 2 Pasažieru salona apgaismojums (grīdas lampas* un griestu lampas) - ieslēgšana/izslēgšana
- 3 Pasažieru salona apgaismojuma automātiskās darbības funkcija
- 4 Lasāmlampa, labā puse

Visu salona apgaismojumu var ieslēgt un izslēgt manuāli 30 minūšu laikā pēc:

- dzinēja izslēgšanas un automobiļa elektrosistēmas ieslēgšanas atslēgas pozīcijā **0**
- automobiļa atslēgšanas, ja dzinējs nav iedarbināts.

Priekšējās lasāmlampas*

Lasāmlampas ieslēdz un izslēdz, īsi nospiežot attiecīgo taustiņu jumta konsolē.

Spilgtumu regulē, turot iespiestu taustiņu.

Aizmugurējās lasāmlampas*



Aizmugurējās lasāmlampas.

Lampas ieslēdz un izslēdz, īsi nospiežot attiecīgo taustiņu.

Spilgtumu regulē, turot iespiestu taustiņu.

Grīdas apgaismojums kā apkārtējais apgaismojums*

Lai braukšanas laikā salonā būtu gaišāks, grīdas apgaismojumu var aktivizēt ar mazāku spilgtuma līmeni.

Grīdas lampu apgaismojuma intensitāti var mainīt izvēlņu sistēmā MY CAR, skatiet MY CAR (114 lpp.).

Priekšējo durvju glabāšanas nodalījumu apgaismojums*

Priekšējo durvju glabāšanas nodalījumu apgaismojums iedegas, tiklīdz sāk darboties dzinējs.

Cimdu nodalījuma apgaismojums

Cimdu nodalījuma apgaismojums ieslēdzas un izslēdzas, kad nodalījuma vāks attiecīgi tiek atvērts vai aizvērts.

Saulesarga spoguļa apgaismojums

Pasažiera spoguļa (147 lpp.) apgaismojums ieslēdzas un izslēdzas, attiecīgi atverot vai aizverot pārsegu.

Bagāžas nodalījuma apgaismojums

Apgaismojums bagāžas nodalījumā ieslēdzas un izslēdzas attiecīgi, kad tiek atvērtas vai aizvērtas aizmugures durvis.

Pasažieru salona apgaismojuma automātiskās darbības funkcija

Automātiskās darbības funkcija tiek aktivizēta, tiklīdz iedegas **AUTO** taustiņš iebūvētā lampiņā.

Pēc tam pasažieru salona apgaismojums tiek ieslēgts un izslēgts, kā aprakstīts turpmāk.

Salona apgaismojums tiek ieslēgts un deg 30 sekundes, ja:

- automašīna tiek atslēgta ar tālvadības pults atslēgu vai atslēgas slēdzošo daļu, skatiet Tālvadības pults atslēga - funkcijas (160 lpp.) vai Noņemama atslēgas slēdzošā daļa - durvju atslēgšana (164 lpp.)
- dzinēja izslēgšanas un automobiļa elektrosistēmas ieslēgšanas atslēgas pozīcijā **0**.

Salona apgaismojums izslēdzas, kad:

- iedarbina dzinēju
- automobilis ir aizslēgts.

Pasažieru salona apgaismojums ieslēdzas vai izslēdzas tad, kad attiecīgi tiek atvērtas vai aizvērtas sānu durvis.

Ja kādas no durvīm ir atvērtas, tas paliek iedegts divas minūtes.

Ja kāds apgaismojums tiek ieslēgts manuāli un automobilis tiek aizslēgts, apgaismojums izslēgsies automātiski pēc divām minūtēm.

Noskaņas apgaismojums*

Ja parastais salona apgaismojums ir ieslēgts un dzinējs darbojas, iedegas priekšējās un aizmugurējās jumta konsoles gaismas diode, nodrošinot nelielu apgaismojumu un papildinot noskaņu braukšanas laikā. Apgaismojums arī atvieglo glabāšanas nodalījumā u.c. esošo priekšmetu saska-

tīšanu diennakts tumšajā laikā. Izslēdzot dzinēju, izslēdzas arī apgaismojums. Apgaismojuma intensitāti un krāsu vai mainīt izvēlņu sistēmā MY CAR, skatiet MY CAR (114 lpp.).

Mājās nokļūšanas apgaismojuma degšanas ilgums

Pietuvošanās apgaismojums tiek nodrošināts ar tuvās gaismas lukturiem, gabarītlukturiem, lampiņām ārējos rokturos un numura zīmes apgaismojumu.

Daļa ārējā apgaismojuma var palikt ieslēgta un kalpot par apgaismojumu drošai nokļūšanai mājās pēc tam, kad automobilis ir aizslēgts.

1. Izņemiet tālvadības pults atslēgu no aizdedzes slēdža.
2. Pārvietojiet kreisās puses svirslēdzi stūres virzienā līdz gala pozīcijai un atlaidiet to. Funkciju var aktivizēt tāpat kā tālo gaismu zibsnīšanu, skatiet Tālās/tuvās gaismas (91 lpp.).
3. Izkāpiet no mašīnas un aizslēdziet durvis.

Kad tiek aktivizēta šī funkcija, tiek ieslēgti tuvās gaismas lukturis, gabarītlukturis, lampiņas ārējos rokturos un numura zīmes apgaismojums.

Pietuvošanās apgaismojuma degšanas ilgumu var iestatīt izvēlņu sistēmā MY CAR, skatiet MY CAR (114 lpp.).

Saistītā informācija

- Approach light duration (102 lpp.)

Approach light duration

Pietuvošanās apgaismojums ietver gabarītlukturus, sānu spoguļu lampiņas, numura zīmes apgaismojumu, salona jumta apgaismojumu un grīdas apgaismojumu.

Pietuvošanās apgaismojumu ieslēdz ar tālvadības pults atslēgu, skatiet Tālvadības pults atslēga - funkcijas (160 lpp.), un to izmanto, lai no attāluma ieslēgtu automašīnas apgaismojumu.

Kad šī funkcija tiek aktivizēta ar tālvadības atslēgu, iedegas gabarītlukturis, lampiņas ārējos rokturos, numura zīmes apgaismojums, iekšējais griestu apgaismojums un grīdas apgaismojums.

Pietuvošanās apgaismojuma degšanas ilgumu var iestatīt izvēlņu sistēmā MY CAR, skatiet MY CAR (114 lpp.).

Saistītā informācija

- Mājās nokļūšanas apgaismojuma degšanas ilgums (102 lpp.)

Tīrītāji un mazgātāji

Tīrītāji un mazgātāji tīra vējstiklu un aizmugures logu. Priekšējos lukturus mazgā ar augstspiediena strūklu.

Vējstikla tīrītāji²⁴

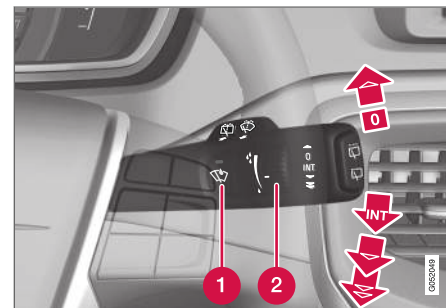

Vējstikla tīrītāji un vējstikla apskaloņi.

- 1 Lietus sensors, ieslēgšana/izslēgšana
- 2 Īkšķrata jutība/frekvence

Vējstikla tīrītāji izslēgti

0 Pārvietojiet svirslēdzi pozīcijā **0**, lai izslēgtu vējstikla tīrītājus.

Viens vēziens

Pārceliet svirslēdzi un atlaidiet, lai tiktu izpildīts viens vēziens.

²⁴ Informāciju par tīrītāju slotiņu maiņu un to apkopes pozīciju skatiet Logu tīrītāja slotiņas (362 lpp.). Informāciju par mazgāšanas šķidruma iepildīšanu skatiet Mazgāšanas šķidrums - iepildīšana (364 lpp.).

Regulārā tīrīšana**INT**

Iestatiet vēzienu skaitu laika vienībā ar īkšķratu, kad izvēlēta regulārā tīrīšana.

Nepārtrauktā tīrīšana

Tīrītāji darbojas parastā ātrumā.



Tīrītāji darbojas paātrināti.

! SVARĪGI

Pirms ieslēgt stiklu tīrītājus, pārlicinieties, ka tīrītāju slotiņas nav piesalušas, un notīriet no vējstikla (un aizmugures stikla) sniegu un ledu.

! SVARĪGI

Kad stiklu tīrītāji tīra vējstiklu, izsmidziniet lielu daudzumu stiklu skalošanas šķidrums. Kad vējstikla tīrītāji darbojas, vējstiklam jābūt slapjam.

Tīrītāju slotiņu apkopes pozīcija

Informāciju par vējstikla/tīrītāju slotiņu tīrīšanu un tīrītāju slotiņu nomaiņu skatiet Automazgātava (380 lpp.) un Logu tīrītāja slotiņas (362 lpp.).

Lietus sensors*

Lietus sensors atkarībā no lietus daudzuma, kas tiek noteikts uz vējstikla, automātiski aktivizē vēj-

stikla tīrītājus. Lietus sensora jutību var noregulēt ar īkšķratu.

Ja ir aktivizēts lietus sensors, taustiņā ir iedegta lampiņa un kombinētajā instrumentu panelī tiek parādīts lietus sensora simbols .

Aktivizēšana un jutības iestatīšana

Aktivējot lietus sensoru, automobilim jābrauc vai tālvadības pults atslēgai jābūt pozīcijā I vai II tajā laikā, kad vējsikla tīrītāju svirslēdzim jābūt pozīcijā 0 vai viena vēzienu pozīcijā.

Aktivējiet lietus sensoru, nospiežot lietus sensora taustiņu . Vējstikla tīrītājiem jāveic viens vēziens.

Piespiediet svirslēdzi uz augšu, un stikla tīrītāji veiks vienu papildu vēzienu.

Pagrieziet īkšķratu uz augšu, lai paaugstinātu jutību, vai uz leju, lai pazeminātu jutību. (Papildu vēziens tiek izdarīts, ja īkšķrats tiek pagriezts uz augšu.)

Deaktivizēt

Deaktivizējiet lietus sensoru, nospiežot lietus sensora taustiņu  vai pārlēdzot svirslēdzi uz leju, uz citu vējstikla tīrītāja programmu.

Lietus sensors tiek automātiski deaktivēts, kad tālvadības pults atslēga tiek izņemta no aizdedzes slēdža, vai piecas minūtes pēc dzinēja izslēgšanas.

! SVARĪGI

Automātiskajā automazgātavā vējstikla tīrītāji var sākt darboties un tikt sabojāti. Izslēdziet lietus sensoru, kamēr automašīna atrodas kustībā vai tālvadības pults atslēga atrodas pozīcijā I vai II. Nodziest kombinētā instrumentu panela simbols un taustiņā iebūvētā lampiņa.

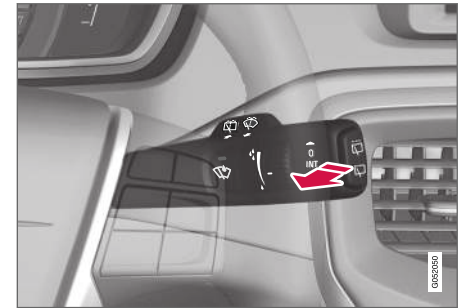
Priekšējo lukturu skalošana un vējstikla skalošana

Apskalošanas funkcija.

Vējstikla skalošana

Lai iedarbinātu vējstikla un priekšējo lukturu mazgātājus, pārvietojiet svirslēdzi uz priekšu stūres virzienā.



- ◀ Pēc sviras atbrīvošanas vējistikla tīrītāji veiks vēl vairākus vēzienus un priekšējie lukturi tiks apskaloti.

Priekšējo lukturu augstspiediena mazgāšana*

Priekšējo lukturu augstspiediena mazgāšana patērē lielu daudzumu mazgāšanas šķidruma. Šķidruma taupīšanas nolūkā priekšējie lukturi tiek skaloti automātiski ik pēc pieciem vējistikla skalošanas cikliem.

Samazināta apskalošana

Ja mazgāšanas šķidruma tvertnē ir atlicis tikai 1 litrs šķidruma un kombinētajā instrumentu panelī tiek parādīts paziņojums par mazgāšanas šķidruma uzpildīšanu, tiek pārtraukta mazgāšanas šķidruma padeve priekšējiem lukturiem. Tā notiek tādēļ, ka vējistikla mazgāšanai un redzamībai caur to ir piešķirta lielāka prioritāte.

Aizmugurējā stikla tīrīšana un skalošana

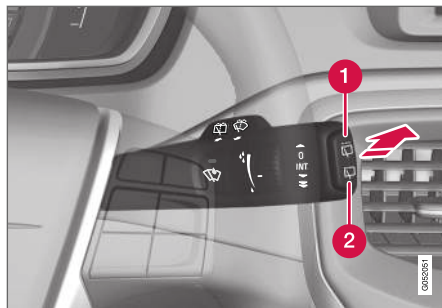

- 1 Aizmugurējā loga tīrītājs – tīrīšana pārtrauktajā režīmā
- 2 Aizmugurējā loga tīrītājs – nepārtraukts režīms

Nospiediet svirslēdzi uz priekšu (skatiet bultiņu iepriekšējā attēlā), lai sāktu aizmugurējā loga skalošanu un tīrīšanu.

i PIEZĪME

Aizmugurējā stikla tīrītājs ir aprīkots ar pārkaršanas aizsardzības sistēmu, kas izslēdz dzinēju, ja tas pārkarst. Aizmugurējā stikla tīrītājs atsāk darboties pēc atdzišanas perioda (30 sekundes vai ilgāk, atkarībā no dzinēja karstuma pakāpes un āra temperatūras).

Tīrītāja – darbība atpakaļgaitā

Atpakaļgaitas pārnese ieslēgšana, kamēr vējistikla tīrītāji ir ieslēgti, ieslēdz aizmugurējā loga tīrīšanu ar pārtraukumiem²⁵. Šī funkcija tiek apturēta, kad tiek izslēgts atpakaļgaitas pārnese.

Ja aizmugurējā loga tīrītājs jau ir ieslēgts nepārtrauktā režīmā, nekādas izmaiņas nenotiek.

i PIEZĪME

Automašīnām ar lietus sensoru braucot atpakaļgaitā, tiek ieslēgts aizmugures tīrītājs, ja sensors ir aktivēts un lietus.

Saistītā informācija

- Mazgāšanas šķidrums - iepildīšana (364 lpp.)

²⁵ Šo funkciju (tīrīšana ar pārtraukumiem, braucot atpakaļgaitā) var deaktivizēt. Apmeklējiet servisu. Volvo iesaka vērsties autorizētā Volvo servisu.

Elektriskie logu pacēlāji

Visus elektriskos logu pacēlājus var darbināt, izmantojot vadītāja durvju vadības paneli - ar citu durvju vadības paneļiem var darbināt attiecīgo elektrisko logu pacēlāju.

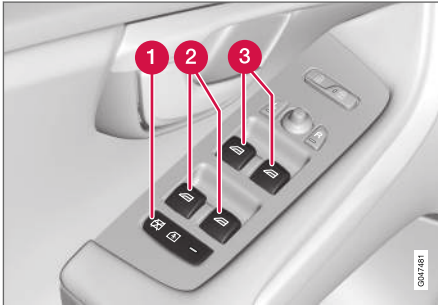

Vadības panelis vadītāja durvīs.

- 1 Elektriski slēdži bērnu drošībai, kas bērniem neļauj atvērt aizmugurējās durvis no iekšpusēs* un atvērt/aizvērt aizmugurējos logus, skatiet Slēdži bērnu drošībai – elektriska aktivizēšana* (177 lpp.).
- 2 Aizmugures logu vadības slēdži
- 3 Priekšējo logu vadības slēdži

⚠ BRĪDINĀJUMS

Aizverot logus ar vadītāja durvju vadības slēdžiem, nodrošiniet, lai nespiestu tajos bērņus vai citus pasažierus.

⚠ BRĪDINĀJUMS

Aizverot logus ar tālvadības pults atslēgu, nodrošiniet, lai nespiestu tajos bērņus vai citus pasažierus.

⚠ BRĪDINĀJUMS

Ja automašīnā atrodas bērni, atcerieties vienmēr izslēgt elektrisko logu pacēlāju strāvas padevi, ieslēdzot atslēgas pozīciju 0, izkāpjot no automašīnas, ņemiet tālvadības pults atslēgu sev līdzī. Informāciju par atslēgas pozīcijām - skatiet Atslēgas pozīcijas - dažādu līmeņu funkcijas (80 lpp.).

Ekspluatācija



Elektrisko logu pacēlāju darbība.

- 1 Ekspluatācija, neizmantojot automātisko darbības režīmu
- 2 Ekspluatācija, izmantojot automātisko darbības režīmu

Visus elektriskos logu pacēlājus var vadīt, izmantojot vadītāja durvju vadības paneli — ar citu durvju vadības paneļiem var vadīt tikai attiecīgo elektrisko logu pacēlāju. Vienlaikus var darbināt tikai vienu vadības paneli.

Lai varētu lietot elektriskos logu pacēlājus, atslēgas pozīcijai jābūt vismaz I - skatiet Atslēgas pozīcijas - dažādu līmeņu funkcijas (80 lpp.). Elektrisko logu pacēlājus var regulēt dažas minūtes pēc dzinēja izslēgšanas un pēc tālvadības pults atslēgas izņemšanas, taču ne pēc tam, kad ir atvērtas kādas no durvīm.



- ◀◀ Logu aizvēršana tiek apturēta un logs tiek atvērts, ja kaut kas traucē to kustību. Ja loga aizvēršana tiek apturēta, piemēram, ledus dēļ, aizsardzību pret iespiešanu var ignorēt. Ja aizvēršana tiek pārtraukta divas reizes pēc kārtas, ieslēdzas aizsardzība pret iespiešanu un automātiskā funkcija tiek uz brīdi deaktivēta. Tagad logu var aizvērt, nepārtraukti turot taustiņu uz augšu, līdz logs ir aizvērts.

i PIEZĪME

Viens no veidiem, kā samazināt pulsējošo vēja troksni, kas rodas, kad aizmugures logi ir atvērti, ir nedaudz pavērt arī priekšējos logus.

Ekspluatācija, neizmantojot automātisko darbības režīmu

Viegli pabīdiēt vienu no slēdžiem uz augšu/uz leju. Elektriskie logu pacēlāji darbosies uz augšu/uz leju tik ilgi, cik slēdzis tiks turēts attiecīgajā pozīcijā.

Ekspluatācija, izmantojot automātisko darbības režīmu

Pārvietojiet kādu vadību uz augšu/uz leju līdz galējam stāvoklim un atbrīvojiet to. Logs pārvietojas automātiski līdz tā galējam stāvoklim.

Darbināšana, izmantojot tālvadības atslēgu vai centrālās aizslēgšanas taustiņu

Informāciju par elektrisko logu pacēlāju darbināšanu ar tālvadības atslēgu no ārpuses vai ar centrālās aizslēgšanas taustiņu no iekšpuses skatiet

Tālvadības pults atslēga - funkcijas (160 lpp.) vai Aizslēgšana/atslēgšana - no salona (171 lpp.).

Atkārtota iestatīšana

Ja baterija tiek atvienota, tad automātiskās atvēršanas funkcija jāiestata no jauna, lai tā varētu darboties pareizi.

1. Uzmanīgi paceliet spiedpogas priekšējo daļu, lai paceltu logu līdz tā galējam stāvoklim, un noturiet to šādā stāvoklī vienu sekundi.
2. Īsi atbrīvojiet spiedpogu.
3. Vēlreiz uz vienu sekundi paceliet spiedpogas priekšējo daļu.

⚠ BRĪDINĀJUMS

Lai darbotos aizsardzība pret iespiešanu, jāveic atiestatīšana.

Sānu spoguļi

Sānu spoguļu pozīcijas var regulēt ar vadības sviru, kas atrodas vadītāja durvīs.



Sānu spoguļu slēdži.

Regulēšana

1. Nospiediet **L** kreisās puses sānu spoguļa taustiņu vai **R** labās puses sānu spoguļa taustiņu, ledegas gaisma spiedpogā.
2. Noregulējiet spoguļi ar vadības sviru centrā.
3. Vēlreiz nospiediet **L** vai **R** taustiņu. Gaismai jānodziest.

⚠ BRĪDINĀJUMS

Abi spoguļi ir ieliekti, lai nodrošinātu optimālu redzamību. Var šķist, ka priekšmeti atrodas tālāk, nekā tie ir patiesībā.

Iestatījumu saglabāšana²⁶

Sānu spoguļu iestatījumus, kā arī vadītāja sēdekļa pozīcijas var saglabāt katras tālvadības pults atslēgas atmiņā*, skatiet Tālvadības pults atslēga - personalizācija* (157 lpp.).

Sānu spoguļu nolocīšana slīpi, novietojot automašīnu stāvvietā²⁶

Sānu spoguļi var nolocīt uz leju, lai vadītājs varētu redzēt ceļa apmali, piemēram, novietojot automobili stāvēšanai.

- Ieslēdziet atpakaļgaitas pārnesumu un nospiediet **L** vai **R** taustiņu.

Kad tiek izslēgtas atpakaļgaitas pārnesums, spogulis automātiski atgriežas sākotnējā pozīcijā pēc aptuveni 10 sekundēm vai ātrāk, nospiežot attiecīgi apzīmēto taustiņu **L** vai **R**.

Automātiska sānu spoguļa nolocīšana slīpi, novietojot automašīnu stāvvietā²⁶

Ieslēdzot atpakaļgaitu, sānu spogulis tiek automātiski nolocīts uz leju, lai vadītājs varētu redzēt ceļa apmali, piemēram, novietojot automobili stāvēšanai. Ieslēdzot atpakaļgaitu, spogulis pēc brīža automātiski atgriežas sākotnējā pozīcijā.

Funkciju var aktivizēt/deaktivizēt izvēlnē sistēmā MY CAR, skatiet MY CAR (114 lpp.).

Automātiskā pielocīšana, automobili aizslēdzot*

Kad automašīna tiek aizslēgta/atslēgta ar tālvadības pults atslēgu, sānu spoguļi tiek automātiski pielocīti/atlocīti.

Funkciju var aktivizēt/deaktivizēt izvēlnē sistēmā MY CAR, skatiet MY CAR (114 lpp.).

Atiestatīšana neitrālā pozīcijā

Spoguļi, kuri ārējas iedarbības dēļ ir izregulēti, ir jānoregulē atpakaļ neitrālā pozīcijā ar elektropievadu, lai to pielocīšanas/atlocīšanas funkcija darbotos pareizi:

1. Ievelciet spoguļus ar **L** un **R** taustiņiem.
2. Izbīdīet spoguļus uz āru, vēlreiz izmantojot **L** un **R** taustiņus.
3. Ja nepieciešams, atkārtojiet iepriekšējās darbības.

Tagad spoguļi ir atiestatīti neitrālā stāvoklī.

Ievēljamie elektriski vadāmie sānu spoguļi*

Spoguļus iespējams ievilk, kad novietojat automašīnu stāvēšanai vai braucat šaurās vietās:

1. Nospiediet **L** un **R** taustiņus vienlaicīgi (jābūt ieslēgtai vismaz atslēgas pozīcijai **I**).

2. Atlaidiet tos pēc apmēram 1 sekundes. Spoguļi automātiski apstājas pilnībā ievilkta stāvoklī.

Atlokiet spoguļus, vienlaikus nospiežot **L** un **R** taustiņus. Spoguļi automātiski apstājas pilnībā izbīdītā stāvoklī.

Mājas gaismas un tuvošanās apgaismojums

Ja izvēlēts pietuvošanās apgaismojums (102 lpp.) vai mājas nokļūšanas apgaismojums (102 lpp.), iedegas lukturi sānu spoguļos.

Saistītā informācija

- Atpakaļskata spogulis - salons (108 lpp.)
- Logi un sānu spoguļi — apsilde (108 lpp.)

²⁶ Tikai kombinācijā ar elektriski vadāmo sēdekļu atmiņas funkciju, skatiet Sēdekļi, priekšējie - elektriski vadāmi (83 lpp.).

Logi un sānu spoguļi — apsilde

Izmantojiet apsildi, lai ātri likvidētu aizsvidumu un apledojuumu uz vējstikla, aizmugurējā loga un sānu spoguļiem.

Apsildāms vējstikls*, aizmugurējais stikls un sānu spoguļi

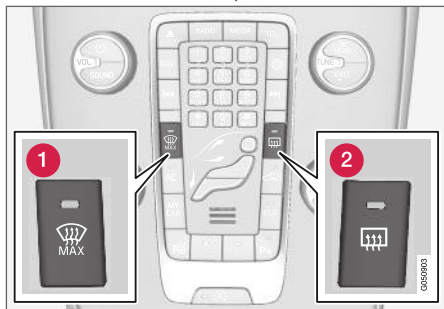

- 1 Apsilde, vējstikls
- 2 Apsilde, aizmugurējais stikls un sānu spoguļi

Šo funkciju izmanto, lai no vējstikla, aizmugures stikla un sānu spoguļiem notīrītu apledojuumu un aizsvidumu.

Vienu reizi nospiežot attiecīgo pogu, tiek sākota apsilde. Gaisma spiedpogā norāda, ka funkcija ir aktīva. Izslēdziet apsildi, tiklīdz apledojuums / aizsvidums ir izzudis, lai nevajadzīgi nenoslogotu akumulatoru. Pēc noteikta laika šī funkcija tiek izslēgta automātiski.

Skatiet arī Vējstikla aizsviduma likvidēšana un atkausēšana (132 lpp.).

Sānu spoguļi un aizmugurējais stikls tiek automātiski apsildīts/atkausēts, ja automašīna tiek iedarbināta, kad āra temperatūra nepārsniedz +7 °C. Automātisko atkausēšanu var atlasīt izvēlnē sistēmā MY CAR, skatiet MY CAR (114 lpp.).

Aktivizējot apsildāmo vējstiklu, kompass (110 lpp.) tiek deaktivizēts. Deaktivējot apsildāmo vējstiklu, kompass tiek vēlreiz aktivizēts.

Atpakaļskata spoguļis - salons

Salona atpakaļskata spoguļi var aptumšot ar spoguļa apakšdaļā esošo vadības slēdzi. Tā vietā atpakaļskata spoguļis var aptumšoties automātiski.



- 1 Aptumšošanas vadība

Manuālā aptumšošana

Spilgta gaisma no aizmugures var atspīdēt atpakaļskata spoguļi un apžilbināt vadītāju. Izmantojiet aptumšošanu, aktivējot to ar aptumšošanas slēdzi, kad braukšanu traucē gaismas, kas spīd no aizmugures:

1. Izmantojiet aptumšošanas funkciju, pārvietojot slēdzi salona virzienā.
2. Atiestatiet parastā pozīcijā, pārvietojot slēdzi vējstikla virzienā.

Automātiskā aptumšošana*

Atpakaļskata spogulis automātiski aptumšo spilgtu gaismu no aizmugures. Manuālās aptumšošanas slēdzis nav pieejams spoguļiem ar automātisko aptumšošanas funkciju.

Atpakaļskata spoguļim ir divi sensori - viens pavērsts turpgaitas virzienā, bet otrs - atpakaļgaitas virzienā; tie kopā palīdz identificēt un samazināt zīlbinošo gaismu. Turpgaitas virzienā vērstais sensors uztver apkārtējo gaismu, bet atpakaļgaitā vērstais sensors - aizmugurē braucošā transportlīdzekļa priekšējo lukturu gaismu.

i PIEZĪME

Ja sensorus aizklāj, piemēram, stāvēšanas atļaujas, raidītāji, saulesargi vai sēdekļos vai bagāžas nodalījumā esošie priekšmeti tā, ka gaisma nenasniedz sensorus, atpakaļskata spoguļa aptumšošanas funkcija ir samazināta.

Tikai atpakaļskata spoguļi ar automātiskās aptumšošanas funkciju var aprīkot ar kompasu (110 lpp.).

Saistītā informācija

- Sānu spoguļi (106 lpp.)

Stikla jumts*

Stikla jumta aizsegu nevar darbināt ar jumta konsoles slēdzi.

Stikla jumts ir nekustīgs, bet aizsegu var darbināt ar slēdzi jumta konsolē, kad atslēga atrodas pozīcijā **I** vai **II**. Informāciju par atslēgas pozīcijām - skatiet Atslēgas pozīcijas - dažādu līmeņu funkcijas (80 lpp.).

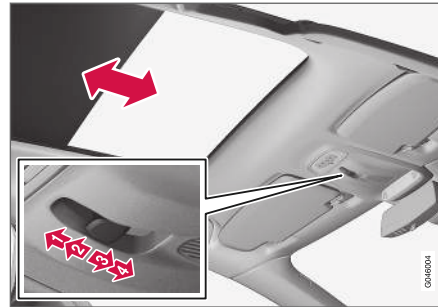

- 1 Automātiska atvēršana līdz gala pozīcijai
- 2 Manuāla atvēršana līdz taustiņa atlaišanai
- 3 Manuāla aizvēršana līdz taustiņa atlaišanai
- 4 Automātiska aizvēršana līdz gala pozīcijai

i SVARĪGI

- Nepieskarieties sauljumam, pretējā gadījumā varat to sabojāt.
- Darbiniet sauljumu tikai, izmantojot jumta konsolē esošo slēdzi.

Kompass*

Augšējais labais atpakaļskata spoguļa stūris vienlaikus ir arī displejs, kas parāda kompasu virzienu, kurā vērsta automašīnas priekšpuse.

Ekspluatācija

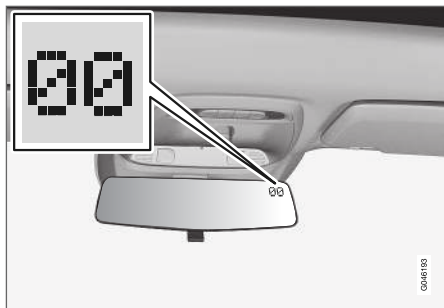

Atpakaļskata spoguļis ar kompasu.

Ar angļu valodas saīsinājumiem tiek parādīti astoņi dažādi virzieni: **Z** (ziemeļi), **ZA** (ziemeļaustrumi), **A** (austrumi), **DA** (dienvidaustrumi), **D** (dienvidi), **DR** (dienvidrietumi), **R** (rietumi) un **ZR** (ziemeļrietumi).

Kompass ieslēdzas automātiski, kad tiek iedarbināta automašīna vai ir aktīva atslēgas pozīcija **II**; skatiet Atslēgas pozīcijas - dažādu līmeņu funkcijas (80 lpp.). Lai deaktivizētu/aktivizētu kompasu, iespiediet uz iekšu spoguļa aizmugurē esošo taustiņu, izmantojot, piemēram, papīra saspraudi.

Aktivējot apsildāmo vējstiklu, kompass tiek deaktivēts. Deaktivējot apsildāmo vējstiklu, kompass tiek vēlreiz aktivēts.

Kalibrēšana

Zemeslode ir sadalīta 15 magnētiskajās zonās. Kompass tiek iestatīts ģeogrāfiskajai zonai, kurai tiek piegādāta automašīna. Kompasam jābūt kalibrētam, ja automašīna pārvietojas pāri vairākām magnētiskām zonām. Rīkojieties šādi:

1. Apturiet automašīnu plašā no tērauda konstrukcijām un augstsprieguma līnijām brīvā teritorijā.
2. Iedarbiniet automašīnu.

ⓘ PIEZĪME

Lai nodrošinātu vislabāko kalibrēšanu, izslēdziet visu elektrisko aprīkojumu (klimata kontroles sistēma, stiklu tīrītāji u.c.) un pārliecinieties, ka visas durvis ir aizvērtas.

3. Turiet nospiestu pogu uz aizmugurējā spoguļa apakšpuses aptuveni 3 sekundes. Tiek parādīts pašreizējās magnētiskās zonas numurs.

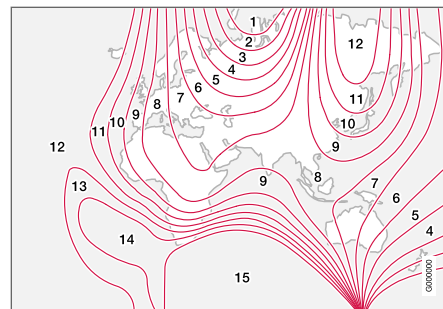

Magnētiskās zonas.

4. Nospiediet šo pogu atkārtoti, līdz tiek parādīta nepieciešamā magnētiskā zona (**1-15**). Skatiet magnētisko zonu karti kompasam.
5. Nogaidiet, līdz displejā atkal ir redzams simbols **C** vai turiet nospiestu atpakaļskata spoguļa apakšdaļā esošo pogu aptuveni 6 sekundes (izmantojiet, piemēram, papīra skavu), līdz tiek parādīts simbols **C**.
6. Brauciet lēnām pa apli, nepārsniedzot 10 km/h (6 mph), līdz displeja ekrānā ir redzams kompasu virziens, norādot, ka kalibrēšana ir pabeigta. Pēc tam brauciet vēl 2 apļus precīzai kalibrēšanai.
7. Ja nepieciešams, atkārtojiet iepriekšējās darbības.

Izvēlnes navigācija - kombinētais instrumentu panelis

kombinētā instrumentu panela (64 lpp.) displejā parādītās izvēlnes var vadīt ar kreisās puses svirslēdži. Tas, kuras izvēlnes ir redzamas, ir atkarīgs no atslēgas pozīcijas (80 lpp.).

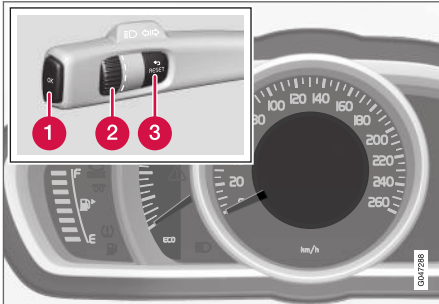

Informācijas displejs (analogais kombinētais instrumentu panelis) un izvēlņu navigācijas slēdži.

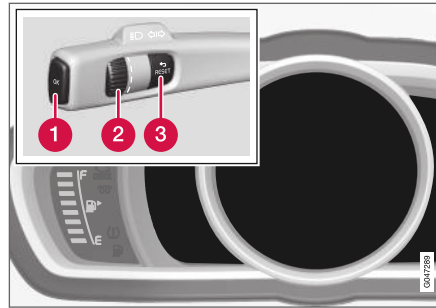

Informācijas displeji (digitālais kombinētais instrumentu panelis) un izvēlņu navigācijas slēdži.

- 1 **OK** - piekļūstiet izvēlei, apstipriniet paziņojumus un izvēlņu atlasē.
- 2 Īkšķkrāts - ritiniet starp izvēlņu iespējām.
- 3 **RESET** - atiestatiet atlasītā vadītāja infocentra soļa datus un dodieties atpakaļ izvēlņu struktūrā.

Ja parādās paziņojums (112 lpp.), tas jāapstiprina, nospiežot **OK**, lai parādītu izvēlnes.

Saistītā informācija

- Paziņojumi - rīkošanās (113 lpp.)
- Izvēlnes pārskats — analogais kombinētais instrumentu panelis (111 lpp.)
- Izvēlnes pārskats — digitālais kombinētais instrumentu panelis (112 lpp.)

Izvēlnes pārskats — analogais kombinētais instrumentu panelis

Tas, kuras izvēlnes ir redzamas kombinētā instrumentu panela informācijas displejā, ir atkarīgs no atslēgas pozīcijas (80 lpp.).

Dažām no šīm izvēlnes funkcijām nepieciešama funkciju un tehniskā nodrošinājuma uzstādīšana automobilī.

Digitālais ātr.

Sildītājs*

Papildu sild.*

TC opcijas

Apk statuss

Eļļas līmenis²⁷

Ziņojumi (##)²⁸

AdBlue līmenis

Saistītā informācija

- Izvēlnes navigācija - kombinētais instrumentu panelis (111 lpp.)
- Izvēlnes pārskats — digitālais kombinētais instrumentu panelis (112 lpp.)
- Kombinētais instrumentu panelis (64 lpp.)

²⁷ Noteiktiem dzinējiem.

²⁸ Paziņojumu skaits ir norādīts iekavās.

Izvēlnes pārskats — digitālais kombinētais instrumentu panelis

Tas, kuras izvēlnes ir redzamas kombinētā instrumentu panela informācijas displejā, ir atkarīgs no atslēgas pozīcijas (80 lpp.).

Dažām no šīm izvēlnes funkcijām nepieciešama funkciju un tehniskā nodrošinājuma uzstādīšana automobilī.

Lestatījumi*

Tēmas

Kontrasta režīms/Krāsu režīms

Apkopes statuss

Ziņojumi²⁹

Eļļas līmenis³⁰

Autonomais sild.*

Borta dat. atiest.

AdBlue līmenis

Saistītā informācija

- Izvēlnes navigācija - kombinētais instrumentu panelis (111 lpp.)
- Izvēlnes pārskats — analogais kombinētais instrumentu panelis (111 lpp.)
- Kombinētais instrumentu panelis (64 lpp.)

Ziņojumi

Ja izgaismojas brīdinājuma, informācijas vai indikatora simbols, informācijas displejā parādās attiecīgais ziņojums.

Paziņojums	Tehniskie parametri
Apt. drošā vietā^A	Apstājieties un izslēdziet dzinēju. Nopietns bojājumu risks - sazinieties ar remontdarbniecu ^B .
Izsl. dzinēju^A	Apstājieties un izslēdziet dzinēju. Nopietns bojājumu risks - sazinieties ar remontdarbniecu ^B .
Jāveic apk. nek.^A	Sazinieties ar remontdarbniecu ^B , lai nekavējoties veiktu automobilim pārbaudi.
Service required^A	Sazinieties ar remontdarbniecu ^B , lai veiktu automobilim pārbaudi pēc iespējas ātrāk.
Sk. rokasgrāmatu^A	Izlasiet īpašnieka rokasgrāmatu.
Piesakiet apkopi	Laiks pieteikt periodisko apkopi - sazinieties ar remontdarbniecu ^B .

Paziņojums	Tehniskie parametri
Laiks veikt reg. apkopi	Laiks veikt periodisko apkopi - sazinieties ar remontdarbniecu ^B . Laiku nosaka nobraukto kilometru skaits, kopš pēdējās apkopes pagājušais mēnešu skaits, dzinēja kalpošanas laiks un eļļas kvalitāte.
Apkope tiek kavēta	Ja periodiskās apkopes intervāli nav ievēroti, garantija uz sabojātajām detaļām neattiecas - sazinieties ar remontdarbniecu ^B .
Pārnesumkārbā Jāmaina eļļa	Sazinieties ar remontdarbniecu ^B , lai veiktu automobilim pārbaudi pēc iespējas ātrāk.
Pārnesumkārbā Samaz. veiktspēja	Transmisija nevar pievadīt pilnu jaudu. Brauciet uzmanīgi, līdz šis ziņojums izzūd ^C . Ja parādās atkārtoti - sazinieties ar remontdarbniecu ^B .

²⁹ Paziņojumu skaits ir norādīts iekavās.

³⁰ Noteiktiem dzinējiem.

Paziņojums	Tehniskie parametri
Karsta pārnesumk. Samaziniet ātrumu	Brauciet vienmērīgāk vai apturiet automobili drošā veidā. Izslēdziet pārnesumkārbu un darbiniet dzinēju ar tukšgaitas apgriezieniem, līdz ziņojums nodziesť.
Karsta pārnesumk. Apt. drošā vietā Gaidiet, lai atdziest	Kritisks bojājums. Nekavējoties apturiet automobili drošā veidā un sazinieties ar remontdarbnīcu ^B .
Temporāri off^A	Funkcija ir pagaidām izslēgta un automātiski tiks atiestatīta braukšanas laikā vai pēc atkārtotas iedarbināšanas.
Zems akum. uzlādes līmenis Enerģ. taupīš. rež.	Audio sistēma ir izslēgta, lai taupītu enerģiju. Uzlādējiet akumulatoru.

A Ziņojuma daļa, kas ir redzama kopā ar informāciju par problēmas atrašanās vietu.

B Ieteicams sazināties ar autorizētu Volvo servisu.

C Informāciju par pārējiem ziņojumiem, kas saistīti ar automātisko pārnesumkārbu.

! SVARĪGI

Lai būtu spēkā Volvo garantija, pārbaudiet un ievērojiet Apkopes un garantijas grāmatīnā sniegtos norādījumus.

Saistītā informācija

- Paziņojumi - rīkošanās (113 lpp.)
- IZVĒLNES NAVĪGĀCIJA - kombinētais instrumentu panelis (111 lpp.)

Paziņojumi - rīkošanās

Izmantojiet kreisās puses svirslēdzi, lai apstiprinātu un pārlūkotu paziņojumus (112 lpp.), kuri ir attēloti kombinētā instrumentu panela informācijas displejā.

Ja izgaismojas brīdinājuma, informācijas vai indikatora simbols, displejā parādās attiecīgs paziņojums. Kļūdas ziņojums tiek saglabāts atmiņas sarakstā, kamēr kļūme nav novērsta.

Nospiediet kreisās puses svirslēdža taustiņu **OK**, lai apstiprinātu³¹ paziņojumu. Ritiniet paziņojumus ar iekškratu (111 lpp.).

i PIEZĪME

Ja vadītāja infocentra lietošanas laikā tiek parādīts brīdinājuma paziņojums, tas jāizlasa (nospiediet **OK**), lai varētu atsākt iepriekšējo darbību.

Saistītā informācija

- Izvēlnes pārskats — analogais kombinētais instrumentu panelis (111 lpp.)
- Izvēlnes pārskats — digitālais kombinētais instrumentu panelis (112 lpp.)

³¹ Paziņojumu var apstiprināt, izmantojot iekškratu vai taustiņu **RESET**.

MY CAR

MY CAR ir izvēlņu avots, kurā var kontrolēt vairākas automašīnas funkcijas, piemēram, City Safety™, slēdzenes un signalizāciju, automātisko ventilatora ātrumu, pulksteņa regulēšanu u.c.

Dažas no funkcijām ir iekļautas standarta komplektācijā, bet citas ir pieejamas kā papildaprīkojums - to klāsts ir atkarīgs arī no tirgus.

Ekspluatācija

Navigāciju pa izvēlnēm var veikt, izmantojot viduskonsoles taustiņus vai stūres labās puses vadības tastatūru*.

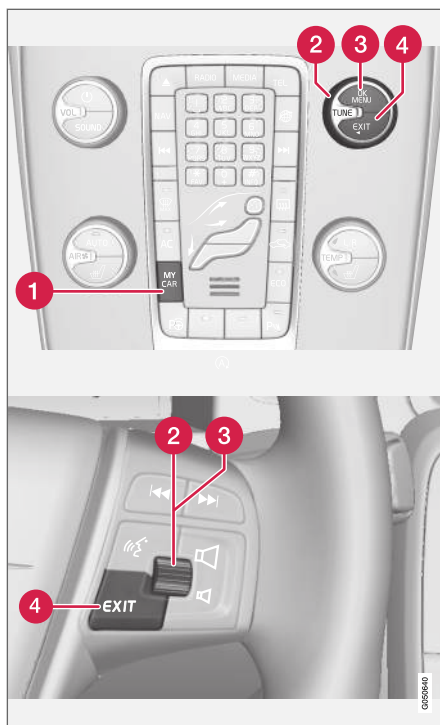

Viduskonsoles vadības panelis un vadības taustiņi uz stūres. Attēls ir shematisks - funkciju skaits un taustiņu

izvietojums var atšķirties atkarībā no izvēlētā aprīkojuma un tirgus.

- 1 **MY CAR** – atver izvēlņu sistēma MY CAR.
- 2 **TUNE** – pagrieziet viduskonsoles slēdzi vai īkšķratu uz stūres, lai ritinātu uz augšu/uz leju cauri izvēlnes funkcijām.
- 3 **OK/MENU** – nospiediet viduskonsoles taustiņu vai īkšķratu uz stūres, lai atlasītu/atzīmētu izcelto izvēlnes funkciju vai saglabātu atlasīto funkciju atmiņā.
- 4 **EXIT**

EXIT funkcijas

Atkarībā no funkcijas, uz kuras atrodas kursora laikā, kad tiek īsi nospiests **EXIT**, un no izvēlnes līmeņa, var rasties kāda no šīm situācijām:

- tālruņa zvans tiek noraidīts
- pašreizējā funkcija tiek pārtraukta
- ievadītās rakstzīmes tiek nodzēstas
- pēdējās atlasēs tiek atceltas
- ļauj doties uz augšu izvēlņu sistēmā.

Turot nospiešu **EXIT**, tiek atvērts parastais MY CAR skats. Ja parastais skats jau ir atvērts, tiek atvērts visaugstākais izvēlņu līmenis (galvenā avota skats).

Izvēlņu funkcijas un meklēšanas ceļi

Izvēlņu funkciju un meklēšanas ceļu aprakstu sistēmā MY CAR skatiet Sensus Infotainment pielikumā.

Vadītāja infocentrs

Automašīnas vadītāja infocentrs braukšanas laikā reģistrē un aprēķina dažādas vērtības, piemēram, attālumu, degvielas patēriņu un vidējo ātrumu.

Vadītāja infocentra saturs un izskats var atšķirties atkarībā no tā, vai automašīna ir aprīkota ar analogo vai digitālo kombinēto instrumentu paneli:

- Vadītāja infocentrs – analogais kombinētais instrumentu panelis (116 lpp.)
- Vadītāja infocentrs - digitālais kombinētais instrumentu panelis (118 lpp.)



Vadītāja infocentra informāciju var attēlot kombinētā instrumentu paneļa informācijas displejā³².

Brauciena odometrs

Vadītāja infocentram ir divi brauciena odometri un viens kopējā nobraukuma odometrs.

³² Displeja izskats un attēlošana var atšķirties atkarībā no instrumentu paneļa varianta.

³³ Tikai digitālajā kombinētajā instrumentu panelī un noteiktos tirgos.

Vidējais

Vidējais degvielas patēriņš tiek aprēķināts kopš pēdējās atiestatīšanas reizes.

i PIEZĪME

Ja ir lietots ar degvielu darbināms sildītājs*, var rasties neliela nobīde.

Vidējais ātrums

Vidējais ātrums tiek aprēķināts attālumam, kurš veikts pēc pēdējās nulles vērtības atiestatīšanas.

Pašreizējais

Informācija par pašreizējo degvielas patēriņu tiek nepārtraukti aktualizēta - aptuveni reizi sekundē. Braucot nelielā ātrumā, patēriņš tiek attēlots laika vienībā, bet lielākā ātrumā tas tiek rādīts attiecībā pret nobraukumu.

Displeja rādījumam var atlasīt dažādas mērvienības (km/jūdzes) - skatiet sadaļu "Mērvienības maiņa" (115 lpp.) tālāk.

Nobraucamais attālums - attālums līdz tukšai tvertnei

Vadītāja infocentrā redzams aptuvenais attālums, ko iespējams nobraukt ar tvertnē atlikušo degvielas daudzumu.

Kad virsraksts **Līdz tukš. tv.** rāda "----", netiek saglabāts garantētais patēriņa diapazons.

- Šajā gadījumā pēc iespējas drīzāk uzpildiet degvielu.

Aprēķinos tiek izmantots vidējais degvielas patēriņš pēdējos 30 km un atlikušais braukšanai izmantojamais degvielas daudzums.

i PIEZĪME

Ja esat mainījis braukšanas stilu, var rasties neliela nobīde.

Ekonomiskam braukšanas stilam galvenie rezultāti ir lielos braukšanas attālumos. Plašāka informācija par to, kā varat ietekmēt degvielas patēriņu, skatiet Vides filozofija (22 lpp.).

Digitāls ātruma rādījums citā mērvienībā³³

Ja galvenā instrumentu paneļa iedaļas ir apzīmētas ar mph, attiecīgais digitālais ātrums tiek rādīts kā km/h.

Mērvienības maiņa

Attāluma un degvielas mērvienību var mainīt izvēlnu sistēmā **MY CAR**, skatiet MY CAR (114 lpp.).



i PIEZĪME

Šīs mērvienības tiek mainītas ne tikai vadītāja infocentrā, bet arī Volvo navigācijas sistēmā*.

Saistītā informācija

- Vadītāja infocentrs – analogais kombinētais instrumentu panelis (116 lpp.)
- Vadītāja infocentrs - digitālais kombinētais instrumentu panelis (118 lpp.)
- Vadītāja infocentrs — brauciena statistika* (120 lpp.)

Vadītāja infocentrs – analogais kombinētais instrumentu panelis

Borta datoru informāciju var attēlot kombinētajā instrumentu panelī, un to var vadīt, izmantojot kreisā svirslēdža vadības ierīces un kombinētā instrumentu paneļa izvēlni.

Pārbaudi un iestatījumus var veikt uzreiz pēc tam, kad kombinētais instrumentu panelis ir automātiski izgaismots pēc automašīnas atslēgšanas. Ja aptuveni 30 sekunžu laikā pēc vadītāja durvju atvēršanas netiek aktivizēts neviens no slēdžiem, instrumentu paneļa apgaismojums nodzies — lai pēc tam lietotu borta datoru, atslēga jāpagriež pozīcijā **II** vai jāiedarbina dzinējs.

i PIEZĪME

Ja brīdinājuma ziņojums parādās laikā, kamēr izmantojat vadītāja infocentru, tad jāapstiprina ziņojums, lai infocentru varētu atkal aktivēt.

- Apstipriniet paziņojumu, vienreiz īsi nospiežot indikatora sviras taustiņu **OK**.

Vadības

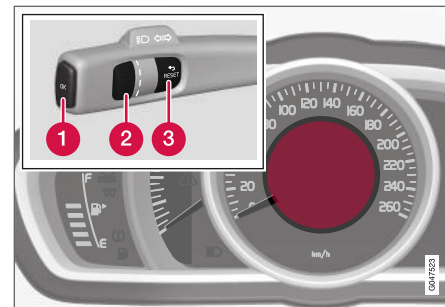

Informācijas displejs un vadība.

- 1 OK** — var atvērt kombinētā instrumentu paneļa izvēlni, apstiprināt paziņojumus vai izvēlnes atlasas.
- 2 Īkšķrats** — var pārlūkot izvēlnes vai vadītāja infocentra opcijas.
- 3 RESET** — var atiestatīt pašreizējo brauciena odometru vai doties atpakaļ izvēlnes struktūrā.

Vadītāja infocentra alternatīva

Izvēlieties, kurš borta daturs ir jārāda kombinētajā instrumentu panelī:

1. Lai nodrošinātu, ka nevienam no slēdžiem nepaliek nepabeigta darbība, vispirms atiestatiet tos, divas reizes nospiežot **RESET**.
2. Pagrieziet īkšķratu, lai pārlūkotu opcijas un apstātos pie vajadzīgā virsraksta.

Kombinētā instrumentu paneļa vadītāja infocentru var mainīt uz citu opciju jebkurā brauciena laikā. Viena no opcijām nozīmē, ka vadītāja infocentrs netiek attēlots.

Vadītāja infocentra virsraksts kombinētajā instrumentu panelī	Information
Brauciena odometrs T1 un kop. att.	<ul style="list-style-type: none"> Turot nospiestu RESET, tiek atiestatīts brauciena odometrs T1.
Brauciena odometrs T2 un k. att.	<ul style="list-style-type: none"> Turot nospiestu RESET, tiek atiestatīts brauciena odometrs T2.
Līdz tukš. tv.	Plašāku informāciju skatiet sadaļā "Ar atlikušo degvielas daudzumu nobraucamais attālums" (115 lpp.).
Degv. pat.	Pašreizējais patēriņš.
Vid. ātr.	<ul style="list-style-type: none"> Turot nospiestu RESET, tiek atiestatīts Vid. ātr.
Nav vadītāja infocentra informācijas.	Šī opcija rāda tukšu displeju — tā arī apzīmē apla sākumu/beigas.

Vadītāja infocentra atiestatīšana

- Pagrieziet iekškratu un apstājieties pie tā vadītāja infocentra virsraksta, kuru vēlaties atiestatīt: **T1 un kop. att.**, **T2 un k. att.** vai **Vid. ātr.**.
- Turot nospiestu **RESET**, tiek atiestatīta atlasītā virsraksta vērtība.

Katram virsrakstam nulles vērtība jāatiestata atsevišķi.

Kombinētā instrumentu paneļa izvēlnes funkcijas

Atveriet kombinētā instrumentu paneļa izvēlni, lai aktivizētu borta datorā atlasāmās sadaļas.

- Nospiediet **OK**.
- Ar iekškratu ritiniet izvēlnes opcijas un atlasiet **TC opcijas**.
- Atlasiet vajadzīgos variantus. Jau atlasīto opciju simboli ir baltā krāsā un atzīmēti ar "ķeksīti" — pārējie ir pelēkā krāsā un bez "ķeksīša".
- Kad pārbaude/regulēšana ir pabeigta, divreiz nospiediet **RESET**.

Saistītā informācija

- Vadītāja infocentrs (115 lpp.)
- Vadītāja infocentrs — brauciena statistika* (120 lpp.)

Vadītāja infocentrs - digitālais kombinētais instrumentu panelis

Vadītāja infocentra informāciju var attēlot kombinētajā instrumentu panelī, un to var darbināt, izmantojot kreisās puses svirslēdža vadības ierīces un kombinētā instrumentu paneļa izvēlni.

Pārbaudi un iestatījumus var veikt uzreiz pēc tam, kad kombinētais instrumentu panelis ir automātiski izgaismots pēc automašīnas atslēgšanas. Ja aptuveni 30 sekunžu laikā pēc vadītāja durvju atvēršanas netiek aktivizēts neviens no vadītāja infocentra slēdžiem, instrumentu paneļa apgaismojums nodziest — lai pēc tam darbinātu vadītāja infocentru, atslēga jāpagriež pozīcijā **II** vai jāiedarbina dzinējs.

i PIEZĪME

Ja brīdinājuma ziņojums parādās laikā, kamēr izmantojat vadītāja infocentru, tad jāapstiprina ziņojums, lai infocentru varētu atkal aktivēt.

- Apstipriniet paziņojumu, vienreiz īsi nospiežot indikatora sviras taustiņu **OK**.

Vadības

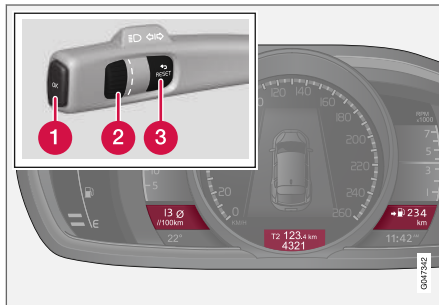

Vienlaikus var parādīt trīs borta datora opcijas — pa vienam katrā no "logiem".

- 1 OK** — var atvērt kombinētā instrumentu paneļa izvēlni, apstiprināt paziņojumus vai izvēlnes atlases.
- 2 Īkšķrats** — var pārlūkot izvēlnes vai vadītāja infocentra opcijas.
- 3 RESET** — var atiestatīt pašreizējo brauciena odometru vai doties atpakaļ izvēlnes struktūrā.

Vadītāja infocentra alternatīva

Izvēlieties, kurš borta dators ir jārāda kombinētajā instrumentu panelī:

1. Lai nodrošinātu, ka nevienam no slēdžiem nepaliek nepabeigta darbība, vispirms atiestatiet tos, divas reizes nospiežot **RESET**.
2. Pagrieziet īkšķratu, lai pārlūkotu virsrakstu kombinācijas.
3. Apstājieties pie vajadzīgās kombinācijas, lai pastāvīgi attēlotu šos brauciena datus kombinētajā instrumentu panelī.

Kombinētā instrumentu paneļa vadītāja infocentru var mainīt uz citu opciju jebkurā brauciena laikā. Viena no opcijām nozīmē, ka vadītāja infocentrs netiek attēlots.

Virsrakstu kombinācijas			Information
Vidējais	Brauciena odometrs T1 + mērierīces rādījums	Vidējais ātrums	• Turot nospiestu RESET , tiek atiestatīts brauciena odometrs T1.
Pašreizējais	Brauciena odometrs T2 + mērierīces rādījums	Attālums līdz tukšai tvertnei	• Turot nospiestu RESET , tiek atiestatīts brauciena odometrs T2.

Virsrakstu kombinācijas			Information
Pašreizējais	Mērierīces rādījums	km/h↯mph ^A	km/h↯mph — "Apgriežtais digitālais ātruma rādījums", skatiet sadaļu Vadītāja infocentrs (115 lpp.).
	Nav vadītāja infocentra informācijas.		Šī opcija nodzēš visus trīs vadītāja infocentra rādījumus, un tā arī apzīmē apla sākumu/beigas.

^A Attiecas tikai uz noteiktu valstu tirgiem.

Vadītāja infocentra atiestatīšana

Brauciena odometrs

1. Pagrieziet īkšķratu un apstājieties pie tās vadītāja infocentra virsraksta kombinācijas ar brauciena odometru, kuru vēlaties atiestatīt.
2. Turot nospiestu **RESET**, tiek atiestatīta atlasītā virsraksta vērtība.

Vidējais ātrums un vidējais patēriņš

1. Nospiediet **OK**, lai atvērtu kombinētā instrumentu paneļa izvēlni.
2. Ar īkšķratu pārlūkojiet līdz izvēlnes opcijai **Borta dat. atiest.** un apstipriniet, nospiežot **OK**.
3. Izvēlieties atiestatīt vidējo patēriņu, vidējo ātrumu vai tos abus un apstipriniet atlasīto ar **OK**.
4. Beigās nospiediet **RESET**.

Saistītā informācija

- Vadītāja infocentrs (115 lpp.)
- Vadītāja infocentrs — brauciena statistika* (120 lpp.)

Vadītāja infocentrs — brauciena statistika*

Vadītāja infocentra viduskonsoles ekrānā var attēlot brauciena statistiku un skatīt grafisku degvielas patēriņa pārskatu.

Funkcija

- Atveriet izvēlņu sistēmu MY CAR (114 lpp.) un atlasiet **Trip statistics**, lai skatītu joslu diagrammu.

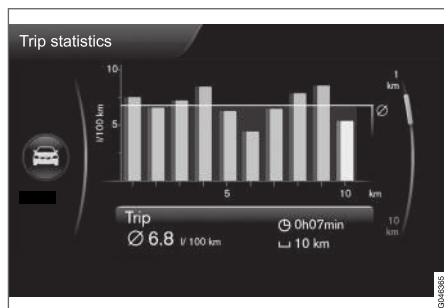

Brauciena statistika³⁴.

Katra josla simbolizē 1 km vai 10 km nobraukto attālumu atkarībā no atlasītā mēroga — labā galējā josla attēlo pašreizējā kilometra vai 10 km vērtības.

Pogu **TUNE** var izmantot, lai mainītu katras joslas mērogu starp 1 km un 10 km — novietojot kursoru vistālāk labajā pusē, var mainīt atrašanās

vietu starp augšpusi un apakšpusi atkarībā no izvēlēta mēroga.

Iestatījumi

Izvēlņu sistēmā **MY CAR** var veikt dažādus iestatījumus — **Trip statistics**.

- Reset when vehicle has been off for minimum 4h** – iezīmējiet lauku, atlasot **ENTER**, un dodieties ārā no izvēlnes, atlasot **EXIT**. Ja šī opcija ir atlasīta, visa statistika tiek automātiski izdzēsta, tiklīdz braukšana tiek pabeigta un automašīna ir stāvējusi uz vietas ilgāk par 4 stundām. Nākamreiz iedarbinot dzinēju, brauciena statistika tiek sākota no jauna.
- Start new trip - ENTER** lieto, lai izdzēstu visu iepriekšējo statistiku. Izejiet no izvēlnes, atlasot **EXIT**. Ja jauns braukšanas cikls jāsāk, pirms ir pagājušas 4 stundas, tad pašreizējais periods jāizdzēš manuāli, izmantojot šo opciju.

Skatiet arī informāciju par Eco guide (68 lpp.).

Saistītā informācija

- Vadītāja infocentrs (115 lpp.)
- Vadītāja infocentrs – analogais kombinētais instrumentu panelis (116 lpp.)
- Vadītāja infocentrs - digitālais kombinētais instrumentu panelis (118 lpp.)

³⁴ Šis attēls ir shematisks — izkārtojums var atšķirties atkarībā no atjauninātās programmatūras versijas un tirgus.

KLIMATS

Galvenā informācija par klimata kontroli

Šis automobilis ir aprīkots ar elektronisko klimata kontroli. Klimatkontroles sistēma sistēma dzesē vai silda, kā arī sausina gaisu salonā.

Ir divas dažādās klimata kontroles sistēmas:

- Elektroniskā temperatūras kontrole (ETC) (128 lpp.)
- Elektroniskā klimata kontrole (ECC) (127 lpp.)

i PIEZĪME

Gaisa kondicionētāja sistēmu (AC) (132 lpp.) var izslēgt, bet, lai pasažieru salonā nodrošinātu vislabāko iespējamo klimata komfortu un novērstu logu aizsvīšanu, tai vajadzētu vienmēr būt ieslēgtai.

Jāpatur prātā

- Lai nodrošinātu, ka gaisa kondicionēšana darbojas optimāli, sānu logiem jābūt aizvērtiem.
- Vispārējās atvēršanas funkcija (172 lpp.) vienlaikus atver vai aizver visus sānu logus, un to var izmantot, piemēram, lai ātri izvēdinātu automašīnu karstā laikā.
- Notīriet ledu un sniegu no klimata kontroles gaisa iepļūdes atveres (restes starp dzinēja pārsegu un vējstiklu).

- Siltos laika apstākļos zem automašīnas no kondicionēšanas sistēmas var pilēt kondensāts. Tas ir normāli.
- Kad dzinējam nepieciešama pilna jauda, piemēram, jāpalielina ātrums ar pilnu jaudu, gaisa kondicionētāju var īslaicīgi izslēgt. Tad īslaicīgi var paaugstināties temperatūra salonā.
- Novērsiet aizsvīšanu no logu iekšpuses, vispirms izmantojot atkausēšanas funkciju (132 lpp.). Lai samazinātu logu aizsvīšanas risku, uzturiet logus tīrus un tīriet, izmantojot logu tīrīšanas līdzekli.

Automobiļi ar Start/Stop*

Ja dzinējs ir izslēdzies automātiski (281 lpp.), dažu ierīču funkcionalitāte, piemēram, klimata kontroles ventilatora ātrums (130 lpp.), var īslaicīgi samazināties.

Automobiļi ar ECO*

Kad ir aktivizēta funkcija ECO (289 lpp.), dažu ierīču, piemēram, gaisa kondicionētāja (132 lpp.) funkcionalitāte var īslaicīgi samazināties vai tās var izslēgties.

i PIEZĪME

Kad ir aktivizēta ECO funkcija, mainās vairāki klimata kontroles sistēmas iestatījumu parametri un samazinās vairāku elektroierīču funkcijas. Dažus iestatījumus var atiestatīt manuāli, bet pilnu funkcionalitāti var atgūt tikai, deaktivizējot ECO funkciju.

Saistītā informācija

- Pašreizējā temperatūra (123 lpp.)
- Sensori - klimata kontrole (123 lpp.)
- Izvēlnes iestatījumi - klimata kontrole (125 lpp.)
- Gaisa plūsmas sadalījums pasažieru salonā (125 lpp.)
- Gaisa kvalitāte (123 lpp.)
- Priekšējo sēdekļu apsilde* (129 lpp.)
- Aizmugurējā sēdekļa apsilde* (129 lpp.)

Pašreizējā temperatūra

Pasažieru salonam izvēlēta temperatūra atbilst fiziskajām sajūtām, ņemot vērā tādus faktorus kā pašreizējā apkārtējā gaisa temperatūra, gaisa ātrums, mitrums, saules iedarbība salonā un automašīnas ārpusē u.c.

Sistēmā iekļauts saules sensors (123 lpp.), kas nosaka, no kuras puses pasažieru salonā spīd saule. Tas nozīmē¹, ka temperatūra starp labās un kreisās puses ventilācijas atverēm var atšķirties, neskatoties uz to, ka abām pusēm iestatīta viena temperatūra.

Saistītā informācija

- Galvenā informācija par klimata kontroli (122 lpp.)
- Temperatūras kontrole pasažieru salonā (131 lpp.)

Sensori - klimata kontrole

Klimata kontroles sistēmai ir vairāki sensori, kas palīdz kontrolēt salona temperatūru (123 lpp.).

- Saules sensors ir novietots priekšējā paneļa augšpusē.
- Pasažieru salona temperatūras sensors atrodas zem klimata kontroles paneļa.
- Āra temperatūras sensors atrodas sānu spogulī.

PIEZĪME

Neapklājiet un nenobloķējiet sensorus ar apģērbu vai citiem priekšmetiem.

Saistītā informācija

- Galvenā informācija par klimata kontroli (122 lpp.)

Gaisa kvalitāte

Volvo pasažieru salona interjers ir veidots tā, lai būtu patīkams un ērts, arī cilvēkiem, kam ir kontaktalerģijas vai astma.

- Pasažieru salona gaisa filtrs (124 lpp.)
- Pasažieru salonā izmantotie materiāli (125 lpp.)
- Tīrās zonas salona komplekts (CZIP - Clean Zone Interior Package) (124 lpp.)*
- Salona gaisa kvalitātes sistēma (IAQS - Interior Air Quality System) (124 lpp.)*

Saistītā informācija

- Galvenā informācija par klimata kontroli (122 lpp.)

¹ Attiecas tikai uz ECC.

Gaisa kvalitāte - pasažieru salona filtrs

Viss automašīnas pasažieru salonā ienākošais gaiss tiek attīrīts filtrā.

Filtrs regulāri jāmaina. Ieteicamie maiņas intervāli atrodami Volvo apkopes programmā. Ja automobilis tiek ekspluatēts nopietni piesārņotā apkārtnējā vidē, var būt nepieciešams filtru nomainīt daudz biežāk.

i PIEZĪME

Ir dažādu veidu pasažieru salona filtri. Pārliedzieties, ka ir uzstādīts pareizais filtrs.

Saistītā informācija

- Gaisa kvalitāte (123 lpp.)

Gaisa kvalitāte - tīrās zonas salona komplekts (CZIP - Clean Zone Interior Package)*

CZIP ietver vairākas modifikācijas, kas nodrošina vēl lielāku pasažieru salona tīrību attiecībā uz alerģijas un astmu izraisošām vielām.

Komplektā ietverts:

- Pastiprināta ventilatora darbība, kas nozīmē, ka ventilators sāk darboties pēc automobiļa atvēršanas ar tālvadības pults atslēgu. Ventilators piepilda pasažieru salonu ar svaigu gaisu. Šī funkcija sāk darboties pēc vajadzības un tiek izslēgta automātiski pēc kāda laika, kad tiek atvērtas kādas no salona durvīm. Ventilatora darbības laiks tiek pakāpeniski samazināts, samazinoties nepieciešamībai, līdz automobilis kļūst 4 gadus vecs.
- Gaisa kvalitātes sistēma IAQS (124 lpp.) ir pilnībā automatizēta sistēma, kas attīra gaisu salonā no tādiem piemaisījumiem kā daļiņas, ogļūdeņraži, slāpekļa oksīdi un zemes līmeņa ozons.

Saistītā informācija

- Galvenā informācija par klimata kontroli (122 lpp.)
- Gaisa kvalitāte (123 lpp.)

Gaisa kvalitāte - IAQS*

Gaisa kvalitātes sistēma IAQS atdala gāzes un daļiņas, lai samazinātu aromātu un piesārņojuma līmeņus pasažieru salonā.

Ja āra gaiss ir piesārņots, gaisa iepūšana tiek noslēgta, lai neļautu salonā iekļūt ogļūdeņradim, slāpekļa oksīdiem un zemes līmeņi esošajam ozonam. Gaiss tiek recirkulēts pasažieru salonā.

Funkciju var aktivizēt/deaktivizēt izvēlņu sistēmā MY CAR. Izvēlņu sistēmas aprakstu skatiet MY CAR (114 lpp.).

i PIEZĪME

Gaisa kvalitātes sensoram vienmēr jābūt iespējamam, lai nodrošinātu pasažieru salonā vislabāko gaisa kvalitāti.

Auksta klimata zonās automātiskās recirkulācijas funkcija ir ierobežota, lai novērstu aizsvīduma veidošanos.

Saistītā informācija

- Galvenā informācija par klimata kontroli (122 lpp.)
- Gaisa kvalitāte (123 lpp.)
- Gaisa kvalitāte - tīrās zonas salona komplekts (CZIP - Clean Zone Interior Package)* (124 lpp.)

Gaisa kvalitāte - materiāls

Ir izstrādāti pārbaudīti materiāli, lai samazinātu putekļu daudzumu pasažieru salonā, un tie atvieglo pasažieru salona uzturēšanu tīrībā.

Paklāji gan salonā, gan bagāžas nodalījumā ir izņemami, tos ir viegli izņemt un iztīrīt. Salona tīrīšanai (384 lpp.) lietojiet Volvo ieteiktos tīrīšanas līdzekļus un automašīnas kopšanas produktus.

Saistītā informācija

- Gaisa kvalitāte (123 lpp.)

Izvēlnes iestatījumi - klimata kontrole

Izmantojot viduskonsoli, var aktivēt/deaktivēt četras klimata kontroles sistēmas funkcijas vai mainīt to noklusējuma iestatījumus.

- Ventilatora līmenis automātiskās klimata kontroles* (131 lpp.) darbības laikā.
- Recirkulācijas taimeris (133 lpp.).
- Aizmugures loga apsildes (108 lpp.) automātiska ieslēgšana.
- Salona gaisa kvalitātes sistēma* (124 lpp.).

Klimata kontroles sistēmas funkcijām var atiestatīt noklusējuma iestatījumus izvēlnu sistēmā MY CAR. Izvēlnu sistēmas aprakstu skatiet MY CAR (114 lpp.).

Saistītā informācija

- Galvenā informācija par klimata kontroli (122 lpp.)

Gaisa plūsmas sadalījums pasažieru salonā

Iepilstošais gaiss tiek sadalīts uz vairākām dažādām ventilācijas atverēm salonā.

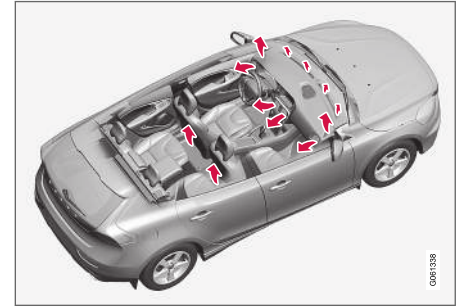

Gaisa plūsmas sadalījums ir pilnībā automātisks **AUTO** režīmā*.

Vajadzības gadījumā to var kontrolēt manuāli; skatiet gaisa plūsmas sadalījuma tabulu (134 lpp.).

« Gaisa kanāli instrumentu panelī

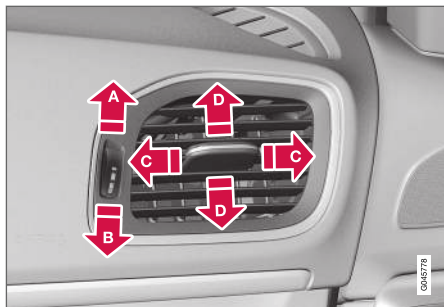

- A** Atvērtas
- B** Aizvērtas
- C** Gaisa plūsma uz sāniem
- D** Gaisa plūsma uz augšu/leju

Virziet kanālus uz sānu logiem, lai likvidētu aizsvīdumu.

i PIEZĪME

Atcerieties, ka mazi bērni var būt jutīgi pret gaisa plūsmu un caurvēju.

Gaisa plūsmas sadalījums

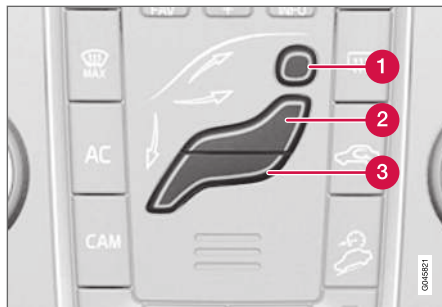

- 1** Gaisa sadale - vējstikla atkausētājs
- 2** Gaisa plūsmas sadalījums - instrumentu paneļa gaisa ventilācija
- 3** Gaisa plūsmas sadalījums - grīdas ventilācija

Attēlā parādītas trīs spiedpogas. Nospiežot pogas, TV ekrānā iedegas atbilstošais attēls (sk. attēlu zemāk) un bultiņa katras attēla daļas priekšpusē norāda izvēlēto gaisa plūsmas sadalījumu. Plašāku informāciju skatiet gaisa plūsmas sadalījuma tabulā (134 lpp.).

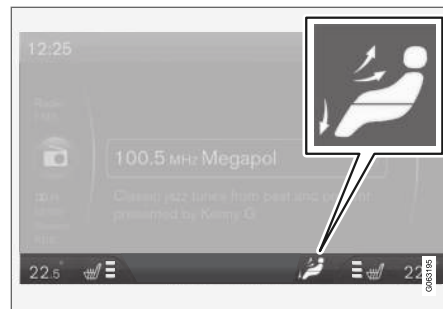

Izvēlētais gaisa plūsmas sadalījums ir attēlots viduskonsoles TV ekrānā.

Saistītā informācija

- Galvenā informācija par klimata kontroli (122 lpp.)
- Automātiska regulēšana (131 lpp.)
- Gaisa plūsmas sadalījums - recirkulācija (133 lpp.)

Elektroniskā klimata kontrole - ECC*

ECC (Elektroniskā klimata kontrole) uztur atlasīto pasažieru salona temperatūru, ko var atsevišķi iestatīt vadītāja pusei un pasažiera pusei.

Automātiskās kontroles funkciju izmanto, lai automātiski kontrolētu temperatūru, gaisa kondicionēšanu, ventilatora ātrumu, recirkulāciju un gaisa plūsmas sadalījumu.

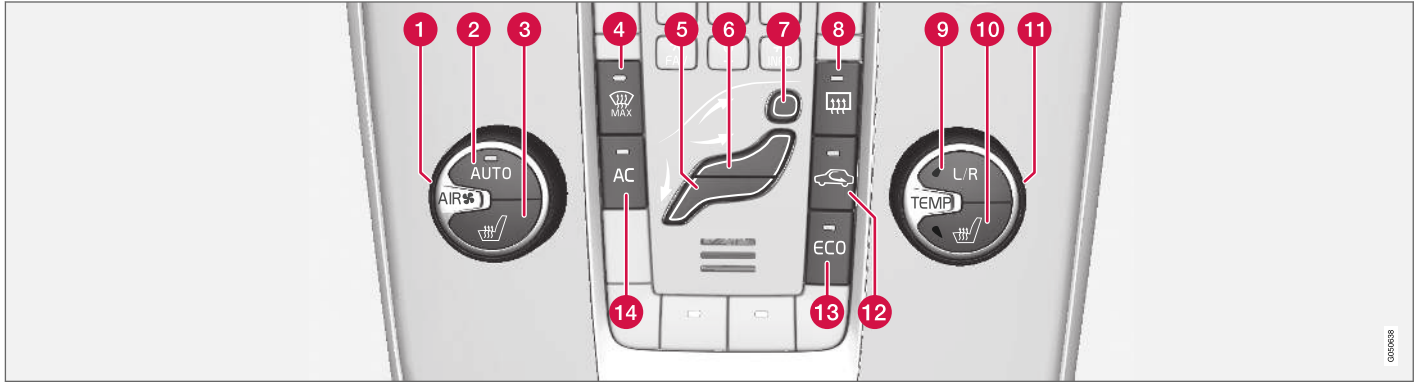

- | | | |
|---|--|---|
| <p>1 Ventilators (130 lpp.)</p> <p>2 AUTO - Automātiskā klimata kontrole (131 lpp.)</p> <p>3 Priekšējā sēdekļa elektriskā apsilde (129 lpp.) kreisajā pusē</p> <p>4 Apsildāms vējstikls* un maks. atkausētāja režīms (132 lpp.)</p> <p>5 Gaisa plūsmas sadalījums (125 lpp.) — grīdas ventilācija</p> | <p>6 Gaisa plūsmas sadalījums - instrumentu paneļa gaisa ventilācija</p> <p>7 Gaisa sadale - vējstikla atkausētājs</p> <p>8 Aizmugurējā stikla un sānu spoguļu apsildītāji (108 lpp.)</p> <p>9 Iestatīšana, kreisās/labās puses temperatūras regulēšanas (131 lpp.)</p> <p>10 Priekšējā sēdekļa elektriskā apsilde (129 lpp.) labajā pusē</p> | <p>11 Temperatūras kontrole (131 lpp.)</p> <p>12 Gaisa recirkulācija (133 lpp.)</p> <p>13 ECO* (289 lpp.)</p> <p>14 AC - Gaisa kondicionētājs ieslēgts/izslēgts (132 lpp.)</p> <p>Saistītā informācija</p> <ul style="list-style-type: none"> • Galvenā informācija par klimata kontroli (122 lpp.) |
|---|--|---|

Elektroniskā temperatūras kontrole — ETC

Ar ETC (elektronisko temperatūras vadību) temperatūra tiek regulēta automātiski, bet gaisa

sadalījums un ventilatoru vadība tiek regulēta manuāli.

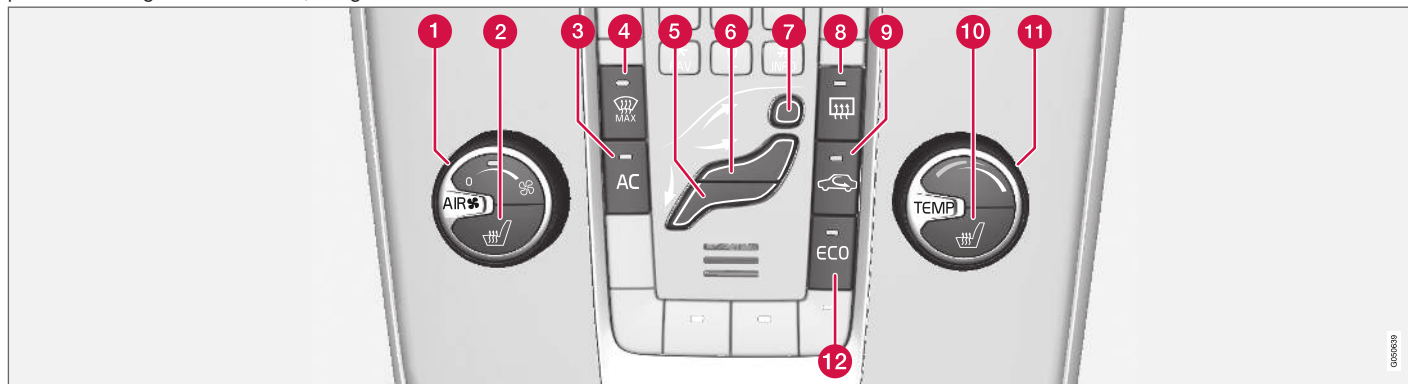

- 1 Ventilators (130 lpp.)
- 2 Priekšējā sēdekļa elektriskā apsilde (129 lpp.) kreisajā pusē
- 3 **AC** - Gaisa kondicionētājs ieslēgts/izslēgts (132 lpp.)
- 4 Apsildāms vējstikls un maks. atkausētāja režīms*
- 5 Gaisa plūsmas sadalījums (125 lpp.) — grīdas ventilācija
- 6 Gaisa plūsmas sadalījums - instrumentu paneļa gaisa ventilācija

- 7 Gaisa sadale - vējstikla atkausētājs
- 8 Aizmugurējā stikla un sānu spoguļu apsildītāji (108 lpp.)
- 9 Gaisa recirkulācija (133 lpp.)
- 10 Priekšējā sēdekļa elektriskā apsilde (129 lpp.) labajā pusē
- 11 Temperatūras kontrole (131 lpp.)
- 12 ECO* (289 lpp.)

Saistītā informācija

- Galvenā informācija par klimata kontroli (122 lpp.)

Priekšējo sēdekļu apsilde*

Priekšējo sēdekļu apsildei ir trīs pozīcijas, kas ļauj uzlabot vadītāja un pasažiera komfortu aukstā laikā.

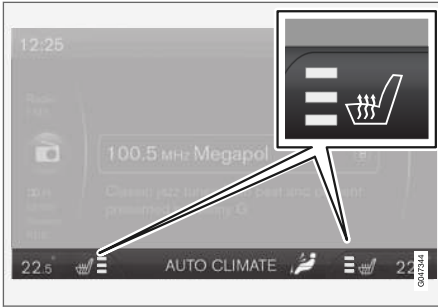

Viduskonsoles TV ekrānā ir attēlots pašreizējais siltuma līmenis.



Vairākkārt nospiediet pogu, lai pārslēgtu dažādos līmeņus vai deaktivizētu funkciju.

Ir trīs apsildes līmeņi, kas nodrošina dažādu apsildes jaudu:

- Visaugstākais apsildes līmenis - viduskonsoles ekrānā (skatiet attēlu iepriekš) izgaismojas trīs oranži lauki.
- Zemāks apsildes līmenis - ekrānā izgaismojas divi oranži lauki.
- Viszemākais apsildes līmenis - ekrānā izgaismojas viens oranžs lauks.
- Izslēdziet apsildi - nav izgaismots nevienš lauks.

BRĪDINĀJUMS

Apsildāmos sēdekļus nedrīkst lietot cilvēki, kuriem ir apgrūtināta spēja sajust temperatūras paaugstināšanos samazinātas jutības dēļ vai kuriem ir apgrūtināta apsildāmo sēdekļu vadības slēdžu regulēšana. Pretējā gadījumā var būt apdegumus.

Saistītā informācija

- Galvenā informācija par klimata kontroli (122 lpp.)
- Aizmugurējā sēdekļa apsilde* (129 lpp.)

Aizmugurējā sēdekļa apsilde*

Aizmugures sēdekļa ārējo sēdvietu apsildei ir trīs pozīcijas, kas ļauj uzlabot pasažieru komfortu aukstā laikā.



Pašreizējo apsildes līmeni norāda pogas lampiņas:

Vairākkārt nospiediet pogu, lai pārslēgtu dažādos līmeņus vai deaktivizētu funkciju.

Ir trīs apsildes līmeņi, kas nodrošina dažādu apsildes jaudu:

- Visaugstākais apsildes līmenis - izgaismojas trīs lampiņas.
- Zemāks apsildes līmenis - izgaismojas divas lampiņas.
- Viszemākais apsildes līmenis - neizgaismojas neviena lampiņa.
- Izslēdziet apsildi - nav izgaismota neviena lampiņa.





BRĪDINĀJUMS

Apsildāmos sēdekļus nedrīkst lietot cilvēki, kuriem ir apgrūtināta spēja sajūst temperatūras paaugstināšanos samazinātas jutības dēļ vai kuriem ir apgrūtināta apsildāmo sēdekļu vadības slēdžu regulēšana. Pretējā gadījumā var gūt apdegumus.

Saistītā informācija

- Galvenā informācija par klimata kontroli (122 lpp.)
- Priekšējo sēdekļu apsilde* (129 lpp.)

Ventilators

Lai novērstu logu aizsvīšanu, ventilatoram vienmēr jādarbojas.

i PIEZĪME

Ja ventilators ir pilnīgi izslēgts, tad gaisa kondicionētājs nedarbojas, un tas var izraisīt logu aizsvīšanu.

Ar ECC*



Pagrieziet pogu, lai palielinātu vai samazinātu ventilatora darbības ātrumu **AUTO**. Ja ir atlasīts **AUTO** režīms, ventilatora ātrums tiek regulēts automātiski (131 lpp.), un iepriekš iestatītais ventilatora ātrums

tiek deaktivizēts.

Ar ETC



Pagrieziet pogu, lai palielinātu vai samazinātu ventilatora darbības ātrumu.

Saistītā informācija

- Galvenā informācija par klimata kontroli (122 lpp.)
- Elektroniskā klimata kontrole - ECC* (127 lpp.)

- Elektroniskā temperatūras kontrole — ETC (128 lpp.)

Automātiska regulēšana

Automātiskā regulēšana ir iespējama tikai elektroniskajai klimata kontrolei (ECC) (127 lpp.).



Automātiskā funkcija automātiski regulē temperatūru (131 lpp.), gaisa kondicionētāju (132 lpp.), ventilatora ātrumu (130 lpp.), recirkulāciju (133 lpp.) un gaisa sadali (125 lpp.).

Ja jūs izvēlaties vienu vai vairākas manuālās funkcijas, citas funkcijas turpina kontrolēt automātiski. Nospiežot **AUTO**, visi manuālie iestatījumi tiek izslēgti. Rādījumu ekrānā parādās **AUTO CLIMATE**.

Ventilatora ātruma automātisko režīmu var iestatīt izvēļņu sistēmā MY CAR. Izvēļņu sistēmas aprakstu skatiet MY CAR (114 lpp.).

Saistītā informācija

- Galvenā informācija par klimata kontroli (122 lpp.)

Temperatūras kontrole pasažieru salonā

Iedarbinot dzinēju, tiek atjaunoti pēdējie temperatūras iestatījumi.

PIEZĪME

Apsildi vai atdzesēšanu nevar paātrināt, izvēloties augstāku vai zemāku temperatūru nekā nepieciešams.

Ar ECC*

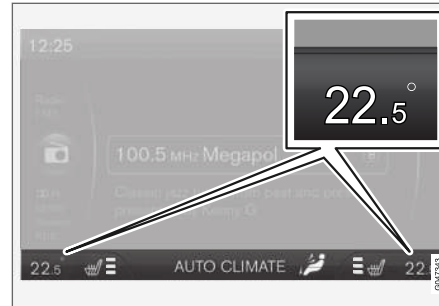

Katras puses pašreizējā temperatūra ir attēlota viduskonsoles TV ekrānā.



Temperatūru vadītāja un pasažiera pusē var iestatīt atsevišķi. Vairākas reizes nospiežot taustiņā esošo **L/R**, lai atlasītu kreisās, labās vai abu pušu iestatījumu. Iestatiet temperatūru, izmantojot pogu - abu pušu

atlasītā temperatūra tiek rādīta viduskonsoles displejā.

Ar ETC



Pasažieru salona temperatūru var regulēt ar pogu.

Saistītā informācija

- Galvenā informācija par klimata kontroli (122 lpp.)
- Pašreizējā temperatūra (123 lpp.)
- Elektroniskā temperatūras kontrole — ETC (128 lpp.)
- Elektroniskā klimata kontrole - ECC* (127 lpp.)

Gaisa kondicionēšana

Gaisa kondicionētājs pēc vajadzības atdzesē ienākošo gaisu un samazina gaisa mitrumu.



Ja iedegas lampiņa **AC** pogā, gaisa kondicionētāju darbina sistēmas automātiskā funkcija.

Ja lampiņa **AC** pogā nav izgaismota, gaisa kondicionētājs ir izslēgts. Citas funkcijas joprojām tiek kontrolētas automātiskajā režīmā. Ieslēdzot maks. atkausēšanu (132 lpp.), automātiski ieslēdzas gaisa kondicionētājs, lai maksimāli aizvadītu mitrumu.

Vējstikla aizsviduma likvidēšana un atkausēšana

Vējstikla apsildi* un maks. atkausētāja funkciju lieto, lai ātri likvidētu aizsvidumu un apledojumu no vējstikla un sānu logiem.

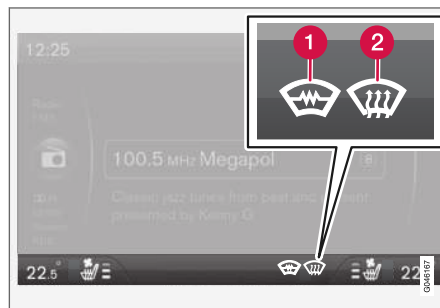

Izvēlētais iestatījums ir attēlots viduskonsoles TV ekrānā.

1 Apsildāms vējstikls*

2 Maks. atkausēšana



Kad darbojas šī funkcija, atkausētāja taustiņā deg lampiņa.

Vairākkārt nospiediet pogu, lai pārslēgtu dažādos līmeņus vai deaktivizētu funkciju.

Automašīnās bez vējstikla apsildes ir pieejams viens atkausēšanas līmenis:

- Gaisa plūsma uz logiem - ekrānā izgaismojas simbols (2).
- Izslēdziet funkciju - nav izgaismots neviens simbols.

Automašīnās ar vējstikla apsildi ir pieejami divi atkausēšanas līmeņi:

- Ieslēdziet vējstikla apsildi² - ekrānā izgaismojas simbols (1).
- Ieslēdziet vējstikla apsildi² un gaisa plūsmu uz logiem - ekrānā izgaismojas simbols (1) un (2).
- Izslēdziet funkciju - nav izgaismots neviens simbols.

i PIEZĪME

Apsildāms vējstikls un IR logi (20 lpp.) var ietekmēt raidītāju un citu sakaru ierīču darbību.

i PIEZĪME

Trīsstūra zona katrā vējstikla galā netiek apsildīta elektriski, tādēļ tā atkausēšana vai aizņem ilgāku laiku.

² Kad ir ieslēgta vējstikla apsilde, kompass nedarbojas.

i PIEZĪME

Kamēr dzinējs ir automātiski izslēgts (281 lpp.), vējstikla elektriskā apsilde nav pieejama.

Lai nodrošinātu maksimālu pasažieru salona gaisa sausināšanu, kad šī funkcija ir aktivēta, notiek arī turpmāk uzskaitītāis:

- automātiski ieslēdzas gaisa kondicionēšana
- recirkulācija un gaisa kvalitātes sistēma tiek automātiski izslēgta.

i PIEZĪME

Ja ventilators darbojas ar maks. jaudu, trokšņu līmenis pieaug.

Kad apsildītājs tiek izslēgts, klimata kontrole automātiski atgriežas iepriekš uzstādītajos parametros.

Saistītā informācija

- Galvenā informācija par klimata kontroli (122 lpp.)

Gaisa plūsmas sadalījums - recirkulācija

Atlasiet recirkulāciju, lai novērstu sliktas kvalitātes gaisa, izplūdes gāzu u.c. ieplūšanu pasažieru salonā, t.i., kad ir aktivizēta šī funkcija, āra gaiss neieplūst automašīnā.



Ja ir ieslēgta gaisa recirkulācija, pogā iedegas oranža lampiņa.

i SVARĪGI

Ja gaiss salonā cirkulē pārāk ilgi, pastāv risks, ka logi automobiļa iekšpusē var aizsvīst.

Taimeris

Ar aktivētu taimera funkciju sistēma izies no manuāli aktivēta recirkulācijas režīma pēc laika, kas atkarīgs no ārējās temperatūras. Tas samazina ledus, aizsvīšanas un smaku veidošanās iespēju.

Funkciju var aktivizēt/deaktivizēt izvēlņu sistēmā MY CAR. Izvēlņu sistēmas aprakstu skatiet MY CAR (114 lpp.).

i PIEZĪME





Izvēloties maks. atkausētāja jaudu, cirkulācija tiek vienmēr deaktivēta.



Saistītā informācija

- Galvenā informācija par klimata kontroli (122 lpp.)
- Gaisa plūsmas sadalījums pasažieru salonā (125 lpp.)
- Gaisa plūsmas sadalījums - tabula (134 lpp.)

Gaisa plūsmas sadalījums - tabula

Gaisa plūsmas sadalījumu (125 lpp.) var izvēlēties ar trim taustiņiem.

	Gaisa plūsmas sadalījums	Lietošana
	Liels daudzums karstā gaisa plūst uz logiem.	lai ātri likvidētu aizsvidumu un apledojumu.
	Gaisa plūsma pret vējstiklu pa atkausētāja ventilācijas atveri un pret sānu logiem. Zināma gaisa daļa plūst no gaisa ventilācijas atverēm.	lai novērstu aizsvišanu un apledošanu aukstā un mitrā laikā (lai to nodrošinātu, ventilatora darbības līmenis nedrīkst būt pārāk zems).
	Gaisa plūsma uz logiem un no priekšējā paneļa ventilācijas atverēm.	lai nodrošinātu labu komfortu siltos, sausos laika apstākļos.
	Gaisa plūsma uz salona augšdaļu no ventilācijas atverēm priekšējā panelī.	lai nodrošinātu efektīvu dzesēšanu siltos laika apstākļos.

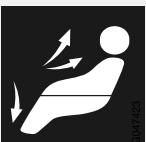
	Gaisa plūsmas sadalījums	Lietošana
	Gaisa plūsma uz salona lejasdaļu un logiem. Zināma gaisa plūsmas daļa plūst no priekšējā paneļa gaisa ventilācijas atverēm.	lai nodrošinātu komfortablus apstākļus un ātru aizsvīduma likvidēšanu aukstos un mitros laika apstākļos.
	Gaisa plūsma uz salona lejasdaļu un no priekšējā paneļa ventilācijas atverēm.	saulainā laikā ar vēsu āra temperatūru.
	Gaisa plūsma uz salona lejasdaļu. Neliela gaisa plūsma uz ventilācijas atverēm priekšējā panelī un uz logiem.	lai virzītu siltu vai vēsu plūsmu grīdai.
	Gaisa plūsma uz logiem, no ventilācijas atverēm priekšējā panelī un uz salona lejasdaļu.	lai atdzesētu pie grīdas esošo gaisu karstā, sausā laikā vai sasildītu to un virzītu uz augšu aukstā laikā.

◀◀ **Saistītā informācija**

- Galvenā informācija par klimata kontroli
(122 lpp.)
- Gaisa plūsmas sadalījums - recirkulācija
(133 lpp.)

Dzinēja bloka un pasažieru salona sildītājs*

Sagatavošanas darbi sagatavo automašīnas sildītāju, dzinēju un pasažieru salonu pirms došanās ceļā, lai brauciena laikā samazinātu gan nolietojumu, gan enerģijas vajadzības. Automašīnas iesildīšana arī palielinās iespējamo braukšanas attālumu.

Sildītāju var ieslēgt tieši (138 lpp.) vai ar taimeri (139 lpp.).

Stāvapsildi nevar iedarbināt, ja ārējā temperatūra pārsniedz 15 °C. Maksimālais sildītāja darbība slaiks ir 50 minūtes.

⚠ BRĪDINĀJUMS

Nelietojiet ar degvielu darbināmo sildītāju iekštelpās. Izplūdes gāzes nav redzamas.

i PIEZĪME

Ar degvielu darbināmā papildu sildītāja darbības laikā no automašīnas apakšdaļas var pacelties dūmi – tas ir normāli.

Degvielas uzpilde

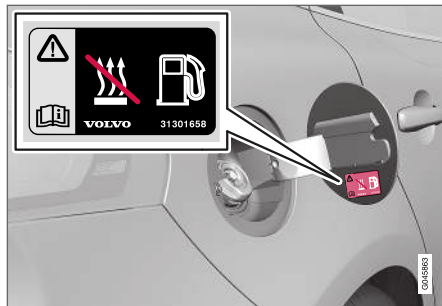

Brīdinājuma uzlīme uz degvielas tvertnes aizvītnā.

⚠ BRĪDINĀJUMS

Izlijusi degviela var aizdegties. Pirms degvielas uzpildes sākšanas izslēdziet ar degvielu darbināmo papildu sildītāju.

Kombinētajā instrumentu panelī pārliecinieties, ka sildītājs ir izslēgts. Tā darbības laikā ir attēlots apsildes simbols.

Automašīnas novietošana stāvēšanai uz pakalna

Ja novietojat automašīnu stāvā nogāzē, automašīnas priekšpusei jābūt vērstai uz leju, lai nodrošinātu, ka ar degvielu darbināmajai dzinēja apsildei tiek pievadīta degviela.

Akumulators un degviela

Ja akumulators ir nepietiekami uzlādēts vai degvielas līmenis ir pārāk zems, sildītājs tiek automātiski izslēgts un displejā tiek attēlots paziņojums. Apstipriniet ziņojumu, vienreiz nospiežot indikatora sviras (111 lpp.) taustiņu **OK**.

! SVARĪGI

Atkārtoti lietojot sildītāju īsu attālumu veikšanas laikā, varat samazināt startera akumulatora uzlādes līmeni, tādējādi izraisot sildītāja darbības pārtraukšanos vai neieslēgšanos. Vissliktākajā gadījumā nevarēs iedarbināt dzinēju.

Lai nodrošinātu, ka startera akumulators tiek pietiekami uzlādēts un varētu aizstāt stāvapsildes regulāras izmantošanas laikā patērēto enerģiju, automašīnai jābrauc tikpat ilgi, cik ilgi tiek darbināta stāvapsilde. Katrā reizē sildītāju var lietot ne ilgāk kā 50 minūtes.

Saistītā informācija

- Dzinēja bloka un pasažieru salona sildītājs* - paziņojumi (140 lpp.)
- Papildu sildītājs* (141 lpp.)

Dzinēja bloka sildītājs un pasažieru salona sildītājs* – tiešā iedarbināšana

Dzinēja bloka sildītāju un pasažieru salona sildītāju var iedarbināt tieši.

Tiešo iedarbināšanu var veikt, izmantojot:

- informācijas displeju;
- tālvadības pults atslēgu*;
- mobilo tālruni*.

Tieši iedarbinot dzinēja bloka un pasažieru salona sildītāju (137 lpp.), tas darbosies 50 minūtes.

Salona apsilde tiks uzsākta tiklīdz dzinēja dzesēšanas šķidrums sasniegs pareizo temperatūru.

i PIEZĪME

Automašīnu var iedarbināt un braukt, kamēr darbojas sildītājs.

Tiešā iedarbināšana, izmantojot informācijas displeju

1. Lai piekļūtu izvēlei, nospiediet **OK**.
2. Ar īkšķratu ritiniet līdz **Sildītājs** un atlasiet ar **OK**.
3. Nākamajā izvēlnē ritiniet uz priekšu līdz **Tiešā iedarb.**, lai aktivizētu sildītāju, un atlasiet, nospiežot **OK**.
4. Izejiet no izvēlnes, nospiežot **RESET**.

Tiešās iedarbināšanas aktivizēšana ar tālvadības pults atslēgu*

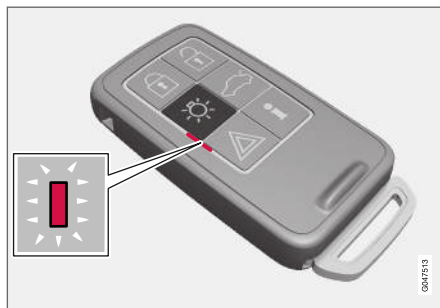

Tālvadības pults atslēgas ar PCC indikatora lampiņa*.

Dzinēja bloka sildītāju un pasažieru salona sildītāju var aktivizēt ar tālvadības pults atslēgu:

- Turiet nospiestu pietuvošanās apgaismojuma taustiņu  2 sekundes.

Avārijas gaismas signāli sniedz šādu informāciju:

- 5 reizes īsi iemirgojas un pēc tam nepārtraukti izgaismojas apmēram 3 sekundes – signāls ir sasniedzis automašīnu, un sildītājs ir aktivizēts.
- 5 reizes īsi iemirgojas – signāls ir sasniedzis automašīnu, bet sildītājs nav aktivizēts.
- Avārijas gaismas signāls paliek izslēgts – signāls nav sasniedzis automašīnu.

Ja laikā, kad ir aktivizēts sildītājs, tiek nospiests informācijas taustiņš  indikatora lampiņa parāda tā statusu vienlaicīgi ar automašīnas aizslēgšanas statusu (161 lpp.). Kamēr tiek noteikts statuss, indikatora lampiņa pāris reizes īsi iemirgojas un pēc tam pastāvīgi izgaismojas, ja sildītājs ir aktivizēts.

Apsildes laikā statuss ir redzams arī vadītāja informācijā.

Tiešās iedarbināšanas aktivizēšana ar mobilo tālruni*

Aktivizācijas iespēja un informācija par atlasītajiem iestatījumiem ir pieejama Volvo On Call* lietotnē.

Saistītā informācija

- Dzinēja bloka un pasažieru salona sildītājs* - taimeris (139 lpp.)
- Dzinēja bloka sildītājs un pasažieru salona sildītājs* – tūlītēja apstāšanās (139 lpp.)
- Dzinēja bloka un pasažieru salona sildītājs* - paziņojumi (140 lpp.)

Dzinēja bloka sildītājs un pasažieru salona sildītājs* – tūlītēja apstāšanās

Dzinēja bloka sildītāju un pasažieru salona sildītāju var deaktivizēt tieši informācijas displejā.

1. Lai piekļūtu izvēlei, nospiediet **OK**.
2. Ar īkšķratu ritiniet līdz **Sildītājs** un atlasiet ar **OK**.
3. Nākamajā izvēlnē ritiniet uz priekšu līdz **Apturēt**, lai deaktivizētu sildītāju, un atlasiet, nospiežot **OK**.
4. Izejiet no izvēlnes, nospiežot **RESET**.

Saistītā informācija

- Dzinēja bloka sildītājs un pasažieru salona sildītājs* – tiešā iedarbināšana (138 lpp.)
- Dzinēja bloka un pasažieru salona sildītājs* - taimeris (139 lpp.)
- Dzinēja bloka un pasažieru salona sildītājs* - paziņojumi (140 lpp.)

Dzinēja bloka un pasažieru salona sildītājs* - taimeris

Dzinēja bloka un pasažieru salona sildītāja (137 lpp.) taimeris ir savienots ar automašīnas pulksteni.

Izmantojot taimeris, var atlasīt divus dažādus laikus. Šeit ir domāts laiks, kad automašīna tiek apsildīta un ir gatava. Automašīnas elektrosistēma aprēķina, kad sākt apsildi, balstoties uz āra temperatūru.

PIEZĪME

Atiestatot automašīnas pulksteni, visas taimera ieprogrammētās vērtības tiks nodzēstas.

Regulēšana

1. Lai piekļūtu izvēlei, nospiediet **OK**.
2. Ar īkšķratu (111 lpp.) ritiniet līdz **Sildītājs** un atlasiet ar **OK**.
3. Ar īkšķratu atlasiet vienu no diviem taimeriem un apstipriniet ar **OK**.
4. Īsi nospiediet **OK**, lai piekļūtu izgaismoto stundu iestatīšanai.
5. Izvēlieties vajadzīgo stundu, izmantojot īkšķratu.
6. Īsi nospiediet **OK**, lai piekļūtu izgaismoto minūšu iestatīšanai.

7. Izvēlieties vajadzīgo minūti, izmantojot īkšķratu.
8. Nospiediet **OK**³, lai apstiprinātu iestatījumu.
9. Dodieties atpakaļ izvēlņu struktūrā, nospiežot **RESET**.
10. Atlasiet citu laiku (turpiniet no 2. soļa) vai izejiet no izvēlnes, nospiežot **RESET**.

Iedarbināšana

1. Lai piekļūtu izvēlei, nospiediet **OK**.
2. Ar īkšķratu ritiniet līdz **Sildītājs** un atlasiet ar **OK**.
3. Ar īkšķratu atlasiet vienu no diviem taimeriem un aktivizējiet ar **OK**.
4. Izejiet no izvēlnes, nospiežot **RESET**.

Izslēgšana

Ar taimeris iedarbinātu sildītāju var izslēgt manuāli, pirms pagājis iestatītais laiks. Rīkojieties šādi:

1. Lai piekļūtu izvēlei, nospiediet **OK**.
2. Ar īkšķratu ritiniet līdz **Sildītājs** un atlasiet ar **OK**.
 - > Ja taimeris ir iestatīts, bet nav aktivizēts, blakus iestatītajam laikam ir redzama pulksteņa ikona.
3. Ar īkšķratu atlasiet vienu no diviem taimeriem un apstipriniet ar **OK**.

³ Vēlreiz nospiediet **OK**, lai aktivizētu taimeris.

4. Deaktivizējiet taimerī šādi:

- turot nospiešu **OK** vai
- īsi nospiežot **OK**, lai turpinātu darbu izvēlnē. Pēc tam izvēlieties apturēt taimerī un apstipriniet, nospiežot **OK**.

5. Izejiet no izvēlnes, nospiežot **RESET**.

Ar taimerī iedarbinātu sildītāju var izslēgt tieši (138 lpp.).

Saistītā informācija

- Dzinēja bloka un pasažieru salona sildītājs* - paziņojumi (140 lpp.)

Dzinēja bloka un pasažieru salona sildītājs* - paziņojumi

Simboli un paziņojumi par dzinēja bloka un pasažieru salona sildītāju (137 lpp.) atšķiras atkarībā no tā, vai automašīna ir aprīkota ar analogo (64 lpp.) vai digitālo (65 lpp.) kombinēto instrumentu paneli.



Kad ir aktivizēts sildītājs, informācijas displejā ir iedegts apsildes simbols.

Ja ir aktivizēts kāds no taimerī, informācijas displejā ir iedegts aktivizētā taimerī simbols un vienlaikus blakus simbolam ir attēlots iestatītais laiks.



Aktivizētā taimerī simbols analogajā kombinētajā instrumentu panelī.



Aktivizētā taimerī simbols digitālajā kombinētajā instrumentu panelī.

Tabulā ir redzami simboli un displeja teksti, kas var parādīties.

Simbols	Paziņojums	Tehniskie parametri
		Sildītājs ir ieslēgts un darbojas. Sildītāja taimeris tiek aktivizēts pēc tālvadības pults atslēgas izņemšanas no aizdedzes slēdža un izkāpšanas no automobiļa - dzinējs un salons tiek sildīts iestatītajā laikā.
 	Ar degv. darb. sild. izsl. Akumulatora taupīš. rež.	Sildītāju izslēdza automobiļa elektronika, lai atvieglotu dzinēja iedarbināšanu.

Simbols	Paziņojums	Tehniskie parametri
	Ar degv. darb. sild. izsl. Zems degv. līm.	Sildītāju nevar ieslēgt, jo degvielas līmenis ir pārāk zems - tas atvieglo dzinēja iedarbināšanu, kā arī ļauj nobraukt apmēram 50 km.
	Ar degv. darb. sild. Jāveic apkope	Sildītājs nedarbojas. Sazinieties ar servisu, lai veiktu remontu. Volvo iesaka sazināties ar Volvo pilnvarotu servisu.

Displeja teksts tiek nodzēsts automātiski pēc brīža vai pēc tam, kad vienreiz nospiests indikatora sviras (111 lpp.) taustiņš **OK**.

Saistītā informācija

- Dzinēja bloka sildītājs un pasažieru salona sildītājs* – tiešā iedarbināšana (138 lpp.)
- Dzinēja bloka un pasažieru salona sildītājs* - taimeris (139 lpp.)

Papildu sildītājs*

Automobiļiem ar dīzeļdzinēju, kas tiek tirgoti auksta klimata zonās⁴ var būt nepieciešams papildu sildītājs, lai sasniegtu pareizu dzinēja darbības temperatūru un nodrošinātu pietiekamu salona apsildi.

Šādos gadījumos automašīna ir aprīkota ar

- elektrisku papildu sildītāju (142 lpp.) vai
- ar degvielu darbināmu sildītāju (141 lpp.)⁵.

Saistītā informācija

- Dzinēja bloka un pasažieru salona sildītājs* (137 lpp.)

ar degvielu darbināms papildu sildītājs*

Automašīna ir aprīkota vai nu ar elektrisku (142 lpp.), vai ar degvielu darbināmu papildu sildītāju (141 lpp.).

Kad dzinējs darbojas, sildītājs ieslēdzas automātiski, ja ir nepieciešams papildu siltums.

Sildītājs izslēdzas automātiski kad ir sasniegta pareizā temperatūra, vai kad tiek izslēgts dzinējs.

i PIEZĪME

Kad darbojas papildu sildītājs, no automašīnas apakšas var nākt dūmi - tas ir normāli.

Automātisks režīms vai atslēgšana

Ja nepieciešams, papildu sildītāja automātisku palaišanu var deaktivizēt.

i PIEZĪME

Veicot īsus attālumus, Volvo iesaka izslēgt ar degvielu darbināmo papildu sildītāju.

1. Pirms dzinēja iedarbināšanas: Pagrieziet atslēgu pozīcijā **I** (80 lpp.).

⁴ Autorizētam Volvo izplatītājam ir informācija par ģeogrāfiskajām zonām, uz kurām attiecas šī informācija.

⁵ Automašīnām, kas aprīkotas ar stāvapsildi (137 lpp.).

2. Lai piekļūtu izvēlei, nospiediet **OK**.
3. Ar īkšķratu ritiniet līdz **Papildu sild.**⁶ vai **Lestatījumi**⁷ un atlasiet ar **OK**.
4. Ar īkšķratu atlasiet opciju **IESLĒGTS** vai **IZSLĒGTS** un apstipriniet ar **OK**.
5. Izejiet no izvēlnes, nospiežot **RESET**.

PIEZĪME

Izvēlnes opcijas ir redzamas tikai tad, ja tālvadības pults atslēga atrodas pozīcijā **I** - tādēļ regulēšana jāveic pirms dzinēja iedarbināšanas.

Saisītā informācija

- Dzinēja bloka un pasažieru salona sildītājs* (137 lpp.)

Elektrisks papildu sildītājs*

Automašīna ir aprīkota vai nu ar degvielu darbināmu (141 lpp.), vai elektrisku papildu sildītāju (141 lpp.).

Sildītāju nevar kontrolēt manuāli, taču to var ieslēgt automātiski pēc dzinēja iedarbināšanas temperatūrā, kas zemāka par 9 °C, un izslēgt pēc tam, kad ir sasniegta iestatītā salona temperatūra.

Saisītā informācija

- Dzinēja bloka un pasažieru salona sildītājs* (137 lpp.)

⁶ Analogais kombinētais instrumentu panelis.

⁷ Digitālais kombinētais instrumentu panelis.

BAGĀŽAS IEKRAUŠANA UN GLABĀŠANA

Glabāšanas nodaļumi

Pasažieru salona glabāšanas nodaļumu pārskats.

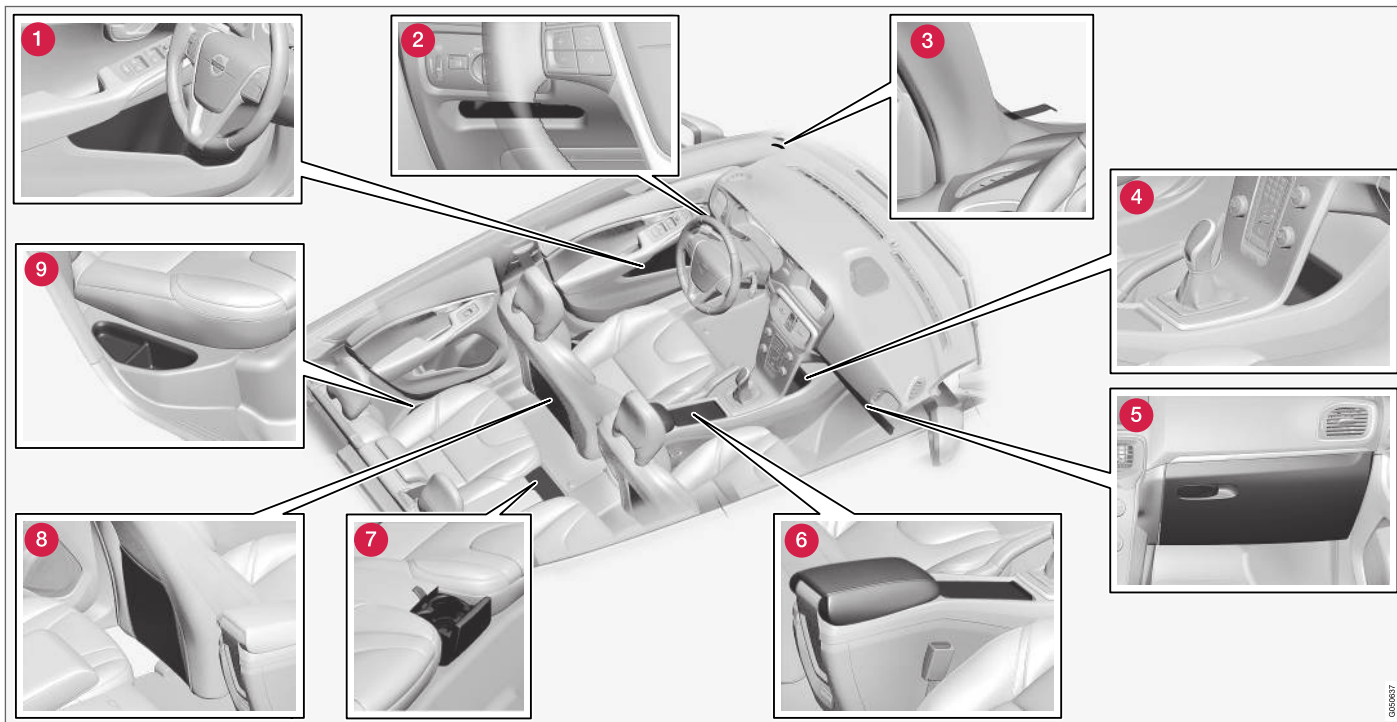

- 1 Glabāšanas nodaļums¹ durvju panelī
- 2 Glabāšanas nodaļums, vadītāja puse (146 lpp.)
- 3 Čeku piespraude
- 4 Uzglabāšanas nodaļums
- 5 Cimdu nodaļums (147 lpp.)
- 6 Glabāšanas nodaļums, glāžu turētājs (146 lpp.)
- 7 Glāžu turētājs* aizmugurējā sēdekļī
- 8 Glabāšanas kabata²
- 9 Glabāšanas nodaļums, aizmugurējais sēdekļis

BRĪDINĀJUMS

Glabājiet nenostiprinātus priekšmetus, piemēram, mobilos tālruņus, kameras, piederumu tālvadības pultis u.c. cimdu nodaļumā vai citos nodaļumos. Pretējā gadījumā straujas bremsēšanas vai sadursmes laikā tie var kādu savainot.

¹ Ar ledus skrāpja turētāju vadītāja pusē.

² Neattiecas uz auduma polsterējumu.

Glabāšanas nodaļums vadītāja puse

Šis glabāšanas nodaļums (144 lpp.) atrodas vadītāja pusē, pa kreisi, zem apgaismojuma paneļa.

BRĪDINĀJUMS

Neglabājiet nodaļumā asus priekšmetus vai priekšmetus, kuru var izvirzīt uz āru.

Tuneļkonsole

Tuneļkonsole atrodas starp priekšējiem sēdekļiem.

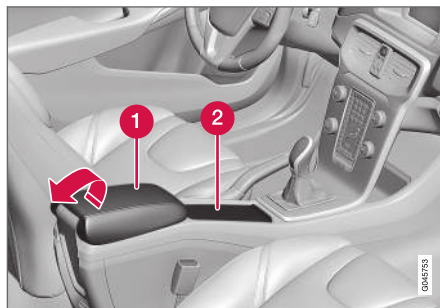

- 1 Glabāšanas nodaļums (piem., kompaktdiskiem) un USB*/AUX ievade zem elkoņbalsta.
- 2 Ietver glāžu turētāju vadītājam un pasažierim.

Saistītā informācija

- Glabāšanas nodaļumi (144 lpp.)
- Tuneļkonsole — elkoņbalsts (146 lpp.)

Tuneļkonsole — elkoņbalsts

Tuneļkonsole atrodas starp priekšējiem sēdekļiem.

Kad tuneļkonsoles elkoņbalsts ir aizvērts, to var regulēt * gareniski.

Saistītā informācija

- Apakšējā konsole — 12 V kontaktligzdas (148 lpp.)

Cimdu nodalījums

Cimdu nodalījums atrodas pasažiera pusē.

Šeit var glabāt, piemēram, īpašnieka rokasgrāmatu un kartes. Vāciņa iekšpusē ir arī turētāji pildspalvām. Cimdu nodalījumu var aizslēgt* (172 lpp.) ar atslēgas slēdzošo daļu (163 lpp.).

Saistītā informācija

- Glabāšanas nodalījumi (144 lpp.)

Ieklātie paklājiņi*

Ieklātajos paklājiņos sabirst un iesūcas, piemēram, netīrumi un dubļi. Volvo piegādā speciāli izgatavotus ieklājamos paklājus.

BRĪDINĀJUMS

Katra sēdekļa kāju zonā lietojiet tikai vienu ieklājamo paklājiņu un pirms braukšanas pārliedzinieties, ka vadītāja kāju zonas paklājiņš ir stingri nofiksēts un iestiprināts tapās, lai tas neiesprūstu zem pedāļiem vai netālu no tiem.

Saistītā informācija

- Salona tīrīšana (384 lpp.)

Pasažiera spogulis

Pasažiera spogulis atrodas saulesarga aizmugurē.



Pasažiera spogulis ar apgaismojumu.

Gaisma ieslēdzas automātiski, kad tiek pacelts pārsegs.

Saistītā informācija

- Lukturu nomaīņa - pasažiera spoģuļa apgaismojums (361 lpp.)

Apakšējā konsole — 12 V kontaktligzdas

Elektrības kontaktligzdas (12 V) atrodas tunelkonsoles glabāšanas nodaļā un blakus glāžu turētājam.

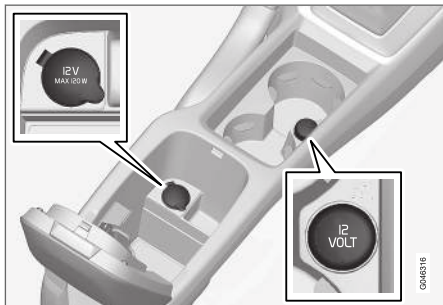

12 V ligzda tunelkonsole, priekšējais sēdekļis.

Elektrības kontaktligzdas var izmantot dažādiem piederumiem, kas paredzēti lietošanai 12 V sprieguma kontaktligzdās, piemēram, TV ekrāniem, mūzikas atskaņotājiem un mobilajiem tālruniem. Lai kontaktligzdā būtu strāvas padeve, tālvadības atslēgai ir jābūt pagrieztai vismaz atslēgas pozīcijā I (80 lpp.).

⚠ BRĪDINĀJUMS

Kad kontaktligzda netiek lietota, vienmēr atstājiet kontaktspraudni kontaktligzdā.

i **PIEZĪME**

Klimata kontrole var aktivizēt papildu aprīkojumu un piederumus, piemēram, rādījumu ekrānus, mūzikas atskaņotājus un mobilos tālrunus, kas ir pievienoti kādai no pasažieru salona 12V elektrības kontaktligzdām, pat tādā gadījumā, ja tālvadības pults atslēga ir izņemta vai automašīna aizslēgta, piemēram, ja iepriekš noteiktā laikā ir aktivizēts dzinēja bloka un pasažieru salona sildītājs*.

Tādēļ atvienojiet papildaprīkojumu vai piederumus no elektrības kontaktligzdām, ja tos nelietojat, pretējā gadījumā akumulators var izlādēties, ja tie tiks ieslēgti!

! **SVARĪGI**

Katras kontaktligzdas maks. jaudas noņemšana ir 10 A (120 W).

i **PIEZĪME**

Volvo ir pārbaudījis un apstiprinājis avārijas caurdūruma remonta (335 lpp.) komplekta kompresoru.

Saistītā informācija

- 12 V kontaktligzda - bagāžas nodaļums (151 lpp.)

Bagāžas iekraušana

Derīgās kravas svars ir atkarīgs no automobiļa masas.

Derīgās kravas svars ir atkarīgs no automobiļa masas. Pasažieru un visa aprīkojuma kopējais svars par atbilstošu vērtību samazina automobiļa derīgās kravas svaru.

Plašāku informāciju par svaru skatiet Svars (392 lpp.).



Aizmugures durvis var atvērt ar taustiņu apgaismojuma panelī vai tālvadības pults atslēgu, skatiet Aizslēgšana/atslēgšana - aizmugures durvis (173 lpp.).

⚠ BRĪDINĀJUMS

Automašīnas vadāmība mainās atkarībā no bagāžas svara un izvietojuma.

Jāpatur prātā, ievietojot automobiļi bagāžā

- Novietojiet bagāžu, to stingri atspiežot pret aizmugurējā sēdekļa atzveltni.

Ņemiet vērā, ka gadījumā, ja kāda no aizmugurējā sēdekļa atzveltnēm ir nolocīta, nekādi priekšmeti nedrīkst traucēt priekšējo sēdekļu WHIPS sistēmas darbību, skatiet WHIPS - sēdekļa pozīcija (38 lpp.).

- Novietojiet bagāžu centrā.
- Smagi priekšmeti jānovieto pēc iespējas zemāk. Nenovietojiet smagas kravas uz nolaistām atzveltnēm.
- Nosedziet asus galus ar kaut ko mīkstu, lai izvairītos no polsterējuma sabojāšanas.
- Nostipriniet visas kravas ar kravas fiksēšanas cilpu palīdzību, tās piestiprinot ar saitēm vai tīklu.

BRĪDINĀJUMS

Braucot ar 50 km/h (30 mph) ātrumu, nenostiprināts priekšmets, kas sver 20 kg (44 mārciņas), frontālā sadursmē var triekties ar spēku, kas līdzvērtīgs 1000 kg (2200 mārciņas) smaga priekšmeta spēkam.

BRĪDINĀJUMS

Aizsardzību, ko sniedz jumta apšuvumā iebūvētais drošības spilvens, var daļēji vai pilnīgi samazināt augstu novietota bagāža.

- Nekādā gadījumā nenovietojiet bagāžu virs sēdekļu atzveltnēm.

BRĪDINĀJUMS

Vienmēr nostipriniet bagāžu. Pretējā gadījumā straujas bremsēšana laikā bagāža var pārvietoties, kādu savainojot.

Aplājiet asās malas un stūrus ar kaut ko mīkstu.

Iekraujot/izkraujot garus priekšmetus, izslēdziet dzinēju un ieslēdziet stāvbremzi. Pretējā gadījumā varat ar bagāžu nejauši aizskart ātrumpārslēga sviru, pārbīdot to braukšanas pozīcijā, un automobilis var sākt braukt.

Saistītā informācija

- Kravas fiksēšanas cilpas (150 lpp.)
- Drošības tīkls* (152 lpp.)
- Bagāžas iekraušana - gara krava (149 lpp.)
- Bagāža uz jumta (150 lpp.)

Bagāžas iekraušana - gara krava

Lai atvieglotu iekraušanu bagāžas nodalījumā, automobiļa aizmugurējo sēdekļu atzveltnes var nolocīt. Sevišķi garām kravām iespējams nolocīt arī pasažieru sēdekļa atzveltni.

Pasažiera sēdekļa nolocīšana

Skatiet Sēdekļi, priekšējie (82 lpp.).

Aizmugures sēdekļa atzveltnes nolaišana uz leju

Skatiet (85 lpp.).

Saistītā informācija

- Bagāžas iekraušana (148 lpp.)

Bagāža uz jumta

Jumta bagāžas pārvadāšanai ieteicams izmantot Volvo jumta bagāžniekus. Tas ļaus novērst automašīnas bojājumus un brauciena laikā nodrošināt maksimālo iespējamo drošību.

Rūpīgi ievērojiet no piegādātāja saņemtās montāžas instrukcijas norādījumus.

- Periodiski pārbaudiet, vai jumta šķērsstieņi un krava ir pienācīgi nostiprināta. Droši piesitpiniet kravu ar stiprinājuma saitēm.
- Kravu izlīdziniet vienmērīgi virs jumta šķērsstieņiem. Smagākos priekšmetus novietojiet apakšā.
- Pieaugot kravas izmēriem, pieaug arī platība, kas pakļauta vēja spiedienam, un tādējādi palielinās arī degvielas patēriņš.
- Brauciet uzmanīgi. Izvairieties no strauja pātrinājuma, straujas bremzēšanas un asas līkumu izbraukšanas.

⚠ BRĪDINĀJUMS

Automobiļa gravitātes centrs un braukšanas īpašības mainās atkarībā no jumta slodzes.

Lai saņemtu informāciju par maksimālo atļauto jumta bagāžas svaru, ieskaitot jumta šķērsstieņus un jumta bagāžas kasti, ja tā tiek izmantota, skatiet Svārs (392 lpp.).

Saistītā informācija

- Bagāžas iekraušana (148 lpp.)

Kravas fiksēšanas cilpas

Lai ar siksnām nostiprinātu priekšmetus bagāžas nodalījumā, tiek izmantotas kravas fiksēšanas cilpas.

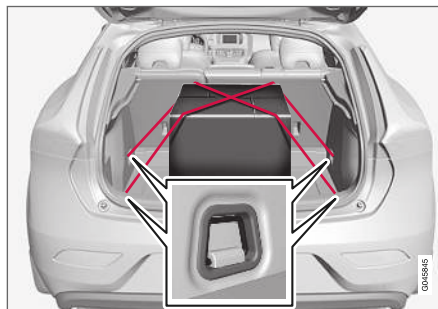

⚠ BRĪDINĀJUMS

Cieti, asi un/vai smagi priekšmeti, kas var izvīzīties uz āru, var asas bremzēšanas gadījumā izraisīt savainojumus.

Vienmēr nostipriniet lielus un smagus priekšmetus ar drošības jostu vai bagāžas nostiprināšanas siksnām.

Saistītā informācija

- Bagāžas iekraušana (148 lpp.)

Bagāžas iekraušana - somu turētājs

Somu turētāji notur vedamās somas vietā un neļauj tām apgāzties un saturam izbirt pa visu bagāžas nodalījumu. Turētāja maks. slodze ir 3 kg.

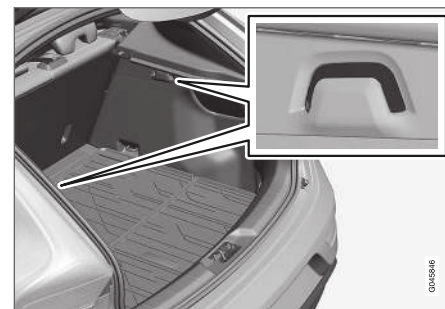

Somu turētājs

Saistītā informācija

- Bagāžas iekraušana (148 lpp.)
- Bagāžas iekraušana - somu turētāja salocīšana* (151 lpp.)

Bagāžas iekraušana - somu turētāja salocīšana*

Grīdā esošais salokāmais somu turētājs notur somas vietā un neļauj tām apgāzties un saturam izbirt pa visu bagāžas nodalījumu. To var atvērt trīs pozīcijās.



Salokāms somu turētājs

Tam var iestatīt divas regulēšanas pozīcijas un vienu apkopes pozīciju, kurā tas tiek pilnīgi atlocīts. Ir pieejami arī divi grīdas kombinācijas varianti - viens ar regulēšanas pozīcijām tvertnē zem grīdas un otrs - ar regulēšanas pozīcijām plastmasas slīdēs. Pacēlums turpmāk norāda regulēšanas pozīciju tvertnē zem grīdas.

Centrālā turētāja maks. noslodze ir 3 kg, bet ārējā turētāja maks. noslodze – 10 kg.

Uzlocīšana



- Paceliet augšējās grīdas rokturi* un atlokiet grīdu.
- Pabīdīet grīdu uz priekšu piemērotā pozīcijā un ievietojiet to regulēšanas gropē.
3. Apkopes pozīcijā grīda tiek pārvietota līdz galam uz priekšu aizmugurējā sēdekļa atzveltnes virzienā un ievietota centrā esošajā plastmasas balstenī.

Saistītā informācija

- Bagāžas iekraušana (148 lpp.)
- Bagāžas iekraušana - somu turētājs (150 lpp.)

12 V kontaktligzda - bagāžas nodalījums

Elektrības kontaktligzdu var izmantot dažādiem piederumiem, kas paredzēti lietošanai 12 voltu sprieguma kontaktligzdās, piemēram, rādījumu ekrāniem, mūzikas atskaņotājiem un mobilajiem tālruniem.

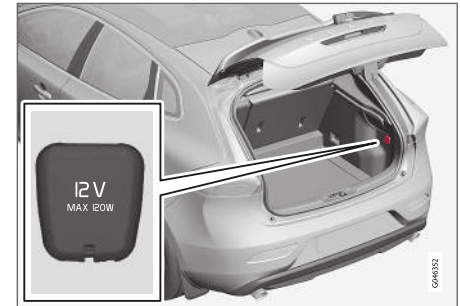

Nolaidiet vāciņu, lai piekļūtu elektrības kontaktligzdai.

- Kontaktligzdā ir spriegums arī tad, ja tālvadības pults atslēga nav ievietota aizdedzes slēdzī.

! SVARĪGI

Maks. jaudas noņemšana ir 10 A (120 W).



i PIEZĪME

Atcerieties, ka, lietojot elektrības kontaktligzdu laikā, kad dzinējs ir izslēgts, automobiļa akumulators var izlādēties.

i PIEZĪME

Volvo ir pārbaudījis un apstiprinājis avārijas caurdūrumu remonta (335 lpp.) komplekta kompresoru.

Saistītā informācija

- Apakšējā konsole — 12 V kontaktligzdas (148 lpp.)

Drošības tīkls*

Drošības tīkls neļauj bagāžai straujas bremsēšanas gadījumā ietrieties salonā.



Drošības tīklu uzstāda četros stiprinājumu punktos.

Drošības apsvērumu dēļ šim tīklam vienmēr jābūt pareizi uzstādītām un nostiprinātām. Tīkls ir izgatavots no izturīga neilona auduma un nostiprināts aiz priekšējo sēdekļu atzveltnēm.

! BRĪDINĀJUMS

Kārtīgi jānostiprina bagāžas nodalījumā esošā bagāža un pareizi jāuzstāda drošības tīkls.

Piestiprināšana

i PIEZĪME

Visvienkāršākais drošības tīkla uzstādīšanas veids ir izmantojot kādas no aizmugures durvīm.

! BRĪDINĀJUMS

Jāpārliecinās, ka drošības tīkla augšējie stiprinājuma punkti ir pareizi uzstādīti un siksnas pareizi nostiprinātas. Nedrīkst lietot bojātus tīklus.

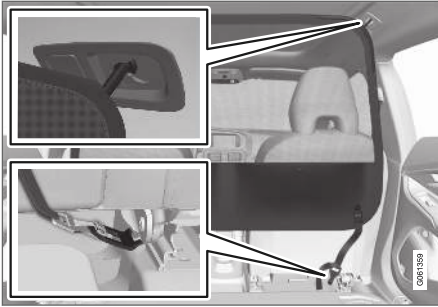

1. Ieāķējiet āķus jumta stiprinājumā, nostiprināšanas atsaišu slēdžiem atrodoties vērstiem pret sevi.

Izveriet drošības tīkla nostiprināšanas atsaites cilpiņas sēdekļa regulēšanas sliediņu aizmugurē — to ir vieglāk izdarīt, ja atzveltnes ir iztaisnotas un sēdekļi pabīdīti mazliet uz priekšu.

Raugieties, lai nepiespiestu pārāk stipri sēdekli vai tā atzveltni pret tīklu, bīdot sēdekli atpakaļ, bet gan tikai noregulējiet sēdekli vai atzveltni tā, lai skartu tīklu.

! SVARĪGI

Spēcīgi iestumjot sēdekli/atzveltni atpakaļ drošības tīklā, var sabojāt tīklu un/vai tā jumta stiprinājumus.

2. Nospiediet nostiprināšanas atsaites fiksatora pogu un izveriet nostiprināšanas atsaiti no apakšas cauri fiksatoram.

Nospriegojiet drošības tīklu ar atsaitēm.



Noņemšana un uzglabāšana

1. Atbrīvojiet bagāžas tīkla nospriegojumu, nospiežot pogu uz atsaites slēdža un pavelkot uz āru atsaiti.
2. Atāķējiet āķus no jumta stiprinājumiem.
3. Salokiet bagāžas tīklu un ievietojiet to bagāžas nodalījumā esošajā bagāžas somā.

Saistītā informācija

- Bagāžas iekraušana (148 lpp.)
- Kravas fiksēšanas cilpas (150 lpp.)

Cepuru plaukts

Cepuru plauktu var noņemt, lai paplašinātu bagāžas vietu.

Cepuru plaukta noņemšana

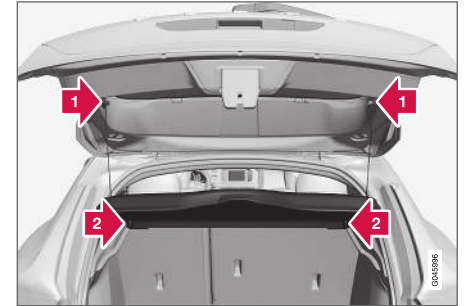

- 1) Noņemiet abās pusēs esošās cepuru plaukta celšanas cilpas.
- 2) Atāķējiet cepuru plaukta priekšējo malu un noņemiet to.

Saistītā informācija

- Bagāžas iekraušana (148 lpp.)
- Bagāžas iekraušana - gara krava (149 lpp.)

ATSLĒGAS UN SIGNALIZĀCIJA

Tālvadības pults atslēga

Cita starpā tālvadības pults atslēgu izmanto automašīnas aizslēgšanai/atslēgšanai un dzinēja iedarbināšanai.

Ir pieejami trīs atslēgas varianti - pamata versijas tālvadības pults atslēgu, tālvadības pults atslēga bez PCC* un tālvadības pults atslēga ar PCC*.

Funkcija	Pamata ^A	bez PCC ^A	ar PCC ^B
Aizslēgšana/atslēgšana un noņemama atslēgas slēdzošā daļa	X	X	X
Bezatslēgas aizslēgšana/atslēgšana		X	X
Dzinēja bezatslēgas iedarbināšana		X	X
Informācijas taustiņš un indikatora lampiņa			X

A 5 taustiņu atslēga

B 6 taustiņu atslēga

Plašāka informācija

- Pamata versijas tālvadības pults atslēga ir pamata atslēga, tās funkciju aprakstu skatiet Tālvadības pults atslēga - funkcijas (160 lpp.).
- Tālvadības atslēga bez PCC — ar bezatslēgas piedziņu* (166 lpp.) un bezatslēgas aizslēgšanu (167 lpp.) un atslēgšanu (168 lpp.).
- Tālvadības pults atslēga ar PCC - arī tai ir informācijas taustiņš un indikatora lampiņas. Izlasiet plašāku informāciju par šīm unikālajām funkcijām (161 lpp.).

Visās tālvadības pults atslēgās atrodas no metāla izgatavota noņemama atslēgas slēdzošā daļa (163 lpp.). Redzamā daļa ir pieejama divos variantos, lai tālvadības pults atslēgas varētu atšķirt.

Var pasūtīt vairāk tālvadības pulšu, taču tikai tādu variantu, kāds iekļauts automašīnas komplektācijā. Vienai automašīnai var ieprogrammēt un lietot līdz sešām atslēgām.

Automobilis tiek piegādāts ar divām tālvadības pults atslēgām.

BRĪDINĀJUMS

Ja automašīnā atrodas bērni:

Atcerieties izslēgt elektrisko logu pacēlāju strāvas padevi, izņemot tālvadības pults atslēgu, kad izkāpjat no automašīnas.

Tālvadības pults atslēga - nozaudēšana

Ja esat nozaudējis tālvadības pults atslēgu (156 lpp.), tad jaunu varat pasūtīt servisā, ieteicams autorizētā Volvo servisā.

Atlikušās tālvadības pults atslēgas ir jānogādā Volvo servisā. Pazaudētas tālvadības pults atslēgas kods ir jāizdzēš no sistēmas pretaizdzišanas aizsardzības nolūkā. Pašreizējo automašīnai reģistrēto atslēgu skaitu var pārbaudīt izvēlņu sistēmā MY CAR. Izvēlņu sistēmas aprakstu skatiet MY CAR (114 lpp.).

Saistītā informācija

- Tālvadības pults atslēga - funkcijas (160 lpp.)
- Tālvadības pults atslēga - darbības rādiiusi (161 lpp.)

Tālvadības pults atslēga - personalizācija*

Tālvadības pults atslēgas atmiņas funkcija ļauj individuāli pielāgot noteiktus automašīnas iestatījumus dažādiem cilvēkiem.

Atslēgas atmiņas funkcija ir pieejama kombinācijā ar, piemēram, elektriski vadāmo* vadītāja sēdekli (83 lpp.).

Atkarībā no automašīnas aprīkojuma līmeņa atslēgas atmiņā var saglabāt sānu spoguļu (106 lpp.), vadītāja sēdekļa, stūres spēka (184 lpp.) un kombinētā instrumentu paneļa motīva, kontrasta un krāsu režīma (65 lpp.) iestatījumus.

Funkciju¹ var aktivizēt/deaktivizēt izvēlņu sistēmā MY CAR. Izvēlņu sistēmas aprakstu skatiet MY CAR (114 lpp.).

Kad funkcija ir aktivizēta, iestatījumi tiek automātiski saistīti ar atslēgas atmiņas funkciju. Tas nozīmē, ka izmaiņas iestatījumos tiks automātiski saglabātas specifiskā tālvadības pults atslēgas atmiņas funkcijas daļā.

Iestatījumu saglabāšana

Lai saglabātu iestatījumus un lietu tālvadības pults atslēgas atmiņas funkciju, rīkojieties šādi:

1. Atslēdziet automašīnu ar to tālvadības pults atslēgu, kuras atmiņā vēlaties saglabāt iestatījumu².
2. Pārliecinieties, ka atslēgas atmiņas funkcija ir aktivizēta izvēlņu sistēmā MY CAR.
3. Veiciet vēlamos iestatījumus, piemēram, noregulējot sēdekļa un sānu spoguļu pozīciju.
4. Iestatījumi tiek saglabāti pašreizējā tālvadības pults atslēgas atmiņā.

Nākamreiz atslēdzot automašīnu ar to pašu tālvadības pults atslēgu, tās atmiņas funkcijā saglabā tās pozīcijas tiek noregulētas automātiski – ja tās ir mainītas kopš pēdējās reizes, kad izmantota attiecīgā tālvadības pults atslēga.

Ārkārtas apstādīnāšana

Ja sēdekļi nejauši sāk kustību, nospiediet kādu no sēdekļu vai atmiņas iestatījumu taustiņiem, lai to apstādīnātu.

Atkārtota atjaunošana, lai noregulētu atslēgas atmiņā saglabāto sēdekļa pozīciju, tiek veikta, nospiežot tālvadības pults atslēgas atslēgšanas taustiņu. Tad vadītāja durvīm ir jābūt atvērtām.

BRĪDINĀJUMS

Iespēšanas risks! Nodrošiniet, lai bērni nerotaļātos ar vadības slēdzīem. Pārliecinieties, ka regulēšanas laikā nekā neatrodas priekšā sēdekļiem, aiz vai zem tiem. Nodrošiniet, lai neviens no aizmugurējā sēdekļa pasažieriem netiktu iespiests.

Iestatījumu mainīšana

Ja automašīnai tuvojas vairāki cilvēki, un katram no viņiem rokās ir tālvadības pults atslēga, tad tiek noregulēti tās tālvadības pults atslēgas iestatījumi, piemēram, sēdekļa un sānu spoguļu pozīcija, ar kuru tiek atslēgta automašīna.

Ja vadītāja durvis ir atvērusi persona A ar tālvadības pults atslēgu A, bet ar automašīnu brauks persona B ar tālvadības pults atslēgu B, iestatījumus var mainīt šādi:

- Stāviet pie vadītāja durvīm vai sēžot pie stūres, persona B nospiež savas tālvadības pults atslēgšanas pogu.
- Atlasiet vienu no trim iespējamajiem sēdekļa pozīcijas iestatīšanas atmiņas stāvokļiem, nospiežot sēdekļa taustiņu 1-3.
- Noregulējiet sēdekli un sānu spoguļus manuāli.

¹ Zināma kā automašīnas atslēgas funkcija sistēmā MY CAR.

² Šis iestatījums neietekmē iestatījumus, kas saglabāti elektriski vadāmā sēdekļa atmiņā.



◀ Saistītā informācija

- Tālvadības pults atslēga - funkcijas (160 lpp.)
- Tālvadības pults atslēga ar PCC* – unikālas funkcijas (161 lpp.)

Aizslēgšana/atslēgšana – indikators

Aizslēdzot vai atslēdzot mašīnu ar tālvadības pults atslēgu (156 lpp.), pagrieziena rādītāji mirgo, apstiprinot, ka aizslēgšanas/atslēgšanas darbība bijusi veiksmīga.

- Aizslēgšana - viens zibsnis un durvju spoguļi tiek pieliekti³.
- Atslēgšana - divi zibšņi, un durvju spoguļi³ tiek atliekti atpakaļ.

i PIEZĪME

Nemiet vērā, ka pastāv risks ieslēgt tālvadības pults atslēgu automobilī.

Aizslēdzot apstiprināšana notiek tikai gadījumā, ja ir aizslēgtas visas slēdzenes un aizvērtas visas durvis. Apstiprināšana notiek, kad ir aizvērtas pēdējās durvis.

Funkcijas izvēle

Izvēlņu sistēmā MY CAR var iestatīt dažādas opcijas, kā aizslēgšanu/atslēgšanu norādīt ar gaismu. Izvēlņu sistēmas aprakstu skatiet MY CAR (114 lpp.).

Aizslēgšanas indikators

Pie vējstikla mirgojoša lampiņa norāda, ka automobilis ir aizslēgts.



Tā pati gaismas diode, kas signalizācijas indikatoram (179 lpp.).

i PIEZĪME

Šis indikators ir arī tiem automobiļiem, kas nav aprīkoti ar signalizāciju.

Saistītā informācija

- Bezatslēgas piedziņa* (166 lpp.)
- Signalizācijas indikators* (179 lpp.)

³ Tikai automobiļiem ar elektriski pieliecamiem sānu spoguļiem.

Tālvadības pults atslēga – elektroniskais imobilaizers

Elektroniskais imobilaizers ir pretaizdzīšanas sistēma, kas neļauj nepiederošām personām iedarbināt (272 lpp.) automašīnu.

Katrai tālvadības pults atslēgai (156 lpp.) ir savs unikāls kods. Automašīnu var iedarbināt tikai ar pareizo tālvadības pults atslēgu ar pareizo kodu.

Turpmāk norādītie kļūdu paziņojumi kombinētā instrumentu paneļa informācijas displejā attiecas uz elektronisko imobilaizeru:

Paziņojums	Tehniskie parametri
lev. autom. atsl.	Kļūme nolasot tālvadības pults atslēgas informāciju iedarbināšanas laikā - izņemiet atslēgu no aizdedzes slēdža, vēlreiz ievietojiet un mēģiniet iedarbināt vēlreiz.
Autom. atsl. nav atrasta^A	Kļūme nolasot PCC ierīci iedarbināšanas laikā - mēģiniet iedarbināt vēlreiz. Ja kļūme neizzūd: Ievietojiet tālvadības pults atslēgu aizdedzes slēdzī un mēģiniet iedarbināt vēlreiz.
Imobilaizers Mēģiniet iedarb. vēlreiz	Kļūme imobilaizera sistēmā iedarbināšanas brīdī. Ja kļūme neizzūd: Sazinieties ar servisu - ieteicams autorizētu Volvo servisu.

^A Attiecas tikai uz automašīnām ar bezatslēgas iedarbināšanas un aizslēgšanas sistēmu.

Saistītā informācija

- Tālvadības imobilaizers ar izsekošanas sistēmu* (159 lpp.)
- Bezatslēgas piedziņa* (166 lpp.)

Tālvadības imobilaizers ar izsekošanas sistēmu*

Automašīna ir aprīkota ar tālvadības imobilaizeru un izsekošanas sistēmu⁴, kas ļauj izsekot automašīnu un noteikt tās atrašanās vietu, un attālināti aktivizēt imobilaizeru.

Sazinieties ar tuvāko Volvo izplatītāju, lai saņemtu plašāku informāciju un palīdzību par sistēmas aktivizēšanu.

Saistītā informācija

- Tālvadības pults atslēga (156 lpp.)
- Tālvadības pults atslēga – elektroniskais imobilaizers (159 lpp.)

⁴ Tikai noteiktos tirgos un kombinācijā ar Volvo On Call*.





Tālvadības pults atslēga - funkcijas

Ar tālvadības pults atslēgu var aizslēgt un atslēgt durvis.

Funkcijas



Pamata versijas tālvadības pults atslēga.

-  Aizslēgšana
-  Atslēgšana
-  Pietuvošanās apgaismojums
-  Aizmugurējās durvis
-  Trauksmes funkcija



Tālvadības pults atslēga ar PCC* (Personal Car Communicator).

-  Informācijas taustiņš - aprakstu par tā funkciju skatiet Tālvadības pults atslēga ar PCC* – unikālās funkcijas (161 lpp.)

Funkciju pogas

-  **Aizslēgšana** – aktivizējot signalizāciju, aizslēdz durvis un aizmugures durvis, skatiet Aizslēgšana/atslēgšana - no ārpusē (170 lpp.).

Nospiediet un turiet, lai vienlaicīgi aizvērtu visus logus. Plašāku informāciju skatiet Vispārēja atvēršana (172 lpp.).

BRĪDINĀJUMS

Ja logi tiek aizvērti, izmantojot tālvadības pults atslēgu, pārlecinieties, ka neviens neiespiedīs rokas.

-  **Atslēgšana (170 lpp.)** – deaktivizējot signalizāciju, atslēdz durvis un aizmugures durvis.

Nospiediet un turiet, lai vienlaicīgi atvērtu visus logus. Plašāku informāciju skatiet Vispārēja atvēršana (172 lpp.).

Šo funkciju var mainīt tā, lai, vienu reizi nospiežot taustiņu netiktu vienlaicīgi atslēgtas visas durvis, bet gan tikai vadītāja durvis, un, desmit sekunžu laikā nospiežot taustiņu vēlreiz – tiktu atslēgtas pārējās durvis.

Šo funkciju var mainīt izvēlnu sistēmā MY CAR. Izvēlnu sistēmas aprakstu skatiet MY CAR (114 lpp.).

-  **Pietuvošanās apgaismojuma ilgums (102 lpp.)** – tiek izmantots, lai no atātluma ieslēgtu automašīnas apgaismojumu.

-  **Aizmugures durvis (173 lpp.)** – atslēdz tikai aizmugures durvis un deaktivizē signalizāciju tikai aizmugures durvīm.

-  **Trauksmes funkcija** – lieto, lai ārkārtas situācijā piesaistītu uzmanību.

Nospiediet un turiet taustiņu vismaz trīs sekundes vai arī nospiediet to divreiz trīs sekunžu laikā, lai ieslēgtu pagrieziena rādītājus un signāltauri.

Funkciju, ja tā bijusi aktīva vismaz piecas sekundes, iespējams izslēgt ar to pašu taustiņu. Pretējā gadījumā funkcija automātiski izslēdzas aptuveni pēc trim minūtēm.

Saistītā informācija

- Tālvadības pults atslēga (156 lpp.)

Tālvadības pults atslēga - darbības rādiiusi

Tālvadības pults atslēgas funkcijas (pamata versijā) darbojas apmēram 20 metru rādīusā ap automašīnu.

Ja automobīlis nereaģē uz taustiņa nospiešanu, pieejiet tuvāk un mēģiniet vēlreiz.

i PIEZĪME

Tālvadības pults atslēgas funkcijas var traucēt apkārt esošie radio viļņi, ēkas, topogrāfiskais novietojums u.c. Automašīnu vienmēr var aizslēgt/atslēgt ar atslēgas slēdzošo daļu (164 lpp.).

Ja tālvadības pults atslēga tiek izņemta no automašīnas, kad dzinējs darbojas vai atslēga atrodas pozīcijā **I** vai **II** (80 lpp.) un visas durvis ir aizvērtas, kombinētā instrumentu paneļa informācijas displejā tiek parādīts brīdinājuma paziņojums un vienlaikus dzirdams īss skaņas atgādinājuma signāls.

Paziņojums nodziest, tiklīdz tālvadības atslēga atkal tiek novietota automašīnā un tiek nospiests taustiņš **OK** vai tiek aizvērtas visas durvis.

Saistītā informācija

- Tālvadības pults atslēga (156 lpp.)
- Tālvadības pults atslēga - funkcijas (160 lpp.)

Tālvadības pults atslēga ar PCC* – unikālas funkcijas

Tālvadības pults atslēgai ar PCC* ir vairāk funkciju salīdzinājumā ar pamata versijas tālvadības pults atslēgu (156 lpp.) – tā ir aprīkota ar informācijas taustiņu un indikatora lampiņām.

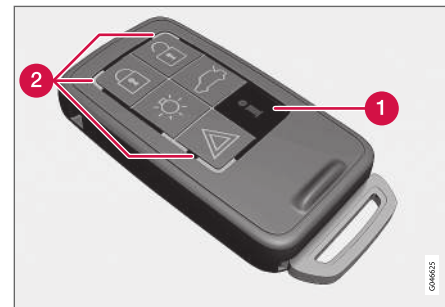

Tālvadības pults atslēga ar PCC.

- 1** Informācijas spiedpoga
- 2** Indikatora lampiņas

Informācijas taustiņa izmantošana aktivē piekļuvi noteiktai automobiļa informācijai, vērojot indikatora lampiņas.

« Informācijas spiedpogas izmantošana

- Nospiediet informācijas taustiņu 
 - > Visas indikatoru lampiņas mirgo apm. 7 sekundes un gaisma tiek vērsta uz PCC ierīci. Tas norāda, ka automobiļa informācija ir nolasīta.
- Ja šajā laikā tiek nospiests kāds cits taustiņš, nolasīšana tiek pārtraukta.

PIEZĪME

 Ja, dažādās vietās atkārtoti nospiežot informācijas taustiņu (arī pēc 7 sekundēm un pēc tam, kad ir bijusi izgaismota PCC ierīce), neviena indikatora lampiņa neiedegas, sazinieties ar remontdarbnīcas speciālistiem - ieteicams autorizētu Volvo servisu.

Indikatoru lampiņas parāda informāciju atbilstoši šim attēlam:

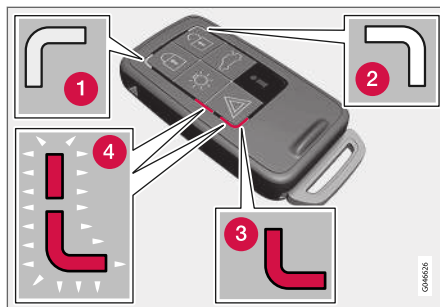

- 1 Zaļa nepārtraukta gaisma – automobilis ir aizslēgts.
- 2 Dzeltēna nepārtraukta gaisma – automobilis ir atslēgts.
- 3 Sarkana, nepārtraukti izgaismota lampiņa - signalizācija ir bijusi iedarbināta kopš automobiļa aizslēgšanas.
- 4 Abās indikatoru lampiņās pārmaiņus mirgojoša sarkana gaisma - signalizācija ir bijusi iedarbināta mazāk nekā pirms 5 minūtēm.

Saistītā informācija

- Tālvadības pults atslēga ar PCC* – rādiuss (162 lpp.)

Tālvadības pults atslēga ar PCC* – rādiuss

Tālvadības pults atslēgas ar PCC (Personal Car Communicator) darbības rādiuss durvju un aizmugures durvju atslēgšanai ir apmēram 20 metri no automašīnas – citas funkcijas darbojas līdz 100 metru attālumā. Ja automobiļs nereaģē uz taustiņa nospiešanu, pieeļiet tuvāk un mēģiniet vēlreiz.

PIEZĪME

Informācijas taustiņa funkciju var traucēt apkārt esošie radio viļņi, ēkas, topogrāfiskais novietojums u.c.

Ārpus darbības rādiusa

Ja tālvadības pults atslēga ir pārāk tālu no automašīnas, lai nolasītu informāciju, tiek parādīts stāvoklis, kādā automašīna pēdējo reizi atstāta, neparādot gaismas kustību ap tālvadības pults atslēgu.

Ja automašīnai tiek izmantotas vairākas tālvadības pults atslēgas, tikai pēdējā aizslēgšanai/atslēgšanai izmantotā tālvadības pults atslēga rāda pareizu statusu.

PIEZĪME

i Ja, dažādās vietās atkārtoti nospiežot informācijas taustiņu (arī pēc 7 sekundēm un pēc tam, kad ir bijusi izgaismota PCC ierīce), neviena indikatora lampiņa neiedegas, sazinieties ar remontdarbnīcas speciālistiem - ieteicams autorizētu Volvo servisu.

Saistītā informācija

- Bezatslēgas vadība* – diapazons (166 lpp.)
- Tālvadības pults atslēga - darbības rādiuss (161 lpp.)

Noņemama atslēgas slēdzošā daļa

Tālvadības pults atslēgai ir noņemama metāla slēdzošā daļa, ar kuru var aktivizēt dažas funkcijas un veikt dažas darbības.

Atslēgas slēdzošās daļas unikālo kodu apstiprina Volvo pilnvaroti servisi, kuros ieteicams vērsties arī, pasūtot jaunas atslēgas slēdzošās daļas.

Atslēgas slēdzošās daļas funkcijas

Izmantojot tālvadības pults atslēgas noņemamo atslēgas slēdzošo daļu:

- var manuāli atslēgt (164 lpp.) priekšējās kreisās puses durvis, ja centrālo atslēgu nevar aktivizēt ar tālvadības atslēgu;
- var aktivizēt/deaktivizēt (176 lpp.) aizmugurējo durvju mehāniskos slēdžus bērnu drošībai.
- var manuāli bloķēt priekšējās labās puses durvis un aizmugurējās durvis, piemēram, ja pazudusi strāvas padeve.
- var atslēgt cimdus nodalījumu*;
- var aktivizēt/deaktivizēt priekšējā pasažiera sēdekļa drošības spilvenu (PACOS*).

Saistītā informācija

- Manuāla durvju aizslēgšana (171 lpp.)
- Aizslēgšana/atslēgšana - cimdus nodalījums (172 lpp.)
- Pasažiera drošības gaisa spilvens – aktivizēšana/deaktivizēšana* (34 lpp.)

Noņemama atslēgas slēdzošā daļa - noņemšana/piestiprināšana

Noņemamās atslēgas slēdzošās daļas (163 lpp.) noņemšanu/piestiprināšanu veic šādi:

Atslēgas slēdzošās daļas noņemšana

- 1** Bīdīet atsperes nospriegoto atturi uz sāniem.
- 2** Vienlaikus velciet atslēgas slēdzošo daļu taisni atpakaļ.

Atslēgas slēdzošās daļas pievienošana

Uzmanīgi ievietojiet atslēgas slēdzošo daļu atpakaļ tālvadības pults atslēgā (156 lpp.).

1. Turiet tālvadības pults atslēgu ar šauru galu vērstu uz leju un ieslidiniet atslēgas slēdzošo daļu paredzētajā atverē.
2. Viegli piespiediet atslēgas slēdzošo daļu. Kad atslēgas slēdzošā daļa nofiksējas savā stāvoklī, ir jābūt dzirdamam "klikšķim".



◀ Saistītā informācija

- Noņemama atslēgas slēdzošā daļa - durvju atslēgšana (164 lpp.)
- Slēdži bērnu drošībai - manuāla aktivizēšana (176 lpp.)
- Pasažiera drošības gaisa spilvens – aktivizēšana/deaktivizēšana* (34 lpp.)

Noņemama atslēgas slēdzošā daļa - durvju atslēgšana

Noņemamo atslēgas slēdzošo daļu var izmantot, ja centrālo aizslēgšanu nevar aktivizēt ar tālvadības pults atslēgu, piemēram, ja tālvadības pults atslēgas baterija (164 lpp.) ir izlādējusies.

Kreisās puses priekšējās durvis var atvērt šādi:

1. Atslēdziet priekšējās kreisās puses durvis, ievietojot atslēgas slēdzošo daļu durvju roktura slēdzenes cilindrā. Plašāku informāciju skatiet Bezatslēgas vadība* – atslēgšanas ar atslēgas slēdzošo daļu (168 lpp.).

i PIEZĪME

Kad durvis tiek atslēgtas un atvērtas, izmantojot atslēgas slēdzošo daļu, tiek iedarbināta signalizācija.

2. Deaktivējiet signalizāciju, ievietojot tālvadības pults atslēgu aizdedzes slēdži.

Automašīnām ar bezatslēgas iedarbināšanas un aizslēgšanas sistēmu, skatiet Bezatslēgas vadība* – atslēgšanas ar atslēgas slēdzošo daļu (168 lpp.).

Saistītā informācija

- Noņemama atslēgas slēdzošā daļa (163 lpp.)
- Tālvadības pults atslēga (156 lpp.)

Tālvadības pults atslēga/PCC ierīce - baterijas nomaīņa

Iespējams, var būt nepieciešama tālvadības pults atslēgas baterijas⁵ nomaīņa.

Tālvadības pults atslēgas baterija jāmaina, ja:

- izgaismojas informācijas simbols un kombi-nētajā instrumentu panelī parādās **Autom. atsl. baterija tukša Sk. rokasgr.**

un/vai

- slēdži atkārtoti nereaģē uz tālvadības pults atslēgas signāliem 20 metru rādiusā ap automašīnu.



⁵ Tālvadības pults atslēgai ar PCC ir divas baterijas.

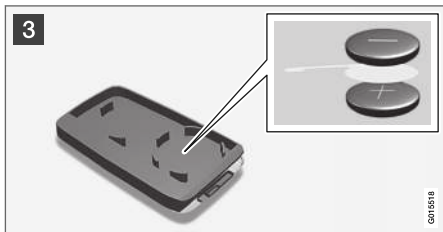

Atvēršana

- 1 Bidiet atsperes nospriegoto atturi uz sāniem.
- 2 Vienlaikus velciet atslēgas slēdzošo daļu taisni atpakaļ.
- 2 Ievietojiet 3 mm skrūvgriezi atverē aiz atspertā aizslēga un viegli izņemiet tālvadības pults atslēgu.

PIEZĪME

Pagrieziet tālvadības pults atslēgu tā, lai tautiņi atrastos augšpusē - tas neļaus baterijām pēc atvēršanas izkrist.

SVARĪGI

Nepieskarieties ar pirktiem jauniem akumulatoriem un to saskares virsmām, pretējā gadījumā to funkcionēšana var pasliktināties.

Baterijas nomainīšana

PIEZĪME

Volvo iesaka nodrošināt, lai tālvadības pults atslēgā/PCC izmantotā baterija atbilstu UN Manual of Test and Criteria, Part III, sub-section 38.3 prasībām. Rūpnīcā uzstādītās vai autorizētā Volvo autoservisā nomainītās baterijas atbilst šiem kritērijiem.

- 3 Uzmanīgi apskatiet, kā baterija/baterijas ir nofiksētas korpusa iekšpusē atbilstoši to (+) un (-) pusēm.

Tālvadības pults atslēga (ar vienu bateriju)

1. Uzmanīgi izņemiet bateriju.
2. Uzstādiet jauno bateriju ar (+) pusi uz leju.

Tālvadības pults atslēga ar PCC* ar divām baterijām

1. Uzmanīgi izņemiet baterijas.
2. No sākuma uzstādiet vienu jauno bateriju ar (+) pusi uz augšu.
3. Novietojiet starpā balto plastmasas ieliktni un pēc tam uzstādiet otru jauno bateriju ar (+) pusi uz leju.

Baterijas tips

Izmantojiet baterijas ar apzīmējumu CR2430, 3 V.

Montāža

1. Saspiediet tālvadības pults atslēgu kopā.
2. Turiet tālvadības pults atslēgu ar šauro galu vērstu uz leju un ieslidiniet atslēgas slēdzošo daļu tai paredzētajā atverē.
3. Viegli piespiediet atslēgas slēdzošo daļu. Kad atslēgas slēdzošā daļa nofiksējas savā stāvoklī, ir jābūt dzirdamam "klikšķim".

SVARĪGI

Noteikti atbrīvojieties no izlietotajiem akumulatoriem videi draudzīgā veidā.

Saistītā informācija

- Tālvadības pults atslēga (156 lpp.)
- Tālvadības pults atslēga - funkcijas (160 lpp.)

Bezatslēgas piedziņa*

Automašīnām, kas aprīkotas ar bezatslēgas piedziņu, ir iedarbināšanas un aizslēgšanas sistēma, ko var darbināt bez atslēgas.

Pateicoties bezatslēgas iedarbināšanas un aizslēgšanas sistēmai, automašīnu var iedarbināt, aizslēgt un atslēgt, neievietojot aizdedzes slēdži tālvadības atslēgu (156 lpp.)⁶. Pietiek, ja tālvadības pults atslēga atrodas kabatā. Sistēma atvieglo un padara ērtāku automašīnas atvēršanu, ja jums, piemēram, abas rokas ir aizņemtas.

Abas automašīnas komplektācijā iekļautās tālvadības atslēgas ir aprīkotas ar bezatslēgas vadības funkciju. Var pasūtīt vēl citas tālvadības atslēgas.

Automašīnas elektrosistēmai ar tālvadības pults atslēgu var iestatīt trīs dažādus līmeņus – atslēgas pozīciju **0**, **I** un **II** (80 lpp.).

Saistītā informācija

- Bezatslēgas vadība* – diapazons (166 lpp.)
- Bezatslēgas vadība* – droša rīkošanās ar tālvadības pults atslēgu (167 lpp.)
- Bezatslēgas vadība* – iejaukšanās tālvadības pults atslēgas funkcijas darbībā (167 lpp.)

⁶ Neattiecas uz pamata versijas tālvadības pults atslēgu.

⁷ Neattiecas uz automašīnām ar bezatslēgas iedarbināšanu.

Bezatslēgas vadība* – diapazons⁷

Lai atslēgtu kādas sānu vai aizmugures durvis, nospiežot tālvadības pults atslēgas taustiņu, tālvadības pults atslēgai jāatrodas apmēram 1,5 m attālumā no automašīnas durvju roktura vai aizmugures durvīm.

Tas nozīmē, ka tam, kurš vēlas atslēgt vai aizslēgt kādas no durvīm, ir jābūt klāt tālvadības pults atslēgai. Nav iespējams aizslēgt vai atslēgt durvis, ja tālvadības pults atslēga atrodas automobiļa otrā pusē.

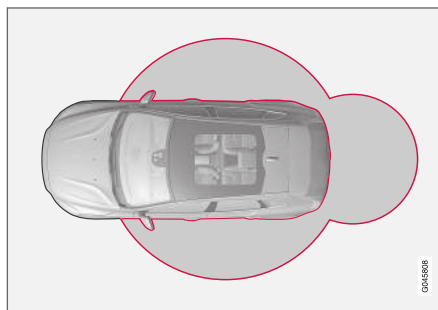

Sarkanie apli turpmākajā attēlā norāda sistēmas antenu uztveršanas zonu.

Ja visas tālvadības pults atslēgas tiek izņemtas no automašīnas, kad dzinējs darbojas vai atslēga atrodas pozīcijā **I** vai **II** (80 lpp.) un kādas no dur-

vīm tiek atvērtas un pēc tam aizvērtas, kombinētā instrumentu paneļa informācijas displejā tiek parādīts brīdinājuma paziņojums un vienlaikus dzirdams skaņas atgādinājuma signāls.

Kad tālvadības pults atslēga atkal atrodas automobilī, brīdinājuma paziņojums izzūd un skaņas signāls apklust, ja rodas kāda no šīm situācijām:

- durvis tikušas atvērtas un aizvērtas
- tālvadības pults atslēga tiek ievietota aizdedzes slēdžī
- Taustiņš **OK** uz pagrieziena rādītāju sviras.

Saistītā informācija

- Bezatslēgas piedziņa* (166 lpp.)
- Bezatslēgas vadība* – antenas atrašanās vieta (169 lpp.)

Bezatslēgas vadība* – droša rīkošanās ar tālvadības pults atslēgu

Ir svarīgi ar visām tālvadības pults atslēgām apieties ļoti uzmanīgi.

Ja kāda no tālvadības atslēgām⁸ ir palikusi automašīnā, bezatslēgas funkcijas tiek deaktivizētas, ja automašīna tiek piemēram, aizslēgta ar citu šai automašīnai piederošu tālvadības atslēgu. Tas novērš iespēju nesankcionēti iekļūt automašīnā.

Nākamreiz aizslēdzot automašīnu ar citu tālvadības pults atslēgu, aizmirstā tālvadības pults atslēga atkal tiks aktivizēta.

! SVARĪGI

Neatstājiet tālvadības pults atslēgu ar PCC automašīnā. Ja kāds ielaužas automašīnā un paņem tālvadības pults atslēgu, automašīnu varēs iedarbināt, piemēram, iespiežot tālvadības pults atslēgu aizdedzes slēdzi un pēc tam nospiežot taustiņu **START/STOP ENGINE**.

Saistītā informācija

- Bezatslēgas piedziņa* (166 lpp.)

Bezatslēgas vadība* – iejaukšanās tālvadības pults atslēgas funkcijas darbībā

Elektromagnētiskie lauki un ekranēšana var traucēt tālvadības atslēgas bezatslēgas funkcijas (166 lpp.) darbībai.

i PIEZĪME

Nenovietojiet/ilgstoši neglabājiet tālvadības atslēgu ar bezatslēgas funkciju blakus mobilajam tālrunim vai metāla priekšmetiem. Šis attālums nedrīkst būt mazāks par 10-15 cm.

Ja tomēr rodas traucējumi, izmantojiet tālvadības pults atslēgu un atslēgas slēdzošo daļu kā pamata versijas tālvadības pults atslēgu (166 lpp.).

Saistītā informācija

- Tālvadības pults atslēga/PCC ierīce - baterijas nomainīšana (164 lpp.)
- Bezatslēgas vadība* – droša rīkošanās ar tālvadības pults atslēgu (167 lpp.)
- Bezatslēgas vadība* – diapazons (166 lpp.)

Bezatslēgas vadība* – aizslēgšana

Automašīnām, kas aprīkotas ar bezatslēgas iedarbināšanas un aizslēgšanas sistēmu, uz durvju ārējā roktura ir skārienjutīga zona, un blakus aizmugures durvju gumijas spiediena plāksnei atrodas gumijas pogam.

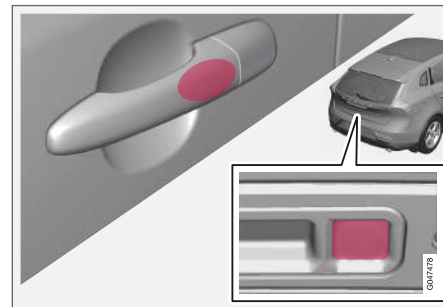

Aizslēdziet durvis un aizmugures durvis, satverot kādu no durvju rokturiem vai nospiežot mazāko no abām aizmugures durvju gumijas pogām – vējstiklā esošais aizslēgšanas indikators (158 lpp.) sāk mirgot, norādot, ka automašīna ir aizslēgta.

Lai aizslēgtu automobili, vispirms jāaizver visas durvis un aizmugures durvis - pretējā gadījumā automobīlis netiks aizslēgts.

⁸ Attiecas uz tālvadības pults atslēgu ar PCC (personiskās automašīnas sakarierīces) funkciju.



i PIEZĪME

Automašīnām ar automātisko pānesumkārbu pānesumu pārslēgs jāieslēdz **P** pozīcijā, pretējā gadījumā automašīnu nevarēs atslēgt un signalizāciju nevarēs iedarbināt.

i PIEZĪME

Ņemiet vērā, ka šī sistēma var tikt aktivizēta saistībā ar automašīnas mazgāšanu, ja tālvadības atslēga atrodas uztveršanas diapazonā.

Saistītā informācija

- Bezatslēgas piedziņa* (166 lpp.)
- Signalizācijas indikators* (179 lpp.)

Bezatslēgas vadība* – atslēgšana⁹

Atslēgšanu ar veic, ar roku satverot durvju rokturi vai aktivizējot aizmugures durvju gumijas spiediena plāksni. Tagad durvis vai aizmugures durvis var atvērt kā parasti.

i PIEZĪME

Durvju rokturi parasti konstatē, kad roka satver rokturi, bet, ja rokās ir biezi cimdi vai rokas kustība ir ļoti ātra, iespējams, būs jāmēģina vēlreiz vai jānovelk cimdi.

Saistītā informācija

- Bezatslēgas piedziņa* (166 lpp.)
- Bezatslēgas vadība* – aizslēgšana (167 lpp.)

Bezatslēgas vadība* – atslēgšanas ar atslēgas slēdzošo daļu

Ja centrālās aizslēgšanas funkciju nevar aktivizēt ar tālvadības atslēgu, piemēram, ja izlādējušās baterijas, tad priekšējās kreisās puses durvis var atslēgt ar tālvadības atslēgas noņemamo slēdzošo daļu (163 lpp.).

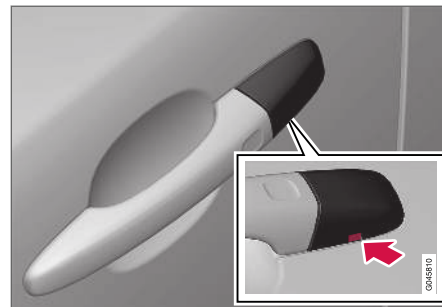

Atvere atslēgas slēdzošajai daļai - lai noņemtu pārsegu.

Lai piekļūtu slēdzenes cilindram, jānoņem durvju roktura plastmasas pārsegs - to var izdarīt arī ar atslēgas slēdzošo daļu:

⁹ Neattiecas uz tālvadības atslēgām ar bezatslēgas iedarbināšanas funkciju.

1. Ievietojiet atslēgas slēdzošo daļu apmēram 1 cm dziļumā tieši atverē zem durvju roktura / pārsega - nemēģiniet atvērt ar spēku.
> Iespiežot slēdzošo daļu tieši atverē, griezes moments automātiski atbrīvo plastmasas pārsegu.
2. Pēc tam ievietojiet atslēgas slēdzošo daļu slēdzenes cilindrā un atslēdziet durvis.
3. Pēc atslēgšanas uzlieciet plastmasas pārsegu vietā.

i PIEZĪME

Kad priekšējās kreisās puses durvis tiek atslēgtas un atvērtas, izmantojot atslēgas slēdzošo daļu, tiek iedarbināta signalizācija (178 lpp.). Tā tiek izslēgta, ievietojot tālvadības pults atslēgu aizdedzes slēdžī, skatiet Signalizācija* — tālvadības atslēga nedarbojas (180 lpp.).

Saistītā informācija

- Bezatslēgas piedziņa* (166 lpp.)
- Noņemama atslēgas slēdzošā daļa - noņemšana/piestiprināšana (163 lpp.)

Bezatslēgas vadība* – aizslēgšanas iestatījumi

Aizslēgšanas iestatījumus automašīnām, kas aprīkotas ar bezatslēgas iedarbināšanas un aizslēgšanas sistēmu, var pielāgot izvēlņu sistēmā MY CAR norādot, kuras durvis jāatslēdz.

Izvēlņu sistēmas aprakstu skatiet MY CAR (114 lpp.).

Saistītā informācija

- Bezatslēgas piedziņa* (166 lpp.)

Bezatslēgas vadība* – antenas atrašanās vieta

Automašīnām, kas aprīkotas ar bezatslēgas iedarbināšanas un aizslēgšanas sistēmu, dažādās automašīnas atrašanās vietās atrodas vairākas iebūvētās antenas.

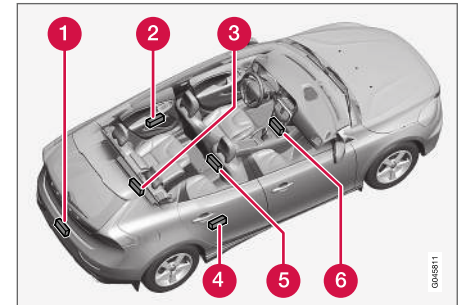

- 1 Aizmugurējais buferis, vidū
- 2 Durvju rokturis, kreisās puses aizmugurējais
- 3 Bagāžas nodalījums, vidū un vistālāk zem grīdas
- 4 Durvju rokturis, labās puses aizmugurējais
- 5 Viduskonsole, zem aizmugurējās daļas
- 6 Viduskonsole, zem priekšējās daļas.





⚠️ BRĪDINĀJUMS

Cilvēki, kuriem ir ievietots elektrokardiostimulators, nedrīkst atrasties tuvāk par 22 cm no bezatslēgas sistēmas antenām. Tādējādi tiks novērsti elektrokardiostimulatora un bezatslēgas sistēmas traucējumi.

Saistītā informācija

- Bezatslēgas piedziņa* (166 lpp.)

Aizslēgšana/atslēgšana - no ārpuses

Aizslēgšanu/atslēgšanu no ārpuses veic ar tālvadības pults atslēgu (160 lpp.). Ar tālvadības pults atslēgu atslēdz/aizslēdz visas durvis, aizmugures durvis un degvielas tvertnes aizvitrni. Var atlasīt dažādas atslēgšanas darbības.

Lai varētu aktivēt aizslēgšanas funkciju, vadītāja durvīm jābūt aizvērtām - ja ir atvērtas kādas no durvīm vai aizmugures durvis, tad tās tiek aizslēgtas un signalizācija tiek aktivēta tikai tad, kad tas ir aizvērts. Automašīnām, kas aprīkotas ar bezatslēgas aizslēgšanas sistēmu*, jābūt aizvērtām visām durvīm un aizmugures durvīm, skatiet Bezatslēgas vadība* – aizslēgšana (167 lpp.) un Bezatslēgas vadība* – atslēgšana (168 lpp.).

ⓘ PIEZĪME

Ņemiet vērā, ka pastāv risks ieslēgt tālvadības pults atslēgu automobilī.

Ja nav iespējams aizslēgt/atslēgt ar tālvadības pults atslēgu, baterija var būt izlādējusies – aizslēdziet vai atslēdziet priekšējās kreisās puses durvis ar noņemamo atslēgas slēdzošo daļu (163 lpp.).

ⓘ PIEZĪME

Atcerieties, ka signalizācija ieslēdzas, ja durvis tiek atvērtas pēc tam, kad tās atslēgtas ar atslēgas slēdzošo daļu, un izslēdzas, kad tālvadības pults atslēga tiek ievietota aizdedzes slēdzī.

⚠️ BRĪDINĀJUMS

Ja automobilis ir aizslēgts no ārpuses ar tālvadības pults atslēgu, pastāv risks tikt ieslēgtam automobilī, jo nevienu no durvīm nevarēs atvērt no salona, izmantojot durvju vadības slēdzus. Plašāku informāciju skatiet Vispārējā bloķēšana* (175 lpp.).

Atkārtota automātiskā aizslēgšana

Ja nevienas durvis vai arī aizmugurējās durvis netiek atvērtas divu minūšu laikā pēc atslēgšanas, tās visas tiek atkal automātiski aizslēgtas. Šī funkcija neļauj automobilī nejauši atstāt neaizslēgtu. Informāciju automašīnām ar signalizāciju skatiet Signalizācija* (178 lpp.).

Saistītā informācija

- Aizslēgšana/atslēgšana - no salona (171 lpp.)
- Tālvadības pults atslēga - funkcijas (160 lpp.)

Manuāla durvju aizslēgšana

Dažās situācijās automobilis ir jāaizslēdz manuāli, piem., ja pazūd strāvas padeve.

Priekšējās kreisās puses durvis var aizslēgt, izmantojot slēdzenes cilindru un tālvadības pults atslēgas noņemamo slēdzošo daļu (168 lpp.).

Citām durvīm nav slēdzeņu cilindru - tā vietā katru durvju malā atrodas aizslēgs, kas jānospiež, izmantojot atslēgas slēdzošo daļu, tad durvis tiks mehāniski aizslēgtas/bloķētas, lai neļautu tās atvērt no ārpuses. Durvis joprojām varēs atvērt no iekšpuses.

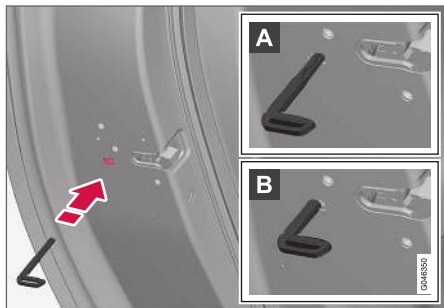

Manuāla durvju aizslēgšana. Nejauciet ar slēdžiem bērnu drošībai (176 lpp.).

- Noņemiet tālvadības pults atslēgas noņemamo slēdzošo daļu (163 lpp.). Ievietojiet atslēgas slēdzošo daļu slēdzenes atverē un iespiediet atslēgu uz iekšu līdz galam, aptuveni 12 mm.

- A** Durvis var atvērt gan no ārpuses, gan iekšpuses.
- B** Durvis tiek bloķētas, lai tās nevarētu atvērt no ārpuses. Lai vēlreiz noregulētu A pozīciju, jāatver iekšējais durvju rokturis.

Durvis var atslēgt arī ar tālvadības pults atslēgas (156 lpp.) atslēgšanas pogu vai ar vadītāja durvju centrālās aizslēgšanas pogu.

i PIEZĪME

- Durvju aizslēga atiestatīšana aizslēdz tikai attiecīgās durvis, nevis visas durvis vienlaicīgi.
- Manuāli aizslēgtas aizmugurējās durvis ar aktivizētiem manuāliem slēdžiem bērnu drošībai (176 lpp.) nevar atvērt ne no ārpuses, ne no iekšpuses. Šādi aizslēgtas aizmugurējās durvis var atslēgt tikai ar tālvadības pults atslēgu vai centrālās aizslēgšanas taustiņu.

Saistītā informācija

- Tālvadības pults atslēga/PCC ierīce - baterijas nomaina (164 lpp.)

Aizslēgšana/atslēgšana - no salona

Aizslēgšanu/atslēgšanu var veikt, izmantojot vadītāja durvju centrālās atslēgas taustiņu. Visas durvis un aizmugures durvis (173 lpp.) var aizslēgt un atslēgt vienlaicīgi.



Centrālā aizslēgšana

- Lai aizslēgtu, nospiediet taustiņa vienu pusi - otru pusi lai atslēgtu.

Aizslēgšanas pogas lampiņa

Ja ir iedegta lampiņa vadītāja durvju centrālās atslēgas taustiņā, tas nozīmē, ka visas durvis ir aizslēgtas.

Atslēgšana

Durvis var atslēgt no iekšpuses divos dažādos veidos:

- Nospiediet centrālās aizslēgšanas taustiņu



◀◀ Turot nospiestu, visi sānu logi tiek atvērti vienlaicīgi* (skatiet arī sadaļu Vispārējās atvēršanas funkcija (172 lpp.)).

- Paveļciet durvju rokturi un atveriet durvis - durvis tiks vienlaikus atslēgtas un atvērtas.

Aizslēgšana

- Lai varētu aktivēt centrālo aizslēgšanu, ir jāaizver abas priekšējās durvis. Nospiediet centrālās aizslēgšanas taustiņu  - visas durvis tiek aizslēgtas. Ja kādas no aizmugurējām durvīm ir atvērtas, tās aizverot, durvis aizslēgsies.

Turot nospiestu, visi sānu logi tiek aizvērti vienlaicīgi (skatiet arī sadaļu Vispārējās atvēršanas funkcija (172 lpp.)).

Automātiskā aizslēgšana

Durvis un aizmugurējās durvis tiek automātiski aizslēgtas, kad automobilis sāk braukt.

Funkciju var aktivizēt/deaktivizēt izvēlņu sistēmā MY CAR. Izvēlņu sistēmas aprakstu skatiet MY CAR (114 lpp.).

Saistītā informācija



- Aizslēgšana/atslēgšana - no ārpuses (170 lpp.)
- Signalizācija* (178 lpp.)

Vispārēja atvēršana

Vispārējās atvēršanas funkcija vienlaikus atver vai aizver visus sānu logus, un to var izmantot, piemēram, lai ātri izvēdinātu automašīnu karstā laikā.



Centrālās aizslēgšanas taustiņš

Turot nospiestu centrālās aizslēgšanas pogas vai tālvadības atslēgas  simbolu, vienlaicīgi tiek **atvērti** visi sānu logi. Turot nospiestu taustiņu , vienlaicīgi tiek **aizvērti** visi sānu logi.

Saistītā informācija

- Aizslēgšana/atslēgšana - no salona (171 lpp.)
- Elektriskie logu pacelēji (105 lpp.)

Aizslēgšana/atslēgšana - cimdū nodalījums

Cimdū nodalījumu (147 lpp.) var aizslēgt/atslēgt tikai, izmantojot tālvadības pults atslēgas (156 lpp.) slēdzošo daļu.

Informāciju par atslēgas pozīcijām skatiet *Noņemama atslēgas slēdzošā daļa - noņemšana/piesiprināšana* (163 lpp.).



Cimdū nodalījuma aizslēgšana:

- 1 Ievietojiet atslēgas slēdzošo daļu cimdū nodalījuma slēdzenes cilindrā.
 - 2 Pagrieziet atslēgas slēdzošo daļu par 90 grādiem pulksteņrādītāju kustības virzienā. Aizslēgtā pozīcijā atslēgas caurums atrodas horizontāli.
 - 3 Izņemiet atslēgas slēdzošo daļu.
- Lai atslēgtu, veiciet to pretējā secībā.

Saistītā informācija

- Tālvadības pults atslēga - funkcijas (160 lpp.)

Aizslēgšana/atslēgšana - aizmugures durvis

Aizmugures durvis var atvērt, aizslēgt un atslēgt vairākos veidos.

Manuāla atvēršana

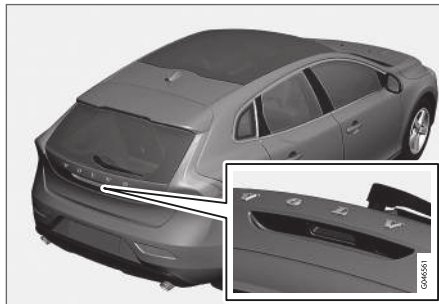

Gumijas plāksne ar elektrisko kontaktu.

Aizmugures durvis aizvērtas notur elektrisks fiksators. Lai atvērtu:

1. Viegli nospiediet platāko no abām gumijas spiediena plāksnēm zem ārējā roktura, lai atbrīvotu fiksatoru.
2. Paceliet ārējo rokturi, lai pilnībā atvērtu aizmugures durvis.

! **SVARĪGI**

- Lai atbrīvotu nodalījuma fiksatūru, ir nepieciešams minimāls spēks - vienkārši viegli nospiediet uz gumijas paneļa.
- Atverot nodalījumu, neceliet uz augšu gumijas paneli - lai paceltu, izmantojiet rokturi. Lietojot pārāk daudz spēka, varat sabojāt gumijas panelī esošos elektriskos savienojumus.

Atslēgšana ar tālvadības pults atslēgu

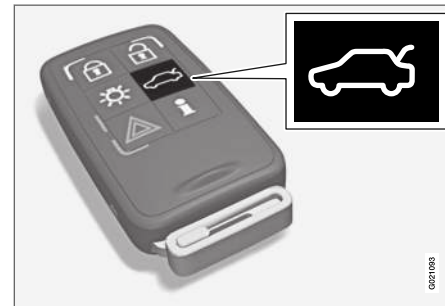

Izmantojot tālvadības pults atslēgas (156 lpp.)

 taustiņu, var deaktivizēt aizmugures durvju signalizāciju* un atslēgt atsevišķi aizmugures durvis.

Instrumentu panelī esošais aizslēgšanas indikators (158 lpp.) pārtrauc mirgot, norādot, ka ne visas durvis ir aizslēgtas un ka signalizācijas*



- ◀ līmenis, kā arī kustības sensori un aizmugures durvju atvēršanas sensori ir atvienoti.

Durvis paliek aizslēgtas, un signalizācija paliek aktivizētā stāvoklī.

Ar tālvadības pults atslēgu aizmugures durvis var atvērt divos dažādos veidos:

Nospiediet vienu reizi - bagāžas nodalījuma pārsegs tiek atslēgts, taču joprojām ir aizvērts - viegli nospiediet uz gumijas spiediena plāksnes, kas atrodas zem ārējā roktura, un paceliet bagāžas nodalījuma pārsegu. Ja aizmugures durvis netiek atvērtas 2 minūšu laikā, tās atkal aizslēdzas un no jauna tiek aktivizēta signalizācija.

Nospiediet divas reizes (3 sekunžu laikā) — aizmugures durvis tiek atslēgtas un fiksators atvienojas, ļaujot aizmugures durvīm atvērties apmēram vienu centimetru — paceliet ārējo rokturi, lai atvērtu. Taču lietus, aukstums, sals vai sniegs var traucēt aizmugures durvīm atbrīvoties no fiksatora.

i **PIEZĪME**

- Ja bagāžas nodalījuma vāks/aizmugures durvis tiek atslēgtas, 2 reizes nospiežot tālvadības atslēgas taustiņu, vai no automašīnas salona, automātiskā aizslēgšana nenotiek, jo bagāžas nodalījuma vāks/aizmugures durvis ir atvērtas — tās jāaizver manuāli.
- Pēc tam, kad bagāžas nodalījuma vāks/aizmugures durvis ir aizvērtas, tās tiek atslēgtas, bet signalizācija netiek aktivizēta - aizslēdziet durvis vēlreiz un aktivizējiet signalizāciju ar tālvadības pults atslēgas  taustiņu.

Automobiļa atvēršana no iekšpuses

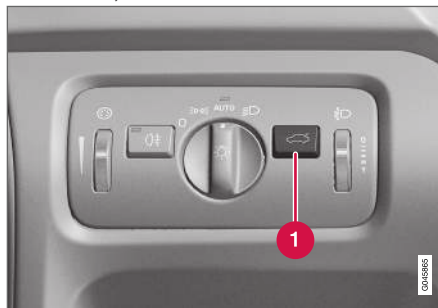

- 1** Atslēgšana, aizmugures durvis

Lai atvērtu aizmugures durvis:

- Nospiediet pogu (1) priekšējo lukturu vadības panelī.
 - > Slēdzene tiek atbrīvota, un aizmugures durvis atveras par dažiem centimetriem.

Aizslēgšana ar tālvadības pults atslēgu

- Lai aizslēgtu, nospiediet tālvadības pults atslēgas (160 lpp.) aizslēgšanas taustiņu .
 - > Instrumentu panelī esošais aizslēgšanas indikators sāk mirgot, norādot, ka automobīlis ir aizslēgts un signalizācija* aktivizēta.

Saistītā informācija

- Aizslēgšana/atslēgšana - no salona (171 lpp.)
- Aizslēgšana/atslēgšana - no ārpusē (170 lpp.)

Aizslēgšana/atslēgšana - degvielas tvertnes aizvirknis

Degvielas tvertnes aizvirkni var atslēgt ar tālvadības pults atslēgas (156 lpp.) atslēgšanas taustiņu (🔒).

Degvielas tvertnes aizvirknis paliek aizslēgts, līdz automašīna tiek atslēgta ar tālvadības pults atslēgas aizslēgšanas taustiņu (🔒). Ja automašīna tiek aizslēgta braukšanas laikā vai ar salona pogām, degvielas tvertnes aizvirknis paliek atslēgts.

Degvielas tvertnes aizvirkņa aizslēgšana notiek attiecīgi pēc bezatslēgas sistēmas un centrālās aizslēgšanas sistēmas aizslēgšanas vai atslēgšanas.

Saistītā informācija

- Degvielas tvertnes aizvirknis - atvēršana/aizvēršana (298 lpp.)
- Degvielas tvertnes aizvirknis - manuāla atvēršana (298 lpp.)

Vispārējā bloķēšana*

Vispārējās bloķēšanas¹⁰ funkcija paredz visu durvju rokturu mehānisku bloķēšanu, kas neļauj durvis atvērt no automašīnas salona.

Vispārējo bloķēšanu aktivizē ar tālvadības pults atslēgu (156 lpp.), un tā tiek iestatīta ar apmēram desmit sekunžu nobīdi pēc durvju aizslēgšanas.

PIEZĪME

Ja aizkaves laikā tiek atvērtas durvis, tad secība tiek pārtraukta un signalizācija - deaktivēta.

Automašīnu var atslēgt ar tālvadības pults atslēgu tikai gadījumā, ja ir aktivizēta vispārējās bloķēšanas funkcija. Priekšējās kreisās puses durvis var atslēgt arī ar noņemamo atslēgas slēdzošo daļu (163 lpp.).

BRĪDINĀJUMS

Lai novērstu iespēju kādu ieslēgt automobilī, neļaujiet nevienam tajā atrasties, ja nav ieslēgta vispārējās bloķēšanas funkcija.

Pagaidu deaktivēšana



Aktivās izvēlnes iespējas ir norādītas ar krustītni.

- 1 MY CAR
- 2 OK MENU
- 3 Taustiņš TUNE
- 4 EXIT

Ja kāds paliek automašīnā, bet durvis nepieciešams aizslēgt no ārpusē, vispārējās bloķēšanas funkciju var īslaicīgi ieslēgt, izmantojot izvēlni sistēmu MY CAR. Plašāku izvēlni sistēmas aprakstu skatiet MY CAR (114 lpp.).

Sistēmā MY CAR var atlasīt vienu no šīm iespējām:

- **Activate once:** tādā gadījumā kombinētajā instrumentu panelī ir attēlots **Slēdzi un**

¹⁰ Tikai kopā ar signalizāciju.

- ◀◀ **signalizācija Samaz. aizsardz.** un, aizslēdzot automašīnu, tiek izslēgta vispārēja bloķēšana (tikai šoreiz). (Ņemiet vērā, ka vienlaicīgi tiek atslēgti signalizācijas kustības un savēršanās sensori*).

Nākamajā dzinēja iedarbināšanas reizē sistēma tiek atiestatīta uz nulli un kombinētā instrumentu paneļa displejā parādās paziņojums **Slēdži un signalizācija Pilna aizsardz.**, kas nozīmē, ka vispārējā bloķēšana, kā arī signalizācijas kustības un savēršanās detektori tiek aktivizēti no jauna.

- **Ask when exiting:** ikreiz izslēdzot dzinēju, vadītājam jāatbild uz jautājumu **Activate Reduced Guard until engine has started again?**.

Ja vispārējās bloķēšanas funkciju ir jāizslēdz

- Nospiediet **OK/MENU** un aizslēdziet automašīnu. (Ņemiet vērā, ka vienlaicīgi tiek atslēgti signalizācijas kustības un savēršanās sensori*).
- > Nākamajā dzinēja iedarbināšanas reizē sistēma tiek atiestatīta uz nulli un kombinētā instrumentu paneļa displejā parādās paziņojums **Slēdži un signalizācija Pilna aizsardz.**, kas nozīmē, ka vispārējās bloķēšanas funkcija, kā arī signalizācijas kustības un savēršanās detektori tiek aktivizēti no jauna.

Ja aizslēgšanas sistēmu nedrīkst mainīt

- Nospiediet **EXIT** un aizslēdziet automobili.

i PIEZĪME

- Atcerieties, ka signalizācija tiek ieslēgta, kad automobīlis tiek aizslēgts.
- Ja kādas durvis tiek atvērtas no iekšpuses, tad tiek iedarbināta signalizācija.

Iepriekš minētā informācija attiecas uz gadījumiem, kad vispārējā bloķēšana nav īslaicīgi deaktivizēta.

Saistītā informācija

- Bezatslēgas vadība* – atslēgšanas ar atslēgas slēdzošo daļu (168 lpp.)

Slēdži bērnu drošībai - manuāla aktivizēšana

Slēdži bērnu drošībai neļauj bērniem no iekšpuses atvērt aizmugurējās durvis.

Bērnu drošības fiksatori atrodas aizmugures durvju tālākajā malā, un tiem var piekļūt tikai tad, ja durvis ir atvērtas.

Bērnu drošības slēdžu aktivizēšana/deaktivizēšana

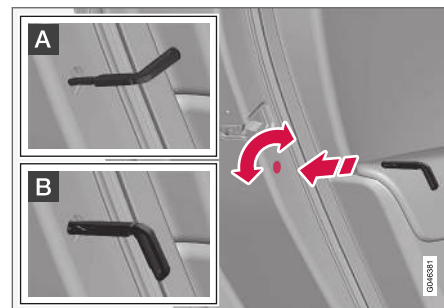

Ar slēdžiem bērnu drošībai. Nejauciet ar manuālajiem durvju slēdžiem (171 lpp.).

- Pagrieziet slēdzi, izmantojot tālvadības pults atslēgas noņemamo slēdzošo daļu (163 lpp.).

- A** Durvis tiek bloķētas, lai tās nevarētu atvērt no iekšpuses.
- B** Durvis var atvērt gan no ārpuses, gan iekšpuses.

PIEZĪME

- Durvju slēdzis bloķē tikai attiecīgās durvis, nevis abas aizmugurējās durvis vienlaicīgi.
- Automobiļiem, kas aprīkoti ar elektrisko bērnu drošības slēdzi, nav manuāla bērnu drošības slēdža.

Saistītā informācija

- Slēdži bērnu drošībai – elektriska aktivizēšana* (177 lpp.)
- Aizslēgšana/atslēgšana - no salona (171 lpp.)

Slēdži bērnu drošībai – elektriska aktivizēšana*

Slēdži bērnu drošībai neļauj bērniem no iekšpusēs atvērt aizmugurējās durvis.

Aktivēšana

Elektriskos slēdzus bērnu drošībai vai aktivizēt/deaktivizēt visās atslēgas pozīcijās (80 lpp.), kas pārsniedz 0. Aktivizēšanu/deaktivizēšanu var veikt līdz 2 minūtēm pēc dzinēja izslēgšanas, ja nav atvērtas nevienas no durvīm.



Vadītāja durvju vadības panelis.

1. Iedarbiniet dzinēju vai pagrieziet atslēgu pozīcijā, kas pārsniedz 0.
2. Nospiediet taustiņu vadītāja durvju panelī.
 - > Informācijas displejā parādās ziņojums **Aizm. slēdži bērnu drošībai aktivēti**, un taustiņa lampiņa izgaismojas - slēdzes ir aktivētas.

Kad elektriskais bērnu drošības slēdzis ir aktivēts, tad aizmugurējās:

- logus var atvērt tikai ar slēdžiem vadītāja durvju panelī
- durvis nevar atvērt no iekšpusēs.

Izslēdzot dzinēju, pašreizējais iestatījums saglabājas - ja slēdži bērnu drošībai tiek aktivēti, kad dzinējs ir izslēgts, šī funkcija tiks ieslēgta arī, nākamreiz iedarbinot dzinēju.

Saistītā informācija

- Slēdži bērnu drošībai - manuāla aktivizēšana (176 lpp.)
- Aizslēgšana/atslēgšana - no salona (171 lpp.)

Signalizācija*

Signalizācija ir ierīce, kas brīdina, ja, piemēram, automašīnā notikusi ielaušanās.

Aktīveta signalizācija atskan, ja:

- tiek atvērtas durvis, dzinēja pārsegs vai aizmugurējās durvis¹¹
- salonā konstatēta kustība (ja salons ir aprīkots ar kustību detektoru*)
- automobilis tiek pacelts vai vilkts projām (ja automobilis ir aprīkots ar savēršanās detektoru*)
- tiek atvienots akumulatora kabelis
- sirēna tiek atslēgta.

Ja signalizācijas sistēmā ir kļūme, kombinētā instrumentu paneļa informācijas displejā tiek parādīts paziņojums. Šajā gadījumā sazinieties ar servisu, ieteicams Volvo pilnvarotu servisu.

PIEZĪME

Ja salonā tiek konstatēta kustība, tajā skaitā gaisa plūsmas, tad kustības sensori iedarbina signalizāciju. Tādēļ, ja automašīna ir atstāta ar atvērtu logu vai pasažieru salonā tiek izmantots ventilators, ieslēdzas signalizācija.

Lai tā nenotiktu: Izkāpjot no automašīnas, vienmēr aizveriet logu. Ja jāizmanto automobiļa iebūvētais salona sildītājs (vai pārnēsājamais elektriskais sildītājs), pagrieziet ventilatorus tā, lai gaisa plūsma nebūtu vērsta uz augšu. Tā vietā var izmantot pazeminātu signalizācijas līmeni, Samazināts signalizācijas līmenis* (180 lpp.).

PIEZĪME

Nemēģiniet saviem spēkiem salabot vai mainīt signalizācijas sistēmas komponentus. Jebkurš šāds mēģinājums var ietekmēt apdrošināšanas nosacījumus.

Signalizācijas aktivizēšana

- Piespiediet tālvadības pults atslēgas aizslēšanas spiedpogu.

Deaktivējiet signalizāciju

- Piespiediet tālvadības pults atslēgas atslēšanas spiedpogu.

Ieslēgušās signalizācijas izslēgšana

- Nospiediet tālvadības pults atslēgas atslēšanas taustiņu vai ievietojiet aizdedzes slēdzī tālvadības pults atslēgu.

Saistītā informācija

- Signalizācija* — automātiska atkārtota aktivizēšana (179 lpp.)
- Signalizācija* — tālvadības atslēga nedarbojas (180 lpp.)

¹¹ Attiecas uz dažiem tirgiem.

Signalizācijas indikators*

Signalizācijas indikators rāda signalizācijas sistēmas (178 lpp.) statusu.

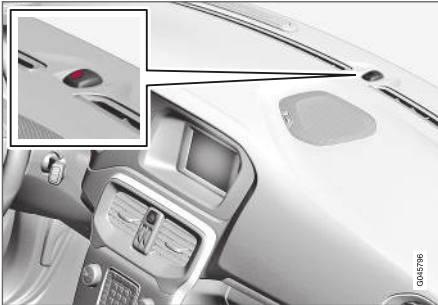

Tā pati gaismas diode, kas aizslēgšanas indikatoram (158 lpp.).

Sarkana gaismas diode kontrolmērinstrumentu panelī norāda signalizācijas sistēmas statusu:

- Gaismas diode nedeg – signalizācija nav ieslēgta
- Gaismas diode mirgo vienu reizi sekundē – signalizācija ir ieslēgta
- Gaismas diode ātri mirgo pēc signalizācijas izslēgšanas (un, līdz tālvadības pults atslēga tiek ievietota aizdedzes slēdzī un atslēga ir pozīcijā **I**) – signalizācija ir nostrādājusi.

Signalizācija* — automātiska atkārtota aktivizēšana

Automātiskā atkārtota signalizācijas (178 lpp.) ieslēgšana novērš iespēju nejauši pamest automašīnu ar neaktivizētu signalizāciju.

Ja automašīnu atslēdz ar tālvadības atslēga (156 lpp.) (un signalizācija ir izslēgta), bet nevienas sānu durvis vai bagāžas nodalījuma durvis netiek atvērtas 2 minūšu laikā, signalizācija automātiski tiek ieslēgta no jauna. Vienlaikus automobilis tiek aizslēgts no jauna.

Saistītā informācija

- Signalizācija* — automātiska aktivizēšana (179 lpp.)

Signalizācija* — automātiska aktivizēšana

Dažās valstīs signalizācija (178 lpp.) pēc kāda brīža tiek atkal ieslēgta, ja vadītāja durvis ir atvērtas un aizvērtas, bet automašīna nav vēlreiz aizslēgta.

Saistītā informācija

- Signalizācijas trauksmes signāli* (180 lpp.)

Signalizācija* — tālvadības atslēga nedarbojas

Ja signalizāciju (178 lpp.) nevar izslēgt ar tālvadības pults atslēgu, piemēram, ja atslēgas baterija (164 lpp.) ir izlādējusies, tad automašīnu var atslēgt, deaktivizēt signalizāciju un iedarbināt dzinēju šādi:

1. Atveriet kreisās durvis ar noņemamā atslēgas slēdzošā daļa (168 lpp.).
 - > Signalizācija tiek aktivēta, pagrieziena rādītāji mirgo, un atskan sirēna.



2. Ievietojiet tālvadības pults atslēgu aizdedzes slēdžī.
 - > Signalizācija ir deaktivēta.

Signalizācijas trauksmes signāli*

Kad signalizācija (178 lpp.) tiek aktivizēta, atskan skaņas signāls un mirgo visi pagrieziena rādītāji.

- Sirēna skan 30 sekundes vai kamēr signalizācija tiek izslēgta. Sirēna ir apgādāta pati ar savu akumulatoru, un tā darbojas neatkarīgi no automobiļa akumulatora.
- Pagriezienu rādītāji mirgo 5 minūtes vai kamēr signalizācija tiek izslēgta.

Samazināts signalizācijas līmenis*

Samazināta aizsardzība nozīmē, ka kustības un sasvēršanās sensorus var īslaicīgi deaktivizēt.

Lai nejauši neieslēgtu signalizāciju, piem., ja aizslēgtā automobili ir atstāts suns vai automobīlis tiek transportēts ar vilcienu vai prāmi, īslaicīgi izslēdziet kustības un sasvēršanās detektorus.

Procedūra ir tāda pati, kā īslaicīgi deaktivizējot vispārējās bloķēšanas funkciju, skatiet Vispārējā bloķēšana* (175 lpp.).

Saistītā informācija

- Signalizācija* (178 lpp.)
- Signalizācijas indikators* (179 lpp.)

Tipa apstiprinājums - tālvadības pults atslēgas sistēma



Tālvadības pults atslēgas tipa apstiprinājumu var izlasīt tabulā.

Aizslēgšanas sistēma, standarta

Valsts/reģions	
ES, Ķīna	 <p>Continental FCC ID: KRB27PK68284 IC: 2677-9WK48284 © CCALSOULP194574 CET3/77C/308/R TRC1.P3/2009222 CE CMI ID:2009CJ1124 Complies with IDA Standard DB01782 TA-2008/910 ILV337306-348 Made In Cz</p>

Bezatslēgas aizslēgšanas sistēma (bezatslēgas piedziņa)

Valsts/reģions	
ES	<p>Delphi Deutschland GmbH, 42367 Wuppertal ar šo paziņo, ka šis VO1-125kHz atbilst direktīvā 2014/53/EU (RED) paredzētajām būtiskajām prasībām un citiem piemērojamiem noteikumiem. Atbilstības deklarācijas oriģinālu var skatīt šeit: support.volvocars.com.</p>
Koreja	 <p>Continental STE-SWK 49268 Made in Cz KC</p>

Valsts/reģions	
Ķīna	 <p>Continental SWK4 9209 CET3/651D/080/R TRC1.P03/200906 CMI ID:2009CJ1121 Complies with IDA Standard DB01782 TA-2008/489 Made In Cz</p>
Honkongā	 <p>Continental SWK4 9209</p>

Saisītā informācija

- Tālvadības pults atslēga (156 lpp.)

VADĪTĀJA ATBALSTS

Regulējams stūrēšanas spēks*

No ātruma atkarīgais stūres pastiprinātājs izraisa stūrēšanas spēka palielināšanos līdz ar automašīnas ātrumu, lai uzlabotu jutību.

Uz automaģistrālēm stūres kustība šķiet stingrāka. Stūrēšana ir viegla un neprasa papildu piepūli, mazā ātrumā novietojot automobili stāvēšanai.

Izvēlņu sistēmā **MY CAR** (114 lpp.) vadītājs var izvēlēties vienu no trim dažādiem stūrēšanas spēka līmeņiem atkarībā no reakcijas uz ceļa vai stūres jutības.

- Kad tā ir atvērta, atrodiat **Steering force level** un atlasiet **Low**, **Medium** vai **High**.

Šī izvēlne nav pieejama automobili braucot.

i PIEZĪME

Noteiktās situācijās stūres pastiprinātājs var pārāk sakarst, tādēļ tas ir īslaicīgi jāatdzesē. Šajā laikā stūres apstiprinātājs darbojas ar samazinātu jaudu, un stūres pagriešana var būt nedaudz apgrūtināta.

Laikā, kad īslaicīgi ir samazināta stūres pastiprinātāja funkcija, kombinētajā instrumentu panelī ir redzams paziņojums.

Saistītā informācija

- MY CAR (114 lpp.)

Elektroniskā stabilitātes vadība (ESC) - vispārīgi

Stabilitātes sistēma ESC (Electronic Stability Control) palīdz vadītājam izvairīties no riteņu buksēšanas un uzlabo automašīnas vilkmi.



ESC sistēmas aktivizēšana bremzēšanas laikā ir sajūtama kā pulsējoša skaņa. Automobili paātrināt var lēnāk, nekā sagaidāms pēc gāzes pedāļa

nospiešanas.

! BRĪDINĀJUMS

- Stabilitātes sistēma ESC ir vadītāja papildu atbalsta funkcija, kuras mērķis ir atvieglot braukšanu un uzlabot braukšanas drošību — tā nevar darboties visās situācijās un visos satiksmes, laika un ceļa apstākļos.
- ESC neaizstāj vadītāja uzmanību un lēmumus. Vadītājam vienmēr ir pienākums nodrošināt, lai automašīna tiktu vadīta drošā veidā ar piemērotu ātrumu, piemērotu intervālu un distanci līdz citiem transportlīdzekļiem un saskaņā ar spēkā esošajiem ceļu satiksmes noteikumiem.

ESC sistēmai ir šādas funkcijas:

- Aktīvā novirzīšanās no ceļa kontrole
- Spolēšanas kontrole
- Saskares kontroles sistēma

- Dzinēja darbības kontrole - EDC
- Vilkmes kontrole pagriezienos - CTC
- Ieteikumi stūrēšanai - DSR
- Piekabes stabilitātes palīgsistēma* - TSA

Aktīvā novirzīšanās no ceļa kontrole

Funkcija pārbauda katra atsevišķā riteņa braukšanas un bremzēšanas spēku, lai stabilizētu automašīnu.

Spolēšanas kontrole

Šī funkcija samazina dzinēja jaudu, ja dzenošie riteņi buksē pret ceļa virsmu, lai saglabātu stabilitāti un vilkmi.

Saskares kontroles sistēma

Funkcija darbojas pie neliela ātruma un pārnes spēku no spolējošā dzenošā riteņa uz nespolējošo.

Dzinēja darbības kontrole - EDC

EDC ((Engine Drag Control)) novērš neparedzētu riteņu bloķēšanos, piemēram, pēc zemāka pārnesuma ieslēgšanas vai bremzēšanas ar dzinēju, braucot ar zemu pārnesumu pa slideniem ceļiem.

Nejauša riteņu bloķēšanās braukšanas laikā var cita starpā negatīvi ietekmēt vadītāja spēju stūrēt automobili.

Vilkmes kontrole pagriezienos - CTC

CTC (Corner Traction Control) kompensē nepietiekamu stūres griešanas spēju un līkumos ļauj veikt lielāku paātrinājumu nekā parasti, novēršot

iekšējo riteņu izslīdēšanu, piem., uz ceļiem, kas piekļaujas autostrādēm, lai ātri iekļautos kopējā satiksmes plūsmā.

Ieteikumi stūrēšanai - DSR

DSR (Driver Steering Recommendation) palīdz vadītājam stūrēt automašīnu pareizajā virzienā gadījumos, kad vilkme ir samazināta vai ir aktivizēta ABS sistēma.

DSR funkcijas galvenais uzdevums ir palīdzēt vadītājam stūrēt pareizajā virzienā gadījumos, kad automašīna buksē.

DSR ieslēdzas, piemērojot stūrei nelielu griezes momentu virzienā, kurā automašīna jāstūrē, lai saglabātu/sasniegtu maksimālo iespējamo vilkmi un stabilizētu automašīnu.

Piekabes stabilitātes palīgsistēma* - TSA¹

Piekabes stabilitātes palīgsistēma (315 lpp.) stabilizē automašīnu kopā ar piekabi, ja sākas sānnovirze. Plašāku informāciju skatiet Braukšana ar piekabi (308 lpp.).

i PIEZĪME

Ja vadītājs izvēlas **Sport** režīmu, funkcija tiek deaktivēta.

Saistītā informācija

- Elektroniskā stabilitātes kontrole (ESC) – darbība (185 lpp.)
- Elektroniskā stabilitātes kontrole (ESC) – simboli un paziņojumi (187 lpp.)

Elektroniskā stabilitātes kontrole (ESC) – darbība

Līmeņa izvēle - Sport režīms

ESC sistēma vienmēr ir aktivizēta – to nevar deaktivizēt.



Taču vadītājs var izvēlēties **Sport** režīmu, kas sniedz aktīvākas braukšanas izjūtas.

Sport režīmā sistēma nosaka, vai akceleratora pedāļa un stūres kustības un braukšana liku-

mos ir aktīvāka nekā parasti, un pēc tam atļauj veikt aizmugurējo riteņu kontrolētu izslīdēšanu, pirms tā iejaucas un stabilizē automašīnu.

Piemēram, ja vadītājs aptur kontrolēto izslīdēšanu, atlaižot gāzes pedāli, tad ESC sistēma iejaucas un stabilizē automašīnu.

Sport režīmā maksimālā vilkme tiek sasniegta arī tad, ja automašīna ir iestīgusi vai braucot pa nestabilu virsmu, piemēram, smiltīm vai dziļu sniegu.

Lai izvēlētos **Sport** režīmu, rīkojieties šādi:

Sport režīmu var atlasīt izvēlņu sistēmā MY CAR. Izvēlņu sistēmas aprakstu skatiet MY CAR (114 lpp.).

¹ Trailer Stability Assist ir iekļauts Volvo oriģinālās vilkšanas iekārtas uzstādīšanas komplektā.







Par **Sport** režīma darbību liecina simbola pastāvīga izgaismošanās kombinētajā instrumentu panelī. Tas darbojas, līdz vadītājs izslēdz funkciju vai dzinēju – nākamreiz iedarbinot dzinēju, ECS sistēma atsāk darboties parastajā režīmā.

Saistītā informācija



- Elektroniskā stabilitātes vadība (ESC) - vispārīgi (184 lpp.)
- Elektroniskā stabilitātes kontrole (ESC) – simboli un paziņojumi (187 lpp.)
- MY CAR (114 lpp.)

Elektroniskā stabilitātes kontrole (ESC) – simboli un paziņojumi

Tabula

Simbols	Paziņojums	Tehniskie parametri
	ESC Īslaic. IZSL.	ESC sistēma uz laiku darbojas ierobežotā režīmā bremžu disku pārmērīgas sakaršanas dēļ. Šī funkcija atkal automātiski ieslēgsies, tiklīdz bremzes būs atdzisušas.
	ESC Jāveic apkope	ESC sistēma ir deaktivēta. <ul style="list-style-type: none"> • Apturiet automašīnu drošā vietā, izslēdziet dzinēju un vēlreiz iedarbiniet. • Ja ziņojums neizzūd, brauciet uz servisu, ieteicams uz Volvo pilnvarotu servisu.
 un 	"Message"	Kombinētajā instrumentu panelī ir redzams paziņojums - izlasiet to!
	Nepārtraukti deg 2 sekundes.	Iedarbinot dzinēju, tiek veikta sistēmas pārbaude.



Simbols	Paziņojums	Tehniskie parametri
	Mirgo.	ESC sistēma tiek aktivēta.
	Deg nepārtraukti.	Ir aktivēts Sport režīms. PIEZĪME: ESC sistēma šajā režīmā nav deaktivizēta – tā ir tikai ierobežota.

Saistītā informācija

- Elektroniskā stabilitātes vadība (ESC) - vispārīgi (184 lpp.)
- Elektroniskā stabilitātes kontrole (ESC) – darbība (185 lpp.)

Ātruma ierobežotājs*

(Speed Limiter) var uzvert kā kruīza kontroli, kas darbojas pretēji - vadītājs regulē ātrumu ar gāzes pedāli, bet ātruma ierobežotājs neļauj viņam pārsniegt iepriekš izvēlētu / iestatītu ātrumu.

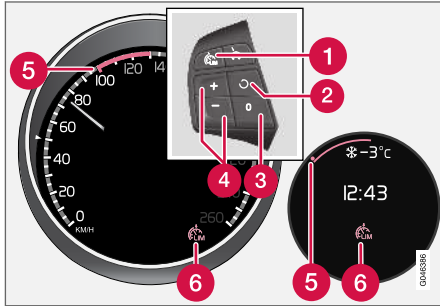

Stūres vadības tastatūras un kombinētā instrumentu paneļa digitālā un analogā versija.

- 1 Ātruma ierobežotājs - ieslēgts / izslēgts.
- 2 Gaidīšanas režīms tiek pārtraukts, un atjaunojas atmiņā saglabātais ātrums.
- 3 Gaidīšanas režīms
- 4 Aktivējiet un noregulējiet maks. ātrumu.
- 5 Atlasītais ātrums
- 6 Ātruma ierobežotājs aktīvs

Saistītā informācija

- Ātruma ierobežotājs* - darba sākšana (189 lpp.)
- Ātruma ierobežotāja īslaicīga deaktivizēšana un gaidīšanas režīms* (191 lpp.)
- Ātruma ierobežotājs* - skaņas signāls, ja ir pārsniegts ātrums (192 lpp.)
- Ātruma ierobežotājs* - deaktivizēšana (192 lpp.)

Ātruma ierobežotājs* - darba sākšana

(Speed Limiter) var uzvert kā kruīza kontroli, kas darbojas pretēji - vadītājs regulē ātrumu ar gāzes pedāli, bet ātruma ierobežotājs neļauj viņam pārsniegt iepriekš izvēlētu / iestatītu ātrumu.

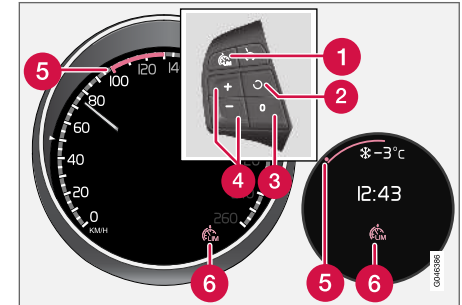

Stūres vadības tastatūras un kombinētā instrumentu paneļa digitālā un analogā versija.

- 1 Ātruma ierobežotājs - ieslēgts / izslēgts.
- 2 Gaidīšanas režīms tiek pārtraukts, un atjaunojas atmiņā saglabātais ātrums.
- 3 Gaidīšanas režīms
- 4 Aktivējiet un noregulējiet maks. ātrumu.
- 5 Atlasītais ātrums
- 6 Ātruma ierobežotājs aktīvs





« Ieslēdziet un aktivējiet

Kad ātruma ierobežotājs ir aktīvs, tā simbols (6) ir attēlots kopā ar zīmi (5) blakus iestatītā maksimālā ātruma rādījumam kombinētajā instrumentu panelī.

Augstākā iespējamā ātruma izvēli un saglabāšanu atmiņā var veikt gan brauciena laikā, gan tad, kad automobilis stāv uz vietas.

Braukšanas laikā

1. Nospiediet stūres vadības taustiņu , lai ieslēgtu ātruma ierobežotāju.
 - > Kombinētajā instrumentu panelī izgaismojas ātruma ierobežotāja simbols (6).
2. Ja automobilis brauc ar vēlamo visaugstāko iespējamo ātrumu: Nospiediet stūres vadības taustiņu  vai , kamēr kombinētajā instrumentu panelī blakus vēlamajam maksimālajam ātrumam tiek parādīta zīme (5).
 - > Tagad ātruma ierobežotājs ir aktivēts un izvēlētais maks. ātrums ir saglabāts atmiņā.

Automobilim stātot

1. Nospiediet stūres vadības taustiņu , lai ieslēgtu ātruma ierobežotāju.



2. Ritiniet ar  taustiņu, kamēr kombinētajā instrumentu panelī blakus vēlamajam maksimālajam ātrumam tiek parādīta zīme (5).
 - > Tagad ātruma ierobežotājs ir aktivēts un izvēlētais maks. ātrums ir saglabāts atmiņā.

Saistītā informācija

- Ātruma ierobežotājs* (189 lpp.)

Ātruma ierobežotājs* - ātruma maiņa

Saglabātā ātruma maiņa

Saglabāto maksimālo ātrumu var mainīt, īsi nospiežot vai turot nospiestu stūres taustiņu  vai .

Lai noregulētu +/- 5 km/h (+/- 5 mph):

- Īsi nospiediet — katru reizi nospiežot ātrums mainās par +/- 5 km/h (+/- 5 mph).

Lai noregulētu +/- 1 km/h (+/- 1 mph):

- Turiet taustiņu nospiestu un atlaidiet to, kad ir sasniegts vajadzīgais maksimālais ātrums.

Pēdējā taustiņa nospiešanas reize tiek saglabāta atmiņā.

Saistītā informācija

- Ātruma ierobežotājs* (189 lpp.)

Ātruma ierobežotāja īslaicīga deaktivēšana un gaidīšanas režīms*

Ātruma ierobežotāju (Speed Limiter) var uzvert kā kruīza kontroli, kas darbojas pretēji - vadītājs regulē ātrumu ar gāzes pedāli, bet ātruma ierobežotājs neļauj viņam pārsniegt iepriekš izvēlētu / iestatītu ātrumu.

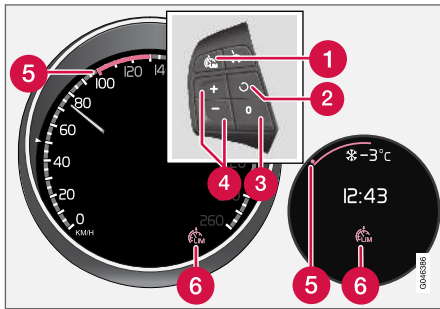

Stūres vadības tastatūras un instrumentu paneļa digitālā un analogā versija.

- 1 Ātruma ierobežotājs - ieslēgts / izslēgts.
- 2 Gaidīšanas režīms tiek pārtraukts, un atjaunojas atmiņā saglabātais ātrums.
- 3 Gaidīšanas režīms
- 4 Aktivējiet un noregulējiet maks. ātrumu.

- 5 Atlasītais ātrums
- 6 Ātruma ierobežotājs aktīvs

Īslaicīga deaktivēšana - gaidīšanas režīms

Lai īslaicīgi deaktivētu ātruma ierobežotāju un iestatītu tam gaidīšanas režīmu:

- Nospiediet **0**,
 - > Kombinētajā instrumentu panelī attēlotā zīmē (5) maina krāsu no ZAĻAS uz BALTU (digitālā versija) vai no BALTAS uz PELĒKU (analogā versija), un vadītājs var īslaicīgi pārsniegt iestatīto maksimālo ātrumu.

Vienu reizi nospiežot **0**, ātruma ierobežotājs tiek atkal aktivizēts. Tādā gadījumā zīmē (5) maina krāsu no BALTAS uz ZAĻU (digitālā versija) vai no PELĒKAS uz BALTU (analogā versija), un automašīnas maksimālais ātrums ir atkal ierobežots.

Īslaicīga deaktivēšana ar akceleratora pedāli

Ātruma ierobežotājam var iestatīt gaidīšanas režīmu arī, nospiežot akceleratora pedāli, piem., ja kādā situācijā strauji jāpalielina ātrums:

- Līdz galam nospiediet akceleratora pedāli.
 - > Kombinētajā instrumentu panelī tiek attēlots saglabātais maksimālais ātrums un krāsaina zīme (5), un vadītājs var īslaicīgi pārsniegt iestatīto maksimālo ātrumu - zīme (5) šoreiz maina krāsu no ZAĻAS uz BALTU (digitālā versija) vai no BALTAS uz PELĒKU (analogā versija).

Atlaižot gāzes pedāli, ātruma ierobežotājs tiek automātiski atkal aktivizēts, un automašīnas ātrums samazinās zem atlasītā/saglabātā maksimālā ātruma - zīmē (5) maina krāsu no BALTAS uz ZAĻU (digitālā versija) vai no PELĒKAS uz BALTU (analogā versija) un automašīnas maksimālais ātrums atkal ir ierobežots.

Saistītā informācija



- Ātruma ierobežotājs* (189 lpp.)

Ātruma ierobežotājs* - skaņas signāls, ja ir pārsniegts ātrums

(Speed Limiter) var uzvert kā kruīza kontroli, kas darbojas pretēji - vadītājs regulē ātrumu ar gāzes pedāli, bet ātruma ierobežotājs neļauj viņam pārsniegt iepriekš izvēlētu/iestatītu ātrumu.

Braucot pa stāviem ceļiem, ātruma ierobežotāja efekts bremsēšanai ar dzinēju var būt neadekvāts, un izvēlētais maksimālais ātrums var tikt pārsniegts. Vadītāju par to brīdina skaņas signāls. Signāls skan, kamēr vadītājs samazina ātrumu zem izvēlētā maksimālā ātruma robežas.

i PIEZĪME

Ja ātrums ir bijis pārsniegts par vismaz 3 km/h (aptuveni 2 mph), signāls ieslēdzas tikai pēc 5 sekundēm ar noteikumu, ka pēdējās pusminūtes laikā nav nospiesti ne taustiņš , ne .



Saistītā informācija

- Ātruma ierobežotājs* (189 lpp.)

Ātruma ierobežotājs* - deaktivēšana

(Speed Limiter) var uzvert kā kruīza kontroli, kas darbojas pretēji - vadītājs regulē ātrumu ar gāzes pedāli, bet ātruma ierobežotājs neļauj viņam pārsniegt iepriekš izvēlētu / iestatītu ātrumu.

Lai deaktivētu ātruma ierobežotāju:

- Nospiediet stūres vadības taustiņu 
 - > Kombinētajā instrumentu panelī (189 lpp.) izzūd ātruma ierobežotāja simbols un iestatītā ātruma zīme. Tādējādi iestatītais un saglabātais ātrums tiek izdzēsts no atmiņas un to vairs nevarēs atjaunot, nospiežot  taustiņu.

Tagad vadītājs var lietot akceleratora pedāli, lai izvēlētos ātrumu bez ierobežojuma.

Saistītā informācija

- Ātruma ierobežotājs* (189 lpp.)

Kruīza kontrole*

Kruīza kontrole (CC – Cruise Control) palīdz vadītājam uzturēt nemainīgu ātrumu, ļaujot relaksēti veikt garus braucienus pa ātrgaitas ceļiem un taisniem galvenajiem ceļiem ar vienmērīgu satiksmes plūsmu.

Pārskats

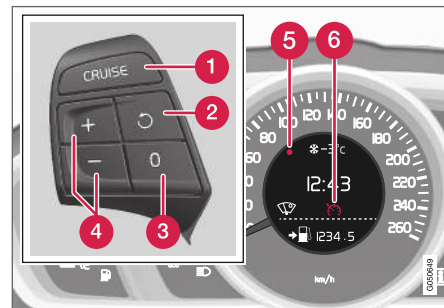

Stūres vadības taustiņi un kombinētais instrumentu panelis automašīnās **bez** ātruma ierobežotāja².

² Volvo izplatītajam ir aktuāla informācija par aprīkojumu, kas ietilpst katras valsts tirgum paredzētajā specifikācijā.

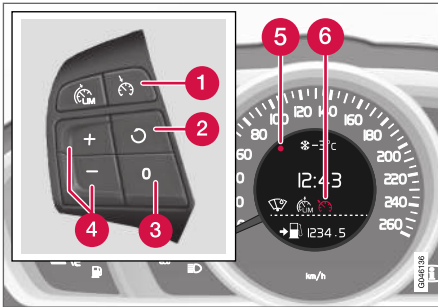

Stūres vadības taustiņi un kombinētais instrumentu panelis automašīnās **ar** ātruma ierobežotāju².

- 1 Kruīza kontrole - ieslēgta / izslēgta.
- 2 Gaidīšanas režīms tiek pārtraukts, un atjaunojas atmiņā saglabātais ātrums.
- 3 Gaidīšanas režīms
- 4 Aktivējiet un noregulējiet ātrumu.
- 5 Atlasītais ātrums (PELĒKS = gaidīšanas režīms).
- 6 Kruīza kontrole aktīva - BALTS simbols (PELĒKS = gaidīšanas režīms).

⚠ BRĪDINĀJUMS

Vadītājam ir vienmēr jāievēro satiksmes noteikumi un jāiejaucas, ja kruīza kontrole neuztur piemērotu ātrumu un/vai piemērotu attālumu.

Vadītājs vienmēr ir atbildīgs par drošu automašīnas vadīšanu.

Saistītā informācija

- Kruīza kontrole* - ātruma pārvaldība (193 lpp.)
- Kruīza kontroles* īslaicīga deaktivizēšana un gaidīšanas režīms (195 lpp.)
- Kruīza kontrole* - iestatītā ātruma atjaunināšana (196 lpp.)
- Kruīza kontrole* - deaktivizēšana (197 lpp.)
- Adaptīvā kruīza kontrole (ACC)* (201 lpp.)

Kruīza kontrole* - ātruma pārvaldība

Var aktivizēt, iestatīt vai mainīt saglabāto ātrumu.

Aktivizēšana un ātruma iestatīšana

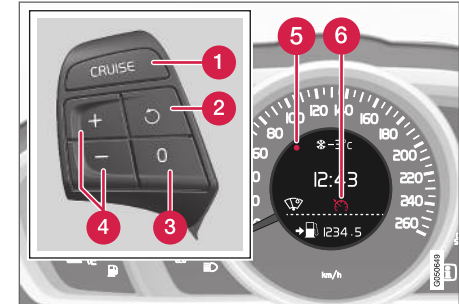

Stūres vadības taustiņi un displejs automobiļiem **bez** ātruma ierobežotāja³.

² Volvo izplatītājam ir aktuāla informācija par aprīkojumu, kas ietilpst katras valsts tirgum paredzētajā specifikācijā.

³ Volvo izplatītājam ir aktuāla informācija par aprīkojumu, kas ietilpst katras valsts tirgum paredzētajā specifikācijā.

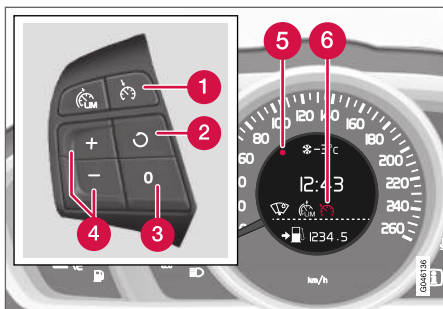

Stūres vadības taustiņi un displejs automobiļiem ar ātruma ierobežotāju³.

Lai ieslēgtu krūiza kontroli:

- Nospiediet **CRUISE** stūres taustiņu (**bez** ātruma ierobežotāja) vai (**ar** ātruma ierobežotāju).
- > Kombinētajā instrumentu panelī izgaismojas krūiza kontroles simbols (6) – krūiza kontrole atrodas gaidīšanas režīmā.

Lai aktivētu krūiza kontroli:

- Kad ir sasniegts vajadzīgais ātrums, nospiediet stūres vadības taustiņu vai .
- > Pašreizējais ātrums tiek saglabāts atmiņā, pie izvēlētā ātruma izgaismojas kombinētā instrumentu paneļa atzīme (5) un simbols (6) maina krāsu no PELĒKAS uz BALTU – automašīna brauc ar saglabāto ātrumu.

PIEZĪME

Krūiza kontroli nevar iespējot, ja braukšanas ātrums ir zemāks par 30 km/h (20 mph).

Saglabātā ātruma maiņa

Saglabāto ātrumu var mainīt, īsi nospiežot vai turot nospiestu stūres taustiņu vai .

Lai noregulētu +/- 5 km/h (+/- 5 mph):

- Īsi nospiediet katru reizi nospiežot ātrums mainās par +/- 5 km/h (+/- 5 mph).

Lai noregulētu +/- 1 km/h (+/- 1 mph):

- Turiet taustiņu nospiestu un atlaidiet to, kad ir sasniegts vajadzīgais ātrums.

Pēdējā taustiņa nospiešanas reize tiek saglabāta atmiņā.

Ja ātrums tiek palielināts, pirms taustiņa nospiešanas nospiežot gāzes pedāli, tiek saglabāts automašīnas ātrums, ar kādu automašīna pārvietojusies taustiņa nospiešanas laikā.

Īslaicīgs ātruma palielinājums ar akceleratora pedāli, piem., apdzīšanas laikā, neietekmē krūiza kontroles iestatījumu - atlaižot akceleratora pedāli, automobilis atjauno pēdējo atmiņā saglabāto ātrumu.

PIEZĪME

Turot jebkuru no krūiza kontroles taustiņiem nospiestu vairākas minūtes, tā tiek bloķēta un deaktivizēta. Lai varētu vēlreiz ieslēgt krūiza kontroli, automašīna ir jāaptur, dzinējs jāizslēdz un vēlreiz jāieslēdz.

Saistītā informācija

- Krūiza kontrole* (192 lpp.)

³ Volvo izplatītajam ir aktuāla informācija par aprīkojumu, kas ietilpst katras valsts tirgum paredzētajā specifikācijā.

Kruīza kontroles* īslaicīga deaktivizēšana un gaidīšanas režīms

Šo funkciju var īslaicīgi deaktivizēt un iestatīt gaidīšanas režīmā.

Īslaicīga deaktivizēšana - gaidīšanas režīms

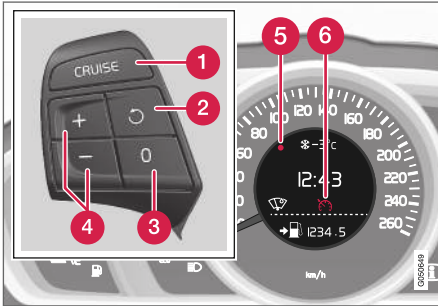

Stūres vadības taustiņi un displejs automobiļiem **bez** ātruma ierobežotāja⁴.

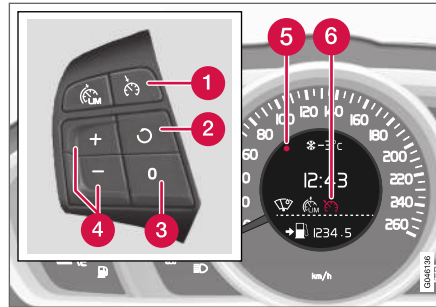

Stūres vadības taustiņi un displejs automobiļiem **ar** ātruma ierobežotāju⁴.

Lai īslaicīgi izslēgtu kruīza kontroli un iestatītu tai gaidīšanas režīmu:

- Nospiediet **0**.
- > Kombinētā instrumentu paneļa atzīme (5) un simbols (6) maina krāsu no BALTAS uz PELĒKU – kruīza kontrole tiek īslaicīgi deaktivizēta.

Gaidīšanas režīma iestatīšana vadītāja iejaukšanās dēļ

Kruīza kontrole tiek īslaicīgi deaktivizēta, un tai automātiski tiek iestatīts gaidīšanas režīms, ja:

- tiek nospiests bremžu pedālis
- sajūga pedālis tiek turēts nospiests ilgāk par 1 minūti⁵
- pārnesumu pārslēgvira/selektora svira tiek pārvietota pozīcijā **N**
- vadītājs saglabā ātrumu, kas ir lielāks par saglabāto ātrumu ilgāk par 1 minūti.

Tādā gadījumā vadītājam pašam jāregulē automobiļa ātrums.

Īslaicīgs ātruma palielinājums ar gāzes pedāli, piem., apdzīšanas laikā, neietekmē iestatījumu – atlaižot gāzes pedāli, automašīna atjauno pēdējo atmiņā saglabāto ātrumu.

Automātisks gaidīšanas režīms

Kruīza kontrole tiek īslaicīgi deaktivizēta un tai tiek iestatīts gaidīšanas režīms, ja:

- riteņi zaudējuši saķeri
- dzinēja ātrums ir pārāk zems/augsts
- ātrums samazinās zem 30 km/h (20 mph).

Tādā gadījumā vadītājam pašam jāregulē automobiļa ātrums.

Saistītā informācija

- Kruīza kontrole* (192 lpp.)
- Kruīza kontrole* - ātruma pārvaldība (193 lpp.)

⁴ Volvo izplatītājam ir aktuāla informācija par aprīkojumu, kas ietilpst katras valsts tirgum paredzētajā specifikācijā.

⁵ Deaktivējot to un izvēloties augstāku vai zemāku pārnesumu, netiek ieslēgts gaidīšanas režīms.

- Kruīza kontrole* - iestatītā ātruma atjaunināšana (196 lpp.)
- Kruīza kontrole* - deaktivizēšana (197 lpp.)

Kruīza kontrole* - iestatītā ātruma atjaunināšana

Kruīza kontrole (192 lpp.) (CC – Cruise Control) palīdz vadītājam saglabāt ātrumu nemainīgu.

Iestatīto ātrumu var atjaunot pēc īslaicīgas deaktivizēšanas un gaidīšanas režīma (195 lpp.).

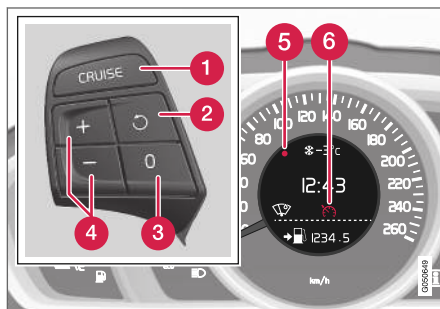

Stūres vadības taustiņi un displejs automobiļiem **bez** ātruma ierobežotāja⁶.

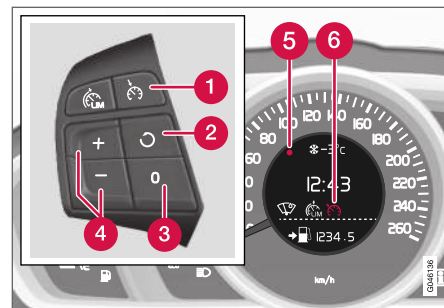

Stūres vadības taustiņi un displejs automobiļiem **ar** ātruma ierobežotāju⁶.

Lai vēlreiz aktivētu kruīza kontroli, kad ir ieslēgts gaidīšanas režīms:

- Nospiediet stūres vadības taustiņu .
- > Kombinētā instrumentu paneļa atzīme (5) un simbols (6) maina krāsu no PELĒKAS uz BALTU – automašīna brauc ar pēdējo saglabāto ātrumu.

i **PIEZĪME**

Ātrums var pieaugt par noteiktu vērtību tikai pēc tam, kad ātrums ir atjaunots, atlasot .

⁶ Volvo izplatītajam ir aktuāla informācija par aprīkojumu, kas ietilpst katras valsts tirgum paredzētajā specifikācijā.

Saistītā informācija

- Kruīza kontrole* (192 lpp.)
- Kruīza kontrole* - ātruma pārvaldība (193 lpp.)
- Kruīza kontroles* īslaicīga deaktivizēšana un gaidīšanas režīms (195 lpp.)
- Kruīza kontrole* - deaktivizēšana (197 lpp.)

Kruīza kontrole* - deaktivizēšana

Tās deaktivizēšana ir aprakstīta šeit.

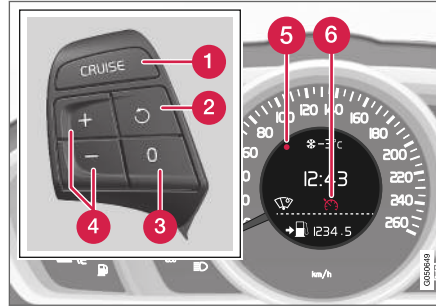

Stūres vadības taustiņi un displejs automobiļiem **bez** ātruma ierobežotāja⁷.

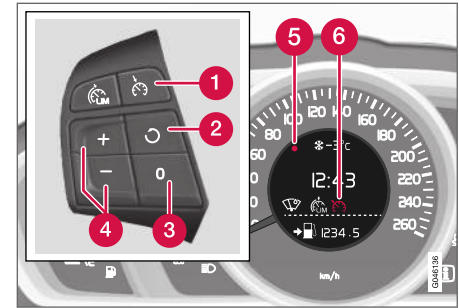

Stūres vadības taustiņi un displejs automobiļiem **ar** ātruma ierobežotāju⁷.

Kruīza kontroli var izslēgt, nospiežot stūres vadības taustiņu (1) vai izslēdzot dzinēju - saglabātais ātrums tiek izdzēsts no atmiņas, un to vairs nevarēs atjaunot, nospiežot taustiņu .

Saistītā informācija

- Kruīza kontrole* (192 lpp.)
- Kruīza kontrole* - ātruma pārvaldība (193 lpp.)
- Kruīza kontroles* īslaicīga deaktivizēšana un gaidīšanas režīms (195 lpp.)
- Kruīza kontrole* - iestatītā ātruma atjaunināšana (196 lpp.)

⁷ Volvo izplatītajam ir aktuāla informācija par aprīkojumu, kas ietilpst katras valsts tirgum paredzētajā specifikācijā.

Distances brīdinājums*

Distances brīdinājuma funkcija (Distance Alert) brīdina vadītāju, ja laika intervāls līdz priekšā esošajam transportlīdzeklim kļūst pārāk īss.

Distances brīdinājums ir aktīvs tad, ja ātrums pārsniedz 30 km/h (20 mph), un reaģē tikai uz priekšā braucošajiem transportlīdzekļiem, kas dodas tajā pašā virzienā. Distances informācija netiek sniegta par transportlīdzekļiem, kas tuvojas, brauc lēni vai stāv uz vietas.

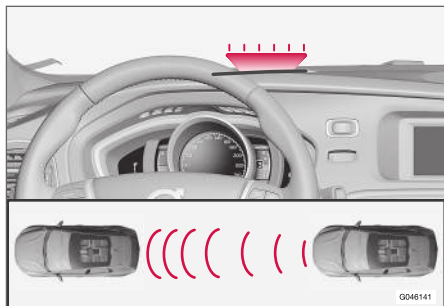

Oranža brīdinājuma lampiņa⁸.

Oranža brīdinājuma lampiņa vējstiklā izgaismojas ar pastāvīgu gaismu, ja attālums līdz priekšā braucošajam transportlīdzeklim ir mazāks par iestatīto laika intervālu.

PIEZĪME

Laikā, kamēr ir aktivēta adaptīvā krūiza kontrole, distances brīdinājuma funkcija ir izslēgta.

BRĪDINĀJUMS

Distances brīdinājuma funkcija reaģē tikai tad, ja attālums līdz priekšā braucošajam transportlīdzeklim ir mazāks, nekā iestatītā vērtība - automobiļa ātrums netiek ietekmēts.

Eksploatācija



Nospiediet pogu viduskonsolē, lai ieslēgtu vai izslēgtu funkciju. Funkcija ir ieslēgta, ja taustiņā deg viena lampiņa.

Dažām izvēlētā aprīkojuma kombinācijām viduskonsolē nav brīvas vietas, lai tur izvietotu taustiņu, tādēļ šo funkciju var regulēt automašīnas izvēlņu sistēmā **MY CAR** (114 lpp.) — kad tā ir atvērta, atrodiat funkciju **Distance Alert**.

Iestatīt laika intervālu

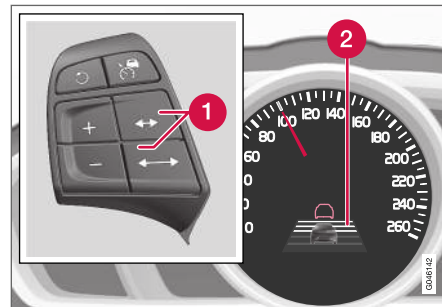

Laika intervāla vadības slēdži un simbols.

- 1** Laika intervāls - palielināt / samazināt.
- 2** Laiks intervāls - ieslēgts.

⁸ IEVĒROJIET: attēls ir shematisks, un dažādiem automašīnu modeļiem detaļas var atšķirties.

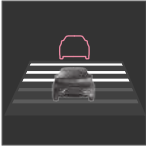

Var izvēlēties dažādus laika intervālus līdz priekšā braucošajam transportlīdzeklim, kas tiek kombinētajā instrumentu panelī attēloti kā 1-5 horizontālas līnijas - jo vairāk līniju, jo ilgāks laika intervāls. Viena līnija

atbilst apmēram 1 sekunde līdz priekšā braucošajam transportlīdzeklim, 5 līnijas - apmēram 3 sekundēm.

Tas pats simbols tiek parādīts arī, kad ir aktivizēta adaptīvā kruīza kontrole (201 lpp.).

i PIEZĪME

Jo lielāks ātrums, jo lielāks aprēķinātais attālums metros noteiktā laika intervālā.

Iestatīto laika intervālu izmanto arī adaptīvās kruīza kontroles (202 lpp.) funkcija.

Lietojiet tikai tādus laika intervālus, kādi ir atļauti vietējos satiksmes noteikumos.

Saistītā informācija

- Distance Alert* - ierobežojumi (199 lpp.)
- Distance Alert* - simboli un paziņojumi (200 lpp.)

Distance Alert* - ierobežojumi

Šai funkcijai, kura izmanto to pašu radiolokācijas sensoru, kuru lieto adaptīvā kruīza kontrole (201 lpp.) un sadursmes brīdinājuma sistēma ar automātisko bremzēšanu (228 lpp.), ir noteikti ierobežojumi.

i PIEZĪME

Spēcīgas saules gaismas, atspīdumu vai krasu gaismas intensitātes izmaiņu, kā arī saulesbrīļļu valkāšanas dēļ varat neredzēt, ka vējstiklā ir izgaismojusies brīdinājuma lampiņa

Slikti laika apstākļi vai līkumoti ceļi var ietekmēt radiolokācijas sensora spēju uztvert priekšā esošos transportlīdzekļus.

Arī citu transportlīdzekļu, piemēram, motociklu, izmērs var ietekmēt uztveršanas spēju.

Tas var nozīmēt, ka brīdinājuma lampiņa izgaismojas tad, kad līdz šķērslim ir palicis mazāks attālums, nekā iestatīts vai ka brīdinājums īslaicīgi netiek dots.

Arī tad, ja ātrums ir ārkārtīgi liels, lampiņa var iedegties tad, kad līdz šķērslim ir palicis mazāks attālums, nekā iestatīts, jo sensora darbības diapazons ir ierobežots.



Plašāku informāciju par radiolokācijas sensora ierobežojumiem skatiet Radiolokācijas sensors - ierobežojumi (215 lpp.) un Sadursmes brīdinājuma sistēma* - darbība (232 lpp.).

Saistītā informācija

- Distances brīdinājums* (198 lpp.)
- Distance Alert* - simboli un paziņojumi (200 lpp.)

Distance Alert* - simboli un paziņojumi

Ja šī funkcija nedarbojas pilnīgi tās ierobežojumu (199 lpp.) dēļ, tā var parādīt kombinētajā instrumentu panelī noteiktus simbolus un paziņojumus.

Simbols ^A	Paziņojums	Tehniskie parametri
	Radars bloķ. Sk. rokasgr.	<p>Distances brīdinājums ir īslaicīgi deaktivēts.</p> <p>Radiolokācijas sensors (215 lpp.) ir bloķēts, un tas nevar uztvert citus transportlīdzekļus, piemēram, kad spēcīgs lietus vai šķīdonis ir aizsedzis radiolokācijas sensoru.</p> <p>Informāciju skatiet Radiolokācijas sensors - ierobežojumi (215 lpp.).</p>
	Sadursmes brīd. Jāveic apkope	<p>Distances brīdinājums un sadursmes brīdinājuma sistēma ar automātisko bremzēšanas funkciju (233 lpp.) ir pilnībā vai daļēji deaktivizēta.</p> <p>Ja ziņojums neizzūd, brauciet uz servisu, ieteicams uz Volvo pilnvarotu servisu.</p>

A Simboli ir shematiski.

Adaptīvā kruīza kontrole (ACC)*

Adaptīvā kruīza kontrole (ACC – Adaptive Cruise Control) palīdz vadītājam saglabāt nemainīgu un drošu attālumu, kā arī iepriekš iestatīto laika intervālu līdz priekšā braucošajam transportlīdzeklim.

Adaptīvā kruīza kontrole ļauj relaksēti veikt garus braucienus pa ātrgaitas ceļiem un taisniem galvenajiem ceļiem ar vienmērīgu satiksmes plūsmu.

Vadītājs iestata vēlamo ātrumu (204 lpp.) un laika intervālu līdz priekšā braucošajam transportlīdzeklim. Ja radara detektors uztver priekšā lēni braucošu transportlīdzekli, ātrums tiek automātiski pielāgots šī transportlīdzekļa ātrumam. Kad ceļš atkal ir brīvs, automobilis atjauno izvēlēto ātrumu.

Ja adaptīvā kruīza kontrole tiek izslēgta vai tai tiek iestatīts gaidīšanas režīms un automašīna piebrauc pārāk tuvu priekšā esošajam transportlīdzeklim, tad Distance Alert funkcija (198 lpp.) brīdina vadītāju par to, ka starp transportlīdzekļiem ir neliels attālums.

BRĪDINĀJUMS

Vadītājam ir vienmēr jāievēro satiksmes noteikumi un jāiejaucas, ja adaptīvā kruīza kontrole neuztur piemērotu ātrumu vai piemērotu attālumu.

Adaptīvā kruīza kontrole nespēj tikt galā ar visām satiksmes situācijām, visiem laika apstākļiem un ceļa stāvokļiem.

Izlasiet visas īpašnieka rokasgrāmatas sadaļas par adaptīvo kruīza kontroli, lai uzzinātu par tās ierobežojumiem, kas vadītājam jāzina pirms tās lietošanas.

Vadītājam vienmēr jāuzņemas atbildība par pareizu attāluma un ātruma uzturēšanu pat tad, ja tiek lietota adaptīvā kruīza kontrole.

SVARĪGI

Adaptīvās kruīza kontroles sistēmas komponentu apkopi drīkst veikt tikai servisā – ieteicams autorizētā Volvo servisā.

Automātiskā pārnese

Automašīnām ar automātisko pārnese ir paplašināta funkcionalitāte ar adaptīvās kruīza kontroles rindā stāvēšanas palīgsistēmu (208 lpp.).

Saistītā informācija

- Adaptīvā kruīza kontrole* - funkcija (202 lpp.)
- Adaptīvā kruīza kontrole* - pārskats (203 lpp.)
- Adaptīvā kruīza kontrole* - ātruma pārvaldība (204 lpp.)
- Adaptīvā kruīza kontrole* - laika intervāla iestatīšana (205 lpp.)
- Adaptīvā kruīza kontrole* - īslaicīga deaktivizēšana un gaidīšanas režīms (206 lpp.)
- Adaptīvā kruīza kontrole* - cita transportlīdzekļa apdzīšana (207 lpp.)
- Adaptīvā kruīza kontrole* - deaktivizēšana (208 lpp.)
- Adaptīvā kruīza kontrole* – rindā stāvēšanas palīgsistēma (208 lpp.)
- Adaptīvā kruīza kontrole* - kruīza kontroles slēdža darbība (210 lpp.)
- Radiolokācijas sensors (215 lpp.)
- Radiolokācijas sensors - ierobežojumi (215 lpp.)
- Adaptīvā kruīza kontrole* - traucējummeklēšana un rīcība (212 lpp.)
- Adaptīvā kruīza kontrole* - simboli un paziņojumi (213 lpp.)

Adaptīvā krūza kontrole* - funkcija

Adaptīvo pastāvīga ātruma uzturēšanas sistēmu veido pastāvīga ātruma uzturēšanas sistēma un saskaņota atstarpju sistēma.

Funkciju pārskats

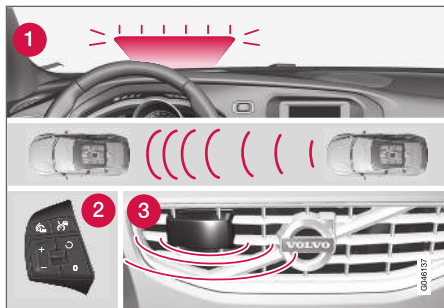

Funkciju pārskats⁹.

- 1 Brīdinājuma lampiņa - vadītājam jābremzē pašam
- 2 Stūres (86 lpp.) vadības tastatūra
- 3 Radiolokācijas sensors (215 lpp.)

Adaptīvo pastāvīga ātruma uzturēšanas sistēmu veido pastāvīga ātruma uzturēšanas sistēma un saskaņota atstarpju sistēma.

⚠ BRĪDINĀJUMS

Adaptīvā krūza kontrole nav sadursmes novēršanas sistēma. Ja sistēma neuztver priekšā braucošu transportlīdzekli, vadītājam ir jāiejaucas.

Adaptīvā krūza kontrole nebremzē, ja tā uztver cilvēkus vai dzīvniekus, kā arī mazus transportlīdzekļus, piemēram, velosipēdus un motociklus. Tāpat tā nebremzē, ja tiek uztverti pretī braucoši, lēni vai stāvoši transportlīdzekļi un priekšmeti.

Neizmantojiet adaptīvo krūza kontroli, piemēram, pilsētas satiksmē, intensīvā satiksmē, ceļu krustojumos, uz slideniem vai applūdušiem ceļiem, šļūdoni, stiprā lietū/sniegā, sliktas redzamības apstākļos, uz līkumotiem vai slideniem ceļiem.

Attālumu līdz priekšējam transportlīdzeklim galvenokārt mēra radiolokācijas sensors. Krūza kontroles funkcija regulē ātrumu, paātrinot automašīnas gaitu un bremzējot. Ir normāli, ja bremzes izdod kļušu skaņu, kad tās izmanto adaptīvā krūza kontrole.

⚠ BRĪDINĀJUMS

Adaptīvajai krūza kontrolei bremzējot, bremžu pedālis tiek pārvietots. Neturiet kāju zem bremžu pedāļa - tā var tikt iespiesta.

Adaptīvās krūza kontroles mērķis ir braukt aiz priekšā esošā transportlīdzekļa pa to pašu joslu, ievērojot vadītāja iestatīto laika intervālu (205 lpp.). Ja radiolokācijas sensors priekšā neuztver nevienu transportlīdzekli, automašīna uztur vadītāja iestatīto un saglabāto ātrumu. Tā notiek arī tad, ja priekšā esošā transportlīdzekļa ātrums pārsniedz saglabāto ātrumu.

Adaptīvās krūza kontroles mērķis ir uzturēt vienmērīgu ātrumu. Situācijās, kad nepieciešams strauji bremzēt, tas vadītājam jādara pašam. Tas notiek tādos gadījumos, kad ir liels ātruma atšķirības vai arī priekšējais transportlīdzeklis strauji bremzē. Radiolokācijas sensora darbības ierobežojumu (215 lpp.) dēļ bremzēšana var notikt negaidīti vai nenotikt nemaz.

Adaptīvo krūza kontroli var aktivizēt, lai sekotu citam transportlīdzeklim ar ātrumu no 30 km/h¹⁰ (20 mph) līdz 200 km/h (125 mph). Ja ātrums samazinās zem 30 km/h (20 mph) vai dzinēja ātrums kļūst pārāk zems, krūza kontrolei tiek iestatīts gaidīšanas režīms, kurā tiek izslēgta automātiskās bremzēšanas funkcija — vadītājam pašam jā rūpējas par droša attāluma ievērošanu līdz priekšā braucošajam transportlīdzeklim.

⁹ IEVĒROJIET: attēls ir shematisks, un dažādiem automobiļu modeļiem detaļas var atšķirties.

¹⁰ Rindā stāvēšanas palīgsistēma (208 lpp.) automašīnas ar automātisko pārsenumkārbu darbojas ātruma diapazonā 0-200 km/h (0-125 mph).

Brīdinājuma lampiņa - vadītājam jābremzē pašam

Adaptīvās kruīza kontroles bremsēšanas spēja ir ekvivalenta aptuveni 40% no automašīnas bremsēšanas spējas.

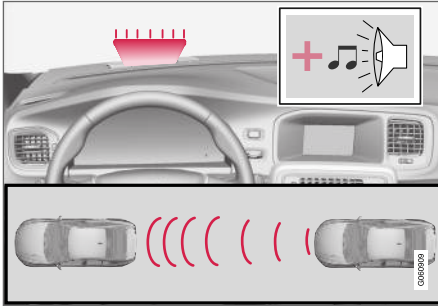

Skaņas un vizuāls brīdinājuma signāls sadursmes riska gadījumā¹¹.

Ja automašīnu ir nepieciešams bremsēt spēcīgāk, nekā to spēj adaptīvā kruīza kontrole, un vadītājs nebremzē, tiek izmantota sadursmes brīdinājuma sistēmas (228 lpp.) brīdinājuma lampiņa un skaņas signāls, lai brīdinātu vadītāju, ka nepieciešama tūlītēja iejaukšanās.

i PIEZĪME

Spēcīgā saules gaismā vai lietojot saulesbrīles brīdinājuma lampiņas saskatīšana var būt apgrūtināta.

! BRĪDINĀJUMS

Adaptīvā kruīza kontrole brīdina tikai par transportlīdzekļiem, kurus ir uztvēris radiolokācijas sensors. Tādēļ brīdinājums var netikt sniegts vai var tikt sniegts ar nokavēšanos. Negaidiet brīdinājumu, lai bremsētu, kad tas ir nepieciešams.

Stāvi ceļi un / vai smaga bagāža

Paturiet prātā, ka adaptīvo kruīza kontroli galvenokārt ir paredzēts izmantot braukšanai pa līdzeniem ceļiem. Braucot pa stāviem lejupejošiem ceļiem, ar smagu bagāžu vai piekabi, kruīza kontrolei var sagādāt grūtības saglabāt pareizu attālumu līdz priekšā braucošajam transportlīdzeklī - tādā gadījumā brauciet īpaši piesardzīgi un esiet gatavs bremsēt.

Saistītā informācija

- Adaptīvā kruīza kontrole (ACC)* (201 lpp.)
- Adaptīvā kruīza kontrole* - pārskats (203 lpp.)
- Kruīza kontrole* (192 lpp.)

Adaptīvā kruīza kontrole* - pārskats

Adaptīvās kruīza kontroles (201 lpp.) un stūres vadības tastatūras darbība ir atkarīga no tā, vai automašīna ir aprīkota ar ātruma ierobežotāju (189 lpp.)¹².

Adaptīvā kruīza kontrole ar ātruma ierobežotāju

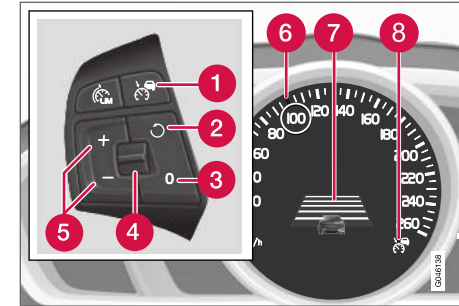

- 1 Kruīza kontrole - ieslēgta / izslēgta.
- 2 Gaidīšanas režīms tiek pārtraukts, un atjaunojas atmiņā saglabātais ātrums.
- 3 Gaidīšanas režīms
- 4 Laika intervāls - palielināt / samazināt.
- 5 Aktivējiet un noregulējiet ātrumu.

¹¹ PIEZĪME! Attēls ir shematisks, un dažādiem automašīnu modeļiem detaļas var atšķirties.

¹² Volvo izplatītajam ir aktuāla informācija par aprīkojumu, kas ietilpst katras valsts tirgum paredzētajā specifikācijā.

- ◀◀ **6** Zaļš marķējums pie saglabātā ātruma (BALTS = gaidīšanas režīms).
- 7** Laika attālums
- 8** ACC ir aktīva, kad simbols ir ZAĻĀ krāsā (BALTS = gaidīšanas režīms).

Adaptīvā kruīza kontrole bez ātruma ierobežotāja

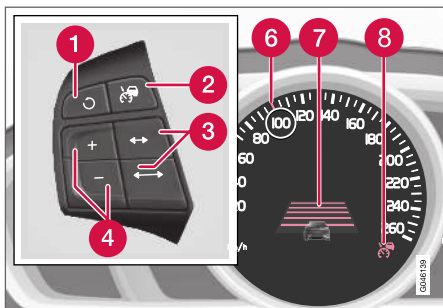

- 1** Gaidīšanas režīms tiek pārtraukts, un atjaunojas atmiņā saglabātais ātrums.
- 2** Kruīza kontrole - ieslēgta / izslēgta vai gaidīšanas režīms.
- 3** Laika intervāls - palielināt / samazināt.
- 4** Aktivējiet un noregulējiet ātrumu.
- 5** (Netiek izmantots)
- 6** Zaļš marķējums pie saglabātā ātruma (BALTS = gaidīšanas režīms).

- 7** Laika attālums
- 8** ACC ir aktīva, kad simbols ir ZAĻĀ krāsā (BALTS = gaidīšanas režīms).

Saistītā informācija

- Adaptīvā kruīza kontrole (ACC)* (201 lpp.)
- Adaptīvā kruīza kontrole* - ātruma pārvaldība (204 lpp.)
- Adaptīvā kruīza kontrole* - laika intervāla iestatīšana (205 lpp.)
- Adaptīvā kruīza kontrole* - īslaicīga deaktivizēšana un gaidīšanas režīms (206 lpp.)
- Kruīza kontrole* (192 lpp.)

Adaptīvā kruīza kontrole* - ātruma pārvaldība

Lai ieslēgtu ACC:

- Nospiediet stūres taustiņu – kombinētajā instrumentu panelī (8) izgaismojas līdzīgs BALTS simbols, kas norāda, ka adaptīvā kruīza kontrole atrodas gaidīšanas režīmā (206 lpp.).

Lai aktivizētu ACC:

- Kad ir sasniegts vajadzīgais ātrums, nospiediet stūres vadības taustiņu vai .
- > Pašreizējais ātrums tiek saglabāts atmiņā, kombinētajā instrumentu panelī ap saglabāto ātrumu dažas sekundes ir redzams "palielināmais stikls" (6), un tā apzīmējums mainās no BALTA uz ZAĻU.



Kad simbols maina krāsu no BALTAS uz ZAĻU, ACC ir aktīva, un automašīna uztur saglabāto ātrumu.





ACC regulē **attālumu** līdz priekšā esošajam transportlīdzeklim tikai tad, kad simbols attēlo citu transportlīdzekli.



Vienlaikus tiek norādīts ātruma diapazons:

- lielākais ātrums ar ZAĻU marķējumu ir iepriekš ieprogrammētais ātrums
- mazākais ātrums ir priekšā esošā transportlīdzekļa ātrums.

Saglabātā ātruma maiņa

Saglabāto ātrumu var mainīt, īsi nospiežot vai turot nospiestu stūres taustiņu  vai .

Lai noregulētu +/- 5 km/h (+/- 5 mph):

- Īsi nospiediet — katru reizi nospiežot ātrums mainās par +/- 5 km/h (+/- 5 mph).

Lai noregulētu +/- 1 km/h (+/- 1 mph):

- Turiet taustiņu nospiestu un atlaidiet to, kad ir sasniegts vajadzīgais ātrums.

Pēdējā taustiņa nospiešanas reize tiek saglabāta atmiņā.

Ja ātrums tiek palielināts, pirms taustiņa  nospiešanas nospiežot gāzes pedāli, tiek saglabāts automašīnas ātrums, ar kādu automašīna pārvietojusies taustiņa nospiešanas laikā.

Īslaicīgs ātruma palielinājums ar gāzes pedāli, piem., apdzīšanas laikā, neietekmē iestatījumu —

atlaižot gāzes pedāli, automašīna atjauno pēdējo atmiņā saglabāto ātrumu.

PIEZĪME

Turot jebkuru no adaptīvās kruīza kontroles taustiņiem nospiestu vairākas minūtes, tā tiek bloķēta un deaktivizēta. Lai to varētu vēlreiz aktivizēt, automašīna ir jāaptur, dzinējs jāizslēdz un vēlreiz jāieslēdz.

Dažās situācijās to nevar aktivizēt atkārtoti - tādā gadījumā kombinētajā instrumentu panelī (213 lpp.) ir redzams **Adapt. kruīza kontr. nav pieejama.**

Saisītā informācija

- Adaptīvā kruīza kontrole (ACC)* (201 lpp.)
- Adaptīvā kruīza kontrole* - pārskats (203 lpp.)
- Kruīza kontrole* (192 lpp.)

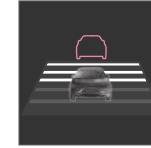

Adaptīvā kruīza kontrole* - laika intervāla iestatīšana



Var izvēlēties dažādus laika intervālus līdz priekšā braucošajam transportlīdzeklim, kas tiek kombinētajā instrumentu panelī attēloti kā 1-5 horizontālas līnijas - jo vairāk līniju, jo ilgāks laika intervāls. Viena līnija

atbilst apmēram 1 sekundeī līdz priekšā braucošajam transportlīdzeklim, 5 līnijas - apmēram 3 sekundēm.

Lai iestatītu/mainītu laika attālumu:

- Pagrieziet stūres vadības taustiņa iekškratu (vai izmantojiet taustiņus /) automobiļiem bez ātruma ierobežotāja).

Nelielā ātrumā, kad attālumi ir mazi, adaptīvā pastāvīga ātruma uzturēšanas sistēma nedaudz palielina laika intervālu.

Adaptīvā pastāvīga ātruma uzturēšanas sistēma noteiktās situācijās pieļauj ievērojamu laika intervāla maiņu, lai automobilis varētu sekot priekšējam transportlīdzeklim vienmērīgi un viegli.

Ņemiet vērā, ka neparedzētu satiksmes problēmu gadījumā īss laika intervāls vadītājam nodrošina īsu reaģēšanas un rīkošanās laiku.

Tas pats simbols tiek parādīts arī tad, kad ir aktivizēts Distance Alert (198 lpp.).





i PIEZĪME

Lietojiet tikai tādus laika intervālus, kādi ir atļauti vietējos satiksmes noteikumos.

Ja šķiet, ka adaptīvā kruīza kontrole pēc aktivēšanas nereaģē, iespējams, tas ir tādēļ, ka laika attālums līdz priekšā esošajam transportlīdzeklim neļauj palielināt ātrumu.

Jo lielāks ātrums, jo lielāks aprēķinātais attālums metros noteiktā laika intervālā.

Izlasiet plašāku informāciju par ātruma pārvaldību (204 lpp.).

Saistītā informācija

- Adaptīvā kruīza kontrole (ACC)* (201 lpp.)
- Adaptīvā kruīza kontrole* - pārskats (203 lpp.)
- Kruīza kontrole* (192 lpp.)

Adaptīvā kruīza kontrole* - Īslaicīga deaktivēšana un gaidīšanas režīms

Adaptīvo kruīza kontroli var īslaicīgi deaktivizēt un iestatīt gaidīšanas režīmā.

Īslaicīga deaktivēšana/gaidīšanas režīms ar ātruma ierobežotāju

Lai īslaicīgi izslēgtu adaptīvo kruīza kontroli un iestatītu tai gaidīšanas režīmu:

- Nospiediet stūres vadības taustiņu



Šis simbols un atmiņā saglabātais ātruma marķējums maina krāsu no ZAĻAS uz BALTU.

Īslaicīga deaktivēšana/gaidīšanas režīms bez ātruma ierobežotāja

Lai īslaicīgi izslēgtu adaptīvo kruīza kontroli un iestatītu tai gaidīšanas režīmu:

- Nospiediet stūres vadības taustiņu

Gaidīšanas režīma iestatīšana vadītāja iejaukšanās dēļ

Adaptīvā kruīza kontrole tiek īslaicīgi deaktivizēta, un tai automātiski tiek iestatīts gaidīšanas režīms, ja:

- tiek nospiests bremžu pedālis
- sajūga pedālis tiek turēts nospiests ilgāk par 1 minūti¹³

- pārnesumu pārslēgs ir pārvietots **N** pozīcijā (automātiskā pārnesumkārbā)
- vadītājs saglabā ātrumu, kas ir lielāks par saglabāto ātrumu ilgāk par 1 minūti.

Tādā gadījumā vadītājam pašam jāregulē automobiļa ātrums.

Īslaicīgs ātruma palielinājums ar gāzes pedāli, piem., apdzīšanas laikā, neietekmē iestatījumu – atlaižot gāzes pedāli, automašīna atjauno pēdējo atmiņā saglabāto ātrumu.

Plašāku informāciju skatiet sadaļās Ātruma pārvaldība (204 lpp.) un Cita transportlīdzekļa apdzīšana (207 lpp.).

Automātisks gaidīšanas režīms

Adaptīvā kruīza kontrole ir atkarīga no citām sistēmām, piemēram, stabilitātes sistēmas ESC (184 lpp.). Ja kāda no šīm sistēmām beidz darboties, adaptīvā kruīza kontrole tiek automātiski deaktivizēta.

Automātiskās deaktivēšanas gadījumā skanēs signāls un kombinētajā instrumentu panelī parādīsies paziņojums **Adapt. kruīza kontr. atcelta**. Tādā gadījumā vadītājam ir jāiejaucas un jāpieļāgo ātrums un attālums priekšā braucošajam transportlīdzeklim.

Automātiskā deaktivēšana var notikt šādu iemeslu dēļ:



¹³ Deaktivējot to un izvēloties augstāku vai zemāku pārnesumu, netiek ieslēgts gaidīšanas režīms.

- vadītājs atver durvis
- vadītājs atsprādzē drošības jostu
- dzinēja ātrums ir pārāk zems/augsts
- ātrums ir samazinājies zem 30 km/h¹⁴ (20 mph)
- riteņi zaudējuši saķeri
- bremžu temperatūra ir pārāk augsta
- radara sensors ir aizsegts, piemēram, ar slapju sniegu vai spēcīgas lietusgāzes dēļ (bloķēti radara viļņi).

Plašāku informāciju par simboliem, paziņojumiem un to nozīmi skatiet sadaļā Displeja simboli un paziņojumi (213 lpp.).

Atjaunināt iestatīto ātrumu

Adaptīvo kruīza kontroli gaidīšanas režīmā var vēlreiz aktivizēt, vienu reizi nospiežot stūres vadības taustiņu  - tādā gadījumā tiek iestatīts pēdējais atmiņā saglabātais ātrums.

 PIEZĪME
Ātrums var pieaugt par noteiktu vērtību tikai pēc tam, kad ātrums ir atjaunots, atlasot  .

Saistītā informācija

- Adaptīvā kruīza kontrole (ACC)* (201 lpp.)
- Adaptīvā kruīza kontrole* - pārskats (203 lpp.)
- Kruīza kontrole* (192 lpp.)

Adaptīvā kruīza kontrole* - cita transportlīdzekļa apdzīšana

ACC var palīdzēt arī apdzīšanas laikā.

Ja automašīna seko citam transportlīdzeklim un vadītājs ar pagrieziena rādītāju¹⁵ signalizē par traucētu apdzīšanas manevru, adaptīvā kruīza kontrole palīdz īslaicīgi palielināt braukšanas ātrumu, tuvojoties priekšā esošajam transportlīdzeklim.

Funkcija ir aktīva, ja ātrums pārsniedz 70 km/h (43 mph).

Izlasiet plašāku informāciju par dažādiem laikam intervāliem (205 lpp.) līdz priekšā braucošajam transportlīdzeklim.

Izlasiet plašāku informāciju par ātruma pārvaldību (204 lpp.).

BRĪDINĀJUMS

Nemiet vērā, ka šī funkcija var ieslēgties ne tikai apdzīšanas laikā, bet arī citās situācijās, piemēram, ja ir ieslēgts pagrieziena rādītājs, lai signalizētu par joslas maiņu vai izbaukšanu uz cita ceļa - tādā gadījumā automašīna īsu brīdi palielina ātrumu.

¹⁴ Neattiecas uz automašīnām ar rindā stāvēšanas palīgsistēmu - tās samazina ātrumu, līdz pilnīgi apstājas.



¹⁵ Kreisā pagrieziena rādītāja pamirskškināšana automobiļiem ar stūri kreisajā pusē vai labā pagrieziena rādītāja pamirskškināšana automobiļiem ar stūri labajā pusē.

◀◀ Saistītā informācija



- Adaptīvā kruīza kontrole (ACC)* (201 lpp.)
- Adaptīvā kruīza kontrole* - pārskats (203 lpp.)
- Kruīza kontrole* (192 lpp.)

Adaptīvā kruīza kontrole* - deaktivēšana

Tastatūra ar ātruma ierobežotāju

Adaptīvo kruīza kontroli var deaktivēt, **īsi** nospiežot stūres vadības taustiņu , lestatītais ātrums tiek izdzēsts, un to vairs nevarēs atjaunot, nospiežot  taustiņu.

Vadības tastatūra bez ātruma ierobežotāja

Īsi nospiežot stūres vadības taustiņu , adaptīvajai kruīza kontrolei tiek iestatīts gaidīšanas režīms. Vēlreiz īsi nospiežot, tā tiek deaktivizēta. Iestatītais ātrums tiek izdzēsts, un to vairs nevarēs atjaunot, nospiežot  taustiņu.

Saistītā informācija

- Adaptīvā kruīza kontrole (ACC)* (201 lpp.)
- Adaptīvā kruīza kontrole* - pārskats (203 lpp.)
- Kruīza kontrole* (192 lpp.)

Adaptīvā kruīza kontrole* – rindā stāvēšanas palīgsistēma

Rindā stāvēšanas palīgsistēma arī nodrošina uzlabotu adaptīvās kruīza kontroles funkcionalitāti, ja braukšanas ātrums ir mazāks par 30 km/h (20 mph).

Automašīnām ar automātisko pārnenumkārbu adaptīvā kruīza kontrole ir papildināta ar rindā stāvēšanas palīgsistēmas funkciju (to dēvē arī par "Queue Assist").

Rindā stāvēšanas palīgsistēmai ir šādas funkcijas:

- Paplašinātais ātruma diapazons — arī gadījumos, kad braukšanas ātrums ir mazāks par 30 km/h (20 mph) vai automašīna stāv
- Mērķa maiņa
- Automātiskā bremzēšana tiek pārtraukta, ja automobilis ir apstājies

Nemiet vērā, ka viszemākais adaptīvajai kruīza kontrolei ieprogrammējams ātrums ir 30 km/h (20 mph). Lai gan kruīza kontrole spēj sekot citam transportlīdzeklim, līdz tas apstājas (0 km/h), zemāku ātrumu **nevar** izvēlēties.

Uzziniet vairāk par ātruma pārvaldību (201 lpp.) un dažādiem laika intervāliem līdz priekšā braucošajam transportlīdzeklim (205 lpp.).

Lielāks ātruma diapazons

i PIEZĪME

Lai varētu ieslēgt kruīza kontroli, vadītāja durvīm jābūt aizvērtām un vadītāja drošības jostai – piesprādzētai.

Ja automašīna aprīkota ar automātisko pārnesumkārbu, adaptīvā kruīza kontrole var sekot citam transportlīdzeklim ātruma diapazonā 0-200 km/h (0 - 125 mph).

i PIEZĪME

Lai aktivizētu kruīza kontroli, ja automašīnas ātrums ir mazāks par 30 km/h (20 mph), automašīnas priekšā pieņemamā attālumā jāatrodas citam transportlīdzeklim.

Vairākas reizes veicot īslaicīgu apstāšanos, piemēram, lēnas satiksmes vai luksofora signālu dēļ, braukšana tiek automātiski atsākta, ja apstāšanās ilgums nepārsniedz apmēram 3 sekundes – ja nepieciešams ilgāks laiks, pirms priekšā esošais transportlīdzeklis atsāk kustību, tad kruīza kontrolei tiek iestatīts gaidīšanas režīms (206 lpp.) ar automātisko bremzēšanas funkciju. Tādā gadījumā vadītājam tā vēlreiz jāaktivizē kādā no šiem veidiem:

- Nospiediet stūres vadības taustiņu 

...vai...

- Nospiediet akceleratora pedāli.
- > Kruīza kontrole atsāks sekot priekšā braucošajam transportlīdzeklim.

i PIEZĪME

Rindā stāvēšanas palīgsistēma var palīdzēt noturēt automašīnu nekustīgi maksimāli 4 minūtes — pēc tam bremzes tiek atbrīvotas.

Plašāku informāciju skatiet sadaļā "Automātiskās bremzēšanas pārtraukšana stāvošai automašīnai".

Mērķa maiņa

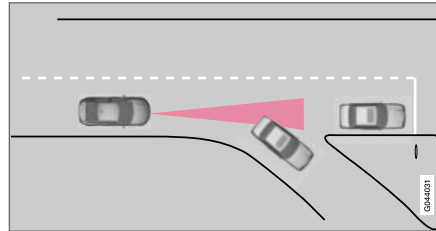

Ja priekšā esošais mērķa transportlīdzeklis pēkšņi veic pagriezienu, iespējams, ka priekšā atrodas stāvoši transportlīdzekļi.

Ja adaptīvā kruīza kontrole seko citam transportlīdzeklim ar ātrumu, kas **ir mazāks par 30 km/h (20 mph)** un mērķis tiek mainīts no braucošā transportlīdzekļa uz stāvošu, kruīza kontrole bremzē, ņemot vērā stāvošo transportlīdzekli.

! BRĪDINĀJUMS

Ja adaptīvā kruīza kontrole seko priekšā braucošam transportlīdzeklim ar ātrumu, kas **pārsniedz 30 km/h (20 mph)** un mērķis tiek mainīts no priekšā braucošā transportlīdzekļa uz stāvošu, adaptīvā kruīza kontrole ignorē stāvošo transportlīdzekli, tā vietā izvēloties saglabāto ātrumu.

- Vadītājam ir pašam jāiejaucas un jābremzē.

Automātisks gaidīšanas režīms ar mērķa maiņu

Adaptīvā kruīza kontrole tiek deaktivizēta, un tai tiek iestatīts gaidīšanas režīms:

- ja ātrums ir mazāks par 5 km/h (5 mph) un kruīza kontrole nevar izšķirt, vai mērķis ir stāvošs transportlīdzeklis vai cits priekšmets, piemēram, guļošais policists.
- ja ātrums ir mazāks par 5 km/h (5 mph) un priekšā esošais transportlīdzeklis nogriežas, tādējādi kruīza kontrolei vairs nav kam sekot.

Automātiskās bremzēšanas pārtraukšana, kad automobilis stāv uz vietas

Rindā stāvēšanas palīgsistēma aptur automātisko bremzēšanu, kad automašīna stāv uz vietas, šādās situācijās:

- vadītājs atver durvis
- vadītājs atsprādzē drošības jostu.



- ◀ Tas nozīmē, ka bremzes tiek atbrīvotas un automobīlis sāks rīpot - tādēļ vadītājam jāiejaucas un pašam jābremzē, lai noturētu automobīli uz vietas.

! SVARĪGI

Rindā stāvēšanas palīgsistēma var palīdzēt noturēt automašīnu nekustīgi maksimāli 4 minūtes - pēc tam bremzes tiek atbrīvotas.

Vadītāja uzmanība tam tiek pievērsta vairākas reizes ar pieaugošu intensitāti.

1. Skaņas signāls (džinkstēšana) un teksta paziņojums.
2. Sāk mirgot arī vējstiklā esošā brīdinājuma lampiņa.
3. Notiek asa bremsēšana.

Plašāku informāciju par simboliem, paziņojumiem un to nozīmi skatiet sadaļā Displeja simboli un paziņojumi (213 lpp.).

Rindā stāvēšanas palīgsistēma atbrīvo kājas bremzi un tiek iestatīta gaidīšanas režīmā arī šādās situācijās:

- vadītājs novieto kāju uz bremžu pedāļa
- pārnesumu pārslēgs tiek pārvietots **P**, **N** vai **R** pozīcijā
- vadītājs iestata kruīza kontrolei gaidīšanas režīmu
- tiek ieslēgta stāvbremze.



Saistītā informācija

- Adaptīvā kruīza kontrole (ACC)* (201 lpp.)
- Adaptīvā kruīza kontrole* - pārskats (203 lpp.)
- Kruīza kontrole* (192 lpp.)



Adaptīvā kruīza kontrole* - kruīza kontroles slēdža darbība

Pārslēgšanās no ACC uz CC

Kombinētajā instrumentu panelī tiek attēlots aktīvas kruīza kontroles simbols:

CC Cruise Control	ACC Adaptive Cruise Control
	
Kruīzkontrole	Adaptīvā pastāvīga ātruma uzturēšanas sistēma

Nospiežot taustiņu vienu reizi, var deaktivizēt adaptīvās kruīza kontroles (201 lpp.) adaptīvo elementu (attāluma sistēmu) - tādā gadījumā automašīna tikai uztur iestatīto/saglabāto ātrumu.

- **Turot nospiestu** stūres vadības taustiņu , kombinētā instrumentu paneļa simbols mainās no  uz .
- > Tas aktivizē kruīza kontroli CC.

! BRĪDINĀJUMS

Pārslēdzoties no sistēmas ACC uz CC, automašīna vairs nebremzē automātiski - tā vienkārši uztur iestatīto ātrumu.

Pārslēgšanās atpakaļ no CC uz ACC

Izslēdziet kruīza kontroli (CC), 1-2 reizes nospiežot taustiņu . Nākamreiz ieslēdzot sistēmu, tiek aktivizēta adaptīvā kruīza kontrole (ACC).

Saistītā informācija

- Adaptīvā kruīza kontrole (ACC)* (201 lpp.)
- Adaptīvā kruīza kontrole* - pārskats (203 lpp.)
- Adaptīvā kruīza kontrole* - īslaicīga deaktivizēšana un gaidīšanas režīms (206 lpp.)
- Kruīza kontrole* (192 lpp.)

Adaptīvā kruīza kontrole* - traucējummeklēšana un rīcība

Ja kombinētajā instrumentu panelī ir redzams paziņojums **Radars bloķ. Sk. rokasgr.**, tas nozīmē, ka adaptīvās kruīza kontroles radiolokācijas

jas sensors (215 lpp.) nevar uztvert citus automašīnas priekšā esošos transportlīdzekļus.

Šis paziņojums norāda, ka nedarbojas ne distanču brīdinājuma (198 lpp.) funkcija, ne sadursmes

brīdinājuma sistēma ar automātisko bremzēšanu (228 lpp.).

Tālāk esošajā tabulā ir norādīti iespējamo paziņojuma parādīšanas cēloņu piemēri, kā arī veicamās darbības:

Cēlonis	Rīcība
Radara virsma režģī ir netīra vai pārsegta ar ledu vai sniegu.	Tīriet no radara virsmas režģī netīrumus, ledu un sniegu.
Spēcīgs lietus vai sniegš bloķē radara signālus.	Nedarbojas. Dažkārt radars nedarbojas spēcīga lietus vai intensīvas snigšanas laikā.
Ūdens un sniegš uz ceļa virsmas tiek mestš uz augšu, tādējādi bloķējot radara signālus.	Nedarbojas. Dažkārt radars nedarbojas, braucot pa ļoti slapjām vai sniegainām ceļu virsmām.
Radara virsma ir notīrīta, taču ziņojums nepazūd.	Uzgaidiet. Kamēr radars uztver, ka tas vairs nav bloķēts, var paiet dažas minūtes.





Saistītā informācija

- Adaptīvā kruīza kontrole (ACC)* (201 lpp.)
- Adaptīvā kruīza kontrole* - pārskats (203 lpp.)
- Kruīza kontrole* (192 lpp.)

Adaptīvā kruīza kontrole* - simboli un paziņojumi

daži piemēri - ievērojiet ieteikumus, ja tādi ir sniegti:

Reizēm adaptīvā kruīza kontrole var parādīt simbolu un/vai teksta paziņojumu. Tālāk ir sniegti

Simbols ^A	Paziņojums	Tehniskie parametri
	Simbols ir BALTĀ krāsā	Adaptīvajai kruīza kontrolei ir iestatīts gaidīšanas režīms (206 lpp.).
	Simbols ir ZAĻĀ krāsā	Automobilis saglabā atmiņā saglabāto ātrumu.
		Standarta kruīza kontrole tiek izvēlēta manuāli.
	Iesl. ESC uz Norm. , lai iesl. kruīza kontr.	Adaptīvo kruīza kontroli nevar aktivizēt, līdz ESC nav iestatīts parastais režīms – Stabilitātes sistēma (184 lpp.).
	Adapt. kruīza kontr. atcelta	Adaptīvā kruīza kontrole ir deaktivēta - vadītājam ir jāregulē ātrums pašam.
	Adapt. kruīza kontr. nav pieejama	Adaptīvo kruīza kontroli nevar aktivēt. Tas var notikt šādu iemeslu dēļ: <ul style="list-style-type: none"> • bremžu temperatūra ir pārāk augsta • radiolokācijas sensoru ir bloķējis, piemēram, slapjš sniegs vai lietus. Plašāku informāciju par kļūmju izsekošanu skatiet sadaļā Kļūmju izsekošana un rīcība (212 lpp.)
	Radars bloķ. Sk. rokasgr.	Adaptīvā kruīza kontrole īslaicīgi izslēgta. <ul style="list-style-type: none"> • Radiolokācijas sensors ir bloķēts, un tas nevar uztvert citus transportlīdzekļus, piem., kad spēcīgs lietus vai šķīdonis ir aizsedzis radiolokācijas sensoru. Tagad vadītājs var ieslēgt parasto kruīza kontroli (192 lpp.) (CC) – teksta paziņojumi informē par piemērotām alternatīvām. Izlasiet plašāku informāciju par radiolokācijas sensora ierobežojumiem (215 lpp.).





Simbols ^A	Paziņojums	Tehniskie parametri
	Adapt. kruīza kontr. Jāveic apkope	Adaptīvā kruīza kontrole ir izslēgta. <ul style="list-style-type: none"> Sazinieties ar servisu - ieteicams autorizētu Volvo servisu.
	Nosp. bremzes, lai apturētu auto + skaņas signāls + brīdinājuma lampiņa vējstiklā + bremžu "novilkšana" ^B	Automobilis stāv uz vietas, un adaptīvā kruīza kontrole atļaidīs kājas bremzi, tādēļ automobilis drīz var sākt ripot. <ul style="list-style-type: none"> Vadītājam ir jābremzē pašam. Ziņojums neizzūd un skaņas signāls skan, līdz vadītājs nospiež bremžu vai akceleratora pedāli.
	Zem 30 km/h Priekšā jābūt auto^B	Tiek parādīts, ja mēģināt aktivizēt adaptīvo kruīza kontroli, braucot ar ātrumu, kas ir mazāks par 30 km/h (20 mph), bet priekšā aktivizēšanas zonā neatrodas neviens transportlīdzeklis.

A Simboli ir shematiski.

B Tikai ar rindā stāvēšanas palīgsistēmu.

Saistītā informācija

- Adaptīvā kruīza kontrole (ACC)* (201 lpp.)
- Adaptīvā kruīza kontrole* - pārskats (203 lpp.)
- Kruīza kontrole* (192 lpp.)

Radiolokācijas sensors

Radiolokācijas sensora funkcija ir uztvert tajā pašā virzienā un tajā pašā joslā braucošus automobiļus vai lielākus transportlīdzekļus.

Radiolokācijas sensoru izmanto šādas funkcijas:

- Distances brīdinājums*
- Adaptīvā pastāvīga ātruma uzturēšanas sistēma*
- Sadursmes brīdinājuma sistēma ar automātisko bremzēšanu un gājēju aizsardzību*

! SVARĪGI

Ja ir redzami automašīnas priekšējā režģa bojājumi vai ja jums ir radušās aizdomas, ka radara sensors varētu būt bojāts:

- Sazinieties ar servisu - ieteicams ar Volvo pilnvarotu servisu.

Šī funkcija var pilnīgi vai daļēji nedarboties — vai darboties nepareizi —, ja režģis, radara sensors vai tā kronšteins ir bojāts vai nav stingri nostiprināts.

Radiolokācijas sensora modificēšana var to padarīt par neizmantojamu.

Saistītā informācija

- Radiolokācijas sensors - ierobežojumi (215 lpp.)
- Adaptīvā kruīza kontrole (ACC)* (201 lpp.)
- Sadursmes brīdinājuma sistēma* (228 lpp.)
- Distances brīdinājums* (198 lpp.)

Radiolokācijas sensors - ierobežojumi

Radiolokācijas sensoram (215 lpp.) ir noteikti ierobežojumi, kurus rada piemēram, ierobežots redzamības lauks.

Adaptīvās kruīza kontroles spēja noteikt priekšā esošu transportlīdzekli ievērojami samazinās, ja:

- priekšā esošā transportlīdzekļa ātrums ievērojami atšķiras no jūsu automašīnas ātruma;
- radiolokācijas sensoru kaut kas aizsedz, piemēram, spēcīgs lietus vai šķidronis, vai, ja tā priekšā sakrājušies citi materiāli.

i PIEZĪME

Nodrošiniet, lai vieta radiolokācijas sensora priekšpusē būtu tīra.

Redzamības lauks

Radara sensora redzes lauks ir ierobežots. Dažās situācijās cits transportlīdzeklis var netikt uztverts vai uztveršana var notikt vēlāk nekā gaidīts.



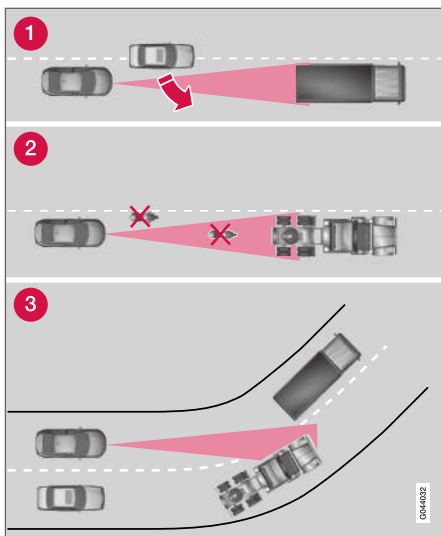

ACC redzamības lauks.

- 1 Dažreiz radiolokācijas sensors ar nokavēšanos nosaka tiešā tuvumā esošus transportlīdzekļus, piemēram, transportlīdzekli, kas iebrauc starp jūsu vadīto automašīnu un priekšā esošajiem transportlīdzekļiem.
- 2 Neuzverti var palikt mazi transportlīdzekļi, tādi kā motocikli vai transportlīdzekļi, kas nebrauc radiolokācijas sensora ass līnijas centrā.

- 3 Līkumos radiolokācijas sensors var uzvert citu transportlīdzekli vai pazaudēt uzverta transportlīdzekļa signālu.

⚠️ BRĪDINĀJUMS

Vadītājam ir vienmēr jāievēro satiksmes noteikumi un jāiejaucas, ja adaptīvā kruīza kontrole neuztur piemērotu ātrumu vai piemērotu attālumu.

Adaptīvā kruīza kontrole nespēj tikt galā ar visām satiksmes situācijām, visiem laika apstākļiem un ceļa stāvokļiem.

Izlasiet visas īpašnieka rokasgrāmatas sadaļas par adaptīvo kruīza kontroli, lai uzzinātu par tās ierobežojumiem, kas vadītājam jāzina pirms tās lietošanas.

Vadītājam vienmēr jāuzņemas atbildība par pareiza attāluma un ātruma uzturēšanu pat tad, ja tiek lietota adaptīvā kruīza kontrole.

⚠️ BRĪDINĀJUMS

Papildu aprīkojumu vai citus priekšmetus, piemēram, papildu lukturus, nedrīkst uzstādīt priekšā restēm.

⚠️ BRĪDINĀJUMS

Adaptīvā kruīza kontrole nav sadursmes novēršanas sistēma. Ja sistēma neuztver priekšā braucošu transportlīdzekli, vadītājam ir jāiejaucas.

Adaptīvā kruīza kontrole nebremzē, ja tā uztver cilvēkus vai dzīvniekus, kā arī mazus transportlīdzekļus, piemēram, velosipēdus un motociklus. Tāpat tā nebremzē, ja tiek uzverti pretī braucoši, lēni vai stāvoši transportlīdzekļi un priekšmeti.



Neizmantojiet adaptīvo kruīza kontroli, piemēram, pilsētas satiksmē, intensīvā satiksmē, ceļu krustojumos, uz slideniem vai applūdušiem ceļiem, šļūdonī, stiprā lietū/sniegā, sliktas redzamības apstākļos, uz līkumotiem vai slideniem ceļiem.

Saistītā informācija

- Adaptīvā kruīza kontrole (ACC)* (201 lpp.)
- Sadursmes brīdinājuma sistēma* (228 lpp.)
- Distances brīdinājums* (198 lpp.)

Tipa apstiprinājums - radaru sistēma



Automašīnas radiolokācijas bloku tipa apstiprinājums ir norādīts tabulā tālāk.

Tirgus	ACC ^A	BLIS ^B	Simbols	Tipa apstiprinājums
Brazīlija	✓			<p>Este equipamento opera em caráter secundário, isto é, não tem direito à proteção contra interferência prejudicial, mesmo de estações do mesmo tipo e não pode causar interferência a sistemas operando em caráter primário.</p> <p>Modelo: L2C0038TR 1071-10-3451 EAN: 07897843800248</p>
		✓		<p>Modelo: L2C0055TR 1500-15-8065 EAN: 07897843840978</p>
Eiropa	✓	✓		<p>Hereby, Delphi Automotive PLC, declares that this ESR is in compliance with the essential requirements and other relevant provisions of Directive 2014/53/EU (RED). The original delegation of conformity can be accessed at the following link www.delphi.com/automotive-homologation</p> <p>Frequency Band: 76GHz – 77GHz Maximum Output Power: 55dBm EIRP</p> <p>The Declaration of Conformity may be consulted at Delphi Electronics & Safety / 2151 E. Lincoln Road / Kokomo, Indiana 46902 USA.</p>

VADĪTĀJA ATBALSTS



Tirgus	ACC ^A	BLIS ^B	Simbols	Tipa apstiprinājums
Apvienotie Arābu Emirāti	✓			TRA REGISTERED No: 0018923/09 DEALER No: DA37380/15
		✓		TRA REGISTERED No: ER37357/15 DEALER No: DA37380/15
Indonēzija	✓			14785/POSTEL/2010 1982
		✓		38806/SDPPI/2015 4927
Jordāna	✓			Type Approval No.: TRC/LPD/2009/87 Equipment type: Low Power Device (LPD)
		✓		Type Approval No.: TRC/LPD/2015/3 Equipment Type: Low Power Device (LPD)
Koreja	✓			Certification No. DPH-L2C0038TR
		✓		Certification No. MSIP-CMI-DPH-L2C0055TR

Tirgus	ACC ^A	BLIS ^B	Simbols	Tipa apstiprinājums
Maroka	✓			AGREE PAR L'ANRT MAROC Numero d'agrement : MR 4838 ANRT 2009 Date d'agrement : 22/05/2009
		✓		AGREE PAR L'ANRT MAROC NUMÉRO D'AGRÉMENT: MR 9929 ANRT 2014 DATE D'AGRÉMENT: 26/12/2014
Singapūra	✓	✓		Complies with IDA Standards DA105753
Dienvidāfrika	✓			TA-2009/163 APPROVED
		✓		TA-2014/2390 APPROVED
Taivāna	✓			CCAB09LP4590T3
		✓		CCAB15LP0680T0

A ACC = Adaptive Cruise Control

B BLIS = Blind Spot Information

◀◀ Radio aprīkojuma tipa apstiprinājums

Tirgus	Simbols	Tipa apstiprinājums
Eiropa		Hereby, Volvo Cars declares that all radio equipments are in compliance with the essential requirements and other relevant provisions of Directive 2014/53/EU. All Declarations of Conformity can be found on support.volvocars.com

Saistītā informācija

- Radiolokācijas sensors (215 lpp.)

City Safety™

City Safety™ ir funkcija, kas palīdz vadītājam izvairīties no sadursmes, braucot rindā, kad izmaiņas satiksmes kustībā priekšā apvienojumā ar uzmanības atslābuma brīdi var izraisīt negadījumu.

City Safety™ ir aktīva ātrumā līdz 50 km/h (30 mph) un nenovēršamas sadursmes riska gadījumā ar priekšā braucošo automašīnu tā, automātiski bremzējot, palīdz vadītājam, ja vadītājs nav laikus noreaģējis, bremzējot un/vai pagriežot stūri, lai izvairītos no sadursmes.

Sistēma City Safety™ tiek aktivēta situācijās, kad vadītājam bija jāsāk bremzēt agrāk, tāpēc tā nevar palīdzēt vadītājam visās situācijās.

City Safety™ ir paredzēts aktivēt iespējami vēlu, lai novērstu nevajadzīgu iejaukšanos.

Sistēmu City Safety™ nedrīkst izmantot par attaisnojumu vadītājam, lai mainītu viņa braukšanas stilu. Ja vadītājs paļaujas vienīgi uz sistēmu City Safety™, lai bremzētu, agrāk vai vēlāk notiks sadursme.

Vadītājs vai pasažieri parasti ievēro sistēmu City Safety™ tikai tad, ja rodas situācija, kad automobīlis ir ļoti tuvu tam, lai nokļūtu sadursmē.

Ja automašīna ir aprīkota arī ar sadursmes brīdinājuma funkciju ar automātisko bremzēšanu* (228 lpp.), šīs abas sistēmas viena otru papildina.

! SVARĪGI

City Safety™ komponentu apkopi un nomaiņu drīkst veikt tikai servisā - ieteicams autorizētā Volvo servisā.

⚠ BRĪDINĀJUMS

City Safety™ netiek ieslēgta visās braukšanas un satiksmes situācijās vai jebkādos laika un ceļa apstākļos.

City Safety™ nereaģē uz citā virzienā braucošiem transportlīdzekļiem, maziem transportlīdzekļiem un motocikliem, kā arī cilvēkiem un dzīvniekiem.

City Safety™ var novērst sadursmi, ja ātruma atšķirība ir mazāka par 15 km/h (9 mph) — ja atšķirība ir lielāka, var samazināt tikai sadursmes ātrumu. Lai nodrošinātu pilnīgu bremžu funkciju, autovadītājam jānospiež bremžu pedālis.

Nekādā gadījumā negaidiet, kamēr ieslēgsies City Safety™. Vadītājs ir vienmēr atbildīgs par piemērota attāluma un ātruma uzturēšanu.

Saisītā informācija

- City Safety™ - ierobežojumi (223 lpp.)
- City Safety™ - funkcijas (221 lpp.)
- City Safety™ - darbība (222 lpp.)
- City Safety™ - lāzera sensors (225 lpp.)
- City Safety™ - simboli un paziņojumi (227 lpp.)

City Safety™ - funkcijas

Sistēma City Safety™ kontrolē satiksmi automašīnas priekšpusē ar lāzera sensoru (225 lpp.), kas ir iestiprināts vēstikla augšpusē. Ja pastāv sadursmes draudi, City Safety™ automātiski bremzē automobili, ko var sajukt kā strauju bremzēšanas kustību.



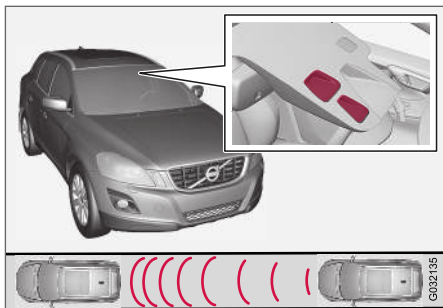

Lāzera ierīces raidītāja un uztvērēja lodziņš¹⁶.

Ja ātrumu starpība ar priekšā esošo transportlīdzekli ir 4-15 km/h (3-9 mph), sistēma City Safety™ var novērst sadursmi pilnībā.

City Safety™ aktivē īsu, strauju bremsēšanu un normālos apstākļos aptur automobili nedaudz aiz priekšā esošā transportlīdzekļa. Vairumam vadītāju tas neietilpst normālā braukšanas stilā un var traucēt.

Ja transportlīdzekļu ātrumu starpība ir lielāka par 15 km/h (9 mph), sistēma City Safety™ viena pati sadursmi novērst nevar. Lai iegūtu pilnu bremsēšanas spēku, vadītājam jānospiež bremžu pedālis. Tas var ļaut novērst sadursmi pat situācijā, kad ātrumu starpība pārsniedz 15 km/h (9 mph).

Kad šī funkcija iedarbojas un veic bremsēšanu, kombinētajā instrumentu panelī ir redzams paziņojums (227 lpp.), kas norāda, ka funkcija ir/bija aktīva.

i PIEZĪME

Kad City Safety™ bremsē, iedegas bremžu signāllukturi.

Saistītā informācija

- City Safety™ (221 lpp.)
- City Safety™ - darbība (222 lpp.)
- City Safety™ - ierobežojumi (223 lpp.)

City Safety™ - darbība

City Safety™ ir funkcija, kas palīdz vadītājam izvairīties no sadursmes, braucot rindā, kad izmaiņas satiksmes kustībā priekšā apvienojumā ar uzmanības atslābuma brīdi var izraisīt negadījumu.

Ieslēgšana un izslēgšana

i PIEZĪME

Funkcija City Safetysensora atrašanās vietu tiek aktivizēta automātiski pēc dzinēja iedarbināšanas.

Dažās situācijās var būt ieteicams izslēgt sistēmu City Safety™, piemēram, ja koku zari ar lapām var slīdēt pa dzinēja pārsegu un/vai vējstiklu.

City Safety™, kas regulēts izvēlņu sistēmā **MY CAR** (114 lpp.), un pēc dzinēja iedarbināšanas šo funkciju var deaktivizēt šādi:

- Sistēmā **MY CAR** atrodiet **Driver support system** un atlasiet opciju **Off** pie **City Safety**.

Šī funkcija tomēr tiks aktivizēta nākamajā reizē, kad tiks iedarbināts dzinējs, neatkarīgi no tā, vai šī sistēma bijusi ieslēgta vai izslēgta, izslēdzot dzinēju.

¹⁶ IEVĒROJIET: attēls ir shematisks, un dažādiem automašīnu modeļiem detaļas var atšķirties.

⚠ BRĪDINĀJUMS

Lāzera sensors (225 lpp.) izstaro lāzera gaismu pat, ja City Safety™ ir deaktivizēta manuāli.

Lai atkal aktivētu sistēmu City Safety™:

- Izpildiet to pašu procedūru kā izslēdzot, bet izvēlieties **On** opciju.

Saistītā informācija

- City Safety™ (221 lpp.)
- City Safety™ - ierobežojumi (223 lpp.)
- City Safety™ - simboli un paziņojumi (227 lpp.)

City Safety™ - ierobežojumi

Sistēmas City Safety™ sensors ir paredzēts, lai uztvertu automobili un citus lielus transportlīdzekļus automobiļa priekšā gan dienas, gan nakts laikā.

Taču šai funkcijai ir zināmi ierobežojumi.

Sensora ierobežojumi nozīmē to, ka City Safety™ darbojas sliktāk (vai nedarbojas nemaz), piemēram, stiprā sniegpukenī vai lietū, biežā miglā, putekļu vētrā vai šķīdonī. Arī aizsvīdums, dubļi, ledus vai sniegs uz vējstikla var traucēt tā darbību.

Darbību ierobežo arī piekārti priekšmeti, piemēram, karodziņš pie pagarinātas kravas uz jumta, vai arī tādi piederumi kā papildu lukturi un triecienstieņi, kas ir augstāki par dzinēja pārsegu.

City Safety™ sistēmas sensora lāzera gaisma nosaka, kā tiek atstarota gaisma. Sensors nevar uztvert objektus ar zemu atstarošanas spēju. Transportlīdzekļu aizmugurējā daļa parasti pietiekami atstaro gaismu, jo tur atrodas numura zīme un aizmugurējo lukturu atstarotāji.

Uz slidenām ceļa virsmām bremsēšanas ceļš palielinās, un tas var samazināt City Safety™ spēju novērst sadursmi. Šādās situācijās ABS¹⁷ un ESC¹⁸ sistēmas nodrošinās labāko iespējamo bremsēšanas spēku ar pastāvīgu stabilitāti.

Braucot atpakaļgaitā, City Safety™ tiek īslaicīgi deaktivizēta.

City Safety™ netiek aktivizēta mazā ātrumā — zem 4 km/h (3 mph), un tādēļ sistēma neiejaucas situācijās, kad tuvošanās priekšā esošam transportlīdzeklim notiek ļoti lēni, piemēram, novietojot stāvēšanai.

Vadītāja komandām vienmēr tiek dota priekšroka, un tādēļ City Safety™ neiejaucas situācijās, kad vadītājs apzināti stūrē vai palielina ātrumu pat tad, ja sadursme nav novēršama.

Kad City Safety™ ir novērsusi sadursmi ar stacionāru objektu, automobilis paliek nekustīgs maksimāli 1,5 sekundes. Ja automobilis tiek bremsēts priekšā braucošā transportlīdzekļa dēļ, ātrums tiek samazināts līdz tādām pašām līmenim kā priekšā braucošajam transportlīdzeklim.

Automobiļiem ar manuālo pānesumkārbu dzinējs izslēdzas, kad sistēma City Safety™ ir apturējusi automobili, ja vien vadītājs pirms tam nepaspēj nospiegt sajūga pedāli.

¹⁷ (Anti-lock Braking System) – bremžu pretbloķēšanas sistēma.

¹⁸ (Electronic Stability Control) - Stabilitātes sistēma.



i PIEZĪME

- Nodrošiniet, lai vējstikla virsma priekšā lāzera sensoram (225 lpp.) būtu brīva no ledus, sniega un netīrumiem. Sensora atrašanās vietas attēlu skatiet City Safety™ - funkcijas (221 lpp.).
- Nepiestipriniet un neuzstādiat nekādus priekšmetus uz vējstikla priekšā lāzera sensoram
- Notīriet no dzinēja pārsega ledu un sniegu - tā augstums nedrīkst pārsniegt 5 cm.

Traucējummeklēšana un veicamās darbības

Ja kombinētajā instrumentu panelī ir redzams paziņojums (227 lpp.) **Vējstikla sensori bloķ.** **Sk. rokasgr.**, tas norāda, ka lāzera sensors ir bloķēts un nevar uztvert transportlīdzekļus automašīnas priekšpusē. Tas nozīmē, ka sistēma City Safety™ nedarbojas.

Ziņojums **Vējstikla sensori bloķ. Sk. rokasgr.** netiek rādīts visās situācijās, kurās ir bloķēts sensors. Autovadītājam tāpēc jā rūpējas par to, lai uzturētu vējstiklu un zonu lāzera sensora priekšpusē tīru.

Tabulā ir norādīti iespējamie ziņojuma parādīšanas cēloņi, kā arī ieteikumi veicamām darbībām.

Cēlonis	Rīcība
Vējstikla virsma lāzera sensora priekšpusē ir netīra vai aizsegta ar ledu vai sniegu.	Notīriet netīrumus, ledu un sniegu no vējstikla virsmas sensora priekšā.
Lāzera sensora redzeslauks ir bloķēts.	Noņemiet bloķējošo priekšmetu.

i SVARĪGI

Ja vējstiklā kāda lāzera ierīces "lodziņa" priekšā ir plaisas, skrāpējumi vai akmeņu skrambas, kas aptver aptuveni 0,5 x 3,0 mm (vai vairāk), jāvēršas servisā, lai nomainītu vējstiklu. Ieteicams vērsties autorizētā Volvo servisā. Sensora atrašanās vietas attēlu skatiet City Safety™ - funkcijas (221 lpp.).

Ja netiek veikta atbilstoša rīcība, var samazināties City Safety™ veiktspēja.

Lai novērstu risku, ka City Safety™ varētu nedarboties, darboties nepilnīgi vai daļēji, jāievēro arī šādi nosacījumi:

- Volvo iesaka **neremontēt** plaisas, skrāpējumus vai akmeņu šķembu radītus bojājumus, ja tie atrodas priekšā lāzera sensoram - tā vietā jānomaina viss vējstikls.
- Pirms vējstikla nomainīšanas sazinieties ar autorizētu Volvo servisu, lai pārliecinātos, ka ir pasūtīts pareizs vējstikls, kurš derēs jūsu automašīnai.
- Mainot vējstiklu, jāuzstāda tāda paša tipa vai Volvo apstiprināti vējstikla tīrītāji.

Saistītā informācija

- City Safety™ (221 lpp.)
- City Safety™ - funkcijas (221 lpp.)
- City Safety™ - darbība (222 lpp.)

City Safety™ - lāzera sensors

City Safety™ funkcija ietver sensoru, kas izstaro lāzera gaismu. Ja radusies kļūme vai lāzera sensoram jāveic apkope, sazinieties ar kvalificētu servisu - ieteicams autorizētu Volvo servisu. Darbojoties ar lāzera sensoru, obligāti jāizpilda norādītās instrukcijas.

Divas turpmākās uzlīmes ir saistītas ar lāzera sensoru:

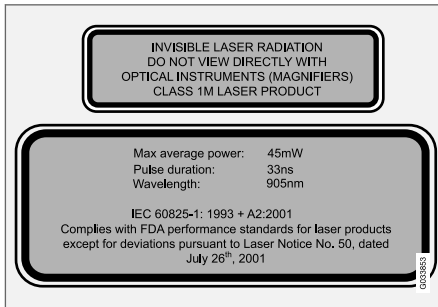

Attēlā redzamā augšējā uzlīme norāda lāzera stara klasifikāciju:

- Lāzera radiācija - neskatieties uz lāzera staru bez optiskajiem instrumentiem - 1M klases lāzera izstrādājums.

Attēlā redzamā apakšējā uzlīme norāda lāzera stara fiziskos datus:

- IEC 60825-1:1993 + A2:2001. Atbilst FDA (ASV Pārtikas administrācija) lāzera izstrādājumu dizaina standartiem, izņemot nobīdes saskaņā ar 2001. gada 26. jūlija Laser Notice No. 50.

Lāzera sensora starojuma dati

Tālāk esošajā tabulā ir norādīti lāzera sensora fiziskie dati.

Maksimālā impulsu enerģija	2,64 μJ
Maksimālā vidējā izejas jauda	45 mW
Impulsa ilgums	33 ns
Novirze (horizontālā x vertikālā)	28° x 12°

BRĪDINĀJUMS

Neievērojot kādu no šiem nosacījumiem, pastāv acu savainošanas risks!

- Nekādā gadījumā neskatieties lāzera sensorā (kurš raida neredzamu lāzera radiāciju), ja attālums ir 100 mm vai mazāks, ar palielinošo optiku, piemēram, lupu, mikroskopu, lēcu vai līdzīgiem optiskiem instrumentiem.
- Lāzera detaļu pārbaudi, remontēšanu, noņemšanu, regulēšanu un/vai nomaiņu drīkst veikt tikai kvalificētas remontdarbnīcas personāls - mēs iesakām autorizētu Volvo servisu.
- Lai nepakļautu sevi kaitīgai radiācijai, neveiciet nekādus regulēšanas vai apkopes darbus, izņemot šeit aprakstītos.
- Remontdarbu veicējam ir jāievēro īpaši izstrādāta remontdarbniecu lāzera sensora informācija.
- Nenoņemiet lāzera sensoru (tai skaitā lēcas). Noņemts lāzera sensors atbilst lāzera kategorijai 3B atbilstoši standartam IEC 60825-1. Lāzera kategorija 3B nav droša acīm, tādēļ rada traumu risku.
- Pirms noņemt vējstiklu, lāzera sensora savienotājam jābūt atvienotam.

VADĪTĀJA ATBALSTS



- Lāzera sensors jāuzstāda uz vējstikla, pirms tiek pievienots sensora savienotājs.
- Kad tālvadības pults atslēga atrodas atslēgas pozīcijā II (80 lpp.), lāzera sensors raida lāzera gaismu pat, ja dzinējs ir izslēgts.



Saistītā informācija

- City Safety™ (221 lpp.)

City Safety™ - simboli un paziņojumi

Kopā ar automātisku bremzēšanu ar sistēmu City Safety (221 lpp.)™, kombinētajā instrumentu

panelī var izgaismoties viens vai vairāki simboli (227 lpp.) un var tikt attēlots teksta paziņojums. Teksta ziņojums var tikt apstiprināts, īsi nospiežot taustiņu **OK** uz virzienu rādītāja svirslēdža.

Simbols ^A	Paziņojums	Nozīme/darbība
	City Safety autom. bremzēšana	Sistēma City Safety™ veic bremzēšanu vai ir automātiski bremzējusi.
	Vējistikla sensori bloķ. Sk. rokasgr.	Lāzera sensors pagaidām nedarbojas, jo to kaut kas ir bloķējis. <ul style="list-style-type: none"> • Noņemiet priekšmetu, kas bloķē sensoru, un/vai notīriet vējistiklu sensora priekšpusē. Izlasiet informāciju par lāzera sensora(223 lpp.) ierobežojumiem.
	City Safety Jāveic apkope	Sistēma City Safety™ nedarbojas. <ul style="list-style-type: none"> • Ja ziņojums neizzūd, brauciet uz servisu, ieteicams uz Volvo pilnvarotu servisu.

A Simboli ir shematiski.

Saistītā informācija

- City Safety™ (221 lpp.)
- City Safety™ - funkcijas (221 lpp.)

Sadursmes brīdinājuma sistēma*

Sadursmes brīdinājuma sistēma ar automātisko bremsēšanu un velosipēdistu un gājēju aizsardzību ir paredzēta, lai palīdzētu vadītājam gadījumā, kad pastāv risks sadursmei ar gājēju, velosipēdu vai automašīnas priekšā esošu transportlīdzekli, kas stāv uz vietas vai brauc tajā pašā virzienā.

"Sadursmes brīdinājuma sistēma ar automātisko bremsēšanu un velosipēdistu un gājēju aizsardzību" tiek aktivizēta situācijās, kad vadītājam bija jāsāk bremsēt daudz agrāk, tādēļ šī funkcija nevar palīdzēt vadītājam visās situācijās.

"Sadursmes brīdinājuma sistēmu ar automātisko bremsēšanu un velosipēdistu un gājēju aizsardzību" ir paredzēts aktivizēt iespējami vēlu, lai novērstu nevajadzīgu iejaukšanos.

"Sadursmes brīdinājuma sistēma ar automātisko bremsēšanu un velosipēdistu un gājēju aizsardzību" var novērst sadursmi vai samazināt sadursmes ātrumu.

"Sadursmes brīdinājuma sistēmu ar automātisko bremsēšanu un velosipēdistu un gājēju aizsardzību" nedrīkst izmantot par attaisnojumu vadītājam, lai mainītu savu braukšanas stilu. Ja vadītājs palaujas vienīgi uz sadursmes brīdinājuma sistēmu ar automātisko bremsēšanas funkciju, lai bremsētu, agrāk vai vēlāk var notikt sadursme.

Divi sistēmas līmeņi

Atkarībā no automašīnas aprīkojuma "sadursmes brīdinājuma sistēma ar automātisko bremsēšanu un velosipēdistu un gājēju aizsardzību" var ieslēgties divos variantos:

1. līmenis

Vadītājs tiek tikai brīdināts¹⁹ par šķēršļiem, kas ir radušies, izmantojot vizuālus un skaņas signālus - nenotiek automātiskā bremsēšana, tā vietā vadītājam ir jābremzē pašam.

2. līmenis

Vadītājs tiek tikai brīdināts par šķēršļiem, kas ir radušies, izmantojot vizuālus un skaņas signālus - ja vadītājs pats laicīgi nereaģē, automobilis tiek bremsēts automātiski.

SVARĪGI

"Sadursmes brīdinājuma sistēmā ar automātisko bremsēšanu un ritenbraucēju un gājēju noteikšanas funkciju" ietverta iekšējo komponentu apkopi drīkst veikt tikai servisā – ieteicams autorizētā Volvo servisā.

Saistītā informācija

- Sadursmes brīdinājuma sistēma* - funkcija (229 lpp.)
- Sadursmes brīdinājuma sistēma* - gājēju uztveršana (231 lpp.)

- Sadursmes brīdinājuma sistēma* - velosipēdistu uztveršana (230 lpp.)
- Sadursmes brīdinājuma sistēma* - darbība (232 lpp.)
- Sadursmes brīdinājuma sistēma* – ierobežojumi (234 lpp.)
- Sadursmes brīdinājuma sistēma* - kameras sensora ierobežojumi (235 lpp.)
- Sadursmes brīdinājuma sistēma* - simboli un paziņojumi (237 lpp.)

¹⁹ "1. līmenis" netiek sniegts brīdinājums par velosipēdistiem.

Sadursmes brīdinājuma sistēma* - funkcija

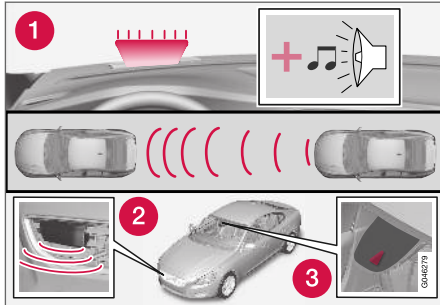

Funkciju pārskats²⁰.

- 1 Skaņas un vizuāls brīdinājuma signāls sadursmes riska gadījumā.
- 2 Radiolokācijas sensors²¹
- 3 Kameras sensors

Sadursmes brīdinājuma sistēma ar automātisko bremzēšanu veic trīs darbības šādā secībā:

1. **Sadursmes brīdinājums**
2. **Bremžu atbalsta sistēma²¹**
3. **Automātiskā bremzēšana²¹**

Sadursmes brīdinājuma sistēma un City Safety™ (221 lpp.) papildina viens otru.

1 - Sadursmes brīdinājums

Vispirms vadītājs tiek brīdināts par draudošu sadursmi.

Sadursmes brīdinājuma sistēma var noteikt gājējus, riteņbraucējus vai transportlīdzekļus, kas stāv vai pārvietojas tajā pašā virzienā kā jūsu automašīna un atrodas jums priekšā.

Ja pastāv sadursmes risks ar gājēju, velosipēdistu vai transportlīdzekli, vadītāja uzmanība tiek pievērsta ar mirgojošu sarkanu brīdinājuma signālu (1) un skaņas signālu.

2 - Bremžu atbalstsistēma

Ja pēc sadursmes brīdinājuma aktivēšanas sadursmes risks ir vēl vairāk palielinājies, tiek aktivēta bremžu atbalstsistēma.

Tas nozīmē, ka bremžu sistēma tiek sagatavota ātrai bremzēšanai, viegli nospiežot bremžu pedāli, par ko liecina nelieli automašīnas grūdieni.

Ja bremžu pedālis tiek nospiests pietiekoši ātri, tad tiek izmantota pilnīga bremžu funkcija.

Bremžu atbalsts arī papildina vadītāja veiktu bremzēšanu, ja sistēma uzskata, ka bremzēšana nav pietiekoša, lai spētu izvairīties no sadursmes.

3 - Automātiskā bremzēšana

Automātiskā bremzēšanas funkcija tiek aktivēta pēdējā.

Ja šādā situācijā vadītājs vēl nav sācis veikt darbības, kas ļautu izvairīties no sadursmes, un sadursmes risks ir nenovēršams, tiek izmantota automātiskās bremzēšanas funkcija neatkarīgi no tā, vai vadītājs bremzē. Tādā gadījumā bremzēšana notiek ar ierobežotu bremzēšanas spēku, lai samazinātu sadursmes ātrumu vai ar tādu bremzēšanas spēku, kas ir pietiekošs, lai izvairītos no sadursmes. Pamanot velosipēdistus, sistēma var ieslēgt pilnu bremžu vadības pārņemšanu ļoti vēlu vai vienlaicīgi.

²⁰ IEVĒROJIET: attēls ir shematisks, un dažādiem automašīnu modeļiem detaļas var atšķirties.

²¹ Tikai 2. sistēmas līmenim.



BRĪDINĀJUMS

Sadursmes brīdinājuma sistēma netiek ieslēgta visās braukšanas un satiksmes situācijās vai jebkādos laika un ceļa apstākļos. Sadursmes brīdinājuma sistēma nereaģē uz automašīnām vai velosipēdistiem, kas brauc pretējā virzienā, un uz dzīvniekiem.

Brīdinājums tiek aktivēts tikai tad, ja pastāv nopietns sadursmes risks. Šajā sadaļā "Funkcijas" un sadaļā "Ierobežojumi" ir sniegta informācija par ierobežojumiem, kas vadītājam jāapzinās, pirms lietot sadursmes brīdinājuma sistēmu ar automātiskās bremzēšanas funkciju.

Brīdinājumi un bremžu iedarbināšana gadījumos, kad tiek uztverti gājēji un velosipēdisti, izslēdzas, ja automašīnas ātrums pārsniedz 80 km/h (50 mph).

Brīdinājumi un bremžu iedarbināšana gadījumos, kad tiek uztverts gājējs vai velosipēdistis, nedarbojas tumsā un tuneļos – pat tad, ja degielu apgaismojums.

Automātiskās bremzēšanas funkcija var novērst sadursmi vai samazināt sadursmes ātrumu. Lai nodrošinātu optimālu bremžu veikspēju, vadītājam vienmēr jānospiež bremžu pedālis – pat tad, ja automašīna bremzē automātiski.

Nekādā gadījumā negaidiet, līdz parādīsies sadursmes brīdinājums. Vadītājs vienmēr ir atbildīgs par pareizā attāluma un ātruma saglabāšanu – pat tad, ja tiek izmantota sadursmes brīdinājuma sistēma ar automātiskās bremzēšanas funkciju.

Saistītā informācija

- Sadursmes brīdinājuma sistēma* (228 lpp.)

Sadursmes brīdinājuma sistēma* - velosipēdistu uztveršana

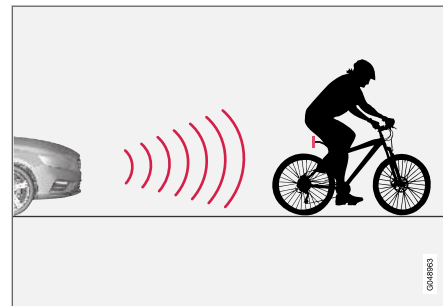

Funkcija "redz" tikai tajā pašā virzienā braucošus velosipēdistus no aizmugures.

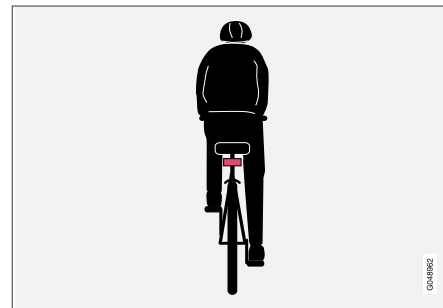

Sistēma kā velosipēdistu uztver cilvēkus ar skaidrām auguma aprišēm un velosipēda kontūrām, atrodoties tam tieši aiz muguras automašīnas centrālajā līnijā.

Lai sistēma darbotos optimāli, funkcijai, kas uztver velosipēdistus, ir jāsaņem pēc iespējas skaidrāka informācija par ķermeņa apriņķiem un velosipēda kontūrām – tai jāspēj identificēt velosipēds, galva, rokas, pleci, kājas, ķermeņa augšdaļa un apakšdaļa, kā arī jāspēj atpazīt normālas cilvēka kustības pazīmes.

Ja šīs funkcijas kamera neredz lielu daļu velosipēdistu auguma vai velosipēda, sistēma nespēj uztvert velosipēdistu.

- Lai funkcija spētu uztvert velosipēdistu, viņam jābūt pieaugušajam un jābrauc ar "pieaugušo" velosipēdu.
- Šī funkcija spēj uztvert tikai tajā pašā virzienā braucošus velosipēdistus tieši no aizmugures, bet ne slīpi no aizmugures vai no sāniem.
- Velosipēdam jābūt aprīkotam ar labi redzamu un apstiprinātu²² sarkanu atstarotāju, kas ir vērstas uz aizmuguri un uzstādīts vismaz 70 cm augstumā virs brauktuves.
- Velosipēdisti, kas brauc pa automašīnas iedomāto/pagarināto kreisās vai labās puses sānu līniju, var tikt uztverti vēl vai netikt uztverti vispār.
- Šīs funkcijas spēja redzēt velosipēdistus krēslā un rītausmā ir ierobežota – līdzīgi kā cilvēka acij.

- Šīs funkcijas spēja uztvert velosipēdistus tiek deaktivizēta, braucot tumsā vai cauri tuneļiem pat tad, ja ir ieslēgts ielu apgaismojums.
- Lai nodrošinātu optimālu velosipēdu uztveršanu, jābūt aktivizētai funkcijai City Safety™, skatiet City Safety™ (221 lpp.).

BRĪDINĀJUMS

Sadursmes brīdinājuma sistēma ar automātiskās bremzēšanas un riteņbraucēju noteikšanas funkciju ir palīgīdzeklis.

Šī funkcija nevar noteikt:

- visus riteņbraucējus visās situācijās; piemēram, tā nenosaka riteņbraucējus, kurus daļēji aizsedz cita automašīna;
- riteņbraucējus apgērbā, kas sedz ķermeņa kontūras, vai riteņbraucējus, kas tuvojas no sāniem;
- velosipēdus, kuriem nav atpakaļvērstā sarkana reflektora;
- velosipēdus, kuriem ir piestiprināti lieli priekšmeti.

Vadītājs ir vienmēr atbildīgs par to, lai automašīna tiktu vadīta pienācīgi un ievērojot drošu attālumu, kas izvēlēts, ņemot vērā automašīnas ātrumu.

Saistītā informācija

- Sadursmes brīdinājuma sistēma* (228 lpp.)

Sadursmes brīdinājuma sistēma* - gājēju uztveršana

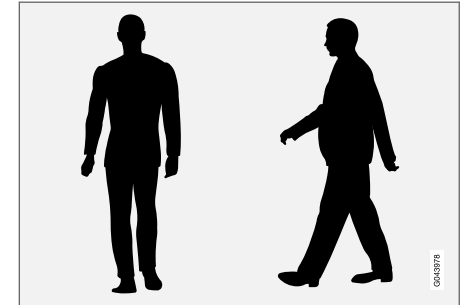

Piemēri tam, ko sistēma uzskata par gājējiem ar skaidrām ķermeņa kontūrām.

Lai sistēma darbotos optimāli, funkcijai, kas uztver gājējus, ir jāsaņem pēc iespējas skaidrāka informācija par ķermeņa kontūrām - tai jāspēj identificēt cēt galva, rokas, pleci, kājas, ķermeņa augšdaļa un apakšdaļa, kā arī jāspēj atpazīt normālas cilvēka kustības pazīmes.

Ja šīs funkcijas kamera neredz lielu daļu velosipēdistu auguma vai velosipēda, sistēma nespēj uztvert gājēju.

²² Atstarotājam jāatbilst attiecīgā tirgus satiksmes pārvaldes izdotajiem ieteikumiem un nosacījumiem.

- Lai gājēju varētu uztvert, viņam jābūt redzamam visā augumā un jābūt vismaz 80 cm garam.
- Kameras sensora spēja redzēt gājējus krēslā un rītausmā ir ierobežota - līdzīgi kā cilvēka acij.
- Kameras sensora spēja uztvert gājējus tiek deaktivēta, braucot tumsā vai cauri tuneliem pat tad, ja ir ieslēgts ielu apgaismojums.

BRĪDINĀJUMS

"Sadursmes brīdinājuma sistēma ar automātiskās bremzēšanas un riteņbraucēju un gājēju noteikšanas funkciju" ir palīglīdzeklis. Šī funkcija nespēj uztvert visus gājējus jebkurā situācijā, un tā neredz, piemēram:

- daļēji aizsegtus gājējus, cilvēkus brīvi krītošā apgūrbā vai gājējus, kuru augums ir mazāks par 80 cm;
- gājējus, kas nes lielus priekšmetus.

Vadītājs ir vienmēr atbildīgs par to, lai automobīls tiktu vadīts pienācīgi un ievērojot drošu attālumu, kas izvēlēts, ņemot vērā automobīla ātrumu.

Saistītā informācija

- Sadursmes brīdinājuma sistēma* (228 lpp.)

Sadursmes brīdinājuma sistēma* - darbība

Sadursmes brīdinājuma sistēmas iestatījumus var veikt, izmantojot **MY CAR** viduskonsoles ekrānu un izvēlņu sistēmu, skatiet MY CAR (114 lpp.).

Brīdinājuma signālu ieslēgšana un izslēgšana

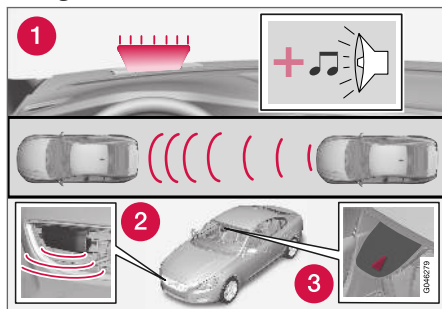

1. Skaņas un vizuāls brīdinājuma signāls sadursmes riska gadījumā²³.

Varat atlasīt, vai sadursmes brīdinājuma sistēmas skaņas un vizuālajiem brīdinājuma signāliem ir jābūt ieslēgtiem vai izslēgtiem.

Iedarbinot dzinēju, automātiski tiek noregulēts uzstādījums, kas bija izvēlēts dzinēja izslēgšanas brīdī.

PIEZĪME

Bremžu atbalsta sistēma un automātiskās bremzēšanas funkcija ir vienmēr ieslēgtas - tās nevar izslēgt.

Sadursmes brīdinājuma sistēmas iestatījumus var veikt viduskonsoles ekrānā un izvēlņu sistēmā **MY CAR**, skatiet (114 lpp.).

Gaismas un skaņas signāli

Ja ir aktivizēti sadursmes brīdinājuma sistēmas gaismas un skaņas signāli, tad, ikreiz ieslēdzot dzinēju, tiek pārbaudīta brīdinājuma lampiņa (nr. [1] iepriekšējā attēlā), tsi izgaismojot atsevišķus lampiņas gaismas punktus.

Pēc dzinēja iedarbināšanās var izslēgt gan gaismas, gan skaņas signālus.

- Izvēlņu sistēmā **MY CAR** (114 lpp.) zem **Driver support system** atrodiet **Collision warning** un tur noņemiet funkcijas atzīmi.

Skaņas signāls

Pēc dzinēja iedarbināšanās brīdinājuma skaņu var aktivizēt/deaktivizēt atsevišķi:

- Izvēlņu sistēmā **MY CAR** (114 lpp.) zem **Collision warning** atrodiet **Warning sound** un tur atlasiet On vai Off.

Pēc tam sadursmes brīdinājuma sistēma tiek apzīmēta tikai ar gaismas signālu.

²³ Attēls ir shematisks - automašīnas modelis un detaļas var atšķirties.

Brīdinājuma attāluma iestatīšana

Brīdinājuma attālums nosaka attālumu, kādā tiek aktivēti vizuālie un skaņas brīdinājumi.

- Izvēlņu sistēmā **MY CAR** (114 lpp.) zem **Collision warning** atrodiat **Warning distance** un tur atlasiet **Long**, **Normal** vai **Short**.

Brīdinājuma attālums nosaka sistēmas jutību. Brīdinājuma attālums **Long** nodrošina agrāku brīdināšanu. Vispirms pārbaudiet ar iestatījumu **Long** un, ja šis iestatījums aktivē pārāk daudz brīdinājumu, kas noteiktās situācijās var traucēt, tad mainiet brīdinājuma attālumu uz **Normal**.

Brīdinājuma attālumu **Short** izmantojiet tikai izņēmuma gadījumos, piemēram, braucot dinamiski.

i PIEZĪME

Ja tiek lietota adaptīvā kruiza kontrole, tā izmanto brīdinājuma lampiņu un skaņas signālu pat tad, ja ir izslēgta sadursmes brīdinājuma sistēma.

Sadursmes brīdinājuma sistēma brīdina vadītāju, ja rodas sadursmes risks, taču šī funkcija nevar samazināt vadītāja reakcijas laiku.

Lai sadursmes brīdinājuma sistēma darbotos, vienmēr brauciet ar iestatītu distances brīdinājuma (198 lpp.) intervālu 4-5.

i PIEZĪME

Pat ja brīdinājuma attālums ir iestatīts uz **Long**, dažās situācijās brīdinājumi var tikt saņemti ar nokavēšanos, piemēram, ja automobilu ātrumi ir ļoti atšķirīgi vai priekšā esošie transportlīdzekļi strauji bremzē.

! BRĪDINĀJUMS

Neviena automātiskā sistēma nevar garantēt 100 % pareizu darbību visās situācijās. Tādēļ nekādā gadījumā nepārbaudiet sadursmes brīdinājuma sistēmu ar automātisko bremzēšanu, braucot virsū cilvēkiem vai transportlīdzekļiem - varat izraisīt nopietnus bojājumus un savainojumus, kā arī apdraudēt kāda dzīvību.

Iestatījumu pārbaude

Vajadzīgos iestatījumus var regulēt viduskonsoles displejā.

- Izvēlņu sistēmā **MY CAR** (114 lpp.) atrodiat **Collision warning** zem **Driver support system**.

Apkope

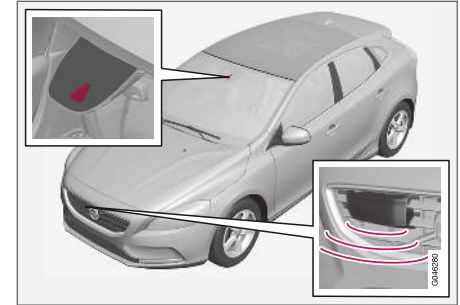

Kamera un radiolokācijas sensors²⁴.

Lai sensori darbotos pareizi, uz tiem nedrīkst atrasties netīrumi, ledus un sniegs, un tie regulāri jāmazgā ar ūdeni un autošampūnu.

i PIEZĪME

Ja sensorus klāj netīrumi, ledus vai sniegs, to funkcionalitāte samazinās un mērījumu veikšana var nebūt iespējama.

Saistītā informācija

- Sadursmes brīdinājuma sistēma* (228 lpp.)

²⁴ IEVĒROJIET: attēls ir shematisks, un dažādiem automašīnu modeļiem detaļas var atšķirties.

Sadursmes brīdinājuma sistēma* – ierobežojumi

Funkcijai ir zināmi ierobežojumi, piemēram, tā nav aktīva, ja braukšanas ātrums ir mazāks par 4 km/h (3 mph).

Var būt grūti pamanīt sadursmes brīdinājuma sistēmas vizuālo brīdinājuma signālu spēcīgas saules gaismas un atspīduma gadījumā, ja tiek izmantotas saulesbrilles, kā arī ja vadītājs neskatās taisni uz priekšu. Tādēļ vienmēr jābūt aktīvētam brīdinājuma skaņas signālam.

Uz slidenām ceļa virsmām bremzēšanas attālums palielinās, un tas var samazināt spēju novērst sadursmi. Šādās situācijās ABS un ESC (184 lpp.) sistēmas nodrošinās labāko iespējamo bremzēšanas spēku ar pastāvīgu stabilitāti.

PIEZĪME

Ja pasažieru salonā ir augsta temperatūra, ko izraisījis, piemēram, spēcīga saules gaisma, vizuālā brīdinājuma signālu var īslaicīgi deaktivēt. Ja tā notiek, tad brīdinājuma skaņas signāls tiek aktivēts pat tad, ja izvēlņu sistēmā tas ir deaktivēts.

- Brīdinājumi var neparādīties, ja attālums līdz priekšā esošajam transportlīdzeklim ir neliels vai stūres un pedāļa kustības amplitūda ir liela, piemēram, braucot ļoti sportiski.

BRĪDINĀJUMS

Brīdinājumu sniegšana un bremžu iedarbināšana var notikt vēlāk vai nenotikt vispār, ja situācija uz ceļa vai kāda ārēja ietekme nozīmē to, ka radiolokācijas vai kameras sensors nespēj pareizi uztvert priekšā esošu gājēju, transportlīdzekli vai velosipēdistu.

Sensoru sistēmas spēja uztvert gājējus un velosipēdistus²⁵ ir ierobežota — sistēma var raidīt brīdinājumus un bremzēt, ja transportlīdzekļa ātrums nepārsniedz 50 km/h (30 mph). Brīdinājumi un bremžu iedarbināšana gadījumos, kad tiek uztverti stāvoši vai lēni braucoši transportlīdzekļi, ir aktīva, ja braukšanas ātrums nepārsniedz 70 km/h (43 mph).

Brīdinājumus uz vietas stāvošiem vai lēni braucošiem automobiļiem var izslēgt tumsas vai sliktas redzamības dēļ.

Brīdinājumi un bremžu iedarbināšana gadījumos, kad tiek uztverti gājēji un velosipēdisti, izslēdzas, ja automašīnas ātrums pārsniedz 80 km/h (50 mph).

Sadursmes brīdinājuma sistēma izmanto to pašu radiolokācijas sensoru, kuru izmanto adaptīvā kruīza kontrole (201 lpp.).

Ja šķiet, ka brīdinājumi tiek aktivēti pārāk bieži vai tie traucē, brīdinājuma attālumu var samazināt. Tādā gadījumā sistēma sniegs brīdinājumus vēlāk, tādējādi samazinot kopējo brīdinājumu

²⁵ Ja tiek uztverts velosipēdisti, brīdinājums var parādīties un pilnīga bremžu iedarbināšana var notikt ļoti vēlu vai vienlaicīgi.

skaitu; skatiet sadaļu Sadursmes brīdinājuma sistēma - darbība (232 lpp.).

Ieslēdzot atpakaļgaitu, sadursmes brīdinājuma sistēma ar automātisko bremzēšanu tiek īslaicīgi deaktivēta.

Sadursmes brīdinājums ar automātiskās bremzēšanas funkciju netiek aktivizēts mazā ātrumā — zem 4 km/h (3 mph), un tādēļ sistēma neiejaucas situācijās, kad automašīna tuvojas priekšā braucošajam transportlīdzeklim ļoti lēni, piemēram, novietojot auto stāvēšanai.

Situācijās, kad vadītājs rīkojas aktīvi un apzināti, sadursmes brīdinājums var tikt nedaudz atlikts, lai līdz minimumam samazinātu nevajadzīgu brīdinājumu skaitu.

Ja automātiskās bremzēšanas funkcija ir novērsusi sadursmi ar stacionāru objektu, automobilis paliek nekustīgs maksimāli 1,5 sekundes. Ja automobilis tiek bremzēts priekšā braucošā transportlīdzekļa dēļ, ātrums tiek samazināts līdz tādām pašām līmenim kā priekšā braucošajam transportlīdzeklim.

Automobilim ar manuālo pārnenumkārbu dzinējs izslēdzas, kad automātiskās bremzēšanas funkcija ir apturējusi automobili, ja vien vadītājs pirms tam nepaspēj nospriest sajūga pedāli.

Saistītā informācija

- Sadursmes brīdinājuma sistēma* (228 lpp.)

Sadursmes brīdinājuma sistēma* - kameras sensora ierobežojumi

Šī funkcija izmanto automašīnas kameras sensoru, kuram ir zināmi ierobežojumi.

Kameras sensoru izmanto arī sadursmes brīdinājuma sistēma ar automātisko bremzēšanu, ieslēdzot šādas funkcijas:

- Aktivās tālās gaismas (92 lpp.)
- Ceļazīmju informācija (243 lpp.)
- Driver Alert Control - DAC (248 lpp.)
- Joslas saglabāšanas palīgfunckija (251 lpp.).

PIEZĪME

Nodrošiniet, lai vējstikla virsma priekšā kameras sensoram būtu brīva no ledus, sniega, aizsviduma un netīrumiem.

Nepielīmējiet un nepiestipriniet neko pie vējstikla priekšā kameras sensoram, pretējā gadījumā var samazināties kādas sistēmas efektivitāte vai tikt pārtraukta vienas vai vairāku no kameras atkarīgu sistēmu darbība.

Kameras sensoriem ir ierobežojumi līdzīgi kā cilvēka acij, t.i. tie "redz" sliktāk, piemēram, tumsā, intensīvas snigšanas, lietus vai biezas miglas gadījumā. Šādos apstākļos no kameras atkarīgo sistēmu darbība var ievērojami pasliktināties vai tās var īslaicīgi nedarboties vispār.

Spilgtas pretimbraucošā transportlīdzekļa gaismas, brauktuves atspīdums, apsnigusi, apledojuši, netīra brauktuve vai neskaids joslu marķējums arī var ievērojami pasliktināt kameras sensora darbību, ja tā tiek izmantota, lai skenēt brauktuvi un uztvertu citus transportlīdzekļus.

Kameras sensora redzamības lauks ir ierobežots, tādēļ tas dažās situācijās nespēj uztvert gājējus, velosipēdistus un transportlīdzekļus, vai arī tie tiek uztverti vēlāk nekā prognozēts.

Ja temperatūra ir ļoti augsta, kamera īslaicīgi tiek izslēgta apmēram uz 15 minūtēm pēc dzinēja iedarbināšanas, lai novērstu kameras funkciju traucējumus.

Traucējummeklēšana un veicamās darbības

Ja displejā parādās paziņojums **Vējstikla sensori bloķ.** **Sk. rokasgr.**, tas nozīmē, ka kameras sensors ir bloķēts un nevar uztvert gājējus, transportlīdzekļus vai ceļa marķējumus priekšā automašīnai.

Tas nozīmē, ka daļēji funkcionēs ne tikai sadursmes brīdinājuma funkcija ar automātisko bremzēšanu, bet arī šādas funkcijas:

- Aktivās tālās gaismas
- Driver Alert Control
- Joslas saglabāšanas palīgfunckija
- Ceļazīmju informācija



VADĪTĀJA ATBALSTS







- ◀ Tālāk esošajā tabulā ir norādīti iespējamie ziņojuma parādīšanas cēloņi, kā arī veicamās darbības.

Cēlonis	Rīcība
Vējstikla virsma kameras priekšā ir netīra vai aizsegta ar ledu vai sniegu.	Tīriet netīrumus, ledu un sniegu no vējstikla virsmas kameras priekšā.
Bieza migla, spēcīgs lietus vai intensīva snigšana nozīmē, ka kamera nefunkcionē pietiekami labi.	Nedarbojas. Gadījumos, kad kamera nedarbojas spēcīga lietus vai snigšanas laikā.
Vējstikla virsma kameras priekšā ir notīrīta, taču ziņojums nepazūd.	Uzgaidiet. Kamēr kamera izmēra redzamību, var paiet vairākas minūtes.
Parādījušies netīrumi starp vējstikla iekšpusi un kameru.	Lai notīrītu vējstikla iekšpusi kameras priekšā, brauciet uz servisu, ieteicams uz Volvo pilnvarotu servisu.

Saistītā informācija

- Sadursmes brīdinājuma sistēma* (228 lpp.)

Sadursmes brīdinājuma sistēma* - simboli un paziņojumi

Simbols ^A	Paziņojums	Tehniskie parametri
	Collision warning system IZSL.	Sadursmes brīdinājuma sistēma ir izslēgta. Redzams, kad tiek iedarbināts dzinējs. Paziņojums tiek nodzēsts pēc aptuveni 5 sekundēm vai pēc tam, kad vienu reizi ir nospiežts OK taustiņš.
	Sadursmes brīd. sist. nav pieejama	Sadursmes brīdinājuma sistēmu nevar aktivēt. Redzams, kad vadītājs mēģina aktivēt funkciju. Paziņojums tiek nodzēsts pēc aptuveni 5 sekundēm vai pēc tam, kad vienu reizi ir nospiežts OK taustiņš.
	Aktivēta autom. bremsēšana	Automātiskā bremsēšana bija aktīva. Ziņojumu var nodzēst, vienu reizi nospiežot OK taustiņu.
	Vējstikla sensori bloķ. Sk. rokasgr.	Kameras sensors (235 lpp.) ir īslaicīgi deaktivizēts. Parādās, piemēram, ja uz vējstikla ir sniegš, ledus vai netīrumi. <ul style="list-style-type: none"> Notīriet vējstikla virsmu kameras sensora priekšā.
	Radars bloķ. Sk. rokasgr.	Sadursmes brīdinājuma sistēma ar automātisko bremsēšanas funkciju ir īslaicīgi deaktivēta. radiolokācijas sensors (215 lpp.) ir bloķēts, un tas nevar uztvert citus transportlīdzekļus, piem., kad spēcīgs lietus vai šķīdonis ir aizsedzis radiolokācijas sensoru.
	Sadursmes brīd. Jāveic apkope	Sadursmes brīdinājuma sistēma ar automātisko bremsēšanas funkciju ir pilnībā vai daļēji deaktivēta. <ul style="list-style-type: none"> Ja ziņojums neizzūd, brauciet uz servisu, ieteicams uz Volvo pilnvarotu servisu.

^A Simboli ir shematiski — tie var atšķirties atkarībā no valsts un automašīnas modeļa.



◀◀ **Saistītā informācija**

- Sadursmes brīdinājuma sistēma* (228 lpp.)

BLIS

BLIS (Blind Spot Information System) ir funkcija, kuras mērķis ir palīdzēt vadītājam intensīva satiksmē uz ceļiem ar vairākām joslām vienā virzienā.

BLIS ir vadītāja palīgīdzeklis, kura mērķis ir brīdināt par:

- transportlīdzekļiem automašīnas "aklajā zonā";
- transportlīdzekļiem, kas automašīnai strauji tuvojas pa blakus esošo kreiso un labo joslu.

⚠ BRĪDINĀJUMS

BLIS ir palīgsistēma, un tā nedarbojas visās situācijās.

BLIS neaizstāj drošu braukšanas stilu, kā arī atpakaļskata un sānu spoguļu lietošanu.

BLIS nekādā gadījumā neaizstāj vadītāja atbildību un uzmanību - vadītājs ir vienmēr atbildīgs par joslu maiņu drošā veidā.

Pārskats

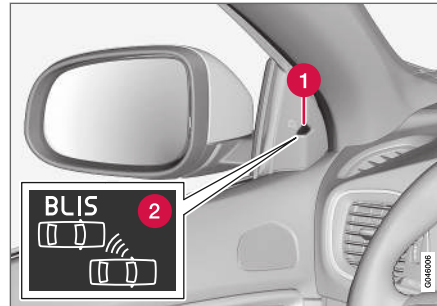

BLIS lampiņas atrašanās vieta²⁶.

- 1 Indikatora lampa
- 2 BLIS simbols

i PIEZĪME

Lampiņa iedegas tajā automašīnas pusē, kurā sistēma ir uztvērusi transportlīdzekli. Ja automašīna vienlaikus tiek apdzīta no abām pusēm, iedegas abas lampiņas.

Apkope

BLIS funkcijas sensori atrodas aizmugurējā spārna/trieciensienīņa iekšpusē visos automašīnas stūros.



Uzturiet šo virsmu tīru - arī kreisajā pusē.

- Lai nodrošinātu optimālu funkcionalitāti, vietai priekšā sensoriem jābūt tīrai.

Saistītā informācija

- BLIS - darbība (240 lpp.)
- BLIS un CTA - simboli un paziņojumi (243 lpp.)
- CTA* (241 lpp.)

²⁶ IEVĒROJIET: attēls ir shematisks, un dažādiem automašīnu modeļiem detaļas var atšķirties.

BLIS - darbība

BLIS (Blind Spot Information System) ir funkcija, kuras mērķis ir palīdzēt vadītājam intensīvā satiksmē uz ceļiem ar vairākām joslām vienā virzienā.

BLIS aktivizēšana/deaktivizēšana

BLIS tiek aktivizēta, ieslēdzot dzinēju. To apstiprina durvju paneļos esošo indikatora lampiņu iemirgošanās vienu reizi.



Taustiņš aktivizēšanai/deaktivizēšanai.

BLIS funkciju var aktivizēt/deaktivizēt, nospiežot viduskonsoles taustiņu **BLIS**.

Dažām izvēlētā aprīkojuma kombinācijām viduskonsoleī nav brīvas vietas, lai tur izvietotu taustiņu, tādēļ šo funkciju var regulēt automašīnas izvēlnē sistēmā MY CAR²⁷:

- Atrodoties **Settings** → **Car settings** → **BLIS**, atlasiet **On** vai **Off**.

Ja BLIS ir deaktivizēta/aktivizēta, taustiņā iebūvētā lampiņa nodziest/izgaismojas un kombinētajā instrumentu panelī tiek apstiprinātas izmaiņas, parādot teksta paziņojumu. Pēc aktivizēšanas durvju paneļa indikatora lampiņas vienu reizi iemirgojas.

Lai nodzēstu teksta paziņojumu:

- Nospiediet kreisās puses svirslēdža taustiņu **OK**.
- vai
- Nogaidiet aptuvenu 5 sekundes - paziņojums nodziest.

Kad BLIS darbojas

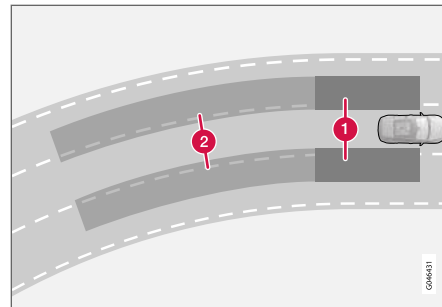

BLIS princips: 1. Aklās zonas lauks. 2. Lauks transportlīdzekļiem, kas strauji tuvojas.

Funkcija BLIS ir aktīva, ja ātrums pārsniedz 10 km/h (6 mph).

Sistēmai paredzēts reaģēt, kad:

- automašīnu apdzēn citi transportlīdzekļi;
- automašīnai strauji tuvojas cits transportlīdzeklis.

Ja BLIS uztver transportlīdzekli 1. zonā vai transportlīdzekli, kas strauji tuvojas 2. zonā, durvju panelī iebūvētā BLIS lampiņa nepārtraukti izgaismojas. Ja vadītājs ieslēdz pagrieziena rādītāju, kas atrodas tajā pašā pusē, kurā brīdinājums, tad BLIS lampiņa pārstāj nepārtraukti izgaismoties un sāk mirgot ar spilgtāku gaismu.

²⁷ Informāciju par izvēlni sistēmā - MY CAR (114 lpp.).

⚠ BRĪDINĀJUMS

- BLIS nedarbojas asos līkumos.
- BLIS nedarbojas, braucot atpakaļgaitā.

Ierobežojumi

- Netīrumi, ledus un sniegs, kas klāj sensorus, var samazināt funkcionalitāti un neļaut sniegt brīdinājumus. BLIS nespēj uzvert draudus, ja tas ir bloķēts.
- Nepiestipriniet nekādus priekšmetus, līmlenti vai uzlīmes vietai ap sensoriem.
- Pievienojot automašīnas elektrosistēmai piekabi, BLIS tiek deaktivizēta.

! SVARĪGI

BLIS un CTA komponentu remonts vai pārkrāsošana jāveic tikai servisā - ieteicams autorizētā Volvo servisā.

Saistītā informācija

- BLIS (239 lpp.)
- BLIS un CTA - simboli un paziņojumi (243 lpp.)

CTA*

Funkcija BLIS CTA (Cross Traffic Alert) ir vadītāja palīgīdzeklis, kura mērķis ir brīdināt par šķērsojošu satiksmi, kad automašīna brauc atpakaļgaitā. CTA papildina BLIS (239 lpp.).

CTA aktivizēšana/deaktivizēšana

CTA tiek aktivizēta, ieslēdzot dzinēju. To apstiprina durvju panelos esošo indikatora lampiņu iemirgošanās vienu reizi.



Automašīnas novietošanas sensoru un CTA sensoru ieslēgšana/izslēgšana.

Automašīnās, kas aprīkotas ar automašīnas novietošanas sensoriem (256 lpp.), CTA funkciju var atsevišķi deaktivizēt/aktivizēt ar automašīnas novietošanas sensoru ieslēgšanas/izslēgšanas taustiņu:

Automašīnās, kas nav aprīkotas ar automašīnas novietošanas sensoru, CTA funkciju var vadīt izvēlnu sistēmā **MY CAR** (114 lpp.) šādi:

- Atrodiet **Cross Traffic Alert** zem **BLIS** un noņemiet atzīmi - funkcija CTA tiks deaktivizēta.

Taču pēc tam, kad CTA ir deaktivizēta, funkcija BLIS paliek aktivizēta.

⚠ BRĪDINĀJUMS

CTA ir palīgsistēma, un tā nedarbojas visās situācijās.

CTA neaizstāj drošu braukšanas stilu, kā arī atpakaļskata un sānu spoguļu lietošanu.

CTA nekādā gadījumā neaizstāj vadītāja atbildību un uzmanību - vadītājs ir vienmēr atbildīgs par drošu braukšanu atpakaļgaitā.

◀ Kad CTA darbojas

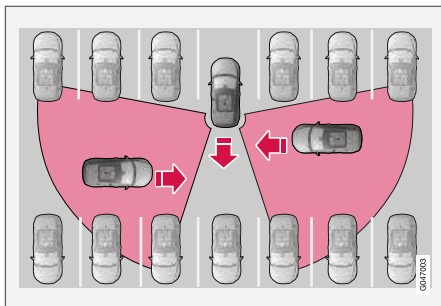

CTA princips.

CTA papildina BLIS funkciju, uztverot no sāniem šķērsojošus transportlīdzekļus atpakaļgaitas laikā, piemēram, atpakaļgaitā izbrauciet no stāvietas.

CTA galvenais mērķis ir uztvert transportlīdzekļus. Labvēlīgos apstākļos tā var uztvert arī mazākus objektus, piemēram, velosipēdistus un gājējus.

CTA tiek aktivēta tikai braucot atpakaļgaitā un, ieslēdzot atpakaļgaitas pārnēsumu, tā ieslēdzas automātiski.

- Ja CTA uztver objektu, kas tuvojas no sāniem, atskan skaņas signāls. Atkarībā no virziena, no kura tuvojas objekts, signāls ir dzirdams kreisās vai labās puses skaļrunī.
- CTA arī brīdina, izgaismojot BLIS lampiņas.
- Papildu brīdinājums tiek sniegts, ekrāna PAS grafikā (256 lpp.) izgaismojot ikonu.

Ierobežojumi

CTA nedarbojas optimāli visās situācijās - tai ir noteikti ierobežojumi, piemēram, CTA sensori "neredz" cauri citiem autostāvietā novietotiem transportlīdzekļiem vai šķēršļiem.

Tālāk ir sniegti daži piemēri situācijām, kad CTA "redzamības lauks" sākumā var būt ierobežots, tādēļ tuvojošos transportlīdzekļus nevar uztvert līdz brīdim, kad tie ir pietiekoši pietuvojušies:

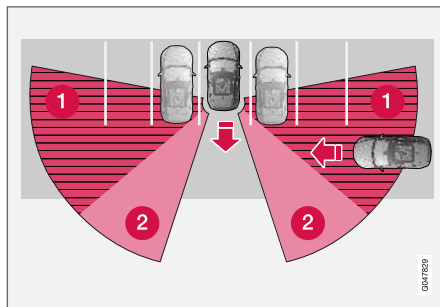

automašīna ir novietota stāvēšanai dziļi stāvietā;

- 1 CTA sektorā ir "aklā zona";
- 2 sektors, kurā CTA nespēj uztvert/"redzēt".

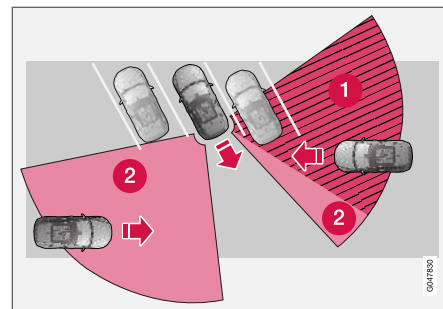

Slipā stāvietā CTA var pilnīgi neko neuztvert vienā pusē.

Taču, ja vadītājs lēnām brauc atpakaļgaitā, mainās leņķis attiecībā pret bloķējošo transportlīdzekli/objektu, pie kura strauji samazinās "aklās zonas" apmērs.

Papildu ierobežojumu piemēri:

- Netīrumi, ledus un sniegs, kas klāj sensorus, var samazināt funkcionalitāti un neļaut sniegt brīdinājumus. CTA nespēj uztvert draudus, ja tas ir bloķēts.
- Pievienojot automobilim elektrosistēmai piekabi, CTA tiek deaktivēta.

! SVARĪGI

BLIS un CTA komponentu remonts vai pārkrāsošana jāveic tikai servisā - ieteicams autorizētā Volvo servisā.

Apkope

Funkcijas BLIS un CTA sensori atrodas aizmugurējā spārna/trieciensienļa iekšpusē visos automašīnas stūros.



Uzturiet šo virsmu tīru - arī kreisajā pusē.

- Lai nodrošinātu optimālu funkcionalitāti, vietai priekšā sensoriem jābūt tīrai.
- Nepiestipriniet nekādus priekšmetus, līmlenti vai uzlīmes vietai ap sensoriem.

Saistītā informācija

- BLIS (239 lpp.)
- BLIS un CTA - simboli un paziņojumi (243 lpp.)

BLIS un CTA - simboli un paziņojumi

Situācijās, kad funkcijas BLIS (Blind Spot Information System) (239 lpp.) un CTA (241 lpp.) nedarbojas vai to darbība tiek pārtraukta, kombinētajā instrumentu panelī var tikt parādīts simbols kopā ar skaidrojošu paziņojumu. Ievērojiet visus sniegtos norādījumus.

Paziņojumu piemēri:

Paziņojums	Tehniskie parametri
CTA Izslēgta	CTA ir deaktivizēta manuāli. BLIS ir aktīva.
BLIS un CTA IZSL. Pievienota piekabe	BLIS un CTA ir īslaicīgi deaktivizētas, jo automašīnas elektrosistēmai ir pievienota piekabe.
BLIS un CTA Jāveic apkope	BLIS un CTA nedarbojas. <ul style="list-style-type: none"> • Ja ziņojums neizzūd, brauciet uz servisu, ieteicams uz Volvo pilnvarotu servisu.

Teksta ziņojums var tikt apstiprināts, īsi nospiežot taustiņu **OK** uz virzienu rādītāja svirlēdža.

Saistītā informācija

- BLIS (239 lpp.)
- CTA* (241 lpp.)

Ceļazīmju informācija* (RSI)

Ceļazīmju informācijas funkcija (RSI²⁸) palīdz vadītājam ievērot, kurām ātruma ierobežojuma un noteiktām aizlieguma ceļazīmēm automašīna ir pabraukusi garām.

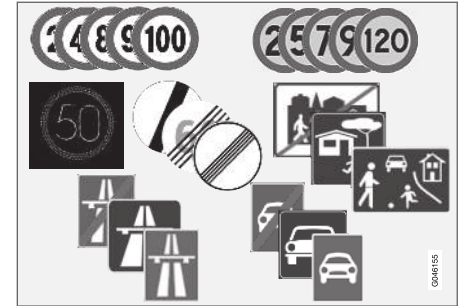

Nolasāmu zīmju piemēri²⁹.

RSI sniedz informāciju par pašreiz atļauto ātrumu, automaģistrāles vai ceļa sākumu/beigām, apdzīšanas aizliegumu, vienvirziena ceļu u.c.

Ja automašīna pabrauc garām gan zīmei par automaģistrāli/autotransportam paredzētu ceļu, gan zīmei, kas norāda maksimālo atļauto braukšanas ātrumu, RSI parāda automaģistrāles/autotransportam paredzēta ceļa zīmes simbolu.



⚠️ BRĪDINĀJUMS

- Ceļa zīmju informācijas funkcija ir vadītāja papildu atbalsta funkcija, kuras mērķis ir atvieglot braukšanu un uzlabot braukšanas drošību — tā nevar darboties visās situācijās un visos satiksmes, laika un ceļa apstākļos.
- Ceļa zīmju informācijas funkcija neaizstāj vadītāja uzmanību un lēmumus. Vadītājam vienmēr ir pienākums nodrošināt, lai automašīna tiktu vadīta drošā veidā ar piemērotu ātrumu, piemērotu intervālu un distanci līdz citiem transportlīdzekļiem un saskaņā ar spēkā esošajiem ceļu satiksmes noteikumiem.

RSI ieslēgšana/izslēgšana

Ceļazīmju informācijas funkcija ir atlasāma — vadītājs var atlasīt **ieslēgta** vai **izslēgta**.



Aktivizējiet RSI, rīkojoties šādi:

1. Meklējiet un atrodiēt šo funkciju izvēlnu sistēmā **MY CAR**, skatiet MY CAR (114 lpp.).
2. Izceliet **Road sign information**, vienreiz nospiežot pogu **OK/MENU**, un dodieties atpakaļ, nospiežot **EXIT**.

Saistītā informācija

- Ceļazīmju informācija (RSI)* - darbība (244 lpp.)
- Ceļazīmju informācija* (RSI) — ierobežojumi (246 lpp.)

Ceļazīmju informācija (RSI)* - darbība

Ceļazīmju informācijas funkcija (RSI³⁰) reģistrē un attēlo ceļazīmes dažādos veidos (atkarībā no zīmes un situācijas).

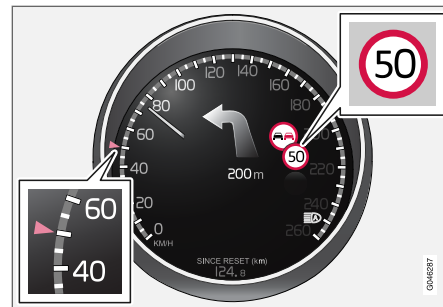

Reģistrētās ātruma informācijas piemērs³¹.

Ja RSI ir reģistrējusi ātruma ierobežojuma ceļazīmi, tad šī zīme tiek parādīta kombinētajā instrumentu panelī kā simbols.

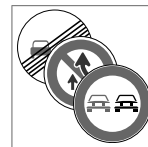

Papildus ātruma ierobežojuma simbolam var tikt attēlota arī vēl cita zīme³¹, piemēram, apdzīšanas aizlieguma zīme.

²⁸ Road Sign Information

²⁹ Ceļazīmes atšķiras atkarībā no tirgus – šo instrukciju attēlos ir redzami tikai daži piemēri.

³⁰ Road Sign Information

³¹ Ceļazīmes atšķiras atkarībā no tirgus — šo norādījumu ilustrācijās ir attēloti tikai piemēri.

Ātruma ierobežojuma vai automaģistrāles beigas

Kad RSI nosaka "netiešu ātruma ierobežojuma zīmi", kas nozīmē pašreizējā ātruma ierobežojuma beigas — piemēram, automaģistrāles beigas — kombinētajā instrumentu panelī tiek rādīts simbols ar attiecīgo ceļa zīmi.

Netieša ātruma ierobežojuma zīmes³¹ piemēri ir šādi:

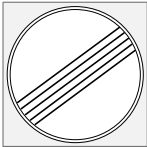

Visu ierobežojumu beigas.



Automaģistrāles beigas.

Simbols kombinētajā instrumentu panelī nodzīst pēc 10–30 sekundēm un vairs netiek rādīts līdz nākamajai ar ātruma ierobežojumu saistītajai zīmei.

Mainīts ātruma ierobežojums

Pabraucot garām tieša ātruma ierobežojuma zīmei, kad ātruma ierobežojums mainās, kombinē-

tajā instrumentu panelī tiek rādīts simbols ar attiecīgo ceļa zīmi.



Tieša ātruma ierobežojuma zīmes piemērs³¹.

Simbols kombinētajā instrumentu panelī nodzīst pēc aptuveni 5 minūtēm un vairs netiek rādīts līdz nākamajai ar ātruma ierobežojumu saistītajai zīmei.

Sensus Navigation

Ja automašīna ir aprīkota ar Sensus Navigation, ātruma informācija tiek nolasīta no navigācijas ierīces šādos gadījumos:

- Nosakot zīmes, kas netieši norāda uz ātruma ierobežojumu, piemēram, autostrādes, šosejas ar nodalītām brauktuvēm un pilsētas ierobežojuma zīmes.
- Ja sistēmai šķiet, ka iepriekš uztvertā ātruma ierobežojuma zīme vairs nav spēkā, bet jauna zīme nav uztverta.

Papildu zīmes

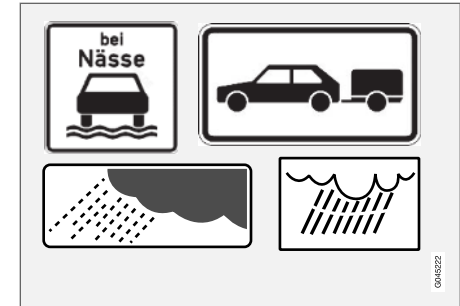

Papildu zīmju piemēri³¹.

Dažreiz vienam un tam pašam ceļam ir noteikti atšķirīgi ātruma ierobežojumi - tādā gadījumā papildu zīme norāda apstākļus, kādos ir spēkā atšķirīgie braukšanas ātrumi. Konkrētais ceļa posms var, piemēram, būt īpaši bīstams satiksmei lietū un/vai miglā.

Papildu zīme ar informāciju par lietu tiek rādīta tikai gadījumā, ja tiek lietoti vējstikla tīrītāji.

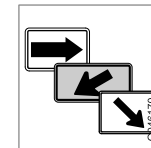

Ātruma ierobežojums, kas ir spēkā, nobraucot no ātrgaitas ceļa, dažos tirgos tiek norādīts, izmantojot papildu zīmi ar bulītiņu.

³¹ Ceļazīmes atšķiras atkarībā no tirgus — šo norādījumu ilustrācijās ir attēloti tikai piemēri.

- « Ātruma ierobežojuma zīmes, kas ir saistītas ar šāda veida papildu zīmēm, tiek rādītas tikai gadījumā, ja vadītājs ir ieslēdzis pagrieziena rādītāju.

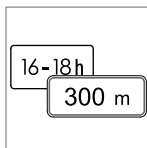

Daži ātruma ierobežojumi ir spēkā, piemēram, tikai pēc noteikta attāluma vai noteiktā diennakts laikā. Vadītājs tiek informēts par šādu informāciju, zem ātruma ierobežojuma simbola attēlojot papildu zīmes

simbolu.



Kombinētajā instrumentu panelī zem ātruma ierobežojuma simbola³¹ novietots papildu zīmes simbols tukša rāmja veidolā nozīmē, ka funkcija RSI ir noteikusi papildu zīmi ar informāciju, kura papildina pašreizējo

ātruma ierobežojumu.

Ātruma pārsniegšanas brīdinājuma ieslēgšana/izslēgšana

RSI apakšfunkcija **Ātruma ierobežojuma brīdinājums** ir atlasāma — vadītājs var atlasīt **ieslēgta** vai **izslēgta**.



Brīdinot par ātruma ierobežojumu, kombinētajā instrumentu panelī īslaicīgi iemirgojas maksimāli atļautā ātruma simbols³¹, kad ātrums tiek pārsniegts par 5 km/h (5 mph) vai vairāk.



Aktivizējiet **Speed alert**, rīkojoties šādi:

1. Meklējiet un atrodiēt šo funkciju izvēlnu sistēmā **MY CAR**, skatiet MY CAR (114 lpp.).
2. Izceliet **Speed alert**, vienreiz nospiežot pogu **OK/MENU**, un dodieties atpakaļ, nospiežot **EXIT**.

Saistītā informācija

- Ceļazīmju informācija* (RSI) (243 lpp.)
- Ceļazīmju informācija* (RSI) — ierobežojumi (246 lpp.)
- MY CAR (114 lpp.)

Ceļazīmju informācija* (RSI) — ierobežojumi

Noteiktās situācijās funkcija ceļazīmju informācijas funkcija (RSI³²) var būt ierobežota.

RSI kameras sensoram ir ierobežojumi tāpat kā cilvēka acij. Plašāku informāciju par šo tēmu atradīsiet sadaļā par kameras sensora ierobežojumiem (235 lpp.).

Funkcija RSI neregistrē zīmes, kas netieši sniedz informāciju par spēkā esošu ātruma ierobežojumu, piemēram, pilsētu/rajonu nosaukuma zīmes.

Funkcijas RSI darbību var ierobežot šādi faktori:

- izbalējušas zīmes
- Ceļa līkumos izvietotas zīmes
- Pagrieztas vai bojātas zīmes
- Zīmes, kas izvietotas augstu virs brauktuves
- Pilnīgi/daļēji aizsegta vai slikti novietotas zīmes

³¹ Ceļazīmes atšķiras atkarībā no tirgus — šo norādījumu ilustrācijās ir attēloti tikai piemēri.

³² Road Sign Information

- Ar salnu, sniegu un/vai dubļiem pilnīgi vai daļēji noklātas zīmes
- Digitālās ceļu kartes³³ ir novecojušas vai neprecīzas vai tajās nav informācijas par ātrumu³⁴.

Saisītā informācija

- Ceļazīmju informācija* (RSI) (243 lpp.)
- Ceļazīmju informācija (RSI)* - darbība (244 lpp.)

Sistēma Driver Alert*

Driver Alert System ir paredzēta, lai palīdzētu vadītājiem, kuriem pasliktinās vadīšanas spējas vai kuri nejauši ir pārkāpuši braukšanas joslu, pa kuru tie pirms tam brauca.

Driver Alert System sastāv no divām atšķirīgām funkcijām, kuras var ieslēgt gan reizē, gan atsevišķi:

- Driver Alert vadība - DAC (248 lpp.)
- Joslas saglabāšanas palīgfunckcija (253 lpp.)

Ieslēgtā funkcija tiek iestatīta gaidīšanas režīmā un netiek aktivizēta automātiski, līdz ātrums pārsniedz 65 km/h (40 mph).

Funkcija tiek deaktivizēta atkal, kad ātrums samazinās zem 60 km/h (37 mph).

Funkcijas izmanto kameru, kuras darbība ir atkarīga no braucamās joslas sānu marķējuma katrā malā.

BRĪDINĀJUMS

Driver Alert System nedarbojas visās situācijās, taču tai ir tikai palīgīdzekļa funkcija.

Vadītājs vienmēr ir atbildīgs par drošu automašīnas vadīšanu.

³³ Automašīnās, kas aprīkotas ar Sensus Navigation.

³⁴ Kartes dati ar ātruma informāciju nav pieejami par visiem reģioniem.

Driver Alert Control (DAC)*

DAC mērķis ir pievērst vadītāja uzmanību, kad viņš sāk braukt nevienmērīgāk, piemēram, ja vadītājs kļūst izklaidīgs vai miegains.

DAC uzdevums ir uztvert lēnu braukšanas spēju pasliktināšanos, un tā galvenokārt ir paredzēta izmantošanai, braucot pa maģistrālajiem ceļiem.

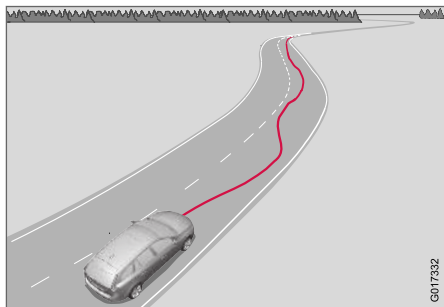

Kamera uztver malu marķējumus, kas uzkrāsoti uz brauktuves, un salīdzina ceļa daļu ar vadītāja stūrēšanas kustībām. Vadītājs tiek brīdināts, ja transportlīdzeklis vienmērīgi neseko brauktuves marķējumam.

Dažos gadījumos vadītāja nogurums neietekmē vadīšanas spējas. Šajā gadījumā vadītājs netiek brīdināts. Tādēļ neatkarīgi no tā, vai DAC brīdina vai ne, vienmēr ir svarīgi apstāties un paņemt pārtraukumu, ja manāmas jebkādas vadītāja noguruma pazīmes.

i PIEZĪME

Šo funkciju nedrīkst lietot, lai paildzinātu braukšanas laiku. Vienmēr iepļānojiēt regulārus pārtraukumus un kārtīgi atpūties.

Ierobežojums

Dažkārt sistēma var brīdināt, neraugoties uz to, ka braukšanas spējas nav pasliktinājušās, piemēram:

- spēcīga sānu vēja gadījumā
- nelīdzenas ceļa virsmas gadījumā.

DAC nav paredzēta pilsētas satiksmei.

i PIEZĪME

Kameras sensoram ir noteikti ierobežojumi, skatiet Sadursmes brīdinājuma sistēma* - kameras sensora ierobežojumi (235 lpp.).

Saistītā informācija

- Sistēma Driver Alert* (247 lpp.)
- Driver Alert Control (DAC)* - darbība (248 lpp.)
- Driver Alert Control (DAC)* - simboli un paziņojumi (250 lpp.)
- Joslas saglabāšanas palīgfunckcija* (251 lpp.)

Driver Alert Control (DAC)* - darbība

Iestatījumus var veikt viduskonsoles displeja ekrānā un tā izvēlņu sistēmā.

Ieslēgts/izslēgts

Izvēlņu sistēmā **MY CAR** (114 lpp.) funkcijai Driver Alert var iestatīt gaidīšanas režīmu:

- Atzīmēta izvēles rūtiņa – funkcija aktivizēta.
- Neatzīmēta izvēles rūtiņa – funkcija ir deaktivizēta.

Funkcija

Driver Alert tiek aktivizēta, kad ātrums pārsniedz 65 km/h (40 mph), un paliek aktīva tik ilgi, kamēr ātrums ir lielāks par 60 km/h (37 mph).



Ja automašīna tiek vadīta dīvaini, atskan skaņas signāls un tiek parādīts teksta paziņojums (250 lpp.) **Driver Alert Laiks atpūtai**, brīdinot vadītāju – vienlaikus kombinētajā instrumentu panelī izgaismojas saistītais simbols. Brīdinājums tiek atkārtots pēc laika, ja braukšanas spējas neuzlabojas.

Brīdinājuma simbols var nodzist:

- Nospiediet kreisās puses svirslēdža taustiņu **OK**.

BRĪDINĀJUMS

Skaņas signāls jāuztver ļoti nopietni, jo miegains šoferis bieži vien pats neapzinās savu stāvokli.

Ja atskan skaņas signāls vai jūtaties noguris, apturiet automobili drošā veidā pēc iespējas drīzāk un atpūties.

Pētījumi liecina, ka braukt nogurušam ir tikpat bīstami, cik braukt reibumā.

Saistītā informācija



- Sistēma Driver Alert* (247 lpp.)
- Driver Alert Control (DAC)* (248 lpp.)

Driver Alert Control (DAC)* - simboli un paziņojumi

Driver Alert Control - DAC (248 lpp.) var dažādās situācijās parādīt kombinētajā instrumentu

panelī vai viduskonsoles ekrānā simbolus un teksta paziņojumus.

Tālāk ir sniegti daži piemēri:

Simbols ^A	Paziņojums	Tehniskie parametri
	Driver Alert Laiks atpūtai	Transportlīdzeklis ir vadīts nevienmērīgi - vadītājs tiek brīdināts, izmantojot skaņas signālu un tekstu.
	Vējstikla sensori bloķ. Sk. rokasgr.	Kameras sensors ir īslaicīgi deaktivēts. Parādās, piemēram, ja uz vējstikla ir sniegš, ledus vai netīrumi. <ul style="list-style-type: none"> Notīriet vējstikla virsmu kameras sensora priekšā. Izlasiet par kameras sensora ierobežojumiem; skatiet Sadursmes brīdinājuma sistēma* - kameras sensora ierobežojumi (235 lpp.).
	Driver Alert sist. Jāveic apkope	Sistēma ir atvienota. <ul style="list-style-type: none"> Ja ziņojums neizzūd, brauciet uz servisu, ieteicams uz Volvo pilnvarotu servisu.

^A Simboli ir shematiski.

Saistītā informācija

- Sistēma Driver Alert* (247 lpp.)
- Driver Alert Control (DAC)* - darbība (248 lpp.)
- Joslas saglabāšanas palīgfunckija* (251 lpp.)

Joslas saglabāšanas palīgfunkcija*

Joslas saglabāšanas palīgfunkcija ir viena no Driver Alert System funkcijām – reizēm to dēvē arī par LKA (Lane Keeping Aid).

Šo funkciju ir paredzēts izmantot uz automaģistrālēm un līdzīgiem svarīgas nozīmes ceļiem, lai noteiktās situācijās samazinātu risku automašīnai nejauši izbraukt no savas joslas.

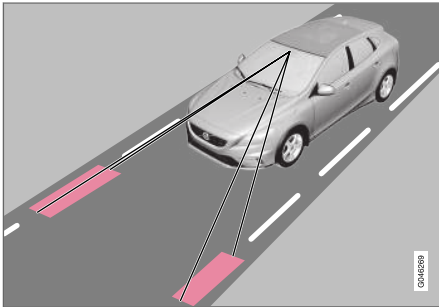

Kamera uztver ceļa/joslas krāsotās sānu līnijas. Ja automašīna gatavojas šķērsot sānu līniju, joslas saglabāšanas palīgfunkcija aktīvi stūrē automašīnu atpakaļ savā joslā, pielietojot nelielu stūres vadības momentu.

Ja automašīna sasniedz vai šķērso sānu līniju, Lane Keeping Aid brīdina vadītāju ar stūres vibrāciju.

⚠ BRĪDINĀJUMS

LKA ir tikai vadītāja palīglīdzeklis, un tā neieslēdzas visās braukšanas situācijās vai jebkādos laika un ceļa apstākļos.

Vadītājs vienmēr ir atbildīgs par drošu automašīnas vadīšanu un spēkā esošo likumu un ceļu satiksmes noteikumu ievērošanu.

Saistītā informācija

- Joslas saglabāšanas palīgfunkcija – funkcija (251 lpp.)
- Joslas saglabāšanas palīgfunkcija – darbība (253 lpp.)
- Joslas saglabāšanas palīgfunkcija – ierobežojumi (253 lpp.)
- Joslas saglabāšanas palīgfunkcija – simboli un paziņojumi (255 lpp.)
- Sistēma Driver Alert* (247 lpp.)

Joslas saglabāšanas palīgfunkcija – funkcija

Funkcijai Lane Keeping Aid (Lane Keeping Aid) var veikt dažus iestatījumus.

Ieslēgts/Izslēgts

Joslas saglabāšanas palīgfunkcija ir aktīva braukšanas ātruma intervālā 65-200 km/h (40 - 125 mph) uz ceļiem ar skaidri redzamām sānu līnijām. Šī funkcija tiek īslaicīgi deaktivizēta uz šauriem ceļiem, ja attālums starp sānu līnijām ir mazāks par 2,6 metriem.

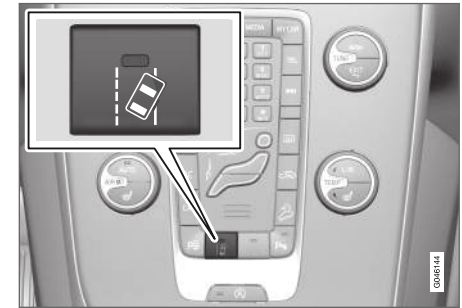

Nospiediet taustiņu viduskonsolē, lai aktivizētu vai deaktivizētu šo funkciju. Ieslēdzot funkciju, taustiņa lampiņa izgaismojas.

Dažām izvēlētā aprīkojuma kombinācijām viduskonsolē nav brīvas vietas, lai tur izvietotu ieslēgšanas/izslēgšanas taustiņu, tādēļ šo funkciju var



◀ regulēt automašīnas izvēlņu sistēmā **MY CAR** (114 lpp.). Rīkojieties šādi:

- Atrodiet **Lane Keeping Aid** un pēc tam atlasiet On vai Off.

Turklāt izvēlnē **MY CAR** var veikt šādas atlasas:

- Brīdinājums ar stūres vibrēšanu: **Vibration only** — On vai Off.
- Aktīvā stūrēšana: **Steering assist only** — On vai Off.
- Gan brīdinājums ar stūres vibrēšanu, gan aktīvā stūrēšana: **Full function** — On vai Off.

Aktīvā stūrēšana

Joslas saglabāšanas palīgfunkcija cenšas noturēt automašīnu starp joslas sānu līnijām.

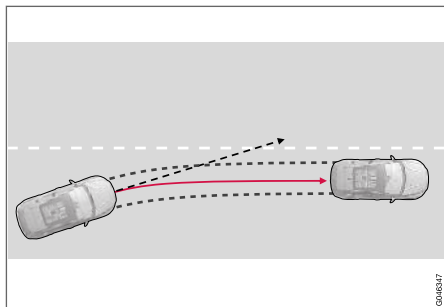

LKA iejaucas un vada automobili prom.

Ja automašīna tuvojas joslas kreisās vai labās puses sānu līnijai un pagrieziena rādītājs nav ieslēgts, automašīna tiek stūrēta atpakaļ savā joslā.

Brīdinājums ar stūres vibrēšanu

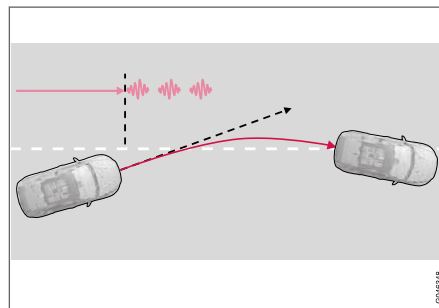

LKA stūrē un brīdina ar stūres vibrēšanu³⁵.

Ja automašīna šķērso sānu līniju, Lane Keeping Aid brīdina vadītāju ar stūres vibrāciju³⁶. Tas notiek neatkarīgi no tā, vai automašīna tiek aktīvi vadīta atpakaļ, piemērojot nelielu stūres griezes momentu.

Dinamiska pagriezienu veikšana

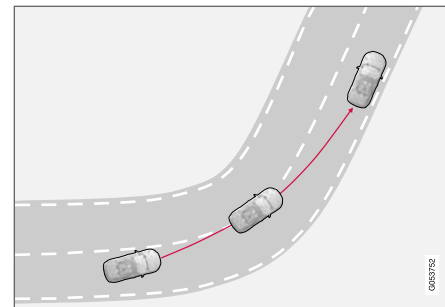

LKA neieslēdzas asos iekšmalas līkumos.

Dažos gadījumos joslas saglabāšanas palīgfunkcija ļauj automašīnai šķērsot sānu līnijas, neieslēdzot aktīvās stūrēšanas funkciju un neaktivizējot brīdinājumu. Šāds gadījums ir, piemēram, situācija, kad automašīna izmanto blakus joslu, lai brauktu pa īsāko ceļu labas redzamības apstākļos.

Saistītā informācija

- Joslas saglabāšanas palīgfunkcija* (251 lpp.)

³⁵ Attēlā ir redzamas 3 vibrācijas, ko izmanto, ja automašīna šķērso sānu līniju.

³⁶ Stūres vibrāciju līmenis var atšķirties – jo ilgāks laiks pagājis kopš sānu līnijas šķērsošanas, jo biežāka pulsēšana.

Joslas saglabāšanas palīgfunkcija – darbība

Lane Keeping Aid tiek dažādās situācijās papildināta ar kombinētajā instrumentu panelī attēlotiem viegli saprotamiem attēliem. Tālāk ir sniegti daži piemēri:

i PIEZĪME

Kamēr ir ieslēgts pagriezienu rādītājs, LKA tiek īslaicīgi deaktivizēta.

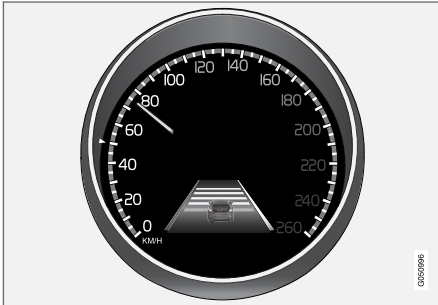

LKA "redz" sekojošās sānu līnijas.

Ja joslas saglabāšanas palīgfunkcija ir aktīva un uztver/"redz" sānu līnijas, LKA simbols to norāda, izmantojot BALTAS līnijas.

- PELĒKA sānu līnija - joslas saglabāšanas palīgfunkcija neuztver līniju šajā automašīnas pusē.

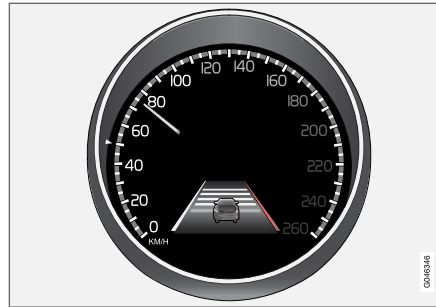

LKA ieslēdzas labajā pusē.

Joslas saglabāšanas palīgfunkcija iejaucas un stūrē prom no malējās līnijas - uz to norāda:

- SARKANA līnija attiecīgajā pusē.

Saistītā informācija

- Joslas saglabāšanas palīgfunkcija* (251 lpp.)

Joslas saglabāšanas palīgfunkcija – ierobežojumi

Joslas saglabāšanas palīgfunkcijas kameras sensora darbība ir ierobežota līdzīgi kā cilvēka acs darbība.

Plašāku informāciju skatiet Sadursmes brīdinājuma sistēma* - kameras sensora ierobežojumi (235 lpp.) un (233 lpp.).

i PIEZĪME

Noteiktās situācijās, kurās ātri jāreaģē, joslas saglabāšanas palīgfunkcija var nespēt palīdzēt vadītājam kā nākas — tādā gadījumā deaktivizējiet šo funkciju.

Šādu situāciju piemēri ir:

- ceļu būve
- situācija uz ceļiem ziemā;
- sliktas kvalitātes ceļa segums;
- ļoti sportisks braukšanas stils;
- slikti laikapstākļi ar samazināta redzamību.

Rokas uz stūres

Lai joslas saglabāšanas palīgfunkcija darbotos, vadītāja rokām jāatrodas uz stūres. LKA to nepārtraukti uzrauga. Ja laikā, kad tiek parādīts teksta paziņojums, sistēma konstatē, ka rokas neatrodas



VADĪTĀJA ATBALSTS

- ◀◀ uz stūres, parādās paziņojums, aicinot vadītāju aktīvi stūrēt automašīnu.

Ja vadītājs neievēro prasību sākt stūrēt, joslas saglabāšanas palīgfunckcija ieslēdz gaidīšanas režīmu, kuru uztur tik ilgi, līdz vadītājs atsāk stūrēt automašīnu.

Saistītā informācija



- Joslas saglabāšanas palīgfunckcija* (251 lpp.)

Joslas saglabāšanas palīgfunckija – simboli un paziņojumi

Situācijās, kad nav ieslēgta joslas saglabāšanas palīgfunckija, kombinētajā instrumentu panelī var

tikt attēlots simbols kopā ar paskaidrojošu paziņojumu — ja ir sniegti ieteikumi, ievērojiet tos.

Paziņojumu piemēri:

Simbols	Paziņojums	Tehniskie parametri
	Vējstikla sensori bloķ. Sk. rokasgr.	Kameras sensors ir īslaicīgi deaktivēts. Parādās, piemēram, ja uz vējstikla ir sniegs, ledus vai netīrumi. <ul style="list-style-type: none"> Notīriet vējstiklu kameras sensora priekšā. Izlasiet par kameras sensora ierobežojumiem; skatiet Sadursmes brīdinājuma sistēma* - kameras sensora ierobežojumi (235 lpp.) un (233 lpp.).
	Lane Keeping Aid Jāveic apkope	Sistēma ir atvienota. <ul style="list-style-type: none"> Ja ziņojums neizzūd, brauciet uz servisu, ieteicams uz Volvo pilnvarotu servisu.
	Lane Keeping Aid Pārtraukta	LKA funckijai ir iestatīts gaidīšanas režīms. LKA simbola līnijas norāda, kad funckija ir atkal aktivizēta.

Saistītā informācija

- Joslas saglabāšanas palīgfunckija* (251 lpp.)

Stāvvietā novietošanas sistēma*

Automašīnas novietošanas sensors tiek izmantots, lai palīdzētu mašīnu novietot stāvvietā. Skaņas signāls, kā arī simboli viduskonsoles displejā norāda attālumu līdz uzvertajam šķērslim.

Automašīnas novietošanas sensora skaņas līmeni var noregulēt akustiskā signāla laikā, izmantojot viduskonsoles **VOL** slēdzi vai automašīnas izvēlnes sistēmu **MY CAR**, skatiet MY CAR (114 lpp.).

Stāvvietā novietošanas sistēma ir pieejama divos variantos:

- Tikai aizmugurējā
- Priekšējā un aizmugurējā.

PIEZĪME

Tā kā vilkšanas iekārta tiek konfigurēta kopā ar automašīnas elektrosistēmu, vilkšanas iekārtas izvirzījums tiek ņemts vērā, kad funkcija aprēķina attālumu līdz kādam objektam aiz automašīnas.

BRĪDINĀJUMS

- Auto novietošanas palīgsistēma nemazina vadītāja atbildību auto novietošanas laikā.
- Sensoriem ir aklās zonas, kurā tie neuztver šķēršļus.
- Uzmanieties, piemēram, no automašīnas tuvumā esošiem cilvēkiem vai dzīvniekiem.

Saistītā informācija

- Stāvvietā novietošanas sistēma* - sensoru tīrīšana (260 lpp.)
- Stāvvietā novietošanas sistēma* - funkcija (256 lpp.)
- Stāvvietā novietošanas sistēma* - priekšējā (259 lpp.)
- Stāvvietā novietošanas sistēma* - kļūmju rādīšana (259 lpp.)
- Stāvvietā novietošanas sistēma* - aizmugurējā (258 lpp.)
- Stāvvietā novietošanas kamera (261 lpp.)
- Aktīvā stāvvietā novietošanas palīgsistēma (PAP)* (265 lpp.)

Stāvvietā novietošanas sistēma* - funkcija

Iedarbinot dzinēju, stāvvietā novietošanas sistēma tiek aktivizēta automātiski - iedegas slēdža ieslēgšanas/izslēgšanas lampiņa. Ja stāvvietā novietošanas sistēmu izslēdz ar taustiņu, lampiņa nodziest.



Automašīnas novietošanas un CTA sensoru ieslēgšana/izslēgšana³⁷.

Viduskonsoles displejs parāda pārskatu par automobiļa un uztvertā šķēršļa attiecību.

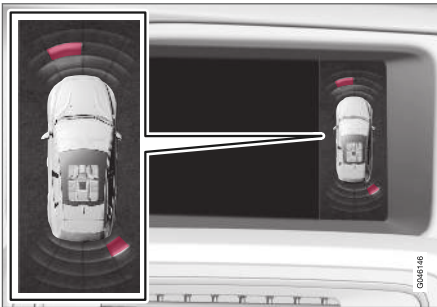

Displeja ekrāna skats - parāda šķērslis priekšpusē, pa kreisi un aizmugurē, pa labi.

lezmētie lauki parāda, kurš(-i) no četriem sensoriem uztvēris(-uši) šķērslis. Jo tuvāk automobiļa simbolam ir izvēlētais sektors, jo īsāks attālums starp automobili un uztverto šķērslis.

Jo īsāks attālums līdz šķērslim automobiļa priekšā vai aizmugurē, jo palielinās signāla biežums. Citas audiosistēmas skaņas tiek apklusinātas automātiski.

Ja attālums nepārsniedz 30 cm, skaņas signāls ir vienmērīgs un aktīvais sensora lauks, kas atrodas vistuvāk automobilim, ir aizpildīts. Ja uztvertais šķērslis ir nemainīgas skaņas attālumā gan automobiļa priekšā, gan aizmugurē, tad skaņa skanēs pārmaiņus no skaļruņiem.

! SVARĪGI

Priekšmeti, piemēram, ķēdes, tievi, spīdīgi ceļu stabiņi vai zemas barjeras var atrasties "signāla ēnā", un tādā gadījumā sensori tos neuztver - pulsējošais signāls var negaidīti pārtrūkt tā vietā, lai sāktu skanēt nepārtrauktus signālus.

Sensori nevar uztvert augstus priekšmetus, piemēram, izvirzītus kravas ielādēšanas dokus.

- Tādās situācijās esiet īpaši piesardzīgs un manevrējiet/pārvietojiet automašīnu īpaši lēni vai pārtrauciet automašīnas novietošanas manevru — var rasties būtisks risks sabojāt citus transportlīdzekļus vai citus priekšmetus, jo informācija no sensoriem šādās situācijās ne vienmēr ir uzticama.

Saistītā informācija

- Stāvētā novietošanas sistēma* (256 lpp.)
- Stāvētā novietošanas sistēma* - sensoru tīrīšana (260 lpp.)
- Stāvētā novietošanas sistēma* - priekšējā (259 lpp.)
- Stāvētā novietošanas sistēma* - kļūmju rādīšana (259 lpp.)
- Stāvētā novietošanas sistēma* - aizmugurējā (258 lpp.)

³⁷ Sānu brīdinājums, CTA (brīdinājums par šķērsojošu satiksmi) (241 lpp.)

- Stāvietā novietošanas kamera (261 lpp.)
- Aktīvā stāvietā novietošanas palīgsistēma (PAP)* (265 lpp.)

Stāvietā novietošanas sistēma* - aizmugurējā

Automašīnas novietošanas sensors tiek izmantots, lai palīdzētu mašīnu novietot stāvietā. Skaņas signāls, kā arī simboli viduskonsoles displejā norāda attālumu līdz uztvertajam šķērslim.

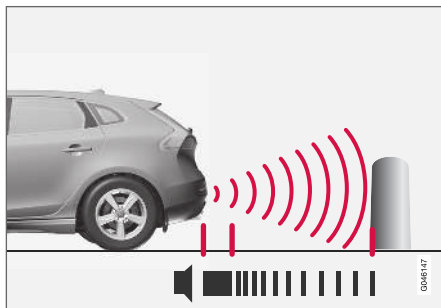

Uzveršanas zona automobiļa aizmugurē ir apmēram 1,5 metri. Skaņas signāls, kas brīdina par šķēršļiem automobiļa aizmugurē, atskan no viena aizmugurējā skaļruņa.

Aizmugurējā stāvietā novietošanas sistēma tiek aktivēta, ieslēdzot atpakaļgaitas pārnesumu.

Braucot atpakaļgaitā, piemēram, ar vilkšanas iekārtai pievienotu piekabi, aizmugures automašīnas novietošanas sensori tiek automātiski izslēgti - pretējā gadījumā sensori reaģētu uz piekabi.

i PIEZĪME
Braucot atpakaļgaitā ar, piemēram, piekabi vai uz vilkšanas ierīces piestiprinātu velosipēdu turētāju (bez Volvo oriģinālā piekabes vadījuma), iespējams, nāksies manuāli izslēgt automašīnas novietošanas sensorus, lai tie nereaģētu uz piekabi vai turētāju.

Saistītā informācija

- Stāvietā novietošanas sistēma* (256 lpp.)
- Stāvietā novietošanas sistēma* - sensoru tīrīšana (260 lpp.)
- Stāvietā novietošanas sistēma* - funkcija (256 lpp.)
- Stāvietā novietošanas sistēma* - priekšējā (259 lpp.)
- Stāvietā novietošanas sistēma* - kļūmju rādīšana (259 lpp.)
- Stāvietā novietošanas kamera (261 lpp.)
- Aktīvā stāvietā novietošanas palīgsistēma (PAP)* (265 lpp.)

Stāvvietā novietošanas sistēma* - priekšējā

Automašīnas novietošanas sensors tiek izmantots, lai palīdzētu mašīnu novietot stāvvietā. Skaņas signāls, kā arī simboli viduskonsoles displejā norāda attālumu līdz uztvertajiem šķēršļiem.

Iedarbinot dzinēju, stāvvietā novietošanas sistēma tiek aktivizēta automātiski - iedegas slēdža ieslēgšanas/izslēgšanas lampiņa. Ja stāvvietā novietošanas sistēmu izslēdz ar taustiņu, lampiņa nodziest.

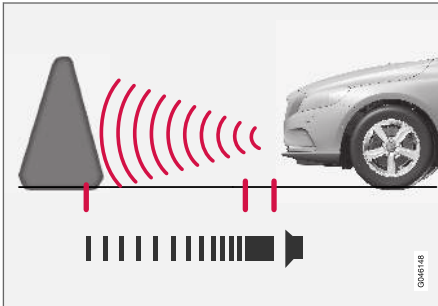

Uztveršanas zona automobiļa priekšpusē ir apmēram 0,8 metri. Skaņas signāls, kas brīdina par šķēršļiem automobiļa priekšpusē, atskan no viena priekšējā skaļruņa.

Priekšējais automašīnas novietošanas sensors ir aktīvs, kamēr braukšanas ātrums ir mazāks par 10 km/h (6 mph). Ja novietošanas palīgsistēma

ir deaktivizēta, jo automašīna brauc pārāk ātri — 11 km/h (7 mph) vai ātrāk —, šī funkcija atkal tiek aktivizēta, kad ātrums samazinās zem 10 km/h (6 mph).

! SVARĪGI

Ja ir uzstādīti papildu lukturi: Atcerieties, ka tie nedrīkst aizklāt sensorus, pretējā gadījumā papildu lukturi var tikt uztverti kā šķēršļi.

Saistītā informācija

- Stāvvietā novietošanas sistēma* (256 lpp.)
- Stāvvietā novietošanas sistēma* - sensoru tīrīšana (260 lpp.)
- Stāvvietā novietošanas sistēma* - funkcija (256 lpp.)
- Stāvvietā novietošanas sistēma* - kļūmju rādīšana (259 lpp.)
- Stāvvietā novietošanas sistēma* - aizmugurējā (258 lpp.)
- Stāvvietā novietošanas sistēma* - aizmugurējā (258 lpp.)
- Stāvvietā novietošanas kamera (261 lpp.)
- Aktīvā stāvvietā novietošanas palīgsistēma (PAP)* (265 lpp.)

Stāvvietā novietošanas sistēma* - kļūmju rādīšana

Automašīnas novietošanas sensors tiek izmantots, lai palīdzētu mašīnu novietot stāvvietā. Skaņas signāls, kā arī simboli viduskonsoles displejā norāda attālumu līdz uztvertajam šķērslim.



Ja kombinētā instrumentu paneļa informācijas simbols izgaismojas ar nemainīgu spilgtumu un ir redzams teksta paziņojums **Novietošanas sistēmai jāveic apkope**, tad stāvvietā novietošanas sensori ir deaktivizēti.

! SVARĪGI

Noteiktos apstākļos stāvvietā novietošanas sensori var sniegt viltus brīdinājuma signālus, ko izraisa ārēji skaņas avoti, kas izmanto tādas pašas ultraskaņas frekvences, kādās darbojas šī sistēma.

Šādu avotu piemēri ir signālaures, slapjas riepas uz asfalta, pneimatiskās bremzes, motociklu izplūdes gāzu radītie trokšņi u.c.

Saistītā informācija

- Stāvvietā novietošanas sistēma* (256 lpp.)
- Stāvvietā novietošanas sistēma* - sensoru tīrīšana (260 lpp.)
- Stāvvietā novietošanas sistēma* - funkcija (256 lpp.)



- Stāvvietā novietošanas sistēma* - priekšējā (259 lpp.)
- Stāvvietā novietošanas sistēma* - aizmugurējā (258 lpp.)
- Stāvvietā novietošanas kamera (261 lpp.)
- Aktīvā stāvvietā novietošanas palīgsistēma (PAP)* (265 lpp.)

Stāvvietā novietošanas sistēma* - sensoru tīrīšana

Automašīnas novietošanas sensors tiek izmantots, lai palīdzētu mašīnu novietot stāvvietā. Skatīšanas signāls, kā arī simboli viduskonsoles displejā norāda attālumu līdz uztvertajam šķērslim.

Lai automašīnas novietošanas sensori pienācīgi funkcionētu, tie regulāri jāmazgā. Mazgājiet tos ar ūdeni un autošampūnu.

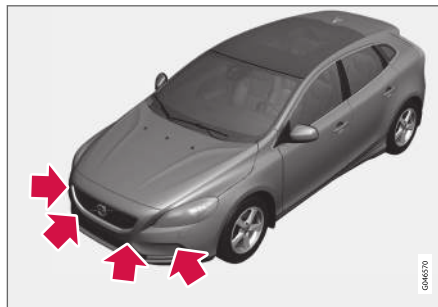

Sensoru atrašanās vieta, priekšpuse.

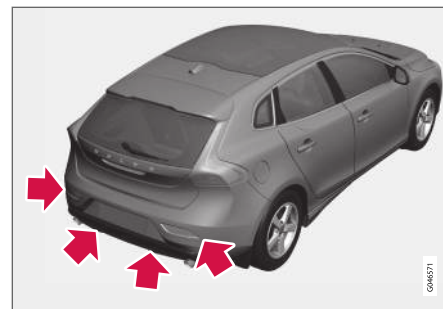

Sensoru atrašanās vieta, aizmugure.

i PIEZĪME

Ja sensorus klāj netīrumi, ledus vai sniegs, to funkcionalitāte samazinās un mērījumu veikšana var nebūt iespējama.

Saistītā informācija

- Stāvvietā novietošanas sistēma* (256 lpp.)
- Stāvvietā novietošanas sistēma* - funkcija (256 lpp.)
- Stāvvietā novietošanas sistēma* - priekšējā (259 lpp.)
- Stāvvietā novietošanas sistēma* - kļūmju rādīšana (259 lpp.)
- Stāvvietā novietošanas sistēma* - aizmugurējā (258 lpp.)

- Stāvvietā novietošanas kamera (261 lpp.)
- Aktīvā stāvvietā novietošanas palīgsistēma (PAP)* (265 lpp.)

Stāvvietā novietošanas kamera

Stāvvietā novietošanas kamera ir palīgsistēma, kas tiek aktivizēta, ieslēdzot atpakaļgaitas pārnesumu.

Kameras attēls ir redzams viduskonsoles ekrānā.

i PIEZĪME

Tā kā vilkšanas iekārta tiek konfigurēta kopā ar automašīnas elektrosistēmu, vilkšanas iekārtas izvirkājums tiek ņemts vērā, kad funkcija aprēķina attālumu līdz kādam objektam aiz automašīnas.

⚠ BRĪDINĀJUMS

- Automašīnas novietošanas kamera ir palīglīdzeklis, un tā nekādā gadījumā nevar aizstāt vadītāja atbildību, braucot atpakaļgaitā.
- Sensoriem ir aklās zonas, kurās tie neuztver šķēršļus.
- Uzmanieties no automašīnas tuvumā esošiem cilvēkiem vai dzīvniekiem.

Funkcijas un darbība

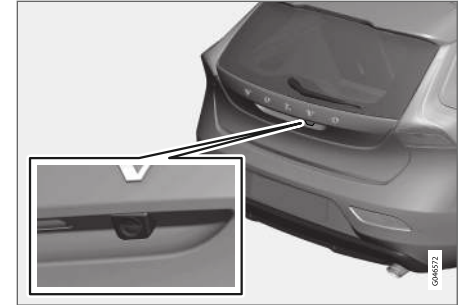

Kameras atrašanās vieta blakus atvēršanas rokturim.

Kamera parāda to, kas atrodas aiz automobiļa, kā arī to, kas parādās no sāniem.

Kamera parāda platu zonu aiz automobiļa, kā arī daļu bufera un vilkšanas iekārtas, ja tāda uzstādīta.

Ekrānā redzami objekti var šķīst nedaudz sasvēršies, tas ir normāli.

i PIEZĪME

Displeja ekrānā redzami objekti var šķīst tuvāki automašīnai, nekā aplūkojot tos ekrānā.

Ja ir aktīvs cits skats, stāvvietā novietošanas kamerai tiek automātiski dota priekšroka, un tās attēls parādās ekrānā.



- « leslēdzot atpakaļgaitu, grafiski tiek attēlotas divas nepārtrauktas līnijas, kas ilustrē vietu, kur atrodas automašīnas aizmugurējie riteņi attiecībā pret pašreizējo stūres leņķi. Tas atvieglo paralēlo auto novietošanu un braukšanu atpakaļgaitā šaurās vietās, kā arī piekabes vilkšanu. Automašīnas aptuvenie ārējie izmēri tiek apzīmēti ar pārtrauktām līnijām. Kontroles līnijas var deaktivizēt - skatiet sadaļu lestatījumi (264 lpp.).

Ja automašīna ir aprīkota arī ar automašīnas novietošanas sensoriem * (256 lpp.), to informācija tiek grafiski attēlota kā krāsaini laukumi, lai ilustrētu attālumu līdz uztvertajiem šķēršļiem. Skatiet sadaļu "Automašīnas ar atpakaļgaitas sensoriem" tālāk.

Kamera ir aktīva apmēram 5 sekundes pēc atpakaļgaitas izslēgšanas vai līdz brīdim, kad automašīnas ātrums pārsniedz 10 km/h (6 mph), braucot uz priekšu, vai 35 km/h (22 mph), braucot atpakaļgaitā.

Apgaismojuma apstākļi

Kameras attēls tiek regulēts automātiski, ņemot vērā āra apgaismojuma apstākļus. Šī iemesla dēļ nedaudz var mainīties attēla spilgtums un kvalitāte. Vāja apgaismojuma apstākļos attēla kvalitāte var nedaudz pasliktināties.

! PIEZĪME

Uzturiet kameras lēcas tīras no netīrumiem, sniega un ledus, lai nodrošinātu to optimālu darbību. Tas ir sevišķi svarīgi sliktā apgaismojumā.

Kontroles līnijas

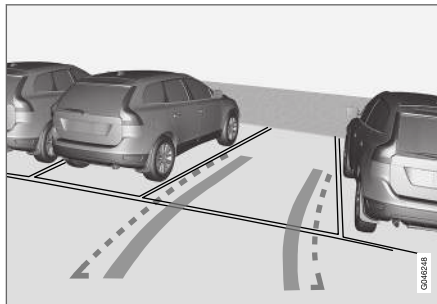

Piemēri tam, kā vadītājam tiek attēlotas kontroles līnijas.

Līnijas uz ekrāna tiek projicētas, it kā tās būtu zemes līmenī automašīnas aizmugurē, un tās ir tieši saistītas ar stūres kustībām, kas parāda vadītājam ceļu, kādu veiks automašīna tad, ja tā veic pagriezienu.

! PIEZĪME

- Braucot atpakaļgaitā ar piekabi, kas automobilim nav pievienota elektroniski, displejā redzamās līnijas rāda **automobiļa**, nevis piekabes maršrutu.
- Ekrāns līnijas nerāda, ja piekabe ir elektroniski pievienota automobiļa elektrosistēmai.
- Automobiļa novietošanas kamera tiek automātiski deaktivēta, ja, braucot ar piekabi, izmantojat oriģinālo Volvo piekabes vadu.

! SVARĪGI

Atcerieties, ka displejā ir redzama tikai vieta aiz automašīnas, tādēļ, pagriežot stūri braukšanai atpakaļgaitā, pievērsiet uzmanību automašīnas sāniem un priekšpusei.

Robežlīnijas

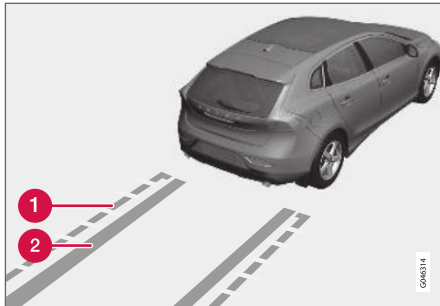

Sistēmas dažādās līnijas.

- 1 Robežlīnija, brīvā atpakaļgaitas zona
- 2 "Riteņu sliedes"

Pārtrauktā līnija (1) apzīmē zonu līdz apmēram 1,5 m no bufera aizmugures. Tā arī ir pielaide tādām visvairāk izvirzītākajām automašīnas daļām kā sānu spoguļiem un buferu stūriem – arī veicot pagriešanos.

Platās "riteņu sliedes" (2) starp sānu līnijām norāda, kur atradīsies automobiļa riteņi, un šajā ceļā var pārsniegt apmēram 3,2 m no bufera aizmugures līdz šķērslim.

Automašīnas ar atpakaļgaitas sensoriem*

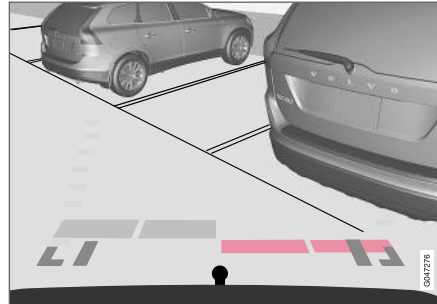

Iekrāsotās zonas (x 4, viena katram sensoram) norāda attālumu.

Ja automašīna ir aprīkota arī automašīnas novietošanas sensoriem (256 lpp.), attālums katram sensoram, kas reģistrē šķērslī, tiek rādīts ar krāsainiem laukumiem.

Zonu krāsas mainās, samazinoties attālumam līdz šķērslim – no gaiši dzeltenas līdz dzeltenai, oranžai un sarkanai.

Krāsa / krāsojums	Attālums (metros)
Gaiši dzeltens	0,7–1,5
Dzeltenš	0,5–0,7
Oranžs	0,3–0,5
Sarkans	0–0,3

Saistītā informācija

- Stāvietā novietošanas kamera - iestatījumi (264 lpp.)
- Stāvietā novietošanas kamera - ierobežojumi (265 lpp.)
- Stāvietā novietošanas sistēma* (256 lpp.)
- Aktīvā stāvietā novietošanas palīgsistēma (PAP)* (265 lpp.)

Stāvvietā novietošanas kamera - iestatījumi

Izslēgtās kameras aktivizēšana

Ja, ieslēdzot atpakaļgaitas pārnesumu, kameras funkcija ir izslēgta, tā tiek aktivizēta šādi:

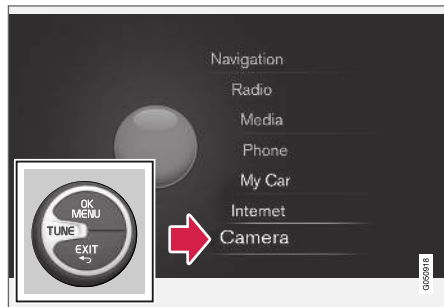

Galvenā avota izvēlne³⁸

1. Vienu vai divas reizes turiet nospiestu **EXIT** taustiņu, lai izietu no galvenā avota izvēlnes.
2. Pagrieziet **TUNE** līdz opcijai "Kamera" un nospiediet **OK/MENU**.
3. Šajā izvēlnē: - Pagrieziet slēdzi **TUNE** līdz vēlamajam kameras skatam un nospiediet **OK/MENU** - ekrānā tiek parādīts pašreizējais kameras skats.

Papildu aprīkojums*

Automašīnām, kas aprīkotas ar priekšējo kameru, klimata panelī atrodas taustiņš **CAM**.



Taustiņu atrašanās vieta var mainīties atkarībā no cita aprīkojuma opcijām.

- Nospiediet **CAM**, lai aktivizētu kameru - ekrānā tiek parādīts pašreizējais kameras skats.

Lai pārslēgtu skatu starp atpakaļskata kameru un priekšējo kameru:

- nospiediet **CAM** vai pagrieziet **TUNE**.

Iestatījumu maiņa

Noklusējuma iestatījums nosaka, ka kamera tiek aktivizēta, ieslēdzot atpakaļgaitu.

Stāvvietā novietošanas kameras iestatījumus var mainīt, kad ekrānā ir redzams kameras skats:

1. Kad ir redzams kameras skats, nospiediet **OK/MENU** - ekrānā tiek parādīta izvēlne ar vairākām opcijām.
2. Pagrieziet, lai sasniegtu vajadzīgo opciju, izmantojot **TUNE**.
3. Iezīmējiet opciju, vienreiz nospiežot **OK/MENU**, un dodieties ārā, nospiežot **EXIT**.

Vilkšanas iekārta

Kamera var būt noderīga arī, velkot aiz automobiļa piekabi. Vilkšanas iekārtas prognozētās "trajektorijas" kontroles līnijas uz piekabes pusi var parādīt ekrānā - tieši tāpat kā "riteņu sliedēm".

Var izvēlēties rādīt "riteņu sliedes" vai vilkšanas iekārtas trajektoriju - abas opcijas nevar rādīt vienlaicīgi.

1. Kad ir redzams kameras skats, nospiediet **OK/MENU**.
2. Pagrieziet, lai sasniegtu **Tow bar trajectory guide line** opciju, izmantojot **TUNE**.
3. Iezīmējiet opciju, vienreiz nospiežot **OK/MENU**, un dodieties ārā, nospiežot **EXIT**.

³⁸ Plašāku informāciju par izvēlnu sistēmu skatiet pielikumā Sensus Infotainment.

Tuvināšana

Ja nepieciešama precīza manevrēšana, kameras skatu var pietuvināt:

- Nospiediet **CAM** vai pagrieziet **TUNE** - vēlreiz nospiežot/pagriežot, tiek atjaunots parastais skats.

Ja ir pieejamas papildu opcijas, tās ir izkārtotas aplī - nospiediet/pagrieziet, līdz tiek parādīts vēlamais kameras skats.

Saistītā informācija

- Stāvvietā novietošanas kamera (261 lpp.)
- Stāvvietā novietošanas kamera - ierobežojumi (265 lpp.)
- Stāvvietā novietošanas sistēma* (256 lpp.)
- Aktīvā stāvvietā novietošanas palīgsistēma (PAP)* (265 lpp.)

Stāvvietā novietošanas kamera - ierobežojumi

i PIEZĪME

Automašīnas aiz mugurē uzstādīti velosipēdu turētāji vai papildu aprīkojums var aizklāt kameras redzamības lauku.

Jāpatur prātā

Pievērsiet uzmanību tam, ka pat gadījumā, ja tikai šķiet, ka ir aizšķērsota neliela attēla daļa, no skata var būt paslēpts relatīvi liels sektors. Šķēršļi tāpēc var tikt neatklāti, kamēr tie nav pietiekami tuvu automobilim.

- Uzturiet kameras objektīvu brīvu no netīrumiem, ledus un sniega.
- Regulāri tīriet kameras objektīvu ar remdenu ūdeni un autošampūnu - uzmanieties, lai nesaskrāpētu objektīvu.

Saistītā informācija

- Stāvvietā novietošanas kamera (261 lpp.)
- Stāvvietā novietošanas kamera - iestatījumi (264 lpp.)
- Stāvvietā novietošanas sistēma* (256 lpp.)
- Aktīvā stāvvietā novietošanas palīgsistēma (PAP)* (265 lpp.)

Aktīvā stāvvietā novietošanas palīgsistēma (PAP)*

Aktīvā stāvvietā novietošanas palīgsistēma (PAP – Park Assist Pilot) palīdz vadītājam novietot automobili, vispirms pārliecinoties, vai vieta ir pietiekoši liela, un pēc tam pagriežot stūri un iebraucot automobili šajā vietā.

Kombinētais instrumentu panelis izmanto simbolus, grafiskus attēlus un tekstu, lai informētu, kad jāveic dažādas darbības.

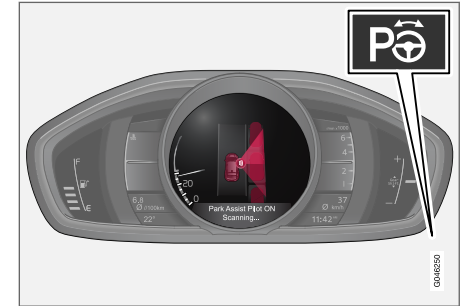

Ieslēgšanas/izslēgšanas taustiņš atrodas viduskonsole.

i PIEZĪME

Tā kā vilkšanas iekārta tiek konfigurēta kopā ar automašīnas elektrosistēmu, vilkšanas iekārta izvirzījums tiek ņemts vērā, kad funkcija aprēķina attālumu līdz kādam objektam aiz automašīnas.



⚠ BRĪDINĀJUMS

- PAP funkcija ir vadītāja papildu atbalsta funkcija, kuras mērķis ir atvieglot braukšanu un uzlabot braukšanas drošību — tā nevar darboties visās situācijās un visos satiksmes, laika un ceļa apstākļos.
- It īpaši uzmanieties no automašīnas tuvumā esošiem cilvēkiem vai dzīvniekiem.
- PAP neaizstāj vadītāja uzmanību un lēmumus. Vadītājam vienmēr ir pienākums nodrošināt, lai automašīna tiktu vadīta drošā veidā ar piemērotu ātrumu, piemērotu intervālu un distanci līdz citiem transportlīdzekļiem un saskaņā ar spēkā esošajiem ceļu satiksmes noteikumiem.

Saistītā informācija

- Aktīvā stāvvietā novietošanas palīgsistēma (PAP)* - funkcija (266 lpp.)
- Aktīvā stāvvietā novietošanas palīgsistēma (PAP)* - darbība (267 lpp.)
- Aktīvā stāvvietā novietošanas palīgsistēma (PAP)* - ierobežojumi (269 lpp.)
- Aktīvā stāvvietā novietošanas palīgsistēma (PAP)* - simboli un paziņojumi (270 lpp.)
- Stāvvietā novietošanas kamera (261 lpp.)

³⁹ (Anti-lock Braking System) – bremžu pretbloķēšanas sistēma.

⁴⁰ (Electronic Stability Control) - Stabilitātes sistēma.

Aktīvā stāvvietā novietošanas palīgsistēma (PAP)* - funkcija

Kombinētais instrumentu panelis izmanto simbolus, grafiskus attēlus un tekstu, lai informētu, kad jāveic dažādas darbības.

ⓘ PIEZĪME

Funkcija PAP nosaka stāvvietas izmērus un pagriež automašīnas stūri — vadītāja uzdevums ir:

- vērot vietu ap automašīnu;
- ievērot kombinētajā instrumentu panelī redzamās instrukcijas;
- pārslēgt pārnēsumus (atpakaļ/uz priekšu);
- regulēt un uzturēt drošu ātrumu;
- bremzēt un apturēt automašīnu.

PAP var aktivizēt, ja pēc dzinēja ieslēgšanas ir ievēroti šādi kritēriji:

- Funkcija ABS³⁹ vai ESC⁴⁰ nedrīkst iejaukties notiekošās PAP funkcijas laikā - tās var aktivizēties, piemēram, uz stāvam un slidenām brauktuvēm, plašāku informāciju skatiet

sadaļās Kājas bremze (291 lpp.) un Stabilitātes sistēma ESC (184 lpp.).

- Automobilim nedrīkst pievienot piekabi.
- Braukšanas ātrumam jābūt mazākam par 50 km/h (30 mph).

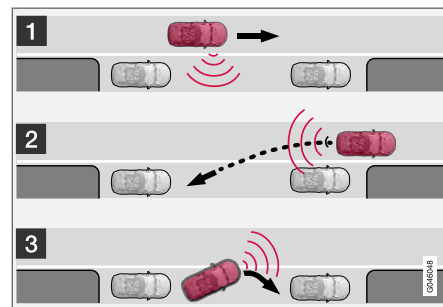

PAP darbības princips.

Funkcija PAP novieto automašīnu stāvvietā, veicot šādas darbības:

1. Funkcija meklē stāvvietu un nosaka tās izmērus. Mērījumu veikšanas laikā ātrums nedrīkst pārsniegt 30 km/h (20 mph).
2. Automašīna tiek iebraukta stāvvietā atpakaļgaitas manevra laikā.
3. Automašīna stāvvietā tiek novietota, braucot uz priekšu un atpakaļ.

Saistītā informācija

- Aktīvā stāvvietā novietošanas palīgsistēma (PAP)* (265 lpp.)
- Stāvvietā novietošanas kamera (261 lpp.)

Aktīvā stāvvietā novietošanas palīgsistēma (PAP)* - darbība

Vadītājs tiek informēts par PAP darbību, parādot kombinētajā instrumentu panelī vienkāršas, skaidras instrukcijas, izmantojot attēlus un tekstu attēlus un teksta paziņojumus (270 lpp.).

i PIEZĪME

Atcerieties, ka, griežot stūri, lai novietotu automašīnu stāvvietā, dažas stūres pozīcijas var traucēt kombinētā instrumentu panela instrukciju redzamību.

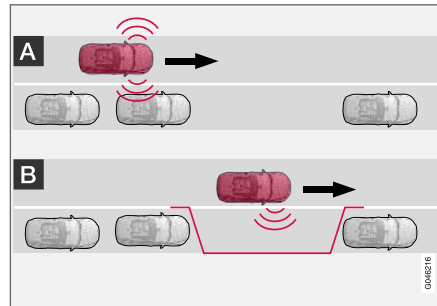
1. Meklēšana un izmēru pārbaude**i PIEZĪME**

Funkcija PAP nosaka stāvvietas izmērus un pagriež automašīnas stūri — vadītāja uzdevums ir:

- vērot vietu ap automašīnu;
- ievērot kombinētajā instrumentu panelī redzamās instrukcijas;
- pārslēgt pārnesumus (atpakaļ/uz priekšu);
- regulēt un uzturēt drošu ātrumu;
- Bremzēt un apturēt automašīnu.

i PIEZĪME

Kamēr PAP meklē stāvvietu, attālumam starp automašīnu un stāvvietu ir jābūt no 0,5 līdz 1,5 metriem (1,6–5,0 pēdas).

Funkcija PAP meklē stāvvietu un pārbauda, vai tā ir pietiekami liela. Rīkojieties šādi:



1. Aktivizējiet PAP, nospiežot šo taustiņu, un nebrauciet ātrāk par 30 km/h (20 mph).

2. Ik pa laikam aplūkojiet kombinēto instrumentu paneli un esiet gatavs apturēt auto-



- ◀ mašīnu, kad grafiskie attēli un teksta paziņojumi liks to darīt.
3. Apturiet automobili, kad grafiskie attēli un teksta paziņojumi liek to darīt.

i PIEZĪME

PAP meklē stāvvietu, parāda instrukcijas un novieto automašīnu stāvvietā pasažiera pusē. Vajadzības gadījumā automašīnu var novietot stāvvietā vadītāja puses ielas malā.

- Ieslēdziet vadītāja puses pagrieziena rādītāju — sistēma meklēs stāvvietu šajā automašīnas pusē.

2. Iebraukšana stāvvietā atpakaļgaitā

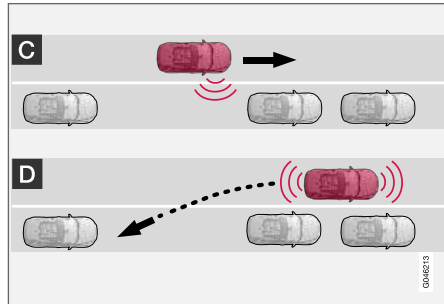

Braucot atpakaļgaitā, PAP iegriež automašīnu stāvvietā. Rīkojieties šādi:

1. Pārliecinieties, ka vieta aiz automobiļa ir brīva, un pēc tam ieslēdziet atpakaļgaitas pārnesumu.
2. Brauciet atpakaļgaitā lēnām un uzmanīgi, nepieskaroties stūrei un ne ātrāk par 7 km/h (4 mph).
3. Ik pa laikam aplūkojiet kombinēto instrumentu paneli un esiet gatavs apturēt automašīnu, kad grafiskie attēli un teksta paziņojumi liks to darīt.

i PIEZĪME

- Kad ir ieslēgta PAP funkcija, neaiztieciet stūri.
- Nodrošiniet, lai stūres kustību nekas netraucētu un to varētu brīvi pagriezt.
- Lai nodrošinātu optimālus rezultātus, nogaidiet, līdz stūre ir pagriezta, un tikai tad sāciet braukt atpakaļ/uz priekšu.

3. Pozīcijas pielāgošana

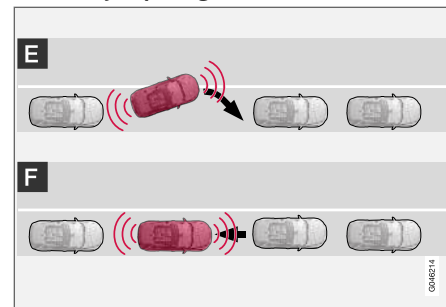

Kad automobilis ir atpakaļgaitā iebraucis stāvvietā, tas jānovieto taisni un jāaptur.

1. Vispirms ieslēdziet pirmo pārnesumu vai pozīciju **D**, nogaidiet, līdz stūre tiek pagriezta, un pēc tam lēnām brauciet uz priekšu.
2. Apturiet automobili, kad grafiskie attēli un teksta paziņojumi liek to darīt.
3. Ieslēdziet atpakaļgaitas pārnesumu un lēnām brauciet atpakaļgaitā, līdz grafiskie attēli un teksta paziņojumi liek apstāties.

Šī funkcija tiek automātiski deaktivizēta, un grafiskais attēls un paziņojumi informē, ka novietošana stāvvietā ir pabeigta. Iespējams, vadītājam nāksies pielabot automašīnas novietojumu. Tikai vadītājs var noteikt, vai automašīna ir pareizi novietota stāvvietā.

! SVARĪGI

Brīdinājuma distance ir īsāka, ja sensorus izmanto PAP, nevis parastā stāvvietā novietošanas palīgsistēma.

Saistītā informācija

- Aktīvā stāvvietā novietošanas palīgsistēma (PAP)* (265 lpp.)
- Stāvvietā novietošanas kamera (261 lpp.)

Aktīvā stāvvietā novietošanas palīgsistēma (PAP)* - ierobežojumi

PAP darbība tiek izbeigta:

- ja braukšanas ātrums ir pārāk liels — lielāks par 7 km/h (4 mph)
- ja vadītājs pieskaras stūrei
- ja tiek iespējota ABS⁴¹ vai ESC⁴² funkcija, piemēram, ja riteņi zaudē saķeri uz slidenas brauktuves.

Teksta paziņojums norāda, ka PAP darbība ir izbeigta.

i PIEZĪME

Ja sensorus klāj netīrumi, ledus vai sniegs, to funkcionalitāte samazinās un mērījumu veikšana var nebūt iespējama.

! SVARĪGI

Noteiktos apstākļos PAP nevar atrast stāvvietu - viens no iemesliem var būt fakts, ka sensoru darbību traucē ārēji skaņas avoti, kas raida tās pašas frekvences, kurās darbojas šī sistēma.

Šādu avotu piemēri ir signāлтаures, slapjas riepas uz asfalta, pneimatiskās bremzes, motociklu izplūdes gāzu radītie trokšņi u.c.

Jāpatur prātā

Vadītājam jāpatur prātā, ka stāvvietā novietošanas palīgsistēma ir tikai palīg līdzeklis, nevis nekļūdīga, pilnībā automātiska funkcija. Tādēļ vadītājam jābūt gatavam iejaukties. Novietojot automašīnu stāvvietā, jāpatur prātā arī citi faktori, piemēram:

- PAP sāk darbību, ņemot vērā stāvvietā novietoto automašīnu pašreizējo atrašanās vietu, — ja tās ir novietotas nepareizi, iespējams, automašīnas riepas un diski tiks sabojāti, atdurtoties pret ietves malu.
- PAP ir paredzēta novietošanai stāvvietā uz taisnām ielām, nevis asos līkumos vai pagriezienos. Tādēļ gādājiet, lai automašīna būtu novietota paralēli stāvvietai, kad PAP mēra vietu.
- Ne vienmēr var atrast stāvvietu šaurās ielās, jo nepietiek vietas manevrēšanai. Šādās situācijās, ja gatavojaties novietot automašīnu stāvvietā, ieteicams braukt pēc iespējas tuvāk ielas malai.
- Paturiet prātā, ka, novietojot automašīnu stāvvietā, tās priekšpuse var izvīrīties uz āru pret pretējā virzienā braucošajiem transportlīdzekļiem.
- Veicot aprēķinus stāvvietā novietošanas manevram, netiek ņemti vērā objekti, kas atrodas augstāk par uztveršanas zonām. Tas

⁴¹ (Anti-lock Braking System) – bremžu pretbloķēšanas sistēma.

⁴² (Electronic Stability Control) - stabilitātes un vilkmes kontroles sistēma



var izraisīt PAP iegriešanos stāvietā pārāk agri, tādēļ jāizvairās no šādām stāvietām.

- Vadītājam ir jānosaka, vai PAP izvēlētā vieta ir piemērota automašīnas novietošanai.
- Lietojiet apstiprinātas riepas⁴³ ar pareizu gaisa spiedienu riepās, jo tas ietekmē PAP spēju novietot automašīnu.
- Spēcīgā lietū vai sniegā sistēma var nepareizi noteikt stāvietas izmērus.
- Nelietojiet PAP, kad ir uzstādīts sniega ķēdes vai rezerves ritenis.
- Nelietojiet PAP, ja kāds no automašīnā esošajiem priekšmetiem ir izvīrējies uz āru.

SVARĪGI

Mainīšana uz citu apstiprinātu riteņa disku un/vai riepas izmēru var būt saistīta ar apkārtmēra maiņu, kas nozīmē, ka var būt jāatjaunina PAP sistēmas parametri. Sazinieties ar autoservisu — ieteicams sazināties ar Volvo pilnvarotu servisu.

Apkope

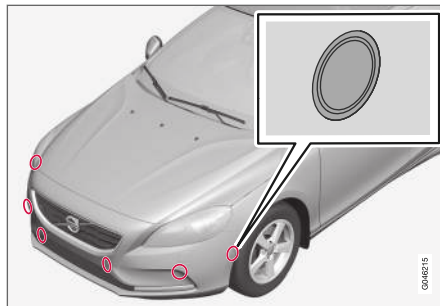

PAP sensori atrodas buferos⁴⁴ — 6 priekšā un 4 aizmugurē.

Lai funkcija PAP darbotos pareizi, tās sensori ir regulāri jātīra (260 lpp.) ar ūdeni un autošampūnu.

Saistītā informācija

- Aktīvā stāvietā novietošanas palīgsistēma (PAP)* (265 lpp.)
- Stāvietā novietošanas kamera (261 lpp.)
- Stāvietā novietošanas sistēma* - sensoru tīrīšana (260 lpp.)

Aktīvā stāvietā novietošanas palīgsistēma (PAP)* - simboli un paziņojumi

Kombinētajā instrumentu panelī var tikt attēlotas dažādas simbolu un teksta kombinācijas ar dažādu saturu — dažreiz kopā ar skaidriem padomiem par atbilstošo rīcību.

Ja paziņojumā ir teikts, ka Aktīvā stāvietā novietošanas palīgsistēma ir deaktivizēta, ieteicams sazināties ar autorizētu Volvo servisu.

Saistītā informācija

- Aktīvā stāvietā novietošanas palīgsistēma (PAP)* (265 lpp.)
- Stāvietā novietošanas kamera (261 lpp.)

⁴³ "Apstiprinātas riepas" ir tāda paša veida un ražojuma riepas, kādas automašīnai bija uzstādītas brīdī, kad tā tika piegādāta no rūpnīcas.

⁴⁴ **PIEZĪMĒ!** Attēls ir shematisks, un dažādiem automašīnu modeļiem detaļas var atšķirties.

IEDARBINĀŠANA UN BRAUKŠANA

Dzinēja iedarbināšana

Dzinēju var iedarbināt un izslēgt ar tālvadības pults atslēgu un poga **START/STOP ENGINE**.



Aizdedzes slēdzis ar izvērstu/ievietotu tālvadības pults atslēgu un poga **START/STOP ENGINE**.

! SVARĪGI

Nemēģiniet iespiest tālvadības pults atslēgu, ja tā ir nepareizi pagriezta - satveriet to galu, kurā atrodas noņemamā atslēgas slēdzošā daļa. Noņemama atslēgas slēdzošā daļa - noņemšana/piestiprināšana (163 lpp.)

1. Ievietojiet tālvadības pults atslēgu aizdedzes slēdzī un iespieties līdz galam.

2. Turiet sajūga pedāli līdz galam nospiestu¹. (Automobiļiem ar automātisko pārnēsma-kārbu nospiediet bremžu pedāli.)
3. Nospiediet **START/STOP ENGINE** taustiņu un tad atlaidiet.

Startera motors darbojas, kamēr sāk darboties dzinējs vai ieslēdzas pārkaršanas aizsardzība.

! SVARĪGI

Ja dzinēju neizdodas iedarbināt ar 3 mēģinājumiem, nogaidiet 3 minūtes, pirms mēģināt vēlreiz. Ļaujot akumulatoram atpūsties, iedarbināšanas jauda pieaug.

⚠ BRĪDINĀJUMS

Izkāpjot no automašīnas, vienmēr izņemiet tālvadības pults atslēgu no aizdedzes slēdža un pārliecinieties, ka ir ieslēgta atslēgas pozīcija **0** - īpaši, ja automašīnā atrodas bērni. Informāciju par darbības principu skatiet Atslēgas pozīcijas (80 lpp.).

i PIEZĪME

Noteikta tipa dzinējiem aukstās iedarbināšanas laikā tukšgaitas ātrums var būt ievērojami lielāks nekā parasti. Tā notiek tādēļ, lai emisiju sistēma varētu pēc iespējas ātrāk sasniegt normālu darba temperatūru, tādējādi samazinot izplūdes emisiju daudzumu un aizsargājot vidi.

Bezatslēgas iedarbināšana (bezatslēgas piedziņa)*

Lai iedarbinātu benzīna un dīzeļdzinējus bezatslēgas režīmā (166 lpp.), izpildiet soļus 2–3.

i PIEZĪME

Lai dzinēju varētu iedarbināt, pasažieru salonā vai bagāžas nodalījumā jāatrodas vienai no automašīnas tālvadības pults atslēgām ar bezatslēgas iedarbināšanas un aizslēgšanas funkciju.

⚠ BRĪDINĀJUMS

Nekādā gadījumā neizņemiet tālvadības pults atslēgu no automašīnas braukšanas vai vilkšanas laikā.

Saistītā informācija

- Atslēgas pozīcijas (80 lpp.)

¹ Ja automobilis izkustas, tad pietiek nospiegt taustiņu **START/STOP ENGINE**, lai iedarbinātu automobili.

Dzinēja izslēgšana

Dzinēju var izslēgt, nospiežot pogu **START/STOP ENGINE**.

Lai izslēgtu dzinēju:

- Nospiediet taustiņu **START/STOP ENGINE** - dzinējs izslēgsies.
- Ja automašīnai ir automātiskā pārnesumkārbā un pārnesumu pārslēgs neatrodas pozīcijā **P** vai ja automašīna pārvietojas, divas reizes nospiediet vai turiet nospiestu pogu **START/STOP ENGINE**, līdz dzinējs izslēdzas.

Saistītā informācija

- Atslēgas pozīcijas (80 lpp.)

Stūres bloķētājs

Stūres bloķēšanas mehānisms aprūtinā stūrēšanu, piemēram, automašīnas zādzības gadījumā. Stūres slēdzenei fiksējoties vai atbloķējoties, var būt dzirdams mehāniskais troksnis.

Funkcija

- Stūres bloķētājs tiek aktivēts, ja vadītāja durvis tiek atvērtas pēc tam, kad dzinējs ir izslēgts.
- Ja tālvadības pults atslēga atrodas aizdedzes slēdzī² un tiek nospiesta poga **START/STOP ENGINE**, stūres fiksators tiek deaktivizēts.

Saistītā informācija

- Dzinēja iedarbināšana (272 lpp.)
- Atslēgas pozīcijas (80 lpp.)
- Stūre (86 lpp.)

Iedarbināšanas palīdzība

Ja startera akumulators (365 lpp.) ir izlādējies, automašīnu var iedarbināt, izmantojot strāvu no cita akumulatora.

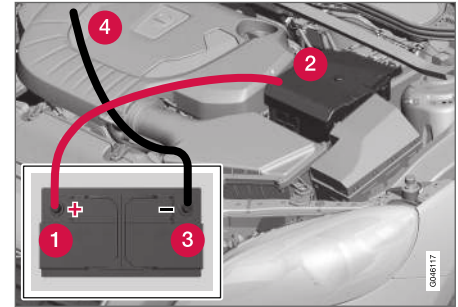

Lai izvairītos no īssavienojumiem vai citiem bojājumiem, iedarbinot automašīnu ar savienotājvadu palīdzību, ieteicams rīkoties šādi:

1. Iestatiet automašīnas elektrosistēmu atslēgas pozīcijā **0**, skatiet Atslēgas pozīcijas (80 lpp.).
2. Pārlicinieties, ka donora akumulatora spriegums ir 12 V.

² Automašīnās ar bezatslēgas iedarbināšanas un aizslēgšanas sistēmu tālvadības atslēgai pietiek atrasties pasažieru salonā.

- ◀ 3. Ja paralēlais akumulators ir uzstādīts citā automobilī, izslēdziet paralēlā automobiļa dzinēju un pārlicinieties, ka abi automobiļi nesaskaras.
4. Pievienojiet vienu sarkanā vada spaili paralēlā akumulatora pozitīvajam terminālim (1).

SVARĪGI

Uzmanīgi pievienojiet dzinēja iedarbināšanas kabeli, lai izvairītos no īssavienojumiem, ko var radīt citas dzinēja nodaļījumā esošās detaļas.

5. Atveriet klipšus automobiļa akumulatora priekšējā pārsegā un noņemiet pārsegu.
6. Pievienojiet otru sarkanā vada spaili automobiļa pozitīvajam terminālim (2).
7. Pievienojiet vienu melnā vada spaili paralēlā akumulatora negatīvajam terminālim (3).
8. Pievienojiet otru spaili zemējuma punktam, piemēram, labās puses dzinēja stiprinājuma augšdaļai, ārējās skrūves galviņai (4).
9. Pārlicinieties, vai ārējā savienotājevada spaiļes ir droši nostiprinātas, lai iedarbināšanas mēģinājuma laikā nerastos dzirksteles.
10. Iedarbiniet paralēlā automobiļa dzinēju un ļaujiet tam dažas minūtes darboties ar apgriezieniem, kas ir nedaudz lielāki par tukšgaitas apmēram 1500 apgr./min.

11. Iedarbiniet tā automobiļa dzinēju, kura akumulators ir izlādējies.

SVARĪGI

Iedarbināšanas mēģinājuma laikā nepieskarieties savienojumiem starp kabeli un automobiļa — šāda rīcība var būt saistīta ar dzirksteļošanas risku.

12. Noņemiet vadus apgrieztā secībā - vispirms melno, pēc tam sarkano.
- > Nodrošiniet to, lai neviena melnā vada spaiļe neskartu akumulatora pozitīvo termināli vai spaili, kas pievienota sarkanajam vadam.

BRĪDINĀJUMS

- Akumulators var radīt ļoti sprādzienbīstamu gāzi. Nepareizi pievienojot akumulatora savienotājevadu, var rasties dzirksteles, kas savukārt var izraisīt akumulatora eksploziju.
- Akumulators satur sērskābi, kas var izraisīt nopietnus apdegumus.
- Ja sērskābe iekļūst acīs, nonāk uz ādas vai apģērba, skalojiet skarto vietu ar lielu ūdens daudzumu. Ja sērskābe iekļūst acīs, nekavējoties vērsieties pie ārsta.

Saistītā informācija

- Dzinēja iedarbināšana (272 lpp.)

Pārnesumkārbas

Ir divi galvenie pārnesumkārbu veidi- manuālā un automātiskā.

- Manuālā pārnesumkārbā (275 lpp.)
- Automātiskā pārnesumkārbā, Geartronic (276 lpp.)

! SVARĪGI

Lai novērstu jebkura piedziņas sistēmas komponenta bojājumus, tiek pārbaudīta pārnesumkārbas darba temperatūra. Ja pastāv pārkaršanas risks, kombinētajā instrumentu panelī izgaismojas brīdinājuma simbols un tiek attēlots teksta paziņojums. Ievērojiet teksta paziņojuma norādījumus.

Manuālā pārnesumkārbā

Pārnesumkārbas funkcija ir mainīt pārnesumskaitli atkarībā no ātruma un jaudas prasībām.



Pārnesumu pārslēgšanas shēma.

Manuālajai pārnesumkārbai ir 6 pārnesumi, un pārnesumu pārslēgšanas shēma ir norādīta uz pārnesumu pārslēgsviras.

- Pie katras pārnesumu pārslēgšanas nospiežiet sajūga pedāli līdz galam.
- Pārnesumu maiņas starplaikos noņemiet kāju no sajūga pedāļa.

⚠ BRĪDINĀJUMS

Novietojot automašīnu stāvēšanai slīpumā, vienmēr ieslēdziet stāvbremzi - pārnesuma ieslēgšana nav pietiekoša, lai automašīnu noturētu uz vietas visās situācijās.

Atpakaļgaitas pārnesuma bloķētājs

Atpakaļgaitas pārnesuma bloķētājs novērš nejašu atpakaļgaitas pārnesuma ieslēgšanas iespēju parastas braukšanas turpgaitā laikā.

- Pārslēdzot pārnesumus, dariet to atbilstoši shēmai, kas norādīta uz pārnesumu pārslēgsvira, sāciet no neitrālās pozīcijas **N** un pēc tam pārvietojiet pārnesumu pārslēgsviru pozīcijā **R**.
- Ieslēdziet atpakaļgaitu tikai tad, ja automobilis ir pilnīgi apstājies.

Saistītā informācija

- Transmisijas šķidrums - kategorija un tilpums (401 lpp.)
- Pārnesumkārbas (275 lpp.)

Pārnesumu maiņas indikators*

Pārnesumu pārslēgšanas indikators informē vadītāju, kad pienācis laiks ieslēgt nākamo augstāko vai zemāko pārnesumu, lai nodrošinātu viszemāko iespējamo degvielas patēriņu.

Svarīgs nosacījums saistībā ar videi draudzīgu braukšanu ir pareizā pārnesuma izvēlēšanās un savlaicīga pārnesumu pārslēgšana.

Dažos variantos kā palīgīdzeklis ir pieejams indikators GSI — (Gear Shift Indicator) — kas informē vadītāju, kad var aktivizēt nākamo augstāko vai zemāko pārnesumu, lai panāktu pēc iespējas zemāku degvielas patēriņu. Taču, ņemot vērā tādus raksturlielumus kā veiktspēju un darbību bez vibrācijām, var būt ieteicams pārslēgt pārnesumus, kad dzinēja ātrums ir lielāks.

Manuālā pārnesumkārbā



Pārnesumu pārslēgšanas indikators manuālajām pārnesumkārbām. Vienlaicīgi tiek izgaismots tikai viens rādītājs - tas izgaismojas centrā tikai parastās braukšanas laikā.

Kad ieteicams ieslēgt augstāku pārnesumu, kursors izgaismo "+", bet, kad ieteicams ieslēgt zemāku pārnesumu, kursors izgaismo "-" (attēlā atzīmēts sarkanā krāsā).

Automātiskā pārnesumkārbā



Kombinētais instrumentu panelis "Digital" ar pārnesumu pārslēgšanas indikatoru.

Cipars rāmiņi norāda pašreizējo pārnesumu.



Instrumentu paneli "Analogue" pārnesumu pozīcijas un indikatora bultiņas ir redzamas kombinētā instrumentu paneļa centrā.

Saistītā informācija

- Manuālā pārnesumkārbā (275 lpp.)
- Automātiskā pārnesumkārbā - Geartronic* (276 lpp.)

Automātiskā pārnesumkārbā - Geartronic*

Automātiskajai pārnesumkārbai Geartronic ir hidraulisks griezes momenta pārveidotājs, kas pārvada jaudu no dzinēja uz pārnesumkārbu. Tai ir divi pārnesumu režīmi - automātiskais un manuālais.

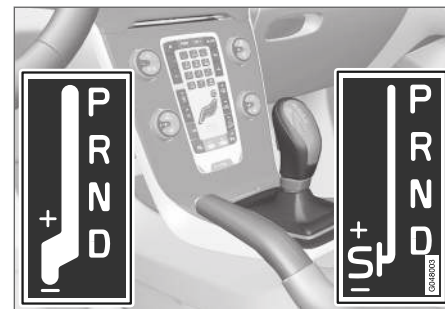

D: Automātisko pārnesumu pozīcijas. **+/-:** Manuālo pārnesumu pozīcijas. **S:** Sporta režīms*.³

Kombinētais instrumentu panelis parāda pārnesumu pārslēgšanas pozīciju, izmantojot šādus rādījumus: **P, R, N, D, S*, 1, 2, 3** u.c.

³ Pārnesumu pārslēgšanas pārnesumu pārslēgšanas shēma var atšķirties atkarībā no dzinēja varianta.

Pārnesumu pozīcijas

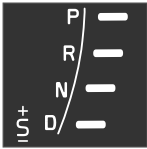

Automātisko pārnesumu pozīcijas ir norādītas kombinētā instrumentu panela labajā pusē. (Vienlaikus izgaismojas tikai viens rādītājs - tas, kurš norāda pašreizējo pārnesumu pārslēga pozīciju.)

Simbols "S" ORANŽĀ krāsā apzīmē aktivizētu sporta režīmu.

P – Stāvēšanas pozīcija

Iedarbinot dzinēju vai automobilim atrodoties stāvvietā, izvēlieties **P**.

Lai pārnesumu pārslēgu varētu pārvietot no pozīcijas **P** citā pozīcijā, jābūt nospiestam bremžu pedālim un jābūt ieslēgtai atslēgas pozīcija (80 lpp.) II.

Kad pārslēgs ir pozīcijā **P**, pārnesumkārbā tiek mehāniski bloķēta. Kad automašīna ir novietota stāvēšanai, ieslēdziet arī stāvbremzi, skatiet Stāvbremze (293 lpp.).

i PIEZĪME

Lai varētu aizslēgt automašīnu un ieslēgt signalizāciju, pārnesumu pārslēgam jāatrodas **P** pozīcijā.

! SVARĪGI

Ieslēdzot **P** pozīciju, automašīnai jābūt pilnīgi apturētai

! BRĪDINĀJUMS

Novietojot automašīnu stāvēšanai slīpumā, vienmēr ieslēdziet stāvbremzi - automātiskās pārnesumkārbas **P** pozīcijas ieslēgšana nav pietiekoša, lai automašīnu noturētu uz vietas visās situācijās.

R – Atpakaļgaita

Automobilim jāstāv uz vietas, kad tiek izvēlēta **R** pozīcija.

N – Neitrāls

Nav ieslēgts neviens no pārnesumiem, un dzinēju var iedarbināt. Izmantojiet stāvbremzi, ja automobilis stāv uz vietas, pārnesumu pārslēgam atrodas pozīcijā **N**.

Lai pārnesumu pārslēgu varētu pārvietot no pozīcijas **N** citā pārnesumā, jābūt nospiestam bremžu pedālim un jābūt ieslēgtai atslēgas pozīcijai (80 lpp.) II.

D – Piedziņa

D ir parastā braukšanas pozīcija. Pārslēšanās uz augšu un leju notiek automātiski atkarībā no paātrinājuma un ātruma līmeņa. Automobilim jāstāv uz vietas, kad pārnesumu pārslēgs tiek pārvietots uz pozīciju **D** no pozīcijas **R**.

Geartronic – manuālo pārnesumu pozīcijas (+/-)

Izmantojot Geartronic automātisko pārnesumkārbu, vadītājs var mainīt pārnesumus arī manuāli. Automobilis bremzē ar dzinēju, kad akseleratora pedālis ir atlaists.

Manuālās pārnesumu pozīcijas var ieslēgt, pārvietojot sviru uz sāniem no pozīcijas **D** līdz galējai pozīcijai pie "+/-". Kombinētā instrumentu panela simbols "+/-" maina krāsu no BALTAS uz ORANŽU, un skaitļi **1**, **2**, **3** u.c. ir redzami laukā, kas atbilst tikko ieslēgtajam pārnesumam.

- Pārvietojiet sviru uz priekšu **+** (plus) virzienā, lai ieslēgtu augstāku pārnesumu, un atlaidiet sviru, lai tā atgrieztos neitrālajā pozīcijā starp "**+**" un "**-**".

vai

- Velciet sviru atpakaļ uz "**-**" (mīnus), lai ieslēgtu zemāku pārnesumu, un atlaidiet to.

Manuālo pārnesumu pārslēgšanas režīmu "+/-" var iestatīt jebkurā brīdī braukšanas laikā.

Geartronic automātiski pārslēdz pārnesumus uz leju, ja vadītājs ļauj ātrumam samazināties zem ieslēgtajam pārnesumam atbilstošā līmeņa, lai nepieļautu raustīšanos un apstāšanos.

Lai vēlreiz noregulētu automātisko braukšanas režīmu:

- Pārvietojiet sviru uz sāniem līdz galējai pozīcijai **D**.





i PIEZĪME

Ja pārnesumkārbai ir sporta programma, pārnesumkārbā kļūs par manuālo tikai pēc tam, kad svira tiks pārvietota uz priekšu vai atpakaļ "+/-" pozīcijā. Kombinētā instrumentu paneļa rādījumi mainīsies no **S**, lai parādītu, kāds pārnesums (1,2,3 u.c.) ir ieslēgts.

Vadības sviras*

Kā papildinājums manuālajai pārnesumu pārslēgšanai ar pārnesumu pārslēgu ir pieejami vadības slēdži, kas atrodas uz stūres - tā dēvētās "vadības sviras".

Lai pārnesumus varētu mainīt ar vadības svirām, tām jābūt aktivizētām. To var izdarīt, pavelkot vienu no vadības svirām uz stūres pusi - kombinētā instrumentu paneļa rādījums mainās no **"D"** uz attēlu, kas norāda pašreizējo pārnesumu.

Lai pēc tam mainītu pārnesumu par vienu soli:

- Pavelciet vienu no vadības svirām uz aizmuguri - pret stūri - un atlaidiet.

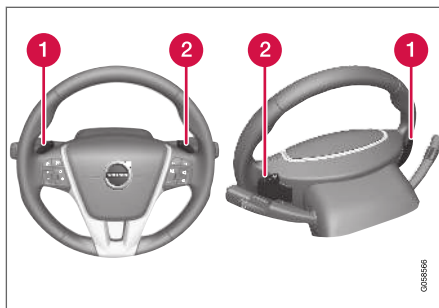

Abas stūres vadības sviras.

1 "-": atlasa nākamo zemāko pārnesumu.

2 "+": atlasa nākamo augstāko pārnesumu.

Pārnesumi tiek pārslēgti, ikreiz pavelkot vadības sviru, ar noteikumu, ka dzinēja ātrums neatrodas ārpus atļautā diapazona.

Pēc katras pārnesumu maiņas kombinētājā instrumentu panelī mainās attēls, kurš norāda pašreizējo pārnesumu.

i PIEZĪME

Automātiska deaktivizēšana

Ja stūres vadības sviras netiek lietotas, tās pēc īsa brīža tiek deaktivizētas - uz to norāda rādījuma maiņa kombinētājā instrumentu panelī no pašreizējā pārnesuma attēla uz **"D"**.

Izņēmums ir bremsēšanas laikā - tad vadības sviras ir aktivizētas tik ilgi, kamēr notiek bremsēšana ar dzinēju.

Manuāla deaktivizēšana

Stūres vadības sviras var deaktivizēt arī manuāli.

- Pavelciet abas vadības sviras uz savu pusi un turiet, līdz kombinētā instrumentu paneļa pašreizējā pārnesuma rādījums mainās uz **"D"**.

Sporta režīmā* vadības sviras var izmantot arī kopā ar pārnesumu pārslēgu. Tādā gadījumā vadības sviras ir pastāvīgi aktivizētas - tās netiek deaktivizētas.

Geartronic - sporta režīms (S)



Sporta režīms nodrošina sportiskākus raksturlielumus un ļauj sasniegt lielākus dzinēja apgriezienus ar katru pārnesumu. Vienlaikus tas ātrāk reaģē uz paātrinājumu. Aktīvi braucot, priekšroka tiek dota zemākam pārnesumam, kas izraisa vēlāku pārslēgšanu uz augstāku pārnesumu.

Lai aktivizētu sporta režīmu:

- Pārvietojiet pārneseņu pārslēgu uz sāniem no pozīcijas **D** līdz galējai pozīcijai pie "**+S-**" - kombinētā instrumentu paneļa rādījums mainās no **D** uz **S**.

Sporta režīmu var ieslēgt jebkurā laikā automobiļa kustības laikā.

Geartronic - ziemas režīms

Var būt vieglāk uzsākt braukšanu uz slidena ceļa, manuāli ieslēdzot 3. pārneseņu.

1. Nospiediet bremžu pedāli un pārvietojiet pārneseņu pārslēgu no pozīcijas **D** līdz galējai pozīcijai pie "**+/-**" - kombinētā instrumentu paneļa rādījums mainās no **D** uz ciparu **1**⁴.
2. Ritiniet uz augšu līdz 3. pārneseņam, divreiz spiežot sviru uz priekšu uz "**+**" (plusa) pusi - kombinētā instrumentu paneļa rādījums mainās no **1** uz **3**.
3. Atļaidiet bremzes un uzmanīgi spiediet akselelatora pedāli.

Pārneseņkārbas "ziemas režīms" nozīmē to, ka automobili izkustina ar mazākiem dzinēja apgriezieniem un samazinātu dzinēja jaudu dzenošajiem riteņiem.

Kick-down

Kad akselelatora pedālis tiek pilnībā nospiests līdz grīdai (garām pozīcijai, kura parasti attieci-

nāma uz pilnu paātrinājumu), tūdaļ tiek ieslēgts zemāks pārneseņš. To dēvē par kick-down funkciju.

Ja akselelatora pedālis tiek atlaists no kick-down pozīcijas, pārneseņkārbā automātiski pārslēdzas uz augšu.

Kick-down funkciju izmanto, kad ir nepieciešams straujš paātrinājums, piemēram, apdzenot.

Drošības funkcija

Lai nepieļautu pieļaujamo dzinēja apgriezienu skaita pārsniegšanu, pārneseņkārbas kontroles programmai ir aizsardzības bloķētājs pārneseņu pārslēgšanai uz leju, kas nepieļauj kick-down funkciju.

Geartronic nepieļauj pārslēgšanos uz leju jeb "kick-down" funkciju, kā rezultātā dzinēja ātrums kļūtu tik liels, ka spētu bojāt dzinēju. Nekas nenotiek, ja vadītājs joprojām mēģina šādi pārslēgt zemāku pārneseņu pie augstiem dzinēja apgriezieniem – paliek ieslēgts sākotnējais pārneseņš.

Ja ir aktivēta kickdown funkcija, automašīna var pārslēgt vienu vai vairākus pārneseņus vienlaicīgi atkarībā no dzinēja apgriezieniem. Automašīna pārslēdzas pārneseņu uz augšu, kad dzinējs sasniedz maksimālo ātrumu, lai nepieļautu bojājumu radīšanu dzinējā.

Vilkšana

Ja automašīna ir jāvelk, skatiet svarīgu informāciju sadaļā Vilkšana (316 lpp.).

Saistītā informācija

- Transmisijas šķidrums - kategorija un tilpums (401 lpp.)
- Pārneseņkārbas (275 lpp.)

⁴ Ja automašīnai ir sporta režīms*, vispirms tiek parādīts "**S**".

Pārnesumu pārslēga bloķētājs

Ir divi dažādi pārnesumu pārslēga bloķētāja veidi — mehāniskais un automātiskais.

Mehāniskais pārnesumu pārslēga bloķētājs

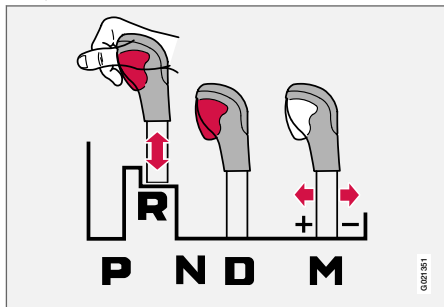

Pārnesumu pārslēgu brīvi var pārslēgt uz priekšu un atpakaļ starp **N** un **D**. Citas pozīcijas ir bloķētas ar fiksatoru, ko var atbrīvot, nospiežot bloķētāja pogu uz pārnesumu pārslēga.

Kad bloķētājoga ir nospiesta, sviru var pārvietot uz priekšu vai atpakaļ pozīcijās **P**, **R**, **N** un **D**.

Automātiskais pārnesumu pārslēga bloķētājs

Automātiskajai pārnesumkārbai ir speciālas drošības sistēmas:

Stāvēšanas pozīcija (P)

Stāvoša automašīna ar ieslēgtu dzinēju:

- Pārvietojot pārnesumu pārslēgu citā stāvoklī, turiet kāju uz bremzes pedāļa.

Elektriskais pārnesumu bloķētājs – pārslēga bloķētājs stāvēšanas pozīcijā (P)

Lai pārnesumu pārslēgu varētu pārvietot no pozīcijas **P** citā pārnesumā, jābūt nospiestam bremžu pedālim un jābūt ieslēgtai atslēgas pozīcijai (80 lpp.) II.

Pārslēga bloķētājs – neitrālā pozīcija (N)

Ja pārnesumu pārslēgs ir **N** pozīcijā un automobilis ir stāvējis vismaz 3 sekundes (neatkarīgi no tā, vai dzinējs darbojas), pārnesumu pārslēgs ir bloķēts.

Lai pārnesumu pārslēgu varētu pārvietot no pozīcijas **N** citā pārnesumā, jābūt nospiestam bremžu pedālim un jābūt ieslēgtai atslēgas pozīcijai (80 lpp.) II.

Deaktivējiet automātisko pārnesumu pārslēga bloķētāju

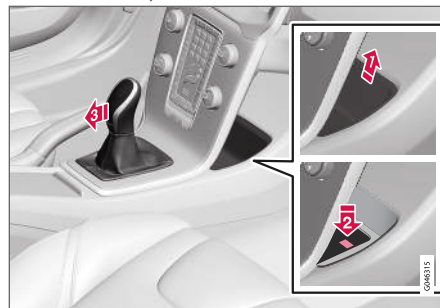

Ja automašīna nav braukšanas kārtībā, piemēram, ja akumulators izlādējies, tad pārnesumu pārslēgs jāizslēdz no **P** pozīcijas, lai automašīnu varētu pārvietot.

- 1 Izņemiet no nodalījuma profilēto ieliktni, kas atrodas aiz viduskonsoles un nodalījuma apakšdaļā atrodiet ar atsperi nospriegotu pogu.
- 2 Nospiediet pogu un turiet nospiestu.
- 3 Pārvietojiet pārnesumu pārslēgu no pozīcijas **P** un atlaidiet pogu.
- 4 Ievietojiet ieliktni atpakaļ glabāšanas nodalījumā.

Saistītā informācija

- Automātiskā pārnesumkārbā - Geartronic* (276 lpp.)

Palīg sistēma braukšanas uzsākšanai kalnā (HSA)*

Pirms uzsākt braukšanu no kalna vai braukt kalnā atpakaļgaitā, kājas bremzi var atlaist - funkcija HSA (Hill Start Assist) neļauj automašīnai ripot atpakaļ.

Šī funkcija nozīmē, ka bremžu sistēmas pedāļa spiediens saglabājas vairākas sekundes, kamēr vadītāja kāja tiek pārvietota no bremžu pedāļa uz gāzes pedāli.

Īslaicīgais bremsēšanas efekts izzūd pēc dažām sekundēm vai tad, kad tiek nospiests gāzes pedālis.

Saistītā informācija

- Dzinēja iedarbināšana (272 lpp.)

Start/Stop*

Dažas dzinēja un pārnesumkārbas kombinācijas ir aprīkotas ar funkciju Start/Stop, kas ieslēdzas, piemēram, satiksmes sastrēgumos vai pie luksoforiem - dzinējs tiek īslaicīgi izslēgts un automātiski atsāk darboties, kad braucienu var turpināt.

Saudzīga attieksme pret vidi ir viena no Volvo Car Corporation pamatvērtībām, un tā ietekmē visas mūsu darbības. Orientējoties uz šo mērķi, ir iegūtas vairākas enerģijas taupīšanas funkcijas, no kurām viena ir Start/Stop un kuru visu kopīgais mērķis ir samazināt degvielas patēriņu, kas, savukārt, palīdz samazināt izmešu daudzumu atmosfērā.

Vispārīga informācija par Start/Stop



Dzinējs ir izslēgts - kļūst klusāks un tīrāks...

- Start/Stop funkcija ļauj vadītājam vadīt automašīnu videi draudzīgākā veidā, noteiktās situācijās ļaujot dzinējam automātiski izslēgties.

Automašīnas izvēlņu sistēmā MY CAR (114 lpp.) sadaļā **Drive-E** ir sniegta informācija par Volvo Start/Stop sistēmu, kā arī ieteikumi par braukšanas metodēm, kas ļauj taupīt enerģiju.

Manuālā vai automātiskā pārnēsukārba

Nemiet vērā, ka manuālajām un automātiskajām pārnēsukārbām Start/Stop funkcija darbojas atšķirīgi.

Saistītā informācija

- Start/Stop* - funkcijas un darbība (282 lpp.)
- Dzinēja iedarbināšana (272 lpp.)
- Start/Stop* - dzinējs neieslēdzas automātiski (286 lpp.)
- Start/Stop* - dzinējs ieslēdzas automātiski (285 lpp.)
- Start/Stop* - dzinējs neizslēdzas (284 lpp.)
- Start/Stop* - nevēlama manuālās pārnēsukārbas izslēgšanās (286 lpp.)
- Start/Stop* - simboli un paziņojumi (287 lpp.)
- Akumulators - Start/Stop (368 lpp.)

Start/Stop* - funkcijas un darbība

Iedarbinot dzinēju ar atslēgu, Start/Stop funkcija ieslēdzas automātiski.



Iedarbinot dzinēju ar atslēgu, Start/Stop funkcija ieslēdzas automātiski. Vadītājs tiek brīdināts par šo funkciju, kombinētajā instrumentu panelī izgaismojot

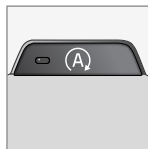

iedarbināšanas/izslēgšanas pogas simbolu, kā arī ieslēdzot iedarbināšanas/izslēgšanas pogas lampu.

Visas parastās automašīnas sistēmas, piemēram, apgaismojums, radio u.c. darbojas kā parasti pat tad, ja dzinējs ir automātiski izslēdzies, izņemot dažas ierīces, kuru funkcionēšana var īslaicīgi pasliktināties, piemēram, klimata kontroles sistēmas ventilatora ātrums vai ārkārtīgi liels audiosistēmas skaļums.

Dzinēja automātiska izslēgšanās

Lai dzinējs varētu automātiski izslēgties, jāievēro šādi priekšnosacījumi:

Nosacījumi	M/A A
Nospiediet sajūga pedāli, ieslēdziet pārnēsukumu pārslēgsviru neitrālā pozīcijā un atlaidiet sajūga pedāli - dzinējs automātiski izslēgsies.	M
Apturiet automašīnu, nospiežot bremžu pedāli, un atstājiet kāju uz pedāļa - dzinējs izslēgsies automātiski.	A

A M = manuālā pārnēsukārba, A = automātiskā pārnēsukārba.



Ja ir aktivizēta funkcija ECO, dzinējs var automātiski izslēgties vēl pirms automašīna ir pilnībā apstājusies.

Noteikti dzinēja varianti var izslēgties automātiski, pirms automašīna ir apstājusies, neatkarīgi no tā, vai funkcija ECO ir aktivizēta.



Kad dzinējs ir izslēdzies automātiski, kombinētajā instrumentu panelī izgaismojas funkcijas Start/Stop simbols.

Dzinēja automātiska ieslēgšanās

Nosacījumi	M/A A
<p>Ja pārnesumu pārslēgvirā ir neitrālā pozīcijā:</p> <ol style="list-style-type: none"> Nospiediet sajūga pedāli vai akceleratora pedāli - dzinējs sāks darboties. Aktivizējiet piemērotu pārnesumu un brauciet. 	M
Samaziniet spiedienu uz bremžu pedāli - dzinējs sāk darboties automātiski, un brauciens var turpināties.	A
Saglabājiet kājas spiedienu uz bremžu pedāli un nospiediet gāzes pedāli – dzinējs sāk darboties automātiski.	A
<p>Šī opcija ir pieejama arī lejupejošās nogāzēs:</p> <ul style="list-style-type: none"> Atlaidiet bremžu pedāli un ļaujiet automašīnai uzsākt kustību - dzinējs sāk darboties automātiski, tiklīdz braukšanas ātrums pārsniedz parasto iešanas ātrumu. 	M + A

A M = manuālā pārnesumkārbā, A = automātiskā pārnesumkārbā.

Start/Stop funkcijas deaktivēšana

Noteiktās situācijās ieteicams īslaicīgi izslēgt automātisko Start/Stop funkciju - to var izdarīt, nospiežot šo taustiņu.



Ja funkcija ir izslēgta, kombinētajā instrumentu panelī ir attēlots simbols Start/Stop un taustiņā esošā lampiņa nodziest.



Start/Stop funkcija paliek deaktivēta tik ilgi, līdz tiek vēlreiz ieslēgta, nospiežot taustiņu, vai dzinējs tiek iedarbināts ar atslēgu.

Braukšanas kalnā palīgsistēma HSA

Lai dzinēju iedarbinātu automātiski, bremžu pedāli var atlaist, arī atrodoties kalna kāpumā - funkcija HSA (281 lpp.) (Hill Start Assist) neļauj automašīnai rīpot atpakaļ.

HSA nozīmē, ka bremžu sistēmas spiediens ir pieejams vēl brīdi bremžu pedāļa atlaišanas un pārvietošanas uz akceleratora pedāli, lai uzsāktu braukšanu pēc tam, kad dzinējs ir automātiski izslēdzies. Īslaicīgais bremzēšanas efekts izžūd pēc dažām sekundēm vai tad, kad tiek nospiests gāzes pedālis.

Saistītā informācija

- Start/Stop* (281 lpp.)
- Dzinēja iedarbināšana (272 lpp.)
- Start/Stop* - dzinējs neieslēdzas automātiski (286 lpp.)
- Start/Stop* - dzinējs ieslēdzas automātiski (285 lpp.)
- Start/Stop* - dzinējs neizslēdzas (284 lpp.)
- Start/Stop* - nevēlama manuālās pārnesumkārbas izslēgšanās (286 lpp.)
- Start/Stop* - simboli un paziņojumi (287 lpp.)
- Akumulators - Start/Stop (368 lpp.)

Start/Stop* - dzinējs neizslēdzas

Pat ja Start/Stop funkcija ir aktivizēta, dzinējs ne vienmēr izslēdzas automātiski.

Dzinējs neizslēdzas automātiski, ja:

Nosacījumi	M/A ^A
automatiņa nav sasniegusi aptuveni 10 km/h (6 mph) pēc iedarbināšanas ar atslēgu vai pedālās automātiskās izslēgšanās.	M + A
vadītājs ir atsprādzējis drošības jostu.	M + A
akumulatora jauda ir zemāka par minimālo atļauto līmeni.	M + A
dzinējs nav parastā darba temperatūrā.	M + A
apkārtējā gaisa temperatūra ir ap nulli vai virs aptuveni 30 °C.	M + A
ir aktivizēta vējstikla elektriskā apsilde.	M + A
pasāžieru salona klimats atšķiras no iepriekš iestatītajām vērtībām ^B - to norāda ventilatora darbošanās lielā ātrumā.	M + A
ir ieslēgts atpakaļgaitas pānesums.	M + A

Nosacījumi	M/A ^A
startera akumulatora temperatūra ir zemāka par sasalšanas punktu vai pārāk augsta.	M + A
vadītājs pagriež stūri lielā amplitūdā.	M + A
izplūdes sistēmas daļiņu filtrs ir pilns - īslaicīgi deaktivizētā Start/Stop funkcija atkal ieslēdzas, tiklīdz ir veikts automātiskais tīrīšanas cikls (skatiet Dīzeļdzinēja daļiņu filtrs (DPF) (303 lpp)).	M + A
ceļš ir ļoti stāvs.	M + A
automobiļa elektrosistēmai ir elektriski pievienota piekabe.	M + A
ir atvērts dzinēja pārsegs ^C .	M + A
pānesumkārbā nav sasniegusi normālu darba temperatūru.	A
atmosfēras gaisa spiediens ir mazāks par spiedienu, kāds sastopams 1500-2500 metrus virs jūras līmeņa - pašreizējais gaisa spiediens mainās atkarībā no laika apstākļiem.	A

Nosacījumi	M/A ^A
ir aktivēta adaptīvās kruīza kontroles rindā stāvēšanas palīg sistēma.	A
Pānesumu pārslēgts tiek pārslēgts no pozīcijas D pozīcijā R , S ^D vai "+/-".	A

A M = manuālā pānesumkārbā, A = automātiskā pānesumkārbā.
 B Automobiļi ar ECC.
 C Tikai noteiktiem dzinējiem.
 D Sporta režīms.

Saistītā informācija

- Start/Stop* (281 lpp.)
- Start/Stop* - funkcijas un darbība (282 lpp.)
- Dzinēja iedarbināšana (272 lpp.)
- Start/Stop* - dzinējs neieslēdzas automātiski (286 lpp.)
- Start/Stop* - dzinējs ieslēdzas automātiski (285 lpp.)
- Start/Stop* - nevēlama manuālās pānesumkārbas izslēgšanās (286 lpp.)
- Start/Stop* - simboli un paziņojumi (287 lpp.)
- Akumulators - Start/Stop (368 lpp.)

Start/Stop* - dzinējs ieslēdzas automātiski

Dažos gadījumos automātiski izslēdzies dzinējs var vēlreiz ieslēgties, lai gan vadītājs nav domājis braucienu turpināt.

Turpmākajos gadījumos dzinējs sāk darboties automātiski, ja vadītājs nav nospiedis sajūga pedāli (manuālā pārnesumkārbā) vai noņēmis kāju no bremžu pedāļa (automātiskā pārnesumkārbā):

Nosacījumi	M/A ^A
Uz loga veidojas aizsvīdums.	M + A
Pasažieru salons klimats atšķiras no iepriekš iestatītajām vērtībām ^B .	M + A
Īslaicīgi ir augsts strāvas patēriņš vai akumulatora jauda samazinās līdz zemākajam atļautajam līmenim.	M + A
Bremžu pedālis tiek nospiests vairākas reizes.	M + A
Tiek atvērts dzinēja pārsegs ^C .	M + A
Automašīna sāk kustēties vai nedaudz palielina ātrumu, ja dzinējs ir automātiski izslēdzies, bet automašīna vēl nav pilnībā apstājusies.	M + A
Vadītāja drošības jostas sprādze ir atvērta, kad pārnesumu pārslēgs atrodas D vai N pozīcijā.	A

Nosacījumi	M/A ^A
Stūres kustības ^C .	A
Pārnesumu pārslēgs tiek pārslēgts no pozīcijas D pozīcijā S^D , R vai "+/-".	A
Vadītāja durvis ir atvērtas, kad pārnesumu pārslēgs atrodas D pozīcijā - skaņas signāls un teksta paziņojums informē, ka Start/Stop funkcija ir aktīva.	A

^A M = manuālā pārnesumkārbā, A = automātiskā pārnesumkārbā.

^B Automobili ar ECC.

^C Tikai noteiktiem dzinējiem.

^D Sporta režīms.

BRĪDINĀJUMS

Neatveriet dzinēja pārsegu, ja dzinējs ir izslēdzies automātiski - tas var negaidīti sākt darboties automātiski. Pirms atvērt dzinēja pārsegu, vispirms izslēdziet dzinēju kā parasti, nospiežot pogu **START/STOP ENGINE**.

Saisītā informācija

- Start/Stop* - funkcijas un darbība (282 lpp.)
- Dzinēja iedarbināšana (272 lpp.)
- Start/Stop* - dzinējs neieslēdzas automātiski (286 lpp.)
- Start/Stop* - dzinējs neizslēdzas (284 lpp.)
- Start/Stop* - nevēlama manuālās pārnesumkārbas izslēgšanās (286 lpp.)

- Start/Stop* - simboli un paziņojumi (287 lpp.)
- Akumulators - Start/Stop (368 lpp.)
- Start/Stop* (281 lpp.)

Start/Stop* - dzinējs neieslēdzas automātiski

Pēc tam, kad dzinējs ir automātiski izslēdzies, tas ne vienmēr sāk darboties automātiski.

Tālāk minētajos gadījumos dzinējs neieslēdzas automātiski pēc automātiskas izslēgšanās:

Nosacījumi	M/A A
Ir ieslēgts pārnesums, nenošpiežot sajūga pedāli - displeja ziņojums norāda, ka jāieslēdz neitrālais pārnesums, lai dzinējs varētu ieslēgties automātiski.	M
Vadītājs nav piesprādzējies.	M
Vadītājs nav piesprādzējies, pārnesumu pārslēgs atrodas P pozīcijā un vadītāja durvis ir atvērtas - dzinējs jāiedarbina kā parasti.	A

A M = manuālā pārnesumkārbā, A = automātiskā pārnesumkārbā.

Saistītā informācija

- Start/Stop* (281 lpp.)
- Start/Stop* - funkcijas un darbība (282 lpp.)
- Dzinēja iedarbināšana (272 lpp.)
- Start/Stop* - dzinējs ieslēdzas automātiski (285 lpp.)
- Start/Stop* - dzinējs neizslēdzas (284 lpp.)

- Start/Stop* - nevēlama manuālās pārnesumkārbas izslēgšanās (286 lpp.)
- Start/Stop* - simboli un paziņojumi (287 lpp.)
- Akumulators - Start/Stop (368 lpp.)

Start/Stop* - nevēlama manuālās pārnesumkārbas izslēgšanās

Ja iedarbināšana neizdodas un dzinējs izslēdzas, rīkojieties šādi:

1. Pārļieciniet, vai vadītāja puses drošības josta ir nofiksēta drošības jostas sprādzē.
2. Vēlreiz nospiediet sajūga pedāli, un dzinējs sāks darboties automātiski.
3. Dažās situācijās pārnesumu pārslēgsvirai jābūt ieslēgtai neitrālajā pozīcijā. Tādos gadījumos kombinētajā instrumentu panelī tiek parādīts teksts **Put gear in neutral**.

Saistītā informācija

- Start/Stop* (281 lpp.)
- Start/Stop* - funkcijas un darbība (282 lpp.)
- Dzinēja iedarbināšana (272 lpp.)
- Start/Stop* - dzinējs neieslēdzas automātiski (286 lpp.)
- Start/Stop* - dzinējs ieslēdzas automātiski (285 lpp.)
- Start/Stop* - dzinējs neizslēdzas (284 lpp.)
- Start/Stop* - simboli un paziņojumi (287 lpp.)
- Akumulators - Start/Stop (368 lpp.)





Start/Stop* - simboli un paziņojumi

Funkcija Start/Stop var rādīt teksta paziņojumus kombinētajā instrumentu panelī.

Teksta ziņojums

Noteiktās situācijās funkcija Start/Stop var parādīt teksta paziņojumus kombinētajā instrumentu panelī un var iedeg-

ties šī indikatora lampiņa. Dažos no ziņojumiem ir ieteikta turpmākā rīcība, kas jāveic. Tabulā tālāk ir parādīti daži piemēri.

Simbols	Paziņojums	Informācija/rīcība	M/A ^A
	Autom. iedarb./izsl. Jāveic apkope	Sistēma Start/Stop nedarbojas. Sazinieties ar servisu - ieteicams ar Volvo pilnvarotu servisu.	M + A
	Autostart Dzinējs darbojas + skaņas signāls	Tiek aktivizēts, ja vadītāja durvis tiek atvērtas, kad dzinējs ir izslēdzies automātiski, un pārnesumu pārslēgs atrodas pozīcijā D .	A
	Nosp. iedarb. pogu	Dzinējs neieslēdzas automātiski - iedarbiniet to kā parasti, nospiežot pogu START/STOP ENGINE .	M + A
	Nosp. sajūga ped., lai iedarbinātu	Dzinējs ir gatavs automātiski ieslēgties - gaida, līdz tiks nospiests sajūga pedālis.	M
	Nospiediet bremžu un sajūga pedāļus, lai iedarbinātu	Dzinējs ir gatavs automātiski ieslēgties - gaida, līdz tiks nospiests bremžu vai sajūga pedālis.	M
	Iesl. neutr. pār., lai iedarbinātu	Pārnesums ir ieslēgts, nenospiežot sajūga pedāli - izslēdziet pārnesumu un ieslēdziet pārnesumu pārslēgvirvī neitrālā pozīcijā.	M





Simbols	Paziņojums	Informācija/rīcība	M/A ^A
	Iesl. P vai N , lai iedarbinātu	Start/Stop funkcija ir deaktivēta - pārvietojiet pārnesumu pārslēgu N vai P pozīcijā un iedarbiniet dzinēju kā parasti, nospiežot START/STOP ENGINE pogu.	A
	Nosp. iedarb. pogu	Dzinējs neieslēdzas automātiski - iedarbiniet to kā parasti, nospiežot pogu START/STOP ENGINE un ieslēdzot P vai N pārnesumu.	A

A M = manuāla pārnesumkārbā, A = automātiskā pārnesumkārbā.

Ja pēc darbības beigām ziņojums neizzūd, jāsazinās ar remontdarbnīcu. Iesakām sazināties ar Volvo remontdarbnīcu.

Saistītā informācija

- Start/Stop* (281 lpp.)
- Start/Stop* - funkcijas un darbība (282 lpp.)
- Dzinēja iedarbināšana (272 lpp.)
- Start/Stop* - dzinējs neieslēdzas automātiski (286 lpp.)
- Start/Stop* - dzinējs ieslēdzas automātiski (285 lpp.)
- Start/Stop* - dzinējs neizslēdzas (284 lpp.)
- Start/Stop* - nevēlama manuālās pārnesumkārbas izslēgšanās (286 lpp.)
- Akumulators - Start/Stop (368 lpp.)

Braukšanas režīms ECO*

ECO⁵ piedziņas režīms ir funkcija, kas paredzēta automašīnām ar automātisko pānesumkārbu un optimizē automašīnas piedziņas raksturīpašības labākai degvielas ekonomijai un vides aizsardzībai.

Vispārīgi



Aktivizējot piedziņas režīmu ECO, tiek pielāgotas šādas raksturīpašības:

- pānesumu pārslēgšanas punkti;
- dzinēja pārvaldība un gāzes pedāļa reakcija;
- funkcija Start/Stop – dzinējs var arī izslēgties automātiski, pirms automašīna ir pilnībā apstājusies.
- tiek aktivizēta Eco Coast brīvas rītes funkcija – bremsēšana ar dzinēju tiek pārtraukta;
- klimata kontroles sistēmas iestatījumi – dažas elektroierīces tiek deaktivizētas vai darbojas ar samazinātu jaudu.

PIEZĪME

Kad ir aktivizēta ECO funkcija, mainās vairāki klimata kontroles sistēmas iestatījumu parametri un samazinās vairāku elektroierīču funkcijas. Dažus iestatījumus var atiestatīt manuāli, bet pilnu funkcionalitāti var atgūt tikai, deaktivizējot funkciju ECO.

Darbība

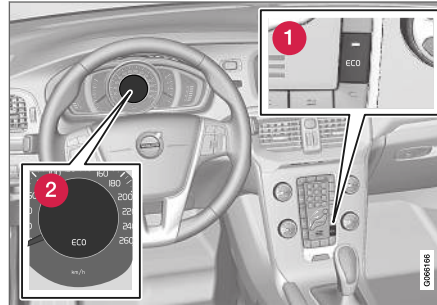

1 Taustiņš **ECO**

2 ECO simbols kombinētajā instrumentu panelī

Izslēdzot dzinēju, funkcija ECO tiek deaktivizēta, tādēļ tā jāaktivizē ikreiz, kad tiek iedarbināts dzinējs. Uz dažiem dzinējiem attiecas izņēmumi. Taču to var vienkārši pārbaudīt, izmantojot gan kombinētā instrumentu panela simbolu ECO, gan

taustiņa **ECO** lampiņas izgaismošanos, kad funkcija ir aktivizēta.

ECO piedziņas režīma aktivizēšana un deaktivizēšana



Nospiediet pogu, lai aktivizētu vai deaktivizētu funkciju. Tautiņā esošais indikators izgaismojas, kad funkcija ir aktivizēta.

Ja funkcija ECO ir izslēgta, kombinētajā instrumentu panelī ir attēlots simbols ECO un taustiņā **ECO** esošā lampiņa nodziest. Pēc tam funkcija izslēdzas, līdz atkal tiks aktivizēta, vēlreiz nospiežot taustiņu **ECO**.

Eco Coast – funkcija

Apakšfunkcija Eco Coast deaktivizē bremsēšanu ar dzinēju – tas nozīmē, ka ilgstošai rīpošanai tiek izmantota automašīnas kinētiskā enerģija. Kad vadītājs atlaiž gāzes pedāli pānesumkārbā automātiski atvienojas no dzinēja un tā ātrums tiek samazināts līdz tukšgaitas ātrumam ar minimālu degvielas patēriņu.

Šo funkciju lieto situācijās, kad tiek prognozēta ātruma pazemināšanās, piemēram, lai brīvgaitā ierīpotu zonā ar zemāku ātruma ierobežojumu.

⁵ Neattiecas uz V40 CROSS COUNTRY pilnpiedziņas modeļiem.

◀◀ Arī Eco Coast kombinācija un īslaicīgi deaktivizētā funkcija ECO var palīdzēt samazināt degvielas patēriņu:

- Aktīvs Eco Coast: Ilgstoša ripošana, **neizmantojot** bremsēšanu ar dzinēju = zems patēriņš

un

- Deaktivizēta funkcija ECO: īslaicīga ripošana, **izmantojot** bremsēšanu ar dzinēju = minimāls patēriņš.

i PIEZĪME

Taču, lai nodrošinātu zemu degvielas patēriņu, parasti ieteicams neizvēlēties režīmu Eco Coast, ja braukšanas attālums ir neliels.

Eco Coast aktivēšana

Šī funkcija tiek aktivizēta, kad gāzes pedālis ir pilnībā atlaists, ja ir ievēroti šādi priekšnoteikumi:

- Taustiņš **ECO** aktivizēts
- Pārnesumu pārslēgvira atrodas pozīcijā **D**
- Ātrums ir diapazonā aptuveni 65-140 km/h (40-87 mph)
- ceļa kritums nav stāvāks par aptuveni 6%.

Deaktivizēt Eco Coast

Dažās situācijās ieteicams deaktivizēt funkciju Eco Coast. Šādu situāciju piemēri:

- stāvos ceļa kritumos – lai varētu izmantot bremsēšanu ar dzinēju;
- pirms apdzīšanas manevra – lai varētu to pabeigt pēc iespējas drošākā veidā.

Eco Coast deaktivizēšanu un dzinēja bremsēšanas atjaunošanu var veikt šādi:

- Nospiediet **ECO** taustiņu.
- Pārslēdziet pārnesumu pārslēgviru manuālajā pozīcijā "**S+/-**".
- Pārnesumu pārslēgšana ar stūres vadības svirām.
- Nospiediet gāzes vai bremžu pedāli.

Eco Coast – ierobežojumi

Funkcija nav pieejama, ja:

- ir aktivizēta kruīza kontrole;
- ceļa kritums ir stāvāks par aptuveni 6%;
- tiek veikta manuāla pārnesumu pārslēgšana, izmantojot stūres vadības sviras*;
- dzinēja un/vai pārnesumkārbas darba temperatūra nav normāla
- pārnesumu pārslēgvira tiek pārvietota no pozīcijas **D** pozīcijā **S+/-**;
- braukšanas ātrums ir ārpus aptuveni 65-140 km/h (40-87 mph) diapazona.

Plašāka informācija un iestatījumi

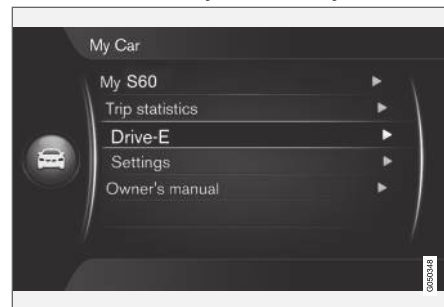

Automašīnas izvēlņu sistēma **MY CAR** ietver papildu informāciju par jēdzienu ECO – skatiet sadaļu MY CAR (114 lpp.).

Saistītā informācija

- Ekonomiska braukšana (307 lpp.)
- Galvenā informācija par klimata kontroli (122 lpp.)

Kājas bremze

Kājas bremze ir bremžu sistēmas daļa.

Automašīnai ir divi bremžu kontūri. Ja bremžu kontūrs ir bojāts, bremžu pedāli var nospiegt tālāk un, lai sasniegtu normālu bremzēšanas efektu, ir vajadzīgs lielāks spiediens uz pedāli.

Vadītāja spiedienu uz bremžu pedāli pastiprina bremžu pastiprinātājs.

BRĪDINĀJUMS

Bremžu pastiprinātājs darbojas tikai tad, ja dzinējs ir ieslēgts.

Ja bremzes lieto tad, kad dzinējs ir izslēgts, pedālis šķiet ciets, un ir vajadzīgs lielāks spēks, lai nobremzētu automašīnu.

Ja automašīna ir aprīkota ar funkciju Palīgsistēma braukšanas uzsākšanai kalnā (HSA)* (281 lpp.)* un ir novietota slīpumā vai uz nelīdzenas virsmas, pedālis atgriežas savā vietā lēnāk nekā parasti.

Braucot ļoti kalnainā apvidū vai ar smagu kravu, bremzes var atslogot, izmantojot bremzēšanu ar dzinēju. Braucot lejup no kalna, bremzēšanai ar dzinēju izmantojiet to pašu pārnesumu, kādu jūs izmantotu, braucot kalnā.

Plašāku informāciju par smagu kravu pārvadāšanu ar automobili Dzinēja eļļa - nelabvēlīgi braukšanas apstākļi (397 lpp.).

Bremzēšana uz slapjiem ceļiem

Ja ilgstoši braucat spēcīgā lietū bez bremzēšanas, tad, nākamreiz lietojot bremzes, bremzēšanas efekts var būt nedaudz aizkavēts. Tas pats attiecas uz situācijām, kad automašīna ir tikko nomazgāta. Tādā gadījumā bremzes jānospiež spēcīgāk. Tādēļ saglabājiet lielāku attālumu līdz priekšā braucošajiem transportlīdzekļiem.

Pēc braukšanas pa slapjiem ceļiem vai automašīnas mazgāšanas bremzējiet spēcīgi. Tādējādi bremžu diski uzsils, ātrāk izžūs un tiks pasargāti no korozijas. Bremzējot ņemiet vērā situāciju uz ceļa.

Bremzēšana uz ceļiem, kas nokaisīti ar sāli

Braucot pa ceļiem, kas nokaisīti ar sāli, uz bremžu diskām un bremžu uzlikām var veidoties sāls kārtiņa. Tas var palielināt bremzēšanas distanci. Tādēļ saglabājiet īpaši lielu drošības attālumu līdz priekšā braucošajam transportlīdzeklim. Ievērojiet arī:

- Bremzējiet regulāri, lai notīrītu sāls kārtiņu. Nodrošiniet, lai bremzēšana neradītu draudus citiem satiksmes dalībniekiem.
- Kad braukšana ir pabeigta un vēl nav sākts nākamais brauciens, viegli nospiediet bremžu pedāli.

Apkope

Lai automašīna būtu droša un uzticama, ievērojiet Volvo apkopes intervālus, kā norādīts apkopes un garantijas grāmatīnā.

Jaunas un nomainītas bremžu uzlikas un bremžu diski nenodrošina optimālu bremzēšanu, kamēr tās nav "iebrauktas" dažus simtus kilometru. Kompensējiet samazināto bremžu veiktspēju, nospiežot bremžu pedāli spēcīgāk. Volvo iesaka uzstādīt tikai Volvo apstiprinātas bremžu uzlikas.



SVARĪGI

Regulāri jāpārbauda bremžu sistēmas komponentu nodilums.

Sazinieties ar autoservisu, lai saņemtu informāciju par šo procedūru vai uzticiet šī pārbaudes veikšanu servisa darbiniekiem - ieteicams izvēlēties autorizētu Volvo servisu.



◀◀ **Kombinētā instrumentu paneļa simboli**

Simbols	Tehniskie parametri
	Deg pastāvīgi – Pārbaudiet bremžu šķidruma līmeni. Ja līmenis ir zems, pielejiet bremžu šķidrumu un noskaidrojiet bremžu šķidruma zuduma iemeslu.
	Pastāvīga izgaismošanās 2 sekunžu garumā pēc dzinēja iedarbināšanas - automātiska funkciju pārbaude.

BRĪDINĀJUMS

Ja vienlaicīgi deg gan , gan , iespējams, bremžu sistēmā ir radusies kļūme.

Ja šajā brīdī bremžu šķidruma līmenis tvertnē ir normāls, uzmanīgi brauciet līdz tuvākajam servisam un tur veiciet bremžu sistēmas pārbaudi - ieteicams izmantot autorizētu Volvo servisu.

Ja bremžu šķidruma līmenis ir zem bremžu šķidruma tvertnes **MIN** līmeņa, apturiet automašīnu un uzpildiet bremžu šķidrumu.

Jānosaka bremžu šķidruma zuduma iemesls.

- Kājas bremze - avārijas bremžu palīgfuncija (293 lpp.)
- Kājas bremze - bremžu pretbloķēšanas sistēma (292 lpp.)

Kājas bremze - bremžu pretbloķēšanas sistēma

Bremžu pretbloķēšanas sistēma, ABS (Anti-lock Braking System) novērš riteņu bloķēšanos bremzēšanas laikā.

Šī funkcija ļauj saglabāt vadāmību un atvieglo manevrēšanu, lai, piemēram, izvairītos no briesmām. Pēc bremžu pedāļa piespiešanas tajā var būt sajūtamas vibrācijas. Šāda parādība ir normāla.

Ātra ABS sistēmas pārbaude tiek veikta automātiski pēc dzinēja iedarbināšanas, kad vadītājs atlaiž bremžu pedāli. Turpmāku sistēmas ABS automātisku pārbaudi var veikt, braucot nelielā ātrumā. Pārbaudes laikā var būt jūtama bremžu pedāļa pulsēšana.

Saistītā informācija

- Kājas bremze (291 lpp.)
- Stāvbremze (293 lpp.)
- Kājas bremze - avārijas bremžu signāli un automātiskais avārijas gaismas signāls (293 lpp.)
- Kājas bremze - avārijas bremžu palīgfuncija (293 lpp.)

Saistītā informācija

- Stāvbremze (293 lpp.)
- Kājas bremze - avārijas bremžu signāli un automātiskais avārijas gaismas signāls (293 lpp.)

Kājas bremze - avārijas bremžu signāli un automātiskais avārijas gaismas signāls

Avārijas bremžu signāli tiek ieslēgti, lai brīdinātu aizmugurē esošos automobiļus par strauju bremzēšanu. Šī funkcija nozīmē, ka bremžu lukturi mirgo, nevis vienmērīgi izgaismojas kā parastas bremzēšanas laikā.

Avārijas bremžu signāli tiek aktivizēti, kad ātrums pārsniedz 50 km/h (31 mph), ja ABS sistēma darbojas un/vai notiek strauja bremzēšana. Kad automašīnas ātrums ir samazinājies zem 10 km/h (6 mph), bremžu signāls pārstāj mirgot un ir pastāvīgi iedegts kā parasti — vienlaikus tiek aktivizēts avārijas gaismas signāls (99 lpp.), kas mirgo, līdz vadītājs palielina ātrumu līdz vismaz 20 km/h (12 mph) vai to izslēdz ar signāla taustiņu.

Saistītā informācija

- Kājas bremze (291 lpp.)
- Stāvbremze (293 lpp.)
- Kājas bremze - avārijas bremžu palīgfuncija (293 lpp.)
- Kājas bremze - bremžu pretbloķēšanas sistēma (292 lpp.)

Kājas bremze - avārijas bremžu palīgfuncija

Avārijas bremžu palīgfuncija EBA (Emergency Brake Assist) palīdz palielināt bremzēšanas spēku, tādējādi samazinot bremzēšanas attālumu.

EBA nosaka vadītāja bremzēšanas stilu un vajadzības gadījumā palielina bremzēšanas spēku. Bremzēšanas spēks var palielināties līdz tādām līmenim, kad tiek iedarbināta ABS sistēma. EBA sistēmas darbība tiek pārtraukta, kad samazina spiedienu uz bremžu pedāli.

i PIEZĪME

Kad EBA ir aktivēta, bremžu pedāli var nospiegt nedaudz tālāk nekā parasti. Nospiediet un turiet bremžu pedāli nospiestu tik ilgi, cik nepieciešams. Atlaižot bremžu pedāli, bremzēšana tiek pārtraukta.

Saistītā informācija

- Kājas bremze (291 lpp.)
- Stāvbremze (293 lpp.)
- Kājas bremze - avārijas bremžu signāli un automātiskais avārijas gaismas signāls (293 lpp.)
- Kājas bremze - bremžu pretbloķēšanas sistēma (292 lpp.)

Stāvbremze

Stāvbremze neļauj automašīnai sākt ripot, mehāniski nobloķējot divus riteņus.

⚠ BRĪDINĀJUMS

Novietojot automašīnu stāvēšanai slīpumā, vienmēr ieslēdziet stāvbremzi - pārnesuma vai **P** pozīcijas (automašīnām ar automātisko pārnesumkārbu) ieslēgšana nav pietiekīga, lai automašīnu noturētu uz vietas visās situācijās.



Kombinētā instrumentu paneļa brīdinājuma simbols.

Stāvbremzes ieslēgšana

1. Stingri nospiediet kājas bremzi.

- ◀ 2. Stingri novelciet sviru.
 - >  Izgaismojas kombinētā instrumentu paneļa brīdinājuma simbols. Brīdinājuma simbols izgaismojas neatkarīgi no tā, vai stāvbremze ir ieslēgta viegli vai spēcīgi.
- 3. Atbrīvojiet kājas bremzi un pārlicinieties, ka automašīna nepārvietojas.
- 4. Ja automobilis izkustas, stāvbremze ir jānovelk vismaz nedaudz stingrāk.

Novietojot transportlīdzekli stāvēšanai, vienmēr ieslēdziet pirmo pārniesumu (manuālā pārniesumkārbā) vai iestatiet pārniesumu pārslēgu pozīcijā **P** (automātiskā pārniesumkārbā).

Automašīnas novietošana stāvēšanai uz pakalna

Ja automašīna ir novietota ar skatu kalnā:

- Pagrieziet riteņus **prom** no ietves.

Ja automobilis ir novietots ar skatu lejā no kalna:

- Pagrieziet riteņus **uz** ietves pusi.

Stāvbremzes izslēgšana

1. Stingri nospiediet kājas bremzi.
2. Mazliet pavelciet uz augšu sviru, nospiediet pogu, atbrīvojiet sviru un atlaidiet pogu.
 - > Nodziest kombinētā instrumentu paneļa brīdinājuma simbols.

Ja vadītājs aizmirst atbrīvot stāvbremzi (un ir izgaismoja brīdinājuma lampiņa), atskan dzīnkstoša

skaņa un kombinētajā instrumentu panelī tiek parādīts paziņojums, kas brīdina vadītāju par to, tiklīdz automašīnas ātrums pārsniedz 10 km/h (6 mph).

Saistītā informācija

- Kājas bremze (291 lpp.)

Ūdens šķērsošana

Braukšana pa ūdeni nozīmē automašīnas vadīšanu caur dziļu ūdeni pa pārplūdušu brauktuvi. Braucot cauri ūdenim, jāievēro ārkārtīga piesardzība.

Ar automašīnu var braukt pa ūdeni, kura dziļums ir maksimāli 25 cm, nepārsniedzot iešanas ātrumu. Braucot cauri tekošam ūdenim, jāievēro papildu piesardzība.

Ūdens šķērsošanas laikā saglabājiet nelielu ātrumu un neapturiet automašīnu. Kad ūdens ir šķērsots, viegli nospiediet bremžu pedāli un pārlicinieties, vai ir sasniegta pilna bremžu funkcija. Ūdens un dubļi var, piemēram, saslapināt bremžu uzlikas, un tas var izraisīt novēlotu bremžu darbību.

- Vajadzības gadījumā pēc braukšanas pa ūdeni un dubļiem notīriet elektriskā sildītāja un piekabes sakabes kontaktus.
- Neļaujiet automobilim ilgstoši atrasties ūdenī, kas sniedzas pāri sliekšņiem. Tas var radīt elektriskus bojājumus.

! SVARĪGI

Ja gaisa filtrā iekļūst ūdens, dzinējs var sabojāties.

Ja dziļums pārsniedz 25 cm, ūdens var iekļūt pārnesumkārbā. Tas samazina eļļu ieeļļošanas spēju un samazina šo sistēmu kalpošanas ilgumu.

Garantija neattiecas uz bojājumiem, kas skāruši jebkuru no komponentiem, dzinēju, transmisiju, turbokompresoru, diferenciāli vai tā iekšējos komponentus hidrostatiskas bloķēšanās vai eļļas izbeigšanās gadījumā.

Ja dzinējs ūdenī noslāpst, nemēģiniet to vēlreiz iedarbināt - izvelciet automašīnu laukā no ūdens un nogādājiet servisā - ieteicams autorizētā Volvo servisā. Dzinēja salūšanas risks.

Saistītā informācija

- Evakuācija (318 lpp.)
- Vilkšana (316 lpp.)

Pārkaršana

Īpašos apstākļos, piemēram, braucot pa kalnainu apvidu vai ārkārtējā karstumā, pastāv dzinēja un piedziņas sistēmas pārkaršanas risks, it īpaši, ja pārvadājat smagu bagāžu.

Informāciju par pārkaršanu laikā, kamēr velkat piekabi, skatiet Braukšana ar piekabi (308 lpp.).

- Noņemiet papildu lampas no radiatora restiņu priekšpuses, ja braucat ļoti karstos laika apstākļos.
- Ja dzinēja dzesēšanas sistēmas temperatūra ir pārāk augsta, kombinētā instrumentu paneļa informācijas displejā izgaismojas brīdinājuma simbols un parādās teksta paziņojums **Augsta dzinēja temp. Apt. drošā vietā** - apturiet automašīnu drošā veidā un ļaujiet dzinējam vairākas minūtes darboties brīvgaitā, kamēr tas atdziest.
- Ja parādās teksta ziņojums **Augsta dzinēja temp. Izsl. dzinēju** vai **Dzinēja dzes. šķ. līm. zems Apt. drošā vietā**, tad pēc automašīna apturēšanas ir jāizslēdz dzinējs.
- Pārkaršanas gadījumā tiek aktivizēta pārnesumkārbas iebūvētā aizsardzības funkcija, par ko liecina kombinētajā instrumentu panelī redzams brīdinājuma simbols un teksta paziņojums **Karsta pārnesumk. Samaziniet ātrumu** vai **Karsta pārnesumk. Apt. drošā vietā Gaidiet, lai atdziest**. Ievērojiet sniegtos norādījumus, samaziniet ātrumu un apturiet automašīnu drošā veidā, dažas minūtes

ļaujot dzinējam darboties brīvgaitā, kamēr pārnesumkārbā atdziest.

- Ja automobilis pārkarst, uz laiku var izslēgt gaisa kondicionēšanas sistēmu.
- Pēc smaga brauciena tūlīt neizslēdziet dzinēju.

i PIEZĪME

Ir normāli, ja dzinēja dzesēšanas ventilators darbojas vēl kādu brīdi pēc dzinēja izslēgšanas.

Saistītā informācija

- Braukšana ar piekabi - manuālā pārnesumkārbā (309 lpp.)
- Braukšana ar piekabi - automātiskā pārnesumkārbā (309 lpp.)

Braukšana ar atvērtām aizmugures durvīm

Braucot ar atvērtām aizmugures durvīm, indīgās izplūdes gāzes var ieplūst automašīnā caur bagāžas nodalījumu.

BRĪDINĀJUMS

Nebrauciet ar atvērtām aizmugures durvīm! Indīgās izplūdes gāzes var iekļūt automašīnā caur bagāžas nodalījumu.

Saistītā informācija

- Bagāžas iekraušana (148 lpp.)

Pārslodze - startera akumulators

Automobiļa elektriskās funkcijas dažādi noslogo akumulatoru. Izvairieties izmantot slēdža pozīciju **II**, kad dzinējs ir izslēgts. Tā vietā izmantojiet **I** režīmu, kas patērē mazāk jaudas, skatiet Atslēgas pozīcijas - dažādu līmeņu funkcijas (80 lpp.).

Izvairieties arī no atšķirīgām papildierīcēm, kas noslogo elektrisko sistēmu. Neizmantojiet lielu enerģijas daudzumu tērējošas funkcijas brīžos, kad dzinējs ir izslēgts. Šo funkciju piemēri ir:

- ventilators
- priekšējie lukturi
- priekšējā loga tīrītāji
- audio sistēma (darbināta lielā skaļumā).

Ja akumulators ir gandrīz izlādējies, informācijas displejā parādās teksts **Zems akum. uzlādes līmenis Energ. taupīš. rež.**. Tādā gadījumā enerģijas taupīšanas funkcija izslēdz noteiktas funkcijas vai samazina akumulatora noslogojumu, piemēram, samazinot ventilatora griešanās ātrumu un / vai izslēdzot audiosistēmu.

- Ja tā notiek, uzlādējiet akumulatoru, iedarbinot dzinēju un ļaujot tam darboties vismaz 15 minūtes - akumulatora lādēšana ir efektīvāka braukšanas laikā, nevis darbinot dzinēju brīvgaitā, kamēr automobilis stāv.

Saistītā informācija

- Startera akumulators - vispārīgi (365 lpp.)

Sagatavošanās ilgām braucienam

Pirms došanās brīvdienų ceļojumā vai citā garākā braucienā ir svarīgi veikt automašīnas funkciju un aprīkojuma papildu pārbaudi.

- Pārliedzieties, ka dzinējs darbojas kā parasti un degvielas patēriņš (406 lpp.) ir normāls.
- Pārliedzieties, vai nav nekādu noplūžu (degviela, eļļa vai citi šķidrums).
- Pārbaudiet visas spuldzes — noregulējiet priekšējo lukturu leņķi, ja automašīna ir smagi noslogota.
- Pārbaudiet riepu protektora dziļumu un riepu spiedienu. Uzmontējiet ziemas riepas, ja plānojat braukt uz reģionu, kurā var būt apsniiguši vai apledojuši ceļi, un ņemiet līdzi sniega ķēdes⁶.
- Pārliedzieties, ka startera akumulators ir pilnīgi uzlādēts.
- Pārbaudiet, vai tīrītāju slotiņas ir labā stāvoklī.
- Dažās valstīs likums nosaka, ka automašīnā jāatrodas brīdinājuma trijstūris (331 lpp.).

Ieteicams arī pārliedzieties, ka kartes dati navigācijas sistēmā* ir atjaunināti, un pārbaudīt noteikumus par kravas nostiprināšanu un braukšanu ar prāmi vai vilcienu, ja tas ir paredzēts.

⁶ Izmantojiet Volvo oriģinālās sniega ķēdes.

Saistītā informācija

- Dzinēja eļļa - pārbaude un iepildīšana (349 lpp.)
- Rezerves ritenis* (326 lpp.)
- Luksturu nomaiņa – vispārīgi (353 lpp.)

Braukšana ziemā

Ziemā ir svarīgi veikt automašīnai noteiktas pārbaudes, lai braukšana būtu droša.

Pirms aukstā gadalaika iestāšanās pārbaudiet:

- Dzinēja dzesēšanas šķidrums (400 lpp.) jāsaturs 50% glikola. Šis maisījums pasargā dzinēju pret eroziju līdz apmēram -35 °C. Lai neapdraudētu veselību, nedrīkst maisīt dažādu veidu glikolus.
- Lai izvairītos no kondensācijas, degvielas tvertne jātur piepildīta.
- Svarīgs parametrs ir dzinēja eļļas viskozitāte. Eļļas ar zemāku viskozitāti (šķidrākas eļļas) atvieglo dzinēja palaišanu aukstā laikā un arī pazemina degvielas patēriņu, kamēr dzinējs ir auksts. Plašāku informāciju par piemērotajām eļļām skatiet Dzinēja eļļa - nelabvēlīgi braukšanas apstākļi (397 lpp.).

! SVARĪGI

Apgrūtinātas braukšanas apstākļos vai karstā laikā nedrīkst lietot zemas viskozitātes eļļu.

- Jāpārbauda startera akumulatora stāvoklis un uzlādes pakāpe. Aukstā laikā pieaug prasības pret startera akumulatoru, bet tā kapacitāte aukstā laikā samazinās.
- Izmantojiet mazgāšanas šķidrumu (364 lpp.), lai izvairītos no ledus veidošanās mazgāšanas šķidruma tvertnē.

Slideni braukšanas apstākļi

Lai nodrošinātu optimālu saķeri ar ceļu, Volvo iesaka izmantot ziemas riepas uz visiem riteņiem, ja pastāv iespēja, ka uz ceļa būs sniegs vai ledus.

i PIEZĪME

Dažās valstīs ziemas riepu lietošana ir noteikta ar likumu. Dažās valstīs radzotu riepu lietošana ir aizliegta ar likumu.

Izmēģiniet braukšanu pa slidenām virsmām kontrolējamos apstākļos, lai uzzinātu, kā mašīna reaģē.

Saistītā informācija

- Ziemas riepas (326 lpp.)

Degvielas tvertnes aizvirtsnis - atvēršana/aizvēršana

Degvielas tvertnes aizvirtsni var atvērt/aizvērt šādi:

Degvielas tvertnes aizvirtsņa atvēršana/ aizvēršana

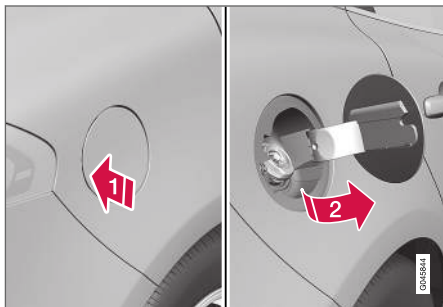

- 1 Atveriet degvielas tvertnes aizvirtsni, viegli iespiežot lūkas aizmugurējo daļu.
- 2 Izņemiet ārā aizvirtsni.

Pēc degvielas uzpildes aizveriet aizvirtsni.

Informāciju par degvielas tvertnes aizvirtsņa aizslēgšanu un atslēgšanu skatiet Aizslēgšana/atslēgšana - degvielas tvertnes aizvirtsnis (175 lpp.). Degvielas tvertnes aizvirtsņa aizslēgšana notiek attiecīgi pēc bezatslēgas vadības sistēmas un centrālās aizslēgšanas sistēmas aizslēgšanas un atslēgšanas.

Saistītā informācija

- Piepildīšana ar degvielu (299 lpp.)

Degvielas tvertnes aizvirtsnis - manuāla atvēršana

Ja degvielas tvertnes aizvirtsni nevar atvērt no ārpuses, to var atvērt manuāli

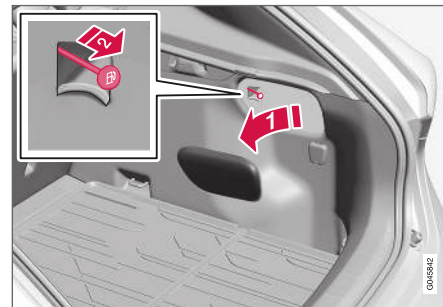

- 1 Atveriet/noņemiet bagāžas nodalījuma sānu lūku (tajā pašā pusē, kur ir degvielas tvertnes aizvirtsnis).
- 2 Uzmanīgi velciet vadu taisni atpakaļ. Tagad aizvirtsni var atvērt no ārpuses.

! SVARĪGI

Viegli pavelciet vadu - lai atbrīvotu lūkas fiksatoru, nepieciešams minimāls spēks.

Saistītā informācija

- Aizslēgšana/atslēgšana - degvielas tvertnes aizvirtsnis (175 lpp.)
- Piepildīšana ar degvielu (299 lpp.)

Piepildīšana ar degvielu

Degvielas tvertne ir aprīkota ar degvielas uzpildes sistēmu bez vāka. Uzpildīšanu veic šādi:

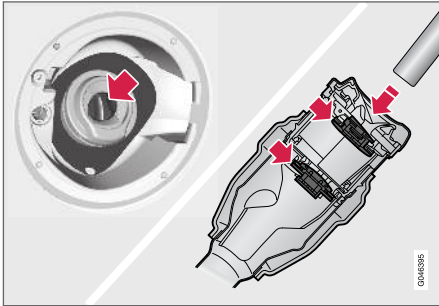

1. Atveriet degvielas tvertnes aizvitrni.
2. Izvēlieties degvielu, kas ir apstiprināta lietošanai automašīnā saskaņā ar identifikatoru⁷ degvielas tvertnes aizvitrņa iekšpusē.

Informāciju par apstiprinātajiem degvielas veidiem skatiet attiecīgajā sadaļā par benzīnu (300 lpp.) un dīzeļdegviela (301 lpp.).

3. Ievietojiet sūkņa sprauslu degvielas tvertnes atvērumā. Uzmanīgi ievietojiet sprauslu **pareizi** pieliešanas caurulē. Pieliešanas caurulei ir divi atveres pārsegi. Pirms sākt degvielas uzpildi, sprausla jāievieto garām abiem pārsegjiem.
4. Nepārpildiet tvertni, bet apturiet piepildīšanu, tiklīdz sūkņa sprausla pati nāk ārā.

i PIEZĪME

Karstā laikā no degvielas tvertnes var iztecēt liekā degviela.

i PIEZĪME

Izšļakstīšanos var novērst, pēc uzpildīšanas nogaidot apmēram 5-8 sekundes un tikai tad uzmanīgi izņemot uzgali.

Saistītā informācija

- Degvielas uzpilde – no degvielas kannas (303 lpp.)
- Degvielas tvertnes aizvitrnis - atvēršana/ aizvēršana (298 lpp.)

Degviela - rīkošanās

Nedrīkst izmantot zemākas kvalitātes degvielu par Volvo ieteikto, jo tas var negatīvi ietekmēt dzinēja jaudu un degvielas patēriņu.

⚠ BRĪDINĀJUMS

Centieties neieelpot degvielas garaiņus un raugieties, lai tā neieķīlūtu acīs.

Ja degviela iekļūst acīs, izņemiet kontaktlēcas, ja tās nēsājat, skalojiet acis ar lielu ūdens daudzumu vismaz 15 minūtes un vērsieties pie ārsta.

Nekādā gadījumā nenorijiet degvielu. Degviela, piemēram, benzīns un dīzeļdegviela ir ļoti toksiski un norīšanas gadījumā var izraisīt neatgriezeniskus savainojumus vai nāvi. Ja esat norījis degvielu, nekavējoties vērsieties pie ārsta.

⚠ BRĪDINĀJUMS

Zemē izlijusi degviela var aizdegties.

Pirms degvielas uzpildes izslēdziet ar degvielu darbināmo sildītāju.

Uzpildot degvielu, nekādā gadījumā neglabājiet pie sevis ieslēgtu mobilo tālruni. Zvana signāls var izraisīt dzirkstelju rašanos un aizdedzināt benzīna dūmus, izraisot ugunsgrēku un savainojumus.

⁷ Saskaņā ar CEN standartu EN16942 identifikators atrodas degvielas tvertnes aizvitrņa iekšpusē, un līdz 2018. gada beigām tas būs norādīts uz attiecīgajiem degvielas sūkņiem un to uzpildes pistolēm degvielas uzpildes stacijās visā Eiropā.



! SVARĪGI

Sajaucot dažādu tipu degvielu vai lietojot neieteiktu degvielu, Volvo garantijas un visi papildu apkopes līgumi, kas ir spēkā visiem dzinējiem, zaudē spēku.

i PIEZĪME

Ārkārtas laika apstākļi, braukšana ar pievienotu piekabi vai lielā augstumā, kā arī degvielas kategorija ir tie faktori, kas var ietekmēt automašīnas veiktspēju.

Saistītā informācija

- Ekonomiska braukšana (307 lpp.)

Degviela - benzīns

Benzīns ir degvielas veids, kas paredzēts automašīnām ar benzīndzinēju.

Izmantojiet tikai labi pazīstamu ražotāju piedāvāto benzīnu. Nekādā gadījumā neizmantojiet apšaubāmas kvalitātes degvielu. Benzīnam jāatbilst standartam EN 228.

Benzīna identifikators

Saskaņā ar CEN standartu EN16942 identifikators atrodas degvielas tvertnes aizvērtna iekšpusē, un līdz 2018. gada beigām tas būs norādīts uz attiecīgajiem degvielas sūkņiem un to uzpildes pistolēm degvielas uzpildes stacijās visā Eiropā.

Tie ir identifikatori, kas attiecas uz pašreizējo standarta degvielu Eiropā. Automašīnās ar benzīndzinēju var izmantot benzīnu ar tālāk norādītajiem identifikatoriem:



E5 ir benzīns, kurā ir maksimāli 2,7% skābekļa un maksimāli 5% no tilpuma etanols.



E10 ir benzīns, kurā ir maksimāli 3,7% skābekļa un maksimāli 10% no tilpuma etanols.

! SVARĪGI

- Ir atļauts lietot degvielu, kurā ir ne vairāk par 10 tilpuma procentiem etanola.
- Driķst lietot EN 228 E10 benzīnu (maks. 10 tilpuma procentu etanola).
- Nedrīkst lietot degvielu, kuras etanola saturs pārsniedz E10 (maks. 10 tilpuma procentus), piemēram, E85.

Oktānskaitlis

- Parastai braukšanai var izmantot RON 95 markas benzīnu.
- Maksimālai efektivitātei un minimālam degvielas patēriņam ieteicams RON 98 markas benzīns.

Ja ārvides temperatūra pārsniedz +38 °C, ieteicams izmantot degvielu ar iespējami augstāko ieteikto oktānskaitli, lai nodrošinātu maksimālu automobiļa veiktspēju un degvielas ekonomiju.

! SVARĪGI

- Lietojiet tikai bezsvina benzīnu, lai nepieļautu katalītiskā neitralizatora bojājumus.
- Nedrīkst lietot degvielu, kas satur metālskas piedevas.
- Nelietojiet piedevas, kuras nav ieteicis Volvo.

Saistītā informācija

- Ekonomiska braukšana (307 lpp.)
- Degviela - rīkošanās (299 lpp.)
- Piepildīšana ar degvielu (299 lpp.)

Degviela - dīzeļdegviela

Dīzeļdegviela ir degvielas veids, kas paredzēts automašīnām ar dīzeļdzinēju.

Izmantojiet tikai labi pazīstamu ražotāju piedāvāto dīzeļdegvielu. Nekādā gadījumā neizmantojiet apšaubāmas kvalitātes degvielu. Dīzeļdegvielai ir jāatbilst standartam EN 590 vai SS 155435. Dīzeļdzinēji ir jutīgi pret degvielas piesārņojumu, piemēram, pārmērīgi lielu sēra daļiņu un metālu daudzumu.

Identifikators

Saskaņā ar CEN standartu EN16942 identifikators atrodas degvielas tvertnes aizvirtnā iekšpusē, un līdz 2018. gada beigām tas būs norādīts uz attiecīgajiem degvielas sūkņiem un to uzpildes pistolēm degvielas uzpildes stacijās visā Eiropā.

Tas ir identifikators, kas attiecas uz pašreizējo standarta degvielu Eiropā. Automašīnās ar dīzeļdzinēju var izmantot dīzeļdegvielu ar tālāk norādītajiem identifikatoriem:

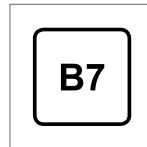

B7 ir **dīzeļdegviela**, kurā ir maksimāli 7% no tilpuma taukskābju metilesteru (FAME).

Zemā temperatūrā (zemākā par 0 °C) dīzeļdegvielā var veidoties parafīna nogulsnes, kas savukārt var radīt aizdedzes problēmas. Tirgū piedāvātās degvielas īpašībām jābūt pielāgotām gadalaikam un klimata zonai, bet ārkārtējos laikapstākļos, vecas degvielas izmantošanas gadījumos vai pārvietojoties starp klimata zonām, var rasties parafīna nogulsnes.

Kondensāta veidošanās iespēja degvielas tvertnē samazinās, ja tvertne tiek turēta piepildīta. Uzpildot degvielu, nodrošiniet, lai laukums ap iepildīšanas vietu būtu tīrs. Sekojiet, lai degviela nenonāktu uz krāsojuma. Ja tas ir noticis, nomazgājiet degvielu ar šķīdinātāju un ūdeni.

! SVARĪGI

Dīzeļdegvielai:

- jāatbilst standartam EN 590 un/vai SS 155435;
- tās sēra saturs nedrīkst pārsniegt 10 mg/kg;
- tajā drīkst būt maksimāli 7 tilpuma % FAME⁸ (B7).

⁸ Tauskābju metilesteri



! SVARĪGI

Dīzeļdegvielas tipa degviela, kuru nedrīkst lietot:

- ģipša piedevas;
- kuģu dīzeļdegviela;
- šķidrās kurināmais;
- FAME⁹ un augu eļļa.

Šie dīzeļdegvielas veidi neatbilst Volvo ieteikumu prasībām un palielina nodilumu un dzinēja bojājumus, uz ko neattiecas Volvo garantija.

Tukša degvielas tvertne

Ja dzinējs izslēdzas degvielas trūkuma dēļ, degvielas sistēmai nepieciešams kāds brīdis, lai veiktu pārbaudi. Pirms iedarbināt dzinēju pēc degvielas tvertnes uzpildīšanas ar dīzeļdegvielu, rīkojieties šādi:

1. Ievietojiet tālvadības pults atslēgu aizdedzes slēdži un iebīdīet līdz galam, skatiet Atslēgas pozīcijas (80 lpp.).
2. Nospiediet **START** pogu, **nenospiežot** bremžu un/vai sajūga pedāli.
3. Nogaidiet apmēram vienu minūti.
4. Lai iedarbinātu dzinēju: Nospiediet bremžu un/vai sajūga pedāli un pēc tam nospiediet **START** pogu vēlreiz.

⁹ Ir pieļaujama dīzeļdegviela ar maksimāli 7 tilpuma % FAME (B7).

i PIEZĪME

Pirms iepildīt degvielu, ja tā beigusies:

- Apturiet automobili uz pēc iespējas plakanākas/līdzena virsmas - ja automobilis sasveras, degvielas padevē var rasties gaisa kabatas.

Degvielas filtra apkopes intervāli

Lai panāktu optimālu veiktspēju, ir svarīgi ievērot degvielas filtra maiņas intervālus un izmantot speciāli šim nolūkam izgatavotas oriģinālās daļas.

Saistītā informācija

- Dīzeļdzinēja daļiņu filtrs (DPF) (303 lpp.)
- Izmešu kontrole ar AdBlue® (304 lpp.)
- Degviela - rīkošanās (299 lpp.)
- Ekonomiska braukšana (307 lpp.)

Katalizatori

Katalizatori ir paredzēti izplūdes gāzu attīrīšanai. Tie atrodas tuvu dzinējam, lai ātri sasniegtu darbības temperatūru.

Katalizatorus veido monolīts (keramikas vai metāla) bloks ar kanāliem. Kanālu sienīgas ir pārklātas ar plānu platīna/rodija/pallādija kārtiņu. Šie metāli darbojas kā katalizatori, t.i., tie piedalās ķīmiskās reakcijas paātrināšanā, pašiem nenoārdoties.

Lambda zonde™ skābekļa sensors

Lambda zonde ir izplūdes gāzu samazināšanai un degvielas ekonomijas uzlabošanai paredzēta vadības sistēmas sastāvdaļa. Plašāku informāciju skatiet Degvielas patēriņš un CO2 emisija (406 lpp.).

Skābekļa sensors pārrauga skābekļa saturu dzinēja izplūdes gāzēs. Šis vērtības tiek ievadītas elektroniskajā sistēmā, kas nepārtraukti vada iesmidzi. Gaisa un degvielas attiecības tiek nepārtraukti pielāgotas. Šī regulēšana rada efektīvai sadegšanai optimālus apstākļus un kopā ar triju pakāpju katalizatoru samazina kaitīgās vielas izplūdes gāzēs (ogļūdeņražus, oglekļa monoksīdu un slāpekļa oksīdus).

Saistītā informācija

- Ekonomiska braukšana (307 lpp.)
- Degviela - benzīns (300 lpp.)
- Degviela - dīzeļdegviela (301 lpp.)

Degvielas uzpilde – no degvielas kannas

Iepildot degvielu (299 lpp.) no kannas, izmantojiet piltuvi, kas atrodas bagāžas nodalījumā zem grīdas lūkas.

! SVARĪGI

Likumdošanas normas attiecībā uz rezerves degvielas kannu glabāšanu automašīnās dažādās valstīs atšķiras. Pārbaudiet, kuri noteikumi ir spēkā jūsu valstī.

Uzmanīgi ievietojiet piltuvi **pareizi** pieļiešanas caurulē. Pieļiešanas caurulei ir divi atveres pārsegi. Pirms sākt degvielas uzpildi, piltuve jāievieto garām abiem pārsegjiem.

Saistītā informācija

- Aizslēgšana/atslēgšana - degvielas tvertnes aizvirtsnis (175 lpp.)
- Degvielas tvertnes aizvirtsnis - manuāla atvēršana (298 lpp.)

Dīzeļdzinēja daļiņu filtrs (DPF)

Dīzeļdzinēji ir apgādāti ar daļiņu filtru, kas nodrošina daudz efektīvāku emisijas kontroli.

Normālas braukšanas laikā daļiņas no izplūdes gāzēm tiek savāktas filtrā. Lai sadedzinātu daļiņas un iztukšotu filtru, tiek uzsākta tā saucamā "reģenerācija". Tam nepieciešams, lai dzinējs sasniegtu normālu darbības temperatūru.

Filtra reģenerācija notiek automātiski un parasti aizņem 10-20 minūtes. Ja vidējais ātrums ir zems, reģenerācija var būt nedaudz ilgāka. Reģenerācijas laikā var nedaudz palielināties degvielas patēriņš.

Reģenerācija aukstos laika apstākļos

Ja automašīna bieži aukstos laika apstākļos nobrauc nelielus attālumus, dzinējs nespēj sasniegt normālu darbības temperatūru. Tas nozīmē, ka dīzeļdzinēja daļiņu filtra reģenerācija nevar notikt un filtrs netiek iztukšots.

Kad filtrs ir kļuvis par aptuveni 80% pilns ar daļiņām, kombinētajā instrumentu panelī izgaismojas dzeltens brīdinājuma trīsstūris un informācijas displejā parādās paziņojums **Daļ. filtrs pilns Sk. rokasgr.**

Uzsāciet filtra reģenerāciju, braucot ar automašīnu, kamēr dzinējs sasniedz normālo darbības temperatūru. Visieteicamāk to izdarīt uz šosejas vai automaģistrāles. Ar automobili jābrauc vēl 20 minūtes.

! PIEZĪME

Reģenerācijas laikā ir iespējami šādi apstākļi:

- Išlaicīgs, neliels dzinēja jaudas samazinājums;
- Išlaicīgs degvielas patēriņa pieaugums;
- deguma smaka.

Kad reģenerācija ir pabeigta, brīdinājuma teksts automātiski nodzies.

Aukstā laikā izmantojiet stāvapsildi*, lai dzinējs ātrāk sasniegtu normālu darba temperatūru.

! SVARĪGI

Ja filtrs ir pilns ar daļiņām, dzinēja iedarbināšana var būt apgrūtināta un filtrs nedarbojas. Iespējams, filtrs būs jāmaina.

Saistītā informācija

- Degviela - dīzeļdegviela (301 lpp.)
- Ekonomiska braukšana (307 lpp.)

Izmešu kontrole ar AdBlue®¹⁰

AdBlue ir piedeva, ko izmanto SCR¹¹ sistēmās, lai samazinātu kaitīgos izmešus no dīzeļdzinējiem.

SCR sistēmā AdBlue un izplūdes gāzu komponents slāpekļa oksīds tiek pārveidoti slāpekļi un ūdens tvaikos, kas būtiski samazina kaitīgos slāpekļa oksīdu izmešus.

AdBlue

AdBlue ir bezkrāsains šķidrums, kas sastāv no 32,5% karbamīda¹² dejonizētā ūdenī un tiek ražots saskaņā ar standartu ISO 22241. Tas ir speciāli izstrādāts SCR attīrīšanas tehnoloģijai dīzeļdzinējos.

Automašīnā ir atsevišķa AdBlue tvertne, ko papildina pa pieliešanas cauruli, kura atrodas zem bagāžas nodalījuma grīdas. Patēriņš ir atkarīgs no braukšanas stila, āra temperatūras un sistēmas darba temperatūras.

Nosacījumi braukšanai ar AdBlue

Lai varētu iedarbināt automašīnu, tvertnē vienmēr ir jābūt pareizās kvalitātes AdBlue. SCR sistēma ir ļoti jutīga pret piesārņojumu.

Izplūdes gāzu attīrīšanas sistēma pastāvīgi uzrauga tvertnes līmeni, AdBlue kvalitāti un devu.

Ja kaut kas nav pareizi, kombinētajā instrumentu panelī tiek rādīts ziņojums.

SVARĪGI

AdBlue ir nepieciešams SCR sistēmas darbībai un izmešu juridisko noteikumu ievērošanai. Ir pretlikumīgi pārveidot AdBlue padeves sistēmu vai ar to manipulēt tā, lai AdBlue reaģents netiktu patērēts, kad tas ir nepieciešams izplūdes izmešu juridisko noteikumu ievērošanai. Šādas neatļautas darbības var būt kriminālpārkāpums, par ko var tikt ierosināta krimināllieta.

Nav atļauts lietot automašīnu ar tukšu AdBlue tvertni, jo tad tā vairs neatbildīs izplūdes izmešu juridiskajām prasībām. Tādēļ automašīna ir aprīkota ar brīdinājuma sistēmu, lai informētu, kad ir nepieciešama AdBlue uzpilde. Kad AdBlue tvertnē ir zems uzpildes līmenis, tiek rādīti brīdinājumi, lai informētu, ka ir nepieciešama AdBlue uzpilde.

Saisītā informācija

- Rīkošanās ar AdBlue® (304 lpp.)
- AdBlue® — pārbaudīšana un uzpilde (305 lpp.)

Rīkošanās ar AdBlue®¹³

AdBlue galvenokārt sastāv no ūdens (aptuveni 67,5% ūdens un 32,5% karbamīda). Šis šķidrums nav ugunsnedrošs, bet ar to ir jārikojas piesardzīgi, jo tas var kairināt acis un ādu.

Rīkojoties jāpatur prātā

Izvairieties no izgarojumu ieelpošanas un saskares ar acīm un ādu. Ideālā gadījumā lietojiet cimdus, lai novērstu jutīgas ādas kairinājumu, kad rīkojaties ar šķidrumu.

BRĪDINĀJUMS

Pirmās palīdzības darbības:

- Ieelpošanas gadījumā — nogādājiet cietušo svaigā gaisā.
- Saskare ar ādu — mazgājiet ādu ar ziepēm un ūdeni.
- Saskare ar acīm — nekavējoties skalojiet ar lielu daudzumu ūdens.
- Norīšanas gadījumā — pamatīgi izskalojiet muti. Neizraisiet vemšanu.

Ja jūtat diskomfortu vai ja ir norīts liels daudzums, dodieties pie ārsta.

¹⁰ Reģistrēta preču zīme, kas pieder organizācijai Verband der Automobilindustrie e.V. (VDA).

¹¹ Selektīvā katalītiskā redukcija

¹² CO(NH₂)₂

¹³ Reģistrēta preču zīme, kas pieder organizācijai Verband der Automobilindustrie e.V. (VDA).

Kā rīkoties izšļakstīšanās gadījumā

Ja AdBlue izšļakstās zemē, uz automašīnas vai krāsotām virsmām, tas jānoskalo ar lielu daudzumu ūdens. Nepieļaujiet šķidrums aizskalošanu kanalizācijā.

Glabāšana

AdBlue ir jāuzglabā cieši aizvērtā oriģinālajā iepakojumā -11°C (12°F) līdz 30°C (86°F) temperatūrā. Šķidrumu nedrīkst glabāt tiešos saules staros.

AdBlue sasilst -11°C (12°F) temperatūrā, bet to var atkal lietot, kad šķidrums ir atkusis.

Saistītā informācija

- Izmešu kontrole ar AdBlue® (304 lpp.)
- AdBlue® — pārbaudīšana un uzpilde (305 lpp.)

AdBlue®14 — pārbaudīšana un uzpilde

Regulāri pārbaudiet AdBlue līmeni un papildiniet to, ja tiek rādīts ziņojums par zemu AdBlue līmeni.

Jūsu Volvo autoserviss var uzpildīt AdBlue, veicot automašīnas apkopi, bet atkarībā no jūsu braukšanas stila tas var būt vairākas reizes jāpapildina arī starp apkopes intervāliem. Ja AdBlue tvertne ir pilnīgi tukša, automašīnu vairs nevar iedarbināt.

PIEZĪME

Nepieļaujiet, ka AdBlue tvertne tiek pilnīgi iztukšota. Laicīgi uzpildiet tvertni, pirms tā ir tukša.

Ja tvertne ir tukša, pēc dzinēja izslēgšanas to vairs nevarēs iedarbināt — ne parastajā veidā, ne ar palīgīdzekļiem.

Vienīgais veids, kā iedarbināt dzinēju, kad tvertne ir pilnīgi iztukšota, ir norādītās kvalitātes AdBlue uzpilde. Minimālais uzpildes daudzums tiek rādīts vadītāja displejā.

AdBlue līmeņa pārbaudīšana

1. Atveriet kombinētā instrumentu paneļa izvēlni, nospiežot **OK** uz kreisā svirslēdža.

2.



Ar īkšķratu ritiniet izvēlnes opcijas un atlasiet AdBlue.

>

¹⁴ Reģistrēta preču zīme, kas pieder organizācijai Verband der Automobilindustrie e.V. (VDA).



AdBlue līmeņa grafisks attēlojums: katrs kursors atbilst aptuveni 25% no pilnas tvertnes. Kad ir atlikuši mazāk nekā 25% no pilnas tvertnes, AdBlue daudzums, ko var uzpildīt, tiek rādīts litros.

Iepildīšana



Kad AdBlue līmenis kļūst zems, kombinētajā instrumentu panelī iedegas simbols un tiek rādīts ziņojums.

1.

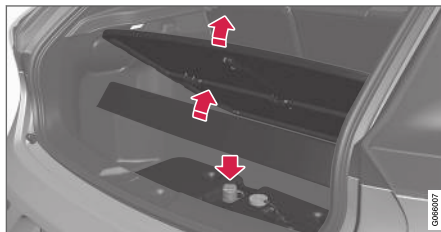

Paņemiet malā bagāžas nodalījuma grīdu un paklāju.

Atveriet AdBlue tvertnes pieliešanas caurules zilo vāciņu.

2. Uzpildiet pareizās kvalitātes AdBlue¹⁵.

Nepārpildiet tvertni. Iepildītais AdBlue daudzums tiek rādīts displejā.

! SVARĪGI

Noslaukiet izšļakstītu AdBlue.

Rīkojieties piesardzīgi, lai AdBlue nenokļūtu uz automašīnas krāsojuma. Ja nokļūst, skalojiet ar lielu daudzumu ūdens, jo šis šķidrums var ietekmēt krāsojumu.

Saistītā informācija

- AdBlue[®] tvertnes tilpums (404 lpp.)
- Rīkošanās ar AdBlue[®] (304 lpp.)
- Izmešu kontrole ar AdBlue[®] (304 lpp.)

¹⁵ ISO 22241

Ekonomiska braukšana

Brauciet ekonomiskāk un atbildīgi pret apkārtējo vidi, paātrinoties plūstoši, paredzot satiksmes situācijas jau iepriekš un pielāgojot braukšanas stilu un ātrumu faktiskajiem apstākļiem.

- Izmantojiet kombinētā instrumentu panelā funkciju ECO Guide* (68 lpp.), kas norāda, cik efektīvi automašīna tiek vadīta.
- Lai panāktu zemāku degvielas patēriņu, aktīvizējiet braukšanas režīmu ECO¹⁶.
- Izmantojiet brīvas ripošanas funkciju Eco Coast piedziņas režīmā ECO — bremzēšana ar dzinēju tiks pārtraukta, un automašīnas kinētisko enerģiju var izmantot, lai ar to aizbrauktu tālāk.
- Pārslēdzot pārnesumus manuāli — izvēlieties visaugstāko iespējamo pārnesumu, pielāgojoties pašreizējiem satiksmes apstākļiem un situācijai uz ceļa — zemāki dzinēja apgriezieni nodrošina zemāku degvielas patēriņu. Izmantojiet pārnesumu pārslēgšanas indikatoru (276 lpp.)¹⁷.
- Brauciet ar vienmērīgu ātrumu un ievērojiet pietiekamu attālumu līdz citiem transportlīdzekļiem un objektiem, lai bremzētu pēc iespējas mazāk.

- Braukšana lielā ātrumā palielina degvielas patēriņu — palielinoties ātrumam, pieaug arī vēja pretestība.
- Borta datora pašreizējā degvielas patēriņa rādījums var jums palīdzēt braukt ekonomiskāk.
- Neuzsildiet dzinēju līdz darba temperatūrai ar tukšgaitas ātrumu, bet gan brauciet ar normālu slodzi tūlīt pēc dzinēja iedarbināšanas — auksts dzinējs patērē vairāk degvielas nekā silts.
- Ja iespējams, neizmantojiet automašīnu īsu attālumu braukšanai. Dzinējam nav laika sasniegt normālu darbības temperatūru, kas veicina degvielas patēriņa pieaugumu.
- Brauciet ar pareizu gaisa spiedienu riepiņās un pārbaudiet to regulāri — lai sasniegtu vislabākos rezultātus, izvēlieties ECO spiedienu riepiņās, skatiet Riepas - apstiprinātais riepu spiediens (414 lpp.).
- Riepu izvēle var ietekmēt degvielas patēriņu — konsultējieties ar izplatītāju par piemērotām riepiņām.
- Izņemiet no automobiļa nevajadzīgas lietas - jo lielāks svars, jo lielāks degvielas patēriņš.
- Bremzējiet ar dzinēju, lai samazinātu ātrumu, ja tas nerada draudus citiem ceļu satiksmes dalībniekiem.

- Jumta bagāžnieks un bagāžas nodalījums palielina gaisa pretestību, kas palielina degvielas patēriņu — noņemiet jumta bagāžnieku, kad to neļietojat.
- Izvairieties no braukšanas ar atvērtiem logiem.

Plašāku informāciju skatiet Vides filozofija (22 lpp.) un Degvielas patēriņš un CO2 emisija (406 lpp.).

BRĪDINĀJUMS

Nekādā gadījumā neizslēdziet dzinēju, kamēr automobīlis atrodas kustībā, piemēram, braucot lejā no kalna. Pretējā gadījumā tiks deaktivētas svarīgas sistēmas, piemēram, stūres pastiprinātājs un bremžu pastiprinātājs.

Saisītā informācija

- Braukšanas režīms ECO* (289 lpp.)

¹⁶ Attiecas uz automātiskajām pārnesumkārbām.

¹⁷ Attiecas uz manuālajām pārnesumkārbām.

Braukšana ar piekabi

Braucot ar piekabi, jāatceras vairāki svarīgi apsvērumi, piemēram, par piekabes āķi, piekabi un kravas izvietojumu piekabē.

Derīgās kravas svars ir atkarīgs no automobiļa masas. Pasāžieru un visu piederumu, piemēram, sakabes ierīces kopējais svars par atbilstošu vērtību samazina automašīnas derīgās kravas svaru. Plašāku informāciju skatiet Svars (392 lpp.).

Ja piekabes āķi uzstāda Volvo, automašīna tiek piegādāta ar visu piekabes vilkšanai nepieciešamo aprīkojumu.

- Automašīnas piekabes āķa tipam ir jābūt apstiprinātam.
- Ja piekabes āķis ir modificēts, sazinieties ar pilnvaroto Volvo pārstāvi, lai tiktu veikta automašīnas pārbaude, vai automašīna ir pilnībā apgādāta piekabes vilkšanai.
- Izvietojiet kravu piekabē tā, lai svars uz piekabes āķi atbilstu maksimālajai pieļaujamajai slodzei uz piekabes āķa lodi.
- Automašīnai ar pilnu kravu palieliniet gaisa spiedienu riepās līdz ieteiktajam. Informāciju par gaisa spiedienu riepās skatiet Riepas - apstiprinātais riepu spiediens (414 lpp.).
- Braucot ar piekabi, dzinējs tiek noslogots vairāk nekā parasti.

- Nevelciet smagu piekabi, kamēr automašīna ir pilnīgi jauna. Nogaidiet, līdz ar to būs nobraukti vismaz 1000 km.
- Braucot pa garām un stāvām nogāzēm, bremzes tiek noslogotas daudz vairāk nekā parasti. Pārslēdziet zemāku pārnesumu un pielāgojiet automašīnas ātrumu.
- Drošības apsvērumu dēļ nedrīkst pārsniegt maksimālo atļauto ātrumu automobilim ar piekabi. Ievērojiet spēkā esošos noteikumus par atļauto ātrumu un svara ierobežojumiem.
- Kad vadāt automašīnu ar piekabi pa garu, stāvu kāpumu, brauciet nelielā ātrumā.
- Izvairieties no braukšanas ar piekabi pa nogāzēm, kas stāvākas par 12%.

Piekabes trose

Ja automašīnas piekabes āķim ir 13 kontaktu savienotājs, bet piekabei ir 7 kontaktu savienotājs, nepieciešams adapteris. Lietojiet Volvo apstiprinātu adaptera kabeli. Pārbaudiet, vai kabelis nevelkas pa zemi.

Piekabes virzienu rādītāji un bremžu lukturi

Ja kāds no piekabes pagrieziena rādītājiem ir bojāts, kombinētajā instrumentu panelī pagrieziena rādītāju simbols mirgo ātrāk nekā parasti, un informācijas displejā tiek parādīts teksts **Piekabes pagr. rād. kļūme**.

Ja kāds no piekabes bremžu lukturiem ir bojāts, tiek parādīts teksts **Piekabes bremžu lukt. kļūme**.

Līmeņa kontrole*

Aizmugurējie amortizatori uztur nemainīgu augstumu neatkarīgi no automobiļa noslodzes (nepārsniedzot maksimāli pieļaujamo masu). Kad automobilis stāv uz vietas, tā aizmugure nedaudz nolaižas; tas ir normāli.

Piekabes svars

Informāciju par Volvo atļauto piekabes svaru skatiet Vilkšanas jauda un slodze uz piekabes āķi (393 lpp.).

i PIEZĪME

Noteiktais maksimālais atļautais piekabes svars ir Volvo atļautais piekabes svars. Katars valsts noteikumi var vēl vairāk ierobežot piekabes svaru un ātrumu. Vilkšanas ierīces var būt sertificētas lielāka vilkšanas svara izmantošanai, nekā automašīna var pavilkt.

! BRĪDINĀJUMS

Ievērojiet ieteikumus par piekabes svaru. Pretējā gadījumā pēkšņas kustības vai bremzēšanas gadījumā automašīnas un piekabes vadāmība var būt apgrūtināta.

Saistītā informācija

- Piekabes āķis* (310 lpp.)
- Lukturu nomaiņa – vispārīgi (353 lpp.)

Braukšana ar piekabi - manuālā pārnesumkārbā

braukšana ar piekabi (308 lpp.) kalnainā apvidū un karstā klimatā, pastāv pārkaršanas risks.

- Nedarbiniet dzinēju ar apgriezīgu skaitu, kas pārsniedz 4500 apgr./min. (dīzeļdzinējiem: 3500 apgr./min.) - pretējā gadījumā eļļas temperatūra var kļūt pārāk augsta.

Saistītā informācija

- Manuālā pārnesumkārbā (275 lpp.)

Braukšana ar piekabi - automātiskā pārnesumkārbā

Braucot ar piekabi kalnainā apvidū un karstā klimatā, pastāv pārkaršanas risks.

- Automātiskā pārnesumkārbā izvēlas slodzei un dzinēja ātruma atbilstošu pārnesumu.
- Pārkaršanas gadījumā kombinētajā instrumentu panelī izgaismojas brīdinājuma simbols un informācijas displejā tiek attēlots teksta paziņojums - ievērojiet sniegtos ieteikumus.

Stāvas nogāzes

- Neizvēlieties automātiskajai pārnesumkārbai augstāku pārnesumu par to, ar kādu tā "spēj tikt galā" - ne vienmēr ieteicams braukt ar augstu pārnesumu pie zemiem dzinēja apgriezieniem.

Automašīnas novietošana stāvēšanai uz pakalna

1. Nospiediet bremžu pedāli.
 2. Iedarbiniet stāvbremzi.
 3. Pārslēdziet pārnesumu pārslēgu pozīcijā **P**.
 4. Atlaidiet bremžu pedāli.
- Pārvietojiet pārnesumu pārslēgu stāvēšanas stāvoklī **P**, ja novietojat stāvēšanai automobili



◀ ar automātisko pārnesumkārbu un tam pieāķētu piekabi. Vienmēr izmantojiet stāvbremzi.

- Novietojot automašīnu ar piekabi stāvā nogāzē, palieciet zem riteņiem ķīlus.

Automašīnas iedarbināšana uz pakalna

1. Nospiediet bremžu pedāli.
2. Pārvietojiet pārnesuma pārslēgu braukšanas pozīcijā **D**.
3. Atbrīvojiet stāvbremzi.
4. Atlaidiet bremžu pedāli un sāciet braukšanu.

Saistītā informācija

- Automātiskā pārnesumkārbā - Geartronic* (276 lpp.)

Piekabes āķis*

Piekabes āķis sniedz iespēju, piemēram, aizautomašīnas vilkt piekabi.

Ja automašīna ir aprīkota ar noņemamu vilkšanas iekārtu, rūpīgi jāievēro brīvās daļas uzstādīšanas norādījumi, skatiet sadaļu Noņemama vilkšanas iekārta* - piestiprināšana/noņemšana (312 lpp.).

BRĪDINĀJUMS

Ja automašīna ir aprīkota ar Volvo noņemamo vilkšanas ierīci:

- Rūpīgi ievērojiet uzstādīšanas instrukcijas.
- Pirms uzsākt braukšanu, noņemamā daļa jāaižslēdz ar atslēgu.
- Pārbaudiet, vai indikatora lodziņš izgaismojas zaļā krāsā.

Svarīgas pārbaudes

- Vilkšanas iekārtas lode regulāri jātīra un jāieziež ar smērvielu.

BRĪDINĀJUMS

Noņemamās vilkšanas iekārtas kustīgās detaļas nedrīkst ieziest ar smērvielu/eļļot. Tā var samazināt drošību.

PIEZĪME

Lietojot sakabi ar vibrāciju slāpētāju, vilkšanas āķi nedrīkst eļļot.

Tas attiecas arī uz tāda velosipēdu pārvadāšanas bagāžnieka uzstādīšanu, kurā vilkšanas āķis tiek iespīlēts.

Saistītā informācija

- Braukšana ar piekabi (308 lpp.)
- Noņemama vilkšanas iekārta* — specifikācijas (311 lpp.)
- Noņemama vilkšanas iekārta* — glabāšana (311 lpp.)

Noņemama vilkšanas iekārta* — glabāšana

Noglabājiet noņemamo vilkšanas iekārtu bagāžas nodalījumā.



Kad noņemamā sakabes ierīce netiek lietota, tā jāglabā putuplasta blokā¹⁸ zem bagāžas nodalījuma grīdas.

! SVARĪGI

Pēc noņemamās vilkšanas iekārtas lietošanas noņemiet to un novietojiet tai paredzētajā vietā automašīnā.

Saistītā informācija

- Noņemama vilkšanas iekārta* — specifikācijas (311 lpp.)
- Noņemama vilkšanas iekārta* - piestiprināšana/noņemšana (312 lpp.)

- Braukšana ar piekabi (308 lpp.)

Noņemama vilkšanas iekārta* — specifikācijas

Noņemamās vilkšanas iekārtas specifikācijas.

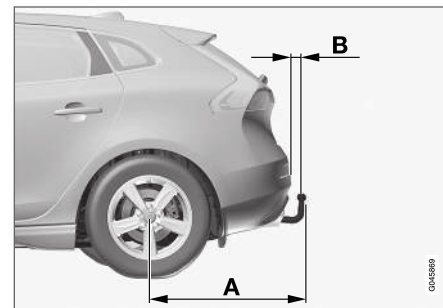

¹⁸ Attēls ir shematisks — putuplasta bloka izskats var atšķirties atkarībā no automašīnas aprīkojuma.

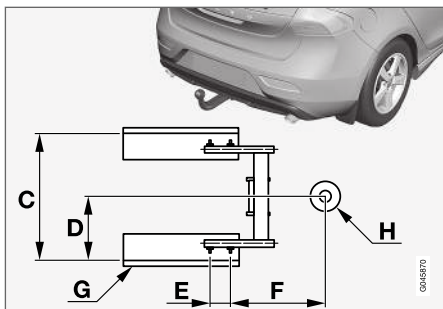

Izmēri, stiprinājuma vietas (mm)	
A	887
B	79
C	881
D	441
E	109
F	306
G	Sānu garensija
H	Lodes centrs

Saistītā informācija

- Noņemama vilkšanas iekārta* - piestiprināšana/noņemšana (312 lpp.)
- Noņemama vilkšanas iekārta* — glabāšana (311 lpp.)
- Braukšana ar piekabi (308 lpp.)

Noņemama vilkšanas iekārta* - piestiprināšana/noņemšana

Noņemamo piekabes āķi piestiprina un noņem šādi:

Piestiprināšana

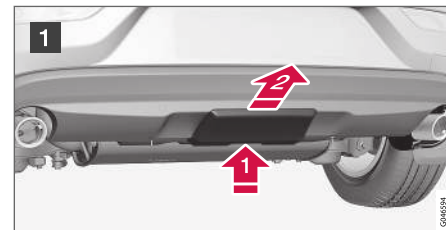

- 1 Noņemiet aizsargvāku, vispirms nospiežot sprūdu **1** un pēc tam pavelkot vāku taisni atpakaļ **2**.

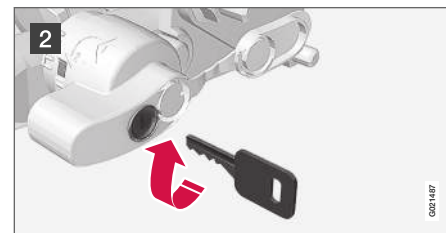

- 2 Pārlicinieties, vai mehānisms ir nenobloķētā stāvoklī, pagriežot atslēgu pulksteņa rādītāju kustības virzienā.



3 Indikatora logam jābūt sarkanam.

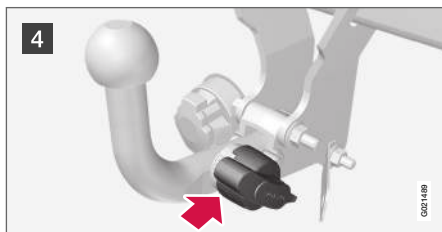

4 Ievietojiet sakabes lodes daļu, līdz dzirdat klikšķi.

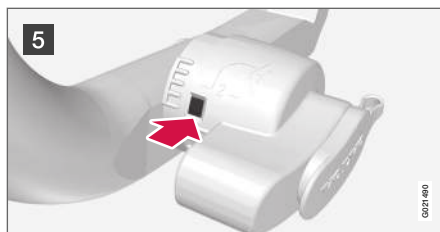

5 Indikatora logam jābūt zaļam.

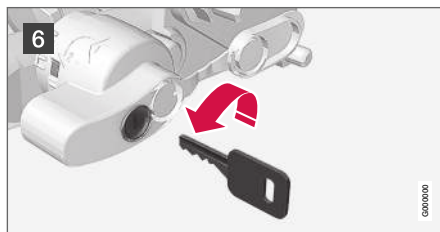

6 Pagrieziet atslēgu pretēji pulksteņa rādītāju kustības virzienam bloķētā stāvoklī. Izņemiet atslēgu no slēdzenes.

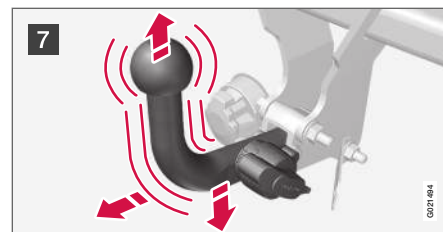

7 Pārbaudiet, vai sakabes lodes daļa ir droša, pavelkot to augšup, lejup un atpakaļ.

⚠ BRĪDINĀJUMS

Ja sakabes lode nav pareizi piestiprināta, tā jānoņem un vēlreiz jāpiestiprina saskaņā ar iepriekš norādītajām instrukcijām.

! SVARĪGI

Ieļļojiet tikai vilkšanas iekārtas lodi, atstājot pārējās vilkšanas ierīces detaļas tīras un sausas.

i PIEZĪME

Lietojot viras ar vibrāciju klusinātāju, vilkšanas ierīci nedrīkst ieļļot.



8 Drošības kabelis.

BRĪDINĀJUMS

Noteikti nostipriniet piekabes drošības kabeli tam paredzētajā kronšteinā.

Noņemamās vilkšanas iekārtas demontāža

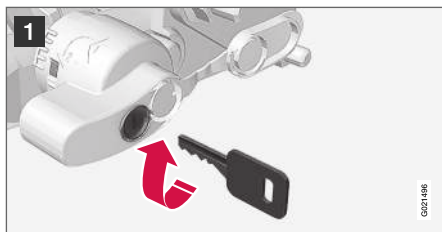

1 Ievietojiet atslēgu un pagrieziet to pulksteņa rādītāju kustības virzienā līdz atbloķētam stāvoklim.

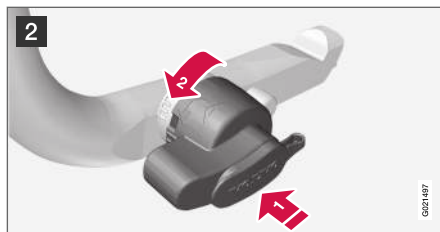

2 Iestumiet uz iekšu bloķējošo ripu **1** un pagrieziet to pretēji pulksteņrādītāju kustības virzienam **2**, līdz atskan klikšķis.

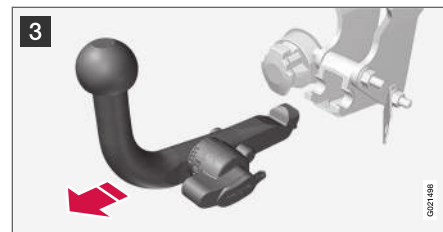

3 Pagrieziet bloķējošo riteņi līdz galam, kamēr tas nonāk līdz atdurei. Turiet to šajā stāvoklī, vienlaikus velkot sakabes lodgalvu atpakaļ un uz augšu.

BRĪDINĀJUMS

Ja noglabājat noņemamo vilkšanas iekārtu automašīnā, droši nostipriniet to, skatiet Noņemama vilkšanas iekārta* — glabāšana (311 lpp.).

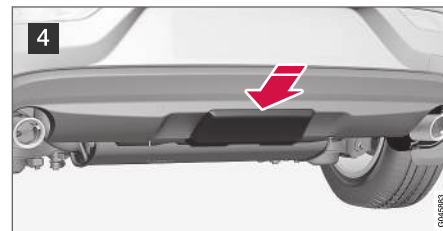

4 Pastumiet aizsargapvalku, līdz tas cieši saslēdzas.

Saisītā informācija

- Noņemama vilkšanas iekārta* — glabāšana (311 lpp.)
- Noņemama vilkšanas iekārta* — specifikācijas (311 lpp.)
- Braukšana ar piekabi (308 lpp.)

Piekabes stabilitātes palīgsistēma - TSA¹⁹

Piekabes stabilitātes palīgsistēma (TSA – (Trailer Stability Assist)) paredzēta automašīnas un piekabes stabilizēšanai, ja sākas sānnovirze.

TSA— šī funkcija ir iekļauta stabilitātes sistēmā (184 lpp.)ESC²⁰.

Funkcija

Sānnovirze var rasties jebkuram automobiļa/ piekabes savienojumam. Parasti sānnovirze notiek, braucot ar lielu ātrumu. Tomēr pastāv risks, ka tā var rasties, braucot ar nelielu ātrumu, ja piekabe ir pārslogota vai krava nav pareizi sadalīta, piemēram, tā novietota pārāk tālu uz aizmuguri.

Lai notiktu sānnovirze, jābūt iemeslam, kas to ierosina, piem.:

- Automobilis ar piekabi tiek pakļauts pēkšņam un spēcīgam sānu vējam.
- Automobilis ar piekabi uzbrauc uz nelīdzenas ceļa virsmas vai iebruc grābā.
- Sānnovirzi izraisošas stūres kustības.

Darbība

Ja ir sākusies sānnovirze, var būt grūti vai pat neiespējami to apturēt. Tas padara automobiļa/ piekabes savienojumu grūti vadāmu, un pastāv

risks, ka varat, piemēram, nokļūt nepareizā braukšanas joslā vai nobraukt no brauktuves.

Piekabes stabilitātes palīgsistēma pastāvīgi kontrolē automašīnas kustības, it īpaši sāniskās kustības. Ja tiek konstatēta sānnovirze, priekšējie riteņi tiek bremzēti atsevišķi. Tas ir paredzēts, lai stabilizētu automobiļa/ piekabes savienojumu. Ar to bieži pietiek, lai palīdzētu autovadītājam atgūt automobiļa vadību.

Ja sānnovirze netiek novērsta pirmajā reizē, kad aktivējas TSA sistēma, automobiļa/ piekabes savienojums tiek bremzēts ar visiem riteņiem un dzinēja jauda tiek samazināta. Kad sānnovirze tiek pakāpeniski samazināta un automobiļa/ piekabes savienojums atkal ir stabils, TSA sistēma pārtrauc regulēšanu un autovadītājs atkal pilnībā kontrolē automobili. Plašāku informāciju skatiet Elektroniskā stabilitātes vadība (ESC) - vispārīgi (184 lpp.).

Dažādi

Sistēmas TSA ieslēgšana var notikt, braucot lielā ātrumā.

PIEZĪME

Ja vadītājs atlasa režīmu **Sport**, funkcija TSA tiek izslēgta, skatiet Elektroniskā stabilitātes vadība (ESC) - vispārīgi (184 lpp.).

¹⁹ Iekļauts Volvo oriģinālās vilkšanas iekārtas uzstādīšanas komplektā.

²⁰ (Electronic Stability Control) – elektroniskā stabilitātes kontrole.

- ◀◀ Sistēma TSA var neiedarboties, ja autovadītājs izmanto spēcīgas stūres kustības, lai mēģinātu izlīdzināt sānnovirzi, jo tādā situācijā sistēma TSA nevar noteikt, vai līkumošanu izraisa piekabe vai autovadītājs.



Simbols **ESC²⁰** kombinētajā instrumentu panelī mirgo, kad sistēma TSA darbojas.

Saistītā informācija

- Elektroniskā stabilitātes vadība (ESC) - vispārīgi (184 lpp.)

Vilkšana

Vilkšanas laikā viens transportlīdzeklis velk citu ar vilkšanu paredzētu virvi.

Pirms automašīnas vilkšanas noskaidrojiet atļauto vilkšanas maksimālo ātrumu.

- Ieslēdziet automašīnas avārijas gaismas signālu.
- Piestipriniet vilkšanas tauvu vilkšanas cilpai.
- Atbloķējiet stūres fiksatoru (273 lpp.), ievietojot tālvadības pults atslēgu aizdedzes slēdži un turot nospiestu pogu **START/STOP ENGINE** – tiek aktivizēta atslēgas pozīcija **II** (80 lpp.).
- Kamēr automobilis tiek vilkts, tālvadības pults atslēgai jāatrodas aizdedzes slēdži.
- Ja velkošais transportlīdzeklis samazina ātrumu, nodrošiniet, lai vilkšanas trosē būtu nostiepta, turot kāju viegli piespiestu uz bremžu pedāļa un tādējādi novēršot straujas kustības.
- Esiet gatavs bremzēt, lai apturētu.



BRĪDINĀJUMS

- Pirms vilkšanas pārļiecinieties, ka stūres fiksators ir atbloķēts.
- Tālvadības pults atslēgai jāatrodas pozīcijā **II** - pozīcijā **I** visi drošības spilveni ir deaktivēti.
- Nekādā gadījumā neizņemiet tālvadības pults atslēgu no aizdedzes slēdža vilkšanas laikā.



BRĪDINĀJUMS

Bremžu pastiprinātājs un stūres pastiprinātājs nedarbojas, ja dzinējs ir izslēgts - bremžu pedālis ir jānospiež aptuveni 5 reizes spēcīgāk un stūrēšana ir daudz apgrūtinātāka nekā parasti.

Manuālā pārnese

Pirms vilkšanas:

- Pārvietojiet pārnesumu pārslēgu neitrālā pozīcijā un atbrīvojiet stāvbremzi.

²⁰ (Electronic Stability Control) – elektroniskā stabilitātes kontrole.

Automātiskā pārnesumkārbā Geartronic

! SVARĪGI

Nemiet vērā, ka automašīna vienmēr jāvelk tā, lai riteņi grieztos uz priekšu.

- Nevelciet automašīnu ar automātisko pārnesumkārbu ātrāk par 80 km/h (50 mph) vai tālāk par 80 km (50 jūdžiem).

Pirms vilkšanas:

- Pārvietojiet pārnesumu pārslēgu neitrālajā pozīcijā un atbrīvojiet stāvbremzi.

Iedarbināšanas palīdzība

Nemēģiniet iedarbināt dzinēju, ievērojot automobili. Ja akumulators ir izlādējies un dzinēju nevar iedarbināt, izmantojiet paralēlo akumulatoru, skatiet Iedarbināšanas palīdzība (273 lpp.).

! SVARĪGI

Mēģinot iedarbināt automašīnu to velkot, varat nodarīt bojājumus katalītiskajam neitralizatoram.

Saistītā informācija

- Avārijas gaismas signāls (99 lpp.)
- Vilkšanas cilpa (317 lpp.)

Vilkšanas cilpa

Lietojiet vilkšanas cilpu, lai vilktu transportlīdzekli. Vilkšanas cilpa ir ieskrūvēta vītņotā līgzdā aiz vāka bufera labās puses priekšpusē vai aizmugurē.

Vilkšanas cilpas piestiprināšana

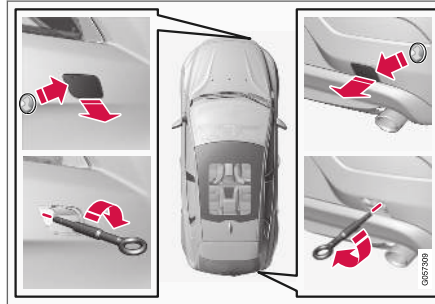

1. Izņemiet vilkšanas cilpu no putuplasta bloka, kas atrodas zem bagāžas nodalījuma grīdas.
2. Vilkšanas cilpas stiprinājuma punkta vāciņu atver šādi:
 - Vāciņam vienā sānā vai stūrī atrodas marķējums: Ar pirkstu nospiediet marķējumu un vienlaikus izspiediet pretējo sānu/stūrī - vāks griežas ap savu asi, un to var tādējādi izņemt.

3. Ieskrūvējiet vilkšanas cilpu līdz galam. Stingri pievelciet vilkšanas cilpu, piemēram, ar uzgriežņu atslēgu*.

! SVARĪGI

Vilkšanas cilpa ir paredzēta tikai vilkšanai pa ceļu, **nevis** iestīguša automobiļa atbrīvošanai vai izvilkšanai no grāvja. Izsauciet evakuācijas dienestu, lai tas Jums palīdzētu.

Noņemšana

1. Pēc lietošanas atskrūvējiet un izņemiet vilkšanas cilpu. Novietojiet vilkšanas cilpu atpakaļ tai paredzētajā vietā putuplasta blokā.
2. Atlieciet vietā vāciņu buferi.

Saistītā informācija

- Vilkšana (316 lpp.)
- Evakuācija (318 lpp.)

Evakuācija

Evakuācija nozīmē, ka transportlīdzekli transportē, izmantojot citu transportlīdzekli.

Izsauciet evakuācijas dienestu, lai tas Jums palīdzētu.

SVARĪGI

Nemiet vērā, ka automobilis vienmēr jātransportē tā, lai riteņi grieztos uz priekšu.

Saistītā informācija

- Vilkšana (316 lpp.)

RITENI UN RIEPAS

Riepas - kopšana

Riepu funkcija cita starpā ir noturēt slodzi, nodrošināt saķeri ar ceļa virsmu, samazināt vibrācijas un aizsargāt riteņus pret nodilumu.

Braukšanas raksturiezīmes

Riepas būtiski ietekmē automašīnas braukšanas īpašības. Riepas veidam, izmēriem, spiedienam riepā un riepas ātruma jaudai ir liela nozīme automašīnas veiktspējā.

Riepas vecums

Visas riepas, kas vecākas par 6 gadiem, jāpārbauda ekspertam pat tad, ja tās izskatās nebojātas. Riepas noveco un sadalās, pat ja tās nemaz vai tikpat kā nemaz nav lietotas. To darbību ietekmē riepas materiāla sabrukšana. Tas attiecas uz visām riepām, kas tiek noglabātas vēlākai lietošanai. Dažas ārējās pazīmes, kas norāda uz riepas nederīgumu, ir plaisas un krāsas zudums.

Jaunas riepas

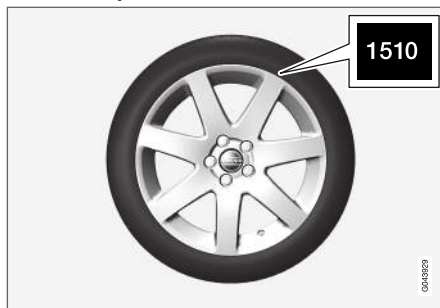

Riepas ātri bojājas. Pēc dažiem gadiem tās kļūst cietākas, vienlaikus pakāpeniski pasliktinoties to saķeres spējai un īpašībām. Tādēļ, mainot riepas, centieties iegādāties iespējami jaunas. Tas jo īpaši attiecas uz ziemas riepām. Pēdējie četri cipari skaitļu virknē nozīmē izgatavošanas nedēļu un gadu. Šis ir riepas DOT marķējums (Department of Transportation), kas ir norādīts ar četriem cipariem, piemēram, 1510. Attēlā redzamā riepa ir izgatavota 2010. gada 15. nedēļā.

Vasaras un ziemas riteņi

Mainot vasaras un ziemas riepas, tās ir jāmarķē, lai zinātu, kurā automobiļa pusē tās bija uzstādītas, piemēram, **K** kreisajai un **L** labajai pusei.

Nodilums un apkope

Pareizs gaisa spiediens riepās (322 lpp.) rada vienmērīgāku nodilumu. Braukšanas stils, gaisa spiediens riepās, klimats un ceļa stāvoklis nosaka to, cik ātri riepas noveco un nodilst. Lai novērstu protektoru dziļuma atšķirības un nodiluma pazīmju (322 lpp.) pastiprināšanos, priekšējie un aizmugurējie riteņi ir savstarpēji jāmaina vietām. Pirmā nomaiņa var notikt pēc aptuveni 5000 km un pēc tam ik pēc 10 000 km. Volvo iesaka saziņāties ar autorizētu Volvo servisu, ja neesat pārliecināts par protektora dziļumu. Ja riepām ir pamanāmas ievērojamas nodiluma atšķirības (> 1 mm protektora dziļuma atšķirība), riepas ar vismazāko nodilumu vienmēr jāuzstāda automašīnas aizmugurē. Nepietiekamu stūres vadību parasti ir vienkāršā izlabot nekā pārmērīgu stūres vadību, un tā izraisa automobiļa braukšanu uz priekšu pa taisnu līniju, nevis aizmugures izslīdēšanu uz vienu pusi, kas izraisa pilnīgu automobiļa vadāmības zudumu. Tādēļ ir svarīgi, lai aizmugurējie riteņi nekādā gadījumā nezaudētu saķeri, pirms tā notiek ar priekšējiem riteņiem.

Riteņi ar uzstādītām riepām ir jāglabā gulus vai iekārtā stāvoklī, nevis novietotus stāvus.

BRĪDINĀJUMS

Bojāta riepa var izraisīt automašīnas kontroles zudumu.

Saistītā informācija

- Riepas - izmēri (323 lpp.)
- Riepas - ātruma indeksi (324 lpp.)
- Riepas - griešanās virziens (321 lpp.)

Riepas - griešanās virziens

Uz tāda protektoru modeļa riepām, kas paredzētas rotēšanai tikai vienā virzienā, rotācijas virziens ir norādīts ar bultiņu.

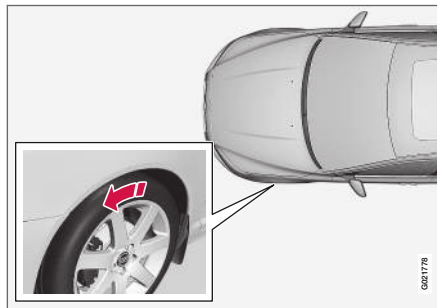

Bultiņa norāda riteņa griešanās virzienu.

Riepai visā tās ekspluatācijas laikā vienmēr jārotē vienā un tajā pašā virzienā. Riepas var mainīt tikai priekšējā un aizmugurējā stāvoklī, un tās nekad nedrīkst mainīt no labās puses uz kreiso un otrādi. Ja riepas ir piestiprinātas nepareizi, tiek nelabvēlīgi ietekmētas automašīnas bremzēšanas īpašības un braukšanas jauda lietūs un šķīdoņa apstākļos. Riepas ar lielāku protektoru dziļumu vienmēr jāuzstāda automobiļā aizmugurē (lai samazinātu slidēšanas risku).

PIEZĪME

Pārliecinieties, ka abi riteņu pāri ir vienāda tipa un izmēra, kā arī ka tiem ir viens ražotājs.

Ievērojiet riepu spiediena tabulā norādīto ieteicamo gaisa spiedienu riepās (322 lpp.).

Saistītā informācija

- Riepas - izmēri (323 lpp.)
- Riepas - ātruma indeksi (324 lpp.)
- Riepas - kopšana (320 lpp.)
- Riepas - protektoru nodiluma indikatori (322 lpp.)

Riepas - protektoru nodiluma indikatori

Protektoru nodiluma indikatori rāda riepas protektora dziļuma stāvokli.

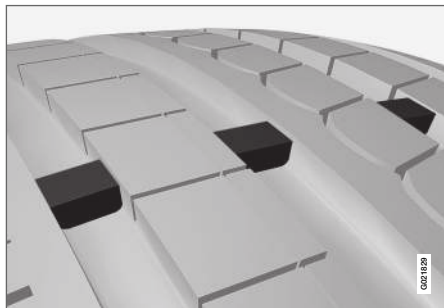

Protektora nodiluma indikatori.

Protektoru nodiluma indikatori ir šaurs paaugstinājums šķērsām gareniskajām rievām riepas protektora rakstā. Riepas sānos ir norādīti burti TWI (Tread Wear Indicator). Kad riepas protektora dziļums ir mazāks par 1,6 mm, riepas protektors ir vienā augstumā ar riepas nodiluma indikatoriem. Pēc iespējas apmainiet pret jaunām riepām. Atcerieties, ka riepām ar seklām protektoriem ir ļoti vāja saķere lietus un sniega laikā.

Saistītā informācija

- Riepas - ātruma indeksi (324 lpp.)
- Riepas - gaisa spiediens (322 lpp.)
- Riepas - griešanās virziens (321 lpp.)

Riepas - gaisa spiediens

Riepu gaisa spiediens var atšķirties, un to mēra bāros.

Pārbaudiet gaisa spiedienu riepās

Riepu gaisa spiediens jāpārbauda reizi mēnesī, kad riepas ir aukstas. "Aukstas riepas" nozīmē riepas, kurām ir tāda pat temperatūra, kāda ir apkārtējā vidē. Pēc dažu kilometru nobraukšanas riepas sasilst, un spiediens palielinās.

Nepareizs spiediens riepās palielina degvielas patēriņu, samazina riepu kalpošanas laiku un pasliktina automašīnas vadāmību. Braucot ar riepām, kurās spiediens ir pārāk zems, riepas var pārkarst un tikt bojātas. Spiediens riepās ietekmē braukšanas komfortu, braukšanas troksni un vadāmības rādītājus.

i PIEZĪME

Ar laiku gaisa spiediens riepās samazinās - tas ir normāli. Gaisa spiediens riepās mainās arī atkarībā no apkārtējās temperatūras.

Riepu spiediena uzlīme



Riepu spiediena uzlīmē uz vadītāja durvju statņa (starp priekšējām un aizmugurējām durvīm) redzams, kādam jābūt spiedienam riepās dažāda noslogojuma un ātruma apstākļos. Tas ir norādīts arī riepu spiediena tabulā.

Gaisa spiediens automašīnai ieteiktajam riepu izmēram un informācija par ECO spiedienu, kas uzlabo degvielas ekonomiju, ir norādīti drukātajā īpašnieka rokasgrāmatā.

i PIEZĪME

Mainoties temperatūrai, mainās spiediens riepās.

Degvielas ekonomija, ECO spiediens

Ja automašīna nav noslogota (tajā brauc ne vairāk kā 3 cilvēki) un brauc ar ātrumu līdz

160 km/h (100 mph), var atlasīt ECO spiedienu, lai panāktu vislabāko degvielas ekonomiju. Ja tomēr vēlaties sasniegt viszemāko trokšņa līmeni un vislabākos braukšanas komforta apstākļus, ieteicams iestatīt zemāku spiedienu.

(Skatiet apstiprinātais riepu spiediens (414 lpp.))

Saistītā informācija

- Riepas - ātruma indeksi (324 lpp.)
- Riepas - griešanās virziens (321 lpp.)
- Riepas - kopšana (320 lpp.)
- Riepas - protektoru nodiluma indikatori (322 lpp.)
- Riepas - apstiprinātais riepu spiediens (414 lpp.)

Riteņu un riteņu disku izmēri

Riteņu un riteņu disku izmēru apzīmējumu piemēri ir sniegti tabulā tālāk.

Automobilim ir visa transportlīdzekļa apstiprinājums. Tas nozīmē, ka pastāv noteiktas apstiprinātas riteņu (riteņu disku) un riepu kombinācijas.

Informāciju par apstiprinātajiem izmēriem skatiet Riteņi un riepas - apstiprināti izmēri (410 lpp.).

Riteņiem (diskiem) ir izmēru apzīmējumi, piemēram, 7Jx16x50.

7	Diska platums collās
J	Diska uzmalas profils
16	Riteņa diska diametrs collās
50	Attālums mm (attālums no riteņa vidus līdz riteņa saskares virsmai pret rumbu)

Saistītā informācija

- Riteņu uzgriežņi (325 lpp.)

Riepas - izmēri

Automašīnas riepiem ir noteikti izmēri, skatiet piemērus tabulā tālāk.

Izmēri norādīti uz visu automašīnu riepiem. Apzīmējuma piemērs: 215/55R16 97W.

205	Riepas platums (mm)
50	Riepas šķērsriezuma sienas augstuma un platuma attiecība (%)
R	Radiālās kārtas
17	Riteņa diska diametrs collās (")
93	Maksimālās atļautās riepu slodzes kodi, riepu slodzes indekss (324 lpp.) (LI)
W	Maksimālā atļautā ātruma indekss, ātruma indekss (324 lpp.) (SS). (Šajā gadījumā 270 km/h (168 mph)).

Automašīnai ir apstiprinātas noteiktas disku un riepu kombinācijas.

Informāciju par apstiprinātajiem izmēriem skatiet Riteņi un riepas - apstiprināti izmēri (410 lpp.).

Saistītā informācija

- Riepas - gaisa spiediens (322 lpp.)
- Riepas - griešanās virziens (321 lpp.)

- Riepas - protektoru nodiluma indikatori (322 lpp.)
- Slodzes indekss un ātruma indekss (412 lpp.)

Riepas - slodzes indekss

Slodzes indekss norāda riepas spēju izturēt noteiktu slodzi.

Katrai rīepai ir noteikta slodzes nešanas jauda jeb slodzes indekss (LI). Automašīna masa nosaka rīepu slodzes indeksu.

Minimālais atļautais indekss ir norādīts slodzes indeksu tabulā, skatiet Slodzes indekss un ātruma indekss (412 lpp.).

Saistītā informācija

- Riepas - izmēri (323 lpp.)
- Riepas - ātruma indeksi (324 lpp.)
- Riepas - gaisa spiediens (322 lpp.)
- Riepas - protektoru nodiluma indikatori (322 lpp.)

Riepas - ātruma indeksi

Katra rīepa spēj izturēt noteiktu maksimālo ātrumu, tādēļ tai ir piešķirts noteikts ātruma indekss (SS - Speed Symbol).

Rīepu ātruma indeksam jāatbilst vismaz automašīna maksimālajam ātrumam. Tabulā tālāk ir norādīts maksimālais atļautais ātrums, kas ir spēkā katram ātruma koeficientam (SS). Vienīgais šo nosacījumu izņēmums ir ziemas rīepas (326 lpp.) (gan ar metāla radzēm, gan bez tām), kam var izmantot zemāku ātruma indeksu. Ja ir izvēlētas šādas rīepas, tad ar automašīnu nedrīkst braukt ātrāk, kā norādīts rīepas ātruma indeksa apzīmējumos (piemēram, ar Q klases rīepām nedrīkst braukt ātrāk par 160km/h (100 mph)). To, cik ātri drīkst braukt ar automašīnu, nosaka satiksmes noteikumi, nevis rīepu ātruma grupa.

i PIEZĪME	
Maksimālais atļautais ātrums ir norādīts tabulā.	
Q	160 km/h (100 mph) (lieto tikai ziemas rīepām)
T	190 km/h (118 mph)
H	210 km/h (130 mph)
V	240 km/h (149 mph)

W	270 km/h (168 mph)
Y	300 km/h (186 mph)

BRĪDINĀJUMS

Automašīnai jāpiestiprina riepas ar tādu pašu vai augstāku slodzes indeksu (324 lpp.) (LI) un ātruma indeksu (SS), kā norādīts. Lietojot riepu ar pārāk zemu slodzes vai ātruma indeksu, tā var pārkarst.

Saistītā informācija

- Riepas - izmēri (323 lpp.)
- Riepas - gaisa spiediens (322 lpp.)
- Riepas - griešanās virziens (321 lpp.)

Riteņu uzgriežņi

Riteņu uzgriežņus izmanto, lai piestiprinātu riteņus pie rumbām, un tie ir pieejami dažādās versijās.

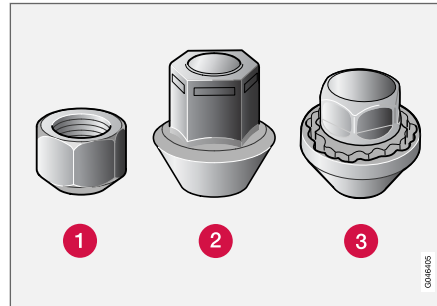

- 1 Riteņu standarta uzgriežņi
- 2 Riteņu kupoluzgriežņi
- 3 Bloķējošie riteņu uzgriežņi

Pievilkšanas griezes moments

- **1. tipa riteņu uzgriežnis (tērauda riteņu diski):** 110 Nm
- **2. tipa riteņu uzgriežnis (alumīnija riteņu diski):** 130 Nm
- **3. tipa riteņu uzgriežnis (tērauda/alumīnija riteņu diski):** 110 Nm

Izmantojiet tikai tādus riteņu diskus, kurus ir pārbaudījis un apstiprinājis Volvo un kuri ir Volvo ori-

ģinālie piederumi. Pārbaudiet griezes momentu ar uzgriežņu atslēgu, kas parāda griezes momentu.

Slēdzamie riteņu uzgriežņi*

Slēdzamos riteņu uzgriežņus var izmantot alumīnija un tērauda diskiem. Zem bagāžas nodalījuma grīdas ir vieta riteņu uzgriežņu uzdevam.

Saistītā informācija

- Riteņu un riteņu disku izmēri (323 lpp.)

Ziemas riepas

Ziemas riepas ir riepas, kas ir pielāgotas braukšanai ziemas apstākļos.

Ziemas riepas

Volvo iesaka noteiktu izmēru ziemas riepas. Riepu izmēri ir atkarīgi no dzinēja modeļa. Braucot ar ziemas riepiem, pareizā tipa riepas jāuzliek visiem četriem riteņiem.

PIEZĪME

Volvo iesaka konsultēties ar Volvo izplatītāju par vispiemērotākajām riteņu aplocēm un riepu tipiem.

Radzotas riepas

Radzotās ziemas riepas ir uzmanīgi jāiebrauc 500-1000 km, lai radzes pareizi iegulst riepi. Tas piešķir riepi un it īpaši radzēm ilgāku ekspluatācijas laiku.

PIEZĪME

Likumi par radzotu riepu lietošanu dažādās valstīs atšķiras.

Protektoru dziļums

Ceļa apstākļi ar ledu, šķīdoni un zemu temperatūru izvirza ievērojami augstākas prasības attiecībā uz riepiem nekā vasaras apstākļi. Šī iemesla dēļ Volvo neiesaka braukt ar ziemas riepiem, kuru protektoru dziļums ir mazāks par 4 mm.

Sniega ķēžu izmantošana

Sniega ķēdes var izmantot tikai uz priekšējiem riteņiem (tas attiecas arī uz pilnpiedziņas automašīnām). Ja ir uzstādītas sniega ķēdes, nekādā gadījumā nebrauciet ātrāk par 50 km/h (30 mph). Izvairieties no braukšanas pa kailu zemi, jo tas veicina kā sniega ķēžu, tā riepu nodilumu.

BRĪDINĀJUMS

Izmantojiet Volvo oriģinālās sniega ķēdes vai līdzvērtīgas ķēdes, kas paredzētas konkrētajam automobiļa modelim, kā arī riepu un aploču izmēriem. Šaubu gadījumā Volvo iesaka konsultēties ar autorizēta Volvo servisa darbiniekiem. Nepareizi izvēlētas sniega ķēdes var radīt nopietnus automašīnas bojājumus un izraisīt negadījumus.

Saistītā informācija

- Riteņu maiņa - riteņu noņemšana (328 lpp.)

Rezerves ritenis*

Rezerves riteni (pagaidu rezerves riteni) lieto, lai īslaicīgi aizstātu caurdurtu parasto riteni.

Rezerves ritenis ir paredzēts tikai īslaicīgai lietošanai un jānomaina pret parasto riteni, cik vien drīz iespējams. Rezerves riteņa izmantošana var ietekmēt automašīnas darbību. Rezerves ritenis ir mazāks par parasto riteni. Tas ietekmē automobiļa klirensu. Esiet piesardzīgs, braucot gar augstām apmalēm, un nemazgājiet automobili automātiskajā automazgātavā. Ja rezerves ritenis ir uzstādīts uz priekšējās ass, vienlaikus nevar lietot sniega ķēdes. Automobiļiem ar četrus riteņu piedziņu var atvienot aizmugurējās ass piedziņu. Rezerves riteni nedrīkst remontēt. Pareizais spiediens rezerves riteņa riepi ir norādīts riepu spiedien tabulā, Riepas - gaisa spiediens (322 lpp.).

SVARĪGI

- Nekādā gadījumā nebrauciet ātrāk par 80 km/h (50 mph), ja automašīnai ir uzstādīts rezerves ritenis.
- Ar automašīnu nekādā gadījumā nedrīkst braukt, ja ir uzstādīti vairāk par vienu "pagaidu rezerves" riteni.

Saistītā informācija

- Riteņu maiņa - riteņu noņemšana (328 lpp.)
- Riteņu maiņa - uzstādīšana (330 lpp.)

- Riteņu maiņa — rezerves riteņa izņemšana* (327 lpp.)
- Domkrats* (332 lpp.)
- Brīdinājuma trijstūris (331 lpp.)
- Riteņu uzgriežņi (325 lpp.)

Riteņu maiņa — rezerves riteņa izņemšana*

Rezerves ritenis*, domkrats* un uzgriežņu atslēga* atrodas zem bagāžas nodalījuma grīdas.

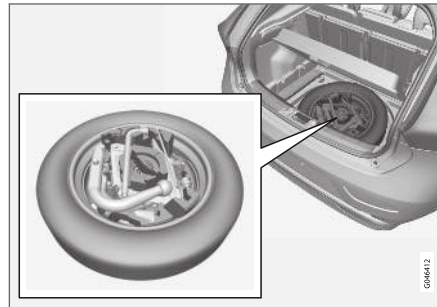

1. Paceliet bagāžas nodalījuma grīdas aizmugurējo malu (modeļiem ar savienoto bagāžas nodalījuma grīdu satveriet bagāžas nodalījuma rokturi, paceliet un pavelciet grīdas aizmugurējo daļu uz priekšu).
2. Izņemiet laukā glabāšanas nodalījumu* (tikai modeļiem ar savienoto bagāžas nodalījuma grīdu).
3. Izņemiet laukā apakšējo grīdu (tikai modeļiem ar savienoto bagāžas nodalījuma grīdu).
4. Atskrūvējiet stiprinājuma skrūvi un izņemiet laukā putu bloku, kurā atrodas domkrats un instrumenti.

5. Satveriet rezerves riteņa vistālāko galu un paceliet. Viegli pabīdiet rezerves riteni uz priekšu un izceliet to no bagāžas nodalījuma.

Saisītā informācija

- Riteņu maiņa - riteņu noņemšana (328 lpp.)
- Riteņu maiņa - uzstādīšana (330 lpp.)
- Domkrats* (332 lpp.)
- Rezerves ritenis* (326 lpp.)
- Brīdinājuma trijstūris (331 lpp.)
- Riteņu uzgriežņi (325 lpp.)

Riteņu maiņa - riteņu noņemšana

Automašīnas riteņus var nomainīt, piemēram, pret ziemas riteņiem vai rezerves riteņi.

Ja ritenis jānomaina vietā, kur ir intensīva satiksme, uzstādiet avārijas trijstūri(331 lpp.). Automašīnai un domkratam(332 lpp.)* jāatrodas uz stingras horizontālas virsmas.

1. Iedarbiniet stāvbremzi (293 lpp.) un ieslēdziet atpakaļgaitu vai pozīciju **P**, ja automašīnai ir aprīkota ar automātisko pārnesumkārbu.

BRĪDINĀJUMS

Pārliecinieties, ka domkrats nav bojāts un ka vītņi ir rūpīgi ieeļļotas un tīras.

PIEZĪME

Volvo iesaka lietot tikai konkrētajam automobiļa modelim paredzēto domkratu*. Uz domkrata uzlīmes ir norādīts modelis, kam tas ir paredzēts.

Uz uzlīmes ir norādīta arī domkrata maksimālā celtspēja, ņemot vērā norādīto celšanas augstumu.

2. Izņemiet riteņi, kuru vēlaties uzstādīt, un instrumentus. Ja jāuzstāda rezerves riepa, izmantojiet tās atrašanās vietā esošo iepakojumu ar cimdiem un plastmasas maisu pārdurtajai riepai.
3. Novietojiet bremzes klučus to riteņu priekšā un aizmugurē, kuri paliks uz zemes. Izmantojiet, piemēram, smagus koka klučus vai lielus akmeņus.

4. Automobiļiem ar tērauda diskām ir noņemamas dekoratīvās uzlīkas. Aizāķējiet visus pilnizmēra riteņu uzlīkas ar izvilcēju un izvelciet ārā. Riteņu uzlīkas var izvilkt arī ar roku.

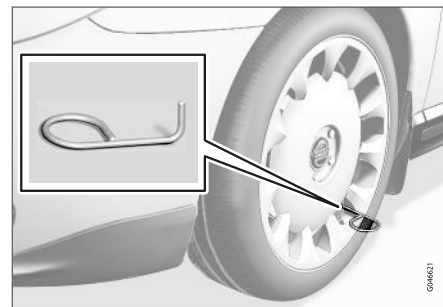

5. Ar uzgriežņu atslēgu* pieskrūvējiet vilkšanas cilpu līdz atdurim.

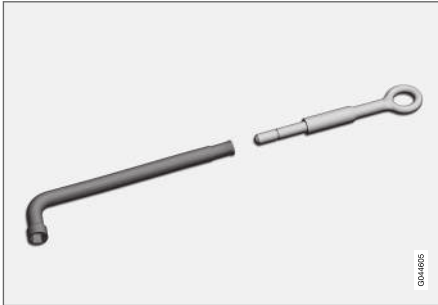

Uzgriežņu atslēga un vilkšanas cilpa.

! SVARĪGI

Vilkšanas cilpa jāieskrūvē vītņē ar riteņa uzgriežņu atslēgu*.

6. Noņemiet riteņu uzgriežņu plastmasas uzgaļus ar šim nolūkam paredzēto instrumentu.



7. Atlaidiet vaļīgāk riteņu uzgriežņus, ar uzgriežņu atslēgu* pagriežot tos par 1/2-1 apgriezienu pretēji pulksteņa rādītāju kustības virzienam.

! BRĪDINĀJUMS

Nekādā gadījumā nenovietojiet neko starp zemi un domkratu vai starp domkratu un automobiļa pacelšanas punktu.

8. Katrā automašīnas pusē atrodas divas domkrata pielikšanas vietas. Salieciet domkratu* tā, lai korpusa atloks atrastos domkrata galvas gropē.

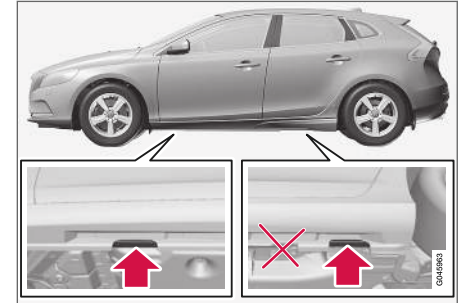

! SVARĪGI

Virsmā zem domkrata jābūt cietai, gludai un līdzenei.

9. Paceliet automašīnu tā, lai ritenis tiktu atbrīvots. Atskrūvējiet riteņa uzgriežņus un noceļiet riteņi.



BRĪDINĀJUMS

Nekādā gadījumā nelieniet zem automašīnas, kad tā ir pacelta ar domkratu.

Pirms pacelt automašīnu ar domkratu, no tās jāizkāpj pasažieri. Ja ritenis jāmaina uz ceļa ar intensīvu satiksmi, pasažieriem jāatrodas drošā vietā.

Saistītā informācija

- Riteņu maiņa - uzstādīšana (330 lpp.)
- Riteņu maiņa — rezerves riteņa izņemšana* (327 lpp.)
- Rezerves ritenis* (326 lpp.)
- Brīdinājuma trijstūris (331 lpp.)
- Riteņu uzgriežņi (325 lpp.)

Riteņu maiņa - uzstādīšana

Ir svarīgi uzstādīt riteņi pareizi.

Uzstādīšana

BRĪDINĀJUMS

Nekādā gadījumā nelieniet zem automašīnas, kad tā ir pacelta ar domkratu.

Pirms pacelt automašīnu ar domkratu, no tās jāizkāpj pasažieri. Ja ritenis jāmaina uz ceļa ar intensīvu satiksmi, pasažieriem jāatrodas drošā vietā.

1. Notīriet riteņa un rumbas saskares virsmas.
2. Uzlieciet riteņi. Rūpīgi pievelciet riteņa uzgriežņus.

3. Nolaidiet automašīnu lejā tā, lai riteņi nevarētu brīvi griezties.



4. Pievelciet riteņa uzgriežņus krustveidīgi. Ir svarīgi, lai riteņa uzgriežņi tiktu pievilkti ar pareizu griezes momentu. Pārbaudiet griezes momentu ar uzgriežņu atslēgu, kas parāda griezes momentu.
5. Uzlieciet atpakaļ riteņu uzgriežņu plastmasas uzgaļus.

6.

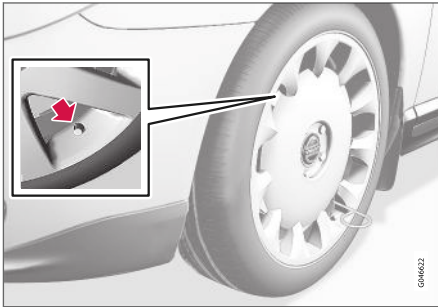

Uzlieciet atpakaļ pilnās riteņus uzlikas.

i PIEZĪME

Riteņa dekoratīvā pārsega ventiļa izvads uzstādīšanas laikā jānovieto virs riteņa stīpas ventiļa.

Instrumentu nolikšana atpakaļ vietā

Pēc lietošanas instrumenti jānovieto atpakaļ tiem paredzētajā vietā putuplasta blokā.

Ja esat izmantojis rezerves riteni pārduroto riteni var ievietot plastmasas somā kas atrodas iepakojumā kopā ar cimdziem. Novietojiet putuplasta bloku vietā un iespiediet fiksējošo skrūvi bagāžas nodalījuma grīdā.

! SVARĪGI

Kad instrumenti un domkrats* netiek lietoti, tie jānovieto tiem paredzētajā vietā automobiļa bagāžas nodalījumā.

i PIEZĪME

- Pēc riepas piesūknēšanas vienmēr uzlieciet putekļu vāciņu, lai novērstu grants, netīrumu u.c. radītos ventiļa bojājumus.
- Izmantojiet tikai plastmasas putekļu vāciņus. Metāla putekļu vāciņi var rūsēt, apgrūtinot atskrūvēšanu.

Mainot uz cita izmēra riepām

Pēc katras riepu izmēra maiņas sazinieties ar autorizētu Volvo servisu, lai atjauninātu programmatūru. Gan mainot uz lielāka vai mazāka izmēra riepām, gan mainot no vasaras riepām uz ziemas un otrādi, var būt nepieciešama programmatūras lejupeļāde.

Saistītā informācija

- Riteņu maiņa — rezerves riteņa izņemšana* (327 lpp.)
- Riteņu maiņa - riteņu noņemšana (328 lpp.)
- Rezerves ritenis* (326 lpp.)
- Brīdinājuma trijstūris (331 lpp.)
- Riteņu uzgriežņi (325 lpp.)

Brīdinājuma trijstūris

Brīdinājuma trijstūri izmanto, lai brīdinātu citus satiksmes dalībniekus par stāvošu transportlīdzekli.

Glabāšana un salikšana

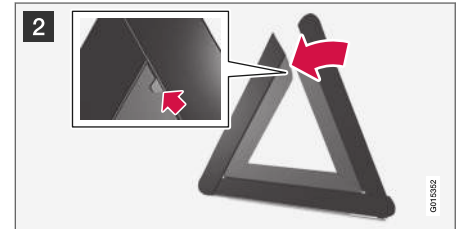
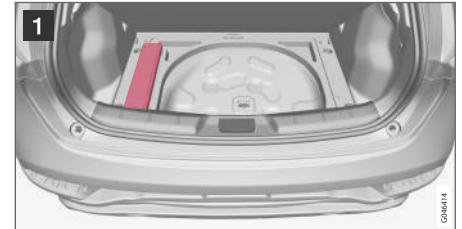

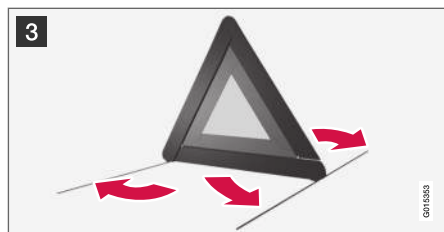

1 Paceliet grīdas lūku (modeļiem ar savienoto grīdu pabīdiat bagāžas nodalījuma grīdas aizmugurējo daļu uz priekšu un pēc tam paceļiet apakšējo grīdu) un izņemiet avārijas trijstūri.

2 Paņemiet avārijas trīsstūri no korpusa, salokiet un samontējiet divas brīvās malas.

3 Salokiet avārijas trīsstūra atbalsta kājas.

Ievērojiet avārijas trīsstūra lietošanas noteikumus. Novietojiet avārijas trīsstūri, ievērojot satiksmes noteikumu prasības.

Pārliecinieties, vai avārijas trijstūris un tā soma pēc lietošanas ir kārtīgi nostiprināti rezerves riteņa padziļinājumā.

Saistītā informācija

- Rezerves ritenis* (326 lpp.)

Domkrats*

Izmantojiet domkratu, lai paceltu automašīnu, mainot riteņi.

Uzstādot rezerves riteņi vai mainot vasaras un ziemas riteņus, izmantojiet tikai oriģinālo domkratu. Domkrata vītne jāizmanto tikai ļabi ieeļļota.

! SVARĪGI

Kad instrumenti un domkrats* netiek lietoti, tie jānovieto tiem paredzētajā vietā automobiļa bagāžas nodalījumā.

i PIEZĪME

Parastais automašīnas domkrats ir paredzēts tikai neregulārai un īslaicīgai lietošanai, piemēram, lai nomainītu pārdurtu riteņi, ziemas/vasaras riteņus u.c. Automašīnas ceļšanai drīkst izmantot tikai konkrētā automašīnas modeļa komplektācijā iekļauto domkratu. Ja gatavojaties automašīnu pacelt ar domkratu biežāk vai ilgāku laiku, nekā nepieciešams riteņa nomainīai, ieteicams izmantot autoservisā domkratu. Tādā gadījumā ievērojiet konkrētā aprīkojuma komplektā iekļautās lietošanas instrukcijas.

Saistītā informācija

- Brīdinājuma trijstūris (331 lpp.)
- Avārijas pārdūruma remonts* (335 lpp.)

Pirmās palīdzības aptieciņa*

Pirmās palīdzības aptieciņā atrodas aprīkojums pirmās palīdzības sniegšanai.



Bagāžas nodalījuma kreisajā pusē atrodas kaste, kurā ir aprīkojums pirmās palīdzības sniegšanai.

Riepu uzraudzība (TM)*1

Sistēma TM (Tyre Monitor) nosaka riepu griešanās ātrumu, lai noteiktu, vai riepās ir pareizs gaisa spiediens.

Sistēmas apraksts

Ja gaisa spiediens riepā ir pārāk zems, riepas diametrs mainās, un tā rezultātā mainās arī tās griešanās ātrums. Salīdzinot riepas savā starpā, sistēma var noteikt, vai vienā vai vairākās no riepām ir zems gaisa spiediens.

Sistēma neaizvieto parasto riepām nepieciešamo apkopi.

Ziņojumi

Ja gaisa spiediens riepā ir pārāk zems, kombinētajā instrumentu panelī izgaismojas indikatora simbols (⚠) un tiek parādīts viens no šiem paziņojumiem:

- **Zems gaisa spied. riepās, noregulējiet un kalibrējiet**
- **Riepu spied. sist. Jāveic apkope**
- **Riepu spied. sist. Pašreiz nav pieejama**

⚠ SVARĪGI

Ja TM sistēmā rodas kļūme, kombinētajā instrumentu panelī apmēram ⚠ 1 minūti mirgo indikatora simbols un pēc tam pastāvīgi izgaismojas. Kombinētajā instrumentu panelī tiek parādīts arī paziņojums.

Paziņojumu dzēšana

1. Pārbaudiet gaisa spiedienu visās riepās, izmantojot riepu spiediena mērierīci.
2. Piesūknējiet riepu(-as) līdz spiedienam, kas norādīts vadītāja sānu durvju balstā (starp priekšējām un aizmugurējām durvīm) esošajā riepu spiediena uzlīmē.
3. Kalibrējiet sistēmu TM atkārtoti izvēlnē sistēmā **MY CAR**.

i PIEZĪME

Lai nepieļautu nepareizu gaisa spiedienu riepās, spiediens jāpārbauda aukstām riepām. "Aukstas riepas" nozīmē, ka apkārtējā gaisa temperatūra ir tāda pati, ka apkārtējā gaisa temperatūra (apmēram 3 stundas pēc braukšanas). Pēc dažu kilometru nobraukšanas riepas sasilst, un spiediens palielinās.

⚠ BRĪDINĀJUMS

- Nepareizs gaisa spiediens riepās var izraisīt riepu kļūmi, kā rezultātā vadītājs var zaudēt kontroli pār automašīnu.
- Sistēma nevar laicīgi norādīt pēkšņu riepu bojājumu.

TM kalibrēšana

Lai sistēma TM darbotos pareizi, jānosaka riepu spiediena atsaucis vērtība. Tas jādara ikreiz, kad tiek mainītas riepas vai regulēts gaisa spiediens riepās, atkārtoti kalibrējot sistēmu sadaļā **MY CAR**.

Piemēram, gaisa spiediens riepās jānoregulē, braucot ar smagu kravu vai lielā ātrumā (virs 160 km/h (100 mph)). Pēc tam sistēma jākalibrē atkārtoti.

*1 Standarts noteiktos tirgos.

◀◀ **Atkārtota kalibrēšana**

Iestatījumus var veikt, izmantojot viduskonsoles vadības slēdžus, skatiet MY CAR (114 lpp.).

1. Izslēdziet dzinēju.
2. Piepumpējiet visas riepas ar spiedienu, kas norādīts riepu spiediena uzlīmē uz vadītāja sānu durvju balsta (starp priekšējām un aizmugurējām durvīm).
Vai arī skatiet riepu spiediena tabulu.
3. Iedarbiniet dzinēju un ļaujiet automašīnai stāvēt.
4. Atveriet izvēlnu sistēmu **MY CAR** un atlasiet izvēlni **Tyre monitor**.
5. Atlasiet **Start calibration** un nospiediet OK.
6. Kad visas riepas ir pārbaudītas un noregulētas, nospiediet OK, lai sāktu kalibrēšanu.
7. Brauciet ar automašīnu.
 - > Kalibrēšana notiek, kad ar automašīnu brauc ātrumā, kas pārsniedz 35 km/h (22 mph). Ja dzinējs tiek izslēgts, kalibrēšana tiek īslaicīgi pārtraukta, bet fonā tiek automātiski atsākta, kad ar automašīnu atkal brauc. Kad kalibrēšana ir pabeigta, sistēma nesniedz apstiprinājumu.

Jaunā atsaucēs vērtība ir spēkā, līdz tiek atkārtots 1.-7. solis.

i **PIEZĪME**

Atcerieties, ka sistēma TM ir atkārtoti jākalibrē katrā riepu maiņas vai riepu spiediena regulēšanas reizē. Ja jaunās atsaucēs vērtības netiek saglabātas, sistēma nevar darboties pareizi.

i **PIEZĪME**

- Pēc riepas piesūknēšanas vienmēr uzlieciet putekļu vāciņu, lai novērstu grants, neīrimumu u.c. radītos ventiļa bojājumus.
- Izmantojiet tikai plastmasas putekļu vāciņus. Metāla putekļu vāciņi var rūsēt, apgrūtinot atskrūvēšanu.

Sistēmas un riepu statuss

Sistēmas un riepu pašreizējo statusu var skatīt viduskonsoles ekrānā.

1. Atveriet izvēlnu sistēmu **MY CAR**.
2. Atlasiet izvēlni **Tyre monitor**.
 - > Riepu spiediena statuss ir apzīmēts ar krāsu kodu.

Katras riepas statuss ir kodēts ar krāsu:

- Viss zaļš: sistēma darbojas normāli un gaisa spiediens visās riepās ir nedaudz virs ieteicamā līmeņa.
- Dzeltens ritenis: gaisa spiediens attiecīgajā riepā ir pārāk zems.

- Visi riteni dzeltenī: gaisa spiediens divās vai vairāk riepās ir pārāk zems.
- Visi riteni pelēkā krāsā un paziņojums **Riepu spied. sist. Pašreiz nav pieejama**: riepu gaisa spiediena sistēma ir īslaicīgi deaktivizēta. Lai sistēmu atkal aktivizētu, iespējams, īsu brīdi būs jābrauc ar ātrumu, kas pārsniedz 35 km/h (22 mph).
- Visi riteni pelēki un paziņojums **Riepu spied. sist. Jāveic apkope**: sistēmā radusies kļūda. Sazinieties ar Volvo izplatītāju vai autoservisu.

Saistītā informācija

- Riepas - gaisa spiediens (322 lpp.)

Avārijas pārdūruma remonts*

Avārijas caurdūruma remonta komplektu Temporary Mobility Kit (TMK) lieto, lai hermetizētu caurdūrumu, pārbaudītu un noregulētu gaisa spiedienu riepā.

Avārijas caurdūruma remonta komplekts sastāv no kompresora un hermētiķa pudeles. Komplekts darbojas kā pagaidu remonta līdzeklis. Blīvējošais šķidrums efektīvi hermetizē riepās, kuras pārdurtas protektorā.

Riepu remonta komplektam ir ierobežotas iespējas salāpīt riepās, ja plīsums atrodas riepās sienā. Neizmantojiet pārdūruma remonta komplektu riepām ar lielām spraugām, plaisām vai līdzīgiem bojājumiem.

i PIEZĪME

Avārijas caurdūruma remonta komplekts ir paredzēts tikai riepās protektora caurdūruma salabošanai.

i PIEZĪME

Volvo ir pārbaudījis un apstiprinājis pagaidu avārijas caurdūruma remonta komplekta kompresoru.

Atrašanās vieta

Caurdūruma remonta komplekts atrodas putuplasta blokā² zem bagāžas nodalījuma grīdas.

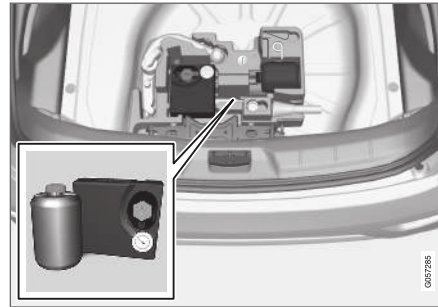

1. versija.

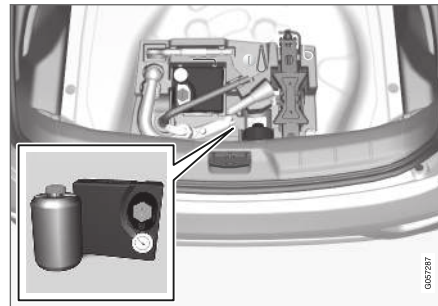

2. versija.

Saistītā informācija

- Avārijas pārdūruma remonts* - darbība (337 lpp.)
- Avārijas pārdūruma remonts* - atkārtota pārbaude (339 lpp.)
- Riepu avārijas remonta komplekts* - pārskats (336 lpp.)

² Putuplasta bloka izskats var atšķirties atkarībā no automašīnas aprīkojuma.

Riepu avārijas remonta komplekts* - pārskats

Riepu avārijas remonta komplekta Temporary Mobility Kit (TMK) komponentu pārskats.

Daļas atrodas zem bagāžas nodalījuma grīdas.

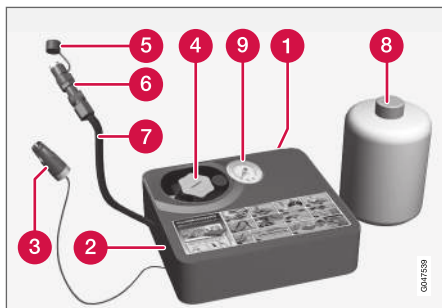

- 1 Uzlīme, maksimāli pieļaujamais ātrums
- 2 Slēdzis
- 3 Elektrības kabelis
- 4 Pudelu turētājs (oranžs vāks)
- 5 Aizsargājošs vāks
- 6 Spiedienu pazeminošs vārsts
- 7 Gaisa šļūtene

- 8 Pudele ar blīvējošu šķidrumu
- 9 Manometrs

Pudele ar blīvējošu šķidrumu

Nomainiet hermētiķa pudeli pirms tās derīguma termiņa beigām. Ar veco pudeli apejieties, kā ar apkārtējai videi bīstamiem atkritumiem.

Pēc lietošanas hermētiķa pudele ir jānomaina. Volvo iesaka nomainītu veikt autorizētā Volvo servisā.

BRĪDINĀJUMS

Pudelē ar hermetizējošo šķidrumu ir 1.2 etanols un dabiskais kaučuks.

Bīstama norīšanas gadījumā. Saskaroties ar ādu, var izraisīt alerģisku reakciju.

Nepieļaujiet nonākšanu uz ādas un acīs.

Glabājiet bērniem nepieejamā vietā.

BRĪDINĀJUMS

- Ja āda saskaras ar hermētiķa šķidrumu, tas nekavējoties jānomazgā ar ziepēm un lielu daudzumu ūdens.
- Ja hermētiķa šķidrumš nonāk acīs, tas nekavējoties ir jāizskalo ar acu skalošanas šķidrumu vai lielu daudzumu ūdens. Ja diskomforts nepāriet, acs ir jāizmeklē ārstam.

Saistītā informācija

- Avārijas pārdūruma remonts* (335 lpp.)

Avārijas pārdūruma remonts* - darbība

Caurdūruma hermetizēšana ar riepu avārijas remonta komplektu Temporary Mobility Kit (TMK).

Avārijas pārdūruma remonts

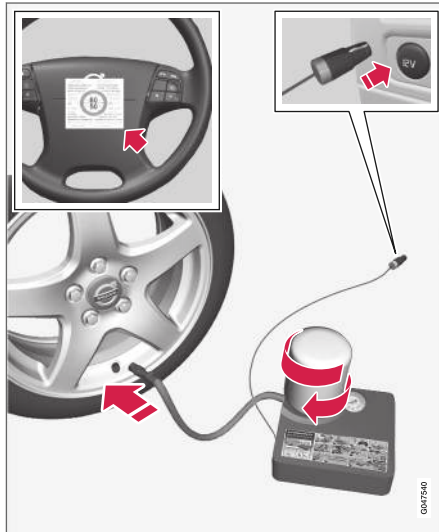

Informāciju par daļu darbību skatiet Riepu avārijas remonta komplektus* - pārskats (336 lpp.).

1. Ja riepa tiek hermetizēta vietā, kur notiek satiksme, uzstādiet avārijas trīsstūri un ieslēdziet avārijas signāllukturus.

Ja pārdūrumu izraisījis nagla vai līdzīgs priekšmets, atstājiet to riepā. Tas palīdz hermetizēt caurumu.

2. Izņemiet maksimāli pieļaujamā ātruma uzlīmi (atrodas kompresora sānos) un piestipriniet to pie stūres. Ja ir izmantots ārkārtas gadījumiem paredzētais riepu labošanas komplekts, braukšanas ātrums nedrīkst pārsniegt 80 km/h (50 mph).
3. Pārļiecinieties, ka slēdzis atrodas pozīcijā **0** (Izslēgts), un atrodiet elektrības kabeli un gaisa šļūteni.
4. Atskrūvējiet oranžo kompresora vāciņu un hermētiķa pudeles korķi.

i PIEZĪME

Pirms lietošanas nesalauziet pudeles plombu. Plomba tiek automātiski salauzta, ieskrūvējot pudeli.

5. Pieskrūvējiet pudeli pudeles turētāja apakšdaļai.
 - > Pudele un pudeles turētājs ir aprīkoti ar apgriezto fiksatoru, kas ļauj novērst hermetizējošā šķidruma noplūdi. Kad pudele ir ieskrūvēta, to vairs nevar atskrūvēt no pudeles turētāja. Pudele jānoņem servisā — Volvo iesaka to darīt autorizētā Volvo servisā.

! BRĪDINĀJUMS

- Ja āda saskaras ar hermētiķa šķidrumu, tas nekavējoties jānomazgā ar ziepēm un lielu daudzumu ūdens.
- Ja hermētiķa šķidrumš nonāk acīs, tas nekavējoties jāizskalo ar acu skalošanas šķidrumu vai lielu daudzumu ūdens. Ja diskomforts nepāriet, acs ir jāizmeklē ārstam.

! BRĪDINĀJUMS

Neatskrūvējiet pudeli - tā ir aprīkota ar rezerves aizturi, kas novērš noplūdi.

6. Atskrūvējiet riepas putekļu vāciņu. Pārļiecinieties, ka gaisa šļūtenes spiediena samazināšanas vārsts ir pilnīgi uzskrūvēts, un ieskrūvējiet gaisa šļūtenes vārsta savienojumu riepas gaisa ventiļa vītnes apakšdaļā.

7. Pievienojiet elektrības kabeli tuvākajai 12 V kontaktligzdai un iedarbiniet automašīnu.

PIEZĪME

Pārļiecinieties, ka kompresora darbības laikā netiek lietota neviena no pārējām 12 V kontaktligzdām.

BRĪDINĀJUMS

Kad dzinējs ir ieslēgts, neatstājiet bērnus automašīnā bez uzraudzības.

8. Iedarbiniet kompresoru, pārslēdzot slēdži pozīcijā I (ieslēgts).

BRĪDINĀJUMS

Nekad nestāviet blakus riepai, kad darbojas kompresors. Ja rodas plaisas vai deformācija, kompresors nekavējoties ir jāizslēdz. Braucienu nedrīkst turpināt. Izsauciet palīdzību uz ceļa, lai vilktu automašīnu līdz riepu remonta centram. Volvo iesaka vērsties autorizētā riepu remonta centrā.

PIEZĪME

Kad kompresors sāk darboties, spiediens var pieaugt līdz 6 bāriem, taču pēc aptuveni 30 sekundēm tas nokrītas.

9. Iesūknējiet gaisu riepā 7 minūtes.

SVARĪGI

Pārkāršanas riska dēļ kompresoru nedrīkst lietot ilgāk par 10 minūtēm.

10. Izslēdziet kompresoru un pārbaudiet spiedienu manometrā. Minimālais spiediens ir 1,8 bāri, bet maksimālais - 3,5 bāri. (Ja spiediens ir pārāk augsts, atbrīvojiet gaisu, izmantojot spiediena vārstu.)

BRĪDINĀJUMS

Ja spiediens ir zem 1,8 bāriem (22 psi), tad caurums riepā ir pārāk liels. Braucienu nedrīkst turpināt. Izsauciet palīdzību uz ceļa, lai vilktu automašīnu līdz riepu remonta centram. Volvo iesaka vērsties autorizētā riepu remonta centrā.

11. Izslēdziet kompresoru un atvienojiet elektrības kabeli.
12. Atskrūvējiet gaisa šļūteni no riepas gaisa ventīļa un uzlieciet atpakaļ riepas putekļu vāciņu.
13. Uzlieciet gaisa šļūtenei aizsargvāciņu, lai novērstu atlikušā hermetizējošā šķidruma noplūdi.

14. Iespējami drīz nobrauciet vismaz 3 km ne ātrāk par 80 km/h (50 mph), lai hermētisks varētu hermetizēt riepu, un pēc tam vēlreiz pārbaudiet to.

PIEZĪME

Veicot dažus pirmos apgriezienus, riepa izspiedīs hermetizējošo šķidrumu pa pārdūruma caurumu.

BRĪDINĀJUMS

Uzsākot braukšanu, pārļiecinieties, ka neviens neatrodas automašīnas tuvumā un nevienam nevar neuzšķakstīties hermetizējošais šķidrums. Automašīnai ir jāatrodas vismaz 2 metru (7 pēdu) attālumā.

15. Kontroles pārbaude:

Vēlreiz pievienojiet gaisa šļūteni riepas gaisa ventilim un pārbaudiet gaisa spiedienu riepā, izmantojot manometru, skatiet Avārijas pārdūruma remonts* - atkārtota pārbaude (339 lpp.).

Saistītā informācija

- Avārijas pārdūruma remonts* (335 lpp.)
- Avārijas pārdūruma remonts* - atkārtota pārbaude (339 lpp.)
- Riepu avārijas remonta komplekts* - pārskats (336 lpp.)

Avārijas pārdūruma remonts* - atkārtota pārbaude

Kad riepa ir hermetizēta ar riepu avārijas remonta komplektu Temporary Mobility Kit (TMK), ar auto-mašīnu jānobrauc aptuveni 3 kilometri un vēlreiz jāpārbauda gaisa spiediens riepā.

Riepu spiediena pārbaudīšana

Izņemiet riepas hermetizējošo aprīkojumu. Kompresors ir jāizslēdz.

1. Atskrūvējiet riepas putekļu vāciņu.

Izņemiet gaisa šļūteni un ieskrūvējiet ventiļa savienojumu līdz galam riepas gaisa ventiļa vītņē.

2. Manometrā nolasi spiedienu riepā.

- Ja gaisa spiediens riepās ir zemāks par 1,3 bāriem, riepa ir nepietiekoši hermetizēta. Braucieni nevajadzētu turpināt. Izsauciet palīdzību uz ceļa.
- Ja spiediens riepā ir lielāks par 1,3 bāriem, riepa jāpiesūknē līdz spiedienam, kas norādīts riepu spiediena uzlīmē uz vadītāja puses durvju statņa (1 bārs = 100 kPa).
- Ja spiediens riepā ir pārāk augsts, izlaidiet gaisu, izmantojot spiediena pazemināšanas vārstu.

3. Ja riepa jāpiesūknē:

1. Pievienojiet elektrības kabeli tuvākajai 12 V kontaktligzdai un iedarbiniet auto-mašīnu.
2. Iedarbiniet kompresoru un piesūknējiet riepu līdz spiedienam, kāds ir norādīts riepu spiediena uzlīmē uz vadītāja puses durvju statņa.
3. Izslēdziet kompresoru.

4. Izņemiet riepas hermetizēšanas aprīkojumu.

Uzlieciet gaisa šļūtenei aizsargvāciņu, lai novērstu atlikušā hermetizējošā šķidruma noplūdi.

BRĪDINĀJUMS

Neatskrūvējiet pudeli - tā ir aprīkota ar rezerves aizturi, kas novērš noplūdi.

5. Uzlieciet atpakaļ riepas putekļu vāciņu.

PIEZĪME

- Pēc riepas piesūknēšanas vienmēr uzlieciet putekļu vāciņu, lai novērstu grants, netīrumu u.c. radītos ventiļa bojājumus.
- Izmantojiet tikai plastmasas putekļu vāciņus. Metāla putekļu vāciņi var rūsēt, apgrūtinot atskrūvēšanu.

PIEZĪME

Pēc izmantošanas hermetizējošā šķidruma pudele un šļūtene ir jānomaina. Volvo iesaka šo nomainītu uzticēt autorizēta Volvo servisa darbiniekiem.

BRĪDINĀJUMS

Regulāri pārbaudiet riepas.

Lai nomainītu vai saremontētu bojāto riepu, Volvo iesaka doties uz tuvāko autorizēto Volvo servisu. Dariet zināmu servisam, ka riepa satur blīvējošo šķidrumu.

BRĪDINĀJUMS

Pēc avārijas caurdūruma remonta komplekta lietošanas nedrīkst braukt ātrāk par 80 km/h (50 mph). Volvo iesaka pārbaudīt salaboto riepu autorizētā Volvo servisa (maksimālais braukšanas āttālums ir 200 km/h). Servisa personāls var noteikt, vai riepu var salabot vai to nāksies nomainīt.

Saistītā informācija

- Avārijas pārdūruma remonts* - darbība (337 lpp.)

Riepu piepumpēšana ar kompresoru, izmantojot riepu avārijas remonta komplektu*

Automašīnas oriģinālās riepas var piesūknēt, izmantojot kompresoru, kas iekļauts riepu avārijas remonta komplektā (336 lpp.).

1. Kompresors ir jāizslēdz. Pārbaudiet, vai slēdzis atrodas pozīcijā **0** (Izslēgts), un izņemiet elektrības kabeli un gaisa šļūteni.
2. Atskrūvējiet riepas putekļu vāciņu un ieskrūvējiet gaisa šļūtenes ventiļa savienojumu līdz galam riepas gaisa ventiļa vītņē.
3. Pievienojiet elektrības kabeli tuvākajai 12 V kontaktligzdai un iedarbiniet automašīnu.

BRĪDINĀJUMS

Automašīnas izplūdes gāzu ieelpošana var apdraudēt dzīvību. Nekādā gadījumā neļaujiet dzinējam darboties slēgtās telpās vai telpās bez pietiekamas ventilācijas.

BRĪDINĀJUMS

Kad dzinējs ir ieslēgts, neatstājiet bērņus automašīnā bez uzraudzības.

4. Iedarbiniet kompresoru, pārslēdzot slēdzi pozīcijā **I** (ieslēgts).

SVARĪGI

Pārkāršanas riska dēļ kompresoru nedrīkst lietot ilgāk par 10 minūtēm.

5. Piesūknējiet riepu līdz spiedienam, kāds ir norādīts riepu spiediena uzlīmē uz vadītāja puses durvju statņa. Ja spiediens riepā ir pārāk augsts, izlaidiet gaisu, izmantojot spiediena pazemināšanas vārstu.
6. Izslēdziet kompresoru. Atvienojiet gaisa šļūteni un elektrības kabeli.
7. Uzlieciet atpakaļ riepas putekļu vāciņu.

Saistītā informācija

- Avārijas pārdūruma remonts* (335 lpp.)
- Riepu avārijas remonta komplekts* - pārskats (336 lpp.)

TEHNISKĀ APKOPE UN SERVISS

Volvo apkopes programma

Lai uzturētu automašīnu pēc iespējas drošu, ievērojiet Volvo apkopes programmu, kā norādīts apkopes un garantijas grāmatīnā.

Volvo iesaka tehniskās apkopes un servisa darbus uzticēt Volvo pilnvarotam servisam. Volvo remontdarbnīcās ir atbilstošs personāls, speciālie darba rīki un apkopes literatūra, kas garantē visaugstāko apkopes kvalitāti.

! SVARĪGI

Lai būtu spēkā Volvo garantija, pārbaudiet un ievērojiet Apkopes un garantijas grāmatīnā sniegtos norādījumus.

Saistītā informācija

- Klimata kontroles sistēma - traucējummeklēšana un remonts (353 lpp.)

Apkopes un remonta pieteikšana*¹

Pārvaldiet apkopes, remonta un apmeklējuma pieteikšanas informāciju tieši savā automašīnā, kurā izveidots interneta pieslēgums.

Šis pakalpojums¹ ļauj ērti pieteikt apkopi un servisa apmeklējumu tieši no automašīnas. Automašīnas informācija tiek nosūtīta izplatītājam, kas var sagatavot autoservisa apmeklējumu. Izplatītājs sazināsies ar jums, lai noteiktu apmeklējuma laiku. Dažos tirgos, tuvojoties apmeklējuma laikam, sistēma par to atgādina, un, kad pienācis laiks, navigācijas sistēma² var rādīt norādes nokļūšanai uz autoservisu.

Pirms pakalpojuma izmantošanas

Volvo ID un mans profils

- Reģistrējiet Volvo ID. Plašāku informāciju par Volvo ID izveidi skatiet Volvo ID (21 lpp.).
- Atveriet vietni www.volvocars.com, piesakieties un rīkojieties šādi:
 1. Pārbaudiet, vai automašīnā ir izveidots savienojums ar jūsu profilu.
 2. Pārlicinieties, ka jūsu kontaktinformācija ir pareiza.
 3. Atlasiet Volvo izplatītāju, ar kuru vēlaties sazināties par apkopi un remontu.

4. Atlasiet vēlamo saziņas kanālu (tālruni). Apmeklējuma pieteikšanas informācija vienmēr tiek nosūtīta uz automašīnu un jums, izmantojot e-pastu.

Prēkšnoteikumi apmeklējuma pieteikšanai no automašīnas

- Lai nosūtītu apmeklējuma pieteikšanas informāciju no automašīnas un saņemtu to automašīnā, tajā jābūt izveidotam interneta savienojumam. Informāciju par interneta savienojuma izveidi automašīnā skatiet pielikumā Sensus Infotainment.
- Tā kā apmeklējuma pieteikšanas informācija tiek nosūtīta, izmantojot jūsu privātā tālruņa abonementu, sistēma vaicās, vai vēlaties sūtīt informāciju. Jautājums tiek uzdots vienu reizi, un pēc tam tiek piemērots atlasītajam savienojumam ierobežotu laika periodu.
- Lai pakalpojums darbotos un sistēma varētu sazināties, izmantojot automašīnas ekrānu, jāatļauj paziņojumu/uznirstošo paziņojumu rādīšana. Avota **MY CAR** parastajā skatā nospiediet **OK/MENU** un pēc tam - **Service & repair** → **Display notifications**.

Pakalpojuma izmantošana

Visām izvēlnēm un iestatījumiem var piekļūt, **MY CAR** parastajā skatā nospiežot **OK/MENU** un **Service & repair**.

¹ Attiecas uz dažu valstu tirgiem.

² Attiecas uz Sensus Navigation.

Kad pienācis laiks veikt apkopi, kā arī dažos gadījumos, kad automašīnai jāveic remonts, kombinētajā instrumentu panelī (64 lpp.) un ekrāna uznirostošajā izvēlnē tiek parādīts attiecīgs paziņojums.

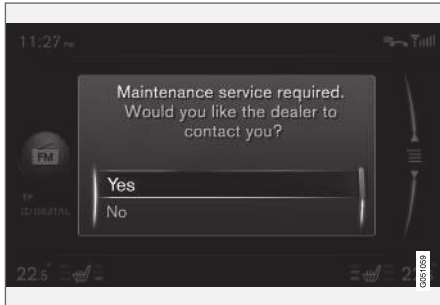

Paziņojums par apkopi ekrānā.

Atbilžu variantu nozīme ekrāna uznirostošajā izvēlnē:

- **Yes** — apmeklējuma pieprasījums ir nosūtīts izplatītājam, kurš ar jums sazināsies, lai izteiktu apmeklējuma piedāvājumu. Kombinētajā instrumentu panelī esošā apkopes lampiņa un apkopes paziņojumi ir nodzēsti.
- **No** — ekrānā vairs netiks rādīti uznirošie paziņojumi. Kombinētajā instrumentu panelī esošais paziņojums paliek. Ja ir atlasīts šis

variants, automašīnā var veikt manuālu apmeklējuma pieteikšanu, skatiet tālāk.

- **Postpone** - nākamreiz iedarbinot automašīnu, tiks parādīta uznirostošā izvēlne.

Apkopes vai remonta pieteikšana manuāli¹

1. Nospiediet viduskonsoles taustiņu **MY CAR** un atlasiet **Service & repair → Dealer information → Request service or repair**.
> Transportlīdzekļa dati tiek automātiski nosūtīti izplatītājam.
2. Izplatītājs nosūta apmeklējuma piedāvājumu uz jūsu automašīnu.
3. Pieņemiet to vai pieprasiet jaunu apmeklējuma piedāvājumu.

Kad apmeklējuma piedāvājums ir pieņemts, tā informācija tiek saglabāta automašīnā, skatiet Mani apmeklējumu pieteikumi. Automašīna ar jums automātiski sazināsies, izmantojot ekrāna atgādinājumus par apmeklējuma pieteikumu, un rādīs norādes nokļūšanai uz servisu.

Mani apmeklējumu pieteikumi¹

Parādiet apmeklējuma informāciju automašīnas ekrānā. Pieņemiet to vai pieprasiet jaunu apmeklējuma piedāvājumu.

- Atlasiet **Service & repair → My bookings**.

Zvanišana izplatītājam¹

Izmantojot automašīnai ar Bluetooth® pievienotu tālruni, varat piezvanīt izplatītājam. Informāciju par tālruna pievienošanu skatiet pielikumā Sensus Infotainment.

- Atlasiet **Service & repair → Dealer information → Call dealer**.

Navigācijas sistēmas izmantošana^{1, 2}

Ievadiet autoservisu navigācijas sistēmā kā gala-mērķi vai starpmērķi.

- Atlasiet **Service & repair → Dealer information → Set single destination**.
- Atlasiet **Service & repair → Dealer information → Add as waypoint**.

Transportlīdzekļa datu sūtīšana¹

Transportlīdzekļa dati tiek sūtīti uz centrālo Volvo datubāzi (nevis izplatītājam), no kuras Volvo izplatītāji var izgūt transportlīdzekļa informāciju, izmantojot automašīnas identifikācijas numuru (VIN³). Numurs ir norādīts automašīnas apkopes un garantijas grāmatīņā vai vējstikla apakšējā kreisās puses stūrī.

- Atlasiet **Service & repair → Send car data**.

¹ Attiecas uz dažu valstu tirgiem.

² Attiecas uz Sensus Navigation.

³ Transportlīdzekļa identifikācijas numurs

◀◀ **Apmeklējuma pieteikšanas informācija un transportlīdzekļa dati**

Izvēloties pieteikt apkopi no automašīnas, tiek nosūtīta pieteikšanās informācija un transportlīdzekļa dati. Transportlīdzekļa dati ietver šādu informāciju:

- Nepieciešamība pēc apkopes
- Funkcijas statuss
- Šķidrumu līmeņi
- Mērierīces rādījums
- Transportlīdzekļa identifikācijas numurs (VIN³)
- Automašīnas programmatūras versija.

Saistītā informācija

- Volvo ID (21 lpp.)

³ Transportlīdzekļa identifikācijas numurs

Automobiļa pacelšana

Paceļot automašīnu, ir svarīgi piestiprināt domkratu vai celšanas sviras tam paredzētajos punktos zem automašīnas.

PIEZĪME

Volvo iesaka lietot tikai konkrētajam automobiļa modelim paredzēto domkratu. Izvēloties domkratu, kuru nav ieteicis Volvo, ievērojiet aprīkojuma komplektā iekļautās instrukcijas.

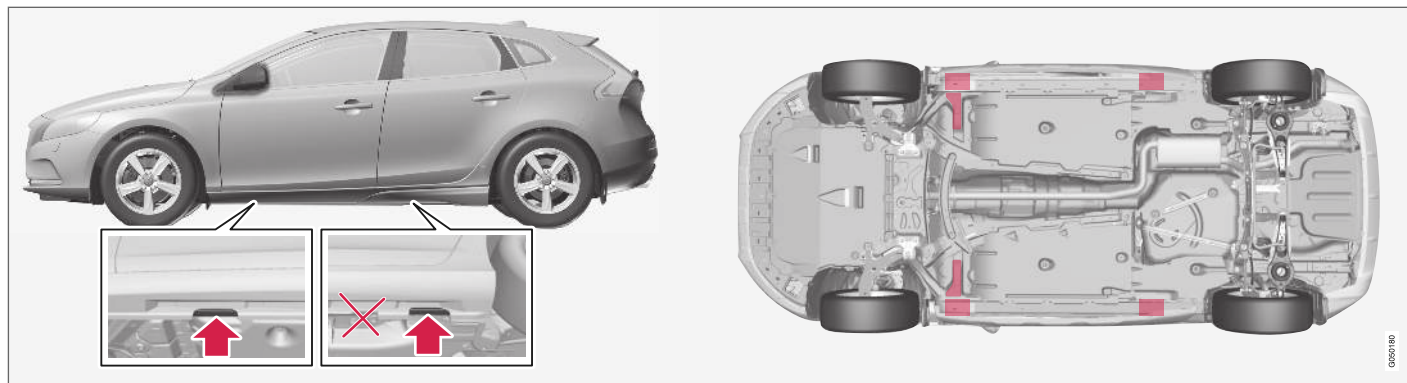

Automašīnas komplektācijā iekļautā domkrata pielikšanas punkti (bultiņas) un automašīnas celšanas punkti (atzīmēti sarkanā krāsā).

Ja automašīna tiek pacelta ar priekšējo autoservisa domkratu, tas jānovieto zem viena no diviem celšanas punktiem vistālākajā vietā zem automašīnas. Ja automašīna tiek pacelta ar aizmugures autoservisa domkratu, tas jānovieto zem viena no celšanas punktiem. Nodrošiniet, lai remontdarbnīcas domkrats būtu novietots tā, lai automobilis nevarētu noslidēt no domkrata. Vienmēr izmantojiet tiltu paliktnus vai kaut ko tamlīdzīgu.

Ja automašīna tiek pacelta ar autoservisa divu statņu celšanas iekārtu, priekšējās un aizmugures celšanas sviras var novietot zem ārējiem celšanas punktiem (domkrata pielikšanas punktiem). Tā vietā varat izmantot iekšējos celšanas punktus automašīnas priekšpusē.

Saistītā informācija

- Riteņu maiņa - riteņu noņemšana (328 lpp.)

Dzinēja pārsegs - atvēršana un aizvēršana

Dzinēja pārsegu var atvērt, pagriežot pasažieru salona rokturi pulksteņrādītāju kustības virzienā un pārvietojot pie radiatora režģa esošo fiksatoru pa kreisi.



Dzinēja pārsega atvēršanas rokturis vienmēr atrodas kreisajā pusē.

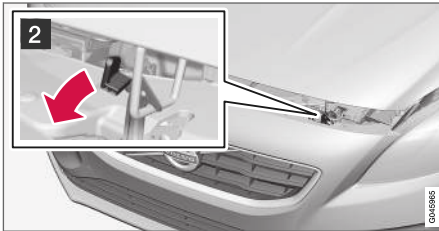

1 Pagrieziet rokturi pulksteņrādītāju kustības virzienā par apmēram 20-25 grādiem. Jūs dzirdēsiet, kad aizslēgs atbrīvosies.

2 Pabīdiet sprūdu pa kreisi un atveriet dzinēja pārsegu. (Sprūda āķis atrodas starp priekšējo lukturi un radiatora režģi, skatiet attēlu.)

⚠ BRĪDINĀJUMS

Aizverot dzinēja pārsegu, pārliecinieties, ka tas kārtīgi nofiksējas.

Saistītā informācija

- Dzinēja nodaļums - pārbaude (348 lpp.)
- Dzinēja nodaļums - pārskats (347 lpp.)

Dzinēja nodaļums - pārskats

Pārskatā ir redzami vairāki komponenti, kam jāveic apkope.

Dzinēja nodaļums

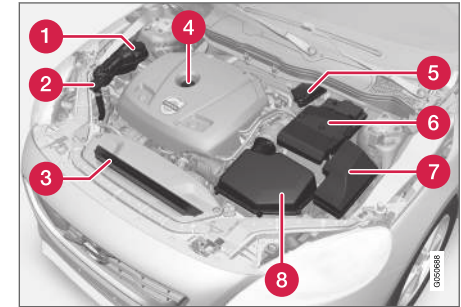

Dzinēja nodaļuma izskats var atšķirties atkarībā no modeļa un dzinēja varianta.

- 1 Dzesēšanas šķidruma izplešanās tvertne
- 2 Mazgāšanas šķidruma iepildīšanas caurule
- 3 Radiators
- 4 Dzinēja eļļas iepildīšanas caurule
- 5 Bremžu un sajūga šķidruma tvertne (atrodas vadītāja pusē)
- 6 Akumulators
- 7 Releju un drošinātāju bloks
- 8 Gaisa filtrs





⚠️ BRĪDINĀJUMS

Aizdedzes sistēmai ir ļoti augsts spriegums un jaudas izvide. Aizdedzes sistēmas spriegums ir ļoti bīstams. Veicot darbus dzinēja nodalījumā, automašīnas elektrosistēmai vienmēr jāatrodas pozīcijā **0**; skatiet Atslēgas pozīcijas - dažādu līmeņu funkcijas (80 lpp.).

Nepieskarieties aizdedzes svecei vai indukcijas spolei, kamēr automašīnas elektrosistēma atrodas pozīcijā **II** vai kamēr dzinējs ir karsts.

Saistītā informācija

- Dzinēja pārsegs - atvēršana un aizvēršana (347 lpp.)
- Dzinēja nodalījums - pārbaude (348 lpp.)

Dzinēja nodalījums - pārbaude

Dažas eļļas un šķidrumi jāpārbauda regulāri.

Regulāra pārbaude

Regulāri pārbaudiet šīs eļļas un šķidrumus, piemēram, uzpildot degvielu:

- Dzesēšanas šķidrums
- Dzinēja eļļa
- Mazgāšanas šķidrums

⚠️ BRĪDINĀJUMS

Atcerieties, ka radiatora ventilators (atrodas dzinēja nodalījuma priekšpusē, aiz radiatora) var sākt darboties automātiski pēc tam, kad dzinējs kādu laiku ir bijis izslēgts.

Vienmēr uzticiet dzinēja tīrīšanu servisam - ieteicams izmantot autorizētu Volvo servisu. Ja dzinējs ir karsts, pastāv aizdegšanās draudi.

Saistītā informācija

- Dzinēja pārsegs - atvēršana un aizvēršana (347 lpp.)
- Dzinēja nodalījums - pārskats (347 lpp.)
- Dzesēšanas šķidrums - līmenis (351 lpp.)
- Dzinēja eļļa - pārbaude un iepildīšana (349 lpp.)
- Mazgāšanas šķidrums - iepildīšana (364 lpp.)

Dzinēja eļļa - vispārīgi

Lai spēkā būtu ieteicamie apkopes intervāli, jālieto apstiprināta dzinēja eļļa.

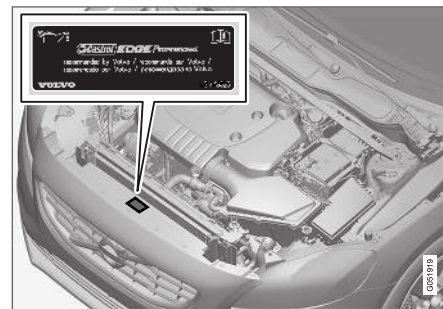

Volvo iesaka:



Informāciju par braukšanu nelabvēlīgos apstākļos skatiet Dzinēja eļļa - nelabvēlīgi braukšanas apstākļi (397 lpp.).

! SVARĪGI

Lai varētu ievērot dzinēja apkopes intervālus, visi dzinēji rūpniecā ir piepildīti ar īpaši pielāgotu sintētisku dzinēja eļļu. Eļļa ir izvēlēta ļoti rūpīgi, ņemot vērā apkopes intervālus, iedarbināšanas īpašības, degvielas patēriņu un ietekmi uz vidi.

Lai spēkā būtu ieteicamie apkopes intervāli, jālieto apstiprināta dzinēja eļļa. Gan eļļas uzpildei, gan nomaīnai izmantojiet tikai ieteikto eļļas kategoriju, pretējā gadījumā varat ietekmēt ekspluatācijas ilgumu, iedarbināšanas īpašības, degvielas patēriņu un ietekmi uz vidi.

Volvo Car Corporation neuzņemas nekādu atbildību automobiļa garantijas laikā, ja nav lietota norādītās kategorijas un viskozitātes dzinēja eļļa.

Volvo iesaka eļļas maiņu veikt autorizētā Volvo servisā.

Volvo izmanto dažādas brīdināšanas sistēmas, kas ziņo par zemu/augstu eļļas līmeni vai zemu eļļas spiedienu. Daži dzinēju varianti ir aprīkoti ar eļļas spiediena sensoru — tādā gadījumā tiek izmantots kombinētā instrumentu paneļa zema eļļas spiediena brīdinājuma simbols . Citi

varianti ir aprīkoti ar eļļas līmeņa sensoru - tādā gadījumā vadītāju informē, izmantojot instrumentu paneļa brīdinājuma simbolu  un displeja tekstus. Daži varianti ir aprīkoti ar abām sistēmām. Lai iegūtu plašāku informāciju, sazinieties ar Volvo izplatītāju.

Mainiet dzinēja eļļu un eļļas filtru saskaņā ar grāmatīnā "Apkope un garantija" norādītajiem intervāliem.

Drīkst izmantot arī augstākas klases eļļu, nekā noteikts. Braucot nelabvēlīgos braukšanas apstākļos, Volvo iesaka lietot augstākas kategorijas eļļu nekā specifikācijās norādītā; skatiet Dzinēja eļļa - nelabvēlīgi braukšanas apstākļi (397 lpp.).

Informāciju par uzpildes tilpumiem skatiet Dzinēja eļļa - kategorija un tilpums (398 lpp.).

Saisītā informācija

- Dzinēja eļļa - pārbaude un iepildīšana (349 lpp.)

Dzinēja eļļa - pārbaude un iepildīšana

Eļļas līmeni nosaka ar elektronisko eļļas līmeņa sensoru.

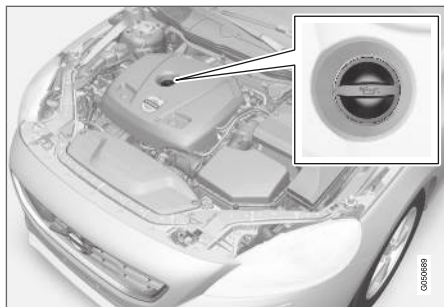

Pieliešanas caurule⁴.

Dažos gadījumos, iespējams, eļļas līmenis būs jāpapildina starp apkopes intervāliem.

Nekādas darbības saistībā ar eļļas līmeni nav jāveic, līdz kombinētā instrumentu paneļa displejā netiek attēlots paziņojums, skatiet turpmāko attēlu.

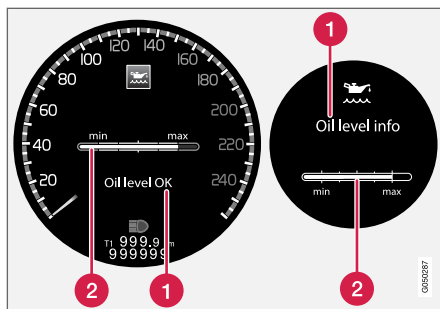

Paziņojums un attēls displejā. Kreisās puses displejs ir redzams digitālajā kombinētajā instrumentu panelī, bet labās puses displejs — analogajā.

- 1 Paziņojums
- 2 Dzinēja eļļas līmenis

Eļļas līmeni pārbauda, izmantojot elektronisko eļļas līmeņa mērstieni ar iekškratu, kad dzinējs ir izslēgts, skatiet Izvēlnes navigācija - kombinētais instrumentu panelis (111 lpp.).

BRĪDINĀJUMS

Ja tiek parādīts paziņojums **Jāveic eļļas apkope**, apmeklējiet servisu - ieteicams vērsties autorizētā Volvo servisā. Iespējams, eļļas līmenis ir pārāk augsts.

SVARĪGI

Ja parādās paziņojums par zemu eļļas līmeni, iepildiet tikai norādīto daudzumu, piemēram, 0,5 litrus.

PIEZĪME

Sistēma nevar uzreiz noteikt izmaiņas, kas rodas eļļu iepildot vai izlejot. Lai eļļas līmeņa rādījums būtu pareizs, automašīnai jābrauc aptuveni 30 km (aptuveni 20 jūdzes) un pēc tam 5 minūtes jāstāv uz līdzenas brauktuves ar izslēgtu dzinēju.

BRĪDINĀJUMS

Neizlejiet eļļu uz karstajām izplūdes caurulēm - pastāv aizdegšanās risks.

⁴ Dzinējiem ar elektronisko eļļas līmeņa sensoru nav mērstienā.

Eļļas līmeņa mērīšana

Ja jāpārbauda eļļas līmenis, tas ir jādara, veicot darbības šādā secībā.

1. Atslēgas pozīcijas aktivizēšana **II**; skatiet Atslēgas pozīcijas - dažādu līmeņu funkcijas (80 lpp.).
2. Pagrieziet iekškratu uz kreisās puses svirslēdža pozīcijā **Eļļas līmenis**.
 - > Parādās informācija par dzinēja eļļas līmeni.

Plašāku informāciju par izvēlnes pārvaldību skatiet Izvēlnes navigācija - kombinētais instrumentu panelis (111 lpp.).

i PIEZĪME

Ja nav ievēroti visi eļļas līmeņa mērīšanas priekšnoteikumi (laiks pēc dzinēja izslēgšanas, automašīnas sasvēršanās leņķis, āra temperatūra u.c.), tiek parādīts paziņojums **Nav pieejams**. Tas **nenozīmē**, ka automašīnās sistēmās ir radusies kļūme.

Saistītā informācija

- Dzinēja eļļa - vispārīgi (348 lpp.)
- Atslēgas pozīcijas - dažādu līmeņu funkcijas (80 lpp.)

Dzesēšanas šķidrums - līmenis

Dzesēšanas šķidrums atdzesē iekšējās sadegšanas dzinēju līdz pareizai darba temperatūrai. No dzinēja uz dzesēšanas šķidrumu novadīto karstumu var izmantot pasažieru salona apsildei.

Līmeņa pārbaudīšana

Dzesēšanas šķidruma līmenim jābūt starp izplešanās atzīmēm **MIN** un **MAX**. Ja dzesēšanas sistēma nav pietiekami piepildīta, var rasties pārmērīgi augsta temperatūra, kas rada dzinēja bojājuma risku.

i PIEZĪME

Regulāri pārbaudiet dzesēšanas šķidruma līmeni, kad dzinējs ir auksts.

Iepildīšana

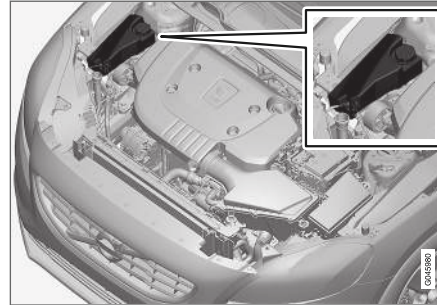

Kad veicat dzesēšanas šķidruma papildināšanu, ievērojiet norādījumus uz iepakojuma. Nekad nepapildiniet tikai ar ūdeni. Sasalšanas risks palielinās, ja dzesēšanas šķidruma koncentrāta daudzums ir pārāk liels vai pārāk mazs.

Ja zem automašīnas ir dzesēšanas šķidrums, ja ir manāmi dzesēšanas šķidruma dūmi vai ja ir iepildīti vairāk nekā 2 litri, noteikti izsauciet autoevakuatoru, lai izvairītos no dzinēja bojājumu riska, ko var izraisīt defektīva dzesēšanas sistēma.

! BRĪDINĀJUMS

Dzesēšanas šķidrums var būt ļoti karsts. Ja dzesēšanas šķidruma līmenis ir jāpapildina, kad dzinējs ir darba temperatūrā, atskrūvējiet izplešanās tvertnes vāciņu lēnām, lai atbrīvotu lieko spiedienu.

! SVARĪGI

- Augsts hlora, hlorīda un citu sāļu saturs var izraisīt dzesēšanas sistēmas koroziju.
- Vienmēr lietojiet dzesēšanas šķidrumu, kas satur pretkorozijas līdzekli, kā to iesaka Volvo.
- Pārliecinieties, ka dzesēšanas šķidruma maisījums sastāv no 50% ūdens un 50% dzesēšanas šķidruma.
- Sajauciet dzesēšanas šķidrumu ar apstiprinātas kvalitātes krāna ūdeni. Ja šaubāties par ūdens kvalitāti, izmantojiet jau sajauktu dzesēšanas šķidrumu atbilstoši Volvo ieteikumiem.
- Mainot dzesēšanas šķidrumu vai dzesēšanas sistēmas sastāvdaļas, izskalojiet dzesēšanas sistēmu ar apstiprinātas kvalitātes krāna ūdeni vai jau sajauktu dzesēšanas šķidrumu.
- Dzinēju drīkst darbināt tikai tad, ja dzesēšanas sistēma ir pareizi uzpildīta. Pretējā gadījumā pārāk augsta temperatūra var izraisīt cilindra galvas bojājumu (plaisu) risku.

Informāciju par tilpumiem un ūdens kvalitātes standartus skatiet Dzesēšanas šķidrumi - kategorija un tilpums (400 lpp.)

Bremžu un sajūga šķidrums - līmenis

Bremžu un sajūga šķidruma līmenim jābūt starp tvertnes atzīmēm **MIN** un **MAX**.

Līmeņa pārbaudīšana

Bremžu un sajūga šķidrumam ir kopēja tvertne. Līmenim jābūt starp **MIN** un **MAX** atzīmēm, kas redzamas tvertnes iekšpusē. Regulāri pārbaudiet līmeni.

Nomainiet bremžu šķidrumu ik pēc diviem gadiem vai katrā otrajā kārtējās apkopes reizē.

Šķidrums katru gadu jāmaina automobiļiem, kas brauc apstākļos, kuros nepieciešama strauja, bieža bremzēšana, braucot kalnos vai tropiskā klimatā ar augstu mitruma līmeni.

Informāciju par tilpumiem un ieteicamajām bremžu šķidruma kategorijām skatiet Bremžu šķidrums - kategorija un tilpums (402 lpp.).

! BRĪDINĀJUMS

Ja bremžu šķidruma līmenis ir zem bremžu šķidruma tvertnes **MIN** līmeņa, apturiet automašīnu un uzpildiet bremžu šķidrumu. Volvo iesaka uzticēt bremžu šķidruma zuduma cēloņa noskaidrošanu autorizētam Volvo servisam.

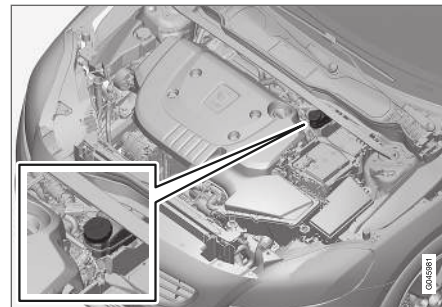
Iepildīšana

Šķidruma tvertne atrodas vadītāja pusē.

Atskrūvējiet tvertnes vāciņu un uzpildiet šķidrumu. Līmenim jābūt starp **MIN** un **MAX** atzīmēm, kas atrodas tvertnes iekšpusē.

! SVARĪGI

Neaizmirstiet uzlikt atpakaļ vāciņu.

Klimata kontroles sistēma - traucējummeklēšana un remonts

Gaisa kondicionēšanas sistēmas apkopi un remontu drīkst veikt tikai autorizētā servisā.

Kļūmju novēršana un remonts

Gaisa kondicionētāja sistēma satur fluorescējošus izsekošanas līdzekļus. Lai noteiktu noplūdes vietu, jāizmanto ultravioletā gaisma.

Volvo iesaka sazināties ar autorizētu Volvo servisu.

Automašīnas ar dzesētāju R134a

BRĪDINĀJUMS

Gaisa kondicionētāja sistēma satur hermetizētu dzesētāju R134a. Šīs sistēmas apkopi un remontu drīkst veikt tikai autorizētā servisā.

Automašīnas ar dzesētāju R1234yf

BRĪDINĀJUMS

Gaisa kondicionētāja sistēma satur hermetizētu dzesētāju R1234yf. Saskaņā ar SAE J2845 (Pārvietojamajās gaisa kondicionētāju sistēmās izmantoto dzesējošo vielu drošas apkopes un ietvēruma mehāniku apmācību) dzesējošās vielas sistēmas apkopi un remontu drīkst veikt tikai apmācīti un sertificēti mehāniķi, lai garantētu sistēmas drošību.

Saistītā informācija

- Volvo apkopes programma (342 lpp.)

Lukturu nomaiņa – vispārīgi

Vairākas automašīnas spuldzes var nomainīt vadītājs. Lai nomainītu LED lukturus, lūdzu, sazinieties ar autoservisu.

Spuldzes ir norādītas (362 lpp.). Šajā sarakstā uzskaitītas atrašanās vietas spuldzēm un citiem gaismas avotiem, kas ir specializēti, piemēram, gaismas diožu⁵ lukturiem, vai kuru maiņu ir iespējams veikt tikai servisā citu iemeslu dēļ⁶:

⁵ Gaismas diodes (Light Emitting Diode)

⁶ Ieteicams izmantot autorizētu Volvo remontdarbnicu.

- ◀• LED priekšējie lukturi
- priekšējie gabarītlukturi⁷
- dienas gaitas lukturi, priekšējais buferis⁷
- Sānu pagriezienu rādītāji, sānu spoguļi⁷
- pietuvošanās apgaismojums sānu spoguļos
- salona un bagāžas nodalījuma apgaismojums
- cimdu nodalījuma apgaismojums
- Gabarītlukturi, aizmugurē
- sānu gabarītlukturi aizmugurē
- bremžu signāllukturis virs aizmugurējā stikla
- numura zīmes apgaismojums.

⚠ BRĪDINĀJUMS

Mainot spuldzes, automašīnas elektrosistēmai jāatrodas atslēgas pozīcijā **0**; skatiet Atslēgas pozīcijas - dažādu līmeņu funkcijas (80 lpp.).

! SVARĪGI

Nekādā gadījumā nepieskarieties spuldžu stiklam ar pirkstiem. Pirkstu atstātie taukainie nospiedumi karstumā izgaro, pārklājot atstarotāju un izraisot bojājumu.

i PIEZĪME

Ja kļūdas paziņojums neizzūd pēc bojātās spuldzes nomaiņas, iesakām apmeklēt Volvo pilnvarotu servisu.

i PIEZĪME

Uz ārējā apgaismojuma lukturiem, piemēram, priekšējiem lukturiem un aizmugures lukturiem lēcas iekšienē var rasties īslaicīgs kondensāts. Tas ir normāli - visi ārējā apgaismojuma lukturi ir izgatavoti tā, lai tas neradītu problēmas. Parasti kondensāts izzūd no luktura korpusa, kad lukturis ir kādu laiku bijis ieslēgts.

Saistītā informācija

- Lukturi - specifikācijas (362 lpp.)
- Lukturu nomaiņa – priekšējo lukturu atrašanās vieta (354 lpp.)
- Lukturu nomaiņa - aizmugures lukturu atrašanās vieta (360 lpp.)
- Lukturu nomaiņa - pasažiera spoguļa apgaismojums (361 lpp.)

Lukturu nomaiņa – priekšējo lukturu atrašanās vieta

Pārskatā ir attēlots lukturu izvietojums automašīnā ar halogēna priekšējiem lukturiem.

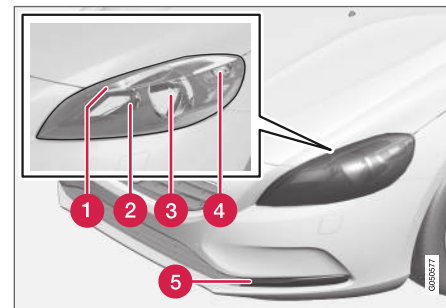

- 1 Gabarītlukturis (359 lpp.)
- 2 Tālās gaismas (357 lpp.)
- 3 Tuvās gaismas (357 lpp.)
- 4 Indikators (358 lpp.)
- 5 Dienas gaitas lukturis (359 lpp.) (gaismas diodes* vai spuldzes atkarībā no varianta)

⁷ Noteiktiem variantiem

Saistītā informācija

- Lukturu nomaīņa – vispārīgi (353 lpp.)
- Lukturu nomaīņa - priekšējie lukturi (355 lpp.)
- Lukturi - specifikācijas (362 lpp.)

Lukturu nomaīņa - priekšējie lukturi

Visas priekšējo lukturu spuldzes jāmaina caur dzinēja nodalījumu. Vispirms atbrīvojiet un noņemiet visu priekšējo lukturi.

! PIEZĪME

Attiecas uz automašīnām ar halogēnu priekšējiem lukturiem.

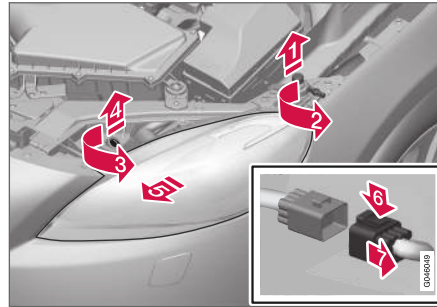

1. **1** Izceliet dzinēja pārsega atduri.
2. **2** Atskrūvējiet skrūvi ar Torx instrumentu (izmērs T30).
3. **3** Pagrieziet fiksatoru pretēji pulksteņrādītāju kustības virzienam.
4. **4** Izvelciet laukā fiksatoru.

4. **5** Atbrīvojiet priekšējā luktura korpusu, pārmaiņus sasverot to un velkot uz āru.

! SVARĪGI

Uzmanieties, izņemot priekšējo lukturi, lai nesabojātu kādu no detaļām.

5. **6** Nospiediet rokturi.

7 Atvienojiet savienotāju.

Nolieciet priekšējo lukturi uz mīkstas virsmas, lai nesaskrāpētu lēcu.

! SVARĪGI

Nevelciet elektrības vadu, bet gan tikai savienotāju.

6. Nomainiet attiecīgo spuldzi, kā norādīts.

Pirms ieslēgt priekšējos lukturus vai mainīt atslēgas pozīciju, jāuzstāda un pareizi jāpievieno priekšējais lukturis.

Saistītā informācija

- Lukturu nomaīņa – vispārīgi (353 lpp.)
- Lukturu nomaīņa – priekšējo lukturu atrašanās vieta (354 lpp.)
- Lukturu nomaīņa - tālo/tuvo gaismu spuldžu vāks (356 lpp.)

- Lukturu nomaīņa - priekšējie pagrieziena rādītāji (358 lpp.)
- Lukturu nomaīņa — priekšējie gabarītlukturi (359 lpp.)
- Lukturi - specifkācijas (362 lpp.)

Lukturu nomaīņa - tālo/tuvo gaismu spuldžu vāks



Tālo/tuvo gaismu spuldzēm var piekļūt, atbrīvojot priekšējo lukturu lielāko vāku.

PIEZĪME

Attiecas uz automašīnām ar halogēnu priekšējiem lukturiem.

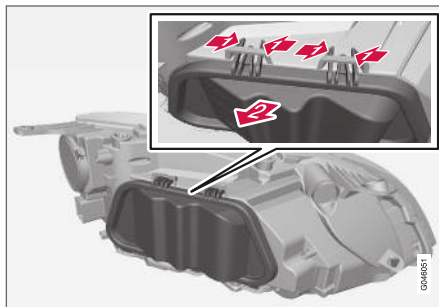
Pirms var atbrīvot lielāko pārsegu, ir jāatbrīvo un jāizņem priekšējais lukturis, skatiet sadaļu Lukturu nomaīņa - priekšējie lukturi (355 lpp.).



1.  Saspiediet āķus kopā.
 2.  Izspiediet vāku.
2. Nomainiet attiecīgo spuldzi, kā norādīts.

Saistītā informācija

- Lukturu nomaīņa - tuvās gaismas (357 lpp.)
- Lukturu nomaīņa - tālās gaismas (357 lpp.)

Lukturu nomaīņa - tuvās gaismas

Tuvo gaismu spuldze ir uzstādīta aiz priekšējā luktura lielākā vāka.

i PIEZĪME

Attiecas uz automašīnām ar halogēnu priekšējiem lukturiem.

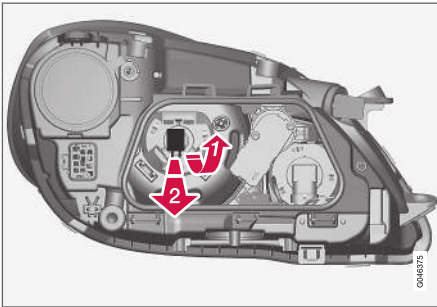

1. Noņemiet priekšējo lukturi (355 lpp.).
2. Atveriet vāku (356 lpp.).
3. **1** Pabīdīet spuldzes ligzdu uz augšu, līdz tā atbrīvojas.
- 2** Izvelciet laukā spuldzes ligzdu.
4. Nomainiet spuldzi un ievietojiet visas detaļas atpakaļ apgrieztā secībā.

Saistītā informācija

- Lukturi - specifikācijas (362 lpp.)

Lukturu nomaīņa - tālās gaismas

Tālo gaismu spuldze ir uzstādīta aiz priekšējā luktura lielākā vāka.

i PIEZĪME

Attiecas uz automašīnām ar halogēnu priekšējiem lukturiem.

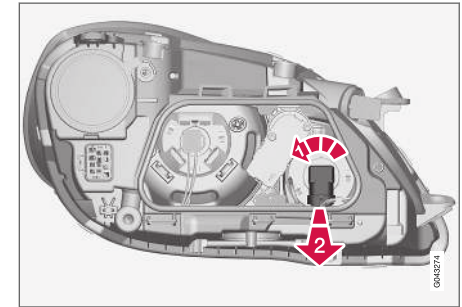

1. Noņemiet priekšējo lukturi (355 lpp.).
2. Atveriet vāku (356 lpp.).
3. **1** Pagrieziet spuldzes ligzdu pretēji pulksteņrādītāju kustības virzienam.
- 2** Izvelciet laukā spuldzes ligzdu.
4. Nomainiet spuldzi un ievietojiet visas detaļas atpakaļ apgrieztā secībā.

◀◀ Saistītā informācija

- Lukturi - specifikācijas (362 lpp.)

Lukturu nomaiņa - priekšējie pagriezienu rādītāji

Sānu pagriezienu rādītāju lukturis atrodas aiz priekšējā luktura mazākā vāka.

i PIEZĪME

Attiecas uz automašīnām ar halogēnu priekšējiem lukturiem.

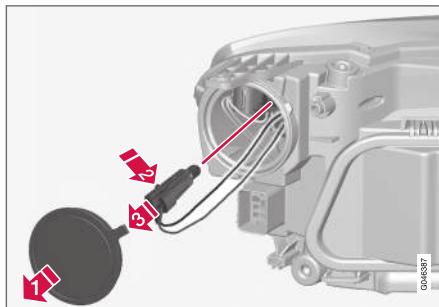

1. Noņemiet priekšējo lukturi (355 lpp.).
2. **1** Noņemiet vāku.
3. **2** Iespiediet rokturi uz iekšu.
3 Izvelciet laukā spuldzes ligzdu.
4. Nomainiet spuldzi un ievietojiet visas detaļas atpakaļ apgrieztā secībā.

Saistītā informācija

- Lukturi - specifikācijas (362 lpp.)

Lukturu nomaīņa — priekšējie gabarītlukturi

Gabarītlukturu spuldzes ligzdas atrodas priekšējo lukturu sānos.

i PIEZĪME

Attiecas uz automašīnām ar halogēnu priekšējiem lukturiem.

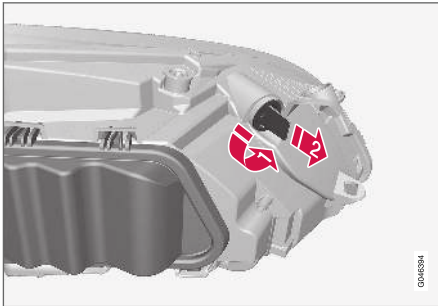

1. Noņemiet priekšējo lukturi (355 lpp.).
2. **1** Pagrieziet spuldzes ligzdu pretēji pulksteņrādītāju kustības virzienam.
2 Izvelciet laukā spuldzes ligzdu.
3. Nomainiet spuldzi un ievietojiet visas detaļas atpakaļ apgriezta secībā.

Saistītā informācija

- Lukturi - specifikācijas (362 lpp.)

Lukturu nomaīņa - dienas gaitas lukturi

Dienas gaitas luktura spuldze atrodas aiz triecienstieņa vāka.

i PIEZĪME

- Attiecas uz automašīnām ar halogēnu priekšējiem lukturiem.
- Attiecas tikai uz dienas gaitas lukturiem ar spuldzēm.

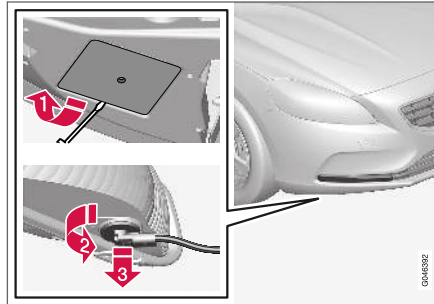

1. **1** Noņemiet vāku.
2. **2** Pagrieziet spuldzes ligzdu pretēji pulksteņrādītāju kustības virzienam.
3 Izvelciet laukā spuldzes ligzdu.
3. Nomainiet spuldzi un ievietojiet visas detaļas atpakaļ apgriezta secībā.

Saistītā informācija

- Lukturi - specifikācijas (362 lpp.)

Lukturu nomaiņa - aizmugures lukturu atrašanās vieta

Pārskatā ir redzama aizmugures lukturu atrašanās vieta.

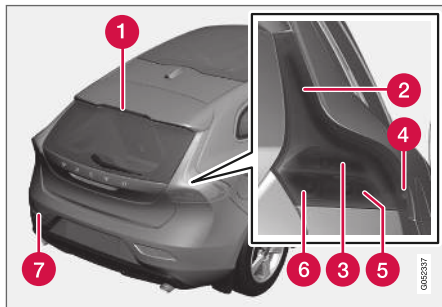

- 1 Bremžu signāllukturis (gaismas diožu)
- 2 Gabarītlukturī (gaismas diodes)
- 3 Bremžu signāls (360 lpp.)
- 4 Sānu gabarītlukturī (gaismas diodes)
- 5 Indikators (360 lpp.)
- 6 Atpakaļgaitas lukturis (360 lpp.)
- 7 Miglas lukturis (vadītāja pusē) (361 lpp.)



Saistītā informācija

- Lukturu nomaiņa – vispārīgi (353 lpp.)
- Lukturī - specifiskācijas (362 lpp.)

Lukturu nomaiņa - aizmugures pagriezienu rādītāju, bremžu signāllukturī un atpakaļgaitas lukturī

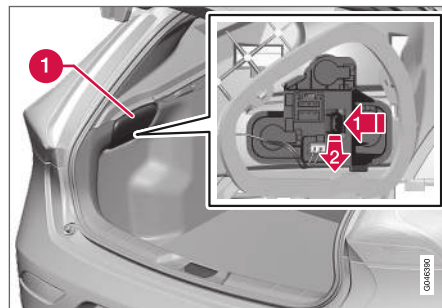
Aizmugurējo pagriezienu rādītāju, bremžu signālu un aizmugurējo lukturu spuldzes var nomainīt no bagāžas nodalījuma iekšpusē.



1. Izņemiet polsterējuma (1) esošo lūku, kas atrodas tajā pašā pusē, kurā bojātā spuldze.
2.  Nospiediet rokturi uz sāniem.
2.  Izvelciet laukā spuldzes ligzdu.
3. Izņemiet izdegušo spuldzi, spiežot to uz iekšu un griežot pretēji pulksteņrādītāju virzienam.
4. Nomainiet spuldzi un ievietojiet visas detaļas atpakaļ apgrieztā secībā.

Saistītā informācija

- Lukturu nomaiņa - aizmugures lukturu atrašanās vieta (360 lpp.)
- Lukturī - specifiskācijas (362 lpp.)

Lukturu nomainīšana - aizmugurējais miglas lukturis

Aizmugurējā miglas luktura spuldze atrodas bufera spuldzes ligzdā.

Automašīnām ar stūri kreisajā pusē miglas lukturis atrodas kreisajā pusē, savukārt automašīnām ar stūri labajā pusē miglas lukturis atrodas labajā pusē.

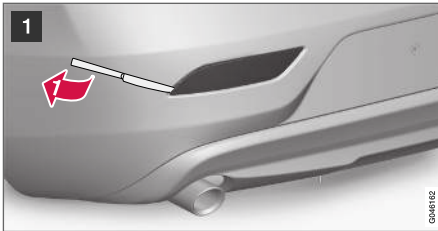

Luktura korpusis kreisajā pusē.

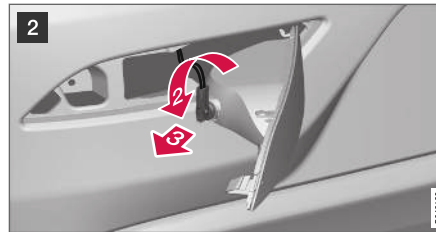

- 1 Trijstūri ievietojiet (aptuveni 20 mm garu) trulu, nazim līdzīgu priekšmetu, piemēram, galda nazi.

➔ Uzmanīgi atdaliel, līdz austiņa atbrīvojas.

! SVARĪGI

Uzmanieties, lai nesabojātu kādu no detaļām.

- 2 **➔** Pagrieziet spuldzes ligzdu pretēji pulksteņrādītāju kustības virzienam.
- ➔** Izvelciet laukā spuldzes ligzdu.
- 3 Iespiediet lukturi uz iekšu un pagrieziet to pretēji pulksteņrādītāja kustības virzienam.
- 4 Nomainiet spuldzi un ievietojiet visas detaļas atpakaļ apgrieztā secībā.

Saistītā informācija

- Lukturi - specifikācijas (362 lpp.)

Lukturu nomainīšana - pasažiera spoguļa apgaismojums

Pasažiera spoguļa lampiņas atrodas aiz lampiņu lēcām.

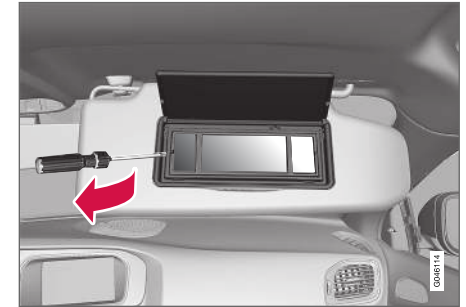

1. Ievietojiet skrūvgriezi zem apakšējās lampas lēcas un uzmanīgi paceliet uz augšu malā esošo izcilnīti.
2. Uzmanīgi atdaliel un izņemiet lampas lēcu.
3. Izmantojot knaibles ar pagarinātu priekšdaļu, izvelciet spuldzi laukā uz vieniem sāniem. Ar knaiblēm nesaspiediet spuldzi pārāk stipri. Pretējā gadījumā stikls var saplīst.
4. Nomainiet spuldzi un ievietojiet visas detaļas atpakaļ apgrieztā secībā.

Saistītā informācija

- Lukturi - specifikācijas (362 lpp.)

Lukturi - specififikācijas

Specifikācijas attiecas uz spuldzēm. Lai nomainītu LED lukturus, lūdzu, sazinieties ar autoservisu.

Apgaismojums	W ^A	Veids
Tuvās gaismas ^B	55	H7 LL
Tālās gaismas ^B	65	H9
Priekšējie pagrieziena rādītāji	21	HY21W
Priekšējie gabarītlukturi ^B	5	W5W LL
Dienas gaitas lukturi, priekšējais buferis ^C	19	PW19W
Sānu pagrieziena rādītāji, sānu spoguļi ^C	5	WY5W LL
Aizmugurējie virzienu rādītāji	21	PY21W LL
Bremžu signāls	21	P21W LL
Atpakaļgaitas lukturis	21	P21W LL

Apgaismojums	W ^A	Veids
Aizmugurējais miglas lukturis	21	H21W LL
Saulessarga spoguļa apgaismojums	1,2	T5 ligzda W2x4,6d

^A Vati

^B Automobiļi ar halogēna priekšējiem lukturiem

^C Noteiktiem variantiem

Saistītā informācija

- Lukturu nomaina – vispārīgi (353 lpp.)
- Lukturu nomaina – priekšējo lukturu atrašanās vieta (354 lpp.)
- Lukturu nomaina - aizmugures lukturu atrašanās vieta (360 lpp.)
- Lukturu nomaina - pasažiera spoguļa apgaismojums (361 lpp.)

Logu tīrītāja slotiņas

Tīrītāju slotiņas aizslauka ūdeni no vējstikla un aizmugures stikla. Kopā ar mazgāšanas šķidrumu tās notīra logus un nodrošina labu redzamību.

Nomainot vējstikla tīrītāju slotiņas, tām jāatrodas apkopes pozīcijā.

Apkopes stāvoklis



Tīrītāju slotiņas apkopes pozīcijā.

Lai varētu veikt logu tīrītāju slotiņu nomaiņu, tās notīrītu vai paceltu (lai noskrāpētu ledu no vējstikla), tām jāatrodas apkopes pozīcijā.

! SVARĪGI

Pirms novietot tīrītāju slotiņas apkopes pozīcijā, pārliecinieties, ka tās nav piesalušas pie stikla.

1. Ievietojiet tālvadības pults atslēgu aizdedzes slēdzi⁸ un īsi nospiediet taustiņu **START/STOP ENGINE**, lai iestatītu automašīnas elektrosistēmu atslēgas pozīcijā **I**. Plašāku informāciju par atslēgas pozīcijām skatiet Atslēgas pozīcijas - dažādu līmeņu funkcijas (80 lpp.).
2. Vēlreiz īsi nospiediet **START/STOP ENGINE** pogu, lai iestatītu automobiļa elektrosistēmu atslēgas pozīcijā **O**.
3. 3 sekunžu laikā pārvietojiet labās puses svirslēdzi uz augšu un turiet šajā pozīcijā aptuveni 1 sekundi.
 - > Logu tīrītāju slotiņas pārvietojas pozīcijā taisni uz augšu.

Īsi nospiežot pogu **START/STOP ENGINE** (atslēgas pozīcijā **I**) vai pēc automašīnas iedarbināšanas tīrītāji atgriežas to sākuma pozīcijā.

! SVARĪGI

Ja tīrītāju slotiņas ir apkopes pozīcijā atliektas no vējstikla, tās jāpieliec atpakaļ pie vējstikla, un tikai tad slotiņas tiks aktivizētas. Tas ļaus novērst dzinēja pārsega krāsas noskrāpēšanu.

Logu tīrītāja slotiņu maiņa

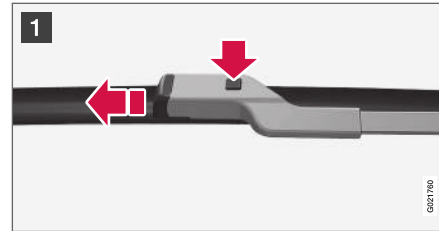

- 1 Kad tīrītāja svira atrodas apkopes pozīcijā, atlokiet to uz augšu. Piespiediet spiedpogu, kas atrodas uz logu tīrītāja slotiņas pamatnes un pavelciet to ārā paralēli logu tīrītāja svirai.

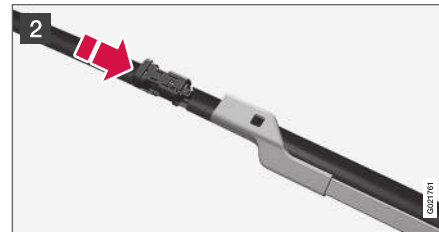

- 2 Iebīdiet iekšā jauno logu tīrītāja slotiņu, kamēr sadzirdams "klikšķis".

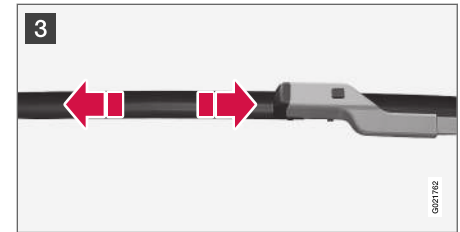

- 3 Pārlicinieties, vai logu tīrītāja slotiņa ir pareizi uzstādīta.
4. Nolokiet tīrītāja sviru atpakaļ pie vējstikla.

Īsi nospiežot pogu **START/STOP ENGINE** (atslēgas pozīcijā **I**) vai pēc automašīnas iedarbināšanas tīrītāji atgriežas to sākuma pozīcijā.

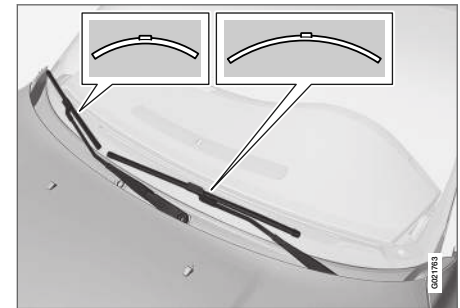

⁸ Neattiecas uz automašīnām ar bezatslēgas iedarbināšanas un aizslēgšanas sistēmu.



i PIEZĪME

Mainot tīrītāju slotiņas, pievērsiet uzmanību, ka tām ir dažādi garumi. Vadītāja puses slotiņa ir garāka par pasažiera puses slotiņu.

A BRĪDINĀJUMS

Tā kā automašīna ir aprīkota ar drošības gaisa spilvenu Pedestrian Airbag, Volvo iesaka lietot oriģinālās tīrītāju sviras un tikai oriģinālās detaļas.

Logu tīrītāja slotiņu maiņa, aizmugurējais logs

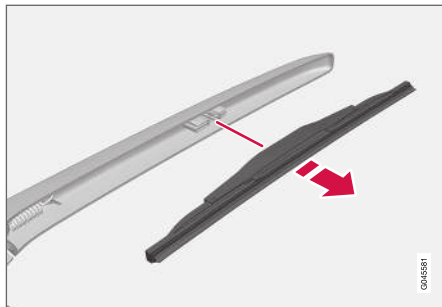

1. Paceliet tīrītāja sviru.
2. Satveriet slotiņas iekšpusi (pie bultiņas).

3. Pagrieziet pretēji pulksteņrādītāju virzienam, lai izmantotu slotiņas galējo pozīciju kā sviru pret tīrītāja kātu, tādējādi vieglāk noņemat slotiņu.
4. Iespiediet jauno slotiņu vietā. Pārbaudiet, vai slotiņa ir stingri iestiprināta.
5. Pārslēdziet tīrītāja sviru atpakaļ tās sākotnējā pozīcijā.

Tīrīšana

Informāciju par tīrītāja slotiņu un vējstikla tīrīšanu skatiet Automazgātava (380 lpp.).

i SVARĪGI

Tīriet slotiņas regulāri. Neveicot tīrītāju slotiņu apkopi, samazinās to kalpošanas ilgums.

Saistītā informācija

- Mazgāšanas šķidrums - iepildīšana (364 lpp.)

Mazgāšanas šķidrums - iepildīšana

Mazgāšanas šķidrumu lieto priekšējo lukturu un logu mazgāšanai. Kad temperatūra ir zemāka par sasalšanas punktu, jālieto mazgāšanas šķidrums ar pretsasalšanas piedevu.

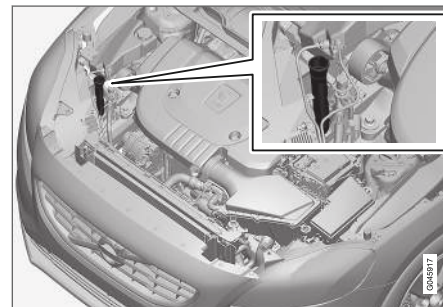

Mazgāšanas šķidrumu var iepildīt, atverot kuro vāciņu.

Vējstikla un lukturu apskatotāji izmanto vienu šķidruma tvertni.

i PIEZĪME

Kad tvertnē ir atlicis aptuveni 1 litrs mazgāšanas šķidruma, kombinētajā instrumentu panelī tiek attēlots paziņojums par mazgāšanas šķidruma iepildīšanu kopā ar simbolu .

Norādītā kvalitāte: Volvo ieteiktais mazgāšanas šķidrums - ar pretsasalšanas aizsardzību aukstā laikā un laikā, kad apkārtējā temperatūra ir zem ūdens sasalšanas punkta.

! SVARĪGI

Lietojiet Volvo oriģinālo mazgāšanas šķidrumu vai līdzvērtīgu līdzekli, kura pH līmenis darba šķīdumā (piemēram, attiecībā 1:1 ar neitrālu ūdeni) atbilst ieteicamajai vērtībai 6-8.

! SVARĪGI

Kad temperatūra ir zem nulles, lietojiet mazgāšanas šķidrumu ar pretsasalšanas piedevu, lai novērstu šķidrumsa sasalšanu sūkņī, tvertņē un šļūtenēs.

Tilpums:

- Automašīnas **ar** priekšējo lukturu mazgāšanas funkciju: 5,5 litri.
- Automašīnas **bez** priekšējo lukturu mazgāšanas funkcijas: 3,2 litri.

Saistītā informācija

- Logu tīrītāja slotiņas (362 lpp.)
- Tīrītāji un mazgātāji (102 lpp.)
- Dzinēja pārsegs - atvēršana un aizvēršana (347 lpp.)

Startera akumulators - vispārīgi

Startera akumulatoru lieto, lai darbinātu startera motoru un citas automašīnas elektroierīces.

Startera akumulators ir parastais 12 V akumulators.

Akumulatora kalpošanas laiku un darbību ietekmē, piemēram, iedarbināšanas reižu skaits, izlādēšanās, braukšanas stils, braukšanas apstākļi, klimata apstākļi utt.

- Nekādā gadījumā neatvienojiet akumulatoru, kamēr darbojas dzinējs.
- Pārbaudiet, vai akumulatora kabeļi ir pareizi pievienoti un pareizi pievilkti.

Tabulā tālāk ir norādītas startera akumulatora specifikācijas.

Spriegums (V)	12
Aukstās iedarbināšanas kapacitāte ^A - CCA ^B (A)	720
Izmērs , gpxpx (mm)	278×175×190
Jauda (Ah)	70

^A Saskaņā ar EN standartu.

^B Ampēri aukstajai iedarbināšanai.

! SVARĪGI

Nomainot startera akumulatoru automašīnā ar Start/Stop funkciju, jāuzstāda EFB⁹ tipa vai spēcīgāks akumulators.

Mainot rezerves akumulatoru, jāuzstāda AGM¹⁰ tipa akumulators.

! SVARĪGI

Nomainot startera akumulatoru, pārlicinieties, ka jaunajam akumulatoram ir tāda pati aukstās iedarbināšanas kapacitāte un tips kā iepriekšējam (skatiet uzlīmi uz akumulatora).

i PIEZĪME

- Mainot akumulatoru, jaunā akumulatora izmēriem ir jāatbilst oriģinālā akumulatora izmēriem.

⁹ Enhanced Flooded Battery.



⚠ BRĪDINĀJUMS

- Akumulators var radīt ļoti sprādzienbīstamu gāzi. Nepareizi pievienojot akumulatora savienotājvadu, var rasties dzirksteles, kas savukārt var izraisīt akumulatora eksploziju.
- Akumulators satur sērskābi, kas var izraisīt nopietnus apdegumus.
- Ja sērskābe iekļūst acīs, nonāk uz ādas vai apģērba, skalojiet skarto vietu ar lielu ūdens daudzumu. Ja sērskābe iekļūst acīs, nekavējoties vērsieties pie ārsta.

⚠ SVARĪGI

Uzlādējot startera akumulatoru vai rezerves akumulatoru (368 lpp.), lietojiet tikai modernu akumulatora lādētāju ar kontrolētu uzlādes spriegumu. Nedrīkst lietot ātrās uzlādes funkciju, jo tā var sabojāt akumulatoru.

⚠ SVARĪGI

Neievērojot tālāk sniegtos norādījumus, pēc ārējā akumulatora vai akumulatora lādētāja pieslēgšanas īslaicīgi var tikt deaktivizēta informācijas un izklaides sistēmas enerģijas taupīšanas funkcija un/vai īslaicīgi var nebūt pieejams kombinētajā instrumentu panelī esošais paziņojums par startera akumulatora uzlādes līmeni.

- Automašīnas galvenā akumulatora negatīvo spaili **nekādā gadījumā** nedrīkst pievienot ārējam akumulatoram vai akumulatora lādētājam - par zemējuma punktu drīkst izmantot tikai **automašīnas šasiju**.

Aprakstu par kabeļu izvadspaiļu pievienošanu skatiet Iedarbināšanas palīdzība (273 lpp.).

i PIEZĪME

Akumulatora atkārtota izlādēšanās saīsina tā kalpošanas ilgumu.

Akumulatora kalpošanas ilgumu ietekmē vairāki faktori, tostarp braukšanas apstākļi un klimats. Akumulatora iedarbināšanas jauda ar laiku pakāpeniski samazinās, tādēļ, ja automašīna ilgstoši nav lietota vai ar to nobraukti tikai īsi attālumi, akumulators ir jāuzlādē. Ārkārtīgi lielā aukstumā iedarbināšanas jauda ir ierobežota.

Lai uzturētu akumulatoru labā stāvoklī, ieteicama vismaz 15 minūšu ilga braukšana katru nedēļu vai arī akumulators ir jāpievieno lādētājam ar automātisko kompensācijas uzlādes funkciju.

Pilnīgi uzlādētam akumulatoram ir maksimāls kalpošanas ilgums.

Saistītā informācija

- Akumulators - simbols (367 lpp.)
- Startera akumulators - nomaīna (367 lpp.)

¹⁰ Absorbed Glass Mat.

Akumulators - simbols

Uz akumulatoriem ir sniegta informācija un norādīti brīdinājuma simboli.

Simboli uz akumulatoriem

	Lietojiet aizsargbrilles.
	Plašāka informācija ir sniegta automašīnas īpašnieka rokasgrāmatā.
	Glabājiet akumulatoru bērniem nepieejamā vietā.
	Akumulators satur kodīgu skābi.

	Izvairieties no dzirkstelēm un atklātas liesmas akumulatora tuvumā.
	Sprādzienbīstams.
	Jānodod atkārtotai pārstrādei.

	PIEZĪME
Nolietots startera vai rezerves akumulators jāpārstrādā videi draudzīgā veidā, jo tas satur svīnu.	

Saistītā informācija

- Startera akumulators - vispārīgi (365 lpp.)
- Akumulators - Start/Stop (368 lpp.)

Startera akumulators - nomaīņa

Startera akumulatora maiņa jāveic autorizētā servisā.

Volvo iesaka uzticēt akumulatora nomaīņu autorizētam servisam - ieteicams autorizētam Volvo servisam.

Plašāku informāciju par automašīnas startera akumulatoru skatiet Startera akumulators - vispārīgi (365 lpp.) un ledarbināšanas palīdzība (273 lpp.).

Akumulators - Start/Stop

Automašīnas ar Start/Stop funkciju ir aprīkotas ne tikai ar startera akumulatoru, bet arī ar rezerves akumulatoru.

Automobiļi ar Start/Stop funkciju ir aprīkoti ar diviem 12 V akumulatoriem - vienu īpaši jaudīgu akumulatoru iedarbināšanai un vienu gaidstāves akumulatoru, kas palīdz veikt Start/Stop funkcijas nodrošināto iedarbināšanu.

Plašāku informāciju par Start/Stop funkciju skatiet Start/Stop* (281 lpp.).

Plašāku informāciju par automašīnas startera akumulatoru skatiet ledarbināšanas palīdzība (273 lpp.).

Tabulā tālāk ir norādītas atbalsta akumulatora specifikācijas.

Spriegums (V)	12
Aukstās iedarbināšanas kapacitāte ^A - CCA ^B (A)	120 ^C 170 ^D

Izmērs , gpxa (mm)	150×90×106 ^C
	150×90×130 ^D
Jauda (Ah)	8 ^C
	10 ^D

^A Saskaņā ar EN standartu.

^B Cold Cranking Amperes.

^C Manuālā pārnesumkārbā kombinācijā ar funkciju Start/Stop, kas izslēdzas automātiski tikai tad, kad automašīna ir pilnībā apstājusies.

^D Citi.

! SVARĪGI

Nomainot startera akumulatoru automašīnā ar Start/Stop funkciju, jāuzstāda EFB¹¹ tipa vai spēcīgāks akumulators.

Mainot rezerves akumulatoru, jāuzstāda AGM¹² tipa akumulators.

i PIEZĪME

- Jo augstāks jaudas noņemšanas līmenis automašīnā, jo vairāk jādarbina maiņstrāvas ģenerators un jāuzlādē akumulatori = palielināts degvielas patēriņš.
- Kad akumulatora jauda nokrītas zem zemākā pieļaujamā līmeņa, tad funkcija Start/Stop tiek izslēgta.

Īslaicīgi samazināta Start/Stop funkcija, ko izraisa liels strāvas patēriņš, nozīmē:

- Dzinējs tiek automātiski iedarbināts¹³, vadītājam nenospiežot sajūga pedāli (manuālā pārnesumkārbā).
- Dzinējs tiek automātiski iedarbināts, vadītājam nenoņemot kāju no bremžu pedāļa (automātiskā pārnesumkārbā).

¹¹ Enhanced Flooded Battery.

¹² Absorbed Glass Mat.

¹³ Automātiskā iedarbināšana var notikt tikai tādā gadījumā, ja pārnesumu pārslēgvirva atrodas neitrālā pozīcijā.

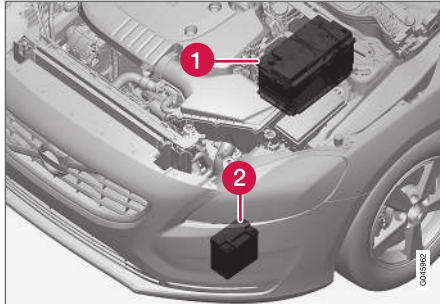
Akumulatoru atrašanās vietas

1 Akumulators¹⁴

2 Atbalsta akumulators

Atbalsta akumulatoram parasti nav vajadzīga biežāka apkope nekā parastam akumulatoram, ko izmanto iedarbināšanai. Ja rodas jautājumi vai problēmas, jāsazinās ar servisu - ieteicams sazināties ar autorizētu Volvo servisu.

! **SVARĪGI**

Ja netiek ievēroti tālāk minētie norādījumi, tad iedarbināšanas/izslēgšanas funkcija var īslaicīgi beigt darboties pēc ārējā akumulatora vai akumulatora lādētāja pievienošanas:

- Automašīnas galvenā akumulatora negatīvo spaili **nekādā gadījumā** nedrīkst pievienot ārējam akumulatoram vai akumulatora lādētājam - par zemējuma punktu drīkst izmantot tikai **automašīnas šasiju**.

Aprakstu par kabeļu izvadspaiļu pievienošanu skatiet Iedarbināšanas palīdzība (273 lpp.).

i **PIEZĪME**

Ja startera akumulators ir tik ļoti izlādējies, ka automašīnas elektrosistēma nedarbojas, un pēc tam dzinējs tiek iedarbināts ar ārēja akumulatora vai akumulatora uzlādes ierīces palīdzību, funkcija Start/Stop joprojām ir aktivizēta. Ja Start/Stop funkcija drīz pēc tam aptur dzinēju, pastāv liels risks, ka dzinēja automātiska iedarbināšana neizdosies nepietiekama akumulatora uzlādes līmeņa dēļ, jo akumulators vēl nav pietiekami uzlādēts.

Ja automašīna ir iedarbināta ar ārēju strāvas avotu vai nepietiek laika, lai akumulatoru uzlādētu ar akumulatora uzlādes ierīci, ieteicams īslaicīgi deaktivizēt Start/Stop funkciju, līdz automašīna ir atkal uzlādējusi akumulatoru. Ja āra temperatūra ir +15 °C, akumulatora uzlāde automašīnai ir jāveic vismaz 1 stundu. Zemākā āra temperatūrā uzlādes laiks var palielināties līdz 3-4 stundām. Akumulatora uzlādei ieteicams izmantot ārēju akumulatora uzlādes ierīci.

Plašāku informāciju par startera akumulatora uzlādi skatiet Startera akumulators - vispārīgi (365 lpp.).

Saisītā informācija

- Akumulators - simbols (367 lpp.)

¹⁴ Plašāku aprakstu par startera akumulatoru skatiet Startera akumulators - vispārīgi (365 lpp.).

Elektrosistēma

Elektrosistēmai ir viens pols, un tā izmanto šasiju un dzinēja korpusu par strāvas vadītāju.

Automobilim ir maiņstrāvas ģenerators ar sprieguma regulēšanas funkciju.

Startera akumulatora izmērs, tips un veiktspēja ir atkarīga no automašīnas aprīkojuma un funkcijas.

! SVARĪGI

Nomainot startera akumulatoru, pārliecinieties, ka jaunajam akumulatoram ir tāda pati aukstās iedarbināšanas kapacitāte un tips kā iepriekšējam (skatiet uzlīmi uz akumulatora).

Saisītā informācija

- Startera akumulators - nomaina (367 lpp.)
- Startera akumulators - vispārīgi (365 lpp.)

Drošinātāji - vispārīgi

Visas elektriskās funkcijas un daļas ir aizsargātas ar vairākiem drošinātājiem, lai pasargātu automobili elektrosistēmu no īsslēgumu vai pārslodzes radītiem bojājumiem.

Ja kāda elektriskā daļa vai funkcija nedarbojas, tas var būt tāpēc, ka šīs daļas drošinātājs ir ticis īslaicīgi pārslēgots un ir pārdedzis. Ja tas pats drošinātājs pārdeg atkārtoti, bojājums ir elektriskajā ierīcē. Volvo iesaka apmeklēt Volvo pilnvarotu servisu, lai veiktu pārbaudi.

Drošinātāju maiņa

1. Skatiet drošinātāju shēmu, lai atrastu attiecīgo drošinātāju.
2. Izņemiet drošinātāju un apskatiet to no sāniem, lai redzētu, vai liektais vads ir pārdedzis.
3. Ja tā ir noticis, nomainiet to ar jaunu tādas pašas krāsas un strāvas stipruma drošinātāju.

! BRĪDINĀJUMS

Nomainot drošinātāju, nekādā gadījumā neizmantojiet svešķermeni vai drošinātāju, kura strāvas stiprums ampēros pārsniedz norādīto. Tas var izraisīt ievērojamus elektrosistēmas bojājumus un, iespējams, izraisīt ugunsgrēku.

Centrālo elektrības bloku atrašanās vieta

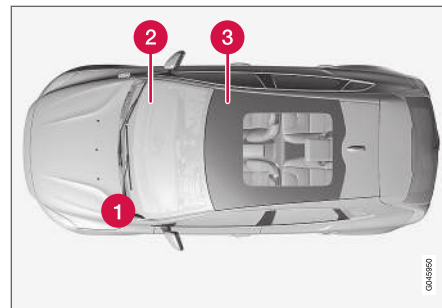

Drošinātāju bloku atrašanās vieta automobili ar stūri kreisajā pusē. Automobili ar stūri labajā pusē zem cimdņu nodaļuma esošais drošinātāju bloks atrodas pretējā pusē.

- 1 Dzinēja nodaļums
- 2 Zem cimdņu nodaļuma
- 3 Zem priekšējā labās puses sēdekļa

Saisītā informācija

- Drošinātāji - dzinēja nodaļumā (371 lpp.)
- Drošinātāji - zem cimdņu nodaļuma (374 lpp.)
- Drošinātāji - zem priekšējā labās puses sēdekļa (377 lpp.)

Drošinātāji - dzinēja nodalījumā

Dzinēja nodalījumā esošie drošinātāji cita starpā aizsargā dzinēju un bremžu funkcijas.

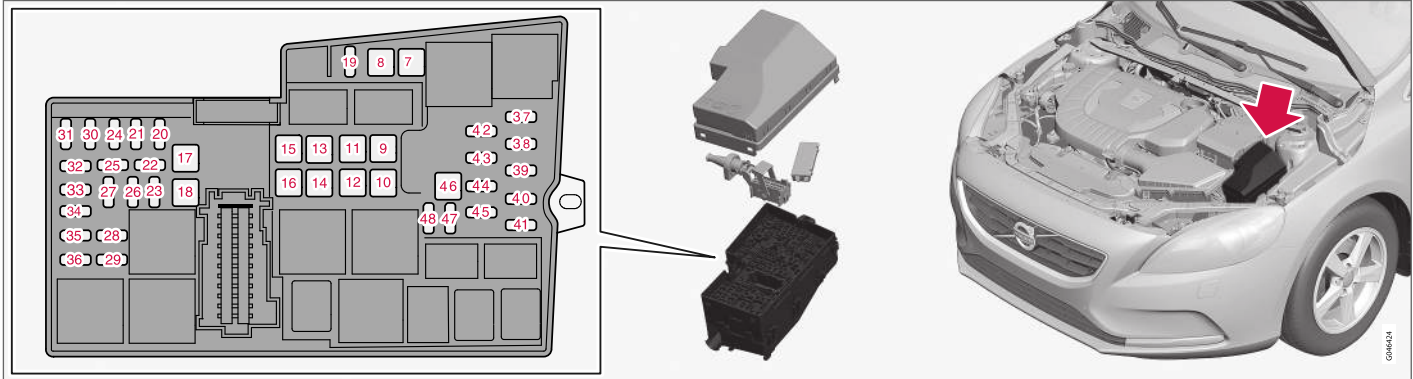

Vāciņa iekšpusē ir pincete, kas atvieglo drošinātāju izņemšanu un piestiprināšanu.

Drošinātāju blokā ir vieta vairākiem rezerves drošinātājiem.

Drošinātāju maiņa

Drošinātājiem var piekļūt, noņemot pārsegu, kas uzstādīts uz startera akumulatora, un elektrosistēmas sadales bloka pārsegu.

Pārsegu noņemšana

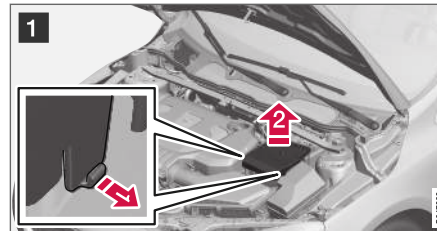

- 1 ➔ Atlokiet fiksatorus, kas atrodas pārsega abās pusēs uz startera akumulatora.
- 2 ➔ Celiet pārsegu taisni uz augšu.

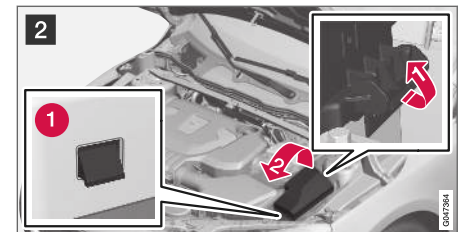



2 **1**▶ Atlokiet fiksatoru, kas atrodas elektrosistēmas sadales bloka sānos.

2▶ Pagrieziet pārsegu uz augšu, līdz tiek atbloķēti fiksējošie izciļņi (1).

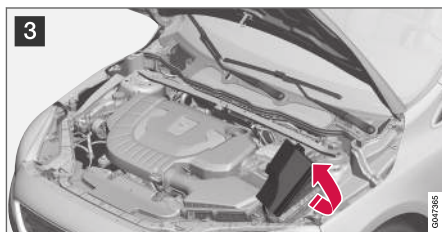

3 Lokiet pārsegu pret dzinēju, lai piekļūtu drošinātājiem.

Pārsegu uzstādīšana

Daļas ievietojiet atpakaļ pretējā secībā.

Stāvokļi

Vāciņa iekšpusē esošajā uzlīmē ir norādītas drošinātāju atrašanās vietas.

- Drošinātāji 7-18 un 46 ir "JCASE" tipa drošinātāji, un tos drīkst mainīt tikai servisā¹⁵.
- Drošinātāji 19-45 un 47-48 ir "Mini Fuse" tipa drošinātāji.

	Funkcija	A ^A
7	ABS pumpis	40
8	ABS ventiļi	30
9	Priekšējo lukturu tīrītāji*	20
10	Ventilators	40
11	-	-
12	Drošinātāju 32-36 galvenais drošinātājs	30
13	-	-
14	Apsildāms vējstikls, labā puse*	40
15	-	-
16	Apsildāms vējstikls, kreisā puse*	40
17	Stāvapsilde*	20
18	Vējstikla tīrītāji	20
19	Centrālais elektroniskais modulis, atsaucies spriegums, gaidstāves akumulators	5
20	Skaņas signāls	15

	Funkcija	A ^A
21	Bremžu signāls	5
22	-	-
23	Starmešu vadības slēdzis, priekšējo lukturu vadība	5
24	Iekšējais releja tinums	5
25	12 V kontaktligzda, priekšējā tuneļkonsole	15
26	Pārnesumkārbas vadības modulis	15
27	-	-
28	12 V kontaktligzda, aizmugures tuneļkonsole	15
29	-	-
30	Dzinēja vadības modulis (ECM)	5
31	Elektriski vadāms sēdekis, labā puse*	20
32	Lambda zondes, dzesēšanas ventilatora releja spole	15

¹⁵ Ieteicams izmantot autorizētu Volvo remontdarbnīcu.

	Funkcija	A ^A
33	Vakuuma regulētāji, vārsti, vadības modulis, radiatora rullīšu pārsegs, vadības modulis spoileru rullīšu pārsegs (dīzeļdzinējiem), gaisa kondicionētāja kompresors, dzinēja eļļas sūkņa solenoīds, klimata kontroles sistēmas dzesēšanas vārsts (dīzeļdzinējiem), kvēlsveču vadības modulis (dīzeļdzinējiem), funkciju Start/Stop releju spoles	10
34	EGR vārsts (dīzeļdzinējiem), EVAP vārsts (benzīna dzinējiem), dzinēja vadības modulis, dzinēja dzesēšanas sistēmas termostats (benzīna dzinējiem), EGR dzesēšanas sūknis (dīzeļdzinējiem)	15
35	Aizdedzes spoles (benzīna dzinējs)	15
	Dīzeļdegvielas filtra sildītājs (dīzeļdzinējiem)	25
36	Dzinēja vadības modulis (ECM)	15
37	ABS	5
38	Dzinēja vadības modulis, pārnesumkārbas vadības modulis, drošības gaisa spilveni	7,5
39	Priekšējo lukturu regulēšana*	10

	Funkcija	A ^A
40	Elektrisks vadības servomotors	5
41	Centrālais elektroniskais modulis	15
42	-	-
43	-	-
44	Sadursmes brīdinājuma sistēma	5
45	Akseleratora pedāļa sensors	5
46	-	-
47	-	-
48	Dzesēšanas sūknis (ja nav pieejama stāvapsilde)	10

^A Ampēri

Saistītā informācija

- Drošinātāji - zem cimdu nodalījuma (374 lpp.)
- Drošinātāji - zem priekšējā labās puses sēdekļa (377 lpp.)

Drošinātāji - zem cimdu nodalījuma

Zem cimdu nodalījuma esošie drošinātāji aizsargā drošības gaisa spilvenu un pasažieru salona apgaismojuma funkcijas u.c.



Dzinēja nodalījuma drošinātāju bloka vāciņa iekšpusē ir pincete, kas atvieglo drošinātāju izņemšanu un piestiprināšanu.

Dzinēja nodalījuma drošinātāju blokā ir vieta vairākiem rezerves drošinātājiem.

Drošinātāju maiņa

Drošinātājiem var piekļūt, noņemot drošinātāju bloka aizsargvāciņu.

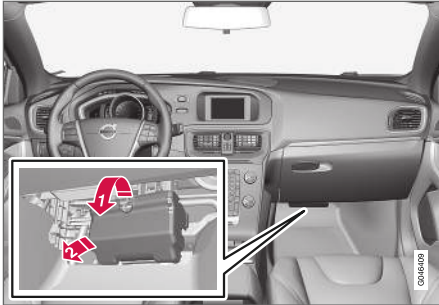
Vāciņa noņemšana

- Satveriet padziļinājumu un velciet, līdz vāciņa apakšdaļas fiksatori atbrīvojas no drošinātāju bloka.
- Noņemiet vāku.

i PIEZĪME

Lai atbrīvotu vāka augšējā malā esošos fiksatorus no elektrosadales skapja, ir nepieciešams relatīvi liels spēks.

Vāciņa uzlikšana atpakaļ

- Novietojiet apakšējās austiņas vietā.
- Apgrīziet vāku otrādi, līdz augšējās austiņas nofiksējas.

i PIEZĪME

Pārliecinieties, ka augšējie fiksatori kārtīgi iegults elektrosadales skapja padziļinājumos.

Stāvokļi

Drošinātāji ir "Mini Fuse" tipa drošinātāji.

	Funkcija	A ^A
56	Degvielas sūkņis	20
57	-	-

	Funkcija	A ^A
58	Aizmugurējā stikla tīrītājs	15
59	Jumta konsoles displejs (drošības jostas atgādinātājs/priekšējā pasažiera sēdekļa drošības gaisa spilvena indikators)	5
60	Salona apgaismojums, jumta konsoles slēdži priekšējām lasīšanas lampām un pasažieru salona apgaismojums, elektriski vadāmie sēdekļi*	7,5
61	Elektriski vadāms rullo aizsegs stikla jumtam*	10
62	Lietus sensors*, aptumšošana, atpakaļskata spogulis*, mitruma sensors*	5
63	Sadursmes brīdinājuma sistēma*	5
64	-	-
65	Atslēgšana, aizmugures durvis ^B	10
66	-	-
67	3. rezerves drošinātāja atrašanās vietas, pastāvīgs spriegums	5
68	Stūres slēdzene	15





	Funkcija	A ^A
69	Kombinētais instrumentu panelis	5
70	Centrālās aizslēgšanas sistēma, degvielas tvertnes aizvirts ^C	10
71	Klimata panelis	7,5
72	Stūres rata modulis	7,5
73	Skaņas signāls*, datu pārraides kanāla savienotājs OBDII	5
74	Tālās gaismas	15
75	-	-
76	Atpakaļgaitas lukturis	7,5
77	Vējstikla tīrītāji ^D , aizmugures stikla tīrītājs ^D	20
78	Imobilizators	5
79	1. rezerves drošinātāja atrašanās vietas, pastāvīgs spriegums	15
80	2. rezerves drošinātāja atrašanās vietas, pastāvīgs spriegums	20
81	Kustības detektora signalizācija*, tālvadības uztvērējs	5

	Funkcija	A ^A
82	Vējstikla tīrītāji ^E , aizmugures stikla tīrītājs ^E	20
83	Centrālās aizslēgšanas sistēma, degvielas tvertnes aizvirts ^F	10
84	Atslēgšana, aizmugures durvis ^G	10
85	Elektrisks papildu sildītājs*; aizmugurējo sēdekļu apsildes taustiņš*	7,5
86	Drošības gaisa spilveni, gājēju drošības gaisa spilvens*	7,5
87	4. rezerves drošinātāja atrašanās vietas, pastāvīgs spriegums	7,5
88	-	-
89	-	-

A Ampēri

B Skatiet arī 84. drošinātāju.

C Skatiet arī 83. drošinātāju.

D Skatiet arī 82. drošinātāju.

E Skatiet arī 77. drošinātāju.

F Skatiet arī 70. drošinātāju.

G Skatiet arī 65. drošinātāju.

Saistītā informācija

- Drošinātāji - dzinēja nodalījumā (371 lpp.)
- Drošinātāji - zem priekšējā labās puses sēdekļa (377 lpp.)

Drošinātāji - zem priekšējā labās puses sēdekļa

Drošinātāji, kas atrodas zem priekšējā labās puses sēdekļa, cita starpā aizsargā sistēmu Infotainment, sēdekļu apsildi u.c.

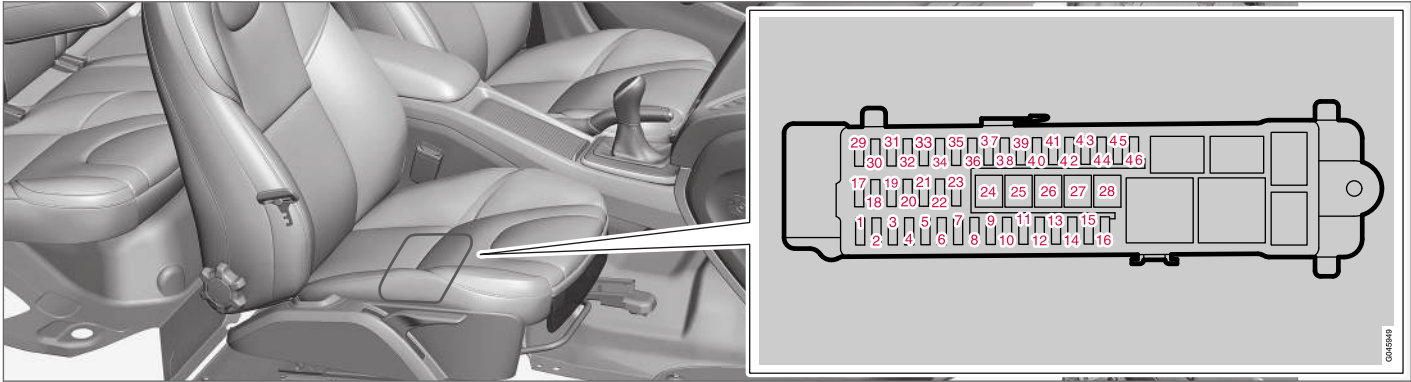

Dzinēja nodalījuma drošinātāju bloka vāciņa iekšpusē ir pincete, kas atvieglo drošinātāju izņemšanu un piestiprināšanu.

Dzinēja nodalījuma drošinātāju blokā ir vieta vairākiem rezerves drošinātājiem.

Stāvokļi

- Drošinātāji 24-28 ir "JCASE" tipa drošinātāji, un tos drīkst mainīt tikai remontdarbnīcā.¹⁶
- Drošinātāji 1-23 un 29-46 ir "Mini Fuse" tipa drošinātāji.

	Funkcija	A ^A
1	-	-
2	Bezatslēgas sistēma*	10
3	Durvju rokturi, bezatslēgas sistēma*	5
4	Vadības panelis, priekšējās kreisās puses durvis	25

¹⁶ Ieteicams izmantot autorizētu Volvo remontdarbnīcu.



	Funkcija	A ^A
5	Vadības panelis, priekšējās labās puses durvis	25
6	Vadības panelis, aizmugurējās kreisās puses durvis	25
7	Vadības panelis, aizmugurējās labās puses durvis	25
8	Drošinātāju 12-16 galvenais drošinātājs: informācijas un izklaides sistēma	25
9	Elektriski vadāms sēdekļis, kreisajā pusē*	20
10	-	-
11	Iekšējā releja spole	5
12	-	-
13	-	-
14	-	-
15	-	-
16	-	-
17	12 V kontaktligzda, bagāžas nodalījums	15
18	-	-

	Funkcija	A ^A
19	-	-
20	-	-
21	-	-
22	-	-
23	Piekabes kontaktligzda 2*	20
24	Audio vadības ierīce (skaņas pastiprinātājs)*	30
25	-	-
26	Piekabes kontaktligzda 1*	40
27	Aizmugures loga atkausētājs	30
28	-	-
29	BLIS*	5
30	Automašīnas novietošanas palīgfunkcija*	5
31	Stāvietā novietošanas kamera*	5
32	-	-
33	-	-
34	Sēdekļu apsilde, vadītāja puse	15

	Funkcija	A ^A
35	Sēdekļu apsilde, priekšējā pasažiera puse	15
36	-	-
37	-	-
38	-	-
39	Sēdekļu apsilde, aizmugurē, labajā pusē*	15
40	Sēdekļu apsilde, aizmugurē, kreisajā pusē*	15
41	-	-
42	-	-
43	-	-
44	-	-
45	Audio vadības modulis (pastiprinātājs)*, diagnostikas signāls, audio vadības modulis vai vadības modulis Sensus ^B , sistēmas Infotainment vadības modulis vai ekrāns ^B , digitālais radio*, TV*	15
46	Telemātika*, Bluetooth*	5

A Ampēri

B Dažiem modeļu variantiem.

Saistītā informācija

- Drošinātāji - dzinēja nodalījumā (371 lpp.)
- Drošinātāji - zem cimdu nodalījuma (374 lpp.)

Automazgātava

Automašīna jāmazgā, tiklīdz tā ir kļuvusi netīra. Mazgājiet mašīnu automazgātavā ar notekūdeņu separatoru. Lietojiet auto šampūnu.

Roku mazgāšana

- Putnu izkārnījumus no krāsojuma notīriet pēc iespējas ātrāk. Putnu izkārnījumi satur ķīmikālijas, kas ietekmē krāsojumu un ļoti ātri to izbalina. Šādi radušos izbalējušos traipus var likvidēt tikai speciālists autorizētā Volvo remontdarbnīcā.
- Skalojiet automašīnas apakšu.
- Noskalojiet visu automobili, līdz izšķīdušie netīrumi ir nomazgāti, lai samazinātu risku saskrāpēt automobili mazgāšanas laikā. Nevērsiet augstspiediena strūklu tieši pret slēdzenēm.
- Ja nepieciešams, mazgājiet ļoti netīras virsmas ar aukstu attaukojošu līdzekli. Ņemiet vērā, ka šajā gadījumā virsmas nedrīkst būt sakarsušas saulē!
- Mazgāšanai lietojiet sūkli, auto šampūnu un lielu daudzumu remdena ūdens.
- Logu tīrītāju slotiņas notīriet ar remdenu ziepju ūdeni vai auto šampūnu.
- Nosusiniet automašīnu ar tīru, sausu zamšādu vai ūdens skrāpi. Neļaujot ūdens pilieniem nožūt spēcīgā saules gaismā, samazinās risks ūdens izžūšanas procesā veidoties traipiem, kurus vēlāk var nākties notīrīt.

BRĪDINĀJUMS

Vienmēr uzticiet dzinēja tīrīšanu autoservisa darbiniekiem. Ja dzinējs ir karsts, pastāv aizdegšanās draudi.

SVARĪGI

Netīri priekšējie lukturi darbojas sliktāk. Tīriet tos regulāri, piemēram, uzpildot degvielu.

Neizmantojiet korozīvus tīrīšanas līdzekļus vai tīrīšanas līdzekļus, kuru pH vērtība ir zemāka par 3,5 vai augstāka par 11,5. Izmantojiet ūdeni un neskrāpējošu sūkli.

PIEZĪME

Uz ārējā apgaismojuma lukturiem, piemēram, priekšējiem lukturiem un aizmugures lukturiem lēcas iekšienē var rasties islaicīgs kondensāts. Tas ir normāli - visi ārējā apgaismojuma lukturi ir izgatavoti tā, lai tas neradītu problēmas. Parasti kondensāts izzūd no luktura korpusa, kad lukturis ir kādu laiku bijis ieslēgts.

Automātiskā automazgātava

Mazgāšana automātiskajā automazgātavā ir vienkāršs un ātrs automobiļa mazgāšanas veids, bet ar to nevar aizsniegt visas vietas. Optimālo rezultātu sasniegšanai iesakāma automobiļa mazgāšana ar rokām.

PIEZĪME

Dažu pirmo mēnešu laikā automašīnu drīkst mazgāt tikai ar rokām. Tas jāievēro tādēļ, ka jauna krāsa ir jutīgāka.

SVARĪGI

Ja automašīnas krāsojumam ir matēts, caurspīdīgs pārklājums, nekādā gadījumā neizmantojiet mazgāšanas programmu, kas beigās izmanto apstrādi ar vasku.

Mazgāšana ar augstspiediena strūklu

Izmantojot mazgāšanu ar augstspiediena strūklu, veiciet slaucīšanas kustības un raugieties, lai sprausla atomobiļa virsmai neatrastos tuvāk par 30 cm (šis attālums attiecas uz visām ārējām daļām). Nevērsiet augstspiediena strūklu tieši pret slēdzenēm.

Bremžu pārbaude

BRĪDINĀJUMS

Pēc automašīnas mazgāšanas vienmēr pārbaudiet bremzes, lai nodrošinātu, ka mitrums un korozija neskar bremžu uzlikas un nesamazinā bremžu veiktspēju.

Viegli piespiediet bremzes pedāli tagad un atkārtojiet šo darbību pēc lielu attālumu nobraukšanas lietū vai slapjā sniegā. Berzes izraisītais siltums izraisīs bremžu uzliku sasīšanu un izžūšanu. To

pašu izdriet pēc mašīnas iedarbināšanas ļoti mitrā un aukstā laikā.

Logu tīrītāja slotiņas

Asfalts, putekļi un sāls nosēžas uz logu tīrītāju slotiņām, tāpat kā insekti, ledus utt. uz vējstikla, saīsinot logu tīrītāju slotiņu darba mūžu.

Lai notīrītu:

- Novietojiet stikla tīrītāju slotiņas apkopes pozīcijā; skatiet Logu tīrītāja slotiņas (362 lpp.).

i PIEZĪME

Regulāri nomazgājiet stiklu tīrītājus un vējstiklu ar remdenu ziepju šķīdumu vai automobiļu šampūnu.

Neizmantojiet spēcīgus šķīdinātājus.

Ārējās plastmasas, gumijas un dekoratīvās daļas

Pie Volvo izplatītajiem iegādājams īpašs tīrīšanas līdzeklis, kas ieteicams krāsaino plastmasas daļu, gumijas un dekoratīvo elementu tīrīšanai, piemēram, spīdīgu dekoratīvo lējumu tīrīšanai un kopšanai. Izmantojot šādu tīrīšanas līdzekli, rūpīgi jāizmanto norādījumi.

Rāmji ap sānu logiem, automašīnas jumta sliedes un durvju rāmji pie logiem* ir ražoti no anodēta alumīnija. Tas nozīmē, ka tie ir jāmazgā tikai ar

tīrīšanas līdzekli, kura pH vērtība ir no 3,5 līdz 11,5. Tā jādara, lai tie nezaudētu krāsu.



Daļas, kas jāmazgā ar tīrīšanas līdzekli, kura pH vērtība ir no 3,5 līdz 11,5.

i SVARĪGI

Nevaskojiet un nepulējiet plastmasas un gumijas daļas automašīnām ar matētu vai daļēji matētu pārklājumu.

Lietojot attaukošanas līdzekli uz plastmasas un gumijas detaļām, vajadzības gadījumā veiciet beršanu pavisam viegli. Izmantojiet mikstu mazgāšanas sūkli.

Pulējot spīdīgas apdares ietvarlīstes, varat nobertēt vai sabojāt spīdīgo virsmas kārtiņu.

Nedrīkst izmantot pulēšanas līdzekli, kas satur abrazīvas daļiņas.

i SVARĪGI

Nemazgājiet automašīnu ar tīrīšanas līdzekli, kura pH vērtība ir zemāka par 3,5 vai augstāka par 11,5. Šāda rīcība var izraisīt anodēto alumīnija daļu iekrāsošanos, piemēram, jumta bagāžniekam un ap sānu logiem.

Nekādā gadījumā neizmantojiet metāla pulēšanas līdzekli uz anodēta alumīnija detaļām, jo tas var sabojāt krāsu un iznīcināt virsmas pārklājumu.

Disku apmales

Izmantojiet tikai Volvo ieteiktos apdares tīrīšanas līdzekļus.

Pēc mazgāšanas var joprojām būt iekrāsojusies spieķu pamatne, jo metāla putekļi no bremžu diskiem pielīp riteņu disku krāsai. Daudzos gadījumos palīdz krāsas noņemšanas līdzeklis, ļoti smalki pulējot ar mikstu drāniņu.

Stipri disku apmaļu tīrīšanas līdzekli var sabojāt virsmu un radīt traipus uz alumīnija disku apmaļēm, kas pārklātas ar hromu.

Saistītā informācija

- Pulēšana un vaskošana (382 lpp.)
- Salona tīrīšana (384 lpp.)
- Ūdeni un netīrumus atgrūdošs pārklājums (383 lpp.)

Pulēšana un vaskošana

Nopulējiet un ievaskojiet mašīnu, ja krāsa ir kļūvusi matēta un ja vēlaties krāsu papildus aizsargāt.

Automašīnai pulēšana nav nepieciešama, kamēr tā nav vismaz vienu gadu veca. Tomēr šajā laikā automašīnu var ievaskot. Neveiciet automašīnas vaskošānu un pulēšanu tiešu saules staru iedarbībā.

Pirms pulēšanas vai vaskošānas uzsākšanas kārtīgi nomazgājiet un nožāvējiet automašīnu. Asfalta un darvas traipus notīriet ar darvas traipu tīrītāju vai lakbenzīnu. Grūtāk notīrāmus traipus var notīrīt ar automašīnas krāsojumam speciāli ražotu smalku pulēšanas pastu.

Vispirms nopulējiet ar pulēšanas līdzekli un tad ievaskojiet ar šķidru vai cietu vasku. Rūpīgi izlasiet lietošanas instrukciju uz iesaiņojuma. Daudzi līdzekļi satur gan pulēšanas līdzekli, gan vasku.

! SVARĪGI

Nevaskojiet un nepulējiet plastmasas un gumijas daļas automašīnām ar matētu vai daļēji matētu pārklājumu.

Lietojot attaukošanas līdzekli uz plastmasas un gumijas detaļām, vajadzības gadījumā veiciet beršanu pavisam viegli. Izmantojiet mīkstu mazgāšanas sūkli.

Pulējot spīdīgas apdares ietvarlistes, varat noberzt vai sabojāt spīdīgo virsmas kārtiņu.

Nedrīkst izmantot pulēšanas līdzekli, kas satur abrazīvas daļiņas.

! SVARĪGI

Drīkst lietot tikai Volvo ieteikti krāsas apstrādes līdzekli. Cita veida apstrāde, piemēram, pretkorozijas aizsardzība, hermētisku līdzekļu lietošana, aizsardzība, spodrināšana un līdzīga darbības var bojāt krāsojumu. Volvo garantija neattiecas uz šādas apstrādes izraisītiem krāsojuma bojājumiem.

Matēts, caurspīdīgs pārklājums

Ja automašīnai ir matēts, caurspīdīgs pārklājums, jāņem vērā turpmāk minētie faktori, lai novērstu krāsas bojājumus, kas var rasties nepareizas apstrādes rezultātā.

! SVARĪGI

Nekādā gadījumā nepulējiet matētu, caurspīdīgu pārklājumu. Pulēšana izraisa krāsas spīdēšanu.

Neizmantojiet krāsas tīrīšanas līdzekli, abrazīvus materiālus, pulēšanas vai spīduma saglabāšanas līdzekļus, piemēram, vasku. Šie produkti ir paredzēti tikai lietošanai spīdīgām virsmām. Lietojot tos matētām virsmām, tām tiks nodarīti ievērojami bojājumi (spīdīgi plankumi).

! SVARĪGI

- Ja vasks nokļūst uz matētas krāsojuma virsmas, tas nekavējoties jānotīra, izmantojot standarta benzolu.
- Nodrošiniet, lai uz automašīnas krāsas nenonāktu sveķi, smērvielas vai eļļa. Tie var atstāt nogulsnes. Nekavējoties notīriet, izmantojot standarta benzolu.

Ievērojiet piesardzību un neizdariet pārmērīgu spiedienu uz krāsoto virsmu.

Saistītā informācija

- Automazgātava (380 lpp.)

Ūdeni un netīrumus atgrūdošs pārklājums

Logi ir apstrādāti ar pārklājumu, kas uzlabo redzamību sliktos laika apstākļos.

Ūdeni un netīrumus atgrūdošs pārklājums*



Tas ir dabisks ūdeni atgrūdošā pārklājuma nodilums.

Apkope:

- Nekad neizmantojiet autovasku, attaukotājus vai līdzīgus produktus, jo tas var pasliktināt ūdeni un netīrumus atgrūdošās virsmas īpašības.
- Uzmanieties, lai tīrot nesabojātu stiklu virsmu.
- Lai izvairītos no stikla virsmu bojājumiem, tīrot ledu – izmantojiet tikai plastmasas skrāpjus.
- Apstrāde ar īpašu pārklājuma līdzekli ir pieejama pie Volvo izplatītājiem un tā ieteicama, lai uzturētu ūdeni atgrūdošās īpašības uz sānu logiem. To var pirmo reizi izmantot pēc trīm gadiem un pēc tam ik gadu.

! SVARĪGI

Neizmantojiet metāla ledu skrāpi, lai no stikliem notīrītu ledu. Notīriet ledu no sānu spoguļiem, ieslēdzot apsildi, skatiet Logi un sānu spoguļi — apsilde (108 lpp.).

Saistītā informācija

- Automazgātava (380 lpp.)

Pretkorozijas aizsardzība

Automašīnai rūpnīcā ir veikta pamatīga un pilnīga pretkorozijas aizsardzība. Virsbūves daļas izgatavotas no galvanizēta lokšņu metāla. Automašīnas apakšu aizsargā nedilstošs pretkorozijas slānis. Balsti, sānu durvis, iekšējie padziļinājumi un noslēgtās vietas ir noklātas ar zemas viskozitātes pretkorozijas līdzekli.

Pārbaudes un uzturēšana

Parasti nekas nav jādara, lai saglabātu automašīnas pretkorozijas aizsardzību, bet, uzturot automašīnu tīru, palīdzēsiet vēl vairāk samazināt korozijas risku. Nekādā gadījumā nelietojiet spēcīgus sārmainus vai skābus šķīdumus uz spīdīgajiem apdares komponentiem. Akmeņu izraisīti bojājumi jānovērš, tīklīdz tos pamanāt.

Saistītā informācija

- Krāsas bojājumi (385 lpp.)

Salona tīrīšana

Izmantojiet tikai Volvo ieteiktos tīrīšanas līdzekļus un auto apkopes izstrādājumus. Lai nodrošinātu vislabākos rezultātus, tīriet regulāri un apstrādājiet traipus nekavējoties. Pirms lietot tīrīšanas līdzekļus, svarīgi salonu izsūkt ar putekļsūcēju.

! SVARĪGI

- Reizēm krāsains apgērbs (piemēram, tumši džinsi un zamsa apgērbs) var iekrāsot polsterējumu. Ja tā notiek, ir svarīgi notīrīt un apstrādāt šīs polsterējuma daļas pēc iespējas ātrāk.
- Salona tīrīšanai nekādā gadījumā neizmantojiet spēcīgus šķīdinātājus, piemēram, mazgāšanas šķidrums, neatšķaidītu benzīnu vai lakbenzīnu, jo tie var sabojāt polsterējumu, kā arī citus salona materiālus.
- Nekādā gadījumā nesmidziniet tīrīšanas līdzekli tieši uz komponentiem ar elektriskajiem taustiņiem un vadības slēdzīem. Tā vietā notīriet tos ar drānu, kas samitrināta tīrīšanas līdzeklī.
- Asi priekšmeti un lipente var sabojāt auduma polsterējumu.

Auduma polsterējums un griestu apšuvums

Volvo piedāvā plašu auduma polsterējuma un griestu apšuvuma kopšanas produktu klāstu, kas,

lietojot tos saskaņā ar norādījumiem, saglabā polsterējuma īpašības. Auduma kopšanas produktus var iegādāties pie Volvo izplatītāja.

Ādas polsterējums

Volvo ādas apdare ir apstrādāta tā, lai saglabātu savu sākotnējo izskatu.

Ādas polsterējums ir dabisks produkts, kas ar laiku mainās un iegūst skaistu apsūbējumu. Lai saglabātu ādas īpašības un krāsas, tā regulāri jātīra un jāapstrādā. Volvo piedāvā pilnīgu līdzekli — Volvo ādas kopšanas komplektu/salvetes — ādas polsterējuma tīrīšanai un apstrādei, kas, lietojot to saskaņā ar norādījumiem, saglabā ādas aizsargpārklājumu.

Labāku rezultātu sasniegšanai Volvo iesaka tīrīšanu un aizsargkrēma uzklāšanu veikt vienu līdz četras reizes gadā (vai biežāk, ja nepieciešams). Volvo ādas kopšanas komplektu/salvetes var iegādāties pie Volvo izplatītāja.

Ādas stūre

Ādai ir jāelpo. Nekādā gadījumā neapklājiet ādas stūri ar aizsargājošu plastmasu. Ādas stūres tīrīšanai ieteicams lietot Volvo ādas kopšanas komplektu/salvetes.

Salona plastmasas, metāla un koka detaļas

Iekšējo daļu un virsmu tīrīšanai ieteicams lietot nedaudz ar ūdeni samitrinātu smalkšķiedras vai

mikrošķiedras drānu, ko var iegādāties pie Volvo izplatītāja.

Neizkrāpējiet un neberziet traipus. Nekad neizmantojiet spēcīgus traipu tīrītājus. Speciāls tīrīšanas līdzeklis, kas nepieciešams nopietnai tīrīšanai, iegādājams pie Volvo izplatītāja.

Drošības jostas

Izmantojiet ūdeni un sintētisko mazgāšanas līdzekli. Pie Volvo izplatītāja ir pieejami īpaši auduma tīrīšanas līdzekļi. Pirms drošības jostas ietīšanās pārliecinieties, ka tā ir sausa.

Inkrustētie paklāji un grīdas paklājs

Izņemiet ieklātos paklājus, lai tos varētu iztīrīt atsevišķi. Izmantojiet putekļu tīrītāju, lai aizvāktu putekļus un netīrumus. Visi ieklātie paklājiņi ir nostiprināti ar tapām.

Izņemiet inkrustēto paklāju, satverot to aiz katras no tapām un ceļot taisni uz augšu.

Nostipriniet paklājiņu vietā, iespiežot katru tapu.

⚠ BRĪDINĀJUMS

Katra sēdekļa kāju zonā lietojiet tikai vienu ieklājamo paklājiņu un pirms braukšanas pārliecinieties, ka vadītāja kāju zonas paklājiņš ir stingri nofiksēts un iestiprināts tapās, lai tas neiesprūstu zem pedāļiem vai netālu no tiem.

Lai iztīrītu traipus, kas palikuši pēc tīrīšanas ar putekļsūcēju, lietojiet īpašu audumu tīrīšanas

līdzekli. Grīdas paklājīni jātīra ar Volvo izplatītāja ieteiktajiem tīrīšanas līdzekļiem.

Saistītā informācija

- Automazgātava (380 lpp.)

Krāsas bojājumi

Krāsa ir būtiska daļa automašīnas nodrošinājumā pret koroziju, un tādēļ to vajadzētu regulāri pārbaudīt. Parastākie krāsojuma bojājumi ir akmeņu izraisīti bojājumi, skrāpējumi un traipi, piemēram, uz spārnu malām, durvīm un triecienstieņiem.

! SVARĪGI

Ja automašīna ir nokrāsota ar matētu, caurspīdīgu pārklājumu:

uzticiet krāsojuma remontu tikai autorizētam servisam. Ieteicams sazināties ar autorizētu Volvo servisu.

Nelielu krāsojuma bojājumu pielabošana

Lai novērstu rūsas rašanos, bojātais krāsojums nekavējoties jāsalabo.

Nepieciešamie materiāli

- Grunts krāsa¹⁷ – īpaša lipīga grunts krāsa izsmidzināma aerosola veidā, ko vajadzības gadījumā var lietot, piemēram, plastmasas triecienstieņiem
- pamata pārklājums un caurspīdīgais pārklājums - pieejams kā izsmidzināms aerosols vai defektus maskējošais zīmulis/nūjiņa¹⁸.
- Līmlente.

- smalks smilšpapīrs¹⁷.

Krāsas kods

Krāsu koda uzlīme atrodas uz durvju statņa, un to var redzēt, atverot aizmugurējās labās puses durvis.

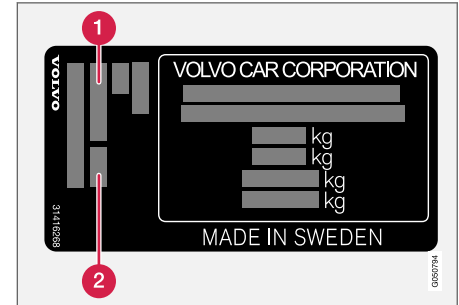

1 Ārējās krāsas kods

2 Jebkuras sekundārās krāsas kods

Ir svarīgi, lai tiktu izmantota pareiza krāsa. Informāciju par produkta uzlīmes atrašanās vietu skatiet Tipa apzīmējums (388 lpp.).

¹⁷ ar plastmasas pārklājumu.

¹⁸ Ievērojiet defektus maskējošā zīmulja/nūjiņas komplektā iekļautos lietošanas norādījumus.

◀◀ **Nelielu krāsojuma bojājumu, piemēram, akmeņu izraisītu bojājumu un skrāpējumu novēršana**

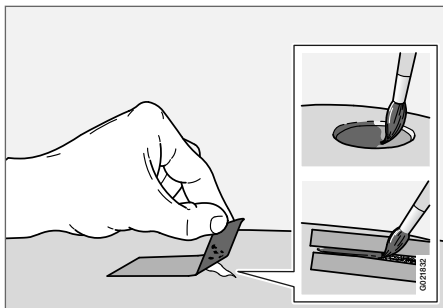

Pirms darba sākšanas automobilim jābūt tīram un sausam, un temperatūrai jābūt virs 15 °C.

1. Uzlīmējiet līmlentes gabalu uz bojājuma vietas. Tad noņemiet līmlenti, lai notīrītu visas mazākās krāsas daļiņas.

Ja bojājums ir skāris metālu, jālieto grunts krāsa. Ja bojāta plastmasas virsma, labāku rezultātu sasniegšanai jālieto lipīgā grunts krāsa - iesmidziniet aerosola vākā un uzklājiet ar otu plānā kārtā.

2. Pirms krāsošanas vajadzības gadījumā skarto vietu var maigi izpulēt ar smalkpulēšanas līdzekli (piemēram, ja malas nav līdzenas). Virsma ir rūpīgi jānomazgā un tai jāļauj nožūt.

3. Kārtīgi izmaisiet grunts krāsu un uzklājiet to, izmantojot smalku otiņu, sērkociņu vai līdzīgu priekšmetu. Kad grunts krāsa ir nožuvusi, kā pašu pēdējo uzklājiet pamata pārklājumu un caurspīdīgo pārklājumu.
4. Ar skrāpējumiem rīkojieties tāpat, kā aprakstīts iepriekš, bet virsmu ap bojāto vietu nosedziet ar līmlenti, lai aizsargātu neskarto krāsojumu.

i **PIEZĪME**

Ja akmens šķemba nav izurbusies pārāk dziļi un ir palicis nesabojāts krāsas slānis, ieklājiet pamata pārklājumu un caurspīdīgo pārklājumu uzreiz pēc virsmas notīrīšanas.

Saistītā informācija

- Pretkorozijas aizsardzība (383 lpp.)

TEHNISKIE PARAMETRI

Tipa apzīmējums

Tipa apzīmējums, transportlīdzekļa identifikācijas numurs u.c. informācija, kas ir unikāla katrai automašīnai, ir norādīta automašīnas uzlīmē.

Uzlīmju atrašanās vietas

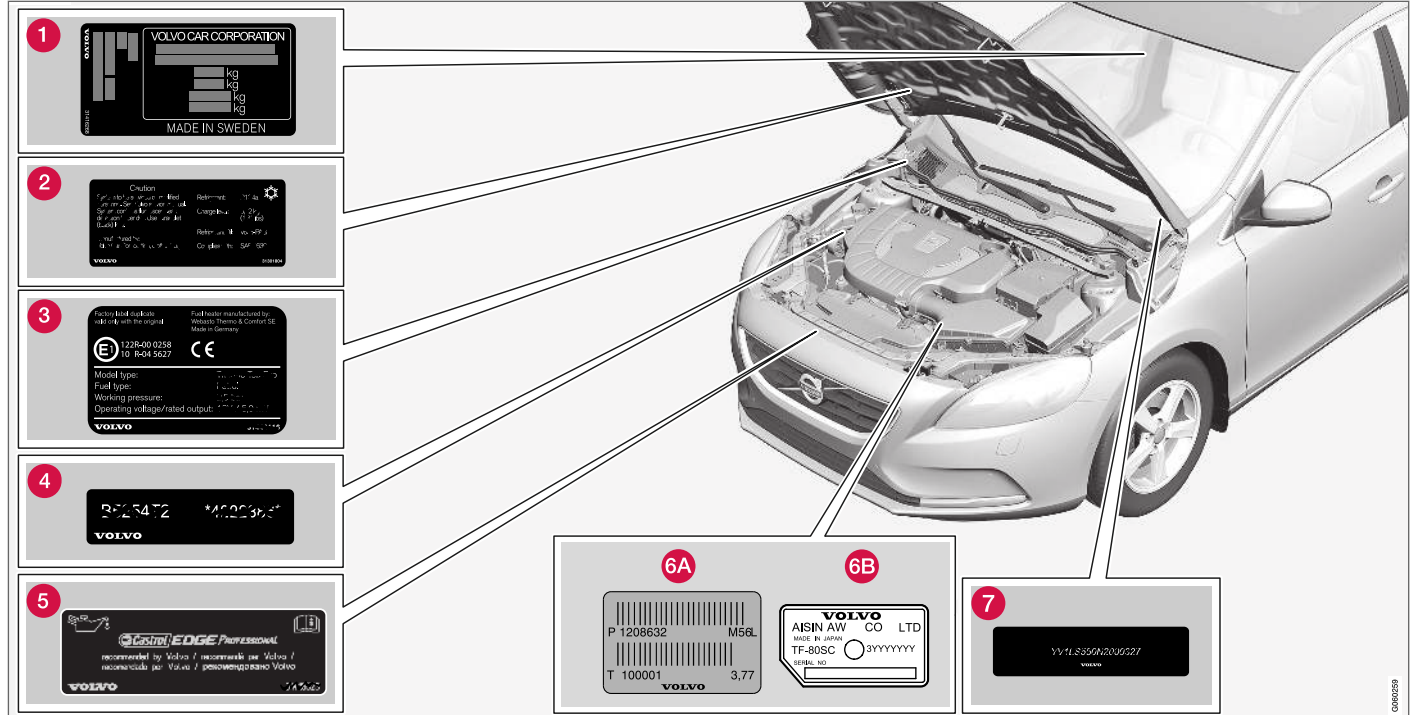

Attēls ir shematisks — detaļas var atšķirties atkarībā no tirgus un modeļa.

Zinot automašīnas tipa apzīmējumu, transportlīdzekļa identifikācijas un dzinēja numurus, iepašnie-



◀ kam būs vieglāk sazināties ar pilnvarotajiem Volvo pārstāvjiem gadījumos, kad būs nepieciešams pasūtīt rezerves daļas un piederumus.

- 1 Uzlīme, kurā norādīts tipa apzīmējums, transportlīdzekļa identifikācijas numurs, atļautā maksimālā masa, eksterjera krāsas koda apzīmējums un tipa sertifikāta numurs. Uzlīme atrodas uz durvju statņa, un to var redzēt, atverot aizmugurējās labās puses durvis.
- 2 A/C sistēmas uzlīme.
- 3 Stāvsildes uzlīme.
- 4 Uzlīme, kurā norādīts dzinēja kods un dzinēja sērijas numurs.
- 5 Motoreļļas uzlīme.
- 6 Uzlīme, kurā norādīts pārnesumkārbas tipa apzīmējums un sērijas numurs.
 - A Manuālā pārnesumkārbā
 - B Automātiskā pārnesumkārbā
- 7 Uzlīme, kurā norādīts automašīnas identifikācijas numurs — VIN (transportlīdzekļa identifikācijas numurs).

Plašāka informācija par automobili ir sniegta reģistrācijas dokumentos.

i PIEZĪME
Īpašnieka rokasgrāmatas attēlos redzamās uzlīmes ne vienmēr precīzi atbilst automašīnā esošajām. Attēlu mērķis ir parādīt uzlīmju aptuveno izskatu un atrašanās vietu automašīnā. Informācija, kas attiecas tieši uz jūsu automašīnu, ir sniegta automašīnas uzlīmē.

Saistītā informācija

- Svārs (392 lpp.)
- Dzinēja specifikācijas (395 lpp.)

Izmēri

Automašīnas garums, augstums u.c. ir norādīts tabulā.

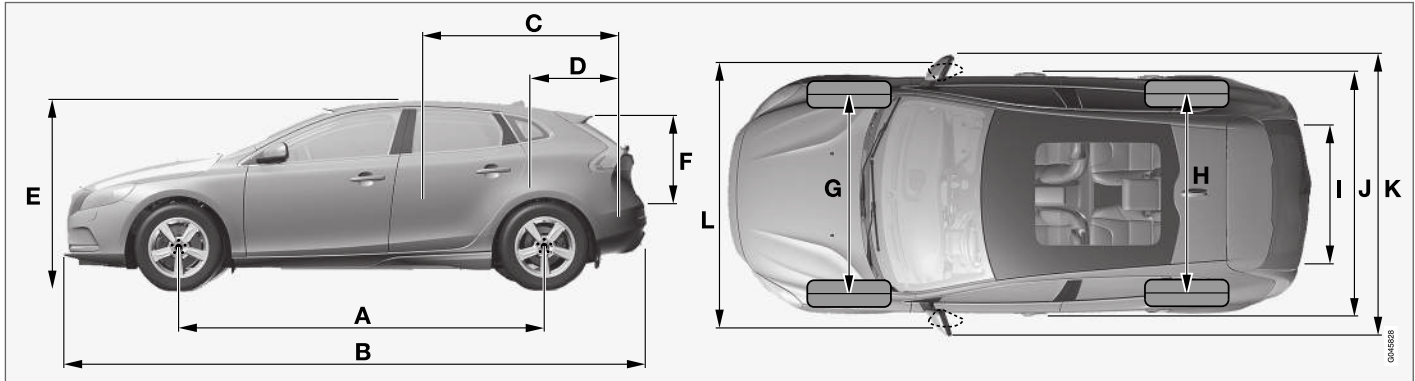

V40.

	Izmēri	mm
A	Garenbāze	2647
B	Garums	4370
C	Kravas nodalījuma garums, grīdas līmenis, salocīts sēdekļis	1508
D	Kravas nodalījuma garums, grīdas līmenis	684
E	Augstums	1420

	Izmēri	mm
F	Kravas augstums	532
G	Priekšējā šķērsbāze	1546 ^A 1551 ^B 1559 ^C
H	Aizmugurējā šķērsbāze	1533 ^A 1538 ^B 1546 ^C

	Izmēri	mm
I	Kravas platums, grīdas līmenis	960
J	Platums	1802
K	Platums ar sānu spoņļiem	2041
L	Platums ar pieliektiem sānu spoņļiem	1857

A Novirze 52,5 mm.

B Novirze 50 mm.

C Novirze 46 mm.

Svars

Informācija par maks. transportlīdzekļa pilna masu u.c. ir norādīta automašīnas uzlīmē.

Pašmasā iekļauts vadītājs, par 90 % uzpildīta degvielas tvertne un visi šķidrumi.

Pasažieru un piederumu svars, kā arī piekabes āķa lodi (393 lpp.) (ja ir pieākēta piekabe) ietekmē kravnesību, bet nav iekļauta pašmasā.

Maks. pieļaujamā krava = transportlīdzekļa pilna masa – pašmasa.

PIEZĪME

Dokumentētā pašmasa attiecas uz standartā versijas automašīnām - t.i., automašīnām bez papildu aprīkojuma vai piederumiem. Tas nozīmē, ka katrs pievienotais papildu aprīkojums attiecīgi samazina kravnesību par konkrētā aprīkojuma svara vērtību.

Kravnesību samazinošā papildu aprīkojuma piemēri ir dažādi aprīkojuma līmeņi (piemēram, Kinetic, Momentum, Summum), kā arī cits aprīkojums, piemēram, vilkšanas iekārta, jumta bagāžnieks, jumta bagāžas kaste, audi-osistēma, papildu lukturi, GPS, ar degvielu darbināms sildītājs, drošības režģis, paklāji, bagāžas nodalījuma pārsegs, elektriski vadāmi sēdekļi u.c.

Automašīnas svēršana palīdz noteikt jūsu automašīnas pašmasu.

BRĪDINĀJUMS

Automašīnas vadāmības raksturlielumi mainās atkarībā no noslodzes un kravas izvietojums.

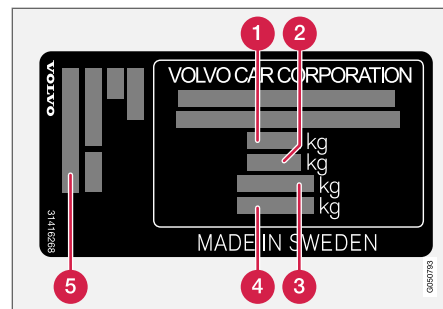

Informāciju par uzlīmju novietojumu skatiet Tipa apzīmējums (388 lpp.).

- 1** Maks. transportlīdzekļa pilna masa
- 2** Maks. braukšanas svars (automobilis+piekabe)
- 3** Maks. priekšējās ass noslogojums
- 4** Maks. aizmugurējās ass noslogojums
- 5** Aprīkojuma līmenis

Maks. slodze: Skatīt reģistrācijas dokumentu.

Maks. slodze uz jumta: 75 kg.

Saistītā informācija

- Vilkšanas jauda un slodze uz piekabes āķi (393 lpp.)

Vilkšanas jauda un slodze uz piekabes āķi

Vilkšanas jauda un slodze uz piekabes āķi, velkot piekabi, ir norādītas tabulās.

Maks. masa piekabei ar bremzēm

i PIEZĪME
Ne visi dzinēji ir pieejami visu valstu tirgos.

V40 Dzinējs	Dzinēja kods ^A	Pāmesumkārbā	Maks. masa piekabei ar bremzēm (kg)	Maks. sakabes lodes slodze (kg)
T2	B4204T17	Manuālā, M76	1500	75
T2	B4154T3	Automātiskā, TF-71SC	1500	75
T2	B4154T5	Automātiskā, TF-71SC	1500	75
T3	B4204T33	Manuālā, M76	1500	75
T3	B4154T2	Automātiskā, TF-71SC	1500	75
T3	B4154T4	Automātiskā, TF-71SC	1500	75
T4	B4204T19	Automātiskā, TF-71SC	1500	75
T5	B4204T41	Automātiskā, TG-81SC	1500	75
T5	B4204T11	Automātiskā, TG-81SC	1500	75
D2	D4204T8	Automātiskā, TF-71SC	1500	75
D2	D4204T13	Manuālā, M76	1500	75
D2	D4204T13	Automātiskā, TF-71SC	1500	75
D3	D4204T16	Manuālā, M76	1500	75
D3	D4204T16	Automātiskā, TF-71SC	1500	75



TEHNISKIE PARAMETRI



V40 Dzinējs	Dzinēja kods ^A	Pāresumkārbā	Maks. masa piekabei ar bremsēm (kg)	Maks. sakabes lodes slodze (kg)
D3	D4204T9	Automātiskā, TF-71SC	1500	75
D4	D4204T14	Automātiskā, TG-81SC	1500	75

^A Dzinēja kods, daļas un sērijas numurs ir norādīts uz dzinēja; skatiet Tipa apzīmējums (388 lpp.).

Maks. masa piekabei bez bremsēm (kg)

V40 Dzinējs	Maks. masa piekabei bez bremsēm (kg)	Maks. sakabes lodes slodze (kg)
Visas	700	50

Saistītā informācija

- Svars (392 lpp.)
- Braukšana ar piekabi (308 lpp.)
- Piekabes stabilitātes palīgsistēma - TSA (315 lpp.)

Dzinēja specifikācijas

Dzinēja specifikācijas (izvade u.c.) visām dzinēja alternatīvām ir norādīts tabulā.

 PIEZĪME
Ne visi dzinēji ir pieejami visu valstu tirgos.

V40 Dzinējs	Dzinēja kods ^A	Jauda (kW/ apgr./min.)	Jauda (hp/ rpm)	Griezes moments (Nm/ apgr./min.)	Cilindru skaits	Cilindra diametrs (mm)	Virzuļa gājiens (mm)	Dzinēja tilpums (litri)	Kompresijas pakāpe
T2	B4154T3	90/5000	122/5000	220/1800-3500	4	82,0	70,9	1,498	10,5:1
T2	B4154T5	90/5000	122/5000	220/1600-3500	4	82,0	70,9	1,498	10,5:1
T2	B4204T17	90/5000	122/5000	220/1200-3500	4	82,0	93,2	1,969	11,3:1
T3	B4154T2	112/5000	152/5000	250/1800-4000	4	82,0	70,9	1,498	10,5:1
T3	B4154T4	112/5000	152/5000	250/1700-4000	4	82,0	70,9	1,498	10,5:1
T3	B4204T33	112/5000	152/5000	250/1300-4000	4	82,0	93,2	1,969	11,3:1
T4	B4204T19	140/4700	190/4700	300/1300-4000	4	82,0	93,2	1,969	11,3:1
T5	B4204T41	180/5500	245/5500	350/1500-4800	4	82,0	93,2	1,969	8,6:1
T5	B4204T11	180/5500	245/5500	350/1500-4800	4	82,0	93,2	1,969	10,8:1
D2	D4204T13	88/3750	120/3750	280/1500-2250	4	82,0	93,2	1,969	16,0:1
D2	D4204T8	88/3750	120/3750	280/1500-2250	4	82,0	93,2	1,969	16,0:1
D3	D4204T16	110/3750	150/3750	320/1750-3000	4	82,0	93,2	1,969	16,0:1
D3	D4204T9	110/3750	150/3750	320/1750-3000	4	82,0	93,2	1,969	16,0:1
D4	D4204T14	140/4250	190/4250	400/1750-2500	4	82,0	93,2	1,969	15,8:1

^A Dzinēja kods, daļas un sērijas numurs ir norādīts uz dzinēja; skatiet Tipa apzīmējums (388 lpp.).



◀◀ **Saistītā informācija**

- Dzesēšanas šķidrums - kategorija un tilpums (400 lpp.)
- Dzinēja eļļa - kategorija un tilpums (398 lpp.)

Dzinēja eļļa - nelabvēlīgi braukšanas apstākļi

Nelabvēlīgi braukšanas apstākļi var radīt nenormāli augstu eļļas temperatūru vai eļļas patēriņu. Tālāk ir sniegti dažādi nelabvēlīgu braukšanas apstākļu piemēri.

Garos braucienos pārbaudiet eļļas līmeni (349 lpp.), biežāk:

- ar autofurgonu vai piekabi
- kalnainā apvidū
- lielā ātrumā
- ja gaisa temperatūra ir zemāka par -30 °C vai augstāka par +40 °C

Iepriekš minētais attiecas arī uz īsu attālumu veikšanu zemā temperatūrā.

Nelabvēlīgos braukšanas apstākļos izvēlieties sintētisko eļļu. Tā nodrošina dzinējam papildu aizsardzību.

Volvo iesaka:



! SVARĪGI

Lai varētu ievērot dzinēja apkopes intervālus, visi dzinēji rūpnīcā ir piepildīti ar īpaši pielāgotu sintētisku dzinēja eļļu. Eļļa ir izvēlēta ļoti rūpīgi, ņemot vērā apkopes intervālus, iedarbināšanas īpašības, degvielas patēriņu un ietekmi uz vidi.

Lai spēkā būtu ieteicamie apkopes intervāli, jālieto apstiprināta dzinēja eļļa. Gan eļļas uzpildei, gan nomainībai izmantojiet tikai ieteikto eļļas kategoriju, pretējā gadījumā varat ietekmēt ekspluatācijas ilgumu, iedarbināšanas īpašības, degvielas patēriņu un ietekmi uz vidi.

Volvo Car Corporation neuzņemas nekādu atbildību automobiļa garantijas laikā, ja nav lietota norādītās kategorijas un viskozitātes dzinēja eļļa.

Volvo iesaka eļļas maiņu veikt autorizētā Volvo servisā.

Saisītā informācija

- Dzinēja eļļa - kategorija un tilpums (398 lpp.)
- Dzinēja eļļa - vispārīgi (348 lpp.)

Dzinēja eļļa - kategorija un tilpums

Ieteicamā dzinēja eļļas kategorija un tilpums visām dzinēja alternatīvām ir norādīts tabulā.

Volvo iesaka:

** PIEZĪME**

Ne visi dzinēji ir pieejami visu valstu tirgos.

V40 Dzinējs	Dzinēja kods ^A	Eļļas kategorija	Tilpums, iesk. eļļas filtru (litri, aptuveni)
T2	B4204T17	Castrol Edge Professional V 0W-20 vai VCC RBS0-2AE 0W-20	5,6
T2	B4154T3		5,6
T2	B4154T5		5,6
T3	B4154T2		5,6
T3	B4154T4		5,6
T3	B4204T33		5,6

V40 Dzinējs	Dzinēja kods ^A	Eļļas kategorija	Tilpums, iesk. eļļas filtru (litri, aptuveni)
T4	B4204T19	Castrol Edge Professional V 0W-20 vai VCC RBS0-2AE 0W-20	5,6
T5	B4204T41		5,6
T5	B4204T11		5,6
D2	D4204T13	Castrol Edge Professional V 0W-20 vai VCC RBS0-2AE 0W-20	5,2
D2	D4204T8		5,2
D3	D4204T16		5,2
D3	D4204T9		5,2
D4	D4204T14		5,2

A Dzinēja kods, daļas un sērijas numurs ir norādīts uz dzinēja; skatiet Tipa apzīmējums (388 lpp.).

Saistītā informācija

- Dzinēja eļļa - nelabvēlīgi braukšanas apstākļi (397 lpp.)
- Dzinēja eļļa - pārbaude un iepildīšana (349 lpp.)

Dzesēšanas šķidrums - kategorija un tilpums

Apstiprinātais dzesēšanas šķidruma tilpums visām dzinēja alternatīvām ir norādīts tabulā.

Norādītā kvalitāte: Volvo ieteiktais dzesēšanas šķidrums sajaukts ar 50% ūdens¹, skatiet iepakojumu.

i PIEZĪME
Ne visi dzinēji ir pieejami visu valstu tirgos.

V40 Dzinējs ^A		Tilpums (litri)
T2	B4154T3	7,5 (7,8 ^B)
T2	B4154T5	
T2	B4204T17	
T3	B4154T2	
T3	B4154T4	
T3	B4204T33	
T4	B4204T19	
T5	B4204T41	
T5	B4204T11	

V40 Dzinējs ^A		Tilpums (litri)
D2	D4204T13	8,0 (8,4 ^B)
D2	D4204T8	
D3	D4204T16	
D3	D4204T9	
D4	D4204T14	

^A Dzinēja kods, daļas un sērijas numurs ir norādīts uz dzinēja; skatiet Tipa apzīmējums (388 lpp.).

^B Attiecas uz automašīnām ar sildītāju, kuru darbina degviela.

Saistītā informācija

- Dzesēšanas šķidrums - līmenis (351 lpp.)

¹ Ūdens kvalitātei jāatbilst STD 1285.1. standartam.

Transmisijas šķidrums - kategorija un tilpums

Katrai pārnesumkārbas alternatīvai paredzētais transmisijas šķidrums un tilpums ir norādīts tabulā.

Manuālā pārnesumkārbā

Manuālā pārnesumkārbā	Tilpums (litri)	Norādītais transmisijas šķidrums
M76	aptuveni 1,6	BOT 352 B1

Automātiskā pārnesumkārbā

Automātiskā pārnesumkārbā	Tilpums (litri)	Norādītais transmisijas šķidrums
TF-71SC	aptuveni 6,8	AW1
TG-81SC	aptuveni 6,6 ^A aptuveni 7,5 ^B	AW1

A Benzīna dzinēji

B Dīzeļdzinēji

i PIEZĪME

Parastos braukšanas apstākļos transmisijas šķidrums nav jāmaina. Taču tas var būt nepieciešams apgrūtinātās braukšanas apstākļos.

Saisītā informācija

- Dzinēja eļļa - nelabvēlīgi braukšanas apstākļi (397 lpp.)
- Tipa apzīmējums (388 lpp.)

Bremžu šķidrums - kategorija un tilpums

Bremžu šķidrums ir viela, ko hidrauliskajā bremžu sistēmā izmanto spiediena pārvadei no galvenā bremžu cilindra uz mehāniskajām bremzēm.

Norādītā kvalitāte: Volvo Original Dot 4
6. kategorija vai līdzvērtīga.

Tilpums: 0,6 litri

Saistītā informācija

- Bremžu un sajūga šķidrums - līmenis (352 lpp.)

Degvielas tvertne - tilpums

Degvielas tvertnes tilpums visām dzinēja alternatīvām ir norādīts tabulā.

V40 Dzinējs	Tilpums (litri)	Norādītā kvalitāte
Benzīna dzinējs	aptuveni 62	Degviela - benzīns (300 lpp.)
Dīzēlis	aptuveni 62	Degviela - dīzeļdegviela (301 lpp.)

Saistītā informācija

- Piepildīšana ar degvielu (299 lpp.)
- Dzinēja specifikācijas (395 lpp.)

AdBlue®² tvertnes tilpums

Tvertnē var iepildīt aptuveni 16,5 litrus AdBlue piedevas.

Saistītā informācija

- AdBlue® — pārbaudīšana un uzpilde (305 lpp.)

Gaisa kondicionētājs, šķidrums - tilpums un kategorija

Automašīnas klimata kontroles sistēmā tiek izmantots dzesētājs R1234yf vai R134a (atkarībā no tirgus). Informācija par klimata kontroles sistēmā izmantoto dzesētāju ir sniegta dzinēja pārsega iekšpusē esošajā uzlīmē.

Tabulās tālāk ir norādītas norādītās gaisa kondicionētāja sistēmas šķidrums un smērvielu kategorijas un tilpumi.

Gaisa kondicionētāja sistēmas uzlīme

R134a uzlīme

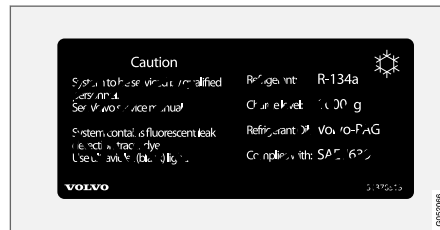

Uzlīme atrodas dzinēja pārsega iekšpusē.

R1234yf uzlīme



Uzlīme atrodas dzinēja pārsega iekšpusē.

² Reģistrēta preču zīme, kas pieder organizācijai Verband der Automobilindustrie e.V. (VDA)

R1234yf simbola skaidrojums

Simbols	Nozīme
	Uzmanību
	Mobilā gaisa kondicionētāja sistēma (MAC)
	Smērvielas tips
	Lai veiktu mobilās gaisa kondicionēšanas sistēmas (MAC) apkopi, ir nepieciešams apmācīts un sertificēts tehniķis
	Viegli uzliesmojoši dzesētāji

Dzesējošā viela**Automašīnas ar dzesētāju R134a**

Masa	Norādītā kvalitāte
625 g	R134a

⚠ BRĪDINĀJUMS

Gaisa kondicionētāja sistēma satur hermetizētu dzesētāju R134a. Šīs sistēmas apkopi un remontu drīkst veikt tikai autorizētā servisā.

Automašīnas ar dzesētāju R1234yf

Masa	Norādītā kvalitāte
575 g	R1234yf

⚠ BRĪDINĀJUMS

Gaisa kondicionētāja sistēma satur hermetizētu dzesētāju R1234yf. Saskaņā ar SAE J2845 (Pārvietojamajās gaisa kondicionētāju sistēmās izmantoto dzesējošo vielu drošas apkopes un ietvēruma mehāniku apmācību) dzesējošās vielas sistēmas apkopi un remontu drīkst veikt tikai apmācīti un sertificēti mehāniķi, lai garantētu sistēmas drošību.

Kompresora eļļa

Tilpums	Norādītā kvalitāte
60 ml	PAG eļļa

Izvaikotājs**⚠ SVARĪGI**

Gaisa kondicionētāja sistēmas izvaikotāju nekādā gadījumā nedrīkst labot vai nomainīt pret iepriekš lietotu izvaikotāju. Jaunajam izvaikotājam jābūt sertificētam un marķētam atbilstoši SAE J2842.

Saistītā informācija





- Klimata kontroles sistēma - traucējummeklēšana un remonts (353 lpp.)

Degvielas patēriņš un CO₂ emisija

Transportlīdzekļa degvielas patēriņu rēķina litros uz 100 km, bet CO₂ emisiju — CO₂ gramos uz km.

Skaidrojums









CO ₂	grami CO ₂ /km
	litri/100 km









	Braukšana pa pilsētu
	Braukšana ārpus pilsētas
	Kombinētā braukšana
	Riepu rites pretestības kategorija saskaņā ar ES direktīvu Nr. 1222/2009

man	manuālā pānesumkārbā
aut	Automātiskā pānesumkārbā









i PIEZĪME
Ja trūkst dati par degvielas patēriņu un emisiju, tad tie tiek pievienoti komplektācijai.

i PIEZĪME
Ne visi dzinēji ir pieejami visu valstu tirgos.

V40 								
			CO ₂		CO ₂		CO ₂	
T2 (B4204T17)	man	A	183	7,9	110	4,7	137	5,9
		B	186	8,0	112	4,8	139	6,0
		C	189	8,1	115	4,9	142	6,1
		E	193	8,3	117	5,0	145	6,2

V40 								
			CO ₂	∅ 	CO ₂	∅ 	CO ₂	∅ 
T2 (B4154T3)	aut	A	162	7,0	110	4,7	129	5,6
		B	165	7,1	112	4,8	131	5,6
		C	168	7,2	114	4,9	133	5,7
		E	171	7,4	116	5,0	136	5,9
T3 (B4204T33)	man	A	186	8,0	112	4,8	139	6,0
		B	187	8,1	114	4,9	141	6,1
		C	189	8,1	116	5,0	143	6,1
		E	190	8,2	118	5,1	145	6,2
T3 (B4154T2)	aut	A	162	7,0	115	4,9	132	5,7
		B	164	7,0	117	5,0	134	5,8
		C	165	7,1	119	5,1	136	5,9
		E	167	7,2	121	5,2	138	6,0
D2 (D4204T13)	man	A	-	-	-	-	-	-
		B	-	-	-	-	-	-
		C	-	-	-	-	-	-
		E	-	-	-	-	-	-



V40 								
			CO ₂	Ø 	CO ₂	Ø 	CO ₂	Ø 
D2 (D4204T13)	aut	A	-	-	-	-	-	-
		B	-	-	-	-	-	-
		C	-	-	-	-	-	-
		E	-	-	-	-	-	-
D3 (D4204T16)	man	A	-	-	-	-	-	-
		B	-	-	-	-	-	-
		C	-	-	-	-	-	-
		E	-	-	-	-	-	-
D3 (D4204T16)	aut	A	-	-	-	-	-	-
		B	-	-	-	-	-	-
		C	-	-	-	-	-	-
		E	-	-	-	-	-	-

Degvielas patēriņš

Iepriekš tabulā norādītais degvielas patēriņš un emisijas vērtības ir balstītas uz specifiskiem ES braukšanas cikliem (skatiet tālāk), kas attiecas uz automobiļiem ar pamata versijas pašmasu un bez papildu aprīkojuma. Autobiļa masa var pieaugt atkarībā no aprīkojuma. Tā kopā ar bagāžas svaru

palielina degvielas patēriņu un ogļskābās gāzes emisijas.

Ir vairāki iemesli, kādēļ degvielas patēriņš var būt lielāks par tabulā norādīto. Piemēri:

- Automašīnas masa var mainīties, ja automašīnā ir uzstādīts papildu aprīkojums.
- Vadītāja braukšanas stils.
- Ja klients izvēlas riteņu izmēru kas atšķiras no attiecīgā modeļa standarta versijā uzstādīto riteņu izmēra var pieaugt rites pretestība.
- Liels ātrums rada palielinātu vēja pretestību.
- Degvielas kvalitāte, ceļa un satiksmes apstākļi, laika apstākļi un automobiļa stāvoklis.

Iepriekš sniegtajos piemēros minētie apstākļi kopā var ievērojami palielināt degvielas patēriņu.

Lielas nobīdes no degvielas patēriņa rādītājiem var rasties, salīdzinot ar ES braukšanas cikliem (skatiet tālāk), kas tiek izmantoti automobiļa sertifikācijai un uz kuriem tiek balstīti tabulā norādītie patēriņa rādītāji. Lai saņemtu plašāku informāciju, lūdzu, skatiet noteikumus, kas minēti.

Patēriņš ir lielāks un jauda zemāka, izmantojot degvielu, kuras oktānskaitlis ir zemāks par 91 RON.

i PIEZĪME

Ekstremāli laika apstākļi, braukšana ar pievienotu piekabi vai lielā augstumā, kā arī degvielas kvalitāte ir faktori, kas var būtiski palielināt automašīnas degvielas patēriņu.

ES braukšanas cikli

Oficiāli paziņotās degvielas patēriņa vērtības ir balstītas uz diviem standarta brauciena cikliem laboratorijas vidē ("ES brauciena cikli") saskaņā ar EU Regulation no 692/2008, 715/2007 (Euro 5 / Euro 6), 2017/1151 un 2017/1153. Tā kā braukšanas cikli tiek izmantoti arī kvalitātes kontrolei, uz pārbaūžu atkārtojamību attiecas būtiskas prasības. Tādēļ pārbaudes tiek veiktas tikai stingrā uzraudzībā un tikai ar automašīnas pamatfunkcijām (piemēram, gaisa kondicionētājs, radio utt. ir izslēgts). Līdz ar to oficiālie rezultāti neat-

spoguļo vērtības, kādas klients var novērot lietošanas gaitā.

Šie noteikumi attiecas uz braukšanas cikliem pilsētā un ārpus pilsētas:

- **Braukšana pilsētā** — mērījumi tiek sākti, iedarbinot aukstu dzinēju. Braukšana tiek simulēta.
- **Braukšana ārpus pilsētas** — automašīnas ātrums tiek palielināts un samazināts diapazonā 0–120 km/h (0–75 mph). Braukšana tiek simulēta.

Automašīnām ar manuālo pārnesumkārbu braukšana tiek sākota 2. pārnesumā.

Tabulā norādītā oficiālā vērtība kombinētajā ciklā tiek iegūta, kombinējot rezultātus, kas iegūti braukšanas ciklos "Braukšana pilsētā" un "Braukšana ārpus pilsētas" saskaņā ar juridiskajām prasībām.

Izplūdes gāzes tiek savāktas, lai izsecinātu oglekļa dioksīda izmešus (CO₂ izmešus) abos braukšanas ciklos. Pēc tam tās tiek analizētas, lai noteiktu CO₂ emisiju vērtību.

Saistītā informācija

- Ekonomiska braukšana (307 lpp.)
- Degviela - benzīns (300 lpp.)
- Degviela - dīzeldegviela (301 lpp.)
- Svārs (392 lpp.)

Riteņi un riepas - apstiprināti izmēri

Dažās valstīs reģistrācijas dokumentā vai citos dokumentos nav norādīti visi apstiprinātie izmēri. Tabulā tālāk ir norādītas visas apstiprinātās riteņu disku un riepu kombinācijas. Lai lasītu

tabulu, jāzina informācija par dzinēju un pārnesumkārbas tipu. Plašāku informāciju skatiet Tīpa apzīmējums (388 lpp.).

Informāciju par minimālo atļauto slodzes indeksu (LI) un minimālo atļauto ātruma indeksu (SS) skatiet Slodzes indekss un ātruma indekss (412 lpp.).

✓ = Apstiprināts

V40 Dzinējs		man/ aut	205/55R16 7x16x50 6,5x16x52,5	205/50R17 7x17x50 7x17x52,5	225/45R17 7,5x17x52,5 7x17x50	225/40R18 7,5x18x52,5	235/35R19 ^A 8x19x50
T2	B4154T3	aut	✓	✓	✓	✓	-
T2	B4154T5	aut	✓	✓	✓	✓	-
T2	B4204T17	man	✓	✓	✓	✓	-
T3	B4154T2	aut	✓	✓	✓	✓	-
T3	B4154T4	aut	✓	✓	✓	✓	-
T3	B4204T33	man	✓	✓	✓	✓	-
T4	B4204T19	aut	✓	✓	✓	✓	✓
T5	B4204T11	aut	✓	✓	✓	✓	✓
T5	B4204T41	aut	✓	✓	✓	✓	✓
D2	D4204T8	man./aut.	✓	✓	✓	✓	-
D2	D4204T13	man./aut.	✓	✓	✓	✓	-
D3	D4204T16	man./aut.	✓	✓	✓	✓	✓

V40 Dzinējs		man/ aut	205/55R16 7x16x50 6,5x16x52,5	205/50R17 7x17x50 7x17x52,5	225/45R17 7,5x17x52,5 7x17x50	225/40R18 7,5x18x52,5	235/35R19 ^A 8x19x50
D3	D4204T9	aut	✓	✓	✓	✓	✓
D4	D4204T14	aut	✓	✓	✓	✓	✓

A Apstiprināts tikai automašīnām, kas rūpnīcā aprīkotas ar 19" riteņiem.

Saistītā informācija

- Riepas - izmēri (323 lpp.)
- Riepas - ātruma indeksi (324 lpp.)
- Riepas - slodzes indekss (324 lpp.)
- Riteņu un riteņu disku izmēri (323 lpp.)

Slodzes indekss un ātruma indekss

Tabulā tālāk ir norādīts minimālais atļautais slodzes indekss (LI) un ātruma indekss (SS). Lai

lasītu tabulu, jāzina informācija par dzinēju un pānesumkārbas tipu. Plašāku informāciju skatiet Tipa apzīmējums (388 lpp.).

V40		man/ aut	Minimālais atļautais slodzes indekss (LI) ^A	Minimālais atļautais ātruma indekss (SS) ^B
Dzinējs				
T2	B4154T3	aut	91	H
T2	B4154T5	aut	91	H
T2	B4204T17	man	91	H
T3	B4154T2	aut	91	H
T3	B4154T4	aut	91	H
T3	B4204T33	man	91	H
T4	B4204T19	aut	91	H
T5	B4204T11	aut	91	W
T5	B4204T41	aut	91	H
D2	D4204T8	man./aut.	91	H
D2	D4204T13	man./aut.	91	H
D3	D4204T16	man./aut.	91	H
D3	D4204T9	aut	91	H
D4	D4204T14	aut	91	V

^A Riepas slodzes indeksam jābūt vismaz vienādam ar tabulā norādīto vai lielākam par to.

^B Riepas ātruma indeksam jābūt vismaz vienādam ar tabulā norādīto vai lielākam par to.

Saistītā informācija

- Riteņi un riepas - apstiprināti izmēri (410 lpp.)
- Riepas - apstiprinātais riepu spiediens (414 lpp.)
- Riepas - slodzes indekss (324 lpp.)
- Riepas - ātruma indeksi (324 lpp.)

Riepas - apstiprinātais riepu spiediens

Apstiprinātais riepu spiediens visām dzinēja alternatīvām ir norādīts tabulā.

V40 Dzinējs	Riepu izmērs	Ātrums (km/h)	Slodze, 1-3 personas		Maks. slodze		ECO spiediens ^A
			Priekšējais (kPa) ^B	Aizmugurējais (kPa)	Priekšējais (kPa)	Aizmugurējais (kPa)	Priekšējais/aizmugurējais (kPa)
Visi dzinēji	205/55 R16	0 - 160 ^C	230	230	260	260	260
	205/50 R17	160+ ^D	250	250	300	280	-
	225/45 R17						
	225/40 R18	0 - 160 ^C	230	230	260	260	260
	235/35 R19	160+ ^D	270	270	320	300	-
Pagaidu rezerves ritenis		maks. 80 ^E	420	420	420	420	-

^A Ekonomiska braukšana.

^B Dažās valstīs lieto ne tikai SI mērvienību "paskāls", bet arī "bārs": 1 bārs = 100 kPa.

^C 0 - 100 jūdzes stundā

^D 100+ mph

^E maks. 50 jūdzes stundā

i PIEZĪME
Daži dzinēji, riepas vai to kombinācijas var nebūt pieejamas visu valstu tirgos.

Saistītā informācija

- Riteņi un riepas - apstiprināti izmēri (410 lpp.)
- Riepas - izmēri (323 lpp.)
- Riepas - gaisa spiediens (322 lpp.)
- Tipa apzīmējums (388 lpp.)

Ā

āra temperatūras mēritājs 74

A

ACC - adaptīvā kruīza kontrole 201

Adaptīvā kruīza kontrole 201

apdzīšana 207

ātruma pārvaldība 204

deaktivizēt 208

funkcija 202

gaidīšanas režīms 206

īslaicīga deaktivācija 206

Kļūmju novēršana 212

kruīza kontroles darbības maiņa 210

laika intervāla iestatišana 205

pārskaits 203

radiolokācijas sensors 215

AdBlue 304

darbība 304

iepildīšana 305

vertnes tilpums 404

Aizmugurējais logs

Apsilde 108

Aizmugurējais sēdekļis

Apsilde 129

Aizmugurējās durvis
Aizslēgšana/atslēgšana 173

Aizmugures spuldzes
atrašanās vieta 360

Aizslēgšana
aizslēgšana 170
atslēgšana 170, 171
manuāla aizslēgšana 171

Aizslēgšana/atslēgšana
aizmugures durvis 173
salons 171

Aizslēgšanas apstiprinājums 158

Aizslēgšanas indikators 158, 179

Aizsvīšana
kondensāts priekšējos lukturos 380
logu kopšana 122

Akmeņu radīti robi un skrāpējumi 385

Aktīvā joslas saglabāšanas palīgfunkcija 265
darbība 267
funkcija 266
lerobežojumi 269

Simboli un paziņojumi 270

Aktīvā novirzīšanās no ceļa kontrole 184

Aktīvie pagrieziena lukturi 94

Akumulators 273, 296, 365
mainīšana 367
pārslodze 296

Alerģiju un astmu izraisošas vielas 124

Amortizators 310

Apgaismojums
aizmugurējais miglas lukturis 98

aktīvie pagrieziena lukturi 94

Automātiskas tālās gaismas 92

automātisks apgaismojums, pasažieru
salona 101

dienas gaismas lukturi 90

Displeja apgaismojums 88

mājās nokļūšanas apgaismojums 102

Mērinstrumentu apgaismojums 88

pasažieru salonā 100

pietuvošanās apgaismojums 102, 160

Position lamp 89

spuldzes, specifikācijas 362

Stara augstuma regulēšana 89

tālās/tuvās gaismas 91

tuneļu noteikšanas funkcija 91

vadības slēdži 87, 100

vadības slēdžu apgaismojums 88

Apgaismojums, spuldžu maiņa 353

aizmugurējais miglas lukturis 361

aizmugures spuldzes ligzda, bremžu sig-

nāllukturi un atpakaļgaitas lukturi 360

dienas gaismas lukturi 359

pagrieziena rādītāji, priekšējie 358

pasažiera spogulis 361

priekšējais gabarītlukturis 359

ALFABĒTISKAIS RĀDĪTĀJS

tālās gaismas (automašīnām ar halo- gēna lukturiem)	357	Atkausētājs	132	automašīna ar interneta pieslēgumu	
tuvās gaismas (automašīnām ar halo- gēna lukturiem)	357	Atpakaļgaitas pārnese bloķētājs	275	apkopes un remonta pieteikšana	342
Apkope		Atpakaļskata/sānu spoguļi		Automašīnas aprūpe	380
Pretkorozijas aizsardzība	383	Apsilde	108	ādas polsterējums	384
Apkopes pozīcija	362	durvis	106	Automašīnas atslēgas atmiņas funkcija	157
Apkopes programma	342	elektriski ievēlams	107	Automašīnas polsterējums	384
Apkopes un remonta pieteikšana	342	Kompass	110	Automātiskā automazgātava	380
Approach light duration	102, 160	salons	108	Automātiskā pārnese	276
Apsilde		Atslēga	156, 158	manuālās pārnese pozīcijas	
aizmugurējais logs	108	Atslēga ar tālvadības pulti	156, 157, 158	(Geartronic)	277
atpakaļskata un sānu spoguļi	108	bateriju nomaīņa	164	piekabe	309
Sēdekļi	129	funkcijas	160	vilkšana un tehniskā palīdzība	317
Vējstikls	108	Nobraucamais attālums	161, 166	Automātiskas tālās gaismas	92
Apskalotājs		noņemama atslēgas slēdzošā		Automazgātava	380
aizmugurējais logs	104	daļa	163, 164	Avārijas aprīkojums	
mazgāšanas šķidrums, papildināšana	364	pazaudēšana	156	brīdinājuma trijstūris	331
Vējstikls	103	Atslēgas pozīcijas	80	Pirmās palīdzības aptiecinā	332
Apstiprinātais tips		Atslēgas slēdzošā daļa	163, 164	Avārijas gaismas signāls	99
radio aprīkojums	220	Atslēgšana		Avārijas pārdūruma remontēšana	335
Ar degvielu darbināms		no ārpuses	170	Avārijas riepas caurdūruma remonta komplekts	
taimeris	139	no iekšpuses	171	atraššanās vieta	335
Atbalsta akumulators	368	Atslēgšana ar atslēgas slēdzošo daļu	168	hermetizējošais šķidrums	336
Atbalsts	16	Atzveltnes	82	pārskats	336
Atiestatīšana, brauciena odometrs	117, 119	aizmugurējais sēdekļis, nolocīšana	85	Avārijas riepas caurdūruma remonts	
Atkārtota automātiskā aizslēgšana	170	priekšējais sēdekļis, nolaišana	82	atkārtota pārbaude	339
		Augsta dzinēja temperatūra	295	darbība	337
				riepu piesūknēšana	340

Ā

Ādas tapsējums, mazgāšanas instrukcijas	384
Ārējie izmēri	391
Ātruma ierobežotājs	189
brīdinājums par pārsniegtu ātrumu	192
darba sākšana	189, 190
deaktivizēšana	192
īslaicīga deaktivācija	191
Ātruma indeksi, riepu	324

B

Bagāžas iekraušana	
bagāžas nodalījums	148, 150
bagāža uz jumta	150
gara krava	149
uzstādīšanas punkti	150
Vispārīgi	148, 150
bagāžas nodalījums	
drošības tīkls	152
Bagāžas nodalījums	
Apgaismojums	101
Bagāžas iekraušana	148
Siklietu plaukts	153
uzstādīšanas punkti	150
Bagāžas nostiprināšana (Bagāžas iekraušana)	150

Baterija	
apkope	365
Brīdinājuma simboli	367
ledarbināšana	365
iedarbināšanas palīdzība	273
Papildu	368
Simboli uz akumulatora	367
tālvadības pults atslēga/PCC	164
Benzīna kategorija	300
bērnī	
atrašanās vieta automašīnā	51
bērnu sēdekļi un drošības gaisa spilvens	51
bērnu sēdekļi un sānu drošības gaisa spilveni	36
drošība	43
slēdži bērnu drošībai	43
Bērnu drošības slēdži	176, 177
Bērnu sēdekļi	43
augšējie montāžas punkti bērnu sēdekļiem	56
auguma kategorijas bērnu sēdekļiem ar ISOFIX stiprinājumu sistēmu	53
ieteicams	45
ISOFIX stiprinājumu sistēma bērnu sēdekļiem	52
tipi	54
Bezatslēgas - aizslēgšana	167
Bezatslēgas - atslēgšana	168

Bezatslēgas iedarbināšana (braukšana bezatslēgas režīmā)	166, 167, 168, 169, 272
Bezatslēgas vadība	166, 167, 168, 169, 272
Blakussēdētāja spogulis	147
Apgaismojums	101
BLIS	239, 240
BLIS kļūdas paziņojumi	243
BLIS paziņojumi	243
Brauciena odometrs	74, 115
Brauciena odometrs, atiestatīšana	117, 119
Brauciena statistika	120
Braukšana	296
ar atvērtām aizmugures durvīm	296
dzēsēšanas sistēma	295
Braukšana ar piekabi	308
piekabes āķa lode	393
vilkšanas kapacitāte	393
Braukšanas īpašību pielāgošana	184
Braukšanas režīms ECO	289
Braukšana ziemā	297
Bremzes	291, 293
ārkārtas bremzēšanas sistēma, EBA	293
Bremžu pretbloķēšanas sistēma, ABS	292
Bremžu signāls	98
bremžu sistēma	291, 292, 293
bremžu šķidrums iepildīšana	352

ALFABĒTISKAIS RĀDĪTĀJS

kombinētā instrumentu paneļa simboli	292
stāvbremze	293
Bremžu signāls	98
Bremžu šķidrums	
kategorija un tilpums	402
Bremžu un sajūga šķidrums	352
Brīdinājuma lampiņa	
Adaptīvā kruīza kontrole	202
Sadursmes brīdinājuma sistēma	232
stabilitātes un vilces kontroles sistēma	184
Brīdinājuma lampiņas	
Bojājums bremžu sistēmā	72
Brīdinājums	72
Drošības gaisa spilveni – SRS	72
drošības jostas atgādinātājs	29, 72
ģenerators nelādē	72
Stāvbremze ieslēgta	72
Zems eļļas spiediens	72
Brīdinājuma simboli	65, 68, 72
Brīdinājuma skaņa	
Sadursmes brīdinājuma sistēma	232
Brīdinājuma trijstūris	331

C

Celšanas iekārta	332
Ceļazīmju informācija	243
darbība	244
Ierobežojumi	246
Cimdu nodalījums	147
aizslēgšana	172
City Safety™	221
CO2 izmeši	406
CTA – Cross Traffic Alert	241
CZIP (tīrās zonas salona komplekts)	124

D

Daudzslāņainais (tripleksa) stikls	24
Degviela	299, 300, 301
degvielas ekonomija	322
degvielas filtrs	302
degvielas patēriņš	406
identifikators	300, 301
Degvielas tvertne	
tilpums	403
Degvielas uzpilde	175, 303
AdBlue	305
degvielas tvertnes aizvirknis	298

degvielas tvertnes aizvirknis, aizslēgšana	175
degvielas tvertnes aizvirknis, manuāla darbināšana	298
iepildīšana	299
iepildīšana no rezerves degvielas trauka	303
Dienas gaismas lukturi	90
Disku apmales	
tīrīšana	381
Displeja apgaismojums	88
Distances brīdinājums	198
Ierobežojumi	199
Simboli un paziņojumi	200
Dīzēlis	
degvielas beigšanās	302
Dīzeļdaļiņu filtrs	303
Dīzeļdzinējs	301
Domkrats	332
Driver Alert Control	248
Driver Alert sistēma	247
Drošības josta	26
Aizmugurējais sēdekļis	29
atsprādzēšana	28
drošības jostas atgādinātājs	29
drošības jostas spriegotājs	29

grūtniecība	28	Dzinēja bloka sildītājs	137	pārkaršana	295
piesprādzēšana	27	Dzinēja bloka sildītājs un salona sildītājs		Start/Stop	281
Drošības jostas nospriegotājs	29	tiešā iedarbināšana	138		
Drošības jostu atgādinātājs	29	tūlītēja apstāšanās	139		
Drošības slēdzene		Dzinēja darbības kontrole	184		
bērni	43	Dzinēja eļļa	348, 397	E	
Drošības spilvens		filtrs	348	ECC, elektroniskā klimata kontrole	127
aktīvēšana/deaktīvēšana, PACOS	34	kategorija un tilpums	398	Eco Cruise	289
pasažiera puse	33, 34	nelabvēlīgi braukšanas apstākļi	397	EcoGuide	68
vadītāja puse	32	Dzinēja eļļa, iepildīšana	349	ECO spiediens	322, 414
DROŠĪBAS SPILVENS	32, 33	Dzinēja eļļas līmeņa pārbaude	349	Ekonomiska braukšana	307
Drošības spilvenu sistēma	31	Dzinēja izslēgšana	273	Elektriskā sistēma	370
brīdinājuma simbols	30	Dzinēja nodalījums		Elektriski darbināms stikla jumta rullo aiz-	
Drošinātāji		Bremžu un sajūga šķidrums	352	segs	109
dzinēja nodalījumā	371	dzesēšanas šķidrums	351	Elektriskie logu pacelāji	105
mainīšana	370	Dzinēja eļļa	348	Atiestatīšana	106
Vispārīgi	370	Pārbaude	348	Elektriski vadāmo logu atiestatīšana	106
zem cimdu nodalījuma	374	pārskats	347	Elektriski vadāms sēdekļis	83
zem priekšējā labās puses sēdekļa	377	Dzinēja pārsegs, atvēršana	347	Elektrokontaktlīdzda	148
Drošinātāju bloks	370	Dzinēja specifikācijas	395	bagāžas nodalījums	151
Dzesēšanas sistēma	295	Dzinēja un pasažieru nodalījuma sildītājs		Elektroniskā klimata kontrole - ECC	127
pārkaršana	295	paziņojumi	140	Elektroniskā temperatūras kontrole - ETC	128
Dzesēšanas šķidrums		taimeris	139	Eļļa, skatiet arī Dzinēja eļļa	397, 398
tilpums un kategorija	400	Dzinējs		Etanola saturs	300
Dzesēšanas šķidrums, pārbaude un iepildī-		deaktivizēt	273	ETC, elektroniskā temperatūras kontrole	128
šana	351	iedarbināšana	272		
Dzesētājs	353				

ALFABĒTISKAIS RĀDĪTĀJS

etiķetes	
atrašanās vieta	388
Evakuācija	318

F

Fiksējamas riteņu skrūves	325
FSC, vides marķējums	24

G

Gaisa attīrīšana	
materiāls	125
pasažieru salons	123, 124, 125
Gaisa kondicionēšana	132
Gaisa kondicionētāja sistēma	
remonts	353
Gaisa kondicionētājs, šķidrums	
tīlpums un kategorija	404
Gaisa kvalitātes sistēma IAQS	124
Gaisa plūsmas sadalījums	125
Recirkulācija	133
tabula	134
Gaismas rādījumi, PCC	162
Gājēju aizsardzība	228

galvas balsts	
nolaišana	85
priekšējais sēdekļis	82
vidējais sēdekļis, aizmugurē	84
Geartronic	277

Glabāšanas nodalījumi	
Cimdu nodalījums	147
Tuneļa konsole	146
vadītāja puse	146

Glabāšanas nodalījumi pasažieru salonā	144
--	-----

Glāzes	
laminēts/rūdiņš	24

griešanās virziens	321
GSI - pārnese pārslēga palīgsistēma	276

H

Hermetizējošais šķidrums	336
--------------------------	-----

I

IAQS - salona gaisa kvalitātes sistēma	124
Iedarbināšanas palīdzība	273
Iekārtas paklājini	147
Iestatīt laika intervālu	198

Ieteicamie bērnu sēdekļi	
tabula	45

levelkamie elektriski vadāmie sānu spoģuļi	107
--	-----

Imobilizators	159
---------------	-----

Informācijas displejs	64, 65
-----------------------	--------

Informācijas taustiņš, PCC	161, 162
----------------------------	----------

Instrumentu paneļa pārskats	
automašīna ar stūri kreisajā pusē	58
automašīna ar stūri labajā pusē	61

Instrumentu un vadības slēdži	58, 61
-------------------------------	--------

Izmēri	391
Vilkšanas ierīce	311

Izplūdes gāzu sistēma	304
-----------------------	-----

Izslīdēšana	297
-------------	-----

Izslīdēšanas kontrole	184
-----------------------	-----

Izvade	395
--------	-----

Izvēlnes	
izvēlnes pārskats, analogais	111
izvēlnes pārskats, digitāls	112
Kombinētais instrumentu panelis	111

T

Tīpašnieka rokasgrāmata, vides marķējums	24
--	----

J

Joslas saglabāšanas palīgfuncija darbība	253
Jumta bagāža, maks. svars	392

K

Kabatas formāta stāvietā novietošanas palīgsistēma - PAP	265
Kājas bremze	291, 292, 293
Kakla skriemeļu trauma, WHIPS	37
Kameras sensora traucējummeklēšana	224
Kameras sensors	223, 235
Katalizators	302
Evakuācija	317
Klimata kontrole	
automātiska regulēšana	131
pašreizējā temperatūra	123
personiskie iestatījumi	125
seniori	123
temperatūras kontrole	131
Vispārīgi	122
Kļūmju novēršana	
Adaptīvā kruīza kontrole	212

Kļūmju paziņojumi	
Adaptīvā kruīza kontrole	213
LKA	255
skatiet Paziņojumi un simboli	213
Vadītāja uzmanības kontrole	250
Kombinētais instrumentu panelis	64, 65
Kompass	110
kalibrēšana	110
Kondensāts priekšējos lukturos	380
Krāsas kods, krāsa	385
Krāsojums	
bojājumi un neliels remonts	385
krāsas kods	385
Kruīza kontrole	
atjaunot iestatīto ātrumu	196
ātruma pārvaldība	193
deaktivizēt	197
īslaicīga deaktivācija	195
Kruīzkontrole	192
L	
Lane Keeping Aid — LKA	251
Lāzera sensors	225
Lietus sensors	103
LKA — Lane Keeping Aid	251

Logi un atpakaļskata un sānu spoguļi	383
Logu tīrītāja slotiņas	362
Apkopes pozīcija	362
mainīšana	363
nomaiņa, aizmugurējā loga tīrīšana	364
Lukturi	353

M

Mājās nokļūšanas apgaismojuma degšanas ilgums	102
Maks. jumta bagāžas svars	392
Manuālā pānesumkārbā	275
GSI - pānesumu pārslēga palīgsistēma	276
piekabe	309
vilksana un tehniskā palīdzība	316
Manuālās pānesumkārbas pozīcijas (Gear-tronic)	277
Mašīnas pacelšana	345
mazgāšanas šķidrums	364
Mērierīces	
degvielas daudzuma rādītājs	64, 65
spidometrs	64, 65
tahometrs	64, 65
Mērinstrumentu apgaismojums	88

ALFABĒTISKAIS RĀDĪTĀJS

Mērstienis, elektroniskais	350
Miglas lukturis aizmugurējais	98
MY CAR	114

N

Nobraukums	115
Noņemama vilkšanas iekārta glabāšana	311
Noskaņas apgaismojums	101
Novietošanas palīdzība atpakaļ	256
automāšinas novietošanas sensori	260
darbības kļūmes indikators	259
funkcija	256
Novietošanas palīdzības kamera lestatījumi	264

O

Oglekļa dioksīda emisija	406
oktānskaitlis	300

P

PACOS	34
Pagrieziena rādītāji	99
Pagrieziena rādītājs	99
Palīgsistēma braukšanas uzsākšanai kalnā	281
PAP = aktīvā stāvvietā novietošanas palīg- sistēma	265
Papildaprīkojums/piederums	17
Papildu sildītājs degvielas	141
elektrisks	141, 142
Pārdūrums	335
Pārkaršana	295, 308
Pārnesumkārbā automātiskā	275
manuālā	276
275	275
Pārnesumpārslēga bloķētāja atvienošana	280
Pārnesumu pārslēga bloķētājs	280
Pārnesumu pārslēga bloķētājs, mehāniska izslēgšana	280
Pārnesumu pārslēgšanas indikators	276
Pasažiera drošības spilvens	41
automāšinas pārvietošana	42
salocīšana	43

Pasažieru nodalījuma sildītājs	137
Pasažieru salona apgaismojums automātisks	100
101	101
Pasažieru salona gaisa filtrs	124
Pašmasa	392
Paziņojumi	113
Paziņojumi informācijas displejā	112
Paziņojumi un simboli	
Adaptīvā krūža kontrole	213
Dzinēja un pasažieru nodalījuma sildī- tājs	140
LKA	255
Sadursmes brīdinājuma sistēma ar automātisko bremzēšanu	227, 237
Vadītāja uzmanības kontrole	250
PCC - personiskā automašinas sakarierīce funkcijas	160
Nobraucamais attālums	162
Personiskā automašinas sakarierīce	162
piekabe	308
braukšana ar piekabi	308
kabelis	308
Piekabes	
sānnovirze	315
Piekabes āķis	311
Piekabes stabilitātes palīgsistēma	315

Piekabes stabilitātes palīgsistēma (Trailer stability assist)	185	Priekšējo lukturu stara regulēšana	95	protektora dziļums	326
Piekabes stabilitātes palīgsistēma (TSA - trailer stability assist)	185, 315	Priekšējo lukturu vadība	87	protektoru nodiluma indikatori	322
Pilnīgas gaisa padeves funkcija	122, 172	Protektora dziļums	326	riepu spiediena uzraudzība	333
Pirmā palīdzība	332	Protektoru nodiluma indikatori	322	Tehniskie parametri	410, 412, 414
Pirmās palīdzības aptieciņa	332	Pulēšana	382	ziemas riepas	326
Position lamp	89	Pulkstenis, regulēšana	74	Riepas izmērs	323
Power guide	68			Riepu gaisa spiediena uzlīme	322
Pretkoroziņas aizsardzība	383	R		Riepu slodzes indekss	324
Priekšējais sēdekļis				Riepu spiediena uzraudzības sistēma	333
galvas balsts	82	Radiolokācijas sensors	202	Riepu uzraudzība	333
Priekšējā loga apskalošana	103	lerobežojumi	215	Rindā stāv. palīgsist.	208
Priekšējās spuldzes		Regulārā tīrīšana	103	Rindā stāvēšanas palīgsistēma	208
atrašanās vieta	354	Reģenerācija	303	Riteņa stīpa, izmēri	323
Priekšējie lukturi	355	Rekomendācijas braukšanas laikā	296	Riteņbraucēju noteikšana	230
Priekšējo lukturu augstspiediena mazgāšana	104	Retranslators	20	Riteņi	
Priekšējo lukturu gaismas stara augstuma regulēšana	89	rezerves ritenis		noņemšana	328
Priekšējo lukturu gaismas stara forma, regulēšana	95	izņemšana	327	rezerves ritenis	326
Priekšējo lukturu gaismas stara regulēšana	95	uzstādīšana	330	sniega ķēdes	326
Priekšējo lukturu gaismas stars		Rezerves ritenis	326, 327	Riteņi un riepas	326
augstuma regulēšana	89	Režims ECO	289	apstiprinātie izmēri	410
pielāgošana	95	Riepas		riepu slodzes indekss un ātruma indekss	412
		apkope	320	Riteņu maiņa	327, 328
		griešanās virziens	321	Riteņu skrūves	325
		izmēri	410, 412	slēdzams	325
		Nospiediet	322, 414		
		pārdūruma remonts	335		

S	
Sadursme	39
Sadursme, skatiet Sadursme	39
Sadursmes brīdinājuma sistēma	
darbība	232
funkcija	229
Gājēju uztveršanas funkcija	231
radiolokācijas sensors	215, 221
vispārīgi ierobežojumi	234
Sadursmes brīdinājuma sistēma ar automātisko bremzēšanu	228
Sadursmes brīdinājums	228, 229
Safety mode	39
automašīnas pārvietošana	41
iedarbināšanas mēģinājums	40
Salona atpakaļskata spogulis	108
automātiska aptumšošana	109
Salona gaisa kvalitātes sistēma (IAQS - Interior Air Quality System)	
Gaisa attīrīšana	124
Sānu drošības spilvens, SIPS	36
Sānu logu drošības (piepūšamie) aizkari	37
Sānu spoguļi	106
Atiestatīšana	107
Sānu spoguļu atiestatīšana	107
Sēdekļi, skatiet Sēdekļi	82
Sēdekļa atmiņas funkcija	83
Sēdekļi	82
aizmugurējā sēdekļa atzveltnes nolaišana	85
Apsilde	129
galvas balsti, aizmugurējie	84
jauda	83
priekšējā sēdekļa atzveltnes nolaišana	82
Sensus	79
Signalizācija	178, 179, 180
automātiska aktivizēšana	179
automātiska atkārtota aktivizēšana	179
samazināts signalizācijas līmenis	180
signalizācijas indikators	179
signalizācijas pārbaude	162
signalizācijas trauksmes signāli	180
tālvadības pults atslēga nedarbojas	180
Signāлтаure	87
Sīklietu plaukts	153
Siltumu atstarojošs vējstikls	20
Simboli	
Brīdinājuma simboli	65, 68
Vadības simboli	65, 68, 69
Simboli un paziņojumi	
Adaptīvā kruīza kontrole	213
LKA	255
Sadursmes brīdinājuma sistēma ar automātisko bremzēšanu	227, 237
Vadītāja uzmanības kontrole	250
SIPS spilveni	36
Skaņas signāls	87
slidenas braukšanas apstākļi	297
Sodrēju filtrs	303
SODRĒJU FILTRS PILNS	303
Somas turētājs	150
pieliekšana	151
spuldzes, specifikācijas	362
Stabilitātes sistēma	184
Stabilitātes un vilces kontroles sistēma	184
Start/Stop	281
dzinējs neizslēdzas	284
Funkcijas un darbība	282
Stāvbremze	293
Stāvwietā novietošanas kamera	261
Stikla jumts, elektriski darbināms stikla jumta rullo aizsegs	109
Stūre	86
stūres regulēšana	86
Vadības tastatūra	86
Stūres bloķētājs	273
Stūres pielāgošana	86
Stūres ratā esošā tastatūra	86

Stūrēšanas spēka līmenis, skatiet Stūrēšanas spēks	184
Stūrēšanas spēks, ar ātrumu saistītais	184
Svars	
pašmasa	392

Š

Šķidrums, tilpumi	364, 400, 401, 402, 403, 404
Šķidrums un eļļas	400, 401, 402, 404

T

Tālās/tuvās gaismas	91
Tālās gaismas, automātiska aktivizēšana	92
Tālvadības pults atslēga ar PCC	
Nobraucamais attālums	162
Tālvadības pults atslēgas sistēma, apstiprināta tipa	181
Tālvadības pults imobilizators	159
Temperatūra	
pašreizējā temperatūra	123
Temperatūras kontrole	131

Tipa apstiprinājums	
radiolokācijas sistēma	217
tālvadības pults atslēgas sistēma	181
Tipa apzīmējums	388
Tīrās zonas salona komplekts (Clean Zone Interior Package, CZIP)	124
Tīrīšana	
automašīnas mazgāšana	380
automātiskā automazgātava	380
drošības jostas	384
polsterējums	384
riteņu diski	381
Traipi	384
Transmisija	275
Transmisijas eļļa	
tilpums un kategorija	401
Transportlīdzekļa pilna masa	392
Trauksmes funkcija	160
Tuneļa konsole	146
12 V līgzda	148
elkoņbalsts	146
Tuneļu noteikšanas funkcija	91

Ū

Ūdeni un netīrumus atgrūdošs pārklājums	383
Ūdens šķērsošana	294

U

uzlīmes	
atrašanās vieta	388

V

Vadības simboli	65, 68, 69
Vadības slēdžu apgaismojums	88
Vadītāja infocentrs	115, 118, 120
analogais instrumentu panelis	116
Vadītāja uzmanības kontrole	
darbība	248
Vaskošana	382
Vējstikla tīrītāji	102
lietus sensors	103
Vējstikla tīrītāji un vējstikla mazgāšana	102
Vējstikls	
Apsilde	108, 132
Ventilācija	125

ALFABĒTISKAIS RĀDĪTĀJS

Ventilators	
ECC	130
ETC	130
Vides marķējums, FSC, īpašnieka rokasgrāmata	24
Vilkmes kontrole	184
Vilkmes kontrole pagriezienos	184
Vilkšana	316
vilkšanas cilpa	317
Vilkšanas cilpa	317
Vilkšanas iekārta - noņemama piestiprināšana/noņemšana	312
Vilkšanas ierīce	310
Tehniskie parametri	311
Vilkšanas jauda un slodze uz piekabes āķi	393
Virisma ar ūdens atgrūšanas īpašībām, mazgāšana	383
vispārēja bloķēšana	175
deaktivēšana	175
īslaicīga deaktivācija	175
Volvo ID	21
Volvo Sensus	79

W

WHIPS	
bērnusēdekļi/sēdekļa paliktņi	37
kakla skriemeļu aizsardzība	37
sēdēšanas pozīcija	38

Z

Zems eļļas līmenis	349
Ziemas riepas	326

V O L V O