



# V40

*CROSS COUNTRY*

WEB EDITION  
FØRERVEILEDNING





## KJÆRE VOLVO-EIER

TAKK FOR AT DU VALGTE VOLVO

Vi håper din Volvo vil gi deg kjøreglede i mange år. Bilen er konstruert for din og dine passasjerers sikkerhet og komfort. Volvo er en av verdens sikreste personbiler. Din Volvo er også konstruert for å oppfylle gjeldende sikkerhets- og miljøkrav.

For at du skal få størst mulig glede av bilen anbefaler vi at du gjør deg kjent med utstyret, anvisningene og vedlikeholdsinformasjonen i denne førerhåndboken.





## 01 Innledning

Førerinformasjon.....	11
Leser førerveiledningen.....	11
Digital førerveiledning i bil.....	14
Innspilling av data.....	16
Tilbehør og tilleggsutstyr.....	17
Informasjon på Internett.....	17
Volvo ID.....	18
Volvo Car Corporations miljøfilosofi.....	19
Førerhåndboken og miljøet.....	21
Laminert glass.....	21



## 02 Sikkerhet

Generelt om sikkerhetsbelter.....	23
Sikkerhetsbeltet - ta på.....	23
Sikkerhetsbelte - løsne.....	24
Sikkerhetsbelte - graviditet.....	25
Beltepåminner.....	25
Beltestrømmer.....	26
Sikkerhet - varselsymbol.....	26
Kollisjonsputesystem.....	27
Kollisjonsputer på førersiden.....	28
Passasjer kollisjonspute.....	29
Passasjerens kollisjonspute - aktivering og deaktivering*.....	31
Sidekollisjonspute (SIPS).....	32
Sidekollisjonspute (SIPS) - barnesete/sittepute.....	33
Kollisjonsgardin (IC).....	34
Generelt om WHIPS (beskyttelse mot nakkesleng).....	34
WHIPS - barnesikring.....	35
WHIPS - sittestilling.....	36
Når systemet løser ut.....	37
Generelt om sikkerhetsmodus.....	38
Sikkerhetsmodus - startforsøk.....	38
Sikkerhetsstilling - flytte.....	39



Kollisjonspute for fotgjenger*.....	39
Kollisjonspute for fotgjenger* - forflytting.....	40
Kollisjonspute for fotgjenger* - sammenfolding.....	41
Generelt om barnesikring.....	41
Barnesikring.....	43
Barnesikring - plassering.....	47
Barnesikring - ISOFIX.....	48
ISOFIX - størrelsesklasser.....	48
ISOFIX - typer barnesikring.....	49
Barnesikring - øvre festepunkter.....	51



### 03 Instrumenter og betjeningselementer

Instrumenter og brytere, bil med vensterratt - oversikt.....	53
Instrumenter og brytere, bil med høyerratt - oversikt.....	56
Kombiinstrument.....	59
Kombiinstrument, analogt - oversikt.....	59
Kombiinstrument, digitalt - oversikt.....	60
Økoguide og effektguide*.....	63
Kombiinstrument - betydningen av kontrollsymbolene.....	64
Kombiinstrument -betydningen av varsel-symbolene.....	66
Måler for utetemperatur.....	67
Trippteller.....	68
Klokke.....	68
Kombiinstrument - lisenser.....	68
Symboler i display.....	69
Volvo Sensus.....	72
Nøkkelposisjoner.....	73
Nøkkelposisjoner - funksjoner ved forskjellige nivåer.....	73
Setene fram.....	74
Forseter - elektrisk styrte.....	76
Sete bak.....	77



Ratt.....	79
Hovedlysbytter.....	80
Parkeringslys.....	82
Kjørellys.....	82
Tunneldetektering*.....	83
Fjern-/nærlys.....	83
Automatisk fjernlys*.....	84
Aktive Xenon-frontlys*.....	85
Tåkelys bak.....	86
Bremselys.....	87
Varselblinklys.....	87
Blinklys.....	88
Kupébelysning.....	88
Ledelys.....	90
Sikkerhetsbelysning.....	90
Frontlys - tilpass lysbildet.....	91
Viskere og spyling.....	94
Vindusheiser.....	96
Bakspeil - utvendige.....	97
Vinduer og bakspeil - elektrisk oppvarming.....	98
Innvendig speil.....	99
Takluke*.....	100
Kompass.....	100



Menyhåndtering - kombiinstrument.....	101
Menyoversikt - analogt kombiinstrument	102
Menyoversikt - digitalt kombiinstrument	102
Meldinger.....	103
Meldinger - håndtering.....	104
MY CAR.....	104
Kjørecomputer.....	105
Kjørecomputer - analogt kombiinstrument.....	106
Kjørecomputer - digitalt kombiinstrument.....	110
Kjørecomputer - kompletterende informasjon.....	114
Kjørecomputer - kjørestatistikk*.....	115



## 04 Klimaanlegg

Generell informasjon om klima.....	117
Faktisk temperatur.....	118
Sensorer - klima.....	118
Luftkvalitet.....	118
Luftkvalitet - kupéfilter.....	119
Luftkvalitet - Clean Zone Interior Package (CZIP)*.....	119
Luftkvalitet - IAQS*.....	120
Luftkvalitet - materiale.....	120
Menyinnstillinger - klima.....	120
Luftfordeling i kupeen.....	121
Elektronisk klimaanlegg - ECC*.....	123
Elektronisk temperaturkontroll - ETC.....	124
Elektrisk oppvarmede forseter*.....	125
Elektrisk oppvarmet baksete*.....	125
Vifte.....	126
Autoregulering.....	126
Temperaturregulering i kupé.....	127
Klimaanlegg.....	127
Avfukting og avriming av frontrute.....	128
Luftfordeling - resirkulasjon.....	129
Luftfordeling - tabell.....	130
Motor- og kupévarmer*.....	132
Motor- og kupévarmer* - direktestart.....	133



Motor- og kupévarmer* - direkte avstengning.....	134
Motor- og kupévarmer* - tidsur.....	134
Motor- og kupévarmer* - meldinger.....	135
Ekstra varmeapparat*.....	136
Drivstoffdrevet tilleggsvarmer*.....	136
Elektrisk ekstra varmeapparat*.....	137



## 05 Last og oppbevaring

Oppbevaringsplasser.....	139
Oppbevaringsrom førerside.....	141
Tunnelkonsoll.....	141
Tunnelkonsoll - armlene.....	141
Tunnellkonsoll - sigarettenger og askebeholder*.....	142
Hanskerom.....	142
Hanskerom - kjøling.....	142
Gulvmatter*.....	143
Sminkespeil.....	143
Tunnellkonsoll - 12 V-uttak.....	143
Last.....	144
Lasting - lang last.....	145
Taklast.....	145
Lastsikringsringer.....	146
Lasting - bæreposeholder.....	146
Lasting - oppfyllbar bæreposeholder*....	146
12 V-uttak bagasjerom.....	147
Lastenett.....	148
Hattehylle.....	149



## 06 Låsing og alarm

Fjernkontroll.....	151
Fjernnøkkel - mistet .....	151
Fjernnøkkel - personalisering*.....	152
Låse/låse opp - indikering.....	153
Låsindikator.....	153
Fjernnøkkel - elektronisk startsperre.....	153
Fjernbetjent startsperre med sporingsystem*.....	154
Fjernnøkkel - funksjoner.....	154
Fjernnøkkel - rekkevidde.....	155
Fjernnøkkel med PCC* - unike funksjoner.....	156
Fjernnøkkel med PCC* - rekkevidde.....	157
Avtagbart nøkkelblad.....	157
Avtakbart nøkkelblad - løsne/sette fast..	158
Avtakbart nøkkelblad - opplåsing av dør	158
Fjernnøkkel/PCC - bytte batteri.....	159
Keyless Drive*.....	160
Keyless Drive* - rekkevidde.....	160
Keyless Drive* - sikker håndtering av fjernnøkkel.....	161
Keyless Drive* - forstyrrelser i fjernnøkkelens funksjon.....	161
Keyless Drive* - låsing.....	162
Keyless Drive* - opplåsing.....	162



Keyless Drive* - opplåsing med nøkkelblad.....	163
Keyless Drive* - låseinnstillinger.....	163
Keyless Drive* - antenneplassering.....	164
Låse/låse opp - fra utsiden .....	164
Manuell låsing av dør.....	165
Låse og låse opp - innenfra.....	166
Luftefunksjon.....	167
Låse/låse opp - hanskerom.....	167
Låse/låse opp - bakluken.....	167
Låse/låse opp - tanklokk.....	169
Sikkerhetslåsing*.....	169
Barnesikring - manuell aktivering.....	170
Barnesikring - elektrisk aktivering*.....	171
Alarm.....	172
Alarmindikator.....	173
Alarm - automatisk reaktivering.....	173
Alarm - automatisk aktivering.....	173
Alarm - fjernnøkkelten virker ikke.....	174
Alarmsignaler.....	174
Redusert alarmnivå.....	174
Typegodkjenning, fjernlås.....	175



## 07 Førerhjelpe

Elektronisk stabilitetskontroll (ESC) - generelt.....	177
Elektronisk stabilitetskontroll (ESC) - betjening.....	178
Elektronisk stabilitetskontroll (ESC) - symboler og meldinger.....	179
Trafikkskiltinformasjon - (RSI).....	181
Trafikkskiltinformasjon (RSI)* - fremgangsmåte.....	181
Trafikkskiltinformasjon (RSI)* - begrensninger.....	183
Fartsbegrenser*.....	184
Fartsbegrenser* - komma i gang.....	184
Fartsbegrenser* - endre hastighet.....	185
Fartsbegrenser - midlertidig deaktivering og klarstilling*.....	185
Fartsbegrenser* - alarm ved overskredet hastighet.....	186
Fartsbegrenser* - slå av.....	187
Cruise control*.....	187
Fartsholder* - håndtere hastighet.....	188
Fartsholderen* - midlertidig deaktivering og klarstilling.....	189
Fartsholder* - gjenoppta innstilt hastighet.....	190
Fartsholder* - slå av.....	191



# Innholdsfortegnelse

Adaptiv cruisekontroll (ACC)*.....	192
Adaptiv fartsholder* - funksjon.....	193
Adaptiv cruisekontroll* - oversikt.....	194
Adaptiv fartsholder* - håndtere hastighet	195
Adaptiv fartsholder* - stille inn tidsav-	
stand.....	196
Adaptiv fartsholder* - midlertidig deakti-	
vering og klarstilling.....	197
Adaptiv fartsholder* - kjøre forbi et annet	
kjøretøy.....	198
Adaptiv fartsholder* - slå av.....	198
Adaptiv cruisekontroll* - køassistanse....	199
Adaptiv fartsholder* - skifte fartsholder-	
funksjonalitet.....	200
Radarføler.....	201
Radarsensor - begrensninger.....	201
Adaptiv fartsholder* - feilsøking og tiltak	203
Adaptiv fartsholder* - symboler og mel-	
dinger.....	204
Avstandsvarsling*.....	206
Avstandsvarsel* - begrensninger.....	207
Avstandsvarsel* - symboler og meldin-	
ger.....	208
City Safety™.....	209
City Safety™ - funksjon.....	209

City Safety™ - fremgangsmåte.....	210
City Safety™ - begrensninger.....	211
City Safety™ - laserføleren.....	212
City Safety™ - symboler og meldinger...	214
Kollisjonsvarsler*.....	215
Kollisjonsvarsler* - funksjon.....	216
Kollisjonsvarsler* - registrering av syklist	217
Kollisjonsvarsler* - registrering av fot-	
gjengere.....	218
Kollisjonsvarsler* - håndtering.....	219
Kollisjonsvarsler* - begrensninger.....	220
Kollisjonsvarsler* - kamerafølerens	
begrensninger.....	221
Kollisjonsvarsler* - symboler og meldin-	
ger.....	223
Føreralarmsystem*.....	224
Driver Alert Control - (DAC)*.....	224
Driver Alert Control (DAC)* - fremgangs-	
måte.....	225
Driver Alert Control (DAC)* - symboler og	
meldinger.....	226
Filassistanse*.....	227
Filassistanse - funksjon.....	227
Filassistanse - fremgangsmåte.....	229
Filassistanse - begrensninger.....	229

Filassistanse - symboler og meldinger...	230
Parkeringshjelp*.....	231
Parkeringshjelp* - funksjon.....	231
Parkeringshjelp* - bakover.....	232
Parkeringshjelp* - forover.....	233
Parkeringshjelp* - feilindikasjon.....	234
Parkeringshjelp* - rengjøring av senso-	
rene.....	234
Parkeringskamera (PAC).....	235
Ryggekamera - innstillinger.....	237
Parkeringskamera - begrensninger.....	238
Aktiv parkeringshjelp - (PAP)*.....	238
Aktiv parkeringshjelp - (PAP)* - funksjon	239
Aktiv parkeringshjelp - (PAP)* - vedlike-	
hold.....	240
Aktiv parkeringshjelp - (PAP)* - begrens-	
ninger.....	241
Aktiv parkeringshjelp (PAP)* - symboler	
og meldinger.....	243
BLIS.....	243
BLIS - fremgangsmåte.....	244
CTA*.....	245
BLIS og CTA - symboler og meldinger...	247
Justerbar rattmotstand.....	248
Typegodkjenning - radarsystem.....	248



## 08 Start og kjøring

Alkolås*.....	250
Alkolås* - funksjoner og betjening.....	250
Alkolås* - oppbevaring.....	251
Alkolås* - før motorstart.....	251
Alkolås* - husk.....	252
Alkolås* - symboler og meldinger.....	254
Start av motoren.....	254
Slå av motoren.....	256
Rattlås.....	256
Starthjelp.....	256
Girkasser.....	257
Manuell girkasse.....	258
Girindikator*.....	258
Automatgir - Geartronic*.....	259
Automatgir - Powershift*.....	262
Girvelgersperre.....	264
Hjelp til bakkestart (HSA)*.....	265
Start/Stop*.....	265
Start/Stop* - Funksjon og betjening.....	266
Start/Stop* - motoren stopper ikke automatisk.....	267
Start/Stop* - motoren starter automatisk.....	268
Start/Stop* - motoren starter ikke automatisk.....	269



Start/Stop* - ufrivillig motorstopp i manuell girkasse.....	270
Start/Stop* - innstillinger.....	270
Start/Stop* - symboler og meldinger.....	272
ECO*.....	274
Firehjulstrekk (AWD)*.....	276
Hill Descent Control (HDC).....	276
Fotbrems.....	277
Brems - blokkeringsfrie bremsere.....	278
Brems - nødbremselys og automatisk varselblinklys.....	279
Brems - nødbremsforsterkning.....	279
Parkeringsbrems.....	279
Kjøring i vann.....	280
Overoppheting.....	281
Kjøring med åpen bakluke.....	282
Overbelastning - startbatteri.....	282
Før en lang reise.....	282
Vinterkjøring.....	283
Tanklokk - Åpne/lukke.....	283
Tankluke, manuell åpning.....	284
Påfylling av drivstoff.....	284
Drivstoff - bruk.....	285
Drivstoff - bensin.....	285



Drivstoff - diesel.....	286
Katalysatorer.....	287
Påfylling av drivstoff, med reservekanne.....	287
Dieselpartikkelfilter (DPF).....	288
Drivstofføkonomisk kjøring.....	288
Kjøring med tilhenger.....	289
Kjøring med tilhenger - manuelt gir.....	290
Kjøring med tilhenger - automatgir.....	290
Tilhengerfeste.....	291
Avtakbart tilhengerfeste* - oppbevaring.....	292
Avtakbart tilhengerfeste* - spesifikasjoner.....	292
Avtakbart tilhengerfeste* - montere og demontere.....	293
Tilhengerstabilisator - TSA.....	295
Tauing.....	296
Slepekrok.....	298
Berging.....	299



## 09 Hjul og dekk

Dekk - behandling.....	301
Dekk - rotasjonsretning.....	302
Dekk - slitasjearvsler.....	302
Dekk - lufttrykk.....	303
Hjul- og felgdimensjoner.....	304
Dekkdimensjoner.....	304
Dekk - lasteindeks.....	304
Dekk - hastighetsklasser.....	305
Hjulmutre.....	305
Vinterdekk.....	306
Reservehjul*.....	307
Skifte hjul - hente frem reservehjulet*.....	307
Skifte hjul - løсне hjulet.....	308
Skifte hjul - montering av reservehjul*.....	310
Varseltrekant.....	312
Jekk.....	312
Førstehjelpssett*.....	313
Dekktrykkovervåking*.....	313
Dekktrykkovervåking (TPMS)* - generelt.....	314
Dekktrykkovervåking (TPMS)* - justere (omkalibrere).....	315
Dekktrykkovervåking (TPMS)* - status... ..	315
Dekktrykkovervåking (TPMS)* - aktivere/deaktivere.....	316



Dekktrykkovervåking (TPMS)* - anbefalinger.....	317
Dekktrykkovervåking (TPMS)* - punkteringskjørbare dekk*.....	317
Dekktrykkovervåking (TPMS)* - korrigere ved for lavt dekktrykk.....	318
Dekktrykkovervåking (TM)*.....	318
Midlertidig dekketning*.....	320
Provisorisk dekkettingssett* - plassering.....	321
Provisorisk dekkklappesett* - oversikt....	322
Provisorisk dekkklapping* - fremgangsmåte.....	322
Provisorisk dekkklapping* - etterkontroll.....	324
Pumping av dekk med provisorisk dekkklappesett*.....	325
Provisorisk dekkklapping* - sette komponentene på plass igjen.....	326
Provisorisk dekkklappesett* - tetningsvæske.....	326
Typegodkjenning - dekktrykkovervåking (TPMS).....	327



## 10 Vedlikehold og service

Volvos serviceprogram.....	334
Bestill service og reparasjon*.....	334
Heving av bilen.....	337
Motorpanser - åpne og lukke.....	339
Motorrom, oversikt.....	339
Motorrom - kontroll.....	340
Motorolje - generelt.....	341
Motorolje, kontroll og påfylling.....	342
Kjølevæske - nivå.....	345
Bremse- og clutchvæske - nivå.....	346
Klimaanlegg - feilsøking og reparasjoner.....	346
Skifte pære - generelt.....	347
Bytte pære - plassering av pærer foran..	348
Bytte pære - frontlys.....	348
Bytte pære - lokk til fjern-/nærlys.....	349
Bytte pære - nærlys.....	349
Bytte pære - fjernlys.....	349
Bytte pære - ekstra fjernlys.....	350
Bytte pærer - blinklys foran.....	350
Bytte pære - posisjons-/parkeringslys foran.....	350
Bytte pære - blinklys.....	351
Bytte pære - plassering av pærer bak....	351



Bytte pære - blinklys ba, bremse- og baklys.....	351
Bytte pære - tåkelys bak.....	352
Bytte pære - belysning i sminkespeil.....	352
Lys, spesifikasjoner .....	353
Pusserblad.....	353
Spylevæske - påfylling.....	356
Startbatteri - generelt.....	356
Batteri - symboler.....	358
Startbatteri - bytte.....	359
Batteri - Start/Stop.....	359
Elektrisk system.....	361
Sikringer - generelt.....	361
Sikringer - i motorrommet.....	362
Sikringer - under hanskerommet.....	366
Sikringer - under høyre forsete.....	369
Bilvask.....	371
Polering og voksing.....	372
Vann- og smussavvisende overflatesjikt.....	373
Rustbeskyttelse.....	373
Rengjøring av interiør.....	374
Lakkskader.....	375



## 11 Spesifikasjoner

Typebetegnelser.....	378
Mål.....	380
Vekt.....	381
Trekkvekt og kuletrykk.....	382
Motorspesifikasjoner.....	384
Motorolje - ugunstige kjøreforhold.....	385
Motorolje - kvalitet og volum.....	386
Kjølevæske - kvalitet og volum.....	388
Girolje - kvalitet og volum.....	389
Bremsevæske - kvalitet og volum.....	390
Spylevæske - kvalitet og volum.....	390
Drivstofftank - kapasitet.....	391
Luftkondisjonering, væske - volum og kvalitet.....	392
Drivstofforbruk og CO2-utslipp.....	394
Hjul og dekk - godkjente dimensjoner....	397
Lastindeks og hastighetsklasse.....	398
Dekk - godkjente dekktrykk.....	399



## 12 Indeks

Indeks.....	400
-------------	-----

# 12

# 01



## INNLEDNING



## Førerinformasjon

*Bilen din har en skjerm der du kan finne informasjon om hvordan bilen din fungerer<sup>1</sup>.*

For biler med førerinformasjon i bildeskjermen er den trykte førerveiledningen en utfylling og inneholder viktig tekst, de siste oppdateringene samt instruksjoner som det kan være bra å ha når du av praktiske grunner ikke kan lese informasjonen på skjermen.

Hvis du bytter språk på skjermen, kan det hende at noe av informasjonen ikke stemmer med nasjonale eller lokale lover og bestemmelser.

### ! VIKTIG

Føreren er alltid ansvarlig for at kjøretøyet kjøres på en trafiksikker måte, samt at aktuelle lover og bestemmelser overholdes. Det er også viktig at bilen vedlikeholdes i samsvar med Volvos anbefalinger i førerinformasjonen.

Er det forskjeller i informasjonen på bildeskjermen og den trykte boken, er det alltid den trykte informasjonen som gjelder.

## Lese førerveiledningen

*Å lese førerveiledningen er en god måte å lære din nye bil å kjenne på, helst før den første kjøreturen.*

Ved å lese førerveiledningen får du muligheten til å gjøre deg kjent med funksjoner, råd om hvordan bilen håndteres best i ulike situasjoner og du lærer deg å utnytte alle bilens finesser på best mulig måte. Vær oppmerksom på sikkerhetsanvisningene som finnes i førerveiledningen.

De spesifikasjonene, konstruksjonsopplysningene og illustrasjonene som er angitt i førerveiledningen, er ikke bindende. Vi forbeholder oss retten til å foreta endringer uten forhåndsvarsel.

© Volvo Car Corporation

## Førerhåndbok på mobile enheter



### i NB!

Førerhåndboken kan lastes ned som mobilapplikasjon (gjelder visse bilmodeller og mobiltelefoner), se [www.volvocars.com](http://www.volvocars.com).

Mobilapplikasjonen inneholder også video samt søkbart innhold og gir enkel navigering mellom forskjellige avsnitt.

## Ekstrautstyr/tilbehør

Alle typer tilleggsutstyr/tilbehør er merket med en stjerne\*.

I tillegg til standardutstyr inneholder førerhåndboken beskrivelser av tilleggsutstyr (fabrikkmontert utstyr) og enkelte typer tilbehør (ettermontert ekstrautstyr).

<sup>1</sup> Gjelder visse bilmodeller.



# 01 Innledning

01



Utstyret som beskrives i førerveiledningen finnes ikke i alle biler - de har ulikt utstyr avhengig av tilpasning til behovene i forskjellige markeder, samt nasjonale eller lokale lover og bestemmelser.

Kontakt en Volvo-forhandler hvis du er usikker på hva som er standardutstyr og hva som er tilleggsutstyr/tilbehør.

## Spesielle tekster

### ADVARSEL

Advarselstekster opplyser om fare for personskade.

### VIKTIG

Viktig-tekster forteller om fare for materielle skader.

### NB!

OBS-tekst gir råd eller tips som gjør det lettere å ta i bruk f. eks. finesser og funksjoner.

## Fotnote

Førerveiledningen inneholder informasjon som ligger som en fotnote nederst på siden. Denne informasjonen er et tillegg til teksten som henviser til fotnoten via et tall. Hvis fotnoten tilhører tekst i en tabell, brukes bokstaver i stedet for tall som henvisning.

## Meldingstekster

I bilen finnes det displayer som viser meny- og meldingstekster. Utseendet på disse tekstene i førerveiledningen er annerledes enn den vanlige teksten. Eksempel på meny- og meldingstekster: **Media, Posisjonen sendes.**

## Klistremerker

I bilen er det forskjellige typer klistremerker som gir viktig informasjon på en enkel og tydelig måte. Advarslene/informasjonen på klistremerkene i bilen har synkende grad av viktighet, som beskrevet nedenfor.

## Advarsel om personskade



Svarte ISO-symboler på gult varselfelt, hvit tekst/bilde på svart meldingsfelt. Brukes for å markere fare som kan føre til alvorlig personskade eller dødsfall hvis advarselen ignoreres.

## Risiko for skade på eiendom



Hvite ISO-symboler og hvit tekst/bilde på svart eller blått varselfelt og meldingsfelt. Brukes for å markere fare som kan føre til skade på eiendom hvis advarselen ignoreres.

## Informasjon

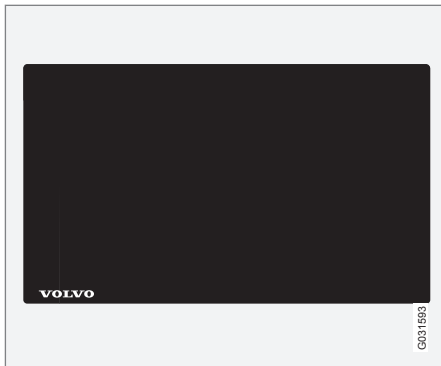

Hvite ISO-symboler og hvit tekst/bilde på svart meldingsfelt.

### **i** NB!

Skiltene som er avbildet i førerhåndboken, trenger ikke være nøyaktig like som de du finner i bilen. Hensikten er å vise omtrent hvordan de ser ut, og omtrent hvor i bilen de sitter. Informasjonen som gjelder akkurat din bil, finner du på de aktuelle skiltene i din bil.

## Prosedyrelister

Prosedyrer der handlinger må utføres i en viss rekkefølge, er nummererte i førerveiledning.

- 1** Når det finnes en bildeserie til en trinn-for-trinn-instruksjon, er hvert moment nummerert på samme måte som det tilhørende bildet.
- A** Nummererte lister med bokstaver forekommer ved bildeserier der instruksjonenes innbyrdes rekkefølge ikke er relevant.
- ▶** Piler forekommer nummererte og unummererte, og brukes for å symbolisere en bevegelse.
- A▶** Piler med bokstaver brukes for å synliggjøre en bevegelse der den innbyrdes ordningen ikke er relevant.

Hvis det ikke finnes noen bildeserie til en trinn-for-trinn-instruksjon, er de ulike trinnene nummerert med vanlige tall.

## Posisjonslister

- 1** I oversiktsbilder der ulike deler pekes ut, brukes røde sirkler med et tall i. Tallet forekommer igjen i posisjonslisten som hører til bildet, og som beskriver gjenstanden.

## Punktliste

Når en opplisting forekommer i førerveiledningen, brukes en punktliste.

Eksempel:

- Kjølevæske
- Motorolje

## Relatert informasjon

Relatert informasjon henviser til andre artikler med tilknyttet informasjon.

## Bilder

Bildene i boken er av og til skjematisk og kan avvike fra utseendet til din bil. Dette er avhengig av utstyrsnivå og marked.

## Fortsettelse følger

▶▶ Dette symbolet er plassert lengst nede til høyre når en artikkel fortsetter på neste side.

## Fortsettelse fra forrige side

◀◀ Dette symbolet er plassert lengst oppe til venstre når en artikkel fortsetter fra forrige side.

## Relatert informasjon

- Førerhåndboken og miljøet (s. 21)
- Informasjon på Internett (s. 17)

## Digital førerveiledning i bil

Førerhåndboken kan leses på skjermen i bilen<sup>2</sup>. Innholdet er søkbart, og det er enkelt å navigere mellom forskjellige avsnitt.

Åpne den digitale førerhåndboken - trykk på **MY CAR**-knappen i midtkonsollen, trykk **OK/MENU** og velg **Førerveiledning**.

For mer grunnleggende om navigering, se Håndtere systemet. Nedenfor finner du en nærmere beskrivelse.

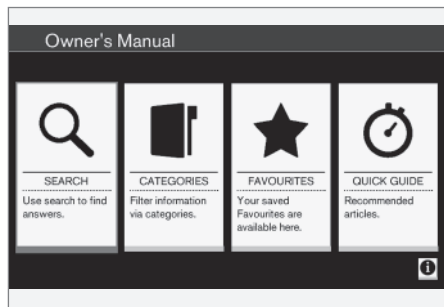

Førerveiledningens startside.

Det finnes fire alternativer for å finne informasjon i den digitale førerhåndboken:

- **Søk** - Søkefunksjon for å finne en artikkel.
- **Kategorier** - Alle artikler er sortert i kategorier.

- **Favoritter** - Rask tilgang til favorittmerkede artikler.
- **Quick Guide** - Et utvalg av artikler for vanlige funksjoner.

Velg informasjonssymbolet nede i høyre hjørne for å få informasjon om den digitale førerveiledningen.

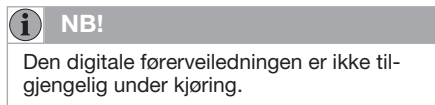

## Søk

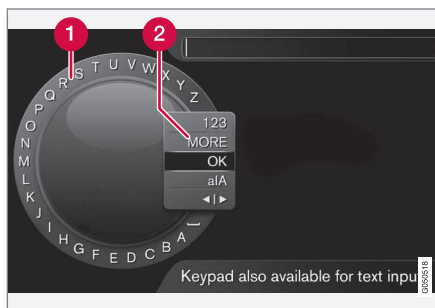

Søke ved hjelp av tegnhjul.

- 1 Tegnliste.
- 2 Veksling av innmatingsstilling (se tabellen nedenfor).

Bruk tegnhjulet for å skrive inn et søkeord, f.eks "sikkerhetsbelte".

1. Drei **TUNE** til ønsket bokstav, og trykk **OK/MENU** for å bekrefte. Tall- og bokstavknappene på kontrollpanelet i midtkonsollen kan også brukes.
2. Fortsett med neste bokstav osv.
3. For å bytte inntastingsstilling til sifre eller spesialtegn eller utføre søket, dreier du på **TUNE** til et av valgene (se forklaring i tabellen nedenfor) i listen for veksling av inntastingsstilling (2) og trykker **OK/MENU**.

123/A BC	Bytt mellom bokstaver og sifre med <b>OK/MENU</b> .
MER	Skift til spesialtegn med <b>OK/MENU</b> .
OK	Utfør søk. Drei på <b>TUNE</b> for å velge en treff, trykk <b>OK/MENU</b> for å gå til artikkelen.

<sup>2</sup> Gjelder visse bilmodeller.



a A	Veksler mellom små og store bokstaver med <b>OK/MENU</b> .
◀ ▶	Veksler fra tegnhjulet til søkefeltet. Flytt markøren med <b>TUNE</b> . Slett eventuelle feilstavinger med <b>EXIT</b> . Trykk <b>OK/MENU</b> for å gå tilbake til tegnhjulet.  Merk at tall- og bokstavknappene på kontrollpanelet kan brukes ved redigering i søkefeltet.

### Skriv med talltastaturet



Talltastatur.

En annen måte å skrive inn tegn på, er med knappene i midtkonsollen, **0-9**, **\*** og **#**.

Når du trykker på **9**, ser du en søyle med alle tegn<sup>3</sup> under knappen, f.eks. **W**, **x**, **y**, **z** og **9**.

Raske trykk på knappen flytter markøren gjennom disse tegnene.

- Stopp med markøren på ønsket tegn for å velge - tegnet vises på skriveraden.
- Slette/angre med **EXIT**.

For å skrive et siffer, holdes den tilsvarende sifferknappen inne.

### Kategorier

Artiklene i førerhåndboken er strukturert i hovedkategorier og underkategorier. Samme artikkel kan ligge i flere egnede kategorier, slik at det er lettere å finne den.

Drei på **TUNE** for å navigere i kategori-treet, og trykk **OK/MENU** for å åpne en kategori - markert - eller artikkel - markert . Trykk **EXIT** for å gå tilbake til forrige visning.

### Favoritter

Her finner du artiklene som er lagret som favoritter. Se under Navigere i artikkel nedenfor hvis du vil markere en artikkel som favoritt.

Drei på **TUNE** for å navigere i favorittlisten, og trykk på **OK/MENU** for å åpne en artikkel. Trykk **EXIT** for å gå tilbake til forrige visning.

### Quick Guide

Her finnes et utvalg av artikler som gjør deg kjent med de vanligste funksjonene til bilen. Du kan også vise artiklene via kategorier, men

her er de samlet, slik at du enkelt får tilgang til dem.

Drei på **TUNE** for å navigere i Quick Guide, og trykk på **OK/MENU** for å åpne en artikkel. Trykk **EXIT** for å gå tilbake til forrige visning.

### Navigere i artikkel

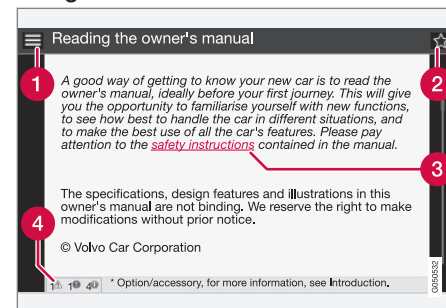

- Hjem** - fører til startsidene for førerhåndboken.
- Favoritt** - legger til/fjerner artikkelen som favoritt. Du kan også trykke på **FAV**-knappen i midtkonsollen for å legge til/fjerne en artikkel som favoritt.
- Markert lenke** - fører til lenket artikkel.
- Særskilte tekster** - hvis artikkelen inneholder advarsler eller tekster merket Viktig eller NB!, vises tilhørende symbol, og antallet slike tekster i artikkelen.

<sup>3</sup> Skrivetegn for respektive knapp kan variere, avhengig av marked/land/språk.



Drei **TUNE** for å navigere mellom lenker eller bla i en artikkel. Når skjermen har bladd til begynnelsen/slutten av en artikkel, nås alternativene Hjem og Favoritt ved å bla et ytterligere trinn opp/ned. Trykk **OK/MENU** for å aktivere valg/markert lenke. Trykk **EXIT** for å gå tilbake til forrige visning.

## Relatert informasjon

- Informasjon på Internett (s. 17)

## Innspilling av data

*En viss informasjon om drift av kjøretøyet og funksjonaliteten samt eventuelle hendelser, registreres i bilen.*

Bilen din inneholder en rekke datamaskiner som kontinuerlig kontrollerer og overvåker bilens drift og funksjonalitet. Enkelte av datamaskinene kan registrere informasjon under normal kjøring hvis de oppdager en feil. I tillegg registreres informasjon ved kollisjoner eller nestenulykker. Deler av den registrerte informasjonen trenger teknikerene under service og vedlikehold for å diagnostisere og korrigere feil som har oppstått i bilen, samt for at Volvo skal kunne oppfylle lovfestede krav og andre regelverk. I tillegg brukes informasjonen av Volvo til forskningsformål for å kontinuerlig videreutvikle kvaliteten og sikkerheten, da informasjonen kan bidra til en bedre forståelse for de omstendighetene som forårsaker at ulykker og personskader oppstår. Informasjonen inneholder opplysninger om status og funksjonalitet i forskjellige systemer og moduler i kjøretøyet i forbindelse med bl.a. systemene for motor, forgasserventil, styring og bremsing. Denne informasjonen kan inneholde opplysninger om førerens måte å kjøre på, som bilens hastighet, bruk av brems- og gasspedal, rattutslag og om fører og passasjerer har brukt sikkerhetsbelte eller ikke. Denne informasjonen kan av angitte grunner bli lagret i bilens datamaskin over en viss tid, men også som følge av kollisjon eller nesten-

ulykke. Informasjonen kan oppbevares av Volvo så lenge den kan bidra til å videreutvikle og ytterligere øke sikkerheten og kvaliteten, samt så lenge det finnes lovkrav og andre regelverk som Volvo trenger å ta hensyn til.

Volvo vil ikke medvirke til at ovennevnte informasjon gis videre til tredjepart uten bileierens samtykke. Likevel kan Volvo på grunn av nasjonale lovkrav og regler tvinges til å overlevere slik informasjon til myndigheter, f.eks. politi eller andre som ha lovfestet rett til å få tilgang til denne.

For å kunne lese og tolke informasjon som er registrert av datamaskinene i bilen, kreves spesielt teknisk utstyr som Volvo og verksteder som har inngått avtale med Volvo, har tilgang til. Volvo har ansvar for at informasjonen som overføres til Volvo i forbindelse med service og vedlikehold lagres og håndteres på en sikker måte, samt at håndteringen oppfyller egnede lovkrav. Kontakt en Volvoforhandler for mer informasjon.

## Tilbehør og tilleggsutstyr

*Feil tilkobling og installasjon av tilbehør og ekstrautstyr kan virke negativt inn på bilens elektronikk.*

Visse tilbehør fungerer bare hvis tilhørende programvare finnes i bilens datasystem. Volvo anbefaler derfor at du alltid kontakter et autorisert Volvo-verksted før du installerer tilbehør eller ekstrautstyr som kobles til eller påvirker det elektriske systemet.

### Varmereflekterende frontrute\*

Frontruten er utstyrt med en varmerefleterende film (IR) som reduserer solens varme-stråling inn i kupéen.

Plasseringen av elektronisk utstyr, f.eks. en transponder, bak en glassflate med varmerefleterende film, kan påvirke utstyrets funksjon og ytelse negativt.

For at funksjonen til det elektroniske utstyret skal være optimal, bør det plasseres på den delen av frontruten som ikke er utstyrt med varmerefleterende film (se det markerte feltet på bildet).

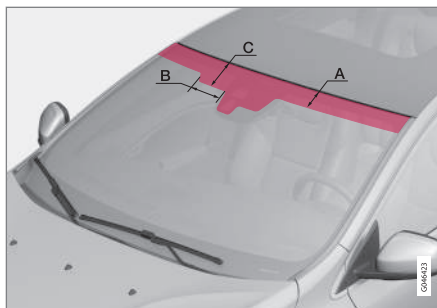

*Felt der IR-film ikke er påført.*

	Mål
A	65 mm
B	150 mm
C	125 mm

## Informasjon på Internett

*På [www.volvocars.com](http://www.volvocars.com) finner du mer informasjon som angår din bil.*

*Med en personlig Volvo ID er det mulig å logge inn på My Volvo, som er en personlig nettside for deg og bilen din.*



*QR-kode*

For å kunne lese QR-koden, trengs en QR-kodeleser, noe som finnes som tilleggsprogram (app) til flere mobiltelefoner. QR-kodelesere kan lastes ned fra f.eks. App Store, Windows Phone eller Google Play.



## Volvo ID

Volvo ID er din personlige ID, som gir tilgang til diverse tjenester<sup>4</sup>.

Eksempel på tjenester:

- My Volvo - Din personlige nettside for deg og bilen.
- Ved internettilkoblet bil\* - Enkelte funksjoner og tjenester krever at du har registrert bilen på en personlig Volvo ID, f. eks. for å kunne sende en adresse fra en karttjeneste på internett direkte til bilen.
- Volvo On Call, VOC\* - Volvo ID brukes ved pålogging i Volvo On Call mobil-app.

## Fordeler med Volvo ID

- Ett brukernavn og ett passord for å få tilgang til nettjenester, dvs. bare ett brukernavn og passord du trenger å huske på.
- Ved bruk av brukernavn/passord for en tjeneste (f.eks. VOC) vil det også endres automatisk for andre tjenester (f.eks. My Volvo)

## Opprett Volvo ID

For å opprette Volvo ID må du oppgi en personlig e-postadresse. Følg så instruksjonene i e-postmeldingen som sendes automatisk til den angitte adressen, for å fullføre registreringen. Det er mulig å opprette Volvo-ID via noen av følgende tjenester:

- My Volvo web - Angi e-postadresse og følg instruksjonene.
- Ved internettilkoblet bil\* - Angi e-postadresse i appen som krever Volvo ID, og følg instruksjonene. Eller trykk på tilkoblingsknappen  i midtkonsollen og velg **Apper → Innstillinger** og følg instruksjonene.
- Volvo On Call, VOC\* - Last ned den siste versjonen av VOC-appen. Velg å opprette Volvo ID fra startsidene, angi e-postadresse og følg instruksjonene.

## Relatert informasjon

- Informasjon på Internett (s. 17)

<sup>4</sup> De tilgjengelige tjenestene kan variere over tid og varierer etter utstyrsnivå og marked.

## Volvo Car Corporations miljøfilosofi

Din Volvo oppfyller strenge internasjonale miljøkrav og er dessuten produsert i en av ver-

dens reneste og mest ressurseffektive fabrikker.



Omsorg for miljøet er en av Volvo Car Corporations kjerneverdier som er veiledende for all virksomhet. Vi tror også at våre kunder deler vår omtanke for miljøet.

Volvo Car Corporation har et globalt ISO-sertifikat, som inkluderer miljøstandarden ISO 14001 som dekker samtlige fabrikker og flere av våre andre enheter. Vi krever også at våre samarbeidspartnere arbeider systematisk med miljørelaterte spørsmål.

### Drivstofforbruk

Volvos biler har konkurransekyktig drivstofforbruk i sine respektive klasser. Lavere driv-

stofforbruk gir generelt lavere utslipp av drivhugsgassen karbondioksid.

Som fører er det mulig å påvirke drivstofforbruket. For mer informasjon, les **Vern om miljøet**.

### Effektiv eksosrensing

Din Volvo er produsert i henhold til "Ren innenfra og ut", et konsept som innbefatter rent kupémiljø og høyeffektiv eksosrensing. I mange tilfeller ligger eksosutslippet langt under gjeldende normer.

### Ren luft i kupeen

Et kupéfilter hindrer at støv og pollen kommer inn i kupeen via luftinntaket.

Et avansert luftkvalitetssystem, IAQS\* (Interior Air Quality System) sikrer at luften som kommer inn, er renere enn luften utenfor i trafikkerte miljøer.

Systemet består av en elektronisk føler og et kullfilter. Den innkommende luften overvåkes kontinuerlig, og hvis innholdet av visse helse-skadelige gasser som karbonmonoksid blir for høyt, stenges luftinntaket. En slik situasjon

\* Ekstrautstyr/tilbehør, for mer informasjon se Introduksjon.



# 01 Innledning



kan oppstå for eksempel i tett trafikk, køer eller tunneler.

Inntaket av nitrogenoksider, bakkenært ozon og hydrokarboner hindres av kullfilteret.

## Interiør

Interiøret i en Volvo er utformet for å være hyggelig og behagelig, også for kontaktallergikere og astmatikere. Det er lagt stort vekt på valg av miljøtilpassede materialer.

## Volvos verksteder og miljøet

Gjennom regelmessig vedlikehold skaper du forutsetninger for lang levetid og lavt drivstofforbruk for din bil. På den måten bidrar du til et renere miljø. Når Volvos verksteder får ansvaret for service på og vedlikehold av bilen din, blir den en del av vårt system. Hos Volvo stiller vi krav til hvordan våre verkstedlokaler skal utformes for å hindre søl og utslipp til miljøet. Vårt verkstedpersonale har kunnskapen og verktøyet som kreves for å garantere god omsorg for miljøet.

## Vern om miljøet

Det er enkelt å bidra til å ta vare på miljøet. Her får du noen råd:

- Unngå tomgangskjøring. Slå av motoren ved lengre ventetid. Følg lokale bestemmelser.
- Kjør økonomisk - vær forutseende.
- Sørg for å få utført service og vedlikehold i henhold til førerveiledningen. Følg inter-

vallene som er anbefalt i service- og garantiheftet.

- Hvis bilen har motorvarmer\*, bør du bruke denne før kaldstart. Dermed forbedres startegenskapene, slitasjen i kaldt vær reduseres, og motoren kommer raskere opp i normal driftstemperatur, slik at forbruket og utslippet reduseres.
- Høy hastighet øker forbruket betraktelig på grunn av at luftmotstanden øker. Ved en fordobling av hastigheten øker luftmotstanden 4 ganger.
- Håndter miljøfarlig avfall som for eksempel batterier og olje på en miljøvennlig måte. Rådfør deg med et verksted hvis du er usikker på hvordan denne typen avfall skal håndteres. Vi anbefaler at du kontakter et autorisert Volvo-verksted.

Følg disse rådene, og du kan spare penger og naturressurser samtidig som bilens levetid øker. For mer informasjon og flere råd, se Eco guide (s. 63) Drivstofføkonomisk kjøring (s. 288) og Drivstofforbruk (s. 394).

## Gjenvinning

Som et ledd i Volvos miljøarbeid er det viktig at bilen gjenvinnes på en miljøvennlig måte. Nesten hele bilen kan gjenvinnes. Vi ber derfor bilens siste eier om å kontakte en forhandler for henvisning til et sertifisert/godkjent gjenvinningsanlegg.

## Relatert informasjon

- Førerhåndboken og miljøet (s. 21)

## Førerhåndboken og miljøet

Papirmassen i en trykt publikasjon av førerhåndboken kommer fra FSC®-sertifiserte skoger eller andre kontrollerte kilder.

Forest Stewardship Council®-symbolene viser at papirmassen i en trykt utgave av førerhåndboken kommer fra FSC®-sertifiserte skoger eller andre kontrollerte kilder.

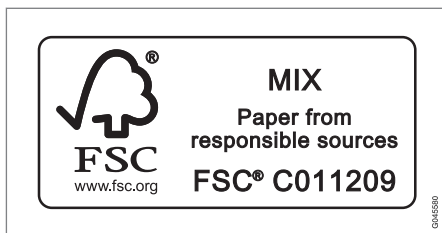

## Relatert informasjon

- Volvo Car Corporations miljøfilosofi (s. 19)

## Laminert glass

### Laminert glass



Glasset er forsterket, noe som gir bedre tyveribeskyttelse og lydisolering i kupéen. Frontruten og øvrige vinduer\* er utstyrt med laminert

glass.

\* Ekstrautstyr/tilbehør, for mer informasjon se Introduksjon.

# 02

SIKKERHET

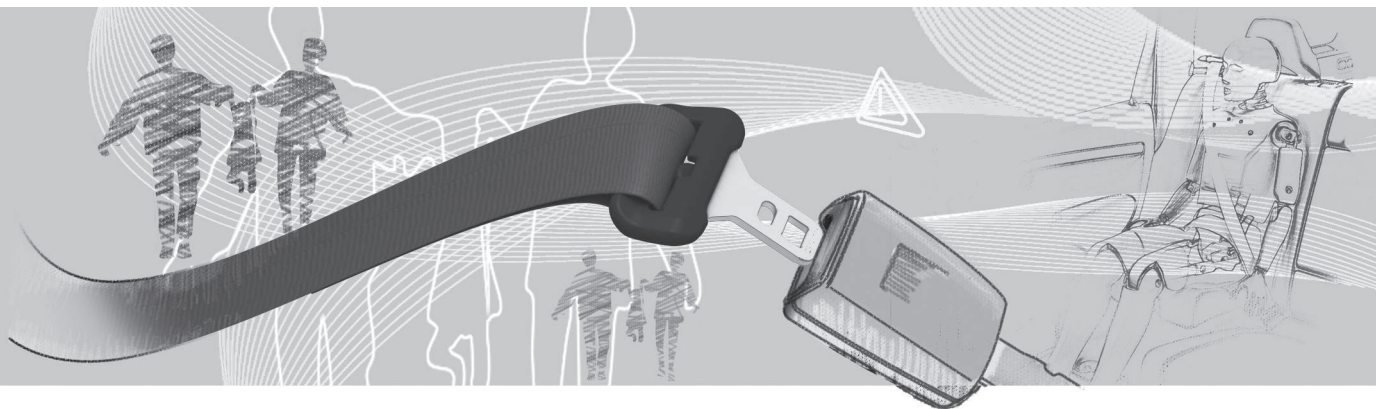



## Generelt om sikkerhetsbelter

En oppbremsing kan få store konsekvenser hvis ikke sikkerhetsbeltet er i bruk. Se derfor etter at alle passasjerene har på seg sikkerhetsbeltet under kjøring.

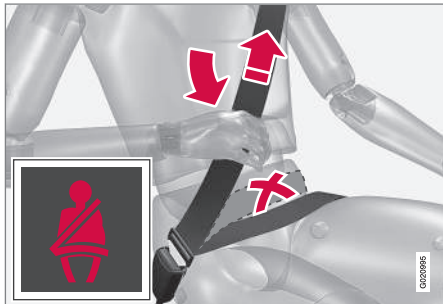

Trekk hoftebeltet over hoftene ved å dra i skråbeltet oppover mot skulderen. Hoftebeltet skal sitte lavt (ikke over magen).

For at sikkerhetsbeltet skal gi best mulig beskyttelse er det viktig at det ligger godt inn til kroppen. Ikke fell seteryggen for lang bakover. Sikkerhetsbeltet er beregnet på å beskytte ved normal sittestilling.

Den som ikke tar på seg (s. 23) sikkerhetsbeltet, får en påminnelse ved lyd- og lyssignal (s. 25).

### Tenk på dette

- Ikke bruk klips eller annet som hindrer sikkerhetsbeltet fra å sitte ordentlig inntil.
- Sikkerhetsbeltet må ikke være vridd.

### ⚠ ADVARSEL

Sikkerhetsbeltet og kollisjonsputene virker sammen. Hvis sikkerhetsbeltet ikke brukes eller brukes på feil måte, kan dette påvirke virkningen av kollisjonsputa ved en kollisjon.

### ⚠ ADVARSEL

Hvert sikkerhetsbelte er beregnet på bare én person.

### ⚠ ADVARSEL

Prøv aldri å endre eller reparere sikkerhetsbeltet selv. Volvo anbefaler at du kontakter et autorisert Volvo-verksted.

Hvis sikkerhetsbeltet har vært utsatt for stor belastning, f. eks. i en kollisjon, skal hele sikkerhetsbeltet skiftes ut. En del av sikkerhetsbeltets beskyttende egenskaper kan ha gått tapt, selv om det ser ut til å være uskadd. Skift også ut sikkerhetsbeltet hvis det er slitt eller skadet. Det nye sikkerhetsbeltet skal være typegodkjent og beregnet for samme sted som det gamle.

### Relatert informasjon

- Sikkerhetsbelte - graviditet (s. 25)
- Sikkerhetsbelte - løsne (s. 24)
- Beltestrammer (s. 26)

## Sikkerhetsbeltet - ta på

Ta på sikkerhetsbeltet (s. 23) før kjøringen påbegynnes.

Dra beltet langsomt ut, og lås det ved å stikke låstungen ned i beltelåsen. Et høyt klikk angir at beltet er låst.



Riktig plassert sikkerhetsbelte.

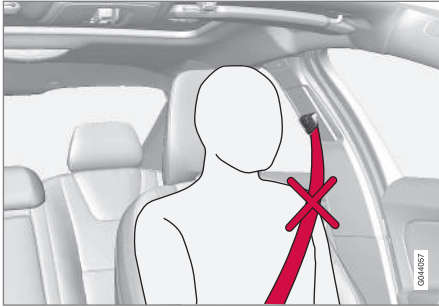

Feilplassert sikkerhetsbelte. Beltet må ligge på skulderen.

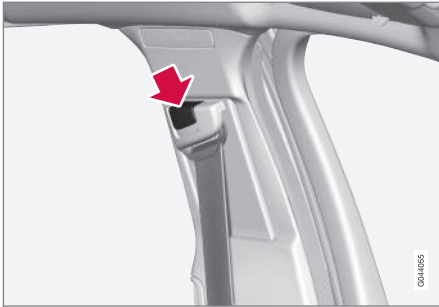

Høydejustering av sikkerhetsbeltet. Trykk inn knappen, og flytt beltet i høyderetning. Plasser beltet så høyt som mulig uten at det gnisser mot halsen.

I det midtre baksetet passer låsetungen bare i riktig lås.

### Tenk på dette

Sikkerhetsbeltet sperres og kan ikke trekkes ut:

- hvis det dras for fort ut
- ved bremsing og akselerasjon
- hvis bilen heller sterkt.

### Relatert informasjon

- Sikkerhetsbelte - graviditet (s. 25)
- Sikkerhetsbelte - løsne (s. 24)
- Beltestrammer (s. 26)
- Beltepåminner (s. 25)

### Sikkerhetsbelte - løsne

Løsne sikkerhetsbeltet (s. 23) når bilen står stille.

Trykk på den røde knappen på beltelåsen, og la spolen trekke inn beltet. Hvis det ikke trekkes helt inn, skyves det inn for hånd så det ikke henger løst.

### Relatert informasjon

- Sikkerhetsbeltet - ta på (s. 23)
- Beltepåminner (s. 25)



## Sikkerhetsbelte - graviditet

Sikkerhetsbelte (s. 23) skal alltid brukes under graviditet, men da er det viktig å bruke det riktig.



Sikkerhetsbeltet skal ligge stramt over skulderen, med den skrå delen av beltet mellom brystene og på siden av magen.

Hoftedelen av sikkerhetsbeltet skal ligge flatt mot siden av lårene og så lavt som mulig under magen - det må aldri gli opp. Sikkerhetsbeltet skal sitte så nær kroppen som mulig, uten unødig slakk. Kontroller også at sikkerhetsbeltet ikke har vridd seg.

Etter hvert som graviditeten utvikler seg, skal gravide førere justere setet (s. 74) og rattet (s. 79), slik at de har full kontroll over bilen (noe som innebærer at en lett må kunne nå rattet og pedalene). Prøv å oppnå størst mulig avstand mellom magen og rattet.

## Relatert informasjon

- Sikkerhetsbeltet - ta på (s. 23)
- Sikkerhetsbelte - løsne (s. 24)

## Beltepåminner

Den som ikke tar på seg (s. 23) sikkerhetsbeltet, får en påminnelse ved lys- og lydsignal.



Lydpåminnelsen styres av hastigheten og i enkelte tilfeller av tiden. Lyspåminnelsen sitter i takkonsollen og i kombiinstrumentet (s. 59).

Barneseter omfattes ikke av beltepåminnings-systemet.

## Baksete

Beltepåminneren i baksetet har to delfunksjoner:

- Fortelle hvilke sikkerhetsbelter (s. 23) som er i bruk i baksetet. En melding vises på kombiinstrumentet når sikkerhetsbeltene er i bruk eller en av bakdørene åpnes. Meldingen bekreftes automatisk etter omtrent 30 sekunders kjøring eller etter trykk på på blinklysspakens **OK**-knapp



(s. 101). Hvis noen ikke har på belte, kan meldingen kun bekreftes manuelt med et trykk på blinklysspakens **OK**-knapp.

- Påminnelse om at et av sikkerhetsbeltene i baksetet er tatt av under kjøring. Påminnelsen skjer ved en melding i kombiinstrumentet kombinert med lyd- og lyssignal. Påminnelsen opphører når sikkerhetsbeltet festes igjen, men kan også bekreftes manuelt ved å trykke på **OK**-knappen.

I kombiinstrumentets informasjonsdisplay, ser du hvilke belter som brukes. Denne informasjonen er alltid tilgjengelig.

### Beltestrammer

*Sikkerhetsbeltene (s. 23) på førersiden, passasjersiden og ytterplassene bak har en beltestrekker. En mekanisme i beltestrammeren strammer beltet ved en tilstrekkelig kraftig kollisjon. Sikkerhetsbeltet holder da den kjørende mer effektivt tilbake.*

#### **ADVARSEL**

Sett aldri låsetungen fra passasjerens sikkerhetsbelte i låsen på førersiden. Sett alltid låsetungen fra sikkerhetsbeltet i låsen på riktig side. Ikke skad sikkerhetsbeltene, og sett ingen fremmede gjenstander i låsen. Sikkerhetsbeltene og låsen vil da kanskje ikke fungere som de skal ved en kollisjon. Det er fare for alvorlige skader.

### Relatert informasjon

- Generelt om sikkerhetsbelter (s. 23)

### Sikkerhet - varselsymbol

Varselsymbolet vises hvis det oppdages en feil ved feilsøkingen eller hvis et system er aktivert. I de tilfellene der det er nødvendig, vises varselsymbolet sammen med en melding på kombiinstrumentets (s. 59) informasjonsdisplay.

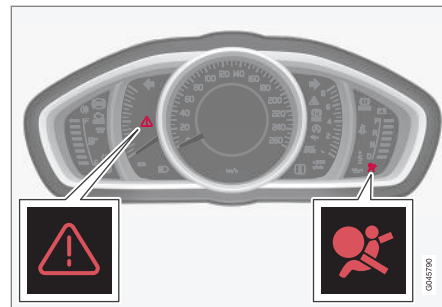

Varseltrekanten samt varselsymbol for kollisjonsputesystemet (s. 27) i analogt kombiinstrument.

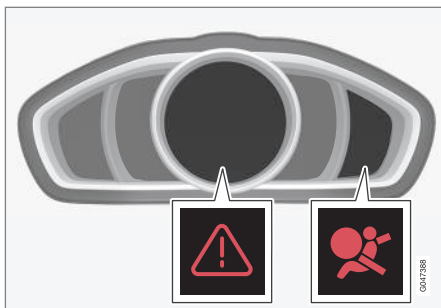

Varseltrekanten samt varselsymbol for kollisjonsputesystemet i digitalt kombiinstrument.

Varselsymbolet på kombiinstrumentet tennes med fjernnøkkelen i nøkkelposisjon II (s. 73). Det foretas et feilsøk hver gang tenningen slås på. Symbolet slukkes etter ca. 6 sekunder hvis kollisjonsputesystemet er uten feil.

Varselsymbolet vises hvis det oppdages en feil ved feilsøkingen eller hvis et system er aktivert. I de tilfellene der det er nødvendig, vises varselsymbolet sammen med en melding på displayet. Hvis varselsymbolet ikke virker, tennes varseltrekanten, og **SRS kollisjonspute Service påkrevd** eller **SRS kollisjonspute Service haster** vises i displayet. Volvo anbefaler at du snarest kontakter et autorisert Volvo-verksted.

### ADVARSEL

Hvis varselsymbolet for kollisjonsputesystemet fortsetter å lyse, eller tennes under kjøring, tyder det på at systemet ikke fungerer fullgodt. Symbolet viser feil på kollisjonsputesystemet, sikkerhetsbeltesystemet, SIPS, IC-systemet eller annen feil i systemet. Volvo anbefaler at du snarest kontakter et autorisert Volvo-verksted.

### Relatert informasjon

- Generelt om sikkerhetsmodus (s. 38)

### Kollisjonsputesystem

Ved frontalkollisjon hjelper kollisjonsputesystemet til med å beskytte fører og passasjer fra skader i hode, ansikt og bryst.

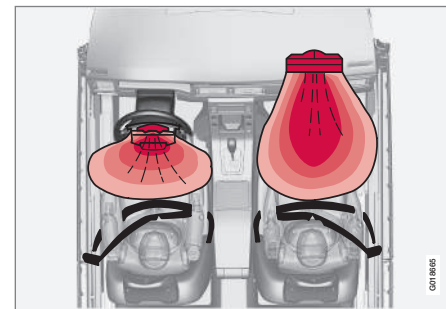

Kollisjonsputesystemet sett ovenfra, venstrestyrt bil.

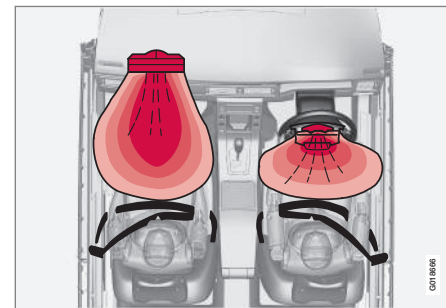

Kollisjonsputesystemet sett ovenfra, høyrestyrt bil.



Systemet består av kollisjonsputer og følere. Ved en tilstrekkelig kraftig kollisjon reagerer følerne og kollisjonsputen/kollisjonsputene blåses opp og blir varme. Kollisjonsputen demper støtene for den reisende i kollisjonsøyeblikket. Når kollisjonsputen klemmes sammen i kollisjonen, tømmes den. I forbindelse med dette oppstår det en del røyk i bilen, noe som er helt normalt. Hele forløpet, med oppblåsing og tømning av puten, tar noen tidels sekunder.

### ADVARSEL

Volvo anbefaler at du kontakter et autorisert Volvo-verksted for reparasjon. Feilaktig inngrep i kollisjonsputesystemet kan føre til feilaktig funksjon og alvorlige personskader.

### NB!

Sensorene reagerer forskjellig avhengig av kollisjonsforløp og om sikkerhetsbeltet er brukt eller ikke. Gjelder alle belteposisjoner bortsett fra midterste plass bak.

Det kan derfor være ulykkesituasjoner der bare én (eller ingen) av kollisjonsputene aktiveres. Sensorene registrerer hvilken kollisjonskraft bilen utsettes for, og tilpasser seg dette slik at en eller flere kollisjonsputer utløses.

### Relatert informasjon

- Kollisjonsputer på førersiden (s. 28)
- Passasjerkollisjonspute (s. 29)
- Sikkerhet - varselsymbol (s. 26)

### Kollisjonsputer på førersiden

Som et supplement til sikkerhetsbeltet (s. 23) på førersiden, er bilen utstyrt med to kollisjonsputer (s. 27).

En av kollisjonsputene er montert sammenbrettet midt i rattet. Rattet er merket med **AIRBAG**.

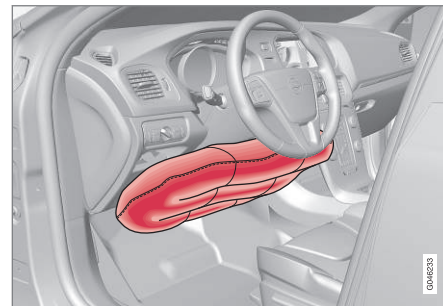

Kollisjonspute på førersiden i bil med venstreratt.

Den andre kollisjonsputen (i knehøyde) er montert i nedre del av instrumentpanelet på førersiden, panelet er merket med **AIRBAG**.

### ADVARSEL

Sikkerhetsbeltet og kollisjonsputene virker sammen. Hvis sikkerhetsbeltet ikke brukes eller brukes på feil måte, kan dette få følger for virkningen av kollisjonsputene ved en kollisjon.



## Relatert informasjon

- Passasjerkollisjonspute (s. 29)

### Passasjerkollisjonspute

Som et supplement til sikkerhetsbeltet (s. 23) på passasjersiden, er bilen utstyrt med en kollisjonspute (s. 27).

Kollisjonsputen er montert sammenbrettet i et rom over hanskerommet. Dekselet er merket med **AIRBAG**.

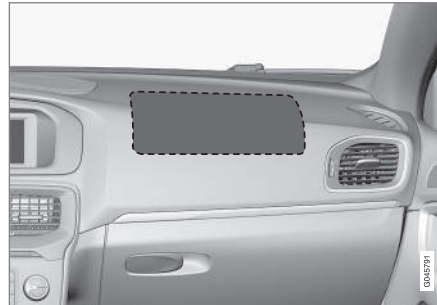

Plassering kollisjonspute på passasjersiden i bil med venstreratt.

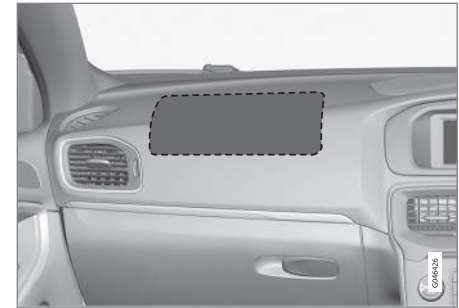

Plassering kollisjonspute på passasjersiden i bil med høyreratt.

Varselskiltet til kollisjonsputen på passasjersiden sitter på et av følgende steder i bilen:



Alternativ 1: Plassering av skiltet til kollisjonsputen på solskjermen på passasjersiden.



Alternativ 2: Plassering av skiltet til kollisjonsputen på dørstolpen på passasjersiden. Skiltet blir synlig når passasjerdøren åpnes.

### ADVARSEL

Ikke plasser bakovervendt barnesete på et sete med aktivert kollisjonspute. Hvis denne oppfordringen ikke følges, kan barnet bli utsatt for livsfare eller alvorlig skade.

### ADVARSEL

Sikkerhetsbeltet og kollisjonsputene virker sammen. Hvis sikkerhetsbeltet ikke brukes eller brukes på feil måte, kan dette få følger for virkningen av kollisjonsputa ved en kollisjon.

For ikke å bli skadet hvis kollisjonsputa løses ut, må passasjeren sitte så oppreist som mulig, med føttene på gulvet og ryggen mot ryggstøet. Sikkerhetsbeltet skal være fastspent.

### ADVARSEL

Legg ingen gjenstander foran eller oppå instrumentpanelet der kollisjonsputa for passasjeretet er plassert.

### ADVARSEL

Sett aldri barn i barnesete eller på sittepute i forsetet hvis kollisjonsputa er aktivert.

La aldri noen stå eller sitte foran passasjeretet.

Personer som er kortere enn 140 cm, skal aldri sitte i passasjeretet foran hvis kollisjonsputa er aktivert.

Om disse rådene ikke følges, kan barnet bli utsatt for livsfare.

### **Omkobler - PACOS\***

Kollisjonsputen på passasjersiden i forsetet kan deaktiveres (s. 31) hvis bilen er utstyrt

med en omkobler, PACOS (Passenger Airbag Cut Off Switch).

### ADVARSEL

Hvis bilen har kollisjonspute på passasjerplassen foran, men ikke har omkobler (PACOS, Passenger Airbag Cut Off Switch), er kollisjonsputen alltid aktivert.

### **Relatert informasjon**

- Kollisjonsputer på førersiden (s. 28)
- Barnesikring (s. 43)



## Passasjerens kollisjonspute - aktivering og deaktivering\*

Kollisjonsputen på passasjersiden (s. 29) i forsetet kan deaktiveres hvis bilen er utstyrt med en omkobler, PACOS (Passenger Airbag Cut Off Switch).

### Omkobler - PACOS

Omkobleren for kollisjonsputen på passasjerplassen (PACOS) er plassert på siden av instrumentpanelet på passasjersiden og blir tilgjengelig når døren åpnes.

Kontroller at omkobleren står i ønsket stilling. Nøkkelbladet (s. 158) til fjernnøkkelen brukes til å endre stilling.

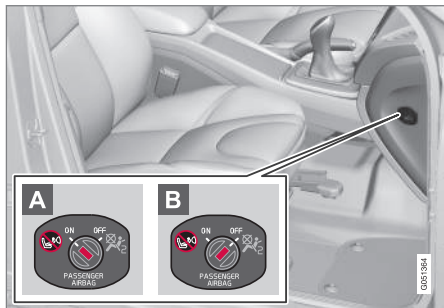

Plassering av bryteren til kollisjonsputen.

- A** Kollisjonsputen er aktivert. Med omkobleren i denne stillingen kan passasjerer over 140 cm sitte på passasjerplassen i forsetet.

tet, men aldri barn i barnestol eller på sittepute.

- B** Kollisjonsputen er deaktivert. Med omkobleren i denne stillingen kan barn i barnestol eller på sittepute sitte på passasjerplassen i forsetet, men aldri personer over 140 cm.

### ⚠ ADVARSEL

**Aktivert kollisjonspute** (passasjerplassen):

Sett aldri barn i barnesete eller på sittepute på passasjeret foran når kollisjonsputa er aktivert. Dette gjelder alle personer som er kortere enn 140 cm.

**Deaktivert kollisjonspute** (passasjerplassen):

Personer med kroppshøyde over 140 cm skal aldri sitte i passasjeret når kollisjonsputen er deaktivert.

Om disse rådene ikke følges, kan barnet bli utsatt for livsfare.

### **i** NB!

Når fjernkontrollnøkkelen er i nøkkelposisjon II (s. 73), vises varselsymbolet (s. 26) for kollisjonspute på kombiinstrumentet i ca. 6 sekunder.

Deretter slås indikatoren i takkonsollen på, og viser riktig status for kollisjonspute på passasjerplassen.



Kontrolllampe som viser at kollisjonsputen på passasjerplassen er aktivert.

En tekst og et varselsymbol i takkonsollen viser at kollisjonsputen på passasjerplassen foran er aktivert (se foregående bilde).

### ⚠ ADVARSEL

Sett aldri barn i barnesete eller på sittepute i forsetet hvis kollisjonsputa er aktivert og symbolet  i takkonsollen lyser. Hvis denne oppfordringen ikke følges, kan barnet bli utsatt for livsfare.

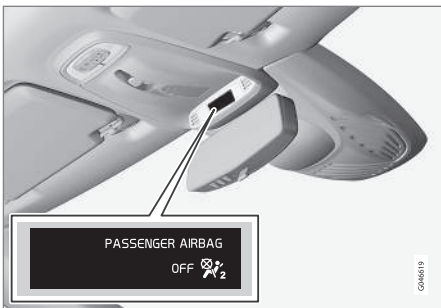

Kontrolllampe som viser at kollisjonsputen på passasjerplassen er deaktivert.

En tekst og et symbol i takkonsollen viser at kollisjonsputen på passasjerplassen foran er deaktivert (se foregående bilde).

### ADVARSEL

La ingen sitte i passasjeretset hvis meldingen i takkonsollen viser at kollisjonsputen er deaktivert, samtidig som varselsymbolet (s. 26) for kollisjonsputesystemet vises i kombiinstrumentet. Dette tyder på at det er oppstått en alvorlig feil. Oppsøk er verksted snarest. Volvo anbefaler at du kontakter et autorisert Volvo-verksted.

### ADVARSEL

Hvis disse rådene ikke følges, kan passasjerene bli utsatt for livsfare.

### Relatert informasjon

- Barnesikring (s. 43)

### Sidekollisjonspute (SIPS)

Ved en sidekollisjon fordeles en stor del av kollisjonskraften av SIPS (Side Impact Protection System) til bjelker, stolper, gulv, tak og andre deler av karosseriet. Sidekollisjonsputene på fører- og passasjerplassene beskytter brystet og hoftene, og er en viktig del av SIPS.



SIPS-bag-systemet består av to hoveddeler, sidekollisjonsputer og følere. Sidekollisjonsputa er plassert i forsetets rygggramme.

Ved en tilstrekkelig kraftig kollisjon reagerer følere, og sidekollisjonsputen blåses opp. Kollisjonsputen blåses opp mellom personen og dørpanelet, og demper støtet i kollisjonsøyeblikket. Når kollisjonsputen klemmes sammen i kollisjonen, tømmes den. Sidekollisjonsputen blåses normalt bare opp på kollisjonssiden.

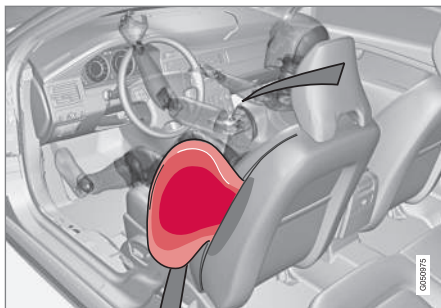

Førerplass, bil med venstrerett.

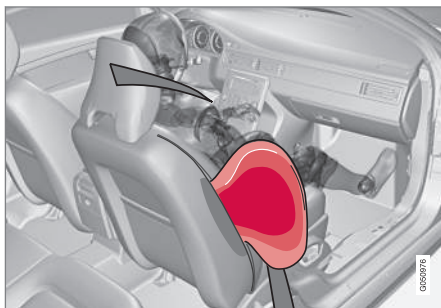

Passasjerplass, bil med venstrerett.

### ADVARSEL

- Volvo anbefaler at reparasjonen bare utføres på et autorisert Volvo-verksted. Feilaktig inngrep i sidekollisjonsputesystemet (SIPS) kan føre til feilaktig funksjon og alvorlige personskader.
- Legg ingen gjenstander mellom setets ytterside og dørpanelet, da dette området påvirkes av sidekollisjonsputene.
- Volvo anbefaler at det bare brukes setetrekk som er godkjent av Volvo. Andre trekk kan hindre sidekollisjonsputenes funksjon.
- Sidekollisjonsputene er et supplement til sikkerhetsbeltet. Bruk alltid sikkerhetsbeltet.

### Relatert informasjon

- Kollisjonsputer på førersiden (s. 28)
- Passasjerkollisjonspute (s. 29)
- Sidekollisjonspute (SIPS) - barnesete/sittepute (s. 33)
- Kollisjonsgardin (IC) (s. 34)

### Sidekollisjonspute (SIPS) - barnesete/sittepute

Barnesetets og sitteputens beskyttende egenskaper påvirkes ikke negativt av sidekollisjonsputen (s. 32).

Barnesete og barnepute (s. 43) kan plasseres i forsetet såfremt bilen ikke har en aktivert kollisjonspute (s. 31) på passasjersiden.

### Relatert informasjon

- Passasjerkollisjonspute (s. 29)
- Generelt om barnesikring (s. 41)



### Kollisjonsgardin (IC)

Kollisjonsgardinen bidrar til å beskytte hodene til fører og passasjerer mot å bli slått mot inn-siden av bilen ved en kollisjon.



Kollisjonsgardinen IC (Inflatable Curtain) er en del av SIPS-systemet (s. 32). Den er montert langs begge sider av det innvendige taket og beskytter ytterplassene i bilen. Ved en tilstrekkelig kraftig kollisjon reagerer følere, og kollisjonsgardinen blåses opp.

#### ADVARSEL

Heng eller fest aldri tunge ting i håndtaket i taket. Kroken er bare beregnet på lettere ytterplagg (ikke på harde ting som f. eks. paraplyer).

Skru ikke fast eller monter noe i bilens innertak, dørstolper eller sidepaneler. Den beregnede beskyttelsen kan da utebli. Volvo anbefaler at du bare bruker Volvos originaldeler som er godkjent for montering i disse områdene.

#### ADVARSEL

Bilen må ikke lastes høyere enn 50 mm under overkant av dørvinduene. Ellers kan beskyttelsen fra kollisjonsgardinen som ligger skjult innenfor bilens innvendige tak, utebli.

#### ADVARSEL

Kollisjonsgardinen er et supplement til sikkerhetsbeltet.

Bruk alltid sikkerhetsbeltet.

### Relatert informasjon

- Generelt om sikkerhetsbelter (s. 23)
- Kollisjonsputesystem (s. 27)
- Sidekollisjonspute (SIPS) (s. 32)

### Generelt om WHIPS (beskyttelse mot nakkesleng)

WHIPS (Whiplash Protection System) er beskyttelse mot nakkeslengskader. Systemet består av en energiabsorberende seterygg og en nakkepute i forsetene som er tilpasset systemet.

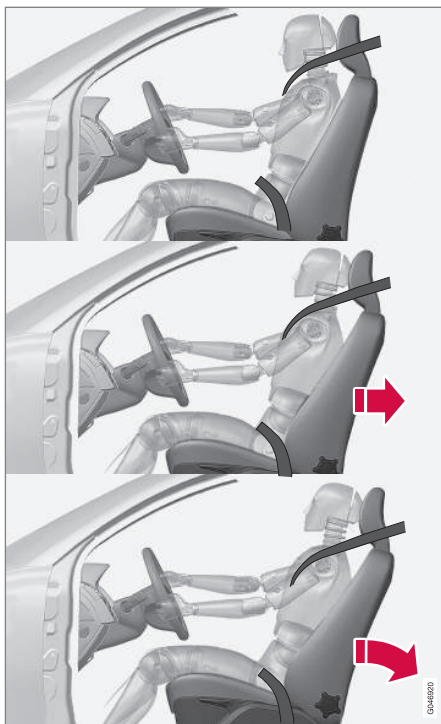

WHIPS-systemet aktiveres ved påkjørsel bakfra der kollisjonsvinkel, hastighet og egenskaper ved den bilen som kjører på, spiller inn.

### ⚠ ADVARSEL

Nakkeslengbeskyttelsen (WHIPS) er et supplement til sikkerhetsbeltet. Bruk alltid sikkerhetsbeltet.

#### Egenskapene til setet

Når WHIPS-systemet aktiveres, felles forseteryggene bakover slik at sittestillingen for føreren og passasjerer i forsetet forandres. På den måten minskes risikoen for nakkeslengskader, såkalte whiplash-skader.

### ⚠ ADVARSEL

Du må aldri endre eller reparere setet eller WHIPS-systemet selv. Volvo anbefaler at du kontakter et autorisert Volvo-verksted.

#### Relatert informasjon

- WHIPS - barnesikring (s. 35)
- WHIPS - sittestilling (s. 36)
- Generelt om sikkerhetsbelter (s. 23)

### WHIPS - barnesikring

Barnesetets og setteputens beskyttende egenskaper påvirkes ikke negativt av WHIPS-systemet (s. 34).

Barnesete og barnepute (s. 43) kan plasseres i forsetet såfremt bilen ikke har en aktivert kollisjonspute (s. 31) på passasjersiden.

#### Relatert informasjon

- Generelt om barnesikring (s. 41)



### WHIPS - sittestilling

For å få best mulig beskyttelse av WHIPS-systemet (s. 34) må fører og passasjer ha riktig sittestilling. Pass på at funksjonen til systemet ikke hindres.

### Setestilling

Still inn riktig sittestilling på forsetet (s. 74) før kjøringen starter.

Fører bør fører og passasjer i forsetet bør sitte midt på setet med så liten avstand som mulig mellom nakkepute og hode.

### Funksjon

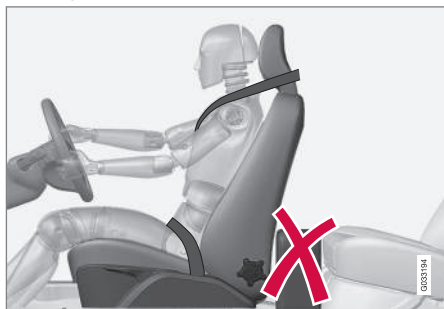

Legg ingen gjenstander på gulvet bak fører- og passasjer sete som kan hindre WHIPS-systemets funksjon.

### ⚠ ADVARSEL

Ikke sett esker o.l. slik at de klemmes fast mellom baksetet og forseteryggen. Pass på at du ikke hindrer WHIPS-systemets funksjon.

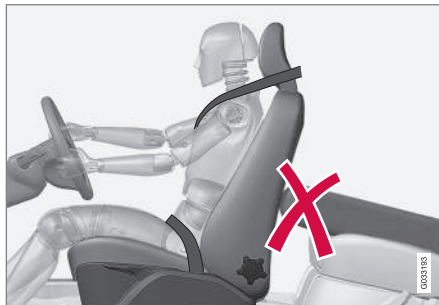

Legg ingen gjenstander i baksetet som som kan hindre WHIPS-systemets funksjon.

### ⚠ ADVARSEL

Hvis en seterygg i baksetet er felt ned, må tilsvarende forsete flyttes framover slik at det ikke er i kontakt med den nedfelte seteryggen.

### ⚠ ADVARSEL

Hvis setet har vært utsatt på en kraftig påkjøring, f. eks. ved en påkjørsel bakfra, skal WHIPS-systemet kontrolleres. Volvo anbefaler at det kontrolleres av et autorisert Volvo-verksted.

Deler av WHIPS-systemets beskyttende egenskaper kan ha gått tapt, selv om setet ser ut til å være uskadd.

Volvo anbefaler at du kontakter et autorisert Volvo-verksted for å få systemet kontrollert, selv etter en mindre kraftig påkjørsel bakfra.



## Når systemet løser ut

Ved en kollisjon samarbeider Volvos ulike personsikringsystemer for å redusere skadene.

System	Aktiveres
Beltestrammere (s. 26) forsete	Ved front- og/eller sidekollisjon og/eller påkjørsel bakfra og/eller velt
Beltestrammere (s. 26) baksete <sup>A</sup>	Ved front- og/eller sidekollisjon og/eller rundvelt
Kollisjonsputer (Ratt-, kne- (s. 28) og passasjerkollisjonspute (s. 29))	Ved frontkollisjon <sup>B</sup>
Sidekollisjonspute SIPS (s. 32)	Ved sidekollisjon <sup>B</sup>
Kollisjonsgardin IC (s. 34)	Ved sidekollisjon og/eller velt og/eller ved visse frontkollisjoner <sup>B</sup>
Nakkeslengbeskyttelse WHIPS (s. 34)	Ved påkjørsel bakfra

<sup>A</sup> Beltestrammer finnes ikke i midterste plass bak.

<sup>B</sup> Bilen kan bli kraftig deformert i en kollisjon uten at kollisjonsputene løser ut. Flere faktorer, som stivhet og tyngde på det en kolliderer med, bilens hastighet, kollisjonsvinkelen m.m., påvirker hvordan bilens ulike sikkerhetssystemer aktiveres.

Hvis kollisjonsputene (s. 27) er løst ut, anbefales følgende:

- Berge bilen. Volvo anbefaler at du tauer bilen til et autorisert Volvo-verksted. Kjør ikke med utløste kollisjonsputer.
- Volvo anbefaler at du lar et autorisert Volvo-verksted skifte komponenter i bilens sikkerhetssystem.
- Kontakt alltid lege.

### NB!

Aktivering av kollisjonsputene, sikkerhetsbeltene og systemene SIPS og IC skjer bare én gang ved en kollisjon.

### ADVARSEL

Kollisjonsputesystemets styreenhet sitter i midtkonsollen. Hvis midtkonsollen er blitt gjennomvåt av vann eller annen væske, løsne batteriledningene. Forsøk ikke å starte bilen, ettersom kollisjonsputene da kan bli utløst. Berg bilen. Volvo anbefaler at du transporterer den til et autorisert Volvo-verksted.

### ADVARSEL

Kjør aldri med utløste kollisjonsputer. Det kan gjøre det vanskeligere å styre bilen. Også andre sikkerhetssystemer kan være skadet. Røyken og støvet som dannes ved utløsning av putene, kan ved sterk eksponering irritere eller skade hud og øyne. Er dette merkbart, så skyl med kaldt vann. Det hurtige utløsningsforløpet kan også, i kombinasjon med materialet i puta, gi friksjons- og brannskader på huden.



### Generelt om sikkerhetsmodus

Sikkerhetsmodus er en beskyttelse som trer i kraft når kollisjonen kan ha skadet en viktig funksjon i bilen f. eks. drivstoffledninger, følere for noen av sikringssystemene eller bremsesystemet.

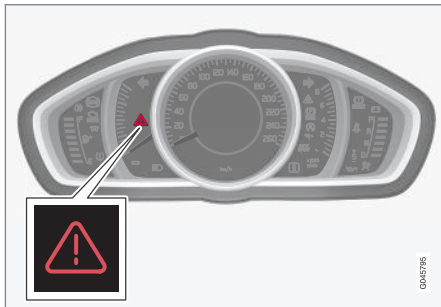

Varseltrekant i analogt kombiinstrument.

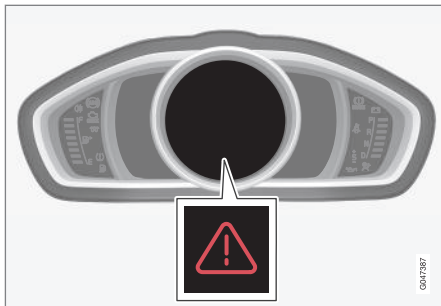

Varseltrekant i digitalt kombiinstrument.

Hvis bilen har vært utsatt for en kollisjon, kan teksten **Sikkerhetsmodus Se håndbok** vises i kombiinstrumentets (s. 59) informasjonsdisplay. Det betyr at bilens funksjonalitet er redusert.

### ⚠ ADVARSEL

Forsøk aldri selv å reparere bilen eller tilbake stille elektronikken etter at den har vært i sikkerhetsstatus. Det kan føre til personskader eller at bilen ikke fungerer normalt. Volvo anbefaler at du lar et autorisert Volvo-verksted ta seg av kontrollen og tilbakestillingen av bilen til normal status etter at **Sikkerhetsmodus Se håndbok** er vist.

### Relatert informasjon

- Sikkerhetsmodus - startforsøk (s. 38)
- Sikkerhetsstilling - flytte (s. 39)

### Sikkerhetsmodus - startforsøk

Hvis bilen er satt i sikkerhetsmodus (s. 38) kan du gjøre startforsøk hvis alt virker normalt og du har kontrollert at det ikke foreligger drivstofflekkasje.

Undersøk først at det ikke har rent noe drivstoff fra bilen. Det må heller ikke lukte bensin eller diesel.

Om alt virker normalt, og det er kontrollert at det ikke er noen drivstofflekkasje, kan du prøve å starte.

Ta ut nøkkelen, og åpne førerdøren. Hvis det nå vises en melding om at tenningen er på, trykker du på startknappen. Lukk deretter døren, og sett nøkkelen tilbake. Bilens elektronikk prøver nå å tilbake stille seg til normal status. Prøv deretter å starte bilen.

Hvis meldingen **Sikkerhetsmodus Se håndbok** fortsatt vises i displayet, skal bilen ikke kjøres eller taues, men må flyttes med bergingsbil (s. 299). Skjulte skader kan underveis gjøre bilen umulig å styre, selv om den virker kjørbær.

### ⚠ ADVARSEL

Prøv under ingen omstendigheter å starte bilen igjen hvis det lukter drivstoff når meldingen **Sikkerhetsmodus Se håndbok** vises. Forlat bilen snarest.



### ⚠ ADVARSEL

Bilen må ikke taues mens den er i sikkerhetsstatus. Den skal berges med servicebil. Volvo anbefaler at den transporteres til et autorisert Volvo-verksted.

#### Relatert informasjon

- Sikkerhetsstilling - flytte (s. 39)

#### Sikkerhetsstilling - flytte

Hvis **Normal mode** vises etter at **Sikkerhetsmodus** *Se håndbok* tilbakestilles etter startforsøk (s. 38), kan bilen flyttes forsiktig ut av trafikkfarlig stilling.

Flytt ikke bilen lenger enn nødvendig.

#### Relatert informasjon

- Generelt om sikkerhetsmodus (s. 38)

#### Kollisjonspute for fotgjenger\*

Kollisjonspute for fotgjenger (Pedestrian Airbag) lindrer fotgjengerens sammenstøt med bilen i en del frontkollisjoner.



Kollisjonsputen for fotgjengere (Pedestrian Airbag) er montert under panseret, nærmest frontruten. Ved visse frontkollisjoner med fotgjenger reagerer føleren i frontstøtfangeren, og kollisjonsputen blåses opp hvis støtet vurderes som tilstrekkelig hardt. Følerne er aktive ved en hastighet på ca. 20-50 km/t og en utetemperatur mellom .20 og +70 °C.

Følerne er konstruert slik at de registrerer en kollisjon med en gjenstand som har lignende egenskaper som bena til et menneske.



### NB!

Det kan finnes gjenstander i trafikkmiljøet som gir signal til følerne som ligner en kollisjon med en fotgjenger. Ved kollisjon med et slikt objekt, er det mulig at systemet aktiveres.

Ved aktivering av kollisjonsputen (Pedestrian Airbag)

- løftes bakre del av motorpanseret og låses i den stillingen
- varselblinklys aktiveres
- bremsesystemet forberedes for nødoppbremsingen som kommer.

### ADVARSEL

Ikke påmonter tilbehør eller annet på noe i fronten hvis bilen er utstyrt med kollisjonspute (Pedestrian Airbag). Feil inngrep i fronten kan forårsake feilfunksjon i systemet og føre til alvorlig personskade og materielle skader på bilen.

Volvo anbefaler at du bruker originale viskerarmer og at du kun bruker originaldeler til dem.

### ADVARSEL

Volvo anbefaler at du kontakter et autorisert Volvo-verksted ved skader på støtfangere, for å sikre at systemet er intakt.

### Relatert informasjon

- Kollisjonspute for fotgjenger\* - forflytting (s. 40)
- Kollisjonspute for fotgjenger\* - sammenfolding (s. 41)

### Kollisjonspute for fotgjenger\* - forflytting

*Bilen kan flyttes hvis den ikke er stilt til sikkerhetsmodus (s. 38).*

Hvis noen av de andre kollisjonsputene i kupeen er aktivert, settes bilen i sikkerhetsmodus.

Hvis bare kollisjonsputen for fotgjenger (s. 39) (Pedestrian Airbag) er aktivert:

1. Flytt bilen til nærmeste trygge sted.
2. Fold sammen kollisjonsputen i henhold til instruksjonene (s. 41).
3. Oppsøk nærmeste verksted.

### ADVARSEL

Volvo anbefaler at du snarest etter aktivering av kollisjonsputen kontakter et autorisert Volvo-verksted.

### Relatert informasjon

- Kollisjonspute for fotgjenger\* (s. 39)



## Kollisjonspute for fotgjenger\* - sammenfolding

Kollisjonsputen for fotgjengere (s. 39) (Pedestrian Airbag) skal foldes sammen før bilen flyttes.

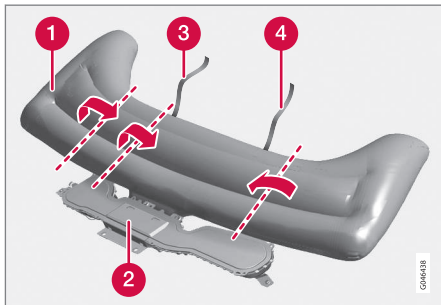

- 1 Kollisjonspute
- 2 Kollisjonsputehus
- 3 Borrelåsbånd, høyre side
- 4 Borrelåsbånd, venstre side

Det kan ryke litt fra kollisjonsputen, og den kan kjennes varm ut, men det er helt normalt. Brett den sammen slik:

1. Finn frem til borrelåsbåndet på venstre side (4).

2. Samle først sammen stoffet i kollisjonsputen på langs på venstre side og brett så det samlede stoffet mot midten. Surr borrelåsbåndet (tosidig) rundt så mye stoff som mulig, og fest båndet.
3. Trykk den sammensurrede delen av kollisjonsputen inn i kollisjonsputehuset (2).
4. Gjenta punktene 1-3 for høyre side. Det kan hende at stoffet på denne siden må brettes to ganger før borrelåsbåndet surres rundt det.
5. Det kommer til å bli en glippe på lokket på kollisjonsputehuset, og det er helt normalt.

### Relatert informasjon

- Kollisjonspute for fotgjenger\* - forflytting (s. 40)

## Generelt om barnesikring

Uansett alder og høyde skal barn alltid sitte riktig fastspennet i bilen. La aldri barn sitte på fanget til en passasjer.

Volvo anbefaler at barn kjører i bakovervendt barnesete så lenge som mulig, minst til de er 3-4 år gamle, og deretter med forovervendt sittepute eller barnesete til de er 10 år.

Vil du vite mer om hvordan barnet plasseres i bilen og hvilket utstyr som skal brukes i forhold til barnets vekt og høyde, se Barnesikring (s. 43).

### **i** NB!

Lovregler om hvordan barn kan sitte i biler, varierer fra land til land. Finn ut hvilke regler som gjelder der du skal kjøre.

Volvo har barnesikringsutstyr (barneseter, sitteputer og festeordninger) som er utviklet for nettopp din bil. Bruker du Volvo barnesikringsutstyr, har du de beste forutsetninger for at barnet skal kjøre trygt i bilen, i tillegg til at barnesikringsutstyret passer og er lett å bruke.

### **i** NB!

Har du spørsmål om montering av barnesikringsutstyr, kontakt produsenten for å få tydelig veiledning.



### **Barnesikring**

Dørhåndtakene og vinduene i bakkdørene kan sperres (s. 170) for åpning innenfra.

### **Relatert informasjon**

- Barnesikring (s. 43)
- Barnesikring - plassering (s. 47)
- Barnesikring - ISOFIX (s. 48)
- Barnesikring - øvre festepunkter (s. 51)



## Barnesikring

Barn skal sitte godt og sikkert. Pass på at barnesikringen brukes riktig.



Barnesete og kollisjonspute hører ikke sammen.

### NB!

Ved bruk av barnesikringsutstyr er det viktig å lese den monteringsanvisningen som følger med.

### ADVARSEL

Ikke sett fast barnesetets festebånd i setets lengdejustering, fjærer eller skinner og bjelker under setet. Skarpe kanter kan skade festebåndene.

Les monteringsanvisningen for barnesetet for å montere det riktig.



## Anbefalt barnesikring<sup>1</sup>

Vekt	Forsete (med deaktivert kollisjonspute)	Baksete, ytterplass	Baksete, midtre plass
Gruppe 0 maks. 10 kg  Gruppe 0+ maks. 13 kg		Volvo babybilstol (Volvo Infant Seat) - bakovervendt barnesikring som festes med ISOFIX festesystem. Typegodkjenning: E1 04301146 (L)	
Gruppe 0 maks. 10 kg  Gruppe 0+ maks. 13 kg	Volvo babybilstol (Volvo Infant Seat) - bakovervendt barnesikring som festes med bilens sikkerhetsbelte. Typegodkjenning: E1 04301146 (U)	Volvo babybilstol (Volvo Infant Seat) - bakovervendt barnesikring som festes med bilens sikkerhetsbelte. Typegodkjenning: E1 04301146 (U)	Volvo babybilstol (Volvo Infant Seat) - bakovervendt barnesikring som festes med bilens sikkerhetsbelte. Typegodkjenning: E1 04301146 (U)
Gruppe 0 maks. 10 kg  Gruppe 0+ maks. 13 kg	Barneseter med universalgodkjenning. <sup>A</sup> (U)	Barneseter med universalgodkjenning. (U)	

<sup>1</sup> Når det gjelder annen barnesikring, skal din bil være å finne på produsentens vedlagte liste over kjøretøyer eller være generelt godkjent etter lovkravet ECE R44.



Vekt	Forsete (med deaktivert kollisjonspute)	Baksete, ytterplass	Baksete, midtre plass
Gruppe 1 9-18 kg	Volvo bakovervendt barnesete (Volvo Convertible Child Seat) - bakovervendt barnesikring som festes med bilens sikkerhetsbelte og festebånd. Typegodkjenning: E5 04192 (L)	Volvo bakovervendt barnesete (Volvo Convertible Child Seat) - bakovervendt barnesikring som festes med bilens sikkerhetsbelte og festebånd. Typegodkjenning: E5 04192 (L)	
Gruppe 1 9-18 kg	Barneseter med universalgodkjenning. <sup>A</sup> (U)	Barneseter med universalgodkjenning. (U)	
Gruppe 2 15-25 kg	Volvo bakovervendt barnesete (Volvo Convertible Child Seat) - bakovervendt barnesikring som festes med bilens sikkerhetsbelte og festebånd. Typegodkjenning: E5 04192 (L)	Volvo bakovervendt barnesete (Volvo Convertible Child Seat) - bakovervendt barnesikring som festes med bilens sikkerhetsbelte og festebånd. Typegodkjenning: E5 04192 (L)	
Gruppe 2 15-25 kg	Volvo bakovervendt/vendbart barnesete (Volvo Convertible Child Seat) - forovervendt barnesikring som festes med bilens belte. Typegodkjenning: E5 04191 (U)	Volvo bakovervendt/vendbart barnesete (Volvo Convertible Child Seat) - forovervendt barnesikring som festes med bilens belte. Typegodkjenning: E5 04191 (U)	
Gruppe 2/3 15-36 kg	Volvo sittepute med seterygg (Volvo Booster Seat with backrest). Typegodkjenning: E1 04301169 (UF)	Volvo sittepute med seterygg (Volvo Booster Seat with backrest). Typegodkjenning: E1 04301169 (UF)	



Vekt	Forsete (med deaktivert kollisjonspute)	Baksete, ytterplass	Baksete, midtre plass
Gruppe 2/3 15-36 kg	Sittepute med og uten rygg (Booster Cushion with and without backrest). Typegodkjenning: E5 04216 (UF)	Sittepute med og uten rygg (Booster Cushion with and without backrest). Typegodkjenning: E5 04216 (UF)	

L: Eget for spesifikt barnesikringsutstyr. Dette barnesikringsutstyret kan være konstruert for en spesiell bilmodell, eller for begrensede eller delvis universale kategorier.

Eget for universalgodkjent barnesikringsutstyr i denne vektclassen.

UF: Eget for forovervendt universalgodkjent barnesikringsutstyr i denne vektclassen.

B: Innebygd barnesikringsutstyr godkjent for denne vektclassen.

A Kun for bakovervendt barnesete. Still inn ryggstøtten til rett stilling.

## Relatert informasjon

- Barnesikring - plassering (s. 47)
- Barnesikring - øvre festepunkter (s. 51)
- Barnesikring - ISOFIX (s. 48)
- Generelt om barnesikring (s. 41)



## Barnesikring - plassering

Plasser alltid barneseter/sitteputer (s. 43) i baksetet hvis kollisjonsputen på passasjerplassen er aktivert (s. 31). Barnet kan bli alvorlig skadet hvis kollisjonsputen blåses opp dersom det sitter på passasjerplassen.

Varselskiltet til kollisjonsputen på passasjersiden sitter på et av følgende steder i bilen:



Alternativ 1: Plassering av skiltet til kollisjonsputen på solskjermen på passasjersiden.



Alternativ 2: Plassering av skiltet til kollisjonsputen på dørstolpen på passasjersiden. Skiltet blir synlig når passasjerdøren åpnes.

Det er i orden å plassere:

- et barnesete eller en sittepute i passasjeretet så lenge det ikke er noen aktivert kollisjonspute på passasjersiden.
- en eller flere barneseter eller sitteputer i baksetet.

## ADVARSEL

Ikke plasser bakovervendt barnesete på et sete med aktivert kollisjonspute. Hvis denne oppfordringen ikke følges, kan barnet bli utsatt for livsfare eller alvorlig skade.

## ADVARSEL

Sett aldri barn i barnesete eller på sittepute i forsetet hvis kollisjonsputa er aktivert.

La aldri noen stå eller sitte foran passasjeretet.

Personer som er kortere enn 140 cm, skal aldri sitte i passasjeretet foran hvis kollisjonsputa er aktivert.

Om disse rådene ikke følges, kan barnet bli utsatt for livsfare.

## ADVARSEL

Sitteputer og barneseter med stålbøyler eller annen konstruksjon som kan komme til å ligge an mot åpningsknappen for sikkerhetsbeltet, skal ikke brukes. De kan uforvarende komme til å åpne beltelåsen.

Ikke la øverste del av barnesetet ligge an mot frontruta.

## Relatert informasjon

- Generelt om barnesikring (s. 41)
- Barnesikring - øvre festepunkter (s. 51)
- Barnesikring - ISOFIX (s. 48)



## Barnesikring - ISOFIX

ISOFIX er et festesystem for barneseter (s. 43) som bygger på en internasjonal standard.

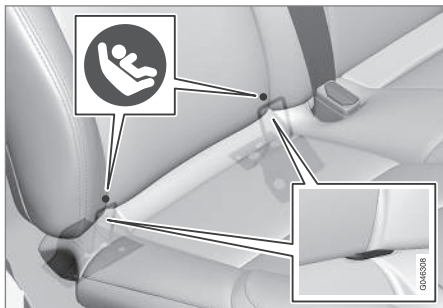

Festepunkter for ISOFIX festesystem finnes ved den nedre del av bakseteryggen, på de ytre sitteplassene.

Festepunktene plassering vises ved symboler på seteryggens trekk (se forrige bilde).

Følg alltid produsentens monteringsanvisninger når en barnesikring skal kobles til ISOFIX-festepunktene.

### Relatert informasjon

- ISOFIX - størrelsesklasser (s. 48)
- ISOFIX - typer barnesikring (s. 49)
- Generelt om barnesikring (s. 41)

## ISOFIX - størrelsesklasser

For barnesikring med ISOFIX (s. 48) festesystem finnes det en størrelsesklassifisering for å hjelpe brukerne til å velge riktig type barnesikring (s. 49).

Størrelsesklasse	Beskrivelse
A	Full størrelse, forovervendt barnesikring
B	Redusert størrelse (alt. 1), forovervendt barnesikring
B1	Redusert størrelse (alt. 2), forovervendt barnesikring
C	Full størrelse, bakovervendt barnesikring
D	Redusert størrelse, bakovervendt barnesikring
E	Bakovervendt spebarnesikring
F	Tverrstilt spebarnesikring, venstre
G	Tverrstilt spebarnesikring, høyre

## ⚠ ADVARSEL

Sett aldri barnet på passasjerplassen hvis bilen har aktivert kollisjonspute.

## ℹ NB!

Hvis en ISOFIX barnesikring mangler størrelsesangivelse, må bilmodellen være å finne på barnesikringens kjøretøyliste.

## ℹ NB!

Du bør spørre en autorisert Volvo-forhandler hvilken ISOFIX barnesikring Volvo anbefaler.

### Relatert informasjon

- ISOFIX - typer barnesikring (s. 49)



## ISOFIX - typer barnesikring

Barnesikringsutstyr har ulik størrelse - det har også bilene. Derfor passer ikke all barnesikring i alle bilmodeller.

Typer av barnesikring	Vekt	Størrelsesklasse	Passasjer seter for ISOFIX <sup>A</sup> -montering av barnesikring	
			Forsete	Baksete, ytterplass
Spebarnsikring tverrstilt	maks. 10 kg	F	X	X
		G	X	X
Spebarnsikring bakovervendt	maks. 10 kg	E	X	OK (IL)
Spebarnsikring bakovervendt	maks. 13 kg	E	X	OK (IL)
		D	X	OK (IL)
		C	X	OK (IL)
Barnesikring bakovervendt	9-18 kg	D	X	OK (IL)
		C	X	OK (IL)



Typer av barnesikring	Vekt	Størrelsesklasse	Passasjer seter for ISOFIX <sup>A</sup> -montering av barnesikring	
			Forsete	Baksete, ytterplass
Barnesikring, forovervendt	9-18 kg	B	X	OK <sup>B</sup> (IUF)
		B1	X	OK <sup>B</sup> (IUF)
		A	X	OK <sup>B</sup> (IUF)

X: ISOFIX-plasseringen er ikke egnet for ISOFIX barnesikringsutstyr for denne vektclassen og/eller størrelsesklassen.

IL: Egnet for spesifikt ISOFIX barnesikringsutstyr. Dette barnesikringsutstyret kan være konstruert for en spesiell bilmodell, eller for begrensede eller delvis universale kategorier.

IUF: Egnet for forovervendt ISOFIX barnesikringsutstyr som er universalgodkjent for denne vektclassen.

<sup>A</sup> ISOFIX er et festesystem for barnesikring, som bygger på en internasjonal standard.

<sup>B</sup> Volvo anbefaler bakovervendt barnesikring for denne gruppen.

Husk å velge riktig størrelsesklasse (s. 48) for barnesikring med ISOFIX-festesystem.

### Relatert informasjon

- Barnesikring - ISOFIX (s. 48)



### Barnesikring - øvre festepunkter

Bilen er utstyrt med øvre festepunkter for enkelte forovervendte barneseter (s. 43). Disse festepunktene er på baksiden av setet.

#### Øvre festepunkter

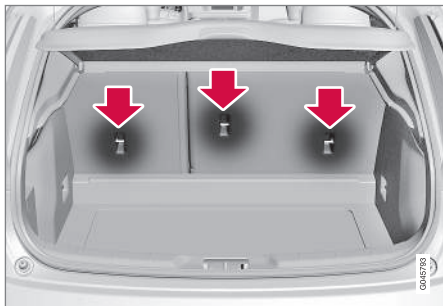

De øvre festepunktene er hovedsakelig tenkt brukt sammen med forovervendte barneseter. Volvo anbefaler at små barn sitter i bakovervendte barneseter så langt opp i alder som mulig.

#### **i** NB!

Fell ned nakkestøtten for å lette monteringen av denne type barnesikring i biler med nedfellbare nakkestøtter på ytterplassene.

#### **i** NB!

Hvis bilen har innsynsvern over bagasjerommet, må dette tas vekk før barnesikringen kan monteres i festepunktene.

For detaljert informasjon om hvordan barnesetet skal spennes fast i de øvre festepunktene, se seteprodusentens veiledning.

#### **⚠** ADVARSEL

Barnesetets festebånd skal alltid trekkes gjennom hullet i hodestøtten før de spennes fast ved festepunktene.

#### Relatert informasjon

- Generelt om barnesikring (s. 41)
- Barnesikring - plassering (s. 47)
- Barnesikring - ISOFIX (s. 48)

# 03



## INSTRUMENTER OG BETJENINGSELEMENTER

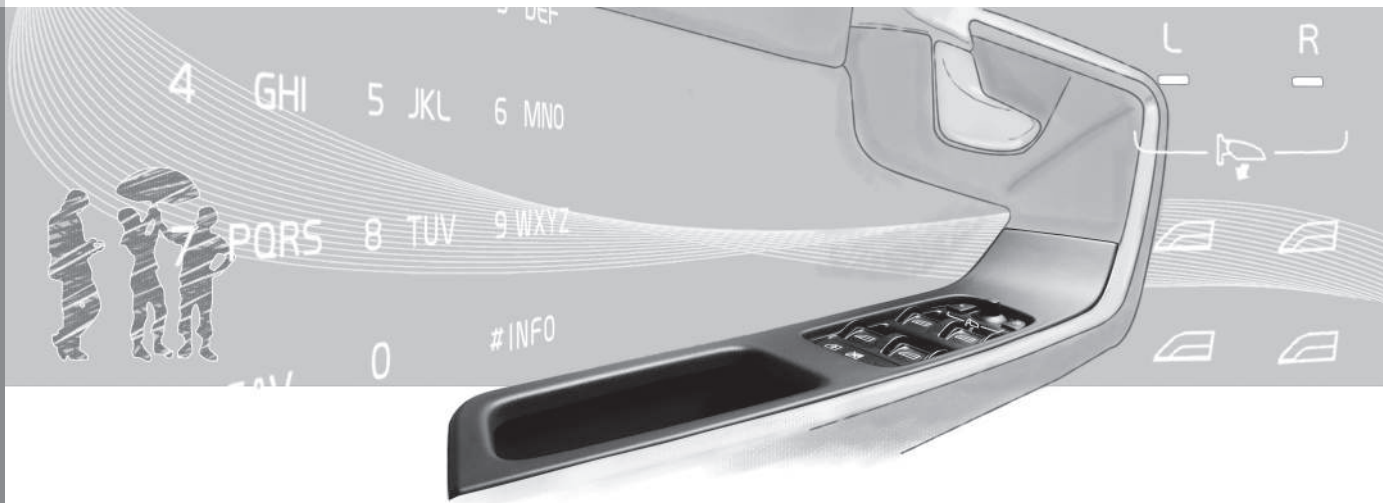



### **Instrumenter og brytere, bil med venstreratt - oversikt**

*Oversikten viser hvor bilens displayer og brytere er plassert.*



# 03 Instrumenter og betjeningselementer



## Oversikt bil med venstreratt

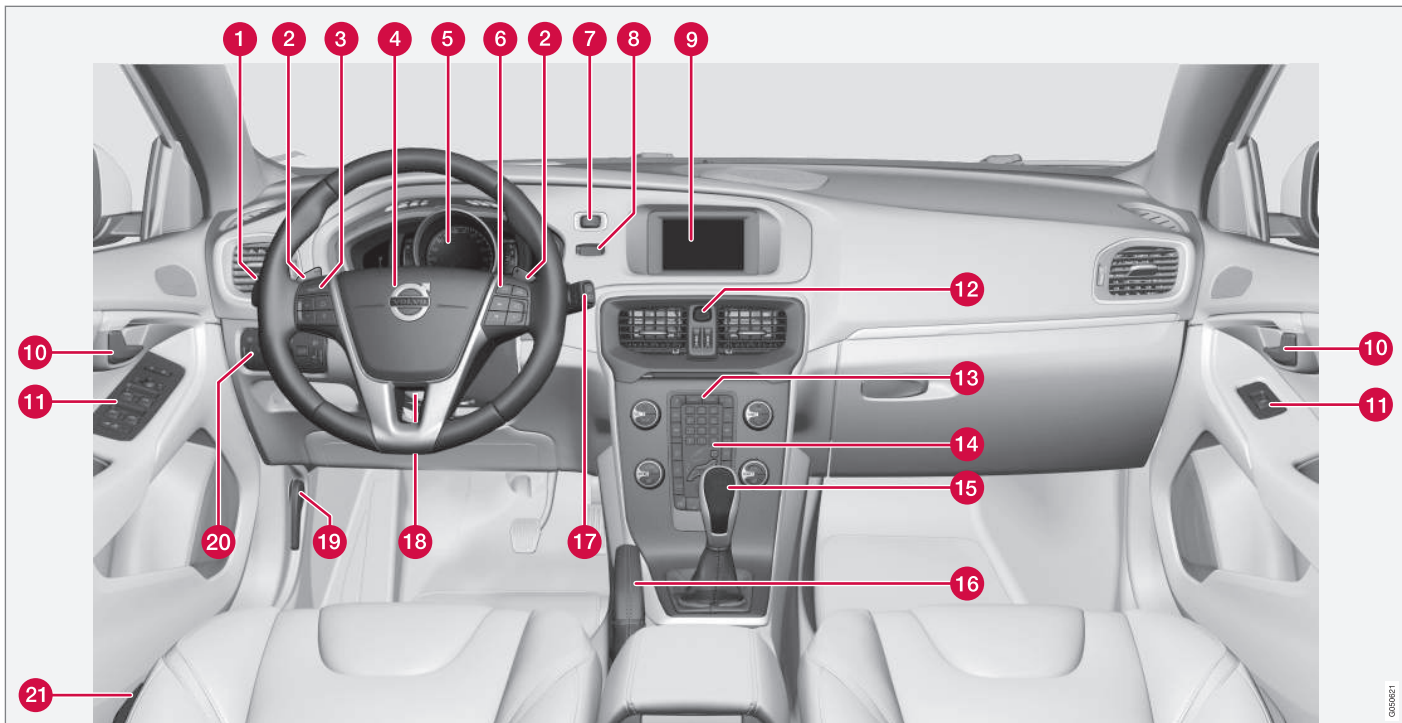

0306021



	Funksjon	Se
1	Meny- og melding-behandling, blinklys, fjern- og nærllys, kjørecomputer	(s. 101), (s. 104), (s. 88), (s. 83) og (s. 114).
2	Manuell veksling av automatgirkasse*	(s. 259).
3	Cruise control*	(s. 187) og (s. 192).
4	Signalhorn, kollisjonspute	(s. 79) og (s. 27).
5	Kombiinstrument	(s. 59).
6	Menyhåndtering, lydstyring, telefonstyring*	(s. 104) og tillegget for Sensus Infotainment.
7	<b>START/STOP ENGINE</b> -knappe	(s. 254).
8	Tenningslås	(s. 73).
9	Bildeskjerm for infotainment og visning av menyer	(s. 104) og tillegget for Sensus Infotainment.
10	Døråpningshåndtak	–

	Funksjon	Se
11	Reguleringspanel	(s. 166), (s. 171), (s. 96) og (s. 97).
12	Varselblinklys	(s. 87).
13	Kontrollpanel for infotainment og menybetjening	(s. 104) og tillegget for Sensus Infotainment.
14	Betjeningspanel for klimaanlegg	(s. 123) eller (s. 124).
15	Girvelger	(s. 258), (s. 259) eller (s. 262).
16	Parkeringsbrems	(s. 279).
17	Viskere og spyling	(s. 94).
18	Rattinnstilling	(s. 79).
19	Motorpanseråpner	(s. 339).
20	Lysbryter, åpner for bakluke	(s. 80) og (s. 167).
21	Innstilling av sete*	(s. 76).

## Relatert informasjon

- Måler for utetemperatur (s. 67)
- Trippsteller (s. 68)
- Klokke (s. 68)



## 03 Instrumenter og betjeningselementer

### **Instrumenter og brytere, bil med høyre ratt - oversikt**

*Oversikten viser hvor bilens displayer og brytere er plassert.*

03



## Oversikt bil med høyre ratt

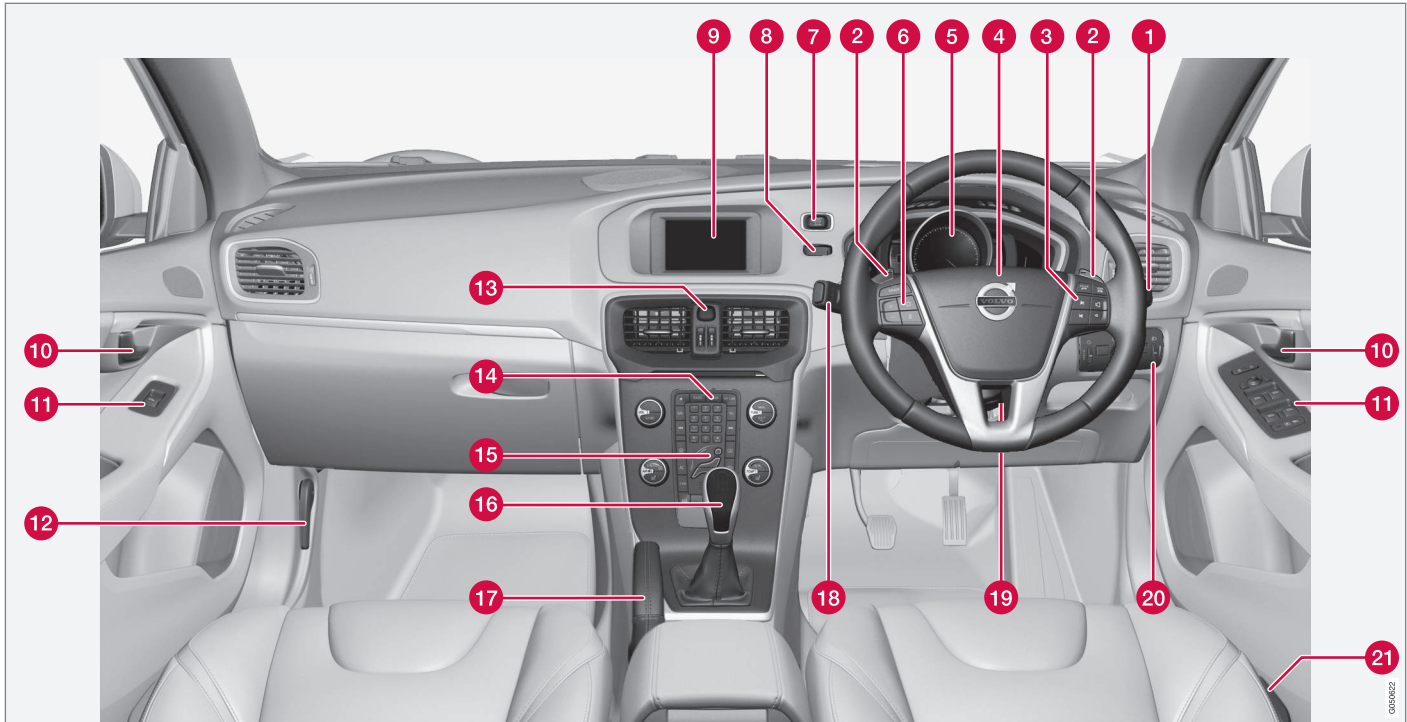



## 03 Instrumenter og betjeningselementer



	Funksjon	Se
1	Viskere og spyling	(s. 94).
2	Manuell veksling av automatgirkasse*	(s. 259).
3	Menyhåndtering, lydstyring, telefonstyring*	(s. 104) og tillegget for Sensus Infotainment.
4	Signalhorn, kollisjonspute	(s. 79) og (s. 27).
5	Kombiinstrument	(s. 59).
6	Cruise control*	(s. 187) og (s. 192).
7	<b>START/STOP ENGINE</b> -knappe	(s. 254).
8	Tenningslås	(s. 73).
9	Bildeskjerm for infotainment og visning av menyer	(s. 104) og tillegget for Sensus Infotainment.
10	Døråpningshåndtak	–
11	Reguleringspanel	(s. 166), (s. 171), (s. 96) og (s. 97).

	Funksjon	Se
12	Motorpanseråpner	(s. 339).
13	Varselblinklys	(s. 87).
14	Kontrollpanel for infotainment og menybetjening	(s. 104) og tillegget for Sensus Infotainment.
15	Betjeningspanel for klimaanlegg	(s. 123) eller (s. 124).
16	Girvelger	(s. 258), (s. 259) eller (s. 262).
17	Parkeringsbrems	(s. 279).
18	Meny- og melding-behandling, blinklys, fjern- og nærllys, kjørecomputer	(s. 101), (s. 104), (s. 88), (s. 83) og (s. 114).
19	Rattinnstilling	(s. 79).
20	Lysbryter, åpner for bakluke	(s. 80) og (s. 167).
21	Innstilling av sete*	(s. 76).

### Relatert informasjon

- Måler for utetemperatur (s. 67)
- Trippsteller (s. 68)
- Klokke (s. 68)



## Kombiinstrument

I kombiinstrumentets informasjonsdisplay vises informasjon om noen av bilens funksjoner, og meldinger.

- Kombiinstrument, analogt - oversikt (s. 59)
- Kombiinstrument, digitalt - oversikt (s. 60)
- Kombiinstrument - betydningen av kontrollsymbolene (s. 64)
- Kombiinstrument -betydningen av varsel-symbolene (s. 66)

## Kombiinstrument, analogt - oversikt

I kombiinstrumentets informasjonsdisplay vises informasjon om noen av bilens funksjoner, og meldinger.

### Informasjonsdisplay

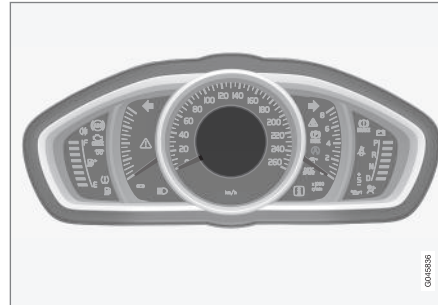

Informasjonsdisplay, analogt instrument.

Ytterligere beskrivelse finnes under funksjonene som bruker displayene.

## Målere og indikatorer

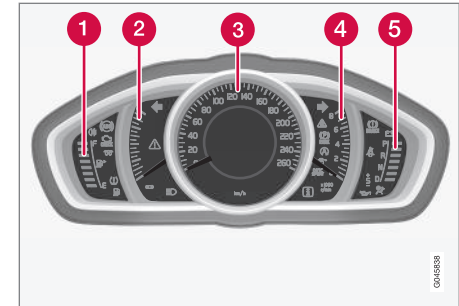

- 1 Drivstoffmåler. Når indikasjonen minsker til kun en hvit markering<sup>1</sup>, tennes det gule kontrollsymbolet for lavt nivå i drivstoff-tank. Se også Kjørecomputer - kompletterende informasjon (s. 114) og Påfylling av drivstoff (s. 284).
- 2 Eco meter. Måleren gir en indikasjon på hvor økonomisk bilen er kjørt. Jo høyere utslag på skalaen, desto mer økonomisk.
- 3 Speedometer
- 4 Turteller. Måleren angir motorturtallet i tusen omdreininger/minutt.
- 5 Vekslingsindikator<sup>2</sup> / Girindikator<sup>3</sup>. Se også Girindikator\* (s. 258), Automatgir - Geartronic\* (s. 259) eller Automatgir - Powershift\* (s. 262).

<sup>1</sup> Når displaymeldingen Kjørelengde til tom tank: begynner å vise ----, blir markeringen rød.

<sup>2</sup> Manuelt gir.

<sup>3</sup> Automatgir.



## Kontroll- og varselsymboler

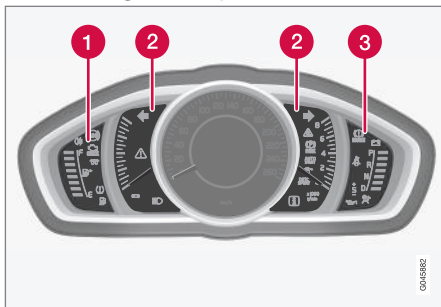

Kontroll- og varselssymbol, analogt instrument.

- ❶ Kontrollsymboler
- ❷ Kontroll- og varselsymboler
- ❸ Varselssymboler<sup>4</sup>

## Funksjonskontroll

Alle kontroll- og varselsymboler bortsett fra symboler på informasjonsdisplayet, tenes i nøkkelposisjon **II** eller ved start av motoren. Når motoren har startet, skal alle symboler slukke, unntatt symbolet for parkeringsbremsen, som slukkes først når denne bremsen frigjøres.

Hvis motoren ikke starter eller hvis funksjonskontrollen utføres i nøkkelposisjon **II**, slukkes alle symboler innen noen sekunder. Dette

gjelder ikke symbolet for feil i bilens eksosrensingsystem og symbolet for lavt oljetrykk.

## Relatert informasjon

- Kombiinstrument (s. 59)
- Kombiinstrument - betydningen av kontrollsymbolene (s. 64)
- Kombiinstrument -betydningen av varsel-symbolene (s. 66)
- Kombiinstrument, digitalt - oversikt (s. 60)

## Kombiinstrument, digitalt - oversikt

I kombiinstrumentets informasjonsdisplay vises informasjon om noen av bilens funksjoner, og meldinger.

## Informasjonsdisplay

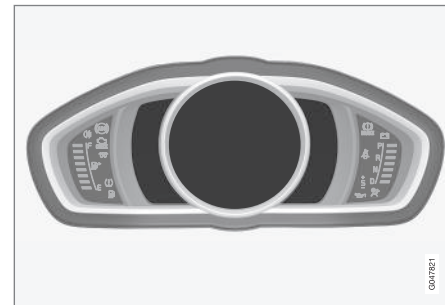

Informasjonsdisplay, digitalt instrument\*.

Ytterligere beskrivelse finnes under funksjonene som bruker displayene.

## Målere og indikatorer

Forskjellige temaer kan velges til digitalt kombiinstrumentet. Mulige temaer er "Elegance", "Eco" og "Performance".

Tema kan bare velges når motoren er i gang.

Du velger tema ved å trykke på venstre rattspakes **OK**-knapp og så velge menyalternativet **Temaer** ved å dreie på tommeljulet på

<sup>4</sup> Noen motorvarianter har ikke system for å varsle om oljetrykkbortfall. I biler med disse variantene brukes ikke symbolet for lavt oljetrykk. Advarsel om lavt oljenivå skjer da via tekster på displayet. Se Motorolje - generelt (s. 341) for mer informasjon.



spaken. Trykk på **OK**-knappen. Drei på tom-melhjulet for å velge tema og bekrefte valget ved å trykke på **OK**-knappen.

Utseendet på skjermen i midtkonsollen følger valget av tema for kombiinstrumentet for visse modellvarianter.

Med venstre rattspak er det også mulig å stille inn instrumentets kontraststilling og fargemodus.

Du finner mer informasjon om menyhåndtering under Menyhåndtering - kombiinstrument (s. 101).

Valg av tema samt innstillinger av kontrast og farge kan lagres i bilnøkkelminnet for hver fjernnøkkel\*, se Fjernnøkkel - personalisering\* (s. 152).

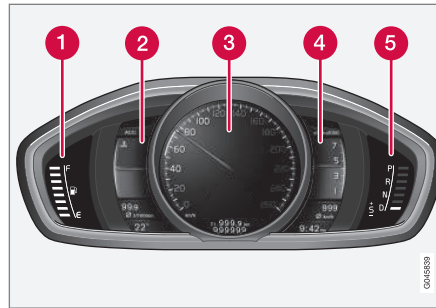

Målere og indikatorer, tema "Elegance".

- 1 Drivstoffmåler. Når indikasjonen minsker til kun en hvit markering<sup>5</sup>, tennes det gule kontrollsymbolet for lavt nivå i drivstoff-tank. Se også Kjørecomputer - kompletterende informasjon (s. 114) og Påfylling av drivstoff (s. 284).
- 2 Temperaturmåler for motorens kjølevæske
- 3 Speedometer
- 4 Turteller. Måleren angir motorturtallet i tusen omdreininger/minutt.
- 5 Vekslingsindikator<sup>6</sup> / Girindikator<sup>7</sup>. Se også Girindikator\* (s. 258), Automatgir - Geartronic\* (s. 259) eller Automatgir - Powershift\* (s. 262).

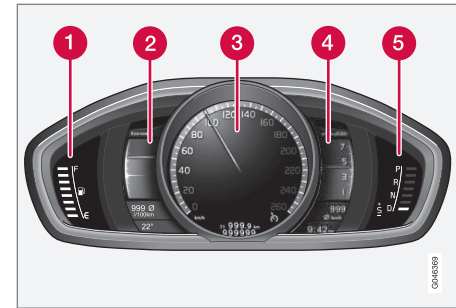

Målere og indikatorer, tema "Eco".

- 1 Drivstoffmåler. Når indikasjonen minsker til bare en hvit markering<sup>5</sup>, tennes det gule kontrollsymbolet for lavt nivå i drivstoff-tanken. Se også Kjørecomputer - kompletterende informasjon (s. 114) og Påfylling av drivstoff (s. 284).
- 2 Eco guide. Se også Økoguide og effektguide\* (s. 63).
- 3 Speedometer
- 4 Turteller. Måleren angir motorturtallet i tusen omdreininger/minutt.
- 5 Vekslingsindikator<sup>6</sup> / Girindikator<sup>7</sup>. Se også Girindikator\* (s. 258), Automatgir - Geartronic\* (s. 259) eller Automatgir - Powershift\* (s. 262).

<sup>5</sup> Når displaymeldingen Kjørelenge til tom tank: begynner å vise ----, blir markeringen rød.

<sup>6</sup> Manuelt gir.

<sup>7</sup> Automatgir.

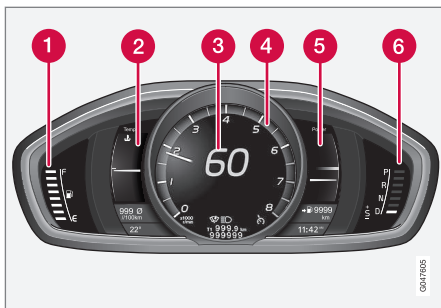

Målere og indikatorer, tema "Performance".

- 1 Drivstoffmåler. Når indikasjonen minsker til bare en hvit markering<sup>5</sup>, tennes det gule kontrollsymbolet for lavt nivå i drivstofftanken. Se også Kjørecomputer - kompletterende informasjon (s. 114) og Påfylling av drivstoff (s. 284).
- 2 Temperaturmåler for motorens kjølevæske
- 3 Speedometer
- 4 Turteller. Måleren angir motorturtallet i tusen omdreininger/minutt.

- 5 Power guide. Se også Økoguide og effektguide\* (s. 63).
- 6 Vekslingsindikator<sup>6</sup> / Girindikator<sup>7</sup>. Se også Girindikator\* (s. 258), Automatgir - Geartronic\* (s. 259) eller Automatgir - Powershift\* (s. 262).

### Kontroll- og varselsymboler

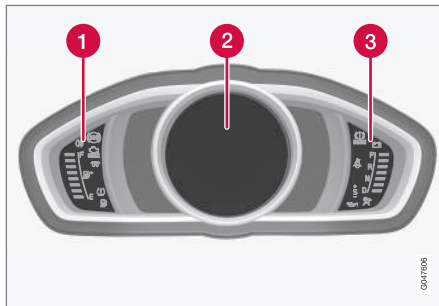

Kontroll- og varselssymbol, digitalt instrument.

- 1 Kontrollsymboler
- 2 Kontroll- og varselsymboler
- 3 Varselssymboler<sup>8</sup>

### Funksjonskontroll

Alle kontroll- og varselsymboler bortsett fra symboler på informasjonsdisplayet, tennes i

nøkkelposisjon **II** eller ved start av motoren. Når motoren har startet, skal alle symboler slukke, unntatt symbolet for parkeringsbremsen, som slukkes først når denne bremsen frigjøres.

Hvis motoren ikke starter eller hvis funksjonskontrollen utføres i nøkkelposisjon **II**, slukkes alle symboler innen noen sekunder. Dette gjelder ikke symbolet for feil i bilens eksosrensingssystem og symbolet for lavt oljetrykk.

### Relatert informasjon

- Kombiinstrument (s. 59)
- Kombiinstrument - betydningen av kontrollsymbolene (s. 64)
- Kombiinstrument -betydningen av varsel-symbolene (s. 66)
- Kombiinstrument, analogt - oversikt (s. 59)

<sup>5</sup> Når displaymeldingen Kjørelenge til tom tank: begynner å vise ----, blir markeringen rød.

<sup>6</sup> Manuelt gir.

<sup>7</sup> Automatgir.

<sup>8</sup> Noen motorvarianter har ikke system for å varsle om oljetrykkbortfall. I biler med disse variantene brukes ikke symbolet for lavt oljetrykk. Advarsel om lavt oljenivå skjer da via tekster på displayet. Se Motorolje - generelt (s. 341) for mer informasjon.



### Økoguide og effektguide\*

*Eco guide og Power guide er to av instrumentene i kombiinstrumentet (s. 59) som hjelper føreren å kjøre bilen med best mulig kjøreekonomi.*

*Bilen lagrer også statistikk over utførte kjøreturer, som kan ses i form av søylediagrammer, se Kjørecomputer - kjørestatistikk\* (s. 115).*

#### Eco guide

Dette instrumentet gir en indikasjon på hvor økonomisk bilen er kjørt.

For å kunne se denne funksjonen, velger du temaet "Eco", se Kombiinstrument, digitalt - oversikt (s. 60).



- 1 Nåverdi
- 2 Gjennomsnittsverdi

#### Nåverdi

Her vises nåverdien - jo høyere utslag på skalaen, desto bedre.

Nåverdien beregnes ut fra hastighet, motorturtall, uttatt motoreffekt samt bruk av brems.

Optimal hastighet (50-80 km/t) og lave turtall oppmuntres. Ved gasspådrag og bremsing synker viserne.

Svært lave momentanverdier tenner det røde området i måleren (med en kort tidsforsinkelse), noe som betyr dårlig drivstofføkonomi. Derfor bør dette unngås.

#### Gjennomsnittsverdi

Gjennomsnittsverdien følger langsomt nåverdien og beskriver hvordan bilen er kjørt i den siste tiden. Jo høyere viserne ligger på skalaen, desto bedre kjøreekonomi har føreren.

#### Power guide

Dette instrumentet viser relasjonen mellom hvor mye effekt (Power) som tas ut av motoren og hvor mye effekt som finnes tilgjengelig.

For å kunne se denne funksjonen, velger du temaet "Performance", se Kombiinstrument, digitalt - oversikt (s. 60).

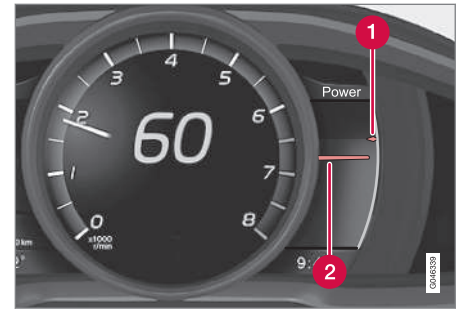

- 1 Tilgjengelig motoreffekt
- 2 Uttatt motoreffekt

#### Tilgjengelig motoreffekt

Den mindre, øvre viseren angir tilgjengelig motoreffekt<sup>9</sup>. Jo høyere utslag på skalaen, desto mer effekt er tilgjengelig på aktuelt gir.

#### Uttatt motoreffekt

Den større, nedre viseren angir uttatt motoreffekt<sup>9</sup>. Jo høyere utslag på skalaen, desto mer effekt tas ut fra motoren.



Et stort gap mellom viserne angir en stor effektreserve.

<sup>9</sup> Effekt er avhengig av motorens turtall.

### Kombiinstrument - betydningen av kontrollsymbolene

Kontrollsymbolene varsler føreren om at en funksjon er aktivert, at et system arbeider eller at det har oppstått en feil eller mangel.

#### Kontrollsymboler

Symbol	Betydning
	Feil i ABL-systemet
	Eksosrensingssystem
	Feil i ABS-systemet
	Tåkelys bak på
	Stabilitetssystem, se Elektronisk stabilitetskontroll (ESC) - generelt (s. 177)
	Stabilitetssystem, sportsmodus, se Elektronisk stabilitetskontroll (ESC) - betjening (s. 178)
	Motorvarmer (diesel)
	Lavt nivå i drivstofftanken
	Informasjon, les displaytekst

Symbol	Betydning
	Fjernlys på
	Venstre blinklys
	Høyre blinklys
	Eco-funksjon på, se ECO* (s. 274)
	Start/Stop, motoren er stanset automatisk, se Start/Stop* - Funksjon og betjening (s. 266)
	Dekktrykksystem, se Dekktrykkovervåking* (s. 313)

#### Feil i ABL-systemet

Symbolet lyser hvis det har oppstått en feil i ABL-funksjonen (Active Bending Lights).

#### Eksosrensingssystem

Hvis symbolet tennes etter motorstart, kan det skyldes en feil i bilens eksosrensingssystem. Kjør til et verksted for kontroll. Volvo anbefaler at du kontakter et autorisert Volvo-verksted.

#### Feil i ABS-systemet

Hvis symbolet tennes, er systemet ute av funksjon. Bilens vanlige bremsesystem fungerer fortsatt, men uten ABS-funksjonen.

1. Stopp bilen på et sikkert sted og slå av motoren.
2. Start motoren på nytt.
3. Hvis symbolet fortsetter å lyse, må du kjøre til et verksted for å kontrollere ABS-systemet. Volvo anbefaler at du tar kontakt med et autorisert Volvo-verksted.

#### Tåkelys bak på

Symbolet lyser når tåkelyset bak er på. Det finnes bare ett tåkelys bak. Det er plassert på førersiden.

#### Stabilitetssystem

Symbol som blinker angir at stabilitetssystemet jobber. Hvis symbolet lyser kontinuerlig, har det oppstått en feil i systemet.

#### Stabilitetssystem, sportslig innstilling

Sportsmodus gir mulighet til en mer aktiv kjøreooplevelse. Systemet registrerer da om kjøremåten er mer aktiv med hensyn til gasspedalbruken, rattbevegelsene og måten svinger forseres på, enn ved normal kjøring, og tillater kontrollert sladd på bakparten opp til et bestemt nivå før det griper inn og stabiliserer bilen. Symbolet lyser når sportsmodus er aktivert.

#### Motorvarmer (diesel)

Symbolet tennes når forvarming av motoren pågår. Forhåndsoppvarmingen foregår for det meste på grunn av lav temperatur.

#### Lavt nivå i drivstofftanken

Når symbolet tennes, er nivået i drivstofftanken lavt, fyll på drivstoff så fort som mulig.



### Informasjon, les displaytekst

Informasjonssymbolet tennes i kombinasjon med tekst i informasjonsdisplayet, når det har oppstått et avvik i bilens system. Meldingsteksten fjernes med knappen **OK**, se Meny-håndtering - kombiinstrument (s. 101), eller den forsvinner automatisk etter en stund (tiden varierer avhengig av hvilken funksjon som angis). Informasjonssymbolet kan også tennes i kombinasjon med andre symboler.

#### NB!

Når servicemeldingen vises, slukkes symbolet og meldingen med **OK**-knappen, eller den slukkes automatisk etter en stund.

### Fjernlys på

Symbolet lyser når fjernlyset er på, samt ved fjernlysblink.

### Venstre/høyre blinklys

Begge blinklyssymbolene blinker når varselblinklysene brukes.

### Eco-funksjon på

Symbolet lyser når Eco-funksjonen er aktivert.

### Start/Stop

Symbolet lyser når motoren er automatisk stanset.

### Dekktrykksystem

Symbolet lyser ved for lavt dekktrykk eller hvis det oppstår feil i dekktrykksystemet.

### Påminnelse - dører ikke lukket

Hvis en av dørene ikke er skikkelig lukket, tennes informasjons- eller varselssymbolet og et forklarende bilde vises på informasjonsdisplayene. Stopp bilen på et sikkert sted, og lukk døren som er åpen.

 Hvis bilen kjøres ved lavere hastighet enn ca. 7 km/t, tennes informasjons-symbolet.

 Hvis bilen kjøres ved høyere hastighet enn ca. 7 km/t, tennes varselssymbolet.

Hvis motorpanseret<sup>10</sup> ikke er riktig lukket, tennes varselssymbolet samtidig som et forklarende bilde vises på informasjonsdisplayene. Stans bilen på et trygt sted så fort som mulig og lukk motorpanseret.

Hvis bakluken ikke er riktig lukket, tennes informasjonssymbolet samtidig som et forklarende bilde vises på informasjonsdisplayene. Stans bilen på et trygt sted så fort som mulig og lukk bakluken.

### Relatert informasjon

- Kombiinstrument (s. 59)
- Kombiinstrument -betydningen av varsel-symbolene (s. 66)

- Kombiinstrument, analogt - oversikt (s. 59)
- Kombiinstrument, digitalt - oversikt (s. 60)

<sup>10</sup> Gjelder bare biler med alarm\*.

### Kombiinstrument -betydningen av varsel-symbolene

Varsel-symbolene varsler føreren om at en viktig funksjon er aktivert eller at det har oppstått en alvorlig feil eller mangel.

#### Varselssymboler

Symbol	Betydning
	Lavt oljetrykk <sup>A</sup>
	Parkeringsbrems trukket til, digitalt instrument
	Parkeringsbrems trukket til, analogt instrument
	Kollisjonsputer - SRS
	Beltepåminner
	Generatoren lader ikke
	Feil i bremsesystemet
	Advarsel

<sup>A</sup> Noen motorvarianter har ikke system for å varsle om oljetrykkbortfall. I biler med disse variantene brukes ikke symbolet for lavt oljetrykk. Advarsel om lavt oljenivå skjer da via tekster på displayet. Se Motorolje - generelt (s. 341) for mer informasjon.

#### Lavt oljetrykk

Hvis symbolet tennes ved kjøring, er motorens oljetrykk for lavt. Slå straks av motoren og kontroller oljenivået i motoren, fyll på olje ved behov. Hvis symbolene tennes og oljenivået er normalt, ta kontakt med et verksted. Volvo anbefaler at du kontakter et autorisert Volvo-verksted.

#### Parkeringsbrems trukket til

Symbolet lyser konstant når parkeringsbremsen er trukket. Symbolet tennes under aktivring. Mer informasjon, se Parkeringsbrems (s. 279).

#### Kollisjonsputer - SRS

Hvis symbolet fortsetter å lyse eller tennes ved kjøring, har systemet oppdaget en feil i beltelåsen, SRS-, SIPS- eller IC-systemet. Kjør så snart som mulig til et verksted for kontroll. Volvo anbefaler at du kontakter et autorisert Volvo-verksted.

#### Beltepåminner

Symbolet blinker hvis noen i forsetet ikke har tatt på seg sikkerhetsbeltet eller hvis noen i baksetet har tatt av seg sikkerhetsbeltet.

#### Generatoren lader ikke

Symbolet tennes ved kjøring, hvis det har oppstått en feil i det elektriske systemet. Kjør til et verksted. Volvo anbefaler at du kontakter et autorisert Volvo-verksted.

#### Feil i bremsesystemet

Hvis symbolet tennes, kan bremsevæskenivået være for lavt. Stopp bilen på et sikkert

sted og kontroller nivået i bremsevæskebeholderen, se Bremse- og clutchvæske - nivå (s. 346).

Hvis symbolene for bremse- og ABS-systemet er tent samtidig, kan det ha oppstått feil i bremsekraftfordelingen.

1. Stopp bilen på et sikkert sted og slå av motoren.
2. Start motoren på nytt.
  - Hvis begge symbolene slukkes, kan du kjøre videre.
  - Hvis symbolene fortsetter å lyse, må du kontrollere nivået i bremsevæskebeholderen, se Bremse- og clutchvæske - nivå (s. 346). Hvis nivået i bremsevæskebeholderen er normalt og symbolene fortsatt er tent, kan bilen svært forsiktig kjøres til et verksted, der bremsesystemet må kontrolleres. Volvo anbefaler at du kontakter et autorisert Volvo-verksted.



#### ADVARSEL

Hvis bremsevæsken er under **MIN**-nivå i bremsevæskebeholderen, bør ikke bilen kjøres videre før det er fylt på bremsevæske.

Et verksted må undersøke hvorfor bremsevæsken forsvinner. Volvo anbefaler at du kontakter et autorisert Volvo-verksted.



## ⚠ ADVARSEL

Hvis bremse- og ABS-symbolene lyser samtidig, er det fare for at bakenden (heksen) skrenser ut ved kraftig oppbremsing.

### Advarsel

Det røde varselsymbolet tennes når systemet har indikert en feil som kan påvirke sikkerheten og/eller bilens kjørbarhet. Samtidig vises en forklarende tekstmelding i informasjonsdisplayet. Symbolet fortsetter å være synlig til feilen er korrigert, mens tekstmeldingen kan trykkes bort med **OK**-knappen, se Menyhåndtering - kombiinstrument (s. 101). Varselsymbolet kan også tennes i kombinasjon med andre symboler.

Løsning:

1. Stopp på et sikkert sted. Ikke kjør bilen videre.
2. Les informasjonen i informasjonsdisplayet. Utfør tiltak i henhold til meldingen i displayet. Slett meldingen med knappen **OK**.

### Påminnelse - dører ikke lukket

Hvis en av dørene ikke er skikkelig lukket, tennes informasjons- eller varselsymbolet og et forklarende bilde vises på informasjonsdisplayene. Stopp bilen på et sikkert sted, og lukk døren som er åpen.

ⓘ Hvis bilen kjøres ved lavere hastighet enn ca. 7 km/t, tennes informasjons-symbolet.

⚠ Hvis bilen kjøres ved høyere hastighet enn ca. 7 km/t, tennes varselsymbolet.

Hvis motorpanseret<sup>11</sup> ikke er riktig lukket, tennes varselsymbolet samtidig som et forklarende bilde vises på informasjonsdisplayene. Stans bilen på et trygt sted så fort som mulig og lukk motorpanseret.

Hvis bakluken ikke er riktig lukket, tennes informasjonssymbolet samtidig som et forklarende bilde vises på informasjonsdisplayene. Stans bilen på et trygt sted så fort som mulig og lukk bakluken.

### Relatert informasjon

- Kombiinstrument (s. 59)
- Kombiinstrument - betydningen av kontrollsymbolene (s. 64)
- Kombiinstrument, analogt - oversikt (s. 59)
- Kombiinstrument, digitalt - oversikt (s. 60)

### Måler for utetemperatur

Utetemperaturen vises på kombinasjonsinstrumentet.

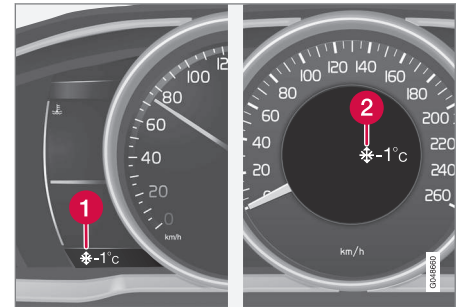

- 1 Display for utetemperaturmåler, digitalt instrument
- 2 Display for utetemperaturmåler, analogt instrument

Når temperaturen er mellom +2 °C og -5 °C, vises en snøkrystall i displayet. Symbolet angir fare for glatt veibane. Hvis bilen har stått stille, kan måleren vise for høy verdi.

### Relatert informasjon

- Kombiinstrument (s. 59)

<sup>11</sup> Gjelder bare biler med alarm\*.



## 03 Instrumenter og betjeningselementer

### Trippteller

Tripptellerens display vises i kombiinstrumentet.

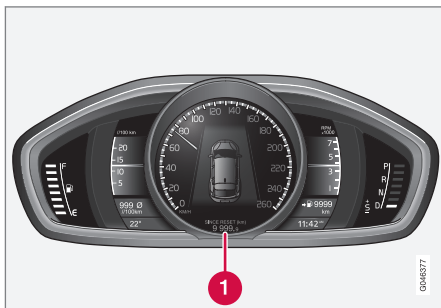

Trippteller, digitalt instrument.

- 1 Display for trippteller<sup>12</sup>

Begge tripptellerne **T1** og **T2** brukes for å måle korte strekninger. Strekningens lengde vises i displayet.

Drei venstre rattspakes tommelhjul for å vise ønsket måler.

Et langt trykk (til endring skjer) på venstre rattspakes **RESET**-knapp nullstiller vist trippteller Mer informasjon, se Kjørecomputer - kompletterende informasjon (s. 114).

### Relatert informasjon

- Kombiinstrument (s. 59)

<sup>12</sup> Utseendet til displayet kan variere etter instrumentvariant.

<sup>13</sup> I analogt instrument vises tiden midt i instrumentet.

### Klokke

Klokke displayet vises i kombinasjonsinstrumentet.



Klokke, digitalt instrument.

- 1 Display for visning av tid<sup>13</sup>

### Stille inn klokken

Klokken kan justeres i menysystemet MY CAR, se MY CAR (s. 104).

### Relatert informasjon

- Kombiinstrument (s. 59)

### Kombiinstrument - lisenser

En lisens er en avtale om å drive en viss virksomhet eller utnytte en annens rettighet på riktig måte, etter de angitte vilkårene i avtalen. Følgende tekst er Volvos avtale med produsent/utvikler og er på engelsk.

### Combined Instrument Panel Software Open Source Software Notice

This product uses certain free / open source and other software originating from third parties, that is subject to the GNU Lesser General Public License version 2 (LGPLv2), The FreeType Project License ("FreeType License") and other different and/or additional copy right licenses, disclaimers and notices. The links to access the exact terms of LGPLv2, and the other open source software licenses, disclaimers, acknowledgements and notices are provided to you below. Please refer to the exact terms of the relevant License, regarding your rights under said licenses. Volvo Car Corporation (VCC) offers to provide the source code of said free/open source software to you for a charge covering the cost of performing such distribution, such as the cost of media, shipping and handling, upon written request. Please contact your nearest Volvo Dealer.

The offer is valid for a period of at least three (3) years from the date of the distribution of



this product by VCC / or for as long as VCC offers spare parts or customer support.

Portions of this product uses software copyrighted © 2007 The FreeType Project ([www.freetype.org](http://www.freetype.org)). All rights reserved.

Portions of this product uses software with Copyright © 1994–2013 Lua.org, PUC-Rio (<http://www.lua.org/>)



#### This product includes software under following licenses:

LGPL v2.1: <http://www.gnu.org/licenses/old-licenses/lgpl-2.1.html>

- GNU FriBidi
- DevIL

The FreeType Project License: <http://git.savannah.gnu.org/cgi/freetype/freetype2.git/tree/docs/FTL.TXT>

- FreeType 2

MIT License: <http://opensource.org/licenses/mit-license.html>

- Lua

### Symboler i display



Det forekommer mange forskjellige symboler i bilens display. Symbolene er delt inn i varsel-, kontroll- og informasjonssymboler.





Under vises de vanligste symbolene med betydning og en henvisning til hvor i håndboken du kan finne mer informasjon.

 - Rødt varselssymbol lyser når det indikeres en feil som kan påvirke sikkerheten og/eller bilens kjørbarehet. Samtidig vises en forklarende tekstmelding i informasjonsdisplayet på kombiinstrumentet.





Når det har oppstått et avvik i noen av bilens systemer slås  i informasjonsdisplayet på kombiinstrumentet på samtidig som det vises en tekst på informasjonsdisplayet. Det gule informasjonssymbolet kan også tennes i kombinasjon med andre symboler.

### Varselsymboler i kombiinstrumentet

Symbol	Betydning	Se
	Lavt oljetrykk	(s. 66)
	Parkeringsbrems trukket til, digitalt instrument	(s. 66), (s. 279)
	Parkeringsbrems trukket til, analogt instrument	(s. 66)

Symbol	Betydning	Se
	Kollisjonsputer - SRS	(s. 26), (s. 66)
	Beltepåminner	(s. 23), (s. 66)
	Generatoren lader ikke	(s. 66)
	Feil i bremsesy-stemet	(s. 66), (s. 277)
	Advarsel, sikkerhetsmodus	(s. 26), (s. 38), (s. 66)

### Kontrollsymboler i kombiinstrumentet

Symbol	Betydning	Se
	Feil i ABL-systemet*	(s. 64), (s. 85)
	Eksosrensings-system	(s. 64)
	Feil i ABS-systemet	(s. 64), (s. 277)
	Tåkelys bak på	(s. 64), (s. 86)

\* Ekstrautstyr/tilbehør, for mer informasjon se Introduksjon.



# 03 Instrumenter og betjeningselementer



Symbol	Betydning	Se
	Stabilitetssystem, ESC (Electronic Stability Control), slepe-stabilisator*	(s. 64), (s. 179), (s. 295)
	Stabilitetssystem, sportslig innstilling	(s. 64), (s. 179)
	Motorvarmer (diesel)	(s. 64)
	Lavt nivå i drivstofftanken	(s. 64), (s. 135)
	Informasjon, les displaytekst	(s. 64)
	Fjernlys på	(s. 64), (s. 83)
	Venstre blinklys	(s. 64)
	Høyre blinklys	(s. 64)
	Start/Stop*, motoren automatisk stoppet	(s. 64), (s. 266)

Symbol	Betydning	Se
	ECO-funksjon* på	(s. 64), (s. 274)
	Dekktrykksystem*	(s. 64), Dekktrykkovervåking* (s. 313)

## Informasjonssymboler i kombiinstrumentet

Symbol	Betydning	Se
	Fjernlys med automatisk nedblending - AHB*	(s. 84)
	Kameraføler*, laserføler*	(s. 84), (s. 214), (s. 223), (s. 226), (s. 230)
	Adaptiv cruise-kontroll*	(s. 204)
	Adaptiv cruise-kontroll*	(s. 195), (s. 204)
	Adaptiv cruise-kontroll*, Avstandsvarsling* (Distance Alert)	(s. 204), (s. 206)

Symbol	Betydning	Se
	Adaptiv cruise-kontroll*	(s. 194)
	Cruise control*	(s. 187)
	Fartsbegrenser	(s. 184)
	Radarføler*	(s. 204), (s. 208), (s. 223)
	Start/Stop*	(s. 272)
	Start/Stop*	(s. 272)
	Start/Stop*	(s. 272)
	Avstandsvarsel* (Distance Alert), City Safety™, kollisjonsvarsler*, automatisk bremsing*	(s. 208), (s. 214), (s. 223)



Symbol	Betydning	Se
	Motor- og kuppévarmer*	(s. 135)
	Motor- og kuppévarmer* Service nødvendig	(s. 135)
	Aktivert tidsur*	(s. 135)
	Aktivert tidsur*	(s. 135)
	ABL-systemet*	(s. 85)
	Lavt batteri	(s. 135)
	Aktiv parkeringshjelp - PAP*	(s. 238)
	Regnføler*	(s. 94)
	Filassistent*	(s. 229)

Symbol	Betydning	Se
	Føreralarmsystem*, Filassistent*	(s. 230)
	Føreralarmsystem*, Filassistent*	(s. 226), (s. 230)
	Føreralarmsystem*, tid for pause	(s. 225)
	Føreralarmsystem*, tid for pause	(s. 226)
	Girindikator	(s. 258)
	Girposisjoner	(s. 259)
	Registrert fartsinformasjon*	(s. 181)
	Måling av oljenivået	(s. 342)

## Informasjonssymboler på takkonsollens display

Symbol	Betydning	Se
	Beltepåminner	(s. 25)
	Kollisjonspute passasjerplass, aktivert	(s. 31)
	Kollisjonspute passasjerplass, deaktivert	(s. 31)

## Relatert informasjon

- Kombiinstrument - betydningen av kontrollsymbolene (s. 64)
- Kombiinstrument - betydningen av varsel-symbolene (s. 66)
- Meldinger - håndtering (s. 104)

### Volvo Sensus

Volvo Sensus er hjertet i din personlige Volvo-opplevelse. Det er Sensus som gir deg informasjon, vedlikehold og funksjoner som forenkler eierskapet.



Når du sitter i bilen, vil du ha kontroll, og i dagens oppkoblede verden får du også informasjon, kommunikasjon og underholdning når det passer deg. Sensus omfatter alle løsningene våre som muliggjør oppkobling\* mot omverdenen og gir deg samtidig intuitiv kontroll over alle mulighetene til bilen.

Volvo Sensus samler og presenterer mange funksjoner i flere av bilens systemer på bildeskjermen på midtkonsollen. Med Volvo Sensus kan du foreta egne tilpasninger ved hjelp av et brukergrensesnitt som er lett å betjene. Innstillingene kan gjøres for Bilinnstillinger, Lyd og media, Klima osv.

Med knappene og bryterne på midtkonsollen eller de høyre knappene på rattet\* kan funk-

sjoner aktiveres eller deaktiveres, og mange forskjellige innstillinger kan foretas.

Når du trykker én gang på **MY CAR**, presenteres alle innstillinger som har med kjøring av og kontroll over bilen å gjøre, for eksempel City Safety, lås og alarm, automatisk viftehastighet, innstilling av klokken osv.

Ved å trykke én gang på henholdsvis **RADIO**, **MEDIA**, **TEL.**, **NAV\*** og **CAM\*** kan du aktivere andre kilder, systemer og funksjoner, for eksempel AM, FM, CD, DVD\*, TV\*, Bluetooth®, navigering\* og parkeringskammera\*.

Hvis du vil ha mer informasjon om alle funksjoner/systemer, kan du se respektive avsnitt i førerhåndboken eller tillegget til denne.

### Oversikt

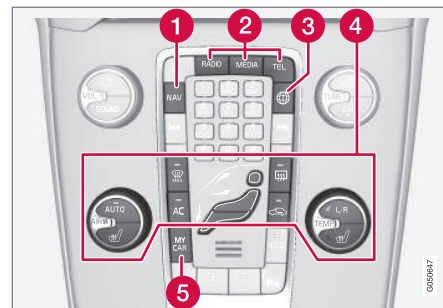

Kontrollpanel på midtkonsollen. Bildet er skjematisk - antall funksjoner og plassering av knappene varierer avhengig av valgt utstyr og marked.

- 1 Navigasjon\* - **NAV**, se separat tillegg (Sensus Navigation).
- 2 Lyd og media - **RADIO, MEDIA, TEL\***, se separat tillegg (Sensus Infotainment).
- 3 Funksjonsinnstillinger - **MY CAR**, se MY CAR (s. 104).
- 4 Internettilkoblet bil - **🌐\***, se separat tillegg (Sensus Infotainment).
- 5 Klimaanlegg (s. 117).



### Nøkkelposisjoner

Med fjernnøkkelen kan elsystemet til bilen stilles i forskjellige stillinger/nivåer og dermed gjøre forskjellige funksjoner tilgjengelig, se Nøkkelposisjoner - funksjoner ved forskjellige nivåer (s. 73).



Startlås med fjernkontrollnøkkel trukket ut/trykt inn.

### NB!

For biler med Keyless\*-funksjon behøver ikke nøkkelen å settes i startlåsen, men kan oppbevares i f.eks. en lomme. Du finner mer informasjon om Keyless-funksjoner, se Keyless Drive\* (s. 160).

### Sette i nøkkelen

1. Hold i fjernkontrollens ende med det utfellbare nøkkelbladet og sett nøkkelen i tenningslåsen.
2. Trykk deretter nøkkelen helt inn i låsen.

### ! VIKTIG

Fremmedlegemer i tenningslåsen kan sette funksjonen i fare eller ødelegge låsen.

Ikke trykk inn fjernstyringsnøkkelen feil vei. Hold i enden med det avtakbare nøkkelbladet, se Avtakbart nøkkelblad - løsne/sette fast (s. 158).

### Ta ut nøkkelen

Grip fjernkontrollnøkkelen, og trekk den ut av startlåsen.

### Nøkkelposisjoner - funksjoner ved forskjellige nivåer

For å muliggjøre bruk av et begrenset antall funksjoner når motoren er slått av, kan bilens elektriske system settes i 3 forskjellige nivåer - **0**, **I** og **II** - med fjernkontrollnøkkelen. Denne førerhåndboken beskriver disse nivåene med benevnelsen "nøkkelposisjoner".

Den følgende tabellen viser hvilke funksjoner som er tilgjengelige i respektive nøkkelposisjon/nivå.



## 03 Instrumenter og betjeningselementer



Nivå	Funksjoner
0	<p>Kilometer teller, klokke og temperaturmåler tennes.</p> <p>Elektrisk manøvrerte seter kan justeres.</p> <p>Lydanlegget kan brukes i en begrenset periode - se tillegget for Sensus Infotainment.</p>
I	<p>Solbeskyttelse til takluke, vindusheiser, 12 V-uttak i kupé, RTI, telefon, kupévifte og vindusviskere kan brukes.</p>
II	<p>Frontlysene tennes.</p> <p>Varsel-/kontrollamper lyser i 5 sekunder.</p> <p>Flere andre systemer aktiveres. Elektrisk oppvarming i sitteputer og bakrute kan likevel bare aktiveres etter motorstart.</p> <p><b>Denne nøkkelposisjonen forbruger mye strøm fra startbatteriet og bør derfor unngås!</b></p>

### Velge nøkkelposisjon/nivå

- **Nøkkelposisjon 0** - Lås opp bilen - dermed er bilens elektriske system på nivå 0.



### NB!

For å nå nivå **I** eller **II** uten motorstart - **ikke** trykk ned bremse-/clutchpedalen når disse nøkkelposisjonene skal velges.

- **Nøkkelposisjon I** - Med fjernnøkkelen helt inne i startlåsen<sup>14</sup> - Trykk kort på **START/STOP ENGINE**.
- **Nøkkelposisjon II** - Med fjernnøkkelen helt inne i startlåsen<sup>14</sup> - Trykk lenge<sup>15</sup> på **START/STOP ENGINE**.
- **Tilbake til nøkkelposisjon 0** - For å gå tilbake til nøkkelposisjon **0** fra posisjon **II** og **I**: Trykk kort på **START/STOP ENGINE**.

### Lydanlegg

For informasjon om lydanleggets funksjon når fjernnøkkelen er tatt ut, se tillegget for Sensus Infotainment.

### Starte og stoppe motoren

Hvis du vil ha informasjon om å starte og stoppe motoren, se Start av motoren (s. 254).

### Tauing

For viktig informasjon om fjernstyringsnøkkelen ved tauing, se Tauing (s. 296).

### Relatert informasjon

- Nøkkelposisjoner (s. 73)

### Setene fram

*Forsetene i bilen har forskjellige innstillingsmuligheter for best mulig sittekomfort.*

<sup>14</sup> Ikke nødvendig for biler med Keyless\*-funksjon.

<sup>15</sup> Ca. 2 sekunder.



- 1 Endre korsryggstøtten\* ved å dreie på hjulet<sup>16</sup>.
- 2 Forover/bakover: Løft håndtaket for å stille inn riktig avstand til ratt og pedaler. Kontroller at setet er låst etter at innstillingen har blitt endret.
- 3 Hev eller senk forkanten av seteputen\* ved å pumpe opp eller ned.
- 4 Endre vinkelen på seteryggen ved å dreie på hjulet.
- 5 Hev/senk setet\*, pump opp/ned.
- 6 Bryterpanel for elektrisk styrt sete\*, se Forseter - elektrisk styrte (s. 76).

<sup>16</sup> Gjelder også elektrisk styrt sete.

## **ADVARSEL**

Still inn føreraset før du begynner å kjøre, aldri mens du kjører. Forviss deg om at setet er i låst posisjon for å unngå personskaader ved en eventuell hard nedbremsing eller ulykke.

## Justering av nakkestøtte i forsetene

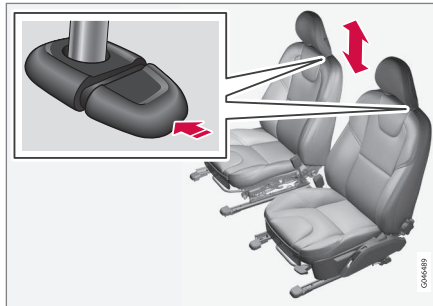

Høyden på nakkestøtten kan justeres.

Reguler nakkestøtten etter høyden på personen, slik at den om mulig dekker hele bakhodet.

For å justere høyden må knappen (se bildet) trykkes inn samtidig som støtten justeres opp eller ned.

Nakkestøtten kan justeres i tre ulike stillinger.

## Felle ned passasjereteryggen\*

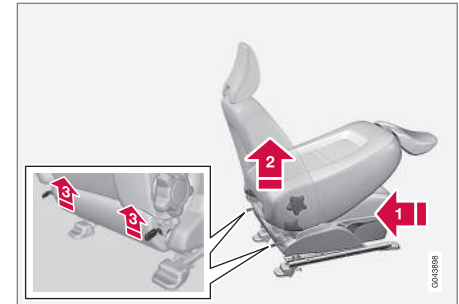

Seteryggen til passasjeretsetet kan felles frem for å gi plass til lang last.

- 1 Skyv setet så langt bakover/nedover som mulig.
- 2 Still seteryggen rett opp.
- 3 Løft sperrerne på baksiden av seteryggen, og fell ryggen frem.
- 4 Skyv setet frem, slik at hodestøtten "låses" under hanskerommet.

Seteryggen felles opp igjen i omvendt rekkefølge.



## ⚠ ADVARSEL

Ikke bruk plassen bak passasjerselet eller midtre plass i baksetet når seteryggen til passasjerselet er felt ned.

## ⚠ ADVARSEL

For å unngå personskader ved en eventuell hard nedbremsing eller ulykke skal du ta tak i seteryggen og forvisse deg om at den er ordentlig låst etter at den er felt opp.

### Relatert informasjon

- Forseter - elektrisk styrte (s. 76)
- Sete bak (s. 77)

## Forseter - elektrisk styrte

Forsetene i bilen har forskjellige innstillingsmuligheter for best mulig sittekomfort. Elektrisk styrte seter kan flyttes forover/bakover og opp/ned. Forkanten av sitteputen kan heves/senkes. Helningen til seteryggen kan endres.

### Elektrisk styrt sete\*

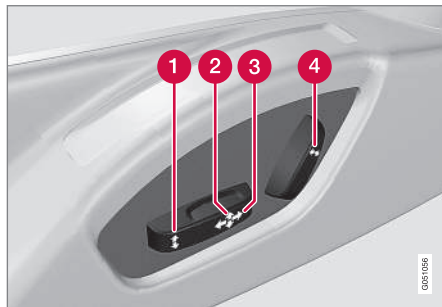

- 1 Sitteputens forkant opp/ned
- 2 Hev/senk setet
- 3 Sete forover/bakover
- 4 Vinkel på seteryggen

De elektrisk styrte forsetene har et overbelastningsvern som utløses hvis et sete blir blokkert av en gjenstand. Hvis det skjer, setes bilens elektriske system i nøkkelstilling I eller 0. Vent litt før du flytter setet igjen.

Bare én bevegelse (forover/bakover/opp/ned) kan utføres om gangen.

## Forberedelser

Setet kan justeres en viss tid etter at døren har blitt låst opp med fjernkontrollen uten at nøkkelen er satt i tenningslåsen. Setene justeres normalt i nøkkelstillingen I, og de kan alltid justeres når motoren er i gang.

### Sete med minnefunksjon\*

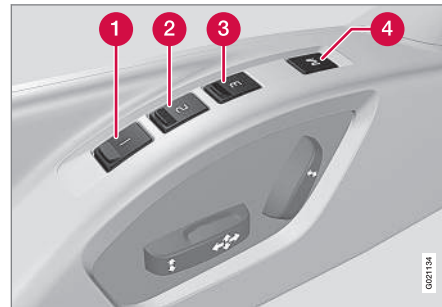

Minnefunksjonen lagrer innstillinger for setet og de ytre bakspeilene.

### Lagre en innstilling

- 1 Minneknapp
  - 2 Minneknapp
  - 3 Minneknapp
  - 4 Knapp for lagring av innstilling
1. Juster setet og sidespeilene.



- Hold knappen **M** inne samtidig som du trykker på knappen **1**, **2** eller **3**. Hold knappene inne til du hører et lydsignal og ser tekst i kombiinstrumentet.

Setet må justeres igjen før det er mulig å sett inn et nytt minne.

### Bruke en lagret innstilling

Trykk på en av minneknappene **1-3** til setet og sidespeilene stopper. Hvis du slipper knappen, vil bevegelsen av setet og utvendige bakspeil avbrytes.

### Nøkkelmanne\* i fjernkontroll

Alle fjernnøklene kan brukes av forskjellige førere til å lagre innstillingene til førersetet og de utvendige bakspeilene<sup>17</sup>, se Fjernnøkkel - personalisering\* (s. 152).

### Nødstop

Hvis setet begynner å bevege seg utilsiktet, trykker du på en av setets innstillingsknapper eller minneknapper, og setet stanser.

### ADVARSEL

Klemfare! Pass på at barn ikke leker med bryteren. Kontroller at ingen gjenstander ligger foran, bak eller under setet når du stiller det inn. Forsikre deg om at ingen av passasjerene i baksetet blir klemt.

### Elektrisk oppvarmede seter

For elektrisk oppvarmede seter, se Elektrisk oppvarmede forseter\* (s. 125) og Elektrisk oppvarmet baksete\* (s. 125).

### Relatert informasjon

- Setene fram (s. 74)
- Sete bak (s. 77)

### Sete bak

*Baksetets ryggene og de ytre nakkestøttene kan felles ned. Det midtre setets nakkestøtte kan reguleres i henhold til passasjerens høyde.*

### Hodestøtte for midtre sitteplass bak

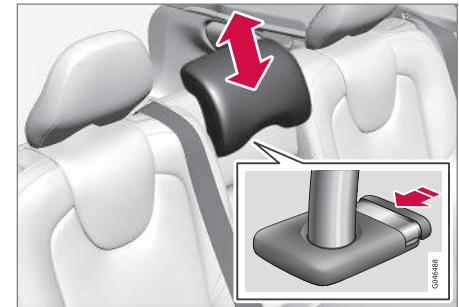

Reguler hodestøtten etter høyden på passasjerens, slik at den om mulig dekker hele bakhodet. Skyv den opp etter behov.

Nakkestøtten senkes igjen ved at du trykker på knappen (se bildet) samtidig som du trykker nakkestøtten forsiktig ned.

Nakkestøtten kan justeres i fem ulike stillinger.

<sup>17</sup> Bare i biler med elektrisk setejustering med minne og elektrisk innfellbare sidespeil.



## 03 Instrumenter og betjeningselementer



### **i** NB!

Ikke sitt på midtre plass med nakkestøtten i helt nedfelt stilling.

### Felle ned ytre hodestøtte i baksetet manuelt

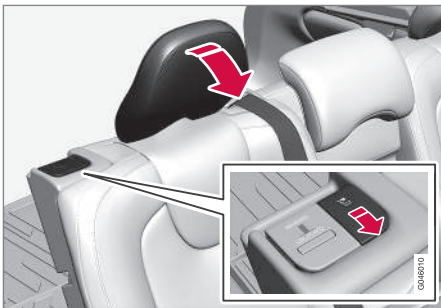

Trekk i låsehåndtaket nærmest hodestøtten for å felle frem hodestøtten.

Nakkestøtten føres tilbake manuelt.

### **!** ADVARSEL

Nakkestøtten skal være i låst posisjon etter at den er felt opp.

### Felle ned bakseteryggene

### **!** VIKTIG

Når ryggstøtten skal felles ned, må ikke koppeholderen til baksetet være åpen, og det må ikke ligge gjenstander i baksetet. Sikkerhetsbeltene skal heller ikke være tilkopleet. Ellers er det risiko for at det oppstår skade på baksetetrekket.

### **i** NB!

For at bakseteryggene skal kunne felles helt fram, kan det være nødvendig å skyve forsetene fram og/eller justere seteryggene opp.

- Delene kan felles ned hver for seg.
- Hvis hele seteryggen skal felles ned, må de ulike delene felles ned hver for seg.

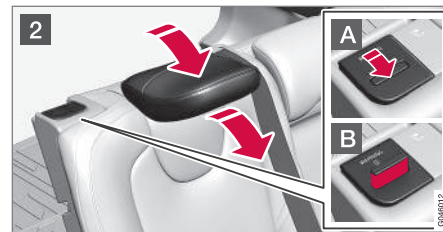
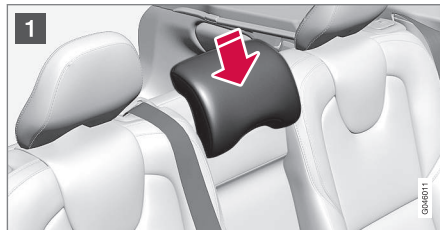

- 1 Om høyre del skal felles ned - frigjør og senk nakkestøtten for midtplassen, se tidligere avsnitt "Nakkestøtte midtsete bak".
- 2 De ytre nakkestøttene felles automatisk ned når seteryggen felles ned. Trekk opp låsehåndtaket **A** til seteryggen, og fell samtidig seteryggen frem. En rød indikator ved låsesperren **B** viser at seteryggen ikke er låst lenger.

### **i** NB!

Når seteryggene er felt ned, skal nakkestøtten føres litt forover slik at de ikke kommer i kontakt med seteputen.

Seteryggen felles opp igjen i omvendt rekkefølge.



## NB!

Når seteryggen er felt tilbake, skal ikke den røde indikatoren vises lenger. Hvis den fortsatt vises, er ikke seteryggen låst i stilling.

## ADVARSEL

Kontroller at seteryggen og nakkestøtten i baksetet er skikkelig låst etter oppfelling.

## Relatert informasjon

- Setene fram (s. 74)
- Forseter - elektrisk styrte (s. 76)

## Ratt

Rattet kan justeres til forskjellige stillinger og har brytere for signalhorn, fartsholder samt meny-, lyd- og telefonstyring.

## Innstilling

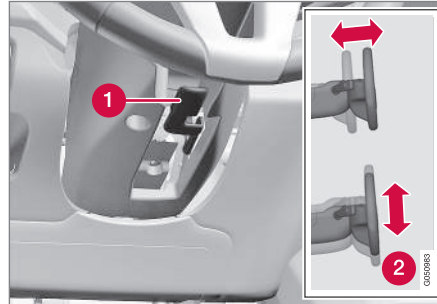

Innstilling av ratt.

- 1 Spak til løsning av ratt
- 2 Tilgjengelige rattposisjoner

Rattets høyde og dybdeposisjon kan stilles inn:

1. Skyv spaken forover for å løsne rattet.
2. Still inn rattet i posisjonen som passer.
3. Dra spaken tilbake på plass for å feste rattet. Hvis spaken er vanskelig å betjene, kan du trykke litt på rattet samtidig som du fører spaken tilbake.

## ADVARSEL

Still inn rattet og lås det før du begynner å kjøre.

Ved hastighetsavhengig servostyring\* kan rattmotstanden reguleres, se Justerbar rattmotstand (s. 248).

## Bryterpanel\* og vippebrytere\*

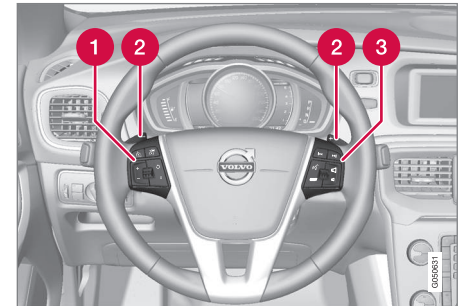

Bryterpanel og brytere på rattet.

- 1 Cruise control\* (s. 187)  
Adaptiv cruisekontroll (ACC)\* (s. 192)
- 2 Vippebryter for manuell veksling av automatgir-kasse, se Automatgir - Geartronic\* (s. 259)
- 3 Lyd- og telefonstyring, se tillegget om Sensus Infotainment



## Signalhorn



Signalhorn.

Trykk på midten av rattet for å bruke signalhornet.

## Hovedlysbyrter

Med lysbryteren aktiveres og justeres eksternt belysning. Det brukes også for å justere display- og instrumentbelysningen samt stemningslyset (s. 88).

### Oversikt hovedlysbyrter

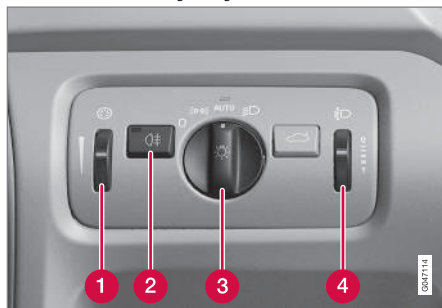

Oversikt hovedlysbyrter.

- 1 Ratt for justering av display- og instrumentbelysning samt kupélys\*
- 2 Knapp for tåkebaklys
- 3 Bryter for kjørebelysning og parkeringslys
- 4 Ratt<sup>18</sup> for lyshøyderegulering

### Stillingene til bryteren

Posisjon	Betydning
0	Varsellys <sup>A</sup> når det elektriske systemet er i nøkkelposisjon II eller motoren er i gang. Fjernlysblink kan brukes.
	Varsellys, sidemarkeringslys bak og posisjons-/parkeringslys når bilens elektriske system er i nøkkelposisjon II eller motoren er i gang. Sidemarkeringslys bak og posisjons-/parkeringslys når bilen er parkert. Fjernlysblink kan brukes.
AUTO	Varsellys, sidemarkeringslys bak og posisjons-/parkeringslys i dagslys når bilens elektriske system er i nøkkelposisjon II eller motoren er i gang. Nærlys, sidemarkeringslys bak og posisjons-/parkeringslys i svakt dagslys eller mørke når tåkebaklys er aktivert. På bil med aktive xenonfrontlys*

<sup>18</sup> Ikke tilgjengelig for biler utstyrt med aktive Xenon-frontlys\*.



Posisjon	Betydning
	(s. 85) lyser varsellampe med redusert lysstyrke. Funksjonen Tunneldetektering (s. 83)* er aktivert. Funksjonen Automatisk fjernlys (s. 84)* kan brukes. Fjernlys kan aktiveres når nærlyset er tent. Fjernlysblink kan brukes.
	Nærlys, sidemarkeringslys bak og posisjons-/parkeringslys. Fjernlys kan aktiveres. Fjernlysblink kan brukes. På bil med aktive xenonfrontlys lyser varsellampe med redusert lysstyrke.

A Plassert i eller under støtfangeren foran.

Volvo anbefaler at stillingen **AUTO** brukes når bilen kjøres, så lenge trafikksituasjonen eller værforholdene ikke er ugunstige for funksjonen Automatisk fjernlys\*.

### Instrumentbelysning

Forskjellig display- og instrumentbelysning tennes, avhengig av nøkkelposisjon, se Nøk-

kelposisjoner - funksjoner ved forskjellige nivåer (s. 73).

Displaybelysningen dempes automatisk når det er mørkt. Følsomheten stilles inn med rattet.

Instrumentbelysningens styrke reguleres med rattet.

### Lyshøyderegulering frontlys

Bilens last endrer frontlysets retning i høyden slik at møtende kjøretøy kan blendes. Unngå dette ved å justere lyshøyden. Senk lyset hvis bilen er tungt lastet.

1. La motoren være i gang eller ha bilens elektriske system i nøkkelposisjon I.
2. Rull rattet opp/ned for å øke/reducere lyshøyden.

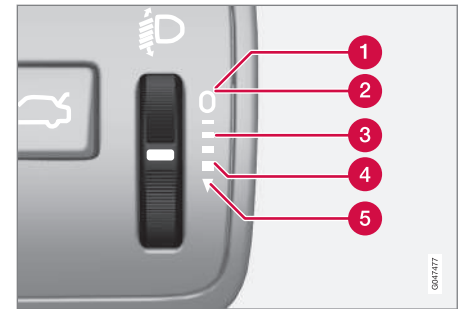

Stillingen til tommelhjulet for forskjellige lastesituasjoner.

- 1 Kun fører
- 2 Fører samt passasjer i passasjeret foran
- 3 Personer i alle seter
- 4 Personer i alle seter samt maksimal last i bagasjerommet
- 5 Fører samt maksimal last i bagasjerommet

Biler med aktive Xenon-frontlys\* har automatisk lyshøyderegulering og er derfor ikke utstyrt med rattet.

### Relatert informasjon

- Parkeringslys (s. 82)
- Kjørelys (s. 82)
- Fjern-/nærlys (s. 83)



## 03 Instrumenter og betjeningselementer

### Parkeringslys

Posisjons-/parkeringslys slås på med lysbryteren.

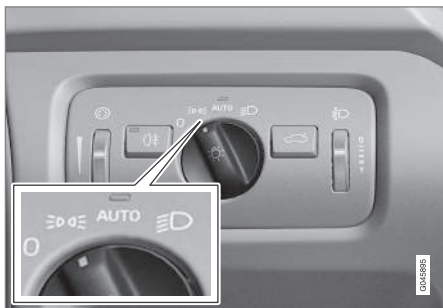

Lysbryteren i posisjon for posisjons-/parkeringslys.

Still bryteren til posisjon **P** (nummerskiltbelysningen tennes samtidig).

Hvis bilens elektriske system er i nøkkelposisjon **II** eller motoren er i gang, lyser også varsellysene.

Når det er mørkt ute og bakluken åpnes, tenes de bakre posisjons-/parkeringslysene for å varsle de som er bak. Dette skjer uansett hvilken posisjon bryteren står i eller hvilken nøkkelposisjon bilens elektriske system er i.

### Relatert informasjon

- Hovedlysbyter (s. 80)

### Kjørellys

Med lysbryteren i stillingen **AUTO** samt bilens elektriske system i nøkkelstilling **II** eller motoren i gang aktiveres kjørelyset automatisk i dagslys.

### Kjørelys DRL



Lysbryteren er i stilling **AUTO**.

Når lysbryteren er stilt til **AUTO**, aktiveres kjørelysene (Daytime Running Lights - DRL) automatisk når bilen kjøres i dagslys. En lysføler på oversiden av instrumentpanelet veksler fra varsellys til nærlys ved skumring eller når dagslyset blir for svakt. Veksling til nærlys skjer også når tåkebaklys er aktivert.

På biler med halogenfrontlys er varsellampene slukket når fjern- eller nærlys er aktivert.

På biler med aktive xenonfrontlys (s. 85) lyser varsellampene med redusert lysstyrke når fjern- eller nærlys er aktivert.



### ADVARSEL

Systemet er et hjelpemiddel for å spare energi. Det kan ikke alltid avgjøre når dagslyset er for svakt eller tilstrekkelig sterkt. Dette gjelder for eksempel ved tåke og regn.

Føreren er alltid ansvarlig for at bilen kjøres med trafiksikkerhetsmessig riktig lys og i samsvar med gjeldende trafikkbestemmelser.



### Tunneldetektering\*

Tunneldetekteringen stiller belsningen fra varsellys til nærlys når bilen kjøres inn i en tunnel. Ca. 20 sekunder etter at bilen har forlatt tunnellen, går belsningen over til varsellys.

Funksjonen Tunneldetekterin finnes i biler med regnføler\*. Føleren registrerer inngangen til en tunnel og stiller om belsningen fra varsellys til nærlys. Ca. 20 sekunder etter at bilen har forlatt tunnellen, går belsningen over til varsellys. Kjøres bilen inn i enda en tunnel i løpet av denne tiden, beholdes nærlyset på. Slik unngås tette forandringer av lyset til bilen.

NB! Lysbryteren må være stilt til posisjon **AUTO** for at tunnelregistreringen skal fungere.

### Relatert informasjon

- Fjern-/nærlys (s. 83)
- Hovedlysbytter (s. 80)

### Fjern-/nærlys



Rattspaken og hovedlysbyterne.

- ➔ Posisjon for fjernlysblink
- ➔ Posisjon for fjernlys

### Nærlys

Med brytere i stilling **AUTO** aktiveres nærlyset automatisk ved skumring eller når dagslyset blir for svakt. Nærlyset aktiveres også automatisk når tåkebaklysene er aktivert.

Med bryteren i posisjon **D** lyser alltid nærlyset når motoren går eller når nøkkelposisjon II er aktiv.

### Fjernlysblink

Før rattspaken lett mot rattet, til posisjonen for fjernlysblink. Fjernlyset lyser til spaken slippes.

### Fjernlys

Fjernlyset kan aktiveres når bruterem står i posisjonen **AUTO**<sup>19</sup> eller **D**. Aktiver/deaktiver fjernlyset ved å føre rattspaken mot rattet til sluttposisjonen og slippe den. Alternativt kan fjernlyset aktiveres ved at du trykker rattspaken lett mot rattet.

Når fjernlyset er aktivert, lyser symbolet **D** i kombiinstrumentet.

### Relatert informasjon

- Aktive Xenon-frontlys\* (s. 85)
- Automatisk fjernlys\* (s. 84)
- Hovedlysbytter (s. 80)
- Frontlys - tilpass lysbildet (s. 91)
- Tunneldetektering\* (s. 83)

<sup>19</sup> Når nærlyset er slått på.

### Automatisk fjernlys\*

Funksjonen *Automatisk fjernlys med automatisk aktivering* oppdager frontlys fra møtende trafikk eller baklys fra forankjørende kjøretøyer og slår over fra nærlys til fjernlys. Belysningen går tilbake til fjernlys når det innfallende lyset har stanset.

### Automatisk fjernlys - AHB

Automatisk fjernlys (Active High Beam - AHB) er en funksjon som med en kameraføler i overkanten av frontruten oppdager frontlys fra møtende trafikk eller baklys fra forankjørende kjøretøyer, og veksler da fra nærlys til fjernlys. Funksjonen kan også ta hensyn til gatebelysningen.

Belysningen går tilbake til fjernlys noen sekunder etter at kamerasensoren ikke lenger registrerer frontlys fra møtende trafikk eller baklys fra forankjørende kjøretøyer.

### Aktivering/deaktivering

AHB kan aktiveres når lysbryteren står i posisjon **AUTO** (forutsatt at funksjonen ikke har vært deaktivert i menysystemet MY CAR, se MY CAR (s. 104)).





Rattspake og lysbrytere i posisjon **AUTO**.

Funksjonen kan aktiveres ved mørkekjøring når bilens hastighet er 20 km/t eller høyere.

Aktiver/deaktiver AHB ved å føre venstre rattspake mot rattet til sluttposisjonen og slippe den. Deaktivering ved fjernlys medfører at belysningen stilles til nærlys.

### Bil med analogt kombiinstrument

Når AHB er aktivert, lyser symbolet  på informasjonsdisplayet.

Når fjernlyset er tent, lyser også symbolet  i kombiinstrumentet.

### Bil med digitalt kombiinstrument

Når AHB er aktivert, lyser symbolet  hvitt på instrumentets informasjonsdisplay.



Når fjernlyset er tent, lyser symbolet blått.

### Manuell regulering

#### **i NB!**

Hold frontruta foran kameraføleren fri for is, snø, dugg og skitt.

På frontruta foran kameraføleren må du ikke klistre eller montere noe som helst. Det kan føre til at ett eller flere av kamerarene slutter å virke, eller redusere funksjonen.

Hvis meldingen **Active high beam Midlertidig utilgj. Bytt manuelt** vises på kombiinstrumentets informasjonsdisplay, må veksling mellom fjern- og nærlys foretas manuelt. Hovedlysbyteren kan likevel stå i posisjon **AUTO**. Det samme gjelder hvis meldingen **Frontrutefølere blokkert** Se **håndbok** og symbolet  vises. Symbolet  slukker når disse meldingene vises.

AHB kan vær midlertidig utilgjengelig, f.eks. i situasjoner med tett tåke eller kraftig regn. Når AHB blir tilgjengelig igjen eller frontrutefølerne ikke lenger er tildekket, fjernes meldingen, og symbolet  vises.



### ! ADVARSEL

AHB er et hjelpemiddel for å oppnå best mulig lys ved gunstige forhold.

Føreren er alltid ansvarlig for å veksle manuelt mellom nær- og fjernlys når trafikksituasjoner eller værforhold krever det.

### ! VIKTIG

Eksempel på når manuell veksling mellom nær- og fjernlys kan være nødvendig:

- Ved kraftig regn eller tett tåke
- Ved underkjølt regn
- Ved snøføyk eller i tett snøvær
- Ved måneskinn
- Ved kjøring på svakt opplyste steder
- Når forankjørende trafikk har svak belysning
- Hvis det finnes fotgjengere på eller ved veien
- Hvis det finnes sterkt reflekterende gjenstander, som skilt i nærheten av veien
- Når belysningen fra møtende trafikk skjules av f.eks. rekkverk
- Når det er trafikk på kryssende veier
- På bakketopper eller i dumper
- I krappe kurver

Hvis du vil ha mer informasjon om kamerafølerens begrensninger, se Kollisjonsvarslere\* - kamerafølerens begrensninger (s. 221).

#### Relatert informasjon

- Fjern-/nærlys (s. 83)
- Hovedlysbryter (s. 80)

#### Aktive Xenon-frontlys\*

Aktive xenon-frontlys er laget for å gi maksimal belysning i kurver og kryss og dermed gi økt sikkerhet.

#### Aktive Xenon-frontlys ABL



Lysbilde med funksjonen deaktivert (venstre) henholdsvis aktivert (høyre).

Hvis bilen er utstyrt med aktive xenon-frontlys (Active Bending Lights – ABL), følger lyset fra frontlysene rattets bevegelse for å gi maksimal belysning i svinger og kryss. Slik økes sikkerheten.

Funksjonen aktiveres automatisk ved start av bilen (såfremt den ikke er deaktivert i menysystemet MY CAR, se MY CAR (s. 104)). Ved feil i funksjonen, lyser symbolet  i kombiinstrumentet samtidig som informasjonsdisplayet viser en forklarende tekst og ytterligere et tent symbol.



## 03 Instrumenter og betjeningselementer



Symbol	Melding	Betydning
	<b>Funksjonsfeil på frontlyssystem Service påkrevd</b>	Systemet fungerer ikke. Ta kontakt med et verksted hvis meldingen vedvarer. Volvo anbefaler at du kontakter et autorisert Volvo-verksted.

Funksjonen er bare aktiv i skumringen eller mørket, og bare når bilen kjører.

Funksjonen kan<sup>20</sup> deaktiveres/aktiveres i menysystemet MY CAR, se MY CAR (s. 104).

### Relatert informasjon

- Fjern-/nærlys (s. 83)
- Automatisk fjernlys\* (s. 84)
- Hovedlys Bryter (s. 80)
- Frontlys - tilpass lysbildet (s. 91)

<sup>20</sup> Aktivert ved levering fra fabrikk.

### Tåkelys bak

*Når sikten er nedsatt på grunn av tåke, kan tåkebaklyset brukes for at andre trafikanter tidlig skal registrere forankjørende kjøretøy.*

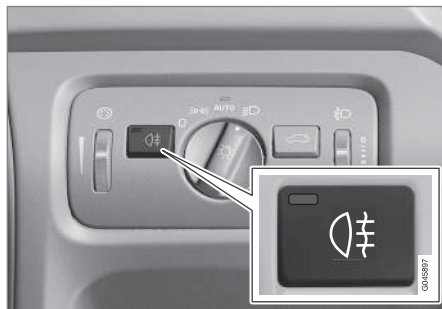

Knapp for tåkelys bak.

Tåkebaklyset består av en lampe bak og kan bare tennes når nøkkelposisjon II er aktiv eller motoren er i gang samt lysbryteren står i posisjon **AUTO** eller

Trykk på knappen for på/av. Tåkebaklysets kontrollsymbol i kombiinstrumentet og lampen i knappen, lyser når tåkebaklyset er tent.

Tåkebaklyset slås automatisk av når motoren slås av eller når lysbryteren stilles til posisjon **0** eller



### NB!

Det er forskjellige bestemmelser om bruk av tåkebaklys i ulike land.

### Relatert informasjon

- Hovedlys bryter (s. 80)



## Bremselys

Bremselyset tennes automatisk ved nedbremsing.

Bremselyset tennes når du trykker ned bremspedalen. I tillegg tennes det når noen av førerstøttesystemene Adaptiv fartsholder (s. 192), City Safety (s. (s. 209)) eller Kollisjonsvarsler (s. (s. 215)) bremses bilen.

## Relatert informasjon

- Brems - nødbremselys og automatisk varselblinklys (s. 279)

## Varselblinklys

Varselblinklys varsler andre trafikanter ved at alle blinklysene til bilen blinker samtidig når denne funksjonen er aktivert.

Når varselblinklys er aktivert, blinker begge blinklyssymbolene i kombiinstrumentet.

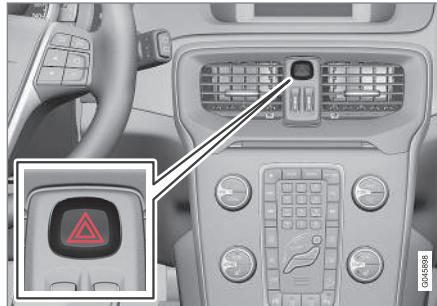

Knapp for varselblinklys.

Trykk inn knappen for å aktivere varselblinklysene. Begge blinklyssymbolene i kombiinstrumentet blinker når varselblinklysene brukes.

Varselblinklysene aktiveres automatisk når bilen bremses så kraftig at nødbremselyset aktiveres og hastigheten er under 10 km/t. Varselblinklysene er aktive når bilen står stille, og deaktiveres automatisk når bilen kjører igjen, eller når knappen trykkes inn.

## Relatert informasjon

- Blinklys (s. 88)
- Brems - nødbremselys og automatisk varselblinklys (s. 279)

### Blinklys

Bilens blinklys kontrolleres med venstre rattspake. Blinklysene blinker tre ganger eller kontinuerlig, avhengig av hvor langt opp eller ned spaken føres.



Blinklys.

### Kort blinkesekvens

- 1) Før rattspaken opp eller ned til første posisjon, og slipp. Blinklysene blinker tre ganger. Funksjonen kan aktiveres/deaktiveres i menysystemet MY CAR, se MY CAR (s. 104).

### Kontinuerlig blinkesekvens

- 2) Før rattspaken opp eller ned til sluttposisjon.

Spaken stopper i sin posisjon og føres tilbake for hånd, eller automatisk av rattbevegelsen.

### Blinklyssymboler

For blinklyssymboler, se Kombiinstrument - betydningen av kontrollsymbolene (s. 64).

### Relatert informasjon

- Varselblinklys (s. 87)

### Kupébelysning

Kupébelysningen aktiveres/deaktiveres med knapper over forsetene og baksetet.



Reguleringsbrytere i takkonsollen for fremre leselamper og kupébelysning.

- 1 Leselampe venstre side
- 2 Kupébelysning (gulvbelysning\* og taklys) - På/Av
- 3 Automatikk for kupébelysning
- 4 Leselampe høyre side

All belysning i kupeen kan slås på og av manuelt, 30 minutter etter at følgende har skjedd:

- motoren er slått av og bilens elektriske system er i nøkkelposisjon **0**
- bilen har blitt låst opp, men motoren er ikke startet.



### Fremre leselys\*

Leselampene slås på og av med ett kort trykk på riktig knapp i takkonsollen.

Lysstyrken justeres ved å holde knappen inne.

### Bakre leselys\*



*Bakre leselys.*

Lampene slås på og av med ett kort trykk på riktig knapp.

Lysstyrken justeres ved å holde knappen inne.

### Gulvbelysning som omgivelseslys\*

For å gjøre interiøret lysere under kjøring kan gulvbelysningen være aktivert i dempet tilstand.

Gulvbelysningens intensitet kan endres i menysystemet MY CAR, se MY CAR (s. 104).

### Belysning i fordørenes oppbevaringsrom\*

Belysningen i oppbevaringsrommet tennes når motoren starter.

### Hanskeromsbelysning

Hanskeromsbelysningen slås på eller av når luken åpnes eller lukkes.

### Sminkespeilbelysning

Belysningen til sminkespeilet (s. 143) slås på eller av når lokket åpnes eller lukkes.

### Belysning i lasterom

Belysningen i bagasjerommet slås på eller av når bakluken åpnes eller lukkes.

### Automatikk for kupébelysning

Automatikken er aktivert når lampen i **AUTO**-knappen lyser.

Kupébelysningen tennes og slukkes da i samsvar med nedenstående.

Kupébelysningen slås på og er på i 30 sekunder i følgende situasjoner:

- bilen låses opp med fjernstyringsnøkkelen eller nøkkelblad, se Fjernnøkkel - funksjoner (s. 154) eller Avtakbart nøkkelblad - opplåsing av dør (s. 158)
- motoren er slått av og bilens elektriske system er i nøkkelposisjon **0**.

Kupébelysningen slukkes i følgende situasjoner:

- når motoren starter
- når bilen låses.

Kupébelysningen slås på eller av når en sidedør åpnes eller lukkes.

Den slås på og er på i to minutter, hvis én av dørene er åpen.

Hvis belysning slås på manuelt og bilen låses, slås den av automatisk etter to minutter.

### Stemningslys\*

Når den vanlige kupébelysningen er slukket og motoren går, lyser en lysdiode i den fremre henholdsvis bakre takkonsollen for å gi et svakt lys og øke stemningen under kjøring. Lyset gjør det også lettere å se gjenstander i hanskerommet når det er mørkt. Denne belysningen slukker når motoren slås av. Lysintensiteten og fargen kan endres i menysystemet MY CAR, se MY CAR (s. 104).



### Ledelys

Ledbelysning omfatter nærlys, parkeringslys, lys i utvendige bakspeil, nummerskiltbelysning, takbelysningen inne samt gulvbelysning.

En del av den utvendige belysningen kan være tent og fungere som ledelys etter at bilen er blitt låst.

1. Ta fjernstyingsnøkkelen ut av startlåsen.
2. Før venstre rattspak mot rattet til sluttposisjon, og slipp. Funksjonen aktiveres på samme måte som ved fjernlysblink, se Fjern-/nærlys (s. 83).
3. Gå ut av bilen og lås døren.

Når funksjonen er aktivert, lyser nærlyset, parkeringslyset, lamper i sidespeil, nummerskiltbelysningen, taklyset og gulvbelysningen.

Tiden for hvor lenge ledebelysningen skal være tent, kan stilles inn i menysystemet MY CAR, se MY CAR (s. 104).

### Relatert informasjon

- Sikkerhetsbelysning (s. 90)

### Sikkerhetsbelysning

Trygghetsbelysningen omfatter parkeringslys, lys i utvendige bakspeil, nummerskiltbelysning, takbelysningen inne samt gulvbelysning.

Sikkerhetsbelysningen slås på med fjernstyingsnøkkelen, se Fjernnøkkel - funksjoner (s. 154), og brukes til å slå på bilens belysning fra avstand.

Når funksjonen er aktivert med fjernkontrollen, lyser nærlyset, parkeringslyset, lamper i sidespeil, nummerskiltbelysningen, taklyset og gulvbelysningen.

Tiden for hvor lenge sikkerhetsbelysningen skal være tent, kan stilles inn i menysystemet MY CAR, se MY CAR (s. 104).

### Relatert informasjon

- Ledelys (s. 90)



### Frontlys - tilpass lysbildet

For at møtende trafikk ikke skal blendes, kan frontlysenes lysbilde stilles om for høyre- og venstretrafikk.

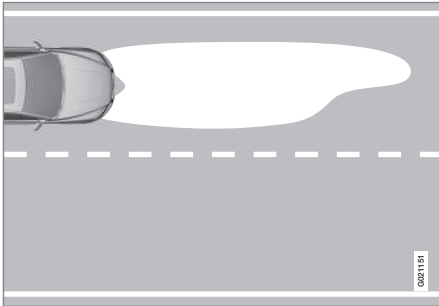

Lysbilde venstretrafikk.

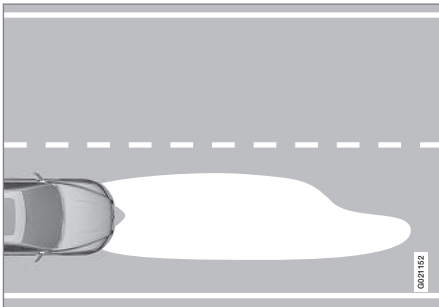

Lysbilde høyretrafikk.

### Aktive Xenon-frontlys\*

Ingen tilpassing av lysbildet er nødvendig. Lysbildet er utformet slik at møtende trafikk ikke blendes.

### Halogenfrontlys

For halogenfrontlys stilles lysbildet om ved at lysglasset maskeres. Lysbildet blir litt dårligere.

### Maskering av frontlys

1. Kopier malene A og B for venstrestyrt bil, eller C og D for høyrestyrt bil, se avsnittet Maler for halogenfrontlys. Malene er i skala 1:2. Bruk f.eks. en kopieringsmaskin med forstørrelsesfunksjon og kopier malene til 200 %:
  - A = LHD Right (venstreratt, høyre glass)
  - B = LHD Left (venstreratt, venstre glass)
  - C = RHD Right (høyre ratt, høyre glass)
  - D = RHD Left (høyre ratt, venstre glass)
2. Tegn av malen på et selvklebende, vannfast material, og klipp ut.
3. Ta utgangspunkt i designlinjene på lyktglassene, se linjene i følgende bilde. Plasser de selvklebende malene inntil designlinjene ved hjelp av bildet.



03

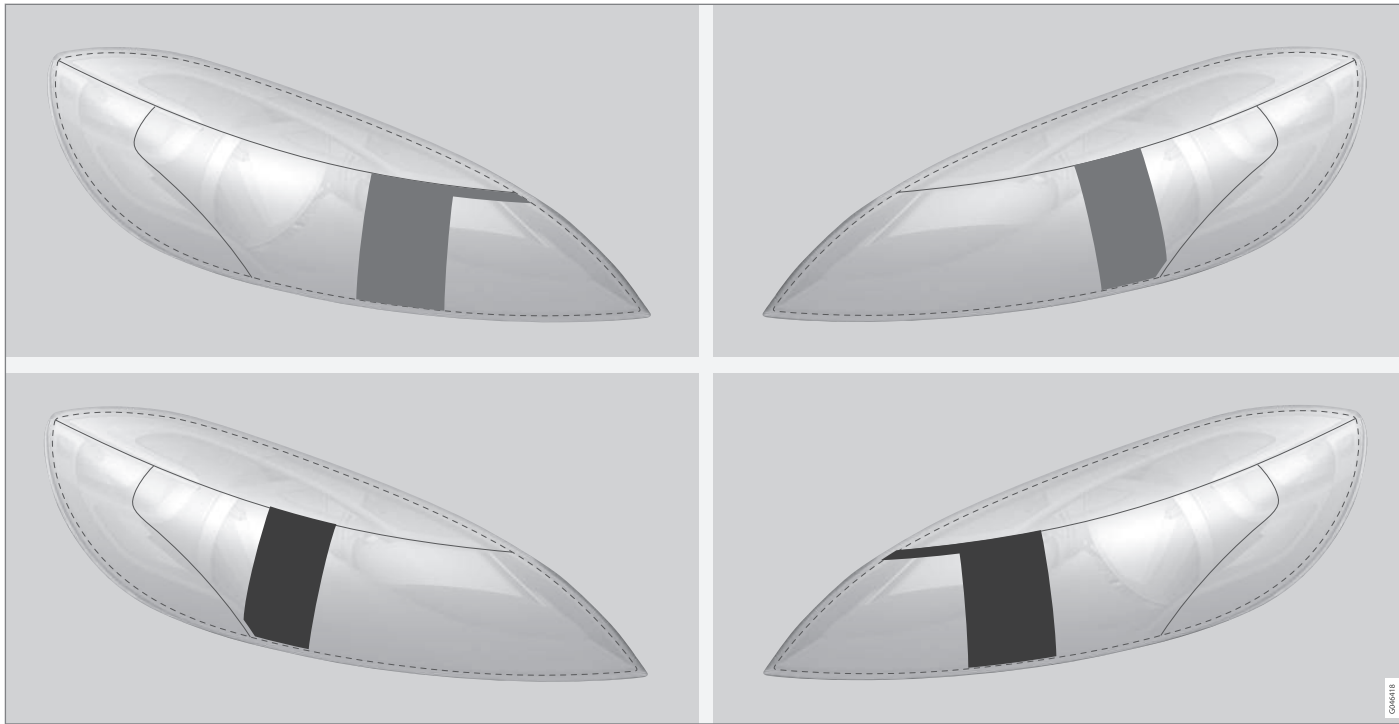

Øverste rad: Bil med venstrerett, malene A og B. Nederste rad: Bil med høyrerett, malene C og D.

© 2018



Maler for halogenfrontlys

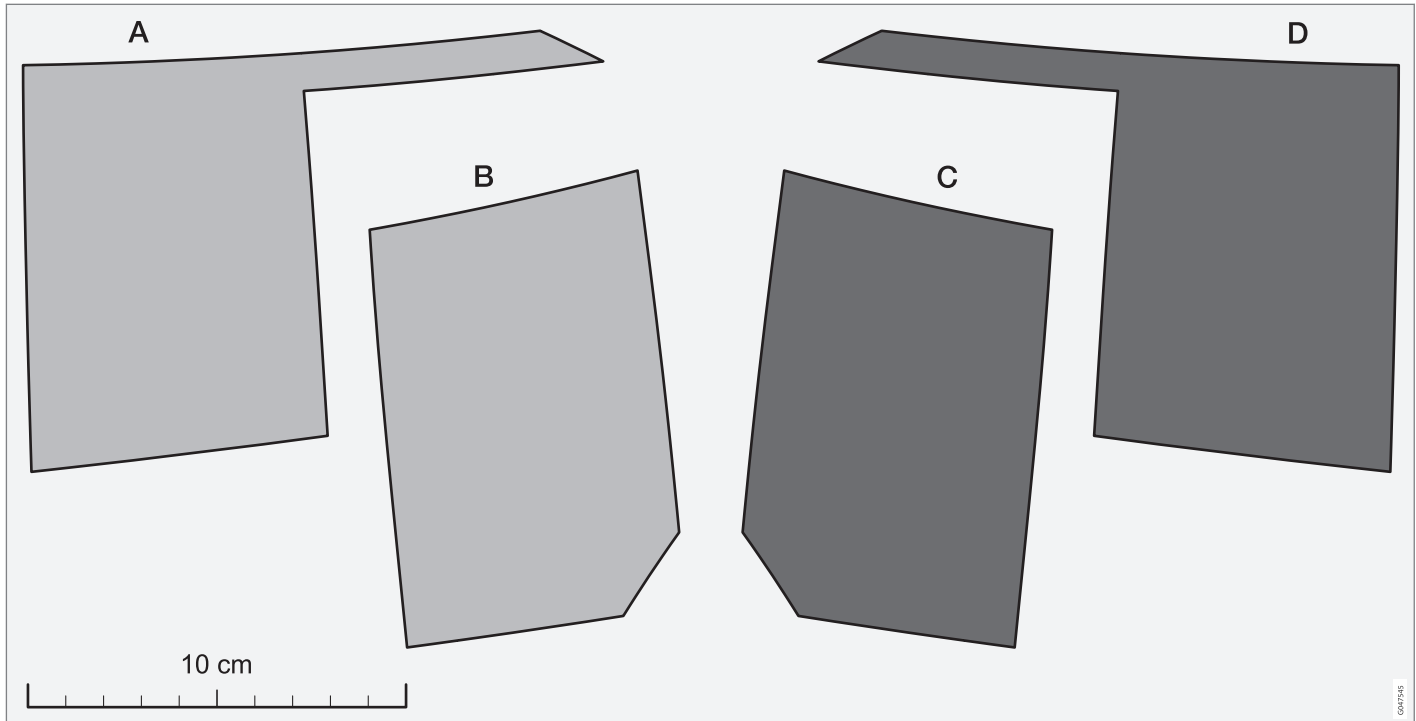

### Viskere og spyling

Visker og spyling rengjør frontruta og bakruta. Frontlyktene rengjøres med høytrykksspyling.

#### Frontrutevisker<sup>21</sup>

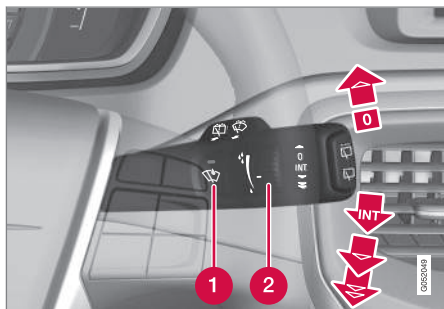

Frontrutevisker og frontrutespyler.

- 1 Regnsensor, på/av
- 2 Ratt følsomhet/frekvens

#### Frontrutevisker av

0 Før spaken til posisjon 0 for å slå av frontruteviskerne.



#### Enkel pussing

 Før spaken opp og slipp for å utføre én pussebevegelse.

#### Intervallpussing

**INT** Still inn antallet pussebevegelser per tidsenhet, med rattet når intervallpussing er valgt.

#### Vedvarende pussing

-  Viskerne beveger seg med normal hastighet.
-  Viskerne beveger seg med høy hastighet.

#### **!** VIKTIG

Før du slår på viskerne om vinteren, se etter at viskerbladene ikke er frosset fast, og at snø og is på frontruta (og bakruta) er skrapet vekk.

#### **!** VIKTIG

Bruk rikelig spylevæske når viskerne rengjør frontruta. Frontruta skal være våt når vindusviskerne arbeider.

#### Serviceposisjon viskerblad

For rengjøring av frontrute/viskerblad og bytte av viskerblad, se Pusserblad (s. 353) og Bilvask (s. 371).

#### Regnføler\*

Regnføleren registrerer vannmengden på frontruten og starter automatisk frontrutevi-

skerne. Regnfølerens følsomhet justeres med rattet.

Når regnføleren er aktivert, tennes en lampe i knappen og regnfølerymbollet  vises i kombiinstrumentet.

#### Aktivere og stille inn hastighet

Når regnføleren skal aktiveres, må motoren være i gang eller fjernstyringsnøkkelen må stå i posisjon I eller II, samtidig som spaken til frontruteviskerne skal være i posisjon 0, eller i posisjonen for enkel pussing.

Aktiver regnføleren ved å trykke på knappen . Viskerne utfører én pussebevegelse.

Hvis spaken føres opp, utfører viskerne noen ekstra pussebevegelser.

Drei rattet oppover for å øke følsomheten, og nedover for å redusere følsomheten. (En ekstra pussebevegelse utføres når rattet dreies oppover.)

#### Deaktivere

Deaktiver regnføleren ved å trykke på knappen , eller ved å føre spaken ned til et annet viskerprogram.

Regnføleren deaktiveres automatisk når fjernnøkkelen tas ut av startlåsen, eller fem minutter etter at motoren er slått av.

<sup>21</sup> For bytte av viskerblad og servicemodus for viskerblad, se Pusserblad (s. 353). For fylling av spylevæske, se Spylevæske - påfylling (s. 356).



### ❗ VIKTIG

Ved vask i maskin kan vindusviskerne begynne å gå, og bli skadet. Slå av regnfølere mens motoren går eller fjernkontrollnøkkelen er i posisjon I eller II. Symbolet på kombiinstrumentpanelet og lyset i knappen slukner.

### Spyling av frontlykter og vinduer

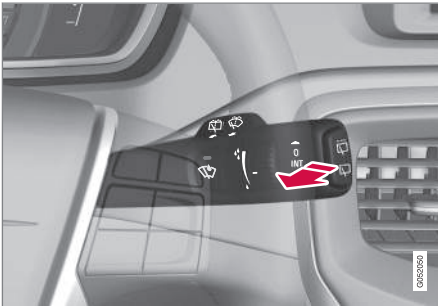

Spylefunksjon.

### Spyling av frontrute

Før spaken rattet for å starte frontrute- og lyktespylerne.

Når spaken er sluppet, går vindusviskerne frem og tilbake noen ganger, og lyktene spyleres.

### Høytrykksspyling av frontlysene\*

Høytrykksspyling av frontlysene forbruker store mengder spylevæske. For å spare væske, spyles frontlysene automatisk ved hver femte spyling av frontruten.

### Redusert spyling

Når det er igjen cirka 1 liter spylevæske i beholderen og melding om at man skal fylle på spylevæske vises på displayet i kombinasjonsinstrumentet, stenges tilførselen av spylevæske til frontlyktene av. Dette for å prioritere rengjøring av frontruten og sikten gjennom den.

### Visking og spyling av bakrute

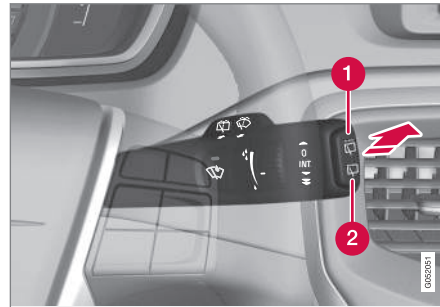

- 1 Bakrutevisker - intervallpussing
- 2 Bakrutevisker - kontinuerlig hastighet

Når spaken føres forover (se pilen på bildet over), startes spyling og pussing av bakruten.

### ❗ NB!

Bakruteviskeren har overopphetingsvern som gjør at motoren slås av hvis den blir overopphetet. Bakruteviskeren fungerer igjen etter en avkjølingstid (30 sekunder eller lenger, avhengig av varmen i motoren og utetemperaturen).

### Viskere - rygging

Hvis reversgiret legges inn når frontruteviskerne er aktivert, starter bakruteviskeren intervallpussing<sup>22</sup>. Funksjonen fungerer bare når giret står i revers.

Hvis bakruteviskeren allerede går ved kontinuerlig hastighet, skjer ingen forandring.

### ❗ NB!

På biler med regnfølere starter bakruteviskeren hvis du rygger i regnvær når føleren er aktivert.

### Relatert informasjon

- Spylevæske - påfylling (s. 356)
- Spylevæske - kvalitet og volum (s. 390)

<sup>22</sup> Denne funksjonen (intervallpussing ved rygging) kan slås av. Ta kontakt med et verksted. Volvo anbefaler at du kontakter et autorisert Volvo-verksted.

### Vindusheiser

Med førerdørens reguleringspanel kan alle vindusheiser manøvreres - med reguleringspanelene i de øvrige dørene manøvreres den respektive vindusheisen.

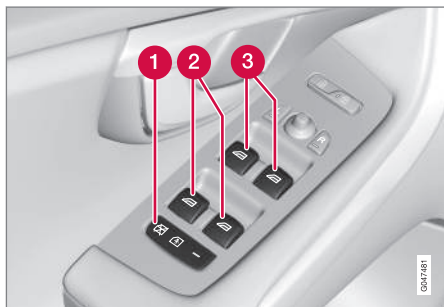

Reguleringspanel i førerdør.

- 1 Elektrisk sperre for åpning av dører\* og vinduer bak, se Barnesikring - elektrisk aktivering\* (s. 171).
- 2 Reguleringsbryter bakre vindu
- 3 Reguleringsbryter fremre vindu

#### **ADVARSEL**

Se etter at ingen passasjerer i baksetet blir klemt når vinduene lukkes fra førerdøra.

#### **ADVARSEL**

Se etter at barn eller andre passasjerer ikke blir klemt når vinduene lukkes, selv om fjernkontrollen brukes.

#### **ADVARSEL**

Dersom det finnes barn i bilen, må det påses at strømmen til vindusheisene alltid brytes ved å velge nøkkelposisjon 0, deretter tas fjernkontrollnøkkelen med når bilen forlades. Du finner informasjon om nøkkelmoduser under Nøkkelposisjoner - funksjoner ved forskjellige nivåer (s. 73).

### Regulering



Regulering av vindusheiser.

- 1 Regulering uten automatikk
- 2 Regulering med automatikk

Med førerdørens reguleringspanel kan alle vindusheiser manøvreres - reguleringspanelene i de øvrige dørene kan bare manøvrere den respektive vindusheisen. Kun ett reguleringspanel kan manøvreres om gangen.

For at vindusheisene skal kunne brukes, må nøkkelposisjonen være minst I - se Nøkkelposisjoner - funksjoner ved forskjellige nivåer (s. 73). Etter at motoren er slått av, kan vindusheisen manøvreres i noen minutter etter at fjernnøkkelen er tatt ut - likevel ikke etter at en dør er åpnet.

Lukking av vinduene avbrytes og vinduet åpnes hvis det er noe som hindrer bevegelsen. Det er mulig å overstyre klemmebeskyttelsen når lukkingen har blitt avbrutt, f.eks. fordi det har dannet seg is på vinduet. Etter to etterfølgende avbrutte stenginger blir klemmebeskyttelsen overstyrt og automatisk funksjon deaktiveres en liten stund, slik at det er mulig å stenge ved å holde knappen oppe hele tiden.

#### **i NB!**

En måte å dempe den pulserende vindstøyen på når de bakre sidevinduene er åpne, er å også åpne de fremre sidevinduene litt.

### Regulering uten automatikk

Før én av reguleringsbryterne lett opp/ned. Vindusheisene går opp/ned når reguleringsbryteren holdes i posisjon.



### Regulering med automatikk

Før én av reguleringsbryterne opp/ned til sluttposisjonen, og slipp. Vinduet kjøres automatisk til sluttposisjonen.

### Betjening med fjernnøkkel og sentrallås

Fjernmanøvrere de elektriske vindusheisene fra utsiden med fjernnøkkelen eller fra innsiden med sentrallåsen, se side Fjernkontroll (s. 151) og Låse og låse opp - innenfra (s. 166).

### Tilbakestilling

Hvis batteriet er koblet fra, må funksjonen for automatisk åpning tilbakestilles for å fungere korrekt.

1. Dra opp knappens fremre del lett, for å heise opp vinduet til sluttposisjon, og hold i ett sekund.
2. Slipp knappen et øyeblikk.
3. Dra opp knappens fremre del på nytt, i ett sekund.

### ADVARSEL

Tilbakestilling er nødvendig for at klemmeskyttelsen skal fungere.

### Bakspeil - utvendige

De utvendige bakspeilene justeres med spaken på bryterpanelet i førerdøren.



Reguleringsbryter utvendige sidespeil.

### Innstilling

1. Trykk på knappen **L** for venstre sidespeil, eller **R** for høyre. Lampen i knappen lyser.
2. Juster posisjonen med innstillingsspaken i midten.
3. Trykk en gang til på knappen **L** eller **R**. Lampen skal ikke lyse lenger.

### ADVARSEL

Begge speilene er av vidvinkeltypen for å gi god oversikt. Ting (og andre kjøretøyer) kan se ut til å være lengre borte enn de virkelig er.

### Lagring av innstillinger<sup>23</sup>

Innstillingen av posisjonene til bakspeil og fører sete kan lagres i bilnøkkelminnet for hver fjernnøkkel\*, se Fjernnøkkel - personalisering\* (s. 152).

### Vinkling av sidespeil ved parkering<sup>23</sup>

Sidespeilene kan vinkles ned, for eksempel for at føreren skal kunne se veikanten ved parkering.

- Legg inn reversen og trykk inn knappen **L** eller **R**.

Når reversen legges ut, går sidespeilene automatisk tilbake til utgangsposisjonen etter ca. 10 sekunder eller tidligere, ved at knapp **L** eller **R** trykkes inn.

### Automatisk vinkling av sidespeil ved parkering<sup>23</sup>

Når bilen settes i revers, vinkles sidespeilet automatisk ned, slik at føreren for eksempel kan se veikanten ved parkering. Når reversen kobles ut, går sidespeilet automatisk tilbake til opprinnelig stilling etter en stund.

Funksjonen kan aktiveres/deaktiveres i meny-systemet MY CAR, se MY CAR (s. 104).

### Automatisk innfelling ved låsing<sup>23</sup>

Når bilen låses/låses opp med fjernstyringsnøkkelen, felles de utvendige sidespeilene inn/ut automatisk.

<sup>23</sup> Bare i kombinasjon med elektrisk styrt sete med minne, se Forseter - elektrisk styrt (s. 76).



## 03 Instrumenter og betjeningselementer



Funksjonen kan aktiveres/deaktiveres i meny-systemet MY CAR, se MY CAR (s. 104).

### Tilbakestille til nøytralposisjon

Speil som har kommet ut av posisjon på grunn av ytre vold, må tilbakestilles elektrisk til nøytralposisjonen for at den elektriske inn-/utfellingen skal fungere korrekt:

1. Fell inn speilene med knappene **L** og **R**.
2. Fell dem ut igjen med knappene **L** og **R**.
3. Gjenta prosedyren over ved behov.

Speilene er nå tilbakestilt i nøytral posisjon.

### Elektrisk innfellbare sidespeil\*

For parkering/kjøring på trange steder, kan speilene felles inn:

1. Trykk ned knappene **L** og **R** samtidig (nøkkelposisjonen må være minst **I**).
2. Slipp dem opp etter ca. 1 sekund. Speilene stopper automatisk i maksimalt innfelt posisjon.

Fell ut speilene ved å trykke på **L** og **R** samtidig. Speilene stopper automatisk i maksimalt utfelt posisjon.

### Sikkerhetsbelysning og ledelys

Lampen i bakspeilene tennes når trygghetsbelysning (s. 90) eller ledelys (s. 90) er valgt.

### Relatert informasjon

- Innvendig speil (s. 99)
- Vinduer og bakspeil - elektrisk oppvarming (s. 98)

### Vinduer og bakspeil - elektrisk oppvarming

Elektrisk oppvarming brukes for å fjerne is og dugg fra frontruten, bakruten og de utvendige bakspeilene.

### Elektrisk oppvarmet frontrute\*, bakrute og sidespeil

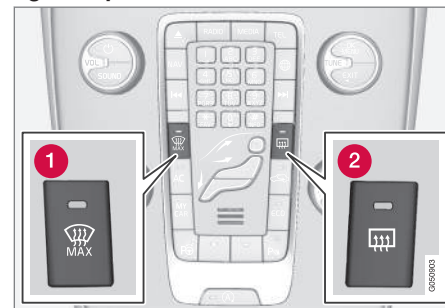

- 1 Elektrisk oppvarmet frontrute
- 2 Elektrisk oppvarmet bakrute og utvendige sidespeil

Funksjonen brukes for å fjerne is og dugg fra frontrute, bakrute og utvendige speil.

Ett trykk på den aktuelle knappen starter oppvarmingen. Lampen i knappen viser at funksjonen er aktiv. Slå av oppvarmingen så snart is/dugg er fjernet, for å unngå å belaste batteriet unødig. Funksjonen slås uansett av etter et visst tidsrom.



Se også Avfukting og avriming av frontrute (s. 128).

Ytre bakspeil og bakruten blir automatisk avdugget/aviset hvis bilen startes i lavere utetemperatur enn +7 °C. Automatisk defrosting kan velges i menysystemet MY CAR, se MY CAR (s. 104).

Kompasset (s. 100) deaktiveres når den elektrisk oppvarmede frontruten aktiveres. Når den elektrisk oppvarmede frontruten deaktiveres, aktiveres kompasset igjen.

### Innvendig speil

Det innvendige speilet kan nedblendes med en bryter nederst på speilet. Alternativt blendes speilet automatisk.



1 Reguleringsbryter for nedblending

### Manuell nedblending

Hvis det kommer inn sterkt lys bakfra, kan det reflekteres i det innvendige speilet og blende føreren. Blend ned med reguleringsbryteren for nedblending, ved forstyrrende lys bakfra:

1. Blend ned ved å føre reguleringshåndtaket inn mot kupéen.
2. Tilbakestill til normal posisjon ved å føre reguleringshåndtaket mot frontruten.

### Automatisk nedblending\*

Hvis det kommer inn sterkt lys bakfra, blander det innvendige speilet ned automatisk. Bryter

for manuell nedblending finnes ikke på speil med automatisk nedblending.

Bakspeilet har to følere - en rettet forover og en rettet bakover - som samarbeider for å identifisere og eliminere blendende lys. Føleren som er rettet forover, registrerer omgivelseslys, mens føleren som er rettet bakover, registrerer lys fra kjøretøy som kjører bak.



### NB!

Skjules følerne av for eksempel parkeringstillatelse, transpondere, solbeskyttelse eller gjenstander i setene eller i bagasjerommet på en slik måte at lyset ikke når følerne, reduseres bakspeilets nedblendingsfunksjon.

Bare bakspeil med automatisk nedblending kan ha kompass (s. 100).

### Relatert informasjon

- Bakspeil - utvendige (s. 97)

**Takluke\***

Rullegardinen til glasstaket styres med bryteren i takkonsollen.

Takluken er fast, men den elektrisk styrte rullegardinen kan manøvreres i nøkkelstilling I eller II med bryteren i takkonsollen. Du finner informasjon om nøkkelmoduser under Nøkkelposisjoner - funksjoner ved forskjellige nivåer (s. 73).



- 1) Automatisk åpning til endestilling
- 2) Manuell åpning til knappen slippes
- 3) Manuell lukking til knappen slippes
- 4) Automatisk stenging til endestilling

**VIKTIG**

- Unngå å røre rullegardinen, da den kan skades.
- Bruk bare bryterne i takkonsollen til å styre rullegardinen.

**Kompass**

I det innvendige speilet finnes et display som viser hvilken kompassretning bilens front peker mot.

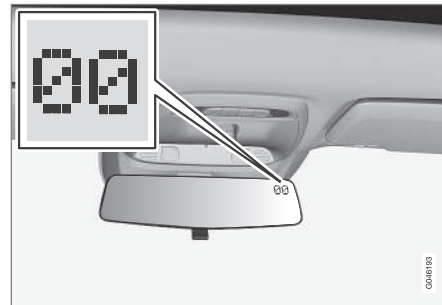
**Fremgangsmåte**

Innvendig speil med kompass.

I øvre høyre hjørne på det innvendige speilet finnes et display som viser hvilken kompassretning bilens front peker mot. Åtte forskjellige retninger vises med engelsk forkortelse: **N** (nord), **NE** (nordøst), **E** (øst), **SE** (sydøst), **S** (syd), **SW** (sydvest), **W** (vest) og **NW** (nordvest).

Kompassene\* aktiveres automatisk når bilen startes eller når nøkkelposisjon II er aktiv, se Nøkkelposisjoner - funksjoner ved forskjellige nivåer (s. 73). Du kan deaktivere/aktivere kompasset ved å trykke inn knappen på baksiden av det innvendige speilet ved hjelp av f.eks. en binders.



Kompasset deaktiveres når den elektrisk oppvarmede frontruten aktiveres. Når den elektrisk oppvarmede frontruten deaktiveres, aktiveres kompasset igjen.

### Kalibrering

Jorden er delt inn i 15 magnetiske soner. Kompasset er stilt inn for det geografiske området bilen befant seg i ved levering. Kompasset bør kalibreres hvis bilen forflyttes flere magnetiske soner. Gjør slik:

1. Stopp bilen på en stort, åpent område der det ikke finnes stålkonstruksjoner og høyspentledninger.
2. Start bilen.

### **i** NB!

For best mulig kalibrering, slå av alt elektrisk utstyr (klimaanlegg, vindusviskere etc.) og pass på at alle dører er lukket.

3. Trykk inn og hold knappen på undersiden av det innvendige speilet inne i ca. 3 sekunder. Nummeret for den aktuelle magnetiske sonen vises.

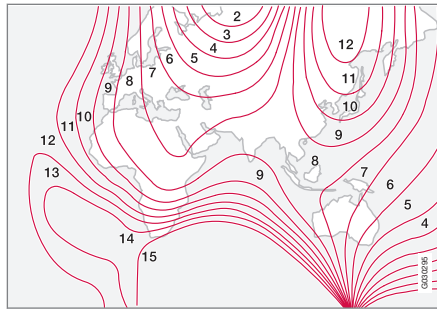

Magnetiske soner.

4. Trykk gjentatte ganger på knappen til ønsket magnetiske sone (1–15) vises, se kartet over magnetiske soner for kompass.
5. Vent til displayet går tilbake til å vise tegnet **C**, eller hold knappen på undersiden av bakspellet inne i ca. 6 sekunder (bruk for eksempel en binders) til tegnet **C** vises.
6. Kjør langsomt i en sirkel, ved maksimalt 10 km/t, til en kompassretning vises i displayet. Dette angir at kalibreringen er fullført. Kjør deretter to runder til for å finjustere kalibreringen.
7. Gjenta prosedyren over ved behov.

### Menyhåndtering - kombiinstrument

Med venstre rattspak styres menyene som vises i informasjonsdisplayet i kombiinstrumentet (s. 59). Hvilke menyer som vises, er avhengig av nøkkelmodus (s. 73).

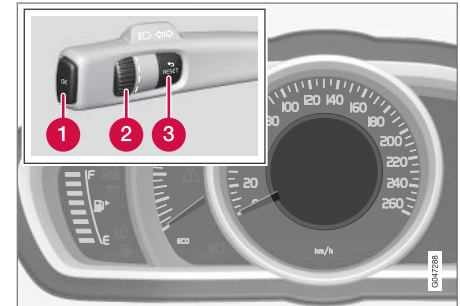

Informasjonsdisplay (analogt kombiinstrument) og brytere for menyhåndtering.



## 03 Instrumenter og betjeningselementer

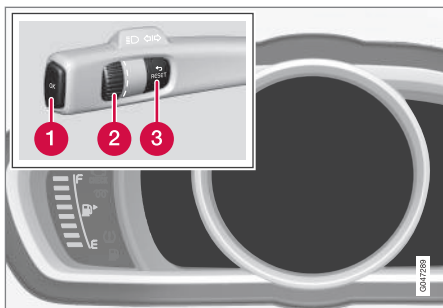

Informasjonsdisplayer (digitalt kombiinstrument) og brytere for menyhåndtering.

- 1 **OK** - tilgang til meny og bekrefter meldinger og menyvalg.
- 2 Ratt: blar mellom menyvalg.
- 3 **RESET** - nullstiller data i valgt kjørecomputertrinn og går tilbake i menystrukturen.

Hvis meldingen (s. 103) vises, må den bekreftes med **OK** for at menyene skal vises.

### Relatert informasjon

- Meldinger - håndtering (s. 104)
- Menyoversikt - analogt kombiinstrument (s. 102)
- Menyoversikt - digitalt kombiinstrument (s. 102)

<sup>24</sup> Visse motorer.

<sup>25</sup> Antall meldinger angis i parentes.

<sup>26</sup> Antall meldinger angis i parentes.

<sup>27</sup> Visse motorer.

### Menyoversikt - analogt kombiinstrument

Hvilke menyer som vises på informasjonsdisplayet i kombiinstrumentet er avhengig av nøkkelmodus (s. 73).

Noen av menyalternativene under forutsetter at funksjonen og maskinvaren er installert i bilen.

#### Digital hastighet

#### Varmeapparat\*

#### Tilleggsvarmer\*

#### TC-valg

#### Servicestatus

#### Oljenivå<sup>24</sup>

#### Meldinger (##)<sup>25</sup>

### Relatert informasjon

- Menyhåndtering - kombiinstrument (s. 101)
- Menyoversikt - digitalt kombiinstrument (s. 102)
- Kombiinstrument (s. 59)

### Menyoversikt - digitalt kombiinstrument

Hvilke menyer som vises på informasjonsdisplayet i kombiinstrumentet er avhengig av nøkkelmodus (s. 73).

Noen av menyalternativene under forutsetter at funksjonen og maskinvaren er installert i bilen.

#### Innstillinger\*

#### Temaer

#### Kontrastmodus/Fargemodus

#### Servicestatus

#### Meldinger<sup>26</sup>

#### Oljenivå<sup>27</sup>

#### Parkeringsvarmer\*

#### Tilbakestilling av kjørecomputer

### Relatert informasjon

- Menyhåndtering - kombiinstrument (s. 101)
- Menyoversikt - analogt kombiinstrument (s. 102)
- Kombiinstrument (s. 59)



## Meldinger

Samtidig som et varsel-, informasjons- eller kontrollsymbol tennes, vises en komplette-  
rende melding i informasjonsdisplayet.

Melding	Betydning
Stopp forsiktig <sup>A</sup>	Stopp og slå av motoren. Stor fare for skade - kontakt et verksted <sup>B</sup> .
Stopp motoren <sup>A</sup>	Stopp og slå av motoren. Stor fare for skade - kontakt et verksted <sup>B</sup> .
Service haster <sup>A</sup>	Kontakt et verksted <sup>B</sup> for omgående kontroll av bilen.
Service er nødvendig <sup>A</sup>	Kontakt et verksted <sup>B</sup> for kontroll av bilen så snart som mulig.
Se brukerhåndbok <sup>A</sup>	Les førerhåndboken.
Bestill time for vedlikehold	På tide å bestille service - kontakt et verksted <sup>B</sup> .

Melding	Betydning
Tid for vanlig vedlikehold	Tid for service - kontakt et verksted <sup>B</sup> . Tidspunktet påvirkes av antall kjørte mil, antall måneder siden forrige service, motorens kjøretid og oljekvalitet.
Vedlikehold er over tiden	Hvis serviceintervallet ikke overholdes, dekker garantien ikke eventuelle skadede deler - kontakt et verksted <sup>B</sup> .
Girkasse Oljeskift nødvendig	Kontakt et verksted <sup>B</sup> for kontroll av bilen så snart som mulig.
Girkasse Redusert ytelse	Girkassen tåler ikke full kapasitet. Kjør forsiktig til meldingen forsvinner <sup>C</sup> .  Kontakt et verksted ved gjentatt visning <sup>B</sup> .
Varm girkasse Reduser hastigheten	Kjør langsommere eller stopp bilen på et sikkert sted. Sett giret i fri, og la motoren gå på tomgang til meldingen forsvinner <sup>C</sup> .

Melding	Betydning
Varm girkasse Stans på trygg måte Vent på avkjøling	Alvorlig feil. Stopp bilens umiddelbart på en sikker måte, og kontakt et verksted <sup>B</sup> .
Midlertidig avslått <sup>A</sup>	En funksjon har blitt slått av midlertidig og gjenopprettes automatisk ved kjøring eller etter omstart.
Lav batterilading Strømsparingsmodus	Lydsystemet er slått av for å spare energi. Lade batteriet.

<sup>A</sup> Del av melding, vises sammen med informasjon om hvor problemet har oppstått.

<sup>B</sup> Vi anbefaler at du kontakter et autorisert Volvo-verksted.

<sup>C</sup> For flere meldinger som gjelder automatgirkasse.

## Relatert informasjon

- Meldinger - håndtering (s. 104)
- Menyhåndtering - kombiinstrument (s. 101)



## 03 Instrumenter og betjeningselementer

### Meldinger - håndtering

Med venstre rattspake kan du bekrefte og bla i meldinger (s. 103) som vises på informasjonsdisplayet til kombiinstrumentet.

Samtidig som et varsel-, informasjons- eller kontrollsymbol tennes, vises en komplette-rende melding på displayet. Feilmeldinger lagres i en minneliste helt til feilen er utbedret.

Trykk inn **OK** på venstre rattspake for å bekrefte<sup>28</sup> en melding. Bla blant meldingene med tommelhjulet (s. 101).

#### **i** NB!

Hvis en varselmelding vises mens kjøre-computeren brukes, må meldingen leses før den tidligere aktiviteten kan gjenopptas. Trykk på **OK**.

### Relatert informasjon

- Menyoversikt - analogt kombiinstrument (s. 102)
- Menyoversikt - digitalt kombiinstrument (s. 102)

### MY CAR

MY CAR er en menykilde som håndterer mange av bilens funksjoner, f.eks. City Safety™, låsing og alarm, automatisk vifte-hastighet, stille klokken osv.

Enkelte funksjoner er standard, andre til-leggsutstyr. Tilbudet varierer også avhengig av markedet.

### Fremgangsmåte

Navigering blant menyene skjer med knapper på midtkonsollen eller med de høyre knap-pene på rattet\*.

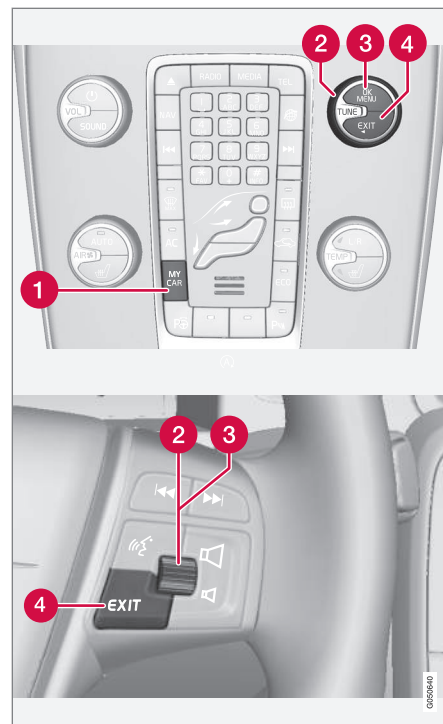

Kontrollpanel i midtkonsollen og knapperad i rat-tet. Bildet er skjematisk - antall funksjoner og

<sup>28</sup> En melding kan også bekreftes med innstillingshjulet eller **RESET**-knappen.



plassering av knappene varierer avhengig av valgt utstyr og marked.

- 1 **MY CAR** - åpner menysystemet MY CAR.
- 2 **OK/MENU** - trykk på knappen i midtkonsollen eller på tommelhjulet i rattet for å velge/oppheve valg av et menyalternativ eller lagre valgt funksjon i minnet.
- 3 **TUNE** - drei bryteren i midtkonsollen eller tommelhjulet i rattet for å gå trinnvis opp/ned blant menyalternativene.
- 4 **EXIT**

#### EXIT-funksjoner

Avhengig av hvilken funksjon markøren befinner seg ved og på hvilket menynivå ved et kort trykk på **EXIT**, kan noe av følgende skje:

- telefonsamtaler avvises
- aktuell funksjon avbrytes
- inntastet tegn slettes
- siste valg endres
- fører oppover i menysystemet.

Et langt trykk på **EXIT** fører til normalvisning for MY CAR, eller til høyeste menynivå hvis man befinner seg i normalvisning (hovedkildemenyen).

#### Menyalternativer og søkeveier

Du finner beskrivelser av menyalternativer og søkebaner i MY CAR, i tillegg til Sensus Infotainment.

#### Kjørecomputer

Bilens kjørecomputer kan registrere, beregne og vise informasjon.

#### Generelt

Kontroll og innstillinger kan foretas rett etter at kombiinstrumentet er slått på automatisk i forbindelse med opplåsing. Hvis ingen av bryterne til kjørecomputeren påvirkes før ca. 30 sekunder etter at førerdøren er åpnet, slukket instrumentet. Etter dette kreves enten nøkkelposisjon **II** (s. 73) eller motorstart for å kunne manøvrere kjørecomputeren.

#### NB!

Hvis en advarsel vises når kjørecomputeren brukes, må meldingen kvitteres før kjørecomputeren kan aktiveres igjen.

- Bekreft meldingen ved å trykke kort på knappen **OK** på blinklyshendelen.

#### Gruppemenyer

Kjørecomputeren har to forskjellige gruppemener:

- Funksjoner
- Overskrift i kombiinstrumentet

Kjørecomputerens **funksjoner** i forhold til alternative **overskrifter** ligger listet i en ende-løs sløyfe (loop).

#### Relatert informasjon

- Kjørecomputer - analogt kombiinstrument (s. 106)
- Kjørecomputer - digitalt kombiinstrument (s. 110)
- Kjørecomputer - kompletterende informasjon (s. 114)
- Kjørecomputer - kjørestatistikk\* (s. 115)

### Kjørecomputer - analogt kombiinstrument

Kjørecomputerens menyer er plassert i en trinnløs. Et av alternativene er at kjørecomputerens display slukker - det markerer også begynnelsen/slutten på sløyfen.

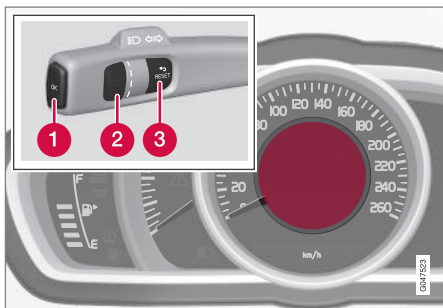

Informasjonsdisplay og reguleringsbrytere.

- 1 **OK** - Åpner loopen med funksjonene til kjørecomputer + aktiverer markert alternativ.
- 2 **Tommelhjul** - Åpner loopen med overskriftene til kjørecomputeren + blar mellom alternativer.
- 3 **RESET** - Angrer, nullstiller eller går ut av en funksjon etter utført valg.

### Funksjoner

Gjør slik for å åpne og kontrollere/justere funksjoner:

1. For å sikre at ingen brytere befinner seg midt i en sekvens, nullstilles de første med to trykk på **RESET**.
2. Trykk på **OK** - loopen med alle funksjoner åpnes.
3. Bla mellom funksjonene med **tommelhullet** og velg/bekreft med **OK**.
4. Avslutt med to trykk på **RESET** etter utført kontroll/justering.

De forskjellige funksjonene til kjørecomputeren er oppført i følgende tabell:



Funksjoner	Informasjon
<b>Digital hastighet</b> <ul style="list-style-type: none"> <li>• km/t</li> <li>• mpt</li> <li>• Ingen visning</li> </ul>	Viser bilens hastighet digitalt i misten av kombiinstrumentet: <ul style="list-style-type: none"> <li>• Åpne med <b>OK</b>, velg med <b>tommelhjulet</b>, bekreft med <b>OK</b> og gå ut med <b>ENTER</b>.</li> </ul>
<b>Varmeapparat*</b> <ul style="list-style-type: none"> <li>• DIREKTE START</li> <li>• - Tidsur 1 - fører til en meny for valg av klokkeslett.</li> <li>• - Tidsur 2 - fører til en meny for valg av klokkeslett.</li> </ul>	For beskrivelse av programmering av tidsur, se Motor- og kupévarmer* - tidsur (s. 134).
<b>Tilleggsvarmer*</b> <ul style="list-style-type: none"> <li>• Auto På</li> <li>• Av</li> </ul>	Mer informasjon, se Ekstra varmeapparat* (s. 136).
<b>TC-valg</b> <ul style="list-style-type: none"> <li>• Kjørestrekning til tom tank</li> <li>• Drivstofforbruk</li> <li>• Gjennomsnittshastighet</li> <li>• Trippsteller <b>T1 og samlet dist.</b></li> <li>• Trippsteller <b>T2 og samlet dist.</b></li> </ul>	Her velges/aktiveres de alternativene som skal kunne velges i overskrifter i kjørecomputeren. Symbolene for det som allerede er valgt, er HVITE og er haket av, de andre er GRÅ og ikke haket av: <ol style="list-style-type: none"> <li>1. Åpne funksjonen med <b>OK</b>, bla mellom symbolene for alternativene med <b>tommelhjulet</b> og marker/stans på ønsket symbol.</li> <li>2. Bekreft med <b>OK</b> - symbolet skifter farge fra GRÅTT til HVITT og hakes av.</li> <li>3. Fortsett å velge funksjonssymboler med <b>tommelhjulet</b> eller avslutt med <b>RESET</b>.</li> </ol>
<b>Servicestatus</b>	Viser antall måneder og kjørestrekning til neste service.



## 03 Instrumenter og betjeningselementer



Funksjoner	Informasjon
<b>Oljenivå<sup>A</sup></b>	Mer informasjon, se Motorolje, kontroll og påfylling (s. 342).
<b>Meldinger (##)</b>	Mer informasjon, se Meldinger (s. 103).

A Visse motorer.

### Overskrifter

En av overskriftene i følgende tabell kan velges for konstant visning i kombiinstrumentet. Gjør slik for å bestemme hvilken:

1. For å sikre at ingen brytere befinner seg midt i en sekvens, nullstilles de første med to trykk på **RESET**.
2. Drei på **tommelhjulet** - valgbare overskrifter for kjørecomputeren vises i en loop.
3. Stans på ønsket overskrift.

Kjørecomputeroverskrift i kombiinstrumentet	Informasjon
Trippteller <b>T1</b> og samlet dist.	<ul style="list-style-type: none"> <li>• Langt trykk på <b>RESET</b> nullstiller trippteller T1.</li> </ul>
Trippteller <b>T2</b> og samlet dist.	<ul style="list-style-type: none"> <li>• Langt trykk på <b>RESET</b> nullstiller trippteller T2.</li> </ul>
<b>Kjørelengde til tom</b>	For mer informasjon - se avsnittet "Rekkevidde - kjørestrekning til tom tank" (s. 114).
<b>Drivstofforbruk</b>	Aktuelt forbruk.
<b>Gjennomsnittsfart</b>	<ul style="list-style-type: none"> <li>• Langt trykk på <b>RESET</b> nullstiller <b>Gjennomsnittsfart</b>.</li> </ul>
Ingen kjørecomputerinformasjon.	Dette alternativet viser et tomt display - det markerer også begynnelsen på/slutten av loopen.

Kombiinstrumentets kjørecomputeroverskrift kan når som helst skiftes ut under fart til et annet alternativ. Gjør slik:

- Drei på **tommelhjulet** - stans på ønsket overskrift.

### Nullstilling - Trippteller og gjennomsnittshastighet

Med aktuell kjørecomputeroverskrift - **T1** og **samlet dist.**, **T2** og **samlet dist.** eller

**Gjennomsnittsfart** - vist i kombiinstrumentet:

- Trykk lenge på **RESET** - valgt overskrift nullstilles.



Hver overskrift må nullstilles individuelt.

### Relatert informasjon

- Kjørecomputer (s. 105)
- Kjørecomputer - digitalt kombiinstrument (s. 110)
- Kjørecomputer - kompletterende informasjon (s. 114)
- Kjørecomputer - kjørestatistikk\* (s. 115)

### Kjørecomputer - digitalt kombiinstrument

Kjørecomputerens menyer er plassert i en trinnløs. Et av alternativene er at alle de tre displayene til kjørecomputerens slukker. Det markerer også begynnelsen/slutten på sløyfen.

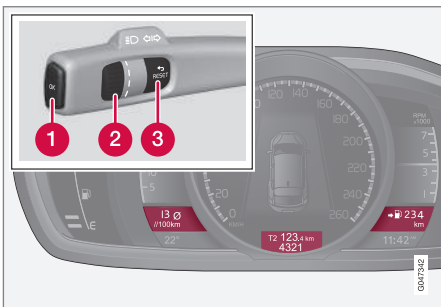

Informasjonsdisplayer og reguleringsbrytere.

- 1 **OK** - Åpner loopen med funksjonene til kjørecomputere + aktiverer markert alternativ.
- 2 **Tommelhjul** - Åpner loopen med overskriftene til kjørecomputeren + blar mellom alternativer.
- 3 **RESET** - Angrer, nullstiller eller går ut av en funksjon etter utført valg.

### Funksjoner

Gjør slik for å åpne og kontrollere/justere funksjoner:

1. For å sikre at ingen brytere befinner seg midt i en sekvens, nullstilles de første med to trykk på **RESET**.
2. Trykk på **OK** - loop med alle funksjoner åpnes.
3. Bla mellom funksjonene med **tommelhullet** og velg/bekreft med **OK**.
4. Avslutt med to trykk på **RESET** etter utført kontroll/justering.

De forskjellige funksjonene til kjørecomputeren er oppført i følgende tabell:



Funksjoner	Informasjon
<b>Tilbakestilling av kjørecomputer</b> <ul style="list-style-type: none"> <li>Gjennomsnittlig forbruk</li> <li>Gjennomsnittshastighet</li> </ul>	<b>NB!</b> Denne funksjonen nullstiller <b>ikke</b> begge trippetellere T1 og T2 - se tabellen i neste avsnitt "Overskrifter" og avsnittet "Nullstilling - Gjennomsnittshastighet/-forbruk" for informasjon om dette.
<b>Meldinger</b>	Mer informasjon, se Meldinger (s. 103).
<b>Temaer</b>	Her velges utseendet til kombiinstrumentet, se Kombiinstrument, digitalt - oversikt (s. 60).
<b>Innstillinger*</b>	Velg <b>Auto På</b> eller <b>Av</b> . Mer informasjon, se Ekstra varmeapparat* (s. 136).
<b>Kontrastmodus/Fargemodus</b>	Juster lys- og fargeintensiteten på kombiinstrumentet.
<b>Parkeringsvarmer*</b> <ul style="list-style-type: none"> <li><b>Direkte start</b></li> <li>- Symbol Tidsur 1 - fører til en meny for valg av klokkeslett.</li> <li>- Symbol Tidsur 2 - fører til en meny for valg av klokkeslett.</li> </ul>	For beskrivelse av programmering av tidsur, se Motor- og kupévarmer* - tidsur (s. 134).
<b>Servicestatus</b>	Viser antall måneder og kjørestrekning til neste service.
<b>Oljenivå<sup>A</sup></b>	Mer informasjon, se Motorolje, kontroll og påfylling (s. 342).

<sup>A</sup> Noen motorer.



# 03 Instrumenter og betjeningselementer



## Overskrifter

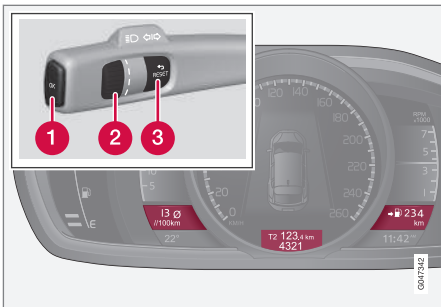

Tre kjørecomputeroverskrifter kan vises samtidig - en i hvert "vindu".

En av overskriftskombinasjonene i følgende tabell kan velges for konstant visning i kombiinstrumentet. Gjør slik for å bestemme hvilken:

1. For å sikre at ingen brytere befinner seg midt i en sekvens, nullstilles de første med to trykk på **RESET**.
2. Drei på **tommelhjulet** - valgbare overskriftskombinasjoner vises i en loop.
3. Stans på ønsket overskriftskombinasjon.

Overskriftskombinasjoner			Informasjon
Gjennomsnittlig forbruk	Trippteller T1 + Målerinnstilling	Gjennomsnittshastighet	• Langt trykk på <b>RESET</b> nullstiller tripppteller T1.
Nåværende forbruk	Trippteller T2 + Målerinnstilling	Kjørestrekning til tom tank	• Langt trykk på <b>RESET</b> nullstiller tripppteller T2.
Nåværende forbruk	Målerstilling	kmh<>mph	kmh<>mph - "Digital fartsvisning", se Kjørecomputer - kompletterende informasjon (s. 114).
	Ingen kjørecomputerinformasjon.		Dette alternativet slukker alle de tre displayene til kjørecomputeren - det markerer også begynnelsen/slutten av loopen.

Kombiinstrumentets overskriftskombinasjon for kjørecomputeren kan når som helst skiftes ut under fart til et annet alternativ. Gjør slik:

- Drei på **tommelhjulet** - stans på ønsket overskrift.

### Nullstilling - tripppteller

Drei med **tommelhjulet** til du kommer til overskriftskombinasjonen med trippptelleren som skal nullstilles:



- Trykk lenge på **RESET** - valgt trippsteller nullstilles.

### **Nullstilling - Gjennomsnittshastighet/-forbruk**

1. Velg funksjonen **Tilbakestilling av kjørecomputer** og aktiver med **OK**.
2. Velg noen av følgende alternativer med **tommelhjulet** og aktiver med **OK**:
  - l/100 km
  - km/t
  - Nullstill begge
3. Avslutt med **RESET**.

### **Relatert informasjon**

- Kjørecomputer (s. 105)
- Kjørecomputer - analogt kombiinstrument (s. 106)
- Kjørecomputer - kompletterende informasjon (s. 114)
- Kjørecomputer - kjørestatistikk\* (s. 115)



## 03 Instrumenter og betjeningselementer

### Kjørecomputer - kompletterende informasjon

Her følger kompletterende informasjon om noen funksjoner.

#### Gjennomsnittlig forbruk

Gjennomsnittlig drivstofforbruk beregnes fra siste nullstilling.

#### **i** NB!

Noe avvik kan forekomme hvis det har vært brukt drivstoffdrevet varmer\*.

#### Gjennomsnittshastighet

Gjennomsnittshastigheten beregnes for tilbakelagt kjørestrekning siden siste nullstilling.

#### Nåværende forbruk

Opplysningene om aktuelt drivstofforbruk oppdateres fortløpende - omtrent hvert sekund. Når bilen kjøres i lav hastighet, vises forbruket per tidsenhet - i høyere hastighet vises den relatert til kjørestrekning.

Forskjellige enheter (km/miles) kan velges for visning - se avsnittet "Endre enhet" (s. 114)

#### Rekkevidde - kjørestrekning til tom tank

Kjørecomputeren viser omtrentlig strekning som kan kjøres med drivstoffmengden som fortsatt finnes i tanken.

Når overskriften **Kjørelengde til tom** viser "----" finnes det ingen resterende garantert kjørestrekning.

- Fyll da på drivstoff snarest mulig.

Beregningen gjøres på grunnlag av det gjennomsnittlige forbruket de siste kjørte 30 km og gjenværende kjørbare drivstoffmengde.

#### **i** NB!

Avvik kan oppstå hvis kjørestilen endres.

Økonomisk kjørestil gir generelt sett lengre kjørestrekning. Hvis du vil ha mer informasjon om hvordan drivstofforbruket kan påvirkes, se Volvo Car Corporations miljøfilosofi (s. 19).

#### Digital fartsvisning<sup>29</sup>

Hastigheten vises i motsatt enhet (kmt/mpt) i forhold til hovedinstrumentet. Er det for eksempel gradert i mpt, viser kjørecomputeren tilsvarende hastighet i km/t og omvendt.

#### Endre enhet

Det er mulig å bytte enhet (km/miles) for strekning og hastighet i menysystemet MY CAR, se MY CAR (s. 104).

#### **i** NB!

I tillegg til kjørecomputeren endres disse enhetene samtidig også i navigasjonssystemet til Volvo\*.

#### Relatert informasjon

- Kjørecomputer (s. 105)
- Kjørecomputer - analogt kombiinstrument (s. 106)
- Kjørecomputer - digitalt kombiinstrument (s. 110)
- Kjørecomputer - kjørestatistikk\* (s. 115)

<sup>29</sup> Bare med kombiinstrument "Digital".

\* Ekstrautstyr/tilbehør, for mer informasjon se Introduksjon.



### Kjørecomputer - kjørestatistikk\*

Informasjon lagres om foretatte turer med gjennomsnittlig drivstofforbruk og gjennomsnittshastighet, noe som kan ses på midtkonsollens bildeskjerm som et søylediagram.

#### Funksjon

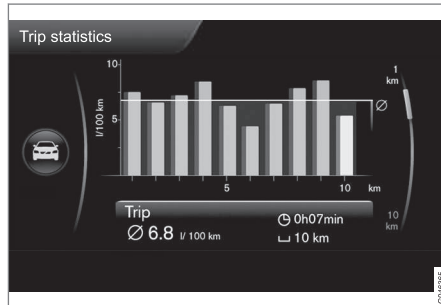

Kjørestatistikk<sup>30</sup>.

Hver søyle symboliserer 1 km eller 10 km kjørt strekning, avhengig av valgt skala - søylen lengst til høyre viser verdien for aktuell pågående kilometer eller 10 km.

Med **TUNE**-hjulet kan skalaen for hver søyle endres mellom 1 km og 10 km - markøren lengst til høyre skifter stilling mellom oppe og nede i forhold til valgt skala.

### Frømgangsmåte

Forskjellige innstillinger kan gjøres i meny-systemet **MY CAR**, se MY CAR (s. 104) - og søk opp **Turstatistikk**.

Når alternativet "**Tilbakestilles når motoren har vært avslått i min. 4 t**" er markert, slettes all statistikk automatisk etter avsluttet kjøring og 4 timers stillstand. Ved påfølgende motorstart begynner kjørestatistikken fra null.

- **Tilbakestilles når motoren har vært avslått i min. 4 t** - marker i ruten med **ENTER** og gå ut av menyen med **EXIT**.

Hvis en ny kjøresyklus skal påbegynnes innen 4 timer, må aktuell periode først slettes manuelt med alternativet "**Start ny tur**".

- **Start ny tur** - med **ENTER** slettes all tidligere statistikk, gå tilbake ut av menyen med **EXIT**.

Se også informasjon om Økoguide (s. 63).

### Relatert informasjon

- Kjørecomputer (s. 105)
- Kjørecomputer - analogt kombiinstrument (s. 106)
- Kjørecomputer - digitalt kombiinstrument (s. 110)
- Kjørecomputer - kompletterende informasjon (s. 114)

<sup>30</sup> Bilen er skjematisk - oppsettet kan variere avhengig av oppdatert programvare og marked.

# 04



KLIMAANLEGG





## Generell informasjon om klima

*Bilen er utstyrt med elektronisk klimaregulering. Klimaanlegget avkjøler eller varmer opp og avfukter luften i kupeen.*

Det finnes to forskjellige klimaanlegg:

- Elektronisk temperaturkontroll (ETC) (s. 124)
- Elektronisk klimaanlegg (ECC) (s. 123)

### NB!

Klimaanlegg (AC) (s. 127) kan slås av, men for at klimakomforten i kupéen skal bli best mulig og for å unngå dugg på rutene, bør det alltid være på.

## Husk

- For at klimaanlegget skal fungere optimalt bør sidevinduene lukket.
- Gjennomluftingsfunksjonen (s. 167) åpner/lukker alle sidevinduene samtidig og kan for eksempel brukes for raskt å lufte ut bilen ved varmt vær.
- Fjern is og snø fra luftinntaket til klimaanlegget (åpningen mellom panseret og frontruten).
- Når det er varmt ute, kan kondensvann fra klimaanlegget dryppe under bilen. Dette er normalt.
- Når motoren trenger maksimal kraft, f.eks. ved fullgassaksellerasjon, kan klimaanlegget slås av midlertidig. Det kan

da oppstå en forbigående temperaturøkning i kupeen.

- For å fjerne dugg på innsiden av vinduene må fortrinnsvis defrosterfunksjonen (s. 128) brukes. For å redusere faren for dugg skal vinduene holdes rene og vaskes med vanlig vindusvask.

## Biler med Start/Stop\*

Når motoren er stanset automatisk (s. 265), kan noe av utstyret i bilen få redusert funksjon, for eksempel hastigheten til klimaanleggvisfen (s. 126).

## Biler med ECO\*

Når funksjonen ECO (s. 274) aktiveres, kan et visst utstyr få funksjonen midlertidig redusert eller slått av, f.eks. klimaanlegget (s. 127).

### NB!

Ved aktivering av ECO-funksjonen endres noen parametre i innstillingene til klimasystemet og noen e-forbrukeres funksjoner reduseres. Visse innstillinger kan tilbakestilles manuelt, men full funksjonalitet gjenvinnes bare ved å deaktivere ECO-funksjonen.

## Relatert informasjon

- Faktisk temperatur (s. 118)
- Sensorer - klima (s. 118)
- Menyinnstillinger - klima (s. 120)
- Luftfordeling i kupeen (s. 121)

- Luftkvalitet (s. 118)
- Elektrisk oppvarmede forseter\* (s. 125)
- Elektrisk oppvarmet baksete\* (s. 125)



## 04 Klimaanlegg

### Faktisk temperatur

Temperaturen som velges i kupeen, tilsvarer den fysiske opplevelsen med hensyn til utetemperaturen, lufthastighet, luftfuktighet, sollys osv. i og rundt bilen for øyeblikket.

Systemet har en solføler (s. 118) som registrerer hvilken side solen skinner inn i bilen på. Dette innebærer<sup>1</sup> at temperaturen kan være forskjellig i høyre og venstre luftdyse til tross for at reguleringen er stilt inn på samme temperatur på begge sidene.

### Relatert informasjon

- Generell informasjon om klima (s. 117)
- Temperaturregulering i kupé (s. 127)

### Sensorer - klima

Klimaanlegget har en rekke sensorer som brukes til å regulere temperaturen (s. 118) i bilen.

- Solføleren sitter på oversiden av instrumentpanelet.
- Temperaturføleren for kupeen sitter nedenfor klimaanleggpanelet.
- Utetemperaturføleren sitter i sidespeilet.



#### NB!

Ikke dekk til eller blokker følerne med klær eller andre gjenstander.

### Relatert informasjon

- Generell informasjon om klima (s. 117)

### Luftkvalitet

Interiøret i kupeen er utformet for å være hyggelig og behagelig, også for kontaktallergikere og astmatikere.

- Kupéfilter (s. 119)
- Materiale i kupeen (s. 120)
- Clean Zone Interior Package (CZIP) (s. 119)\*
- Luftkvalitetssystem (IAQS) (s. 120)\*

### Relatert informasjon

- Generell informasjon om klima (s. 117)

<sup>1</sup> Gjelder bare ECC.



### Luftkvalitet - kupéfilter

All luft som kommer inn i kupeen, renses med et filter.

Filteret må skiftes ut med jevne mellomrom. Følg Volvos serviceprogram for anbefalt skiftintervall. Ved kjøring i svært forurensede omgivelser kan det være nødvendig å skifte ut filteret oftere.

#### NB!

Det finnes ulike typer kupéfiltre. Pass på at det monteres riktig filter.

### Relatert informasjon

- Luftkvalitet (s. 118)

### Luftkvalitet - Clean Zone Interior Package (CZIP)\*

CZIP omfatter en serie justeringer som holder kupeen enda renere for allergi- og astmafremkallende stoffer.

Dette inngår:

- En utvidet viftefunksjon som innebærer at viften starter når bilen åpnes med fjernnøkkelen. Viften fyller da kupeen med friskluft. Funksjonen starter ved behov og slås av automatisk etter en stund eller hvis en av dørene til kupeen åpnes. Tidsintervallet for vifteinnkoblingen reduseres litt etter litt frem til bilen er 4 år på grunn av redusert behov.
- Luftkvalitetssystemet IAQS (s. 120) er et helautomatisk system som renser luften i kupeen for luftforurensning som partikler, hydrokarbon, nitrogenoksid og bakkenært ozon.

#### NB!

For å beholde CZIP-standard i biler med CZIP skal IAQS-filteret skiftes etter 15 000 km eller årlig, alt etter hva som inntrer først. Maksimumsgrensen er imidlertid 75 000 km til sammen på 5 år. I biler uten CZIP og når kunden ikke vil beholde CZIP-standard, skal IAQS-filteret byttes ved ordinær service.

Se brosjyren som følger med bilen ved levering for mer informasjon om CZIP.

### Relatert informasjon

- Generell informasjon om klima (s. 117)
- Luftkvalitet (s. 118)



## 04 Klimaanlegg

### Luftkvalitet - IAQS\*

Luftkvalitetssystemet IAQS skiller ut gasser og partikler, slik at mindre lukt og forurensning kommer inn i kupeen.

Hvis uteluften er forurenset, slås luftinntaket av for å stenge ute hydrokarbon, nitrogenmonoksid og bakkenær ozon. Luften resirkuleres i kupeen.

Det er mulig å aktivere/deaktivere funksjonen i menysystemet MY CAR. For beskrivelse av menysystemet, se MY CAR (s. 104).

#### **i** NB!

Luftkvalitetsføleren bør alltid være aktivert, slik at lufta i kupeen blir så god som det er mulig.

I kaldt vær begrenses den automatiske resirkuleringen for å unngå dugg.

### Relatert informasjon

- Generell informasjon om klima (s. 117)
- Luftkvalitet (s. 118)
- Luftkvalitet - Clean Zone Interior Package (CZIP)\* (s. 119)

### Luftkvalitet - materiale

Utprøvde materialer er utviklet for å minimere støvmengden i kupeen og bidra til at kupeen blir lettere å holde ren.

Mattene i både kupeen og bagasjerommet kan enkelt tas ut for rengjøring. Bruk rengjøringsmiddel og bilpleieprodukter som er anbefalt av Volvo for å rengjøre interiøret (s. 374).

### Relatert informasjon

- Luftkvalitet (s. 118)

### Menyinnstillinger - klima

Det er mulig å aktivere/deaktivere eller endre grunninnstillingen for fire av klimaanleggets funksjoner fra midtkonsollen.

- Viftenivå ved automatisk klimaregulering\* (s. 126).
- Timer for omluftsdrift (s. 129).
- Automatisk start av defroster for bakrute (s. 98).
- Inneluft-kvalitetssystem\* (s. 120).

Klimaanleggets funksjoner kan tilbakestilles til grunninnstilling via menysystemet i MY CAR. For beskrivelse av menysystemet, se MY CAR (s. 104).

### Relatert informasjon

- Generell informasjon om klima (s. 117)



## Luftfordeling i kupeen

Den innkommende luften fordeles gjennom forskjellige dyser i kupeen.

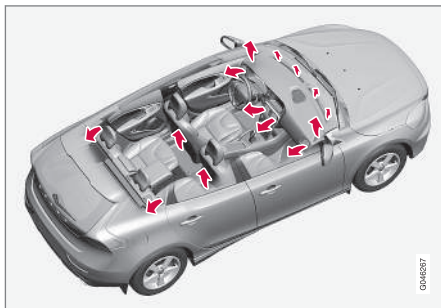

I **AUTO**-stilling\* skjer luftfordelingen helt automatisk.

Ved behov kan denne styres manuelt, se luftfordelingstabellen (s. 130).

## Ventilasjonsdyser på instrumentpanelet

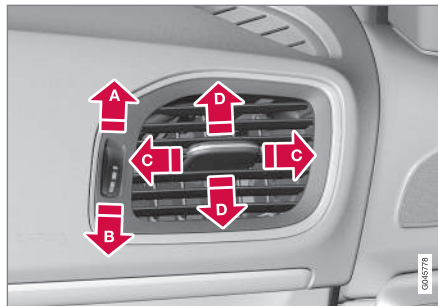

- A** Åpen
- B** Lukket
- C** Luftstrøm mot sidene i kupeen
- D** Luftstrøm mot øvre del av kupeen

Dugg kan fjernes ved at dysene rettes inn mot sidevinduene.

### **i** NB!

Husk at små barn kan være ømfintlige for luftstrømmer og trekk.

## Luftfordeling

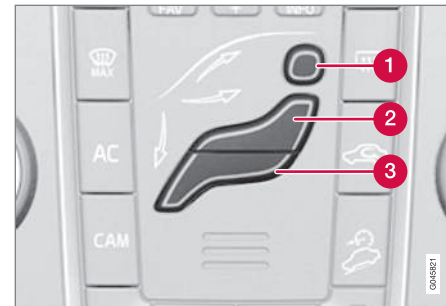

- 1** Luftfordeling - defroster for frontrute
- 2** Luftfordeling - ventilasjonsdyse instrumentpanel
- 3** Luftfordeling - ventilasjon gulv

Figuren består av tre knapper. Ved trykk på knappene tennes tilsvarende figur på displayet (se bildet nedenfor), og en pil foran den aktuelle delen av figuren som viser hvilken luftfordeling som er valgt. For mer informasjon, se luftfordelingstabellen (s. 130).



## 04 Klimaanlegg



Valgt luftfordeling vises på displayet i midtkonsollen.

### Relatert informasjon

- Generell informasjon om klima (s. 117)
- Autoregulering (s. 126)
- Luftfordeling - resirkulasjon (s. 129)



### Elektronisk klimaanlegg - ECC\*

ECC (Electronic Climate Control) holder den temperaturen som velges i kupeén, og kan stilles inn separat for fører- og passasjersiden.

Med autofunksjonen reguleres temperatur, luftkondisjonering, viftehastighet, resirkulasjon og luftfordeling automatisk.

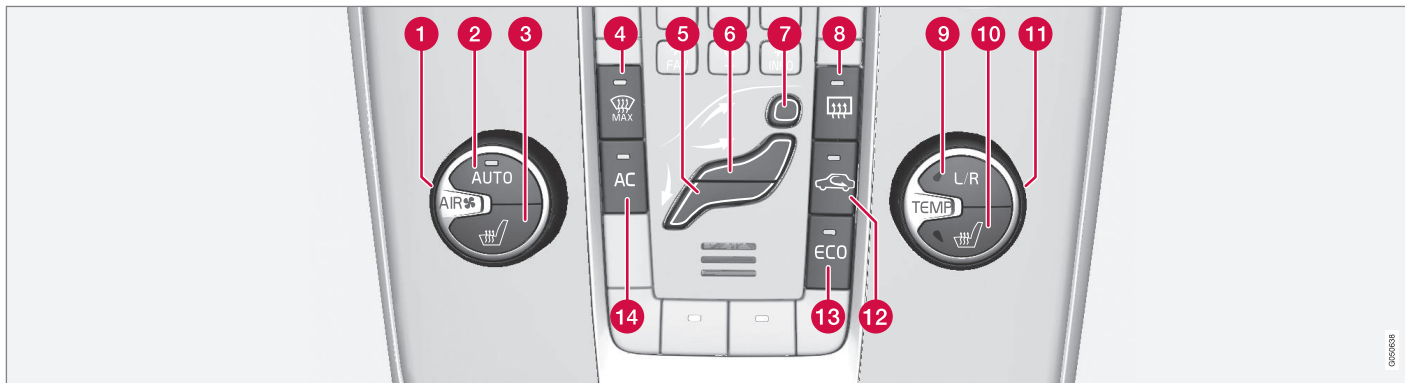

- 1 Vifte (s. 126)
- 2 **AUTO** - Automatisk klimaregulering (s. 126)
- 3 Elektrisk oppvarmet forsete (s. 125), venstre side
- 4 Elektrisk oppvarmet frontrute\* og maks. defroster (s. 128)
- 5 Luftfordeling (s. 121) - ventilasjon gulv
- 6 Luftfordeling - ventilasjonsdyse instrumentpanel
- 7 Luftfordeling - defroster for frontrute
- 8 Elektrisk oppvarmet bakrute og utvendige sidespeil (s. 98)
- 9 Innstilling av venstre/høyre side for temperaturregulering (s. 127)
- 10 Elektrisk oppvarmet forsete (s. 125), høyre side
- 11 Temperaturregulering (s. 127)
- 12 Resirkulasjon (s. 129)
- 13 ECO\* (s. 274)
- 14 **AC** - Luftkondisjonering på/av (s. 127)

### Relatert informasjon

- Generell informasjon om klima (s. 117)



### Elektronisk temperaturkontroll - ETC

Med ETC (Electronic Temperature Control) reguleres klimakomforten i kupeen manuelt.

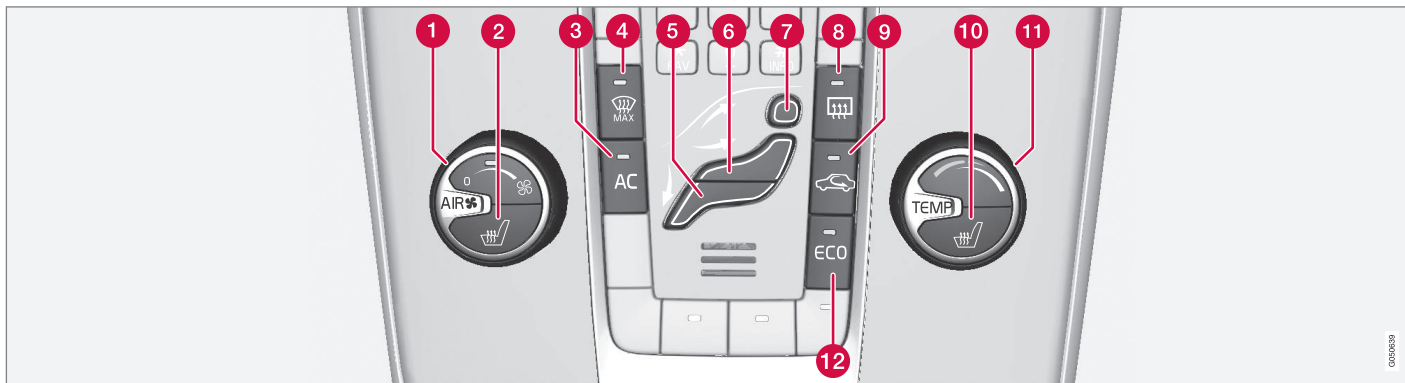

- 1 Vifte (s. 126)
- 2 Elektrisk oppvarmet forsete (s. 125), venstre side
- 3 **AC** - Luftkondisjonering på/av (s. 127)
- 4 Elektrisk oppvarmet vindu og maks. defroster\*
- 5 Luftfordeling (s. 121) - ventilasjon gulv
- 6 Luftfordeling - ventilasjonsdyse instrumentpanel
- 7 Luftfordeling - defroster for frontrute
- 8 Elektrisk oppvarmet bakrute og elektrisk oppvarmede sidespeil (s. 98)
- 9 Resirkulasjon (s. 129)
- 10 Elektrisk oppvarmet forsete (s. 125), høyre side
- 11 Temperaturregulering (s. 127)
- 12 **ECO\*** (s. 274)

#### Relatert informasjon

- Generell informasjon om klima (s. 117)



### Elektrisk oppvarmede forseter\*

Oppvarmingen av forsetene har tre nivåer. Det øker komforten for fører og passasjer når det er kaldt.

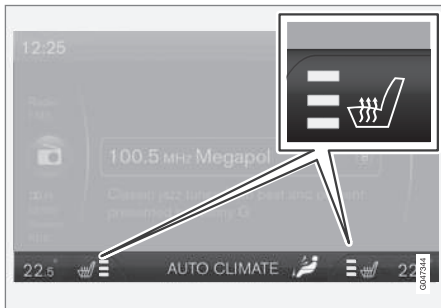

Aktuelt varmenivå vises på displayet i midtkonsollen.



Trykk gjentatte ganger på knappen for å aktivere funksjonen:

- Høyeste varmenivå - tre oransje felter lyser på skjermen i midtkonsollen (se bildet over).
- Lavere varmenivå - to oransje felter lyser på skjermen.

- Laveste varmenivå - ett oransje felter lyser på skjermen.
- Skru av varmen - ingen felter lyser.

### ⚠ ADVARSEL

Oppvarmet sete må ikke brukes av personer som har vanskelig for å kjenne temperaturøkning på grunn av nedsatt følsomhet, eller som av en eller annen grunn har vanskeligheter med å betjene reguleringen av setevarmen. I motsatt fall kan det oppstå forbrenninger.

### Relatert informasjon

- Generell informasjon om klima (s. 117)
- Elektrisk oppvarmet baksete\* (s. 125)

### Elektrisk oppvarmet baksete\*

Oppvarmingen av baksetets ytterposisjoner har tre stillinger for å øke komforten for passasjerer når det er kaldt.



Aktuelt varmenivå vises i lampene i trykknappen:

Trykk gjentatte ganger på knappen for å aktivere funksjonen:

- Høyeste varmenivå - tre lamper lyser.
- Lavere varmenivå - to lamper lyser.
- Laveste varmenivå - en lampe lyser.
- Skru av varmen - ingen lamper lyser.



## 04 Klimaanlegg



### ADVARSEL

Oppvarmet sete må ikke brukes av personer som har vanskelig for å kjenne temperaturøkning på grunn av nedsatt følsomhet, eller som av en eller annen grunn har vanskeligheter med å betjene reguleringen av setevarmen. I motsatt fall kan det oppstå forbrenninger.

### Relatert informasjon

- Generell informasjon om klima (s. 117)
- Elektrisk oppvarmede forseter\* (s. 125)

### Vifte

Viften bør alltid være aktivert. Dette for å unngå dugg på rutene.

### NB!

Hvis vifta er slått helt av, kobles ikke klimaanlegget inn. Da kan det bli dugg på vinduene.

### ECC\*



Drei på bryteren for å øke eller redusere viftehastigheten, **AUTO** kobles ut. Hvis **AUTO** velges, reguleres viftehastigheten automatisk (s. 126) - tidligere innstilt viftehastighet kobles ut.

### ETC



Drei på bryteren for å øke eller redusere viftehastigheten.

### Relatert informasjon

- Generell informasjon om klima (s. 117)
- Elektronisk klimaanlegg - ECC\* (s. 123)
- Elektronisk temperaturkontroll - ETC (s. 124)

### Autoregulering

Automatisk regulering er bare mulig i et elektronisk klimaanlegg (ECC) (s. 123).



Autofunksjonen regulerer automatisk temperatur (s. 127), luftkondisjonering (s. 127), viftehastighet (s. 126), resirkulasjon (s. 129) og luftfordeling (s. 121).

Når én eller flere manuelle funksjoner velges, styres de øvrige funksjonene fortsatt automatisk. Når du trykker på **AUTO**, kobles alle manuelle innstillinger ut. Displayet viser **AUTO-KLIMA**.

Viftehastigheten i automatisk stilling kan stilles inn i menysystemet MY CAR. For beskrivelse av menysystemet, se MY CAR (s. 104).

### Relatert informasjon

- Generell informasjon om klima (s. 117)



## Temperaturregulering i kupé

Når bilen startes, opprettholdes den siste temperaturinnstillingen.

### **i** NB!

Det nytter ikke å påskynde oppvarming eller nedkjøling ved å velge høyere eller lavere temperatur enn det som ønskes.

## ECC\*

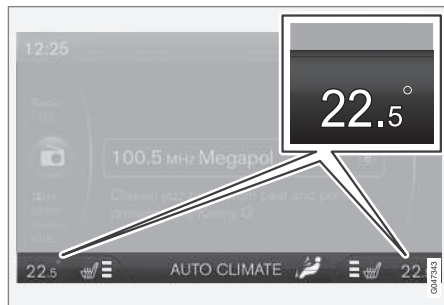

Aktuell temperatur for hver side vises i midtkonsollens bildeskjerm.



Temperaturen for førersiden og passasjersiden kan stilles inn separat. Trykk på **L/R**-knappen flere ganger for å velge innstilling for venstre, høyre eller begge sider. Still temperaturen med bryteren -

valgt temperatur for hver side vises i bildeskjermen til midtkonsollen.

## ETC



Temperaturen i kupeen kan stilles inn med regulatoren.

### Relatert informasjon

- Generell informasjon om klima (s. 117)
- Faktisk temperatur (s. 118)
- Elektronisk temperaturkontroll - ETC (s. 124)
- Elektronisk klimaanlegg - ECC\* (s. 123)

## Klimaanlegg

Klimaanlegget kjøler ned og avfukter luften som kommer inn ved behov.



Når lampen i **AC**-knappen lyser, styres klimaanlegget av automatikken i systemet.

Når lampen i **AC**-knappen er slukket, er klimaanlegget koblet ut. Øvrige funksjoner styres fortsatt automatisk. Når maks. defrosterfunksjon (s. 128) aktiveres, slås klimaanlegget på automatisk, slik at luften avfuktes maksimalt.



## 04 Klimaanlegg

### Avfukting og avriming av frontrute

Elektrisk oppvarmet frontrute\* og maks. defroster brukes for raskt å få bort dogg og is fra frontrute og sidevinduer.

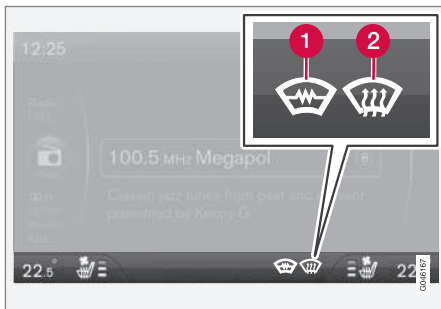

Valgt innstilling vises på displayet i midtkonsollen.

- 1 Elektrisk oppvarmet frontrute\*
- 2 Maks. defroster



Lyset i defrosterknappen lyser når funksjonen er koblet inn.

Trykk gjentatte ganger på knappen for å aktivere funksjonen.

For biler uten elektrisk oppvarmet frontrute:

- Luft strømmer til vinduene - symbol (2) lyser på skjermen.
- Slå av funksjonen - ingen symboler lyser.

For biler med elektrisk oppvarmet frontrute:

- Start elektrisk oppvarming av frontruten<sup>2</sup> - symbol (1) lyser på skjermen.
- Start elektrisk oppvarming av frontruten<sup>2</sup> og luftstrøm til rutene - symbolene (1) og (2) lyser på skjermen.
- Slå av funksjonen - ingen symboler lyser.

#### **i** NB!

Elektrisk oppvarmet frontrute og IR-rute (s. 17) kan påvirke ytelsen til transpondere og annet kommunikasjonsutstyr.

#### **i** NB!

Et trekantet stykke ytterst på hver side av frontruten er ikke varmet opp elektrisk. Der kan avisingen ta lenger tid.

#### **i** NB!

Elektrisk oppvarmet frontrute er ikke tilgjengelig når motoren er automatisk stan- set (s. 265).

Når funksjonen er aktiv, skjer også følgende for å gi maksimal avfukting av luften i kupeen:

- klimaanlegget kobles automatisk inn
- resirkulasjonen og luftkvalitetssystemet kobles automatisk ut.

#### **i** NB!

Lydnivået øker fordi viften går på maksimal effekt.

Når defrosterfunksjonen slås av, skifter klimaanlegget til de tidligere innstillingene igjen.

### Relatert informasjon

- Generell informasjon om klima (s. 117)

<sup>2</sup> Kompasset er slukket når den elektrisk oppvarmede frontruten er aktiv.



### Luftfordeling - resirkulasjon

Resirkulasjon velges for å stenge ute dårlig luft, avgasser osv. fra kupeen, dvs. ingen luft fra utsiden suges inn i bilen når funksjonen er aktivert.



Når resirkulasjon er koblet inn, lyser den høyre oransje lampen i knappen.

#### **!** VIKTIG

Hvis luften i bilen resirkuleres for lenge, kan det dannes dugg på innsiden av rutene.

### Tidsur

Når tidsurfunksjonen er aktivert, kobles den manuelt aktiverte resirkulasjonsinnstillingen ut etter en bestemt tid avhengig av utetemperaturen. Dette reduserer faren for is, dugg og dårlig luft.

Det er mulig å aktivere/deaktivere funksjonen i menysystemet MY CAR. For beskrivelse av menysystemet, se MY CAR (s. 104).

#### **i** NB!

Når maks. defroster velges, kobles alltid resirkulasjonen ut.

### Relatert informasjon





- Generell informasjon om klima (s. 117)
- Luftfordeling i kupeen (s. 121)
- Luftfordeling - tabell (s. 130)



## 04 Klimaanlegg

### Luftfordeling - tabell

Med tre knapper velger du fordeling (s. 121) av luften.

	Luftfordeling	Brukes
	Mye varm luft strømmer til vinduene.	for rask avising og avdugging.
	Luft til frontruten, via defrosterdysene, og siderutene. Noe luft fra ventilasjonsdysene.	for å unngå dugg og is (viftehastigheten må ikke være for lav for at dette skal være mulig) i kaldt og fuktig vær.
	Luftstrøm til rutene og fra ventilasjonsdysene på instrumentpanelet.	for komfort ved varmt og tørt vær.
	Luftstrøm i hode- og brysthøyde fra ventilasjonsdysene på instrumentpanelet.	for å få god avkjøling i varmt vær.



	Luftfordeling	Brukes
	Luft til gulv og ruter. Noe luft fra ventilasjonsdysene på instrumentpanelet.	for komfort og god avdugging i kaldt eller fuktig vær.
	Luft til gulv og fra ventilasjonsdysene på instrumentpanelet.	ved sol og kjølig vær.
	Luft til gulvet. Noe luft fra ventilasjonsdysene på instrumentpanelet og til ruter.	for å lede varm eller kald luft til gulvet.
	Luftstrøm til ruter, fra ventilasjonsdyser på instrumentpanelet og til gulvet.	for å få det svalere langs gulvet i varmt, tørt klima eller varmere i høyden i kaldt klima.

#### Relatert informasjon

- Generell informasjon om klima (s. 117)
- Luftfordeling - resirkulasjon (s. 129)



### Motor- og kupévarmer\*

Gjennom forkondisjonering forbedrer varmeren motoren og kupeen før kjøring, slik at både slitasjen og energibehovet under kjøring minskes. Når du varmer opp bilen, forlenges også kjørestrekningen.

Varmeren kan startes direkte (s. 133) eller med tidsur (s. 134).

Hvis utetemperaturer overstiger 15 °C, kan ikke varmeren startes. Ved -5 °C eller lavere er varmerens maksimale innkoblingstid 50 minutter.

#### ADVARSEL

Ikke bruk den drivstoffdrevne varmeren innendørs. Avgasser utsondres.

#### NB!

Når den drivstoffdrevne varmeren står på, kan det komme røyk under bilen. Det er helt normalt.

### Drivstoffylling

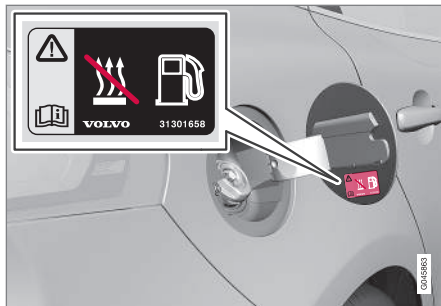

Varselmerke på tanklokket.

#### ADVARSEL

Drivstoff kan søles ut og ta fyr. Slå av den drivstoffdrevne varmeren før du begynner å tanke.

Kontroller at varmeren er slått av på kombiinstrumentet. Når den jobber, vises varmesymbolet.

### Parkering i bakke

Når bilen parkeres i bratte bakker, bør den stå med fronten ned for å sikre drivstofftilførselen til den drivstoffdrevne varmeren.

### Batteri og drivstoff

Hvis ikke batteriet er tilstrekkelig ladet eller nivået i drivstofftanken er for lavt, slås varmeren av automatisk, og en melding vises på

displayet. Bekreft meldingen ved å trykke én gang blinklysspakens (s. 101) **OK**-knapp.

#### **VIKTIG**

Gjentatt bruk av varmeren i kombinasjon med korte kjørestrekninger kan forårsake lavt ladenivå i startbatteriet. Dette kan føre til at varmeren stopper eller aldri startes. I verste tilfelle vil ikke motorstart være mulig.

For å sikre at startbatteriet lades opp igjen med like mye energi som varmeren bruker, bør man ved regelmessig bruk av varmeren kjøre bilen i like lang tid som varmeren har stått på. Varmeren brukes maksimalt i 50 minutter i hvert tilfelle.

### Relatert informasjon

- Motor- og kupévarmer\* - meldinger (s. 135)
- Ekstra varmeapparat\* (s. 136)



## Motor- og kupévarmer\* - direkttestart

Motor- og kupévarmer kan startes direkte.

Direkttestart er mulig via:

- informasjonsdisplay
- fjernkontroll\*
- mobil\*.

Ved direkttestart av motor- og kupévarmeren (s. 132) er den aktivert i 50 minutter.

Oppvarmingen av kupeen starter så snart motorkjølevæsken har riktig temperatur.

### **i** NB!

Bilen kan startes og kjøres mens varmeren er på.

## Direkttestart via informasjonsdisplayet

1. Trykk på **OK** for å komme til menyen.
2. Rull med innstillingshjulet til **Varmeapparat** og velg med **OK**.
3. Gå videre i neste meny til **Direkte start** for å aktivere varmeren, og velg med **OK**.
4. Gå ut av menyen med **RESET**.

## Direkttestart via fjernnøkkelen\*

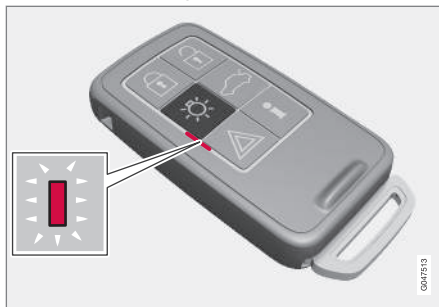

Indikasjonslampe på fjernnøkkel med PCC\*.

Motor- og kupévarmeren kan aktiveres via fjernnøkkelen:

- Hold inne knappen for trygghetsbelysning  i 2 sekunder.
- Varselblinklys gir følgende informasjon:
- 5 korte blink etterfulgt av kontinuerlig lys i ca. 3 sekunder - signalene har nådd bilen og varmeren er aktivert.
  - 5 korte blink - signalene har nådd bilen, men varmeren er ikke aktivert.
  - Varselblinklysene forblir slukket - signalene har ikke nådd bilen.

Hvis knappen for informasjon  blir trykket inn når varmeren er aktiv, vil indikatorlampen vise status for dette - samtidig vises bilens låsestatus (s. 156). Men status undersøkes, avgir indikatorlampen et par korte blink som

følges av kontinuerlig lys hvis varmeren er aktiv.

Status vises også i kjørecomputeren under oppvarming.

## Direkttestart via mobil\*

Aktivering og informasjon om valgte innstillinger som kan styres fra mobiltelefonen vil være tilgjengelig via Volvo On Call\* mobilapp.

## Relatert informasjon

- Motor- og kupévarmer\* - tidsur (s. 134)
- Motor- og kupévarmer\* - direkte avstengning (s. 134)
- Motor- og kupévarmer\* - meldinger (s. 135)



## 04 Klimaanlegg

### Motor- og kupévarmer\* - direkte avstengning

Motor- og kupévarmeren kan slås av direkte via informasjonsdisplayet.

1. Trykk på **OK** for å komme til menyen.
2. Bla med tommelhjulet til **Varmeapparat** og velg med **OK**.
3. Gå videre i neste meny til **Stopp** for å deaktivere varmeren, og velg med **OK**.
4. Gå ut av menyen med **RESET**.

### Relatert informasjon

- Motor- og kupévarmer\* - direktestart (s. 133)
- Motor- og kupévarmer\* - tidsur (s. 134)
- Motor- og kupévarmer\* - meldinger (s. 135)

### Motor- og kupévarmer\* - tidsur

Motor- og kupévarmerens (s. 132) tidsur er koblet til klokken i bilen.

To forskjellige tidspunkter kan velges med tidsurfunksjonen. Med tidspunkt menes det klokkeslettet da oppvarmingen av bilen er klar. Bilens elektronikk velger tidspunkt når oppvarmingen skal begynne ut fra rådende utetemperatur.

#### **NB!**

Hvis bilklokka stilles, slettes eventuell programmering av tidsuret.

### Innstilling

1. Trykk på **OK** for å komme til menyen.
2. Bla med tommelhjulet (s. 101) til **Varmeapparat** og velg med **OK**.
3. Velg et av tidsurene ved hjelp av tommelhjulet, og bekreft med **OK**.
4. Trykk kort på **OK** for å komme til den lysende timeinnstillingen.
5. Velg ønsket time med innstillingshjulet.
6. Trykk kort på **OK** for å komme til den lysende minuttinnstillingen.
7. Velg ønsket minutt med innstillingshjulet.
8. Trykk på **OK**<sup>3</sup> for å bekrefte innstillingen.

9. Gå tilbake i menystrukturen med **RESET**.
10. Velg det andre tidsuret (fortsett fra punkt 2) eller gå ut av menyen med **RESET**.

### Starte

1. Trykk på **OK** for å komme til menyen.
2. Bla med tommelhjulet til **Varmeapparat** og velg med **OK**.
3. Velg et av tidsurene ved hjelp av tommelhjulet, og aktiver med **OK**.
4. Gå ut av menyen med **RESET**.

### Slå av

En varmer som er slått på ved bruk av tidsurfunksjonen, kan slås av manuelt før tidsuret gjør det. Gjør slik:

1. Trykk på **OK** for å komme til menyen.
2. Bla med tommelhjulet til **Varmeapparat** og velg med **OK**.
  - > Hvis et tidsur er innstilt men ikke aktivert, vises et klokke-ikon ved siden av den innstilte tiden.
3. Velg et av tidsurene ved hjelp av tommelhjulet, og bekreft med **OK**.

<sup>3</sup> Enda et trykk på **OK** aktiverer tidsuret.



4. Slå av tidsuret ved å trykke:

- lenge på **OK** eller
- kort på **OK** for å komme videre i menyen. Velg så å stanse tidsuret og bekrefte valget med **OK**.

5. Gå ut av menyen med **RESET**.

En tidsurstartet varmer kan også slås av direkte (s. 133).

### Relatert informasjon

- Motor- og kupévarmer\* - meldinger (s. 135)

### Motor- og kupévarmer\* - meldinger

Symboler og meldinger om motor- og kupévarmeren (s. 132) varierer etter om kombiinstrumentet er analogt (s. 59) eller digitalt (s. 60).



Når varmeren er aktivert, lyser varmesymbolet på informasjonsdisplayet.

Når noen av tidsurene er aktivert, lyser symbolene for aktivert tidsur på informasjonsdisplayet samtidig som innstilt tid vises ved siden av symbolet.



Symbol for aktivert tidsur i analogt kombiinstrument.



Symbol for aktivert tidsur i digitalt kombiinstrument.

Tabellen viser symbolene og displaytekstene som vises.

Symbol	Melding	Betydning
		Varmeren er på og i drift. Varmerens tidsur aktivert etter at fjernnøkkelen ble tatt ut av tenningslåsen og bilen ble parkert. Motor og kupé er varmet opp på innstilt tidspunkt.
 	<b>Drivstoffdrevet varmeapp stopp Batterisparing</b>	Bilens elektronikk har slått av varmeren, slik at motoren kan startes.



## 04 Klimaanlegg



Symbol	Melding	Betydning
	<b>Drivstoffdrevet varmeapparat stoppet</b> <b>Lavt drivstoffnivå</b>	På grunn av for lavt drivstoffnivå er det ikke mulig å stille inn varmen. Dette for å gjøre det mulig å starte motoren og kjøre ca. 50 km.
	<b>Drivstoffdrevet varmeapparat Service påkrevd</b>	Varmeren er ute av funksjon. Kontakt et verksted for reparasjon. Volvo anbefaler at du kontakter et autorisert Volvo-verksted.

En displaytekst slukker automatisk etter en stund eller etter et trykk på blinklyshendelsens (s. 101) **OK**-knapp.

### Relatert informasjon

- Motor- og kupévarmer\* - direktstart (s. 133)
- Motor- og kupévarmer\* - tidsur (s. 134)

### Ekstra varmeapparat\*

For biler med dieselmotor som selges i kalde klimasoner<sup>4</sup>, kan et ekstra varmeapparat kreves for å oppnå riktig driftstemperatur i motoren og få tilstrekkelig varme i kupéen.

Bilen er i slike tilfeller utstyrt enten med en

- elektrisk ekstravarmer (s. 137) eller
- drivstoffdrevet ekstravarmer (s. 136)<sup>5</sup>.

### Relatert informasjon

- Motor- og kupévarmer\* (s. 132)

### Drivstoffdrevet tilleggsvarmer\*

Bilen er utstyrt med enten en elektrisk (s. 137) eller drivstoffdrevet ekstravarmer (s. 136).

Varmeren starter automatisk når ekstra varme kreves mens motoren er i gang.

Varmeren slås av automatisk når riktig temperatur er nådd eller motoren slås av.



#### NB!

Når ekstravarmeren står på, kan det komme røyk fra underdelen av bilen. Det er helt normalt.

### Automatisk innstilling eller utkobling

Den automatiske startsekvensen til det ekstra varmeapparatet kan om ønskelig slås av.



#### NB!

Volvo anbefaler at den drivstoffdrevne ekstravarmeren slås av ved korte kjørestrekninger.

1. Før motorstart: Velg nøkkelposisjon I (s. 73).
2. Trykk på **OK** for å komme til menyen.

<sup>4</sup> Autoriserte Volvo-forhandlere har informasjon om hvilke geografiske områder som berøres.

<sup>5</sup> For biler som er utstyrt med parkeringsvarmer (s. 132).



3. Rull med innstillingshjulet til **Tilleggsvarmer**<sup>6</sup> eller **Innstillinger**<sup>7</sup> og velg med **OK**.
4. Velg et av alternativene **PÅ** eller **AV** ved hjelp av tommelhjulet, og bekreft med **OK**.
5. Gå ut av menyen med **RESET**.

**i NB!**

Menyalternativene er bare synlige i nøkkelposisjon **I**. En eventuell justering må derfor gjøres før motoren startes.

**Relatert informasjon**

- Motor- og kupévarmer\* (s. 132)

**Elektrisk ekstra varmeapparat\***

*Bilen er utstyrt med enten en drivstoffdrevet (s. 136) eller elektrisk ekstravarmer (s. 136).*

Varmeapparatet kan ikke reguleres manuelt, men aktiveres automatisk etter motorstart ved utetemperaturer under 9 °C, og slås av når innstilt kupétemperatur er nådd.

**Relatert informasjon**

- Motor- og kupévarmer\* (s. 132)

<sup>6</sup> Analogt kombiinstrument.

<sup>7</sup> Digitalt kombiinstrument.

# 05

## LAST OG OPPBEVARING

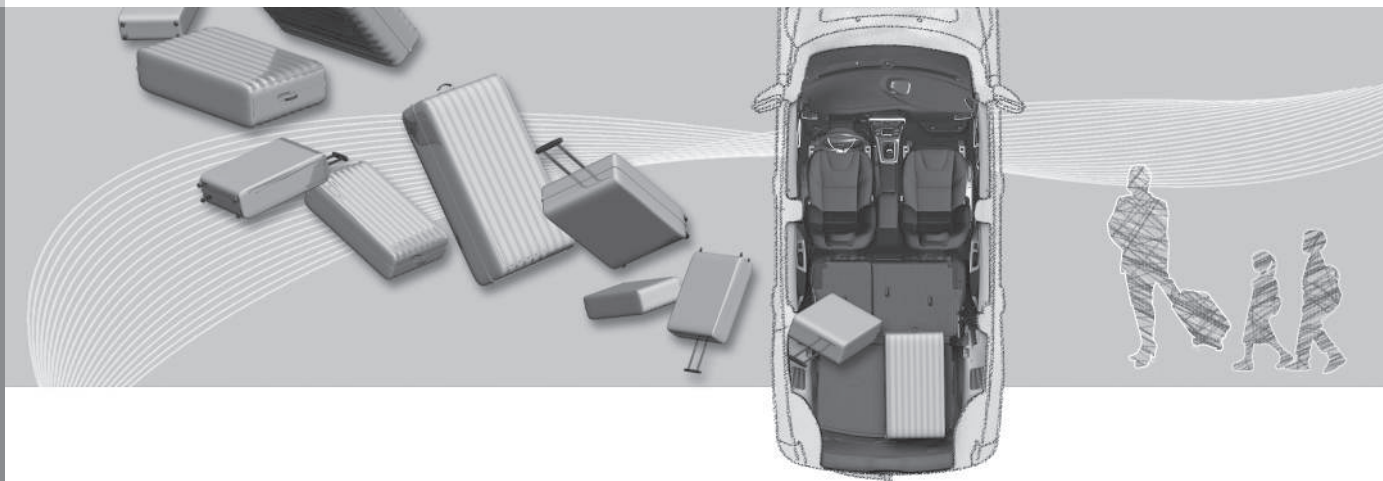



## Oppbevaringsplasser

Oversikt over oppbevaringsplasser i kupeen.

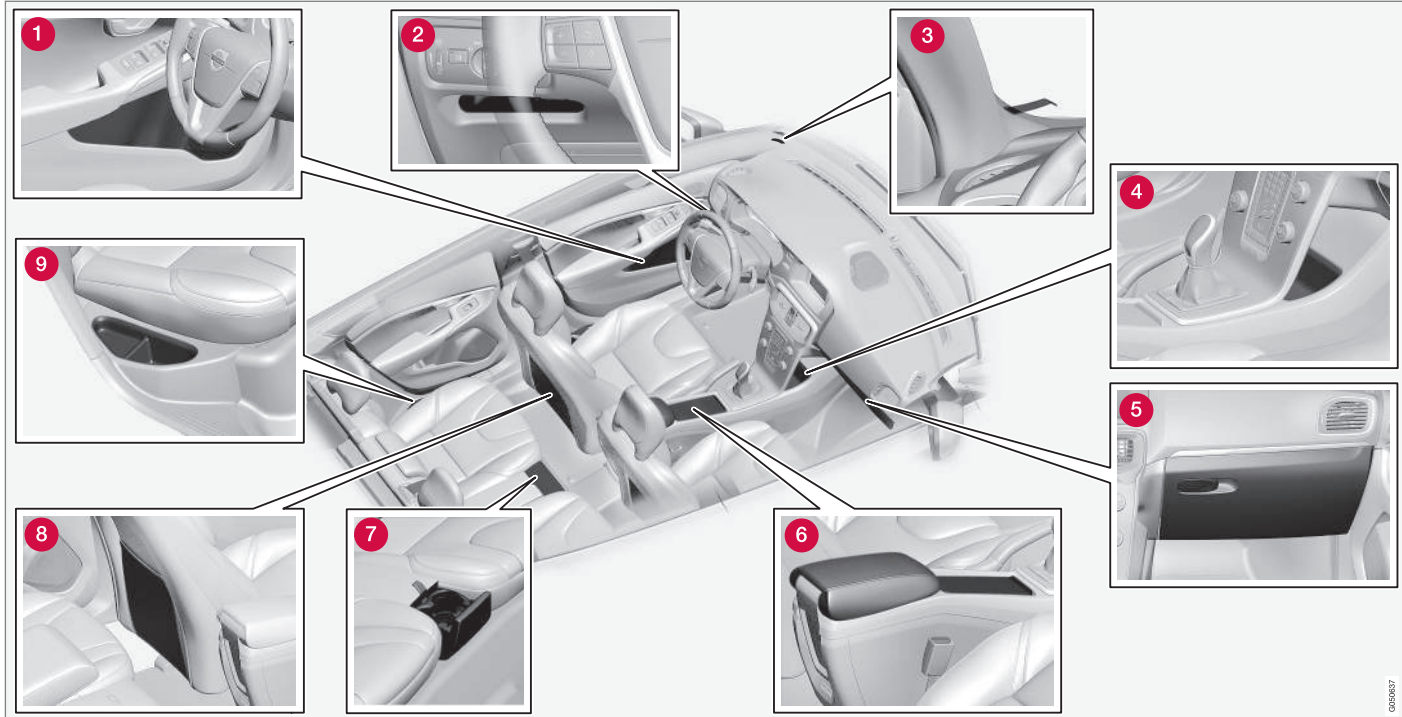



## 05 Last og oppbevaring



- 1 Oppbevaringsrom<sup>1</sup> i dørpanel
- 2 Oppbevaringsrom, førerside (s. 141)
- 3 Billettklemme
- 4 Oppbevaringsrom
- 5 Hanskerom (s. 142)
- 6 Oppbevaringsrom, koppholder (s. 141)
- 7 Koppholder\* i baksete
- 8 Oppbevaringslomme<sup>2</sup>
- 9 Oppbevaringsrom, baksete



### ADVARSEL

Oppbevar løse gjenstander som mobiltelefon, kamera, fjernkontroll til ekstrautstyr osv. i hanskerommet eller andre rom. Ved en hard nedbremsing eller kollisjon kan løse gjenstander skade personer i bilen.

<sup>1</sup> Med isskrapeholder på førersiden.

<sup>2</sup> Gjelder ikke tekstiltrekk.



### Oppbevaringsrom førerside

Dette oppbevaringsrommet (s. 139) er plassert på førersiden, til venstre under belysningspanelet.

#### **ADVARSEL**

Ikke oppbevar skarpe gjenstander eller gjenstander som stikker ut i rommet.

### Tunnelkonsoll

Tunnelkonsollen er plassert mellom forsetene.

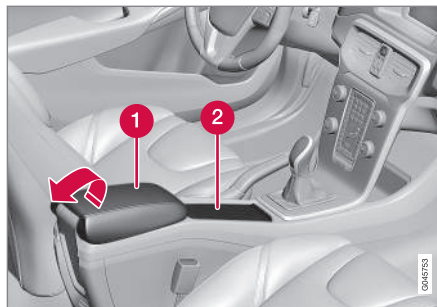

- 1 Oppbevaringsrom (for eksempel for CD-plater) og USB\*/AUX-inngang under armlenet.
- 2 Inneholder koppholder for fører og passasjer. (Hvis askebeger og sigarettener (s. 142) er valgt, har bilen sigarettener i 12 V-uttaket (s. 143) for forsetet, og et uttakbart askebeger i koppholderen.)

#### Relatert informasjon

- Oppbevaringsplasser (s. 139)
- Tunnelkonsoll - armlene (s. 141)

### Tunnelkonsoll - armlene

Tunnelkonsollen er plassert mellom forsetene.

I stengt stilling er tunnelkonsollens armlene justerbart\* på langs.

#### Relatert informasjon

- Tunnelkonsoll - 12 V-uttak (s. 143)
- Tunnelkonsoll - sigarettener og askebeger\* (s. 142)



### Tunnellkonsoll - sigarettener og askebeger\*

Et avtakbart askebeger er plassert i koppeholderen under armlenet. Sigaretteneren er plassert i 12 V-uttaket (s. 143) for forsetet.

Askebegeret i tunnelkonsollen (s. 141) løsnes ved at det løftes rett opp.

Tenneren aktiveres når knappen trykkes inn. Knappen spretter ut igjen når tenneren er klar for bruk. Trekk ut tenneren og bruk gløden til å tenne med.

### Relatert informasjon

- Oppbevaringsplasser (s. 139)

### Hanskerom

Hanskerommet er plassert på passasjersiden.

Kan for eksempel brukes til oppbevaring av bilens førerhåndbok og kart. En pennholder finnes på innsiden av dekselet. Hanskerommet kan låses\* (s. 167), ved hjelp av nøkkelbladet (s. 158).

### Relatert informasjon

- Oppbevaringsplasser (s. 139)
- Hanskerom - kjøling (s. 142)

### Hanskerom - kjøling

Hanskerommet (s. 142) kan også brukes som et kjølerom<sup>3</sup>.

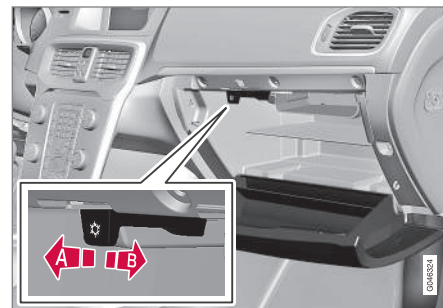

- A** Start kjølingen ved å føre bryteren inn mot kupeen til endestillingen.
- B** Slå av avkjølingen ved å føre bryteren forover til endestillingen.

Kjølingen fungerer når klimaanlegget er aktivt, (dvs. i nøkkelstilling II (s. 73)) eller når motoren er i gang.

<sup>3</sup> Gjelder kun biler med ECC.

\* Ekstrautstyr/tilbehør, for mer informasjon se Introduksjon.



### Gulvmatter\*

Gulvmattene samler opp f.eks. jord og snø. Volvo fører spesialproduserte løse gulvmatter.

#### **ADVARSEL**

Bruk bare ileggsmatte ved hver plass og kontroller før kjøring at matten ved førerplassen er stukket ordentlig ned og forankret i piggene, så den ikke kommer i klem ved og under pedalene.

### Relatert informasjon

- Rengjøring av interiør (s. 374)

### Sminkespeil

Sminkespeilet er plassert på baksiden av solskjermen.



Sminkespeil med belysning.

Lyset slås automatisk på når dekelet løftes opp.

### Relatert informasjon

- Bytte pære - belysning i sminkespeil (s. 352)

### Tunnellkonsoll - 12 V-uttak

Strømuttak (12 V) er plassert i oppbevaringsrommet til tunnelkonsollen samt ved koppeholderen<sup>4</sup>.

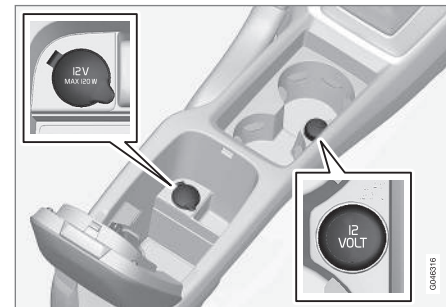

12 V-uttak i tunnelkonsoll, forsete.

Strømuttaket kan brukes til forskjellig tilbehør beregnet for 12 V, for eksempel skjermer, musikkspillere og mobiltelefoner. For at uttaket skal kunne levere strøm må fjernkontrollen være nederst i nøkkelposisjon I (s. 73).

#### **ADVARSEL**

La alltid pluggen sitte i uttaket når det ikke brukes.

<sup>4</sup> Dersom askebeuger og sigarettenner er valgt, utgår koppeholder og intilliggende 12 V-uttak.



# 05 Last og oppbevaring



## **i** NB!

Ekstraustyr og tilbehør som er koblet til et av kupeens 12 volts strømuttak, for eksempel skjermer, musikkspillere og mobiltelefoner, kan aktiveres av klimaanlegget selv om fjernkontrollnøkkelen er tatt ut eller bilen er låst, for eksempel hvis motor- og kupévarmeren\* aktiveres på et forhåndsinnstilt tidspunkt.

Trekk derfor ut støpslene til ekstraustyret eller tilbehøret når det ikke er i bruk, etter som startbatteriet ellers vil kunne tappes.

## **!** VIKTIG

Maks. strømuttak er 10 A (120 W) i hvert uttak.

## **i** NB!

Kompressoren for provisorisk dekketning (s. 320) er utprøvd og godkjent av Volvo. For informasjon om bruk av Volvos anbefalte provisoriske dekketning (TMK).

## Relatert informasjon

- Tunnellkonsoll - sigarettener og askebeuger\* (s. 142)
- 12 V-uttak bagasjerom (s. 147)

## Last

*Lasteevnen kommer an på bilens egenvekt.*

Lasteevnen kommer an på bilens egenvekt. Summen av passasjerenes vekt og alt tilleggsutstyr reduserer bilens lasteevne tilsvarende.

For mer informasjon om vekter, se Vekt (s. 381).



Bakluken åpnes med en knapp på belyningspanelet, eller med fjernkontrollen, se Låse/låse opp - bakluken (s. 167).

## **!** ADVARSEL

Lastens tyngde og plassering påvirker bilens kjøreegenskaper.

## Viktig om lasting

- Plasser lasten tett inntil bakseteryggen.
- Pass på at ingen gjenstander hindrer funksjonen til forsetenes WHIPS-system hvis en bakseterygg er felt ned, se WHIPS - sittestilling (s. 36).
- Sentrer lasten.
- Tunge gjenstander bør plasseres så lavt som mulig. Unngå å legge tung last på den nedfelte seteryggen.
- Dekk skarpe kanter med noe mykt for å ikke skade trekkene.

- Forankre all last med remmer eller strammestropper i lastsikringsringene.

## **!** ADVARSEL

En løs gjenstand som veier 20 kg, kan ved en frontkollisjon i en hastighet av 50 km/t komme susende med en kraft som tilsvarer 1000 kg.

## **!** ADVARSEL

Beskyttelsen fra kollisjonsgardinen i det innvendige taket kan utlebi eller reduseres hvis lasten når for høyt.

- Last aldri høyere enn seteryggen.

## **!** ADVARSEL

Fest alltid lasten. Ved hard oppbremsing kan den ellers forskyve seg og skade personer i bilen.

Dekk til skarpe kanter og spisse hjørner med et mykt materiale.

Slå av motoren og sett på parkeringsbremsen ved lasting/lossing av lange gjenstander. Ellers kan lasten ved et uhell komme i kontakt med girspaken eller girvelgeren og sette den i en kjøreposisjon, slik at bilen begynner å kjøre.

## Relatert informasjon

- Lastsikringsringer (s. 146)
- Lastenet (s. 148)



- Lasting - lang last (s. 145)
- Taklast (s. 145)

### Lasting - lang last

*Bakseteryggen kan felles ned, slik at innlasting i bagasjerommet blir lettere. For ekstra lang last kan også seteryggen i passasjeret foran felles ned.*

### Felle ned passasjeret

Se (s. 75).

### Felle ned bakseteryggene

Se (s. 78).

### Relatert informasjon

- Last (s. 144)

### Taklast

*Ved taklast anbefales de lastholderne Volvo har utviklet. Dette for å unngå skader på bilen og for å oppnå største mulige sikkerhet ved kjøring.*

Følg nøye den monteringsanvisningen som følger med lastholderen.

- Lastholderen må alltid monteres på aluminiumskinnen.
- Kontroller jevnlig at lastholderne og lasten er godt festet. Surr lasten godt med bagasjestropper.
- Fordel lasten jevnt på lastholderne. Legg den tyngste lasten underst.
- Bilens vindmotstand og dermed drivstofforbruket øker med lastens omfang.
- Kjør mykt. Unngå brå akselerasjoner, harde oppbremsinger og hard kjøring i svingene.



### ADVARSEL

Bilens tyngdepunkt og kjøreegenskaper blir forandret med last på taket.

Informasjon om maksimalt tillatt last på taket, medregnet lastholder og eventuell takboks, se Vekt (s. 381).

### Relatert informasjon

- Last (s. 144)



## 05 Last og oppbevaring

### Lastsikringsringer

Festekrokene for last brukes til å feste strammestropper for lastsikring i bagasjerommet.

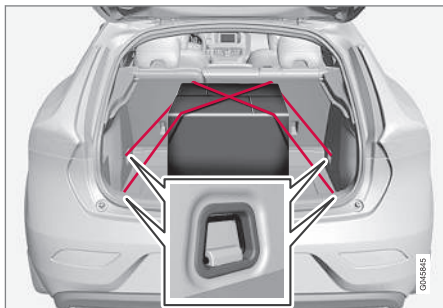

### ADVARSEL

Harde, skarpe og/eller tunge gjenstander som ligger eller stikker ut, kan føre til personskaade ved kraftig oppbremsing.

Spenn alltid fast store og tunge ting med sikkerhetsbeltet, bagasjestropper eller spennbånd.

### Relatert informasjon

- Last (s. 144)

### Lasting - bæreposeholder

Bæreposeholderne holder handleposene på plass og hindrer at de velter og strør innholdet utover i bagasjerommet. Belastningen på holderen er maks 3 kg.

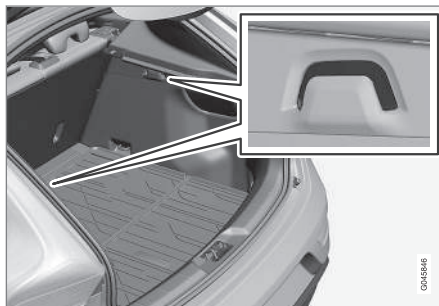

Bæreposeholder

### Relatert informasjon

- Last (s. 144)
- Lasting - oppfellbar bæreposeholder\* (s. 146)

### Lasting - oppfellbar bæreposeholder\*

Oppfellbare bæreposeholdere i gulvet holder poser på plass og forhindrer at de velger og sprer innholdet sitt ut i lasterommet. De kan åpnes i tre stillinger.



Oppfellbar bæreposeholder

Den kan settes i to justeringsstillinger og en såkalt servicestilling, der den er helt oppfelt. Den finnes i to varianter av gulvkombinasjon, en med justering i en beholder under gulvet og en med justering i plastskinner. Oppfellingen nedenfor viser justering i beholder under gulvet.

Belastningen på den midtre holderen er maks. 3 kg, og på den ytre maks 10 kg.



## Oppfelling



- 1 Løft i håndtaket\* på øvre gulv, og fell opp gulvet.
- 2 Før gulvet frem til en passende stilling og plasser det i justeringssporet.
3. I servicestilling føres gulvet helt frem mot bakre seterygg og plasseres i plaststøtten i midten.

## Relatert informasjon

- Last (s. 144)
- Lasting - bæreposeholder (s. 146)

## 12 V-uttak bagasjerom

Strømuttaket kan brukes til forskjellig tilbehør beregnet for 12 Volt, for eksempel skjermer, musikkspillere og mobiltelefoner.

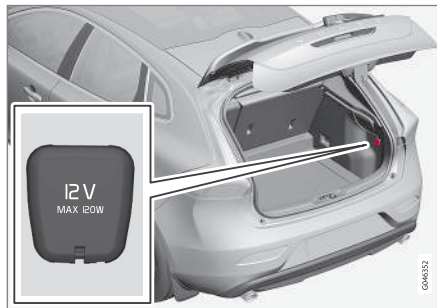

Fell ned lokket for å komme til strømuttaket.

- Det er strøm i uttaket selv når fjernkontrollnøkkelen ikke står i tenningslåsen.

## ! VIKTIG

Maks. strømuttak er 10 A (120 W).

## i NB!

Husk at bilens startbatteri kan utlades hvis strømuttaket brukes når motoren er slått av.

## i NB!

Kompressoren for provisorisk dekketning er utprøvd og godkjent av Volvo. For informasjon om bruk av Volvos anbefalte provisoriske dekketning (TMK), se Midlertidig dekketning\* (s. 320).

## Relatert informasjon

- Tunnellkonsoll - 12 V-uttak (s. 143)



## Lastenett

Et lastenett hindrer at last sklir fram i kupéen ved brå oppbremsinger.



Lastenettet monteres i fire festepunkter.

Lastenettet må alltid, av sikkerhetsgrunner, festes og forankres på riktig måte. Nettet er laget av sterkt nylonvev og festes bak forse-tenes ryggstø.

### **ADVARSEL**

Last i bagasjerommet må festes godt, også med et riktig montert lastenett.

## Feste

### **NB!**

Lastenettet er lettest å montere gjennom den ene bakdøra.

### **ADVARSEL**

Du må være helt sikker på at de øvre festene for lastenettet er riktig montert, og at strammebåndene er sikkert festet. Nett som er skadet, må ikke brukes.

1. Brett ut lastenettet og pass på at den delte øvre stangen låses i utbrettet stilling.
2. Hekt fast den ene enden av stangen i takfestet med låsen i strammebåndet vendt mot deg.
3. Hekt fast den andre enden av stangen i takfestet på motsatt side - de teleskopisk fjærende festekrokene gjør det lettere å innpasse den. Vær omhyggelig med å presse festekrokene på stangen fram til takfestenes fremre endeposisjon.

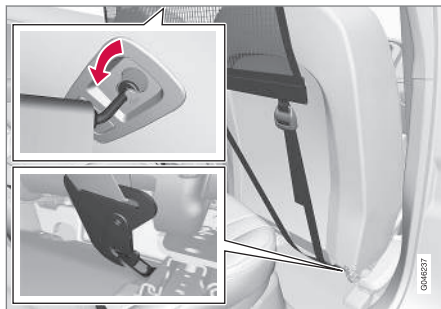

4. Hekt lastenettets strammebånd i krokene bak setenes glideskinner - det går lettere hvis seteryggen rettes opp og setene skyves et stykke frem.

Pass på at du ikke presser setet og seteryggen hardt mot nettet når de skyves bakover igjen - juster bare til setet og seteryggen berører nettet.

### **VIKTIG**

Hvis sete eller seterygg presses hardt bakover mot lastenettet, kan nettet og/eller takfestene skades.

5. Stram lastenettet med strammebåndene.

## Demontering og oppbevaring

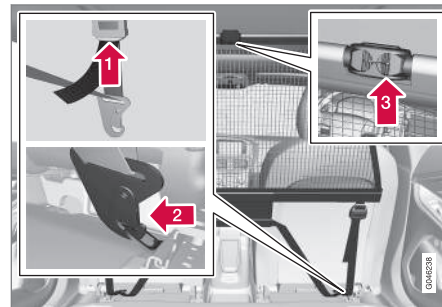

Lastenettet kan enkelt løsnes og legges sammen.



- 1 Slakk det ved å trykke på knappen i strammebåndets lås og slippe ut et stykke av båndet.
  - 2 Trykk inn sperrehaken og løsne begge krokene i strammebåndet.
  - 3 Hekt løs stangen fra takvestet ved å dra stangen bak i takfestenes bekre endestilling og trykke stangen i valgfri retning slik at kroken fjærer inn i stangen. Dette frigjør samtidig kroken på den andre siden. Sist tas det gjenværende takfestekroken ut av takfestet.
4. Knekk stangen på midten, legg den sammen og rull nettet sammen.
- Legg nettet i oppbevaringsposen.

Den sammenfoldede lastenettet oppbevares i en pose i lasterommet.



### Relatert informasjon

- Last (s. 144)
- Lastsikringsringer (s. 146)

### Hattehyll

Hattehyllen kan fjernes for større plass i lasterommet.

### Fjerning av hattehyll

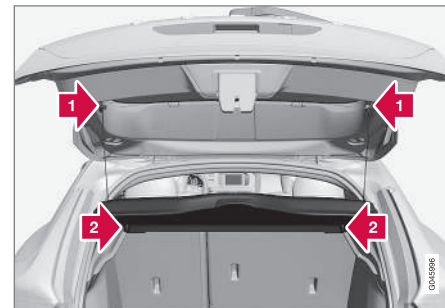

- 1 Løsne hattehyllens løftekroker på begge sider.
- 2 Hekt ut hattehyllen i forkant, og ta den ut.

### Relatert informasjon

- Last (s. 144)
- Lasting - lang last (s. 145)

# 06



## LÅSING OG ALARM





## Fjernkontroll

Fjernnøkkelen brukes bl.a. til låsing/opplåsing samt motorstart.

Det finnes tre varianter av nøkler - fjernnøkkel i grunnvariant, fjernnøkkel uten PCC\* samt fjernnøkkel med PCC\*.

Funksjonalitet	Basis <sup>A</sup>	uten PCC <sup>A</sup>	med PCC <sup>B</sup>
Låsing/opplåsing samt avtakbart nøkkelblad	X	X	X
Nøkkelløs låsing/opplåsing		X	X
Nøkkelløs motorstart		X	X
Informasjonsknapp og indikatorlamper			X

<sup>A</sup> 5-knappers nøkkel

<sup>B</sup> 6-knappers nøkkel

## Mer informasjon

- Du finner en beskrivelse av fjernnøkkelen i grunnvariant i Fjernnøkkel - funksjoner (s. 154).
- Fjernnøkkel uten PCC - med Keyless Drive\* (s. 160) samt nøkkelløs låsing (s. 162) og opplåsing (s. 162).
- Fjernnøkkelen med PCC har også en informasjonsknapp og indikatorlamper. Les mer om disse unike funksjonene (s. 156).

Alle fjernnøkler har et avtakbart nøkkelblad (s. 157) av metall. Den synlige delen finnes i to utføring, slik at det er mulig å skille fjernnøklerne fra hverandre.

Flere fjernnøkler kan etterbestilles - men ikke andre varianter enn den som ble levert med bilen. Opptil seks nøkler kan programmeres og brukes til én og samme bil.

Bilen leveres med to fjernkontroller.

### ADVARSEL

Hvis det er barn i bilen:

Husk å alltid bryte strømmen til vindusheisene ved å ta ut nøkkelen hvis føreren forlater bilen.

## Fjernnøkkel - mistet

Hvis du skulle miste en fjernnøkkel (s. 151), kan du bestille en ny hos et verksted. Vi anbefaler at du kontakter et autorisert Volvo-verksted.

Du må da ta med de øvrige fjernnøklerne til Volvo-verkstedet. For å forebygge tyveri slettes koden til den mistede fjernkontrollen fra systemet. Antallet fjernkontroller som er registrert for bilen, kan kontrolleres i menysystemet MY CAR. For beskrivelse av menysystemet, se MY CAR (s. 104).

## Relatert informasjon

- Fjernnøkkel - funksjoner (s. 154)
- Fjernnøkkel - rekkevidde (s. 155)



### Fjernnøkkel - personalisering\*

Nøkkelmanntet i fjernnøkkelen gjør at visse innstillinger i bilen kan tilpasses etter person.

Nøkkelmanntefunksjonen finnes i kombinasjon med elektrisk styrt\* fører sete (s. 76).

Innstillinger for utvendige bakspeil (s. 97), fører sete, rattmotstand (s. 248) samt tema, kontrast- og fargeinnstilling (s. 60) til kombiinstrumentet kan lagres i nøkkelmanntet avhengig av bilens utstyrsnivå.

Funksjonen<sup>1</sup> kan aktiveres/deaktiveres i menysystemet MY CAR. For beskrivelse av menysystemet, se MY CAR (s. 104).

Når funksjonen er aktivert, kobles innstillingene automatisk til nøkkelmanntet. Det innebærer at en endring av en innstilling automatisk blir lagret i minnet på den spesifikke fjernnøkkelen.

### Lagring av innstillinger

Pass på at nøkkelmanntefunksjonen er aktivert i menysystemet MY CAR.

Gjør slik for å lagre innstillingene og bruke nøkkelmanntet i fjernnøkkelen:

1. Lås opp bilen med den fjernnøkkelen som innstillingene<sup>2</sup> skal lagres i.
2. Foreta ønskede innstillinger for f.eks. setet og de utvendige bakspeilene.

3. Innstillingene lagres i minnet til den aktuelle fjernnøkkelen.

Neste gang bilen låses opp med samme fjernnøkkel, blir posisjonene som er lagret i nøkkelmanntet, stilt inn automatisk - forutsatt at de er endret siden forrige gang den aktuelle fjernnøkkelen ble brukt.

### Nødstop

Hvis setet begynner å bevege seg utilsiktet, trykker du på en av setets innstillingsknapper eller minneknapper, og setet stanser.

Du setter setet i den posisjonen som er lagret i nøkkelmanntet ved å trykke på opplåsingsknappen på fjernkontrollen. Førerdøren må da være åpen.



### ADVARSEL

Klemfare! Pass på at barn ikke leker med bryteren. Kontroller at ingen gjenstander ligger foran, bak eller under setet når du stiller det inn. Forsikre deg om at ingen av passasjerene i baksetet blir klemt.

### Endring av innstillinger

Hvis flere personer med hver sin fjernnøkkel nærmer seg bilen, stilles f.eks. sete og utvendige speil inn etter den fjernnøkkelen som låser opp førerdøren.

Hvis førerdøren har blitt åpnet av person A med fjernnøkkel-A, men person B med fjernnøkkel-B skal kjøre, kan innstillingene endres på følgende måter:

- Stående ved førerdøren eller sittende bak rattet trykker person B på knappen for å låse opp fjernnøkkel sin.
- Velg ett av tre mulige minner for seteinnstilling med seteknapp 1-3.
- Juster setet og de utvendige speilene manuelt.

### Relatert informasjon

- Fjernnøkkel - funksjoner (s. 154)
- Fjernnøkkel med PCC\* - unike funksjoner (s. 156)

<sup>1</sup> Kalles Bilnøkkelmanntet i MY CAR.

<sup>2</sup> Denne innstillingen påvirker ikke innstillingene som er lagret i minntefunksjonen til det elektrisk styrt setet.



### Låse/låse opp - indikering

Når bilen låses eller låses opp med fjernnøkkelen (s. 151), viser blinklysene på bilen at låsingen/opplåsingen er riktig utført.

- Låsing - ett blink og sidespeilene felles<sup>3</sup> inn.
- Opplåsing - to blink og sidespeilene felles<sup>3</sup> ut.

#### **i** NB!

Vær oppmerksom på faren for å låse fjernkontrollnøkkelen inn i bilen.

Ved låsing skjer indikasjon kun hvis alle låser er låst og alle dører er stengt. Indikasjon gis når den siste døren er stengt.

### Velge funksjon

Ulike alternativer for indikering av låsing/opplåsing med lys kan stilles inn i menysystemet, MY CAR. For beskrivelse av menysystemet, se MY CAR (s. 104).

### Relatert informasjon

- Keyless Drive\* (s. 160)
- Låsindikator (s. 153)
- Alarmindikator (s. 173)

<sup>3</sup> Bare biler med elektrisk innfellbare sidespeil.

### Låsindikator

En blinkende diode ved frontruten bekrefter at bilen er låst.



Samme diode som alarmindikatoren (s. 173).

#### **i** NB!

Også biler som ikke er utstyrt med alarm, har denne indikatoren.

### Relatert informasjon

- Låse/låse opp - indikering (s. 153)

### Fjernnøkkel - elektronisk startsperre

Den elektroniske startsperreren er en tyveribeskyttelse som forhindrer at bilen startes (s. 254) av uautoriserte personer.

Hver fjernnøkkel (s. 151) har en unik kode. Bilen kan bare startes med riktig fjernnøkkel med riktig kode.

Disse feilmeldingene på informasjonsdisplayet til kombiinstrumentet har sammenheng med den elektroniske startsperreren:



Melding	Betydning
<b>Sett i bilnøkkel</b>	Feil ved lesing av fjernnøkkelen under start. Trekk nøkkelen ut av startlåsen, sett den inn igjen og prøv å starte på nytt.
<b>Bilnøkkel ikke funnet<sup>A</sup></b>	Feil ved lesing av fjernnøkkelen under start. Gjør et nytt startforsøk.  Hvis feilen vedvarer: Trykk fjernnøkkelnøkkelen inn i startlåsen og gjør et nytt startforsøk.
<b>Startsperre Prøv å starte på nytt</b>	Feil på startsperrsystemet under start. Hvis feilen vedvarer: Kontakt et verksted. Vi anbefaler et autorisert Volvo-verksted.

<sup>A</sup> Gjelder kun biler med Keyless-funksjon

## Relatert informasjon

- Fjernbetjent startsperre med sporingsystem\* (s. 154)
- Keyless Drive\* (s. 160)

## Fjernbetjent startsperre med sporingsystem\*

*Fjernstyrt startsperre med sporsystem<sup>4</sup> som gjør det mulig å spore og lokalisere bilen og på avstand aktivere startsperreren som slår av motoren.*

Kontakt nærmeste Volvo-forhandler for mer informasjon om hjelp til å aktivere systemet.

## Relatert informasjon

- Fjernkontroll (s. 151)
- Fjernnøkkel - elektronisk startsperre (s. 153)

## Fjernnøkkel - funksjoner

*Fjernnøkkelen kan for eksempel låse dørene opp og igjen.*

## Funksjoner



*Fjernnøkkel i grunnvariant.*

- Låse
- Låse opp
- Sikkerhetsbelysning
- Bakluke
- Panikkfunksjon

<sup>4</sup> Bare noen markeder og sammen med Volvo On Call\*.

\* Ekstrautstyr/tilbehør, for mer informasjon se Introduksjon.



Fjernnøkkel med PCC\* (Personal Car Communicator).

**i** Informasjonsknapp - se Fjernnøkkel med PCC\* - unike funksjoner (s. 156) for en beskrivelse av funksjonalitet.

### Funksjonsknapper

**🔒 Låsing** - Låser dørene og bakluken samtidig som alarmen aktiveres, se Låse/låse opp - fra utsiden (s. 164).

Et langt trykk lukker alle rutene samtidig. Mer informasjon, se Luftefunksjon (s. 167).

### **⚠️ ADVARSEL**

Pass på at ingen klemmer hendene hvis du stenger vinduene med fjernkontrollen.

**🔓 Opplåsning (s. 164)** - Låser opp dørene og bakluken samtidig som alarmen deaktiveres.

Et langt trykk åpner alle rutene samtidig. Mer informasjon, se Luftefunksjon (s. 167).

Funksjonen kan endres fra å låse opp alle dørene samtidig, til med et knappetrykk å først låse opp bare førerdøren, og etter ytterligere ett knappetrykk - innen ti sekunder - låse opp de andre dørene.

Funksjonen kan endres i menysystemet MY CAR. For beskrivelse av menysystemet, se MY CAR (s. 104).

**🚗 Sikkerhetsbelysning (s. 90)** - Brukes for å slå på bilens lys på avstand.

**🔒 Bakluke (s. 167)** - Låser opp kobler ut alarmen bare for bakluken.

**⚠️ Panikknapp** - Brukes for å påkalle oppmerksomhet i nødsituasjoner.

Hvis knappen holdes inne i minst tre sekunder eller trykkes to ganger innen tre sekunder, aktiveres blinklys og signalhorn.

Funksjonen kan slås av med den samme knappen etter at den har vært aktivert i minst fem sekunder. Ellers lukkes den etter ca. tre minutter.

### Relatert informasjon

- Fjernkontroll (s. 151)

### Fjernnøkkel - rekkevidde

Fjernnøkkelens (i grunnversjonen) funksjoner har en rekkevidde på ca. 20 meter fra bilen.

Hvis bilen ikke bekrefter et knappetrykk, gå du nærmere og prøver på nytt.

### **i NB!**

Fjernkontrollfunksjonene kan bli forstyrret av radiobølger, bygninger, topografiske forhold etc. i omgivelsene. Bilen kan alltid låses opp og igjen med nøkkelbladet (s. 158).

Hvis fjernnøkkelen fjernes fra bilen mens motoren går eller nøkkelmodu I eller II (s. 73) er aktiv, og hvis alle dørene lukkes, vises en varselmelding på informasjonsdisplayet i kombiinstrumentet samtidig som en påminnelseslyd utløses.

Når fjernnøkkelen igjen befinner seg i bilen, slukker meldingen, og påminnelseslyden opphører etter at enten/eller:

- Fjernnøkkelen er satt inn i startlåsen.
- Hastigheten overstiger 30 km/t.
- **OK**-knappen har blitt trykt.

### Relatert informasjon

- Fjernkontroll (s. 151)
- Fjernnøkkel - funksjoner (s. 154)



## Fjernnøkkel med PCC\* - unike funksjoner

En fjernnøkkel med PCC\* har økt funksjonalitet sammenlignet med en fjernnøkkel i basisutføring (s. 151) i form av en informasjonsknapp og indikatorlamper.

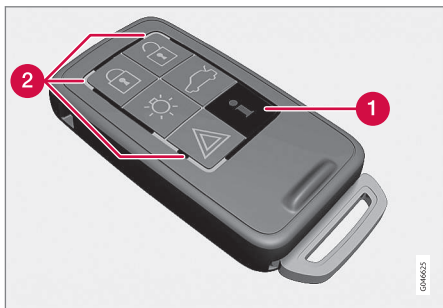

Fjernkontrollnøkkel med PCC.

- 1 Informasjonsknapp
- 2 Indikatorlamper

Med informasjonsknappen kan bestemt informasjon fra bilen gis ved hjelp av indikatorlampene.

## Bruk av informasjonsknappen

- Trykk på informasjonsknappen 
  - > I ca. 7 sekunder blinker alle indikatorlampene, og lyset beveger seg rundt på PCC-en. Dette angir at informasjon fra bilen leses.

Hvis en av de andre knappene trykkes i løpet av dette tidsrommet, avbrytes lesingen.

### NB!

 Hvis indikatorlampen ikke lyser når informasjonsknappen brukes og dette skjer gjentatte ganger og på forskjellige steder (samt etter 7 sekunder og etter at lyset har flyttet seg på PCC-en), må du ta kontakt med et verksted - Volvo anbefaler et autorisert Volvo-verksted.

Indikatorlampene gir informasjon som vist på bildet nedenfor:

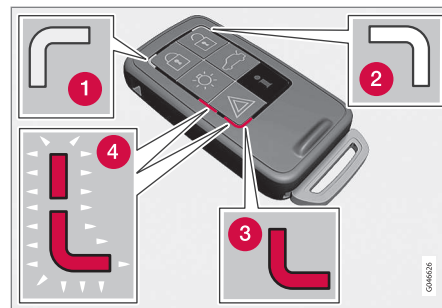

- 1 Grønt, konstant lys - bilen er låst.
- 2 Gult, konstant lys - bilen er ikke låst.
- 3 Rødt kontinuerlig lys. Alarmen er utløst etter at bilen ble låst.
- 4 Rødt lys blinker vekslende i begge indikatorlampene. Alarmen ble utløst for under 5 minutter siden.

## Relatert informasjon

- Fjernnøkkel med PCC\* - rekkevidde (s. 157)



### Fjernnøkkel med PCC\* - rekkevidde

Rekkevidden for en fjernnøkkel med PCC (Personal Car Communicator) til opplåsing av dører og bakluke er ca. 20 meter fra bilen - andre funksjoner er opptil ca. 100 meter. Hvis bilen ikke bekrefter et knappetrykk, går du nærmere og prøver på nytt.

#### NB!

Informasjonsknappens funksjon kan bli forstyrret av radiobølger, bygninger, topografiske forhold etc. i omgivelsene.

### Utenfor rekkevidde

Hvis fjernnøkkelen befinner seg for langt borte fra bilen til at informasjon kan avleses, vises statusen til bilen da den ble forlatt, uten at lyset flytter seg rundt på fjernnøkkelen.

Hvis flere fjernnøkler brukes til bilen, viser bare den fjernnøkkelen som sist ble brukt til å låse/låse opp, riktig status.

#### NB!

 Hvis indikasjonslampen ikke lyser når informasjonsknappen brukes og dette skjer gjentatte ganger og på forskjellige steder (samt etter 7 sekunder og etter at lyset har flyttet seg på PCC-en), må du ta kontakt med et verksted - Volvo anbefaler et autorisert Volvo-verksted.

### Relatert informasjon

- Keyless Drive\* - rekkevidde (s. 160)
- Fjernnøkkel - rekkevidde (s. 155)

### Avtagbart nøkkelblad

Fjernnøkkelen inneholder et avtagbart nøkkelblad av metall, som kan brukes til å aktivere enkelte funksjoner og utføre enkelte handlinger.

Den unike koden til nøkkelbladene finnes hos autoriserte Volvo-verksteder. Det anbefales å kontakte et slikt verksted for bestilling av nye nøkkelblader.

### Nøkkelbladets funksjoner

Med det avtagbare nøkkelbladet til fjernkontrollen kan:

- venstre fordør åpnes manuelt (s. 158) hvis ikke sentrallåsen kan aktiveres med fjernnøkkelen.
- den mekaniske barnesikringen til bakdørene aktiveres/deaktiveres (s. 170).
- høyre fordør og bakdørene låses manuelt ved f.eks. strømbrudd.
- hanskerommets lås\* åpnes.
- kollisjonspute for passasjerer foran (PACOS\*) aktiveres/deaktiveres.

### Relatert informasjon

- Manuell låsing av dør (s. 165)
- Låse/låse opp - hanskerom (s. 167)
- Passasjerens kollisjonspute - aktivering og deaktivering\* (s. 31)



### Avtakbart nøkkelblad - løsne/sette fast

Det avtakbare nøkkelbladet (s. 157) løsnes/festes som forklart nedenfor:

#### Ta ut nøkkelbladet



- 1** Trekk den fjærbelastede sperren til side.
- 2** Trekk samtidig nøkkelbladet rett bakover og ut.

#### Feste nøkkelbladet

Sett nøkkelbladet forsiktig på plass i fjernnøkkelkelen (s. 151).

1. Hold fjernkontrollen med sporet opp, og slipp nøkkelbladet ned i sporet.
2. Trykk lett på nøkkelbladet. Et klikk høres når nøkkelbladet låses.

#### Relatert informasjon

- Avtakbart nøkkelblad - opplåsing av dør (s. 158)
- Barnesikring - manuell aktivering (s. 170)
- Passasjerens kollisjonspute - aktivering og deaktivering\* (s. 31)

### Avtakbart nøkkelblad - opplåsing av dør

Det avtakbare nøkkelbladet kan brukes hvis sentrallåsen ikke kan aktiveres med fjernnøkkelkelen - f.eks. hvis batteriet til fjernnøkkelkelen (s. 159) er flatt.

Venstre fordør kan åpnes på følgende måte:

1. Lås opp venstre fordør med nøkkelbladet i låsesylindere i dørhåndtaket. Mer informasjon, se Keyless Drive\* - opplåsing med nøkkelblad (s. 163).



#### NB!

Når førerdøren er låst opp med nøkkelbladet og åpnes, utløses alarmen.

2. Slå av alarmen ved å sette fjernnøkkelkelen i tenningslåsen.

Bil med Keyless Drive, se Keyless Drive\* - opplåsing med nøkkelblad (s. 163).

#### Relatert informasjon

- Avtagbart nøkkelblad (s. 157)
- Fjernkontroll (s. 151)



## Fjernnøkkel/PCC - bytte batteri

Det kan være nødvendig å bytte batteriet <sup>6</sup> i fjernnøkkelen.

Batteriet til fjernnøkkelen må byttes hvis:

- Informasjonssymbolet tennes og displayet i kombiinstrumentet viser **Lavt bilnøkkel-batteri** Se håndbok

og/eller

- låsen ved gjentatte tilfeller ikke reagerer på signal fra fjernkontrollen når den befinner seg under 20 meter fra bilen.

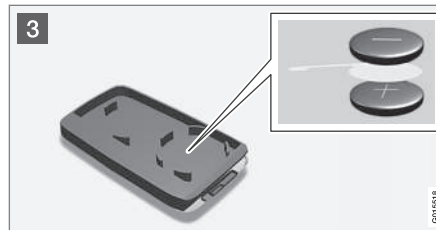
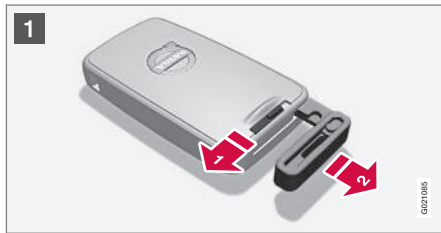

### Åpne

- 1 Trekk den fjærbelastede sperren til side.
- 2 Trekk samtidig nøkkelbladet rett bakover og ut.
- 3 Stikk en 3 mm flatbladet skrutrekker i hullet bak den fjærbelastede sperren, og trykk forsiktig opp fjernkontrollen.

### NB!

Snu fjernkontrollen med tastene opp, for å unngå at batteriene faller ut når den åpnes.

### VIKTIG

Ikke rør nye batterier og deres kontaktflater med fingrene. Det kan svekke funksjonen.

## Batteriskift

### NB!

Volvo anbefaler at batterier som skal brukes i fjernbetjeningen/PCC oppfyller UN Manual of Test and Criteria, Part III, subsection 38.3. Batterier som er fabrikkmontert eller byttet av et autorisert Volvo-verksted, oppfyller ovenstående kriterium.

- 3 Studer nøye hvordan batteriene/batteriene er plassert på innsiden av lokket med hensyn til (+)- og (-)-siden på batteriene.

### Fjernnøkkel med batteri

1. Trykk forsiktig for å løsne batteriet.
2. Sett i ett nytt batteri med (+)-siden ned.

### Fjernnøkkel med PCC\* med to batterier.

1. Trykk forsiktig for å løsne batteriene.
2. Sett først inn ett nytt batteri med (+)-siden opp.
3. Legg den hvite plastfliken mellom, og sett til slutt inn et nytt batteri med (+)-siden ned.

### Batteritype

Bruk batterier med betegnelse CR2430, 3 V.

<sup>6</sup> Fjernnøkkel med PCC har to batterier.



### Sette sammen

1. Trykk sammen fjernkontrollen.
2. Hold fjernnøkkelen med sporet opp, og slipp nøkkelbladet ned i sporet.
3. Trykk lett på nøkkelbladet. Et klikk høres når nøkkelbladet låses.

### **!** VIKTIG

Sørg for at brukte batterier blir tatt hånd om på en miljøvennlig måte.

### Relatert informasjon

- Fjernkontroll (s. 151)
- Fjernnøkkel - funksjoner (s. 154)

### Keyless Drive\*

*Biler med Keyless Drive har et start- og låsesystem som håndteres nøkkelløst.*

Med det nøkkelløse start- og låsesystemet kan bilen startes, låses og låses opp uten at fjernnøkkelen (s. 151) sitter i startlåsen<sup>7</sup>. Det er tilstrekkelig å ha fjernnøkkelen med seg i en lomme. Systemet gjør det f.eks. mer komfortabelt å åpne bilen når du bruker hendene til noe annet.

Begge de medfølgende fjernnøklerne til bilen har Keyless-funksjon. Det er mulig å bestille ekstra fjernnøkler.

Det elektriske systemet til bilen kan stilles til tre forskjellige nivåer - nøkkelstilling **0**, **I** og **II** (s. 73) - med fjernnøkkelen.

### Relatert informasjon

- Keyless Drive\* - rekkevidde (s. 160)
- Keyless Drive\* - sikker håndtering av fjernnøkkel (s. 161)
- Keyless Drive\* - forstyrrelser i fjernnøkkelens funksjon (s. 161)

### Keyless Drive\* - rekkevidde<sup>9</sup>

*For at dører eller bakluken skal kunne låses opp automatisk uten knappetrykk på fjernnøkkelen må en fjernnøkkel befinne seg 1,5 meter fra bilens dørhåndtak eller bakluken.*

Den som skal låse eller låse opp en dør, må ha fjernnøkkelen på seg. Det er ikke mulig å låse eller låse opp en dør hvis fjernnøkkelen befinner seg på motsatt side av bilen.

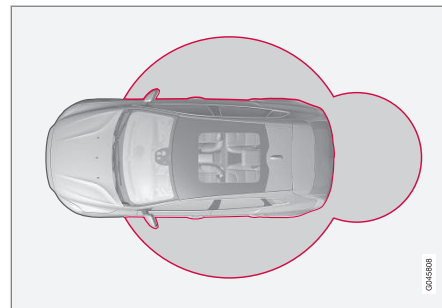

De røde ringene på det ovenstående bildet illustrerer området som dekkes av systemets antenner.

Hvis alle fjernnøkler fjernes fra bilen mens motoren går eller nøkkelmodu **I** eller **II** (s. 73) er aktiv, og hvis en dør blir åpnet og deretter lukket, vises en varselmelding på informa-

<sup>7</sup> Gjelder ikke fjernnøkkel i grunnversjon.

<sup>9</sup> Gjelder ikke biler med nøkkelfri start



sjonsdisplayet i kombiinstrumentet samtidig som en påminnelseslyd utløses.

Når fjernnøkkelen føres tilbake til bilen, slukker varselmeldingen og lydpåminnelsen stanser etter enten/eller:

- en dør har blitt åpnet og lukket
- fjernnøkkelen er satt inn i startlåsen
- **OK**-knappen på blinklysspaken er trykket inn.

#### Relatert informasjon

- Keyless Drive\* (s. 160)
- Keyless Drive\* - antenneplassering (s. 164)

### Keyless Drive\* - sikker håndtering av fjernnøkkel

*Pass godt på alle fjernnøkler.*

Hvis en av fjernnøklerne<sup>10</sup> blir glemt igjen i bilen, deaktiveres Keyless-funksjonen hvis bilen f.eks. låses med den andre fjernnøkkelen som tilhører bilen. Ingen uvedkommende kan da åpne dørene.

Neste gang bilen låses opp med den andre fjernnøkkelen, gjenaktiveres den gjenglemte fjernnøkkelen igjen.

#### **VIKTIG**

Unngå å aktivere fjernnøkkelen når PCC er i bilen. Hvis noen bryter seg inn i bilen og får tak i fjernnøkkelen, blir det f.eks. mulig å starte bilen ved å trykke på fjernnøkkelen i startlåsen og så trykke på **START/STOP ENGINE**-knappen.

#### Relatert informasjon

- Keyless Drive\* (s. 160)

### Keyless Drive\* - forstyrrelser i fjernnøkkelen funksjon

*Fjernnøkkelen Keyless-funksjoner (s. 160) kan forstyrres av elektromagnetiske felter og avskjerming.*

#### **NB!**

Plasser/oppbevar ikke fjernkontrollnøkkelen med keyless-funksjon i nærheten av en mobiltelefon eller metallgjenstand - ikke nærmere enn 10-15 cm.

Hvis det likevel oppstår forstyrrelser, brukes fjernnøkkel og nøkkelblad som en fjernnøkkel i grunnvariant (s. 151).

#### Relatert informasjon

- Fjernnøkkel/PCC - bytte batteri (s. 159)
- Keyless Drive\* - sikker håndtering av fjernnøkkel (s. 161)
- Keyless Drive\* - rekkevidde (s. 160)

<sup>10</sup> Gjelder fjernnøkkel med PCC (Personal Car Communicator).



### Keyless Drive\* - låsing

Biler med Keyless Drive har et berøringsfølsomt område på dørenes utvendige dørhåndtak, samt en gummiert knapp ved siden av den gummierte trykkplaten på bakluken.

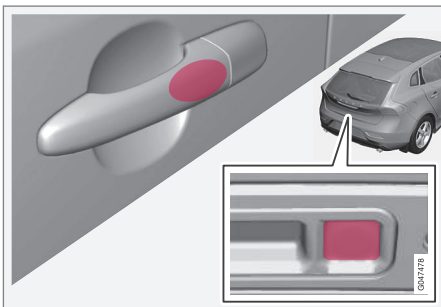

Lås dørene og bakluken med å gripe et av dørhåndtakene eller trykke på den minste av de to gummierte knappene på bakluken - låseindikatoren (s. 153) i frontruten bekrefter at låsing er utført ved at den begynner å blinke.

Alle dører og bakluken må være lukket før bilen kan låses, ellers låses ikke bilen.

#### **i** NB!

På bil med automatgir må girvelgeren settes i **P**-posisjon, ellers kan bilen ikke låses, og alarmen ikke settes på.

### Relatert informasjon

- Keyless Drive\* (s. 160)
- Alarmindikator (s. 173)

### Keyless Drive\* - opplåsing<sup>12</sup>

Opplåsing skjer når en hånd griper et dørhåndtak eller når den gummierte trykkplaten på bakluken påvirkes. Åpne dør eller bakluke som normalt.

#### **i** NB!

Dørhåndtakene registrerer normalt en hånd som tar tak i håndtaket, men med tykke hansker eller etter en svært rask håndbevegelse, kan det kreves et andre forsøk eller at hansken tas av.

### Relatert informasjon

- Keyless Drive\* (s. 160)
- Keyless Drive\* - låsing (s. 162)

<sup>12</sup> Gjelder ikke fjernnøkkel med nøkkelfri start.



## Keyless Drive\* - opplåsing med nøkkelblad

Hvis ikke sentrallåsen kan aktiveres med fjernnøkkelen, for eksempel hvis batteriene er utladet, kan venstre fordør med fjernnøkkelens avtakbare nøkkelblad (s. 157).

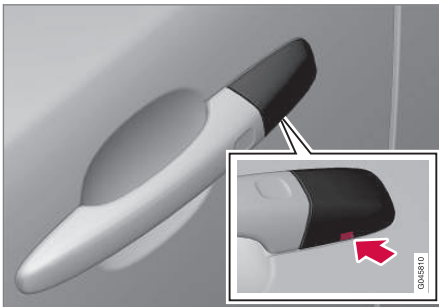

Hull for nøkkelbladet - for å løsne dekselet.

For at du skal komme til låsesylinderen må dørhåndtakets plastdeksel løsnes. Også det gjøres med nøkkelbladet:

1. Trykk nøkkelbladet ca. 1 cm rett opp i hullet på undersiden av dørhåndtaket/ dekselet, uten å bøye.
  - > Plastdekselet løsner automatisk når bladet trykkes rett opp og inn i åpningen.
2. Sett deretter nøkkelbladet i låsesylinderen, og lås opp døren.

3. Sett plastdekselet på igjen etter opplåsing.

### **i** NB!

Når venstre fordør låses opp med nøkkelbladet og åpnes, utløses alarmen (s. 172). Den slås av ved å sette fjernkontrollnøkkelen i tenningslåsen, se Alarm - fjernnøkkelen virker ikke (s. 174).

### Relatert informasjon

- Keyless Drive\* (s. 160)
- Avtakbart nøkkelblad - løsne/sette fast (s. 158)

## Keyless Drive\* - låseinnstillinger

Låseinnstillingene for biler med Keyless Drive kan tilpasses ved at du angir hvilke dører som skal låses opp i menysystemet MY CAR.

For beskrivelse av menysystemet, se MY CAR (s. 104).

### Relatert informasjon

- Keyless Drive\* (s. 160)



## Keyless Drive\* - antenneplassering

Biler med Keyless Drive har flere innebygde antenner som er plassert forskjellige steder i bilen.

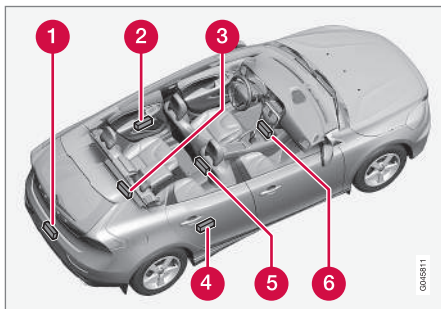

- 1 Støtfangeren bak, i midten
- 2 Dørhåndtaket til venstre bak
- 3 Bagasjerommet, i midten innerst under gulvet
- 4 Dørhåndtaket, til høyre bak
- 5 Midtkonsollen, under bakre del
- 6 Midtkonsollen, under fremre del.

## ⚠ ADVARSEL

Personer med innoperert pacemaker bør ikke komme nærmere Keyless-systemets antenner enn 22 cm med pacemakeren. Da kan det ikke oppstå forstyrrelser mellom pacemakeren og låssystemet.

### Relatert informasjon

- Keyless Drive\* (s. 160)

## Låse/låse opp - fra utsiden

Du låser/låser opp bilen utenfra med fjernnøkkelen (s. 154). Fjernnøkkelen kan låse og låse opp alle dørene, bakluken og tanklokkluken. Forskjellige sekvenser for opplåsing kan velges.

Fører døren må være lukket for at låsesekvensen skal kunne aktiveres. Hvis en av de andre dørene eller bakluken er åpen, blir denne/disse låst, og alarmen aktiveres ikke før den/de har blitt lukket. For biler med nøkkel-løst låsesystem\* må alle dører og bakluken være lukket, se Keyless Drive\* - låsing (s. 162) samt Keyless Drive\* - opplåsing (s. 162).

## **i** NB!

Vær oppmerksom på faren for å låse fjernkontrollnøkkelen inn i bilen.

Hvis det skulle oppstå problemer med låsing/opplåsing med fjernkontrollen, kan det hende at batteriet er utladet. Lås eller lås i så tilfelle opp venstre fordør med det avtakbare nøkkelbladet (s. 158).

## **i** NB!

Husk at alarmen utløses når døren åpnes etter du har låst opp mer nøkkelbladet. Alarmen slås av når fjernkontrollnøkkelen trykkes inn i tenningslåsen.

**! ADVARSEL**

Vær oppmerksom på faren for å bli låst inne i bilen når den låses fra utsiden med den fjernbetjente sentrallåsen. Det er ikke mulig å åpne noen av dørene fra innsiden med knappene i dørene. For mer informasjon, se Sikkerhetslåsing\* (s. 169).

**Låse igjen automatisk**

Hvis verken dører eller bakluke åpnes innen to minutter etter opplåsing, låses alle låsene igjen automatisk. Denne funksjonen reduserer faren for at du utilsiktet går fra bilen ulåst. For biler med alarm, se Alarm (s. 172).

**Relatert informasjon**

- Låse og låse opp - innenfra (s. 166)
- Fjernnøkkel - funksjoner (s. 154)

**Manuell låsing av dør**

*I enkelte situasjoner må bilen kunne låses manuelt, for eksempel ved strøbrudd.*

Venstre fordør kan låses med låsesylindren og det avtakbare nøkkelbladet (s. 163) i fjernkontrollnøkkelen.

Alle dørene mangler låsesylindre og har i stedet en låseomstilling på den respektive dørens gavl som må trykkes inn ved hjelp av nøkkelbladet - deretter er de mekanisk låst/sperret for åpning utenfra. Dørene kan fortsatt åpnes fra innsiden.

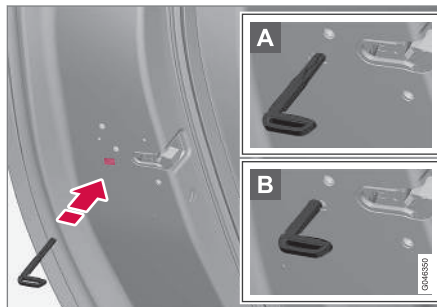

*Manuell låsing av dør. Må ikke forveksles med barnesikringen (s. 170).*

- Ta ut det avtakbare nøkkelbladet (s. 158) fra fjernnøkkelen. Før nøkkelbladet inn i hullet for låseomstillingen og trykk nøkkelen inn til bunnen, cirka 12 mm.

- A** Døren kan åpnes både utenfra og innenfra.
  - B** Døren er sperret mot åpning fra utsiden. For å komme tilbake til stilling A må innerhåndtaket til døren åpnes.
- Dørene kan også låses opp med fjernnøkkelens (s. 151) opplåsingsknapp eller med førerdørens sentrallåsknapp.

**i NB!**

- Dørens låseomstilling låser bare den aktuelle døren, ikke alle dørene samtidig.
- En manuelt låst bakdør med aktivert manuell barnesikring (s. 170) kan ikke åpnes fra verken utsiden eller innsiden. En bakdør som låses slik, kan bare låses opp med fjernnøkkel eller sentrallåsknapp.

**Relatert informasjon**

- Fjernnøkkel/PCC - bytte batteri (s. 159)





## Låse og låse opp - innenfra

Du kan låse/låse opp med sentrallåseknappen i førerdøren. Alle dører og bakluken (s. 167) kan låses eller låses opp samtidig.



Sentrallås

- Trykk på den ene siden av knappen  for å låse, og på den andre siden  for å låse opp.

## Lampe i låseknapp

Når lampen i førerdørens sentrallåseknapp lyser, betyr det at alle dører er låst.

Med sentrallås bare i førerdøren, ingen knapp i de andre dørene:

- Tent lampe betyr at alle dører er låst.

Med sentrallåseknapp i begge fordører og elektrisk låseknapp i hver bakdør:

- Tent lampe betyr at bare den aktuelle døren er låst. Når samtlige knapper lyser, er alle dører låst.

## Låse opp

En dør kan låses opp på to forskjellige måter fra innsiden:

- Trykk på sentrallåseknappen .

Et lang trykk åpner også alle sidevinduer\* samtidig (se også avsnittet Gjennomluftingsfunksjon (s. 167)).

- Dra i døråpnerhåndtaket og åpne døren - døren låses opp og åpnes i én bevegelse.

## Låse

- Begge fordørene må være lukket for at det skal være mulig å sentrallåse. Trykk på sentrallåseknappen  - alle dører låses. Hvis noen av bakdørene er åpne, låses den når den lukkes.

Et lang trykk lukker også alle sidevinduer samtidig (se også avsnittet Gjennomluftingsfunksjon (s. 167)).

## Automatisk låsing

Dørene og bakluken låses automatisk når bilen begynner å bevege seg.

Funksjonen kan aktiveres/deaktiveres i meny-systemet MY CAR. For beskrivelse av meny-systemet, se MY CAR (s. 104).

## Relatert informasjon

- Låse/låse opp - fra utsiden (s. 164)
- Alarm (s. 172)



## Luffefunksjon

Gjennomluftingsfunksjonen åpner eller lukker alle sidevindue samtidig og kan for eksempel brukes for raskt å lufte ut bilen ved varmt vær.



Sentrallåsknapp

Et langt trykk på -symplet i sentrallåsekappen **åpner** alle sidevinduer samtidig. Samme handling med -knappen **lukker** alle sidevinduer samtidig.

## Relatert informasjon

- Låse og låse opp - innenfra (s. 166)
- Vindusheiser (s. 96)

## Låse/låse opp - hanskerom

Hanskerommet (s. 142) kan bare låses/låses opp med det avtagbare nøkkelbladet til fjernnøkkelen (s. 151).

Du finner informasjon om nøkkelblad under Avtakbart nøkkelblad - løsne/sette fast (s. 158).

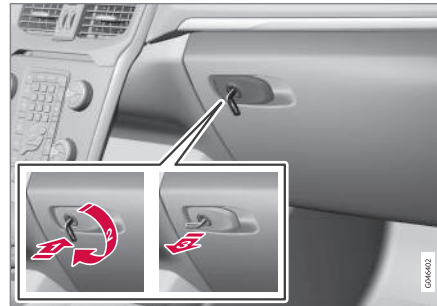

Låse hanskerommet:

- ➔ Skyv inn nøkkelbladet i hanskerommets låsesylinder.
- ➔ Drei nøkkelbladet 90 grader medurs. Nøkkelhullet står horisontalt i låst stilling.
- ➔ Trekk ut nøkkelbladet.

- Opplåsing skjer i omvendt rekkefølge.

## Relatert informasjon

- Fjernnøkkel - funksjoner (s. 154)

## Låse/låse opp - bakluken

Bakluken kan åpnes, låses og låses opp på mange forskjellige måter.

### Åpne manuelt

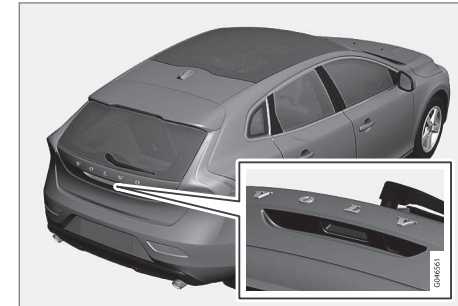

Gummiplate med elektrisk kontakt.

Bakluken holdes lukket av en elektrisk lås. Åpne:

1. Trykk lett på den bredeste av de to gummierte trykkplatene under det utvendige håndtaket, og låsen frikobles.
2. Løft i det utvendige håndtaket for å åpne bakluken helt.



## 06 Låsing og alarm



### ! VIKTIG

- Minimal kraft kreves for å frigjøre låsen til bakluken. Du trenger bare å trykke lett på den gummierte platen.
- Løft i håndtaket når du åpner bakluken, ikke press på gummiplaten. For stor kraft kan skade den elektriske kontakten til gummiplaten.

### Låse opp med fjernkontrollen

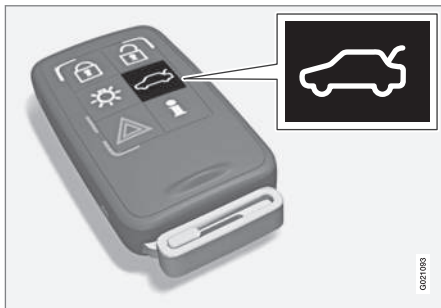

Alarmen for bakluken kan kobles ut og bakluken kan låses opp separat med fjernkontrollens (s. 151) -knapp\*.

Låseindikatoren (s. 153) på instrumentpanelet slutter å blinke, for å vise at ikke hele bilen er låst og at alarmens\* nivå- og bevegelsesfølere samt følerne for åpning av bakluken kobles ut.

Dørene forblir låst, og alarmen for disse er fortsatt innkoblet.

Bakluken kan åpnes på to forskjellige måter med fjernnøkkelen:

**Ett trykk:** Luken låses opp, men forblir lukket - trykk lett på den gummierte trykkplaten under det utvendige håndtaket, og løft luken. Hvis ikke bakluken åpnes innen 2 minutter, låses den igjen, og alarmen aktiveres på nytt.

**To trykk** - Luken låses opp og låsen blir frikoblet, slik at luken åpnes noen centimeter - løft i det utvendige håndtaket for å åpne. Regn, kulde, frost eller snø kan imidlertid føre til at bakluken ikke frigjøres fra låsen.

### i NB!

- Når luka er låst opp med 2 trykk eller fra bilens innside, kan automatisk gjenlåsing ikke skje hvis luka er åpen - den må lukkes manuelt.
- Etter at luka er lukket, er den ulåst og uten alarm - lås den og aktiver alarmen med låseknappen på fjernkontrollen.

### Åpne fra innsiden av bilen



### 1 Opplåsing bakluke

Åpne bakluken:

- Trykk på knappen på belyningspanelet (1).
  - > Låsen slipper og luken åpnes noen centimeter.

### Låse med fjernkontrollen

- Trykk på fjernnøkkelen (s. 154) låsek-napp .
- > Låseindikatoren på instrumentpanelet begynner å blinke, noe som indikerer at bilen er låst og at alarmen\* er aktivert.

### Relatert informasjon

- Låse og låse opp - innenfra (s. 166)
- Låse/låse opp - fra utsiden (s. 164)



## Låse/låse opp - tanklokk

Tanklokket låses opp med fjernnøkkelens (s. 151)-knapp for opplåsing (🔓).

Tankluken blir ulåst frem til bilen låses med fjernnøkkelens knapp for låsing (🔒). Hvis bilen låses under fart eller med de innvendige knappene, fortsetter tankluken å være ulåst.

Tanklokkelukens lås følger også Keyless-systemet og sentrallåsens opplåsing.

## Relatert informasjon

- Tanklokk - Åpne/lukke (s. 283)
- Tankluke, manuell åpning (s. 284)

## Sikkerhetslåsing\*

Sikkerhetslåsing<sup>13</sup> innebærer at alle åpningshåndtak frikobles mekanisk, noe som gjør det umulig å åpne døren fra innsiden.

Sikkerhetslåsing aktiveres med fjernnøkkelens (s. 151) og utløses med ca. ti sekunders forsinkelse etter at dørene har blitt låst.

### **i** NB!

Hvis en dør åpnes i løpet av tidsforsinkelsen, avbrytes sekvensen og alarmen deaktiveres.

Bilen kan også låses opp med fjernnøkkelens når funksjonen for blokkert låsemodus er aktivert. Venstre fordør kan også låses opp med det avtakbare nøkkelbladet (s. 157).

### **⚠** ADVARSEL

Deaktiver funksjonen "Sikkerhetslåsing" hvis noen skal sitte igjen i bilen, ellers kan de bli låst inne.

## Deaktivere midlertidig



Aktive menyvalg angis av et kryss.

- 1 MY CAR
- 2 OK MENU
- 3 TUNE-skrubryter
- 4 EXIT

Hvis noen skal sitte i bilen mens dørene må låses fra utsiden, kan funksjonen Sikkerhetslåsing kobles ut midlertidig, noe som gjøres i menysystemet MY CAR. For en grundig beskrivelse av menysystemet, se MY CAR (s. 104).

I MY CAR kan et av følgende alternativer velges:

- **Aktiver en gang:** - Kombiinstrumentet viser deretter **Låser og alarm Redusert beskyttelse**, og blokkert låsemodus slås

<sup>13</sup> Bare i kombinasjon med alarm.



## 06 Låsing og alarm



av når bilen låses, bare i dette tilfellet. (Husk at bevegelses- og helningsfølerne\* til alarmen slås av samtidig.)

Neste gang motoren startes, nullstilles systemet, og meldingen **Låser og alarm Full beskyttelse** vises på displayet på kombiinstrumentet. Dermed er blokkert låsestilling og alarmens bevegelses- og helningsfølere igjen koblet inn.

- **Spør når du går ut:** Hver gang motoren slås av, må føreren besvare spørsmålet **Aktiver redusert beskyttelse til motoren har startet på nytt?**

### Hvis sikkerhetslåsing skal kobles ut

- Trykk på **OK/MENU**, og lås bilen. (Vær oppmerksom på at alarmens bevegelses- og helningsfølere\* kobles ut samtidig.)
  - > Neste gang motoren startes, nullstilles systemet, og meldingen **Låser og alarm Full beskyttelse** vises på displayet på kombiinstrumentet. Dermed er blokkert låsestilling og alarmens bevegelses- og helningsfølere igjen koblet inn.

### Hvis låsesystemet ikke skal endres

- Trykk på **EXIT**, og lås bilen.



### NB!

- Husk at alarmen aktiveres når bilen låses.
- Hvis noen av dørene åpnes innenfra, utløses alarmen.

### Relatert informasjon

- Keyless Drive\* - opplåsning med nøkkelblad (s. 163)

### Barnesikring - manuell aktivering

Barnesikringen gjør at barn ikke kan åpne bakdørene fra innsiden.

Knappen for barnesikringen sitter i bakkanten på bakdørene og er bare tilgjengelig når døren er åpen.

### Aktivere/deaktivere barnesikring

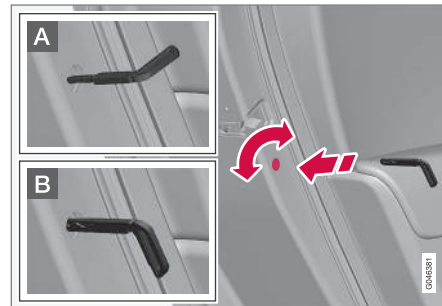

Manuell barnesikring. Må ikke forveksles med Manuell dørlås (s. 165).

- Bruk det avtakbare nøkkelbladet (s. 158) i fjernkontrollnøkkelen til å vri rundt.
- A** Døren er sperret mot åpning fra innsiden.
- B** Døren kan åpnes både utenfra og innenfra.

**NB!**

- Dørens dreiebryter sperrer bare den aktuelle døren, ikke begge bakdørene samtidig.
- Det er ingen manuell sperre på biler med elektrisk barnesikring.

**Relatert informasjon**

- Barnesikring - elektrisk aktivering\* (s. 171)
- Låse og låse opp - innenfra (s. 166)

**Barnesikring - elektrisk aktivering\***

*Barnesikringen gjør at barn ikke kan åpne bakdørene fra innsiden.*

**Aktivering**

Den elektriske barnesikringen kan aktiveres/deaktiveres i alle nøkkelstillinger (s. 73) over **0**. Aktivering/deaktivering kan skje opptil 2 minutter etter at motoren er slått av, forutsatt at ingen dør åpnes.



*Bryterpanel førerdør.*

1. Start motoren, eller velg en nøkkelstilling over **0**.
2. Trykk på knappen på betjeningspanelet i førerdøren.
  - > Informasjonsdisplayet viser meldingen **Barnesikring bak aktivert**, og lampen i knappen lyser - sperren er aktiv.

Når den elektriske barnesikringen er aktivert, kan de bakre:

- vinduene bare åpnes med knappene i førerdøren
- dørene ikke åpnes fra innsiden.

Når motoren slås av, lagres den gjeldende innstillingen. Hvis barnesikringen er aktivert når motoren slås av, vil funksjonen fortsatt være aktivert neste gang motoren startes.

**Relatert informasjon**

- Barnesikring - manuell aktivering (s. 170)
- Låse og låse opp - innenfra (s. 166)



### Alarm

Alarmen er en anordning som varsler ved for eksempel innbrudd i bilen.

Aktivert alarm løses ut i følgende tilfeller:

- hvis en dør, panseret eller bakluken åpnes
- hvis en bevegelse registreres i kupeen (hvis bilen har bevegelsessensor\*)
- hvis bilen heves eller slepes (hvis bilen har helningssensor\*)
- hvis startbatteriets ledning kobles fra
- sirenen kobles ut.

En melding vises på informasjonsdisplayet i kombiinstrumentet hvis det har oppstått en feil i alarmsystemet. Kontakt et verksted hvis dette skulle skje. Vi anbefaler et autorisert Volvo-verksted.

### NB!

Bevegelsesfølerne utløser alarmen ved bevegelser i kupéen. Luftstrømmer registreres også. Derfor kan alarmen utløses hvis bilen forlattes med vinduet åpent, eller hvis kupévarmeren er på.

Gjør følgende for å unngå dette: Lukk vindu når du forlater bilen. Hvis bilens integrerte kupévarmer (eller en bærbar elektrisk) skal brukes, må luftstrømmen fra ventilasjonsmunnstykkene rettes slik at de ikke peker innover i kupéen. Alternativt kan redusert alarmnivå benyttes, Redusert alarmnivå (s. 174).

### NB!

Ikke forsøk å reparere eller forandre komponenter i alarmsystemet selv. Alle slike forsøk kan påvirke forsikringsvilkårene.

### Relatert informasjon

- Alarm - automatisk reaktivering (s. 173)
- Alarm - fjernnøkkelen virker ikke (s. 174)

### Aktivere alarmen

- Trykk på låseknappen på fjernkontrollen.

### Deaktivere alarmen

- Trykk på opplåsingsknappen på fjernkontrollen.

### Slå av utløst alarm

- Trykk på opplåsingsknappen på fjernkontrollen, eller sett fjernkontrollen i tenningslåsen.



### Alarmindikator

Alarmindikatoren viser status for alarmsystemet (s. 172).



Samme diode som låseindikatoren (s. 153).

En rød lysdiode på instrumentpanelet viser statusen til alarmsystemet:

- Dioden slukket: Alarmen er koblet ut
- Dioden blinker annethvert sekund: Alarmen er koblet inn
- Dioden blinker raskt etter utkobling av alarmen (helt til fjernkontrollen settes i tenningslåsen og settes i nøkkelstilling I): Alarmen har vært utløst.

### Alarm - automatisk reaktivering

Automatisk reaktivering av alarmen (s. 172) hindrer at bilen utilsiktet forlates med alarmen deaktivert.

Hvis bilen har blitt låst opp med fjernnøkkelen (s. 151) (og alarmen har blitt deaktivert), men ingen av dørene og heller ikke bakluken åpnes innen to minutter, aktiveres alarmen igjen automatisk. Samtidig låses bilen igjen.

### Relatert informasjon

- Alarm - automatisk aktivering (s. 173)

### Alarm - automatisk aktivering

I enkelte land kobles alarmen (s. 172) inn etter en bestemt forsinkelsestid hvis førerdøren åpnes og lukkes uten at det skjer noen låsing.

### Relatert informasjon

- Alarmsignaler (s. 174)



### Alarm - fjernnøkkelen virker ikke

Hvis alarmen (s. 172) ikke kan slås av med fjernkontrollnøkkelen, for eksempel hvis batteriet (s. 159) i nøkkelen er utladet, kan bilen låses opp, alarmen slås av og motoren startes på følgende måte:

1. Åpne venstre fordør med det avtagbare nøkkelbladet (s. 163).
  - > Alarmen løses ut, retningviserne blinker og sirenen lyder.



2. Sett fjernkontrollnøkkelen i tenningsbryteren.
  - > Alarmen deaktiveres.

### Alarmsignaler

Ved utløst alarm (s. 172) avgis et lydsignal, og alle blinklys blinker.

- En sirene lyder i 30 sekunder eller til alarmen slås av. Sirenen har et eget batteri og fungerer uavhengig av bilens startbatteri.
- Samtlige blinklys blinker i 5 minutter eller til alarmen slås av.

### Redusert alarmnivå

Redusert alarmnivå innebærer at bevegelses- og hellingssensorene kan slås av midlertidig.

For å unngå utilsiktet aktivering av alarmen, for eksempel hvis en hund skal være i bilen når den er låst eller under transport på biltog eller bilferge, slås bevegelses- og helningsfølerne av midlertidig.

Fremgangsmåten er den samme som ved midlertidig utkobling av sikkerhetslåsning, se Sikkerhetslåsning\* (s. 169).

### Relatert informasjon

- Alarm (s. 172)
- Alarmindikator (s. 173)





## Typegodkjenning, fjernlås



Typegodkjenningen for fjernnøkkelssystemet kan finnes i tabellen.

### Låsesystem, standard

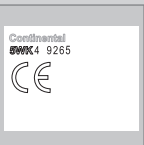
Land/område	
EU, Kina	 <p>Continental PC ID: R059W148204 IC:2077-596766284 CCAR08LP1840T4 CET9777C0308R TRC/LPDR/200608 CMI ID:2006D1124 Complies with IDA Standards DB01762 TA-2006010 RLV/2ET100-248 Made in Cz</p>

### Nøkkelfritt låsesystem (Keyless drive)

Land/område	
EU	 <p>Continental SWK4 9265</p>
Korea	 <p>Continental SIE - SWK 49268 Made in Cz</p>

Land/område	
Kina	 <p>Continental SWK4 9265 CET9831D0806R TRC/LPDR/200608 CMI ID:2006D1124 Complies with IDA Standards DB01762 TA-2006010 Made in Cz</p>
Hong Kong	 <p>Continental SWK4 9269</p>

### Relatert informasjon

- Fjernkontroll (s. 151)

07



FØRERHJELP

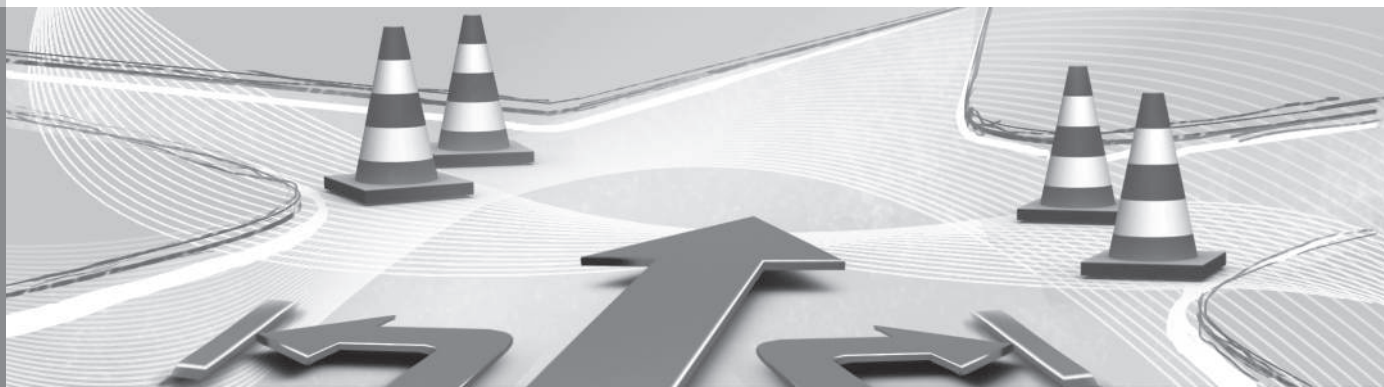



## Elektronisk stabilitetskontroll (ESC) - generelt

Stabilitetssystemet ESC (Electronic Stability Control), hjelper føreren å unngå sladd, og bedrer bilens fremkommelighet.



Ved bremsing kan ESC-systemet oppleves som en pulserende lyd når systemet griper inn. Ved gasspådrag kan bilen akselerere langsommere enn ventet.

### ADVARSEL

Stabilitetssystemet er et kompletterende hjelpemiddel - det kan ikke håndtere all situasjoner på alle veiunderlag.

Føreren har alltid ansvaret for at kjøretøyet kjøres på en sikker måte og at gjeldende lover og trafikkbestemmelser overholdes.

ESC-systemet består av følgende funksjoner:

- Antiskrensfunksjon
- Antispinnfunksjon
- Trekkraftfunksjon
- Motorbremsekontroll - EDC
- Corner Traction Control - CTC
- Styrekommandoer - DSR
- Tilhengerstabilisator\* - TSA

## Antiskrensfunksjon

Funksjonen kontrollerer hjulenes driv- og bremsekraft for hvert enkelt hjul for å stabilisere bilen.

## Antispinnfunksjon

Funksjonen reduserer motoreffekten hvis drivhjulet slurer mot underlaget for å opprettholde stabilitet og trekkraft.

## Trekkraftfunksjon

Funksjonen er aktiv i liten fart og overfører kraft fra det drivhjulet som spinner til det som ikke spinner.

## Motorbremsekontroll - EDC

EDC (Engine Drag Control) hindrer ufrivillig hjullåsing, for eksempel etter nedgiring eller motorbremsing ved kjøring i lavt gir på glatt underlag.

Utsiktet hjullåsing under kjøring kan blant annet gjøre det vanskeligere for føreren å styre bilen.

## Corner Traction Control - CTC

CTC (Corner Traction Control) kompenserer for understyring, og tillater høyere akselerasjon enn normalt i svinger uten hjulspinn på innerhjulet, f.eks. ved sving i et akselerasjonsfelt for raskt å komme opp i gjeldende trafikkhastighet.

## Styrekommandoer - DSR

DSR (Driver Steering Recommendation) hjelper føreren å styre bilen i riktig retning ved redusert veigrep eller ved en ABS-oppbremsing.

Hovedoppgaven til DSR-funksjonen er å hjelpe føreren å styre i riktig retning når bilen begynner å sladde.

DSR griper inn ved å legge et svakt vriment på rattet i den retningen bilen bør styres for å opprettholde/oppnå maksimalt mulig veigrep og stabilisere bilen.

## Tilhengerstabilisator\* - TSA<sup>1</sup>

Tilhengerstabilisatorens (s. 295) funksjon er å stabilisere bil med tilkoblet henger i situasjoner der bil og henger har begynt å vingle. Mer informasjon, se Kjøring med tilhenger (s. 289).

### NB!

Funksjonen deaktiveres hvis føreren velger Sport-posisjonen.

## Relatert informasjon

- Elektronisk stabilitetskontroll (ESC) - betjening (s. 178)
- Elektronisk stabilitetskontroll (ESC) - symboler og meldinger (s. 179)

<sup>1</sup> Trailer Stability Assist følger med ved installasjon av Volvos originale slepekrok.



### Elektronisk stabilitetskontroll (ESC) - betjening

#### Valg av nivå - Sport-modus

ESC-systemet er alltid aktivert, det kan ikke slås av.



Føreren kan imidlertid velge **Sport**-modus, noe som gir mulighet til en mer aktiv kjøreopplevelse.

Ved **Sport**-modus registrerer systemet hvis gasspedal, rattbevegelser og svinger er mer aktiv enn ved normal kjøring, og tillater da kontrollert sladd med bakenden av bilen opp til et visst nivå, før det griper inn og stabiliserer bilen.

Hvis føreren f.eks. avbryter en kontrollert sladd ved å slippe gasspedalen, griper ESC-systemet inn og stabiliserer bilen.

Med **Sport**-stillingen oppnås også maksimal trekkraft hvis bilen har kjørt seg fast eller ved kjøring i løst underlag, for eksempel sand eller dyp snø.

Slik velger du **Sport**-innstilling:

**Sport**-stilling velges i menysystemet MY CAR. For beskrivelse av menysystemet, se MY CAR (s. 104).



**Sport**-stillingen angis i kombiinstrumentet ved at dette symbolet lyser kontinuerlig til føreren velger bort funksjonen eller til motoren slås av - etter neste motorstart er ESC-systemet tilbake i normalstilling igjen.

#### Relatert informasjon

- Elektronisk stabilitetskontroll (ESC) - generelt (s. 177)
- Elektronisk stabilitetskontroll (ESC) - symboler og meldinger (s. 179)
- MY CAR (s. 104)



## Elektronisk stabilitetskontroll (ESC) - symboler og meldinger

Tabell

Symbol	Melding	Betydning
	ESC Midlertidig AV	ESC-systemet er midlertidig redusert på grunn av for høy temperatur på bremseskivene. Funksjonene aktiveres igjen automatisk når bremsene er avkjølt.
	ESC Service påkrevd	ESC--systemet er ute av funksjon. <ul style="list-style-type: none"> <li>• Stopp bilen på et trygt sted, slå av motoren og slå den deretter på igjen.</li> <li>• Oppsøk verksted hvis meldingen blir stående - et autorisert Volvo-verksted anbefales.</li> </ul>
	"Melding"	Det er en melding i kombiinstrumentet. Les den!
og 		
	Lyser kontinuerlig i 2 sek.	Systemkontroll ved start av motoren.
	Blinker.	ESC-systemet griper inn.
	Vedvarende lys.	<b>Sport</b> -stilling er aktivert. <b>NB!</b> ESC-systemet er ikke slått av i denne modusen - det er delvis redusert.



### Relatert informasjon

- Elektronisk stabilitetskontroll (ESC) - generelt (s. 177)
- Elektronisk stabilitetskontroll (ESC) - betjening (s. 178)



## Trafikkskiltinformasjon - (RSI)

Funksjonen Trafikkskiltinformasjon (RSI – Road Sign Information) hjelper føreren å huske hvilke trafikkskilt bilen har passert.

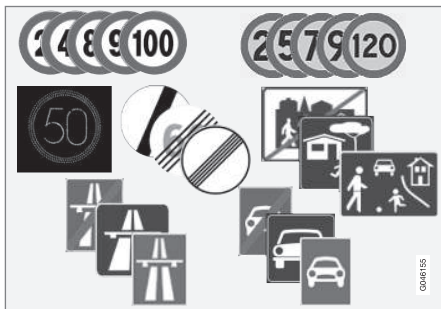

Eksempel på lesbare hastighetsrelaterte<sup>2</sup> skilt.

Funksjonen Trafikkskiltinformasjon gir informasjon om bl. a. aktuell hastighet, at en motorvei eller forkjøringsvei begynner/opphever, samt når det gjelder forbikjøringsforbud. Dersom både skilt for motorvei/forkjøringsvei og skilt med høyeste tillatte hastighet blir passert, velger RSI å vise skiltsymbolene for høyeste tillatte hastighet.

## ADVARSEL

RSI fungerer ikke i alle situasjoner. Det er bare ment som et supplerende hjelpemiddel.

Føreren har alltid ansvaret for at kjøretøyet kjøres på en sikker måte, samt at gjeldende lover og trafikkbestemmelser overholdes.

### Relatert informasjon

- Trafikkskiltinformasjon (RSI)\* - fremgangsmåte (s. 181)
- Trafikkskiltinformasjon (RSI)\* - begrensninger (s. 183)

## Trafikkskiltinformasjon (RSI)\* - fremgangsmåte

Funksjonen Trafikkskiltinformasjon (RSI – Road Sign Information) hjelper føreren å huske hvilke trafikkskilt bilen har passert. Nedenfor beskrives hvordan funksjonen håndteres.

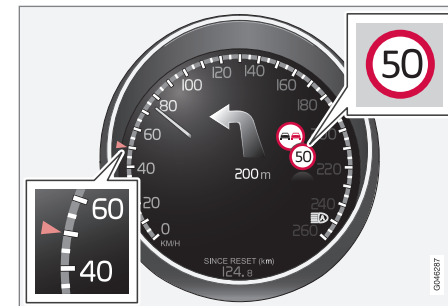

Registrert hastighetsinformasjon<sup>3</sup>.

Når RSI har registrert et trafikkskilt med påbudt hastighet, viser kombiinstrumentet skiltet som et symbol.



Sammen med symbolet for gjeldende hastighetsbegrensning kan også skilt med forbikjøringsforbud.

<sup>2</sup> Trafikkskiltene som vises i kombiinstrumentet er markedsavhengige - bildene viser kun noen eksempler.

<sup>3</sup> Hvilke trafikkskilt som vises i kombiinstrumentet, er markedsavhengig - bildene viser kun noen eksempler.



## Begrensning eller motorvei opphører

I situasjoner der RSI oppdager et skilt som innebærer at hastighetsbegrensning opphører - eller annen hastighetsrelatert informasjon, f.eks. motorvei opphører - viser kombiinstrumentet tilsvarende trafikkskilter i ca. 10 sekunder.

Eksempel på slike skilt er:

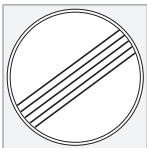

Samtlige begrensninger opphører.



Motorvei opphører.

Deretter skjules skiltinformasjonen til neste hastighetsrelaterte skilt registreres.

## Tilleggsskilt

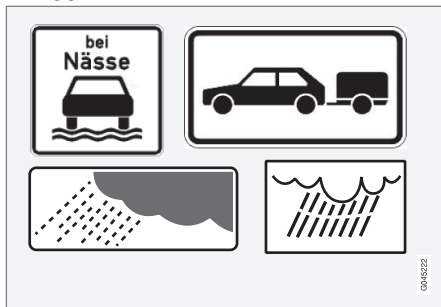

Eksempel på tilleggsskilt<sup>3</sup>.

Iblant skiltes forskjellige hastighetsbegrensninger for samme vei - et tilleggsskilt angir da under hvilke omstendigheter hastighetene gjelder. Det kan være spesielt ulykkesrammede strekninger ved f.eks. regn og/eller tåke.

Tilleggsskilt for regn vises bare hvis vindusviskeren brukes.

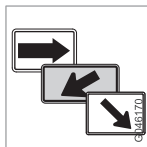

Hastighet som gjelder på en utkjørsel, angis på visse markeder med et tilleggsskilt med en pil.

Hastighetsskilt koplet til denne typen tilleggsskilt

vises kun hvis føreren bruker retningsvisere.

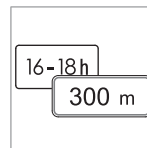

Visse hastigheter gjelder først etter for eksempel en viss strekning eller i løpet av en viss tid på døgnet. Føreren gjøres oppmerksom på denne omstendigheten med et symbol for tilleggsskilt under symbolet med hastigheten.

## Visning av tilleggsinformasjon



Et symbol for tilleggsskilt i form av en tom ramme under hastighetssymbolet i kombiinstrumentet betyr at RSI har registrert et tilleggsskilt med utfyllende informasjon for aktuell hastighetsbe-

grensing.

## Trafikkskiltinformasjon på/av



Visning av hastighetssymboler i kombiinstrumentet kan slås av.

<sup>3</sup> Hvilke trafikkskilt som vises i kombiinstrumentet, er markedsavhengig - bildene viser kun noen eksempler.



Deaktivere RSI-funksjonen:

- Søk opp funksjonen i menysystemet **MY CAR** MY CAR (s. 104), fjern markeringen for **Trafikkskilt-informasjon** (Road Sign Information On) og rygg ut med **EXIT**.

### Fartsvarsling på/av



Føreren kan velge å varsles med når gjeldende hastighetsbegrensning overtres med 5 km/t eller mer. Advarselen gis i form av at symbolet med gjeldende høyeste hastighet midlertidig blinker når hastigheten overskrides.

Aktivere hastighetsvarsel:

- Søk opp funksjonen i menysystemet **MY CAR** MY CAR (s. 104), marker for **Hastighetsvarsling** (Speed Alert) og rygg ut med **EXIT**.

### Relatert informasjon

- Trafikkskiltinformasjon - (RSI) (s. 181)
- Trafikkskiltinformasjon (RSI)\* - begrensninger (s. 183)

- MY CAR (s. 104)

### Trafikkskiltinformasjon (RSI)\* - begrensninger

*Funksjonen Trafikkskiltinformasjon (RSI – Road Sign Information) hjelper føreren å huske hvilke trafikkskilt bilen har passert. Funksjonen har begrensningene nedenfor.*

RSI-funksjonens kameraføler har de samme begrensningene som det menneskelige øyet - les mer om det i avsnittet om kamerafølerens begrensninger (s. 221).

Skilt som indirekte informerer om at hastighetsbegrensning råder, f.eks. navneskilt på sted/område, registreres ikke av RSI-funksjonen.

Her følger andre eksempler på hva som kan forstyrre funksjonen:

- Falmede skilt
- Skilt plassert i kurver
- Vridde eller skadede skilt
- Skjulte eller dårlig plasserte skilter
- Skilter som helt eller delvis er dekket av frost, snø og/eller smuss.

### Relatert informasjon

- Trafikkskiltinformasjon - (RSI) (s. 181)
- Trafikkskiltinformasjon (RSI)\* - fremgangsmåte (s. 181)



## Fartsbegrenser\*

En fartsbegrenser ((Speed Limiter)) kan oppfattes som en omvendt cruisekontroll. Føreren regulerer hastigheten med gasspedalen, men Fartsbegrenseren hindrer at en forhåndsvalgt/innstilt hastighet overskrides ved en feil.

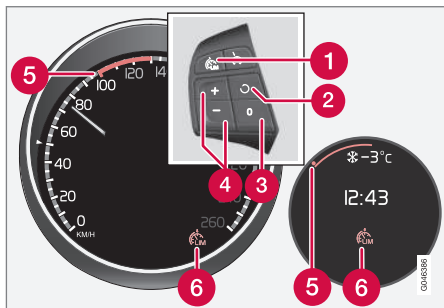

Bryterpanelet på rattet og digitalt eller analogt instrumentpanel.

- 1 Fartsbegrenser - På/Av.
- 2 Beredskapstilstand opphører, og lagret hastighet gjenopptas.
- 3 Beredskapstilstand
- 4 Aktivere og justere makshastighet.
- 5 Valgt hastighet
- 6 Fartsbegrenser aktiv

## Relatert informasjon

- Fartsbegrenser\* - komma i gang (s. 184)
- Fartsbegrenser - midlertidig deaktivering og klarstilling\* (s. 185)
- Fartsbegrenser\* - alarm ved overskredet hastighet (s. 186)
- Fartsbegrenser\* - slå av (s. 187)

## Fartsbegrenser\* - komma i gang

En fartsbegrenser ((Speed Limiter)) kan oppfattes som en omvendt cruisekontroll. Føreren regulerer hastigheten med gasspedalen, men Fartsbegrenseren hindrer at en forhåndsvalgt/innstilt hastighet overskrides ved en feil.

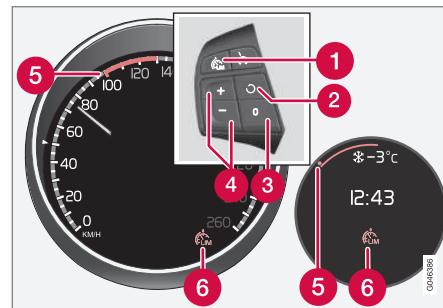

Bryterpanelet på rattet og digitalt eller analogt instrumentpanel.

- 1 Fartsbegrenser - På/Av.
- 2 Beredskapstilstand opphører, og lagret hastighet gjenopptas.
- 3 Beredskapstilstand
- 4 Aktivere og justere makshastighet.
- 5 Valgt hastighet
- 6 Fartsbegrenser aktiv





### Slå på og aktivere



Når fartsbegrenseren er aktiv, vises symbolet for denne (6) sammen med en markering (5) ved innstilt høyeste hastighet på kombiinstrumentet.

Valg og lagring av høyeste mulige hastighet i minnet kan utføres både under kjøring og når bilen står stille.

### Under kjøring

- Trykk på knappen  på rattet for å slå på fartsbegrenseren.
  - Symbolet (6) for fartsholderen tennes i kombiinstrumentet.
- Når bilen ruller i ønsket høyeste mulige hastighet: Trykk på en av rattknappene  eller  til kombiinstrumentet viser et markering (5) ved ønsket maks.-hastighet.
  - Fartsbegrenseren er deretter aktiv, og valgt makshastighet er lagret i minnet.

### Når bilen står stille



- Trykk på knappen  på rattet for å slå på fartsbegrenseren.
- Bla med -knappen til displayet i kombiinstrumentet viser et markering (5) ved ønsket maks.-hastighet.
  - Fartsbegrenseren er deretter aktiv, og valgt makshastighet er lagret i minnet.

### Relatert informasjon

- Fartsbegrenser\* (s. 184)

### Fartsbegrenser\* - endre hastighet

#### Endre lagret hastighet

Lagret makshastighet endres med kort eller langt trykk på knappen  eller .

For å justere +/- 5 km/t:

- Bruk korte trykk - hvert trykk gir +/- 5 km/t.

For å justere +/- 1 km/t:

- Hold knappen inne og slipp når markeringen til kombiinstrumentet er ved ved ønsket makshastighet.

Sist foretatte trykk lagres i minnet.

#### Relatert informasjon

- Fartsbegrenser\* (s. 184)

### Fartsbegrenser - midlertidig deaktivering og klarstilling\*

En fartsbegrenser ((Speed Limiter)) kan oppfattes som en omvendt cruisekontroll. Føreren regulerer hastigheten med gasspedalen, men Fartsbegrenseren hindrer at en forhåndsvalgt/innstilt hastighet overskrides ved en feil.

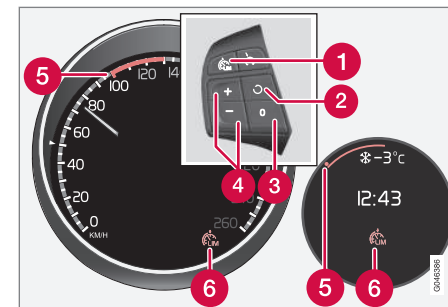

Bryterpanelet på rattet og digitalt eller analogt instrumentpanel.

- Fartsbegrenser - På/Av.
- Beredskapstilstand opphører, og lagret hastighet gjenopptas.
- Beredskapstilstand
- Aktivere og justere makshastighet.
- Valgt hastighet
- Fartsbegrenser aktiv



### Midlertidig deaktivering - beredskapstilstand

Deaktivere fartsbegrenseren midlertidig og sette den i beredskapstilstand:

- Trykk på .
- > Markeringen (5) i kombiinstrumentet skifter farge fra GRØNT til HVITT (digitalt) eller HVITT til GRÅTT (analogt), og føreren kan midlertidig overskride den innstilte makshastigheten.

Fartsbegrenseren gjenaktiveres med et trykk på , og markeringen (5) skifter da farge fra HVITT til GRØNT (digitalt) eller GRÅTT til HVITT (analogt), og bilens makshastighet blir igjen begrenset.

### Midlertidig deaktivering med gasspedalen

Fartsbegrenseren kan også settes i beredskapstilstand med gasspedalen, f.eks. for å kunne akselerere bilen raskt ut av en situasjon:

- Trykk gasspedalen helt inn.
- > Kombiinstrumentet viser lagret makshastighet med en farget markering (5) og føreren kan midlertidig overskride den innstilte makshastigheten - markeringen (5) skifter farge fra GRØNT til HVITT (digitalt) eller HVITT til GRÅTT (analogt).

Fartsbegrenseren gjenaktiveres automatisk etter at gasspedalen er sluppet og bilens hastighet bremses ned under valgt/lagret makshastighet - markeringen (5) skifter farge fra HVITT til GRØNT (digitalt) eller GRÅTT til HVITT (analogt) og bilens makshastighet er igjen begrenset.

### Relatert informasjon

- Fartsbegrenser\* (s. 184)



### Fartsbegrenser\* - alarm ved overskredet hastighet

*En fartsbegrenser ((Speed Limiter)) kan oppfattes som en omvendt cruisekontroll. Føreren regulerer hastigheten med gasspedalen, men Fartsbegrenseren hindrer at en forhåndsvalgt/innstilt hastighet overskrides ved en feil.*

På bratte veier kan motorbremseeffekten fra fartsbegrenseren være utilstrekkelig, og den valgte maks.-hastigheten overskrides. Føreren gjøres oppmerksom på dette med et lyd-signal. Signalet er aktivt til føreren har bremsset ned farten til under den valgte maks.-hastigheten.



### NB!

Alarmen aktiveres først etter 5 sekunder hvis hastigheten er overskredet med minst 3 km/t forutsatt at ikke knappen  eller  har blitt trykt i løpet av de siste 30 sekundene.

### Relatert informasjon



- Fartsbegrenser\* (s. 184)



## Fartsbegrenser\* - slå av

En fartsbegrenser ((Speed Limiter)) kan oppfattes som en omvendt cruisekontroll. Føreren regulerer hastigheten med gasspedalen, men Fartsbegrenseren hindrer at en forhåndsvalgt/innstilt hastighet overskrides ved en feil.

Slå av fartsbegrenseren:

- Trykk på knappen  på rattet.
  - > Kombiinstrumentets (s. 184) symbol for fartsbegrenser og markeringen for innstilt hastighet slukkes. Den valgte og lagrede hastigheten slettes fra minnet, og kan ikke gjenopptas med -knappen.

Føreren kan deretter velge hastighet med gasspedalen uten begrensning.

## Relatert informasjon

- Fartsbegrenser\* (s. 184)

## Cruise control\*

Cruisekontrollen (CC – Cruise Control) hjelper føreren å holde en jevn hastighet, noe som gir en mer avkoblede kjøreeopplevelse på motorveier og lange, rette landeveier med jevn trafikkflyt.

## Oversikt

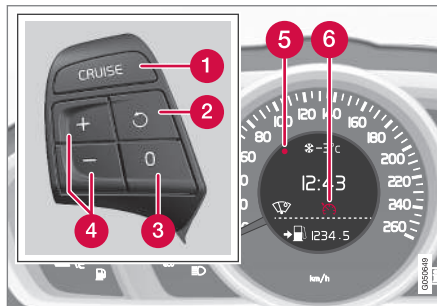

Knappene på rattet og i kombiinstrumentet i bil uten fartsbegrenser<sup>4</sup>.

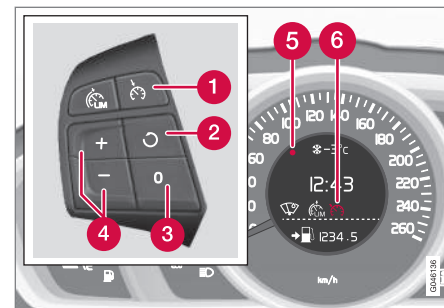

Knappene på rattet og i kombiinstrumentet i bil med fartsbegrenser<sup>4</sup>.

- 1 Cruisekontroll - på/av.
- 2 Beredskapstilstand opphører, og lagret hastighet gjenopptas.
- 3 Beredskapstilstand
- 4 Aktivere og justere hastighet.
- 5 Valgt hastighet (GRÅ = klarstilling).
- 6 Fartsholder aktiv - HVITT symbol (GRÅTT = klarstilling).

<sup>4</sup> Volvo-forhandlerne har oppdatert informasjon om hva som gjelder for de forskjellige markedene.



## ADVARSEL

Føreren må alltid være oppmerksom på trafikforholdene og gripe inn når cruisekontrollen ikke holder egnet hastighet og/eller avstand.

Det er alltid førerens ansvar å kjøre bilen trygt og sikkert.

### Relatert informasjon

- Fartsholder\* - håndtere hastighet (s. 188)
- Fartsholderen\* - midlertidig deaktivering og klarstilling (s. 189)
- Fartsholder\* - gjenoppta innstilt hastighet (s. 190)
- Fartsholder\* - slå av (s. 191)
- Adaptiv cruisekontroll (ACC)\* (s. 192)

### Fartsholder\* - håndtere hastighet

Det er mulig å aktivere, stille inn samt endre lagret hastighet.

#### Aktivere og innstille hastighet

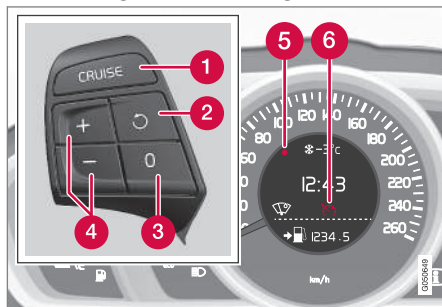

Knappene på rattet og displayet i bil **uten** fartsbegrener<sup>5</sup>.

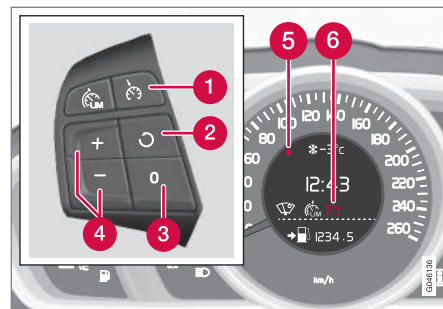

Knappene på rattet og displayet i bil **med** fartsbegrener<sup>5</sup>.

#### For å skru på cruisekontroll:

- Trykk på rattknappen **CRUISE** (utan Fartsbegrener) eller (med Fartsbegrener).
- > Cruisekontrollens symbol (6) i kombiinstrumentet tennes - Cruisekontrollen er i klarstilling.

#### Aktivere cruisekontrollen:

- Ved ønsket hastighet trykker du på rattknappen eller .
- > Aktuell hastighet lagres i minnet, og kombiinstrumentets markering (5) tennes ved den valgte hastigheten og symbol (6) skifter fra GRÅTT til HVITT - bilen følger deretter den lagrede hastigheten.

<sup>5</sup> Volvo-forhandlerne har oppdatert informasjon om hva som gjelder for de forskjellige markedene.

\* Ekstrautstyr/tilbehør, for mer informasjon se Introduksjon.

**i NB!**

Cruisekontrollen kan ikke kobles inn ved hastigheter under 30 km/t.

**Endre lagret hastighet**

Lagret hastighet endres med et trykk på **+** eller **-**:

- Korte trykk gir +/- 5 km/t.
- eller
- Hold knappen inne, og slipp ved ønsket hastighet.

Hvis farten økes med gasspedalen før trykk på **+**/**-**-knappen, er det bilens aktuelle hastighet ved knappetrykket som lagres. Sist foretatte trykk lagres i minnet.

En midlertidig fartsøkning med gasspedalen, f.eks. ved forbi kjøring, påvirker ikke innstillingen av cruisekontrollen. Bilen går tilbake til sist lagret hastighet når gasspedalen slippes.

**i NB!**

Hvis noen av knappene til cruisekontrollen holdes inne i flere minutter, blokkeres den og stenges av. For å kunne gjenaktivere cruisekontrollen må bilen stanses og motoren startes på nytt.

**Relatert informasjon**

- Cruise control\* (s. 187)

<sup>6</sup> Volvo-forhandlerne har oppdatert informasjon om hva som gjelder for de forskjellige markedene.

**Fartsholderen\* - midlertidig deaktivering og klarstilling**

Funksjonen kan deaktiveres midlertidig og stilles til klarstilling.

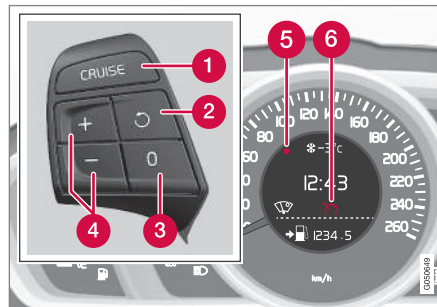
**Midlertidig deaktivering - beredskapstilstand**

*Knappene på rattet og displayet i bil uten fartsbegrensere<sup>6</sup>.*

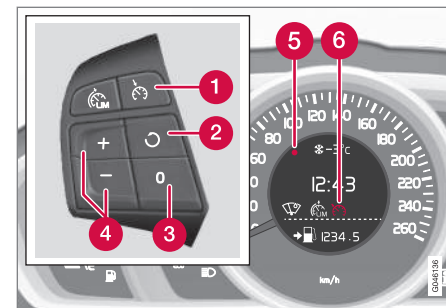

*Knappene på rattet og displayet i bil med fartsbegrensere<sup>6</sup>.*

For å koble ut cruisekontrollen midlertidig og sette den i beredskapstilstand:

- Trykk på **0**.
- > Kombiinstrumentets markering (5) og symbol (6) skifter farge fra HVITT til GRÅTT - Cruisekontrollen er midlertidig utkoblet.

**Beredskapstilstand på grunn av førerinngrep**

Cruisekontrollen kobles midlertidig ut, og settes automatisk i klarstilling hvis:

- kjørebremsen brukes
- clutchpedalen trås inn



## 07 Førerhjelp



- girspaken/-velgeren føres til **N**-stilling
- føreren holder høyere hastighet enn den lagrede i mer enn 1 minutt.

Deretter må føreren selv regulere hastigheten.

En midlertidig fartsøkning med gasspedalen, f.eks. ved forbi kjøring, påvirker ikke innstillingen. Bilen går tilbake til sist lagret hastighet når gasspedalen slippes.

### Automatisk beredskapstilstand

Cruisekontrollen kobles midlertidig ut, og settes i beredskapstilstand hvis:

- hjulene mister veigrepet
- turtallet er for lavt/høyt
- hastigheten synker under ca. 30 km/t.

Deretter må føreren selv regulere hastigheten.

### Relatert informasjon

- Cruise control\* (s. 187)
- Fartsholder\* - håndtere hastighet (s. 188)
- Fartsholder\* - gjenoppta innstilt hastighet (s. 190)
- Fartsholder\* - slå av (s. 191)

### Fartsholder\* - gjenoppta innstilt hastighet

Fartsholderen (s. 187) (CC – Cruise Control) hjelper føreren å holde jevn hastighet.

Etter midlertidig deaktivering og klarstilling (s. 189) er det mulig å gjenoppta innstilt hastighet.

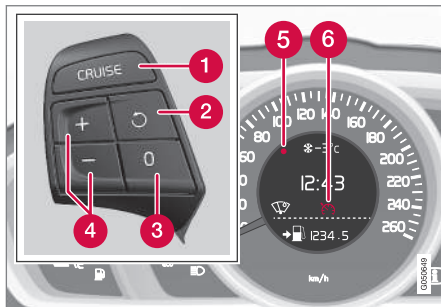

Knappene på rattet og displayet i bil **uten** fartsbegrensere<sup>7</sup>.

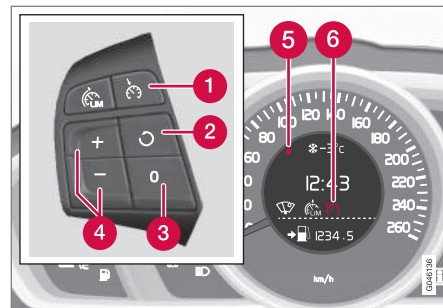

Knappene på rattet og displayet i bil **med** fartsbegrensere<sup>7</sup>.

For å gjenaktivere fartsholderen fra klarstilling:

- Trykk på knappen  på rattet.
- > Kombiinstrumentets markering (5) og symbol (6) skifter farge fra GRÅTT til HVITT - bilen følger deretter den sist lagrede hastigheten.

### **i** NB!

Etter at hastigheten er gjenopptatt med , kan det skje en markant fartsøkning.

### Relatert informasjon

- Cruise control\* (s. 187)
- Fartsholder\* - håndtere hastighet (s. 188)

<sup>7</sup> Volvo-forhandlerne har oppdatert informasjon om hva som gjelder for de forskjellige markedene.



- Fartsholderen\* - midlertidig deaktivering og klarstilling (s. 189)
- Fartsholder\* - slå av (s. 191)

### Fartsholder\* - slå av

Her får du en beskrivelse av hvordan denslås av.

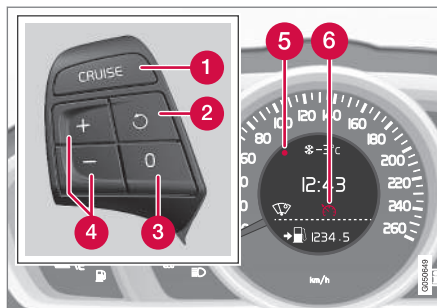

Knappene på rattet og displayet i bil **uten** fartsbegrenser<sup>8</sup>.

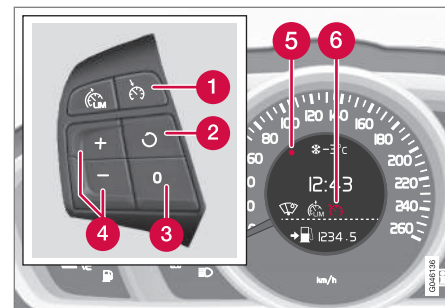

Knappene på rattet og displayet i bil **med** fartsbegrenser<sup>8</sup>.

Cruisekontrollen slås av med tasten (1) på rattet, eller ved å slå av motoren. Den lagrede hastigheten slettes fra minnet, og kan ikke gjenopptas med -knappen.

### Relatert informasjon

- Cruise control\* (s. 187)
- Fartsholder\* - håndtere hastighet (s. 188)
- Fartsholderen\* - midlertidig deaktivering og klarstilling (s. 189)
- Fartsholder\* - gjenoppta innstilt hastighet (s. 190)

<sup>8</sup> Volvo-forhandlerne har oppdatert informasjon om hva som gjelder for de forskjellige markedene.



### Adaptiv cruisekontroll (ACC)\*

Den adaptive cruisekontrollen (ACC – Adaptive Cruise Control) hjelper føreren å holde en jevn hastighet sammen med forvalgt tidsintervall til forankjørende kjøretøy.

Den adaptive konstantfartsholderen gir en mer avslappende kjøreopplevelse på lange turer på motorveier og på lange, rette landeveier med jevn trafikkflyt.

Føreren stiller inn ønsket hastighet (s. 195) og tidsintervall til bilen foran. Når radarføleren oppdager et langsommere kjøretøy foran bilen, tilpasses hastigheten automatisk til dette. Når veien er fri går bilen tilbake til valgt hastighet.

Hvis den adaptive fartsholderen er slått av eller satt i beredskapsstilling og bilen kommer for nær kjøretøyet foran, advares i stedet føreren av et avstandsvarsel (s. 206) føreren om den korte avstanden.



### ADVARSEL

Føreren må alltid være oppmerksom på trafikkforholdene og gripe inn når den adaptive cruise control'en ikke holder egnet hastighet eller avstand.

Den adaptive cruise control'en kan ikke håndtere alle trafikk-, vær- og veiforhold.

Les alle avsnitt om den Adaptive cruisekontrollen i førerveiledningen for å finne ut om disse begrensninger, hva føreren bør være bevisst på før den brukes.

Føreren er alltid ansvarlig for at det holdes riktig avstand og hastighet, også når den adaptive cruise control'en brukes.



### VIKTIG

Vedlikehold av komponentene i den adaptive cruisekontrollen må bare utføres på verksted - et autorisert Volvo-verksted anbefales.

### Automatgir

Biler med automatgir har utvidede funksjoner med den adaptive cruisekontrollens funksjonKøassistanse (s. 199).

### Relatert informasjon

- Adaptiv fartsholder\* - funksjon (s. 193)
- Adaptiv cruisekontroll\* - oversikt (s. 194)
- Adaptiv fartsholder\* - håndtere hastighet (s. 195)

- Adaptiv fartsholder\* - stille inn tidsavstand (s. 196)
- Adaptiv fartsholder\* - midlertidig deaktivering og klarstilling (s. 197)
- Adaptiv fartsholder\* - kjøre forbi et annet kjøretøy (s. 198)
- Adaptiv fartsholder\* - slå av (s. 198)
- Adaptiv cruisekontroll\* - køassistanse (s. 199)
- Adaptiv fartsholder\* - skifte fartsholderfunksjonalitet (s. 200)
- Radarføler (s. 201)
- Radarsensor - begrensninger (s. 201)
- Adaptiv fartsholder\* - feilsøking og tiltak (s. 203)
- Adaptiv fartsholder\* - symboler og meldinger (s. 204)



## Adaptiv fartsholder\* - funksjon

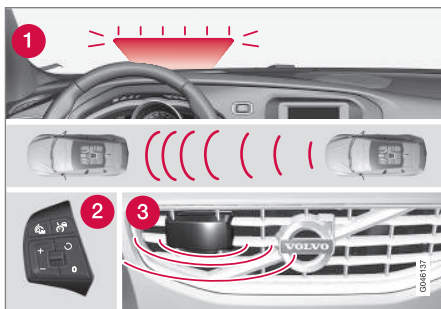

Funksjonsoversikt<sup>9</sup>.

- 1 Varsellampe, føreren må bremse
- 2 Bryterpanelet i rattet (s. 79)
- 3 Radarføler (s. 201)

Den adaptive cruisekontrollen består av en fartsholder og en samvirkende avstandsholder.

### ADVARSEL

Den adaptive cruisekontrollen er ikke et system som skal avverge kollisjoner. Hvis systemet ikke oppdager et kjøretøy foran, må føreren gripe inn.

Den adaptive cruisekontrollen bremser ikke for mennesker eller dyr, og ikke for små kjøretøy, for eksempel sykler og motorsykler. Heller ikke for kjøretøy eller andre ting som kommer imot, beveger seg sakte eller står stille.

Ikke bruk den adaptive cruisekontrollen for eksempel i bytrafikk, tett trafikk, veikryss, isføre, mye vann eller søle i veibanen, kraftig regn eller snøvær, dårlig sikt, svingete veier eller på- og avkjøringer på motorvei.

Avstanden til den forankjørende måles i hovedsak med en radarføler. Cruisekontrollen regulerer hastigheten ved gassing og bremsing. Det er normalt at bremsene gir fra seg en svak lyd når den adaptive cruisekontrollen bruker dem.

### ADVARSEL

Bremsepedalen beveger seg når den adaptive cruisekontrollen bremser. Ikke hvil foten på bremsepedalen, da kan den bli klemt.

Den adaptive cruisekontrollen prøver å følge kjøretøyet foran i samme fil, ved en tidsavstand (s. 196) som er innstilt av føreren. Hvis radarføleren ikke ser noe forankjørende kjøretøy, vil bilen i stedet holde den hastigheten føreren har stilt inn og lagret. Dette skjer også hvis kjøretøyet foran overskrider den lagrede hastigheten.

Den adaptive cruisekontrollen prøver å regulere hastigheten mykt. I situasjoner som krever hurtig oppbremsing, må føreren bremse selv. Dette gjelder ved store hastighetsforskjeller, eller hvis bilen foran bremser kraftig. På grunn av begrensninger i radarføleren (s. 201) kan en oppbremsing komme uventet eller utebli.

Den adaptive cruisekontrollen kan aktiveres for å følge et annet kjøretøy i hastigheter fra 30 km/t<sup>10</sup> opp til 200 km/t. Hvis hastigheten faller under 30 km/t eller hvis motorens turtall blir for lavt, settes cruisekontrollen i beredskapstilstand der automatisk bremsing opphører. Føreren må da ta over selv for å holde sikker avstand til kjøretøyet foran.

### Varsellampe, føreren må bremse

Den adaptive cruisekontrollen har en bremsevne som tilsvarer ca. 40 % av bilens bremsekapasitet.

<sup>9</sup> Obs! Bildet er skjematisk. Detaljer kan avvike avhengig av bilmodellen.

<sup>10</sup> Koassistenten (s. 199) i biler med automatgir kan takle intervallet 0-200 km/t.

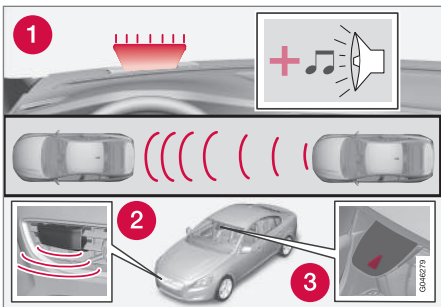

1. Kollisjonsvarslersens varsellampe og varsellys<sup>11</sup>.

Hvis bilen må bremse kraftigere enn den adaptive cruisekontrollen klarer, og føreren ikke bremses, bruker kollisjonsvarslersens (s. 215) varsellampe og varsellydfor å gjøre føreren oppmerksom på at hun må gripe inn straks.

## **NB!**

Det kan være vanskelig å se varsellampen i sterk sol eller med solbriller.

## **ADVARSEL**

Den adaptive cruisekontrollen varsler bare om kjøretøyer som radarføleren har oppdaget. Derfor kan varslingen utebli eller forsinkes. Ikke vent på varsel, brems når det trengs.

## Bratte veier og/eller tung last

Vær oppmerksom på at den adaptive cruisekontrollen først og fremst er ment for bruk ved kjøring på flate veier. Den kan ha vanskelig for å holde riktig avstand til kjøretøyet foran ved kjøring i bratte nedoverbakker, med tung last eller med tilhenger. Vær i så fall ekstra oppmerksom og klar til å bremse.

## Relatert informasjon

- Adaptiv cruisekontroll (ACC)\* (s. 192)
- Adaptiv cruisekontroll\* - oversikt (s. 194)
- Cruise control\* (s. 187)

## Adaptiv cruisekontroll\* - oversikt

Bruken av den adaptive cruisekontrollen (s. 192) og rattbryterne er avhengig av om bilen har fartsbegrener (s. 184)<sup>12</sup> eller ikke.

## Adaptiv cruisekontroll med fartsbegrener

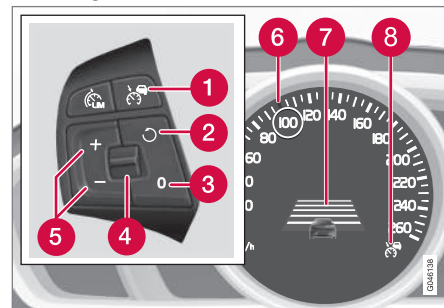

- 1 Cruisekontroll - på/av.
- 2 Beredskapstilstand opphører, og lagret hastighet gjenopptas.
- 3 Beredskapstilstand
- 4 Tidsavstand - øke/reducere.
- 5 Aktivere og justere hastighet.
- 6 Grønn markering ved lagret hastighet (HVIT = klarstilling).

<sup>11</sup> Obs! Bildet er skjematisk. Detaljer kan avvike avhengig av bilmodellen.

<sup>12</sup> Volvo-forhandlerne har oppdatert informasjon om hva som gjelder for de forskjellige markedene.



- 7 Tidsavstand
- 8 ACC er aktiv når symbolet er GRØNT (HVITT = klarstilling).

### Adaptiv cruisekontroll uten fartsbegrenser

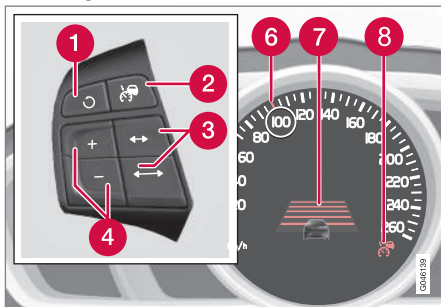

- 1 Beredskapstilstand opphører, og lagret hastighet gjenopptas.
- 2 Cruisekontroll - på/av eller beredskapstilstand.
- 3 Tidsavstand - øke/reducere.
- 4 Aktivere og justere hastighet.
- 5 (Brukes ikke)
- 6 Grønn markering ved lagret hastighet (HVIT = klarstilling).
- 7 Tidsavstand
- 8 ACC er aktiv når symbolet er GRØNT (HVITT = klarstilling).

### Relatert informasjon

- Adaptiv cruisekontroll (ACC)\* (s. 192)
- Adaptiv fartsholder\* - håndtere hastighet (s. 195)
- Adaptiv fartsholder\* - stille inn tidsavstand (s. 196)
- Adaptiv fartsholder\* - midlertidig deaktivering og klarstilling (s. 197)
- Cruise control\* (s. 187)

### Adaptiv fartsholder\* - håndtere hastighet

#### For å skru på ACC:

- Trykk på rattknappen - et lignende HVITT symbol tennes på kombiinstrumentet (8), noe som viser at den adaptive cruisekontrollen er i klarstilling (s. 197).

#### Aktivere ACC:

- Ved ønsket hastighet trykker du på rattknappen eller .
- > Aktuell hastighet lagres i minnet. Kombiinstrumentet viser et forstørrelsesglass (6) rundt den lagrede hastigheten noen sekunder, og markeringen skifter fra HVITT til GRØNT.



Når dette symbolet skifter farge fra HVITT til GRØNT, er ACC aktiv og bilen holder lagret hastighet.

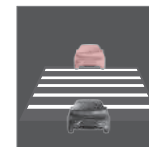

Kun når symbolet viser bilde av et annet kjøretøy reguleres **avstanden** til forankjørende kjøretøy av ACC.



Samtidig markeres et hastighetsområde:



- den høyere hastigheten med GRØNN markering er den forprogrammerte hastigheten
- den lavere hastigheten er det forankjørende kjøretøyets hastighet.

## Endre lagret hastighet

Lagret hastighet endres med kort eller langt trykk på knappen eller .

For å justere +/- 5 km/t:

- Bruk korte trykk - hvert trykk gir +/- 5 km/t.

For å justere +/- 1 km/t:

- Hold knappen inne og slipp når markeringen til kombiinstrumentet er ved ved ønsket hastighet.

Sist foretatte trykk lagres i minnet.

Hvis farten økes med gasspedalen før trykk på /-knappen, er det bilens aktuelle hastighet ved knappetrykket som lagres.

En midlertidig fartsøkning med gasspedalen, f.eks. ved forbikjøring, påvirker ikke innstillingen. Bilen går tilbake til sist lagret hastighet når gasspedalen slippes.

## NB!

Hvis noen av knappene til den adaptive cruisekontrollen holdes inne i flere minutter, blokkeres funksjonen og stenges av. For å kunne gjenaktivere den må bilen stanses og motoren startes på nytt.

I noen situasjoner kan den ikke gjenaktiveres - da viser kombiinstrumentet (s. 204) **Adaptiv cruisekontroll ikke tilgjengelig.**

## Relatert informasjon

- Adaptiv cruisekontroll (ACC)\* (s. 192)
- Adaptiv cruisekontroll\* - oversikt (s. 194)
- Cruise control\* (s. 187)

## Adaptiv fartsholder\* - stille inn tidsavstand

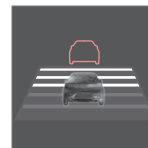

Ulike tidsavstander til kjøretøy foran kan velges, og vises på kombiinstrumentet som 1-5 vannrette streker - jo flere streker, jo større tidsavstand. Én strek tilsvarer ca. 1 sekund til forankjørende kjøretøy, 5 streker ca. 3 sekunder.

Stille inn/endre tidsavstanden:

- Drei på tommelhjulet (eller bruk knappene /) for bil uten fartsbegrensere).

I liten fart, når avstandene blir korte, øker den adaptive cruisekontrollen tidsavstanden noe.

For å kunne følge en forankjørende bil på en myk og behagelig måte, tillater cruisekontrollen at tidsavstanden kan variere betydelig i enkelte situasjoner.

Vær oppmerksom på at en kort tidsavstand gir føreren lite tid å reagere på hvis det skjer noe uforutsett i trafikken.

Samme symbol vises også når avstandsvarsling (s. 206) er aktivert.

**NB!**

Bruk bare tidsavstander som er tillatt etter landets trafikregler.

Hvis den adaptive cruisekontrollen ikke later til å reagere når den aktiveres, kan det komme av at tidsavstanden til forankjørende kjøretøy hindrer fartsøkning.

Jo høyere hastighet, jo lengre blir avstanden regnet i meter, for en gitt avstand i tid.

Les mer om hvordan hastigheten håndteres (s. 195).

**Relatert informasjon**

- Adaptiv cruisekontroll (ACC)\* (s. 192)
- Adaptiv cruisekontroll\* - oversikt (s. 194)
- Cruise control\* (s. 187)

**Adaptiv fartsholder\* - midlertidig deaktivering og klarstilling**

Den adaptive cruisekontrollen kan midlertidig deaktiveres og settes i klarstilling.

**Midlertidig deaktivering/klarstilling med fartsbegrensere**

For å koble ut den adaptive cruisekontrollen midlertidig og sette den i beredskapsstilling:

- Trykk på knappen  på rattet



Dette symbolet og lagret hastighetsmarkering skifter da farge fra GRØNT til HVITT.

**Midlertidig deaktivering/klarstilling uten fartsbegrensere**

For å koble ut den adaptive cruisekontrollen midlertidig og sette den i beredskapsstilling:

- Trykk på knappen  på rattet

**Beredskapstilstand på grunn av førerinngrep**

Den adaptive cruisekontrollen kobles midlertidig ut, og settes automatisk i klarstilling hvis:

- kjørebremsen brukes
- clutchpedalen er trykt inn i mer enn 1 minutt<sup>13</sup>
- girvelgeren settes i **N**-stilling (automatgir)

- føreren holder høyere hastighet enn den lagrede i mer enn 1 minutt.

Deretter må føreren selv regulere hastigheten.

En midlertidig fartsøkning med gasspedalen, f.eks. ved forbikjøring, påvirker ikke innstillingen. Bilen går tilbake til sist lagret hastighet når gasspedalen slippes.

Du finner er informasjon i avsnittene Håndtere hastighet (s. 195) og Kjøre forbi andre kjøretøyer (s. 198).

**Automatisk beredskapstilstand**

Den adaptive cruisekontrollen er avhengig av andre systemer, f.eks. stabilitetssystemet ESC (s. 177). Hvis noen av disse systemene slutter å fungere, slås den adaptive cruisekontrollen av automatisk.

Ved automatisk deaktivering lyder et signal, og meldingen **Adaptiv cruisekontroll avbrutt** vises i kombiinstrumentet. Føreren må da gripe inn og selv tilpasse hastighet og avstand til kjøretøyet foran.

En automatisk deaktivering kan komme av at:

- føreren åpner døren
- føreren tar av seg beltet
- turtallet er for lavt/høyt
- hastigheten har sunket under 30 km/t<sup>14</sup>
- hjulene mister veigrepet

<sup>13</sup> Frikobling og valg av høyere eller lavere gir medfører ikke beredskapsstilling.

<sup>14</sup> Gjelder ikke biler med koassistent. De kan greie hastighet helt ned til stillestående.







- bremsetemperaturen er for høy
- radarføleren er dekket av f. eks. våt snø eller kraftig regn som hindrer radarbølgene.

Du finner mer informasjon om symboler, meldinger og hva de betyr i avsnittet Symboler og meldinger i displayet (s. 204).

## Gjenoppta innstilt hastighet

Adaptiv cruisekontroll i klarstilling aktiveres igjen ved et trykk på rattknapp . Hastigheten settes da til den sist lagrede.

### NB!

Etter at hastigheten er gjenopptatt med , kan det skje en markant fartsøkning.

## Relatert informasjon

- Adaptiv cruisekontroll (ACC)\* (s. 192)
- Adaptiv cruisekontroll\* - oversikt (s. 194)
- Cruise control\* (s. 187)

## Adaptiv fartsholder\* - kjøre forbi et annet kjøretøy

ACC kan også være til hjelp ved omkjøring.

Når bilen følger et annet kjøretøy og føreren markerer en forestående forbikjøring med retningsviseren<sup>15</sup>, hjelper den adaptive cruisekontrollen gjennom å kortvarig aksellerere bilen mot forankjørende kjøretøy.

Funksjonen er aktiv i hastigheter over 70 km/t.

Les mer om de forskjellige tidsavstandene (s. 196) til forankjørende kjøretøy.

Les mer om hvordan du håndterer hastigheten (s. 195).

### ADVARSEL



Vær oppmerksom på at denne funksjonen kan aktiveres ved flere situasjoner, i tillegg til ved forbikjøring, f.eks. når retningsviseren blir brukt til å markere filbytte eller ved avkjøring til annen vei - bilen vil da aksele- rere en kort stund.

## Relatert informasjon

- Adaptiv cruisekontroll (ACC)\* (s. 192)
- Adaptiv cruisekontroll\* - oversikt (s. 194)
- Cruise control\* (s. 187)

## Adaptiv fartsholder\* - slå av

### Bryterpanel med fartsbegrener

Den adaptive cruisekontrollen slås av med et kort trykk på rattknapp . Den innstilte hastigheten slettes og kan ikke gjenopptas med -knappen.

### Knapper uten hastighetsbegrener

Med et kort trykk på rattknapp  stilles den adaptive cruisekontrollen i klarstilling. Med ytterligere et kort trykk slås den av. Den innstilte hastigheten slettes og kan ikke gjenopptas med -knappen.

## Relatert informasjon

- Adaptiv cruisekontroll (ACC)\* (s. 192)
- Adaptiv cruisekontroll\* - oversikt (s. 194)
- Cruise control\* (s. 187)

<sup>15</sup> Kun ved venstreblink i venstrestyrt bil, respektive blink til høyre i høyrestyrt bil.



### Adaptiv cruisekontroll\* - køassistanse

Køassistanse gir den Adaptive cruisekontrollen økt funksjonalitet selv ved hastigheter lavere enn 30 km/t.

I biler med automatgir er den adaptive cruisekontrollen komplettert med funksjonen Køassistanse (også kalt "Queue Assist").

Køassistanse har disse funksjonene:

- Økt fartsintervall - også ved lavere fart enn 30 km/t og stillstand
- Bytte mål
- Automatisk bremsing opphører ved stillstand

Merk at minste programmerbare hastighet for den adaptive cruisekontrollen er 30 km/t - selv om cruisekontrollen klarer å følge et annet kjøretøy ned til stillestående, er det **ikke** mulig å velge en lavere hastighet.

Les mer om hvordan du håndterer hastigheten (s. 192) og forskjellige tidsavstand til forankjørende kjøretøy (s. 196).

### Utvidet hastighetsintervall

#### **i** NB!

For at det skal være mulig å aktivere cruise control'en, må førerdøren være lukket og førerens sikkerhetsbelte festet.

Med automatgir kan den adaptive cruisekontrollen følge et annet kjøretøy innen intervallet 0-200 km/t.

#### **i** NB!

For at cruisekontrollen skal kunne aktiveres ved hastighet under 30 km/t må et annet kjøretøy befinne seg i rimelig avstand foran.

Ved korte stopp i forbindelse med kjøring i svært saktegående trafikk eller ved trafikklys gjenopptas kjøringen automatisk hvis ikke stoppen varer i mer enn ca. 3 sekunder -. Hvis det tar lengre tid før bilen foran begynner å rulle igjen, settes cruisekontrollen i klarstilling (s. 197) med automatisk bremsing. Føreren må deretter aktivere den igjen, på en av følgende måter:

- Trykk på knappen  på rattet.
- eller
- Trykk gasspedalen inn.
- > Deretter fortsetter cruisekontrollen å følge kjøretøyet foran igjen.

#### **i** NB!

Køassistenten kan holde bilen stille i høyst 4 minutter - deretter slipper bremsene.

Se mer informasjon under avsnittet om opphør av automatisk bremsing ved stillstand.

### Bytte mål

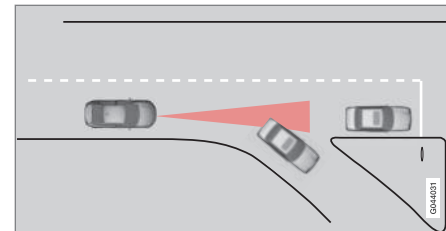

Hvis målkjøretøyet foran raskt kjører til side, kan det finnes stillestående trafikk foran.

Når den adaptive cruisekontrollen følger et annet kjøretøy i hastigheter **lavere** enn 30 km/t og bytter mål fra et kjøretøy i bevegelse til et som står stille, vil cruisekontrollen bremse for det stillestående kjøretøyet.

#### **!** ADVARSEL

Når den adaptive cruisekontrollen følger et forankjørende kjøretøy i hastighet **over** 30 km/t og skifter mål fra et forankjørende kjøretøy til et som står i ro, ignorerer cruisekontrollen det stillestående kjøretøyet og velger i stedet den lagrede hastigheten.

- Føreren må selv gripe inn og bremse.

### Automatisk beredskapstilstand ved målbytte

Den adaptive cruisekontrollen kobles ut og settes i klarstilling:

- når hastigheten synker til under 5 km/t og cruisekontrollen er usikker på om målo-



## 07 Førerhjelp



bjektet er et stillestående kjøretøy eller et annet objekt, for eksempel en fartsdemper.

- når hastigheten faller under 5 km/t og kjøretøyet foran svinger av, slik at cruisekontrollen ikke lenger har et kjøretøy å følge.

### Opphør av automatisk bremsing ved stillstand

I følgende situasjoner avbryter Køassistanse automatisk bremsing ved stillstand:

- føreren åpner døren
- føreren tar av seg beltet.

Det innebærer at bremsene slipper og bilen begynner å rulle - føreren må derfor gripe inn og selv bremse for å holde bilen.

### **!** VIKTIG

Køassistenten kan holde bilen stille i høyst 4 minutter - deretter slipper bremsene.

Føreren gjøres oppmerksom på dette i flere trinn med økende intensitet:

1. Lydalarm (pling) samt tekstmelding.
2. Blinkende varsellampe i frontruten.
3. "Huggende" bremsing.

Du finner mer informasjon om symboler, meldinger og hva de betyr i avsnittet Symboler og meldinger i displayet (s. 204).

Køassistanse slipper bremsen og stilles i klarstilling også i disse situasjonene:

- føreren setter foten på bremsepedalen
- girvelgeren settes i **P**, **N** eller **R**
- føreren setter cruisekontrollen i beredskapsstilling
- parkeringsbremsen settes på.

### Relatert informasjon

- Adaptiv cruisekontroll (ACC)\* (s. 192)
- Adaptiv cruisekontroll\* - oversikt (s. 194)
- Cruise control\* (s. 187)

### Adaptiv fartsholder\* - skifte fartsholderfunksjonalitet

#### Skifte fra ACC til CC

I kombiinstrumentet vises et symbol for aktiv cruisekontroll.

CC	ACC
Cruise Control	Adaptive Cruise Control
Cruise control	Adaptiv cruisekontroll

Med et knappetrykk kan den adaptive delen (avstandsholderen) i den adaptive cruisekontrollen (s. 192) deaktiveres, og da følger bilen kun den fastsatte/lagrede hastigheten.

- Trykk **lenge** på rattknappen - kombiinstrumentets symbol skifter fra til .
- > Dermed er cruisekontrollen CC aktivert.

### **!** ADVARSEL

Bilen bremses ikke lenger automatisk etter skifte fra ACC til CC - den følger kun fastsatt hastighet.



### Skift tilbake fra CC til ACC

Slå av cruisekontrollen (CC) med 1-2 trykk på -knappen. Neste gang systemet slås på, er det den adaptive cruisekontrollen (ACC) som aktiveres.

### Relatert informasjon

- Adaptiv cruisekontroll (ACC)\* (s. 192)
- Adaptiv cruisekontroll\* - oversikt (s. 194)
- Adaptiv fartsholder\* - midlertidig deaktivering og klarstilling (s. 197)
- Cruise control\* (s. 187)

### Radarføler

*Radarfølerens oppgave er å oppdage biler eller større kjøretøy i samme kjøretretning, i samme kjørefelt.*

Radarsensoren brukes av følgende funksjoner:

- Avstandsvarsling\*
- Adaptiv cruisekontroll\*
- Kollisjonsvarsler med autobrems og fotgjengerbeskyttelse\*



### VIKTIG

Ved synlig skade på bilens grill eller ved mistanke om at radarsensoren kan være skadet:

- Kontakt et verksted - et autorisert Volvo-verksted anbefales.

Funksjonen kan helt eller delvis utebli - alternativt fungere feil - hvis grillen, radarsensoren eller konsollen er skadet eller har løsnet.

Modifisering av radarføleren kan gjøre den ulovlig å bruke.

### Relatert informasjon

- Radarsensor - begrensninger (s. 201)
- Adaptiv cruisekontroll (ACC)\* (s. 192)
- Kollisjonsvarsler\* (s. 215)
- Avstandsvarsling\* (s. 206)

### Radarsensor - begrensninger

*En radarføler (s. 201) har visse begrensninger, blant annet på grunn av det begrensede synsfeltet.*

Den adaptive cruisekontrollens evne til å oppdage en forankjørende kjøretøy minsker kraftig hvis:

- forankjørende kjøretøys fart varierer kraftig fra eget kjøretøy
- radarsensoren blir blokkert - f.eks. ved kraftig regn eller dersom slaps eller andre gjenstander er samlet foran radarføleren.



### NB!

Hold flaten foran radarføleren ren.

### Synsfelt

Radarføleren har et begrenset synsfelt. I enkelte situasjoner blir et annet kjøretøy ikke oppdaget, eller det blir oppdaget senere enn forventet.

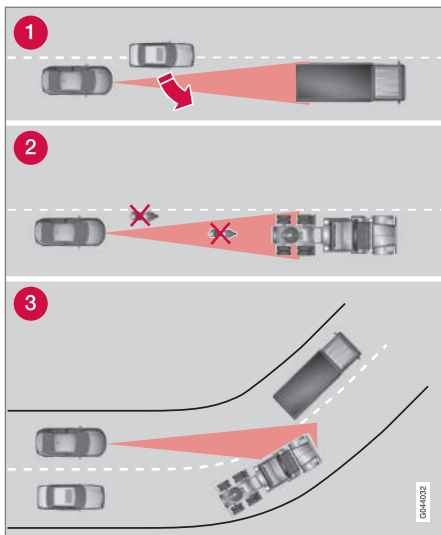

Synsfeltet til ACC.

- 1 Radarføleren kan iblant oppdage kjøretøy på kort avstand noe sent - for eksempel et kjøretøy som kjører inn mellom eget kjøretøy og et kjøretøy foran.
- 2 Små kjøretøyer, som motorsykler, eller kjøretøyer som ikke kjører midt i filen, blir kanskje ikke registrert.
- 3 I svinger kan radarføleren registrere feil kjøretøy eller miste et kjøretøy av syne.

## ⚠ ADVARSEL

Føreren må alltid være oppmerksom på trafikforholdene og gripe inn når den adaptive cruise control'en ikke holder egnet hastighet eller avstand.

Den adaptive cruise control'en kan ikke håndtere alle trafikk-, vær- og veiforhold.

Les alle avsnitt om den Adaptive cruise-kontrollen i førerveiledningen for å finne ut om disse begrensninger, hva føreren bør være bevisst på før den brukes.

Føreren er alltid ansvarlig for at det holdes riktig avstand og hastighet, også når den adaptive cruise control'en brukes.

## ⚠ ADVARSEL

Tilbehør eller annet utstyr som f. eks. ekstralys må ikke monteres foran grillen.

## ⚠ ADVARSEL

Den adaptive cruisekontrollen er ikke et system som skal avverge kollisjoner. Hvis systemet ikke oppdager et kjøretøy foran, må føreren gripe inn.

Den adaptive cruisekontrollen bremser ikke for mennesker eller dyr, og ikke for små kjøretøy, for eksempel sykler og motorsykler. Heller ikke for kjøretøy eller andre ting som kommer imot, beveger seg sakte eller står stille.

Ikke bruk den adaptive cruisekontrollen for eksempel i bytrafikk, tett trafikk, veikryss, isføre, mye vann eller søle i veibanen, kraftig regn eller snøvær, dårlig sikt, svingete veier eller på- og avkjøringer på motorvei.

## Relatert informasjon

- Adaptiv cruisekontroll (ACC)\* (s. 192)
- Kollisjonsvarsler\* (s. 215)
- Avstandsvarsling\* (s. 206)



### Adaptiv fartsholder\* - feilsøking og tiltak

Hvis kombiinstrumentet viser meldingen **Radar blokkert** Se **håndbok**, innebærer det

at den adaptive cruisekontrollens radarføler (s. 201) ikke kan oppdage andre kjøretøyer foran bilen.

Denne meldingen viser at ikke heller funksjonene Avstandsvarsel (s. 206)) eller Kollisjonsvarsler med autobremning (s. 215) fungerer.

Følgende tabell viser eksempler på mulige årsaker til at meldingen vises, og hva en kan gjøre med det:

Årsak	Tiltak
Radarooverflaten i grillen er skitten eller dekket av is eller snø.	Rengjør radarooverflaten for skitt, is og snø.
Kraftig regn eller snø blokkerer radarsignalene.	Ikke noe å gjøre med det. Noen ganger fungerer radaren heller ikke i kraftig nedbør.
Vann eller snø virvles opp fra veibanen og stenger for radarsignalene.	Ikke noe å gjøre med det. Noen ganger fungerer ikke radaren ved våt eller snødekt veibane.
Radarooverflaten er rengjort, men meldingen er der fortsatt.	Vent og se. Det kan ta noen minutter før radaren oppdager at den ikke lenger er tildekket.

### Relatert informasjon

- Adaptiv cruisekontroll (ACC)\* (s. 192)
- Adaptiv cruisekontroll\* - oversikt (s. 194)
- Cruise control\* (s. 187)



## Adaptiv fartsholder\* - symboler og meldinger

Av og til kan den adaptive cruisekontrollen vise et symbol og/eller en tekstmelding. Her

er noen eksempler - følg i tilfelle den anbefalingen som gis.

Symbol <sup>A</sup>	Melding	Betydning
	Symbolet er HVITT	Den adaptive cruisekontrollen er stilt i klarstilling (s. 197).
	Symbolet er GRØNT	Bilen holder lagret hastighet.
		Standardcruisekontrollen er valgt manuelt.
	<b>Sett ESC til Normal for aktivering av cruise</b>	Den adaptive cruisekontrollen kan ikke aktiveres før <b>ESC</b> er i normalstilling - Stabilitetssystem (s. 177).
	<b>Adaptiv cruisekontroll avbrutt</b>	Den adaptive cruisekontrollen er slått av. Føreren må selv regulere hastigheten.
	<b>Adaptiv cruisekontroll ikke tilgjengelig</b>	Den adaptive cruisekontrollen kan ikke aktiveres. Dette kan blant annet komme av at: <ul style="list-style-type: none"> <li>• bremsetemperaturen er for høy</li> <li>• radarføleren er tildekket av for eksempel våt snø eller regn.</li> </ul> Du finner mer informasjon om feilsøking i avsnittet Feilsøking og tiltak (s. 203)
	<b>Radar blokkert Se håndbok</b>	Den adaptive cruisekontrollen er midlertidig ute av funksjon. <ul style="list-style-type: none"> <li>• Radarføleren er blokkert og kan ikke registrere andre kjøretøy. For eksempel i kraftig regnvær, eller hvis det har samlet seg snøslaps foran radarføleren.</li> </ul> Føreren kan da velge å skifte til ordinær cruisekontroll (s. 187) (CC) - en tekstmelding informerer om egnede alternativer. Les mer om radarfølerens begrensninger (s. 201).



Symbol <sup>A</sup>	Melding	Betydning
	<b>Adaptiv cruisekontroll Service påkrevd</b>	Den adaptive cruisekontrollen er ute av funksjon. <ul style="list-style-type: none"> <li>• Kontakt et verksted. Vi anbefaler et autorisert Volvo-verksted.</li> </ul>
	<b>Trykk inn bremsen for holde å bilen + akustisk alarm + varsellys i frontruten + "huggende" oppbremsing</b> (Bare med køassistent)	Bilen står stille og den adaptive cruisekontrollen kommer til å slippe bremsen, og da vil bilen straks begynne å rulle. <ul style="list-style-type: none"> <li>• Føreren må bremse selv. Meldingen vedvarer og alarmen lyder til føreren trækker på bremsepedalen eller bruker gasspedalen.</li> </ul>
	<b>Under 30 km/t Ledebil nødvendig</b> (Bare med køassistent)	Vises ved forsøk på å aktivere den adaptive cruisekontrollen ved lavere hastighet enn 30 km/t uten et forankjørende kjøretøy innenfor aktiveringsavstand.

<sup>A</sup> Symbolene er skjematisk.

### Relatert informasjon

- Adaptiv cruisekontroll (ACC)\* (s. 192)
- Adaptiv cruisekontroll\* - oversikt (s. 194)
- Cruise control\* (s. 187)



## Avstandsvarsling\*

Funksjonen *Avstandsvarsling (Distance Alert)* varsler føreren hvis tidsavstanden til forankjørende kjøretøy blir for kort.

Avstandsvarslingen er aktiv i hastigheter over 30 km/t, og reagerer bare for kjøretøy som kjører foran din egen bil, i samme retning. For møtende, saktegående eller stillestående kjøretøyer gis ingen avstandsinformasjon.

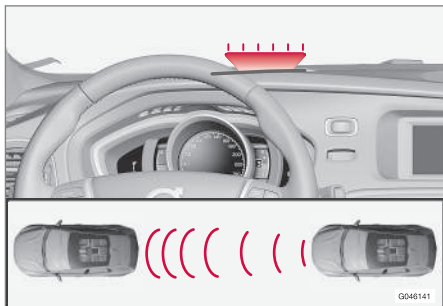

Oransje varsellys<sup>16</sup>.

En oransje varsellampe i frontruten lyser fast hvis avstanden til forankjørende kjøretøy er kortere enn den innstilte tidsavstanden.

### **i** NB!

Avstandsvarslingen er deaktivert så lenge adaptiv cruisekontroll er aktiv.

## **!** ADVARSEL

Avstandsvarslingen reagerer bare hvis avstanden til kjøretøyet foran er kortere enn den forhåndsinnstilte verdien. Det egne kjøretøyet hastighet påvirkes ikke.

## Fremgangsmåte



Trykk på knappen i midtkonsollen for å slå funksjonen på eller av. Et lys i knappen forteller at funksjonen er på.

Enkelte kombinasjoner av tilleggsutstyr gir ingen ledig plass til en knapp i midtkonsollen. Da håndteres funksjonen i bilens menysystem **MY CAR** (s. 104) - der søker du frem funksjonen **Avstandsadvarsel**.

## Stille inn tidsavstand

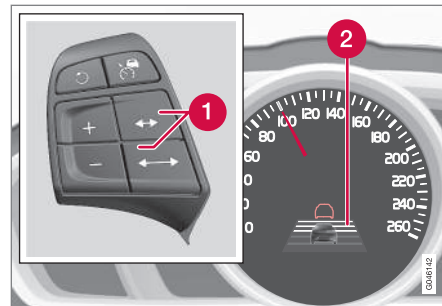

Brytere og symboler for tidsavstand.

- ❶ Tidsavstand - øke/reducere.
- ❷ Tidsavstand - På.

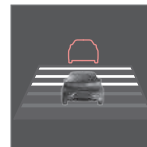

Ulike tidsavstander til kjøretøy foran kan velges, og vises på kombiinstrumentet som 1-5 vannrette streker - jo flere streker, jo større tidsavstand. Én strek tilsvarer ca. 1 sekund til forankjørende kjøretøy, 5 streker ca. 3 sekunder.

Samme symbol vises også når Adaptiv cruisekontroll (s. 192) er aktivert.

<sup>16</sup> Obs! Bildet er skjematisk. Detaljer kan avvike avhengig av bilmodellen.

\* Ekstrautstyr/tilbehør, for mer informasjon se Introduksjon.

**i NB!**

Jo høyere hastighet, jo lengre blir avstanden regnet i meter, for en gitt avstand i tid.

Den innstilte tidsavstanden brukes også av funksjonen Adaptiv fartsholder (s. 193).

Bruk bare tidsavstander som er tillatt etter landets trafikkregler.

**Relatert informasjon**

- Avstandsvarsel\* - begrensninger (s. 207)
- Avstandsvarsel\* - symboler og meldinger (s. 208)

**Avstandsvarsel\* - begrensninger**

Denne funksjonen bruker samme radarføler som den adaptive cruisekontrollen (s. 192) og Kollisjonsvarsleren med automatisk bremsing (s. 215), har visse begrensninger.

**i NB!**

Sterkt sollys, reflekser eller kraftige lysvariasjoner samt bruk av solbriller kan føre til at varsellyset i frontruten ikke synes.

Dårlig vær eller svingete veier kan påvirke radarfølerens muligheter for å oppdage kjøretøyer foran bilen.

Kjøretøyenes størrelse kan også påvirke muligheten for å oppdage f.eks. motorsykler. Dette kan bety at varselampen tennes på kortere avstand enn verdien som er stilt inn, eller at varselet uteblir midlertidig.

Svært høye hastigheter kan også føre til at lampen tennes på kortere avstand enn den innstilte verdien, forid følerens rekkevidde er begrenset.

Se Radarsensor - begrensninger (s. 201) og Kollisjonsvarsler\* - håndtering (s. 219) for mer informasjon om begrensningene til radarføleren.

**Relatert informasjon**



- Avstandsvarsling\* (s. 206)
- Avstandsvarsel\* - symboler og meldinger (s. 208)



## Avstandsvarsel\* - symboler og meldinger

sjonen er nedsatt på grunn av begrensningene (s. 207).

Funksjonen har visse symboler og meldinger som kan vises i kombiinstrumentet hvis funk-

Symbol <sup>A</sup>	Melding	Betydning
	<b>Radar blokkert</b> Se håndbok	Avstandsvarslingen er midlertidig ute av funksjon. Radarføleren (s. 201) er blokkert og kan ikke registrere andre kjøretøy. For eksempel i kraftig regnvær, eller hvis det har samlet seg snøslaps foran radarføleren. For informasjon, se Radarsensor - begrensninger (s. 201).
 	<b>Kollisjonsvarsel</b> <b>Service påkrevd</b>	Avstandsvarsling og kollisjonsvarsler med autobrems (s. 220) er helt eller delvis ute av funksjon. Oppsøk verksted hvis meldingen blir stående - et autorisert Volvo-verksted anbefales.

A Symbolene er skjematisk.



## City Safety™

City Safety™ er en funksjon som skal hjelpe føreren til å unngå kollisjon ved bl.a. kjøring, der skiftninger i trafikken foran, sammen med uoppmerksomhet, kan føre til uhell.

Funksjonen City Safety™ virker i hastighet under 50 km/t, og hjelper føreren ved å bremse bilen automatisk ved overhengende fare for kollisjon med bilen foran, hvis føreren ikke reagerer i tide ved å bremse og/eller styre unna.

City Safety™ aktiveres i situasjoner der føreren egentlig burde begynt å bremse mye tidligere, derfor vil funksjonen ikke kunne hjelpe føreren ut av alle situasjoner.

City Safety™ er konstruert for å aktiveres så sent som mulig for å unngå å gripe inn unødige.

City Safety™ skal ikke brukes til å endre førerens kjøreatferd - hvis føreren bare stoler på City Safety™ og overlater bremsingen til systemet, vil han før eller senere kollidere.

Fører eller passasjer merker vanligvis ikke noe til City Safety™ hvis en ikke er nær ved å kollidere.

Er bilen også utstyrt med Kollisjonsvarsler med autobremse\* (s. 215) , supplerer disse to systemene hverandre.

## ! VIKTIG

Vedlikehold og skifte av komponenter i City Safety™ må bare utføres på verksted - et autorisert Volvo-verksted anbefales.

## ! ADVARSEL

City Safety™ fungerer ikke under alle trafik-, vei-, vær- og føreforhold.

City Safety™ reagerer ikke på kjøretøy som kjører i en annen retning enn egen bil, og heller ikke på små kjøretøyer, motorsykler eller mennesker og dyr.

City Safety™ kan hindre kollisjon ved en forskjell i hastighet på mindre enn 15 km/t. Ved større hastighetsforskjell kan farten i kollisjonsøyeblikket bare reduseres. For å få full bremseeffekt må føreren trå på bremsepedalen.

Vent aldri på at City Safety™ skal gripe inn. Føreren har alltid ansvaret for å holde riktig avstand og hastighet.

## Relatert informasjon

- City Safety™ - begrensninger (s. 211)
- City Safety™ - funksjon (s. 209)
- City Safety™ - fremgangsmåte (s. 210)
- City Safety™ - laserføleren (s. 212)
- City Safety™ - symboler og meldinger (s. 214)

## City Safety™ - funksjon

City Safety™ leser trafikken foran bilen med en laserføler (s. 212) montert i overkant av frontruta. Ved overhengende fare for kollisjon vil City Safety™ automatisk bremse bilen, noe som kan oppleves som en kraftig nedbremsing.

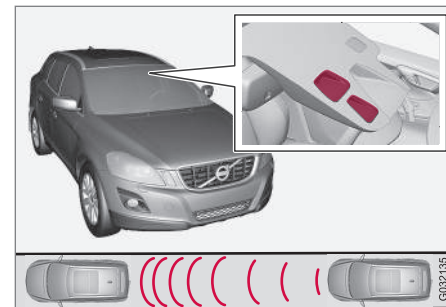

Laserfølerens sender- og mottagervindu<sup>17</sup>.

Hvis hastighetsforskjellen til bilen foran er 4-15 km/t, kan City Safety™ helt avverge en kollisjon.

City Safety™ setter inn en kort, kraftig bremsing og stanser normalt bilen like bak kjøretøyet foran. For de fleste førere skiller dette seg sterkt fra vanlig kjøring, og kan oppleves som ubehagelig.

Er hastighetsforskjellen mellom kjøretøyene mer enn 15 km/t, kan City Safety™ ikke på

<sup>17</sup> Obs! Bildet er skjematisk. Detaljer kan avvike avhengig av bilmodellen.



egen hånd avverge kollisjonen. For å oppnå full bremsekraft må føreren selv trå på bremsepedalen, og da kan det være mulig å unngå en kollisjon selv om hastighetsforskjellen er over 15 km/t.

Når funksjonen aktiveres og bremser, viser kombiinstrumentet en melding (s. 214) om at funksjonen er eller har vært aktiv.

### NB!

Når City Safety™ bremser, tennes bremselysene.

### Relatert informasjon

- City Safety™ (s. 209)
- City Safety™ - fremgangsmåte (s. 210)
- City Safety™ - begrensninger (s. 211)

### City Safety™ - fremgangsmåte

*City Safety™ er en funksjon som skal hjelpe føreren til å unngå kollisjon ved bl.a. kjøring, der skiftninger i trafikken foran, sammen med uoppmerksomhet, kan føre til uhell.*

### På og Av

#### NB!

Funksjonen City Safety™ aktiveres automatisk ved motorstart.

I enkelte situasjoner kan det være ønskelig å slå av City Safety™, f. eks. der greiner kan feie over panseret og/eller frontruten.

City Safety™ håndteres i menysystemet **MY CAR** (s. 104), og etter motorstart kan funksjonen slås av som følger:

- Søk frem **Førerstøtte** i **MY CAR** og velg alternativet **Av** ved **City Safety**.

Neste gang motoren startes vil likevel funksjonen være på igjen, selv om systemet var helt avslått da motoren ble slått av.

#### ADVARSEL

Laserføleren (s. 212) sender ut laserlys også når City Safety™ er manuelt avslått.

For å koble City Safety™ inn igjen:

- Følg samme fremgangsmåte som da du slo det av, men velg **På**.

### Relatert informasjon

- City Safety™ (s. 209)
- City Safety™ - begrensninger (s. 211)
- City Safety™ - symboler og meldinger (s. 214)



## City Safety™ - begrensninger

Føleren i City Safety™ er konstruert for å oppdage biler og andre større motor kjøretøy foran bilen, og er uavhengig av om det er dag eller natt.

Funksjonen har imidlertid noen begrensninger.

Sensorens begrensninger innebærer at City Safety™ fungerer dårligere - eller ikke i det hele tatt - i f. eks. snøvær eller regn, i tett tåke eller i kraftige støvskyer eller snøføyke. Også dugg, skitt, is eller snø på frontruta kan forstyrre funksjonen.

Ting som henger ned, som f. eks. et tøy-stykke for å markere last som stikker ut, eller tilbehør som ekstralykter og "kufanger" som stikker høyere enn panseret, begrenser funksjonen.

Laserlyset fra føleren i City Safety™ måler hvordan lyset reflekteres. Føleren kan ikke se gjenstander med dårlig refleksjonsevne. Bakenden av kjøretøyer reflekterer vanligvis lyset godt nok, takket være bilskiltet og baklyreflektorene.

På glatt vei forlenges bremserekningen, og det kan svekke evenen til City Safety™-systemet til å avverge kollisjon. I slike situasjoner vil ABS<sup>18</sup>- og ESC<sup>19</sup>-systemene gi best mulig

bremskraft uten at det går ut over stabiliteten.

Når egen bil rygger, er City Safety™ midlertidig deaktivert.

City Safety™ aktiveres ikke i liten fart - under 4 km/t - derfor griper systemet ikke inn hvis en nærmer seg bilen foran veldig sakte, f. eks. ved parkering.

Førerens herredømme er alltid overordnet, derfor griper City Safety™ ikke inn i situasjoner der føreren på en tydelig måte styrer eller gir gass, selv om en kollisjon er uunngåelig.

Når City Safety™ har avverget en kollisjon med en stillestående ting, blir bilen stående stille i høyst 1,5 sekund. Hvis bilen er bremsset ned for et kjøretøy foran som er i bevegelse, reduseres farten til samme hastighet som kjøretøyet foran.

På bil med manuelt gir stanser motoren når City Safety™ har stoppet bilen, hvis ikke føreren rekker å trå inn clutchpedalen tidsnok.



### NB!

- Hold frontruten foran laserføleren (s. 212) fri for is, snø og skitt. Se City Safety™ - funksjon (s. 209) angående posisjonen til føleren.
- Du må ikke klistre eller montere noe på frontruten foran laserføleren
- Fjern is og snø fra motorpanseret - snø- og isdekket må ikke være tykkere enn 5 cm.

### Feilsøking og tiltak

Hvis kombiinstrumentet viser meldingen (s. 214) **Frontrutefølere blokkert** Se **håndbok**, betyr det at laserføleren er tildekket og ikke kan oppdage kjøretøyer foran bilen, og da fungerer heller ikke City Safety™.

Likevel vil ikke meldingen **Frontrutefølere blokkert** Se **håndbok** vises i alle situasjoner der laserføleren er tildekket. Føreren må derfor være nøye med å holde frontruta og området foran laserføleren rent.

Følgende tabell viser mulige årsaker til at meldingen vises, og hva en kan gjøre med det.

<sup>18</sup> (Anti-lock Braking System) - Låsefritt bremsesystem.

<sup>19</sup> (Electronic Stability Control) - Stabilitetssystem.



Årsak	Tiltak
Frontruta foran laserføleren er skitten eller belagt med is og snø.	Rengjør frontruta foran laserføleren for skitt, is og snø.
Laserfølerens synsfelt er blokkert.	Fjern gjenstanden som sperrer utsikten.

## ! VIKTIG

Hvis det oppstår sprekker, riper eller steinsprut på frontruten foran ett av laserfølerens to "vinduer", og skaden dekker et område på ca. 0,5 x 3,0 mm (eller større), skal et verksted kontaktes for utskifting av frontruten. Volvo anbefaler at du kontakter et autorisert Volvo-verksted. Se City Safety™ - funksjon (s. 209) angående posisjonen til føleren.

Hvis ikke feilen korrigeres, kan ytelsen reduseres for City Safety™.

For ikke å risikere utelatt, feil eller redusert funksjon for City Safety™, gjelder også følgende:

- Volvo anbefaler å **ikke** reparere sprekker, riper eller steinsprut i området foran laserføleren - i stedet bør hele frontruten byttes ut.
- Før frontruten byttes må du kontakte et autorisert Volvo-verksted for å kontrollere at riktig frontrute blir bestilt og montert.
- Samme type eller vindusvisker godkjent av Volvo skal monteres ved utskifting.

### Relatert informasjon

- City Safety™ (s. 209)
- City Safety™ - funksjon (s. 209)
- City Safety™ - fremgangsmåte (s. 210)

## City Safety™ - laserføleren

Funksjonen City Safety™ har en føler som sender ut laserlys. Kontakt et kvalifisert verksted ved feil eller behov for service på laserføleren. Et autorisert Volvo-verksted anbefales. Det er absolutt nødvendig å følge de angitte instruksjonene ved håndtering av laserføleren.

Følgende to skilter gjelder laserføleren:

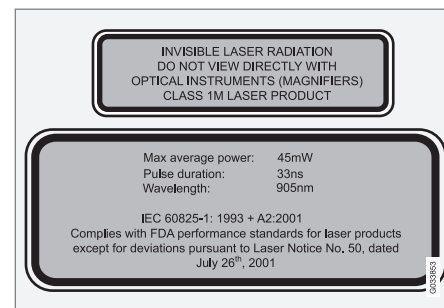

De øverste skiltet i bildet beskriver laserlysets klassifisering:

- Laserstråling - Se ikke rett inn i laserstrålen med optiske instrumenter - Klasse 1M laserprodukt.

De nederste skiltet i bildet beskriver laserlysets fysiske data:

- IEC 60825-1:1993 + A2:2001. Overensstemmer med FDA (det amerikanske mattilsynet) standarder for laserprodukters



utførelser med unntak av avvik i henhold til med Laser Notice No. 50 datert den 26. juli 2001.

### Strålingsdata for laserføler

Følgende tabell spesifiserer laserfølerens fysiske data.

Maksimal pulsenergi	2,64 $\mu$ J
Maksimal middeleffekt	45 mW
Pulslengde	33 ns
Divergens (horisontal x vertikal)	28° × 12°



### ADVARSEL

Hvis noen av instruksjonene her ikke blir fulgt, er det risiko for øyeskader!

- Se aldri inn i laserføleren (som sender ut spredende, usynlig laserstråling) på en avstand på 100 mm eller nærmere med forstørrende optikk av typen forstørrelsesglass, mikroskop, teleobjektiv, kikkert eller lignende optiske instrumenter.
- Testing, reparasjon, demontering, justering og/eller bytte av reservedeler på laserføleren må bare gjøres av et kvalifisert verksted - et autorisert Volvo-verksted anbefales.
- For å unngå eksponering for skadelig stråling må du ikke utføre andre omjusteringer eller vedlikehold enn det som er spesifisert her.
- Reparatøren må følge en spesiell verkstedinformasjon for laserfølere.
- Ikke demonter laserføleren (og ikke fjern linsene). En demontert laserføler oppfyller laserklasse 3B ifølge standard IEC 60825-1. Laserklasse 3B er ikke sikker for øynene og utgjør derfor en risiko for skader.
- Kontakten til laserføleren må være koblet ut før demontering fra frontruten.

- Laserføleren må være montert på frontruten for kontakten til føleren blir koblet til.
- Laserføleren sender laserlys når fjernnøkkelen er i nøkkelposisjon II (s. 73) også når motoren er avslått.

### Relatert informasjon

- City Safety™ (s. 209)





### City Safety™ - symboler og meldinger

I forbindelse med at City Safety (s. 209)<sup>TM</sup> bremses automatisk, kan ett eller flere av sym-

bolene (s. 214) i kombiinstrumentet tennes, og samtidig vises en tekstmelding. En tekst-

melding kan slukkes med et kort trykk på **OK**-knappen på blinklysspaken.

Symbol <sup>A</sup>	Melding	Betydning/tiltak
	Automatisk bremsing med City Safety	City Safety <sup>TM</sup> bremses eller har utført en automatisk oppbremsing.
	Frontrutefølere blokkert Se håndbok	Laserføleren er midlertidig ute av funksjon fordi noe skygger for den. <ul style="list-style-type: none"><li>• Ta vekk det som skygger og/eller rengjør frontruta foran den.</li></ul> Les om laserfølerens begrensninger.
	City Safety Service påkrevd	City Safety <sup>TM</sup> er ute av funksjon. <ul style="list-style-type: none"><li>• Oppsøk verksted hvis meldingen blir stående - et autorisert Volvo-verksted anbefales.</li></ul>

<sup>A</sup> Symbolene er skjematisk.

### Relatert informasjon

- City Safety<sup>TM</sup> (s. 209)
- City Safety<sup>TM</sup> - funksjon (s. 209)



## Kollisjonsvarsler\*

"Kollisjonsvarsler med autobrems og registrering av syklist og fotgjengere" er et hjelpe-middel som skal avverge kollisjon med en fotgjenger eller en syklist eller bil foran som står stille eller kjører i samme retning.

"Kollisjonsvarsler med autobrems og registrering av syklist og fotgjengere" aktiveres i situasjoner der føreren egentlig burde begynt å bremse mye tidligere, derfor vil funksjonen ikke kunne hjelpe føreren ut av alle situasjoner.

"Kollisjonsvarsler med autobrems og registrering av syklist og fotgjengere" er konstruert for å aktiveres så sent som mulig for å unngå å gripe inn unødige.

"Kollisjonsvarsler med autobrems og registrering av syklist og fotgjengere" kan forhindre en kollisjon eller senke kollisjonshastigheten.

"Kollisjonsvarsleren med autobrems og registrering av syklist og fotgjengere" skal ikke brukes til å endre førerens kjøremåte. Hvis føreren stoler blindt på kollisjonsvarsleren med autobrems og overlater bremsingen til dette systemet, vil det før eller senere skje en kollisjon.

## To systemnivåer

Avhengig av hvordan bilen er utstyrt, kan funksjonen "Kollisjonsvarsler med autobrems og registrering av syklist og fotgjengere" forekomme i to varianter:

### Nivå 1

Føreren varsles<sup>20</sup> kun om hindringer som dukker opp, med visuelle signaler og lydsignaler - ingen automatisk bremsing starter. Føreren må selv bremse.

### Nivå 2

Føreren varsles om hindringer som dukker opp, med visuelle signaler og lydsignaler - bilen bremses automatisk dersom føreren selv ikke handler innen rimelig tid.



## VIKTIG

Vedlikehold av komponentene i "kollisjonsvarsleren med autobrems og registrering av syklist og fotgjengere" må kun utføres på verksted - et autorisert Volvo-verksted anbefales.

## Relatert informasjon

- Kollisjonsvarsler\* - funksjon (s. 216)
- Kollisjonsvarsler\* - registrering av fotgjengere (s. 218)
- Kollisjonsvarsler\* - registrering av syklist (s. 217)
- Kollisjonsvarsler\* - håndtering (s. 219)

- Kollisjonsvarsler\* - begrensninger (s. 220)
- Kollisjonsvarsler\* - kamerafølerens begrensninger (s. 221)
- Kollisjonsvarsler\* - symboler og meldinger (s. 223)

<sup>20</sup> Ingen advarsel for syklist med "Nivå 1".



## Kollisjonsvarsler\* - funksjon

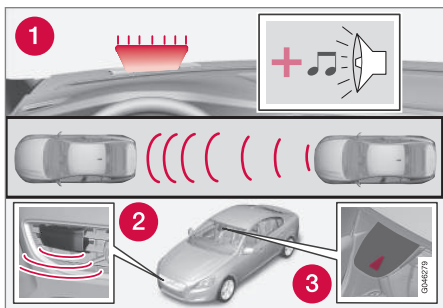

Funksjonsoversikt<sup>21</sup>.

- 1 Audio-visuelt varsel signal ved kollisjonsfare.
- 2 Radarføler<sup>22</sup>
- 3 Kameraføler

Kollisjonsvarsler med autobremser utfører tre trinn er i følgende rekkefølge:

1. **Kollisjonsvarsler**
2. **Bremsestøtte**<sup>22</sup>
3. **Autobremser**<sup>22</sup>

Kollisjonsvarsleren og City Safety™ (s. 209) kompletterer hverandre.

### 1 - Kollisjonsvarsler

Først varsles føreren om at hun er nær ved å kollidere.

Kollisjonsvarsleren kan oppdage fotgjengere, syklist eller kjøretøy som står stille eller kjører i samme retning foran eget kjøretøy.

Ved risiko for kollisjon med en fotgjenger, syklist eller et kjøretøy, påkalles førerens oppmerksomhet med et rødblinkende varsel signal (1) og det avgis et lydsignal.

### 2 - Bremsestøtte

Hvis faren for kollisjon har økt ytterligere etter kollisjonsvarslet, aktiveres bremsestøtten.

Det innebærer at bremsesystemet klargjøres for rask oppbremsing ved at bremsene aktiveres svakt, noe som kan kjennes som et lett rykk.

Hvis bremsepedalen trykkes inn tilstrekkelig raskt, skjer nedbremsingen med full bremseskraft.

Bremsestøtten forsterker også førerens nedbremsing hvis systemet bedømmer at nedbremsingen ikke er tilstrekkelig for å unngå kollisjon.

### 3 - Autobremser

I siste trinn aktiveres den automatiske bremsefunksjonen.

Dersom føreren i denne situasjonen ennå ikke har påbegynt en unnamanøver og kollisjonsfaren er overhengende, trer den automatiske bremsefunksjonen i kraft. Dette skjer uansett om føreren bremses eller ikke. Nedbremsing skjer da med full bremseskraft for å redusere kollisjons hastigheten, eller med begrenset bremseskraft hvis det er tilstrekkelig for å unngå en kollisjon. For syklist kan advarsel og fullt bremseinngrep komme for sent eller samtidig.

<sup>21</sup> Obs! Bildet er skjematisk. Detaljer kan avvike avhengig av bilmodellen.

<sup>22</sup> Kun med system i nivå 2.



## ! ADVARSEL

Kollisjonsvarsleren fungerer ikke under alle trafikk-, vei-, vær- og føreforhold. Kollisjonsvarslingssystemet reagerer ikke på kjøretøy eller syklist som kjører i en annen retning enn det egne kjøretøyet. Systemet reagerer heller ikke på dyr.

Varselet aktiveres bare ved stor fare for kollisjon. Dette avsnittet om funksjon, samt avsnittet om begrensninger informerer om begrensninger som føreren må være klar over før kollisjonsvarsleren med autobremser benyttes.

Advarsel og bremseinngrep for fotgjengere og syklist er deaktivert ved kjøretøyhastighet over 80 km/t.

Advarsel og bremseinngrep for fotgjengere og syklist fungerer ikke i mørke og tunneler, heller ikke når gatebelysningen er tent.

Auto-bremsfunksjonen kan forhindre en kollisjon eller redusere kollisjonshastigheten. For å sikre full bremseeffekt bør føreren alltid trå på bremsen, også når bilen auto-bremser.

Vent aldri på en kollisjonsadvarsel. Føreren er alltid ansvarlig for at det holdes riktig avstand og hastighet, også når kollisjonsvarslingssystemet med auto-bremser brukes.

### Relatert informasjon

- Kollisjonsvarsler\* (s. 215)

## Kollisjonsvarsler\* - registrering av syklist

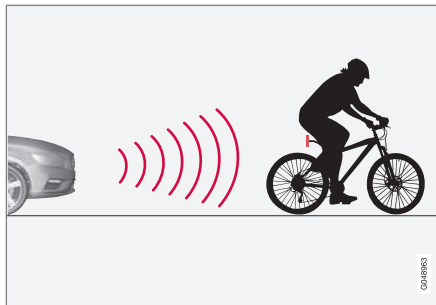

Funksjonen "ser" bare syklist bakfra, som har samme kjøreretning.

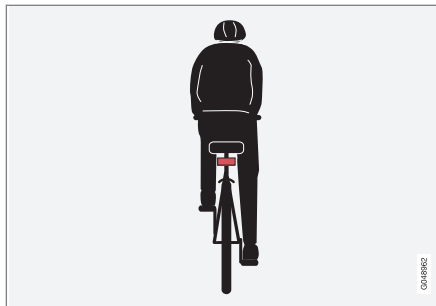

Optimalt eksempel på hva systemet tolker som syklist - med tydelig kropps- og sykkelkontur, rett bakfra i bilens midtlinje.

For at systemet skal fungere optimalt, må systemfunksjonen som identifiserer ensyklist få så entydig informasjon om kropps- og sykkelkontur som mulig. Dette forutsetter mulighet til å oppfatte sykkel, hode, armer, skuldre, ben, over- og underkropp i kombinasjon med et menneskelig normalt bevegelsesmønster.

Hvis store deler av syklistens kropp eller sykkel ikke er synlige for funksjonens kamera, kan ikke systemet oppdage en syklist.

- For at funksjonen skal kunne oppdage en syklist, må denne være voksen og sitte på en "seniorsykel".
- Funksjonen kan bare oppdage syklist rett bakfra, som har samme kjøreretning - ikke på skrå bakfra, ikke fra siden.
- Sykkelen må ha en godt synlig og godkjent<sup>23</sup> bakoverrettet rød refleks, montert minst 70 cm over veibanen.
- Syklist som kjører i venstre eller høyre kant av bilens tenkte/forlengede sidelinjer kan oppdages sent eller ikke i det hele tatt.
- Funksjonens evne til å oppdage syklist i skumring og halvmørke er begrenset, akkurat som det menneskelige øyet.

<sup>23</sup> Refleksen skal oppfylle anbefalingen og vilkårene fra trafikmyndigheten i det aktuelle markedet.



- Funksjonen kan ikke oppdage syklistere ved kjøring i mørke og i tunneler, selv med tent gatebelysning.
- For optimal sykkelregistrering må funksjonen City Safety™ være aktivert, se City Safety™ (s. 209).

## ADVARSEL

Kollisjonsvarsleren med auto-brems & registrering av syklistere er et hjelpemiddel.

Funksjonen kan ikke oppdage:

- alle syklistere i alle situasjoner, og ser f.eks. ikke delvis skjulte syklistere.
- syklistere i klær som skjuler kroppskonturen, eller som kommer fra siden.
- sykler som ikke har bakovervendt rød refleks.
- sykler som er lastet med store gjenstander.

Føreren er alltid ansvarlig for at kjøretøyet kjøres på en korrekt måte og med sikkerhetsavstand som er tilpasset til hastigheten.

## Relatert informasjon

- Kollisjonsvarsler\* (s. 215)

## Kollisjonsvarsler\* - registrering av fotgjengere

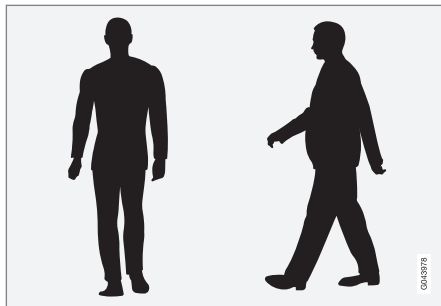

Optimale eksempler på hva systemet betrakter som fotgjengere med tydelig kroppskontur.

For at systemet skal fungere optimalt, må systemfunksjonen som identifiserer fotgjengere få så så entydig informasjon om kroppskontur som mulig. Dette forutsetter mulighet til å oppfatte hode, armer, skuldre, ben, over- og underkropp i kombinasjon med et menneskelig normalt bevegelsesmønster.

Hvis store deler av kroppen ikke er synlige for funksjonens kamera, kan ikke systemet oppdage en fotgjenger.

- For at en fotgjenger skal kunne oppdages, må vedkommende være synlig i hel-figur og ha en høyde på minst 80 cm.
- Kamerafølerens evne til å se fotgjengere i skumring og halvmørke er begrenset, akkurat som det menneskelige øyet.

- Kameraføleren kan ikke oppdage fotgjengere ved kjøring i mørke og i tunneler, selv med tent gatebelysning.

## ADVARSEL

"Kollisjonsvarsleren med auto-brems og registrering av syklistere samt fotgjengere" er et hjelpemiddel. Funksjonen kan ikke oppdage alle fotgjengere og alle situasjoner, og ser f.eks. ikke:

- delvis skjulte fotgjengere, personer i klær som skjuler kroppskonturene eller fotgjengere som er kortere enn 80 cm.
- fotgjengere som bærer på større gjenstander.

Føreren er alltid ansvarlig for at kjøretøyet kjøres på en korrekt måte og med sikkerhetsavstand som er tilpasset til hastigheten.

## Relatert informasjon

- Kollisjonsvarsler\* (s. 215)



## Kollisjonsvarslers\* - håndtering

Innstillingene for kollisjonsvarsleren gjøres fra **MY CAR** via midtkonsollens bildeskjerm og menysystem, se MY CAR (s. 104).

### Varselssignaler På og Av

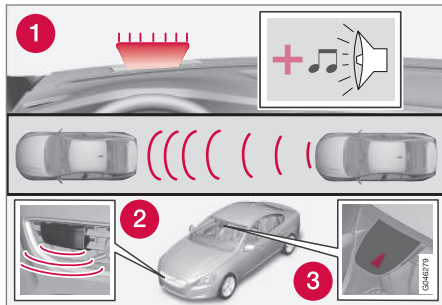

1. Akustisk og visuelt varselssignal ved kollisjonsrisiko.<sup>24</sup>

Det er mulig å velge om kollisjonsvarsleren akustiske og visuelle varselssignaler skal være slått på eller av.

Når motoren startes får en automatisk den innstillingen som var valgt da motoren ble slått av.

### **i** NB!

Funksjonene "bremsestøtte" og "autobremsing" er alltid aktivert. De kan ikke slås av.

Innstillingene for kollisjonsvarsleren gjøres via midtkonsollens bildeskjerm og menysystemet **MY CAR**, se (s. 104).

### Lys- og lydsignal

Når lys- og lydvarslet til kollisjonsvarsleren er aktivert, testes varselampen (nr. [1] i forrige bilde) ved hver motorstart ved å kort tenne de separate lyspunktene til varselampen.

Etter motorstart kan både lys- og lydsignal slås av:

- Søk opp **Kollisjonsvarsel i Førerstøtte** i menysystemet **MY CAR** (s. 104), velg så å fjerne markeringen fra funksjonen.

### Lydsignal

Etter motorstart kan varselyden aktiveres/deaktiveres separat:

- Søk opp **Advarselssignal i Kollisjonsvarsel** i menysystemet **MY CAR** (s. 104), - velg så på eller av.

Deretter angis kollisjonsvarsel bare med lys-signal.

### Stille inn varselavstand

Varselavstanden regulerer på hvilken avstand den visuelle og akustiske varslingen skal utløses.

- Søk opp **Varselavstand i Kollisjonsvarsel** i menysystemet **MY CAR** (s. 104) - velg så **Lang**, **Normal** eller **Kort**.

Varselavstanden avgjør systemets ømfintlighet. Varselavstand **Lang** gir tidligere varsling. Prøv først med **Lang**, og hvis denne innstillingen gir for mange varslinger, slik at det virker irriterende, skift da til varselavstand **Normal**.

Bruk varselavstand **Kort** bare i unntakstilfeller, for eksempel ved dynamisk kjøring.

### **i** NB!

Når den adaptive cruisekontrollen brukes, vil varselampen og varselyden bli brukt av cruisekontrollen, selv om Kollisjonsvarsleren er slått av.

Kollisjonsvarsleren varslers føreren om fare for kollisjon, men funksjonen gjør ikke førerens reaksjonstid kortere.

For at Kollisjonsvarsleren skal være effektiv må du alltid kjøre med avstandsvarsel (s. 206) stilt inn på tidsavstand 4-5.

<sup>24</sup> Bildet er skjematisk - bilmodell og detaljer kan variere.



## **i** NB!

Selv om varselavstanden er satt til **Lang**, kan varslingen i enkelte tilfeller oppfattes som sen. Dette kan gjelde ved store hastighetsforskjeller eller hvis bilen foran bremses kraftig.

## **!** ADVARSEL

Ingen automatiske systemer kan garantere 100 % korrekt funksjon i alle situasjoner. Prøv derfor aldri kollisjonsvarsleren med autbrems mot mennesker eller kjøretøyer - det kan medføre alvorlige skader og livsfare.

### Kontrollere innstillinger

Gjeldende innstillinger kan kontrolleres på bil-deskjermer i midtkonsollen.

- Søk i menysystemet MY CAR (s. 104) til **Kollisjonsvarsel i Førerstøtte**.

### Vedlikehold

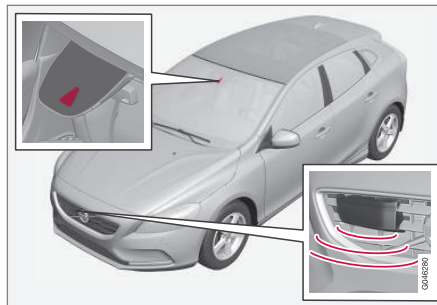

Kamera- og radarsensor<sup>25</sup>.

For at sensorene skal fungere riktig, må de holdes rene fra smuss, is og snø og rengjøres regelmessig med vann og bilsjampo.

## **i** NB!

Smuss, is og snø som dekker sensorene, reduserer funksjonen og kan gjøre måling umulig.

### Relatert informasjon

- Kollisjonsvarsler\* (s. 215)

### Kollisjonsvarsler\* - begrensninger

Funksjonen har visse begrensninger, den er f.eks. først aktiv over ca. 4 km/t.

Kollisjonsvarslerens visuelle varselsignal kan være vanskelig å oppdage ved sterkt sollys, reflekser, kjøring med solbriller eller hvis føreren ikke ser rett frem. Varsellyden bør derfor alltid være aktivert.

På glatt vei øker bremsestrekningen, noe som kan svekke evnen til å avverge kollisjon. I slike situasjoner vil ABS- og ESC (s. 177)-systemene gi best mulig bremsekraft uten at det går ut over stabiliteten.

## **i** NB!

De visuelle varselsignalene kan midlertidig settes ut av funksjon ved høy temperatur i kupeen, f. eks. som en følge av sterk sol. Hvis det skjer, aktiveres varsellyden selv om den er deaktivert i menysystemet.

- Varslinger kan utebli hvis det er kort avstand til noe som er foran bilen, eller ratt og pedaler brukes markert, f. eks. ved en aktiv kjørestil.

<sup>25</sup> Obs! Bildet er skjematisk. Detaljer kan avvike avhengig av bilmodellen.

\* Ekstrautstyr/tilbehør, for mer informasjon se Introduksjon.

**! ADVARSEL**

Advarsler og bremseinngrep kan utløses eller utebli hvis trafikksituasjonen eller ytre påvirkning gjør at radar- eller kameraføleren ikke kan oppdage en fotgjenger, syklist eller et kjøretøy foran bilen på riktig måte.

Følersystemet har en begrenset rekkevidde for fotgjengere og syklist<sup>26</sup> og systemet kan for disse gi effektive advarsler og bremseinngrep ved kjøretøyhastigheter på opptil 50 km/t. For stillestående eller langsomtgående kjøretøy er advarsler og bremseinngrep effektive ved kjøretøyhastigheter opptil 70 km/t.

Advarsler for stillestående eller langsomtgående kjøretøy kan settes ut av funksjon pga. mørke eller dårlig sikt.

Advarsel og bremseinngrep for fotgjengere og syklistere deaktivert ved kjøretøyhastighet over 80 km/t.

Kollisjonsvarsleren bruker samme radarføler som adaptive fartsholderen (s. 192).

Hvis varslinger oppleves som for hyppige og forstyrrende, kan varselavstanden minskes. Dette fører da til at systemet varsler på et senere tidspunkt, noe som minsker det totale antallet advarsler. Se Kollisjonsvarsler - fremgangsmåte (s. 219).

Når revers er aktivert, er kollisjonsvarsleren med autobremser midlertidig deaktivert.

Kollisjonsvarsling med autobremser aktiveres ikke i liten fart - under 4 km/t - derfor griper systemet ikke inn hvis eget kjøretøy nærmer seg bilen foran veldig sakte, f. eks. ved parkering.

I situasjoner der føreren viser en aktiv og bevisst kjøreatferd, kan et kollisjonsvarsel legges noe senere for å gi minimalt med unødige varsler.

Når autobremserfunksjonen har avverget en kollisjon med et stillestående objekt, blir bilen stående stille i maksimalt 1,5 sekund. Hvis bilen er bremsset ned for et kjøretøy foran som er i bevegelse, reduseres farten til samme hastighet som kjøretøyet foran.

I en bil med manuelt gir stanser motoren når autobremserfunksjonen har stoppet bilen, hvis ikke føreren rekker å trå inn clutchpedalen før dette.

**Relatert informasjon**

- Kollisjonsvarsler\* (s. 215)

**Kollisjonsvarsler\* - kamerafølerens begrensninger**

*Funksjonen bruker kameraføleren til bilen, som har visse begrensninger.*

Bilens kamerasensor brukes - i tillegg til av kollisjonsvarsler med autobremser - også av funksjonene:

- Aktivt fjernlys (s. 84)
- Trafikkskiltinformasjon (s. 181)
- Driver Alert Control - FØREROPPMERKSOMHETSKONTROLL (DAC) (s. 224)
- Kjørefeltassistent (s. 227).

**i NB!**

Hold frontruta foran kameraføleren fri for is, snø, dugg og skitt.

På frontruta foran kameraføleren må du ikke klistre eller montere noe som helst. Det kan føre til at ett eller flere av kameraene slutter å virke, eller redusere funksjonen.

Kameraføleren har omtrent de samme begrensninger som det menneskelige øyet, dvs. den "ser" dårligere f. eks. i mørke, tett snøvær og i regn eller tett tåke. Under slike forhold kan kameraavhengige funksjoner bli sterkt svekket eller midlertidig deaktivert.

<sup>26</sup> For syklistere kan advarsel og full bremseaktivering komme svært sent eller samtidig.





Også sterkt motlys, reflekser i kjørebanelen, snø og is på veien, skitten vei eller utydelige sidemarkeringer av kjørefeltet, kan sterkt redusere funksjoner når kameraføler benyttes til å lese kjørefeltet samt oppdage fotgjengere og andre kjøretøyer.

Kamerasensorens synsfelt er begrenset. Derfor kan ikke fotgjengere, syklistene og kjøretøyer oppdages i noen situasjoner, eller de oppdages senere enn forventet.

I svært sterk varme slås kameraene midlertidig av i ca. 15 minutter etter at motoren er startet, for å beskytte kamerafunksjonen.

### Feilsøking og tiltak

Hvis displayet viser meldingen

**Frontrutfølere blokkert** Se håndbok, betyr det at kameraføleren er tildekket og ikke kan registrere fotgjengere, syklistene, kjøretøyer eller striper på veien foran bilen.

Det innebærer samtidig at - i tillegg til kollisjonsvarsel med autobremser - heller ikke funksjonene for automatisk fjern-/nærlysavblending, trafikkskiltinformasjon, Driver Alert Control og kjørefeltassistenten vil ha full funksjonalitet.

Følgende tabell viser mulige årsaker til at meldingen vises, og hva en kan gjøre med det.

Årsak	Tiltak
Frontruta foran kameraet er skitten eller dekket med is eller snø.	Rengjør frontruta foran kameraet for skitt, is og snø.
Tett tåke, kraftig regn eller snøvær fører til at kameraet ikke ser godt nok.	Ikke noe å gjøre med det. Ved kraftig nedbør hender det at kameraet ikke fungerer.
Frontruta foran kameraet er rengjort, men meldingen vises fortsatt.	Vent og se. Det kan ta noen minutter for kameraet å måle siktten.
Det er kommet skitt mellom innsiden av frontruta og kameraet.	Oppsøk et verksted for å få rengjort frontruta innenfor kameradekselet - et autorisert Volvo-verksted anbefales.

### Relatert informasjon

- Kollisjonsvarsler\* (s. 215)



## Kollisjonsvarsler\* - symboler og meldinger

Symbol <sup>A</sup>	Melding	Betydning
	<b>Collision warning system AV</b>	Kollisjonsvarsleren avslått. Vises når motoren startes. Meldingen slukker etter ca. 5 sekunder eller etter et trykk på <b>OK</b> -knappen.
	<b>Varslingssystem for kollisjon ikke tilgjengelig</b>	Kollisjonsvarsleren kan ikke aktiveres. Vises når føreren prøver å aktivere funksjonen. Meldingen slukker etter ca. 5 sekunder eller etter et trykk på <b>OK</b> -knappen.
	<b>Automatisk brems aktivert</b>	Autobremsen har vært aktiv. Meldingen slukkes etter et trykk på <b>OK</b> -knappen.
	<b>Frontrutefølere blokkert Se håndbok</b>	Kameraføleren (s. 221) er midlertidig ute av funksjon. Vises ved f. eks. snø, is eller skitt på frontruta. <ul style="list-style-type: none"> <li>• Rengjør ruta foran kameraføleren.</li> </ul>
	<b>Radar blokkert Se håndbok</b>	Kollisjonsvarsler med autobremser er midlertidig ute av funksjon. Radarføleren (s. 201) er blokkert og kan ikke registrere andre kjøretøy. For eksempel i kraftig regnvær, eller hvis det har samlet seg snøslaps foran radarføleren.
	<b>Kollisjonsvarsel Service påkrevd</b>	Kollisjonsvarsler med autobremser er helt eller delvis ute av funksjon. <ul style="list-style-type: none"> <li>• Oppsøk verksted hvis meldingen blir stående - et autorisert Volvo-verksted anbefales.</li> </ul>

<sup>A</sup> Symboler er skjematisk - kan variere med marked og bilmodell.

### Relatert informasjon

- Kollisjonsvarsler\* (s. 215)



## Føreralarmssystem\*

Hensikten med Føreralarm (Driver Alert System) er å hjelpe førere som begynner å kjøre dårligere eller er på vei til ufrivillig å komme ut av kjørefilen sin.

Føreralarmen Driver Alert System består av to ulike funksjoner som kan være slått på samtidig eller hver for seg:

- Driver Alert Control - DAC (s. 225).
- Filassistanse (s. 229).

En funksjon som er slått på, er satt i beredskap og aktiveres automatisk først når hastigheten kommer over 65 km/t.

Funksjonen deaktiveres igjen når hastigheten synker under 60 km/t.

Funksjonene benytter et kamera som er avhengig av at kjørefeltet har malte sidestriper på begge sider.

### ADVARSEL

Driver Alert System fungerer ikke i alle situasjoner. Det er bare ment som et supplerende hjelpemiddel.

Det er alltid førerens ansvar å kjøre bilen trygt og sikkert.

## Relatert informasjon

- Driver Alert Control - (DAC)\* (s. 224)
- Filassistanse\* (s. 227)

## Driver Alert Control - (DAC)\*

DAC fange førerens oppmerksomhet når han begynner å kjøre vinglete, f. eks. om føreren blir distrauert eller holder på å sovne.

DAC skal å oppdage en gradvis dårligere kjøreatferd, og er i første rekke beregnet på større veier.

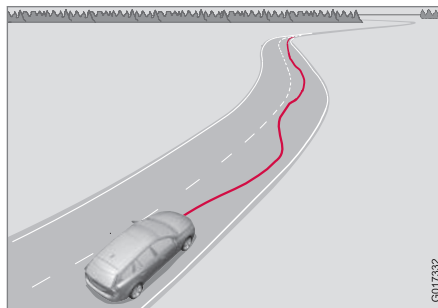

Et kamera leser de malte sidestriperne og sammenligner veiens retning med førerens rattbevegelser. Føreren alarmeres hvis bilen ikke følger kjørebanelen stabilt.

Det kan også hende at kjøreatferden ikke påvirkes selv om føreren er trøtt. Da er det ikke sikkert at føreren får noe varsel. Derfor er det alltid viktig å stanse og ta en pause når en er søvnnig, uansett om DAC har varslet eller ikke.

### NB!

Ikke bruk funksjonen for å kunne fortsette kjøringen. Planlegg kjøreturen med innlagte pauser, og sørg for at du alltid er uthvilt.

## Begrensning

Noen ganger kan systemet varsle selv om førerens kjøreatferd ikke er blitt dårligere, f. eks.:

- i kraftig sidevind
- på sporete veidekke.

DAC er ikke beregnet på bytrafikk.

### NB!

Kameraføleren har enkelte begrensninger, se Kollisjonsvarsler\* - kamerafølerens begrensninger (s. 221).

## Relatert informasjon

- Føreralarmssystem\* (s. 224)
- Driver Alert Control (DAC)\* - fremgangsmåte (s. 225)
- Driver Alert Control (DAC)\* - symboler og meldinger (s. 226)
- Filassistanse\* (s. 227)



## Driver Alert Control (DAC)\* - fremgangsmåte

Innstillinger gjøres fra bildeskjermen på midtkonsollen og menysystemet der.

### På/av

Funksjonen Driver Alert kan settes i klarstilling via menysystemet **MY CAR** (s. 104):

- Markert rute - funksjonen er aktivert.
- Ingen markering i ruten - funksjonen er slått av.

### Funksjon

Driver Alert aktiveres når hastigheten overstiger 65 km/t, og forblir aktiv så lenge hastigheten er over 60 km/t.



Kjøres bilen vinglete, varsles føreren med et lydsignal samt tekstmeldingen (s. 226) **Driver Alert Tid for pause** - symbolet ved siden av tenes samtidig i kombiinstrumentet. Varselet gjentas etter en stund hvis ikke kjøringen blir bedre.

Varselsymbolet kan slås av:

- Trykk på venstre rattspakes **OK**-knapp.



## ADVARSEL

Ta alltid en alarm på største alvor. En søvning fører er ofte ikke selv klar over hvordan det står til.

Stans bilen på et trygt sted og hvil, hvis alarmen går eller du er trøtt.

Forskning har vist at det er like farlig å kjøre når du er trøtt, som når du er påvirket av alkohol.

### Relatert informasjon

- Føreralarmsystem\* (s. 224)
- Driver Alert Control - (DAC)\* (s. 224)





### Driver Alert Control (DAC)\* - symboler og meldinger

Driver Alert Control - DAC (s. 224) kan vise symboler og tekstmeldinger på kombiinstru-

mentet eller skjermen i midtkonsollen i forskjellige situasjoner.

Her følger noen eksempler:

Symbol <sup>A</sup>	Melding	Betydning
	Driver Alert Tid for pause	Bilen har vært vinglete kjørt. Føreren alarmeres med et akustisk varselsignal + tekst.
	Frontrutefølere blokkert Se håndbok	Kameraføleren er midlertidig ute av funksjon. Vises ved f. eks. snø, is eller skitt på frontruta. <ul style="list-style-type: none"><li>• Rengjør ruta foran kameraføleren.</li></ul> Les om begrensningene til kameraføleren, se Kollisjonsvarsler* - kamerafølerens begrensninger (s. 221).
	Driver Alert system Service påkrevd	Systemet fungerer ikke. <ul style="list-style-type: none"><li>• Oppsøk verksted hvis meldingen blir stående - et autorisert Volvo-verksted anbefales.</li></ul>

<sup>A</sup> Symbolene er skjematisk.

### Relatert informasjon

- Føreralarmsystem\* (s. 224)
- Driver Alert Control (DAC)\* - fremgangsmåte (s. 225)
- Filassistanse\* (s. 227)



## Filassistanse\*

Filassistenten er en av funksjonene i Driver Alert System - benevnes også som LKA (Lane Keeping Aid).

Funksjonen er beregnet på bruk på motorveier og lignende større veier for å redusere risikoen for at kjøretøyet i enkelte situasjoner forlater eget kjørefelt utilsiktet.

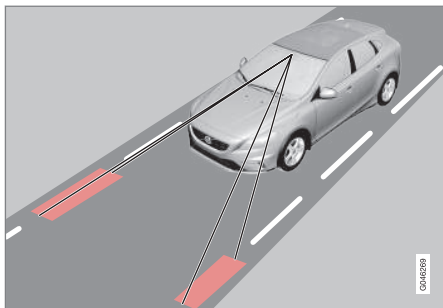

En kamera registrerer de malt sidelinjene i veien/filen. Hvis bilen er på vei til å krysse en sidelinje, vil filassistanse aktivt styre bilen tilbake inn i filen med et svakt styremoment i rattet.

Hvis bilen når frem til eller passerer en sidelinje, vil filassistanse i tillegg varsle føreren med pulserende vibrasjoner i rattet.

## ADVARSEL

LKA er kun et førerhjelpemiddel og fungerer ikke under alle kjøresituasjoner, trafikk- og veiforhold.

Føreren er alltid ansvarlig for at kjøretøyet kjøres på en sikker måte, samt at gjeldende lover og trafikkbestemmelser overholdes.

## Relatert informasjon

- Filassistanse - funksjon (s. 227)
- Filassistanse - fremgangsmåte (s. 229)
- Filassistanse - begrensninger (s. 229)
- Filassistanse - symboler og meldinger (s. 230)
- Føreralarmsystem\* (s. 224)

## Filassistanse - funksjon

### Av & på

Filassistanse er aktiv i hastighetsintervallet 65-200 km/t på veier med godt synlige sidelinjer. På smale veier, der kjørefeltet er mindre enn 2,6 meter mellom kantstripen, slås funksjonen midlertidig av.



Trykk på knappen i midtkonsollen for å slå funksjonen på eller av. Et lys i knappen forteller når funksjonen er på.

Enkelte kombinasjoner av tilleggsutstyr gir ingen ledig plass til en på/av-knapp i midtkonsollen. Da håndteres i stedet funksjonen i bilens menysystem **MY CAR** (s. 104). Gjør som følger:

- Søk frem **Kjørefeltsassistent** og velg På eller Av.

I **MY CAR** kan dessuten bl.a. følgende velges:

\* Ekstrautstyr/tilbehør, for mer informasjon se Introduksjon.



# 07 Førerhjelp



- Varsel med vibrasjon i rattet: **Bare vibrasjon** - På eller Av.
- Aktiv styring: **Bare styreassistent** - På eller Av.
- Både varsel med vibrasjon i rattet og aktiv styring: **Alle funksjoner** - På eller Av.

## Aktiv styring

Filassistanse forsøker å holde bilen innenfor sidelinjene til filen.

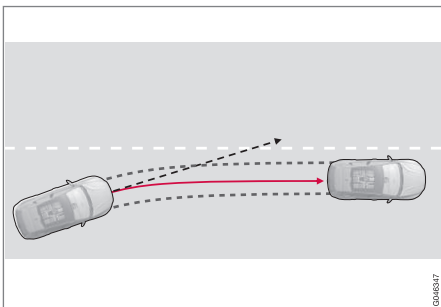

LKA griper inn og styrer unna.

Hvis bilen nærmer seg kjørefilens venstre eller høyre siden uten at blinklyset er på, styres bilen tilbake.

## Varsel med vibrasjon i rattet

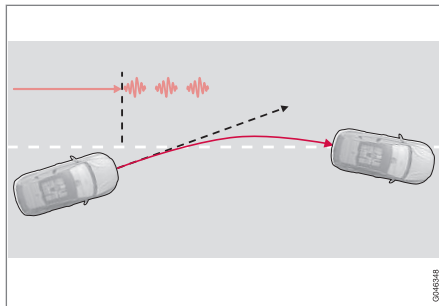

Filassistenten styrer og varsler med pulserende rattvibrasjoner<sup>27</sup>.

Hvis bilen passerer en sidelinje, varsler filassistanse om dette med pulserende vibrasjoner i rattet. Dette skjer uansett om bilen aktivt styres tilbake av et pålagt styremoment, eller ikke.

## Dynamisk kurvekjøring

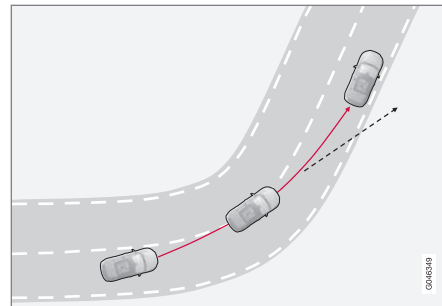

Filassistenten griper ikke inn i en skarp inner-sving.

I noen tilfeller tillater filassistanse at sidelinjer krysses uten å gripe inn med verken aktiv styring eller varsel med pulserende vibrasjoner i rattet. Ved fri sikt å utnytte intelliggende kjørefelt til dynamisk kurvekjøring er eksempel på et slikt tilfelle.

## Relatert informasjon

- Filassistanse\* (s. 227)

<sup>27</sup> Bildet viser 3 pulserende vibrasjoner når kantstripen passerer.

\* Ekstrautstyr/tilbehør, for mer informasjon se Introduksjon.



## Filassistanse - fremgangsmåte

Filassistanse kompletteres med selvforklarende grafikk i forskjellige situasjoner. Her følger noen eksempler:

### **i** NB!

LKA er midlertidig deaktivert så lenge retningviseren er slått på.



LKA "ser" og følger sidelinjene.

Når Filassistanse er aktiv og registrerer/"ser" sidelinjene, angis det med HVITE linjer i LKA-symbolet.

- GRÅ sidelinje - Filassistanse ser ingen linje på den siden av bilen.

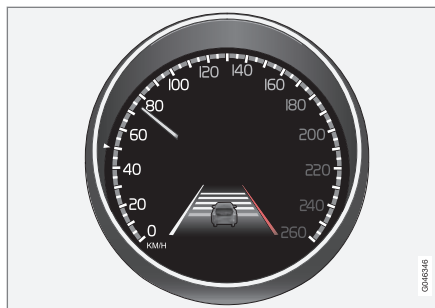

LKA griper inn på høyre side.

Filassistanse griper inn og styrer unna sidelinjen - det angis med:

- RØD linje for aktuell side.

### Relatert informasjon

- Filassistanse\* (s. 227)

## Filassistanse - begrensninger

- Filassistansens kameraføler har begrensninger i likhet med det menneskelige øyet. Mer informasjon, se Kollisjonsvarsler\* - kamerafølerens begrensninger (s. 221) og (s. 220).

### **i** NB!

I noen krevende situasjoner kan LKA ha vanskelig for å hjelpe føreren på riktig måte. Da anbefales det å slå av LKA.

Eksempel på en slik situasjon kan være:

- veiarbeid
- snø og is på veien
- dårlig veiunderlag
- svært sporty kjørestil
- dårlig være med redusert sikt.

### Hendene på rattet

En forutsetning for at filassistanse skal fungere, er at føreren holder hendene på rattet, noe LKA fortløpende kontrollerer. Hvis det ikke skjer, oppfordres føreren med en tekstmelding til å aktivt styre bilen.

Følger da føreren ikke oppfordringen om å begynne å styre, settes filassistanse i klarstilling - funksjonen vil siden være avbrutt til føreren begynner å styre bilen igjen.

### Relatert informasjon

- Filassistanse\* (s. 227)





## Filassistanse - symboler og meldinger

I situasjoner der LKA-funksjonen uteblir eller avbrytes, kan kombiinstrumentet vise et sym-

bol sammen med en forklarende melding - Følg de angitte anbefalingene.

Eksempel på melding:

Symbol <sup>A</sup>	Melding	Betydning
	<b>Frontrutefølere blokkert</b> Se håndbok	Kameraføleren er midlertidig ute av funksjon. Vises ved f. eks. snø, is eller skitt på frontruta. <ul style="list-style-type: none"><li>• Rengjør ruta foran kameraføleren.</li></ul> Les om begrensningene til kameraføleren, se Kollisjonsvarsler* - kamerafølerens begrensninger (s. 221) og (s. 220).
	<b>Kjørefeltsassistent Service påkrevd</b>	Systemet fungerer ikke. <ul style="list-style-type: none"><li>• Oppsøk verksted hvis meldingen blir stående - et autorisert Volvo-verksted anbefales.</li></ul>
	<b>Kjørefeltsassistent Avbrutt</b>	LKA er avbrutt og satt i klarstilling. LKA-symbolenes linjer angir når funksjonen er aktiv igjen.

<sup>A</sup> Tabellens symboler er skjematisk - de som vises i kombiinstrumentet kan utseendemessig avvike noe.

## Relatert informasjon

- Filassistanse\* (s. 227)



## Parkeringshjelp\*

Parkeringshjelpen brukes til hjelp ved parkering. Et lydsignal og symboler på midtkonsollens bildeskjerm viser avstanden til den registrerte hindringen.

Lydnivået til parkeringshjelpen kan justeres under et pågående lydsignal med **VOL**-bryteren på midtkonsollen eller med bilens menysystem **MY CAR**, se MY CAR (s. 104).

Parkeringshjelp finnes i to varianter:

- Bare bak
- Både foran og bak.

### NB!

Hvis tilhengerfeste er konfigurert med bilens elektriske system, inkluderes den utstikkende delen av tilhengerfestet når funksjonen måler parkeringsplassen.

### ADVARSEL

- Parkeringshjelpen kan aldri overta det ansvaret føreren selv har ved parkering.
- Følerne har dødvinkler (blindsoner) der ingen hindringer kan oppdages.
- Vær oppmerksom på f.eks. mennesker og dyr i nærheten av bilen.

## Relatert informasjon

- Parkeringshjelp\* - rengjøring av sensorene (s. 234)
- Parkeringshjelp\* - funksjon (s. 231)
- Parkeringshjelp\* - forover (s. 233)
- Parkeringshjelp\* - feilindikasjon (s. 234)
- Parkeringshjelp\* - bakover (s. 232)
- Parkeringskamera (PAC) (s. 235)
- Aktiv parkeringshjelp - (PAP)\* (s. 238)

## Parkeringshjelp\* - funksjon

Parkeringshjelpen aktiveres automatisk ved motorstart. Strømbryterens lampe for AV/PÅ lyser. Hvis parkeringshjelpen slås av med knappen, slukner lampen.



På/av for sensorene til parkeringshjelp og CTA<sup>28</sup>.

Bildeskjermen i midtkonsollen viser et oversiktsbilde med forholdet mellom bilen og en registrert hindring.

<sup>28</sup> Sidekollisjonsvarsel, CTA (Cross Traffic Alert) (s. 245)

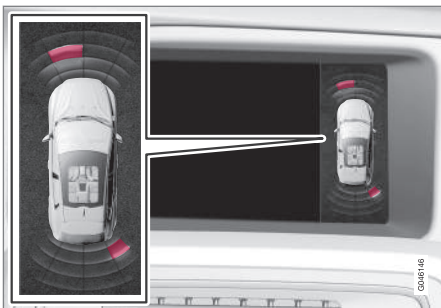

Visning på bildeskjerm - viser hindring til venstre foran og til høyre bak.

Den markerte sektoren viser hvilken/hvilke av de fire følerne som har oppdaget en hindring. Jo nærmere bilsymbolet er i forhold til en markert sektorruta, desto kortere er avstanden mellom bilen og en registrert hindring.

Jo kortere det er til den bakenfor- eller foranstående hindringen, jo tettere lyder signalene. Annen lyd fra lydanlegget dempes automatisk.

Ved avstand under 30 cm er tonen konstant, og den aktive følerens felt nærmest bilen er fylt. Hvis det er registrert hindringer innenfor avstanden for konstant tone både foran og bak bilen, høres tonen vekselvis fra høyttalerne.

## ! VIKTIG

Noen gjenstander som for eksempel kjøttinger, tynne, blanke stolper eller lave hindre kan ha i "signalskyggen" og da midlertidig ikke oppfattes av sensorene - den pulserende tonen kan da uventet opphøre istedenfor å skifte til forventet konstant tone.

Følerne kan ikke oppdage høye gjenstander, for eksempel utstikkende lasteramper.

- I slike situasjoner er det viktig å være ekstra oppmerksom og manøvrere/flytte bilen spesielt langsomt eller avbryte den pågående parkeringsmanøveren - stor risiko for skade på kjøretøy eller andre objekter kan foreligge, ettersom sensorene for øyeblikket ikke har optimal funksjon.

## Relatert informasjon

- Parkeringshjelp\* (s. 231)
- Parkeringshjelp\* - rengjøring av sensorene (s. 234)
- Parkeringshjelp\* - forover (s. 233)
- Parkeringshjelp\* - feilindikasjon (s. 234)
- Parkeringshjelp\* - bakover (s. 232)
- Parkeringskamera (PAC) (s. 235)
- Aktiv parkeringshjelp - (PAP)\* (s. 238)

## Parkeringshjelp\* - bakover

Parkeringshjelpen brukes til hjelp ved parkering. Et lydsignal og symboler på midtkonsollens bildeskjerm viser avstanden til den registrerte hindringen.

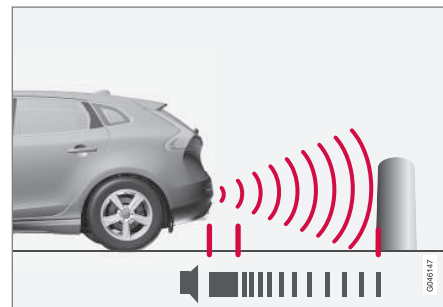

Måleområdet rett bak bilen er ca. 1,5 m. Lydsignalene for hindringer bak kommer fra en av de bakre høyttalerne.

Parkeringshjelpen bakover aktiveres når giret settes i revers.

Ved rygging med for eksempel tilhenger på tilhengerfestet slås parkeringshjelpen bak automatisk av - ellers ville sensorene reagere på tilhengeren.

**! NB!**

Ved rygging med for eksempel tilhenger eller sykkelstativ på tilhengerfestet - uten Volvos originale tilhengerkabler - kan det være nødvendig å slå av parkeringshjelpen manuelt for at ikke følerne skal reagere på disse.

**Relatert informasjon**

- Parkeringshjelp\* (s. 231)
- Parkeringshjelp\* - rengjøring av sensorene (s. 234)
- Parkeringshjelp\* - funksjon (s. 231)
- Parkeringshjelp\* - forover (s. 233)
- Parkeringshjelp\* - feilindikasjon (s. 234)
- Parkeringskamera (PAC) (s. 235)
- Aktiv parkeringshjelp - (PAP)\* (s. 238)

**Parkeringshjelp\* - forover**

*Parkeringshjelpen brukes til hjelp ved parkering. Et lydsignal og symboler på midtkonsollens bildeskjerm viser avstanden til den registrerte hindringen.*

*Parkeringshjelpen aktiveres automatisk ved motorstart. Strømbryterens lampe for AV/PÅ lyser. Hvis parkeringshjelpen slås av med knappen, slukner lampen.*

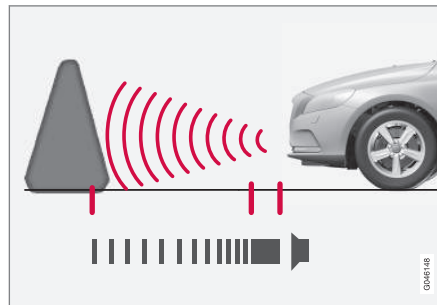

Måleområdet rett foran bilen er ca. 0,8 m. Lydsignalene for hindringer foran kommer fra en av de fremre høyttalerne.

Parkeringshjelpen forover er aktiv ved hastighet opptil ca 10 km/t. Lyset i knappen lyser for å vise at systemet er slått på. Når hastigheten kommer under 10 km/t aktiveres systemet igjen.

**! VIKTIG**

Ved montering av ekstralyss: Pass på at de ikke skygger for følerne - ekstralysene kan da bli oppfattet som hindringer.

**Relatert informasjon**

- Parkeringshjelp\* (s. 231)
- Parkeringshjelp\* - rengjøring av sensorene (s. 234)
- Parkeringshjelp\* - funksjon (s. 231)
- Parkeringshjelp\* - feilindikasjon (s. 234)
- Parkeringshjelp\* - bakover (s. 232)
- Parkeringskamera (PAC) (s. 235)
- Aktiv parkeringshjelp - (PAP)\* (s. 238)



## Parkeringshjelp\* - feilindikasjon

Parkeringshjelpen brukes til hjelp ved parkering. Et lydsignal og symboler på midtkonsollens bildeskjerm viser avstanden til den registrerte hindringen.

 Hvis informasjonssymbolet i kombiinstrumentet lyser konstant og tekstmeldingen **Parkhjelpsystem** krever service vises, er parkeringshjelpen ute av funksjon.

### VIKTIG

Under visse omstendigheter kan parkeringssensorene gi falske varselssignaler pga. eksterne lydkilder som avgir samme ultralydfrekvenser som de systemet arbeider med.

Eksempler på slike lydkilder er bl.a. bilhorn, våte dekk på asfalt, luftbremser, eksoslyd fra motorsykler m.m.

## Relatert informasjon

- Parkeringshjelp\* (s. 231)
- Parkeringshjelp\* - rengjøring av sensorer (s. 234)
- Parkeringshjelp\* - funksjon (s. 231)
- Parkeringshjelp\* - forover (s. 233)
- Parkeringshjelp\* - bakover (s. 232)
- Parkeringskamera (PAC) (s. 235)
- Aktiv parkeringshjelp - (PAP)\* (s. 238)

## Parkeringshjelp\* - rengjøring av sensorer

Parkeringshjelpen brukes til hjelp ved parkering. Et lydsignal og symboler på midtkonsollens bildeskjerm viser avstanden til den registrerte hindringen.

For at sensorer skal virke riktig må de rengjøres regelmessig med vann og bilsjampo.

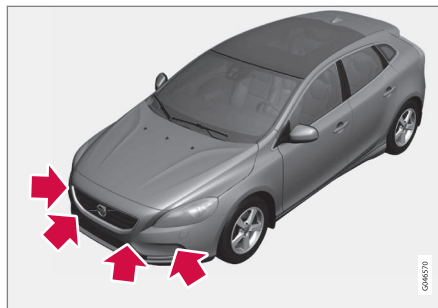

Følernes plassering foran.

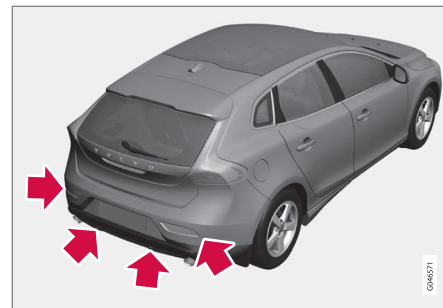

Følernes plassering bak.

### NB!

Smuss, is og snø som dekker sensorer, reduserer funksjonen og kan gjøre måling umulig.

## Relatert informasjon

- Parkeringshjelp\* (s. 231)
- Parkeringshjelp\* - funksjon (s. 231)
- Parkeringshjelp\* - forover (s. 233)
- Parkeringshjelp\* - feilindikasjon (s. 234)
- Parkeringshjelp\* - bakover (s. 232)
- Parkeringskamera (PAC) (s. 235)
- Aktiv parkeringshjelp - (PAP)\* (s. 238)



## Parkeringskamera (PAC)

Parkeringskamera er et hjelpesystem og kan aktiveres når du velger revers.

Kamerabildet vises på midtkonsollens bildeskjerm.

### NB!

Hvis tilhengerfeste er konfigurert med bilens elektriske system, inkluderes den utstikkende delen av tilhengerfestet når funksjonen måler parkeringsplassen.

### ADVARSEL

- Parkeringskameraet er et hjelpemiddel som aldri kan erstatte førerens ansvar under rygging.
- Kameraet har døde vinkler (blindsoner) der ingen hindringer kan oppdages.
- Vær oppmerksom på mennesker og dyr i nærheten av bilen.

## Funksjon og betjening

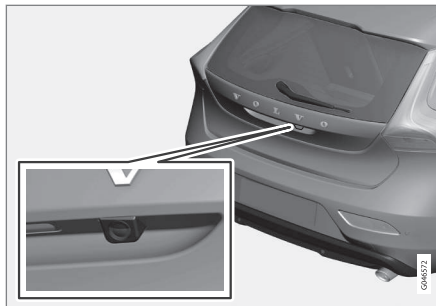

Kameraets plassering like ved åpningshåndtaket.

Kameraet viser hva som finnes bak bilen og om noe dukker opp fra sidene.

Kameraet viser et bredt område bak bilen samt en del av støtfangeren og et eventuelt tilhengerfeste.

Det kan se ut som om objekter på skjermen heller noe, - dette er normalt.

### NB!

Ting som vises på bildeskjermen kan være nærmere bilen enn det ser ut på skjermen.

Dersom en annen visning er aktiv, tar parkeringskameran systemet automatisk over, og kamerabildet vises på skjermen.

Når revers velges, vises to heltrukne linjer som illustrerer hvor bilens bakhjul kommer til

å rulle med aktuelt rattutslag. Dette hjelper føreren ved lukeparkering, rygging på trange steder og ved tilkobling av tilhenger. Bilens omtrentlige overflatemål illustreres med linjer. Hjelpelinjene kan slås av - se avsnittet Innstillinger (s. 237).

Hvis bilen også har parkeringshjelpølere \* (s. 231) vises informasjonen fra disse grafisk som fargede felt for å illustrere avstanden til oppdaget hindring, se overskriften "Biler med ryggeføler" lenger frem i teksten.

Kameraet er aktivt i ca. 5 sekunder etter at girspaken er flyttet fra reversstilling eller til bilens hastighet overstiger 10 km/t forover eller 35 km/h bakover.

## Lysforhold

Kamerabildet justeres automatisk etter gjeldende lysforhold. Det gjør at bildet kan variere noe i lysstyrke og kvalitet. Dårlige lysforhold kan resultere i en litt redusert bildekvalitet.

### NB!

For best mulig funksjon må kameralinsen være fri for skitt, snø og is. Dette er spesielt viktig ved dårlige lysforhold.



## Hjelpelinjer

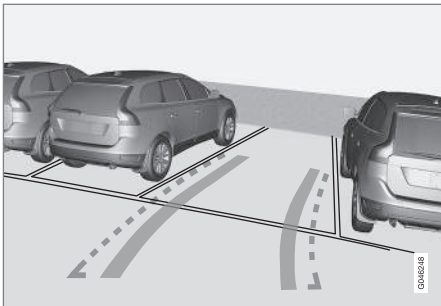

Eksempel på hvordan hjelpelinjer kan vises for føreren.

Linjene på skjermen projiseres som om de befant seg på bakkenivå bak bilen, og er direkte avhengig av rattutslaget. Dermed ser føreren hvilken vei bilen vil ta også når bilen svinger.

### **i** NB!

- Ved rygging med tilhenger som ikke er elektrisk koblet til bilen viser linjene på skjermen den veien **bilen** kommer til å ta, ikke tilhengeren.
- Det vises ingen linjer på skjermen når en tilhenger er koblet til bilens elektriske anlegg.
- Parkeringskameraet slås automatisk av ved kjøring med tilhenger hvis det brukes original Volvo tilhengerkabling.

### **!** VIKTIG

Husk at bildet på skjermen bare viser området bak bilen. Hold derfor øye med sidene og fremre del av bilen når du dreier rattet under rygging.

## Grenselinjer

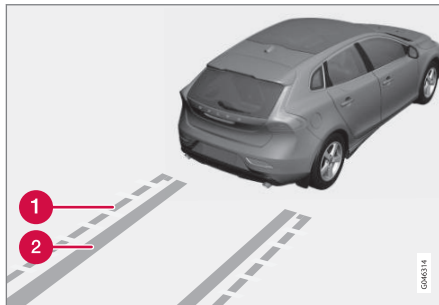

Systemets forskjellige linjer.

- 1 Grenselinje fri ryggese
- 2 "Hjulspor"

Den stiplede linjen (1) rammer inn en sone opp til ca. 1,5 m bakover fra støtfangeren. Dette er samtidig grensen for bilens mest utstikkende detaljer, f. eks. sidespeil og hjørne - også når bilen svinger.

De brede "hjulsporene" (2) mellom sidelinjene viser hvor hjulene kommer til å rulle, og kan strekke seg ca. 3,2 m bakover fra støtfangeren hvis det ikke står noe i veien.

## Biler med ryggensensorer\*

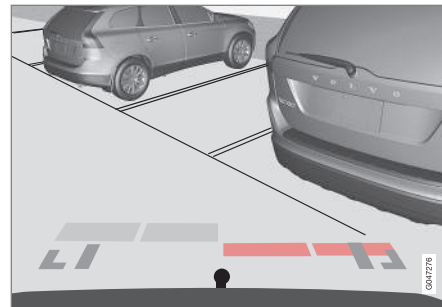

Fargede felt (4 stk. - en per føler) viser avstand.

Hvis bilen har parkeringshjelp (s. 231), vises avstanden med et farget felt for hver føler som registrerer et hinder.

Fargen på feltene forandrer seg med min-kende avstand til hindringen - fra lysegult, via oransje til rødt.

Farge	Avstand (meter)
Lysegul	0,7–1,5
Gult	0,5–0,7
Oransje	0,3–0,5
Rødt	0–0,3



## Relatert informasjon

- Ryggekamera - innstillinger (s. 237)
- Parkeringskamera - begrensninger (s. 238)
- Parkeringshjelp\* (s. 231)
- Aktiv parkeringshjelp - (PAP)\* (s. 238)

## Ryggkamera - innstillinger

### Aktivere avslått kamera

Hvis kamerafunksjonen er slått av når du velger revers, aktiveres den som følger:

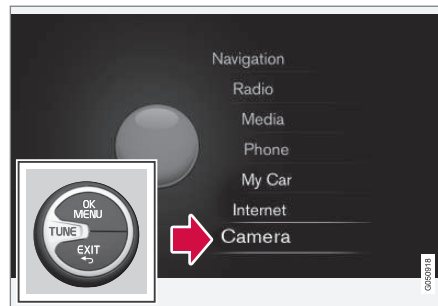

Hovedkildemeny<sup>29</sup>.

1. Trykk ett eller to **lange** trykk på **EXIT** for å komme til hovedkildemenyen.
2. Drei frem alternativet "Kamera" med **TUNE** og trykk på **OK/MENU**.
3. I neste meny: - Drei på til du kommer til ønsket kameravisning med **TUNE** og trykk **OK/MENU** - skjermen viser aktuelt kamerabilde.

### Alternativ\*

Bil med tilleggsutstyret frontkamera har en **CAM**-knapp på klimapanelet.



Plasseringen av knappen kan variere etter valg av ekstrautstyr og annet utstyr.

- Trykk på **CAM** for å aktivere kameraet - skjermviser aktuelt kamerabilde.
- Veksle visning mellom bak- og frontkamera:
- Trykk på **CAM** eller drei på **TUNE**.

### Endre innstilling

Standardinnstillingen er at kameraet aktiveres når revers velges.

Innstillingene til parkeringskameraet kan endres når skjermen viser et kamerabilde:

1. Trykk på **OK/MENU** når du ser et kamerabilde - skjermen veksler til en meny med forskjellige alternativer.
2. Drei frem ønsket alternativ med **TUNE**.
3. Marker alternativet med et trykk på **OK/MENU** og gå ut med **EXIT**.

<sup>29</sup> Se tillegget Sensus Infotainment for mer informasjon om menysystemet.



## Tilhengerfeste

Kameraet kan med fordel brukes ved tilkobling av tilhenger. En hjelpelinje for slepekrokens tenkte "bane" mot slepekjøretøyet kan vises på skjermen - akkurat som for "hjulsporene".

Du kan foreta et valg mellom visning av "hjulspor" eller tilhengerfestets bane - begge alternativene kan vises samtidig.

1. Trykk på **OK/MENU** mens et kamerabilde vises.
2. Drei frem alternativet **Støttelinje for tilhengerfeste** med **TUNE**.
3. Marker alternativet med et trykk på **OK/MENU** og gå ut med **EXIT**.

## Zoom

Ved behov for nøyaktig manøvrering kan du zoome kamerabildet:

- Trykk på **CAM** eller drei på **TUNE** - flere gangers trykk/dreiing skifter til normalvisning igjen.

Hvis flere alternativer finnes, ligger de i en loop - trykk/drei til ønsket kamerabilde vises.

## Relatert informasjon

- Parkeringskamera (PAC) (s. 235)
- Parkeringskamera - begrensninger (s. 238)
- Parkeringshjelp\* (s. 231)
- Aktiv parkeringshjelp - (PAP)\* (s. 238)

## Parkeringskamera - begrensninger



**NB!**

Sykkelstativ eller annet tilbehør bak på bilen kan hindre sikten fra kameraet.

## Husk

Vær oppmerksom på at selv om det ser ut som en forholdsvis liten del av bildet er tildekket, kan det hende at en forholdsvis stor sektor er skjult, og at hindringer derfor ikke blir oppdaget før de er like inntil bilen.

- Hold kameranlinsen fri for skitt, is og snø.
- Rengjør kameranlinsen regelmessig med lunkent vann og bilsjampo - forsiktig så ikke linsen får riper.

## Relatert informasjon

- Parkeringskamera (PAC) (s. 235)
- Ryggekamera - innstillinger (s. 237)
- Parkeringshjelp\* (s. 231)
- Aktiv parkeringshjelp - (PAP)\* (s. 238)

## Aktiv parkeringshjelp - (PAP)\*

Den aktive parkeringshjelpen (PAP – Park Assist Pilot) hjelper føreren å parkere ved først å kontrollere om plassen er tilstrekkelig stor, og deretter dreie rattet og styre bilen inn på plassen.

Kombiinstrumentet viser symboler, grafikk og tekst når forskjellige momenter skal utføres.

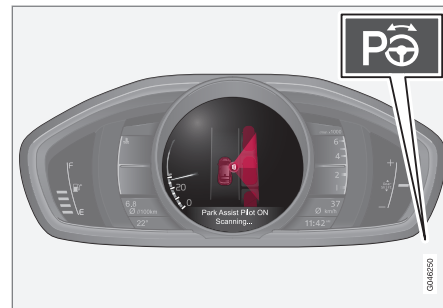

På/av-knappen befinner seg på midtkonsollen.



**NB!**

Hvis tilhengerfeste er konfigurert med bilens elektriske system, inkluderes den utstikkende delen av tilhengerfestet når funksjonen måler parkeringsplassen.

**⚠ ADVARSEL**

PAP fungerer ikke i alle situasjoner. Det er bare ment som et supplerende hjelpemiddel.

Føreren har alltid hovedansvaret for at kjøretøyet kjøres på en sikker måte samt har oversikt over omgivelsene og andre trafikanter som nærmer seg eller passerer ved parkering.

**Relatert informasjon**

- Aktiv parkeringshjelp - (PAP)\* - funksjon (s. 239)
- Aktiv parkeringshjelp - (PAP)\* - vedlikehold (s. 240)
- Aktiv parkeringshjelp - (PAP)\* - begrensninger (s. 241)
- Aktiv parkeringshjelp (PAP)\* - symboler og meldinger (s. 243)
- Parkeringskamera (PAC) (s. 235)

**Aktiv parkeringshjelp - (PAP)\* - funksjon**

Kombiinstrumentet viser symboler, grafikk og tekst når forskjellige momenter skal utføres.

**ⓘ NB!**

Funksjonen PAP måler plass og dreier ratet - førerens oppgave er å følge instruksjonene på kombiinstrumentet og velge gir (bakover/forover), regulere hastigheten, bremse og stanse.

PAP kan aktiveres dersom følgende kriterier er oppfylt etter motorstart:

- Funksjonene ABS<sup>30</sup> eller ESC<sup>31</sup> må ikke gripe inn når PAP-funksjonen er aktivert. Disse kan aktiveres pga. f.eks. bratt og glatt underlag, se avsnittet om Brems (s. 277) samt Stabilitetssystem - ESC (s. 177) for mer informasjon.
- Tilhenger må ikke være koplet til bilen.
- Hastigheten må være lavere enn 50 km/t.

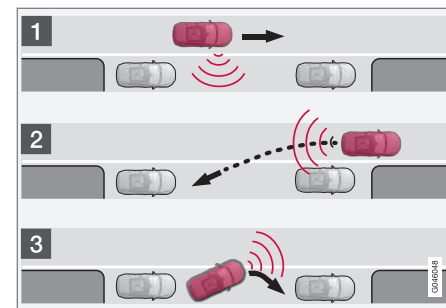

Prinsipp for PAP.

PAP-funksjonen parkerer bilen med følgende deltrinn:

1. Parkeringsplass søkes og kontrollmåles - ved måling må hastigheten ikke være over 30 km/t.
2. Bilen styres inn på plassen under rygging.
3. Bilen hjelpes inn på plassen med kjøring forover og bakover.

**Relatert informasjon**

- Aktiv parkeringshjelp - (PAP)\* (s. 238)
- Parkeringskamera (PAC) (s. 235)

<sup>30</sup> (Anti-lock Braking System) - Låsefritt bremsesystem.

<sup>31</sup> (Electronic Stability Control) - Stabilitetssystem.



## Aktiv parkeringshjelp - (PAP)\* - vedlikehold

Føreren får instruksjon i hvordan PAP fungerer, med enkle og klare instruksjoner i i kombiinstrumentet - med både grafikk og tekst grafikk og tekstmeldinger (s. 243).

### **i** NB!

Tenk på at rattet i visse posisjoner kan skjule anvisningene på kombiinstrumentet når du dreier på det under parkering.

## 1 - Søk og kontrollmåling

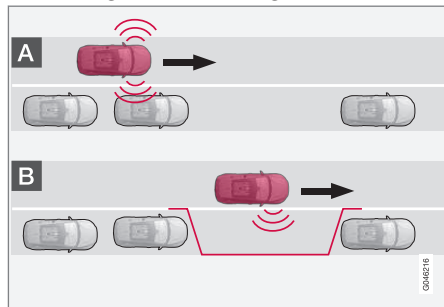

PAP-funksjonen søker opp og kontrollerer om en parkeringsplass er tilstrekkelig stor. Gjør slik:



1. Aktiver PAP med et trykk på denne knappen og kjør ikke fortere enn 30 km/t.

2. Ta hensyn til kombiinstrumentet, og vær klar til å stanse bilen når grafikk og tekstmeldinger angir det.
3. Stans bilen når grafikk og tekst angir det.

### **i** NB!

PAP søker etter parkeringsplass, viser instruksjoner og styrer bilen inn på passasjersiden. Om ønskelig kan bilen også parkeres på førersiden av gaten:

- Aktiver retningsviseren på førersiden - da parkeres bilen på denne siden av gaten i stedet.

## 2 - Rygging inn

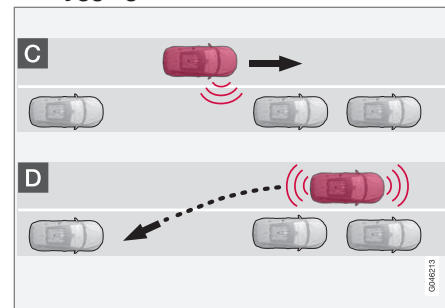

Ved trinnvis rygging vil PAP styre bilen inn på parkeringsplassen. Gjør som følger:

1. Kontroller at det er fritt bakover, og sett bilen i revers.
2. Rygg sakte og forsiktig uten å bevege på rattet - og ikke fortere enn ca. 7 km/t.
3. Ta hensyn til kombiinstrumentet, og vær klar til å stanse bilen når grafikk og tekstmeldinger angir det.

### **i** NB!

- Hold hendene unna rattet når PAP-funksjonen er aktivert.
- Pass på at rattet ikke hindres på noen måte, og at det kan rotere fritt.
- For å oppnå best resultat må du vente til rattet er vridd ferdig før du begynner å kjøre bakover/forover.



### 3. Sluttjustering

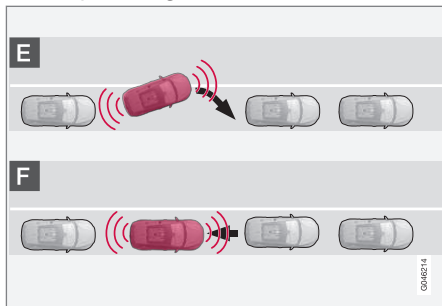

Når bilen er rygget inn på parkeringsplassen, skal den rettes opp og sluttjusteres.

1. Sett bilen i første gir eller **D**-stilling. Vent til rattet er vridd, og kjør sakte forover.
2. Stans bilen når grafikk og tekstmelding angir det.
3. Legg i revers og kjør sakte bakover til grafikk og tekstmelding ber deg stanse.

Funksjonen slås av automatisk etter avsluttet parkering, samtidig som grafikk og tekstmeldinger viser at parkeringen er avsluttet. Føreren kan likevel bli nødt til å gjøre en ekstra korrigering etterpå - bare føreren kan vurdere når bilen er ordentlig parkert.

### **!** VIKTIG

Varselavstanden er kortere når sensorene brukes av Aktiv parkeringshjelp sammenlignet med når parkeringshjelpen bruker sensorene.

#### Relatert informasjon

- Aktiv parkeringshjelp - (PAP)\* (s. 238)
- Parkeringskamera (PAC) (s. 235)

### Aktiv parkeringshjelp - (PAP)\* - begrensninger

PAP-sekvensen avbrytes:

- hvis bilen kjøres for fort - over 7 km/t
- hvis føreren beveger rattet
- ved aktivering av ABS<sup>32</sup>- eller ESC<sup>33</sup>-funksjonen - f.eks. hvis et hjul mister festet på glatt vei.

En tekstmelding informerer om hvorfor PAP-sekvens ble avbrutt.

### **i** NB!

Smuss, is og snø som dekker sensorene, reduserer funksjonen og kan gjøre måling umulig.

### **!** VIKTIG

Under visse omstendigheter kan ikke PAP finne parkeringslommer - en grunn kan være at sensoren forstyrres av eksterne lydilder som avgir samme ultralydfrekvenser som de systemet arbeider med.

Eksempler på slike lydilder er bl.a. bilhorn, våte dekk på asfalt, luftbremser, eksoslyd fra motorsykler m.m.

<sup>32</sup> (Anti-lock Braking System) - Låsefritt bremsesystem.

<sup>33</sup> (Electronic Stability Control) - Stabilitets- og trekkraftsystem.



### Husk

Føreren bør ha i tankene at den aktive parkeringshjelpen er et hjelpemiddel - ikke en ufeilbarlig helautomatisk funksjon. Derfor må føreren være forberedt på å avbryte parkeringen. Det er også noen andre detaljer å tenke på i forbindelse med parkering, f.eks.:

- PAP tar utgangspunkt i kjøretøyet plassering på aktuell plass - er bilen ugunstig plassert, kan f.eks. dekk og felger skades mot fortauskanten.
- PAP er beregnet på parkering i rette gater, ikke i skarpe buer eller svinger. Pass derfor alltid på at bilen står parallellt med parkeringslommen når PAP måler plassen.
- Parkeringslommer i smale gater vil ikke alltid oppdages av systemet, fordi det ikke er nok plass til å manøvrere. Det kan være en hjelp å kjøre så nær som mulig til den siden av gaten, der den tenkte parkeringslommen er.
- Husk at fronten av bilen kan svinge ut mot møtende trafikk under parkeringsmanøveren.
- Hindringer som ligger høyere enn følerens deteksjonsområde tas ikke med når parkeringsmanøveren beregnes. Dette kan føre til at PAP svinger for tidlig inn i parkeringslommen - derfor bør slike parkeringslommer unngås.

- Føreren er ansvarlig for å vurdere om den lommen PAP tilbyr, egner seg for parkering.
- Bruk godkjente dekk<sup>34</sup> med riktig dekktrykk - det påvirker PAPs mulighet til å parkere.
- Kraftig regn eller snøvær kan føre til at parkeringslommen ikke blir riktig målt.
- Bruk ikke PAP hvis bilen har snøkettinger eller reservehjul på.
- Bruk ikke PAP hvis last stikker utenfor bilen.



### VIKTIG

Ved bytte til en annen, godkjent felgdimensjon som medfører endret dekkomkrets, kan det være nødvendig å oppdatere PAP-systemets parametre. Be om veiledning fra et verksted - et autorisert Volvo-verksted anbefales.

### Vedlikehold

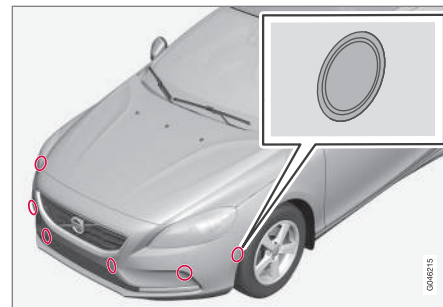

PAP-sensorene er plassert i støtfangerne<sup>35</sup> - 6 stk. foran og 4 stk. bak.

For at PAP-funksjonen skal fungere riktig, må følerne rengjøres (s. 234) regelmessig med vann og bilsjampo - det er de samme følerne parkeringshjelp (s. 231) bruker.

### Relatert informasjon

- Aktiv parkeringshjelp - (PAP)\* (s. 238)
- Parkeringskamera (PAC) (s. 235)

<sup>34</sup> Med "godkjente dekk" mens dekk av samme type og fabrikkat som opprinnelig var montert ved leveranse fra fabrikk.

<sup>35</sup> Obs! Bildet er skjematisk. Detaljer kan avvike avhengig av bilmodellen.



## Aktiv parkeringshjelp (PAP)\* - symboler og meldinger

Kombiinstrumentet kan vise forskjellige kombinasjoner av symboler og tekst med varierende budskap - iblant med et selvforklarende råd om egnede tiltak.

Hvis en melding sier at den aktive parkeringshjelpen er ute av funksjon, anbefales det å ta kontakt med et autorisert Volvoverksted.

### Relatert informasjon

- Aktiv parkeringshjelp - (PAP)\* (s. 238)
- Parkeringskamera (PAC) (s. 235)

## BLIS

*BLIS (Blind Spot Information System) er en funksjon som er konstruert for å gi føreren støtte ved kjøring i tett trafikk på veier med flere kjørefelt i samme retning.*

BLIS er beregnet på å varsle om:

- kjøretøy i dødsonen
- kjøretøy som nærmer seg raskt i venstre og høyre kjørefelt nærmest eget kjøretøy.



### ADVARSEL

BLIS er et utfyllende hjelpemiddel og fungerer ikke i alle situasjoner.

BLIS er ingen erstatning for en trygg kjøremåte og bruk av bakspeil.

BLIS kan aldri erstatte førerens ansvar og oppmerksomhet - føreren må alltid utføre filbytter på en trafiksikker måte.

## Oversikt

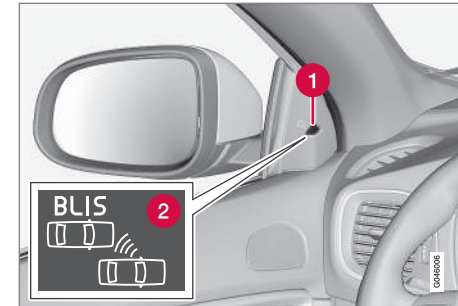

Plasseringen av BLIS-lampen<sup>36</sup>.

- 1 Indikasjonslampe
- 2 Blindsonesymbol



### NB!

Lampen tennes på den siden av bilen der systemet har oppdaget kjøretøyet. Hvis bilen blir forbi kjørt på begge sider samtidig, tennes begge lampene.

## Vedlikehold

BLIS-funksjonernes følere er plassert innenfor bakskjerm og støtfanger i hvert hjørne.

<sup>36</sup> Obs! Bildet er skjematisk. Detaljer kan avvike avhengig av bilmodellen.



Holde denne overflaten ren - også på venstre side.

- For optimal funksjon er det viktig at overflatene foran følerne holdes rene.

### Relatert informasjon

- BLIS - fremgangsmåte (s. 244)
- BLIS og CTA - symboler og meldinger (s. 247)
- CTA\* (s. 245)

## BLIS - fremgangsmåte

BLIS (Blind Spot Information System) er en funksjon som er konstruert for å gi føreren støtte ved kjøring i tett trafikk på veier med flere kjørefelt i samme retning.

### Aktivere og deaktivere BLIS

BLIS aktiveres når motoren startes. Dette bekreftes ved at indikasjonslampene i dørpanelene blinker en gang.



Knapp for aktivering og deaktivering.

BLIS-funksjonen kan deaktiveres og aktiveres med et trykk på midtkonsollens **BLIS**-knapp.

Enkelte kombinasjoner av tilleggsutstyr gir ingen ledig plass til en knapp i midtkonsollen. Da håndteres funksjonen i bilens menysystem MY CAR<sup>37</sup>:

- Velg **På** eller **Av** ved **Innstill.** → **Kjøretøysinnstillinger** → **BLIS**.

Når BLIS deaktiveres og aktiveres slukkes og tennes lampen i knappen, og kombiinstrumentet bekrefter endringen med en tekstmelding - ved aktivering blinker indikasjonslampene i dørpanelene en gang.

For å slukke meldingen:

- Trykk på venstre rattspakes **OK**-knapp. eller
- Vent ca 5 sekunder - meldingen slukkes.

### Når fungerer blindsoneravseren (BLIS)

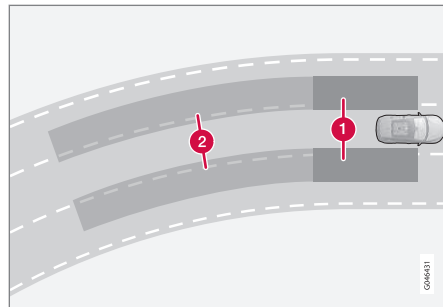

Prinsipp for blindsoneravser: 1. Sone i død vinkel. 2. Sone for kjøretøy raskt bakfra.

BLIS-funksjonen er aktiv i hastigheter over ca. 10 km/t.

<sup>37</sup> Informasjon om menysystemet: MY CAR (s. 104).

\* Ekstrautstyr/tilbehør, for mer informasjon se Introduksjon.



Systemet er konstruert for å reagere når:

- egen bil blir forbigjørt av andre kjøretøyer
- egen bil blir raskt innhentet av annet kjøretøyer.

Når blindsonervarsleren oppdager et kjøretøy i sone 1, eller et kjøretøy som kommer raskt bakfra i sone 2, lyser BLIS-lampen i dørpanelet hele tiden. Hvis føreren da aktiverer rettingsviseren til den siden advarselen gis, vil BLIS-lampen gå over fra å lyse kontinuerlig til å blinke med et mer intensivt lys.

### ADVARSEL

Blindsonervarsleren virker ikke i skarpe svinger.

Blindsonervarsleren virker ikke ved rygging.

### Begrensninger

- Skitt, is og snø som dekker følerne kan redusere funksjonen og gjøre det umulig å varsle. BLIS kan ikke oppdage kjøretøyer i den tilstanden.
- Fest ingen gjenstander, tape eller klistrelapper på følernes overflate.
- BLIS deaktiveres når et slepekjøretøy kobles til bilens elektriske system.

### VIKTIG

Reparasjon av komponentene til BLIS- og CTA-funksjonene eller omlakkering av støtfangere må bare utføres på verksted - et autorisert Volvo-verksted anbefales.

### Relatert informasjon

- BLIS (s. 243)
- BLIS og CTA - symboler og meldinger (s. 247)

### CTA\*

*BLIS-funksjonen CTA (Cross Traffic Alert) en førerhjelp som skal varsle om kryssende trafikk når bilen rygges. CTA er en utfylling til BLIS (s. 243).*

### Aktivere og deaktivere CTA

CTA aktiveres når motoren startes. Dette bekreftes ved at indikasjonslampene i dørpanelene blinker en gang.



*På og av for følerne til parkeringshjelp og CTA.*

I bil med parkeringshjelp (s. 231) kan CTA-funksjonen (krystrafikkvarsleren) slås av/aktiveres separat med parkeringshjelpens På/Av-knapp.

I bil uten knapp for parkeringshjelp kan CTA-funksjonen håndteres i menysystemet **MY CAR** (s. 104), slik:

- Søk frem **Cross Traffic Alert** under **BLIS** og fjern markeringen - deretter er CTA-funksjonen avslått.



# 07 Førerhjelp



BLIS-funksjonen er likevel fortsatt aktivert etter at CTA er slått av.

## **ADVARSEL**

CTA er et utfyllende hjelpemiddel og fungerer ikke i alle situasjoner.

CTA er ingen erstatning for en trygg kjøremåte og bruk av bakspeil.

CTA kan aldri erstatte førerens ansvar og oppmerksomhet - føreren må alltid rygge på en trafikksikker måte.

## Når fungerer krysstrafikkvarsleren (CTA)

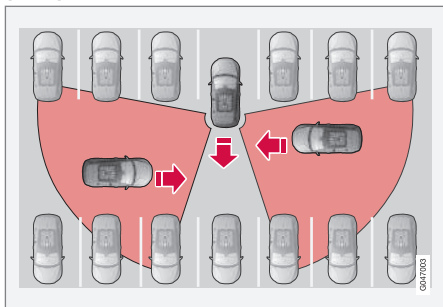

Prinsipp for CTA.

CTA utfyller BLIS-funksjonen ved at den under rygging ser kryssende trafikk som kommer fra siden, f. eks. når bilen rygges ut fra en parkering.

CTA er beregnet på i første rekke å oppdage kjøretøyer - i gunstige situasjoner kan også mindre ting som syklistler og fotgjengere oppdages.

CTA er kun aktiv under rygging, og aktiveres automatisk når revers velges.

- Et akustisk signal varslers når CTA har oppdaget at noe nærmer seg fra siden - lyden høres i venstre eller høyre høytaler avhengig av fra hvilken kan hindringen nærmer seg.
- CTA varslers også ved at BLIS-lampen tennes.
- Et varsel vises også ved et tent ikon i bil-skjermens PAS-grafikk (s. 231).

## Begrensninger

CTA fungerer ikke optimalt i alle situasjoner, men har en viss begrensning - CTA-sensorene kan for eksempel ikke "se" gjennom andre parkerte kjøretøyer eller gjenstander som hindrer.

Her følger noen eksempler på når CTAs "synsfelt" i begynnelsen kan være begrenset og kjøretøyer som nærmer seg, kan derfor ikke oppdages før de er svært nærme:

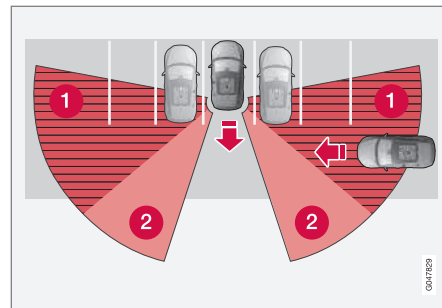

Bilen står langt inne i en parkeringslomme.

- 1 Blind CTA-sone.
- 2 Sone der CTA kan registrere/"se".

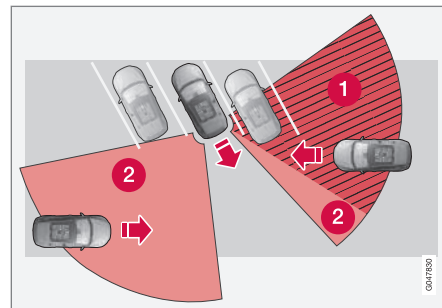

I en vinklet parkeringslomme kan CTA være helt "blind" på den ene siden.

Når kjøretøyet rygges langsomt, endres vinkelen i forhold til bilen/gjenstanden som skjuler, og da minsker blindsonen raskt.



Eksempel på ytterligere begrensninger:

- Skitt, is og snø som dekker følerne kan redusere funksjonen og gjøre det umulig å varsle. CTA kan ikke oppdage kjøretøyer i den tilstanden.
- CTA deaktiveres når et slepekjøretøy kobles til bilens elektriske system.

### **!** VIKTIG

Reparasjon av komponentene til BLIS- og CTA-funksjonene eller omlakking av støtfangere må bare utføres på verksted - et autorisert Volvo-verksted anbefales.

### Vedlikehold

BLIS- og CTA-funksjonernes følere er plassert innenfor bakskjerm og støtfanger i hvert hjørne.



Holde denne overflaten ren - også på venstre side.

- For optimal funksjon er det viktig at overflatene foran følerne holdes rene.
- Fest ingen gjenstander, tape eller klistrelapper på følerens overflate.

### Relatert informasjon

- BLIS (s. 243)
- BLIS og CTA - symboler og meldinger (s. 247)

### BLIS og CTA - symboler og meldinger

I situasjoner der BLIS-(Blind Spot Information System) (s. 243) og CTA-(s. 245)funksjonen uteblir eller avbrytes, kan kombiinstrumentet vise et symbol sammen med en forklarende melding - Følg anbefalingen som gis.

Eksempel på melding:

Melding	Betydning
CTA AV	CTA er manuelt slått av - BLIS er aktiv.
BLIS og CTA AV Tilhenger tilkoblet	BLIS og CTA er midlertidig ute av funksjon fordi en tilhenger er koblet til bilens elektriske system.
BLIS og CTA Service påkrevd	BLIS og CTA er ute av funksjon. <ul style="list-style-type: none"> <li>• Opsøk verksted hvis meldingen blir stående - et autorisert Volvo-verksted anbefales.</li> </ul>

En tekstmelding kan slukkes med et kort trykk på **OK**-knappen på blinklysspaken.

### Relatert informasjon

- BLIS (s. 243)
- CTA\* (s. 245)



## Justerbar rattmotstand

Hastighetsavhengig styreservo gjør at rattmotstanden øker i takt med bilens hastighet for å gi føreren økt veikontakt.

Styringen kjennes fastere på motorveier. Ved parkering og i liten fart er styringen lett og krever ingen anstrengelse.

Føreren kan velge mellom tre ulike nivåer av rattmotstand for veifølelse eller styrefølsomhet i menysystemet **MY CAR** (s. 104):

- Der søker du frem **Rattkraftnivå** og velger **Lav**, **Middels** eller **Høy**.

Denne menyen er ikke tilgjengelig når bilen er i bevegelse.

### **i** NB!

I enkelte situasjoner kan styreservoen bli for varm og må kjøles midlertidig - i løpet av denne tiden arbeider styreservoen med redusert effekt, og vridning på rattet kan da oppleves som noe tyngre.

Parallelt med den midlertidig reduserte styrehjelpen viser kombiinstrumentet en melding.

## Relatert informasjon

- MY CAR (s. 104)

## Typegodkjenning - radarsystem

Typegodkjenningen for radarsystemet kan finnes i tabellen.

Land/område	
Singapore	<div style="border: 1px solid black; padding: 5px; display: inline-block;">Complies with IDA standards DA105753</div> <p>IDA: Infocomm Development Authority of Singapore.</p>
Brasil	
Europa	<p><b>CE</b> Herved bekrefter Delphi Electronics &amp; Safety at L2C0038TR og L2C0049TR er i overensstemmelse med de vesentlige egenskapskravene og andre relevante bestemmelser som fremgår av direktiv 1999/5/EF. Bekreftelse på overensstemmelse kan ved behov fås fra Delphi Electronics &amp; Safety / One Corporate Center / Kokomo, Indiana 46904-9005 USA.</p>

## Relatert informasjon

- Radarføler (s. 201)

# 08

## START OG KJØRING

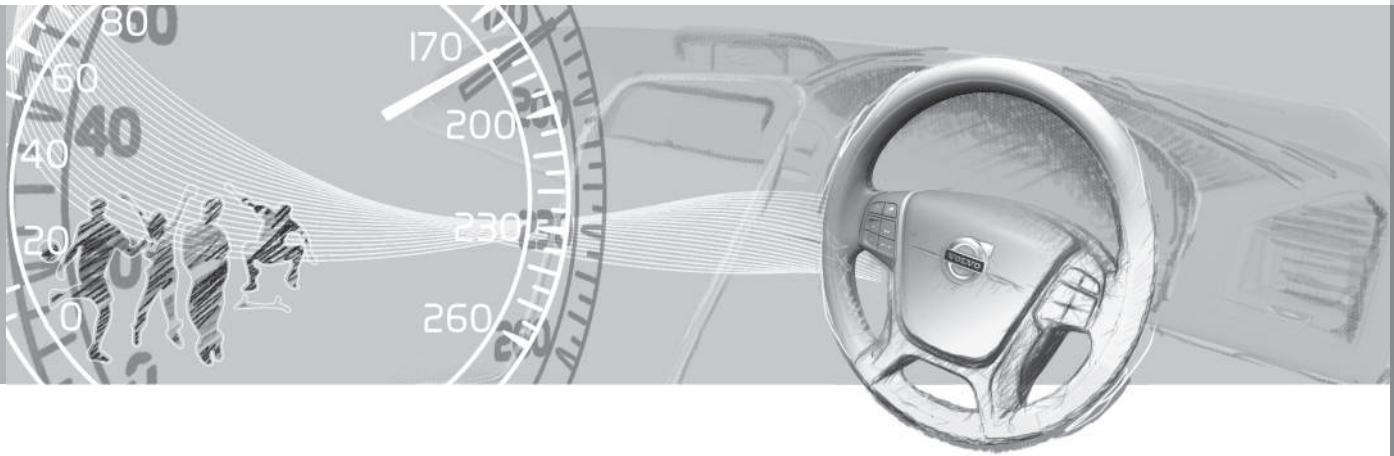



## Alkolås\*

Alkolåsens oppgave er å hindre at bilen kjøres av en beruset fører. Før det er mulig å starte motoren, må føreren gjøre en utåndingsprøve som bekrefter at han eller hun ikke er påvirket av alkohol. Alkolåsen kalibreres til det enkelte lands gjeldende grenseverdi for lovlig bilkjøring.

### ADVARSEL

Alkolåsen er et hjelpemiddel, og fritar ikke føreren for ansvar. Det er alltid førerens ansvar å være edru og kjøre bilen trygt og sikkert.

## Relatert informasjon

- Alkolås\* - funksjoner og betjening (s. 250)
- Alkolås\* - oppbevaring (s. 251)
- Alkolås\* - før motorstart (s. 251)
- Alkolås\* - husk (s. 252)
- Alkolås\* - symboler og meldinger (s. 254)

## Alkolås\* - funksjoner og betjening

### Funksjoner

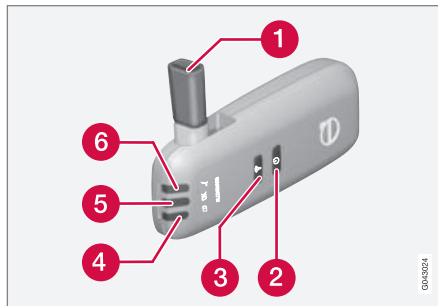

- 1 Munnstykke for utåndingsprøve.
- 2 Strømbryter.
- 3 Senderknapp.
- 4 Lampe for batteristatus.
- 5 Lampe for resultat av utåndingsprøve.
- 6 Lampen viser klart for utåndingsprøve.

### Betjening

#### Batteri

Alkolåsens kontrollampe (4) viser batteriets status:

Kontrollampe (4)	Batteristatus
Grønn blinkning	Lading pågår
Grønt	Fulladet
Gult	Halvfulladet
Rødt	Utladet - sett laderen i holderen eller koble til strømforsyningsledningen fra hanskerommet.

### NB!

Oppbevar alkolåsen i holderen sin. Da holdes det innebygde batteriet fulladet, og alkolåsen aktiveres automatisk når bilen åpnes.

## Relatert informasjon

- Alkolås\* (s. 250)
- Alkolås\* - oppbevaring (s. 251)
- Alkolås\* - før motorstart (s. 251)
- Alkolås\* - husk (s. 252)
- Alkolås\* - symboler og meldinger (s. 254)



## Alkolås\* - oppbevaring

Oppbevar alkolåsen i holderen sin. Løsne håndenheten ved å trykke den lett inn i holderen og slippe - den fjærer da ut og kan der- nest tas ut av holderen.



Oppbevaring av håndenheten og ladestasjon.

- Sett tilbake håndenheten i holderen ved å skyve den inn til den klikker på plass.
- Oppbevar håndenheten i holderen - da er den best beskyttet, og batteriene holdes fulladet.

## Relatert informasjon

- Alkolås\* (s. 250)
- Alkolås\* - funksjoner og betjening (s. 250)
- Alkolås\* - før motorstart (s. 251)
- Alkolås\* - husk (s. 252)
- Alkolås\* - symboler og meldinger (s. 254)

## Alkolås\* - før motorstart

Alkolåsen aktiveres automatisk og gjøres klar til bruk når bilen åpnes.

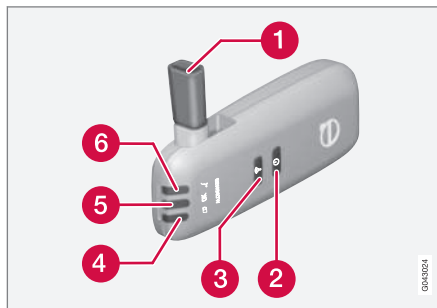

- 1 Munnstykke for utåndingsprøve.
  - 2 Strømbryter.
  - 3 Senderknapp.
  - 4 Lampe for batteristatus.
  - 5 Lampe for resultat av utåndingsprøve.
  - 6 Lampen viser klart for utåndingsprøve.
1. Når kontrollampen (6) lyser grønt, er alkolåsen klar til bruk.
  2. Ta Alkolåsen ut av holderen. Er Alkolåsen utenfor bilen når den låses opp, må den først aktiveres med strømbryteren (2).
  3. Fell opp munnstykket (1), trekk pusten dypt og blås med jevnt trykk til det høres et klikk etter ca. 5 sekunder. Resultatet

blir et av alternativene i tabellen som følger. **Resultat av utåndingsprøve.**

4. Viser det ingen melding kan overføringen til bilen ha mislykket. Trykk da på knappen (3) for å sende resultatet til bilen manuelt.
5. Fell ned munnstykket og sett Alkolåsen i holderen igjen.
6. Start motoren etter godkjent utåndingsprøve innen 5 minutter - ellers må du gjøre det om igjen.



## Resultat av utåndingsprøve

Kontrolllampe (5) + display-tekst	Konsekvens
Grønn lampe + Alcotest Godkjent test	Start motoren - ikke noe alkoholinhold målt.
Gul lampe + Alcotest Godkjent test	Mulig å starte motoren - målt alkoholinhold er over 0,1 promille, men under gjeldende grenseverdi <sup>A</sup> .
Rød lampe + Ikke godkjent test Vent 1 minutt, prøv igjen	Ikke mulig å starte motoren - målt alkoholinhold er over gjeldende grenseverdi <sup>A</sup> .

<sup>A</sup> Grenseverdien varierer fra land til land. Finn ut hva som gjelder hos deg. Se også Alkolås\* - husk (s. 252).

### NB!

Etter avsluttet kjøring kan motoren startes innen 30 minutter uten at en må gjøre en ny utåndingsprøve.

## Relatert informasjon

- Alkolås\* (s. 250)
- Alkolås\* - funksjoner og betjening (s. 250)
- Alkolås\* - oppbevaring (s. 251)
- Alkolås\* - husk (s. 252)

- Alkolås\* - symboler og meldinger (s. 254)

## Alkolås\* - husk

For å få riktig funksjon og et så riktig måleresultat som mulig:

- Unngå å spise eller drikke ca. 5 minutter før utåndingsprøven.
- Unngå kraftig vindusspyling - alkoholen i spylevæsken kan føre til feil måleresultat.

## Skifte av fører

For å sikre at det gjøres en ny utåndingsprøve ved førerbytte - hold strømbryteren (2) og sendeknappen (3) inne samtidig i ca. 3 sekunder. Da går bilen tilbake til startblokkering, og en ny, godkjent utåndingsprøve må til før motoren kan startes.



### Kalibrering og service

Alkolåsen skal kontrolleres og kalibreres på et verksted<sup>1</sup> hver 12. måned.

30 dager før nødvendig omkalibrering viser kombiinstrumentet meldingen **Alcoguard Kalibrering nødvendig** **Se håndboken**. Hvis kalibrering ikke utføres innen de 30 dagene er gått, sperres normal start av motoren - bare start med bypass-funksjon blir da mulig, se følgende overskrift "Nødsituasjon".

Meldingen kan slukkes med et trykk på senderknappen (3). Ellers slukker den av seg selv etter ca. 2 minutter, men tennes hver gang motoren startes. Bre ny kalibrering i et verksted<sup>1</sup> kan slukke meldingen permanent.

### Kaldt eller varmt vær

Jo kaldere vær, jo lengre tid tar det før Alkolåsen er klar til bruk:

Temperatur (°C)	Maksimal oppvarmingstid (sekunder)
+10 til +85	10
-5 til +10	60
-40 til -5	180

Ved temperaturer under -20 °C eller over +60 °C må Alkolåsen ha ekstra strømtilførsel.

<sup>1</sup> Et autorisert Volvo-verksted anbefales.

Kombiinstrumentet viser **Alcoguard Sett inn strømkabelen**. Koble da til strømledningen fra hanskerommet og vent til kontrollampen (6) lyser grønt.

Ved ekstremt kaldt vær kan oppvarmingstiden reduseres ved at Alkolåsen tas med innendørs.

### Nødsituasjon

I tilfelle en nødsituasjon, eller hvis Alkolåsen er ute av funksjon, er det mulig å forbikoble Alkolåsen for å kunne kjøre bilen.



#### NB!

All aktivering med forbikobling (Bypass) logges og lagres i et minne, se Innspilling av data (s. 16).

Etter at Bypass-funksjonen er aktivert, viser kombiinstrumentet **Alcoguard Omgåelse aktivert** hele tiden under kjøring og kan bare tilbakestilles på et verksted<sup>1</sup>.

Bypass-funksjonen kan testes uten at feilmeldingen kommer opp - utfør da alle trinn uten å starte bilen. Feilmeldingen slettes når bilen låses.

Ved monteringen av alkolås velger en om forbikoblingen skal være bypass- eller nødfunksjon. Denne innstillingen kan senere endres på et verksted<sup>1</sup>.

### Aktivere bypassfunksjonen

- Trykk og hold inne venstre rattspaks **OK**-knapp og knappen for varselblinkere samtidig i ca. 5 sekunder - kombiinstrumentet viser først **Omgåelse aktivert** **Vent i 1 minutt** og så **Alcoguard Omgåelse aktivert** - deretter kan motoren startes.

Denne funksjonen kan aktiveres flere ganger. Feilmeldingen som vises under kjøring, kan bare slukkes på et verksted<sup>1</sup>.

### Aktivere nødfunksjonen

- Trykk og hold inne venstre rattspaks **OK**-knapp og knappen for varselblinkere samtidig i ca. 5 sekunder - kombiinstrumentet viser først **Alcoguard Omgåelse aktivert** og motoren kan startes.

Denne funksjonen kan brukes én gang. Deretter må tilbakestilling gjøres i et verksted<sup>1</sup>.

### Relatert informasjon

- Alkolås\* (s. 250)
- Alkolås\* - funksjoner og betjening (s. 250)
- Alkolås\* - oppbevaring (s. 251)
- Alkolås\* - før motorstart (s. 251)
- Alkolås\* - symboler og meldinger (s. 254)



## Alkolås\* - symboler og meldinger

I tillegg til allerede beskrevne meldinger med forbindelse til hvordan alkolåsen virker før motorstart (s. 251) kan også følgende vises:

Displaytekst	Betydning/tiltak
Alcoguard Omstart er mulig	Motoren har vært avslått i mindre enn 30 minutter - motoren kan startes uten ny prøve.
Alcoguard Service påkrevd	Kontakt et verksted <sup>A</sup> .
Alcoguard Signal ikke mottatt	Sending mislyktes - send manuelt med knappen (3) eller gjør en ny utåndingsprøve.
Alcoguard Prøv på nytt	Testen mislyktes - gjør en ny utåndingsprøve.
Alcoguard Blås lenger	Du blåste for kort - blås lenger.
Alcoguard Blås lettere	Du blåste for hardt - blås svakere.

Displaytekst	Betydning/tiltak
Alcoguard Blås hardere	Du blåste for svakt - blås hardere.
Forvarming Alcoguard Vennligst vent	Oppvarming ikke ferdig - vent på teksten Alcoguard Blås i 5 sekunder.

<sup>A</sup> Et autorisert Volvo-verksted anbefales.

## Relatert informasjon

- Alkolås\* (s. 250)
- Alkolås\* - funksjoner og betjening (s. 250)
- Alkolås\* - oppbevaring (s. 251)
- Alkolås\* - før motorstart (s. 251)
- Alkolås\* - husk (s. 252)

## Start av motoren

Motoren startes og stanses ved hjelp av fjernnøkkelen og **START/STOP ENGINE**-knappen.



Startlås med fjernkontrollnøkkel tatt ut/trykt inn og **START/STOP ENGINE**-knapp.

**VIKTIG**

Ikke trykk inn fjernstyringsnøkkelen feil vei. Hold i enden med det avtakbare nøkkelbladet, se Avtakbart nøkkelblad - løsne/ sette fast (s. 158)

1. Plasser fjernkontrollnøkkelen i tenningslåsen og trykk den helt inn. Vær klar over at hvis bilen har alkalås\*, må en utåndingsprøve godkjennes før motoren kan startes. Du finner mer informasjon om Alkalås-funksjonen under Alkalås\* (s. 250).
2. Hold clutchpedalen helt inne<sup>2</sup>. (I biler med automatgir: Trå på bremspedalen.)
3. Trykk på **START/STOP ENGINE**-knappen og slipp den.

Startmotoren er aktiv helt til motoren starter eller helt til overopphetingsbeskyttelsen griper inn.

**VIKTIG**

Dersom motoren ikke har startet etter 3 forsøk, må du vente 3 minutter før et nytt forsøk påbegynnes. Startevnen øker dersom startbatteriet får tatt seg inn igjen.

**ADVARSEL**

Ta alltid fjernkontrollnøkkelen ut av startlåsen når bilen forlates og pass da på at nøkkelposisjonen er **0** - spesielt dersom det finnes barn i bilen. For informasjon om hvordan det går skjer, se Nøkkelposisjoner (s. 73).

**NB!**

Ved kaldstart kan tomgangshastigheten være merkbart større enn vanlig for enkelte motortyper. Hensikten er å få eksosrensingsystemet fortest mulig opp i normal driftstemperatur. Det minsker eksosutslippet og skåner miljøet.

**Keyless Drive\***

Følg trinn 2-3 for nøkkelfri (s. 160) start av bensin- og dieselmotoren.

**NB!**

For at motoren skal kunne starte, må en av bilens fjernkontroller med Keyless Drive-funksjon være i kupeen eller bagasjerommet.

**ADVARSEL**

Ta **aldri** ut fjernkontrollnøkkelen fra bilen under kjøring eller ved tauing.

**Relatert informasjon**

- Nøkkelposisjoner (s. 73)

<sup>2</sup> Hvis bilen triller, er det nok å trykke på **START/STOP ENGINE**-knappen for å starte den.



### Slå av motoren

Motoren slås av ved hjelp av **START/STOP ENGINE**-knappen.

Slå av motoren:

- Trykk på **START/STOP ENGINE**-knappen. Motoren stopper.
- Hvis bilen har automatgir og girvelgeren ikke er i posisjon **P**, eller hvis bilen ruller: Trykk 2 ganger. eller hold **START/STOP ENGINE**-knappen inne til motoren stan- ser.

### Relatert informasjon

- Nøkkelposisjoner (s. 73)

### Rattlås

Rattlåsen gjør det vanskeligere å styre hvis bilen f.eks. blir stjålet.

### Funksjon

- Rattlåsen låses når førerdøren åpnes etter at motoren er slått av.
- Rattlåsen låser opp når fjernkontrollnø- kelen sitter i startlåsen<sup>3</sup> og **START/STOP ENGINE**-knappen trykkes inn.

En mekanisk lyd kan høres når rattlåsen låses opp eller låses.

### Relatert informasjon

- Start av motoren (s. 254)
- Nøkkelposisjoner (s. 73)
- Ratt (s. 79)

### Starthjelp

Hvis startbatteriet (s. 356) er utladet kan bilen startes med strøm fra et annet batteri.

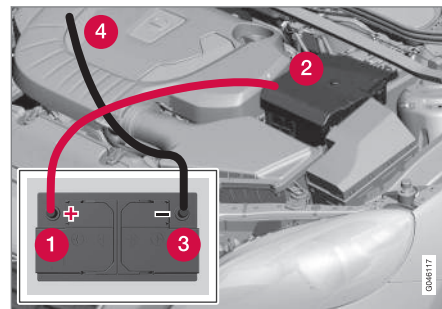

Anbefalinger for starthjelp med annet batteri for å unngå kortslutning eller andre skader:

1. Still bilens strømsystem i nøkkelposisjon **0**, se Nøkkelposisjoner (s. 73).
2. Kontroller at hjelpestartbatterier har spenning på 12 V.
3. Hvis hjelpestartbatteriet er montert i en annen bil, skal motoren til den hjelpende bilen slås av. Pass på at ikke de to bilene berører hverandre.

<sup>3</sup> I nøkkellos bil holder det med en fjernkontrollnøkkel inne i kupéen.



4. Fest den ene klemmen på den røde startkabelen på hjelpebatteriets plusspol (1).

### VIKTIG

Vær forsiktig når du kobler til startkabelen, så du ikke kortslutter den med andre komponenter i motorrommet.

5. Åpne klipset på ditt eget batteris fremre deksel og ta av lokket.
6. Sett den andre klemmen til den røde startkabelen på bilens plusspol (2).
7. Fest den ene klemmen på den svarte startkabelen på hjelpebatteriets minuspol (3).
8. Sett den andre klemmen på et jordingspunkt for eksempel høyre øvre motorfeste, det ytre skruehodet (4).
9. Kontroller at klemmene til startkablene sitter godt fast, slik at det ikke oppstår gnister under startforsøket.
10. Start motoren i hjelpekjøretøyet, og la den gå et minutt på høyere tomgang enn normalt, ca. 1500 o/min.

11. Start motoren i bilen med det utladede batteriet.

### VIKTIG

Ikke rør tilkoblingene under startforsøket - da er det risiko for gnistdannelse.

12. Ta av startkablene i omvendt rekkefølge – først den svarte, og så den røde.
- > Pass på at ingen av klemmene til den svarte startkabelen kommer i kontakt med batteriets plusspol eller festet klemme på den røde startkabelen!

### ADVARSEL

- Startbatteriet kan danne knallgass. Denne er svært eksplosiv. En gnist, som kan oppstå hvis en startkabel kobles til feil, kan være tilstrekkelig til at batteriet eksploderer.
- Startbatteriet inneholder svovelsyre, som kan gi alvorlige etseskader.
- Skyll med store mengder vann hvis svovelsyre kommer i kontakt med øyne, hud eller klær. Kontakt lege omgående ved sprut i øynene.

### Relatert informasjon

- Start av motoren (s. 254)

### Girkasser

Det finnes to hovedtyper av girkasser - manuell og automatisk.

- Manuell girkasse (s. 258)
- Automatgir - Geartronic (s. 259) og Powershift (s. 262)

### VIKTIG

For å forhindre skade på noen av komponentene til drivsystemet kontrolleres girkassens arbeidstemperatur. Ved risiko for overoppheting tenes et varselsymbol i kombiinstrumentet sammen med en tekstmelding - Følg anbefalingen som gis her.



## Manuell girkasse

Girkassens funksjon er å endre vekslingen avhengig av behov for fart og kraft.



Giringsmønster.

Den 6-trinns girkassen finnes i to ulike utførelser. Forskjellen er reversgirets stilling. Se aktuelt girskiftmønster preget på girspaken.

- Tråkk clutchpedalen helt inn ved hver giring.
- Ta foten vekk fra clutchpedalen mellom giringene.

### ADVARSEL

Bruk alltid parkeringsbremsen ved parkering på hellende underlag - det å sette bilen i gir er ikke tilstrekkelig til å holde bilen i alle situasjoner.

## Reversspærre

Reversspærren gjør det vanskeligere å sette giret i revers ved en feil under vanlig kjøring forover.

- Følg girmønsteret som er preget på girspaken og gå ut fra nøytralstilling **N** før den føres til **R**-stilling.
- Legg i revers kun når bilen står stille.

## Relatert informasjon

- Girolje - kvalitet og volum (s. 389)
- Girkasser (s. 257)

## Girindikator\*

Girindikatoren varsler førerren når det er på tide å legge i neste høyere eller lavere gir for å opprettholde lavest mulig drivstofforbruk.

En vesentlig detalj i forbindelse med miljøtilpasset kjøring er å kjøre med riktig gir og gire i god tid.

Som hjelpemiddel finnes det på noen varianter en indikator - GSI (Gear Shift Indicator) - som varsler førerren når det er på tide å legge i neste høyere eller lavere gir for å opprettholde laveste tenkbare drivstofforbruk. Når det tas hensyn til egenskaper som ytelse og vibrasjonsfri kjøring, kna det likevel være egnet å veksle ved høyere turtall.

## Manuelt gir

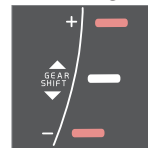

Girindikator for manuell girkasse. Kun en markør er tent om gangen - ved normal kjøring lyser kun den i midten.

Ved anbefalt opp-/nedgiring tennes den øvre ved + eller den nedre ved - rødmarkert på bildet.



## Automatgir



Kombiinstrument "digital" med girindikator.  
Innrammet sikker angir aktuelt gir.



Med kombiinstrumentet "Analog" vises girtrinn og indikatorpiler i midten.

## Relatert informasjon

- Manuell girkasse (s. 258)
- Automatgir - Geartronic\* (s. 259)

## Automatgir - Geartronic\*

En automatisk girkasse med Geartronic har, i motsetning til en Automatisk girkasse - Powershift (s. 262), en hydraulisk momentformer som overfører kraften fra motoren til girkassen. Den har to forskjellige girposisjoner - automatisk og manuell.

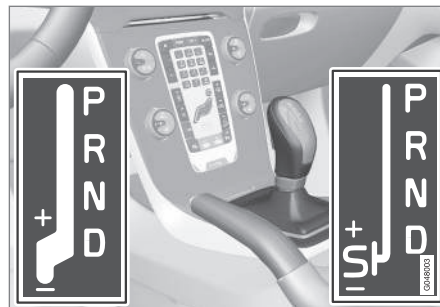

**D:** Automatiske gir. **+/-** Manuelle gir. **S:** Sportsmodus\*. 4

Kombiinstrumentet viser girvelgerens posisjon med følgende tegn: **P, R, N, D, S\*** 1, 2, 3 osv.

## Girposisjoner

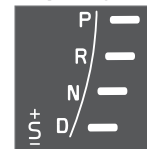

Automatgirposisjoner angis til høyre på kombiinstrumentet. (Bare en markør er tent om gangen - den for gjeldende girvelgerposisjon.)

Symbol "S" for sportmodus er ORANSJE i aktiv posisjon.

## P - Parkering

Velg **P** når motoren skal startes eller når bilen står parkert.

For at det skal være mulig å ta girspaken ut av **P**-posisjon, må bremsepedalen være trykt inn og fjernnøkkelen i posisjon **I** eller **II**.

Med girvelgeren på **P** er giret mekanisk sperret. Aktiver parkeringsbremsen når bilen er parkert, se Parkeringsbrems (s. 279).

## **i** NB!

Girspaken må stå i **P**-posisjon for at bilen skal kunne låses og alarmen aktiveres.

## **i** VIKTIG

Bilen må stå stille når posisjon **P** velges.

4 Girmonstret til girspaken varierer avhengig av motorvalg.



## **!** ADVARSEL

Bruk alltid parkeringsbremsen ved parkering på hellende underlag - automatgirets **P**-posisjon er ikke tilstrekkelig til å holde bilen i alle situasjoner.

### **R - Revers**

Bilen må stå stille når du legger inn **R**.

### **N - Nøytralposisjon (fri)**

Ingen gir er lagt inn, og motoren kan startes. Sett på parkeringsbremsen hvis bilen står stille med girvelgeren på **N**.

For å kunne føre girvelgeren fra **N** til en annen girposisjon, må bremsepedalen være trykt ned og fjernnøkkelen i stillingen **II**.

### **D - Kjøreposisjon**

**D** er den normale kjøreposisjonen. Opp- og nedgiring foregår automatisk på grunnlag av gasspådrag og hastighet. Bilen skal stå stille når girvelgeren føres til **D** fra **R**.

### **Geartronic - manuelle girposisjoner (+/-)**

Med Geartronic automatgir kan føreren også gire manuelt. Bilen motorbremses når gasspedalen slippes.

Manuell girposisjon nås ved å føre spaken til siden fra posisjon **D** til endestilling ved "+/-". Kombiinstrumentets symbol "+/-" skifter farge fra hvitt til oransje og tallene **1-2, 3** osv. vises i en rute, noe som tilsvarer det giret som da er valgt.

- Før spaken fram mot **+** (pluss) for å gire opp et trinn og slipp den - spaken går tilbake til nøytral stilling mellom **+** og **-**.
- Trekk spaken bakover mot **-** (minus) for å gire ned et trinn, og slipp den.

Manuelt gir "+/-" kan velges når som helst under kjøringen.

For å unngå rykk og motorstans girer Geartronic automatisk ned hvis føreren lar farten synke lavere enn det som er passe for det valgte giret.

For å gå tilbake til automatgir:

- Før spaken til siden til endeposisjonen ved **D**.

### **i** NB!

Hvis girkasse har et Sportsprogram, blir giret manuelt først etter at spaken er ført fram eller tilbake i "+/-"-posisjon. Symbolene på kombiinstrumentet skifter da tegn fra **S** til å vise hvilket av girene **1** og **2, 3** osv. som er lagt inn.

### **Vippebrytere\***

Som utfylling til manuell giring med girspaken finnes også en bryter plassert på rattet, en såkalt "vippebryter".

Vippebryterne på rattet må først aktiveres før du kan gire med dem. Det gjør du ved å trekke en av vippebryterne mot rattet - kom-

biinstrumentet skifter da tegn fra **"D"** til et tall som viser aktuelt gir.

For å deretter veksle ett trinn:

- Trekk en av vippebryterne bakover - mot rattet - og slipp.



Begge vippebryterne til rattet.

- 1** "-": Velger neste, lavere gir.
- 2** "+": Velger neste, høyere gir.

Det skjer en veksling hver gang du trykker på vippebryteren, såfremt turtallet til motoren ikke går utenfor tillatt område.

Etter hver veksling skifter kombiinstrumentet tall for å vise aktuelt gir.

**i NB!**
**Automatisk deaktivering**

Hvis vippebryterne på rattet ikke brukes, deaktiveres de etter en kort stund - det angis ved at kombiinstrumentet skifter tegn, fra tall for aktuelt gir tilbake til "D".

Unntak er ved motorbremsing, da er vippebryterne aktivert så lenge motorbremsingen pågår.

**Manuell deaktivering**

Rattspakene kan også deaktiveres manuelt:

- Trekk begge spakene mot rattet og hold til kombiinstrumentet skifter tegn fra siffer for aktuelt gir til "D".

Vippebryterne kan også brukes med girspaken i Sportsmodus\* - da er vippebryterne kontinuerlig aktivert, uten å deaktiveres.

**Geartronic - Sportsposisjon (S)**

**+ S** Sportsprogrammet gir sportslige kjøreegenskaper og tillater høyere turtall på girene. Samtidig får en raskere respons på gassen. Ved aktiv kjøring prioriteres også kjøring på lavere gir, noe som betyr senere oppgiring.

Aktivere sportsmodus:

- Før girspaken mot siden, fra **D**-stilling til endeposisjonen ved "**+S-**" - kombiinstrumentet skifter tegn fra **D** til **S**.

Sportsmodus kan velges når som helst under kjøring.

**Geartronic - Vinterposisjon**

Det kan være lettere å komme av gårde på glatt vei hvis tredjegiret legges inn manuelt.

1. Trå ned bremsepedalen og før girspaken fra posisjon **D** til endeposisjonen ved "**+/-**" - kombiinstrumentet skifter tegn fra **D** til tallet 1<sup>5</sup>.
2. Gå opp til 3. gir ved å skyve spaken fram mot "**+**" (pluss) 2 ganger - kombiinstrumentet skifter tegn fra **1** til **3**.
3. Slipp bremsen og gi forsiktig gass.

Girets "vintermodus" gjør at bilen kjører av gårde med lavere turtall og redusert motorstyrke på drivhjulene.

**Kickdown - "gassen i bånd"**

Når gasspedalen trås helt til bunns (forbi vanlig full gass-stilling) skjer det automatisk en nedgiring, såkalt kickdown.

Hvis gasspedalen slippes i kickdownstilling, skjer det automatisk en oppgiring.

Kickdown brukes når det er behov for maksimal akselerasjon, f. eks. ved forbikjøring.

**Sikkerhetsfunksjon**

For å hindre for høyt turtall i motoren, er gir-kassas styreprogram utstyrt med et nedgiringsvern som hindrer kickdown-funksjonen.

Geartronic tillater ikke nedgiring/kickdown som fører til så høyt turtall at motoren kan ta skade. Hvis føreren likevel forsøker å foreta en slik nedgiring ved høyt turtall, skjer det ingen ting - bilen forblir i det opprinnelige giret.

Ved kickdown kan bilen gire ned ett eller flere trinn av gangen, avhengig av turtallet. Bilen girer opp når motoren når sitt maksimale turtall, for å hindre skade på motoren.

**Tauing**

Hvis bilen må taues - se viktig informasjon i avsnittet Tauing (s. 296).

**Relatert informasjon**

- Girolje - kvalitet og volum (s. 389)
- Girkasser (s. 257)
- Automatgir - Powershift\* (s. 262)

<sup>5</sup> Hvis bilen har sportsmodus\*, vises først "S".



### Automatgir - Powershift\*

Den automatiske girkassen Powershift overfører drivkraften fra motoren til drivhjulene med doble mekaniske koblingslameller, i forskjell fra Geartronic, som i stedet gjør det med en hydraulisk momentomformer.



**D:** Automatiske gir. **+/-** Manuelle gir. **S:** Sportsmodus\*. <sup>6</sup>

Powershift girkasse fungerer på samme måte og har samme betjeningsorganer og funksjoner som Geartronic.

Ett unntak er "Geartronic - Vintermodus" (s. 259):

- Med Powershift går det lettere å starte på glatt vei hvis du setter bilen i **andre** gir manuelt i stedet for tredje gir med Geartronic.

### Tauing

Modeller med girkassen Powershift bør ikke taues, da den er avhengig av at motoren går for å få tilstrekkelig smøring. Hvis tauing (s. 296) er helt nødvendig, skal strekningen gjøres så kort som mulig, og tauingen må skje med svært lav hastighet.

Er du usikker på om bilen har girkassen Powershift eller Geartronic, kan du kontrollere det på skiltet på girkassen under motorpannet, Typebetegnelser (s. 378). Benevnelsen "MPS6" betyr at det er en Powershift - i alle andre tilfeller er det automatgir Geartronic.

Se også viktig informasjon i avsnittet Tauing (s. 296).

### Husk

Dobbeltkoplingen er et overbelastningsvern som aktiveres hvis girkassa skulle bli for

varm, f. eks. hvis bilen blir holdt for lenge stilstående i en motbakke bare ved å gi gass.

At girkassa er blitt for varm merker en ved at bilen rister og vibrerer, varselsymbolene tenner og kombiinstrumentet viser en melding. Også ved langsom køkjøring (10 km/t eller saktere) i motbakke eller med tilhenger, kan girkassa bli for varm. Girkassa avkjøles når bilen står stille, med fotbremsen inne og motoren på tomgang.

Overoppheting i langsom kø kan unngås ved å dele opp kjøringen:

- Stå stille med foten på bremsen til det er blitt en passe lang fri strekning foran bilen, kjør fram et stykke og vent en stund igjen med foten på bremsen.



### VIKTIG

Bruk fotbremsen for å holde bilen stille i motbakke - hold ikke bilen stille med gasspedalen. Girkassen kan da overopphetes.

### Tekstmelding og tiltak (botemiddel)

I enkelte situasjoner kan kombiinstrumentet vise en tekstmelding samtidig som et symbol lyser.

<sup>6</sup> Girmonstret til girspaken varierer avhengig av motorvalg.

\* Ekstrautstyr/tilbehør, for mer informasjon se Introduksjon.



Symbol	Melding	Kjøreegenskaper	Tiltak
	Varm girkasse Brems for å holde	Vanskelig å holde jevn fart med konstant turtall.	Girkassa overopphetet. Hold bilen stille med fotbremsen. <sup>A</sup>
	Varm girkasse Parker trygt La motoren gå	Bilen drives fram med kraftige rykk.	Girkassa overopphetet. Parker snarest bilen på en trygg måte. <sup>A</sup>
	Girkassen avkjøles La motoren gå	Ingen framdrift på grunn av overopphetet girkasse.	Girkassa overopphetet. For raskest avkjøling: La motoren gå på tomgang med girspaken i <b>N</b> eller <b>P</b> til meldingen slukner.

<sup>A</sup> For raskest avkjøling: La motoren gå på tomgang med girspaken i **N** eller **P** til meldingen slukner.

Tabellen viser tre trinn med økende alvorlighetsgrad hvis girkassa skulle bli for varm. Parallelt med tekstmeldingen varsles føreren også gjennom at bilens elektronikk midlertidig forandrer kjøreegenskapene. Hvis det skjer, må du følge anvisningen i tekstmeldingen.

### NB!

Ekseplene i tabellen er ikke noe tegn på at bilen er defekt, de viser bare at en sikkerhetsfunksjon er aktivert for å avverge skade på noen av bilens komponenter.

### ADVARSEL

Hvis varselsymbol kombinert med teksten **Varm girkasse Parker trygt La motoren gå** ignorerer, kan varmen i girkassa bli så høy at kraftoverføringen mellom motor og girkasse midlertidig brytes for å hindre at clutchen går i stykker - bilen mister da trekkraften og blir stående stille til girkassa har kjølt seg ned til en akseptabel temperatur.

Flere mulige tekstmeldinger og respektive forslag til løsning når det gjelder automatgir, se Meldinger (s. 103).

En tekstmelding slukkes automatisk etter utført tiltak eller etter et trykk på retningsviserspakens **OK**-knapp.

### Relatert informasjon

- Automatgir - Geartronic\* (s. 259)
- Girolje - kvalitet og volum (s. 389)



## Girvelgersperre

Det finnes to forskjellige typer girspaksperrer - mekanisk og automatisk.

### Mekanisk girvelgersperre

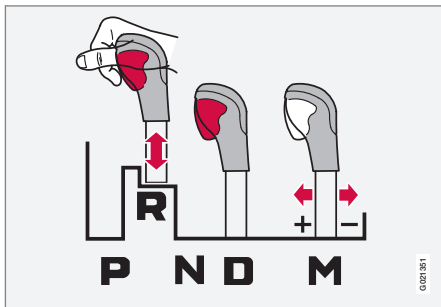

Spaken kan føres fritt fram og tilbake mellom **N** og **D**. De andre girene har en sperre som styres med sperreknappen på girvelgerspaken.

Med sperreknappen inne kan spaken føres forover eller bakover mellom **P**, **R**, **N** og **D**.

### Automatisk girvelgersperre

Automatgiret har spesielle sikkerhetssystemer:

#### Parkeringsposisjon (P)

Stillestående bil med motoren i gang:

- Hold foten på bremsepedalen når girvelgeren flyttes.

### Elektrisk girspærre - Shiftlock Parkeringsposisjon (P)

For å kunne føre girvelgeren fra **P** til de øvrige girposisjonene, må bremsepedalen være nede og nøkkelen i posisjon **II**.

### Girspærre - nøytral N

Hvis girvelgeren er i posisjon **N** og bilen har stått stille i minst 3 sekunder (uansett om motoren går eller ikke) er girvelgeren sperret.

For å kunne føre girvelgeren fra **N** til en annen girposisjon, må bremsepedalen være nede og nøkkelen i nøkkelposisjon **II** (s. 73).

### Deaktivere automatisk girspakspærre

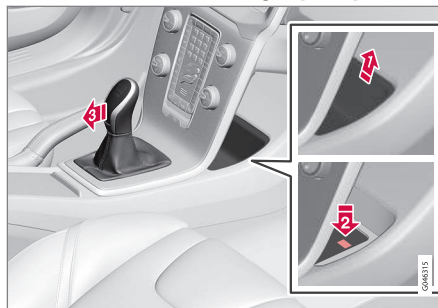

Hvis bilen ikke er kjørbær, f. eks. fordi startbatteriet er utladet, må girvelgeren føres ut av **P**-posisjon for at bilen skal kunne flyttes.

- ➔ Løft ut skålinnsatsen i rommet bak midtkonsollen og finn frem til en fjærbelastet knapp nederst i rommet.

- ➔ Trykk knappen ned og hold.

- ➔ Før girspaken ut av **P**-stilling og slipp knappen.

4. Sett tilbake innsatsen til oppbevaringsrommet.

### Relatert informasjon

- Automatgir - Geartronic\* (s. 259)
- Automatgir - Powershift\* (s. 262)



### Hjelp til bakkestart (HSA)\*

Du kan slippe bremsen før kjøring eller rykking i bakke - funksjonen HSA (Hill Start Assist) gjør at bilen ikke ruller.

Funksjonen innebærer at pedaltrykket i bremsesystemet er igjen i noen sekunder i den tiden foten flyttes fra bremsepedalen til gasspedalen.

Den midlertidige bremseeffekten slipper etter noen sekunder, eller når føreren gir gass.

### Relatert informasjon

- Start av motoren (s. 254)

### Start/Stop\*

Visse kombinasjoner av motor og girkasse er utstyrt med en Start/Stop-funksjon som trer i funksjon f.eks. ved stillestående bilkø eller venting ved trafikklys - motoren slås da midlertidig av og starter igjen automatisk når kjøringen skal fortsette.

Omsorg for miljøet er en av Volvo Personbilers kjerneverdier og styrer all vår virksomhet. Denne målbevisstheten har ført til flere energibesparende funksjoner. Start/Stop er en av disse, og alle har som felles mål å redusere drivstofforbruket, som igjen fører til redusert eksosutslipp.

### Generelt om Start/Stop



Motoren smås av - det blir stillere og renere....

Med Start/Stop-funksjonen har føreren mulighet til å kjøre mer miljøbevisst ved at han eller hun kan la motoren stoppe automatisk når det er hensiktsmessig.

### Manuell eller Automatisk

Merk at det finnes forskjeller i Start/Stop-funksjonen avhengig av om girkassen er manuell eller automatisk.

### Relatert informasjon

- Start/Stop\* - Funksjon og betjening (s. 266)
- Start av motoren (s. 254)
- Start/Stop\* - innstillinger (s. 270)
- Start/Stop\* - motoren starter ikke automatisk (s. 269)
- Start/Stop\* - motoren starter automatisk (s. 268)
- Start/Stop\* - motoren stopper ikke automatisk (s. 267)
- Start/Stop\* - ufrivillig motorstopp i manuell girkasse (s. 270)
- Start/Stop\* - symboler og meldinger (s. 272)
- Batteri - Start/Stop (s. 359)



## Start/Stop\* - Funksjon og betjening

Start/Stop-funksjonen aktiveres automatisk når motoren startes med nøkkelen.



Start/Stop-funksjonen aktiveres automatisk når motoren startes med nøkkelen.

Føreren gjøres oppmerksom på funksjonen ved at symbolet i På-/Av-knappen tennes i kombiinstrumentet og at lampen i På-/Av-knappen lyser.



Alle de vanlige systemene i bilen, som lys, radio osv., fungerer som normalt også når motoren er stoppet automatisk, mens funksjonen til enkelte innretninger midlertidig kan være redusert, for eksempel klimaanleggets viftehastighet eller ekstremt høyt volum på lydanlegget.

## Stoppe motoren automatisk

For at motoren skal stoppe automatisk, gjelder følgende:

Vilkår	M/A A
Frikoble, sett girspaken i nøytralstilling, og slipp clutchpedalen. Motoren stopper automatisk.	M
Stans bilen med kjørebremsen og hold deretter foten fortsatt på pedalen - motoren stopper automatisk.	A

A M = manuell girkasse, A = automatisk girkasse.



Er ECO-funksjonen aktivert, kan motoren autostanses før bilen står helt stille.



Som bekreftelse på og påminnelse om at motoren er stoppet automatisk tennes kombiinstrumentets symboler for Start/Stop-funksjonen.

## Starte motoren automatisk

Vilkår	M/A A
Med girspaken i nøytralstilling: 1. Trykk ned clutchpedalen eller trykk på gasspedalen - motoren starter. 2. Legg i et egnet gir og kjø.	M
Slipp fottrykket på kjørebremsen - motoren auto-starter og kjøringen kan fortsette.	A
Behold trykket på bremsen og trykk på gasspedalen - motoren starter automatisk.	A
I en utforbakke finnes også denne muligheten: • Slipp kjørebremsen og la bilen rulle av gårde - motoren auto-starter når hastigheten overskrider normal ganghastighet.	M + A

A M = manuell girkasse, A = automatisk girkasse.

## Deaktivere Start/Stop-funksjonen



I enkelte situasjoner kan det være ønskelig å slå av den automatiske Start/Stop-funksjonen midlertidig. Dette gjøres med et trykk på denne knappen.



Avslått funksjon vises ved at kombiinstrumentets Start/Stop-symboler og lampen i knappen slukker.



Start/Stop-funksjonen er slått av helt til den aktiveres på nytt med knappen eller til neste gang motoren startes med nøkkelen.

### Starthjelp HSA

Kjørebremsen kan slippes også i en oppoverbakke for å auto-starte motoren - funksjonen HSA (s. 265) (Hill Start Assist) medfører at bilen ikke ruller bakover.

HSA innebærer at trykket i bremsesystemet midlertidig bibeholdes mens foten flyttes fra bremsepedalen til gasspedalen før igangkjøring med auto-stoppet motor. Den midlertidige bremseeffekten slipper etter et par sekunder, eller når føreren gir gass.

### Relatert informasjon

- Start/Stop\* (s. 265)
- Start av motoren (s. 254)
- Start/Stop\* - innstillinger (s. 270)
- Start/Stop\* - motoren starter ikke automatisk (s. 269)
- Start/Stop\* - motoren starter automatisk (s. 268)

- Start/Stop\* - motoren stopper ikke automatisk (s. 267)
- Start/Stop\* - ufrivillig motorstopp i manuell girkasse (s. 270)
- Start/Stop\* - symboler og meldinger (s. 272)
- Batteri - Start/Stop (s. 359)

### Start/Stop\* - motoren stopper ikke automatisk

Selv om Start/Stop-funksjonen er aktivert, stanser ikke alltid motoren automatisk.

Motoren stopper ikke hvis:

Vilkår	M/A <sup>A</sup>
bilen har ikke først oppnådd ca. 8 km/t etter nøkkelstarte eller siste autostopp.	M + A
føreren har åpnet låsen til sikkerhetsbeltet.	M + A
startbatteriets kapasitet er under det laveste tillatte nivået.	M + A
motoren ikke har normal driftstemperatur.	M + A
utetemperaturen er rundt frysepunktet eller over ca. 30 °C.	M + A
den elektriske oppvarmingen av frontruten aktiveres.	M + A
miljøet i kupeen avviker fra forhåndsinnstilte verdier <sup>B</sup> , noe som indikeres av at kupéviften har høy hastighet.	M + A
bilen rygges.	M + A

\* Ekstrautstyr/tilbehør, for mer informasjon se Introduksjon.



Vilkår	M/A <sup>A</sup>
startbatteriets temperatur er under frysepunktet eller for høy.	M + A
føreren utfører større rattbevegelser.	M + A
avgasssystemets partikkelfilter er fullt - først etter at en automatisk rensesyklus er utført (se Diesel-partikkelfilter (DPF) (s. 288)), gjenaktiveres den midlertidig avslåtte Start/Stop-funksjonen.	M + A
veibanen er svært bratt.	M + A
en tilhenger er koblet til bilens elektriske system.	M + A
panseret åpnes <sup>C</sup> .	M + A
girkassen ikke har normal driftstemperatur.	A
det atmosfæriske lufttrykket understiger tilsvarende 1500-2500 - aktuelt lufttrykk varierer med rådende værforhold.	A

Vilkår	M/A <sup>A</sup>
den adaptive cruisekontrollens køassistent er aktivert.	A
girspaken føres ut av <b>D</b> -posisjon til <b>S</b> -posisjon <sup>D</sup> eller "+/-".	A

A M = manuell girkasse, A = automatisk girkasse.

B Bil med ECC.

C Bare for noen motorer.

D Sportsmodus.

## Relatert informasjon

- Start/Stop\* (s. 265)
- Start/Stop\* - Funksjon og betjening (s. 266)
- Start av motoren (s. 254)
- Start/Stop\* - innstillinger (s. 270)
- Start/Stop\* - motoren starter ikke automatisk (s. 269)
- Start/Stop\* - motoren starter automatisk (s. 268)
- Start/Stop\* - ufrivillig motorstopp i manuell girkasse (s. 270)
- Start/Stop\* - symboler og meldinger (s. 272)
- Batteri - Start/Stop (s. 359)

## Start/Stop\* - motoren starter automatisk

*En motor som er stoppet automatisk, kan i enkelte situasjoner starte på nytt uten at føreren har bestemt at kjøreturen skal fortsette.*

I følgende tilfeller auto-starter motoren også dersom føreren ikke har trykket ned clutchpedalen (manuell girkasse) eller tar foten bort fra bremsepedalen (automatisk girkasse):

Vilkår	M/A <sup>A</sup>
Dugg på rutene.	M + A
Miljøet i kupeen avviker fra de forvalgte verdiene <sup>B</sup> .	M + A
Det foreligger et midlertidig høyt strømuttak, eller startbatteriets kapasitet synker under det lavest tillatte nivået.	M + A
Gjentatt pumping på bremsepedalen.	M + A
Panseret åpnes <sup>C</sup> .	M + A
Bilen begynner å rulle, eller foretar en liten fartsøkning, hvis bilen har stanset automatisk uten å stå helt stille.	M + A
Førerens beltelås åpnes med girspaken i <b>D</b> - eller <b>N</b> -posisjon.	A



Vilkår	M/A <sup>A</sup>
Rattbevegelser <sup>C</sup> .	A
Girspaken føres ut av <b>D</b> -posisjon til <b>S</b> -posisjon <sup>D</sup> , <b>R</b> eller "+/-".	A
Fører døren åpnes med girspaken i <b>D</b> -posisjon - en plingelyd og tekstmelding informerer om at Start/Stop-funksjonen er aktiv.	A

A M = manuell girkasse, A = automatisk girkasse.

B Bil med ECC.

C Bare for noen motorer.

D Sportsmodus.

### ADVARSEL

Motorpanseret må ikke åpnes når motoren har auto-stoppet - motoren kan plutselig auto-starte. Utfør først en normal avstenging av motoren med **START/STOP ENGINE**-knappen før panseret åpnes.

### Relatert informasjon

- Start/Stop\* - Funksjon og betjening (s. 266)
- Start av motoren (s. 254)
- Start/Stop\* - innstillinger (s. 270)
- Start/Stop\* - motoren starter ikke automatisk (s. 269)
- Start/Stop\* - motoren stopper ikke automatisk (s. 267)

- Start/Stop\* - ufrivillig motorstopp i manuell girkasse (s. 270)
- Start/Stop\* - symboler og meldinger (s. 272)
- Batteri - Start/Stop (s. 359)
- Start/Stop\* (s. 265)

### Start/Stop\* - motoren starter ikke automatisk

*Motoren starter ikke alltid automatisk etter å ha stanset automatisk.*

I følgende situasjoner starter ikke motoren automatisk etter automatisk stopp:

Vilkår	M/A A
Et gir er lagt inn uten frikobling - en displaytekst oppfordrer føreren til å sette girspaken i nøytralstilling for at automatisk start skal kunne skje.	M
Føreren har ikke på belte, girspaken er i <b>P</b> -posisjon og fører døren er åpen - normal motorstart må foretas.	A

A M = manuell girkasse, A = automatisk girkasse.

### Relatert informasjon

- Start/Stop\* (s. 265)
- Start/Stop\* - Funksjon og betjening (s. 266)
- Start av motoren (s. 254)
- Start/Stop\* - innstillinger (s. 270)
- Start/Stop\* - motoren starter automatisk (s. 268)
- Start/Stop\* - motoren stopper ikke automatisk (s. 267)



- Start/Stop\* - ufrivillig motorstopp i manuell girkasse (s. 270)
- Start/Stop\* - symboler og meldinger (s. 272)
- Batteri - Start/Stop (s. 359)

### Start/Stop\* - ufrivillig motorstopp i manuell girkasse

Gjør som beskrevet nedenfor hvis igangkjøring mislykkes og motoren stanser:

1. Trå inn clutchpedalen igjen, og motoren starter automatisk.
2. I noen tilfeller må girspaken stilles i nøytral stilling. Kombiinstrumentet viser da teksten **Legg inn tomgang**.

### Relatert informasjon

- Start/Stop\* (s. 265)
- Start/Stop\* - Funksjon og betjening (s. 266)
- Start av motoren (s. 254)
- Start/Stop\* - innstillinger (s. 270)
- Start/Stop\* - motoren starter ikke automatisk (s. 269)
- Start/Stop\* - motoren starter automatisk (s. 268)
- Start/Stop\* - motoren stopper ikke automatisk (s. 267)
- Start/Stop\* - symboler og meldinger (s. 272)
- Batteri - Start/Stop (s. 359)

### Start/Stop\* - innstillinger

I bilens menysystem MY CAR (s. 104) finnes informasjon om Volvos Start-Stop-system samt anbefalinger for energibesparende kjøreteknikk.

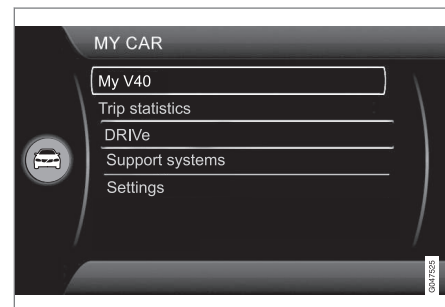

### Relatert informasjon

- Start/Stop\* (s. 265)
- Start/Stop\* - Funksjon og betjening (s. 266)
- Start av motoren (s. 254)
- Start/Stop\* - motoren starter ikke automatisk (s. 269)
- Start/Stop\* - motoren starter automatisk (s. 268)
- Start/Stop\* - motoren stopper ikke automatisk (s. 267)
- Start/Stop\* - ufrivillig motorstopp i manuell girkasse (s. 270)



- Start/Stop\* - symboler og meldinger (s. 272)
- Batteri - Start/Stop (s. 359)



# 08 Start og kjøring

## Start/Stop\* - symboler og meldinger

Start/Stop-funksjonen kan vise meldinger i kombiinstrumentet.

## Tekstmelding



Kombinert med denne kontrollampen kan Start/Stop-funksjonen vise tekstmeldinger på kombiinstrumen-

tet i bestemte situasjoner. For noen av dem finnes et anbefalt tiltak som før utføres. Tabellen nedenfor viser noen eksempler.

Symbol	Melding	Informasjon/tiltak	M/A <sup>A</sup>
	Autostart/-stopp Service påkrevd	Start/Stop er ute av funksjon. Kontakt et verksted. Vi anbefaler et autorisert Volvo-verksted.	M + A
	Autostart Motoren går + akustisk signal	Aktiveres hvis førerdøren åpnes med automatisk stanset motor og girspaken i <b>D</b> -posisjon.	A
	Trykk startknapp	Motoren vil ikke starte automatisk - gjennomfør en normal motorstart med <b>START/STOP ENGINE</b> -knappen.	M + A
	Trykk ned clutchen for å starte	Motoren er klar for automatisk start og venter på at clutchpedalen skal trås inn.	M
	Trykk bremse og clutch for å starte	Motoren er klar for automatisk start og venter på at bremse- eller clutchpedalen skal trås inn.	M
	Sett giret i fri for å starte	Gir er lagt inn uten frikobling - frikoble, og sett girspaken i nøytralstilling.	M



Symbol	Melding	Informasjon/tiltak	M/A <sup>A</sup>
	Velg <b>P</b> eller <b>N</b> for å starte	Start/Stop er deaktivert - før girvelgeren til <b>N</b> eller <b>P</b> -posisjon og gjennomfør en normal motorstart med <b>START/STOP ENGINE</b> -knappen.	A
	Trykk startknapp	Motoren vil ikke starte automatisk - gjennomfør en normal motorstart med <b>START/STOP ENGINE</b> -knappen og girvelgeren på <b>P</b> eller <b>N</b> .	A

A M = manuell girkasse, A = automatisk girkasse.

Hvis en melding ikke slukker etter utført tiltak, bør et verksted kontaktes. Vi anbefaler at du kontakter et autorisert Volvo-verksted.

#### Relatert informasjon

- Start/Stop\* (s. 265)
- Start/Stop\* - Funksjon og betjening (s. 266)
- Start av motoren (s. 254)
- Start/Stop\* - innstillinger (s. 270)
- Start/Stop\* - motoren starter ikke automatisk (s. 269)
- Start/Stop\* - motoren starter automatisk (s. 268)
- Start/Stop\* - motoren stopper ikke automatisk (s. 267)
- Start/Stop\* - ufrivillig motorstopp i manuell girkasse (s. 270)
- Batteri - Start/Stop (s. 359)



## ECO\*

ECO<sup>7</sup> er en innovativ Volvo-funksjon for biler med automatgir, som kan redusere drivstofforbruket med opptil 5 %, avhengig av førerens kjørestil. Funksjonen gir føreren mulighet til en mer aktiv og miljøbevisst måte å kjøre bil på.

### Generelt



Ved aktivering av ECO-funksjonen kreves følgende:

- Girkassens vekslingspunkter.
- Motorstyring og respons fra gasspedal.
- Start/Stop-funksjonen - motoren kan stanse automatisk selv før bilen har stanset og står helt stille.
- Funksjonen Eco Coast aktiveres - motorbremsen opphører.
- Innstillingene til klimasystemet - visse strømforbrukere deaktiveres eller fungerer med redusert effekt.

### **i** NB!

Ved aktivering av ECO-funksjonen endres noen parametre i innstillingene til klimasystemet og noen e-forbrukeres funksjoner reduseres. Visse innstillinger kan tilbakestilles manuelt, men full funksjonalitet gjenvinnes bare ved å deaktivere ECO-funksjonen.

### ECO - Fremgangsmåte

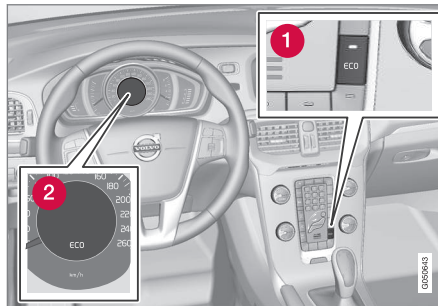

- 1 ECO På/av
- 2 ECO-symbol

Når motoren slås av, deaktivere ECO-funksjonen, og den må derfor aktiveres etter hver motorstart. Unntak finnes for visse motorer - det bekreftes imidlertid enkelt med at både kombiinstrumentets ECO-symbol og ECO-knappens lampe lyser ved aktivert funksjon.

### ECO-funksjon på eller av

#### ECO



Avslått ECO-funksjon vises ved at kombiinstrumentets ECO-symbol og lampen i ECO -knappen slukker. Funksjonen er så avslått til den aktiveres med ECO.

### Eco Coast - Funksjon

Delfunksjonen Eco Coast innebærer i praksis at motorbremsen deaktiveres, noe som medfører at bevegelsesenergien til bilen brukes til å rulle lengre strekninger. Når føreren slipper gasspedalen frikobles girkassen automatisk fra motoren og turtalet senkes til tomgang med minimalt forbruk.

Funksjonen skal brukes ved en forutsett fartsreduksjon, f.eks. for å rulle frem mot et veikryss eller rødt lys.

Eco Coast muliggjør proaktiv kjøring der føreren kan bruke såkalt "Pulse & Glide"-teknikk og et minimum av oppbremsinger.

### Kombinasjon på og av

Også en kombinasjon av Eco Coast og midlertidig avslått ECO-funksjon kan til sammen bidra til redusert forbruk. Altså:

- Aktiv Eco Coast: Lang rulling **uten** motorbrems = Lavt forbruk

<sup>7</sup> Ikke mulig på V40 CROSS COUNTRY AWD.

\* Ekstraustyr/tilbehør, for mer informasjon se Introduksjon.



og

- Avslått ECO-funksjon: Kort rulling med motorbrems = Minimalt forbruk.

### **NB!**

For å få optimalt lavt drivstofforbruk bør imidlertid Eco Coast kombinert med korte frirullinger vanligvis unngås.

### **Aktivere Eco Coast**

Funksjonen aktiveres når gasspedalen slippes opp helt, i kombinasjon med følgende parametere:

- **ECO**-knappen er aktivert
- Girspaken i **D**-stilling
- Hastighet innenfor intervallet ca. 65-140 km/t
- Bakke er ikke brattere enn ca. 6 %.

### **Deaktivere Eco Coast**

I noen situasjoner kan det være ønskelig å slå av Eco Coast-funksjonen. Eksempler på slike tilfeller kan være:

- i bratte utforbakker - for å kunne bruke motorbrems.
- før en forestående omkjøring - for å kunne gjøre den på sikrest mulig måte.

Å deaktivere Eco Coast og gå tilbake til motorbremsen kan gjøres som følger:

- Trykk på **ECO**-knappen.
- Før girspaken til manuell "**S+/-**"-stilling.
- Veksle med rattspakene.
- Benytte gass- eller bremsepedal.

### **Eco Coast - Begrensninger**

Funksjonen er ikke tilgjengelig hvis:

- cruisekontrollen aktiveres
- bakke er brakkere enn ca. 6 %
- manuelle vekslinger foretas med rattspakene\*
- motor og/eller girkasse har ikke normal arbeidstemperatur.
- girspaken føres fra **D**- til "**S+/-**"-stilling
- hastigheten er utenfor intervallet ca. 65-140 km/t

### **Mer informasjon og innstillinger**

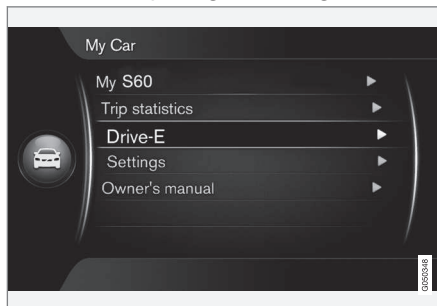

I bilens menysystem **MY CAR** finnes mer informasjon om ECO-konseptet - se avsnittet MY CAR (s. 104).

### **Relatert informasjon**

- Generell informasjon om klima (s. 117)



## Firehjulstrekk<sup>8</sup> (AWD)\*

Firehjulstrekk (AWD – All Wheel Drive) betyr at bilen drivse av alle fire hjul samtidig. Firehjulsdriften er alltid innkoblet.

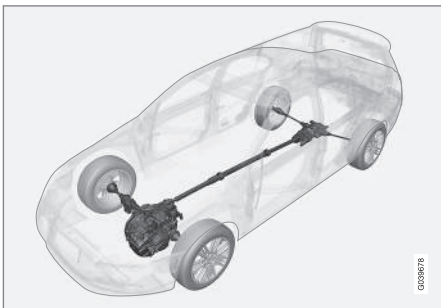

Firehjulsdriftprinsipp<sup>9</sup>.

Kraften fordeles automatisk mellom for- og bakhjulene. Et elektronisk styrt koplingsystem fordeler kraften til de hjulene som akkurat da har best veigrep. Dette for å oppnå best mulig veigrep og unngå at hjulene spinner. Ved normal kjøring fordeles det meste av kraften til forhjulene.

Firehjulsdrift øker kjøresikkerheten i regn, snø og på is.

## Relatert informasjon

- Hill Descent Control (HDC) (s. 276)

<sup>8</sup> V40 CROSS COUNTRY

<sup>9</sup> Bildet er skjematisk - detaljene kan variere avhengig av marked og modell.

<sup>11</sup> HDC er bare mulig på V40 CROSS COUNTRY AWD.

## Hill Descent Control (HDC)<sup>11</sup>

Det kan sammenlignes med en automatisk motorbrems. Når gasspedalen slippes i utforbakke, bremses bilen normalt ved at motoren prøver å holde lavt turtall på tomgang, såkalt motorbrems. Men jo brattere veibane og jo mer last som finnes i bilen, desto fortere ruller bilen på tross av motorbrems - funksjonen HDC kompensere dette med automatisk bremseinngrep.

## Generelt om Føreralarm HDC

Funksjonen gjør det mulig å øke eller minske farten i bratte utforbakker bare med foten på gasspedalen, uten å røre bremsepedalen. Følsomheten i gasspedalen blir mindre og nøyaktigere ved at pedalens fulle utslag bare kan regulere turtallet innenfor et begrenset område. Bremsesystemet brems selv og gir bilen en lav og jevn hastighet, slik at føreren helt kan konsentrere seg om å styre.

Hill Descent Control (HDC) er særlig til stor hjelp i bratte bakker med ujevnt underlag og glatte partier. F. eks. ved sjøsetting av båt på tilhenger fra en rampe.

**⚠ ADVARSEL**

HDC fungerer ikke i alle situasjoner. Det er bare ment som et supplerende hjelpemiddel.

Det er alltid førerens ansvar å kjøre bilen trygt og sikkert.

## Funksjon



HDC - På/av.

HDC aktiveres eller slås av med en av strømbryterne i midtkonsollen. Lampen lyser når funksjonen er aktivert.

**⚠** Når HDC jobber, lyser symbolet på kombiinstrumentet sammen med en tekstmelding **Bakkenedkjøringskontroll PÅ.**



Funksjonen fungerer bare på førstegir og i revers. Med automatgir vil det si at girposisjon **1** er valgt. Det vises med tallet **1** i displayet i kombiinstrumentet, se Automatgir - Geartronic\* (s. 259).

### **i** NB!

HDC (utforkontroll) kan ikke aktiveres med automatgir og girvelgeren i posisjon **D**.

### Betjening

Hill Descent Control tillater bilen å trille i høyst 10 km/t forover med motorbrems og 7 km/t bakover. Med gasspedalen kan en likevel velge hastighet innenfor girets fartsområde. Når gasspedalen slippes, bremses bilen fort ned igjen til henholdsvis 10 og 7 km/t, uansett bakkens helning og uten at det er nødvendig å bruke fotbremsen.

Når funksjonen arbeider, tennes bremselysene automatisk. Føreren kan når som helst bremse eller stanse bilen ved å bruke fotbremsen.

HDC deaktiveres:

- med midtkonsollens på/av-knapp
- hvis et høyere gir enn **1** velges med manuelt gir
- hvis høyere gir enn **1** velges med automatgir eller hvis girvelgeren føres til posisjon **D**.

Funksjonen kan kobles ut når som helst. Hvis det skjer i en bratt utforbakke, slipper ikke bremsevirkningen momentant, men gradvis.

### **i** NB!

Når HDC (utforkontroll) er aktivert, kan en oppleve en forsinkelse fra en gir gass til motoren reagerer.

### Relatert informasjon

- Firehjulstrekk (AWD)\* (s. 276)

### Fotbrems

*Bremsen brukes til å senke hastigheten til bilen i fart.*

Bilen har to bremsekretser. Hvis en bremsekrets blir skadet, vil bremsepedalen ta dypere og det blir nødvendig med et høyere pedaltrykk for å få normal bremseeffekt.

Førerens trykk på bremsepedalen forsterkes av en bremseforsterker (servo).

### **!** ADVARSEL

Bremseservoen fungerer kun når motoren går.

Hvis bremsen brukes når motoren er slått av, kjennes pedalen stiv ut, og det må brukes mer kraft for å bremse bilen.

I meget kupert terreng og med tung last kan bremsene avlastes ved motorbremsing. Motorbremsen utnyttes mest effektivt hvis en bruker samme gir nedover som en ville brukt oppover.

Vil du vite mer om hard belastning av bilen, Motorolje - ugunstige kjøreforhold (s. 385).

### Rengjøring av bremseskiver

Skitt- og vannbelegg på bremseskivene kan føre til at bremseeffekten forsinkes. Rengjøring av bremsebelegget reduserer denne forsinkelsen.

\* Ekstrautstyr/tilbehør, for mer informasjon se Introduksjon.





Ved våt kjørebane, for langtidsparkering og etter at bilen er vasket, passer det godt å foreta rengjøringen manuelt. Gjør dette ved at du på en kjøretur bremses svakt en kort stund.

## Vedlikehold

For å holde bilen på et høyt nivå med tanke på trafiksikkerhet, driftssikkerhet og pålitelighet, bør Volvos serviceintervaller følges. Disse er spesifisert i service- og garantiheftet.



## VIKTIG

Kontroll av slitasje på bremsesystemets komponenter bør gjøres regelmessig.



Kontakt et verksted for informasjon om fremgangsmåte, eller la et verksted utføre inspeksjonen - et autorisert Volvo-verksted anbefales.

## Symboler i kombiinstrumentet

Symbol	Konsekvens
	Konstant lys - kontroller bremsevæsknivået. Er det lite bremsevæske, så fyll på og prøv samtidig å finne årsaken til at bremsevæsken forsvinner.
	Kontinuerlig lys i 2 sekunder ved start av motor - automatisk funksjonskontroll.



## ADVARSEL

Hvis  og  lyser samtidig, kan det være en feil i bremsesystemet.

Hvis nivået i bremsevæskebeholderen da er normalt, kjører du forsiktig til nærmeste verksted for kontroll av bremsesystemet - et autorisert Volvo-verksted anbefales.

Hvis bremsevæsken er under **MIN**-nivå i bremsevæskebeholderen, bør ikke bilen kjøres videre før det er fylt på bremsevæske.

Finn ut hvorfor bremsevæsken er forsvunnet.

## Relatert informasjon

- Parkeringsbrems (s. 279)
- Brems - nødbremselys og automatisk varselblinklys (s. 279)
- Brems - nødbremseforsterkning (s. 279)
- Brems - blokkeringsfrie brems (s. 278)

## Brems - blokkeringsfrie brems

*Blokkeringsfrie brems, ABS (Anti-lock Braking System), hindrer hjulene fra å låse seg ved oppbremsing.*

Funksjonen lar bilen beholde styreevnen, og det blir lettere f. eks. å vike til side for en hindring. Når ABS griper inn kjennes det vibrasjoner i bremsepedalen, og det er normalt.

Etter at motoren er startet, testes ABS-systemet kort idet føreren slipper bremsepedalen. Enda en automatisk test av ABS-systemet kan skje når bilen når 10 km/t. Testen kan oppleves som pulsinger i bremsepedalen.

## Relatert informasjon

- Fotbrems (s. 277)
- Parkeringsbrems (s. 279)
- Brems - nødbremselys og automatisk varselblinklys (s. 279)
- Brems - nødbremseforsterkning (s. 279)



## Brems - nødbremselys og automatisk varselblinklys

Nødbremselys aktiveres for å gjøre bakenfor-kjørende oppmerksom på en kraftig oppbremsing. Funksjonen innebærer at bremselyset blinker istedenfor - som ved normal bremsing - å lyse hele tiden.

Nødbremselys aktiveres i hastigheter over 50 km/t hvis ABS-systemet arbeider og/eller ved kraftig oppbremsing. Etter at bilens hastighet bremses ned under 10 km/t går bremselyset tilbake fra å blinke til vanlig, kontinuerlig lys - samtidig aktiveres Varselblinklys, som blinker til føreren aksellererer til minst 20 km/t eller de slås av med aktuell knapp.

### Relatert informasjon

- Fotbrems (s. 277)
- Parkeringsbrems (s. 279)
- Brems - nødbremsforsterkning (s. 279)
- Brems - blokkeringsfrie bremsere (s. 278)

## Brems - nødbremsforsterkning

Nødbremsforsterkning EBA Emergency Brake Assist øker bremskraften og forkorter dermed bremsestrekningen.

EBA registrerer førerens måte å bremse på, og øker bremskraften når det er nødvendig. Bremskraften kan forsterkes opp til det nivået der ABS-systemet griper inn. EBA-funksjonen avbrytes når trykket på bremsepedalen minskes.

### **i** NB!

Når EBA aktiveres, synker bremsepedalen litt lenger ned enn vanlig. Hold pedalen nede så lenge det trengs. Slippes bremsepedalen, opphører all bremsing.

### Relatert informasjon

- Fotbrems (s. 277)
- Parkeringsbrems (s. 279)
- Brems - nødbremselys og automatisk varselblinklys (s. 279)
- Brems - blokkeringsfrie bremsere (s. 278)

## Parkeringsbrems

Parkeringsbremsen holder bilen i ro når førerplassen er tom ved mekanisk å låse/sperre to hjul.

### **!** ADVARSEL

Bruk alltid parkeringsbremsen ved parkering på hellende underlag - det å sette bilen i gir eller i automatgirets posisjon **P** er ikke tilstrekkelig til å holde bilen i alle situasjoner.



Varselsymbolet på kombiinstrumentet.

### Sette på parkeringsbremsen

1. Trå driftsbremsepedalen bestemt ned.



## 08 Start og kjøring



2. Trekk opp spaken bestemt.
  - > Varselsymbolet i kombiinstrumentet begynner å lyse.

### NB!

 - Varselsymbolene på kombiinstrumentet lyser uansett om parkeringsbremsen er hardt eller løst trukket til.

3. Slipp driftsbremsepedalen, og forviss deg om at bilen står stille.
4. Hvis bilen beveger seg, må spaken trekkes ett klikk til.
  - Når bilen parkeres, skal den stå i 1. gir (manuelt gir) eller **P** (automatgir).

### Parkering i bakke

Hvis bilen parkeres i en oppoverbakke:

- Drei hjulene **bort fra** fortauskanten.

Hvis bilen parkeres i en nedoverbakke:

- Drei hjulene **inn mot** fortauskanten.

### Løse parkeringsbremsen

1. Trå driftsbremsepedalen bestemt ned.
2. Trekk spaken litt opp, trykk inn knappen, fell ned spaken og slipp knappen.
  - > Varselsymbolet i kombiinstrumentet slukker.

Hvis føreren glemmer å ta av parkeringsbremsen, varsles det om dette - i tillegg til den

allerede tente varsellampen - med en plingelyd sammen med en melding i kombiinstrumentet når hastigheten til bilen overskrider 10 km/t.

### Relatert informasjon

- Fotbrems (s. 277)

### Kjøring i vann

*Du må utvise stor forsiktighet. Når bilen kjøres på vanddekket veibane.*

Bilen kan kjøres gjennom vann som ikke er dypere enn 30 cm i en hastighet på høyst 10 km/t. Vær ekstra forsiktig ved passering av rennende vann (vann med strøm).

Under kjøring i vann, kjør sakte og ikke stopp. Når vannet er passert, tråkk lett på bremsepedalen for å kontrollere at det er full bremseeffekt. Vann og f. eks. gjørme kan gjøre bremsebelegget vått og forsinke bremsevirkningen.

- Rengjør kontaktene for elektrisk motorvarmer og tilhengerkobling etter kjøring i vann og leire.
- Ikke la bilen bli stående med vann over tersklene i lengre tid, det kan føre til feil i det elektriske anlegget.

**VIKTIG**

Motoren kan ta skade hvis det kommer vann i luftfilteret.

Ved dypere vann enn 30 cm kan det komme vann inn i giroverføringen. Da minsker oljens smøreevne, og det forkorter levetiden for disse systemene.

Skader på en av komponentene, motoren, giret, turboladeren, differensialen eller delene i disse enhetene som forårsakes av oversvømming, hydrostatisk låsing eller oljemangel, dekkes ikke av garantien.

Ikke prøv å starte motoren hvis den stopper i vann. Trekk bilen opp av vannet og tau den til verksted - et autorisert Volvo-verksted anbefales. Motoren kan bli ødelagt.

**Relatert informasjon**

- Berging (s. 299)
- Tailing (s. 296)

**Overoppheting**

*Under spesielle forhold, ved hard kjøring for eksempel i bratt terreng og varmt klima, er det fare for at motoren og drivsystemet kan overopphetes, spesielt ved tung last.*

Informasjon om overoppheting ved kjøring med tilhenger, se Kjøring med tilhenger (s. 289).

- Fjern ekstralys foran grillen ved kjøring i varmt klima.
- Hvis temperaturen i motorens kjølesystem blir for høy, tennes et varselsymbol, og meldingen **Høy motortemperatur Stopp på trygg måte** vises på kombiinstrumentets informasjonsdisplay. Stans da bilen på et sikkert sted, og la motoren gå på tomgang i noen minutter, slik at den avkjøles.
- Hvis meldingen **Høy motortemperatur Slå av motoren** eller **Motorkjølevæske lavt nivå Stans på trygg måte** vises, skal motoren slås av etter at bilen er stanset.
- Ved overoppheting i girkassen aktiveres en innebygd beskyttelsesfunksjon som vises i kombiinstrumentet med et varselsymbol og meldingen **Varm girkasse Reduser hastigheten** og **Varm girkasse Stans på trygg måte Vent på avkjøling** vises på instrumentpanelet. Følg anbefalingen som vises, og senk hastigheten eller stans bilen på en sikker

måte, og la motoren gå på tomgang i noen minutter, slik at girkassen avkjøles.

- Ved overoppheting kan bilens klima- og ventilasjon bli midlertidig avslått.
- Slå ikke av motoren med det samme etter hard kjøring.

**NB!**

Det er normalt at motorens kjølevifte går en stund etter at motoren er slått av.

**Relatert informasjon**

- Kjøring med tilhenger - manuelt gir (s. 290)
- Kjøring med tilhenger - automatgir (s. 290)



### Kjøring med åpen bakluke

Ved kjøring med åpen bakluke kan giftige avgasser suges inn i bilen via lasterommet.

#### ADVARSEL

Ikke kjør med åpen bakluke. Giftig eksos kan suges inn i bilen via bagasjerommet.

### Relatert informasjon

- Last (s. 144)

### Overbelastning - startbatteri

De elektriske funksjonene i bilen belaster startbatteriet i ulik grad. Unngå å bruke nøkkelposisjon **II** når motoren er av. Bruk i stedet stillingen **I**, da brukes mindre strøm, se Nøkkelposisjoner - funksjoner ved forskjellige nivåer (s. 73).

Vær også oppmerksom på forskjellig tilbehør som belaster det elektriske systemet. Bruk ikke funksjoner som trekker mye strøm når motoren er slått av. Eksempel på slike funksjoner er:

- ventilasjonsvifte
- frontlys
- vindusvisker
- lydanlegg (høyt volum).

Hvis batterispenningen er lav, viser informasjonsdisplayet teksten **Lav batterilading Strømsparingsmodus**. Energisparefunksjonen slår deretter av eller reduserer enkelte funksjoner, f. eks. kupévifte og/eller lydanlegg.

- Startbatteriet må da lades ved å starte motoren og deretter la den gå i minst 15 minutter. Batteriet lades bedre under kjøring enn med motoren på tomgang ved stillstand.

### Relatert informasjon

- Startbatteri - generelt (s. 356)

### Før en lang reise

Foran en lang reise er det en fordel å gå gjennom følgende punkter:

- Kontroller at motoren fungerer som den skal og at drivstofforbruket (s. 394) er normalt.
- Se etter at det ikke er noen lekkasjer av drivstoff, olje eller annen væske.
- Kontroller alle lypærer og dybden på dekkmønsteret.
- Å ha med varseltrekant (s. 312) er påbudt ved lov i en del land (bl.a. Norge).

### Relatert informasjon

- Motorolje, kontroll og påfylling (s. 342)
- Reservehjul\* (s. 307)
- Skifte pære - generelt (s. 347)



## Vinterkjøring

Ved vinterkjøring er det viktig å utføre visse kontroller for å sikre at bilen kan kjøres på en trygg måte.

### Husk:

Kontroller spesielt før den kalde årstiden:

- motorkjølevæsken (s. 388) skal inneholde minst 50 % glykol. Denne blandingen beskytter motoren mot frostskafer ned til ca. -35 °C. Frostbeskyttelsen er best hvis ulike typer glykol ikke blandes.
- Drivstofftanken bør være velfylt for å hindre at det danner seg kondens.
- Motoroljens viskositet er viktig. Olje med lavere viskositet (tynnere olje) gjør det lettere å starte i kaldt vær og minsker dessuten drivstoffbruket mens motoren er kald. Vil du vite mer om egnede oljetyper, se Motorolje - ugunstige kjøreforhold (s. 385).

### VIKTIG

Olje med lav viskositet skal ikke brukes ved hard kjøring eller når det er varmt.

- Ta en titt på batteriets tilstand og ladenivå. Kaldt vær setter store krav til batteriet, samtidig som kapasiteten minsker i kulde.
- Bruk spylervæske (s. 356) for å unngå isdannelse i spylervæskebeholderen.

For best mulig veigrep anbefaler Volvo vinterdekk på alle hjulene hvis det er mulighet for snø eller is.

### NB!

I enkelte land må vinterdekk brukes i henhold til loven. Piggdekk er ikke tillatt i alle land.

### Glatt veibane

Øv på glattkjøring i kontrollerte former, slik at du blir kjent med hvordan nye bilen reagerer.

## Tanklokk - Åpne/lukke

Tanklokket kan åpnes/stenges på følgende måte:

### Åpne og lukke tanklokkkluge

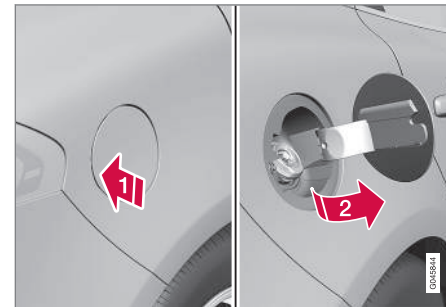

1) Åpne tanklokket ved å trykke bakre del av lokket noe inn.

2) Trekk ut lokket.

Etter tanking lukkes lokket.

For beskrivelse av låsing og opplåsing av tankkluge, se Låse/låse opp - tanklokk (s. 169). Låselogikken til tankluken følger også låsing opp eller igjen av og sentrallåsen og Keyless-systemet.

### Relatert informasjon

- Påfylling av drivstoff (s. 284)



## Tankluke, manuell åpning

Tanklokket kan åpnes for hånd når det ikke er mulig å åpne det fra utsiden.



- 1) Åpne/fjern sideluken i bagasjerommet (samme side som tanklokkkluka).
- 2) Trekk linen forsiktig rett bakover. Nå kan lokket åpnes utenfra.

### ! VIKTIG

Trekk forsiktig i snora - det trengs bare minimal kraft for å frigjøre lukelåsen.

### Relatert informasjon

- Låse/låse opp - tanklokk (s. 169)
- Påfylling av drivstoff (s. 284)

## Påfylling av drivstoff

Drivstofftanken har et lokkløst påfyllingssystem. Påfylling gjøres på følgende måte:

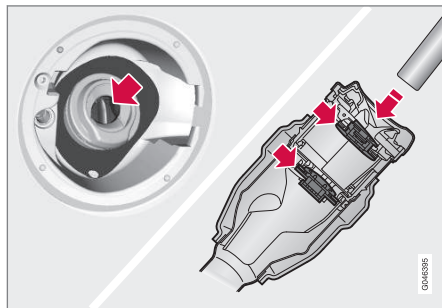

- Åpne tanklokket (s. 283). Se også Tankluke, manuell åpning (s. 284).
- Før pumpemunnstykket inn i påfyllingsåpningen. Vær nøye med å sette munnstykket **ordentlig** inn i påfyllingsrøret. Påfyllingsrøret består av to lokk som kan åpnes, og munnstykket må føres forbi begge lokkene før tankingen påbegynnes.
- Ikke overfyll tanken, men avbryt når pumpemunnstykket kobler ut.

### i NB!

En overfylt tank kan renne over i varmt vær.

### i NB!

Unngå spill ved å vente i cirka 5-8 sekunder etter gjennomført tanking før du tar munnstykket forsiktig ut.

### Relatert informasjon

- Påfylling av drivstoff, med reservekanne (s. 287)



### Drivstoff - bruk

Drivstoff av dårligere kvalitet enn Volvos anbefalinger skal ikke benyttes, da motoreffekten og drivstofforbruket påvirkes negativt.

#### ADVARSEL

Unngå alltid å puste inn drivstoffdamp eller å få drivstoffsprut i øynene.

Hvis du får drivstoff i øynene, ta ut eventuelle kontaktlinser og skylle øynene i rikelige mengder vann i minst 15 minutter. Ta kontakt med lege.

Svelg aldri drivstoff. Drivstoff som bensin og diesel er svært giftige og kan føre til varige skader eller dødsfall hvis de svelges. Søk legehjelp øyeblikkelig hvis noen har svelget drivstoff.

#### ADVARSEL

Drivstoff som søles ut på bakken, kan ta fyr.

Slå av drivstoffdrevet varmeapparat før du begynner å tanke.

Ha ikke en påslått mobiltelefon på deg når du fyller drivstoff. Ringesignalene kan gi en gnistdannelse som antenner bensindampen, noe som kan føre til brann og personskade.

#### VIKTIG

Blanding av forskjellige drivstofftyper eller bruk av drivstoff som ikke er anbefalt, opphever Volvos garantier samt eventuelle kompletterende serviceavtaler. Dette gjelder samtlige motorer.

#### NB!

Ekstreme værforhold, kjøring med tilhenger eller kjøring i stor høyde i kombinasjon med drivstoffkvalitet, er faktorer som kan virke inn på bilens ytelse.

### Relatert informasjon

- Drivstofføkonomisk kjøring (s. 288)

### Drivstoff - bensin

Bensin brukes som motordrivstoff.

Bruk bare bensin fra kjente produsenter. Fyll aldri på drivstoff av tvilsom kvalitet. Bensinen skal oppfylle standarden EN 228, hvis denne er tilgjengelig.

- 95 RON kan brukes ved normal kjøring.
- 98 RON anbefales for maksimal effekt og laveste drivstofforbruk.

Ved kjøring i varmere klima enn +38 °C anbefales høyest mulig oktantal for beste ytelse og drivstofforbruk.

#### VIKTIG

- Bruk bare blyfri bensin for ikke å skade katalysatoren.
- Drivstoff som inneholder opptil 10 volumprosent etanol, er tillatt.
- Drivstoff som inneholder metalltilsetninger, må ikke brukes.
- Bruk ingen tilsetninger som ikke er anbefalt av Volvo.



## ! VIKTIG

- Drivstoff som inneholder opptil 10 volumprosent etanol, er tillatt.
- EN 228 E10 bensin (maks. 10 volumprosent etanol) er godkjent for bruk.
- Høyere etanolinnhold enn E10 (maks. 10 volumprosent etanol) er ikke tillatt, f.eks. E85.
- Høyere etanolinnhold enn E10 (maks. 10 volumprosent etanol) er ikke tillatt, f.eks. E85.

### Relatert informasjon

- Drivstofføkonomisk kjøring (s. 288)
- Drivstoff - bruk (s. 285)
- Påfylling av drivstoff (s. 284)

## Drivstoff - diesel

*Diesel brukes som motordrivstoff.*

Bruk bare diesel fra kjente produsenter. Fyll aldri på drivstoff av tvilsom kvalitet. Diesel-drivstoffet bør tilfredsstillen normen EN 590 eller JIS K2204. Dieselmotorer er følsomme for forurensinger i drivstoffet som metaller og høyt svovelinnhold.

Dieselolje kan ved lave temperaturer (-6 °C til -40 °C) gi en parafinutfelling som kan føre til startvanskeligheter. De store oljeselskapene har en spesiell dieselolje som er beregnet på utetemperaturer rundt frysepunktet. Den er mer lettflytende i kulde og minsker faren for parafinutfelling.

Faren for kondensvann på tanken minsker om tanken holdes velfylt. Se etter at det er rent rundt påfyllingsrøret når du tanker. Unngå å søle på lakkerte flater. Vask med såpe og vann hvis du søler.

## ! VIKTIG

Dieseldrivstoffet skal:

- oppfylle standarden EN 590 og/eller SS 155435
- ha et svovelinnhold på under 10 mg/kg
- maksimalt ha 7 vol % FAME (Fatty Acid Methyl Ester).

## ! VIKTIG

Diesellignende drivstoff som ikke kan brukes:

- Spesialtilsetninger
- Marin dieselolje
- Fyringsolje
- FAME<sup>13</sup> (Fatty Acid Methyl Ester) og vegetabilsk olje.

Disse drivstoffene oppfyller ikke kravene etter Volvos anbefalinger, og gir økt slitasje og motorskader som ikke dekkes av Volvos garantier.

## Drivstoffstopp

I forbindelse med dieselmotorer er drivstoffsystemet konstruert slik at hvis tanken kjører tom, kan det være nødvendig å luften ut systemet i et verksted før ny start eller drivstoffylling.

Etter at motoren har stanset pga. drivstoffmangel, trenger drivstoffsystemet en liten stund for å utføre en kontroll. Følg denne fremgangsmåten før motorstart etter at det har blitt fylt diesel på drivstofftanken:

1. Sett fjernkontrollnøkkelen i tenningslåsen, og trykk den helt inn, se Nøkkelposisjon (s. 73).
2. Trykk på **START**-knappen **uten** å trå inn bremse- og/eller clutchpedalen.

<sup>13</sup> Dieselolje kan inneholde en viss mengde FAME. Ytterligere olje må ikke tilsettes.



3. Vent ca, ett minutt.
4. For å starte motoren: Trå inn inn bremse- og/eller clutchpedalen og trykk på **START**-knappen en gang til.

**! NB!**

Før påfylling av drivstoff ved drivstoffmangel:

- Stopp bilen på et så plant/vannrett underlag som mulig - hvis bilen står skjevt, kan det oppstå luftlommer i drivstofftilførselen.

**Avtapping av kondensvann i drivstoffilteret**

I drivstoffilteret skiller kondensvann fra drivstoffet. Kondensvannet kan ellers få motoren til å fuske.

Drivstoffilteret skal tappes i følge serviceintervallene i service- og garantiboken og ved mistanke om at det er brukt forurenset drivstoff, se Volvos serviceprogram (s. 334).

**! VIKTIG**

Enkelte spesialtilsetninger fjerner vannutskillingen i drivstoffilteret.

**Relatert informasjon**

- Dieselpartikkelfilter (DPF) (s. 288)
- Drivstoff - bruk (s. 285)
- Drivstofføkonomisk kjøring (s. 288)

**Katalysatorer**

*Katalysatorene har til oppgave å rense eksosutslippet. De er plassert i eksosstrømmen nær motoren for å nå arbeidstemperatur fort.*

Katalysatorene består av en monolitt (keramikk eller metall) med kanaler. Kanalveggene er belagt med platina/rodium/palladium. Metallene står for katalysatorfunksjonen, dvs. de påskynder den kjemiske prosessen uten å forbrukes.

**Lambdasonde™ oksygenføler**

Lambdasonden er en del av et reguleringsssystem som skal minske utslippet og forbedre utnyttelsen av drivstoffet. Mer informasjon, se Drivstofforbruk og CO<sub>2</sub>-utslipp (s. 394).

En oksygenføler overvåker oksygeninnholdet i den eksosen som forlater motoren. Måleverdiene fra eksosanalysen mates inn i et elektronisk system som kontinuerlig styrer innsprøytingsventilene. Forholdet mellom drivstoffet og luften som tilføres motoren reguleres hele tiden. Reguleringen gir optimale forhold for en effektiv forbrenning for å redusere de skadelige stoffene (hydrokarbon, karbonsid og nitrogenmonoksid) ved hjelp av en treveiskatalysator.

**Relatert informasjon**

- Drivstofføkonomisk kjøring (s. 288)
- Drivstoff - bensin (s. 285)
- Drivstoff - diesel (s. 286)

**Påfylling av drivstoff, med reservekanne**

*Ved påfylling av drivstoff (s. 284) med reservekanne brukes trakten som ligger under gulvluken i lasterommet.*

**! VIKTIG**

Lovbestemmelsene om oppbevaring av reservekanne i bilen varierer fra land til land. Finn ut hvilke regler som gjelder der du skal kjøre.

Vær nøye med å sette trakten **ordentlig** inn i påfyllingsrøret. Påfyllingsrøret består at to lokk som kan åpnes, og trakten må føres forbi begge lokkene før fyllingen påbegynnes.

**Relatert informasjon**

- Låse/låse opp - tanklokk (s. 169)
- Tankluke, manuell åpning (s. 284)



## Dieselpartikkelfilter (DPF)

Dieserbiler er utstyrt med et partikkelfilter som gir mer effektiv eksosrensing.

Partiklene i eksosen samles i filteret ved normal kjøring. For å brenne vekk partiklene og tømme filteret startes en såkalt regenerering. Til dette kreves det at motoren har nådd normal arbeidstemperatur.

Regenerering av filteret skjer automatisk og tar vanligvis 10-20 minutter. Ved lav gjennomsnittshastighet kan det ta litt lengre tid. Under regenereringen øker drivstofforbruket litt.

## Regenerering i kaldt vær

Hvis bilen ofte kjøres korte turer i kaldt vær, når ikke motoren normal arbeidstemperatur. Det betyr at regenerering av dieselpartikkelfilteret ikke skjer og at filteret ikke tømmes.

Når filteret er ca. 80 % fylt med partikler, vises en gul varseltekant i kombiinstrumentet, og meldingen **Sotfilter fullt** Se håndbok vises i informasjonsdisplayet.

Start regenerering av filteret ved å kjøre bilen, helst på landevei eller motorvei, til motoren når normal arbeidstemperatur. Deretter bør bilen kjøres i ytterligere 20 minutter.

## NB!

Under regenereringen kan følgende oppstå:

- en liten, forbigående reduksjon i motoreffekten kan merkes.
- drivstofforbruket kan øke midlertidig
- du kan kjenne en brent lukt.

Når regenereringen er avsluttet, slettes varselmeldingen automatisk.

Bruk motorvarmer\* i kaldt vær, så når motoren fortere arbeidstemperatur.

## VIKTIG

Hvis filteret fylles helt av partikler, kan det bli vanskelig å starte motoren, og filteret fungerer ikke. Da er det fare for at filteret må skiftes ut.

## Relatert informasjon

- Drivstoff - diesel (s. 286)
- Drivstofføkonomisk kjøring (s. 288)

## Drivstofføkonomisk kjøring

*Å kjøre økonomisk og miljøvennlig er å kjøre forutseende og mykt, og avpasse kjørestil og fart til den faktiske situasjonen.*

- Få hjelp fra ECO Guide\* (s. 63), som viser hvor drivstofføkonomisk du kjører bilen.
- For laveste drivstofforbruk aktiveres ECO\* (s. 274)<sup>14</sup>, som kan redusere drivstofforbruket ytterligere.
- Bruk ikke vinterdekk når vintersesongen er over.
- Kjør på høyest mulig gir, tilpasset etter aktuell trafikksituasjon og vei - lavere turtall gir lavere forbruk. Bruk blinklyset (s. 258)<sup>15</sup>.
- Unngå raske, unødige akselerasjoner og kraftig nedbremsing.
- Høy hastighet gir økt drivstofforbruk - luftmotstanden øker med hastigheten.
- Unngå å varme opp motoren med tomgangskjøring, men kjør heller med lett belastning så snart det er mulig. En kald motor bruker mer drivstoff enn en varm.
- Kjør med riktig lufttrykk i dekkene og kontroller det regelmessig - velg ECO-dekktrykk for best mulig resultat, se Dekk - godkjente dekktrykk (s. 399).

<sup>14</sup> Automatgir

<sup>15</sup> Manuell girkasse



- Valg av dekk kan påvirke drivstofforbruket - rådfør deg om egnede dekk med en forhandler.
- Fjern unødvendige ting fra bilen - jo mer last, desto høyere drivstofforbruk.
- Bruk motorbremsen ved oppbremsing, i de tilfellene hvor dette kan skje uten fare for andre trafikanter.
- Taklast og skiboks gir høyere luftmotstand og øker drivstofforbruket - fjern lastholder som ikke er i bruk.
- Unngå å kjøre med åpne vinduer.

Mer informasjon, se Volvo Car Corporations miljøfilosofi (s. 19) og Drivstofforbruk og CO<sub>2</sub>-utslipp (s. 394).

### ADVARSEL

Ikke slå av motoren ved kjøring, for eksempel i nedoverbakke. Dette deaktiverer viktige systemer som styre- og bremseservo.

### Kjøring med tilhenger

*Ved kjøring med tilhenger er det mye viktig du må tenke på, for eksempel når det gjelder tilhengerfeste, tilhenger samt hvordan lasten plasseres i tilehengeren.*

Lasteevnen kommer an på bilens egenvekt. Summen av passasjerenes vekt og alt tilleggsutstyr, f. eks. slepekrok, reduserer bilens lasteevne tilsvarende. Nærmere informasjon, se Vekt (s. 381).

Hvis tilhengerfestet er montert av Volvo, leveres bilen med nødvendig utstyr for kjøring med tilhenger.

- Tilhengerfestet på bilen skal være av godkjent type.
- Hvis slepekroken monteres senere, sjekk med Volvo-forhandleren din at bilen er fullt utstyrt for kjøring med tilhenger.
- Legg lasten slik på tilhengeren at presset på bilens tilhengerfeste ikke overskrider oppgitt maksimalt kuletrykk.
- Øk dekktrykket til anbefalt lufttrykk for full last. Du finner informasjon om dekktrykk under Dekk - godkjente dekktrykk (s. 399).
- Motoren belastes hardere enn vanlig ved kjøring med tilhenger.
- Kjør ikke med tung tilhenger når bilen er helt ny. Vent til den er kjørt minst 1000 km.

- I lange og bratte utforbakker belastes bremsene mye mer enn normalt. Gir ned til et lavere gir, og tilpass hastigheten.
- Av sikkerhetsårsaker bør maksimalt tillatt hastighet for bil med tilhenger ikke overskrides. Følg gjeldende bestemmelser for tillatt hastighet og vekt.
- Kjør sakte om du skal opp en lang, bratt stigning med tilhenger.
- Unngå å kjøre med tilhenger i stigninger over 12 %.

### Tilhengerledning

Hvis bilen har et tilhengerfeste med 13-polet kontakt og hengeren har en 7-polet kontakt, trengs det et adapter. Bruk en adapterledning som er godkjent av Volvo. Pass på at ledningen ikke sleper på bakken.

### Blinklys og bremselys på tilhenger

Hvis en av blinklyspærene på tilhengeren er defekt, blinker symbolet for blinklysene i kombiinstrumentet fortere enn normalt, og informasjonssystemet viser teksten **Funksjonsfeil på tilhenger-blinklys**.

Hvis en av bremselyspærene på tilhengeren er defekt, vises teksten **Funksjonsfeil på tilhenger-stopplys**.

### Nivåregulering\*

De bakre støtdemperne holder bilen i samme høyde over bakken uansett last (opp til den tillatte maksimalvekten). Når bilen står stille

\* Ekstrautstyr/tilbehør, for mer informasjon se Introduksjon.





synker fjæringen bak noe, men det er normalt.

## Tilhengervekt

Informasjon om tillatt tilhengervekt for Volvo-modeller, se Trekkvekt og kuletrykk (s. 382).

### NB!

Angitte høyeste tillatte tilhengervekter er de Volvo tillater. Maksimal tillatt hastighet for bil med tilhenger er 100 km/t. Nasjonale kjøretøybestemmelser kan begrense tilhengervekt og hastighet ytterligere. Tilhengerfestet kan være sertifisert for høyere tilhengervekter enn det bilen har lov til å dra.

### ADVARSEL

Følg de angitte anbefalingene for tilhengervekt. Hele kjøredoningen kan ellers bli vanskelig å styre ved unnamanøvrer og oppbremsing.

## Relatert informasjon

- Tilhengerfeste (s. 291)
- Skifte pære - generelt (s. 347)

## Kjøring med tilhenger - manuelt gir

Ved kjøring med tilhenger (s. 289) i kupert terreng i varmt klima kan det være fare for overoppheting.

- Kjør ikke motoren på høyere turtall enn 4500 o/min (dieselmotorer: 3500 o/min), ettersom oljetemperaturen ellers kan bli for høy.

## 5-sylindret dieselmotor

- Ved fare for overoppheting er det optimale turtallet for motoren 2300-3000 o/min for optimal sirkulasjon av kjølevæsken.

## Relatert informasjon

- Manuell girkasse (s. 258)

## Kjøring med tilhenger - automatgir

Ved kjøring med tilhenger i kupert terreng i varmt klima kan det være fare for overoppheting.

- Et automatgir velger optimalt gir avhengig av belastningen og motorturtallet.
- Ved overoppheting tennes et varselsymbol i kombiinstrumentet og en tekstmelding vises på informasjonsdisplayet - følg angitte anbefalinger.

## Bratte stigninger

- Automatgiret må ikke sperres med et høyere gir enn motoren "klarar". Det er ikke alltid en fordel å kjøre med høyt gir og lavt motorturtall.

### VIKTIG

Se også egen informasjon om langsom kjøring med tilhenger for biler med automatgir - Powershift (s. 262).

## Parkering i bakke

1. Trakk inn bremsepedalen.
  2. Aktivere parkeringsbremsen.
  3. Før girvelgeren til posisjon **P**.
  4. Slipp bremsepedalen.
- Girvelgeren skal stå i parkeringsposisjon **P** når bil med automatgir og tilkoblet til-



henger parkeres. Bruk alltid parkeringsbremsen.

- Blokker hjulene med stoppklosser når bil med tilkoblet henger parkeres i bakke.

### Bakkestart

1. Tråkk inn bremsepedalen.
2. Før girvelgeren til kjøreposisjon **D**.
3. Frigjør parkeringsbremsen.
4. Slipp bremsepedalen og kjør.

### Relatert informasjon

- Automatgir - Geartronic\* (s. 259)
- Automatgir - Powershift\* (s. 262)

### Tilhengerfeste

*Tilhengerfestet kan brukes til å slepe en tilhenger etter bilen.*

Hvis bilen er utstyrt med avtagbart tilhengerfeste, må monteringsanvisningen for å feste den løse delen følges nøye, se Avtakbart tilhengerfeste\* - montere og demontere (s. 293).

#### ADVARSEL

Hvis bilen har Volvos avtakbare hengerfeste:

- Følg monteringsanvisningen nøye.
- Den avtagbare delen må være låst med nøkkel før kjøringen begynner.
- Kontroller at indikatorvinduet er grønt.

### Viktig å kontrollere

- Kulen på tilhengerfestet må jevnlig rengjøres og smøres med fett.

#### ADVARSEL

Det avtakbare tilhengerfestets bevegelige deler må ikke smøres/oljes inn. Det kan senke sikkerhetsnivået.

#### NB!

Når det brukes hengerkobling med vibrasjonsdemper, skal kulefestet ikke smøres.

### Relatert informasjon

- Kjøring med tilhenger (s. 289)
- Avtakbart tilhengerfeste\* - spesifikasjoner (s. 292)
- Avtakbart tilhengerfeste\* - oppbevaring (s. 292)



## Avtakbart tilhengerfeste\* - oppbevaring

Oppbevare det avtakbare tilhengerfestet i lasterommet.

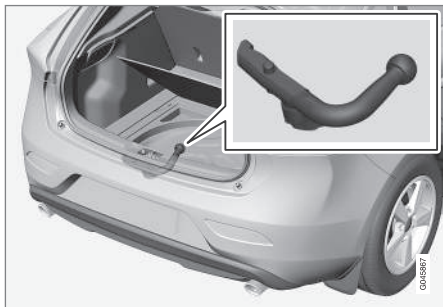

Oppbevaringsplass for det avtakbare tilhengerfestet.

### **!** VIKTIG

Løsne alltid det avtakbare tilhengerfestet etter bruk, og legg det på plass i bilen.

### Relatert informasjon

- Avtakbart tilhengerfeste\* - spesifikasjoner (s. 292)
- Avtakbart tilhengerfeste\* - montere og demontere (s. 293)
- Kjøring med tilhenger (s. 289)

## Avtakbart tilhengerfeste\* - spesifikasjoner

Spesifikasjoner for avtakbart tilhengerfeste.

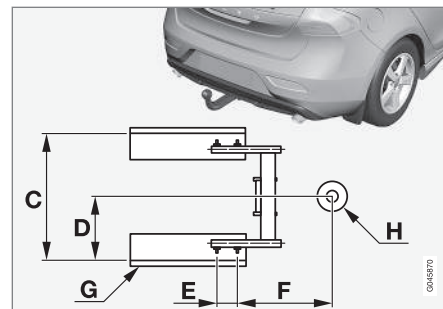
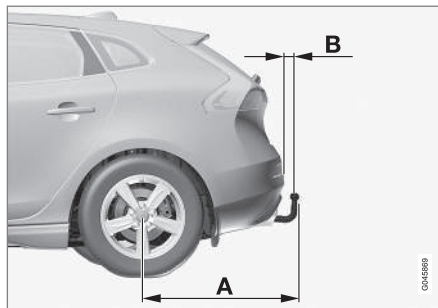

### Mål, festepunkter (mm)

A	887
B	73
C	881
D	441
E	109
F	306
G	Sidebjelke
H	Kulens sentrum



### Relatert informasjon

- Avtakbart tilhengerfeste\* - montere og demontere (s. 293)
- Avtakbart tilhengerfeste\* - oppbevaring (s. 292)
- Kjøring med tilhenger (s. 289)

### Avtakbart tilhengerfeste\* - montere og demontere

*Slik monterer og demonterer du det avtagbare tilhengerfestet:*

#### Feste

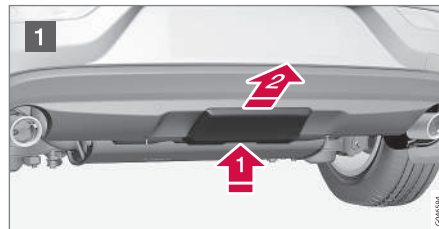

- 1 Ta vekk beskyttelsesdekelet ved å først trykke inn sperren **1** og så dra dekelet rett bakover **2**.

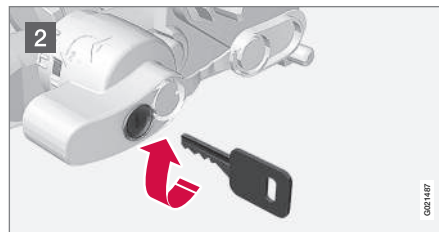

- 2 Kontroller at mekanismen er opplåst ved å vri nøkkelen med klokka.

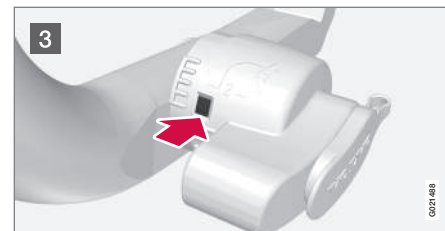

- 3 Indikatorvinduet skal vise rødt.



- 4 Sett inn kulefestet og skyv til det høres et klikk.



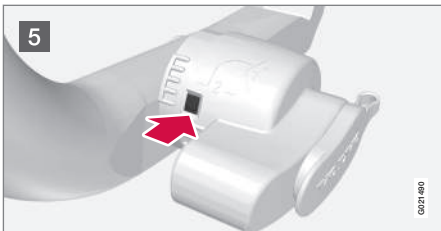

5 Indikatorvinduet skal vise grønt.

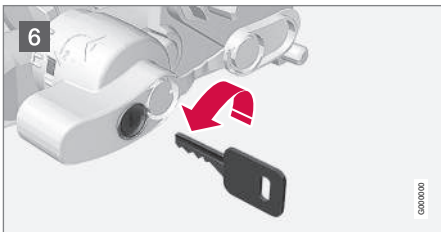

6 Dreii nøkkelen mot urviseren til låst stilling. Ta nøkkelen ut av låsen.

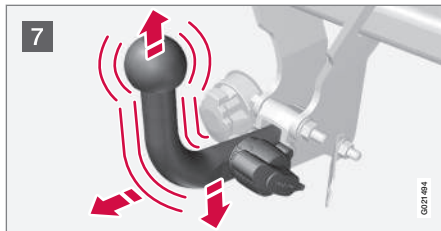

7 Kontroller at kulefestet sitter fast ved å "røske" oppover, nedover og bakover.

### ADVARSEL

Hvis kuledelen ikke sitter riktig, må det tas av og settes på igjen, som beskrevet tidligere.

### VIKTIG

Smør bare inn kulen for hengerkoblingen, resten av hengerfestet skal være rent og tørt.



8 Sikkerhetsvaier.

### ADVARSEL

Vær nøye med å feste tilhengerens sikkerhetsvaier der den skal festes.

### Fjerning av avtagbart tilhengerfeste

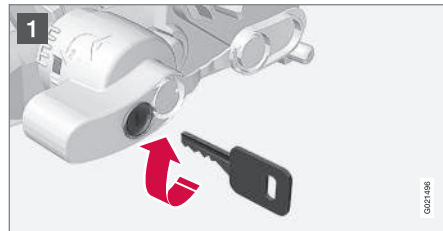

1 Sett i nøkkelen og vri den med klokka til det er låst opp.



- 2 Klem inn låsehjulet **1** og vri det mot klokka **2** til det høres et klikk.

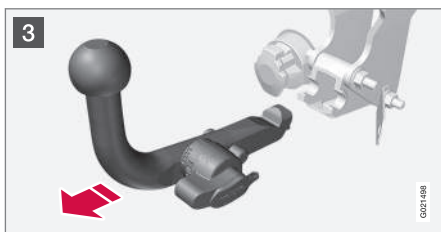

- 3 Vri låsehjulet helt til det stopper, og hold det nede samtidig som kulefestet trekkes bakover og opp.

### **!** ADVARSEL

Fest det avtakbare tilhengerfestet på en sikker måte hvis det oppbevares i bilen, se Avtakbart tilhengerfeste\* - oppbevaring (s. 292).

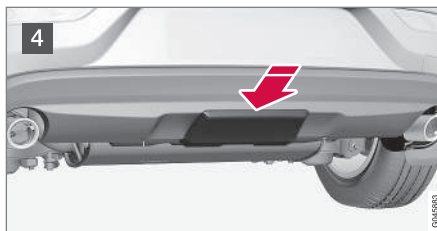

- 4 Skyv inn dekselet til det klikker på plass.

### Relatert informasjon

- Avtakbart tilhengerfeste\* - oppbevaring (s. 292)
- Avtakbart tilhengerfeste\* - spesifikasjoner (s. 292)
- Kjøring med tilhenger (s. 289)

### Tilhengerstabilisator - TSA<sup>16</sup>

Oppgaven til tilhengerstabilisatoren TSA (Trailer Stability Assist) er å stabilisere bil med tilkoblet henger i situasjoner der bil og henger har begynt å vingle.

<sup>16</sup> Følger med ved installasjon av Volvos originale slepeprok.





# 08 Start og kjøring



TSA-funksjonen er en del av stabilitetssystemet (s. 177) ESC<sup>17</sup>.

## Funksjon

Fenomenet med at bil med tilhenger begynner å vingle, kan oppstå for alle kombinasjoner av bil og henger. I de fleste tilfeller skal det høy hastighet til før det skjer. Men hvis hengeren er overlastet eller lasten er feil fordelt, f. eks, for langt bak, er det fare for vingling også i lavere hastighet, 70-90 km/t.

For at det skal begynne å vingle må det være en utløsende faktor, f. eks.:

- Et kraftig vindkast fra siden.
- Ujevn vei, eller bil og henger treffer en hump.
- Overdrevene rattbevegelser.

## Betjening

Når vinglingen først er i gang, kan den bli vanskelig eller umulig å dempe. Bil og henger blir dermed vanskelig å styre, og det er fare for å havne i feil kjørefelt eller utenfor veien.

Tilhengerstabilisatoren overvåker hele tiden bilens bevegelser, spesielt til siden. Hvis vingling registreres, reguleres bremsene på forhjulene enkeltvis, og dette stabiliserer bil og henger. Oftest er dette nok til at føreren får kontroll over bilen igjen.

Hvis vinglingen ikke dempes etter at tilhengerstabilisatoren (TSA) har grepet inn første

gangen, bremses bilen på alle hjul kombinert med at motorkraften reduseres. Når vinglingen gradvis er dempet og bil og henger igjen er stabile, avbryter stabilisatoren reguleringen og føreren får igjen fullt herredømme over bilen. Mer informasjon, se Elektronisk stabilitetskontroll (ESC) - generelt (s. 177).

## Annet

Tilhengerstabilisatoren (TSA) kan gripe inn ved hastigheter mellom 65 og 160 km/t.



TSA-funksjonen slås av hvis føreren velger **Sport**-stilling, se Elektronisk stabilitetskontroll (ESC) - generelt (s. 177).

Tilhengerstabilisatoren (TSA) kan la være å gripe inn hvis føreren med kraftige rattbevegelser forsøker å beherske vinglingen, fordi systemet (TSA) da ikke vet om det er tilhengeren eller føreren som er årsak til vinglingen.



Når systemet (TSA) arbeider, blinker ESC<sup>17</sup>-symbolet i kombiinstrumentet.

## Relatert informasjon

- Elektronisk stabilitetskontroll (ESC) - generelt (s. 177)

## Tauing

Ved sleping brukes et tau for å forflytte et annet kjøretøy.

Undersøk hva den høyest lovlige hastigheten for tauing er, før tauingen påbegynnes.

1. Lås opp rattlåsen (s. 256) ved å sette fjernnøkkelen i startlåsen og trykke lenge på **START/STOP ENGINE**-knappen - nøkkelposisjon **II** (s. 73) aktiveres.
2. Fjernnøkkelen må være på plass i tenningslåsen under hele tauingen.
3. Hold slepetauet stramt når trekkbilen senker farten ved å holde foten lett på bremsepedalen, da unngås harde rykk.
4. Vær klar til å bremse for å stanse.



## ADVARSEL

- Kontroller at rattlåsen er opplåst før tauing.
- Fjernkontrollnøkkelen skal være i nøkkelposisjon **II** - i stillingen **I** er alle kollisjonsputer deaktivert.
- Ta aldri fjernkontrollnøkkelen ut av startlåsen når bilen taues.

<sup>17</sup> (Electronic Stability Control) - Elektronisk stabilitetskontroll.

**! ADVARSEL**

Bremse- og styreservo fungerer ikke når motoren er slått av - det behøves ca. 5 ganger hardere trykk på bremsepedalen og styringen er betydelig tyngre enn normalt.

**Manuell girkasse**

Før tauing:

- Sett giret i fri og løsne parkeringsbremsen.

**Automatgir Geartronic****! VIKTIG**

Vær oppmerksom på at bilen alltid må taues slik at hjulene triller framover.

- Ikke tau en bil med automatgir fortere enn 80 km/t og ikke lengre enn 80 km. Følg de tillatte hastighetene i henhold til lokale trafikkbestemmelser.

Før tauing:

- Før girvelgeren til **N** og løsne parkeringsbremsen.

**Automatgir Powershift**

Modell med girkasse Powershift bør ikke slepes. Hvis tauing er helt nødvendig, skal strekingen gjøres så kort som mulig, og tauingen må skje med svært lav hastighet.

Ved usikkerhet med hensyn til om bilen er utstyrt med girkassen Powershift eller ikke kan dette fastslås ved å kontrollere typebetegnelsen (s. 378) på skiltet på girkassen under panseret. Betegnelsen "MPS6" betyr at bilen har en Powershift, ellers har den automatgirkassen Geartronic.

**! VIKTIG**

Unngå tauing.

- Hvis bilen må flyttes vekk fra et trafikkfarlig sted, kan den likevel taues et lite stykke i lav hastighet - ikke lengre enn 10 km, og ikke fortere enn 10 km/t. Vær oppmerksom på at bilen alltid må taues så hjulene triller framover.
- Ved flytting lengre enn 10 km må bilen berges (transporteres) med drivhjulene løftet fra veibanen - profesjonell berging anbefales.

Før tauing:

- Før girvelgeren til **N** og løsne parkeringsbremsen.

**Starthjelp**

Tau ikke i gang motoren. Bruk et hjelpebatteri hvis startbatteriet er så utladet at motoren ikke kan startes, se Starthjelp (s. 256).

**! VIKTIG**

Katalysatoren kan skades ved forsøk på starting av motoren ved tauing.

**Relatert informasjon**

- Slepekrok (s. 298)



## Slepekrok

Slepekroken skrur fast i et gjenget uttak bak et deksel på støtfangerens høyre side, foran eller bak.

### Feste slepeøye

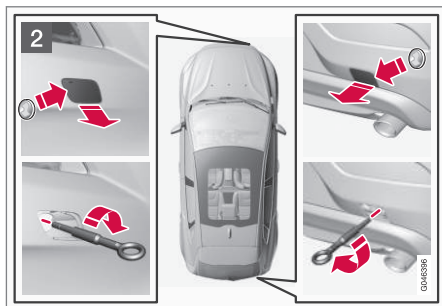

- 1 Ta fram slepekroken som ligger under gulvluka i bagasjerommet.

### **i** NB!

For å komme til slepekroken/hjulvinnen i skumblokken:

- **Versjon 1:** Løft deklappesettets kompressorenhet (punkt 5) for å komme til hjulvinnen. Løft ut flasken med tetningsvæske (punkt 6) for å komme til slepekroken.
- **Versjon 2:** Løft deklappesettets kompressorenhet (punkt 5) for å komme til slepekroken. Hjulvinnen ligger under jekken.

- 2 Lokket til slepekrokens festepunkt finnes i to varianter, som må åpnes på følgende måter:

- Bakre støtfangers uttak åpnes ved at en bender det forsiktig ut med en mynt eller lignende stukket inn i uttaket. Brett så lokket helt ut og løsne det.
- Fremre støtfangers uttak har en markering ved den ene siden eller i et hjørne: Trykk på markeringen med en finger og fell samtidig ut motstående side eller hjørne - lokket svinger rundt sin midtlinje og kan så løsnes.

Skrus slepekroken inn helt til flensen. Skrus kroken skikkelig fast med f.eks. hjulmutternøkkel.

Etter bruk skrur slepekroken løs. Legg slepekroken tilbake på plass.

Sett til slutt dekelet på plass på støtfangeren.

### **i** VIKTIG

Slepekroken er bare beregnet på tauing på vei - **ikke** til å trekke opp av grofta eller når en har kjørt seg fast. Tilkall profesjonell hjelp til berging.

### Relatert informasjon

- Tauing (s. 296)
- Berging (s. 299)



## Berging

*Redning innebærer at bilen forflyttes ved hjelp av et annet kjøretøy.*

Tilkall profesjonell hjelp for å få bilen på veien igjen.

Slepekroken brukes for å trekke bilen opp på en redningsbil med lasteplan. Bilens stilling og fri plass til mark avgjør om det er mulig. Hvis helningen på rampen til bergingsbilen er for bratt, eller hvis fri plass til mark under bilen er utilstrekkelig, kan bilen skades hvis du prøver å dra den opp ved å bruke slepekroken. Løft bilen ved å bruke løfteanordningen til bergingsbilen om nødvendig.

### VIKTIG

Vær oppmerksom på at bilen alltid må berges slik at hjulene triller framover.

- En firehjulsdrevet bil (AWD) med løftet forstilling skal ikke transporteres i større hastighet enn 70 km/t. Den bør ikke fraktes lengre strekninger enn 50 km på denne måten.

### Relatert informasjon

- Tauing (s. 296)

# 09



## HJUL OG DEKK

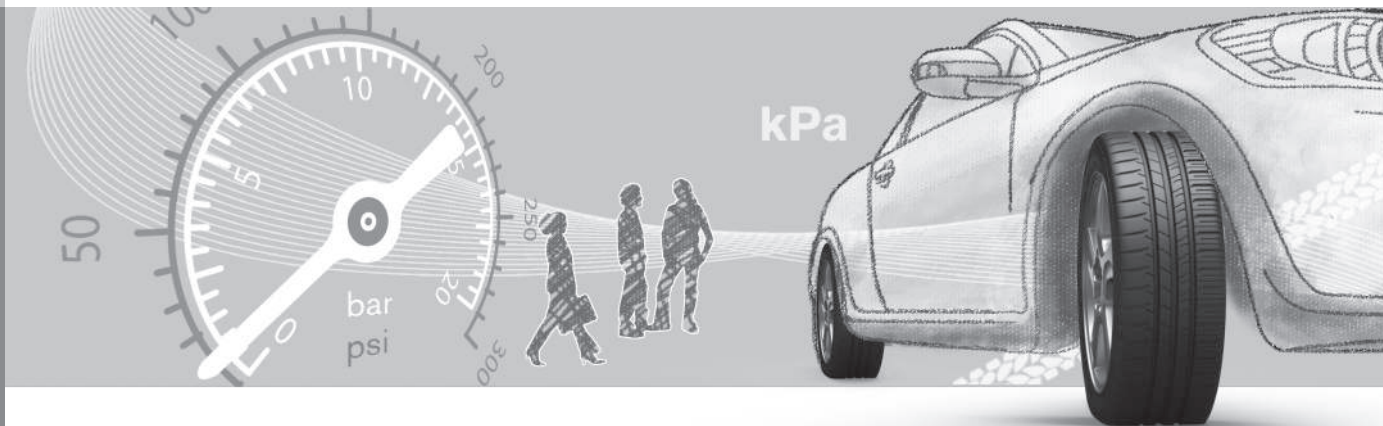



## Dekk - behandling

Dekkenes oppgave er blant annet å gi grep mot underlaget, dempe vibrasjoner og beskytte hjulene mot slitasje.

## Kjøreegenskaper

Dekkene betyr mye for bilens kjøreegenskaper. Dekktype, dimensjon, dekktrykk og hastighetsklasse er viktig for bilens egenskaper.

## Dekkenes alder

Alle dekk som er eldre enn seks år, bør kontrolleres av en fagmann selv om de tilsynelatende er uskadede. Dekk eldes og brytes ned selv om de sjelden eller aldri brukes. Funksjonen kan da påvirkes. Det gjelder alle dekk som lagres for fremtidig bruk. Eksempler på ytre tegn som indikerer at dekket er uegnet for bruk er sprekker og misfarginger.

## Nye dekk

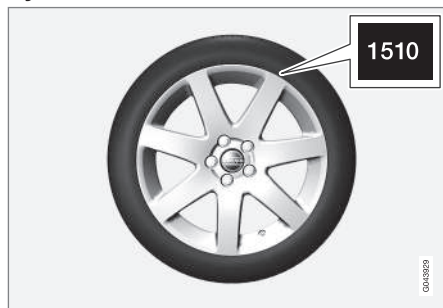

Dekk er ferskvare. Etter noen år begynner de å bli harde, samtidig som friksjonsegenskapene etter hvert svekkes. Forsøk derfor å få så nye dekk som mulig ved utskifting. Dette er spesielt viktig når det gjelder vinterdekk. De siste sifrene i sifferkombinasjonen angir produksjonsuken og -året. Dette er dekkets DOT-merking (Department of Transportation) og angis med fire sifre, for eksempel 1510. Dekket på bildet er produsert i uke 15 i år 2010.

## Sommer- og vinterdekk

Når sommer- og vinterdekkene skiftes, skal de merkes med hvilken side de har vært montert på, for eksempel **V** for venstre og **H** for høyre.

## Slitasje og vedlikehold

Riktig dekktrykk (s. 303) gir jevnere slitasje. Kjørestil, dekktrykk, klima og kvalitet på veibanen har innvirkning på hvor raskt dekkene eldes og slites. For å unngå forskjeller i mønsterdybde og hindre at slitasjemønster (s. 302) oppstår kan for- og bakhjulene skiftes med hverandre. Passende kjørelengde ved det første skiftet er ca. 5000 km og deretter med intervall på 10.000 km. Volvo anbefaler at du kontakter et autorisert Volvo-verksted for kontroll ved usikkerhet om mønsterdybden. Hvis det allerede er stor forskjell på slitasjen (>1 mm forskjell i mønsterdybde) mellom dekkene, skal de minst slitte dekkene alltid monteres bak. En forhjulssladd er van-

ligvis lettere å oppheve enn en bakhjulssladd, og fører til at bilen fortsetter rett frem i stedet for at bakenden sladder ut til siden og man eventuelt helt mister kontrollen over bilen. Derfor er det viktig at bakhjulene aldri mister festet før forhjulene.

Hjul skal oppbevares liggende eller opphengt, ikke stående.

## ADVARSEL

Et skadet dekk kan føre til at du mister kontrollen over bilen.

## Relatert informasjon

- Dekkdimensjoner (s. 304)
- Dekk - hastighetsklasser (s. 305)
- Dekk - rotasjonsretning (s. 302)



## Dekk - rotasjonsretning

Dekk med retningsbestemt mønster, har rotasjonsretningen markert med en pil på dekket.

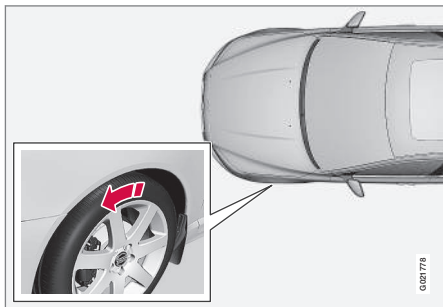

Pilen viser dekkets rotasjonsretning.

Dekket skal ha samme rotasjonsretning under hele levetiden. De bør kun skiftes mellom foran og bak, aldri fra venstre til høyre side eller omvendt. Hvis dekkene monteres feil, svekkes bilens bremseegenskaper og evne til å presse bort regn, snø og slaps. Dekkene med størst mønsterdybde skal alltid monteres bak (for å redusere faren for sladd).

### **i** NB!

Pass på at begge hjulpar er av samme type og dimensjon og av samme fabrikat.

Overhold anbefalt dekktrykk (s. 303) i henhold til dekktrykktabellen.

## Relatert informasjon

- Dekkdimensjoner (s. 304)
- Dekk - hastighetsklasser (s. 305)
- Dekk - behandling (s. 301)
- Dekk - slitasjevarsler (s. 302)

## Dekk - slitasjevarsler

En slitasjevarsler viser status for dekkets slitebane.

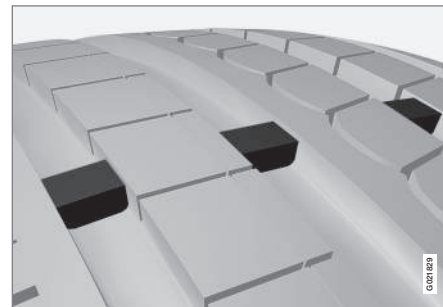

Slitasjevarslere.

Slitasjevarslerne er smale forhøyninger på tvers av slitebanen. På siden av dekket vises bokstavene TWI (Tread Wear Indicator). Når dekkets mønsterdybde er redusert til 1,6 mm, er det i samme høyde som slitasjevarslerne. Bytt da snarest mulig til nye dekk. Husk at dekk med liten mønsterdybde har svært dårlig veigrep i regn eller snø.

## Relatert informasjon

- Dekk - hastighetsklasser (s. 305)
- Dekk - lufttrykk (s. 303)
- Dekk - rotasjonsretning (s. 302)



## Dekk - lufttrykk

Dekk kan ha forskjellige lufttrykk, noe som måles i enheten bar.

### Kontrollere lufttrykket i dekkene

Lufttrykket i dekkene må kontrolleres hver måned og på kalde dekk. Med kalde dekk menes at dekkenes temperatur er den samme som utetemperaturen. Dekkene blir varme og trykket høyere etter noen kilometers kjøring. For lavt dekktrykk øker drivstofforbruket, reduserer dekkenes levetid og svekker bilens kjøreegenskaper. Kjøring med for lavt dekktrykk innebærer at dekkene kan bli overopphetet og skades. Dekktrykket påvirker komforten, kjørestøyen og styreegenskapene.

#### **i** NB!

Dekktrykket synker etter hvert, det er et naturlig fenomen. Dekktrykket varierer også med utetemperaturen.

### Dekktrykkskilt



Dekktrykkmerket på dørstolpen (mellom for- og bakkjør) på førersiden viser hvilke trykk dekkene skal ha ved forskjellige last- og hastighetsforhold. Trykket er også oppført i dekktrykktabellen.

Dekktrykket for bilens anbefalte dekkdimensjon og informasjon om ECO-trykk, som gir forbedret drivstofføkonomi, finner du i den trykte førerveiledningen.

#### **i** NB!

Dekktrykket forandrer seg med temperaturen.

### Drivstofføkonomi, ECO-trykk

For å oppnå best drivstofføkonomi ved hastigheter under 160 km/t anbefales ECO-trykket (gjelder både for full og lett last - se se

dekktrykktabellen i den trykte førerveiledningen).

### Relatert informasjon

- Dekk - hastighetsklasser (s. 305)
- Dekk - rotasjonsretning (s. 302)
- Dekk - behandling (s. 301)
- Dekk - slitasjevarsler (s. 302)



## Hjul- og felgdimensjoner

Hjul- og felgdimensjoner betegnes som i eksempelet i tabellen nedenfor.

Bilen er godkjent som en helhet. Det innebærer at det finnes visse kombinasjoner av hjul og dekk som er godkjent.

Se Hjul og dekk - godkjente dimensjoner (s. 397) for informasjon om godkjente dimensjoner.

Hjul (felger) har en dimensjonsbetegnelse, for eksempel: 7Jx16x50.

7	Felgbredde i tommer
J	Felghornets profil
16	Felgdiameter i tommer
50	Forskyving i mm (avstand fra hjulsen-teret til hjulets kontaktflate mot navet)

### Relatert informasjon

- Hjulmutre (s. 305)

## Dekkdimensjoner

Bilens hjul, dekk og felger har en bestemt dimensjon, se eksempel i tabellen nedenfor.

Bilen er godkjent som en helhet. Det innebærer at det finnes visse kombinasjoner av hjul og dekk som er godkjent.

Se Hjul og dekk - godkjente dimensjoner (s. 397) for informasjon om godkjente dimensjoner.

Alle bildekk har en betegnelse for dimensjonen. Eksempel på betegnelse: 215/55R16 97W.

205	Bredden på dekket (mm)
50	Forhold mellom høyden på dekk- siden og bredden på dekket (%)
R	Radialdekk
17	Felgdiameter i tommer (")
93	Kodesiffere for maks. tillatt dekkbe- lastning, lasteindeks (s. 304) (LI)
W	Kodebetegnelse for maksimalt tillatt hastighet, hastighetsklasse (s. 305) (SS) I dette tilfellet 270 km/t.

### Relatert informasjon

- Dekk - lufftrykk (s. 303)
- Dekk - rotasjonsretning (s. 302)
- Dekk - slitasjevarsler (s. 302)

## Dekk - lasteindeks

Lasteindeksen viser et dekk's evne til å bære en viss last.

Hvert dekk har en bestemt evne til å bære last, en lastindeks (LI). Bilens vekt avgjør hvilken lasteevne som kreves av dekkene.

Laveste tillatte indeks angis i lastindekstabel- len, se Lastindeks og hastighetsklasse (s. 398).

### Relatert informasjon

- Dekkdimensjoner (s. 304)
- Dekk - hastighetsklasser (s. 305)
- Dekk - lufftrykk (s. 303)
- Dekk - slitasjevarsler (s. 302)



## Dekk - hastighetsklasser

Hvert dekk tåler en viss makshastighet og tilhører dermed en bestemt hastighetsklasse (ss - Speed Symbol).

Dekkenes hastighetsklasse skal minst tilsvare bilens topphastighet. Laveste tillatte hastighetsklasse angis i hastighetsklassetabellen nedenfor. Det eneste unntaket fra disse bestemmelsene er vinterdekk (s. 306) (både piggede og piggfrie dekk), der det må benyttes lavere hastighetsklasser. Hvis et slikt dekk velges, må ikke bilen kjøres fortere enn dekket er klassifisert for (for eksempel får klasse Q maksimalt kjøres med en hastighet på 160 km/t). Det er føreforholdene, ikke dekkenes hastighetsklassifisering, som avgjør hvor fort bilen kan kjøres.

### **i** NB!

Tabellen viser største tillatte hastighet.

Q	160 km/t (brukes bare på vinterdekk)
T	190 km/t
H	210 km/t
V	240 km/t
W	270 km/t
Y	300 km/t

## **!** ADVARSEL

Bilen må utstyres med dekk som har samme belastningsindeks (s. 304) (LI) og hastighetsklasse (SS) som oppgitt i spesifikasjonene eller høyere. Hvis et dekk med for lav belastningsindeks eller hastighetsklasse brukes, kan det bli overopphetet.

### Relatert informasjon

- Dekkdimensjoner (s. 304)
- Dekk - lufttrykk (s. 303)
- Dekk - rotasjonsretning (s. 302)

## Hjulmutre

Hjulmutrene brukes for å feste hjulene ved navet, og finnes i forskjellige utførelser.

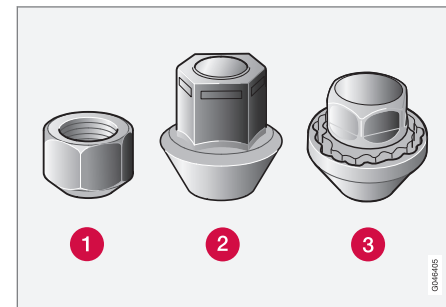

- 1 Lav hjulmutter
- 2 Høy hjulmutter
- 3 Låsbare hjulmuttere

### Tiltrekkingsmoment

- **Hjulmutre type 1 (stål felg):** 110 Nm
- **Hjulmutre type 2 (aluminium felg):** 130 Nm
- **Låsbar hjulmutter type 3 (stål-/aluminium felg):** 110 Nm

Bruk bare felger som er testet og godkjent av Volvo, og som inngår i Volvos originalsoriment. Kontroller tiltrekkingsmomentet med en momentnøkkel.



## Låsbare hjulmuttere\*

Låsbare hjulmuttere kan brukes både på aluminiumsfelger og stålfelger. Under bagasjehulvet er det plass til hylsen til de låsbare hjulmutrene.

## Relatert informasjon

- Hjul- og felgdimensjoner (s. 304)

## Vinterdekk

*Vinterdekk er dekk som er tilpasset for vinterføre.*

## Vinterdekk

Volvo anbefaler vinterdekk med visse dimensjoner. Dekkdimensjonene avhenger av motorvarianten. Ved kjøring med vinterdekk må dekk av riktig type monteres på alle fire hjulene.



### NB!

Volvo anbefaler at du rådfører deg med en Volvo-forhandler om hvilken felg- og dekktype som passer best.

## Piggdekk

Vinterdekk med pigger skal kjøres inn 500-1000 km, mykt og rolig slik at piggene setter seg riktig i dekket. På den måten får dekkene og piggene lengre levetid.



### NB!

Lovreglene om bruk av piggdekk varierer fra land til land.

## Mønsterdybde

Is, snø og lave temperaturer stiller betraktelig høyere krav til dekk enn sommerlige kjøreforhold. Volvo anbefaler derfor ikke å kjøre med vinterdekk som har mindre mønsterdybde enn 4 mm.

## Bruke kjettinger

Kjettinger må kun brukes på forhjulene. Dette gjelder også for biler med firehjulsdriфт. Kjør aldri fortere enn 50 km/t med kjetting. Unngå å kjøre på bare veier, ettersom det sliter hardt på både kjettinger og dekk.



## ADVARSEL

Bruk Volvo originalkjettinger eller likeverdige som er tilpasset bilmodellen samt dekk- og felgdimensjonen. Er du usikker, anbefaler Volvo at du rådfører deg med et autorisert Volvo-verksted. Feil kjetting kan forårsake alvorlig skade på bilen og føre til en ulykke.

## Relatert informasjon

- Skifte hjul - løsne hjulet (s. 308)



### Reservehjul\*

Et reservehjul (Temporary spare) brukes for å erstatte et punktert vanlig hjul midlertidig.

Reservehjulet er kun ment for midlertidig bruk, og må snarest erstattes med et vanlig hjul. Bilens kjøreegenskaper kan endres under kjøring med reservehjul. Reservehjulet er mindre enn det vanlige hjulet. Dermed påvirkes bilens bakkeklaring. Se opp for høye fortauskanter og unngå å maskinvasker bilen. Hvis reservehjulet sitter på forakselen kan du heller ikke bruke snøkjettinger. På firehjulsdrevne biler kan driften på bakakselen kobles ut. Reservehjulet skal ikke repareres. Riktig dekktrykk på reservehjulet er angitt i dekktrykktabellen, Dekk - lufttrykk (s. 303).



#### VIKTIG

- Kjør aldri fortere enn 80 km/t med reservehjul på bilen.
- Bilen må aldri kjøres med mer enn ett reservehjul av typen "Temporary Spare" samtidig.

### Relatert informasjon

- Skifte hjul - løsne hjulet (s. 308)
- Skifte hjul - montering av reservehjul\* (s. 310)
- Skifte hjul - hente frem reservehjulet\* (s. 307)
- Jekk (s. 312)

- Varseltrekant (s. 312)
- Hjulmutre (s. 305)

### Skifte hjul - hente frem reservehjulet\*

Reservehjul\* med jekk\* og hjulvinne\* finnes under gulvet i lasterommet.

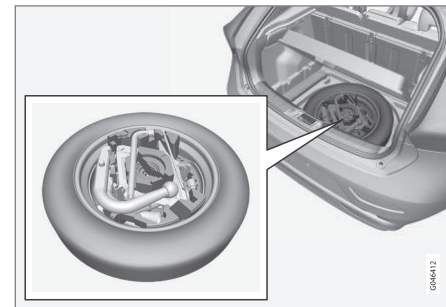

1. Løft bakkanten av lastegulvet (eller på modeller med leddet lastegulv: ta tak i håndtakene på lastegulvet, løft og før den bakre delen av gulvet fremover).
2. Løft ut oppbevaringsrommet\* (kun modeller med leddet lastegulv).
3. Løft ut undergulvet (kun modeller med leddet lastegulv).
4. Skru løs festeskruen og løft ut skumblokken med jekken og verktøyet.
5. Ta tak i borteste del av reservehjulet og løft det ut av oppbevaringsrommet.
6. Ta ut hjulvinnen, jekken og slepekroken fra skumblokken.

\* Ekstrautstyr/tilbehør, for mer informasjon se Introduksjon.



## **i** NB!

Jekken må løftes ut for at du skal kunne komme til slepekroken.

### Relatert informasjon

- Skifte hjul - løsne hjulet (s. 308)
- Skifte hjul - montering av reservehjul\* (s. 310)
- Jekk (s. 312)
- Reservehjul\* (s. 307)
- Varseltrekant (s. 312)
- Hjulmutre (s. 305)

## Skifte hjul - løsne hjulet

*Hjulene kan skiftes, med f.eks. vinterhjul/ vinterdekk.*

Sett opp varseltrekanten hvis du må skifte hjul på et trafikkert sted. Bilen og jekken\* skal stå på et fast, vannrett underlag.

1. Trekk til parkeringsbremsen, og legg inn revers, eller **P** hvis bilen har automatgir.



## ADVARSEL

Kontroller at jekken ikke er skadet, at gjenegene er godt smurt og at den er fri for skitt.



## NB!

Volvo anbefaler å bare bruke den jekken\* som hører til den enkelte bilmodell. Se informasjonen på klistremerket på jekken.

På klistremerket finnes også informasjon om jekkens maksimale løfteytelse, ved angitt løftehøyde.

2. Finn frem hjulet som skal monteres (sommerdekk, vinterdekk eller reservehjul) samt verktøyet. Hvis det gjelder montering av et reservehjul, følger det også med en pakning med hansker og en plastpose til det punkterte hjulet ved reservehjulet.

3. Blokker foran og bak hjulene som skal stå på bakken. Bruk for eksempel kraftige treklosser eller store steiner.
4. Biler med stål felger har avtagbare hjulsider. Bruk demonteringsverktøyet for å ta tak i og ta av eventuelle heldekkende hjulsider. Alternativt kan hjulsidene trekkes av for hånd.

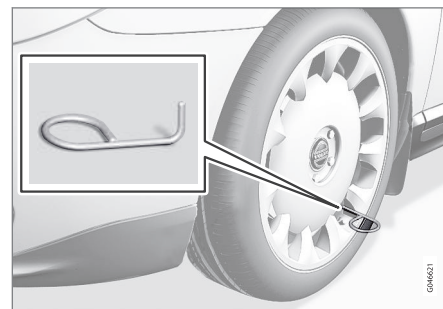



5. Skru sammen slepekroken med hjulvinnen\* til anslaget, som vist på bildet nedenfor.

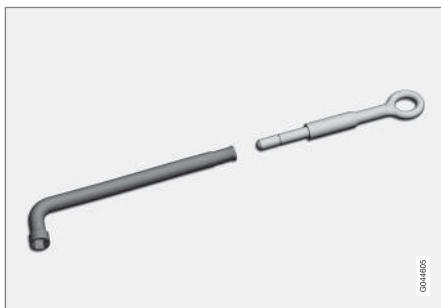

Hjulvinne og slepekrok.

**VIKTIG**

Slepekroken må skrues inn flere omdreininger i hjulvinnen.

6. Fjern plasthettene fra hjulmutrene med beregnet verktøy.



7. Løsne hjulmutrene 1/2-1 omdreining med klokken ved bruk av hjulvinnen.

**ADVARSEL**

Legg aldri gjenstander mellom jekken og bakken, og heller ikke mellom jekken og jekkfestet på bilen.

8. Bilen har to jekkfester på hver side.

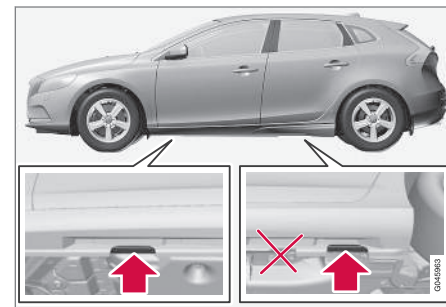

**VIKTIG**

Underlaget under jekken skal være fast, jevnt og vannrett.

9. Sveiv opp jekken slik at flensen i karosseriet kommer i sporet på jekkhodet.  
10. Løft bilen så høyt at hjulet går fritt. Ta av hjulmutterne, og løft av hjulet.



## ADVARSEL

Kryp aldri under bilen når den er jekket opp.

La aldri passasjerer være i bilen når den jekkes opp. Hvis hjulskift må utføres i trafikkert miljø, må passasjerene stå på et trygt sted.

## NB!

Bilens vanlige jekk er kun beregnet til bruk i enkelttilfeller og gjennom kort tid, som ved bytte av hjul ved punktering, bytte til vinterdekk/sommerdekk m.m. Kun jekken som tilhører den spesifikke modellen må brukes til å jekke opp bilen. Hvis bilen skal løftes oftere eller over lengre tid enn for et hjulskifte, anbefales det å bruke en garasjejekk. I så tilfelle følges bruksanvisningene som følger med utstyret.

## Relatert informasjon

- Skifte hjul - montering av reservehjul\* (s. 310)
- Skifte hjul - hente frem reservehjulet\* (s. 307)
- Reservehjul\* (s. 307)
- Varseltrekant (s. 312)
- Hjulmutre (s. 305)

## Skifte hjul - montering av reservehjul\*

*Det er viktig at monteringen av reservehjulet utføres på riktig måte.*

### Montering

1. Rengjør anleggsflatene mellom hjul og nav.
2. Sett på hjulet. Skru til hjulmutrene skikkelig.
3. Senk bilen, slik at hjulet ikke kan rotere.



4. Stram hjulmutterne diagonalt. Det er viktig at hjulmutrene strammes ordentlig med riktig tiltrekingsmoment. Kontroller tiltrekingsmomentet med en momentnøkkel.

5.

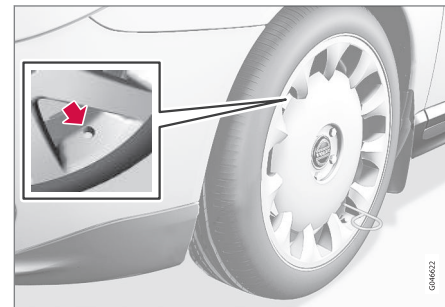

Sett eventuell heldekkende på hjulsiden på plass igjen.

## NB!

Ventilåpningen i hjulsiden må ligge over ventilen på felgen når den settes på.



### Legge tilbake jekk\* og verktøy

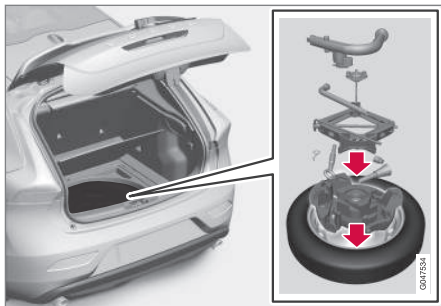

Legg verktøyet og jekken på riktig sted igjen i skumblokken etter bruk.

1. Skru slepekroken ut av hjulnøkkelen.
2. Sett tilbake verktøyet som eventuelt er brukt, i sine respektive rom i skumblokken i følgende rekkefølge:
  - slepekrok/trakt/momentnøkkel/hylse for låsbar hjulmutter/verktøyet for hjulsiden
  - jekk (må skrues til riktig høyde, slik at den passer inn i rommet i skumblokken, håndtaket over foten og ned i sporet i skumblokken)
  - pipenøkkel (over jekken).

3. Hvis reservehjulet er brukt, kan det punkterte hjulet legges i plastposen som ligger i pakken med hanskene. Legg tilbake skumblokken i oppbevaringsrommet, og skru fast festeskruen i gulvet til oppbevaringsrommet.

Hvis reservehjulet **ikke** er brukt, legges skumblokken i reservehjulet. Legg reservehjulet tilbake i oppbevaringsrommet. Skru fast festeskruen i gulvet på oppbevaringsrommet.

4. Legg tilbake slepekroken.

- Varseltrekant (s. 312)
- Hjulmutter (s. 305)

#### **i** NB!

- Når du har pumpet opp et dekk, må du alltid sette tilbake ventilhetten, slik at du unngår skade på ventilen forårsaket av grus, smuss osv.
- Bruk bare ventilhetter av plast. Ventilhetter av metall kan ruste og bli vanskelige å skru løs.

#### **!** VIKTIG

Verktøy og jekk \* skal oppbevares på egen plass i lasterom når de ikke er i bruk.

#### Relatert informasjon

- Skifte hjul - hente frem reservehjulet\* (s. 307)
- Skifte hjul - løsne hjulet (s. 308)
- Reservehjul\* (s. 307)



## Varseltrekant

Varseltrekanten brukes for å varsle andre trafikanter for stillestående kjøretøyer.

### Oppbevaring og oppfelling

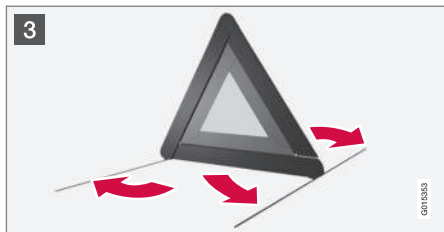
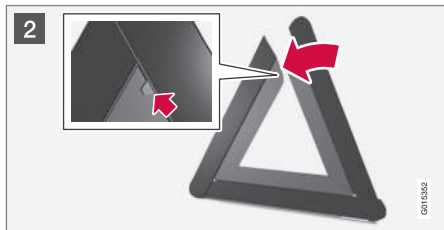
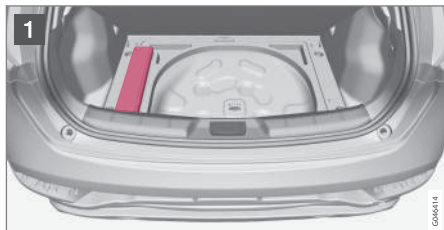

- 1 Løft gulvluken (eller skyv den bakre delen av lastegulvet fremover på modeller med leddet gulv, løft så ut undergulvet) og ta ut varseltrekanten.
- 2 Ta varseltrekanten ut av vesken, fell den ut og sett sammen de to løse sidene.
- 3 Fell ut varseltrekantens støtteben.

Følg gjeldende bestemmelser for bruk av varseltrekant. Plasser varseltrekanten på et egnet sted med hensyn til trafikksituasjonen.

Pass på å feste varseltrekanten med vesken ordentlig i bagasjerommet etter bruk.

### Relatert informasjon

- Reservehjul\* (s. 307)

## Jekk

En jekk brukes for å løfte bilen, f. eks ved dekkskift.

Bruk originaljekken bare ved hjulskift. Skruen til jekken skal alltid være godt smurt.

### Relatert informasjon

- Varseltrekant (s. 312)
- Midlertidig dekketetning\* (s. 320)



## Førstehjelpssett\*

Førstehjelpssettet inneholder førstehjelpsutstyr.



En veske med førstehjelpsutstyr er plassert på venstre side av bagasjerommet.

## Dekktrykkovervåking\*<sup>1</sup>

Dekktrykkovervåkingen advarer føreren når trykket er for lavt i ett eller flere av dekkene på bilen. I noen markeder er dekktrykkovervåkingen standard i henhold til lovkrav.

Det finnes to systemer for dekktrykkovervåking, TPMS (Tyre Pressure Monitoring System) og TM (Tyre Monitor). Hvis du er usikker på hvilket system bilen har, åpner du meny-systemet **MY CAR** og søker opp bilens innstillinger:

- Menyen **Dekktrykk** brukes hvis det er TPMS, se Dekktrykkovervåking (TPMS)\* - generelt (s. 314).
- Menyen **Dekkovervåking** brukes hvis det er TM, se Dekktrykkovervåking (TM)\* (s. 318).

Systemet erstatter ikke det vanlige vedlikeholdet av dekkene.



### VIKTIG

Hvis det oppstår feil i TPMS-systemet, blinker varselampen  i kombiinstrumentet i ca. 1 minutt, og så lyser den kontinuerlig. Det vises også en melding i kombiinstrumentet.

## Relatert informasjon

- Dekktrykkovervåking (TPMS)\* - generelt (s. 314)
- Dekktrykkovervåking (TPMS)\* - justere (omkalibrere) (s. 315)
- Dekktrykkovervåking (TPMS)\* - korrigere ved for lavt dekktrykk (s. 318)
- Dekktrykkovervåking (TPMS)\* - aktivere/deaktivere (s. 316)
- Dekktrykkovervåking (TPMS)\* - anbefalinger (s. 317)
- Dekktrykkovervåking (TPMS)\* - punkteringskjørbare dekk\* (s. 317)
- Dekktrykkovervåking (TPMS)\* - status (s. 315)

<sup>1</sup> Standard på visse markeder.



## Dekktrykkovervåking (TPMS)\*<sup>9</sup> - generelt

Dekktrykkovervåkingen TPMS (Tyre Pressure Monitoring System)\* advarer føreren når trykket er for lavt i ett eller flere av dekkene på bilen.

Dekktrykkovervåkingen bruker følere som er plassert i lufterventilen i hvert av hjulene. Når bilen kjøres med en hastighet på ca. 30 km/t, registrerer systemet dekktrykket. Hvis trykket er for lavt, tennes varselampen  i kombiinstrumentet og en av følgende meldinger vises:

- **Lavt dekktrykk Kontroller høyre fordekk**
- **Lavt dekktrykk Kontroller venstre fordekk**
- **Lavt dekktrykk Kontroller høyre bakdekk**
- **Lavt dekktrykk Kontroller venstre bakdekk**
- **Dekk trenger luft nå Kontroller høyre fordekk**
- **Dekk trenger luft nå Kontroller venstre fordekk**
- **Dekk trenger luft nå Kontroller høyre bakdekk**
- **Dekk trenger luft nå Kontroller venstre bakdekk**

<sup>9</sup> Standard på visse markeder.

### • **Dekktrykksystem Service påkrevd**

Hvis hjul uten TPMS-følere brukes, eller hvis en føler har sluttet å fungere, vil **Dekktrykksystem Service påkrevd** vises.

Kontroller alltid systemet etter hjulskift for å sikre at hjulene som er satt på, fungerer med systemet.

Se Dekk - lufttrykk (s. 303) for informasjon om riktig dekktrykk.

Systemet erstatter ikke det vanlige vedlikeholdet av dekkene.



### **VIKTIG**

Hvis det oppstår feil i TPMS-systemet, blinker varselampen  i kombiinstrumentet i ca. 1 minutt, og så lyser den kontinuerlig. Det vises også en melding i kombiinstrumentet.

### **Relatert informasjon**

- Dekktrykkovervåking (TPMS)\* - justere (omkalibrere) (s. 315)
- Dekktrykkovervåking (TPMS)\* - korrigere ved for lavt dekktrykk (s. 318)
- Dekktrykkovervåking (TPMS)\* - aktivere/deaktivere (s. 316)
- Dekktrykkovervåking (TPMS)\* - anbefalinger (s. 317)

- Dekktrykkovervåking (TPMS)\* - punkteringskjørbare dekk\* (s. 317)
- Dekktrykkovervåking (TPMS)\* - status (s. 315)



### Dekktrykkovervåking (TPMS)\*<sup>16</sup> - justere (omkalibrere)

Dekktrykkovervåkingen TPMS (Tyre Pressure Monitoring System)\* advarer føreren når trykket er for lavt i ett eller flere av dekkene på bilen.

TPMS kan justeres for å følge Volvos anbefalinger for dekktrykk (s. 303), for eksempel ved kjøring med mye last.

#### NB!

Bilen må stå stille når kalibreringen påbegynnes.

Innstillingene endres med betjeningspanelet i midtkonsollen, se MY CAR (s. 104).

1. Pump opp dekkene til ønsket trykk som angitt på dekktrykkskiltet på dørstolpen på førersiden (mellom for- og bakdør).
2. Start motoren.
3. Velg menysystemet **MY CAR** for å åpne menyene for dekktrykk.
4. Velg **Kalibrer dekktrykket**, og trykk **OK**.
5. Kjør i minst 10 minutter i høyst 30 km/t.
  - > Kalibreringen utføres automatisk når føreren igangsetter den. Systemet gir ingen bekreftelse når kalibreringen er utført.

<sup>16</sup> Standard på visse markeder.

<sup>18</sup> Standard på visse markeder.

### Relatert informasjon

- Dekktrykkovervåking\* (s. 313)
- Dekk - lufttrykk (s. 303)

### Dekktrykkovervåking (TPMS)\*<sup>18</sup> - status

Dekktrykkovervåkingen TPMS (Tyre Pressure Monitoring System)\* advarer føreren når trykket er for lavt i ett eller flere av dekkene på bilen.

### System- og dekkstatus

Systemets og dekkenes aktuelle status kan kontrolleres, se MY CAR (s. 104).

1. Velg menysystemet **MY CAR** for å åpne menyene for dekktrykkovervåking.
2. Velg **Dekktrykk**.

Statusen er fargekodet for hvert dekk som følger:

- Helgrønt: systemet fungerer normalt og dekktrykket i alle dekkene ligger noe over anbefalt nivå.
- Gult hjul: tilsvarende dekk har for lavt trykk.
- Rødt hjul: tilsvarende dekk har altfor lavt trykk.
- Alle hjul er grå: systemet er ikke tilgjengelig nå. Det kan være nødvendig å kjøre bilen i noen minutter i en hastighet over 30 km/t før systemet blir aktivt igjen.
- Alle hjul er grå og meldingen **Dekktrykksystem Service påkrevd**: det



har oppstått en feil i systemet. Kontakt en Volvo-forhandler eller et verksted.

## Fjerne varselmelding

Hvis det er vist en dekktrykkmelding og TPMS-varsellampen har lyst:

1. Kontroller dekktrykket på det/de angitte dekket/dekkene med en dekktrykkmåler.
2. Pump opp dekket/dekkene til riktig trykk som angitt på dekktrykkskiltet på dørstolpen på førersiden (mellom for- og bakdør).
3. I noen tilfeller kan det være nødvendig å kjøre bilen i noen minutter i høyere fart enn 30 km/t for å fjerne advarselen. Da slukkes også TPMS-varsellampen.



## NB!

- TPMS-systemet bruker en såkalt kompensert trykkverdi, basert på både dekk- og utetemperatur. Dette medfører at dekktrykket kan variere noe fra de anbefalte trykkene som angis på dekktrykkskiltet på dørstolpen på førersiden (mellom for- og bakdøren). Derfor kan det være nødvendig å pumpe opp dekkene til et noe høyere trykk for å fjerne en melding om lavt dekktrykk.
- Kontroller trykket på alle dekk for å unngå feil dekktrykk. Med kalde dekk menes at dekkene har samme temperatur som utetemperaturen (ca. 3 timer etter at noen har kjørt bilen). Dekkene blir varme og trykket høyere etter noen kilometers kjøring.



## ADVARSEL

- Feil dekktrykk kan føre til dekkhavari, som kan føre til at føreren mister kontroll over bilen.
- Systemet kan ikke vise plutselige dekkskader på forhånd.

## Relatert informasjon

- Dekktrykkovervåking\* (s. 313)

## Dekktrykkovervåking (TPMS)\*<sup>20</sup> - aktivere/deaktivere

Dekktrykkovervåkingen TPMS (Tyre Pressure Monitoring System)\* advarer føreren når trykket er for lavt i ett eller flere av dekkene på bilen.



## NB!

Bilen må stå stille når dekktrykkovervåkingen aktiveres/deaktiveres.

Innstillingene foretas med bryterne i midtkonsollen, se MY CAR (s. 104).

1. Start motoren.
2. Velg systemet **MY CAR** for å åpne menyene for dekktrykk.
3. Velg **Dekktrykk**, og trykk **OK**.
  - > **X** vises på informasjonsdisplayet hvis systemet aktiveres, og forsvinner hvis systemet deaktiveres<sup>21</sup>.

## Relatert informasjon

- Dekktrykkovervåking\* (s. 313)

<sup>20</sup> Standard på visse markeder.

<sup>21</sup> Bare i visse markeder.



## Dekktrykkovervåking (TPMS)\*<sup>23</sup> - anbefalinger

Dekktrykkovervåkingen TPMS (Tyre Pressure Monitoring System)\* advarer føreren når trykket er for lavt i ett eller flere av dekkene på bilen.

- Volvo anbefaler at TPMS-sensorer monteres på alle hjulene til bilen, også vinterdekk.
- Volvo anbefaler ikke at sensorer flyttes mellom forskjellige hjul.
- Reservehjulet har ikke TPMS-føler.
- Hvis reservehjul eller hjul uten TPMS-føler brukes, vil feilmeldingen

**Dekktrykksystem Service påkrevd** vises i kombiinstrumentet.

- Hvis et hjul er endret eller hvis TPMS-føleren er flyttet til et annet hjul, må tetning, mutter og ventilkjerne byttes ut.
- Ved installasjon av TPMS-føler må bilen være slått av i minst 15 minutter, ellers vises en feilmelding i kombiinstrumentet.

### ADVARSEL

Når du pumper opp et dekk med dekktrykkovervåkingen TPMS, må du holde pumpeunnnstykket rett mot ventilen for ikke å skade ventilen.

### NB!

- Når du har pumpet opp et dekk, må du alltid sette tilbake ventilhetten, slik at du unngår skade på ventilen forårsaket av grus, smuss osv.
- Bruk bare ventilhetter av plast. Ventilhetter av metall kan ruste og bli vanskelige å skru løs.

### NB!

Hvis du vil bytte dekkdimensjon, må TPMS-systemet omkonfigureres. Kontakt en Volvoforhandler for mer informasjon.

### Relatert informasjon

- Dekktrykkovervåking\* (s. 313)

## Dekktrykkovervåking (TPMS)\*<sup>25</sup> - punkteringskjørbare dekk\*

Hvis SST (Self Supporting run flat Tires)\* er valgt, har bilen også TPMS (s. 313).

Denne typen dekk har en spesielt forsterket sidevegg, som gjør det mulig å fortsette å kjøre bilen i begrenset omfang selv om dekket har mistet alt eller en del av trykket. Disse dekkene er montert på en spesiell felg. (Vanlige dekk kan også monteres på denne felgen.)

Hvis et SST-dekk mister dekktrykk, tennes den gule TPMS-lampen i kombiinstrumentet, og en melding vises på informasjonsdisplayet. Hvis dette skjer, reduserer du hastigheten til maks. 80 km/t. Dekket må erstattes så snart som mulig.

Kjør forsiktig. I enkelte tilfeller kan det være vanskelig å se hvilket dekk det gjelder. Kontroller alle fire dekkene for å konstatere hvilket dekk som må utbedres.

<sup>23</sup> Standard på visse markeder.

<sup>25</sup> Standard på visse markeder.



## ADVARSEL

Bare personer med kunnskaper om SST-dekk bør montere dem.

SST-dekk skal bare monteres sammen med TPMS.

Etter at det har blitt vist en feilmelding om lavt dekktrykk, må du ikke kjøre fortere enn 80 km/t.

Maksimal kjørestrekning til dekkskift er 80 km.

Unngå hard kjøring, for eksempel rask nedbremsing eller rask kjøring i svinger.

SST-dekk må skiftes hvis de skades eller punkteres.

### Relatert informasjon

- Dekktrykkovervåking\* (s. 313)

### Dekktrykkovervåking (TPMS)\*<sup>27</sup> - korrigere ved for lavt dekktrykk

*Dekktrykkovervåkingen TPMS (Tyre Pressure Monitoring System)<sup>28</sup> varsler føreren når trykket blir for lavt i ett eller flere av dekkene til bilen og angir om hvilket dekk det gjelder.*

*Lampen lyser gult ved første indikasjon.*

*Stopp og kontroller dekktrykket så snart som mulig. Når lampen lyser rødt, må du stanse og korrigere dekktrykket umiddelbart.*

Hvis en melding om lavt dekktrykk vises på displayet:

1. Kontroller dekktrykket på aktuelt dekk.
2. Pump opp dekket/dekkene til riktig trykk.
3. Kjør med en hastighet på minst 30 km/t i noen minutter og kontroller at meldingen er slukket.

### Relatert informasjon

- Dekktrykkovervåking\* (s. 313)

### Dekktrykkovervåking (TM)\*<sup>30</sup>

*TM (Tyre Monitor)-systemet registrerer rotasjonshastigheten til dekkene for å kunne avgjøre om de har riktig dekktrykk. Hvis trykket er for lavt, endres dekkdiameteren og dermed også rotasjonshastigheten. Ved å sammenligne dekkene med hverandre kan systemet avgjøre om et eller flere dekk har for lavt trykk.*

### Meldinger

Hvis dekktrykket er for lavt, tennes varsellampen i kombiinstrumentet og en av følgende meldinger vises:

- Lavt dekktrykk Kontroller høyre fordekk
- Lavt dekktrykk Kontroller venstre fordekk
- Lavt dekktrykk Kontroller høyre bakdekk
- Lavt dekktrykk Kontroller venstre bakdekk
- Lavt dekktrykk Kontroller dekkene
- Dekktrykksystem Service påkrevd

<sup>27</sup> Standard på visse markeder.

<sup>28</sup> Ekstrautstyr kun i visse markeder.

<sup>30</sup> Standard på visse markeder.

**! VIKTIG**

Hvis det oppstår feil i TM-systemet, blinker varselampen (U) i kombiinstrumentet i ca. 1 minutt, og så lyser den kontinuerlig. Det vises også en melding i kombiinstrumentet.

Systemet erstatter ikke det vanlige vedlikeholdet av dekkene.

**TM-omkalibrering**

For at TM skal kunne fungere riktig, må det fastsettes en referanseverdi for dekktrykket. Dette må det gjøres hver gang dekkene skal skiftes eller dekktrykket endres.

**Omkalibrering**

Innstillingene foretas med bryterne i midtkonsollen, se MY CAR (s. 104).

1. Slå av tenningen.
2. Pump opp dekkene til ønsket trykk som angitt på dekktrykkskiltet på dørstolpen på førersiden (mellom for- og bakdøren), og velg nøkkelposisjon **II**, se Nøkkelposisjoner (s. 73).
3. Velg menysystemet **MY CAR** for å åpne menyene for dekktrykk.
4. Velg **Kalibrer dekktrykket**, og trykk **OK**.

## 5. Start og kjør bilen.

- > Omkalibreringen foretas mens bilen kjøres og kan avbrytes når som helst. Hvis motoren blir slått av mens omkalibreringen pågår, gjenopptas den når bilen kjøres igjen.

Da er TM omkalibrert og den nye referanseverdien gjelder til trinn 1-5 endres.

**i NB!**

Husk at TM-systemet må omkalibreres ved hvert dekkskifte eller hvis dekktrykket endres. Hvis nye referanseverdier ikke lagres, kan ikke systemet fungere riktig.

**i NB!**

- Når du har pumpet opp et dekk, må du alltid sette tilbake ventilhetten, slik at du unngår skade på ventilen forårsaket av grus, smuss osv.
- Bruk bare ventilhetter av plast. Ventilhetter av metall kan ruste og bli vanskelige å skru løs.

**System- og dekkstatus**

Systemets og dekkenes aktuelle status kan kontrolleres, se MY CAR (s. 104).

1. Velg menysystemet **MY CAR** for å åpne menyene for dekktrykkovervåking.
2. Velg **Dekkovervåking**.

Statusen er fargekodet for hvert dekk som følger:

- Helgrønt: systemet fungerer normalt og dekktrykket i alle dekkene ligger noe over anbefalt nivå.
- Gult hjul: tilsvarende dekk har for lavt trykk.
- Alle hjul gule: to eller flere dekk har for lavt trykk.
- Alle hjul er grå: systemet er ikke tilgjengelig nå. Det kan være nødvendig å kjøre bilen i noen minutter i en hastighet over 30 km/t før systemet blir aktivt igjen.
- Alle hjul er grå og meldingen **Dekktrykksystem Service påkrevd**: det har oppstått en feil i systemet. Kontakt en Volvo-forhandler eller et verksted.

**Fjerne varselmelding**

Hvis det er vist en dekktrykkmelding og TPI-varselampen har lyst:

1. Kontroller dekktrykket på det/de angitte dekket/dekkene med en dekktrykkmåler.
2. Pump opp dekket/dekkene til riktig trykk som angitt på dekktrykkskiltet på dørstolpen på førersiden (mellom for- og bakdør).
3. Omkalibrer TM-systemet.



## NB!

- TM-systemet bruker en såkalt kompensert trykkverdi, basert på både dekk- og utetemperaturen. Dette medfører at dekktrykket kan variere noe fra de anbefalte trykkene som angis på dekktrykkskiltet på dørstolpen på førersiden (mellom for- og bakdøren). Derfor kan det være nødvendig å pumpe opp dekkene til et noe høyere trykk for å fjerne en melding om lavt dekktrykk.
- Kontroller trykket på alle dekk for å unngå feil dekktrykk. Med kalde dekk menes at dekkene har samme temperatur som utetemperaturen (ca. 3 timer etter at noen har kjørt bilen). Dekkene blir varme og trykket høyere etter noen kilometers kjøring.

## ADVARSEL

- Feil dekktrykk kan føre til dekkhavari, som kan føre til at føreren mister kontroll over bilen.
- Systemet kan ikke vise plutselige dekkskader på forhånd.

## Midlertidig dekketning\*

*Provisorisk dekkappesett\* (TMK - Temporary Mobility Kit), brukes til å tette en punktering samt kontrollere og justere lufttrykket. Lufttrykk for bilens anbefalte dekkdimensjon finner du i den trykte førerveiledningen.*

Det provisoriske dekkappesettet består av en kompressor og en flaske med tetningsvæske. Tetningen fungerer som en midlertidig reparasjon. Flasken med tetningsmiddel skal skiftes ut innen angitt holdbarhetsdato og etter bruk. Tetningsmiddelet tetter effektivt dekk som er punktert på slitebanen.

## NB!

Dekkreparasjonssettet er bare beregnet på reparasjon av dekk med punktering i slitebanen.

Dekktetningssettet gir ikke tilstrekkelig tetning ved punktering i dekkensiden. Dekk med store hakk, sprekker eller lignende skader må ikke tettes med den midlertidige dekketningen. Koble kompressoren til et av bilens 12 V-uttak. Velg det uttaket som er nærmest det punkterte dekket.

## NB!

Kompressoren for provisorisk dekketning er utprøvd og godkjent av Volvo.

## Relatert informasjon

- Provisorisk dekkklapping\* - fremgangsmåte (s. 322)
- Provisorisk dekkklapping\* - etterkontroll (s. 324)
- Provisorisk dekkappesett\* - oversikt (s. 322)



## Provisorisk dekkettningssett\* - plassering

Provisorisk dekkklappesett (TMK - Temporary Mobility Kit), brukes til å tette en punktering samt kontrollere og justere lufttrykket. Lufttrykk for bilens anbefalte dekkdimensjon finner du i den trykte førerveiledningen.

### Plassering av dekkettningssettet

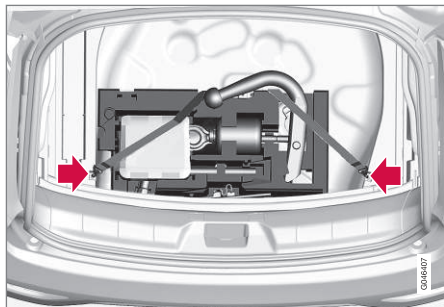

Versjon 1.

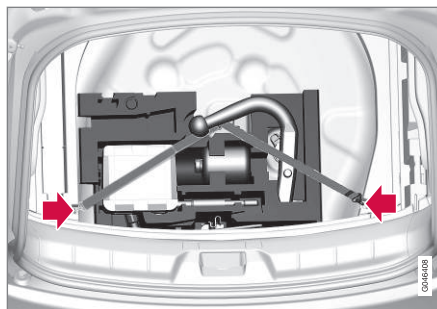

Versjon 2.

Sett ut en varseltrekant hvis et dekk skal tettes ved en trafikkert vei. Varseltrekanten og dekkettningssettet oppbevares under gulvet i lasterommet.

1. Løft bakkanten av lastegulvet (eller på modeller med leddet lastegulv: ta tak i håndtakene på lastegulvet, løft og før den bakre delen av gulvet fremover).
2. Løft ut oppbevaringsrommet (tilbehør) - kun modeller med leddet lastegulv.
3. Løft ut undergulvet (kun modeller med leddet lastegulv).
4. Hekt løs den elastiske delen av remmen over TMK-kompressorenheten på venstre side.
5. Løft TMK-kompressorenheten rett opp.

6. For å komme til flasken med tetningsvæske, må den skyves mot venstre til det er mulig å løfte den ut av skumblokken.

### **i** NB!

For å komme til slepekroken/hjulvinnen i skumblokken:

- **Versjon 1:** Løft dekkklappesettets kompressorenhet (punkt 5) for å komme til hjulvinnen. Løft ut flasken med tetningsvæske (punkt 6) for å komme til slepekroken.
- **Versjon 2:** Løft dekkklappesettets kompressorenhet (punkt 5) for å komme til slepekroken. Hjulvinnen ligger under jekken.

Etter bruk hektes remmen på igjen på venstre side.

**Versjon 1:** Remmen må trekkes tilbake bak skumblokken (ikke oppå).

**Versjon 2:** Remmen må være i klypen på bakre del av skumblokken.

### Relatert informasjon

- Provisorisk dekkklappesett\* - oversikt (s. 322)
- Provisorisk dekkklappesett\* - tetningsvæske (s. 326)
- Midlertidig dekkettningssett\* (s. 320)



## Provisorisk dekkappesett\* - oversikt

Provisorisk dekkappesett (TMK - Temporary Mobility Kit), brukes til å tette en punktering samt kontrollere og justere lufttrykket. Lufttrykk for bilens anbefalte dekkdimensjon finner du i den trykte førerveiledningen.

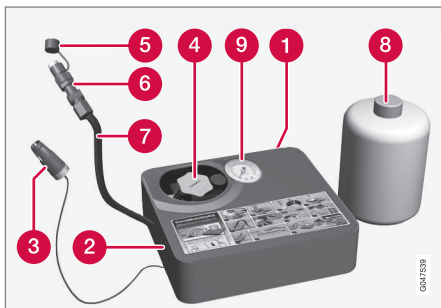

- 1 Klistremerke med maksimalt tillatt hastighet
- 2 Strømbryter
- 3 Ledning
- 4 Flaskeholder (oransjefarget lokk)
- 5 Beskyttelseslokk
- 6 Trykkreduksjonsventil
- 7 Luftslange

- 8 Flaskeholder med tetningsvæske
- 9 Trykkmåler

### Relatert informasjon

- Provisorisk dekkettingssett\* - plassering (s. 321)
- Provisorisk dekkappesett\* - tetningsvæske (s. 326)
- Midlertidig dekkettning\* (s. 320)
- Provisorisk dekkklapping\* - sette komponentene på plass igjen (s. 326)

## Provisorisk dekkklapping\* - fremgangsmåte

Provisorisk dekkklapping, ved hjelp av provisorisk dekkappesett\* (TMK - Temporary Mobility Kit), brukes til å tette en punktering samt kontrollere og justere lufttrykket.

Dekktrykkskiltet på dørstolpen på førersiden (mellom for- og bakhjør) viser dekktrykket for bilens anbefalte dekkdimensjoner.

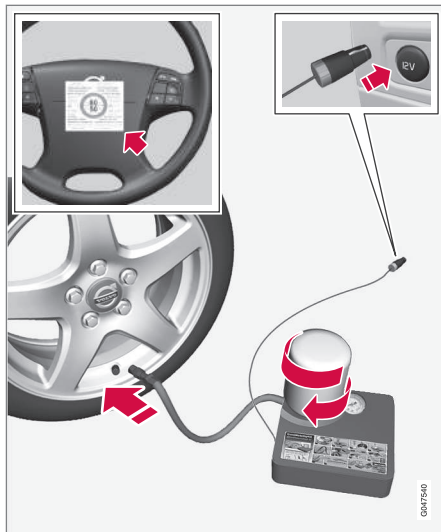
**Midlertidig dekketetning**

For informasjon om hvordan dette fungerer, se Provisorisk dekkklappesett.

1. Løsne skiltet hvis høyeste tillatte hastighet (som sitter på den ene siden av kompressoren) og fest den på rattet.

**⚠ ADVARSEL**

Hastigheten må ikke overstige 80 km/t etter at den provisoriske dekkreparasjonen er foretatt. Volvo anbefaler at du oppsøker et autorisert Volvo-verksted for å få dekket inspisert (maksimal kjørestrekning 200 km). Der kan de avgjøre om dekket kan repareres eller må skiftes ut.

**⚠ ADVARSEL**

Tetningsvæsken kan irritere huden. Ved hudkontakt, vask straks bort væsken med såpe og vann.

2. Kontroller at strømbryteren står på **0**, og ta ut ledningen og luftslangen.

**i NB!**

Bryt ikke flaskens plombering før bruk. Når flasken skrus fast, brytes plomberingen automatisk.

3. Skru av det oransje lokket, og skru løs korken på flasken.
4. Skru fast flasken i flaskeholderen.

**⚠ ADVARSEL**

Ikke skru av flasken, den har en baksperre som hindrer lekkasje.

5. Skru løs hjulets ventilhette, og skru luftslangens ventiltilkobling helt inn på gjengene til dekkventilen.
6. Sett ledningen i 12 V-uttaket, og start bilen.

**⚠ ADVARSEL**

La ikke barn sitte i bilen uten oppsyn når motoren går.

7. Sett strømbryteren på **I**.

**⚠ ADVARSEL**

Stå aldri helt inntil dekket mens kompressoren pumper. Hvis det oppstår sprekke-dannelser eller ujevnheter, må kompressoren øyeblikkelig slås av. Kjøringen bør ikke fortsette. Det anbefales å kontakte et autorisert dekkverksted.

**i NB!**

Når kompressoren starter, kan trykket øke opp til 6 bar, men trykket synker etter ca. 30 sekunder.

8. Fyll dekket i 7 minutter.

**⚠ VIKTIG**

Fare for overoppheting. Kompressoren skal ikke arbeide lenger enn 10 minutter.



- Slå av kompressoren for å kontrollere trykket på trykkmåleren. Minste trykk er 1,8 bar, og maks. er 3,5 bar. (Slipp ut luft med trykkreduksjonsventilen hvis dekktrykket er for høyt.)

### ADVARSEL

Hvis trykket er under 1,8 bar, er hullet i dekket for stort. Kjøringen bør ikke fortsette. Det anbefales å kontakte et autorisert dekkverksted.

- Slå av kompressoren, og trekk ledningen ut av 12 V-uttaket.
- Løsne slangen fra dekkventilen, og sett på ventilhetten.
- Kjør snarest mulig ca. 3 km med hastighet på maksimalt 80 km/t, slik at tetningsmiddelet kan tette dekket.

### Relatert informasjon

- Midlertidig dekketetting\* (s. 320)
- Provisorisk dekkklapping\* - etterkontroll (s. 324)
- Provisorisk dekkklappesett\* - oversikt (s. 322)
- Provisorisk dekkklapping\* - sette komponentene på plass igjen (s. 326)

### Provisorisk dekkklapping\* - etterkontroll

*Provisorisk dekkklapping (s. 320), ved hjelp av provisorisk dekkklappesett (s. 322)\* (TMK - Temporary Mobility Kit), brukes til å tette en punktering samt kontrollere og justere lufttrykket.*

### Kontrollere dekktrykk

- Koble til dekkklappesettet igjen.
- Les av dekktrykket på trykkmåleren.
  - Hvis trykket er under 1,3 bar, er ikke dekket tilstrekkelig tettet. Kjøringen bør avbrytes. Kontakt et dekkverksted.
  - Hvis dekktrykket er høyere enn 1,3 bar, må dekket pumpes opp til angitt dekktrykk ifølge dekktrykktabellen i den trykte førerveiledningen (1 bar = 100 kPa). Slipp ut luft med trykkreduksjonsventilen hvis dekktrykket er for høyt.

### ADVARSEL

Ikke skru av flasken, den har en baksperre som hindrer lekkasje.

- Sørg for at kompressoren er slått av. Løsne luftslangen og ledningen. Sett på ventilhetten igjen.
- Fold slangen inn i kassen og la flasken være igjen. Legg TMK i lasterommet.



### NB!

- Når du har pumpet opp et dekk, må du alltid sette tilbake ventilhetten, slik at du unngår skade på ventilen forårsaket av grus, smuss osv.
- Bruk bare ventilhetter av plast. Ventilhetter av metall kan ruste og bli vanskelige å skru løs.



### NB!

Etter bruk skal flasken med tetningsmiddel og slangen skiftes ut. Volvo anbefaler at dette utføres på et autorisert Volvo-verksted.



### ADVARSEL

Kontroller dekktrykket regelmessig.

Volvo anbefaler at du kjører til nærmeste autoriserte Volvo-verksted for å få skiftet ut eller reparert det skadede dekket. Informer verkstedet om at dekket inneholder dekketetningsmiddel.

**ADVARSEL**

Hastigheten må ikke overstige 80 km/t etter at den provisoriske dekkreparasjonen er foretatt. Volvo anbefaler at du oppsøker et autorisert Volvo-verksted for å få dekket inspisert (maksimal kjørestrekning 200 km). Der kan de avgjøre om dekket kan repareres eller må skiftes ut.

**Relatert informasjon**

- Provisorisk dekkklapping\* - fremgangsmåte (s. 322)
- Provisorisk dekkklapping\* - sette komponentene på plass igjen (s. 326)

**Pumping av dekk med provisorisk dekkappesett\***

*Originaldekkene til bilen kan pumpes opp ved hjelp av kompressoren i det provisoriske dekketningssettet.*

1. Kompressoren skal være slått av. Kontroller at strømbryteren står på **0**, og ta ut ledningen og luftslangen.
2. Skru løs hjulets ventilhette, og skru luftslangens ventiltilkobling helt inn på gjengene til dekkventilen.

**ADVARSEL**

Innånding av eksos kan være livsfarlig. La aldri motoren gå i rom som er lukket eller ikke tilstrekkelig ventilert.

**ADVARSEL**

La ikke barn sitte i bilen uten oppsyn når motoren går.

3. Koble ledningen til et av bilens 12 V-uttak, og start bilen.
4. Start kompressoren ved å sette strømbryteren på **I**.

**VIKTIG**

Fare for overoppheting. Kompressoren skal ikke arbeide lenger enn 10 minutter.

5. Pump opp dekket til angitt trykk i samsvar med dekktrykktabellen, som du finner i den trykte førerveiledningen. (Slipp ut luft med trykkreduksjonsventilen hvis dekktrykket er for høyt.)
6. Slå av kompressoren. Løsne luftslangen og ledningen.
7. Sett på ventilhetten igjen.

**Relatert informasjon**

- Midlertidig dekketning\* (s. 320)
- Provisorisk dekkappesett\* - oversikt (s. 322)



## Provisorisk deklapping\* - sette komponentene på plass igjen

Etter bruk av deklappesettet må delene legges tilbake i skumblokken.

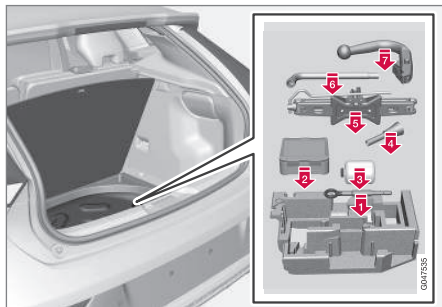

Versjon 1.

Komponentene legges i skumblokken i følgende rekkefølge:

1. Slepekrok/pipenøkkel
2. Flaske (trykke sinn fra siden)
3. TMK-sett
4. Trakt
5. Jekk
6. Momentnøkkelen
7. Tilhengerfeste

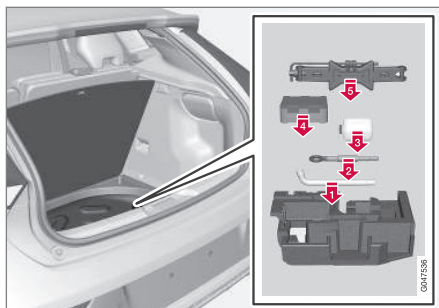

Versjon 2.

Komponentene legges i skumblokken i følgende rekkefølge:

1. Pipenøkkel
2. Slepekrok
3. Flaske
4. TMK-sett
5. Jekk

### Relatert informasjon

- Midlertidig dekketting\* (s. 320)
- Provisorisk deklapping\* - fremgangsmåte (s. 322)
- Provisorisk deklapping\* - etterkontroll (s. 324)
- Provisorisk deklappesett\* - oversikt (s. 322)

## Provisorisk deklappesett\* - tetningsvæske

Væsken i beholderen (flasken) med den provisoriske deklappesettet (s. 322) kan byttes ut.

Skift ut flasken når holdbarhetsdatoen er passert. Den gamle flasken skal behandles som miljøfarlig avfall.



### ADVARSEL

Flasken inneholder 1,2-Etanol og naturrågummi-latex.

Farlig å innta. Kan gi allergi ved hudkontakt.

Unngå kontakt med huden og øynene.

Oppbevares utilgjengelig for barn.

### Relatert informasjon

- Midlertidig dekketting\* (s. 320)
- Provisorisk dekkettingssett\* - plassering (s. 321)



### **Typegodkjenning - dekktrykkovervåking (TPMS)**



*Typegodkjenning for følerne i dekktrykkovervåkingen - TPMS (Tyre Pressure Monitoring System)\* kan leses fra tabellen.*





09

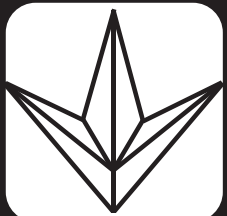

Land/område	
Brasil	<div data-bbox="560 234 876 445" style="border: 1px solid black; padding: 10px; text-align: center;"><p>Modelo: S180052050</p><p>Agência Nacional de Telecomunicações 1542-12-2149</p><p>(01) 07894476056448</p><div style="border: 1px solid black; padding: 2px; font-size: 8px; margin: 0 auto;"><p>Este equipamento opera em caráter secundário, isto é, não tem direito a proteção contra interferência prejudicial, mesmo de estações do mesmo tipo, e não pode causar interferência a sistemas operando em caráter primário.</p></div></div> <div data-bbox="906 434 922 468" style="text-align: right; font-size: 8px;">030950</div>
Ukraina	<div data-bbox="587 538 847 799" style="border: 2px solid black; border-radius: 15px; padding: 20px; text-align: center;"></div> <div data-bbox="906 766 922 799" style="text-align: right; font-size: 8px;">030951</div>



Land/område	
Israel	<div data-bbox="497 185 938 488" style="border: 1px solid black; padding: 10px;"><p data-bbox="587 204 849 227">שם הדגם (Hebrew:Model name)</p><p data-bbox="655 240 780 263">S180052050</p><p data-bbox="507 288 930 311">שם היצרן וכתובתו (Hebrew:Manufacturer and address)</p><p data-bbox="625 333 812 412">Continental AG Siemensstraße 12 93055 Regensburg</p><p data-bbox="906 437 919 471" style="writing-mode: vertical-rl; transform: rotate(180deg);">0081854</p></div>



## Samsvarserklæring Declaration of Conformity

### Land/område

Land i EU:



Eksportland: Tyskland

Produsent: Continental Automotive GmbH

Type utstyr: TPMS-enhet

		Josef Ley 1 88 703 2787 106 Phone +49 (0) 750 4842 Fax +49 (0) 750 4842 josef.ley@continental-corporation.com	
Issued	For vehicle used	For vehicle	For vehicle
April 18, 2012	TG1C Volvo		
<b>Declaration of Conformity in accordance with Directive 1999/5/EC (R&amp;TTE Directive)</b>			
Manufacturer:	Continental Automotive GmbH		
Address:	Sternenallee 17 D-80335 Regensburg Germany		
Product type designation:	S16003250		
Intended use:	Tire Pressure Monitoring System		
The product mentioned above complies with the essential requirements and other relevant provisions of Directive 1999/5/EC, when used for its intended purpose.			
Health and safety pursuant to Art. 5(1)(a):	Applied standards: EN 60 800 - 1:2008 + A11:2008 + A12:2009 + A13:2011 EN 62 479:2010		
Electromagnetic compatibility pursuant to Art. 5(1)(b):	Applied standards: EN 301 489-1 v1.8.1 (2010-06) EN 301 489-3 v1.4.1 (2010-06)		
Efficient use of spectrum pursuant to Art. 3(2):	Applied standards: EN 300 225-1 v2.2.1 (2010-02) EN 300 225-2 v2.2.1 (2010-02)		
The following marking applies to the above mentioned product:			
Continental Automotive GmbH Regensburg, 2012-04-18			
 Andreas Wolf Executive Vice President Truck & Bus		 Holger Weber Director Product Group 1 Truck & Bus	
Continental Automotive GmbH Hauptwerkstatt Hauptstraße 17 D-80335 Regensburg Germany	Phone: +49 (0) 750 4842 Fax: +49 (0) 750 4842 www.continental-corporation.com	Registered Office Amtsgericht Regensburg HRB 16583 Tax ID: DE 250 700 000	Designated Representative Continental Automotive GmbH Hauptwerkstatt Hauptstraße 17 D-80335 Regensburg Germany

0467353

Tsjekkia:

Continental tímto prohlašuje, že tento Radio Transmitter je ve shodě se základními požadavky a dalšími příslušnými ustanoveními směrnice 1999/5/ES.



Land/område	
Danmark:	Undertegnede Continental erklærer herved, at følgende udstyr Radio Transmitter overholder de væsentlige krav og øvrige relevante krav i direktiv 1999/5/EF.
Tyskland:	Hiermit erklärt Continental, dass sich das Gerät Radio Transmitter in Übereinstimmung mit den grundlegenden Anforderungen und den übrigen einschlägigen Bestimmungen der Richtlinie 1999/5/EG befindet.
Estland:	Käesolevaga kinnitab Continental seadme Radio Transmitter vastavust direktiivi 1999/5/EÜ põhinõuetele ja nimetatud direktiivist tulenevatele teistele asjakohastele sätetele.
Storbritannia:	Hereby, Continental declares that this Radio Transmitter is in compliance with the essential requirements and other relevant provisions of Directive 1999/5/EC.
Spania:	Por medio de la presente Continental declara que el Radio Transmitter cumple con los requisitos esenciales y cualesquiera otras disposiciones aplicables o exigibles de la Directiva 1999/5/CE.
Hellas:	ΜΕ ΤΗΝ ΠΑΡΟΥΣΑ Continental ΔΗΛΩΝΕΙ ΟΤΙ Radio Transmitter ΣΥΜΜΟΡΦΩΝΕΤΑΙ ΠΡΟΣ ΤΙΣ ΟΥΣΙΩΔΕΙΣ ΑΠΑΙΤΗΣΕΙΣ ΚΑΙ ΤΙΣ ΛΟΙΠΕΣ ΣΧΕΤΙΚΕΣ ΔΙΑΤΑΞΕΙΣ ΤΗΣ ΟΔΗΓΙΑΣ 1999/5/EK.
Frankrike:	Par la présente Continental déclare que l'appareil Radio Transmitter est conforme aux exigences essentielles et aux autres dispositions pertinentes de la directive 1999/5/CE.
Italia:	Con la presente Continental dichiara che questo Radio Transmitter è conforme ai requisiti essenziali ed alle altre disposizioni pertinenti stabilite dalla direttiva 1999/5/CE.
Latvia:	Ar šo Continental deklarē, ka Radio Transmitter atbilst Direktīvas 1999/5/EK būtiskajām prasībām un citiem ar to saistītajiem noteikumiem.
Litauen:	Šiuo Continental deklaruoja, kad šis Radio Transmitter atitinka esminius reikalavimus ir kitas 1999/5/EB Direktyvos nuostatas.
Nederland:	Hierbij verklaart Continental dat het toestel Radio Transmitter in overeenstemming is met de essentiële eisen en de andere relevante bepalingen van richtlijn 1999/5/EG.
Malta:	Hawnhekk, Continental, jiddikjara li dan Radio Transmitter jikkonforma mal-ħtiġijiet essenzjali u ma provvedimenti oħrajn rilevanti li hemm fid-Dirrettiva 1999/5/EC.



Land/område	
Ungarn:	Alulírott, Continental nyilatkozom, hogy a Radio Transmitter megfelel a vonatkozó alapvető követelményeknek és az 1999/5/EC irányelv egyéb előírásainak.
Polen:	Niniejszym Continental oświadcza, że Radio Transmitter jest zgodny z zasadniczymi wymogami oraz pozostałymi stosownymi postanowieniami Dyrektywy 1999/5/EC.
Portugal:	Continental declara que este Radio Transmitter está conforme com os requisitos essenciais e outras disposições da Directiva 1999/5/CE.
Slovenia:	Continental izjavlja, da je ta Radio Transmitter v skladu z bistvenimi zahtevami in ostalimi relevantnimi določili direktive 1999/5/ES.
Slovakia:	Continental týmto vyhlasuje, že Radio Transmitter spĺňa základné požiadavky a všetky príslušné ustanovenia Smernice 1999/5/ES.
Finland:	Continental vakuuttaa täten että Radio Transmitter tyyppinen laite on direktiivin 1999/5/EY oleellisten vaatimusten ja sitä koskevien direktiivin muiden ehtojen mukainen.
Sverige:	Härmed intygar Continental att denna Radio Transmitter står i överensstämmelse med de väsentliga egenskapskrav och övriga relevanta bestämmelser som framgår av direktiv 1999/5/EG.
Island:	Hér með lýsir Continental yfir því að Radio Transmitter er í samræmi við grunnkröfur og aðrar kröfur, sem gerðar eru í tilskipun 1999/5/EC.
Norge:	Continental erklærer herved at utstyret Radio Transmitter er i samsvar med de grunnleggende krav og øvrige relevante krav i direktiv 1999/5/EF.

## Relatert informasjon

- Dekktrykkovervåking\* (s. 313)

# 10

## VEDLIKEHOLD OG SERVICE

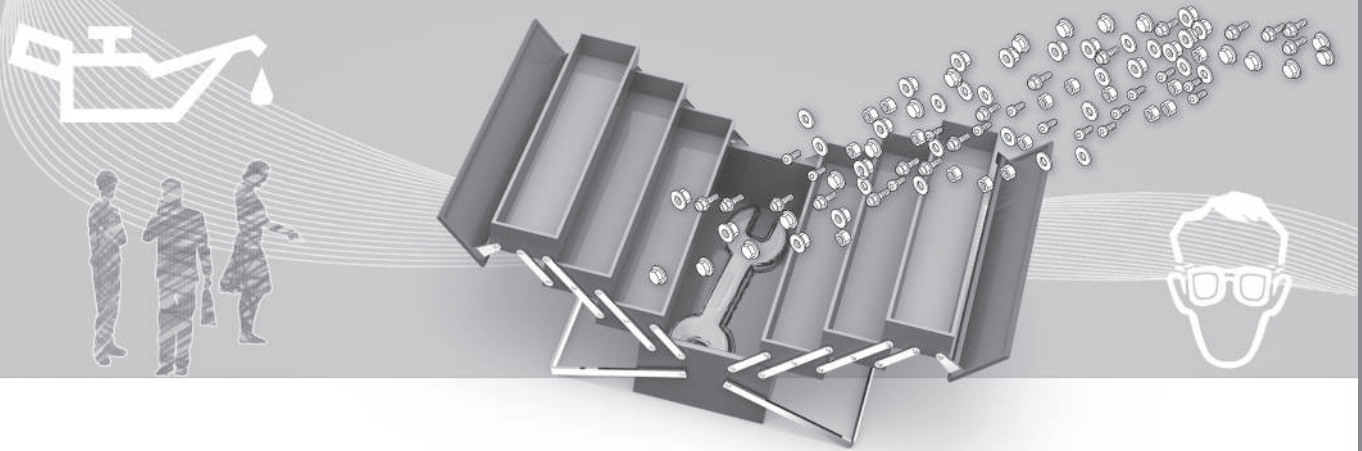



## Volvos serviceprogram

For å holde bilen i god stand også i framtiden når det gjelder trafiksikkerhet, driftssikkerhet og pålitelighet, bør Volvos serviceprogram følges. Serviceprogrammet er spesifisert i Service- og garantiheftet.

Volvo anbefaler at du lar et autorisert Volvo-verksted utføre service- og vedlikeholdsarbeider. Volvos verksteder har det personalet, den servicelitteraturen og de spesialverktøyene som garanterer høyest mulig servicekvalitet.

### ! VIKTIG

For at Volvo garanti skal gjelde, må du kontrollere og følge Service- og garantiheftet.

## Relatert informasjon

- Klimaanlegg - feilsøking og reparasjoner (s. 346)

## Bestill service og reparasjon\*<sup>1</sup>

Håndtere service-, reparasjons- og bestillingsinformasjon direkte fra den internettilkoblede bilen.

Denne tjenesten er en komfortabel måte å bestille service- og verkstedavtaler på direkte fra bilen. Bilinformasjon sendes til forhandleren, som så kan forberede verkstedbesøket. Forhandleren kontakter deg for å avtale tid. I noen markeder minner systemet deg om bestilt tid når det nærmer seg, i tillegg kan navigasjonssystemet<sup>2</sup> veilede deg til verkstedet når det er tid for avtalen.

## Før tjenesten kan brukes

### Volvo ID og min profil

- Registrere en Volvo ID. For mer informasjon om hvordan man oppretter en Volvo ID, se Volvo ID (s. 18).
- Logg på nettportalen My Volvo, gå til din profil og utfør følgende:
  1. Kontroller at bilen er koblet til din profil.
  2. Kontroller at kontaktopplysningene dine stemmer.
  3. Velg den Volvo-forhandleren du ønsker kontakt med for service og reparasjon.

4. Velg ønsket kommunikasjonskanal (SMS eller telefon). Bestillingsinformasjon sendes alltid til bil og til deg via e-post.

### Forutsetning for bestilling fra bil

- For at du skal kunne sende og ta imot bestillingsinformasjon til og fra bilen, må bilen være koblet til Internett, se Sensus Infotainment-tillegget for informasjon om hvordan man kobler bilen til internett.
- Fordi bestillingsinformasjon sendes over ditt private telefonabonnement, vil du få spørsmål om du vil sende informasjon. Spørsmålet stilles én gang og gjelder så for den valgte oppkoblingen i en begrenset tid.
- For at tjenesten skal fungere og systemet kommunisere via bildeskjermen, må varsler/tilleggsmeldinger godkjennes. Trykk i **MY CAR** kildens normalvisning på **OK/MENU** og så på **Service & reparasjon** → **Vis varslinger**.

## Bruke tjenesten

Alle menyer og innstillinger nås fra normalvisningen i **MY CAR** gjennom trykk på **OK/MENU** og så **Service & reparasjon**.

Når det er på tide med service, og i noen tilfeller når bilen har behov for reparasjoner, varsles dette i kombiinstrumentet (s. 59) og via en tilleggs meny på skjermen.

<sup>1</sup> Gjelder enkelte markeder.  
<sup>2</sup> Gjelder Sensus Navigation.

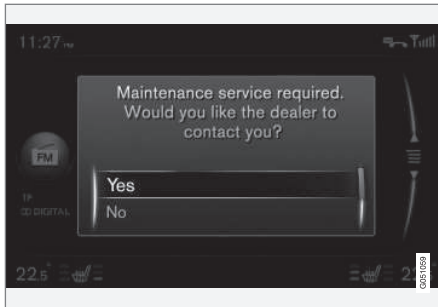

Service melding på skjerm.

Dette betyr svaralternativene i tilleggsmenyen på skjermen:

- **Ja** - En bestillingsforespørsel sendes til forhandleren din, og så kontakter de deg med et avtalesforslag. Servicelampen og servicemeldingen slukkes i kombiinstrumentet.
- **Nei** - Ingen flere tilleggs meldinger blir vist på bildeskjermen. Meldingen på kombiinstrumentet vises fortsatt. Etter dette valget gjør det mulig å starte manuell bestilling i bilen, se nedenfor.
- **Utsett** - Tilleggsmenyen vises neste gang bilen startes.

### Bestille service eller reparasjon manuelt<sup>1</sup>

1. Trykk på **MY CAR**-knappen i midtkonsollen og velg **Service & reparasjon** → **Forhandlerinformasjon** → **Bestill service eller reparasjon**.
  - > Bildet sendes automatisk til forhandleren din.
2. Forhandleren sender et avtalesforslag til bilen.
3. Godta eller be om nytt tidspunkt.

Når du har godtatt avtaletidspunktet, ligger bestillingsinformasjonen lagret i bilen under Mine bestillinger. Bilen kommuniserer automatisk med deg via skjermen gjennom påminnelser om bestillingen og veileder deg frem til verkstedet.

Du kan også bestille verkstedbesøk via My Volvo. Gå inn på Mine bestillinger og velg å oppdatere for å få tilgang til bestillinger for My Volvo.

### Mine bestillinger<sup>1</sup>

Vis bestillingsinformasjon på skjermen i bilen. Godta eller be om nytt tidspunkt.

- Velg **Service & reparasjon** → **Mine bestillinger**.

### Ring forhandleren<sup>1</sup>

Med en håndfri Bluetooth® telefon som er tilkoblet i bilen kan du ringe forhandleren din. Se Sensus Infotainment-tillegget angående tilkobling av telefon.

- Velg **Service & reparasjon** → **Forhandlerinformasjon** → **Ring forhandler**.

### Bruke navigasjonssystemet<sup>1, 2</sup>

Oppgi verkstedet ditt som reisemål eller delmål i navigasjonssystemet.

- Velg **Service & reparasjon** → **Forhandlerinformasjon** → **Sett enkeltdestinasjon**.
- Velg **Service & reparasjon** → **Forhandlerinformasjon** → **Legg til som rutepunkt**.

### Sende bildata<sup>1</sup>

Bildata sendes til en sentral Volvo-database (ikke din forhandler), der Volvoforhandleren kan hente bilinformasjonen ved hjelp av understallsnummeret (VIN<sup>3</sup>). Nummeret står i bilens service- og garantihefte samt på innsiden av frontruten i nedre, venstre hjørne.

- Velg **Service & reparasjon** → **Send bildata**.

<sup>1</sup> Gjelder enkelte markeder.

<sup>2</sup> Gjelder Sensus Navigation.

<sup>3</sup> Vehicle Identification Number



### Bestillingsinformasjon og bildata

Når du velger å bestille service fra bilen din, sendes bestillingsinformasjon og bildata. Bildatainformasjonen består av et antall signaler innen følgende områder:

- Servicebehov.
- Funksjonsstatus.
- Væsknivåer.
- Målerinnstilling (avstand).
- Understellsnummer (VIN<sup>3</sup>).
- Bilens programvareversjon.

### Relatert informasjon

- Volvo ID (s. 18)

---

<sup>3</sup> Vehicle Identification Number



## Heving av bilen

*Ved løfting av bilen er det viktig at jekken eller løftearmene plasseres på beregnet sted på bilens understell.*



### NB!

Volvo anbefaler å bare bruke den jekken som hører til den enkelte bilmodell. Følg instruksjonene som følger med utstyret hvis du bruker en annen jekk enn den Volvo anbefaler

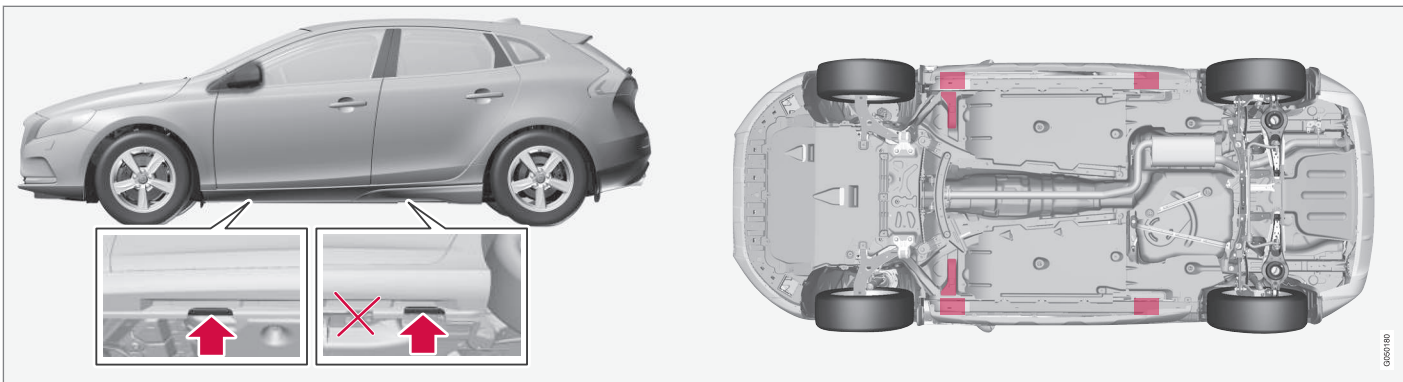

Festene (pilene) for jekken som hører til bilen, samt løftepunkter (rødmarkerte).

Hvis bilen løftes med verkstedjekk foran, skal den settes under noen av de to løftepunktene lengst inn under bilen. Hvis bilen blir løftet med verkstedjekk bak, må denne settes under et av løftepunktene. Vær nøye med å plassere verkstedjekken slik at bilen ikke kan skli av jekken. Bruk alltid løftebukker eller liknende.

Hvis bilen løftes med en verkstedjekk med to søyler, kan de fremre og bakre løftearmene settes under de ytre løftepunktene (jekkfestene). Foran kan også de indre løftepunktene brukes.

## Relatert informasjon

- Skifte hjul - løsne hjulet (s. 308)



## Motorpanser - åpne og lukke

Motorpanseret kan åpnes når du dreier håndtaket i kapeen med klokken og fører sperren ved grillen mot venstre.



Håndtaket for åpning av panseret er alltid på venstre side.

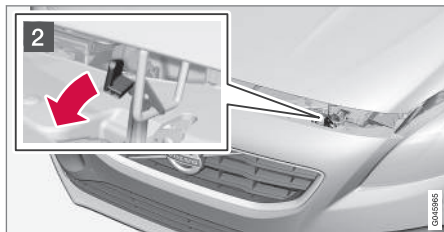

- 1 Dreier håndtaket ca. 20-25 grader med klokken. Det høres når sperren åpnes.
- 2 Før sperren mot venstre, og åpne panseret. (Sperren sitter mellom frontlys og grill, se bilde.)

## ⚠ ADVARSEL

Kontroller at panseret er skikkelig låst når du lukker det.

### Relatert informasjon

- Motorrom - kontroll (s. 340)
- Motorrom, oversikt (s. 339)

## Motorrom, oversikt

Oversikten viser normale kontrollpunkter.

### Motorrom 4-syl. 2.0 I

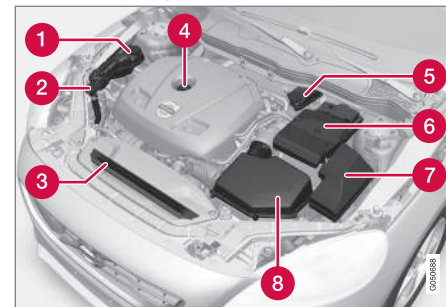

Motorrommets utseende kan variere avhengig av motorvariant.

- 1 Ekspansjonsbeholder for kjølesystem
- 2 Påfylling av spylevæske
- 3 Radiator
- 4 Påfylling av motorolje
- 5 Beholder for bremse- og clutchvæske (plassert på førersiden)
- 6 Startbatteri
- 7 Relé- og sikringsentral
- 8 Luftfilter



## **!** ADVARSEL

Tenningsystemet har svært høy spenning og effekt. Det er livsfarlig spenning i tenningsystemet. Bilens strømsystem skal alltid være i nøkkelposisjon **0** når det utføres arbeid i motorrommet, se Nøkkelposisjoner - funksjoner ved forskjellige nivåer (s. 73).

Ikke berør tennplugg eller tenningsspole når bilens elektriske system er i stillingen **II**, eller når motoren er varm.

### Motorrom i tillegg til 4-syl. 2.0 I

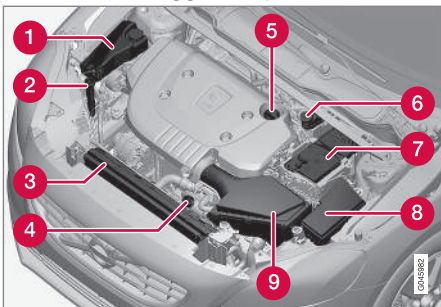

Motorrommets utseende kan variere avhengig av motorvariant.

- 1 Ekspansjonsbeholder for kjølesystem
- 2 Påfylling av spylevæske
- 3 Radiator

- 4 Peilepinne for motorolje<sup>4</sup>
- 5 Påfylling av motorolje
- 6 Beholder for bremse- og clutchvæske (plassert på førersiden)
- 7 Startbatteri
- 8 Relé- og sikringsentral
- 9 Luftfilter

## **!** ADVARSEL

Tenningsystemet har svært høy spenning og effekt. Det er livsfarlig spenning i tenningsystemet. Bilens strømsystem skal alltid være i nøkkelposisjon **0** når det utføres arbeid i motorrommet, se Nøkkelposisjoner - funksjoner ved forskjellige nivåer (s. 73).

Ikke berør tennplugg eller tenningsspole når bilens elektriske system er i stillingen **II**, eller når motoren er varm.

### Relatert informasjon

- Motorpanser - åpne og lukke (s. 339)
- Motorrom - kontroll (s. 340)

### Motorrom - kontroll

Noen oljer og væsker bør kontrolleres med jevne mellomrom.

### Regelmessig kontroll

Kontroller følgende oljer og væsker med jevne mellomrom, f.eks. ved tanking:

- Kjølevæske
- Motorolje
- Spylevæske

## **!** ADVARSEL

Husk på at kjøleviften (plassert foran i motorrommet, bak kjøleren) kan starte automatisk litt etter at motoren er slått av.

La alltid verksted utføre motorvask - vi anbefaler et autorisert Volvo-verksted. Hvis motoren er varm, kan det bli brann.

### Relatert informasjon

- Motorpanser - åpne og lukke (s. 339)
- Motorrom, oversikt (s. 339)
- Kjølevæske - nivå (s. 345)
- Motorolje, kontroll og påfylling (s. 342)
- Spylevæske - påfylling (s. 356)

<sup>4</sup> Motor med elektronisk oljenivåføler har ikke peilepinne (5-syl. diesel).



## Motorolje - generelt

For at de anbefalte serviceintervallene skal kunne holdes, kreves det at det brukes godkjent motorolje.

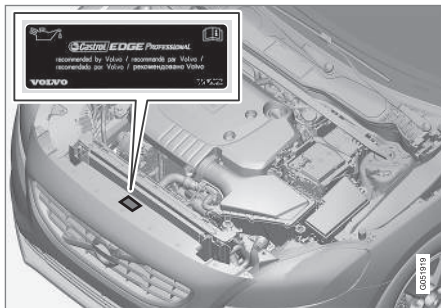

Volvo anbefaler:



Ved kjøring ved krevende forhold, se Motorolje - ugunstige kjøreforhold (s. 385).

## ! VIKTIG

For å oppfylle kravene til motorens serviceintervall, fylles alle motorer med en spesielt tilpasset syntetisk motorolje på fabriken. Valget av olje er gjort med stor omhu og av hensyn til levetid, startvillighet, drivstofforbruk og miljøbelastning.

For at de anbefalte serviceintervallene skal kunne holdes, kreves det at det brukes godkjent motorolje. Bruk bare foreskrevet oljekvalitet, både ved etterfylling og ved oljeskift, ellers kan levetid, startvillighet, drivstofforbruk og miljøbelastning påvirkes.

Volvo Personbiler Norge frasier seg alt garantiansvar hvis det ikke er brukt motorolje av foreskrevet kvalitet og viskositet.

Volvo anbefaler at oljeskift utføres i et autorisert Volvo-verksted.

Volvo bruker forskjellige systemer til å varsle om for lavt/høyt oljenivå eller lavt oljetrykk. Noen motorvarianter har oljetrykkføler. Da brukes kombiinstrumentets varselsymbol for lavt oljetrykk. Andre varianter har oljenivåføler. Da informeres føreren via instrumentets varselsymbol  samt displaytekster. Visse varianter har begge systemene. Ta kontakt med en Volvo-forhandler hvis du vil ha mer informasjon.

Skift motorolje og oljefilter i henhold til oljeskiftintervallene som er angitt i Service- og garantiheftet.

Det er tillatt å bruke olje av høyere kvalitet enn den som er angitt. Ved kjøring under ugunstige forhold anbefaler Volvo en olje med høyere kvalitet, se Motorolje - ugunstige kjøreforhold (s. 385).

Se Motorolje - kvalitet og volum (s. 386) for påfyllingsbart volum.

## Relatert informasjon

- Motorolje, kontroll og påfylling (s. 342)



## Motorolje, kontroll og påfylling

Avhengig av motorvariant kontrolleres oljenivået med peilepinne eller elektronisk oljenivåføler.

### Motor med peilepinne for olje<sup>5</sup>

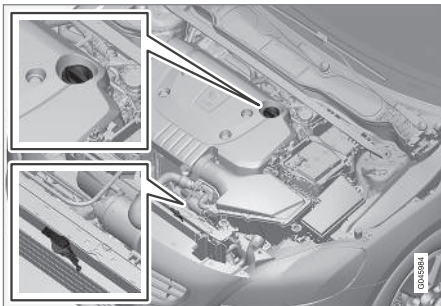

Peilepinne og påfyllingsrør.

Det er viktig at oljenivået kontrolleres allerede før det første vanlige oljeskiftet utføres på den nye bilen.

Volvo anbefaler at oljenivået kontrolleres hver 2 500. km. Den sikreste måleverdien oppnås ved kald motor før start. Måleverdien er misvisende umiddelbart etter at motoren er slått av. Peilepinnen viser for lavt nivå fordi all olje ikke har rent tilbake til oljepannen.

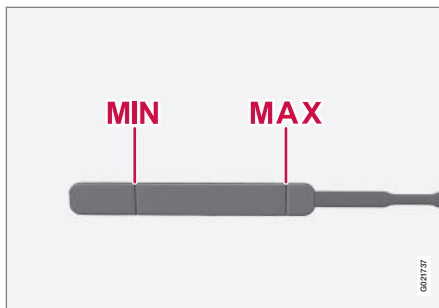

Oljenivået skal ligge mellom markeringene **MIN** og **MAX**.

### Måling og eventuell påfylling

1. Kontroller at bilen står plant. Det er viktig å vente ca. 5 minutter etter at motoren er slått av, slik at oljen rekker å renne tilbake til bunnplassen.
2. Trekk opp og tørk av peilepinnen.
3. Stikk peilepinnen ned igjen.
4. Trekk den opp, og kontroller nivået.
5. Hvis nivået ligger nær **MIN**, bør det fylles på 0,5 liter. Hvis nivået er mye under dette merket, kan det være nødvendig å fylle på enda mer.

6. Hvis du ønsker å kontrollere oljenivået igjen etter dette, gjør du det etter en kort kjørestrekning. Gjenta deretter trinn 1-4.

### ADVARSEL

Fyll aldri over **MAX**-merket. Nivået må aldri være over **MAX** eller under **MIN**, ettersom det kan føre til motorskade.

### ADVARSEL

Søl ikke olje på de varme manifoldrørene, det kan bli brann.

### Motor med elektronisk oljenivåføler, 4-syl. 2.0 l

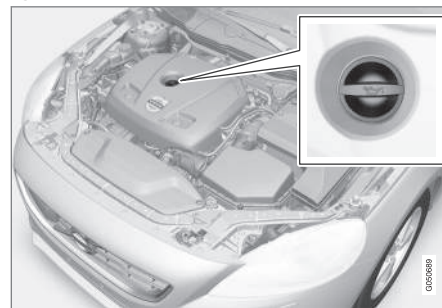

Påfyllingsrør<sup>6</sup>.

<sup>5</sup> Gjelder ikke 4-syl, 2.0 l eller 5-syl. diesel, som har elektronisk oljenivåføler.

<sup>6</sup> Motor med elektronisk oljenivåføler har ikke peilepinne.



Du trenger ikke foreta deg noe med hensyn til motoroljen før en melding vises på displayet, se bildet nedenfor.

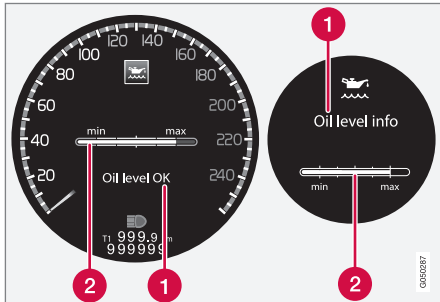

Melding og symbol på displayet. Venstre display viser digitalt kombiinstrument og høyre analogt.

- 1 Melding
- 2 Motoroljenivå

Oljenivået kontrolleres ved hjelp av den elektroniske oljenivåmåleren med ratt, når motoren er slått av, se Menyhåndtering - kombiinstrument (s. 101).

### **ADVARSEL**

Hvis meldingen **Oljeservice påkrevd** vises, drar du til et verksted - et autorisert Volvo-verksted anbefales. Oljenivået kan være for høyt.

### **VIKTIG**

Ved melding om lavt oljenivå fylles bare det volumet som angis, for eksempel 0,5 liter.

### **NB!**

Systemet registrerer ikke forandringer med én gang olje fylles på eller tappes ut. Bilen må være kjørt ca. 30 km og ha stått stille i 2 timer med avslått motor på flatt underlag før visning av oljenivået blir riktig.

### **ADVARSEL**

Sø ikke olje på de varme manifoldrørene, det kan bli brann.

### Måling av oljenivå, 4-syl. 2.0 I

Følg fremgangsmåten nedenfor når du skal kontrollere oljenivået.

1. Aktiver nøkkelposisjon **II**, se Nøkkelposisjoner - funksjoner ved forskjellige nivåer (s. 73).

2. Drei hjulet på den venstre rattspaken til **Oljenivå**.
  - > Deretter vises informasjon om motoroljenivået.

Du finner mer informasjon om menyhåndtering under Menyhåndtering - kombiinstrument (s. 101).

### **NB!**

Hvis det ikke foreligger riktige forutsetninger for måling av oljenivå (tid etter avslått motor, bilens helningsgrad, utetemperatur osv.), vises meldingen **Ikke tilgjengelig**. Dette innebærer **ikke** at det er feil i bilens system.

### Motor med elektronisk oljenivåføler, 5-syl. diesel

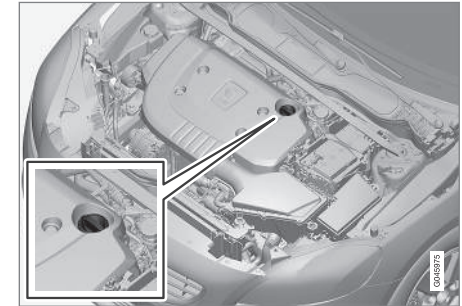

Påfyllingsrør<sup>7</sup>.

<sup>7</sup> Motor med elektronisk oljenivåføler har ikke peilepinne.



# 10 Vedlikehold og service



Du trenger ikke foreta deg noe med hensyn til motoroljen for en melding vises på informasjonsdisplayet i kombiinstrumentet, se bildet nedenfor.

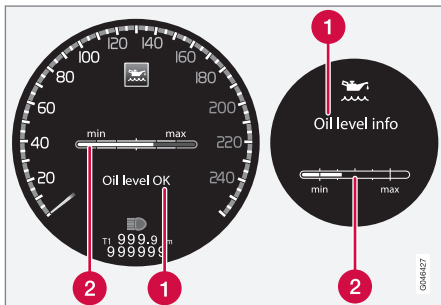

Melding og symbol på displayet. Venstre display viser digitalt kombiinstrument og høyre analogt.

- 1 Melding
- 2 Motoroljenivå

Oljenivået kan på enkelte biler kontrolleres med den elektroniske oljenivåmåleren med innstillingshjulet, når motoren er slått av.

## ADVARSEL

Hvis meldingen **Oljeservice påkrevd** vises, drar du til et verksted - et autorisert Volvo-verksted anbefales. Oljenivået kan være for høyt.

## VIKTIG

Fyll bare på 0,5 liter ved meldingen **Lavt oljenivå Etterfyll 0,5 liter**.

## NB!

Oljenivået registreres bare av systemet under kjøring. Systemet registrerer ikke forandringer med én gang olje fylles på eller tappes ut. Bilen må kjøres ca. 30 km før visningen av oljenivået blir riktig.

## ADVARSEL

Fyll ikke på mer olje hvis nivå (3) eller (4) vises som illustrert nedenfor. Nivået må aldri være over **MAX** eller under **MIN**, ettersom det kan føre til motorskade.

## ADVARSEL

Søl ikke olje på de varme manifoldrørene, det kan bli brann.

## Måling av oljenivå, 5-syl. diesel

Følg fremgangsmåten nedenfor når du skal kontrollere oljenivået.

1. Aktiver nøkkelposisjon **II**, se Nøkkelposisjoner - funksjoner ved forskjellige nivåer (s. 73).

2. Drei hjulet på den venstre rattspaken til **Oljenivå**.
  - > Deretter vises informasjon om motoroljenivået.

Du finner mer informasjon om menyhåndtering under Menyhåndtering - kombiinstrument (s. 101).

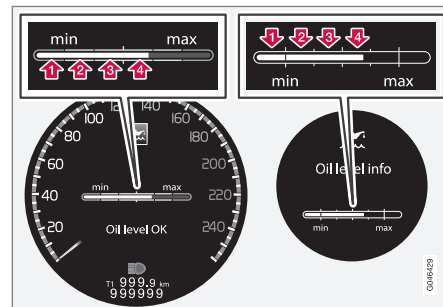

Sifrene 1 til 4 representerer påfyllingsnivået. Fyll ikke på mer olje hvis nivå (3) eller (4) vises. Anbefalt påfyllingsnivå er 4. Melding og graf i displayet. Venstre display viser digitalt kombiinstrument og høyre analogt.

## Relatert informasjon

- Motorolje - generelt (s. 341)
- Nøkkelposisjoner - funksjoner ved forskjellige nivåer (s. 73)



### Kjølevæske - nivå

Kjølevæsken kjøler forbrenningsmotoren til riktig arbeidstemperatur. Den varmen som overføres fra motoren til kjølevæsken, kan brukes til å varme kupeen.

Kjølevæsenivået skal ligge mellom markeringene **MIN** og **MAX** på ekspansjonskaret.

### Nivåkontroll og påfylling

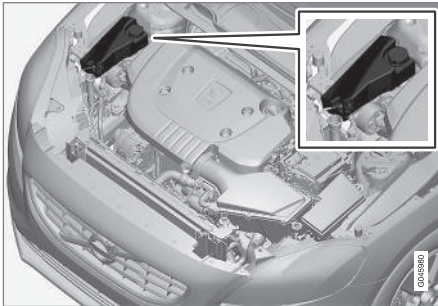

Ved påfylling skal instruksjonene på emballasjen følges. Det er viktig å tilpasse mengden kjølevæske og vann etter vær- og temperaturforholdene. Fyll aldri på med bare rent vann. Faren for at væsken fryser øker både med for liten og for stor andel kjølevæske.

### ⚠ ADVARSEL

Kjølevæsken kan bli veldig varm. Hvis det må fylles på væske mens motoren er varm, bør du skru lokket på ekspansjonsbeholderen sakte av, slik at overtrykket slipper ut.

For informasjon om volum samt standard med hensyn til vannkvalitet, se Kjølevæske - kvalitet og volum (s. 388).

### Kontroller kjølevæsken regelmessig

Nivået skal ligge mellom markeringene **MIN** og **MAX** på ekspansjonsbeholderen. Hvis systemet ikke er fylt tilstrekkelig, kan høye temperaturer oppstå, med fare for skader på motoren.

### ⚠ VIKTIG

- Høyt innhold av klor, klorider og andre salter kan føre til korrosjon i kjølesystemet.
- Bruk alltid kjølevæske med korrosjonsbeskyttelse ifølge Volvos anbefaling.
- Pass på at blandingen av kjølevæske og vann er 50 % vann og 50 % kjølevæske.
- Bland kjølevæsken med vann av godkjent kvalitet fra springen. Ved tvil om vannets kvalitet, bruk ferdigblandet kjølevæske ifølge Volvos anbefalinger.
- Ved skifte av kjølevæske eller kjølesystemkomponent, skal kjølesystemet spyles rent med vann av godkjent kvalitet fra springen, eller med ferdigblandet kjølevæske.
- Motoren må bare kjøres med velfylt kjølesystem. I andre tilfeller kan det oppstå for høye temperaturer med fare for skader (sprekker) i sylinderhodet.



## Bremse- og clutchvæske - nivå

Bremse- og clutchvæskens nivå skal ligge mellom beholderens **MIN**- og **MAX**-merker.

### Nivåkontroll

Bremse- og clutchvæsken har felles beholder. Nivået skal ligge mellom markeringene **MIN** og **MAX**, som er synlige i beholderen. Kontroller nivået regelmessig.

Skift bremsevæske annethvert år eller ved annenhver service (vanlig).

På biler som kjøres slik at bremsene brukes ofte og hardt, f.eks. ved kjøring på fjellet, eller i tropisk klima med høy luftfuktighet, skal væske skiftes hvert år.

For volumopplysninger og anbefalt kvalitet for bremsevæske, se Bremsevæske - kvalitet og volum (s. 390).

### ADVARSEL

Hvis bremsevæsken er under **MIN**-nivå i bremsevæskebeholderen, bør ikke bilen kjøres videre før det er fylt på bremsevæske. Volvo anbefaler at et autorisert Volvo-verksted undersøker hvorfor bremsevæsken har forsvunnet.

## Påfylling

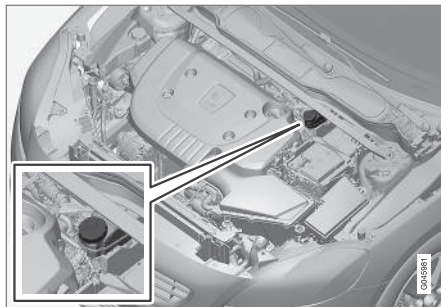

Væskebeholderen er plassert på førersiden.

Skru av beholderens lokk, og fyll på væske. Nivået skal ligge mellom markeringene **MIN** og **MAX**, på innsiden av beholderen.

### VIKTIG

Ikke glem å sette på lokket.

## Klimaanlegg - feilsøking og reparasjoner

Service og reparasjon av klimaanlegget må kun utføres av et autorisert verksted.

### Feilsøking og reparasjon

Klimaanlegget inneholder fluorescerende spormidler. Bruk ultrafiolett lys ved lekkasjesøk.

Volvo anbefaler at du kontakter et autorisert Volvoverksted.

### ADVARSEL

Klimaanlegget inneholder kjølemiddelet R134a under trykk. Service og reparasjon av systemet må kun utføres av et autorisert verksted.

### Relatert informasjon

- Volvos serviceprogram (s. 334)



## Skifte pære - generelt

Lyspærene kan byttes. Ved bytte av LED- og xenon-pærer må du benytte et verksted.

Glødelampene er spesifisert (s. 353). Lyspærer og andre lyskilder av spesielle typer, som LED<sup>8</sup>-lamper, eller som av annen årsak utelukkende må skiftes av et verksted<sup>9</sup>:

- Aktive xenonhovedlys - ABL (xenonlamper)
- Posisjons-/parkeringslys foran<sup>10</sup>
- varsellamper<sup>10</sup>
- Blinklys på siden, sidespeil<sup>10</sup>
- Sikkerhetsbelysning, utvendige bakspeil
- Interiør- og lasteromsbelysning
- Hanskeromsbelysning
- Posisjons-/parkeringslys bak
- Sidemarkeringslys bak
- Høytmonterte bremselys
- Nummerskiltbelysning.

### ADVARSEL

På biler med xenonfrontlys skal utskifting av xenonlamper utføres av et verksted. Vi anbefaler at du kontakter et autorisert Volvo-verksted. Arbeid på xenonlampene krever spesielt stor forsiktighet, ettersom frontlyset er utstyrt med et høyspenningsaggregat.

### ADVARSEL

Bilens elektriske system skal være i nøkkelposisjon **0** når pæren byttes, se Nøkkelposisjoner - funksjoner ved forskjellige nivåer (s. 73).

### VIKTIG

Berør aldri glasset på lyspærene direkte med fingrene. Fett fra fingrene fordampes av varmen og gir et belegg på reflektoren som kan ødelegge den.

### NB!

Hvis det fortsatt vises en feilmelding etter at en defekt lyspære er skiftet, anbefales det å oppsøke et autorisert Volvo-verksted.

### NB!

Utvendige lykter, som frontlykter, tåkelys og baklys, kan av og til få kondens på innsiden av glasset. Dette er normalt. All utvendig belysning er konstruert for å motstå dette. Kondensen luftes vanligvis ut av lyktheuset når lykta har vært tent en stund.

## Relatert informasjon

- Lys, spesifikasjoner (s. 353)
- Bytte pære - plassering av pærer foran (s. 348)
- Bytte pære - plassering av pærer bak (s. 351)
- Bytte pære - belysning i sminkespeil (s. 352)

<sup>8</sup> Lysdiode (Light Emitting Diode)

<sup>9</sup> Vi anbefaler at du kontakter et autorisert Volvo-verksted.

<sup>10</sup> Enkelte varianter.



## Bytte pære - plassering av pærer foran

Oversikten viser hvor pærene er plassert foran.

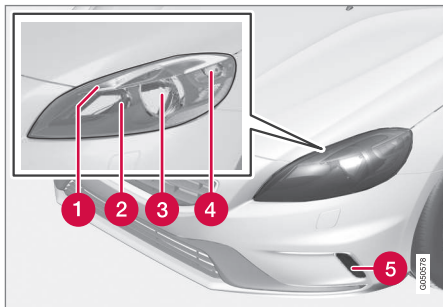

- 1 Posisjons-/parkeringslys (s. 350) (LED i xenon-frontlys)
- 2 Fjernlys i halogenfrontlys (s. 349) / Ekstra fjernlys i xenonfrontlys (s. 350)
- 3 Nærlys i halogenfrontlys (s. 349) / Xenon-lys i xenon-frontlys (s. 347)
- 4 Blinklys (s. 350)
- 5 Blinklys (s. 351) (LED\* eller glødelampe, avhengig av variant)

### Relatert informasjon

- Skifte pære - generelt (s. 347)
- Lys, spesifikasjoner (s. 353)

## Bytte pære - frontlys

Alle lyskasternes lyspærer skiftes ved å først løsne og ta ut hele lyskasteren via motorrommet.

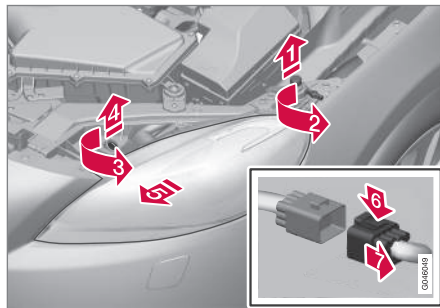

1. 1 Løft bort pansersperren.
2. 2 Løsne skruen med en Torx-skrutrekker, dimensjon T30.
3. 3 Drei låsetappen mot klokken.  
4. 4 Trekk ut låsetappen.
4. 5 Frigjør hovedlyset ved vekselvis å vinke og dra det ut.



### VIKTIG

Vær forsiktig når lykten løftes ut, slik at ingen deler skades.

5. 6 Press ned sperrehaken.  
7 Løsne kontaktstykket.

Legg lampen på et mykt underlag, slik at ikke linsen får riper.



### VIKTIG

Ikke trekk i ledningen, bare i kontakten.

6. Bytt den aktuelle glødelampen i henhold til anvisningene.

Lampen må være montert og kontakten riktig festet før belysningen slås på eller nøkkelposisjon byttes.

### Relatert informasjon

- Skifte pære - generelt (s. 347)
- Bytte pære - plassering av pærer foran (s. 348)
- Bytte pære - lokk til fjern-/nærlys (s. 349)
- Lys, spesifikasjoner (s. 353)



### Bytte pære - lokk til fjern-/nærlys

Du kommer til nær-/fjernlyspærene ved å løsne det større lokket til frontlysene.

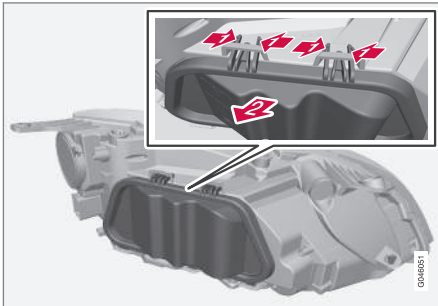

1. Press sammen hektene.  
 Vipp ut lokket.
2. Bytt den aktuelle glødelampen i henhold til anvisningene.

#### Relatert informasjon

- Bytte pære - frontlys (s. 348)
- Bytte pære - nærlys (s. 349)
- Bytte pære - fjernlys (s. 349)
- Bytte pære - ekstra fjernlys (s. 350)

### Bytte pære - nærlys

Nærlyspæren er plassert bak lokket til frontlyset.

#### NB!

Gjelder biler med halogenfrontlys.

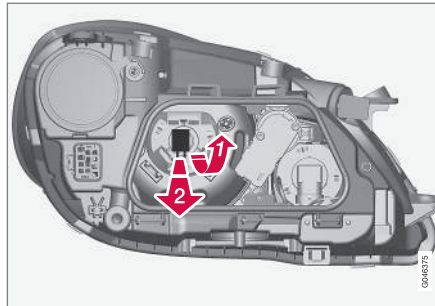

1. Løsne frontlyset (s. 348).
2. Løsne lokket (s. 349).
3. Press pæreholderen oppover til den løsner.  
 Trekk ut pæreholderen.
4. Bytt glødelampe og sett delene tilbake i omvendt rekkefølge.

#### Relatert informasjon

- Lys, spesifikasjoner (s. 353)

### Bytte pære - fjernlys

Fjernlyspæren er plassert bak lokket til frontlyset.

#### NB!

Gjelder biler med halogenfrontlys.

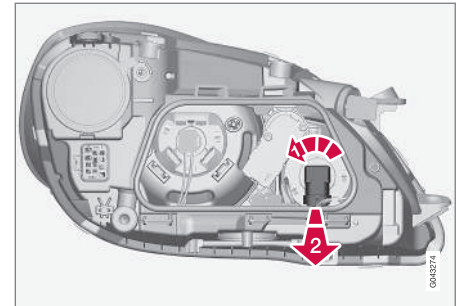

1. Løsne frontlyset (s. 348).
2. Løsne lokket (s. 349).
3. Drei pæreholderen mot klokken.  
 Trekk ut pæreholderen.
4. Bytt glødelampe og sett delene tilbake i omvendt rekkefølge.

#### Relatert informasjon

- Lys, spesifikasjoner (s. 353)



## Bytte pære - ekstra fjernlys

Den ekstra fjernlyspæren er plassert bak lokket til frontlyset.

### **i** NB!

Gjelder biler med xenon-frontlys\*.

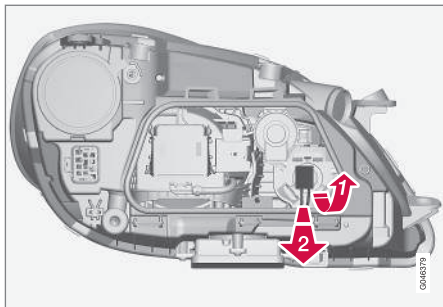

1. Løsne frontlyset (s. 348).
2. Løsne lokket (s. 349).
3. **1** Press pæreholderen oppover til den løsner.
4. **2** Trekk ut pæreholderen.

### Relatert informasjon

- Lys, spesifikasjoner (s. 353)

## Bytte pærer - blinklys foran

Blinklyspæren sitter bak det lille lokket på frontlysene.

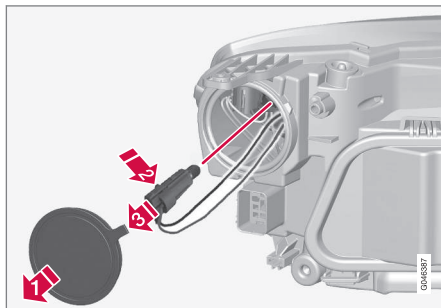

1. Løsne frontlyset (s. 348).
2. **1** Løsne lokket.
3. **2** Trykk inn sperrehaken.
4. **3** Trekk ut pæreholderen.

### Relatert informasjon

- Lys, spesifikasjoner (s. 353)

## Bytte pære - posisjons-/parkeringslys foran

Pæreholderen til posisjons-/parkeringslyset sitter på siden av frontlyset.

### **i** NB!

Gjelder ikke biler med xenonlys\*, da disse er utstyrt med LED-lys.

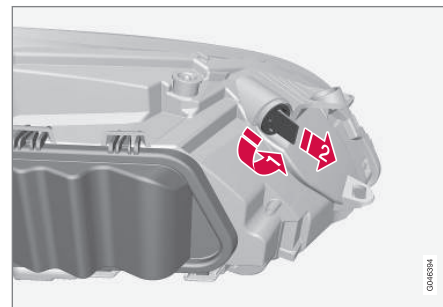

1. Løsne frontlyset (s. 348).
2. **1** Drei pæreholderen mot klokken.
3. **2** Trekk ut pæreholderen.

### Relatert informasjon

- Lys, spesifikasjoner (s. 353)



### Bytte pære - blinklys

Blinklyslampen er plassert innenfor lokket til støtfangeren.

#### **i** NB!

Gjelder kun blinklys med glødelamper

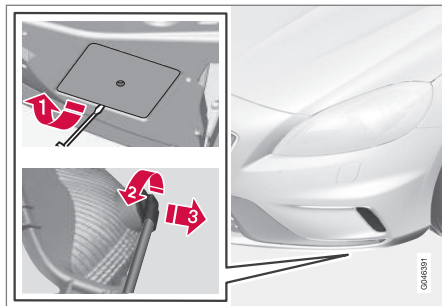

1. **1** Løsne lokket.
2. **2** Drei pæreholderen mot klokken.  
**3** Trekk ut pæreholderen.
3. Bytt glødelampe og sett delene tilbake i omvendt rekkefølge.

#### Relatert informasjon

- Lys, spesifikasjoner (s. 353)

### Bytte pære - plassering av pærer bak

Oversikten viser hvor pærene er plassert bak.

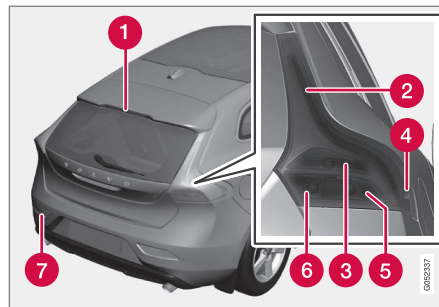

1. Bremselys (LED)
2. Parkeringslys (LED)
3. Bremselys (s. 351)
4. Sidemarkeringslys (LED)
5. Blinklys (s. 351)
6. Ryggelys (s. 351)
7. Tåkelys (førersiden) (s. 352)

#### Relatert informasjon

- Skifte pære - generelt (s. 347)
- Lys, spesifikasjoner (s. 353)

### Bytte pære - blinklys ba, bremse- og baklys

Blinklys bak, bremse- og baklys byttes fra innsiden av bagasjerommet.

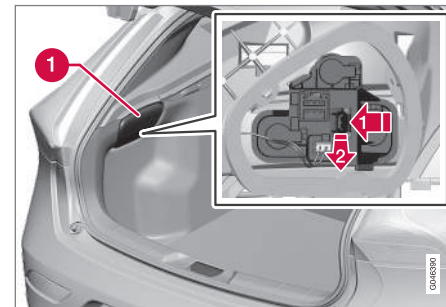

1. Ta vekk luken i trekket (1) på den siden den defekte pæra sitter.
2. **1** Trykk sperrehaken mot siden.  
**2** Trekk ut pæreholderen.
3. Løsne den ødelagte lyspæren ved å trykke den inn og dreie moturs.
4. Bytt glødelampe og sett delene tilbake i omvendt rekkefølge.

#### Relatert informasjon

- Bytte pære - plassering av pærer bak (s. 351)
- Lys, spesifikasjoner (s. 353)



## Bytte pære - tåkelys bak

Tåkelyspæren sitter i pæreholderen i støtfangeren.

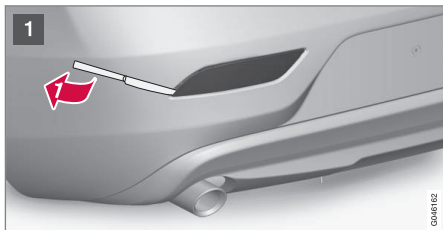

- 1 Stikk en butt, knivlignende gjenstand, f.eks. en bordkniv, ca. 2 cm inn ved tre-kanten.

Bend forsiktig til låstappen slipper.

### **VIKTIG**

Vær forsiktig, så ingen detaljer skades.

- 2 Drei pæreholderen mot klokken.
- 3 Trekk ut pæreholderen.
3. Bytt glødelampe og sett delene tilbake i omvendt rekkefølge.

### Relatert informasjon

- Lys, spesifikasjoner (s. 353)

## Bytte pære - belysning i sminkespeil

Pærene til sminkespeilbelysningen sitter bak et deksel.

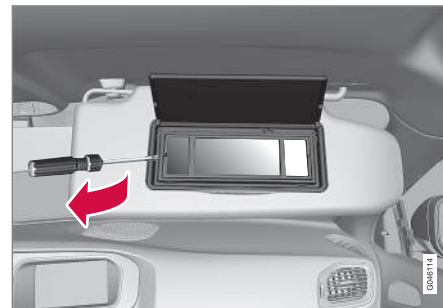

1. Stikk inn en skrutrekker under lampelinsen, og vipp forsiktig opp låsehaken på kanten.
2. Løsne forsiktig og løft av lampelinsen.
3. Trekk pæra rett ut til siden med en nebbtang. Klem ikke hardt med tangen, da kan pæra knuses.
4. Bytt glødelampe og sett delene tilbake i omvendt rekkefølge.

### Relatert informasjon

- Lys, spesifikasjoner (s. 353)



## Lys, spesifikasjoner

Spesifikasjonene gjelder lypærer. Ved bytte av LED- og xenon-pærer må du benytte et verksted.

Belysning	[W] <sup>A</sup>	Type
Nærlys <sup>B</sup>	55	H7 LL
Fjernlys <sup>B</sup>	65	H9
Ekstra fjernlys <sup>C</sup>	55	H7 LL
Blinklys foran	21	HY21W
Posisjons-/parke- ringslys foran <sup>B</sup>	5	W5W LL
Kjørellys <sup>D</sup>	19	PW19W
Blinklys på siden, sidespeil <sup>D</sup>	5	WY5W LL
Blinklys bak	21	PY21W LL
Bremselys	21	P21W LL
Ryggelys	21	P21W LL
Tåkebaklys	21	H21W LL
Lys på sminkes- peil	1,2	T5 sokkel W2x4,6d

<sup>A</sup> Watt

<sup>B</sup> Biler med halogenlys

<sup>C</sup> Biler med xenonlys

<sup>D</sup> Enkelte varianter

## Relatert informasjon

- Skifte pære - generelt (s. 347)
- Bytte pære - plassering av pærer foran (s. 348)
- Bytte pære - plassering av pærer bak (s. 351)
- Bytte pære - belysning i sminkespeil (s. 352)

## Pusserblad

Viskerbladene tørker bort vann fra front- og bakruten. Sammen med spylevæsken rengjør de vinduene og sikrer sikten ved kjøring.

Frontrutens viskerblader må være i servicestilling når de skal byttes.

## Serviceposisjon



Viskerblader i servicestilling.

For at det skal være mulig å bytte, rengjøre eller løfte viskerbladene (for eksempel ved fjerning av is fra frontruten), må de være i serviceposisjon.



### VIKTIG

Før viskerbladene settes i servicestilling, må du passe på at de ikke er fastfrosne.



## 10 Vedlikehold og service



1. Sett fjernnøkkelen i startlåsen<sup>11</sup> og trykk kort på **START/STOP ENGINE**-knappen for å sette bilens elektriske system i nøkkelposisjon **I**. Du finner mer informasjon om nøkkelmoduser under Nøkkelposisjoner - funksjoner ved forskjellige nivåer (s. 73).
2. Trykk kort på **START/STOP ENGINE**-knappen igjen for å sette bilens elektriske system i nøkkelposisjon **0**.
3. Før rattspaken oppover innen 3 sekunder, og hold den der i ca. 1 sekund.
  - > Vindusviskerne stilles da i rett oppposisjon.

Viskerne går tilbake til utgangsposisjon etter et kort trykk på **START/STOP ENGINE**-knappen for å sette bilens elektriske system i nøkkelposisjon **I** (eller ved start av bilen).



### VIKTIG

Hvis viskerarmene i servicestilling er følt ut fra frontruten, må de felles tilbake til ruten før de stilles tilbake til utgangsposisjon. Dette for å unngå riper i lakken på panseret.

### Skifte viskerblad

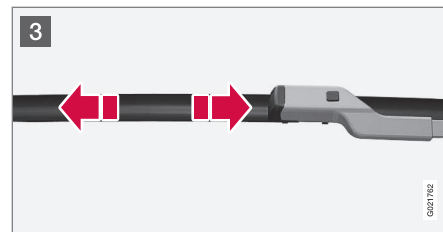
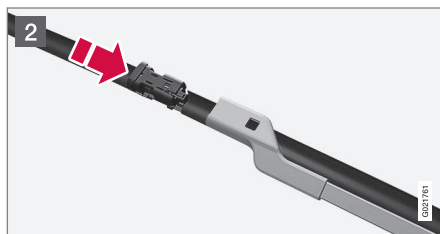
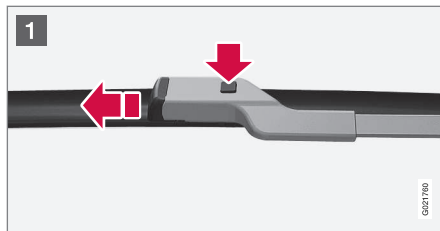

- 1 Fell opp viskerarmen når den er i serviceposisjon. Trykk på knappen som sitter på viskerbladfestet og dra rett ut, parallelt med pusserarmen.
- 2 Skyv inn det nye viskerbladet til du hører et "klikk".
- 3 Kontroller at bladet sitter skikkelig fast.
4. Fell tilbake viskerarmen mot vindusruten.

Viskerne går tilbake fra serviceposisjon til utgangsposisjon etter et kort trykk på **START/STOP ENGINE**-knappen for å sette bilens elektriske system i nøkkelposisjon **I** (eller ved start av bilen).

<sup>11</sup> Ikke nødvendig i bil med Keyless-funksjon.

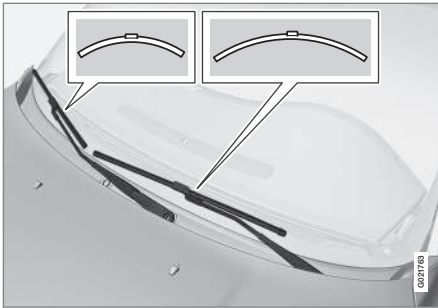

**i NB!**

Viskerbladene har ulik lengde. Bladet på førersiden er lengre enn det på passasjersiden.

**⚠ ADVARSEL**

Hvis bilen har kollisjonspute Pedestrian Airbag, anbefaller Volvo å bruke originale viskerarmer og at du kun bruker originaldeler til dem.

### Skifte viskerblad for bakrute

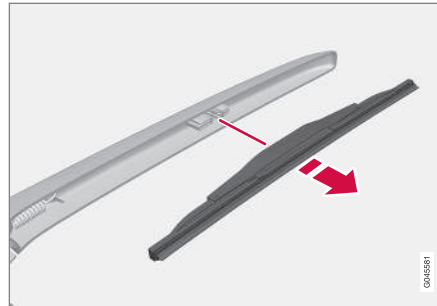

1. Fell ut pusserarmen.
2. Hold i den delen av bladet som peker innover (se pilen).
3. Dreii mot klokken for å bruke bladets sluttposisjon mot pusserarmen som brekkstang, slik at bladet løsner lettere.
4. Trykk på plass det nye pusserbladet. Kontroller at det sitter skikkelig fast.
5. Fell tilbake pusserarmen.

### Rengjøring

For informasjon om rengjøring av viskerblader og frontrute, se Bilvask (s. 371).

**! VIKTIG**

Kontroller bladene regelmessig. Utsettelse av vedlikeholdet forkorter bilens levetid.

### Relatert informasjon

- Spylevæske - påfylling (s. 356)



## Spylevæske - påfylling

Spylevæske brukes til renhold av frontlys og vinduer. Om vinteren må du bruke spylevæske med frostvæske.

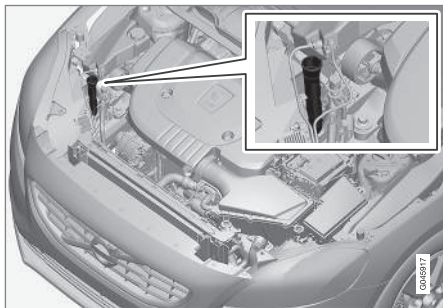

Frontrute- og lyktespylerne har samme væskebeholder.

### ! VIKTIG

Bruk Volvos originale spylervæske eller tilsvarende med anbefalt pH mellom 6 og 8, i bruksløsning (f.eks. 1:1 med nøytralt vann).

### ! VIKTIG

Bruk spylevæske med frostbeskyttelse om vinteren, så det ikke fryser i pumpe, beholder og slanger.

Se Spylevæske - kvalitet og volum (s. 390) for opplysninger om volumer.

## Relatert informasjon

- Pusserblad (s. 353)

## Startbatteri - generelt

Startbatteriet brukes for å drive startmotoren og annet elektrisk utstyr i bilen.

Startbatteriet er et tradisjonelt 12 V-batteri.

Startbatteriets levetid og funksjon påvirkes av antallet starter, utladninger, kjørestil, kjøreforhold, klimaforhold osv.

- Kople aldri fra startbatteriet når motoren går.
- Kontroller at kablene til startbatteriet er koblet til riktig og trukket til skikkelig.

Følgende tabell viser spesifikasjoner for startbatteriet.

Spenning (V)	12
Kaldstartegen-skaper <sup>A</sup> , CCA <sup>B</sup> (A)	720 <sup>C</sup> 760 <sup>D</sup> eller 800 <sup>D</sup>
Størrelse , L x B x H (mm)	278x175x190 <sup>C</sup> 278x175x190 <sup>D</sup> eller 315x175x190 <sup>D</sup>
Kapasitet (Ah)	70 <sup>C</sup> 70 <sup>D</sup> eller 80 <sup>D</sup>

A I henhold til EN-standard.

B Cold Cranking Amperes.

C Manuelt gir.

D Automatgir. Spesifikasjonen er avhengig av modellvariant.

**! VIKTIG**

Ved bytte av startbatteri i bil med Start/Stop-funksjon må en bruke batteri av riktig type,<sup>12</sup> i bil med manuelt gir og<sup>13</sup> i bil med automatgir.

Ved bytte av støttebatteri må batteri av AGM-type monteres.

**! VIKTIG**

Hvis bilbatteriet skiftes, pass på å skifte til et batteri med samme kaldstartegenskaper og type som originalbatteriet (se etikett på batteriet).

**i NB!**

- Batteriets beholderstørrelse skal stemme overens med originalbatteriets dimensjoner.
- Batteriets høyde er forskjellig avhengig av størrelsen.

**! ADVARSEL**

- Startbatteriet kan danne knallgass. Denne er svært eksplosiv. En gnist, som kan oppstå hvis en startkabel kobles til feil, kan være tilstrekkelig til at batteriet eksploderer.
- Startbatteriet inneholder svovelsyre, som kan gi alvorlige etseskader.
- Skyll med store mengder vann hvis svovelsyre kommer i kontakt med øyne, hud eller klær. Kontakt lege omgående ved sprut i øynene.

**! VIKTIG**

Når startbatteriet eller støttebatteriet (s. 359) lades, må du bare bruke moderne batterilader med kontrollert ladespenning. Hurtigladedfunksjon må ikke brukes, da det kan skade batteriet.

**! VIKTIG**

Hvis det ikke tas hensyn til følgende, kan energisparefunksjonen for infotainment midlertidig bli satt ut av drift og/eller en melding på informasjonsdisplayet til kombiinstrumentet om startbatteriet ladestatus midlertidig være uaktuell etter innkobling av et eksternt startbatteri eller en batterilader:

- Den negative batteripolen på bilens startbatteri må **aldri** brukes til tilkobling av eksternt startbatteri eller batterilader. Bare **bilens understell** skal brukes som jordingspunkt.

Se Starthjelp (s. 256). Der finner du en beskrivelse av hvordan kabelklemmene skal plasseres.

<sup>12</sup> Enhanced Flooded Battery.

<sup>13</sup> Absorbed Glass Mat.



## **i** NB!

Hvis startbatteriet lades ut mange ganger, kan det forkorte levetiden.

Batteriets levetid påvirkes av flere faktorer, bl.a. av kjøreforhold og klima. Startkapasiteten synker gradvis med tiden, og batteriet må derfor lades hvis bilen står ubrukt i lengre tid eller bare kjøres korte turer. Sterk kulde begrenser startkapasiteten ytterligere.

For at startbatteriet skal holdes i god stand, anbefales minst 15 minutters kjøring i uka eller at batteriet kobles til en batterilader med automatisk vedlikeholdslading.

Et batteri som alltid holdes fulladet, har lengst levetid.

### Relatert informasjon

- Batteri - symboler (s. 358)
- Startbatteri - bytte (s. 359)
- Batteri - Start/Stop (s. 359)

## Batteri - symboler

Det finnes symboler på batteriet som informerer og varslers.

### Symboler på batteriet

	Bruk vernebriller.
	Ytterligere informasjon i bilens førerveiledning.
	Oppbevar batteriet utenfor barns rekkevidde.
	Batteriet inneholder etsende syre.

	Unngå gnister eller åpen flamme.
	Eksplosjonsfare.
	Skal leveres til gjenvinning.

## **i** NB!

Et brukt bilbatteri skal gjenvinnes på miljøriktig måte - det inneholder bly.

### Relatert informasjon

- Startbatteri - generelt (s. 356)
- Batteri - Start/Stop (s. 359)



### Startbatteri - bytte

Startbatteriet bør byttes av et autorisert verksted.

Startbatteriet er et tradisjonelt 12 V-batteri.

Volvo anbefaler å la et autorisert verksted bytte batterier - et autorisert Volvoverksted anbefales.

Se Starthjelp (s. 256) for mer informasjon om startbatteriet til bilen.

### Batteri - Start/Stop

Bil med Start/Stop-funksjon har et støttebatteri i tillegg til startbatteriet.

Biler med Start/Stop-funksjon har to 12 V batterier – et ekstra kraftig startbatteri og et hjelpebatteri som hjelper til under Start/Stop-funksjonens startsekvens.

Du finner mer informasjon om Start/Stop-funksjonen, se Start/Stop\* (s. 265).

Se Starthjelp (s. 256) for mer informasjon om startbatteriet til bilen.

Følgende tabell viser spesifikasjoner for støtbatteriet.

Spenning (V)	12
Kaldstartegenskaper <sup>A</sup> , CCA <sup>B</sup> (A)	120 <sup>C</sup> 170 <sup>D</sup>

Størrelse , L x B x H (mm)	150×90×106 <sup>C</sup>
	150×90×130 <sup>D</sup>
Kapasitet (Ah)	8 <sup>C</sup>
	10 <sup>D</sup>

A I henhold til EN-standard.

B Cold Cranking Amperes.

C Manuell girkasse i kombinasjon med Start/Stop-funksjon som autostanser bare når bilen står helt stille.

D Annet.

### ! VIKTIG

Ved bytte av startbatteri i bil med Start/Stop-funksjon må en bruke batteri av riktig type, <sup>14</sup> i bil med manuelt gir og <sup>15</sup> i bil med automatgir.

Ved bytte av støtbatteri må batteri av AGM-type monteres.

### i NB!

- Jo høyere strømuttak det er i bilen, desto mer må generatoren jobbe og batteriene lades = økt drivstofforbruk.
- Når startbatteriets kapasitet har sunket under laveste tillatte nivå, kobles Start/Stop-funksjonen ut.

Midlertidig redusert Start/Stop-funksjon på grunn av høyt strømuttak innebærer:

<sup>14</sup> Enhanced Flooded Battery.

<sup>15</sup> Absorbed Glass Mat.



- Motoren starter automatisk<sup>16</sup> uten at føreren trår inn clutchpedalen (manuell girkasse).
- Motoren starter automatisk uten at føreren løfter foten fra kjørebremsepedalen (automatisk girkasse).

## Batterienes plassering

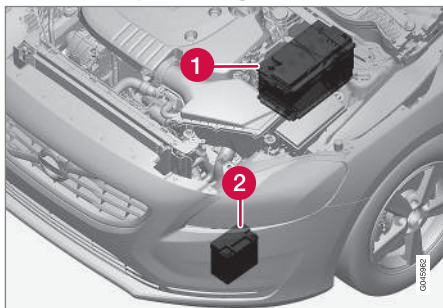

(1) Startbatteri<sup>17</sup> (2) Hjelpebatteri

Hjelpebatteriet trenger normalt ikke mer service enn det vanlige startbatteriet. Ved spørsmål eller problemer bør du kontakte et verksted. Vi anbefaler at du kontakter et autorisert Volvo-verksted.

## ! VIKTIG

Hvis ikke anvisningene nedenfor følges, kan Start/Stop-funksjonen slutte å virke midlertidig etter innkobling av et eksternt startbatteri eller en batterilader:

- Den negative batteripolen på bilens startbatteri må **aldri** brukes til tilkobling av eksternt startbatteri eller batterilader. Bare **bilens understell** skal brukes som jordingspunkt.

Se Starthjelp (s. 256). Der finner du en beskrivelse av hvordan kabelklemmene skal plasseres.

## i NB!

Hvis startbatteriet er så utladet at det alt er helt "svart" og bilen i prinsippet mangler alle normale elektriske funksjoner, og motoren deretter startes ved hjelp av et eksternt batteri eller en batterilader, vil Start/Stop-funksjonen være aktivert. Motoren vil da kunne stoppes automatisk, men det kan hende at Start/Stop-funksjonen mislykkes i å starte motoren automatisk på grunn av utilstrekkelig kapasitet i startbatteriet.

For å sikre vellykket automatisk start etter automatisk stopp må batteriet først lades opp. Ved utetemperatur på +15 °C må batteriet lades i minst 1 time. Ved lavere utetemperatur anbefales en ladetid på 3-4 timer. Det anbefales å lade opp batteriet med en eksternt batterilader.

Hvis ikke denne muligheten finnes, anbefales det å deaktivere Start/Stop-funksjonen midlertidig til startbatteriet er tilstrekkelig oppladet.

Se Startbatteri - generelt (s. 356) for mer informasjon om lading av startbatteriet.

## Relatert informasjon

- Batteri - symboler (s. 358)

<sup>16</sup> Automatisk start kan bare skje når girspaken står i nøytralstilling.

<sup>17</sup> Se Startbatteri - generelt (s. 356) for en nærmere beskrivelse av startbatteriet.



## Elektrisk system

Det elektriske anlegget er enpolet og bruker understell og motorramme som leder.

Bilen har en spenningsregulert vekselstrøms-dynamo.

Startbatteriets størrelse, type og ytelse er avhengig av bilens utstyr og funksjon.

### ! VIKTIG

Hvis bilbatteriet skiftes, pass på å skifte til et batteri med samme kaldstartegenskaper og type som originalbatteriet (se etikett på batteriet).

## Relatert informasjon

- Startbatteri - bytte (s. 359)
- Startbatteri - generelt (s. 356)

## Sikringer - generelt

For å forhindre at bilens elektriske system skades gjennom kortslutning eller overbelastning, er alle de forskjellige elektriske funksjonene og komponentene beskyttet gjennom et antall sikringer.

Hvis en elektrisk komponent eller funksjon ikke fungerer, kan det skyldes at komponentens sikring har blitt midlertidig overbelastet og brutt. Hvis den samme sikringen brytes gjentatte ganger, er det feil på en komponent. Volvo anbefaler da at du tar kontakt med et autorisert Volvo-verksted for kontroll.

## Utskifting

1. Se i sikringsfortegnelsen for å finne fram til sikringen.
2. Trekk ut sikringen og se fra siden om den bøyde tråden er brutt.
3. Skift eventuelt til en ny sikring med samme farge og samme amperetall.

### ! ADVARSEL

Bruk aldri en fremmed gjenstand eller en sikring med høyere amperetall enn spesifisert, når en sikring har gått. Dette kan føre til betydelige skader på det elektriske anlegget, og kanskje føre til brann.

## Plassering av elsentraler

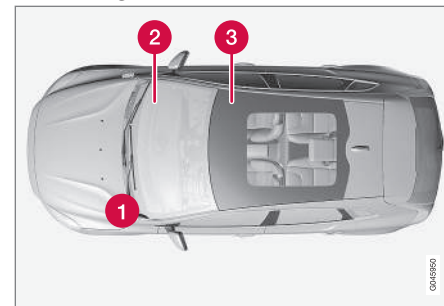

Plasseringen av elektriske sentraler i biler med venstreratt. Hvis bilen har høyreratt, er sentralen under hanskerommet plassert på den andre siden.

- 1 Motorrom
- 2 Under hanskerommet
- 3 Under høyre forsete

## Relatert informasjon

- Sikringer - i motorrommet (s. 362)
- Sikringer - under hanskerommet (s. 366)
- Sikringer - under høyre forsete (s. 369)



## Sikringer - i motorrommet

Sikringene i motorrommet beskytter blant annet motor- og bremsefunksjoner.

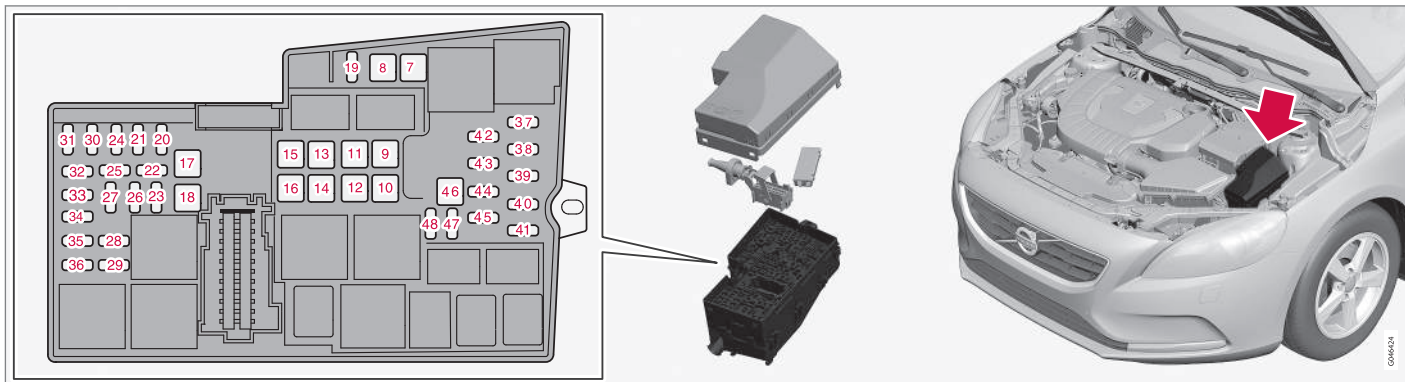

På innsiden av lokket finnes en tang som forenkler håndteringen når en sikring skal dras ut eller settes på plass.

I sikringsboksen er det også plass til et antall reservesikringer.

### Skifte sikringer

Sikringene blir tilgjengelige når lokket som er plassert på startbatteriet og lokket til strømsentralen er løsnet.

### Demontering av lakk

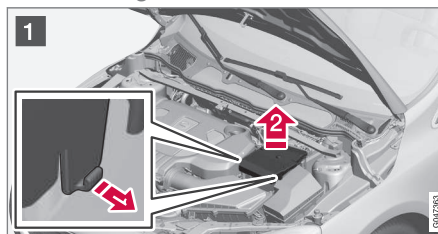

1 Fold ut låsene som er plassert på sidene av lokket på startbatteriet.

2 Løft lokket rett opp.

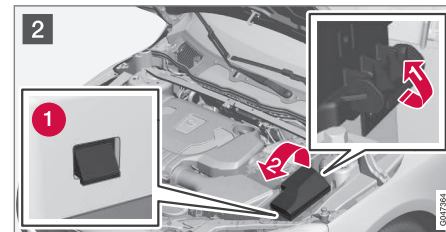

2 Fold ut låsene som er plassert på siden til strømsentralen.

Drei lokket opp til låseknastene (1) frigjøres.

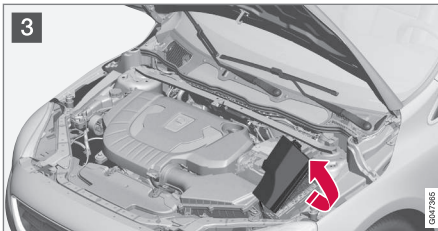

3 Fell lokket mot motoren for å komme til sikringene.

### Ny montering av lokk

Monter delene i motsatt rekkefølge.

### Posisjoner

Skiltet på innsiden av lokket viser sikringenes plassering.

- Sikring 7-18 er av typen "JCASE" og bør skiftes av et verksted.<sup>18</sup>
- Sikring 19-45 og 47-48 er av typen "Mini Fuse".

	Funksjon	A
7	ABS-pumpe	40
8	ABS-ventiler	30
9	Lyktespyler*	20
10	Kupévitte	40

	Funksjon	A
11	-	-
12	Primærsikring for sikringer 32-36	30
13	-	-
14	Elektrisk oppvarmet frontrute på høyre side*	40
15	-	-
16	Elektrisk oppvarmet frontrute på venstre side*	40
17	Parkeringsvarmer*	20
18	Frontrutevisker	20
19	Sentral elektronikkstyreenhet, referansespenning hjelpebatteri	5
20	Signalhorn	15
21	Bremselys	5
22	-	-
23	Hovedlysbryter	5
24	Interne reléspoler	5

	Funksjon	A
25	12 V-uttak tunnelkonsoll foran	15
26	Girstyreenhet	15
27	Magnetkobling A/C (1.6 l, 5-syl. bensin)	15
28	12 V-uttak tunnelkonsoll bak	15
29	-	-
30	Motorstyreenhet (4-syl. 2.0 l, 5-syl.)	5
31	Elektrisk styrt sete, høyre*	20

<sup>18</sup> Vi anbefaler at du kontakter et autorisert Volvo-verksted.





# 10 Vedlikehold og service



	Funksjon	A
10	<b>32</b> Reléspole i relé for kjølevifte (4-syl 1.6 l), 5-syl. diesel); lambdasonder (4-syl.1.6 l bensin); luftmassemåler (1.6 l diesel, 5-syl. diesel); bypassventil, EGR-kjøling (1.6 l diesel), bypassolenoide for EGR-kjøling, (5-syl. diesel); styreventil for drivstofflyt (5-syl. diesel); styreventil for drivstofftrykk (5-syl. diesel)	10
	Lambdasonder (4-cyl. 2.0 l); Reléspole i relé for kjølevifte (4-syl. 2.0 l)	15
	Reléspole i relé for kjølevifte (5-syl. bensin); lambdasonder (5-syl. bensin)	20

	Funksjon	A
	<b>33</b> Oljepumpe automatgir (5-syl.); Luftmassemåler (1.6 l bensin, 5-syl. bensin); EVAP-ventil (1.6 l bensin); Ventiler (4-syl. 2.0 l, 5-syl. bensin); Magnetventiler (5-syl. bensin); Veivhusventilasjonsvarmer (5-syl. bensin); Reguleringsmotor turbo (1.6 l diesel); Reguleringsventil for drivstofflyt (1.6 l diesel); Styreenhet kjølerist (1.6 l diesel); Magnetventil kolbekjøling (5-syl. diesel); Turboreguleringsventil (5-syl. diesel); Oljenivåføler (5-syl. diesel); Kompressor A/C (4-syl. 2.0 l, 5-syl., diesel);Oljepumpe (4-syl. 2.0 l); Kjøleventil for klimaanlegg (4-syl. 2.0 l diesel); Reléspoler i releer for Start/Stop-funksjoner	10

	Funksjon	A
	<b>34</b> Ventiler (1.6 l bensin); Magnetventiler (1.6 l bensin); Innsprøytingsventiler (5-syl. bensin); Lambdasonde (5-syl., diesel); Veivhusventilasjonsvarmer (5-syl. diesel)	10
	Ventil (4-syl 2.0 l diesel); EVAP-ventil (4-syl. 2.0 l bensin); Veivhusventilasjonsvarmer (4-syl. 2.0 l bensin); Motorstyreenhet (4-syl. 2.0 l); Luftmassemåler (4-syl. 2.0 l); Termostat (4-syl. 2.0 l bensin); Kjølepumpe for EGR (4-syl. 2.0 l diesel); Glødestyreenhet (4-syl. 2.0 l diesel)	15
	<b>35</b> Tennspoler (1.6 l bensin, 5-syl. bensin)	10
	Tennspoler (4-syl. 2.0 l bensin); dieselfiltervarmer (1.6 l diesel, 5-syl. diesel); Glødestyreenhet (5-syl. diesel)	15
	Dieselfiltervarmer (4-syl. 2.0 l diesel)	25
	<b>36</b> Motorstyreenhet (1.6 l)	10
	Motorstyreenhet (4-syl. 2.0 l, 5-syl.); Gassventilenhet (5-syl. bensin)	15



	Funksjon	A
37	ABS	5
38	Motorstyreenhet: girstyreenhet, kollisjonsputer	7,5
39	Lyshøyderregulering*	10
40	Elektrisk styreservo	5
41	Sentral elektronikkstyreenhet	15
42	-	-
43	-	-
44	Kollisjonsvarsel	5
45	Gasspedalføler	5
46	Lastepunkt for hjelpebatteri	-
47	-	-
48	Kjølevæskepumpe (når det ikke finnes parkeringsvarmer)	10

#### Relatert informasjon

- Sikringer - under hanskerommet (s. 366)
- Sikringer - under høyre forsete (s. 369)



## Sikringer - under hanskerommet

Sikringer under hanskerommet beskytter bl.a. kollisjonspute- og kupébelysningsfunksjoner.

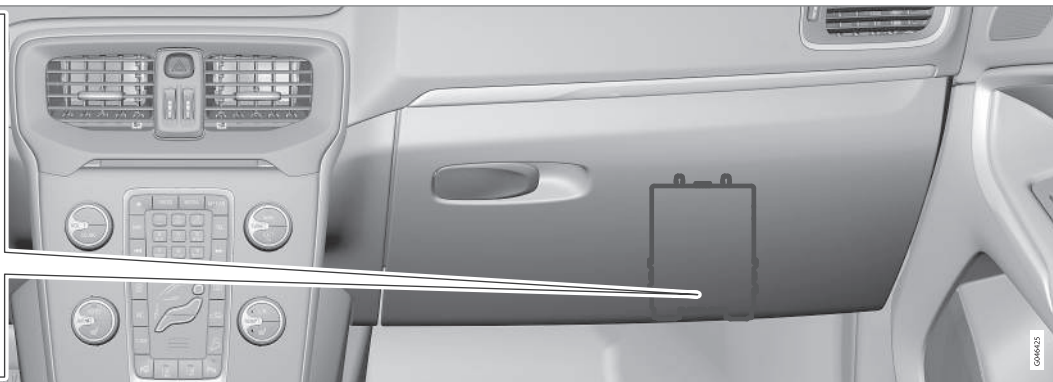
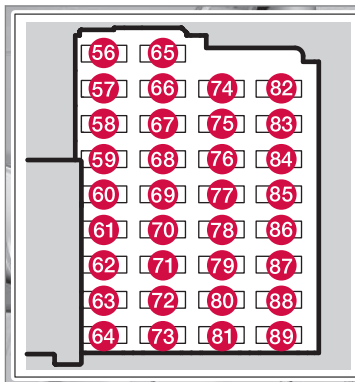

På innsiden av lokket til **sikringsboksen i motorrommet** finnes en tang som forenkler håndteringen når en sikring skal dras ut eller settes på plass.

I **sikringsboksen i motorrommet** er det også plass til et antall reservesikringer.

### Skifte sikringer

Sikringene blir tilgjengelige når et beskyttelsesdeksel løsnes fra sikringsboksen.

### Demontering av deksel

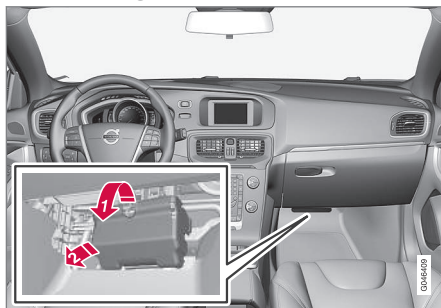

- 1 ▶ Ta tak i uttaket og trekk til låsetappene i underkanten av dekselet frigjøres fra sikringsboksen.
- 2 ▶ Ta av dekselet.

### **i** NB!

En relativt stor trekkraft kreves for at låsetappene i overkanten av kappen først skal frigjøres fra sikringsboksen.

COMAS

COMAS



## Gjenmontering av deksel

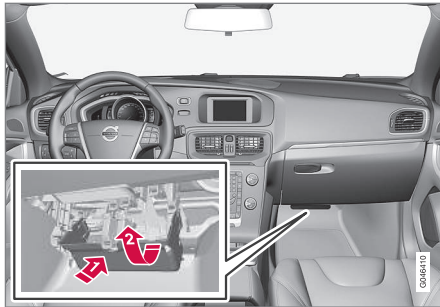

- 1 Stikk inn de nedre låstappene.
- 2 Skyv dekslet oppover til de øvre tappene sitter fast.

### **i** NB!

Pass på at de øvre låsetappene styres ordentlig inn i sporene i sikringsboksen.

## Posisjoner

Sikringene er av typen "Mini Fuse".

	Funksjon	A
56	Drivstoffpumpe	20
57	-	-
58	Bakrutevisker	15

	Funksjon	A
59	Display i takkonsollen (beltepåminner/indikator for kollisjonspute på passasjerplass foran)	5
60	Innvendig belysning; bryter i takkonsollen for fremre leselamper og kupébelysning: elektrisk styrte seter*	7,5
61	Elektrisk styrt rullegardin, glastak*	10
62	Regnføler*; avblending av kupéspeil*; fuktføler*	5
63	Kollisjonsvarsel*	5
64	-	-
65	Opplåsing bakluke <sup>A</sup>	10
66	-	-
67	Reserveposisjon 3 kontinuerlig spenning	5
68	Rattlås	15
69	Kombiinstrument	5
70	Sentrallås tankklokk <sup>B</sup>	10
71	Klimaanleggspanel	7,5

	Funksjon	A
72	Rattmodul	7,5
73	Alarm*; Diagnoseuttak OBDII	5
74	Fjernlys	15
75	-	-
76	Ryggelys	7,5
77	Vindusspyler <sup>C</sup> ; bakrutespyler <sup>C</sup>	20
78	Startsperre	5
79	Reserveposisjon 1 kontinuerlig spenning	15
80	Reserveposisjon 2 kontinuerlig spenning	20
81	Bevegelsesføleralarm*; fjernmottaker	5
82	Vindusspyler <sup>D</sup> ; bakrutespyler <sup>D</sup>	20
83	Sentrallås tankklokk <sup>E</sup>	10
84	Opplåsing bakluke <sup>F</sup>	10
85	Elektrisk ekstravarmer*; Knapp, setevarme bak*	7,5
86	Kollisjonspute; kollisjonspute for fotgjenger*	7,5



	Funksjon	A
87	Reserveposisjon 4 kontinuerlig spenning	7,5
88	-	-
89	-	-

A Se også sikring 84.

B Se også sikring 83.

C Se også sikring 82.

D Se også sikring 77.

E Se også sikring 70.

F Se også sikring 65.

## Relatert informasjon

- Sikringer - i motorrommet (s. 362)
- Sikringer - under høyre forsete (s. 369)



## Sikringer - under høyre forsete

Sikringene under høyre forsete beskytter bl.a. infotainmentfunksjoner og setevarme.

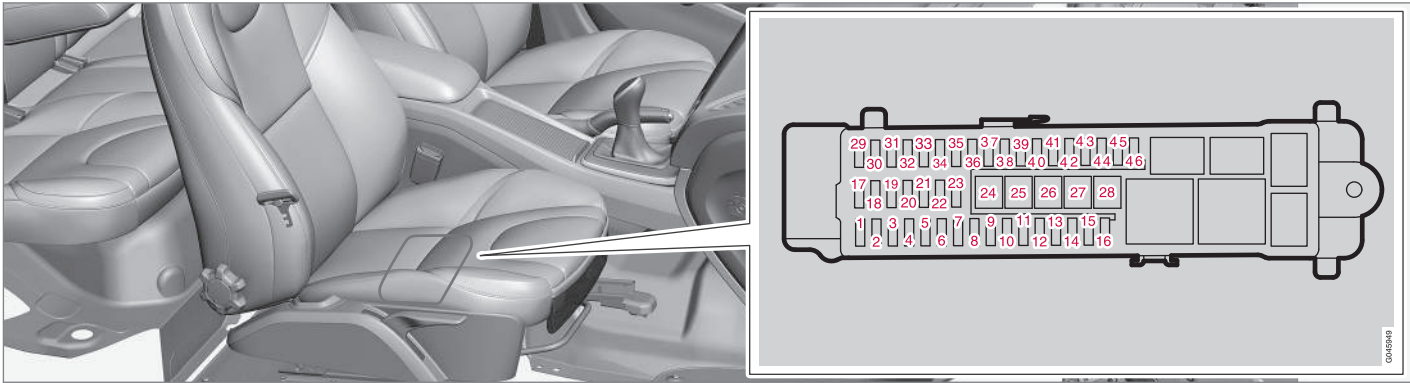

På innsiden av lokket til **sikringsboksen i motorrommet** finnes en tang som forenkler håndteringen når en sikring skal dras ut eller settes på plass.

I **sikringsboksen i motorrommet** er det også plass til et antall reservesikringer.

### Posisjoner

- Sikring 24-28 er av typen "JCASE" og bør skiftes av et verksted.<sup>19</sup>
- Sikring 1-23 og 29-46 er av typen "Mini Fuse".

	Funksjon	A
❶	-	-
❷	Keyless*	10
❸	Dørhåndtak (Keyless*)	5
❹	Kontrollpanel i venstre fordør	25
❺	Kontrollpanel i høyre fordør	25
❻	Kontrollpanel i venstre baddør	25

	Funksjon	A
❷	Kontrollpanel i høyre baddør	25
❸	Primærsikring for sikringer 12-16 Infotainment	25
❹	Elektrisk styrt sete, venstre*	20
❺	-	-
❻	Intern reléspole	5

<sup>19</sup> Vi anbefaler at du kontakter et autorisert Volvo-verksted.



# 10 Vedlikehold og service



	Funksjon	A
12	Audiostyreenhet (forsterker)*, feilsøkingssignal	5
13	-	-
14	Telematikk*. Bluetooth*	5
15	Audiostyreenhet eller styreenhet Sensus <sup>A</sup> ; Infotainmentstyreenhet eller skjerm <sup>A</sup>	15
16	Digitalradio*. TV*	7,5
17	12 V-uttak bagasjerom	15
18	-	-
19	-	-
20	-	-
21	-	-
22	-	-
23	Tilhengeruttak 2*	20
24	Audiostyreenhet (forsterker)*	30
25	-	-
26	Tilhengeruttak 1*	40

	Funksjon	A
27	Elektrisk oppvarmet bakrute	30
28	-	-
29	BLIS*	5
30	Ryggeføler*	5
31	Parkeringskamera*	5
32	-	-
33	-	-
34	Setevarmer på førersiden foran	15
35	Setevarmer på passasjersiden foran	15
36	-	-
37	-	-
38	-	-
39	Setevarme til høyre bak*	15
40	Setevarme til venstre bak*	15
41	AWD-styreenhet*	15
42	-	-

	Funksjon	A
43	-	-
44	-	-
45	-	-
46	-	-

A Visse modellvarianter.

## Relatert informasjon

- Sikringer - i motorrommet (s. 362)
- Sikringer - under hanskerommet (s. 366)



## Bilvask

Bilen bør vaskes med en gang den har blitt skitten. Stå på en spyleplate med oljeutskiller. Bruk bilsjampo.

### Vask for hånd

- Vask bort fugleskitt på lakken snarest mulig. Den inneholder kjemikalier som svært raskt påvirker og misfarger lakken. Vi anbefaler at eventuelle misfarginger utbedres av et autorisert Volvo-verksted.
- Spyl understellet.
- Spyl hele bilen til den løse smussen er fjernet, for å minske risikoen for vaskeriper. Ikke sprut direkte på låsene.
- Bruk avfettingsmiddel ved behov på ekstra skitne overflater. Husk at overflatene da ikke må være solvarme!
- Vask med svamp og bilsjampo og rikelig med lunkent vann.
- Vask viskerbladene med lunken såpeløsning eller bilsjampo.
- Tørk bilen med et rent, mykt pusseskinn eller en vannskrape. Hvis du unngår å la vanndråper selv tørke i sterkt sollys, minskes risikoen for vannørkeflekker som det kan være nødvendig å polere bort.

### ADVARSEL

La alltid motorvask utføres av et verksted. Hvis motoren er varm, kan det bli brann.

### VIKTIG

Skitne frontlykter fungerer dårligere. Vask dem regelmessig, for eksempel ved fylling av drivstoff.

Ikke bruk etsende rengjøringsmidler, men bruk vann og en ikke-ripende svamp.

### NB!

Utvendige lykter, som frontlykter, tåkelys og baklys, kan av og til få kondens på innsiden av glasset. Dette er normalt. All utvendig belysning er konstruert for å motstå dette. Kondensen luftes vanligvis ut av lykتهuset når lykta har vært tent en stund.

### Pusserblad

Rester av asfalt, støv og salt samt insekter, is osv. på frontruten reduserer viskerbladenes levetid.

Ved rengjøring:

- Sett viskerbladene i servicestilling, se Pusserblad (s. 353).

### NB!

Vask viskerbladet og frontrute jevnlig med lunkent såpevann eller bilsjampo.

Bruk ikke sterke løsemidler.

## Automatvask

Vask i automat er en enkel måte å få bilen ren på, men automaten kommer ikke til overalt. For å oppnå godt resultat anbefales det å vaske bilen for hånd.

### NB!

De første månedene bør bilen bare vaskes for hånd. Lakken er nemlig mer ømfintlig når den er ny.

## Høytrykksvask

Bruk sveipende bevegelser ved høytrykksvask, og pass på at ikke munnstykket kommer nærmere bilens overflater enn 30 cm (avstanden gjelder alle eksteriørdetaljer). Ikke sprut direkte på låsene.

## Kontroller bremsene

### ADVARSEL

Prøvebrems alltid etter vasking, også parkeringsbremsen, slik at fuktighet og korrosjon ikke angriper bremsebelegget og svekker bremsene.

Trå lett på bremsepedalen nå og da under lengre kjøreturer i regn eller slaps. Friksjonsvarmen gjør at bremsebeleggene varmes opp og tørker. Gjør det samme etter start i svært fuktig eller kaldt vær.



## Utvendige plast-, gummi- og dekordetaljer

Til rengjøring og pleie av innfargede plastde-ler, gummi- eller dekordetaljer, for eksempel lister, anbefales spesielt rengjøringsmiddel som føres av Volvo-forhandlerne. Anvisningene må følges nøye ved bruk av slike rengjøringsmidler.

### ! VIKTIG

Unngå boning og polering av plast og gummi.

Gni om nødvendig bare med et lett trykk hvis du bruker avfettingsmiddel på plast og gummi. Bruk en myk svamp.

Polering av blanke lister kan slite vekk eller skade den blanke overflaten.

Polermiddel som inneholder slipemiddel må ikke brukes.

## Felger

Bruk bare felg rengjøringsmiddel som anbefales av Volvo.

Sterke felg rengjøringsmidler kan skade overflaten og forårsake flekker på forkrommede aluminiumsfelger.

## Relatert informasjon

- Polering og voksing (s. 372)
- Rengjøring av interiør (s. 374)
- Vann- og smussavvisende overflatesjikt (s. 373)

## Polering og voksing

*Poler og voks bilen når lakken har blitt matt eller for å gi den en ekstra beskyttelse.*

*Bilen trenger ikke poleres før den er minst ett år gammel. Du kan vokse den tidligere. Bilen må ikke poleres og vokses i direkte sollys.*

Vask og tørk bilen svært grundig før polering eller voksing. Vask bort asfalt og tjæreflekker med asfaltfjerner eller lakknafta. Vanskelige flekker kan fjernes med fin slipepasta (rubbing) som er beregnet for billakk.

Poler først med poleringsmiddel, og voks deretter med flytende eller fast voks. Anvisningene på forpakningene må følges nøye. Mange preparater inneholder både poleringsmiddel og voks.

### ! VIKTIG

Unngå boning og polering av plast og gummi.

Gni om nødvendig bare med et lett trykk hvis du bruker avfettingsmiddel på plast og gummi. Bruk en myk svamp.

Polering av blanke lister kan slite vekk eller skade den blanke overflaten.

Polermiddel som inneholder slipemiddel må ikke brukes.

### ! VIKTIG

Bare lakkbehandling som er anbefalt av Volvo skal brukes. Andre behandlinger, som konservering, forsegling, beskyttelse, glansforsegling og lignende kan skade lakken. Lakkskader som skyldes slik behandling, dekkes ikke av Volvos garanti.

## Relatert informasjon

- Bilvask (s. 371)



### Vann- og smussavvisende overflatesjikt

Vinduene er overflatebehandlet slik at sikten forbedres ved vanskelige værforhold.

### Vann- og smussavvisende overflatesjikt\*



Den vannavvisende overflatebehandlingen er utsatt for naturlig slitasje.

#### Vedlikehold:

- Bruk aldri produkter som bilvoks, avfetningsmiddel eller lignende på glasset, ettersom det kan ødelegge glassets vannavvisende egenskaper.
- Vær forsiktig ved rengjøring, slik at du ikke lager riper i glasset.
- For å unngå skader på glasset ved isfjerning må det utelukkende brukes en isskrape av plast.
- For at de vannavvisende egenskapene skal opprettholdes anbefaler vi en behandling med et spesielt etterbehandlingsmiddel som føres av Volvo-forhandlerne. Det bør brukes første gang etter tre år, og deretter hvert år.



#### VIKTIG

Ikke bruk isskraper av metall på rutene. Bruk den elektriske oppvarmingen til å fjerne is fra sidespeilene, se Vinduer og bakspeil - elektrisk oppvarming (s. 98).

### Relatert informasjon

- Bilvask (s. 371)

### Rustbeskyttelse

Bilen har i fabrikken blitt behandlet med en grundig og komplett rustbeskyttelse. Deler av karosseriet består av galvaniserte plater. Understellet er beskyttet av et slitasjebestendig rustbeskyttelsesmiddel. En tynn, penetrerende rustbeskyttelsesvæske er sprøytet inn i utsatte vanger, hulrom, lukkede seksjoner og sidedører.

### Kontroll og vedlikehold

Skitt og veisalt fører lett til rustdannelse, og det er derfor viktig å holde bilen ren. For å opprettholde bilens rustbeskyttelse må den kontrolleres og eventuelt utbedres jevnlig.

Under normale forhold krever ikke rustbeskyttelsen noen etterbehandling før etter ca. 12 år. Etter denne tiden bør etterbehandling gjøres med intervaller på tre år. Volvo anbefaler at du får hjelp hos et autorisert Volvo-verksted hvis bilen trenger etterbehandling.

### Relatert informasjon

- Lakkskader (s. 375)



## Rengjøring av interiør

Bruk bare rengjøringsmidler og bilpleieprodukter som anbefales av Volvo. Rengjør regelmessig og fjern flekker med én gang for best resultat. Det er viktig å støvsuge før du rengjør med rengjøringsmiddel.

### VIKTIG

- En del fargete klesplagg (f.eks. mørke jeans og plagg i semsket skinn) kan misfarge trekket. Hvis dette skjer, er det viktig å rengjøre og etterbehandle disse delene av trekket så fort som mulig.
- Bruk aldri sterke løsemidler, f.eks. spylervæske, flekkfjerner eller aceton til å rengjøre interiøret, da det kan skade både trekk og det andre interiørmaterialet.
- Dusj aldri rengjøringsmiddel direkte på deler som har elektriske knapper og brytere. Tørk i stedet av dem med en klut fuktet i rengjøringsmiddel.
- Skarpe gjenstander og borrelåser kan skade bilens tekstiltrekk.

## Tekstiltrekk og taktrekk

Volvo tilbyr et generelt tekstilpleieprodukt til alle slags tekstiltrekk og taktrekk. Når dette brukes i henhold til instruksjonene, bevares trekkets egenskaper. Tekstilpleieproduktene kan kjøpes fra din Volvo-forhandler.

## Skinntrekk

Volvos skinntrekk er behandlet for å bevare sitt opprinnelige utseende.

Skinntrekket er et naturprodukt som forandres og får en vakker patina med tiden. For at skinnets egenskaper og farge skal bevares, kreves regelmessig rengjøring og etterbehandling. Volvo fører et heldekkende produkt, Volvo Leather Care Kit/Wipes, for rengjøring og etterbehandling av skinntrekk, som bevares skinnets beskyttende overflate når det brukes i samsvar med instruksjonene.

For å oppnå best resultat anbefaler Volvo å rengjøre samt smøre på en beskyttelses krem én til fire ganger i året (flere ganger ved behov). Volvo Leather Care Kit/Wipes kan kjøpes hos Volvo-forhandleren.

## Skinnratt

Skinn må puste. Dekk aldri skinnrattet med trekk i plast. Til rengjøring av skinnrattet anbefaler vi Volvo Leather Care Kit/Wipes.

## Interiøre plast-, metall- og tredetaljer

Til rengjøring av interiørdetaljer og -flater anbefales en splittfiber- eller mikrofiberklut fuktet med litt vann. Slike kluter føres av Volvo-forhandlerne.

Skrap eller gni aldri på en flekk. Bruk aldri sterke flekkfjerningsmidler. På vanskelige flekker kan du bruke et spesielt rengjøringsmiddel som føres av Volvo-forhandlerne.

## Sikkerhetsbeltet

Bruk vann og syntetisk vaskemiddel. Din Volvo-forhandler fører spesielle tekstilvaskemidler. Sørg for at beltet er tørt før det rulles inn igjen.

## Matter og gulvteppe

Ta ut innleggsmattene for å rengjøre gulvmatten og innleggsmattene separat. Sug bort støv og skitt med en støvsuger. De løse gulvmattene festes med tapper.

Ta ut matten ved å holde i hver av piggene og løfte rett opp.

Legg på plass gulvmatten igjen ved å trykke den fast på festetappene.



### ADVARSEL

Bruk bare ileggsmatte ved hver plass og kontroller før kjøring at matten ved førerplassen er stukket ordentlig ned og forankret i piggene, så den ikke kommer i klem ved og under pedalene.

Det anbefales å bruke spesielt tekstilrengjøringsmiddel på flekker på gulvmattene. Støvsug først. Gulvmatter skal rengjøres med middel som anbefales av din Volvo-forhandler.

## Relatert informasjon

- Bilvask (s. 371)



## Lakkskader

Lakken utgjør en viktig del av bilens rustbeskyttelse og må derfor kontrolleres regelmessig. De vanligste lakkskadene er mindre steinsprut, riper og skader på for eksempel skjermkanter, dører og støtfanger.

### Utbedring av mindre lakkskader

For å unngå rustangrep bør lakkskader utbedres omgående.

#### Materiale

- grunnfarge (primer)<sup>20</sup> - til for eksempel plastkledd støtfanger finnes en spesiell heftprimer på sprayboks
- basislakk og klarlakk finnes på spraybokser eller som fargepenn/stift<sup>21</sup>
- maskeringstape
- fin slipeklut<sup>20</sup>.

### Fargekode

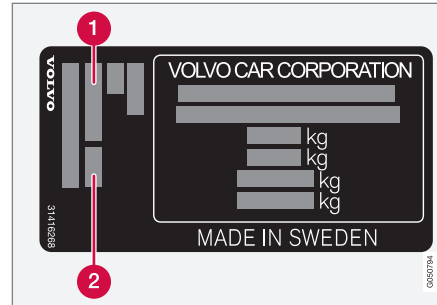

- 1 Fargekode for eksteriør
- 2 Eventuell sekundær fargekode for eksteriør

Det er viktig å bruke riktig farge. Fabrikasjonsplattens plassering, se Typebetegnelser (s. 378).

### Reparer mindre lakkskader, som steinsprut og riper

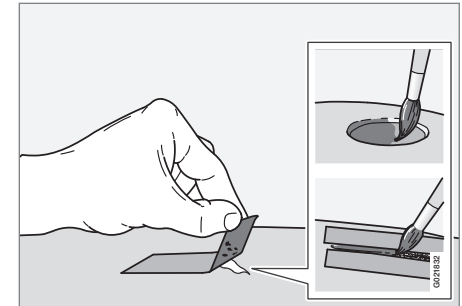

Før arbeidet påbegynnes må bilen være vasket og tørket samt ha en temperatur over 15 °C.

1. Fest en bit maskeringstape over det skadede området. Trekk deretter av tapebiten slik at eventuelle lakkrester følger med.

Hvis skaden har nådd ned til en metalloverflate (metallplate), bør det benyttes en grunnfarge (primer). Ved skade i en plastoverflate bør en heftprimer brukes for bedre resultat - sprøyt i sprayboksens lokk og pensle tynt.

<sup>20</sup> Eventuelt.

<sup>21</sup> Følg instruksjonene som følger med pakningen til fargepennen/stiften.



2. Før lakking kan man ved behov (f.eks. hvis det finnes ujevne kanter) slipe lett og lokalt med et svært fint sandpapir. Overflaten rengjøres nøye og får tørke.
3. Rør om grunningen (primer) godt, og påfør den ved hjelp av en fin pensel, fyrstikk eller lignende. Avslutt med en basislakk og klarlakk når grunnfargen har tørket.
4. Gjør som tidligere nevnt ved riper, men masker rundt skaden for å beskytte den uskadede lakken.



### NB!

Hvis steinspruten ikke har nådd helt inn til metalloverflaten (metallplaten), og det fortsatt er et uskadet fargesjikt, kan du fylle i basislakk og klarlakk straks overflaten er rengjort.

### Relatert informasjon

- Rustbeskyttelse (s. 373)

# 11

## SPESIFIKASJONER

01 10  
00 11

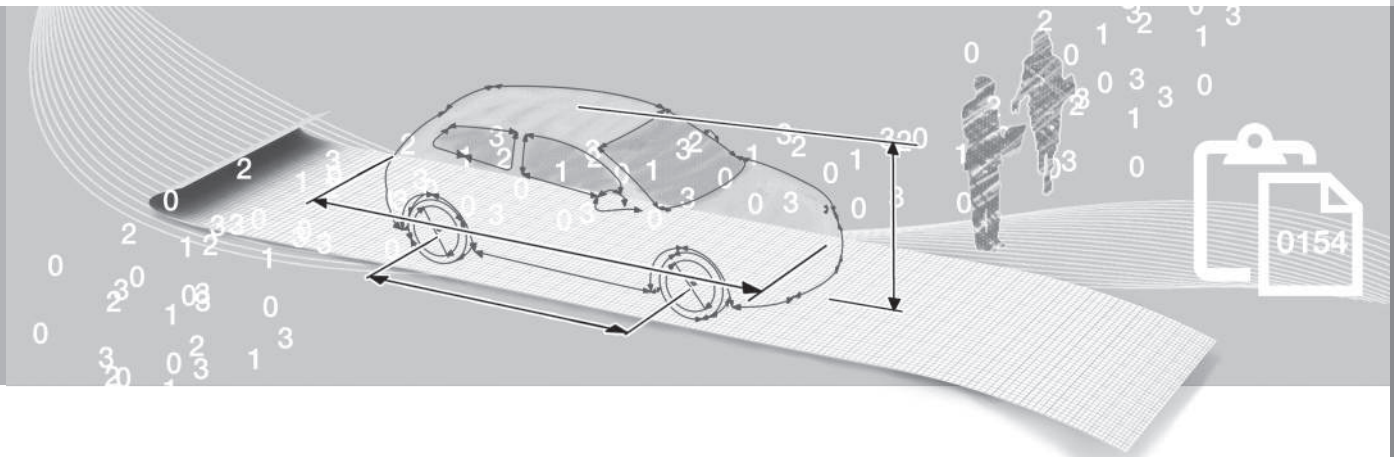

## Typebetegnelser

Typebetegnelse, chassisnummer osv., dvs. informasjon som er unik for bilen kan leses av på et skilt i bilen.

## Plassering av klistremerker

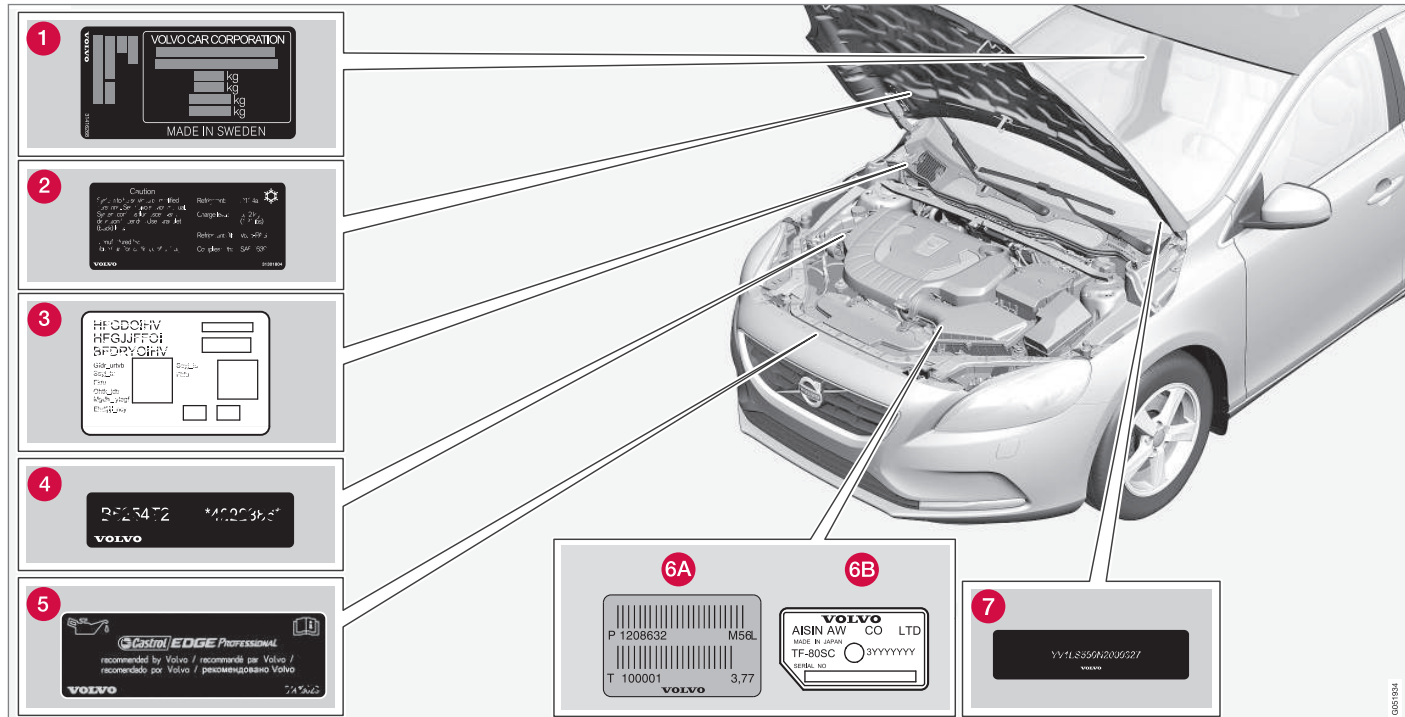

Ved alle kontakter med Volvo-forhandleren om bilen og ved bestilling av reservedeler og tilbehør, kan det forenkle håndteringen av ærendet om man vet bilens typebetegnelse, chassis- og motornummer.

- 1 Typebetegnelse, chassisnummer, tillatte maksvekter og kodebetegnelse for eksteriør farge samt typegodkjenning. Skiltet er plassert på dørstolpen og blir synlig når høyre bakdør åpnes.
- 2 Skilt for A/C-systemet.
- 3 Merke for parkeringsvarmer.
- 4 Motorkode og motorens produksjonsnummer.
- 5 Merke for motorolje.
- 6 Girkassens typebetegnelse og produksjonsnummer.
  - A Manuelt gir
  - B Automatgirkasse
- 7 Bilens understellsnummer (VIN, Vehicle Identification Number)

I bilens vognkort finnes ytterligere informasjon om bilen.

**i NB!**

Skiltene som er avbildet i førerhåndboken, trenger ikke være nøyaktig like som de du finner i bilen. Hensikten er å vise omtrent hvordan de ser ut, og omtrent hvor i bilen de sitter. Informasjonen som gjelder akkurat din bil, finner du på de aktuelle skiltene i din bil.

**Relatert informasjon**

- Vekt (s. 381)
- Motorspesifikasjoner (s. 384)

# 11 Spesifikasjoner

## Mål

Mål på bilens lengde, høyde osv. kan leses fra tabellen.

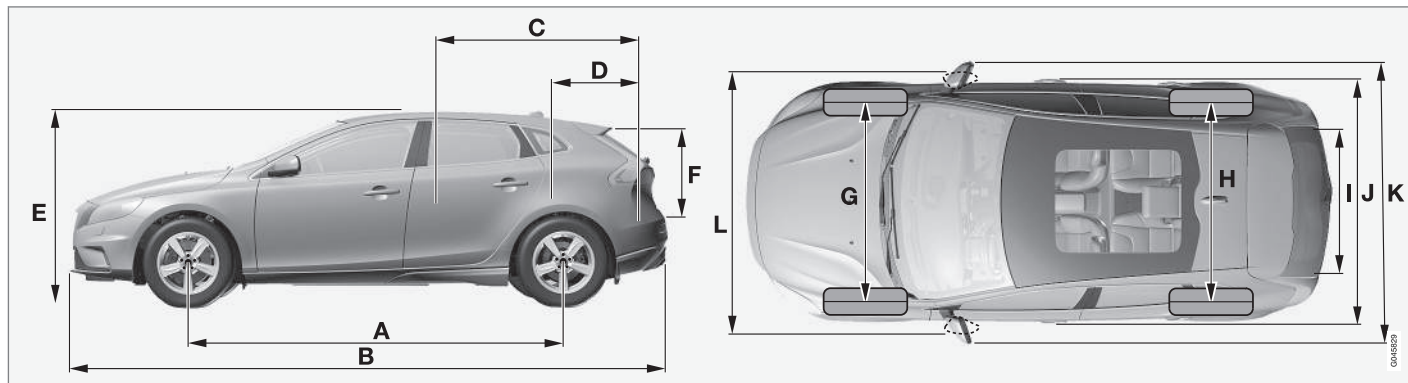

V40 CROSS COUNTRY.

	Mål	mm
A	Akselavstand	2646
B	Lengde	4370
C	Lastelengde, gulv, nedfelt baksete	1508
D	Lastelengde, gulv	684
E	Høyde	1458
F	Lastehøyde	532

	Mål	mm
G	Sporvidde foran	1552 <sup>A</sup> 1547 <sup>B</sup>
H	Sporvidde bak	1540 <sup>A</sup> 1535 <sup>B</sup>
I	Lastebredde, gulv	960
J	Bredde	1802

	Mål	mm
K	Bredde inkl. sidespeil	2041
L	Bredde inkl. innfelte sidespeil	1857

A Forskyvning 50 mm.  
B Forskyvning 52,5 mm.

## Vekt

Maks. totalvekt kan leses på et skilt i bilen.

Egenvekten inkluderer føreren, drivstofftankens vekt når den er fylt til 90 %, alle oljer og væsker.

Passasjerenes vekt og montert tilleggsutstyr samt kuletrykk (s. 382) (ved tilkoblet tilhenger) påvirker lasteevnen og regnes ikke med i egenvekten.

Tillatt maks. last = totalvekt - egenvekt.

### **i** NB!

Dokumentert egenvekt gjelder bil i basisversjon - altså en bil uten ekstrautstyr eller tilleggsutstyr. Det innebærer at for all tilleggsutstyr som legges til, minsker bilens lastekapasitet tilsvarende vekten av tilleggsutstyret.

Eksempler på tilleggsutstyr som reduserer lasteevnen er utstyrsnivåene Kinetic, Momentum og Summum, samt annet tilleggsutstyr som tilhengerfeste, lastholder, takboks, lydanlegg, ekstralys, GPS, drivstoffdrevet varmeapparat, beskyttelsesgitter, matter, innsynsvern, elektriske styrte seter etc.

Ved å veie bilen får du vite nøyaktig egenvekt for akkurat din bil.

### **!** ADVARSEL

Bilens kjøreegenskapet forandres etter hvor tungt den er lastet og hvor lasten er plassert.

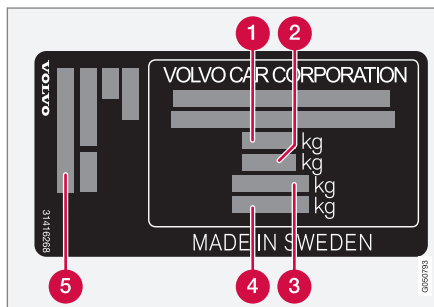

Se Typebetegnelser (s. 378) for informasjon om plassering av skiltene.

- 1** Maks. totalvekt
- 2** Maks. togvekt (bil + tilhenger)
- 3** Maks. forakseltrykk
- 4** Maks. bakakseltrykk
- 5** Utstyrsnivå

Maks. last: Se vognkort.

Maks. taklast: 75 kg.

### Relatert informasjon

- Trekkvekt og kuletrykk (s. 382)

# 11 Spesifikasjoner

## Trekkvekt og kuletrykk

Trekkvekt og kuletrykk for kjøring med tilhenger kan leses fra tabellene.

### Maks. vekt bremset tilhenger

V40CC <sup>A</sup> Motor	Motorkode <sup>B</sup>	Girkasse	Maks.vekt bremset tilhenger (kg)	Maks. kuletrykk (kg)
T4	B4164T	Manuell, B6	1300	75
T4	B4164T	Automat, MPS6	1500	75
T4	B5204T8	Automat, TF-80SD	1500	75
T4 AWD	B5204T8	Automat, TF-80SD	1500	75
T5	B5204T9	Automat, TF-80SD	1500	75
T5 AWD	B5204T9	Automat, TF-80SD	1500	75
T5 AWD	B5254T12	Automat, TF-80SD	1500	75
T5 AWD	B4204T11	Automat, TG-81SC	1500	75
D2	D4162T	Manuell, B6	1300	75
D2	D4162T	Automat, MPS6	1300	75
D3	D5204T6	Manuell, M66	1500	75
D3	D5204T6	Automat, TF-80SD	1500	75
D4	D4204T14	Manuell, M66	1500	75
D4	D4204T14	Automat, TG-81SC	1500	75

<sup>A</sup> V40 CROSS COUNTRY

<sup>B</sup> Motorkode, detalj- og produksjonsnummer finnes på motoren, se Typebetegnelser (s. 378).

**Maksvekt ubremset tilhenger**

V40CC <sup>A</sup> Motor	Motorkode <sup>B</sup>	Girkasse	Maks.vekt ubremset tilhenger (kg)	Maks. kuletrykk (kg)
T4	B4164T	Manuell, B6	650	50
T4	B4164T	Automat, MPS6	700	50
T4	B5204T8	Automat, TF-80SD	700	50
T4 AWD	B5204T8	Automat, TF-80SD	700	50
T5	B5204T9	Automat, TF-80SD	700	50
T5 AWD	B5204T9	Automat, TF-80SD	750	50
T5 AWD	B5254T12	Automat, TF-80SD	750	50
T5 AWD	B4204T11	Automat, TG-81SC	750	50
D2	D4162T	Manuell, B6	650	50
D2	D4162T	Automat, MPS6	700	50
D3	D5204T6	Manuell, M66	700	50
D3	D5204T6	Automat, TF-80SD	750	50
D4	D4204T14	Manuell, M66	700	50
D4	D4204T14	Automat, TG-81SC	700	50

<sup>A</sup> V40 CROSS COUNTRY

<sup>B</sup> Motorkode, detalj- og produksjonsnummer finnes på motoren, se Typebetegnelser (s. 378).

**Relatert informasjon**

- Vekt (s. 381)
- Kjøring med tilhenger (s. 289)
- Tilhengerstabilisator - TSA (s. 295)

# 11 Spesifikasjoner

## Motorspesifikasjoner

Motorspesifikasjoner (effekt etc.) for respektive motoralternativer kan finnes i tabellen.



**NB!**

Alle motorene tilbys ikke på alle markeder.

V40CC <sup>A</sup> Motor	Motor- kode <sup>B</sup>	Effekt (kW/o/ min)	Effekt (hk/o/min)	Dreiemoment (Nm/o/min)	Antall sylin- dere	Sylin- derdia- meter (mm)	Slag- lengde (mm)	Slagvo- lum (liter)	Kompre- sjonsfor- hold
T4	B4164T	132/5700	180/5700	240/1600–5000	4	79	81,4	1,596	10,0:1
T4	B5204T8	132/5000	180/5000	300/2700–4000	5	81,0	77	1,984	10,5:1
T5	B5204T9	157/6000	213/6000	300/2700–5000	5	81,0	77	1,984	10,5:1
T5	B5254T12	187/5400	254/5400	360/1800–4200	5	83	92,3	2,497	9,5:1
T5	B4204T11	180/5500	245/5500	350/1500-4800	4	82,0	93,2	1,969	10,8:1
D2	D4162T	84/3600	115/3600	270/1750-2500	4	75	88,3	1,560	16,0:1
D3	D5204T6	110/3500	150/3500	350/1500-2750	5	81,0	77	1,984	16,5:1
D4	D4204T14	140/4250	190/4250	400/1750-2500	4	82,0	93,2	1,969	15,8:1

A V40 CROSS COUNTRY

B Motorkode, detalj- og produksjonsnummer finnes på motoren, se Typebetegnelser (s. 378).

## Relatert informasjon

- Kjølevæske - kvalitet og volum (s. 388)
- Motorolje - kvalitet og volum (s. 386)

### Motorolje - ugunstige kjøreforhold

*Krevende kjøreforhold kan gi unormalt høy oljetemperatur eller unormalt høyt oljeforbruk. Nedenfor følger noen eksempler på krevende kjøreforhold.*

Kontroller oljenivået (s. 342), oftere ved langvarig kjøring:

- med campingvogn eller tilhenger
- i kupert landskap
- ved høy hastighet
- ved temperaturer kaldere enn -30 °C eller varmere enn +40 °C

Det ovenstående gjelder også ved kortere kjøreavstand i lave temperaturer.

Velg en helsyntetisk motorolje ved krevende kjøreforhold. Det gir motoren ekstra beskyttelse.

Volvo anbefaler:



### ! VIKTIG

For å oppfylle kravene til motorens serviceintervall, fylles alle motorer med en spesielt tilpasset syntetisk motorolje på fabriken. Valget av olje er gjort med stor omhu og av hensyn til levetid, startvillighet, drivstofforbruk og miljøbelastning.

For at de anbefalte serviceintervallene skal kunne holdes, kreves det at det brukes godkjent motorolje. Bruk bare foreskrevet oljekvalitet, både ved etterfylling og ved oljeskift, ellers kan levetid, startvillighet, drivstofforbruk og miljøbelastning påvirkes.

Volvo Personbiler Norge frasier seg alt garantiansvar hvis det ikke er brukt motorolje av foreskrevet kvalitet og viskositet.

Volvo anbefaler at oljeskift utføres i et autorisert Volvo-verksted.

### Relatert informasjon

- Motorolje - kvalitet og volum (s. 386)
- Motorolje - generelt (s. 341)

**Motorolje - kvalitet og volum**

Anbefalt motoroljekvalitet og volum for respektive motoralternativer kan leses fra tabellen.

Volvo anbefaler:



V40CC <sup>A</sup> Motor	Motorkode <sup>B</sup>	Oljekvalitet	Volum, inkl. oljefilter (liter)
T4	B4164T	Godkjent og fabrikkfylt olje: <b>Oljekvalitet WSS-M2C925-A</b> alternativ ved service: <b>Oljekvalitet: ACEA A5/B5</b> <b>Viskositet: SAE 5W-30</b>	ca. 4,1
D2	D4162T	<b>Oljekvalitet: ACEA A5/B5</b> <b>Viskositet: SAE 0W-30</b>	ca 3,8
D3	D5204T6	<b>Oljekvalitet: ACEA A5/B5</b> <b>Viskositet: SAE 0W-30</b>	ca 5,9

V40CC <sup>A</sup> Motor	Motorkode <sup>B</sup>	Oljekvalitet	Volum, inkl. oljefilter (liter)
T4	B5204T8	<b>Oljekvalitet: ACEA A5/B5</b> <b>Viskositet: SAE 0W-30</b>	ca 5,5
T5	B5204T9		ca 5,5
T5	B5254T12		ca 5,5
T5	B4204T11	Castrol Edge Professional V 0W-20 eller VCC RBS0-2AE 0w20	ca 5,4
D4	D4204T14		ca 5,2

A V40 CROSS COUNTRY

B Motorkode, detalj- og produksjonsnummer finnes på motoren, se Typebetegnelser (s. 378).

#### Relatert informasjon

- Motorolje - ugunstige kjøreforhold (s. 385)
- Motorolje, kontroll og påfylling (s. 342)

# 11 Spesifikasjoner

## Kjølevæske - kvalitet og volum

Kjølevæskevolum for respektive motoralternativer kan leses fra tabellen.

**Foreskrevet kvalitet:** Kjølevæske anbefalt av Volvo blandet med 50 % vann<sup>2</sup>, se pakningen.

V40CC <sup>A</sup> Motor <sup>B</sup>		Volum (liter)
T4	B4164T	7,0
D2	D4162T	10,0
D3	D5204T6	8,0
T4	B5204T8	8,0
T5	B5204T9	
T5	B5254T12	
T5	B4204T11	7,5 (7,8 <sup>C</sup> )
D4	D4204T14	8,0 (8,4 <sup>C</sup> )

<sup>A</sup> V40 CROSS COUNTRY

<sup>B</sup> Motorkode, detalj- og produksjonsnummer finnes på motoren, se Typebetegnelser (s. 378).

<sup>C</sup> Gjelder bil med drivstoffdrevet varmer.

## Relatert informasjon

- Kjølevæske - nivå (s. 345)

<sup>2</sup> Vannkvaliteten skal oppfylle standard STD 1285,1.

## Girolje - kvalitet og volum

Foreskrevet girkasseolje og volum for respektive girkassealternativ kan finnes i tabellen.

### Manuelt gir

Manuelt gir	Volum (liter)	Foreskrevet girolje
B6	ca 1,6	BOT 350 M3
M66	ca 1,9 (ca. 1,45 <sup>A</sup> )	

A Gjelder motor D4204T14.

### Automatgir

Automatgir	Volum (liter)	Foreskrevet girolje
TF-80SD	ca 7,0	AW1
TG-81SC	ca 6,6 <sup>A</sup> ca 7,5 <sup>B</sup>	AW1
MPS6	ca 7,3	BOT 341

A Bensinmotorer

B Dieselmotorer

### NB!

For MPS6 gjelder oljeskift innen visse serviceintervaller.

For angré girkasser må ikke giroljen byttes under normale kjøreforhold. Ved ugunstige kjøreforhold kan det likevel være nødvendig.

### Relatert informasjon

- Motorolje - ugunstige kjøreforhold (s. 385)
- Typebetegnelser (s. 378)

## Bremsevæske - kvalitet og volum

Bremsevæske kalles mediet i et hydraulisk bremsesystem som brukes for å overføre trykk fra for eksempel en bremsepedal via en hovedbremsesyylinder til en eller flere slavesylinger som i sin tur påvirker en mekanisk brems.

**Foreskrevet kvalitet:** DOT 4

**Volum:** 0,6 liter

### Relatert informasjon

- Bremse- og clutchvæske - nivå (s. 346)

## Spylevæske - kvalitet og volum

Spylevæske brukes til å holde vinduene og lyktene rene og sikre sikten ved kjøring, sammen med front- og bakruteviskeren.

**Foreskrevet kvalitet:** Spylevæske som er anbefalt av Volvo - med frostbeskyttelse i kaldt vær og under frysepunktet.

### Volum:

- Biler **med** lykterengjøring: 5,5 liter.
- Biler **uten** lykterengjøring: 3,2 liter.

### Relatert informasjon

- Spylevæske - påfylling (s. 356)
- Pusserblad (s. 353)
- Viskere og spyling (s. 94)

**Drivstofftank - kapasitet**

Drivstofftankens kapasitet for de enkelte motoralternativ kan leses ut av tabellen.

V40CC <sup>A</sup> Motor	Volum (liter)	Foreskrevet kvalitet	
T4 (B4164T) T4 (B5204T8) T5 (B5204T9)	ca. 62	Drivstoff - bensin (s. 285)	
T4 AWD (B5204T8) T5 AWD (B5204T9) T5 AWD (B5254T12) T5 AWD (B4204T11)	ca. 57		
D2 (D4162T)	ca. 52		Drivstoff - diesel (s. 286)
D3 (D5204T6)	ca. 60		
D4 (D4204T14)	ca. 62		

A V40 CROSS COUNTRY

**Relatert informasjon**

- Påfylling av drivstoff (s. 284)
- Motorspesifikasjoner (s. 384)

# 11 Spesifikasjoner

## Luftkondisjonering, væske - volum og kvalitet

Foreskrevet kvalitet og volum på væsker i klimaanlegget finner du i tabellen.

### Kompressorolje

V40CC <sup>A</sup> Motor	Motorkode <sup>B</sup>	Volum	Foreskrevet kvalitet
T4	B4164T	150 ml	PAG-olje
D2	D4162T	110 ml	
T5	B4204T11	60 ml	
D4	D4204T14		
T4	B5204T8	110 ml	
T5	B5204T9		
T5	B5254T12		
D3	D5204T6		

<sup>A</sup> V40 CROSS COUNTRY

<sup>B</sup> Motorkode, detalj- og produksjonsnummer finnes på motoren, se Typebetegnelser (s. 378).

**Kjølevæske**

V40CC <sup>A</sup> Motor	Motorkode <sup>B</sup>	Vekt	Foreskrevet kvalitet
T5	B4204T11	625 g	R134a
D4	D4204T14		
Andre motorer		650 g	

A V40 CROSS COUNTRY

B Motorkode, detalj- og produksjonsnummer finnes på motoren, se Typebetegnelser (s. 378).

 **ADVARSEL**

Klimaanlegget inneholder kjølemiddelet R134a under trykk. Service og reparasjon av systemet må kun utføres av et autorisert verksted.

**Relatert informasjon**

- Klimaanlegg - feilsøking og reparasjoner (s. 346)

# 11 Spesifikasjoner



## Drivstofforbruk og CO<sub>2</sub>-utslipp

Drivstofforbruket på et kjøretøy måles i liter per 100 km og CO<sub>2</sub>-utslippet i gram per km.













### Forklaring







 CO <sub>2</sub>	gram/km
	liter/100 km

	bykjøring
	landeveis kjøring
	blandet kjøring

 man	manuelt gir
 aut	Automatgir

 **NB!**  
Se tillegget som følger med hvis du ikke finner forbruks- og utslippsinformasjon.

V40CC <sup>A</sup> 							
		CO <sub>2</sub>		CO <sub>2</sub>		CO <sub>2</sub>	
T4 (B4164T)	 man	164	7,0	109	4,7	129	5,5
T4 (B4164T)	 aut	184	7,9	120	5,1	143	6,1
T4 AWD (B5204T8)	 aut	259	11,1	146	6,3	187	8,0
T5 (B5204T9)	 aut	243	10,4	135	5,8	174	7,5
T5 AWD (B5204T9)	 aut	259	11,1	146	6,3	187	8,0
T5 AWD (B4204T11)	 aut	-	-	-	-	-	-

V40CC <sup>A</sup> 							
		CO <sub>2</sub>		CO <sub>2</sub>		CO <sub>2</sub>	
T5 AWD (B5254T12)	aut	270	11,6	150	6,4	194	8,3
D2 (D4162T)	man	110	4,2	93	3,5	99	3,8
D2 (D4162T)	aut	118	4,5	103	3,9	108	4,1
D3 (D5204T6)	man	140	5,3	103	3,9	117	4,4
D3 (D5204T6)	aut	178	6,8	114	4,3	137	5,2
D4 (D4204T14)	man	114	4,4	99	3,8	104	4,0
D4 (D4204T14)	aut	132	5,0	101	3,9	112	4,3

A V40 CROSS COUNTRY

Verdiene for drivstofforbruk og utslipp i tabellen over er basert på spesielle EU-kjøresykluser<sup>3</sup>, som gjelder for bil med egenvekt i basisutførelse og uten tilleggstyry. Avhengig av

utstyrsnivå kan bilens vekt øke. Dette, samt hvor tungt bilen lastes, øker drivstofforbruket og utslippet av karbondioksid.

Det finnes flere årsaker til økt drivstofforbruk sammenlignet med tabellverdiene. Eksempler på dette er:

<sup>3</sup> De offisielle tallene for drivstofforbruk er basert på to standardiserte kjøresykluser i laboratoriemiljø ("EU-kjøresykluser") i henhold til EU Regulation no 692/2008, 715/2007 (Euro 5 / Euro 6) og UN ECE Regulation no 101. Regelverket omfatter kjøresykluserne bykjøring og landeveiskjøring. - Bykjøring - målingen starter med kaldstart av motoren. Kjøringen er simulert. - Landeveiskjøring - bilen akselereres og bremses i hastigheter mellom 0-120 km/t. Kjøringen er simulert. - Biler med manuell girkasse startes i 2. gir. Verdien for blandet kjøring som er angitt i tabellen, er i henhold til forskriftskrav en kombinasjon av bykjøring og landeveiskjøring. CO<sub>2</sub>-utslipp - for å beregne utslippet av karbondioksid i de to kjøresykluserne samles avgassene opp. Disse analyseres etterpå, og gir verdien for CO<sub>2</sub>-utslipp.



- Førerens kjøremåte.
- Dersom kunden har valgt større hjul enn de standardmonterte på modellens grunnversjon, øker motstanden.
- Høy hastighet gir økt luftmotstand.
- Drivstoffkvalitet, vei- og trafikkforhold, vær og bilens tilstand.

En kombinasjon av noen av disse eksemplene kan gi vesentlig høyere forbruk. For ytterligere informasjon henvises til regelverkene<sup>3</sup>.

Store avvik i drivstofforbruket kan oppstå ved sammenligning med EU-kjøresyklusene<sup>3</sup> som brukes ved sertifisering av bilen, og som forbruksverdiene i tabellen er basert på.

Ved kjøring med drivstoff med oktantal 91 RON blir forbruket høyere og effekten lavere.



## NB!

Ekstreme værforhold, kjøring med tilhenger eller i områder som ligger høyt over havet, i kombinasjon med drivstoffkvalitet, er faktorer som kan påvirke bilens ytelse.

## Relatert informasjon

- Drivstofføkonomisk kjøring (s. 288)
- Drivstoff - bensin (s. 285)
- Drivstoff - diesel (s. 286)
- Vekt (s. 381)

<sup>3</sup> De offisielle tallene for drivstofforbruk er basert på to standardiserte kjøresykluser i laboratoriemiljø ("EU-kjøresykluser") i henhold til EU Regulation no 692/2008, 715/2007 (Euro 5 / Euro 6) og UN ECE Regulation no 101. Regelverket omfatter kjøresyklusene bykjøring og landeveiskjøring. - Bykjøring - målingen starter med kaldstart av motoren. Kjøringen er simulert. - Landeveiskjøring - bilen akselereres og bremses i hastigheter mellom 0-120 km/t. Kjøringen er simulert. - Biler med manuell girkasse startes i 2. gir. Verdien for blandet kjøring som er angitt i tabellen, er i henhold til forskriftskrav en kombinasjon av bykjøring og landeveiskjøring. CO<sub>2</sub>-utslipp - for å beregne utslippet av karbondioksid i de to kjøresyklusene samles avgassene opp. Disse analyseres etterpå, og gir verdien for CO<sub>2</sub>-utslipp.

**Hjul og dekk - godkjente dimensjoner**

Godkjente kombinasjoner av felger og dekk for ulike motoralternativer kan leses ut av tabellen.

I noen lande framgår ikke alle godkjente dimensjoner av registreringsbevis eller andre

dokumenter. Tabellen nedenfor viser alle godkjente kombinasjoner av felger og dekk. Opplysninger om motor og type girkasse er nødvendig for å lese tabellen. For informasjon i forbindelse med disse opplysningene, se Typebetegnelser (s. 378).

✓ = Godkjent

V40CC <sup>A</sup> Motor	205/60R16 7x16x50 6,5x16x52,5	225/50R17 7x17x50	225/45R18 7,5x18x50	225/40R19 7,5x19x50
Alle	✓	✓	✓	✓

<sup>A</sup> V40 CROSS COUNTRY

**Relatert informasjon**

- Dekkdimensjoner (s. 304)
- Dekk - hastighetsklasser (s. 305)
- Dekk - lasteindeks (s. 304)
- Hjul- og felgdimensjoner (s. 304)

# 11 Spesifikasjoner

## Lastindeks og hastighetsklasse

Tabellen nedenfor viser laveste tillatte lasteindeks (LI) og hastighetsklasse (SS). Opplysnin-

ger om motor og type girkasse er nødvendig for å lese tabellen. For informasjon i forbin-

delse med disse opplysningene, se Typebetegnelser (s. 378).

V40CC <sup>A</sup> Motor		man/ aut	Laveste tillatte lasteindeks (LI) <sup>B</sup>	Laveste tillatte hastighetsklasse (SS) <sup>C</sup>
T4	B5204T8	aut	92	H
T4	B4164T	man/aut	92	H
T5	B5254T12	aut	92	H
T5	B5204T9	aut	92	H
T5	B4204T11	aut	92	H
D2	D4162T	man/aut	92	H
D3	D5204T6	man/aut	92	H
D4	D4204T14	man/aut	92	H

<sup>A</sup> V40 CROSS COUNTRY

<sup>B</sup> Dekkets lastindeks skal minst være lik eller høyere enn verdien som er oppgitt i tabellen.

<sup>C</sup> Dekkets hastighetsklasse skal minst være lik eller høyere enn verdien som er oppgitt i tabellen.

## Relatert informasjon

- Hjul og dekk - godkjente dimensjoner (s. 397)
- Dekk - godkjente dekktrykk (s. 399)
- Dekk - lasteindeks (s. 304)
- Dekk - hastighetsklasser (s. 305)

**Dekk - godkjente dekktrykk**

Godkjente dekktrykk for de enkelte motoralternativ kan leses ut av tabellen.

V40CC <sup>A</sup> Motor	Dekkstørrelse	Hastighet (km/t)	Last, 1 - 3 personer		Maks. last		ECO-trykk <sup>B</sup>
			Foran (kPa) <sup>C</sup>	Bak (kPa)	Foran (kPa)	Bak (kPa)	Foran/bak (kPa)
Alle	205/60 R16	0 - 160	240	230	260	260	260
	225/50 R17	160 +	260	240	280	280	-
	225/45 R18						
225/40 R19							
Midlertidig reservedekk		maks. 80	420	420	420	420	-

A V40 CROSS COUNTRY

B Drivstofføkonomisk kjøring.

C I noen land forekommer enheten bar ved siden av SI-enheten Pascal: 1 bar = 100 kPa.

**i NB!**

Alle motorer, dekk eller kombinasjoner av disse tilbys ikke på alle markeder.

**Relatert informasjon**

- Dekkdimensjoner (s. 304)
- Dekk - lufttrykk (s. 303)
- Typebetegnelser (s. 378)

## A

Adaptiv cruisekontroll.....	192
feilsøking.....	203
funksjon.....	193
håndtere hastighet.....	195
klarstilling.....	197
midlertidig deaktivering.....	197
omkjøring.....	198
oversikt.....	194
radarføler.....	201
skifte fartholderfunksjonalitet.....	200
slå av.....	198
stille inn tidsintervall.....	196
Adaptiv cruisekontroll (ACC).....	192
Aktive Xenon-frontlykter.....	85
Aktive Xenon frontlykter (ABL).....	85
Aktiv parkeringshjelp.....	238
begrensninger.....	241
funksjon.....	239
håndtering.....	240
Symboler og meldinger.....	243
Alarm.....	172, 173, 174
alarmindikator.....	173
alarmsignaler.....	174
automatisk aktivering.....	173
automatisk gjenaktivering.....	173
fjernnøkkel uten funksjon.....	174

kontroll av alarm.....	156
redusert alarmnivå.....	174
Alkolås.....	250
Allergenfri sone (CZIP).....	119
Allergi- og astmafremkallende stoffer.....	119
Anbefalt barnesikringsutstyr	
tabell.....	43
Antiskli.....	177
Antiskrens.....	177
Antispinn.....	177
Automatgir.....	259, 262
manuelle gir (Geartronic).....	260
tauing og berging.....	297
tilhenger.....	290
Automatisk fjernlys.....	84
Automatisk gjenlåsing.....	165
Automatvask (maskinvask).....	371
Avstandsvarsel.....	206
begrensninger.....	207
Symboler og meldinger.....	208
Avstengning av motor.....	256
Avtakbart tilhengerfeste	
oppbevaring.....	292
AWD, firehjulstrekk.....	276

## B

Bagasjerom	
festepunkter.....	146
Hattehylle.....	149
innlasting.....	144
lastenett.....	148
lys.....	89
Bakkestarthjelp.....	265
Bakluke	
låse og låse opp.....	167
Baklys	
plassering.....	351
Bakrute	
elektrisk oppvarming.....	98
Baksete	
elektrisk oppvarming.....	125
Bakseterygg, felle ned.....	78
Barn	
barnesete og kollisjonspute.....	47
barnesete og sidekollisjonspute.....	33
barnesikring.....	41
plassering i bilen.....	47
sikkerhet.....	33, 41
Barnesikring.....	41, 170, 171
anbefalte.....	43
ISOFIX festesystem for barneseter.....	48

størrelsesklasser for barnesikring med ISOFIX festesystem.....	48	Bremselys.....	87	CZIP (Allergenfri sone) .....	119
typer.....	49	Bremse- og clutchvæske.....	346		
øvre festepunkter for barneseter.....	51	Bremser.....	277, 279	<b>D</b>	
Batteri.....	356	blokkeringsfrie bremseser, ABS.....	278	Defroster.....	128
fjernkontroll/PCC.....	159	bremselys.....	87	Dekk	
starthjelp.....	256	bremsesystem.....	277, 278, 279	dekkreparasjon.....	320
symboler på batteriet.....	358	håndbrems.....	279	dekktrykkovervåking... 313, 314, 315, 318	
varselsymboler.....	358	nødbremseforsterkning, EBA .....	279	dimensjoner.....	397, 398
vedlikehold.....	356	nødbremselys .....	87	monsterdybde.....	306
Beltepåminner.....	25	påfylling av bremsevæske.....	346	rotasjonsretning.....	302
Beltestrømmer.....	26, 37	symboler i kombiinstrumentet.....	278	slitasjevarsler.....	302
Bensinkvalitet.....	285	Bremsevæske		spesifikasjoner.....	397, 398, 399
Berging.....	299	kvalitet og volum.....	390	stell.....	301
Bestill service og reparasjon.....	334	Bæreposeholder .....	146	trykk.....	303, 399
Bilbatteri.....	282, 356	oppfellbar.....	146	vinterdekk.....	306
overbelastning.....	282			Dekkdimensjon.....	304
Bilnøkkelmanne.....	152	<b>[</b>		dekktrykkovervåking..... 313, 314, 315, 318	
Bilpleie.....	371	City Safety™.....	209	aktivere.....	316
Skinntrekk.....	374	CO <sub>2</sub> -utslipp.....	394	anbefalinger.....	317
Biltrekk.....	374	Corner Traction Control.....	177	deaktivere.....	316
Bilvask.....	371	Cruisekontroll.....	187	Juster.....	315
Blinklys.....	88	gjenoppta innstilt hastighet.....	190	lavt dekktrykk.....	318
BLIS.....	243, 244	håndtere hastighet.....	188	punkteringskjørbare dekk (SST).....	317
Blokkert låsestilling.....	169	midlertidig deaktivering.....	189	Dekktrykkskilt.....	303
deaktivering.....	169	slå av.....	191	Diesel.....	286
midlertidig deaktivering.....	169	CTA.....	245	drivstoffstopp.....	286
				Dieselpartikkelfilter.....	288



Forsete	
Nakkestøtte.....	75
Fotbrems.....	277, 278, 279
Fotgjengerbeskyttelse.....	215
Frontlykter.....	348
Frontrute	
elektrisk oppvarming.....	98, 128
Frontrutespyling.....	95
FSC, miljømerking.....	21
Føreralarm.....	224
håndtering.....	225
Førerhåndbok, miljømerking.....	21
Førstehjelp.....	313
Førstehjelpspakke.....	313

## G

Geartronic.....	260
Gir.....	258
Girindikator.....	258
Girkasse.....	257, 258
automat.....	259, 262
manuell.....	258
Girvelgersperre.....	264
Girvelgersperre, mekanisk utkobling.....	264

Gjennomtrekkfunksjon.....	117, 167
Glass	
laminert/forsterket.....	21
Glatt vei.....	283
glatt veibane.....	283
Gode råd for kjøringen.....	282
GSI - girvelgerhjelp.....	258
Gulvmatter.....	143

## H

Hanskerom.....	142
kjøling.....	142
låse.....	167
Hattehulle.....	149
HDC (utforbakkekontroll).....	276
Hill Descent Control (utforbakkekontroll).....	276
Hjul	
løsne og ta av.....	308
reservehjul.....	307
snøkjettinger.....	306
Hjul og dekk.....	307
godkjente dimensjoner.....	397
lastindeks og hastighetsklasse.....	398
Hovedlysbryter.....	80
Hovedlystilpasning.....	91

Hulskruer.....	305
låsbare.....	305
Høy motortemperatur.....	289
Høytrykksspyling av frontlykter.....	95
Håndbrems.....	279

Informasjonsdisplay.....	59, 60
Informasjonsknapp, PCC.....	156
Innlasting	
bagasjerom.....	144, 146
festepunkter.....	146
generelt.....	144, 146
lang last.....	145
taklast.....	145
Innstilling av rattet.....	79
Innvendig og utvendig speil	
elektrisk innfellbare.....	98
elektrisk oppvarming.....	98
innvendig.....	99
kompass.....	100
utvendig.....	97
Innvendig speil.....	99
automatisk avblending.....	99
Instrumentbelysning, se Lys.....	81
Instrumenter og brytere.....	53, 56

Instrumentoversikt			
bil med høyre ratt.....	56		
bil med venstre ratt.....	53		
Internettilkoblet bil			
bestill service og reparasjon.....	334		
Intervallvisking.....	94		
 <b>J</b>			
Jekk.....	312		
 <b>K</b>			
Kameraføler.....	211, 221		
Katalysator .....	287		
Berging.....	297		
Keyless - låsing.....	162		
Keyless - opplåsing.....	162		
Kjølemiddel.....	346		
Kjølesystem.....	281		
overoppheting.....	281		
Kjølevæske			
volum og kvalitet.....	388		
Kjølevæske, kontroll og påfylling.....	345		
Kjørecomputer.....	105, 110, 114, 115		
analogt instrumentpanel.....	106		
Kjørefeltassistent			
håndtering.....	229		
Kjørestatistikk.....	115		
Kjøring.....	282		
kjølesystem.....	281		
med tilhenger.....	289		
med åpen bakluke.....	282		
Kjøring i vann.....	280		
Kjøring med tilhenger			
kuletrykk.....	382		
tilhengervekt.....	382		
Klima			
autoregulering.....	126		
følere.....	118		
generelt.....	117		
personlige innstillinger.....	120		
reell temperatur.....	118		
temperaturregulering.....	127		
Klimaanlegg.....	127		
reparasjon.....	346		
Klokke, innstilling.....	68		
Kollisjon.....	38		
Kollisjonsgardin.....	34, 37		
Kollisjonspute			
aktivering/deaktivering, PACOS.....	31		
førerside.....	28, 37		
passasjerside.....	29, 31, 37		
KOLLISJONSPUTE .....	28, 29		
Kollisjonspute for fotgjenger.....	39		
flytting.....	40		
sammenfolding.....	41		
Kollisjonsputesystem.....	27		
varselsymbol.....	26		
Kollisjonsvarsler.....	215, 216		
funksjon.....	216		
generelle begrensninger.....	220		
håndtering.....	219		
radarføler.....	201, 209		
registrering av fotgjengere.....	218		
Kollisjonsvarsler med autobrems.....	215		
Kombiinstrument.....	59, 60		
Kompass.....	100		
kalibrering.....	101		
Kondens i frontlykter.....	371		
Kontroll av motoroljenivå.....	341		
kontrollsymboler.....	60, 62, 64		
Kupébelysning			
automatikk.....	89		
Kupébelysning, se Lys.....	88		
Kupéfilter.....	119		
Kupévarmer.....	132		
Køassistent.....	199		

## L

Lakk			
fargekode.....	375		
lakkskader og utbedring.....	375		
Laminert glass.....	21		
Lamper, se Lys.....	347		
Lasersensor.....	212		
Lasteindeks.....	304		
Lavt oljenivå.....	341		
LKA - Filholder.....	227		
Luftfordeling.....	121		
resirkulasjon.....	129		
tabell.....	130		
Luftkondisjonering, væske			
volum og kvalitet.....	392		
Luftkvalitetssystem (IAQS).....	120		
luftrensing.....	120		
Luftkvalitetssystem IAQS.....	120		
Luftrensing			
kupé.....	118, 119, 120		
materiale.....	120		
Lukeparkeringshjelp - PAP.....	238		
Lys.....	347		
Aktive Xenon-frontlykter.....	85		
belysningsautomatikk, kupé.....	89		
brytere.....	88		
displaylys.....	81		
fjern- og nærlys.....	83		
i kupé.....	88		
instrumentbelysning.....	81		
lysdioder.....	90		
lyshøydergulering.....	81		
lyspærer, spesifikasjoner.....	353		
parkeringslys.....	82		
sikkerhetsbelysning.....	90, 155		
tunnelregistrering.....	83		
tåkelys bak.....	86		
varsellys.....	82		
Lys, skifte av pære.....	348		
blinklys, foran.....	350		
fjernlys (biler med aktive xenonlys)....	350		
fjernlys (biler med halogenlys).....	349		
nærlys (biler med halogenlys).....	349		
parkeringslys.....	350		
pæreholder bak: blinklys, bremse- og			
baklys.....	351		
sminkespeil.....	352		
tåkebaklys.....	352		
varsellys.....	351		
lysdioder.....	90		
Lyshøydergulering av hovedlys.....	81		
Lysindikeringer, PCC.....	156		
Lyspærer, se Lys.....	348		
Lærtrekk, vaskeråd.....	374		
Lås			
låse.....	164		
låse opp.....	164, 166		
manuell låsing.....	165		
Låsbare hjulskruer.....	305		
Låse og låse opp			
bakluke.....	167		
innenfra.....	166		
Låse opp			
innenfra.....	166		
utenfra.....	164		
Låse opp med nøkkelbladet.....	163		
Låsindikasjon .....	153		
Låsindikator.....	153		
M			
maks taklast.....	381		
Manuelle gir (Geartronic).....	260		
Manuelt gir.....	258		
GSI - girvelgerhjelp.....	258		
tauing og berging.....	297		
tilhenger.....	290		
Meldinger			
informasjonsdisplay.....	103		
Meldinger i BLIS.....	247		

Meldinger og symboler			
Adaptiv cruisekontroll.....	204		
Føreralarm.....	226		
Kollisjonsvarsler med autobremser 214, 223			
LKA.....	230		
Motor- og kupévarmer.....	135		
Meldingshåndtering.....	104		
Menystyring			
Kombiinstrument.....	101		
menyoversikt, analog.....	102		
menyoversikt, digital.....	102		
Miljømerking, FSC, eierhåndbok.....	21		
Minnefunksjon i sete.....	76		
Motor			
overoppheting.....	289		
slå av.....	256		
Start/Stop.....	265		
starte.....	254		
Motorbremser, automatisk.....	276		
Motorbremskontroll.....	177		
Motor- og kupévarmer			
direkte avslåing.....	134		
direktestart.....	133		
meldinger.....	135		
tidsur.....	134		
Motorolje.....	341, 385		
filter.....	341		
kvalitet og volum.....	386		
vanskelige kjøreforhold.....	385		
Motorrom			
kjølevæske.....	345		
olje.....	341		
oversikt.....	339		
Motorspesifikasjoner.....	384		
Motorvarmer.....	132		
MY CAR.....	104		
Mønsterdybde.....	306		
Mål.....	380		
Måler			
drivstoffmåler.....	59, 60		
speedometer.....	59, 60		
turteller.....	59, 60		
<b>N</b>			
Nakkeslengskader, WHIPS.....	34		
Nakkestøtte			
felle ned.....	78		
forsete.....	75		
midtre baksete.....	77		
Nullstilling trippsteller.....	108, 112		
Nødutstyr			
Førstehjelpspakke.....	313		
varseltrekant.....	312		
Nøkkel.....	151, 153		
Nøkkelblad.....	157, 158		
Nøkkelløs bil....	160, 161, 162, 163, 164, 255		
Nøkkelløs start (keyless drive)..	160, 161, 162, 163, 164, 255		
Nøkkelposisjoner.....	73		
<b>O</b>			
Olje, se også Motorolje.....	385, 386		
Omstilling av lysbilde.....	91		
Active Bending Lights .....	91		
Halogenfrontlykter.....	91		
Oppbevaringsplass			
førerside.....	141		
hanskerom.....	142		
tunnellkonsoll.....	141		
Oppbevaringsplasser i kupeen.....	139		
Overoppheting.....	289		
<b>P</b>			
PACOS .....	31		
Panelbelysning.....	81		
Panikkfunksjon (alarmknapp).....	155		

Panser, åpne.....	339	Provisorisk dekkettningssett		Rengjøring	
PAP - Aktiv parkeringshjelp.....	238	oversikt.....	322	automatvask (maskinvask).....	371
Parkeringsbrems.....	279	plassering.....	321	bilvask.....	371
Parkeringshjelp.....	231	tetningsvæske.....	326	felger.....	372
bakover.....	232	Punkteringskjørbare dekk.....	317	sikkerhetsbelter.....	374
feilangivelse.....	234			trekk.....	374
funksjon.....	231	<b>Q</b>		Reservehjul.....	307
parkeringsfølere.....	234	<hr/>		montering.....	310
Parkeringskamera .....	235	Queue Assist.....	199	utvikling.....	307
innstillinger.....	237			Reverssperr.....	258
Parkeringslys.....	82	<b>R</b>		rotasjonsretning.....	302
PCC - Personal Car Communicator		<hr/>		Rustbeskyttelse.....	373
funksjoner.....	154	Radarføler.....	193		
rekkevidde.....	157	begrensninger.....	201	<b>S</b>	
Peilepinne, elektronisk.....	342, 343	Ratt.....	79	<hr/>	
Personal Car Communicator.....	157	bryterpanel.....	79	Self Supporting run flat Tires (SST).....	317
Polering.....	372	rattinnstilling (justering).....	79	Sensus.....	72
Power guide.....	63	Rattbrytere.....	79	Serviceprogram.....	334
Powershift girkasse.....	262, 297	Rattlå.....	256	servicestilling.....	353
Provisorisk dekkreparasjon.....	320, 321	Rattmotstand, fartsavhengig.....	248	Seter.....	74
etterkontroll.....	324	Regenerering.....	288	elektrisk oppvarming.....	125
fylle luft i dekk.....	325	Registrering av syklist.....	217	elektrisk styrte.....	76
sette tilbake komponenter.....	326	Regnføler.....	94	felle fram seterygg.....	75
utføring.....	322	Regulering, lys.....	80	felle seterygg bakover.....	78
		Relé og sikringsboks, se Sikringer.....	361	nakkestøtte bak.....	77
				Seterygg.....	75
				forsete, felle ned.....	75



Tilhenger.....	289	armlene.....	141	Varsellampe	
kabel.....	289	sigarettenner og askebege.....	142	adaptiv cruisekontroll.....	193
kjøring med tilhenger.....	289	Tunnelregistrering.....	83	kollisjonsvarsler.....	219
vingling .....	295	Tute (signalhorn).....	80	stabilitets- og trekkraftsystem.....	177
Tilhengerfeste.....	291, 292	Typebetegnelser.....	378	Varsellamper	
avtagbar, demontering.....	294	Typegodkjenning		beltepåminner.....	25, 66
avtagbar, montering.....	293	dekktrykkovervåking.....	327	dynamoen lader ikke.....	66
spesifikasjoner.....	292	fjernnøkkelsystem.....	175	feil i bremsesystemet.....	66
Tilhengerfeste - avtakbar		radarsystem.....	248	kollisjonsputer-SRS.....	66
montering/demontering.....	293, 294	Tåkelys		lavt oljetrykk.....	66
Tilhengerstabilisator.....	177, 295	bak.....	86	parkeringsbrems trukket til.....	66
Tilpassing av kjøreegenskaper.....	248	<b>U</b>		varsling.....	66
Totalvekt.....	381	Ulykke, se Kollisjon.....	38	Varsellyd	
TPMS - dekktrykkovervåking... 313, 314, 315		utertermometer.....	67	kollisjonsvarsler.....	219
Trafikkskiltinformasjon.....	181	Utkobling av girvelgersperre.....	264	Varsellys.....	82
begrensninger.....	183	Utvendige sidespeil.....	97	varselsymboler.....	60, 62, 66
håndtering.....	181	<b>V</b>		Varseltrekant.....	312
Transmisjonsolje		Vannavstøtende overflate, rengjøring.....	373	Vedlikehold	
volum og kvalitet.....	389	Vann- og smussavstøtende overflatesjikt	373	rustbeskyttelse.....	373
Transponder.....	17	Varmereflekterende frontrute.....	17	Vekt	
Trekkvekt og kuletrykk.....	382	Varselblinklys.....	87	egenvekt.....	381
Trippetter.....	68			Ventilasjon.....	121
Trippetter nullstilling.....	108, 112			Vibrasjonsdemper.....	291
TSA - tilhengerstabilisator .....	177, 295			Vifte	
Tunnellkonsoll.....	141			ECC.....	126
12 V-uttak.....	143			ETC.....	126

Vindusheiser.....	96
Vindusvisker.....	94
regnføler.....	94
Vinterdekk.....	306
Vinterkjøring.....	283
Viskerblad.....	353
rengjøring.....	355
servicestilling.....	353
skifte.....	354
skifte bakrute.....	355
Viskere og spylere.....	94
Volvo ID.....	18
Volvo Sensus.....	72
Væsker, volumopplysninger.....	388, 389, 390, 391, 392
væsker og oljer.....	388, 389, 390, 392

## W

---

### WHIPS

barnesete og sittepute.....	35
sittestilling.....	36
whiplash-beskyttelse.....	34, 37

## Y

---

Ytre mål.....	380
---------------	-----

## Ø

---

Økonomisk kjøring.....	288
------------------------	-----



