



V60

WEB EDITION  
ÄGARMANUAL



## VÄLKOMMEN!

Vi hoppas att du kommer att få glädje av många års körning i din Volvo. Bilen är konstruerad för din och dina passagerares säkerhet och komfort. Volvo är en av världens säkraste personbilar. Din Volvo är också konstruerad för att uppfylla gällande säkerhets- och miljökrav.

För att öka din trivsel med bilen rekommenderar vi att du bekantar dig med utrustning, anvisningar och underhållsinformation i denna ägarmanual.





## 01 Introduktion

|   |    |
|---|----|
| Här finns ägarinformation.....                    | 13 |
| Digital ägarmanual i bil.....                     | 14 |
| Support och information om bilen på internet..... | 16 |
| Att läsa ägarmanualen.....                        | 17 |
| Inspelning av data.....                           | 20 |
| Tillbehör och extrautrustning.....                | 21 |
| Volvo ID.....                                     | 21 |
| Miljöfilosofi.....                                | 23 |
| Ägarmanualen och miljön.....                      | 25 |
| Laminerat glas.....                               | 25 |
| Bi-Fuel* – introduktion till fordonsgas.....      | 25 |



## 02 Säkerhet

|  |    |
|--|----|
| Allmänt om säkerhetsbälte.....                           | 28 |
| Säkerhetsbälte – ta på.....                              | 29 |
| Säkerhetsbälte – lossa.....                              | 30 |
| Säkerhetsbälte – graviditet.....                         | 30 |
| Bältespåminnare.....                                     | 31 |
| Bältesförsträckare.....                                  | 31 |
| Säkerhet – varningssymbol.....                           | 32 |
| Krockkuddesystem.....                                    | 33 |
| Krockkudde på förarsida.....                             | 34 |
| Passagerarkrockkudde.....                                | 34 |
| Passagerarkrockkudde – aktivering/<br>deaktivering*..... | 36 |
| Sidokrockkudde (SIPS).....                               | 37 |
| Sidokrockkudde (SIPS) – barnstol/<br>barnkudde.....      | 38 |
| Krockgardin (IC).....                                    | 39 |
| Allmänt om WHIPS (whiplash-skydd).....                   | 39 |
| WHIPS – barnskydd.....                                   | 40 |
| WHIPS – sittställning.....                               | 41 |
| När systemen löser ut.....                               | 42 |
| Allmänt om säkerhetsläge.....                            | 43 |
| Säkerhetsläge – startförsök.....                         | 43 |
| Säkerhetsläge – förflyttning.....                        | 44 |
| Allmänt om barnsäkerhet.....                             | 44 |



|   |    |
|---|----|
| Barnskydd.....                            | 46 |
| Barnskydd – placering.....                | 50 |
| Barnskydd – två-steps bälteskudde*.....   | 51 |
| Två-steps bälteskudde* – uppfällning..... | 52 |
| Två-steps bälteskudde* – nedfällning..... | 53 |
| Barnskydd – ISOFIX.....                   | 53 |
| ISOFIX – storleksklasser.....             | 54 |
| ISOFIX – typer av barnskydd.....          | 55 |
| Barnskydd – övre fästpunkter.....         | 57 |



### 03 Instrument och reglage

|  |    |
|--|----|
| Instrument och reglage, vänsterstyrd bil – översikt..... | 59 |
| Instrument och reglage, högerstyrd bil – översikt.....   | 62 |
| Kombiinstrument.....                                     | 65 |
| Kombiinstrument, analogt – översikt.....                 | 65 |
| Kombiinstrument, digitalt – översikt.....                | 66 |
| Eco guide & Power guide*.....                            | 69 |
| Kombiinstrument – kontrollsymbolernas innebörd.....      | 70 |
| Kombiinstrument – varningssymbolernas innebörd.....      | 72 |
| Yttertemperaturmätare.....                               | 74 |
| Trippmätare.....   | 74 |
| Klocka.....  | 75 |
| Bränslemätare för fordonsgas*.....                       | 75 |
| Kombiinstrument – licensavtal.....                       | 76 |
| Symboler i display.....                                  | 76 |
| Volvo Sensus.....  | 79 |
| Nyckellägen.....   | 80 |
| Nyckellägen – funktioner vid olika nivåer..              | 81 |
| Säten fram.....  | 82 |
| Säten fram – elmanövrerade*.....                         | 83 |
| Säten bak.....   | 84 |
| Ratt.....  | 86 |



|  |     |
|--|-----|
| Eluppvärmning* av ratten.....              | 87  |
| Ljusreglage.....                           | 87  |
| Positionsljus.....                         | 89  |
| Varselljus.....                            | 90  |
| Tunneldetektering*.....                    | 90  |
| Hel-/halvljus.....                         | 91  |
| Automatiskt helljus*.....                  | 91  |
| Aktiva xenon-strålkastare*.....            | 94  |
| Dimljus bak.....                           | 95  |
| Bromsljus.....                             | 95  |
| Varningsblinkers.....                      | 96  |
| Blinkers.....                              | 96  |
| Kupébelysning.....                         | 97  |
| Ledbelysning.....                          | 98  |
| Trygghetsbelysning.....                    | 99  |
| Strålkastare – anpassning av ljusbild..... | 99  |
| Torkare och spolare.....                   | 99  |
| Fönsterhissar.....                         | 101 |
| Backspeglar – yttre.....                   | 103 |
| Rutor och backspeglar – eluppvärmning      | 104 |
| Backspegel – inre.....                     | 105 |
| Kompass*.....                              | 105 |
| Taklucka*.....                             | 107 |



|  |     |
|--|-----|
| Menyhantering – kombiinstrument.....     | 109 |
| Menyöversikt – kombiinstrument.....      | 109 |
| Meddelanden.....                         | 110 |
| Meddelanden – hantering.....             | 111 |
| MY CAR.....                              | 111 |
| Färdator.....                            | 112 |
| Färdator – analogt kombiinstrument.....  | 114 |
| Färdator – digitalt kombiinstrument..... | 117 |
| Färdator – färdstatistik*.....           | 120 |



## 04 Klimat

|   |     |
|---|-----|
| Allmänt om klimat.....                                  | 122 |
| Faktisk temperatur.....                                 | 122 |
| Sensorer – klimat.....                                  | 123 |
| Luftkvalitet.....                                       | 123 |
| Luftkvalitet – kupéfilter.....                          | 123 |
| Luftkvalitet – Clean Zone Interior Package (CZIP)*..... | 124 |
| Luftkvalitet – IAQS*.....                               | 124 |
| Luftkvalitet – material.....                            | 124 |
| Menyinställningar – klimat.....                         | 125 |
| Luftdistribution i kupé.....                            | 125 |
| Elektronisk klimatanläggning – ECC.....                 | 127 |
| Eluppvärmda framsäten*.....                             | 128 |
| Eluppvärmt baksäte*.....                                | 128 |
| Fläkt.....  | 129 |
| Autoreglering.....                                      | 129 |
| Temperaturreglering i kupé.....                         | 130 |
| Luftkonditionering.....                                 | 130 |
| Avfuktning och avfrostning av vindruta..                | 131 |
| Luftdistribution – återcirkulation.....                 | 132 |
| Luftdistribution – tabell.....                          | 133 |
| Motor- och kupévärmare*.....                            | 135 |
| Motor- och kupévärmare* – direktstart...                | 136 |



|  |     |
|--|-----|
| Motor- och kupévärmare* – direktavstängning..... | 137 |
| Motor- och kupévärmare* – tidur.....             | 137 |
| Motor- och kupévärmare* – meddelanden.....       | 139 |
| Extravärmare*.....                               | 141 |
| Bränsle driven extravärmare*.....                | 141 |
| Elektrisk extravärmare*.....                     | 142 |



## 05 Lastning och förvaring

|   |     |
|---|-----|
| Förvaringsplatser.....                          | 144 |
| Tunnelkonsol.....                               | 146 |
| Tunnelkonsol – cigarettändare och askkopp*..... | 146 |
| Handskfack.....                                 | 146 |
| Iläggsmattor*.....                              | 147 |
| Makeup-spegel.....                              | 147 |
| Tunnelkonsol – 12 V-uttag.....                  | 147 |
| Lastning.....                                   | 148 |
| Lastning – lång last.....                       | 149 |
| Taklast.....                                    | 150 |
| Lastsäkringsöglor.....                          | 150 |
| Lastning – bärkassehållare*.....                | 150 |
| 12 V eluttag – lastutrymme*.....                | 151 |
| Skyddsnet*.....                                 | 151 |
| Skyddsnet* kombinerat med insynskydd.....       | 153 |
| Skyddsgaller.....                               | 153 |
| Insynskydd.....                                 | 154 |

**06 Lås och larm**

|   |     |
|---|-----|
| Fjärrnyckel.....  | 156 |
| Fjärrnyckel – förlust .....                               | 156 |
| Fjärrnyckel – personalisering*.....                       | 157 |
| Låsning/upplåsning – indikering.....                      | 158 |
| Låsindikator.....   | 158 |
| Elektronisk startspärr.....                               | 159 |
| Fjärrmanövrerad startspärr med spårssystem*.....          | 159 |
| Fjärrnyckel – funktioner.....                             | 160 |
| Fjärrnyckel – räckvidd.....                               | 161 |
| Fjärrnyckel med PCC* – unika funktioner                   | 161 |
| Fjärrnyckel med PCC* – räckvidd.....                      | 162 |
| Löstagbart nyckelblad.....                                | 163 |
| Löstagbart nyckelblad – losstagning/fast-sättning.....    | 163 |
| Löstagbart nyckelblad – upplåsning dörr                   | 164 |
| Sekretesslåsning*.....                                    | 164 |
| Fjärrnyckel – byte av batteri.....                        | 166 |
| Keyless Drive*.....                                       | 167 |
| Keyless Drive* – fjärrnyckelns räckvidd..                 | 167 |
| Keyless Drive* – säker hantering av fjärrnyckeln.....     | 168 |
| Keyless Drive* – störningar i fjärrnyckelns funktion..... | 168 |
| Keyless Drive* – låsning.....                             | 169 |



|  |     |
|--|-----|
| Keyless Drive* – upplåsning.....                 | 169 |
| Keyless Drive* – upplåsning med nyckelblad ..... | 170 |
| Keyless Drive* – låsinställningar.....           | 170 |
| Keyless Drive* – antennplacering.....            | 171 |
| Låsning/upplåsning – utifrån.....                | 171 |
| Manuell låsning av dörr.....                     | 172 |
| Låsning/upplåsning – inifrån.....                | 173 |
| Genomvädringsfunktion.....                       | 174 |
| Låsning/upplåsning – handsfack.....              | 174 |
| Låsning/upplåsning – baklucka.....               | 174 |
| Blockerat låsläge*.....                          | 176 |
| Barnsäkerhetsspärr – manuell aktivering*         | 177 |
| Barnsäkerhetsspärr – elektrisk aktivering*.....  | 177 |
| Larm.....  | 178 |
| Larmindikator.....                               | 179 |
| Larm – automatisk återaktivering.....            | 179 |
| Larm – fjärrnyckeln ur funktion.....             | 179 |
| Larmsignaler.....                                | 180 |
| Reducerad larmnivå.....                          | 180 |
| Typgodkännande – fjärrnyckelssystem....          | 180 |

**07 Förarstöd**

|   |     |
|---|-----|
| Aktivt chassi – Four C*.....  | 183 |
| Justerbart rattmotstånd*.....   | 183 |
| Elektronisk stabilitetskontroll (ESC) – allmänt.....                  | 184 |
| Elektronisk stabilitetskontroll (ESC) – handhavande.....              | 185 |
| Elektronisk stabilitetskontroll (ESC) – symboler och meddelanden..... | 186 |
| Trafikskyltsinformation (RSI)*.....                                   | 188 |
| Trafikskyltsinformation (RSI)* – handhavande.....                     | 188 |
| Trafikskyltsinformation (RSI)* – begränsningar.....                   | 190 |
| Fartbegränsare.....   | 191 |
| Fartbegränsare – komma igång.....                                     | 191 |
| Fartbegränsare – ändra hastighet.....                                 | 192 |
| Fartbegränsare – tillfällig deaktivering och beredskapsläge.....      | 192 |
| Fartbegränsare – larm överskriden hastighet.....                      | 193 |
| Fartbegränsare – avstängning.....                                     | 193 |
| Farthållare*.....   | 194 |
| Farthållare* – hantera hastighet.....                                 | 195 |
| Farthållare* – tillfällig deaktivering och beredskapsläge.....        | 195 |



|  |     |
|--|-----|
| Farthållare* – återuppta inställd hastighet.....                       | 196 |
| Farthållare* – stänga av.....  | 197 |
| Adaptiv farthållare – ACC*.....  | 197 |
| Adaptiv farthållare* – funktion.....                                   | 198 |
| Adaptiv farthållare* – översikt.....                                   | 200 |
| Adaptiv farthållare* – hantera hastighet..                             | 201 |
| Adaptiv farthållare* – ställa in tidsavstånd.....                      | 202 |
| Adaptiv farthållare* – tillfällig deaktivering och beredskapsläge..... | 202 |
| Adaptiv farthållare* – köra om annat fordon.....                       | 203 |
| Adaptiv farthållare* – stänga av.....                                  | 204 |
| Adaptiv farthållare* – köassistans.....                                | 204 |
| Adaptiv farthållare* – skifta farthållarfunktionalitet.....            | 206 |
| Radarsensor.....   | 206 |
| Radarsensor – begränsningar.....                                       | 207 |
| Adaptiv farthållare* – felsökning och åtgärd.....                      | 209 |
| Adaptiv farthållare* – symboler och meddelanden.....                   | 210 |
| Avståndsvarning*.....  | 212 |
| Avståndsvarning* – begränsningar.....                                  | 213 |



|   |     |
|---|-----|
| Avståndsvarning* – symboler och meddelanden.....      | 214 |
| City Safety™.....                                     | 215 |
| City Safety™ – funktion.....                          | 215 |
| City Safety™ – handhavande.....                       | 216 |
| City Safety™ – begränsningar.....                     | 217 |
| City Safety™ – lasersensor.....                       | 219 |
| City Safety™ – symboler och meddelanden.....          | 221 |
| Kollisionsvarnare*.....                               | 222 |
| Kollisionsvarnare* – funktion.....                    | 223 |
| Kollisionsvarnare* – detektering av cyklist.....      | 224 |
| Kollisionsvarnare* – detektering av fotgängare.....   | 225 |
| Kollisionsvarnare* – handhavande.....                 | 226 |
| Kollisionsvarnare* – begränsningar.....               | 227 |
| Kollisionsvarnare* – kamerasensors begränsningar..... | 228 |
| Kollisionsvarnare* – symboler och meddelanden.....    | 230 |
| Driver Alert System*.....                             | 232 |
| Driver Alert Control (DAC)*.....                      | 232 |
| Driver Alert Control (DAC)* – handhavande.....        | 233 |



|   |     |
|---|-----|
| Driver Alert Control (DAC)* – symboler och meddelanden..... | 234 |
| Körfältsassistans (LDW)*.....                               | 235 |
| Körfältsassistans (LDW) – funktion.....                     | 236 |
| Körfältsassistans (LDW) – handhavande                       | 236 |
| Körfältsassistans (LDW) – begränsningar                     | 237 |
| Körfältsassistans (LDW) – symboler och meddelanden.....     | 238 |
| Körfältsassistans (LKA)*.....                               | 239 |
| Körfältsassistans (LKA) – funktion.....                     | 240 |
| Körfältsassistans (LKA) – handhavande..                     | 241 |
| Körfältsassistans (LKA) – begränsningar                     | 242 |
| Körfältsassistans (LKA) – symboler och meddelanden.....     | 243 |
| Parkeringshjälp*.....                                       | 244 |
| Parkeringshjälp* – funktion.....                            | 244 |
| Parkeringshjälp* – bakåt.....                               | 245 |
| Parkeringshjälp* – framåt.....                              | 246 |
| Parkeringshjälp* – felindikering.....                       | 247 |
| Parkeringshjälp* – rengöring av sensorer                    | 247 |
| Parkeringshjälpkamera*.....                                 | 248 |
| Parkeringshjälpkamera – inställningar....                   | 250 |
| Parkeringshjälpkamera – begränsningar.                      | 251 |
| Aktiv parkeringshjälp (PAP)*.....                           | 251 |





|  |     |
|--|-----|
| Aktiv parkeringshjälp (PAP)* – funktion...                   | 252 |
| Aktiv parkeringshjälp (PAP)* – handhavande.....              | 253 |
| Aktiv parkeringshjälp (PAP)* – begränsningar.....            | 254 |
| Aktiv parkeringshjälp (PAP)* – symboler och meddelanden..... | 256 |
| BLIS*.....   | 256 |
| BLIS* – handhavande.....                                     | 257 |
| CTA* .....   | 259 |
| BLIS – symboler och meddelanden.....                         | 261 |
| Typgodkännande – radarsystem.....                            | 262 |



## 08 Start och körning

|  |     |
|--|-----|
| Alkolås*.....                                    | 266 |
| Alkolås* – funktioner.....                       | 266 |
| Alkolås* – förvaring.....                        | 267 |
| Alkolås* – inför motorstart.....                 | 267 |
| Alkolås* – att tänka på.....                     | 268 |
| Alkolås* – textmeddelanden.....                  | 270 |
| Start av motor.....                              | 270 |
| Avstängning av motor.....                        | 272 |
| Rattlås.....                                     | 272 |
| Fjärrstart (ERS)*.....                           | 272 |
| Fjärrstart (ERS) – handhavande.....              | 273 |
| Fjärrstart (ERS) – symboler och meddelanden..... | 274 |
| Starthjälp med batteri.....                      | 276 |
| Växellådor.....                                  | 277 |
| Manuell växellåda.....                           | 277 |
| Växlingsindikator*.....                          | 278 |
| Automatisk växellåda – Geartronic*.....          | 278 |
| Automatisk växellåda – Powershift*.....          | 282 |
| Växelväljarspär.....                             | 284 |
| Starthjälp i backe (HSA)*.....                   | 285 |
| Fyrhjulsdrift – AWD*.....                        | 285 |
| Hill Descent Control (HDC)*.....                 | 285 |
| Start/Stop*.....                                 | 287 |



|   |     |
|---|-----|
| Start/Stop* – funktion och handhavande                        | 287 |
| Start/Stop* – motorn stoppar inte.....                        | 289 |
| Start/Stop* – motorn auto-startar.....                        | 290 |
| Start/Stop* – motorn auto-startar inte....                    | 291 |
| Start/Stop* – ofrivilligt motorstopp manuell växellåda.....   | 291 |
| Start/Stop* – inställningar.....                              | 292 |
| Start/Stop* – symboler och meddelanden.....                   | 293 |
| Körläge ECO*.....   | 295 |
| Färdbroms.....  | 296 |
| Färdbroms – låsningsfria bromsar.....                         | 298 |
| Färdbroms – nödbromsljus och automatisk varningsblinkers..... | 298 |
| Färdbroms – nödbromsförstärkning.....                         | 299 |
| Parkeringsbroms.....  | 300 |
| Vadning.....  | 304 |
| Överhettning.....   | 304 |
| Körning med öppen bak-/bagagelucka..                          | 305 |
| Överbelastning – startbatteri.....                            | 305 |
| Inför en lång resa.....                                       | 306 |
| Vinterkörning.....  | 306 |
| Tanklucka – Öppna/stänga.....                                 | 307 |
| Tanklucka – manuell öppning.....                              | 307 |



|  |     |
|--|-----|
| Påfyllning av bränsle.....                           | 307 |
| Bränsle – hantering.....                             | 308 |
| Bränsle – bensin.....                                | 309 |
| Bränsle – diesel.....                                | 309 |
| Dieselpartikelfilter (DPF).....                      | 311 |
| Påfyllning av fordonsgas*.....                       | 311 |
| Omkopplare för gasdrift*.....                        | 312 |
| Katalysatorer.....                                   | 313 |
| Bränsleekonomisk körning.....                        | 313 |
| Körning med släpvagn*.....                           | 314 |
| Körning med släpvagn* – manuell växellåda.....       | 315 |
| Körning med släpvagn* – automatisk växellåda.....    | 316 |
| Draganordning/Dragekrok*.....                        | 316 |
| Löstagbar dragekrok* – förvaring.....                | 317 |
| Löstagbar dragekrok* – specifikationer....           | 317 |
| Löstagbar dragekrok* – fastsättning/borttagning..... | 318 |
| Släpfordonsstabilisator – TSA.....                   | 320 |
| Bogsering.....                                       | 321 |
| Bogserögla.....                                      | 323 |
| Bärgning.....  | 324 |



## 09 Hjul och däck

|  |     |
|--|-----|
| Däck – skötsel.....  | 327 |
| Däck – rotationsriktning.....                                | 328 |
| Däck – slitagevarnare.....                                   | 328 |
| Däck - lufttryck.....  | 329 |
| Hjul- och fälgdimensioner.....                               | 330 |
| Däck – dimensioner.....                                      | 330 |
| Däck – lastindex.....  | 331 |
| Däck – hastighetsklasser.....                                | 331 |
| Hjulskravar.....   | 332 |
| Vinterdäck.....  | 332 |
| Byte av hjul – losstagning hjul.....                         | 333 |
| Byte av hjul – montering.....                                | 336 |
| Varningstriangel.....  | 337 |
| Verktyg.....   | 338 |
| Domkraft*.....   | 338 |
| Förbandslåda*.....   | 339 |
| Däcktrycksövervakning*.....                                  | 340 |
| Däckövervakning (TM)*.....                                   | 340 |
| Däcktrycksövervakning (TPMS)* – allmänt.....                 | 342 |
| Däcktrycksövervakning (TPMS)* – justera (omkalibrering)..... | 343 |
| Däcktrycksövervakning (TPMS)* – däckstatus.....              | 344 |



|   |     |
|---|-----|
| Däcktrycksövervakning (TPMS)* – aktivera/deaktivera.....      | 344 |
| Däcktrycksövervakning (TPMS)* – rekommendationer.....         | 345 |
| Däcktrycksövervakning (TPMS)* – åtgärda lågt däcktryck.....   | 345 |
| Däcktrycksövervakning (TPMS)* – punkteringskörbara däck*..... | 346 |
| Typgodkännande - däcktrycksövervakning (TPMS)*.....           | 347 |
| Provisorisk däcktätning.....                                  | 353 |
| Provisorisk däcktätningssats – placering.....                 | 353 |
| Provisorisk däcktätningssats – översikt..                     | 354 |
| Provisorisk däcktätning – efterhavande.....                   | 355 |
| Provisorisk däcktätning – efterkontroll...                    | 357 |
| Provisorisk däcktätningssats – pumpning av däck.....          | 358 |

**10 Underhåll och service**

|   |     |
|---|-----|
| Volvos serviceprogram.....                              | 360 |
| Boka service och reparation*.....                       | 360 |
| Inspektion och service av systemet för fordonsgas*..... | 361 |
| Lyftning av bilen.....                                  | 362 |
| Motorhuv – öppna och stänga.....                        | 364 |
| Motorrum – översikt.....                                | 364 |
| Motorrum – kontroll.....                                | 365 |
| Motorolja – allmänt.....                                | 366 |
| Motorolja – kontroll och påfyllning.....                | 367 |
| Kylvätska – nivå.....                                   | 370 |
| Broms- och kopplingsvätska – nivå.....                  | 371 |
| Styrservoolja – nivå.....                               | 371 |
| Klimatanläggning – felsökning och reparation.....       | 372 |
| Lampbyte – allmänt.....                                 | 372 |
| Lampbyte – strålkastare.....                            | 373 |
| Lampbyte – täcklock till hel-/halvljuslampor.....       | 374 |
| Lampbyte – halvljus.....                                | 375 |
| Lampbyte – helljus.....                                 | 375 |
| Lampbyte – extra helljus.....                           | 376 |
| Lampbyte – blinkers fram.....                           | 377 |
| Lampbyte – ljus bak.....                                | 377 |



|   |     |
|---|-----|
| Lampbyte – placering av lampor bak.....       | 378 |
| Lampbyte – nummerskyltbelysning.....          | 378 |
| Lampbyte – belysning i lastutrymme.....       | 378 |
| Lampbyte – belysning i makeup-spegel.....     | 379 |
| Lampor – specifikationer.....                 | 379 |
| Torkarblad.....                               | 380 |
| Spolarvätska – påfyllning.....                | 382 |
| Startbatteri – allmänt.....                   | 382 |
| Batteri – symboler.....                       | 384 |
| Startbatteri – byte.....                      | 384 |
| Batteri – Start/Stop.....                     | 386 |
| Elsystem.....                                 | 389 |
| Säkringar – allmänt.....                      | 389 |
| Säkringar – i motorrum.....                   | 391 |
| Säkringar – under handskfack.....             | 395 |
| Säkringar – i styrenhet under handskfack..... | 397 |
| Säkringar – i lastutrymme.....                | 399 |
| Säkringar – i motorrummets kallzon.....       | 401 |
| Biltvätt.....                                 | 403 |
| Polering och vaxning.....                     | 404 |
| Vatten- och smutsavvisande ytskikt.....       | 405 |
| Rostskydd.....                                | 405 |
| Rengöring av interiör.....                    | 406 |



|                |     |
|----------------|-----|
| Lacksador..... | 407 |
|----------------|-----|

10



## 11 Specifikationer

|   |     |
|---|-----|
| Typbeteckningar.....                        | 410 |
| Mått.....                                   | 413 |
| Vikter.....                                 | 414 |
| Dragvikt och kultryck.....                  | 415 |
| Motorspecifikationer.....                   | 417 |
| Motorolja – ogynnsamma körförhållanden..... | 419 |
| Motorolja – kvalitet och volym.....         | 420 |
| Kylvätska – kvalitet och volym.....         | 423 |
| Transmissionsolja – kvalitet och volym...   | 424 |
| Bromsvätska – kvalitet och volym.....       | 426 |
| Styrservoolja – kvalitet.....               | 426 |
| Bränsletank – volym.....                    | 427 |
| Specifikationer för luftkonditionering..... | 428 |
| Bränsleförbrukning och CO2-utsläpp.....     | 429 |
| Hjul och däck – godkända dimensioner.       | 433 |
| Lastindex och hastighetsklass.....          | 435 |
| Däck – godkända däcktryck.....              | 437 |



## 12 Index

|            |     |
|------------|-----|
| Index..... | 440 |
|------------|-----|

12



# 01



## INTRODUKTION



## Här finns ägarinformation

Ägarmanualen finns i bilens bildskärm, som mobilapp och på Volvos support sida. I handskfacket finns en Quick Guide och ett komplement till ägarmanualen med bl.a. specifikationer och säkringsinformation. En tryckt fullständig ägarmanual är möjlig att efterbeställa.

## Digital ägarinformation

### I bilens bildskärm

I bilens bildskärm finns ägarmanualen tillgänglig digitalt<sup>1</sup>. Informationen är sökbar och finns också indelad i olika kategorier.

Läs mer i Digital ägarmanual i bil.

### Som mobilapp

En digital ägarmanual finns också som mobilapp och är möjlig att ladda ner från t.ex. App Store. I appen finns video samt möjlighet till visuell navigering med exteriöra och interiöra bilder av bilen. Det går enkelt att navigera mellan de olika avsnitten i ägarmanualen och innehållet är sökbart. Läs mer om Ägarmanual i mobila enheter .

### På webben

Ägarmanualen finns även att nå från Volvos support sida, support.volvocars.com, dels online och dels i PDF-format. På supportsidan finns även video och stegvisa instruktioner för sådant som rör t.ex. internetupp-

kopplade tjänster och funktioner. Sidan är tillgänglig för de flesta marknader. Läs mer i Support och information om bilen på internet.

## Tryckt ägarinformation

### Tryckt komplement

Den tryckta ägarmanualen i bilen är ett komplement till den digitala ägarmanualen<sup>1</sup> och innehåller viktig text, information om säkringar samt specifikationer. Den innehåller också instruktioner som kan vara bra att ha när det av praktiska skäl inte är möjligt att läsa informationen i centerdisplayen. Se hur ägarmanualen är uppbyggd i Att läsa ägarmanualen .

### Quick Guide

I tryckt format finns även en Quick Guide som hjälper till att komma igång med de vanligast använda funktionerna i bilen.

### Mer ägarinformation i tryckt format

Beroende på vald utrustningsnivå, marknad, etc. kan även ytterligare ägarinformation finnas i tryckt format i bilen. En tryckt fullständig ägarmanual är möjlig att efterbeställa<sup>2</sup>. Kontakta en Volvoåterförsäljare för att beställa den tryckta ägarmanualen eller komplement till den.

## Byta språk i bilens bildskärm

Att byta språk i bilens bildskärm kan innebära att viss information inte överensstämmer med nationella eller lokala lagar och bestämmelser.

### VIKTIGT

Föraren är alltid ansvarig för att fordonet framförs på ett trafiksäkert sätt och att aktuella lagar och bestämmelser följs. Det är också viktigt att bilen sköts och hanteras enligt Volvos rekommendationer i ägarinformationen.

Om det skulle skilja mellan informationen på bildskärmen och i den tryckta boken, är det alltid den tryckta informationen som gäller.

## Relaterad information

- Digital ägarmanual i bil (s. 14)
- Support och information om bilen på internet (s. 16)
- Att läsa ägarmanualen (s. 17)

<sup>1</sup> För marknader utan ägarmanual i bildskärmen följer istället en tryckt fullständig manual med bilen.

<sup>2</sup> För marknader utan ägarmanual i bildskärmen ligger denna manual med i bilen från början.



# 01 Introduktion

01

## Digital ägarmanual i bil

Ägarmanualen kan läsas på bildskärmen i bilen<sup>3</sup>. Innehållet är sökbart och det är enkelt att navigera mellan olika avsnitt.

Öppna den digitala ägarmanualen – tryck på **MY CAR**-knappen i mittkonsolen, tryck **OK/MENU** och välj **Ägarmanual**.

För grundläggande navigering, se Hantera systemet. Nedan finns en utförligare beskrivning.

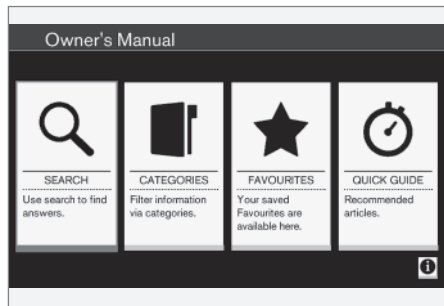

### Ägarmanualens startsida.

Det finns fyra alternativ för att hitta information i den digitala ägarmanualen:

- **Sök** – Sökfunktion för att hitta en artikel.
- **Kategorier** – Alla artiklar sorterade i kategorier.

- **Favoriter** – Snabbåtkomst för favoritmärkta artiklar.
- **Quick Guide** – Ett urval av artiklar för vanliga funktioner.

Välj informationssymbolen nere i höger hörn för att få information om den digitala ägarmanualen.

**i OBS**

Den digitala ägarmanualen är inte tillgänglig under körning.

## Sök

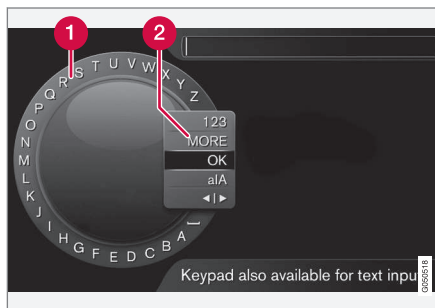

Söka med hjälp av teckenhjulet.

- 1 Teckenlista.
- 2 Växling av inmatningsläge (se efterföljande tabell).

Använd teckenhjulet för att skriva in ett sökord, t.ex. "säkerhetsbälte".

1. Vrid **TUNE** till önskad bokstav, tryck **OK/MENU** för att bekräfta. Siffer- och bokstavsknapparna på kontrollpanelen i mittkonsolen kan även användas.
2. Fortsätt med nästa bokstav osv.
3. För att växla inmatningsläget till siffror eller specialtecken eller för att utföra sökningen, vrid **TUNE** till ett av valen (se förklaring i efterföljande tabell) i listan för växling av inmatningsläge (2), tryck **OK/MENU**.

|                |  |
|----------------|--|
| <b>123/ABC</b> | Skifta mellan bokstäver och siffror med <b>OK/MENU</b> .   |
| <b>MER</b>     | Skifta till specialtecken med <b>OK/MENU</b> .   |
| <b>OK</b>      | Utför sökningen. Vrid <b>TUNE</b> för att välja en träff, tryck <b>OK/MENU</b> för att gå till artikeln. |

<sup>3</sup> Gäller vissa bilmodeller.



|     |  |
|-----|--|
| a A | Växlar mellan små och stora bokstäver med <b>OK/MENU</b> .   |
| ◀ ▶ | Växlar från teckenhjulet till sökfältet. Flytta markören med <b>TUNE</b> . Radera eventuell felstavning med <b>EXIT</b> . För att återgå till teckenhjulet, tryck <b>OK/MENU</b> .<br><br>Observera att siffer- och bokstavsknapparna på kontrollpanelen kan användas vid editering i sökfältet. |

### Skri­va med numeriska tangentbordet



Numeriskt tangentbord.

Ett annat sätt att skriva in tecken är med mittkonsolens knappar **0-9**, **\*** och **#**.

Vid t.ex. tryck på **9** visas en stapel med alla tecken<sup>4</sup> under den knappen, t.ex. **w, x, y, z** och **9**. Snabba tryck på knappen flyttar markören genom dessa tecken.

- Stanna med markören på önskat tecken för att välja – tecknet visas på skrivraden.
- Radera/ändra med **EXIT**.

För att skriva en siffra, håll inne motsvarande sifferknapp.

### Kategorier

Artiklarna i ägarmanualen är strukturerade i huvudkategorier och underkategorier. Samma artikel kan ligga i flera passande kategorier för att enklare hittas.

Vrid **TUNE** för att navigera i kategori­trädet och tryck **OK/MENU** för att öppna en kategori – markerad **■** – eller artikel – markerad **□**. Tryck **EXIT** för att backa till föregående vy.

### Favoriter

Här finns de artiklar som är sparade som favoriter. För att markera en artikel som favorit, se rubriken "Navigera i artikel" nedan.

Vrid **TUNE** för att navigera i favoritlistan och tryck **OK/MENU** för att öppna en artikel. Tryck **EXIT** för att backa till föregående vy.

### Quick Guide

Här finns ett urval av artiklar för att lära känna bilens vanligaste funktioner. Artiklarna kan även nås via kategorier, men finns här sam­lade för snabb åtkomst.

Vrid **TUNE** för att navigera i Quick Guide och tryck **OK/MENU** för att öppna en artikel. Tryck **EXIT** för att backa till föregående vy.

### Navigera i artikel

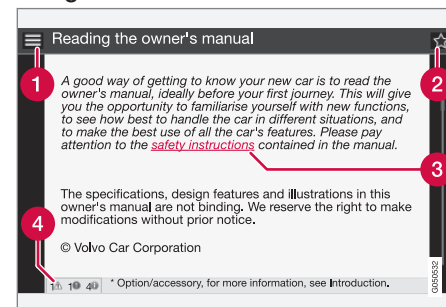

- 1 Hem** – leder till startsidan för ägarmanualen.
- 2 Favorit** – lägger till/tar bort artikeln som favorit. Det går även att trycka på **FAV**-knappen i mittkonsolen för att lägga till/tar bort en artikel som favorit.

<sup>4</sup> Skrivtecken för respektive knapp kan variera beroende på marknad/land/språk.



**3** **Markerad länk** – leder till länkad artikel.

**4** **Särskilda texter** – om artikeln innehåller varnings-, viktigt- eller obs-texter visas här tillhörande symbol och antalet sådana texter i artikeln.

Vrid **TUNE** för att navigera mellan länkar eller skrolla i en artikel. När bildskärmen skrollat till början/slutet av en artikel nås alternativen hem och favorit genom att skrolla ytterligare steg upp/ned. Tryck **OK/MENU** för att aktivera val/markerad länk. Tryck **EXIT** för att backa till föregående vy.

## Support och information om bilen på internet

*På Volvo Cars hemsida och supportsidan finns ytterligare information rörande din bil. Från hemsidan är det även möjligt att navigera vidare till Min Volvo, en personlig webbsida för dig och din bil.*

### Support på internet

Gå in på support.volvocars.com eller använd QR-koden nedan för att besöka sidan. Supportsidan är tillgänglig för de flesta marknader.

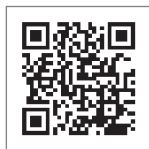

*QR-kod som leder till supportsidan.*

Informationen på supportsidan är sökbar och finns även indelad i olika kategorier. Här finns support för sådant som rör t.ex. internetuppkopplade tjänster och funktioner, Volvo On Call (VOC)\*, navigationssystemet\* och appar. Video och stegvisa instruktioner förklarar olika procedurer, t.ex. hur bilen ansluts till internet via en mobiltelefon.

## Nedladdningsbar information från supportsidan

### Kartor

För bilar utrustade med Sensus Navigation\*, finns möjlighet att ladda ner kartor från supportsidan.

### Mobilappar

För utvalda Volvomodeller från årsmodell 2014 och 2015 finns ägarmanualen tillgänglig i form av en app. Även VOC\*-appen är möjlig att nå härifrån.

### Ägarmanualer från tidigare årsmodeller

Ägarmanualer från tidigare årsmodeller finns här tillgängliga i pdf-format. Även Quick Guide och supplement går att nå från supportsidan. Välj bilmodell och modellår för att ladda ner den publikation som önskas.

### Kontakt

På supportsidan finns kontaktuppgifter till kundsupport och närmaste Volvoåterförsäljare.

### Min Volvo på internet<sup>5</sup>

Från www.volvocars.com är det möjligt att navigera sig vidare till Min Volvo som är en personlig webbsida för dig och din bil.

Skapa ett personligt Volvo ID, logga in på Min Volvo och få en översikt av bl.a. service, avtal och garantier. På Min Volvo finns även infor-

<sup>5</sup> Gäller vissa marknader.

mation om modellanpassade tillbehör och mjukvaror till bilen.

### Relaterad information

- Volvo ID (s. 21)

### Att läsa ägarmanualen

*Ett bra sätt att lära känna sin nya bil är att läsa ägarmanualen, helst före den första åkturen.*

Att läsa ägarmanualen är ett bra sätt att bekanta sig med nya funktioner, få råd om hur bilen bäst hanteras i olika situationer och lära sig utnyttja bilens alla finesser på bästa sätt. Var uppmärksam på de säkerhetsanvisningar som finns i ägarmanualen.

Det pågår ständigt ett utvecklingsarbete för att förbättra vår produkt. Modifieringar kan medföra att information, beskrivningar och illustrationer i ägarmanualen skiljer sig från utrustningen i bilen. Vi förbehåller oss rätten att göra ändringar utan föregående meddelande.

© Volvo Car Corporation

### ! VIKTIGT

Avlägsna inte den här manualen ur bilen – om problem skulle uppstå saknas då nödvändig information om var och hur professionell hjälp kan sökas.

### Ägarmanual i mobila enheter



### i OBS

Ägarmanualen finns att ladda ner som mobilapplikation (gäller vissa bilmodeller och mobila enheter), se [www.volvocars.com](http://www.volvocars.com).

Mobilapplikationen innehåller även video samt sökbart innehåll och enkel navigering mellan olika avsnitt.

### Tillval/tillbehör

Alla typer av tillval/tillbehör markeras med en asterisk\*.

I ägarmanualen beskrivs, förutom standardutrustning, även tillval (fabriksmonterad utrustning) och vissa tillbehör (eftermonterad extrautrustning).

Den utrustning som beskrivs i ägarmanualen finns inte i alla bilar – de är olika utrustade



# 01 Introduktion

01



beroende på anpassningar för olika marknadens behov och nationella eller lokala lagar och bestämmelser.

Vid osäkerhet om vad som är standard eller tillval/tillbehör, kontakta en Volvoåterförsäljare.

## Särskilda texter

### VARNING

Varningstexter upplyser om risk för personskada.

### VIKTIGT

Viktigt-texter upplyser om risk för materiella skador.

### OBS

Obs-texter ger råd eller tips som underlättar vid användande av t.ex. fitnesser och funktioner.

## Fotnot

I ägarmanualen finns det information som ligger som en fotnot längst ner på sidan. Denna information är ett tillägg till den text som den via numret hänvisar till. Om fotnoten syftar till text i en tabell används bokstäver istället för siffror som hänvisning.

## Meddelandetexter

I bilen finns det displayer som visar meny- och meddelandetexter. I ägarmanualen skiljer sig utseendet på dessa texter från den vanliga texten. Exempel på meny- och meddelandetexter: **Media**, **Skickar position**.

## Dekaler

I bilen finns olika typer av dekaler som är till för att förmedla viktig information på ett enkelt och tydligt sätt. Dekalerna finns i bilen i följande fallande grad av varning/information.

## Varning för personskada

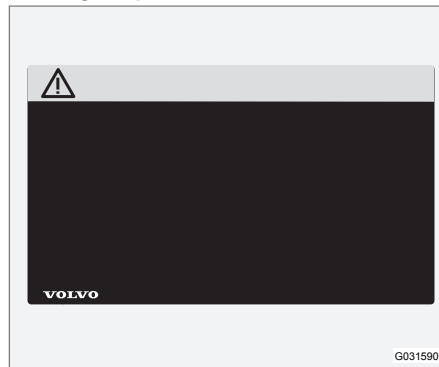

Svarta ISO-symboler på gult varningsfält, vit text/bild på svart meddelandefält. Används för att påvisa förekomst av fara som, om varningen ignoreras, kan resultera i allvarlig personskada eller dödsfall.

## Risk för egendomsskada



Vita ISO-symboler och vit text/bild på svart eller blått varningsfält och meddelandefält. Används för att påvisa förekomst av fara som, om varningen ignoreras, kan resultera i skador på egendom.

## Information

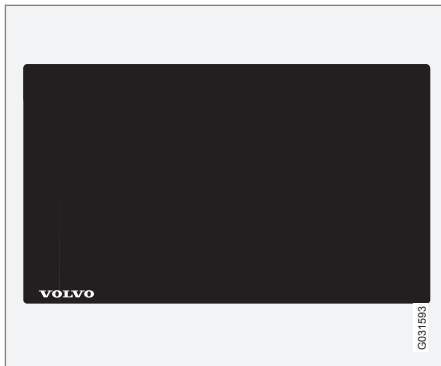

Vita ISO-symboler och vit text/bild på svart meddelandefält.

### **i** OBS

De dekaler som visas i ägarmanualen gör inte anspråk på att vara exakta avbildningar av de som finns i bilen. Syftet är att visa ungefär hur de ser ut och ungefär var på bilen de finns. Den information som gäller just din bil finns på respektive decal på bilen.

## Procedurlistor

Procedurer, där åtgärder måste göras i en viss ordningsföljd, är i ägarmanualen numrerade.

- 1** När det till en steg-för-steg-instruktion finns en bildserie är varje moment numrerat på samma sätt som motsvarande bild.
- A** Listor med bokstäver förekommer vid bildserier där den inbördes ordningen av instruktionerna inte är relevant.
- 1** Pilare förekommer numrerade och onummerade och används för att åskådliggöra en rörelse.
- A** Pilar med bokstäver används för att åskådliggöra en rörelse där den inbördes ordningen inte är relevant.

Om det inte finns någon bildserie till en steg-för-steg-instruktion är de olika stegen numrerade med vanliga siffror.

## Positionslistor

- 1** I översiktbilder där olika delar pekas ut används röda cirklar med en siffra i. Siffran återkommer i den positionslista som finns i anslutning till bilden, som beskriver objektet.

## Punktlistor

När en uppräkninng förkommer i ägarmanualen används en punktlista.

Exempel:

- Kylvätska
- Motorolja

## Relaterad information

Relaterad information hänvisar till andra artiklar med närliggande information.

## Bilder

Bokens bilder är ibland schematiska och kan avvika från bilens utseende beroende på utrustningsnivå och marknad.

## Fortsättning följer

» Denna symbol är placerad längst ned till höger när en artikel fortsätter på nästa uppslag.

## Fortsättning från föregående sida

« Denna symbol är placerad längst upp till vänster när en artikel fortsätter från föregående uppslag.

## Relaterad information

- Ägarmanualen och miljön (s. 25)
- Support och information om bilen på internet (s. 16)



## Inspelning av data

*Som en del av Volvos säkerhets- och kvalitetsarbete registreras viss information om drift, funktionalitet och tillbud i bilen.*

Detta fordon är utrustat med en "Event Data Recorder" (EDR). Dess huvudsakliga syfte är att registrera och spela in data i samband med trafikolyckor eller krockliknande situationer, såsom tillfällen då krockkudden löses ut eller då fordonet slår i ett väghinder. Datan registreras i syfte att öka förståelsen för hur fordonets system fungerar i dessa typer av situationer. EDR:en är utformad för att spela in data relaterade till fordonsdynamik och säkerhetssystem under en kort tid, vanligen 30 sekunder eller mindre.

EDR:en i detta fordon är konstruerat för att vid trafikolyckor eller krockliknande situationer spela in data relaterad till:

- Hur de olika systemen i bilen fungerade;
- Huruvida förar- och passagerarsäkerhetsbälten var spända/fästa;
- Förarens användning av gas- eller bromspedalen;
- Vilken hastighet fordonet framfördes i.

Dessa kan bidra till att ge en bättre förståelse för de omständigheter under vilka trafikolyckor och skador uppstår. Data spelas in av EDR:en endast om en icke-trivial krocksituation uppstår – inga data registreras av EDR:en under normala körförhållanden. Systemet

registrerar heller aldrig vem som kör fordonet eller den geografiska positionen för den uppkomna krock- eller tillbudssituationen. Andra parter, såsom polismyndigheter, kan däremot använda sig av den inspelade datan i kombination med den typ av personligt identifierbar information som rutinmässigt samlas in vid en trafikolycka. För att kunna tolka den registrerade datan krävs specialutrustning och tillgång till antingen fordonet eller EDR:en.

Bilen är utöver EDR:en utrustad med ett antal datorer som har till uppgift att kontinuerligt kontrollera och övervaka bilens funktion. De kan spela in data under normala körförhållanden, men framförallt om de registrerar ett fel som rör fordonets drift och funktionalitet eller vid aktivering av fordonets aktiva förarstödfunktion (t.ex. City Safety och autobromsfunktionen).

En del av den inspelade datan krävs för att tekniker ska kunna utföra service och underhåll i syfte att diagnostisera och åtgärda eventuella fel som har inträffat i fordonet. Den registrerade informationen behövs även för att Volvo ska kunna uppfylla juridiska krav enligt lag och myndighet. Information som är registrerad i fordonet ligger lagrad i dess datorer tills dess att fordonet servas eller repareras.

Utöver ovanstående kan den registrerade informationen användas i aggregerad form i forsknings- och produktutvecklingssyfte för

att kontinuerligt förbättra säkerheten och kvaliteten på Volvos bilar.

Volvo kommer inte att medverka till att ovan beskriven information lämnas ut till tredje part utan fordonsägarens samtycke. På grund av nationella lagkrav och föreskrifter kan Volvo däremot tvingas att lämna ut information av den här typen till polismyndigheter eller andra myndigheter som kan hävda laglig rätt att få tillgång till denna. För att kunna läsa ut och tolka den inspelade datan krävs speciell teknisk utrustning, som Volvo och verkstäder som ingått avtal med Volvo har tillgång till. Volvo ansvarar för att information, som förs över till Volvo i samband med service och underhåll, lagras och hanteras på ett säkert sätt och att hanteringen uppfyller tillämpliga lagkrav. För ytterligare information – kontakta en Volvoåterförsäljare.

## Tillbehör och extrautrustning

Felaktig inkoppling och installation av tillbehör och extrautrustning kan påverka bilens elektriska system negativt.

Vissa tillbehör fungerar endast när tillhörande programvara finns i bilens datorsystem. Volvo rekommenderar därför att du alltid kontaktar en auktoriserad Volvoverkstad innan du installerar tillbehör eller extrautrustning som ansluts till eller påverkar det elektriska systemet.

## Värmereflekterande vindruta\*

Vindrutan är försedd med en värmereflekterande film (IR) som minskar solens värmeinstrålning i kupén.

Placering av elektronisk utrustning, t.ex. en transponder, bakom en glasyta med värmereflekterande film kan påverka dess funktion och prestanda negativt.

Om funktionen för elektronisk utrustning ska bli optimal bör denna placeras på den del av vindrutan som saknar värmereflekterande film (se markerat fält i bilden).

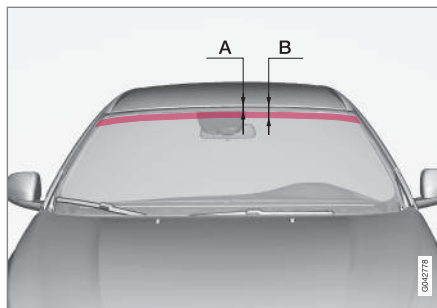

Fält där IR-film inte är applicerad.

A är avståndet från vindrutans övre kant ned till fältets början. B är avståndet från vindrutans övre kant ned till fältets slut.

|   | Mått  |
|---|-------|
| A | 40 mm |
| B | 80 mm |

## Volvo ID

Volvo ID är ditt personliga ID som ger tillgång till diverse tjänster<sup>6</sup>.

Exempel på tjänster:

- Min Volvo – Din personliga webbsida för dig och din bil.
- Vid internetansluten bil\* – Vissa funktioner och tjänster kräver att du har registrerat din bil till ett personligt Volvo ID, t.ex. för att kunna skicka en adress från en karttjänst på internet direkt till bilen.
- Volvo On Call, VOC\* – Volvo ID används vid inloggning i Volvo On Call mobil-app.

## Fördelar med Volvo ID

- Ett användarnamn och ett lösenord för att komma åt online-tjänster, dvs. endast ett användarnamn och ett lösenord att komma ihåg.
- Vid ändring av användarnamn/lösenord för en tjänst (t.ex. VOC) kommer det också att ändras automatiskt för andra tjänster (t.ex. Min Volvo)

## Skapa Volvo ID

För att skapa ett Volvo ID behöver du ange en personlig e-postadress. Följ sedan instruktionerna i e-postmeddelandet, som automatiskt skickas till den angivna adressen, för att slutföra registreringen. Det är möjligt att skapa Volvo ID via någon av följande tjänster:

<sup>6</sup> Vilka tjänster som finns tillgängliga kan variera över tid och varierar beroende på utrustningsnivå och marknad.



- Min Volvo – Ange e-postadress och följ instruktionerna.
- Vid internetansluten bil\* – Ange e-postadress i appen som kräver Volvo ID och följ instruktionerna. Alternativt tryck två gånger på anslutningsknappen  i mittkonsolen och välj **Appar** → **Inställningar** och följ instruktionerna.
- Volvo On Call, VOC\* – Ladda ner senaste versionen av VOC-appen. Välj att skapa Volvo ID från startsidan, ange e-postadress och följ instruktionerna.

## Relaterad information

- Support och information om bilen på internet (s. 16)



## Miljöfilosofi

Volvo Car Corporation arbetar ständigt med utveckling av säkrare och mer effektiva pro-

dukter och lösningar för att minska den negativa påverkan på miljön.



Miljöomsorg är ett av Volvo Cars kärnvärden och vägleder all verksamhet. Miljöarbetet utgår från bilens hela livscykel och tar hänsyn till den miljöpåverkan den har, från design till skrotning och återvinning. Volvo Cars har som grundprincip att varje ny produkt som tas fram ska påverka miljön mindre än den produkt den ersätter.

Ett resultat av Volvos miljöarbete är utvecklingen av de mer effektiva och mindre förorenande drivlinorna Drive-E. Den personliga miljön är också något Volvo värnar om – luften inne i en Volvo är t.ex. renare än luften utanför tack vare klimatanläggningen.

Din Volvo uppfyller stränga internationella miljökrav. Alla Volvos tillverkningsenheter ska vara ISO 14001-certifierade, vilket stödjer ett systematiskt arbete med verksamhetens miljöfrågor som leder till ständiga förbättringar med minskad miljöpåverkan. Innehav av ISO-certifikatet innebär även att gällande miljölagar och föreskrifter följs. Volvo ställer dessutom krav på att samarbetspartners också ska uppfylla dessa krav.

### Bränsleförbrukning

Eftersom en stor del av den totala miljöpåverkan från en bil uppstår när den används ligger tyngdpunkten i Volvo Cars miljöarbete på att

minska bränsleförbrukning, koldioxidutsläpp och andra luftföroreningar. Volvos bilar har konkurrenskraftig bränsleförbrukning i sina respektive klasser. Lägre bränsleförbrukning ger generellt lägre utsläpp av växthusgasen koldioxid.



## Bidra till en bättre miljö

En energieffektiv och bränslesnål bil bidrar inte bara till en minskad påverkan på miljön utan innebär även en minskad kostnad för ägaren av bilen. Som förare är det lätt att själv minska bränsleförbrukningen och därigenom både spara pengar och bidra till en bättre miljö – här följer några råd:

- Planera för en effektiv medelhastighet. Hastigheter över ca 80 km/h (50 mph) samt under 50 km/h (30 mph) medför förhöjd energiförbrukning.
- Följ Service- och garantibokens rekommenderade intervaller gällande service och underhåll av bilen.
- Undvik tomgångskörning – stäng av motorn vid längre väntetider. Ta hänsyn till lokala bestämmelser.
- Planera färdvägen – många onödiga stopp och ojämn hastighet bidrar till ökad bränsleförbrukning.
- Om bilen är utrustad med motorvärmare\*, använd den före kallstart – det förbättrar startförmågan och minskar slitage vid kall väderlek och motorn når normal arbetstemperatur snabbare vilket sänker förbrukning och minskar utsläpp.

Tänk även på att hantera miljöfarligt avfall som t.ex. batterier och olja på ett miljöpåpassat sätt. Rådgör med en verkstad vid osäkerhet om hur denna typ av avfall ska deponeras – en auktoriserad Volvoverkstad rekommenderas.

Genom att följa dessa råd kan pengar och jordens resurser sparas och bilens hållbarhet förlängas. För mer information och fler råd se Eco guide (s. 69), Bränsleekonomisk körning (s. 313) och Bränsleförbrukning (s. 429).

## Effektiv avgasrening

Din Volvo är tillverkad enligt "Ren inifrån och ut" – ett koncept som innefattar ren kupémiljö och högeffektiv avgasrening. I många fall ligger avgasutsläppen långt under gällande normer.

## Ren luft i kupén

Ett kupéfilter förhindrar att damm och pollen kommer in i kupén via luftintaget.

Luftkvalitetssystemet Interior Air Quality System (IAQS)\* säkerställer att den inkommande luften är renare än luften utanför i trafikerad miljö.

Systemet renar luften i kupén från luftföroreningar som partiklar, kolväten, kväveoxider och marknära ozon. Om utomhusluften är förorenad stängs luftintaget och luften återcirkuleras. En sådan situation kan uppstå i t.ex. tät trafik, köer eller tunnlar.

IAQS är en del av Clean Zone Interior Package (CZIP)\*, som även omfattar en funktion som gör att fläkten startar när bilen låses upp med fjärrnyckeln.

## Interiör

Materialet som används i interiören i en Volvo är nog utvalt och har testats för att vara triv-

samt och behagligt. Några av detaljerna är handgjorda, exempelvis sys sömmarna till ratten för hand. Interiören är kontrollerad för att inte avge stark lukt eller ämnen som orsakar besvär vid t.ex. stark värme och starkt ljus.

## Volvos verkstäder och miljö

Genom regelbundet underhåll skapar du förutsättningar för lång livslängd och låg bränsleförbrukning för din bil. På så vis bidrar du även till en renare miljö. När Volvos verkstäder får förtroendet för service och underhåll av din bil blir den en del i Volvos system. Volvo ställer krav på hur verkstadslokalerna ska vara utformade för att förhindra spill och utsläpp i miljön. Verkstadspersonalen har det kunnande och de verktyg som behövs för att garantera god miljöomsorg.

## Återvinning

Eftersom Volvo arbetar utifrån ett livscykelperspektiv är det även viktigt att bilen återvinns på ett miljömässigt riktigt sätt. Nästan hela bilen är återvinningsbar. Bilens siste ägare ombeds därför att kontakta en återförsäljare för hänvisning till en certifierad/godkänd återvinningsanläggning.

## Relaterad information

- Ägarmanualen och miljö (s. 25)

## Ägarmanualen och miljön

Pappersmassan i en tryckt publikation av ägarmanualen kommer från Forest Stewardship Council®-certifierade skogar eller andra kontrollerade källor.

FSC®-symbolen visar att pappersmassan i en tryckt publikation av ägarmanualen kommer från FSC®-certifierade skogar eller andra kontrollerade källor.



## Relaterad information

- Miljöfilosofi (s. 23)

## Laminerat glas



Glaset är förstärkt vilket ger ett bättre inbrottskydd och förbättrad ljudisolering i kupén. Vindrutan och övriga rutor\* har laminerat glas.

## Bi-Fuel\* – introduktion till fordonsgas

*Bilar med Bi-Fuel-motorer kan köras på antingen fordonsgas eller bensin. Fordonsgas kan vara biogas eller naturgas. Fordonsgas benämns även som CNG (Compressed Natural Gas).*

Metan är huvudkomponenten i fordonsgas. I naturgas varierar metanhalten mellan 85 % och 98 %. I biogas är halten nära 100 %.

Tankarna för fordonsgas är monterade under golvet i lastutrymmet och påverkar inte ordinarie bensintank.

Systemet testas på samma sätt som bensinbilar. Systemet är slutet vilket innebär att läckor undviks vid exempelvis tankning. Gas-tankarna ligger skyddade och är gjorda för att klara en krock. Gasen är lättare än luft och giftfri samt har en högre antändningstemperatur än bensin och diesel. Risken för brand eller explosioner vid trafikolyckor är därför mindre än med bensin och diesel.

Tanken är utrustad med en säkerhetsventil som möjliggör för gasen att evakuera ur tanken om ett onormalt högt tryck uppstår. Denna ventil säkerställer att tanken inte kan explodera.

\* Tillval/tillbehör, för mer information se Introduktion.



## VARNING

Vid olycka måste fordonet inspekteras och godkännas av auktoriserad Volvoverkstad innan det åter får sättas i bruk. Meddela alltid räddningstjänst på plats att fordonet är utrustat med ett CNG-system.

## VARNING

Rökning och öppen låga är förbjudet vid tankning, service- och reparationsarbete. Vi en eventuell eldsvåda, lämna omedelbart fordonet och placera dig på säkert avstånd.

Försök inte under några som helst omständigheter demontera eller på egen hand justera systemet eller dess ingående komponenter. Genomförandet av sådana handlingar medför stora risker för personskada. All service och reparation ska av säkerhetsskäl därför endast utföras av en fackutbildad mekaniker – en auktoriserad Volvoverkstad rekommenderas.

## VARNING

Om det luktar gas i eller runt fordonet, byt omedelbart över till bensen och kontrollera fordonet hos närmaste fackutbildade mekaniker.

Om bilen placeras i ett spray-/lackhärdbåsa med en torkningstemperatur högre än 60 °C får systemets tryck inte överstiga 50 bar, kontrollera att CNG-tanken är nästintill tom för detta.

## Relaterad information

- Påfyllning av fordonsgas\* (s. 311)
- Omkopplare för gasdrift\* (s. 312)
- Inspektion och service av systemet för fordonsgas\* (s. 361)

# 02

SÄKERHET





### Allmänt om säkerhetsbälte

En inbromsning kan få svåra följder om inte säkerhetsbältet används. Se därför till att samtliga passagerare har på sig säkerhetsbältet under färd.

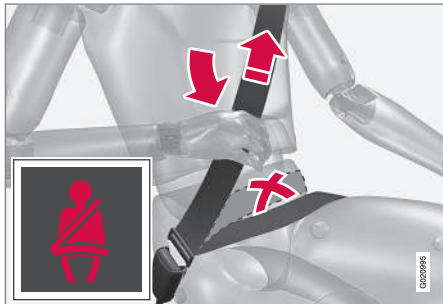

Sträck höftbandet över höften genom att dra i diagonalbandet uppåt mot axeln. Höftbandet ska sitta lågt (inte över buken).

För att säkerhetsbältet ska ge maximalt skydd är det viktigt att det ligger väl an mot kroppen. Luta inte ryggstödet för långt bakåt, säkerhetsbältet är avsett att skydda vid normal sittställning.

Obältade blir påmind om att ta på sig (s. 29) säkerhetsbältet genom ljud- och ljuspåminnelse (s. 31).

### Tänk på

- Använd inte clips eller annat som hindrar säkerhetsbältet att sitta åt ordentligt.
- Säkerhetsbältet får inte vara snott eller vridet.

#### VARNING

Säkerhetsbältet och krockkudden samverkar. Om säkerhetsbältet inte används eller används på ett felaktigt sätt kan detta påverka krockkuddens effekt vid en kollision.

#### VARNING

Varje säkerhetsbälte är avsett för endast en person.

#### VARNING

Gör aldrig några ändringar eller reparationer av säkerhetsbältet på egen hand. Volvo rekommenderar att du kontaktar en auktoriserad Volvoverkstad.

Om säkerhetsbältet har utsatts för en kraftig belastning, t.ex. i samband med en kollision, ska hela säkerhetsbältet bytas ut. En del av säkerhetsbältets skyddsegenskaper kan ha gått förlorade även om det verkar oskadat. Byt också säkerhetsbältet om det är slitet eller skadat. Det nya säkerhetsbältet ska vara typgodkänt och avsett för samma plats som det utbyttas säkerhetsbältet.

### Relaterad information

- Säkerhetsbälte – graviditet (s. 30)
- Säkerhetsbälte – lossa (s. 30)
- Bältesförsträckare (s. 31)



## Säkerhetsbälte – ta på

Ta på säkerhetsbältet (s. 28) innan körningen påbörjas.

Dra ut bältet långsamt och lås fast det genom att skjuta ner dess låstunga i bälteslåset. Ett kraftigt "klick" indikerar att bältet är låst.

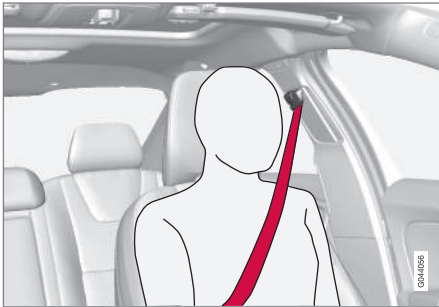

Korrekt placerat säkerhetsbälte.

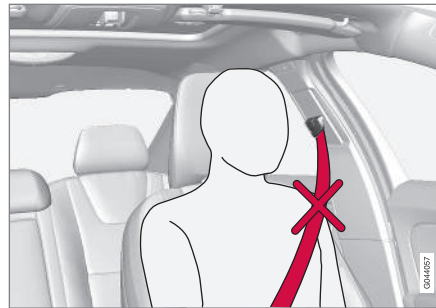

Felplacerat säkerhetsbälte. Bältet måste ligga in på axeln.



Höjjustering av säkerhetsbältet. Tryck in knappen och flytta bältet i höjled. Positionera bältet så högt som möjligt utan att det skaver mot halsen.

I baksätet passar låstunga endast i avsett lås<sup>1</sup>.

## Tänk på

Säkerhetsbältet spärras och kan inte dras ut:

- om det dras ut för snabbt
- vid bromsning och acceleration
- om bilen lutar kraftigt.

## Relaterad information

- Säkerhetsbälte – graviditet (s. 30)
- Säkerhetsbälte – lossa (s. 30)
- Bältesförsträckare (s. 31)
- Bältespåminnare (s. 31)

<sup>1</sup> Vissa marknader.



### Säkerhetsbälte – lossa

Lossa säkerhetsbältet (s. 28) när bilen står still.

Tryck på den röda knappen på bälteslåset och låt sedan rullen dra in bältet. Om det inte rullats in helt, mata in det för hand så att det inte hänger löst.

### Relaterad information

- Säkerhetsbälte – ta på (s. 29)
- Bältespåminnare (s. 31)

### Säkerhetsbälte – graviditet

Säkerhetsbälte (s. 28) ska alltid användas under graviditeten, men det är viktigt att det används på rätt sätt.



Säkerhetsbältet ska ligga tätt an mot axeln, med den diagonala delen av säkerhetsbältet mellan bröstet och på sidan av magen.

Höftdelen av säkerhetsbältet ska ligga platt mot sidan av låren och så lågt som möjligt under magen – det får aldrig tillåtas att glida upp. Säkerhetsbältet ska sitta så nära kroppen som möjligt utan onödigt slack. Kontrollera också att säkerhetsbältet inte har vridit sig.

Allt eftersom graviditeten framskrider ska gravida förare justera sätet (s. 82) och ratten (s. 86), så att de har full kontroll över bilen (vilket innebär att man lätt måste kunna nå ratten och fotpedalerna). Eftersträva ett maximalt avstånd mellan magen och ratten.

### Relaterad information

- Säkerhetsbälte – ta på (s. 29)
- Säkerhetsbälte – lossa (s. 30)





## Bältespåminnare

Obältade blir påmind om att ta på sig (s. 29) säkerhetsbältet genom ljud- och ljuspåminnelse.



Ljudpåminnelsen är hastighetsberoende och i vissa fall tidsberoende. Ljuspåminnelse finns i takkonsolen och i kombiinstrumentet (s. 65).

Barnstolar omfattas inte av bältespåminnar-systemet.

## Baksäte

Bältespåminnaren i baksätet har två delfunktioner:

- Informera om vilka säkerhetsbälten (s. 28) som används i baksätet. Ett meddelande visas i kombiinstrumentet vid användning av säkerhetsbältena eller om en av bakdörrarna har öppnats. Meddelandet raderas automatiskt efter ungefär 30 sekun-

ders körning eller efter en tryckning på blinkerspakens **OK**-knapp (s. 109).

- Påminna om att något säkerhetsbälte i baksätet tagits av under färd. Påminnelse sker genom meddelande i kombiinstrumentet kombinerat med ljud- och ljussignal. Påminnelsen upphör då säkerhetsbältet åter tagits på, men kan också kvitteras manuellt med en tryckning på **OK**-knappen.

Meddelandet i kombiinstrumentet, som visar vilka säkerhetsbälten som används, finns alltid tillgängligt. För att se lagrade meddelanden, tryck på **OK**-knappen.

## Vissa marknader

Obältad förare och främre passagerare blir påmind om att ta på sig säkerhetsbältet genom ljud- och ljuspåminnelse. Vid låg fart ges ljudpåminnelse de första 6 sekunderna.

## Bältesförsträckare

Alla säkerhetsbälten (s. 28) är utrustade med bältesförsträckare. En mekanism i bältesförsträckaren sträcker säkerhetsbältet vid en tillräckligt kraftig kollision. Säkerhetsbältet fångar då mer effektivt upp den åkande.



## VARNING

Sätt aldrig in låstungen från passagerarens säkerhetsbälte i bälteslåset på förarsidan. Sätt alltid in låstungen från säkerhetsbältet i bälteslåset på rätt sida. Skada aldrig säkerhetsbältena och sätt inte in några främmande föremål i bälteslåset. Säkerhetsbältena och bälteslåset fungerar då kanske inte som avsett vid en kollision. Det finns risk för allvarliga skador.



### Säkerhet – varningssymbol

Varningssymbolen visas om ett fel upptäcks i felsökningen eller om ett system har aktiverats. I de fall det krävs visas varningssymbolen tillsammans med ett meddelande i kombiinstrumentets (s. 65) informationsdisplay.

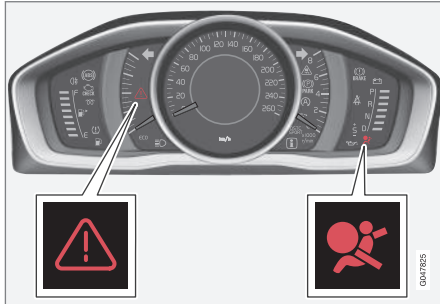

Varningstriangel samt varningssymbol för krockkuddesystemet (s. 33) i analogt kombiinstrument.

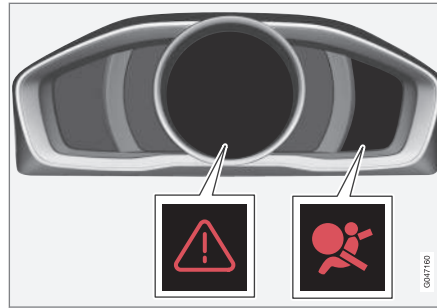

Varningstriangel samt varningssymbol för krockkuddesystemet i digitalt kombiinstrument.

Varningssymbolen i kombiinstrumentet tänds med fjärrnyckeln i nyckelläge II (s. 81). Symbolen släcks efter ca 6 sekunder om krockkuddesystemet är felfritt.

### VARNING

Om varningssymbolen för krockkuddesystemet förblir tänd eller tänds under körning, är det ett tecken på att krockkuddesystemet inte har fullgod funktion. Symbolen indikerar fel på bältessystemet, SIPS, IC-systemet eller annat fel i systemet. Volvo rekommenderar att du snarast kontaktar en auktoriserad Volvoverkstad.

Om varningssymbolen är trasig, tänds varningstriangeln och **SRS airbag Service** erfordras eller **SRS airbag Service** snarast visas i displayen. Volvo rekommenderar att

du snarast kontaktar en auktoriserad Volvo-verkstad.

### Relaterad information

- Allmänt om säkerhetsläge (s. 43)



## Krockuddesystem

Vid en frontalkrock hjälper krockuddesystemet till att skydda förarens och passagerarens huvud, ansikte och bröst.

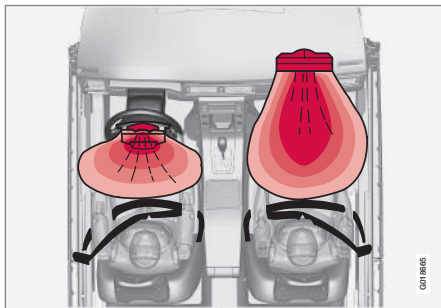

Krockuddesystemet sett från ovan, vänsterstyrd bil.

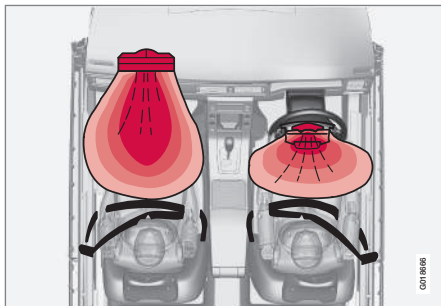

Krockuddesystemet sett från ovan, högerstyrd bil.

Systemet består av krockkuddar och sensorer. Vid en tillräckligt kraftig kollision reagerar sensorer och krockkudden/krockkuddarna blåses upp och blir varma. Krockkudden dämpar stöten för den åkande i kollisionsögonblicket. När krockkudden pressas ihop under krocken töms den. I samband med detta bildas en del rök i bilen, vilket är helt normalt. Hela förloppet, med uppblåsning och tömning av kudden, sker på några tiondels sekunder.

### VARNING

Volvo rekommenderar att du kontaktar en auktoriserad Volvoverkstad för reparation. Felaktigt ingrepp i krockuddesystemet kan orsaka felaktig funktion och få allvariga personskador till följd.

### OBS

Sensorerna reagerar olika beroende på krockförlopp och om säkerhetsbälte används eller inte. Gäller alla bältespositioner.

Olycksituationer kan därför uppstå då endast en (eller ingen) av krockkuddarna aktiveras. Sensorerna känner av det kollisionsvåld som fordonet utsätts för och åtgärd anpassas efter detta så att en eller flera krockkuddar utlöses.

## Relaterad information

- Krockkudde på förarsida (s. 34)
- Passagerarkrockkudde (s. 34)
- Säkerhet – varningssymbol (s. 32)



### Krockudde på förarsida

Som ett komplement till säkerhetsbältet (s. 28) på förarsidan är bilen utrustad med en krockudde (s. 33).

Krockudden är monterad hopvikt i rattens centrum. Ratten är märkt med **AIRBAG**.

#### VARNING

Säkerhetsbältet och krockudden samverkar. Om bältet inte används eller används på ett felaktigt sätt, kan detta påverka krockuddens effekt vid en kollision.

### Relaterad information

- Passagerarkrockudde (s. 34)

### Passagerarkrockudde

Som ett komplement till säkerhetsbältet (s. 28) på passagerarsidan är bilen utrustad med en krockudde (s. 33).

Krockudden är monterad hopvikt i ett utrymme ovanför handskfacket. Panelen är märkt med **AIRBAG**.



Placering av krockudde på passagerarsidan i vänsterstyrd bil.

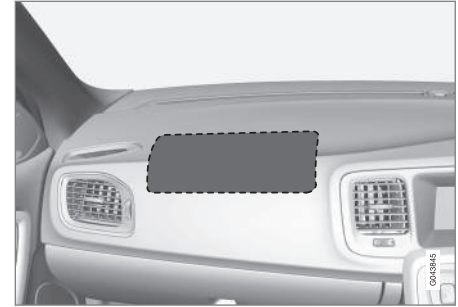

Placering av krockudde på passagerarsidan i högerstyrd bil.

### Dekal för passagerarkrockudde



Dekal på passagerarsidans solskydd.



Dekal på passagerarsidans dörrstolpe. Dekalen blir synlig när passagerardörren öppnas.

Varningsdekal för passagerarkrockkudden är placerad enligt ovan.

### **! VARNING**

Placera aldrig ett bakåtvänt barnskydd på ett säte skyddat av en aktiverad krockkudde. Om denna uppmaning inte följs kan det leda till livsfara eller allvarlig skada för barnet.

### **! VARNING**

Säkerhetsbältet och krockkudden samverkar. Om bältet inte används eller används på ett felaktigt sätt, kan detta påverka krockkuddens effekt vid en kollision.

För att inte skadas om krockkudden löses ut, måste passageraren sitta så upprätt som möjligt med fötterna på golvet och ryggen mot ryggstödet. Säkerhetsbältet ska vara fastspänt.

### **! VARNING**

Placera inga föremål framför eller ovanpå instrumentpanelen där krockkudden för passagerarplatsen är placerad.

### **! VARNING**

Placera aldrig barn i barnstol eller på barnkudde i framsätet om krockkudden är aktiverad.

Låt aldrig någon person stå eller sitta framför passagerarsätet.

Personer som är kortare än 140 cm ska aldrig sitta på passagerarplatsen fram om krockkudden är aktiverad.

Om ovanstående uppmaningar inte följs kan det leda till livsfara.

### **Omkopplare – PACOS\***

Krockkudden på passagerarsidan i framsätet kan deaktiveras (s. 36) om bilen är utrustad

med en omkopplare, PACOS (Passenger Airbag Cut Off Switch).

### **! VARNING**

Om bilen är utrustad med krockkudde på passagerarplatsen fram, men saknar omkopplare PACOS (Passenger Airbag Cut Off Switch), är krockkudden alltid aktiverad.

### **Relaterad information**

- Krockkudde på förarsida (s. 34)
- Barnskydd (s. 46)

### Passagerarkrockkudde – aktivering/deaktivering\*

Krockudden på passagerarsidan (s. 34) i framsätet kan deaktiveras om bilen är utrustad med en omkopplare, PACOS (Passenger Airbag Cut Off Switch).

### Omkopplare – PACOS

Omkopplaren för krockudden på passagerarplatsen (PACOS) är placerad på gaveln av instrumentpanelen på passagerarsidan och blir åtkomlig när dörren öppnas.

Kontrollera att omkopplaren står i önskat läge. Fjärrnyckelns nyckelblad (s. 163) ska användas för att ändra läge.

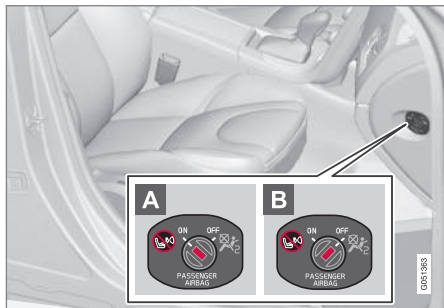

Placering av krockuddens omkopplare.

**A** Krockudden är aktiverad. Med omkopplaren i detta läge kan passagerare över 140 cm sitta på passagerarplatsen i fram-

sätet, aldrig barn i barnstol eller på kudde.

**B** Krockudden är deaktiverad. Med omkopplaren i detta läge kan barn i barnstol eller på kudde sitta på passagerarplatsen i framsätet, aldrig personer över 140 cm.

### VARNING

**Aktiverad krockkudde** (passagerarplats):

Placera aldrig barn i barnstol eller på barnkudde på passagerarplatsen fram när krockudden är aktiverad. Detta gäller alla personer som är kortare än 140 cm.

**Deaktiverad krockkudde** (passagerarplats):

Personer som är längre än 140 cm ska aldrig sitta på passagerarplatsen när krockudden är deaktiverad.

Om ovanstående uppmaningar inte följs kan det leda till livsfara.

### OBS

När fjärrnyckeln är i nyckelläge II (s. 81) visas varningssymbolen (s. 32) för krockudden i kombiinstrumentet under ca 6 sekunder.

Därefter tänds indikeringen i takkonsolen som visar korrekt status för passagerarplatsens krockkudde.



Indikering som visar att passagerarplatsens krockkudde är aktiverad.

En varningssymbol i takkonsolen indikerar att krockudden på passagerarplatsen fram är aktiverad (se föregående bild).

### VARNING

Placera aldrig barn i barnstol eller på barnkudde i framsätet om krockudden är aktiverad och symbolen i takkonsolen är tänd. Om denna uppmaning inte följs kan det leda till livsfara för barnet.



Indikering som visar att passagerarplatsens krockkudde är deaktiverad.

Ett textmeddelande och en symbol i takkonsolen indikerar att krockkudden på passagerarplatsen fram är deaktiverad (se föregående bild).

### **! VARNING**

Låt ingen passagerare sitta på passagerarplatsen om meddelandet i takkonsolen indikerar att krockkudden är deaktiverad, samtidigt som varningssymbolen (s. 32) för krockkuddesystemet visas i kombiinstrumentet. Detta tyder på att allvarligt fel uppstått. Uppsök snarast en verkstad. Volvo rekommenderar att du kontaktar en auktoriserad Volvoverkstad.

### **! VARNING**

Om ovanstående uppmaningar inte följs kan det leda till livsfara för bilens passagerare.

### Relaterad information

- Barnskydd (s. 46)

### Sidokrockkudde (SIPS)

Vid en sidokollision fördelas en stor del av kollisionskraften av SIPS (Side Impact Protection System) till balkar, stolpar, golv, tak och andra delar av karossen. Sidokrockkuddarna, på förar- och passagerarplats, skyddar bröstet och höften och är en viktig del av SIPS.



SIPS-bag-systemet består av två huvuddelar, sidokrockkudde och sensorer. Sidokrockkudden är placerad i framsätets ryggram.

Vid en tillräckligt kraftig kollision reagerar sensorer och sidokrockkudden blåses upp. Krockkudden blåses upp mellan den åkande och dörrpanelen och dämpar stöten för den åkande i kollisionssögonblicket. När krockkudden pressas ihop under krocken töms den. Sidokrockkudden blåses normalt endast upp på krocksidan.

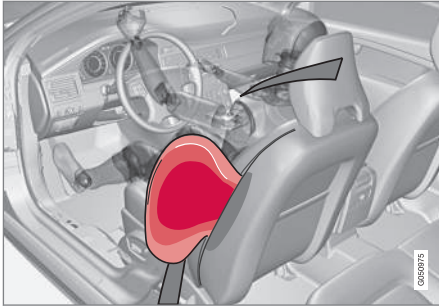

Förarplats, vänsterstyrd bil.

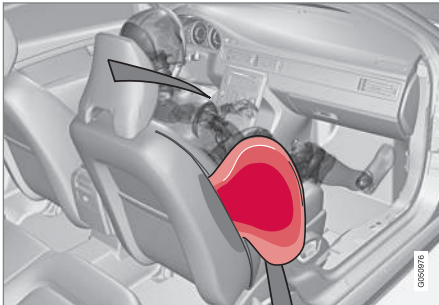

Passagerarplats, vänsterstyrd bil.

### VARNING

- Volvo rekommenderar att reparation endast utförs av en auktoriserad Volvoverkstad. Felaktigt ingrepp i SIPS-bag-systemet kan orsaka felaktig funktion och få allvarliga personskador som följd.
- Placera inga föremål i området mellan sätets yttre sida och dörrpanelen eftersom detta område kan påverkas av sidokrockkudden.
- Volvo rekommenderar att endast överdragsklädslar som godkänts av Volvo används. Andra klädslar kan hindra sidokrockkuddarnas funktion.
- Sidokrockkudden är ett komplement till säkerhetsbältet. Använd alltid säkerhetsbältet.

### Relaterad information

- Krockkudde på förarsida (s. 34)
- Passagerarkrockkudde (s. 34)
- Sidokrockkudde (SIPS) – barnstol/barnkudde (s. 38)
- Krockgardin (IC) (s. 39)

### Sidokrockkudde (SIPS) – barnstol/barnkudde

*Barnstolens eller barnkuddens skyddsegenskaper påverkas inte negativt av sidokrockkudden (s. 37).*

Barnstol/barnkudde (s. 46) kan placeras i framsätet såvida bilen inte är utrustad med en aktiverad krockkudde (s. 36) på passagerarsidan.

### Relaterad information

- Passagerarkrockkudde (s. 34)
- Allmänt om barnsäkerhet (s. 44)





## Krockgardin (IC)

Krockgardinen hjälper till att skydda förarens och passagerarnas huvuden från att slå emot bilens insida vid en kollision.



Krockgardinen IC (Inflatable Curtain) är en del av SIPS-systemet (s. 37) och krockkuddesystemet (s. 33). Den är monterad längs med innertaketets båda sidor och hjälper till att skydda förare och passagerare på bilens yttersäten. Vid en tillräckligt kraftig kollision reagerar sensorer och krockgardinen blåses upp.

### VARNING

Häng eller fäst aldrig tyngre föremål i handtagen i taket. Kroken är endast avsedd för lättare ytterplagg (inte för hårda föremål som t.ex. paraplyer).

Skruva inte fast eller montera någonting i bilens innertak, dörrstolpar eller sidopaneler. Den avsedda skyddseffekten kan då utebli. Volvo rekommenderar att du endast använder Volvos originaldelar som är godkända för placering inom dessa områden.

### VARNING

Bilen får inte lastas högre än 50 mm under ovankanten av dörrarnas fönster. Annars kan skyddseffekten av krockgardinen som finns dold innanför bilens innertak utebli.

### VARNING

Krockgardinen är ett komplement till säkerhetsbältet. Använd alltid säkerhetsbältet.

### Relaterad information

- Allmänt om säkerhetsbälte (s. 28)

## Allmänt om WHIPS (whiplash-skydd)

WHIPS (Whiplash Protection System) är ett skydd mot pisksnärtskador. Systemet består av ett energiupptagande ryggstöd samt ett för systemet anpassat nackskydd i framsätena.

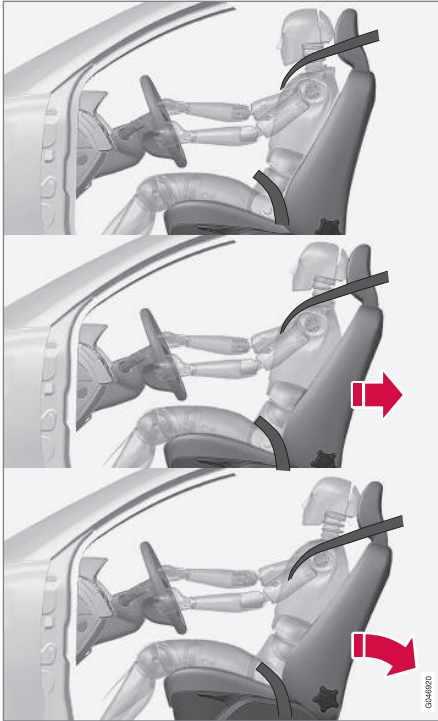

WHIPS-systemet aktiveras vid en krock bakifrån där krockvinkel, hastighet och det krockande fordonets egenskaper inverkar.

### VARNING

WHIPS-systemet är ett komplement till säkerhetsbältet. Använd alltid säkerhetsbältet.

### Sätets egenskaper

När WHIPS-systemet aktiveras fälls framsätets ryggstöd bakåt så att sittställningen för föraren och passageraren i framsätet förändras. På detta sätt minskas risken för pisksnärtsskador, s.k. whiplash-skador.

### VARNING

Gör aldrig några ändringar eller reparationer av sätet eller WHIPS-systemet själv. Volvo rekommenderar att du kontaktar en auktoriserad Volvoverkstad.

### Relaterad information

- WHIPS – barnskydd (s. 40)
- WHIPS – sittställning (s. 41)
- Allmänt om säkerhetsbälte (s. 28)

### WHIPS – barnskydd

*Barnstolens eller barnkuddens skyddsegenskaper påverkas inte negativt av WHIPS-systemet (s. 39).*

Barnstol/barnkudde (s. 46) kan placeras i framsätet såvida bilen inte är utrustad med en aktiverad krockkudde (s. 36) på passagerarsidan.

### Relaterad information

- Allmänt om barnsäkerhet (s. 44)



## WHIPS – sittställning

För bästa möjliga skydd av WHIPS-systemet (s. 39) måste förare och passagerare ha rätt sittställning och se till att systemets funktion inte hindras.

### Sittställning

Ställ in rätt sittställning på framsätet (s. 82) innan körningen påbörjas.

Förare och passagerare i framsätet bör sitta mitt i sätet med så litet avstånd som möjligt mellan nackskydd och huvud.

### Funktion

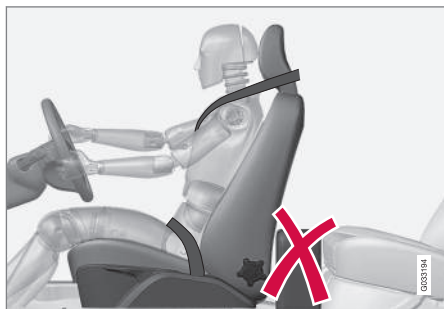

Placera inga föremål på golvet bakom förar-/passagerarsäte som kan hindra WHIPS-systemets funktion.

### ! VARNING

Placera inte boxliknande last så att denna kläms fast mellan baksätets sittdyna och framsätets ryggstöd. Tänk på att inte hindra WHIPS-systemets funktion.

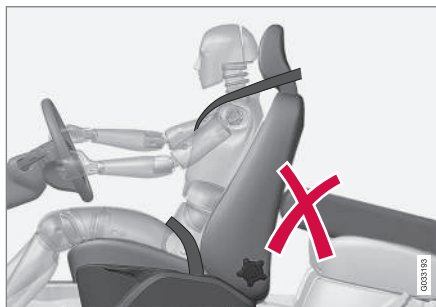

Placera inga föremål i baksätet som kan hindra WHIPS-systemets funktion.

### ! VARNING

Om ett ryggstöd i baksätet är nedfällt måste motsvarande framsäte flyttas framåt så att den inte har kontakt med det nedfällda ryggstödet.

### ! VARNING

Om sätet har utsatts för en kraftig belastning, t.ex. i samband med en kollision bakifrån, ska WHIPS-systemet kontrolleras. Volvo rekommenderar att det kontrolleras av en auktoriserad Volvoverkstad.

Delar av WHIPS-systemets skyddsegenskaper kan ha gått förlorade även om sätet verkar vara oskadd.

Volvo rekommenderar att du kontaktar en auktoriserad Volvoverkstad för kontroll av systemet även efter lindrigare påkörningsolyckor bakifrån.



## När systemen löser ut

Vid en kollision samverkar Volvos olika personsäkerhetssystem för att minska skadorna.

| System   | Aktiveras  |
|--|--|
| Bältesförsträckare (s. 31) framsäte                          | Vid frontal- och/ eller sido- och/ eller bakkollision och/eller rundslagning |
| Bältesförsträckare baksäte                                   | Vid frontal- och/ eller sidokollision och/eller rundslagning                 |
| Krockkuddar (Ratt- (s. 34) och passagerarkrockkudde (s. 34)) | Vid frontalkollision <sup>A</sup>  |
| Sidokrockkuddar SIPS (s. 37)                                 | Vid sidokollision <sup>A</sup>   |

| System                       | Aktiveras  |
|------------------------------|--|
| Krockgardin IC (s. 39)       | Vid sidokollision och/eller rundslagning och/eller vid vissa frontalkollisioner <sup>A</sup> |
| Pisksnärtskydd WHIPS (s. 39) | Vid påkörning bakifrån   |

<sup>A</sup> Bilen kan bli kraftigt deformerad i en kollision utan att krockkuddarna löser ut. Ett antal faktorer såsom kollisionens föremålets styvhet och vikt, bilens hastighet, kollisionens vinkel m.m. påverkar hur bilens olika säkerhetssystem ska aktiveras.

Om krockkuddarna (s. 33) har löst ut rekommenderas följande:

- Bärga bilen. Volvo rekommenderar att du bärgar den till en auktoriserad Volvoverkstad. Kör inte med utlösta krockkuddar.
- Volvo rekommenderar att du låter en auktoriserad Volvoverkstad sköta byte av komponenter i bilens säkerhetssystem.
- Kontakta alltid läkare.



### OBS

Aktivering av krockkuddarna och bältesystemet sker endast en gång vid en kollision.



### VARNING

Krockkuddesystemets styrenhet är placerad i mittkonsolen. Om mittkonsolen blivit dränkt med vatten eller annan vätska, lossa batterikablarna. Försök inte starta bilen eftersom krockkuddarna kan utlösas. Bärga bilen. Volvo rekommenderar att du bärgar den till en auktoriserad Volvoverkstad.



### VARNING

Kör aldrig med utlösta krockkuddar. Det kan försvåra styrningen av bilen. Även andra säkerhetssystem kan vara skadade. Den rök och det damm som bildas vid utlösning av kuddarna kan vid intensiv exponering förorsaka hud- och ögonirritation/skada. Vid besvär tvätta med kallt vatten. Det snabba utlösningsförloppet kan också, i kombination med kuddens material, ge friktions- och brännskador på huden.



## Allmänt om säkerhetsläge

Säkerhetsläge är ett skydd som träder i kraft när en kollision kan ha skadat någon viktig funktion i bilen som t.ex. bränsleledningar, sensorer för något av skyddssystemen eller bromssystemet.

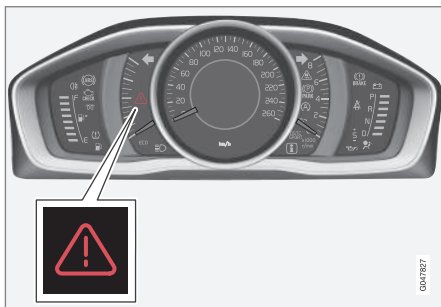

Varningstriangel i analogt kombiinstrument.

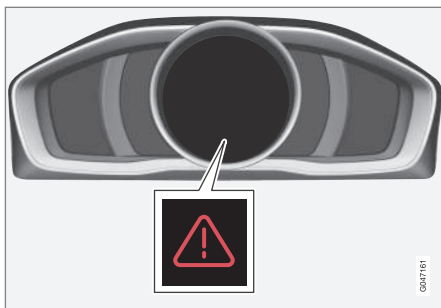

Varningstriangel i digitalt kombiinstrument.

Om bilen varit utsatt för en kollision, kan texten **Säkerhetsläge Se handbok** visas i kombiinstrumentets (s. 65) informationsdisplay. Det betyder att bilens funktionalitet är nedsatt.

### VARNING

Försök aldrig själv reparera bilen eller återställa elektroniken efter att den varit i säkerhetsläge. Det kan resultera i personskador eller att bilen inte fungerar som normalt. Volvo rekommenderar att du låter en auktoriserad Volvoverkstad sköta kontrollen och återställandet av bilen till normal status efter att **Säkerhetsläge Se handbok** visats.

### Relaterad information

- Säkerhetsläge – startförsök (s. 43)
- Säkerhetsläge – förflyttning (s. 44)

## Säkerhetsläge – startförsök

Om bilen är satt i säkerhetsläge (s. 43) kan startförsök göras om allt verkar normalt och frånvaro av bränsleläckage är kontrollerat.

Undersök först att inget bränsle runnit från bilen. Det får inte heller lukta bränsle.

Om allt verkar vara normalt och frånvaro av bränsleläckage är kontrollerat kan startförsök göras.

Ta ur fjärrnyckeln och öppna förardörren. Om det nu visas ett meddelande om att tändningen är på ska du trycka på startknappen. Stäng sedan dörren och sätt tillbaka fjärrnyckeln. Bilens elektronik försöker nu återställa sig till normal status. Försök därefter starta bilen.

Om meddelandet **Säkerhetsläge Se handbok** fortfarande visas i displayen ska bilen inte köras eller bogseras utan måste då bärgas (s. 324). Dolda skador kan under färd göra bilen omöjlig att manövrera, även om bilen verkar körbar.

### VARNING

Försök under inga omständigheter återstarta bilen om det luktar bränsle när meddelandet **Säkerhetsläge Se handbok** visats. Lämna bilen snarast.



### VARNING

Då bilen är försatt i säkerhetsläge får den inte bogseras. Den ska bärgas från platsen. Volvo rekommenderar att den bärgas till en auktoriserad Volvoverkstad.

### Relaterad information

- Säkerhetsläge – förflyttning (s. 44)

### Säkerhetsläge – förflyttning

Om *Normal mode* visas efter att **Säkerhetsläge** *Se handbok* återställts efter startförsök (s. 43), kan bilen försiktigt flyttas ur sitt trafikfarliga läge.

Flytta inte bilen längre än nödvändigt.

### Relaterad information

- Allmänt om säkerhetsläge (s. 43)

### Allmänt om barnsäkerhet

*Barn, oavsett ålder och storlek, ska alltid sitta korrekt fastspända i bilen. Låt aldrig barn sitta i knät på en passagerare.*

Volvo rekommenderar att barn åker i bakåtvänd barnstol så länge som möjligt, minst till 3–4 års ålder och därefter framåtvänd barnkudde/barnstol upp till 10 års ålder.

Hur barnet placeras i bilen och vilken utrustning som ska användas väljs med hänsyn till barnets vikt och storlek, se Barnskydd (s. 46).



### OBS

Lagbestämmelser om hur barn får placeras i bilen varierar från land till land. Ta reda på vad som gäller.

Volvo har barnsäkerhetsutrustning (barnstolar, barnkuddar & fästanordningar) som är utvecklade för just din bil. Använder du Volvos barnsäkerhetsutrustning får du bästa förutsättningar för att ditt barn åker säkert i bilen men också att barnsäkerhetsutrustningen passar och är enkel att använda.



### OBS

Vid frågor gällande montering av barnsäkerhetsprodukter, kontakta tillverkaren för tydligare anvisningar.

**Barnsäkerhetsspärr**

Bakdörrarna och bakdörrarnas fönster\* kan spärras manuellt (s. 177) eller elektroniskt (s. 177)\* för öppning inifrån.

**Relaterad information**

- Barnskydd – placering (s. 50)
- Barnskydd – ISOFIX (s. 53)
- Barnskydd – övre fästpunkter (s. 57)



### Barnskydd

Barn ska sitta bra och säkert. Se till att barnskyddet används på rätt sätt.



Barnstol och krockkudde hör inte ihop.

### OBS

Vid användande av barnsäkerhetsprodukter är det viktigt att läsa den monteringsanvisning som medföljer.

### VARNING

Sätt inte fast barnstolens fästband i sätets längdjusteringsstång, fjädrar eller skenor och balkar under sätet. Vassa kanter kan skada fästbanden.

Titta i barnstolens monteringsanvisning för rätt montering.





## Rekommenderade barnskydd<sup>2</sup>

| Vikt  | Framsäte (med deaktiverad krockkudde)  | Baksäte ytterplats   | Baksäte mittplats   |
|---|--|--|---|
| Grupp 0<br>max 10 kg<br><br>Grupp 0+<br>max 13 kg |  | Volvo babystol (Volvo Infant Seat) – bakåtvänt barnskydd som fästs med ISOFIX fästsystem.<br>Typgodkännande: E1 04301146<br>(L)  |   |
| Grupp 0<br>max 10 kg<br><br>Grupp 0+<br>max 13 kg | Volvo babystol (Volvo Infant Seat) – bakåtvänt barnskydd som fästs med bilens säkerhetsbälte.<br>Typgodkännande: E1 04301146<br>(U)  | Volvo babystol (Volvo Infant Seat) – bakåtvänt barnskydd som fästs med bilens säkerhetsbälte.<br>Typgodkännande: E1 04301146<br>(U)  | Volvo babystol (Volvo Infant Seat) – bakåtvänt barnskydd som fästs med bilens säkerhetsbälte.<br>Typgodkännande: E1 04301146<br>(U) |
| Grupp 0<br>max 10 kg<br><br>Grupp 0+<br>max 13 kg | Barnstolar som är universellt godkända.<br>(U)   | Barnstolar som är universellt godkända.<br>(U)   | Barnstolar som är universellt godkända.<br>(U)  |
| Grupp 1<br>9–18 kg                                | Volvo bakåtvänd/vändbar barnstol (Volvo Convertible Child Seat) – bakåtvänt barnskydd som fästs med bilens säkerhetsbälte och fästband.<br>Typgodkännande: E5 04192<br>(L) | Volvo bakåtvänd/vändbar barnstol (Volvo Convertible Child Seat) – bakåtvänt barnskydd som fästs med bilens säkerhetsbälte och fästband.<br>Typgodkännande: E5 04192<br>(L) |   |

<sup>2</sup> Beträffande andra barnskydd ska din bil finnas i tillverkarens bifogade fordonlista eller vara universellt godkänt enligt lagkravet ECE R44.



## 02 Säkerhet



| Vikt                  | Framsäte (med deaktiverad krockkudde)  | Baksäte ytterplats   | Baksäte mittplats   |
|-----------------------|--|--|---|
| Grupp 1<br>9–18 kg    | Barnstolar som är universellt godkända.<br>(U)   | Barnstolar som är universellt godkända.<br>(U)   | Barnstolar som är universellt godkända.<br>(U)  |
| Grupp 2<br>15–25 kg   | Volvo bakåtvänd/vändbar barnstol (Volvo Convertible Child Seat) – bakåtvänt barnskydd som fästs med bilens säkerhetsbälte och fästband.<br><br>Typgodkännande: E5 04192<br>(L) | Volvo bakåtvänd/vändbar barnstol (Volvo Convertible Child Seat) – bakåtvänt barnskydd som fästs med bilens säkerhetsbälte och fästband.<br><br>Typgodkännande: E5 04192<br>(L) |   |
| Grupp 2<br>15–25 kg   | Volvo bakåtvänd/vändbar barnstol (Volvo Convertible Child Seat) – framåtvänt barnskydd som fästs med bilens bälte.<br><br>Typgodkännande: E5 04191<br>(U)                      | Volvo bakåtvänd/vändbar barnstol (Volvo Convertible Child Seat) – framåtvänt barnskydd som fästs med bilens bälte.<br><br>Typgodkännande: E5 04191<br>(U)                      | Volvo bakåtvänd/vändbar barnstol (Volvo Convertible Child Seat) – framåtvänt barnskydd som fästs med bilens bälte.<br><br>Typgodkännande: E5 04191<br>(U) |
| Grupp 2/3<br>15–36 kg | Volvo bälteskudde med ryggstöd (Volvo Booster Seat with backrest).<br><br>Typgodkännande: E1 04301169<br>(UF)  | Volvo bälteskudde med ryggstöd (Volvo Booster Seat with backrest).<br><br>Typgodkännande: E1 04301169<br>(UF)  | Volvo bälteskudde med ryggstöd (Volvo Booster Seat with backrest).<br><br>Typgodkännande: E1 04301169<br>(UF)   |



| Vikt                  | Framsäte (med deaktiverad krockkudde)  | Baksäte ytterplats  | Baksäte mittplats  |
|-----------------------|--|---|--|
| Grupp 2/3<br>15–36 kg | Barnkudde med och utan rygg (Booster Cushion with and without backrest).<br>Typgodkännande: E5 04216<br>(UF) | Barnkudde med och utan rygg (Booster Cushion with and without backrest).<br>Typgodkännande: E5 04216<br>(UF)                | Barnkudde med och utan rygg (Booster Cushion with and without backrest).<br>Typgodkännande: E5 04216<br>(UF) |
| Grupp 2/3<br>15–36 kg |  | Integrerad bälteskudde (Integrated Booster Cushion) – finns som fabriksmonterat tillval.<br>Typgodkännande: E5 04189<br>(B) |  |

L: Lämplig för specifika barnskydd. Dessa barnskydd kan vara för en speciell bilmodell, begränsade eller semiuniversella kategorier.

U: Lämplig för universellt godkända barnskydd i denna viktklass.

UF: Lämplig för framåtvända universellt godkända barnskydd i denna viktklass.

B: Inbyggda barnskydd godkända för denna viktklass.

### Relaterad information

- Barnskydd – placering (s. 50)
- Barnskydd – övre fästpunkter (s. 57)
- Barnskydd – ISOFIX (s. 53)
- Allmänt om barnsäkerhet (s. 44)



### Barnskydd – placering

Placera alltid barnstolar/barnkuddar (s. 46) i baksätet om krockkudden på passagerarplatsen är aktiverad (s. 36). Barnet kan skadas allvarligt om krockkudden blåses upp om det sitter på passagerarplatsen.

### Dekal för passagerarkrockkudde



Dekal på passagerarsidans solskydd.



Dekal på passagerarsidans dörrstolpe. Dekalen blir synlig när passagerardörren öppnas.

Varningsdekal för passagerarkrockkudden är placerad enligt ovan.

Det går bra att placera:

- en barnstol/barnkudde i passagerarsätet så länge det inte finns någon aktiverad krockkudde på passagerarsidan.
- en eller flera barnstolar/barnkuddar i baksätet.

### VARNING

Placera aldrig ett bakåtvänt barnskydd på ett säte skyddat av en aktiverad krockkudde. Om denna uppmaning inte följs kan det leda till livsfara eller allvarlig skada för barnet.

### VARNING

Placera aldrig barn i barnstol eller på barnkudde i framsätet om krockkudden är aktiverad.

Låt aldrig någon person stå eller sitta framför passagerarsätet.

Personer som är kortare än 140 cm ska aldrig sitta på passagerarplatsen fram om krockkudden är aktiverad.

Om ovanstående uppmaningar inte följs kan det leda till livsfara.

### VARNING

Barnkuddar/barnstolar med stålbyglar eller annan konstruktion som kan ligga mot bälteslåsets öppningsknapp ska inte användas, eftersom de oavsiktligt kan orsaka öppning av bälteslåset.

Låt inte barnstolens ovandel ligga mot vindrutan.

### Relaterad information

- Allmänt om barnsäkerhet (s. 44)
- Barnskydd – övre fästpunkter (s. 57)
- Barnskydd – ISOFIX (s. 53)



### Barnskydd – två-steps bälteskudde\*

De integrerade bälteskuddarna i baksätet gör att barnen kan sitta bekvämt och säkert.

Bälteskuddarna är speciellt konstruerade för att ge en bra säkerhet. I kombination med säkerhetsbälte (s. 28) är de godkända för barn som väger mellan 15 och 36 kg och är minst 95 cm långa.



Korrekt placering, bältet ska vara placerat inne på axeln.



Felaktig placering, nackskyddet ska vara justerat lika högt som huvudet och bältet får inte ligga nedanför axeln.

Kontrollera innan färd att:

- den integrerade två-steps bälteskudden är rätt inställd enligt tabell (s. 52) och i låst läge
- säkerhetsbältet ligger i kontakt med barnets kropp och att det inte slackar eller är vridet
- säkerhetsbältet inte ligger över barnets hals eller nedanför axeln (se föregående bilder)
- höftdelen av säkerhetsbältet är lågt placerat över bäckenet, för att ge bästa skydd.

Justering av bälteskuddens två nivåer görs genom uppfällning (s. 52) och nedfällning (s. 53).

### ⚠ VARNING

Volvo rekommenderar att reparation eller byte endast utförs av auktoriserad Volvo-verkstad. Gör inga ändringar eller tillägg till bälteskudden. Om en integrerad bälteskudde varit utsatt för en kraftig belastning, t.ex. i samband med en kollision, ska hela bälteskudden bytas ut. Även om bälteskudden verkar vara oskadad kan en del av dess skyddsegenskaper ha gått förlorade. Bälteskudden ska även bytas om den är mycket sliten.

### ⚠ VARNING

Om inte instruktionerna rörande två-steps bälteskudden följs kan det orsaka allvarliga skador på barnet i händelse av olycka.



## Två-stegs bälteskudde\* – uppfällning

Den integrerade bälteskudden (s. 51) i baksätet kan fällas upp i två steg. Hur många steg kudden ska fällas upp beror på barnets vikt.

|      | Steg 1   | Steg 2   |
|------|----------|----------|
| Vikt | 22–36 kg | 15–25 kg |

### Steg 1<sup>3</sup>



- 1 Dra handtaget framåt och uppåt för att lösgöra bälteskudden.



- 2 Pressa bälteskudden bakåt för att låsa.

### Steg 2<sup>4</sup>



- 1 Utgå från nedre steget. Tryck på knappen.



- 2 Lyft upp bälteskudden i framkant och pressa den bakåt mot ryggstödet för att låsa.

### **i** OBS

Det går inte att justera bälteskudden från steg 2 till steg 1. Den måste först återställas genom att fällas ned (s. 53) helt i sittydynan.

### Relaterad information

- Två-stegs bälteskudde\* – nedfällning (s. 53)

<sup>3</sup> Nedre steget.  
<sup>4</sup> Övre steget.



### Två-steps bälteskudde\* – nedfällning

Den integrerade bälteskudden (s. 51) i baksätet kan fällas ned från övre eller nedre steget till helt nedfällt läge i dynan. Det går däremot inte att justera bälteskudden från övre steget till nedre steget.



- 1 Dra handtaget framåt för att lösgöra kudden.

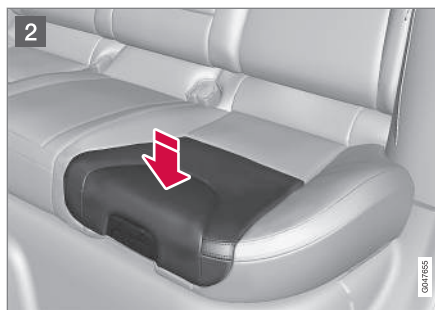

- 2 Tryck nedåt med handen mitt på kudden för att låsa kudden.

#### ! VIKTIGT

Kontrollera att inga lösa föremål (t.ex. leksaker) lämnats kvar i utrymmet under kudden innan nedfällning.

#### i OBS

Vid fällning av ryggstöd bak måste bälteskudden först fällas ner.

#### Relaterad information

- Två-steps bälteskudde\* – uppfällning (s. 52)

### Barnskydd – ISOFIX

ISOFIX är ett fästsystem för bilbarnskydd (s. 46) som bygger på en internationell standard.



Fästpunkter för ISOFIX fästsystem finns dolda bakom den nedre delen av baksätets ryggstöd, i de yttre sittplatserna.

Fästpunkternas placering indikeras av symboler i ryggstödet's klädsel (se föregående bild).

För att komma åt fästpunkterna, tryck ner sittplatsens sittdyna.

Följ alltid tillverkarens monteringsanvisningar när ett barnskydd ska kopplas till ISOFIX-fästpunkterna.



### Relaterad information

- ISOFIX – storleksklasser (s. 54)
- ISOFIX – typer av barnskydd (s. 55)
- Allmänt om barnsäkerhet (s. 44)

### ISOFIX – storleksklasser

*För barnskydd med ISOFIX (s. 53) fästsystem finns en storleksklassificering för att hjälpa användare att välja rätt typ av barnskydd (s. 55).*

| Storleks-klass | Beskrivning                                      |
|----------------|--|
| A              | Full storlek, framåtvänt barnskydd               |
| B              | Reducerad storlek (alt. 1), framåtvänt barnskydd |
| B1             | Reducerad storlek (alt. 2), framåtvänt barnskydd |
| C              | Full storlek, bakåtvänt barnskydd                |
| D              | Reducerad storlek, bakåtvänt barnskydd           |
| E              | Bakåtvänt babyskydd                              |
| F              | Tvärställt babyskydd, vänster                    |
| G              | Tvärställt babyskydd, höger                      |



### VARNING

Placera aldrig barnet på passagerarplatsen om bilen är utrustad med en aktiverad krockkudde.



### OBS

Om ett ISOFIX barnskydd saknar storleksklassificering måste bilmodellen finnas med på barnskyddets fordonlista.



### OBS

Volvo rekommenderar att du kontaktar en auktoriserad Volvoåterförsäljare för att få rekommendation om vilka ISOFIX barnskydd Volvo rekommenderar.





### ISOFIX – typer av barnskydd

Barnskydd är olika stora – bilar är olika stora.  
Det gör att alla barnskydd inte passar på alla platser i alla bilmodeller.

| Typ av barnskydd     | Vikt      | Storleksklass | Passagerarplatser för ISOFIX-montering av barnskydd |                    |
|----------------------|-----------|---------------|---|--------------------|
|                      |           |               | Framsäte  | Baksäte ytterplats |
| Babyskydd tvärställt | max 10 kg | F             | X   | X                  |
|                      |           | G             | X   | X                  |
| Babyskydd bakåtvänt  | max 10 kg | E             | X   | OK<br>(IL)         |
| Babyskydd bakåtvänt  | max 13 kg | E             | X   | OK<br>(IL)         |
|                      |           | D             | X   | OK<br>(IL)         |
|                      |           | C             | X   | OK<br>(IL)         |
| Barnskydd bakåtvänt  | 9–18 kg   | D             | X   | OK<br>(IL)         |
|                      |           | C             | X   | OK<br>(IL)         |



| Typ av barnskydd     | Vikt    | Storleksklass | Passagerarplatser för ISOFIX-montering av barnskydd |                          |
|----------------------|---------|---------------|---|--------------------------|
|                      |         |               | Framsäte  | Baksäte ytterplats       |
| Barnskydd framåtvänt | 9–18 kg | B             | X   | OK <sup>A</sup><br>(IUF) |
|                      |         | B1            | X   | OK <sup>A</sup><br>(IUF) |
|                      |         | A             | X   | OK <sup>A</sup><br>(IUF) |

X: ISOFIX-positionen är inte lämplig för ISOFIX-barnskydd i denna viktklass och/eller storleksklass.

IL: Lämplig för specifika ISOFIX-barnskydd. Dessa barnskydd kan vara för en speciell bilmodell, begränsade eller semiuniversella kategorier.

IUF: Lämplig för framåtvända ISOFIX-barnskydd som är universellt godkända i denna viktklass.

<sup>A</sup> Volvo rekommenderar bakåtvänt barnskydd för denna grupp.

Se till att välja rätt storleksklass (s. 54) för barnskydd med ISOFIX (s. 53) fästsystem.



### Barnskydd – övre fästpunkter

Bilen är utrustad med övre fästpunkter för vissa framåtvända barnstolar (s. 46). Dessa fästpunkter är placerade på baksidan av sätet.

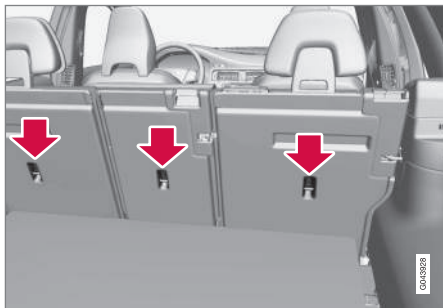

De övre fästpunkterna är huvudsakligen avsedda att användas tillsammans med framåtvända barnstolar. Volvo rekommenderar att små barn sitter i bakåtvända barnstolar så långt upp i åldern som möjligt.

#### OBS

Fäll nackskydden för att underlätta montering av denna typ av barnskydd i bilar med fällbara nackskydd på ytterplatserna.

#### OBS

I bilar med insynsskydd över lastutrymmet måste detta tas bort innan barnskydd kan monteras i fästpunkterna.

För detaljerad information om hur barnstolen ska spännas fast i de övre fästpunkterna, se stolstillverkarens anvisningar.

#### VARNING

Barnstolens fästband ska alltid dras genom hålet i nackskyddsbenet innan de spänns fast vid fästpunkten.

#### Relaterad information

- Allmänt om barnsäkerhet (s. 44)
- Barnskydd – placering (s. 50)
- Barnskydd – ISOFIX (s. 53)

# 03



## INSTRUMENT OCH REGLAGE

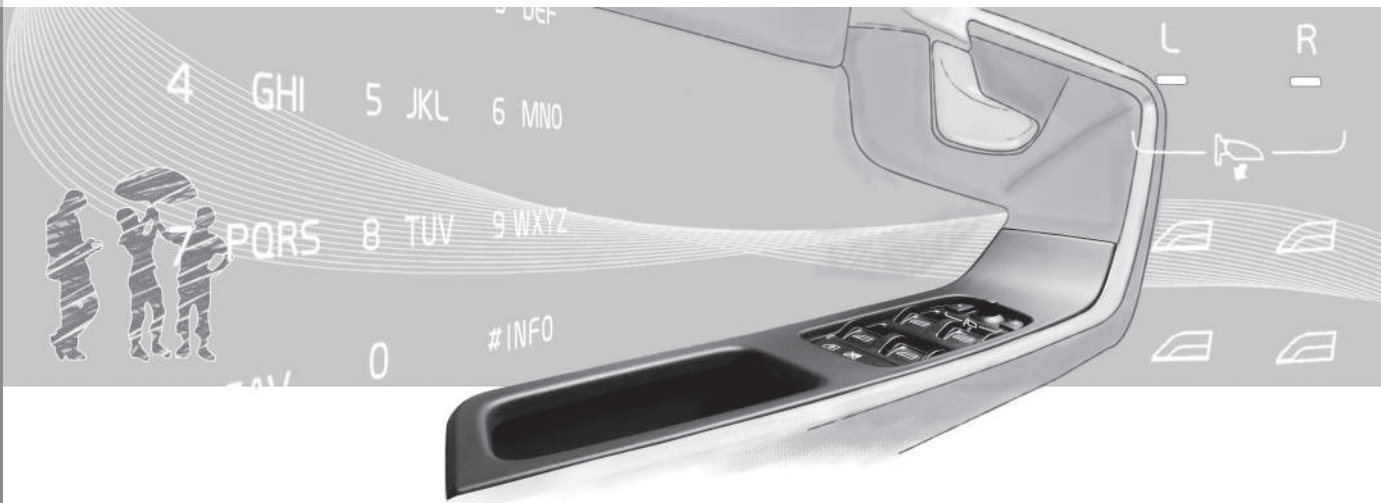



### **Instrument och reglage, vänsterstyrd bil – översikt**

*I översikten visas var bilens displayer och reglage är placerade.*



# 03 Instrument och reglage



## Översikt vänsterstyrd bil

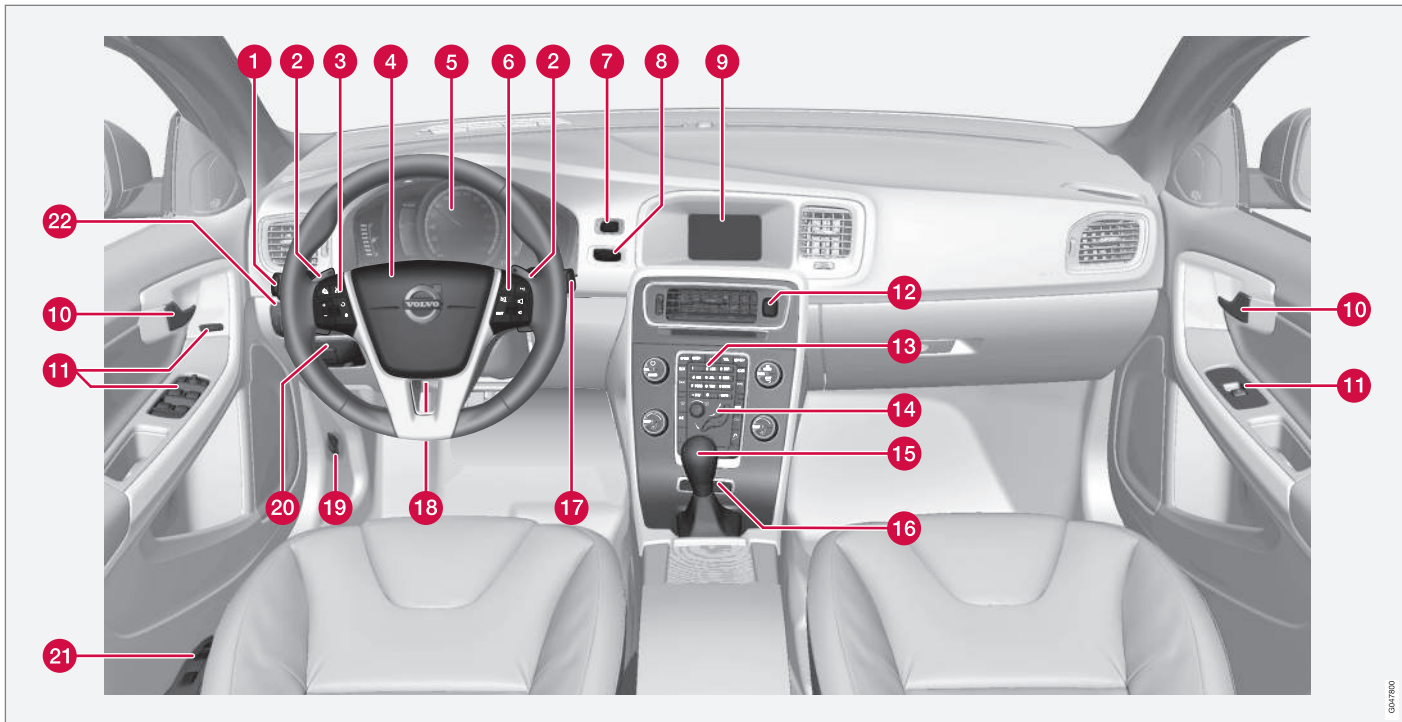

GM/STAN

03



|    | Funktion   | Se   |
|----|--|--|
| 1  | Meny- och meddelandehantering, blinkers, hel-/halvljus, färd dator | (s. 109), (s. 111), (s. 96), (s. 91) och (s. 112). |
| 2  | Manuell växling av automatväxellåda*                               | (s. 278).  |
| 3  | Farthållare*   | (s. 194) och (s. 197).                             |
| 4  | Signalhorn, krockkudde   | (s. 86) och (s. 33).                               |
| 5  | Kombiinstrument  | (s. 65).   |
| 6  | Menyhäntering, ljudstyrning, telefonstyrning*                      | (s. 111) och supplement Sensus Infotainment.       |
| 7  | <b>START/STOP ENGINE</b> -knapp                                    | (s. 270).  |
| 8  | Startlås   | (s. 80).   |
| 9  | Bildskärm för infotainment och visning av menyer                   | (s. 111) och supplement Sensus Infotainment.       |
| 10 | Dörröppningshandtag  | –  |

|    | Funktion   | Se   |
|----|--|--|
| 11 | Reglagepanel                                     | (s. 173), (s. 177), (s. 101) och (s. 103).   |
| 12 | Varningsblinkers                                 | (s. 96).                                     |
| 13 | Kontrollpanel för infotainment och menyhäntering | (s. 111) och supplement Sensus Infotainment. |
| 14 | Kontrollpanel för klimatanläggning               | (s. 127).                                    |
| 15 | Växelväljare                                     | (s. 277), (s. 278) eller (s. 282).           |
| 16 | Reglage för aktivt chassi (Four-C)*              | (s. 183).                                    |
| 17 | Torkare och spolning                             | (s. 99).                                     |
| 18 | Rattinställning                                  | (s. 86).                                     |
| 19 | Motorhuvsöppnare                                 | (s. 364).                                    |
| 20 | Parkeringsbroms                                  | (s. 300).                                    |

|    | Funktion                                    | Se                              |
|----|---|---------------------------------|
| 21 | Sätinställning*                             | (s. 83).                        |
| 22 | Ljusreglage, öppnare för tank- och baklucka | (s. 87), (s. 307) och (s. 174). |

#### Relaterad information

- Yttertemperaturmätare (s. 74)
- Trippmätare (s. 74)
- Klocka (s. 75)



## 03 Instrument och reglage

### **Instrument och reglage, högerstyrd bil – översikt**

*I översikten visas var bilens displayer och reglage är placerade.*





## Översikt högerstyrd bil

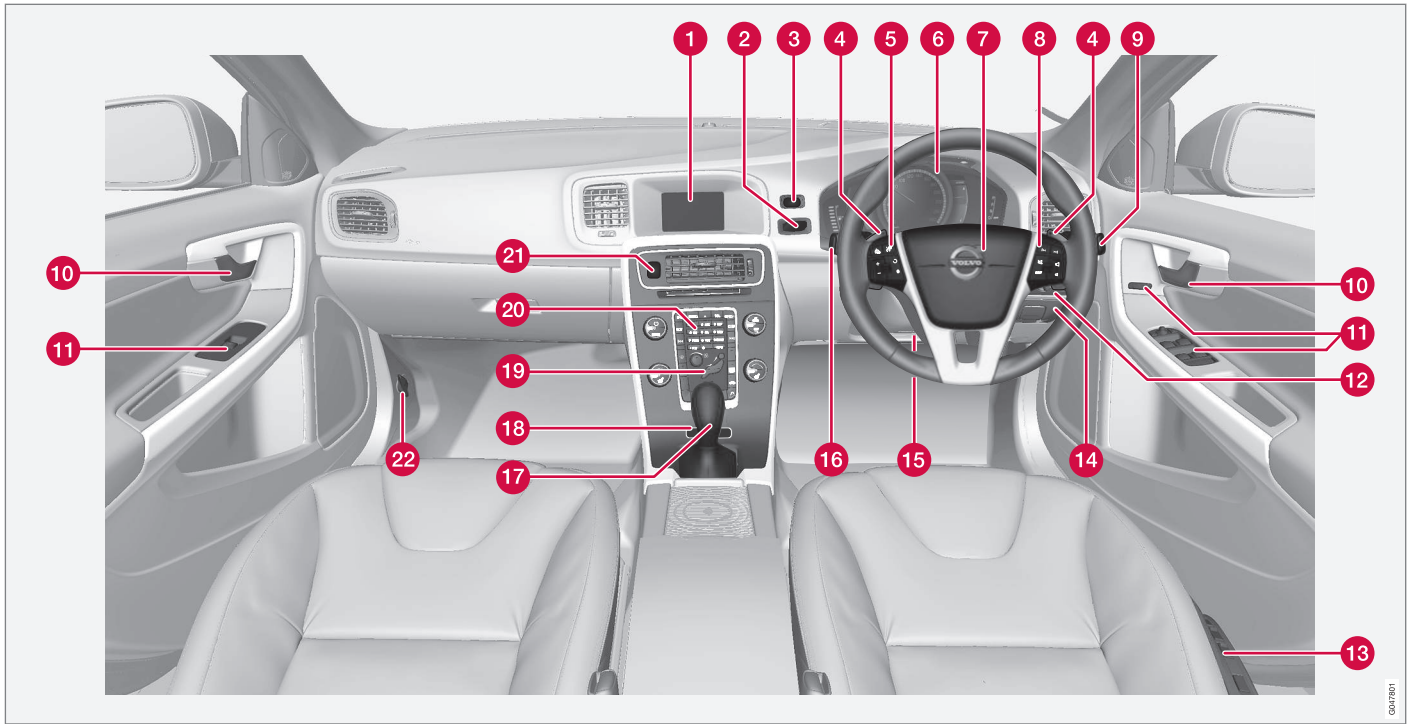

03

03/101





## 03 Instrument och reglage



|    | Funktion   | Se   |
|----|--|--|
| 1  | Bildskärm för infotainment och visning av menyer | (s. 111) och supplement Sensus Infotainment. |
| 2  | Startlås   | (s. 80).                                     |
| 3  | <b>START/STOP ENGINE</b> -knapp                  | (s. 270).                                    |
| 4  | Manuell växling av automatväxellåda*             | (s. 278).                                    |
| 5  | Farthållare*                                     | (s. 194) och (s. 197).                       |
| 6  | Kombiinstrument                                  | (s. 65).                                     |
| 7  | Signalhorn, krockkudde                           | (s. 86) och (s. 33).                         |
| 8  | Menyhantering, ljudstyrning, telefonstyrning*    | (s. 111) och supplement Sensus Infotainment. |
| 9  | Torkare och spolning                             | (s. 99).                                     |
| 10 | Dörröppningshandtag                              | –  |

|    | Funktion  | Se   |
|----|---|--|
| 11 | Reglagepanel  | (s. 173), (s. 177), (s. 101) och (s. 103).         |
| 12 | Ljusreglage, öppnare för tank- och baklucka                       | (s. 87), (s. 307) och (s. 174).                    |
| 13 | Sätteställning*   | (s. 83).   |
| 14 | Parkeringsbroms   | (s. 300).  |
| 15 | Rattinställning   | (s. 86).   |
| 16 | Meny- och meddelandehantering, blinkers, hel-/halvljus, färddator | (s. 109), (s. 111), (s. 96), (s. 91) och (s. 112). |
| 17 | Växelväljare  | (s. 277), (s. 278) eller (s. 282).                 |
| 18 | Reglage för aktivt chassi (Four-C)*                               | (s. 183).  |
| 19 | Kontrollpanel för klimatanläggning                                | (s. 127).  |

|    | Funktion   | Se   |
|----|--|--|
| 20 | Kontrollpanel för infotainment och menyhantering | (s. 111) och supplement Sensus Infotainment. |
| 21 | Varningsblinkers                                 | (s. 96).                                     |
| 22 | Motorhuvsöppnare                                 | (s. 364).                                    |

### Relaterad information

- Yttertemperaturmätare (s. 74)
- Trippmätare (s. 74)
- Klocka (s. 75)



## Kombiinstrument

I kombiinstrumentets informationsdisplay visas information om vissa av bilens funktioner samt meddelanden.

- Kombiinstrument, analogt – översikt (s. 65)
- Kombiinstrument, digitalt – översikt (s. 66)
- Kombiinstrument – kontrollsymbolernas innebörd (s. 70)
- Kombiinstrument – varningssymbolernas innebörd (s. 72)

## Kombiinstrument, analogt – översikt

I kombiinstrumentets informationsdisplay visas information om vissa av bilens funktioner samt meddelanden.

### Informationsdisplay

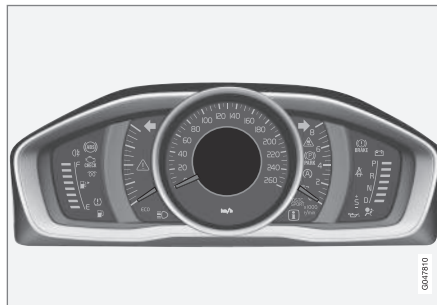

Informationsdisplay, analogt instrument.

I kombiinstrumentets informationsdisplay visas information om vissa av bilens funktioner, t.ex. farthållare och färddator, samt meddelanden. Informationen visas med symboler och text. Ytterligare beskrivning finns under de funktioner som använder displayen.

## Mätare och indikatorer

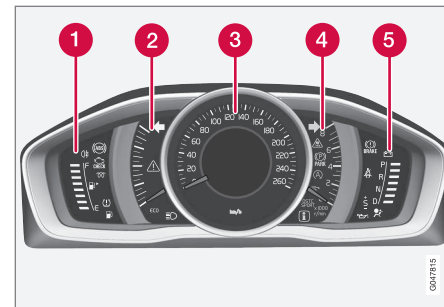

- 1 Bränslemätare. När indikeringen minskar till endast en vit markering<sup>1</sup>, tänds den gula kontrollsymbolen för låg nivå i bränsletank. Se även Färddator (s. 112) och Påfyllning av bränsle (s. 307).
- 2 Eco meter. Mätaren ger en indikation om hur ekonomiskt bilen körs. Ju högre utslag på skalan, desto mer ekonomiskt körs bilen.
- 3 Hastighetsmätare
- 4 Varvtalsmätare. Mätaren anger motorvarvtal i tusental varv/minut.
- 5 Växlingsindikator<sup>2</sup>/Växellägesindikator<sup>3</sup>. Se även Växlingsindikator\* (s. 278), Automatisk växellåda – Geartronic\* (s. 278)

<sup>1</sup> När displayens meddelande "Körsträcka till tom tank:" börjar visa "----", blir markeringen röd.

<sup>2</sup> Manuell växellåda.

<sup>3</sup> Automatisk växellåda.



## 03 Instrument och reglage



eller Automatisk växellåda – Powershift\* (s. 282).

### Kontroll- och varningssymboler

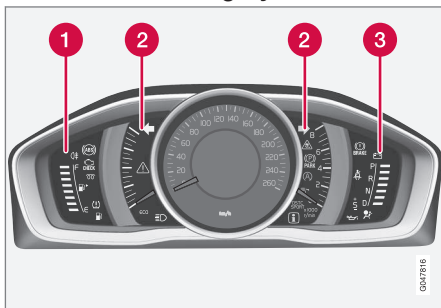

Kontroll- och varningssymboler, analogt instrument.

- ❶ Kontrollsymboler
- ❷ Kontroll- och varningssymboler
- ❸ Varningssymboler<sup>4</sup>

### Funktionskontroll

Samtliga kontroll- och varningssymboler utom symboler i informationsdisplayens mitt, tänds i nyckelläge II eller vid start av motorn. När motorn startat ska samtliga symboler slockna, utom den för parkeringsbromsen som släcks först när denna frigörs.

Om motorn inte startar eller om funktionskontrollen utförs i nyckelläge II, slocknar samtliga

symboler inom några sekunder utom symbolen för fel i bilens avgasreningssystem och symbolen för lågt oljetryck.

### Relaterad information

- Kombiinstrument (s. 65)
- Kombiinstrument – kontrollsymbolernas innebörd (s. 70)
- Kombiinstrument – varningssymbolernas innebörd (s. 72)

### Kombiinstrument, digitalt – översikt

I kombiinstrumentets informationsdisplay visas information om vissa av bilens funktioner samt meddelanden.

### Informationsdisplay



Informationsdisplay, digitalt instrument\*.

I kombiinstrumentets informationsdisplay visas information om vissa av bilens funktioner, t.ex. farthållare och färddator, samt meddelanden. Informationen visas med symboler och text. Ytterligare beskrivning finns under de funktioner som använder displayen.

### Mätare och indikatorer

För digitalt kombiinstrument kan olika teman väljas. Möjliga teman är "Elegance", "Eco" och "Performance".

Tema kan väljas endast när motorn är igång.

<sup>4</sup> Vissa motorvarianter har inte system för att varna för oljetrycksbortfall. I bilar med dessa varianter används inte symbolen för lågt oljetryck. Varning för låg oljenivå sker då via displaytext. För mer information, se Motorolja – allmänt (s. 366).



För att välja tema – tryck på vänster rattspaks **OK**-knapp och välj menyalternativ **Teman** genom att vrida spakens tumhjul. Tryck på **OK**-knappen. Vrid tumhjulet för att välja tema och bekräfta valet genom att trycka på **OK**-knappen.

Utseendet i mittkonsolens bildskärm följer på vissa modellvarianter valet av kombiinstrumentets tema.

Med vänster rattspak kan även instrumentets kontrastläge och färgläge ställas in.

För mer information om menyhantering, se Menyhantering – kombiinstrument (s. 109).

Valet av tema samt inställningarna av kontrastläge och färgläge kan för varje fjärrnyckel lagras i bilnyckelminnet\*, se Fjärrnyckel – personalisering\* (s. 157).

### Tema "Elegance"

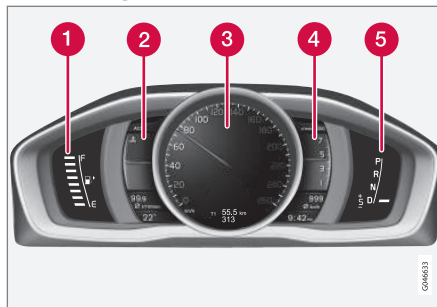

Mätare och indikatorer, tema "Elegance".

- 1 Bränslemätare. När indikeringen minskar till endast en vit markering<sup>5</sup>, tänds den gula kontrollsymbolen för låg nivå i bränsletank. Se även Färddator (s. 112) och Påfyllning av bränsle (s. 307).
- 2 Temperaturmätare för motorns kylvätska
- 3 Hastighetsmätare
- 4 Varvtalsmätare. Mätaren anger motorvarvtal i tusental varv/minut.
- 5 Växlingsindikator<sup>6</sup>/Växellägesindikator<sup>7</sup>. Se även Växlingsindikator\* (s. 278) eller Automatisk växellåda – Geartronic\* (s. 278).

### Tema "Eco"

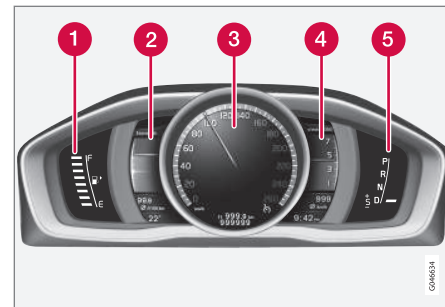

Mätare och indikatorer, tema "Eco".

- 1 Bränslemätare. När indikeringen minskar till endast en vit markering<sup>5</sup>, tänds den gula kontrollsymbolen för låg nivå i bränsletank. Se även Färddator (s. 112) och Påfyllning av bränsle (s. 307).
- 2 Eco guide. Se även Eco guide & Power guide\* (s. 69).
- 3 Hastighetsmätare
- 4 Varvtalsmätare. Mätaren anger motorvarvtal i tusental varv/minut.
- 5 Växlingsindikator<sup>6</sup>/Växellägesindikator<sup>7</sup>. Se även Växlingsindikator\* (s. 278) eller Automatisk växellåda – Geartronic\* (s. 278).

<sup>5</sup> När displayens meddelande "Körsträcka till tom tank:" börjar visa "----", blir markeringen röd.

<sup>6</sup> Manuell växellåda.

<sup>7</sup> Automatisk växellåda.



# 03 Instrument och reglage



## Tema "Performance"

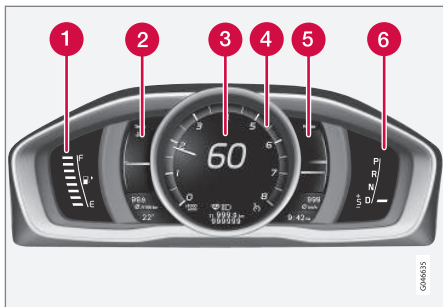

Mätare och indikatorer, tema "Performance".

- 1 Bränslemätare. När indikeringen minskar till endast en vit markering<sup>5</sup>, tänds den gula kontrollsymbolen för låg nivå i bränsletank. Se även Färddator (s. 112) och Påfyllning av bränsle (s. 307).
- 2 Temperaturmätare för motorns kylvätska
- 3 Hastighetsmätare
- 4 Varvtalsmätare. Mätaren anger motorvarvtal i tusental varv/minut.
- 5 Power guide. Se även Eco guide & Power guide\* (s. 69).
- 6 Växlingsindikator<sup>6</sup>/Växellägesindikator<sup>7</sup>. Se även Växlingsindikator\* (s. 278) eller

Automatisk växellåda – Geartronic\* (s. 278).

## Kontroll- och varningssymboler

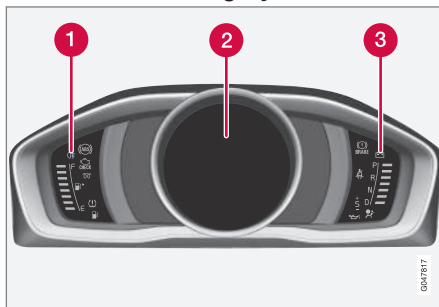

Kontroll- och varningssymboler, digitalt instrument.

- 1 Kontrollsymboler
- 2 Kontroll- och varningssymboler
- 3 Varningssymboler<sup>8</sup>

## Funktionskontroll

Samtliga kontroll- och varningssymboler utom symboler i informationsdisplayens mitt, tänds i nyckelläge II eller vid start av motorn. När motorn startat ska samtliga symboler

slockna, utom den för parkeringsbromsen som släcks först när denna frigörs.

Om motorn inte startar eller om funktionskontrollen utförs i nyckelläge II, slocknar samtliga symboler inom några sekunder utom symbolen för fel i bilens avgasreningssystem och symbolen för lågt oljetryck.

## Relaterad information

- Kombiinstrument (s. 65)
- Kombiinstrument – kontrollsymbolernas innebörd (s. 70)
- Kombiinstrument – varningssymbolernas innebörd (s. 72)

<sup>5</sup> När displayens meddelande "Körsträcka till tom tank:" börjar visa "----", blir markeringen röd.

<sup>6</sup> Manuell växellåda.

<sup>7</sup> Automatisk växellåda.

<sup>8</sup> Vissa motorvarianter har inte system för att varna för oljetrycksbortfall. I bilar med dessa varianter används inte symbolen för lågt oljetryck. Varning för låg oljenivå sker då via displaytext. För mer information, se Motorolja – allmänt (s. 366).



### Eco guide & Power guide\*

*Eco guide och Power guide är två av kombiinstrumentets (s. 65) instrument vilka hjälper föraren att framföra bilen med bästa möjliga körekonomi.*

*Bilen lagrar även statistik över utförda körningar vilka kan ses i form av stapeldiagram, se Färdator – färdstatistik\* (s. 120).*

### Eco guide

Detta instrument ger en indikation om hur ekonomiskt bilen körs.

För att kunna se denna funktion väljs tema "Eco", se Kombiinstrument, digitalt – översikt (s. 66).

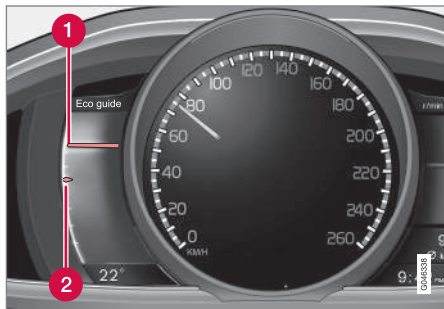

- 1 Momentanvärde
- 2 Medelvärde

### Momentanvärde

Här visas momentanvärde – ju högre utslag på skalan, desto bättre.

Momentanvärdet beräknas utifrån hastighet, motorvarvtal, uttagen motoreffekt samt användning av färdbröms.

Optimal hastighet (50–80 km/h (30–50 mph)) och låga varvtal uppmuntras. Vid gaspådrag och bromsning sjunker visarna.

Mycket låga momentanvärden tändar mätarens röda område (med kort tidsfördröjning) vilket innebär dålig körekonomi och bör därför undvikas.

### Medelvärde

Medelvärdet följer långsamt momentanvärdet och beskriver hur bilen körts den senaste tiden. Ju högre visarna ligger på skalan, desto bättre körekonomi har föraren presterat.

### Power guide

Detta instrument visar relationen mellan hur mycket effekt (Power) som tas ur motorn och hur mycket effekt som finns att tillgå.

För att kunna se denna funktion väljs tema "Performance", se Kombiinstrument, digitalt – översikt (s. 66).

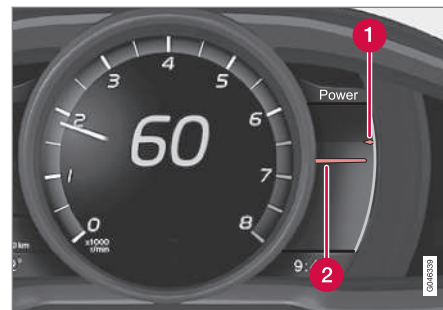

- 1 Tillgänglig motoreffekt
- 2 Uttagen motoreffekt

### Tillgänglig motoreffekt

Den mindre övre visaren anger tillgänglig motoreffekt<sup>9</sup>. Ju högre utslag på skalan, desto mer effekt finns tillgänglig på aktuell växel.

### Uttagen motoreffekt

Den större undre visaren anger uttagen motoreffekt<sup>9</sup>. Ju högre utslag på skalan, desto mer effekt tas ut från motorn.

Ett stort gap mellan de båda visarna indikerar en stor effektreserv.

<sup>9</sup> Effekt är beroende av motorns varvtal.



## 03 Instrument och reglage

### Kombiinstrument – kontrollsymbolernas innebörd

Kontrollsymbolerna uppmärksammar föraren på att en funktion är aktiverad, att ett system arbetar, eller att ett fel eller en brist uppstått.

#### Kontrollsymboler

| Symbol | Innebörd  |
|--------|---|
|        | Fel i ABL-systemet  |
|        | Avgasreningsystem   |
|        | Fel i ABS-systemet  |
|        | Dimljus bak på  |
|        | Stabilitetssystem, se Elektronisk stabilitetskontroll (ESC) – allmänt (s. 184)                |
|        | Stabilitetssystem, sportläge, se Elektronisk stabilitetskontroll (ESC) – handhavande (s. 185) |
|        | Motorförvärmare (diesel)  |
|        | Låg nivå i bränsletank  |
|        | Information, läs displaytext  |

| Symbol | Innebörd   |
|--------|--|
|        | Helljus på   |
|        | Vänster blinker  |
|        | Höger blinker  |
|        | Eco-funktion på, se Kör läge ECO* (s. 295)   |
|        | Start/Stop, motorn auto-stop-pad, se Start/Stop* – funktion och handhavande (s. 287) |
|        | Däcktryckssystem, se Däcktrycksövervakning* (s. 340)                                 |

#### Fel i ABL-systemet

Symbolen lyser om ett fel har uppstått i ABL-funktionen (Active Bending Lights).

#### Avgasreningsystem

Om symbolen tänds efter motorstart kan det bero på fel i bilens avgasreningsystem. Kör till en verkstad för kontroll. Volvo rekommenderar att du vänder dig till en auktoriserad Volvoverkstad.

#### Fel i ABS-systemet

Om symbolen tänds är systemet ur funktion. Bilens ordinarie bromssystem fungerar fortfarande, men utan ABS-funktionen.

1. Stanna bilen på en säker plats och stäng av motorn.
2. Starta motorn på nytt.
3. Om symbolen förblir tänd, kör till en verkstad för kontroll av ABS-systemet. Volvo rekommenderar att du vänder dig till en auktoriserad Volvoverkstad.

#### Dimljus bak på

Symbolen lyser när dimljuset bak är på.

#### Stabilitetssystem

Blinkande symbol indikerar att stabilitetssystemet arbetar. Om symbolen lyser med fast sken har ett fel uppstått i systemet.

#### Stabilitetssystem, sportläge

Sportläget ger möjlighet till en mer aktiv körupplevelse. Systemet känner då av om gaspedal, ratt rörelser och kurvtagning är mer aktiv än vid normal körning och tillåter då kontrollerad sladd med bakvagnen upp till en viss nivå innan det ingriper och stabiliserar bilen. Symbolen lyser när sportläget är aktiverat.

#### Motorförvärmare (diesel)

Symbolen tänds då förvärmning av motorn pågår. Förvärmning sker för det mesta på grund av låg temperatur.

#### Låg nivå i bränsletank

När symbolen tänds är nivån i bränsletanken låg, fyll på bränsle snarast.

\* Tillval/tillbehör, för mer information se Introduktion.





### Information, läs displaytext

Informationssymbolen tänds i kombination med text i informationsdisplayen då en avvikelse i något av bilens system inträffat. Meddelandetexten släcks med **OK**-knappen, se Menyhantering – kombiinstrument (s. 109), eller försvinner automatiskt efter en tid (tiden varierar beroende på vilken funktion som indikeras). Informationssymbolen kan även tändas i kombination med andra symboler.

#### **OBS**

När servicemeddelande visas släcks symbolen och meddelandet med hjälp av **OK**-knappen, eller slöcknar automatiskt efter en stund.

### Helljus på

Symbolen lyser när helljuset är på samt vid helljusblink.

### Vänster/höger blinker

Båda blinkersymbolerna blinkar när varningsblikers används.

### Eco-funktion på

Symbolen lyser när Eco-funktionen är aktiverad.

### Start/Stop

Symbolen lyser när motorn är auto-stoppad.

### Däcktryckssystem

Symbolen lyser vid för lågt däcktryck, eller om ett fel uppstår i däcktryckssystemet.

### Påminnelse – ej stängda dörrar

Om någon av dörrarna inte är riktigt stängd tänds informations- eller varningssymbolen tillsammans med en förklarande bild i informationsdisplayen. Stanna bilen på en säker plats snarast och stäng den dörr som är öppen.

 Om bilen körs i lägre hastighet än ca 7 km/h (ca 4 mph) tänds informationsymbolen.

 Om bilen körs i högre hastighet än ca 7 km/h (ca 4 mph) tänds varningssymbolen.

Om motorhuven<sup>10</sup> inte är riktigt stängd tänds varningssymbolen tillsammans med en förklarande bild i informationsdisplayen. Stanna bilen på en säker plats snarast och stäng motorhuven.

Om bakluckan inte är riktigt stängd tänds informationssymbolen tillsammans med en förklarande bild i informationsdisplayen. Stanna bilen på en säker plats snarast och stäng bakluckan.

### Relaterad information

- Kombiinstrument (s. 65)
- Kombiinstrument – varningssymbolernas innebörd (s. 72)
- Kombiinstrument, analogt – översikt (s. 65)
- Kombiinstrument, digitalt – översikt (s. 66)

<sup>10</sup> Endast bilar med larm\*.



## 03 Instrument och reglage

### Kombiinstrument – varningssymbolernas innebörd

Varningssymbolerna uppmärksammar föraren på att en viktig funktion är aktiverad, eller att ett allvarligt fel eller en allvarlig brist uppstått.

#### Varningssymboler

| Symbol | Innebörd                                       |
|--------|--|
|        | Lågt oljetryck <sup>A</sup>                    |
|        | Parkeringsbroms åtdragen (digitalt instrument) |
|        | Parkeringsbroms åtdragen (analogt instrument)  |
|        | Krockkuddar – SRS                              |
|        | Bältespåminnare                                |
|        | Generatoren laddar inte                        |
|        | Fel i bromssystemet                            |
|        | Varning  |

<sup>A</sup> Vissa motorvarianter har inte system för att varna för oljetrycksbortfall. I bilar med dessa varianter används inte symbolen för lågt oljetryck. Varning för låg oljenivå sker då via displaytext. För mer information, se Motorolja – allmänt (s. 366).

#### Lågt oljetryck

Om symbolen tänds under körning är motorns oljetryck för lågt. Stanna motorn omedelbart och kontrollera oljenivån i motorn, fyll på vid behov. Om symbolen tänds och oljenivån är normal, kontakta en verkstad. Volvo rekommenderar att du vänder dig till en auktoriserad Volvoverkstad.

#### Parkeringsbroms åtdragen

Symbolen lyser konstant när parkeringsbromsen är ansatt. Symbolen blinkar under ansättning och övergår sedan till fast sken.

Blinkande symbol i någon annan situation innebär att ett fel uppstått. Läs meddelande i informationsdisplayen.

För mer information, se Parkeringsbroms (s. 300).

#### Krockkuddar – SRS

Om symbolen förblir tänd eller tänds under körning har ett fel upptäckts i bälteslåset, SRS-, SIPS- eller IC-systemet. Kör snarast till en verkstad för kontroll. Volvo rekommenderar att du vänder dig till en auktoriserad Volvoverkstad.

#### Bältespåminnare

Symbolen blinkar om någon i framsätet inte tagit på sig säkerhetsbältet eller om någon i baksätet tagit av sig säkerhetsbältet.

#### Generators laddar inte

Symbolen tänds under körning om ett fel i det elektriska systemet har uppstått. Uppsök en

verkstad. Volvo rekommenderar att du vänder dig till en auktoriserad Volvoverkstad.



### Fel i bromssystemet

Om symbolen tänds kan bromsvätskenivån vara för låg. Stanna bilen på en säker plats och kontrollera nivån i bromsvätskebehållaren, se Broms- och kopplingsvätska – nivå (s. 371).

Om broms- och ABS-symbolerna är tända samtidigt kan fel ha uppstått i bromskraftfördelningen.

1. Stanna bilen på en säker plats och stäng av motorn.
2. Starta motorn på nytt.
  - Om båda symbolerna slocknar, kör vidare.
  - Om symbolerna förblir tända, kontrollera nivån i bromsvätskebehållaren, se Broms- och kopplingsvätska – nivå (s. 371). Om nivån i bromsvätskebehållaren är normal och symbolerna fortfarande är tända, kan bilen under stor försiktighet köras till en verkstad för kontroll av bromssystemet. Volvo rekommenderar att du vänder dig till en auktoriserad Volvoverkstad.

### VARNING

Om bromsvätskan ligger under **MIN**-nivå i bromsvätskebehållaren bör inte bilen köras vidare utan att bromsvätska fyllts på.

Bromsvätskeförlusten måste kontrolleras av en verkstad, Volvo rekommenderar att du kontaktar en auktoriserad Volvoverkstad.

### VARNING

Om broms- och ABS-symbolerna är tända samtidigt finns det risk att bakvagnen sladdar vid kraftig inbromsning.

### Varning

Den röda varningssymbolen tänds då ett fel har indikerats som kan påverka säkerheten och/eller bilens körbarhet. Samtidigt visas ett förklarande textmeddelande i informationsdisplayen. Symbolen förblir synlig tills felet är åtgärdat men textmeddelandet kan tryckas bort med **OK**-knappen, se Menyhantering – kombiinstrument (s. 109). Varningssymbolen kan även tändas i kombination med andra symboler.

### Åtgärd:

1. Stanna på ett säkert ställe. Bilen ska inte köras vidare.

2. Läs informationen i informationsdisplayen. Utför åtgärd enligt meddelandet i displayen. Radera meddelandet med **OK**-knappen.

### Påminnelse – ej stängda dörrar

Om någon av dörrarna inte är riktigt stängd tänds informations- eller varningssymbolen tillsammans med en förklarande bild i informationsdisplayen. Stanna bilen på en säker plats snarast och stäng den dörr som är öppen.

 Om bilen körs i lägre hastighet än ca 7 km/h (ca 4 mph) tänds informationsymbolen.

 Om bilen körs i högre hastighet än ca 7 km/h (ca 4 mph) tänds varningssymbolen.

Om motorhuven<sup>11</sup> inte är riktigt stängd tänds varningssymbolen tillsammans med en förklarande bild i informationsdisplayen. Stanna bilen på en säker plats snarast och stäng motorhuven.

Om bakluckan inte är riktigt stängd tänds informationssymbolen tillsammans med en förklarande bild i informationsdisplayen. Stanna bilen på en säker plats snarast och stäng bakluckan.

<sup>11</sup> Endast bilar med larm\*.



# 03 Instrument och reglage



## Relaterad information

- Kombiinstrument (s. 65)
- Kombiinstrument – kontrollsymbolernas innebörd (s. 70)
- Kombiinstrument, analogt – översikt (s. 65)
- Kombiinstrument, digitalt – översikt (s. 66)

## Yttertemperaturmätare

Yttertemperaturmätarens display syns i kombiinstrumentet.

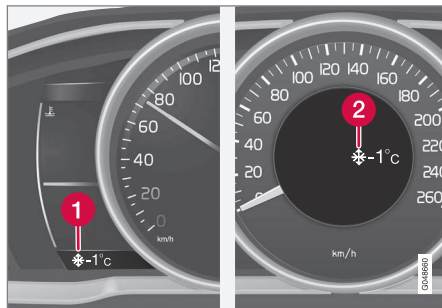

- 1 Display för yttertemperaturmätare, digitalt instrument
- 2 Display för yttertemperaturmätare, analogt instrument

När temperaturen ligger inom området +2 °C till -5 °C lyser en snöflingesymbol i displayen. Den varnar för halkrisk. Om bilen stått stilla kan mätaren visa för högt värde.

## Relaterad information

- Kombiinstrument (s. 65)

## Trippmätare

Trippmätarens display syns i kombiinstrumentet.



Trippmätare, digitalt instrument.

- 1 Display för trippmätare<sup>12</sup>

De båda trippmätarna T1 och T2 används för att mäta korta sträckor. Sträckans längd visas i displayen.

Vrid vänster rattspaks tumhjul för att visa önskad mätare.

Ett långt tryck (tills ändring sker) på vänster rattspaks **RESET**-knapp nollställer visad trippmätare. För mer information, se Färdator (s. 112).

## Relaterad information

- Kombiinstrument (s. 65)

<sup>12</sup> Displayens utseende kan skilja beroende på instrumentvariant.



## Klocka

Klockans display syns i kombiinstrumentet.



Klocka, digitalt instrument.

1 Display för visning av tid<sup>13</sup>

## Ställa klockan

Klockan kan justeras i menysystemet MY CAR, se MY CAR (s. 111).

## Relaterad information

- Kombiinstrument (s. 65)

## Bränslemätare för fordonsgas\*<sup>14</sup>

Modellvarianten Bi-Fuel har en separat bränslemätare för fordonsgas.



Markeringar ovanför omkopplaren visar den aktuella bränslenivån.

| Antal dioder | Färg på dioder | Bränslenivå (%) |
|--------------|----------------|-----------------|
| 5            | grön           | 100             |
| 4            | grön           | 80              |
| 3            | grön           | 60              |
| 2            | grön           | 40              |

| Antal dioder | Färg på dioder | Bränslenivå (%) |
|--------------|----------------|-----------------|
| 1            | grön           | 20              |
| 1            | orange         | 10              |

När tanken med fordonsgas är tom ljuder omkopplaren 3 gånger. Nivåmätaren slocknar och systemet byter automatiskt över till bensin.

### **i** OBS

Se till att bensintanken aldrig är helt tom, eftersom bilen alltid startar på bensin.

03

<sup>13</sup> I analogt instrument visas tiden mitt i instrumentet.

<sup>14</sup> Gäller modellvariant Bi-Fuel.

### Kombiinstrument – licensavtal

En licens är ett avtal om rätt att bedriva viss verksamhet eller rätt att nyttja annans rättighet, på i avtalet angivna villkor. Följande text är Volvos överenskommelse med tillverkare/utvecklare och är på engelska.

#### Combined Instrument Panel Software Open Source Software Notice

This product uses certain free / open source and other software originating from third parties, that is subject to the GNU Lesser General Public License version 2 (LGPLv2), The FreeType Project License ("FreeType License") and other different and/or additional copy right licenses, disclaimers and notices. The links to access the exact terms of LGPLv2, and the other open source software licenses, disclaimers, acknowledgements and notices are provided to you below. Please refer to the exact terms of the relevant License, regarding your rights under said licenses. Volvo Car Corporation (VCC) offers to provide the source code of said free/open source software to you for a charge covering the cost of performing such distribution, such as the cost of media, shipping and handling, upon written request. Please contact your nearest Volvo Dealer.

The offer is valid for a period of at least three (3) years from the date of the distribution of this product by VCC / or for as long as VCC offers spare parts or customer support.

Portions of this product uses software copyrighted © 2007 The FreeType Project ([www.freetype.org](http://www.freetype.org)). All rights reserved.

Portions of this product uses software with Copyright © 1994–2013 Lua.org, PUC-Rio (<http://www.lua.org/>)



#### This product includes software under following licenses:

LGPL v2.1: <http://www.gnu.org/licenses/old-licenses/lgpl-2.1.html>

- GNU FriBidi
- DevIL

The FreeType Project License: <http://git.savannah.gnu.org/cgit/freetype/freetype2.git/tree/docs/FTL.TXT>

- FreeType 2
- MIT License: <http://opensource.org/licenses/mit-license.html>
- Lua

### Symboler i display



Det förekommer en mängd olika symboler i displayerna i bilen. Symbolerna är indelade i varnings-, kontroll- och informationssymboler.

Nedan visas de vanligast förekommande symbolerna med deras innebörd och en hänvisning till var i manualen man kan hitta mer information.

 – Röd varningssymbol, tänds då ett fel har indikerats som kan påverka säkerheten och/eller bilens körbarhet. Samtidigt visas ett förklarande textmeddelande i informationsdisplayen i kombiinstrumentet.

 – Informationssymbol, tänds, i kombination med text i informationsdisplayen i kombiinstrumentet, då en avvikelse i något av bilens system inträffat. Informationssymbolen kan även tändas i kombination med andra symboler.

#### Varningssymboler i kombiinstrumentet

| Symbol  | Innebörd                                    | Se                   |
|---|---|----------------------|
|  | Lågt oljetryck                              | (s. 72)              |
|  | Parkeringsbroms åtdragen                    | (s. 72),<br>(s. 300) |
|  | Parkeringsbroms åtdragen, alternativ symbol | (s. 72)              |



| Symbol | Innebörd               | Se   |
|--------|------------------------|--|
|        | Krockkuddar – SRS      | (s. 32),<br>(s. 72)                          |
|        | Bältespåminnare        | (s. 28),<br>(s. 72)                          |
|        | Generatorn laddar inte | (s. 72)                                      |
|        | Fel i bromssystemet    | (s. 72),<br>(s. 296)                         |
|        | Varning, Säkerhetsläge | (s. 32),<br>(s. 43),<br>(s. 72),<br>(s. 282) |

#### Kontrollsymboler i kombiinstrumentet

| Symbol | Innebörd            | Se                   |
|--------|---------------------|----------------------|
|        | Fel i ABL-systemet* | (s. 70),<br>(s. 94)  |
|        | Avgasrenings-system | (s. 70)              |
|        | Fel i ABS-systemet  | (s. 70),<br>(s. 296) |
|        | Dimljus bak på      | (s. 70),<br>(s. 95)  |

| Symbol | Innebörd  | Se                                |
|--------|---|-----------------------------------|
|        | Stabilitetssystem, ESC (Electronic Stability Control), Släp-vagnsstabilisator | (s. 70),<br>(s. 186),<br>(s. 320) |
|        | Stabilitetssystem, sportläge  | (s. 70),<br>(s. 186)              |
|        | Motorförvärmare (diesel)  | (s. 70)                           |
|        | Låg nivå i bränsletank  | (s. 70),<br>(s. 139)              |
|        | Information, läs displaytext  | (s. 70)                           |
|        | Helljus på  | (s. 70),<br>(s. 91)               |
|        | Vänster blinkers  | (s. 70)                           |
|        | Höger blinkers  | (s. 70)                           |
|        | Start/Stop*, motorn auto-stoppad  | (s. 70),<br>(s. 293)              |
|        | ECO-funktion* på  | (s. 70),<br>(s. 295)              |
|        | Däcktryckssystem*   | (s. 70),<br>(s. 340)              |

#### Informationssymboler i kombiinstrumentet

| Symbol | Innebörd  | Se   |
|--------|---|--|
|        | Farthållare*  | (s. 194)   |
|        | Adaptiv farthållare*                                    | (s. 210)   |
|        | Adaptiv farthållare*, tidsavstånd                       | (s. 197),<br>(s. 200)  |
|        | Adaptiv farthållare*, Avståndsvarning* (Distance Alert) | (s. 202),<br>(s. 212)  |
|        | Radarsensor*  | (s. 210),<br>(s. 214),<br>(s. 230)                                       |
|        | Fartbegränsare  | (s. 191)   |
|        | Vindrutesensor*, Kameran sensor*, Lasersensor*          | (s. 91),<br>(s. 221),<br>(s. 230),<br>(s. 234),<br>(s. 238),<br>(s. 243) |

03





# 03 Instrument och reglage



| Symbol | Innebörd   | Se                           |
|--------|--|------------------------------|
|        | Auto-broms*, Avståndsvarning* (Distance Alert), City Safety™, Kollisionsvarnare* | (s. 214), (s. 221), (s. 230) |
|        | ABL-systemet*  | (s. 94)                      |
|        | Driver Alert System*, Dags för paus  | (s. 233)                     |
|        | Driver Alert System*, Dags för paus  | (s. 234)                     |
|        | Parkeringsbroms  | (s. 300)                     |
|        | Regnsensor*  | (s. 99)                      |
|        | Automatiskt hälljus, AHB (Active High Beam)*                                     | (s. 91)                      |
|        | Start/Stop*  | (s. 293)                     |

| Symbol | Innebörd   | Se                           |
|--------|--|------------------------------|
|        | Start/Stop*  | (s. 293)                     |
|        | Driver Alert System*, Körfältsassistans (LDW), Körfältsassistans (LKA) | (s. 234), (s. 238), (s. 243) |
|        | Driver Alert System*, Lane Departure Warning*                          | (s. 236)                     |
|        | Driver Alert System*, Lane Departure Warning*                          | (s. 238), (s. 243)           |
|        | Registrerad hastighetsinformation*                                     | (s. 188)                     |
|        | Motor- och kupévärmare*  | (s. 139)                     |
|        | Motor- och kupévärmare* Service erfordras                              | (s. 139)                     |



| Symbol | Innebörd                     | Se       |
|--------|------------------------------|----------|
|        | Aktiverat tidur*             | (s. 139) |
|        | Aktiverat tidur*             | (s. 139) |
|        | Låg batterinivå              | (s. 139) |
|        | Tanklucka höger sida         | (s. 307) |
|        | Växlingsindikator            | (s. 278) |
|        | Växellågen                   | (s. 278) |
|        | Mätning av oljenivå          | (s. 367) |
|        | Aktiv parkeringshjälp – PAP* | (s. 251) |

03





### Informationssymboler i takkonsolens display

| Symbol  | Innebörd                                     | Se      |
|---|--|---------|
|  | Bältespåminnare                              | (s. 31) |
|  | Krockkudde passage-<br>rarplats, aktiverad   | (s. 36) |
|  | Krockkudde passage-<br>rarplats, deaktiverad | (s. 36) |

### Relaterad information

- Kombiinstrument – kontrollsymbolernas innebörd (s. 70)
- Kombiinstrument – varningssymbolernas innebörd (s. 72)
- Meddelanden – hantering (s. 111)

### Volvo Sensus

*Volvo Sensus är hjärtat i den personliga Volvo-upplevelsen och kopplar samman dig med bilen och omvärlden. Det är Sensus som ger information, underhållning och hjälp när det behövs. Sensus innefattar de intuitiva funktioner som både förhöjer bilresan och förklarar ägandet av bilen.*



En intuitiv navigationsstruktur gör det möjligt att få relevant stöd, information och underhållning när det är nödvändigt, utan att distrahera föraren.

Sensus omfattar alla bilens lösningar som möjliggör uppkoppling\* mot omvärlden och ger intuitiv kontroll över bilens alla möjligheter.

Volvo Sensus sammanför och presenterar många funktioner i flera av bilens system på mittkonsolens bildskärm. Med Volvo Sensus kan bilen göras personlig med hjälp av ett lättanvänt användargränssnitt. Inställningar kan

göras i bilinställningar, ljud och media, klimat etc.

Med mittkonsolens knappar och reglage eller rattens högra knappats\* kan funktioner aktiveras eller deaktiveras och många varierande inställningar kan göras.

Med ett tryck på **MY CAR** presenteras alla inställningar relaterat till körning och kontroll av bilen, t.ex. City Safety, lås och larm, automatisk fläkthastighet, ställa klockan etc.

Med ett tryck på respektive **RADIO**, **MEDIA**, **TEL\***, , **NAV\*** och **CAM**<sup>15</sup> kan andra källor, system och funktioner aktiveras t.ex. AM, FM, CD, DVD\*, TV\*, Bluetooth®, navigation\* och parkeringshjälpkamera\*.

För mer information om alla funktioner/system, se respektive avsnitt i ägarmanualen eller dess supplement.

<sup>15</sup> Gäller vissa bilmodeller.



## Översikt

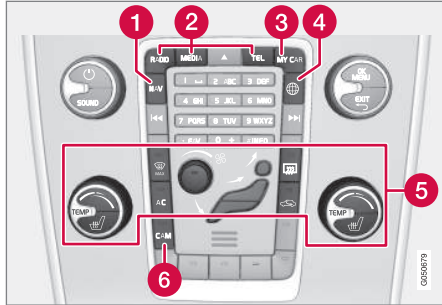

Kontrollpanel i mittkonsol. Bilden är schematisk – antal funktioner och knapparnas placering varierar beroende på vald utrustning och marknad.

- 1 Navigation\* – **NAV**, se separat supplement (Sensus Navigation).
- 2 Ljud och media – **RADIO, MEDIA, TEL\***, se separat supplement (Sensus Infotainment).
- 3 Funktionsinställningar – **MY CAR**, se MY CAR (s. 111).
- 4 Internetansluten bil – , se separat supplement (Sensus Infotainment).
- 5 Klimatanläggning (s. 122).
- 6 Parkeringshjälpkamera\* (s. 248) – **CAM\***.

## Nyckellägen

Med fjärrnyckeln kan bilens elsystem försättas i olika lägen/nivåer och på så sätt göra olika funktioner tillgängliga, se Nyckellägen – funktioner vid olika nivåer (s. 81).



Startläs med fjärrnyckel utdragen/intryckt.

**i OBS**

För bilar med nyckelfritt start- och låssystem\* behöver fjärrnyckeln inte sättas i startlåset utan kan förvaras i t.ex. en ficka. För mer information om nyckelfritt start- och låssystem, se Keyless Drive\* (s. 167).

## Sätta i fjärrnyckeln

1. Håll i fjärrnyckelns ände med det löstagbara nyckelbladet och placera fjärrnyckeln i startlåset.
2. Tryck sedan in fjärrnyckeln i låset till dess ändläge.

**i VIKTIGT**

Främmande föremål i startlåset kan även tyra funktionen eller förstöra låset.

Tryck inte in fjärrnyckeln felvänd – håll i änden med det löstagbara nyckelbladet, se Löstagbart nyckelblad – losstagning/fastsättning (s. 163).

**Ta ur fjärrnyckeln**

Ta tag i fjärrnyckeln och dra ut den ur startlåset.

03



## Nyckellägen – funktioner vid olika nivåer

För att möjliggöra användning av ett begränsat antal funktioner med avstängd motor, kan bilens elsystem försättas i 3 olika nivåer – **0**, **I** och **II** – med fjärrnyckeln. Denna ägarmanual beskriver genomgående dessa nivåer med benämningen "nyckellägen".

Följande tabell visar vilka funktioner som är tillgängliga i respektive nyckelläge/nivå.

| Nivå      | Funktioner   |
|-----------|--|
| <b>0</b>  | <ul style="list-style-type: none"> <li>Kilometerräknare, klocka och temperaturmätare tänds.</li> <li>Elektriskt manövrerade säten kan justeras.</li> <li>Ljudanläggningen kan användas under begränsad tid – se supplement Sensus Infotainment.</li> </ul>   |
| <b>I</b>  | <ul style="list-style-type: none"> <li>Taklucka, fönsterhissar, 12 V-uttag i kupé, navigation, telefon, kupéfläkt och vindrutetorkare kan användas.</li> </ul>   |
| <b>II</b> | <ul style="list-style-type: none"> <li>Strålkastarna tänds.</li> <li>Varnings-/kontrollampor lyser i 5 sekunder.</li> <li>Flera övriga system aktiveras. Eluppvärmning i sittedynor och bakruta kan dock aktiveras först efter motorstart.</li> </ul> <p><b>Detta nyckelläge förbrukar mycket ström från startbatteriet och bör därför undvikas!</b></p> |

### Att välja nyckelläge/nivå

- Nyckelläge 0** - Lås upp bilen – därmed är bilens elsystem på nivå **0**.



### OBS

För att nå nivå **I** eller **II utan** motorstart – tryck **inte** ner broms-/kopplingspedalen när dessa nyckellägen ska väljas.

- Nyckelläge I** - Med fjärrnyckeln helt intryckt i startlåset<sup>16</sup> – Tryck kort på **START/STOP ENGINE**.
- Nyckelläge II** - Med fjärrnyckeln helt intryckt i startlåset<sup>16</sup> – Gör ett långt<sup>17</sup> tryck på **START/STOP ENGINE**.
- Tillbaka till nyckelläge 0** - För att återgå till nyckelläge **0** från läge **II** och **I** – Tryck kort på **START/STOP ENGINE**.

### Ljudanläggning

För information om ljudanläggningens funktion med urtagen fjärrnyckel, se supplement Sensus Infotainment.

### Start och Stopp av motor

För information om att starta/stanna motorn, se Start av motor (s. 270).

### Bogsering

För viktig information om fjärrnyckeln vid bogsering, se Bogsering (s. 321).

### Relaterad information

- Nyckellägen (s. 80)

<sup>16</sup> Inte nödvändigt för bil med nyckelfritt start- och låssystem\*.

<sup>17</sup> Ca 2 sekunder.

## Säten fram

Bilens framsäten har olika inställningsmöjligheter för bästa möjliga sittkomfort.

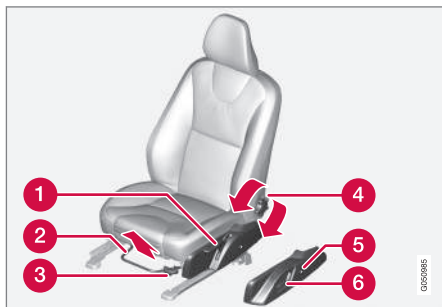

- 1 Höj/sänk sätet, pumpa upp/ner.
- 2 Framåt/bakåt, lyft handtaget för att ställa in rätt avstånd till ratt och pedaler. Kontrollera att sätet är spärrad då inställningen ändrats.
- 3 Höj/sänk\* sittdynans framkant, pumpa upp/ner.
- 4 Ändra ryggstödet lutning, vrid ratten.
- 5 Ändra svankstödet\*, tryck på knappen.
- 6 Manöverpanel för elmanövrerat säte\*, se Säten fram – elmanövrerade\* (s. 83).

<sup>18</sup> Gäller endast komfortsäten.

## ! VARNING

Ställ in rätt körställning på förarsätet innan körning påbörjas, aldrig under färd. Var förvissad om att sätet är i låst läge för att undvika personskada vid en eventuell hård inbromsning eller olycka.

## Fällning av passagerarsätets ryggstöd\*<sup>18</sup>

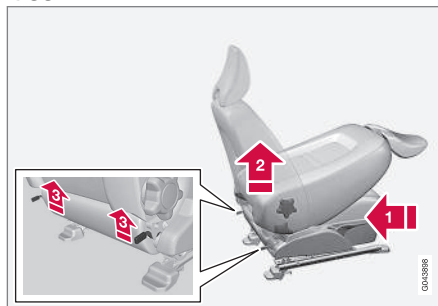

Passagerarsätets ryggstöd kan fällas framåt för att ge plats för lång last.

- 1 Skjut sätet så långt bakåt/neråt som möjligt.
- 2 Ställ in ryggstödet till upprätt läge.
- 3 Lyft spärrarna på ryggstödet baksida och fäll det framåt.

4. Skjut fram sätet så att nackskyddet "låses" fast under handskfacket.

Uppfällning sker i omvänd ordning.

## ! VARNING

Ta tag i ryggstödet och var förvissad om att det är ordentligt låst efter uppfällning för att undvika personskada vid en eventuell hård inbromsning eller olycka.

## Relaterad information

- Säten fram – elmanövrerade\* (s. 83)
- Säten bak (s. 84)



### Säten fram – elmanövrerade\*

Bilens framsäten har olika inställningsmöjligheter för bästa möjliga sittkomfort. Elmanövrerat säte kan flyttas framåt/bakåt och upp/ner. Sittdynans framkant kan höjas/sänkas. Ryggstödet lutning och svankstödet\* kan ändras.

#### Elmanövrerat säte

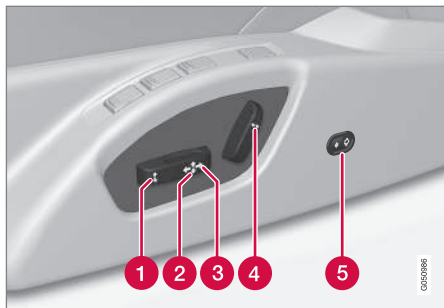

- 1 Sittdynans framkant upp/ner
- 2 Höj/sänk säte
- 3 Säte framåt/bakåt
- 4 Ryggstödslutning
- 5 Svankstöd\* justeras inåt och utåt

De elmanövrerade sätena har ett överbelastningsskydd som utlöses om något säte

blockeras av något föremål. Om det händer, sätt bilens elsystem i nyckelläge **I** eller **0** och vänta en kort stund innan sätet manövreras igen.

Endast en rörelse (fram/bak/upp/ner/inåt/utåt) kan göras åt gången.

#### Förberedelser

Inställning av sätet kan göras en viss tid efter att dörren låsts upp med fjärrnyckeln utan nyckel i startlåset. Inställning av sätet görs normalt i nyckelläge **I** och kan alltid göras när motorn är igång.

#### Säte med minnesfunktion\*

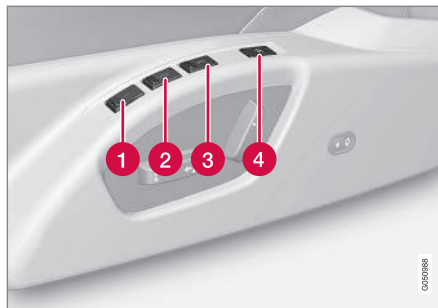

Minnesfunktionen lagrar inställningar för sätet och de yttre backspeglarna.

#### Lagra inställning

- 1 Minnesknapp
- 2 Minnesknapp
- 3 Minnesknapp
- 4 Knapp för lagring av inställning

1. Ställ in sätet och de yttre backspeglarna.
2. Håll knapp **M** intryckt, samtidigt som knapp **1**, **2** eller **3** trycks in. Håll knapparna intryckta tills akustisk signal hörs och text visas i kombiinstrumentet.

Sätet måste justeras igen innan det går att sätta ett nytt minne.

Svankstödet inställning lagras inte.

#### Använda lagrad inställning

Tryck in en av minnesknapparna **1–3** tills sätet och de yttre backspeglarna stannar. Om knappen släpps kommer sätets och de yttre backspeglarnas rörelse att avbrytas.

#### Nyckelminne\* i fjärrnyckel

Samtliga fjärrnycklar kan användas av olika förare för att lagra förarsätets och de yttre backspeglarnas inställningar<sup>19</sup>, se Fjärrnyckel – personalisering\* (s. 157).

<sup>19</sup> Endast om bilen är utrustad med elmanövrerat säte med minne och elektriskt infällbara backspeglar. Svankstödet inställning lagras inte.



## 03 Instrument och reglage



### Nödstopp

Om sätet oavsiktligt kommer i rörelse, tryck på någon av sätets inställningsknappar eller minnesknappar så stannar sätet.

Återstart för att nå sätesposition som lagrats i nyckelminnet görs genom att trycka på upp-låsningssknappen på fjärrnyckeln. Förardörren måste då vara öppen.

### VARNING

Klämrisk! Se till att barn inte leker med reglagen. Kontrollera att inga föremål finns framför, bakom eller under sätet vid inställning. Se till att ingen av passagerarna i baksätet kan komma i kläm.

### Eluppvärmda säten

För eluppvärmda säten, se Eluppvärmda framsäten\* (s. 128) och Eluppvärmt baksäte\* (s. 128).

### Relaterad information

- Säten fram (s. 82)
- Säten bak (s. 84)

### Säten bak

*Baksätets ryggstöd och de yttre nackskydden kan fällas. Mittplatsens nackskydd kan regleras efter passagerarens längd.*

### Nackskydd mittplats bak

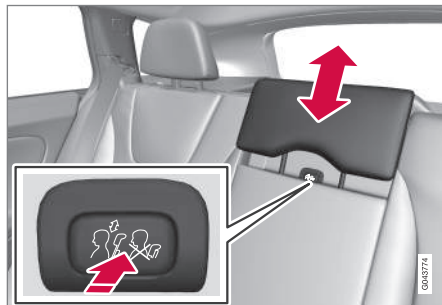

Reglera skyddet efter passagerarens längd så det om möjligt täcker hela bakhuvudet. Skjut det uppåt efter behov.

För att få ner skyddet igen måste knappen (placerad i mitten mellan ryggstödet och nackskyddet, se bild) tryckas in samtidigt som nackskyddet trycks ner försiktigt.

### VARNING

Mittplatsens nackskydd skall vara i sitt nedersta läge när mittplatsen inte används. När mittplatsen används skall nackskyddet vara korrekt justerat till passagerarens längd så att det om möjligt täcker hela bakhuvudet.

### Manuell nedfällning av yttre nackskydd baksäte

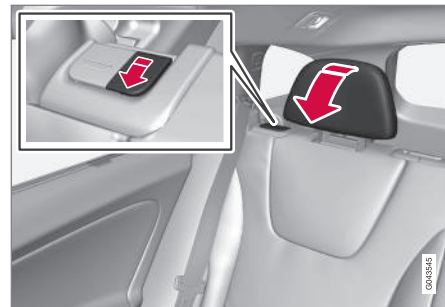

Dra i spärrhandtaget närmast nackskyddet för att fälla nackskyddet framåt.

Nackskyddet förs tillbaka manuellt tills ett klickljud hörs.

### VARNING

Nackskydden ska vara i låst läge efter uppfällning.

### Fällning av ryggstöd i baksäte

### VIKTIGT

När ryggstödet ska fällas får det inte finnas något föremål i baksätet. Säkerhetsbältena får inte heller vara kopplade. Risk finns annars att det uppstår skada på baksätets klädsel.



Det tredelade ryggstödet kan fällas på olika sätt.

### **i** OBS

Framsätena kan behöva skjutas fram och/eller ryggstöden justeras upp för att de bakre ryggstöden ska kunna fällas fram helt.

- Den vänstra delen kan fällas separat.
- Den mittre delen kan fällas separat.
- Den högra delen kan bara fällas tillsammans med den mittre.
- Om hela ryggstödet ska fällas ska de olika delarna fällas var för sig.

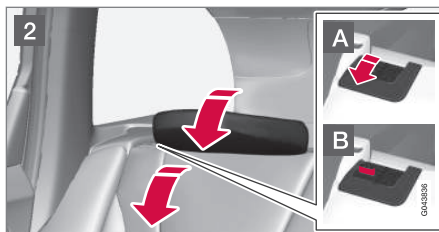

- 1 Om mittryggstödet ska fällas – frigör och justera ner nackskyddet för mittryggstödet, se tidigare avsnitt "Nackskydd mittplats bak".
- 2 De yttre nackskydden fälls automatiskt när de yttre ryggstöden fälls. Dra upp ryggstödet spärrehandtag **A** och fäll samtidigt fram ryggstödet. En röd indikering vid låsspärren **B** visar att ryggstödet inte längre är spärrat.

### **i** OBS

När ryggstöden har fällts ska nackskydden föras framåt något för att inte ta i sittdynan.

Uppfällning sker i omvänd ordning.

### **i** OBS

När ryggstödet har fällts tillbaka ska den röda indikeringen inte visas längre. Om den fortfarande visas är ryggstödet inte spärrat.

### **!** VARNING

Kontrollera att ryggstöden och nackskydden i baksätet är ordentligt låsta efter uppfällning.

### Elektrisk fällning av yttre nackskydd baksäte\*

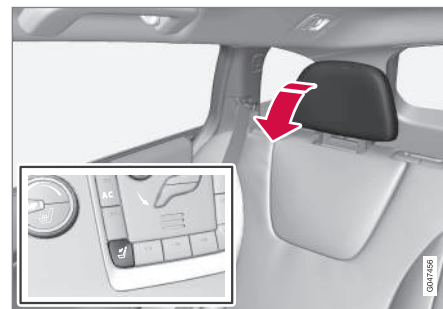

1. Fjärrnyckeln ska vara i nyckelläge **II**.
2. Tryck in knappen för att fälla de bakre yttre nackskydden så att bakåtsikten förbättras.

\* Tillval/tillbehör, för mer information se Introduktion.



## 03 Instrument och reglage



### **! VARNING**

Fäll inte ner de yttre nackskydden om det finns passagerare på någon av ytterplats-erna.

För tillbaka nackskyddet manuellt tills ett klickljud hörs.

### **! VARNING**

Nackskydden ska vara i låst läge efter uppfällning.

### Relaterad information

- Säten fram (s. 82)
- Säten fram – elmanövrerade\* (s. 83)

### Ratt

Ratten kan justeras i olika lägen och har reglage för signalhorn, farthållare samt meny-, ljud- och telefonstyrning.

### Inställning

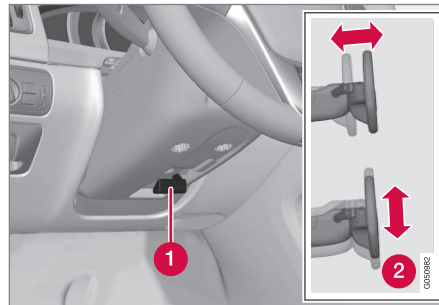

Inställning av ratt.

- 1 Spak – lösgöring av ratt
- 2 Möjliga rattlägen

Ratten kan ställas in i höjd- och djupled:

1. Dra spaken mot föraren för att lösgöra ratten.
2. Ställ in ratten i det läge som passar.
3. Tryck tillbaka spaken för att fixera ratten. Om det går trögt, tryck lite på ratten samtidigt som spaken förs tillbaka.

### **! VARNING**

Ställ in ratten och fixera den innan avfärd.

Vid hastighetsberoende servostyrning\* kan rattmotståndet regleras, se Justerbart rattmotstånd\* (s. 183).

### Knappsatser\* och paddlar\*

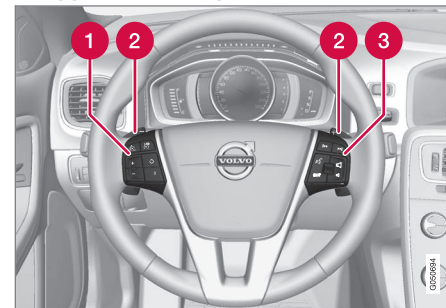

Knappsatser och paddlar i ratten.

- 1 Farthållare\* (s. 194)\* och Adaptiv farthållare – ACC\* (s. 197)\*.
- 2 Paddel för manuell växling av automatisk växellåda, se Automatisk växellåda – Geartronic\* (s. 278).
- 3 Ljud- och telefonstyrning, se supplement Sensus Infotainment.





## Signalhorn



Signalhorn.

Tryck på rattens centrum för att signalera.

## Relaterad information

- Eluppvärmning\* av ratten (s. 87)

## Eluppvärmning\* av ratten

Ratten kan värmas upp med elvärme.

### Funktion

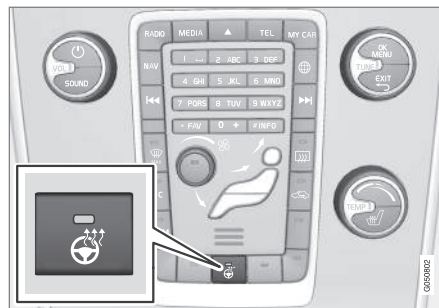

Knappens position kan variera beroende på val av övrig utrustning samt marknad.

Upprepade **knapptryck skiftar** mellan följande funktioner:

| Funktion    | Indikering        |
|-------------|-------------------|
| Avstängd    | Knapplampa släckt |
| Uppvärmning | Knapplampa tänd   |

### Automatisk rattvärme

Med automatisk start av rattvärme aktiverad kommer uppvärmning av ratten starta vid motorstart. Automatisk start sker när bilen är kall och omgivningstemperaturen är under ca 10 °C. Aktivera/deaktivera funktionen i menysystemet **MY CAR** (s. 111).

## Ljusreglage

Med ljusreglaget aktiveras och justeras yttre belysning. Det används också för att justera display- och instrumentbelysning samt stämningssljus (s. 97).



# 03 Instrument och reglage

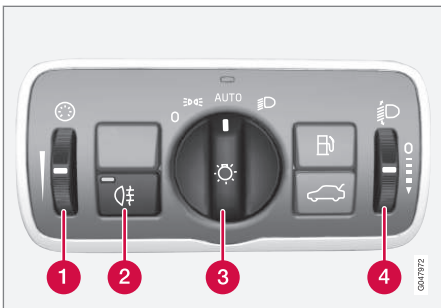

Översikt ljusreglage.

- 1 Tumhjul för justering av display- och instrumentbelysning samt stämmningsljus\*
- 2 Knapp för dimljus bak
- 3 Vred för belysning vid färd och parkering
- 4 Tumhjul<sup>20</sup> för ljushöjdsreglering

## Vredets lägen

### **i** OBS

Samma lampor används som varselljus och positionsljus fram. Ljusstyrkan är högre när lamporna används som varselljus.

| Läge | Innebörd  |
|------|---|
| 0    | Varselljus <sup>A</sup> när bilens elsystem är i nyckelläge II eller motorn är igång.<br>Helljusblink kan användas.   |
|      | Varselljus, positionsljus bak och sidomarkeringsljus när bilens elsystem är i nyckelläge II eller motorn är igång.<br>Positionsljus/sidomarkeringsljus när bilen är parkerad <sup>B</sup> .<br>Helljusblink kan användas. |

| Läge | Innebörd   |
|------|--|
| AUTO | Varselljus, positionsljus bak och sidomarkeringsljus i dagsljus när bilens elsystem är i nyckelläge II eller motorn är igång.<br>Halvljus och positionsljus/sidomarkeringsljus i svagt dagsljus eller mörker eller när dimljus bak eller vindrutetorkare med kontinuerlig torkning är aktiverade.<br>Funktionen Tunneldetektering (s. 90)* är aktiverad.<br>Funktionen Automatiskt helljus (s. 91)* kan användas.<br>Helljus kan aktiveras när halvljuset är tätt.<br>Helljusblink kan användas. |
|      | Halvljus och positionsljus/sidomarkeringsljus.<br>Helljus kan aktiveras.<br>Helljusblink kan användas.   |

<sup>A</sup> Placerade i eller under stötfångaren fram.

<sup>B</sup> Även vid stillastående när motorn är igång, förutsatt att vredets läge skiftas till detta läge från annat läge.

Volvo rekommenderar att läge **AUTO** används när bilen körs.

<sup>20</sup> Finns inte för bilar utrustade med aktiva xenon-strålkastare\*.



## ⚠ VARNING

Bilens ljussystem kan inte i alla situationer avgöra när dagsljuset är för svagt eller tillräckligt starkt, t.ex. vid dimma och regn.

Föraren är alltid ansvarig för att bilen framförs med ett trafiksäkert ljus och enligt gällande trafikbestämmelser.

### Display- och instrumentbelysning

Olika display- och instrumentbelysning tänds beroende på nyckelläge, se Nyckellägen – funktioner vid olika nivåer (s. 81).

Displaybelysningen dämpas automatiskt vid mörker – känsligheten ställs in med tumhjulet.

Instrumentbelysningens styrka regleras med tumhjulet.

### Ljushöjdsreglering av strålkastare

Bilens last ändrar strålkastarljusets riktning i höjddled, vilket kan leda till att mötande fordon bländas. Undvik detta genom att justera ljushöjden. Sänk ljuset om bilen lastats tungt.

1. Låt motorn vara igång eller ha bilens elsystem i nyckelläge I.
2. Rulla uppåt/neråt med tumhjulet för att höja/sänka ljushöjden.

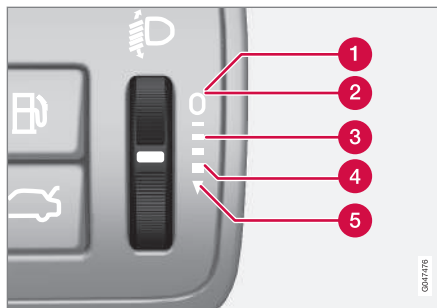

Lägen på tumhjulet för olika lastfall.

- 1 Endast förare
- 2 Förare samt passagerare i passagerarsätet fram
- 3 Personer i alla säten
- 4 Personer i alla säten samt maximal last i lastutrymmet
- 5 Förare samt maximal last i lastutrymmet

Bilar med aktiva xenon-strålkastare\* har automatisk ljushöjdsreglering och är därför inte utrustade med tumhjulet.

### Relaterad information

- Positionsljus (s. 89)
- Varselljus (s. 90)
- Hel-/halvljus (s. 91)

### Positionsljus

Positionsljus tänds med ljusreglgets vred.

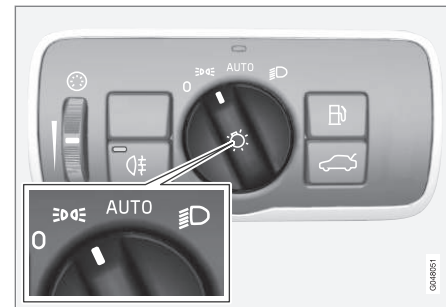

Ljusreglgets vred i läget för positionsljus.

Ställ vredet i läge **AUTO** (nummerskyltsbelysningen tänds samtidigt).

Är bilens elsystem i nyckelläge II eller motorn igång lyser varselljusen i stället för positionsljus fram.

När det är mörkt ute och bakluckan öppnas tänds de bakre positionsljusen för att uppmärksamma bakomvarande. Detta sker oavsett vilket läge vredet står i eller vilket nyckelläge bilens elsystem är i.

### Relaterad information

- Ljusreglage (s. 87)

\* Tillval/tillbehör, för mer information se Introduktion.



## 03 Instrument och reglage

### Varselljus

Med ljusreglagets vred i läge **AUTO** samt bilens elsystem i nyckelläge **II** eller motorn igång, aktiveras varselljuset automatiskt i dagsljus.

### Varselljus under dagtid – DRL



Ljusreglagets vred i läge **AUTO**.

Med ljusreglagets vred i läge **AUTO** aktiveras varselljuset (Daytime Running Lights – DRL) automatiskt när bilen körs i dagsljus. En ljussensor på instrumentpanelens ovsida växlar från varselljus till halvljus vid skymning eller när dagsljuset blir för svagt. Växling till halvljus sker också i de fall vindrutetorkare eller dimljus bak aktiveras.

### VARNING

Systemet är ett hjälpmedel för att spara energi – det kan inte i alla situationer avgöra när dagsljuset är för svagt eller tillräckligt starkt, t.ex. vid dimma och regn.

Föraren är alltid ansvarig för att bilen framförs med ett trafiksäkert korrekt ljus och enligt gällande trafikbestämmelser.

### Relaterad information

- Hel-/halvljus (s. 91)
- Ljusreglage (s. 87)

### Tunneldetektering\*

Tunneldetekteringen växlar belysningen från varselljus till halvljus när bilen körs in i en tunnel.

Funktionen Tunneldetektering finns i bil med regnsensor\*. Sensorn känner av ingången till en tunnel och ställer om belysningen från varselljus till halvljus. Ca 20 sekunder efter att bilen lämnat tunneln, återgår belysningen till varselljus. Körs bilen in i ännu en tunnel inom denna tid, behålls halvljuset på. På så sätt undviks täta förändringar av bilens ljus.

Observera att ljusreglagets vred måste stå i läge **AUTO** för att tunneldetekteringen ska fungera.

### Relaterad information

- Hel-/halvljus (s. 91)
- Ljusreglage (s. 87)



## Hel-/halvljus

Med ljusreglagets vred i läge **AUTO** samt bilens elsystem i nyckelläge **II** eller motorn igång, aktiveras halvljuset automatiskt vid dåliga ljusförhållanden.



Rattspak och ljusreglagets vred.

**1** Läge för helljusblink

**2** Läge för helljus

## Halvljus

Med vredet i läge **AUTO** aktiveras halvljuset automatiskt vid skymning eller när dagsljuset blir för svagt. Halvljuset aktiveras också automatiskt i de fall vindrutetorkare eller dimljus bak är aktiverade.

Med vredet i läge  lyser alltid halvljuset när motorn är igång eller när nyckelläge **II** är aktivt.

## Helljusblink

För rattspaken lätt mot ratten till läget för helljusblink. Helljuset lyser tills spaken släpps.

## Helljus

Helljuset kan aktiveras när vredet står i läge **AUTO**<sup>21</sup> eller . Aktivera/deaktivera helljuset genom att föra rattspaken mot ratten till ändläget och släppa. Alternativt kan helljuset deaktiveras genom en lätt tryckning av rattspaken mot ratten.

När helljuset är aktiverat lyser symbolen  i kombiinstrumentet.

## Extraljus\*

Om bilen har extraljus kan föraren i menysystemet MY CAR välja om de ska vara deaktiverade eller tändas/släckas samtidigt med helljuset<sup>22</sup>, se MY CAR (s. 111).

## Relaterad information

- Aktiva xenon-strålkastare\* (s. 94)
- Automatiskt helljus\* (s. 91)
- Ljusreglage (s. 87)
- Strålkastare – anpassning av ljusbild (s. 99)
- Tunneldetektering\* (s. 90)

## Automatiskt helljus\*

Funktionen Automatiskt helljus finns med på/av-funktionalitet eller adaptiv funktionalitet beroende på strålkastarvariant. Funktionen upptäcker mötande trafiks strålkastarljus eller framförvarande fordons bakljus, och växlar belysningen från helljus till halvljus. Automatiskt helljus med adaptiv funktionalitet bländar av enbart den del av ljuskäglan som pekar direkt på fordonet. Belysningen återgår till helljus när det infallande ljuset upphört.

## Automatiskt helljus – AHB

Automatiskt helljus (Active High Beam – AHB) är en funktion som med en kamerasensor i vindrutans överkant upptäcker mötande trafiks strålkastarljus eller framförvarande fordons bakljus, och då växlar från helljus till halvljus. Funktionen kan också ta hänsyn till gatubelysning.

## Bil med halogen-strålkastare

Belysningen återgår till helljus någon sekund efter det att kamerasensorn inte längre känner av mötande trafiks strålkastarljus eller framförvarande fordons bakljus.

## Bil med aktiva xenon-strålkastare

Har det automatiska helljuset på/av-funktionalitet återgår belysningen till helljus någon sekund efter det att kamerasensorn inte

<sup>21</sup> När halvljuset är tänt.

<sup>22</sup> Extraljus måste anslutas till elsystemet av verkstad. Volvo rekommenderar att du kontaktar en auktoriserad Volvoverkstad.



## 03 Instrument och reglage



längre känner av mötande trafiks strålkastarljus eller framförvarande fordonets bakljus.

Har det automatiska helljuset adaptiv funktionalitet fortsätter ljuskäglan, till skillnad från vad som sker vid konventionell avbländning, att lysa med helljus på båda sidor om mötande eller framförvarande fordon – enbart den del av ljuskäglan som pekar direkt på fordonet bländas av.

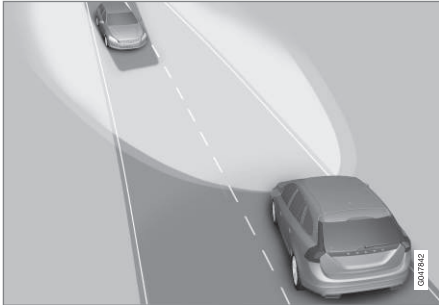

*Adaptiv funktionalitet: Halvljus direkt mot mötande fordon, men fortsatt helljus på båda sidor om fordonet.*

Belysningen återgår till fullt helljus någon sekund efter det att kamerasensorn inte längre känner av mötande trafiks strålkastarljus eller framförvarande fordonets bakljus.

### Aktivering/deaktivering

AHB kan aktiveras då ljusreglaget står i läge **AUTO** (förutsatt att funktionen inte har

deaktiverats i menysystemet MY CAR, se MY CAR (s. 111)).





*Rattspak och ljusreglets vred i läge **AUTO**.*

Funktionen kan träda in vid mörkerkörning när bilens hastighet är ca 20 km/h (12 mph) eller högre.

Aktivera/deaktivera AHB genom att föra vänster rattspak mot ratten till ändläget och släppa. Deaktivering vid helljus medför att belysningen direkt ställs om till halvljus.

### Bil med analogt kombiinstrument

När AHB är aktiverat lyser symbolen  i instrumentets informationsdisplay.

När helljuset är tänd lyser också symbolen  i kombiinstrumentet. För aktiva xenon-strålkastare gäller detta även om helljuset är delvis avbländat, dvs. så snart ljuskäglan lyser med något mer än halvljus.

### Bil med digitalt kombiinstrument

När AHB är aktiverat lyser symbolen  med vitt sken i instrumentets informationsdisplay.

När helljuset är tänd lyser symbolen med blått sken. För aktiva xenon-strålkastare gäller detta även om helljuset är delvis avbländat, dvs. så snart ljuskäglan lyser med något mer än halvljus.



## Manuell manövrering

### OBS

Håll vindrutans yta framför kameran ren avseende is, snö, imma och smuts.

Klistra eller montera ingenting på vindrutans framför kameran, då det kan reducera eller få ett eller flera av kameran beroende system att sluta fungera.

Om meddelandet **Aktivt helljus Tillfälligt otillgängligt Manövrera manuellt** visas i kombiinstrumentets informationsdisplay måste växling mellan hel- och halvljus göras manuellt. Dock kan ljusreglaget vridas ändå stå i läge **AUTO**. Detsamma gäller om meddelandet **Vindrutesensorer blockerade Se handbok** och symbolen  visas. Symbolen  slocknar när dessa meddelanden visas.

AHB kan vara tillfälligt otillgängligt t.ex. i situationer med tät dimma eller kraftigt regn. När AHB åter blir tillgängligt, eller vindrutesensorerna inte längre är blockerade, släcks meddelandet och symbolen  tänds.

### VARNING

AHB är ett hjälpmedel för att vid gynnsamma förhållanden använda bästa möjliga ljus.

Föraren är alltid ansvarig för att manuellt växla mellan hel- och halvljus när trafiksituationer eller väderförhållanden kräver det.

### VIKTIGT

Exempel på när manuell växling mellan hel- och halvljus kan krävas:

- vid kraftigt regn eller tät dimma
- vid underkyllt regn
- vid snörök eller snömodd
- vid månsken
- vid körning i svagt upplysta samhällen
- när framförvarande trafik har svag belysning
- om det finns fotgängare på eller vid vägen
- om det finns starkt reflekterande föremål såsom skyltar i närheten av vägen
- när mötande trafiks belysning skymms av t.ex. vägräcken
- när det finns trafik på anslutande vägar
- vid backkrön eller svackor
- i tvärskurvor.

För mer information om kameran sensorers begränsningar, se Kollisionsvarnare\* – kamerans sensorers begränsningar (s. 228).

### Relaterad information

- Hel-/halvljus (s. 91)
- Ljusreglage (s. 87)



## 03 Instrument och reglage

### Aktiva xenon-strålkastare\*

Aktiva xenonstrålkastare är konstruerade för att ge maximal belysning i kurvor och korsningar och därmed ge ökad säkerhet.

### Aktiva xenon-strålkastare – ABL

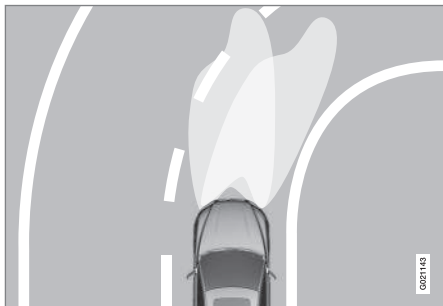

Ljusbild med funktionen deaktiverad (vänster) respektive aktiverad (höger).

Om bilen är utrustad med aktiva xenon-strålkastare (Active Bending Lights – ABL) följer ljuset från strålkastarna ratt rörelsen för att ge maximal belysning i kurvor och korsningar och därmed ge ökad säkerhet.

Funktionen aktiveras automatiskt vid start av bilen (förutsatt att den inte har deaktiverats i menysystemet MY CAR, se MY CAR (s. 111)). Vid fel i funktionen lyser symbolen  i kombiinstrumentet samtidigt som

informationsdisplayen visar en förklarande text och ytterligare en tänd symbol.

| Sym-bol   | Meddel-ande  | Innebörd   |
|---|--|--|
|  | Strålkas-tarsystem funktions-fel Service erfordras | Systemet är ur funktion. Uppsök en verkstad om meddelandet kvarstår. Volvo rekommenderar att du kontakter en auktoriserad Volvoverkstad. |

Funktionen är endast aktiv i skymning eller mörker och endast när bilen är i rörelse.

Funktionen<sup>23</sup> kan deaktiveras/aktiveras i menysystemet MY CAR, se MY CAR (s. 111).

### Kurvtagningsljus\*

Aktiva xenon-strålkastare med funktionen Automatiskt helljus som har adaptiv funktionalitet är utrustade med kurvtagningsljus som temporärt lyser upp området snett framför bilen åt det håll ratten vrids i två kurva, eller åt det håll blinkers används.

Funktionen aktiveras när hel- eller halvljus används samt bilens hastighet är lägre än ca 30 km/h (20 mph).

Dessutom tänds båda kurvtagningsljusen som ett komplement till backljuset vid backning.

### Relaterad information

- Hel-/halvljus (s. 91)
- Automatiskt helljus\* (s. 91)
- Ljusreglage (s. 87)

<sup>23</sup> Aktiverad vid leverans från fabrik.





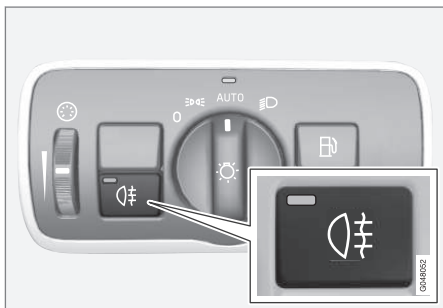

## Dimljus bak

Då sikten är nedsatt på grund av dimma kan dimljus bak användas för att andra trafikanter i ett tidigt skede ska observera framförvarande fordon.



Knapp för dimljus bak.

Dimljus bak kan endast tändas när nyckelläge II är aktivt eller motorn är igång samt ljusreglagets vred står i läge **AUTO** eller .

Tryck på knappen för till/från. Kontrollsymbolen  i kombiinstrumentet och lampan i knappen lyser när dimljus bak är tänd.

Dimljus bak släcks automatiskt vid tryck på **START/STOP ENGINE**-knappen eller när ljusreglagets vred ställs i läge **0** eller .

## OBS

Bestämmelser för användning av dimljus bak varierar mellan olika länder.

## Relaterad information

- Ljusreglage (s. 87)

## Bromsljus

Bromsljuset tänds automatiskt vid inbromsning.

Bromsljuset tänds när bromspedalen trycks ner. Dessutom tänds det när något av förarstödsystemen Adaptiv farthållare (s. 197), City Safety (s. 215) eller Kollisionsvarnare (s. 222) bromsar bilen.

## Relaterad information

- Färdbröms – nödbromsljus och automatisk varningsblinkers (s. 298)

## Varningsblinkers

Varningsblinkers varnar andra trafikanter genom att bilens samtliga blinkerlampor blinkar samtidigt när denna funktion är aktiverad.



Knapp för varningsblinkers.

Tryck in knappen för att aktivera varningsblinkers. Båda blinkersymbolerna i kombiinstrumentet blinkar när varningsblinkers används.

Varningsblinkers aktiveras automatiskt när bilen bromsats så kraftigt att nödbromsljusen aktiverats och hastigheten understiger ca 10 km/h (6 mph). Varningsblinkers förblir aktiva när man stannat och deaktiveras då automatiskt när man kör iväg igen eller deaktiveras om knappen trycks in.

## Relaterad information

- Blinkers (s. 96)
- Färdbröms – nödbromsljus och automatisk varningsblinkers (s. 298)

## Blinkers

Bilens blinkers manövreras med vänster rattspak. Blinkerlamporna blinkar tre gånger eller kontinuerligt, beroende på hur långt uppåt eller neråt spaken förs.



Blinkers.

### Kort blinksekvens

- 1 För rattspaken uppåt eller neråt till första läget och släpp. Blinkerlamporna blinkar tre gånger. Funktionen kan aktiveras/deaktiveras i menysystemet MY CAR, se MY CAR (s. 111).

### Kontinuerlig blinksekvens

- 2 För rattspaken uppåt eller neråt till yttersta läget.

Spaken stannar i sitt läge och förs tillbaka för hand eller automatiskt av ratt rörelsen.



### Blinkersymboler

För blinkersymboler, se Kombiinstrument – kontrollsymbolernas innebörd (s. 70).

### Relaterad information

- Varningsblinkers (s. 96)

### Kupébelysning

Kupébelysningen aktiveras/deaktiveras med knappar i reglagen ovanför framsätena och baksätet.



Reglage i takkonsolen för främre läslampor och kupébelysning.

- 1 Läslampa vänster sida
- 2 Läslampa höger sida
- 3 Kupébelysning

All belysning i kupén kan tändas och släckas manuellt inom 30 minuter från det att:

- motorn har stängts av och bilens elsystem är i nyckelläge **0**
- bilen har låsts upp men motorn har inte startats.

### Främre takbelysning

Läslamporna fram tänds eller släckts med ett tryck på respektive knapp i takkonsolen.

### Bakre takbelysning



Bakre takbelysning.

Lamporna tänds eller släckts med ett tryck på respektive knapp.

### Instegsbelysning

Instegsbelysningen (och kupébelysningen) tänds respektive släckts när en sidodörr öppnas eller stängs.

### Handskfacksbelysning

Handskfacksbelysningen tänds respektive släckts när luckan öppnas eller stängs.

### Makeup-spegelbelysning

Belysningen till makeup-spegeln (s. 147) tänds respektive släckts då locket öppnas eller stängs.

### Belysning i lastutrymme

Belysningen i lastutrymmet tänds respektive släckts då bakluckan öppnas eller stängs.



## Belysningsautomatik

Med knappen för kupébelysning kan tre lägen väljas för belysningen i kupén:

- **Av** – höger sida intryckt, belysningsautomatiken är deaktiverad.
- **Neutralläge** – belysningsautomatiken är aktiverad.
- **På** – vänster sida intryckt, kupébelysningen är tänd.

## Neutralläge

När knappen är i neutralläge, tänds och släcks kupébelysningen automatiskt enligt nedanstående.

Kupébelysningen tänds och förblir tänd i 30 sekunder om:

- bilen låses upp med fjärrnyckel eller nyckelblad, se Fjärrnyckel – funktioner (s. 160) eller Löstagbart nyckelblad – upplåsning dörr (s. 164)
- motorn stängts av och bilens elsystem är i nyckelläge **0**.

Kupébelysningen släcks när:

- motorn startar
- bilen låses.

Kupébelysningen tänds och förblir tänd i två minuter om någon av dörrarna är öppen.

Om någon belysning tänds manuellt och bilen låses kommer den att släckas automatiskt efter två minuter.

## Stämmningsljus\*

När den vanliga kupébelysningen har slocknat och motorn går lyser några lysdioder, bl.a. en i takbelysningen för att ge ett svagt ljus och förhöja stämningen under färd. Ljuset gör det också lättare att under den mörka tiden på dygnet se föremål i förvaringsfack etc. Denna belysning slocknar en liten stund efter den vanliga kupébelysningen när bilen låses. Ljusstyrkan regleras med tumhjulet på ljusreglaget (s. 87).

## Ledbelysning

*Ledbelysning omfattas av halvljus, positionsljus, lampor i yttre backspeglar, nummerskylltsbelysning, inre takbelysning samt instegsbelysning.*

En del av exteriörbelysningen kan hållas tänd och fungera som ledbelysning efter att bilen låsts.

1. Ta fjärrnyckeln ur startlåset.
2. För vänster rattspak mot ratten till ändläget och släpp. Funktionen aktiveras på samma sätt som vid helljusblink, se Hel-/halvljus (s. 91).
3. Stig ur bilen och lås dörren.

När funktionen aktiverats lyser halvljus, positionsljus, lampor i yttre backspeglar, nummerskylltsbelysning, inre taklampor samt instegsbelysning.

Tiden för hur länge ledbelysningen ska hållas tänd kan ställas in i menysystemet MY CAR, se MY CAR (s. 111).

## Relaterad information

- Trygghetsbelysning (s. 99)



## Trygghetsbelysning

Trygghetsbelysning omfattas av positionsljus, lampor i yttre backspeglar, nummerskyltsbelysning, inre takbelysning samt instegsbelysning.

Trygghetsbelysningen tänds med fjärrnyckeln, se Fjärrnyckel – funktioner (s. 160), och används för att tända bilens belysning på avstånd.

När funktionen aktiverats med fjärrnyckeln lyser positionsljus, lampor i yttre backspeglar, nummerskyltsbelysning, inre taklampor samt instegsbelysning.

Tiden för hur länge trygghetsbelysningen ska hållas tänd kan ställas in i menysystemet MY CAR, se MY CAR (s. 111).

## Relaterad information

- Ledbelysning (s. 98)

## Strålkastare – anpassning av ljusbild

Är bilen utrustad med aktiva xenon-strålkastare och har funktionen Automatiskt helljus krävs att ljusbilden ställs om vid skifte från höger- till vänstertrafik, och omvänt.

### Aktiva xenon-strålkastare\*

För bil utan funktionen Automatiskt helljus\* behöver ingen anpassning av ljusbilden göras. Ljusbilden är utformad på ett sådant sätt att mötande trafik inte bländas.

För bil med Automatiskt helljus krävs anpassning av ljusbilden. Bilen måste stå stilla och motorn vara igång när ljusbilden skiftas mellan höger- och vänstertrafik.

Ljusbilden skiftas i menysystemet MY CAR, se MY CAR (s. 111).

### Halogen-strålkastare

Ingen anpassning av ljusbilden behöver göras. Ljusbilden är utformad på ett sådant sätt att mötande trafik inte bländas.

## Torkare och spolare

Torkare och spolare rengör vindrutan och bakrutan. Strålkastarna rengörs med högtrycksspolning.

### Vindrutetorkare<sup>24</sup>



Vindrutetorkare och vindrutespolare.

- 1 Regnsensor, på/av
- 2 Tumhjul, känslighet/frekvens

### Vindrutetorkare av

För spaken till läge 0 för att stänga av vindrutetorkarna.

### Enkelsvep

För spaken uppåt och släpp för att göra ett svep.

<sup>24</sup> För byte av torkarblad och serviceläge torkarblad, se Torkarblad (s. 380). För påfyllning av spolarvätska, se Spolarvätska – påfyllning (s. 382).



## 03 Instrument och reglage



### Intervalltorkning

**INT**

Ställ in antalet svep per tidsenhet med tumhjulet när intervalltorkning är vald.

### Kontinuerlig torkning



Torkarna sveper med normal hastighet.



Torkarna sveper med hög hastighet.

### **!** VIKTIGT

Innan aktivering av torkare – säkerställ att torkarbladen inte är fastfrusna och att eventuell snö eller is på vindrutan (och bakrutan) är bortskrapad.

### **!** VIKTIGT

Innan aktivering av torkare under vintertid – säkerställ att torkarbladen inte är fastfrusna och att eventuell snö eller is på vindrutan (och bakrutan) är bortskrapad.

### **!** VIKTIGT

Använd rikligt med spolarvätska när torkarna rengör vindrutan. Vindrutan ska vara blöt när vindrutetorkarna arbetar.

### Serviceäge torkarblad

För rengöring av vindruta/torkarblad och byte av torkarblad, se Biltvätt (s. 403) och Torkarblad (s. 380).

### Regnsensor\*

Regnsensorn känner av mängden vatten på vindrutan och startar vindrutetorkarna automatiskt. Regnsensorns känslighet justeras med tumhjulet.

När regnsensorn är aktiverad tänds en lampa i knappen och regnsensorsymbolen  visas i kombiinstrumentet.

### Aktivera och ställ in känslighet

När regnsensorn ska aktiveras måste bilen vara igång eller fjärrnyckeln i läge **I** eller **II** samtidigt som spaken till vindrutetorkarna ska vara i läge **0** alternativt i läge för enkelsvep.

Aktivera regnsensorn genom att trycka på regnsensorknappen . Torkarna gör ett svep.

Om spaken förs uppåt gör torkarna extra-svep.

Vrid tumhjulet uppåt för högre känslighet och nedåt för lägre känslighet. (Ett extra svep görs när tumhjulet vrids uppåt.)

### Deaktivera

Deaktivera regnsensorn genom att trycka på regnsensorknappen  eller för spaken nedåt till ett annat torkarprogram.

Regnsensorn deaktiveras automatiskt när fjärrnyckeln tas ur startläset eller fem minuter efter att motorn stängts av.



### VIKTIGT

Vindrutetorkarna kan starta och skadas vid automattvätt. Stäng av regnsensorn medan bilen är igång eller fjärrnyckeln är i läge **I** eller **II**. Symbolen i kombiinstrumentet och lampan i knappen slocknar.

### Spolning av strålkastare och rutor



*Spolningsfunktion.*

### Spolning av vindruta

För spaken mot ratten för att starta vindrutete- och strålkastarspolarna.

Efter att spaken släppts gör vindrutetorkarna några extra svep och strålkastarna spolos.

### Uppvärmda spolmunstycken\*

Spolmunstyckena värms automatiskt vid kyla för att förhindra att spolarvätskan fryser fast.



### Högtrycksspolning av strålkastare\*

Högtrycksspolning av strålkastarna konsumerar stora mängder spolarvätska. För att spara vätska spolas strålkastarna automatiskt vid var femte spolning av vindrutan.

### Reducerad spolning

Då det återstår ca 1 liter spolarvätska i behållaren och meddelandet om att man ska fylla på spolarvätska visas i kombiinstrumentet, stängs tillförseln av spolarvätska till strålkastarna av. Detta för att prioritera rengöring av vindrutan och sikten genom den.

### Torkning och spolning av bakruta



- 1 Bakrutetorkare – intervalltorkning
- 2 Bakrutetorkare – kontinuerlig hastighet

Genom att föra spaken framåt (se pil i bild ovan) startas spolning och torkning av bakrutan.

#### **i** OBS

Bakrutetorkaren är utrustad med ett överhettningsskydd som gör att motorn stängs av om den blir överhettad. Bakrutetorkaren fungerar igen efter en nedkylningsperiod (30 sekunder eller längre, beroende på värmen i motorn och yttertemperaturen).

### Torkare – backning

Om backväxeln läggs in när de främre vindrutetorkarna är aktiverade, kommer bakrutetorkaren starta intervalltorkningsläge<sup>25</sup>. Funktionen upphör när backväxel läggs ur.

Om bakrutetorkaren redan går med kontinuerlig hastighet, sker ingen förändring.

#### **i** OBS

På bilar med regnsensor aktiveras bakrutetorkaren vid backning, om sensorn är aktiverad och det regnar.

### Relaterad information

- Spolarvätska – påfyllning (s. 382)

### Fönsterhissar

Med förardörrens reglagepanel kan alla fönsterhissar manövreras – med övriga dörrars reglagepaneler manövreras respektive fönsterhiss.

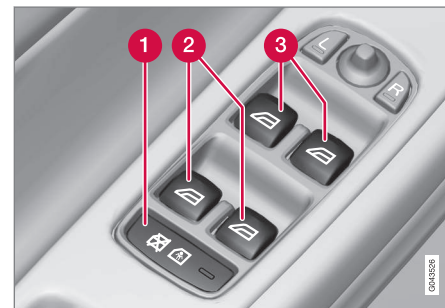

Reglagepanel i förardörr.

- 1 Elektrisk spärr för öppning av dörrar\* och fönster bak, se Barnsäkerhetsspärr – elektrisk aktivering\* (s. 177).
- 2 Reglage bakre fönster
- 3 Reglage främre fönster



#### **VARNING**

Kontrollera att inget barn eller andra passagerare kommer i kläm när fönstren stängs från förardörren.

<sup>25</sup> Denna funktion (intervalltorkning vid backning) kan stängas av. Uppsök en verkstad. Volvo rekommenderar en auktoriserad Volvoverkstad.



## 03 Instrument och reglage



### **! VARNING**

Kontrollera att barn eller andra passagerare inte kommer i kläm om/när fönstren stängs med hjälp av fjärrnyckeln.

### **! VARNING**

Om det finns barn i bilen – tänk på att alltid bryta strömmen till fönsterhissarna genom att välja nyckelläge **0** och ta sedan med fjärrnyckeln då bilen lämnas. För information om nyckellägen – se Nyckellägen – funktioner vid olika nivåer (s. 81).

### Manövrering



Manövrering av fönsterhissar.

- 1** Manövrering utan automatik
- 2** Manövrering med automatik

Med förardörrens reglagepanel kan alla fönsterhissar manövreras – övriga dörrars regla-

gepaneler kan bara manövrera respektive fönsterhiss. Endast en reglagepanel i taget kan manövreras.

För att fönsterhissarna ska kunna användas måste nyckelläget vara lägst **I** – se Nyckellägen – funktioner vid olika nivåer (s. 81). Efter motoravstängning kan fönsterhissarna manövreras i några minuter efter att fjärrnyckeln tagits ur – dock inte efter att en dörr har öppnats.

Stängning av fönstren avbryts och fönstret öppnas om något hindrar dess rörelse. Det finns möjlighet att forcera klämskyddet när stängning avbrutits t.ex. vid isbildning. Efter två på varandra avbrutna stängningar kommer klämskyddet att forceras och automatisk funktion deaktiveras under en kort stund, nu går det att stänga genom att kontinuerligt hålla knappen uppdragen.

### **i OBS**

Ett sätt att minska det pulserande vindljudet då de bakre fönsterrutorna är öppna, är att öppna även de främre fönsterrutorna lite grann.

### Manövrering utan automatik

För något av reglagen lätt uppåt/nedåt. Fönsterhissarna går upp/ner så länge reglaget hålls i position.

### Manövrering med automatik

För något av reglagen uppåt/nedåt till ändläge och släpp sedan. Fönstret körs automatiskt till sitt ändläge.

### Manövrering med fjärrnyckel eller centrallåsknapp

För att manövrera de elektriska fönsterhissarna från utsidan med fjärrnyckeln, eller från insidan med centrallåsknappen, se Fjärrnyckel – funktioner (s. 160) eller Låsning/upplåsning – inifrån (s. 173).

### Återställning

Ifall batteriet kopplats bort måste funktionen för automatisk öppning återställas för att fungera korrekt.

1. Dra upp knappens främre del lätt för att hissa upp rutan till sitt ändläge och håll kvar i en sekund.
2. Släpp knappen kort.
3. Dra upp knappens främre del igen i en sekund.

### **! VARNING**

Återställning måste ske för att klämskyddet ska fungera.





## Backspeglar – yttre

De yttre backspeglarnas lägen justeras med inställningsspaken i förardörrens reglage.



Reglage yttre backspeglar.

### Inställning

1. Tryck på knappen **L** för vänster backspegel eller **R** för höger backspegel. Lampan i knappen lyser.
2. Justera läget med inställningsspaken i mitten.
3. Tryck en gång till på knappen **L** eller **R**. Lampan ska inte längre lysa.

### VARNING

Båda speglarna är av vidvinkeltyp för att ge god överblick. Föremål kan synas vara längre bort än vad de i verkligheten är.

### Lagring av inställningar<sup>26</sup>

Inställningarna av backspeglarna och förarsätets lägen kan för varje fjärrnyckel lagras i bilnyckelminnet\*, se Fjärrnyckel – personalisering\* (s. 157).

### Vinkling av backspegel vid parkering<sup>26</sup>

Backspegeln kan vinklas ner för att exempelvis föraren ska kunna se väggkanten vid parkering.

- Lägg i backväxeln och tryck in knappen **L** eller **R**.

När backväxeln läggs ur återgår backspegeln automatiskt till sitt ursprungliga läge efter ca 10 sekunder, eller tidigare genom att trycka in knappen **L** respektive **R**.

### Automatisk vinkling av backspegel vid parkering<sup>26</sup>

När backväxeln läggs i vinklas backspegeln automatiskt ner för att föraren exempelvis ska kunna se väggkanten vid parkering. När backväxeln läggs ur återgår backspegeln automatiskt till sitt ursprungliga läge efter en stund.

Funktionen kan aktiveras/deaktiveras i menysystemet MY CAR, se MY CAR (s. 111).

### Automatisk infällning vid låsning<sup>26</sup>

När bilen låses/låses upp med fjärrnyckeln fälls backspeglarna in/ut automatiskt.

Funktionen kan aktiveras/deaktiveras i menysystemet MY CAR, se MY CAR (s. 111).

### Återställning till neutralläge

Spegel som p.g.a. yttre våld ändrats ur sitt läge måste elektriskt återställas till neutralläge för att den elektriska in-/utfällningen ska fungera korrekt:

1. Fäll in speglarna med knapparna **L** och **R**.
2. Fäll ut dem igen med knapparna **L** och **R**.
3. Upprepa ovanstående procedur vid behov.

Speglarna är nu återställda i neutralläge.

### Automatisk avbländning\*

För att backspeglarna ska kunna vara utrustade med denna funktion krävs att också den inre backspegeln har automatisk avbländning, se Backspegel – inre (s. 105).

### Elektriskt infällbara backspeglar\*

För parkering/körning i tränga utrymmen kan speglarna fällas in:

1. Tryck ner knapparna **L** och **R** samtidigt (nyckelläge måste vara lägst I).
2. Släpp dem efter ca 1 sekund. Speglarna stannar automatiskt i maximalt infällt läge.

Fäll ut speglarna genom att trycka ner **L** och **R** samtidigt. Speglarna stannar automatiskt i utfällt läge.

<sup>26</sup> Endast i kombination med elmanövrerat säte med minne, se Säten fram – elmanövrerade\* (s. 83).



## Trygghetsbelysning och ledbelysning

Lampan på backspeglarna tänds då trygghetsbelysning (s. 99) eller ledbelysning (s. 98) valts.

## Relaterad information

- Backspegel – inre (s. 105)
- Rutor och backspeglar – eluppvärmning (s. 104)

## Rutor och backspeglar – eluppvärmning

*Eluppvärmningen används för att få bort is och imma från vindrutan, bakrutan och de yttre backspeglarna.*

## Eluppvärmd vindruta\*, bakruta och yttre backspeglar

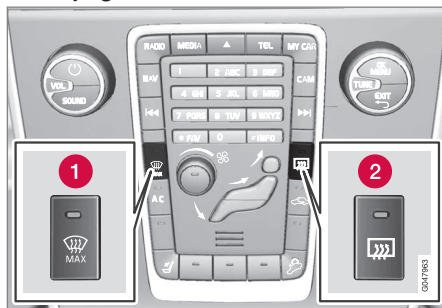

1 Eluppvärmning vindruta

2 Eluppvärmning bakruta och yttre backspeglar

Funktionen används för att få bort is och imma från vindruta, bakruta och yttre backspeglar.

Ett tryck på respektive knapp startar uppvärmningen. Lampan i knappen visar att funktionen är aktiv. Stäng av uppvärmningen så snart isen/imman är borta för att inte belasta batteriet onödigt mycket. Funktionen stängs dock av automatiskt efter en viss tid.

Se även Avfuktning och avfrostning av vindruta (s. 131).

De yttre backspeglarna och bakrutan avimmas/avisas automatiskt om bilen startas i yttertemperatur lägre än +7 °C. Autoavfrostning kan väljas i menysystemet MY CAR, se MY CAR (s. 111).



## Backspegel – inre

Den inre backspegeln kan bländas av med ett reglage i spegelns underkant. Alternativt bländar backspegeln av automatiskt.



### 1 Reglage för avbländning

## Manuell avbländning

Om starkt ljus kommer in bakifrån kan det reflekteras i backspegeln och blända föraren. Blända av med reglaget för avbländning när bakomvarande ljus stör:

1. Blända av genom att föra reglaget in mot kupén.
2. Återgå till normalt läge genom att föra reglaget mot vindrutan.

## Automatisk avbländning\*

Om starkt ljus kommer bakifrån bländar backspegeln av automatiskt. Reglage för manuell

avbländning finns inte på spegel med automatisk avbländning.

I backspegeln finns två sensorer – en framåtriktad och en bakåtriktad – som arbetar tillsammans för att identifiera och eliminera bländande ljus. Den framåtriktade sensorn känner av omgivande ljus, medan den bakåtriktade sensorn känner av ljus från bakomvarande fordonens strålkastare.

### **i** OBS

Skym sensorerna av t.ex. parkeringstillstånd, transpondrar, solskydd eller objekt i säten eller i lastutrymmet på ett sådant sätt att ljus förhindras att nå sensorerna, reduceras den inre och de yttre backspeglarnas avbländningsfunktion.

Endast backspegel med automatisk avbländning kan vara utrustad med kompass (s. 105).

## Relaterad information

- Backspeglar – yttre (s. 103)

## Kompass\*

I backspegeln övre högra hörn finns en display som visar i vilken kompassriktning bilens front pekar.

## Handhavande



Backspegel med kompass.

Åtta olika riktningar visas med engelsk förkortning: **N** (norr), **NE** (nordost), **E** (öster), **SE** (sydost), **S** (söder), **SW** (sydväst), **W** (väster) och **NW** (nordväst).

Kompassen aktiveras automatiskt när bilen startas eller när nyckelläge II är aktivt, se Nyckellägen – funktioner vid olika nivåer (s. 81). För att deaktivera/aktivera kompassen – tryck in knappen på backspeglens undersida med hjälp av t.ex. ett gem.

## Kalibrering

Kompassen kan behöva kalibreras för att visa rätt kompassriktning.



## 03 Instrument och reglage



Jordklotet är indelat i 15 magnetiska zoner. Kompassen bör kalibreras om bilen förflyttas flera magnetiska zoner.

Gör så här för att kalibrera:

1. Stanna bilen på en stor öppen yta som är fri från stålkonstruktioner och högspänningsledningar.
2. Starta bilen och stäng av all elektrisk utrustning (klimatanläggning, torkare etc.) samt se till att alla dörrar är stängda.

### OBS

Kalibreringen kan misslyckas eller helt utebli om elektrisk utrustning inte stängs av.

3. Håll knappen på backspeglens undersida intryckt ca 3 sekunder (använd t.ex. ett gem). Numret för aktuell magnetisk zon visas.

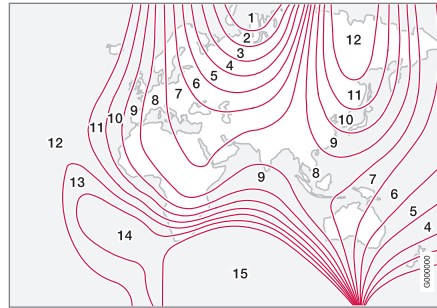

*Magnetiska zoner.*

4. Tryck upprepade gånger på knappen tills önskad magnetisk zon (**1–15**) visas, se kartan över magnetiska zoner för kompass.
5. Vänta tills displayen återgår till att visa tecknet **C**, alternativt håll knappen på backspeglens undersida intryckt ca 6 sekunder tills det att tecknet **C** visas.
6. Kör långsamt i en cirkel med en hastighet av högst 10 km/h (6 mph) tills en kompassriktning visas i displayen, vilket visar att kalibreringen är klar. Kör därefter ytterligare 2 varv för att finjustera kalibreringen.

7. **Bilar med eluppvärmd vindruta\***: Om tecknet **C** visas i displayen när den eluppvärmda vindrutan aktiveras, genomför då kalibrering enligt punkt 6 ovan med den eluppvärmda vindrutan aktiverad, se Avfuktning och avfrostning av vindruta (s. 131).
8. Upprepa ovanstående procedur vid behov.



## Taklucka\*

Takluckan kan manövreras med reglaget i taket.

Takluckans inre solskärm stängs manuellt.

Till takluckan hör en vindavvisare.

Takluckans manöverreglage är placerat i taket. Takluckan kan öppnas vertikalt i bakkant eller horisontellt. Nyckelläge I eller II behövs för att takluckan ska kunna öppnas.

### Horisontell öppning

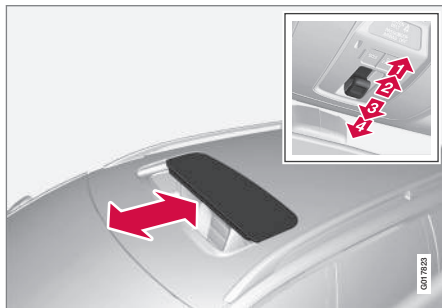

Horisontell öppning, bakåt/framåt.

- 1 Öppning, automatisk
- 2 Öppning, manuell
- 3 Stängning, manuell
- 4 Stängning, automatisk

### Öppning

För att öppna takluckan till komfortläge<sup>27</sup>, dra reglaget bakåt till läget för automatisk öppning och släpp. För att öppna luckan maximalt, dra reglaget bakåt till läget för automatisk öppning igen och släpp.

Öppna manuellt genom att dra reglaget bakåt till tryckpunkten för manuell öppning. Luckan rör sig mot komfortläget så länge knappen hålls intryckt. För att öppna luckan maximalt, dra reglaget bakåt igen.

### Stängning

Stäng manuellt genom att trycka reglaget framåt till tryckpunkten för manuell stängning. Luckan rör sig mot stängt läge så länge knappen hålls intryckt.

### ⚠ VARNING

Klämrisk då takluckan stängs. Takluckans klämskydd fungerar endast vid automatisk stängning, inte vid manuell.

Stäng automatiskt genom att trycka reglaget till läget för automatisk stängning och släpp.

Strömtillförseln till takluckan bryts genom att välja nyckelläge 0 och ta fjärnyckeln ur startlåset.

### ⚠ VARNING

Om det finns barn i bilen:

Tänk på att alltid bryta strömmen till takluckan genom att välja nyckelläge 0 och ta sedan med fjärnyckeln då bilen lämnas. För information om nyckellägen – se Nyckellägen – funktioner vid olika nivåer (s. 81).

### Vertikal öppning

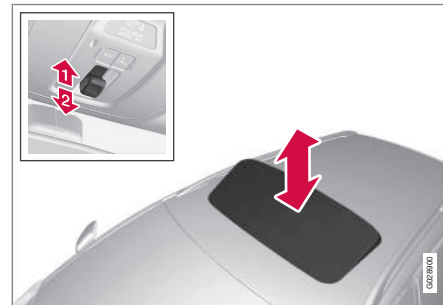

Vertikal öppning, uppåt i bakkant.

- 1 Öppna genom att trycka reglagets bakkant uppåt.
- 2 Stäng genom att dra reglagets bakkant nedåt.

<sup>27</sup> Komfortläge är en öppen position för takluckan, där vindbrus och resonansljud under körning är på en behagligt låg nivå.



## 03 Instrument och reglage



### Stängning med fjärrnyckel eller centrallåsknapp

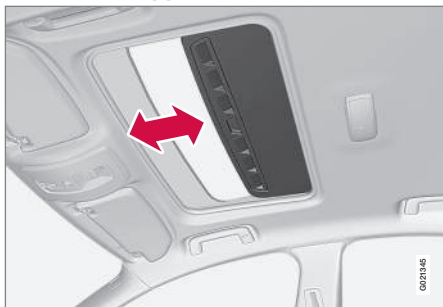

#### Fjärrnyckel

- Gör ett långt tryck på fjärrnyckelns låsknapp  till dess att takluckan och alla fönstren stängs samt dörrarna och bakluckan låses.

Om stängningen behöver avbrytas, tryck på fjärrnyckelns låsknapp igen.

#### Centrallåsknapp

Centrallåsknappen i förardörr eller passagerardörr\* kan användas för stängning av takluckan.

- Gör ett långt tryck på centrallåsknappen  till dess att takluckan och alla fönstren stängs samt dörrarna och bakluckan låses.

Om stängningen behöver avbrytas, tryck på centrallåsknappen igen.



#### VARNING

Om takluckan stängs med fjärrnyckeln eller centrallåsknappen, kontrollera att ingen kommer i kläm.

#### Solskärm

Till takluckan hör en inre manuellt förskjutbar solskärm. När takluckan öppnas förs solskärmen automatiskt bakåt. Ta tag i handtaget och skjut skärmen framåt för att stänga den.

#### Klämskydd

Takluckan har ett klämskydd som löser ut vid automatisk stängning om luckan blockeras av något föremål. Vid blockering stannar takluckan och öppnas därefter automatiskt till det senast öppnade läget.

#### Vindavvisare



Till takluckan hör en vindavvisare som fälls upp när takluckan är i öppet läge.

#### Relaterad information

- Fjärrnyckel – funktioner (s. 160)
- Låsning/upplåsning – inifrån (s. 173)



## Menyhantering – kombiinstrument

Med vänster rattspak styrs de menyer (s. 109) som visas i informationsdisplayen i kombiinstrumentet (s. 65). Vilka menyer som visas är beroende av nyckelläget (s. 81).

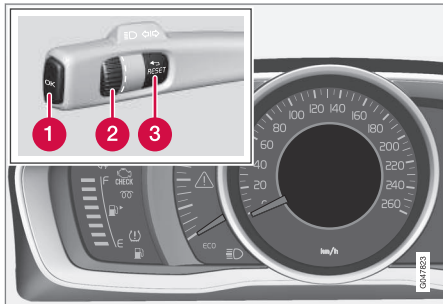

Display (analogt kombiinstrument) och reglage för menyhantering.

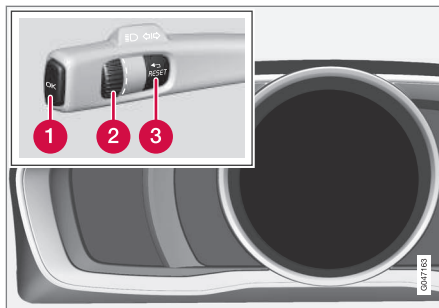

Display (digitalt kombiinstrument) och reglage för menyhantering.

- 1 **OK** – Åtkomst av meddelandelista samt bekräftar meddelanden.
- 2 Tumhjul – bläddrar mellan menyval.
- 3 **RESET** – nollställer aktiv funktion. Används i vissa fall till att välja/aktivera en funktion, se förklaring under respektive funktion.

Om meddelande (s. 110) finns måste det bekräftas med **OK** för att menyerna ska visas.

### Relaterad information

- Meddelanden – hantering (s. 111)

## Menyöversikt – kombiinstrument

Vilka menyer som visas i kombiinstrumentets informationsdisplay är beroende av nyckelläget (s. 81).

Vissa av nedanstående menyalternativ förutsätter att funktion och hårdvara är installerad i bil.

### Analogt kombiinstrument

#### Digital hastighet

#### Parkeringsvärmare\*

#### Extravärmare\*

#### Färdatoralternativ

#### Servicestatus

#### Oljenivå<sup>28</sup>

#### Meddelanden (##)<sup>29</sup>

### Digitalt kombiinstrument

#### Inställningar\*

#### Teman

#### Kontrastläge/Färgläge

#### Servicestatus

#### Meddelanden<sup>29</sup>

#### Oljenivå<sup>28</sup>

#### Parkeringsvärmare\*

<sup>28</sup> Vissa motorer.

<sup>29</sup> Antal meddelanden anges inom parentes.



# 03 Instrument och reglage



## Nollställning färddator

### Relaterad information

- Kombiinstrument, analogt – översikt (s. 65)
- Kombiinstrument, digitalt – översikt (s. 66)
- Menyhantering – kombiinstrument (s. 109)

## Meddelanden

*Samtidigt som en varnings-, informations- eller kontrollsymbol tänds, visas ett kompletterande meddelande i informationsdisplayen.*

| Meddelande                     | Innebörd  |
|--------------------------------|---|
| Stanna snart <sup>A</sup>      | Stanna och stäng av motorn. Allvarlig skaderisk – kontakta en verkstad <sup>B</sup> . |
| Stanna motorn <sup>A</sup>     | Stanna och stäng av motorn. Allvarlig skaderisk – kontakta en verkstad <sup>B</sup> . |
| Service snart <sup>A</sup>     | Kontakta en verkstad <sup>B</sup> för omgående kontroll av bilen.                     |
| Service erfordras <sup>A</sup> | Kontakta en verkstad <sup>B</sup> för kontroll av bilen så snart som möjligt.         |
| Se handbok <sup>A</sup>        | Läs ägarmanualen.   |
| Boka tid för service           | Dags att boka service – kontakta en verkstad <sup>B</sup> .                           |

| Meddelande                       | Innebörd  |
|----------------------------------|---|
| Tid för service                  | Dags för service – kontakta en verkstad <sup>B</sup> . Tidpunkten påverkas av antal körda mil, antal månader sedan senaste service, motorns gångtid och oljekvalitet. |
| Tid för service över-skriden     | Följs inte serviceintervall täcker inte garantin eventuellt skadade delar – kontakta en verkstad <sup>B</sup> .   |
| Växellåda Oljebyte erfordras     | Kontakta en verkstad <sup>B</sup> för kontroll av bilen så snart som möjligt.   |
| Växellåda Minskad prestanda      | Växellådan klarar inte full kapacitet. Kör försiktigt tills meddelandet slocknar <sup>C</sup> .<br><br>Vid upprepade visning – kontakta en verkstad <sup>B</sup> .    |
| Växellådan varm Sänk hastigheten | Kör lugnare eller stanna bilen på ett säkert sätt. Lägg ur växeln och låt motorn gå på tomgång tills meddelandet slocknar <sup>C</sup> .                              |





| Meddelande                                | Innebörd   |
|---|--|
| Växellådan varm Stanna snarast Låt svalna | Kritiskt fel. Stanna genast bilen på ett säkert sätt och kontakta en verkstad <sup>B</sup> .         |
| Tillfälligt avstängd <sup>A</sup>         | En funktion har tillfälligt stängts av och återställs automatiskt under körning eller efter omstart. |
| Låg batterispänning Strömsparläge         | Ljudsystemet avstängt för att spara energi. Ladda batteri.   |

<sup>A</sup> Del av meddelande, visas tillsammans med uppgift om var problem har uppstått.

<sup>B</sup> En auktoriserad Volvoverkstad rekommenderas.

<sup>C</sup> För mer information rörande automatisk växellåda, se Automatisk växellåda – Geartronic\* (s. 278).

### Relaterad information

- Meddelanden – hantering (s. 111)
- Menyhantering – kombiinstrument (s. 109)

### Meddelanden – hantering

Med vänster rattspak kan man bekräfta och bläddra bland meddelanden (s. 110) som visas i kombiinstrumentets informationsdisplay.

Samtidigt som en varnings-, informations- eller kontrollsymbol tänds, visas ett kompletterande meddelande i displayen. Felmeddelande lagras i en minneslista tills felet åtgärdats.

Tryck in **OK** på vänster rattspak för att bekräfta ett meddelande. Bläddra bland meddelanden med tumhjulet (s. 109).

#### OBS

Om ett varningsmeddelande visas när färd datorn används, måste meddelandet läsas (tryck på **OK**) innan den tidigare aktiviteten kan återupptas.

### Relaterad information

- Menyöversikt – kombiinstrument (s. 109)

### MY CAR

MY CAR är en menykälla som hanterar många av bilens funktioner, t.ex. City Safety™, lås och arm, automatisk fläckhastighet, ställa klockan etc.

Vissa funktioner är standard, andra är tillval – utbudet varierar även beroende av marknad.

### Handhavande

Navigering bland menyerna sker med knappar på mittkonsolen eller med rattens högra knappats\*.

03



Kontrollpanel i mittkonsol och knappsats i ratt. Bilden är schematisk – antal funktioner och knapp

placeras varierar beroende på vald utrustning och marknad.

- 1 **MY CAR** – öppnar menysystemet MY CAR.
- 2 **OK/MENU** – tryck på knappen i mittkonsolen eller tumhjulet i ratten för att välja/bocka i markerat menyalternativ eller lagra vald funktion i minnet.
- 3 **TUNE** – vrid på vredet i mittkonsolen eller tumhjulet i ratten för att stega upp/ner bland menyalternativ.
- 4 **EXIT**

### EXIT-funktioner

Beroende av i vilken funktion markören befinner sig vid ett kort tryck på **EXIT** och på vilken menynivå, kan något av följande ske:

- telefonsamtal avisas
- aktuell funktion avbryts
- inmatade tecken raderas
- senast gjorda val ångras
- leder uppåt i menysystemet.

Ett långt tryck på **EXIT** leder till normalvyn för MY CAR eller om man befinner sig i normalvyn till högsta menynivån (huvudkällmenyn).

### Menyalternativ och sökvägar

För beskrivning av menyalternativ och sökvägar i MY CAR, se supplement Sensus Infotainment.

### Färrdator

Bilens färrdator registrerar och beräknar värden som t.ex. körsträcka, bränsleförbrukning och medelhastighet vid körning.

Färrdatorns innehåll och utseende varierar beroende av om kombiinstrumentet är analogt eller digitalt:

- Färrdator – analogt kombiinstrument (s. 114)
- Färrdator – digitalt kombiinstrument (s. 117)



Informationen från färrdatorn kan visas i kombiinstrumentets informationsdisplay<sup>30</sup>.

### Trippmätare

Färrdatorn har två trippmätare och en vägmätare för total körsträcka.

<sup>30</sup> Displayens utseende och visning kan variera beroende av instrumentvariant.



### Medelförbrukning

Genomsnittlig bränsleförbrukning beräknas från senaste nollställning.

#### OBS

Viss avvikelse kan uppstå om en bränsle-driven värmare\* har använts.

### Gäller Bi-Fuel\*-bil

Vid gasdrift visar färddatorn motsvarande medelförbrukning av gas.

### Medelhastighet

Genomsnittshastigheten beräknas för avverkad körsträcka sedan senaste nollställning.

### Nuvarande förbrukning

Uppgiften om aktuell bränsleförbrukning uppdateras fortlöpande – ungefär varje sekund. När bilen framförs i låg hastighet visas förbrukningen per tidsenhet – i högre hastighet visas den relaterad till körsträcka.

Olika enheter (km/miles) kan väljas för visning – se avsnitt "Ändra enhet" (s. 112).

### Gäller Bi-Fuel\*-bil

Vid gasdrift visar färddatorn motsvarande förbrukning av gas.

### Räckvidd – körsträcka till tom tank

Färddatorn visar ungefärlig sträcka som kan köras med kvarvarande bränslemängd i tanken.

När rubrik **Räckvidd** visar "----" finns ingen garanterad körsträcka kvar.

- Fyll då på bränsle snarast möjligt.

Beräkningen baseras på medelförbrukningen under senast körda 30 km och återstående körbar bränslemängd.

#### OBS

Viss avvikelse kan uppstå om körsättet ändras.

Ett ekonomiskt körsätt ger generellt sett en längre körsträcka. För mer information om hur bränsleförbrukningen kan påverkas, se Volvo Personvagnars miljöfilosofi (s. 23).

### Gäller Bi-Fuel\*-bil

#### OBS

Indikering av körsträcka till tom tank gäller enbart bensintanken.

### Digital hastighetsvisning

Hastigheten visas i motsatt enhet<sup>31</sup> (kmh/ mph) relaterat huvudinstrumentet. Är det t.ex.

graderat i mph, visar färddatorn motsvarande hastighet i km/h och omvänt.

### Ändra enhet

Det går att växla enhet (km/miles) för sträcka och hastighet i menysystemet **MY CAR**, se MY CAR (s. 111).

#### OBS

Förutom i Färddatorn, ändras dessa enheter samtidigt även i Volvos navigationsystem\*.

### Relaterad information

- Färddator – analogt kombiinstrument (s. 114)
- Färddator – digitalt kombiinstrument (s. 117)
- Färddator – färdstatistik\* (s. 120)

<sup>31</sup> Enbart med kombiinstrument "Digital".

### Färddator – analogt kombiinstrument

Informationen från färddatorn kan visas i kombiinstrumentet och manövreras med reglagen på vänster rattspak och med kombiinstrumentets meny.

Kontroll och inställningar kan göras direkt efter att kombiinstrumentet automatiskt tänds upp i samband med upplåsning. Om inget av färddatorns reglage påverkas inom ca 30 sekunder efter öppnad förardörr, släcks instrumentet varefter antingen nyckelläge II eller motorstart krävs för att kunna manövrera färddatorn.

#### **i** OBS

Om ett varningsmeddelande visas när Färddatorn används måste meddelandet först kvitteras innan färddatorn kan aktiveras igen.

- Kvittera meddelandet med ett kort tryck på blinkerspakens **OK**-knapp.

### Reglage

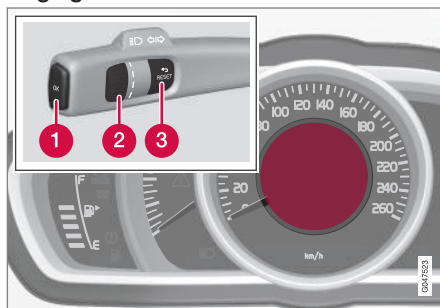

Informationsdisplay och reglage.

- 1 OK** – öppnar kombiinstrumentets meny, bekräftar meddelanden eller menyval.
- 2 Tumhjul** – bläddrar mellan menyval eller färddatoralternativ.
- 3 RESET** – nollställer aktuell trippmätare eller backar ut ur menystrukturen.

### Färddatoralternativ

Välj vilken färddata som ska visas:

1. För att säkerställa att inget reglage befinner sig mitt i en sekvens – nollställ dem först med två tryck på **RESET**.
2. Vrid på tumhjulet för att bläddra mellan alternativen och stanna på önskad rubrik.

Färddatorns visning i kombiinstrumentet kan skiftas till ett annat alternativ när som helst under färden. Ett av alternativen innebär att ingen färddata visas.

| Färddatorrubrik i kombiinstrumentet | Information   |
|-------------------------------------|---|
| Trippmätare T1 och miltal           | <ul style="list-style-type: none"> <li>• Långt tryck på <b>RESET</b> nollställer trippmätare T1.</li> </ul> |
| Trippmätare T2 och miltal           | <ul style="list-style-type: none"> <li>• Långt tryck på <b>RESET</b> nollställer trippmätare T2.</li> </ul> |
| Räckvidd                            | För mer information – se avsnittet "Räckvidd – körsträcka till tom tank" (s. 112).                          |
| Bränsleförbrukning                  | Aktuell förbrukning.  |



| Färddatorrubrik i kombiinstrumentet | Information  |
|-------------------------------------|--|
| Medelhastighet                      | <ul style="list-style-type: none"> <li>Långt tryck på <b>RESET</b> nollställer <b>Medelhastighet</b>.</li> </ul> |
| Ingen färddatorinformation.         | Detta alternativ visar en tom display och markerar även början/slutet på loopen.                                 |

### Nollställa färddata

- Vrid på tumhjulet och stanna på färddatorrubriken som ska nollställas: **T1 och miltal, T2 och miltal** eller **Medelhastighet**.
- Ett långt tryck på **RESET** nollställer värdet för vald rubrik.  
Varje rubrik måste nollas individuellt.

### Funktioner i kombiinstrumentets meny

I kombiinstrumentets meny finns inställningsmöjligheter för bl.a. färddator. Öppna menyn för att kontrollera/justera funktionerna i tabellen nedan.

- För att säkerställa att inget reglage befinner sig mitt i en sekvens – nollställ dem först med två tryck på **RESET**.

- Tryck på **OK**.
- Bläddra bland funktionerna med tumhjulet och välj/bekräfta med **OK**.
- Avsluta med två tryck på **RESET** efter utförd kontroll/justering.

| Funktioner  | Information  |
|---|--|
| <b>Digital hastighet</b> <ul style="list-style-type: none"> <li>km/h</li> <li>mph</li> <li>Ingen visning</li> </ul>   | Visar bilens hastighet digitalt i kombiinstrumentets centrum.                        |
| <b>Parkeringsvärmare*</b> <ul style="list-style-type: none"> <li>Direktstart</li> <li>Tidur 1 – leder till meny för val av klockslag.</li> <li>Tidur 2 – leder till meny för val av klockslag.</li> </ul> | För beskrivning av programmering tidur, se Motor- och kupévärmare* – tidur (s. 137). |
| <b>Extravärmare*</b> <ul style="list-style-type: none"> <li><b>Auto På</b></li> <li><b>Av</b></li> </ul>  | För mer information, se Extravärmare* (s. 141).                                      |



| Funktioner   | Information  |
|--|--|
| <b>Färdatoralternativ</b> <ul style="list-style-type: none"><li>• Körsträcka till tom tank</li><li>• Bränsleförbrukning</li><li>• Medelhastighet</li><li>• Trippmätare <b>T1 och miltal</b></li><li>• Trippmätare <b>T2 och miltal</b></li></ul> | Här aktiveras de alternativ som ska finnas som valbara rubriker i färdatorn. Symbolerna för redan valda alternativ är vita och försedda med en "bock" – övriga är grå och saknar "bock". |
| <b>Servicestatus</b>   | Visar antal månader och körsträcka till nästa service.   |
| <b>Oljenivå<sup>A</sup></b>  | För mer information, se Motorolja – kontroll och påfyllning (s. 367).  |
| <b>Meddelanden (##)</b>  | För mer information, se Meddelanden – hantering (s. 111).  |

A Vissa motorer.

### Relaterad information

- Färdator (s. 112)
- Färdator – färdstatistik\* (s. 120)



## Färddator – digitalt kombiinstrument

Informationen från färddatorn kan visas i kombiinstrumentet och manövreras med reglagen på vänster rattspak och med kombiinstrumentets meny.

Kontroll och inställningar kan göras direkt efter att kombiinstrumentet automatiskt tänds upp i samband med upplåsning. Om inget av färddatorns reglage påverkas inom ca 30 sekunder efter öppnad förardörr, släcks instrumentet varefter antingen nyckelläge II eller motorstart krävs för att kunna manövrera färddatorn.

### **i** OBS

Om ett varningsmeddelande visas när Färddatorn används måste meddelandet först kvitteras innan färddatorn kan aktiveras igen.

- Kvittera meddelandet med ett kort tryck på blinkerspakens **OK**-knapp.

## Reglage

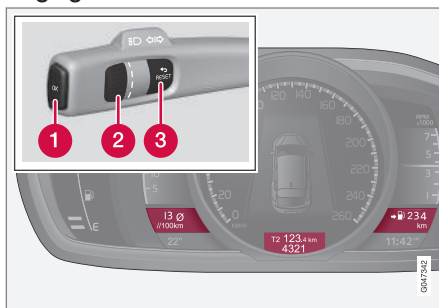

Tre färddatoralternativ kan visas samtidigt – en i vardera ”fönster”.

- 1 OK** – öppnar kombiinstrumentets meny, bekräftar meddelanden eller menyval.
- 2 Tumhjul** – bläddrar mellan menyval eller färddatoralternativ.
- 3 RESET** – nollställer aktuell trippmätare eller backar ut ur menystrukturen.

## Färddatoralternativ

Välj vilken färddata som ska visas:

1. För att säkerställa att inget reglage befinner sig mitt i en sekvens – nollställ dem först med två tryck på **RESET**.
2. Vrid på tumhjulet för att bläddra mellan rubrikkombinationerna.
3. Stanna på önskad kombination för konstant visning av denna färddata i kombiinstrumentet.

Färddatorns visning i kombiinstrumentet kan skiftas till ett annat alternativ när som helst under färden. Ett av alternativen innebär att ingen färddata visas.

03

| Rubrikkombinationer   |                                 |                          | Information   |
|-----------------------|---------------------------------|--------------------------|---|
| Medelförbrukning      | Trippmätare T1 + Mätarställning | Medelhastighet           | • Långt tryck på <b>RESET</b> nollställer trippmätare T1. |
| Nuvarande förbrukning | Trippmätare T2 + Mätarställning | Körsträcka till tom tank | • Långt tryck på <b>RESET</b> nollställer trippmätare T2. |



## 03 Instrument och reglage



| Rubrikkombinationer   |                             |          | Information  |
|-----------------------|-----------------------------|----------|--|
| Nuvarande förbrukning | Mätarställning              | kmh<>mph | kmh<>mph – se avsnittet "Digital hastighetsvisning" (s. 112).  |
|                       | Ingen färddatorinformation. |          | Detta alternativ släcker samtliga färddatorns tre displayer och markerar även början/slutet på loopen. |

### Nollställa färddata

#### Trippmätare

1. Vrid på tumhjulet och stanna på rubrikkombinationen med trippmätaren som ska nollställas.
2. Ett långt tryck på **RESET** nollställer värdet för vald rubrik.

#### Medelhastighet och medelförbrukning

1. Tryck på **OK** för att öppna kombiinstrumentets meny.

2. Bläddra till menyvalet **Nollställning färddator** med tumhjulet och bekräfta med **OK**.
3. Välj att nollställa medelförbrukning, medelhastighet eller att nollställa båda. Bekräfta valet med **OK**.
4. Avsluta med ett tryck på **RESET**.

#### Funktioner i kombiinstrumentets meny

I kombiinstrumentets meny finns inställningsmöjligheter för bl.a. färddator. Öppna meny

för att kontrollera/justera funktionerna i tabellen nedan.

1. För att säkerställa att inget reglage befinner sig mitt i en sekvens – nollställ dem först med två tryck på **RESET**.
2. Tryck på **OK**.
3. Bläddra bland funktionerna med tumhjulet och välj/bekräfta med **OK**.
4. Avsluta med två tryck på **RESET** efter utförd kontroll/justering.

| Funktioner  | Information   |
|---|---|
| <b>Nollställning färddator</b> <ul style="list-style-type: none"> <li>• Medelförbrukning</li> <li>• Medelhastighet</li> </ul> | Nollställ värdet på medelförbrukningen av bränsle och medelhastighet. Observera att denna funktion inte nollställer de båda trippmätarna T1 och T2. |
| <b>Meddelanden</b>  | För mer information, se Meddelanden – hantering (s. 111).   |
| <b>Teman</b>  | Välj tema för kombiinstrumentets (s. 65) utseende.  |





| Funktioner   | Information  |
|--|--|
| <b>Inställningar*</b>  | Välj <b>Auto På</b> eller <b>Av</b> .<br>För mer information, se Extravärmare* (s. 141). |
| <b>Kontrastläge/Färgläge</b>   | Justera kombiinstrumentets ljus- och färgintensitet.                                     |
| <b>Parkeringsvärmare*</b> <ul style="list-style-type: none"> <li>• <b>Direktstart</b></li> <li>• Symbol Tidur 1 – leder till meny för val av klockslag.</li> <li>• Symbol Tidur 2 – leder till meny för val av klockslag.</li> </ul> | För beskrivning av programmering tidur, se Motor- och kupévärmare* – tidur (s. 137).     |
| <b>Servicestatus</b>   | Visar antal månader och körsträcka till nästa service.                                   |
| <b>Oljenivå<sup>A</sup></b>  | För mer information, se Motorolja – kontroll och påfyllning (s. 367).                    |

<sup>A</sup> Vissa motorer.

#### Relaterad information

- Färddator (s. 112)
- Färddator – färdstatistik\* (s. 120)



## 03 Instrument och reglage

### Färddator – färdstatistik\*

Färdstatistik från färddatorn kan visas i mitt-konsolens bildskärm och ger en grafisk översikt över bränsleförbrukningen.

#### Funktion

- Öppna menysystemet MY CAR (s. 111) och välj **Färdstatistik** för att se stapeldiagram.

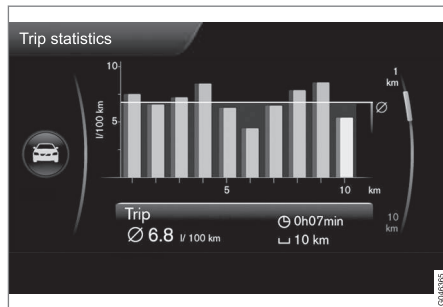

#### Färdstatistik<sup>32</sup>

Varje stapel symboliserar 1 km eller 10 km körd sträcka, beroende av vald skala – stapeln längst till höger visar värdet för aktuell pågående kilometer eller 10 km.

Med **TUNE**-ratten kan skalan för staplarna skiftas mellan 1 km och 10 km – markören längst till höger skiftar läge mellan uppe och nere relaterat vald skala.

### Inställningar

Olika inställningar kan göras för färdstatistik i menysystemet **MY CAR – Färdstatistik**.

- **Nollställ då bilen har varit avstängd i minst 4h** – markera i rutan med **ENTER** och backa ut ur menyn med **EXIT**. Med detta alternativ markerat raderas all statistik automatiskt efter avslutad körning och bilen har stått stilla mer än 4 timmar. Vid påföljande motorstart börjar färdstatistiken om från noll.
- **Påbörja ny resa** – med **ENTER** raderas all tidigare statistik, backa ut ur menyn med **EXIT**. Om en ny körcykel ska påbörjas innan 4 timmar förflutit måste aktuell period först raderas manuellt med detta alternativ.

Se även information om Eco guide (s. 69) .

### Relaterad information

- Färddator (s. 112)

<sup>32</sup> Bilden är schematisk – layout kan variera beroende av bilmodell eller uppdaterad mjukvara.

# 04

KLIMAT





## Allmänt om klimat

Bilen är utrustad med elektronisk klimatreglering (s. 127). Klimatanläggningen kylar eller värmer samt avfuktar luften i kupén.

### OBS

Luftkonditioneringen (AC) (s. 130) kan stängas av, men för bästa möjliga klimatkomfort i kupén och undvikande av imma på rutorna bör den alltid vara påslagen.

## Att tänka på

- För att luftkonditioneringen ska fungera optimalt bör sidofönster och taklucka\* vara stängda.
- Genomvädringsfunktionen (s. 174) öppnar/stänger alla sidofönster samtidigt och kan användas exempelvis för att snabbt vädra ur bilen vid varmt väder.
- Sopa bort is och snö från luftintaget till klimatanläggningen (spalten mellan huv och vindruta).
- Vid varm väderlek kan kondensvatten från luftkonditioneringen droppa under bilen. Detta är normalt.
- När motorn behöver maximal kraft, t.ex. vid fullgasacceleration, kan luftkonditioneringen tillfälligt stängas av. Det kan då uppstå en tillfällig temperaturökning i kupén.
- För att ta bort imma på fönstrens insida ska defrosterfunktionen (s. 131) användas i första hand. För att minska

risken för uppkomst av imma ska fönstren hållas rena och putsas med vanligt fönsterputsmedel.

## Bilar med Start/Stop\*

Vid auto-stoppad (s. 287) motor kan viss utrustning få sin funktion tillfälligt reducerad, t.ex. klimatanläggningens fläkthastighet (s. 129).

## Bilar med ECO\*

När funktionen ECO (s. 295) aktiveras kan viss utrustning få sin funktion tillfälligt reducerad eller avstängd, t.ex. luftkonditioneringen (s. 130).

### OBS

Vid aktivering av ECO-funktionen ändras några parametrar i klimatsystemets inställningar och några el-förbrukares funktioner reduceras. Vissa inställningar kan återställas manuellt, men full funktionalitet återfås endast genom att avaktivera ECO-funktionen.

## Relaterad information

- Faktisk temperatur (s. 122)
- Menyinställningar – klimat (s. 125)
- Elektronisk klimatanläggning – ECC (s. 127)
- Luftdistribution i kupé (s. 125)
- Luftkvalitet (s. 123)

## Faktisk temperatur

Temperaturen som väljs i kupén motsvarar den fysiska upplevelsen med hänsyn tagen till yttertemperatur, lufthastighet, luftfuktighet, solinstrålning etc. som för tillfället råder i och kring bilen.

I systemet finns en solsensor (s. 123) som känner av på vilken sida solen skiner in i kupén. Detta medför att temperaturen kan skilja mellan höger och vänster luftmunstycken trots att regleringen är inställd på samma temperatur på båda sidor.

## Relaterad information

- Allmänt om klimat (s. 122)
- Temperaturreglering i kupé (s. 130)



## Sensorer – klimat

Klimatanläggningen har ett antal sensorer till hjälp för att reglera temperaturen (s. 122) i bilen.

- Solsensorn sitter på instrumentpanelens ovansida.
- Temperatursensorn för kupén sitter nedanför klimatpanelen.
- Yttertemperatursensorn sitter i yttre backspegeln.
- Fuktsensorn\* sitter vid inre backspegeln.

### OBS

Täck inte över eller blockera sensorerna med klädesplagg eller andra föremål.

## Relaterad information

- Allmänt om klimat (s. 122)

## Luftkvalitet

Interiören i kupén är utformad för att vara trivsam och behaglig, även för kontaktallergiker och astmatiker.

- Kupéfilter (s. 123)
- Material i kupén (s. 124)
- Clean Zone Interior Package (CZIP) (s. 124)\*
- Interior Air Quality System (IAQS) (s. 124)\*

## Relaterad information

- Allmänt om klimat (s. 122)

## Luftkvalitet – kupéfilter

All luft som kommer in i bilens kupé renas med ett filter.

Filtret måste bytas med jämna mellanrum. Följ Volvos serviceprogram för rekommenderat bytesintervall. Vid körning i starkt förorenad miljö kan filtret behöva bytas oftare.

### OBS

Det finns olika typer av kupéfilter. Se till att rätt filter monteras.

## Relaterad information

- Luftkvalitet (s. 123)



## Luftkvalitet – Clean Zone Interior Package (CZIP)\*

CZIP omfattar en serie modifieringar som håller kupén ännu renare från allergi- och astmaframkallande substanser.

Följande ingår:

- En utbyggd fläkthfunktion som innebär att fläkten startar när bilen öppnas med fjärrnyckeln. Fläkten fyller då kupén med friskluft. Funktionen startar vid behov och stängs av automatiskt efter en stund eller då en av dörrarna till kupén öppnas. Tidsintervallet under vilket fläkten går minskar successivt på grund av minskat behov fram tills bilen är 4 år.
- Luftkvalitetssystemet IAQS (s. 124) är ett helautomatiskt system som renar luften i kupén från luftföroreningar som partiklar, kolväten, kväveoxider och marknära ozon.

### OBS

För att behålla CZIP-standard i bilar med CZIP ska IAQS-filtret bytas efter 15 000 km eller en gång per år beroende på vilket som inträffar först. Dock max 75 000 km över 5 år. I bilar utan CZIP och då kunden inte vill behålla CZIP-standard ska IAQS-filtret bytas vid ordinarie service.

### Relaterad information

- Allmänt om klimat (s. 122)
- Luftkvalitet (s. 123)

## Luftkvalitet – IAQS\*

Luftkvalitetssystemet IAQS avskiljer gaser och partiklar så att halten av lukter och föroreningar i kupén reduceras.

Om utomhusluften är förorenad stängs luftintaget och luften återcirkuleras.

Det är möjligt att aktivera/deaktivera funktionen i menysystemet MY CAR. För beskrivning av menysystemet, se MY CAR (s. 111).

### OBS

För bästa luft i kupén bör luftkvalitetssensorn alltid vara inkopplad.

I kallt klimat är återcirkulationen begränsad för att undvika imbildning.

Vid imbildning bör luftkvalitetssensorn kopplas ur och defrosterfunktionerna för vindruta och sidorutor samt bakruta användas.

### Relaterad information

- Allmänt om klimat (s. 122)
- Luftkvalitet (s. 123)
- Luftkvalitet – Clean Zone Interior Package (CZIP)\* (s. 124)

## Luftkvalitet – material

Utprovade material har utvecklats för att minimera dammängden i kupén och bidra till att kupén blir lättare att hålla ren.

Mattorna i både kupén och lastutrymmet är löstagbara och lätta att ta ur och göra rena. Använd rengöringsmedel och bilvårdsprodukter som rekommenderas av Volvo för att rengöra interiören (s. 406).

### Relaterad information

- Luftkvalitet (s. 123)



## Menyinställningar – klimat

Det är möjligt att aktivera/deaktivera eller ändra grundinställning för sex av klimatanläggningens funktioner via mittkonsolen.

- Fläktnivå vid automatisk klimatreglering (s. 129).
- Återcirkulationstimer (s. 132).
- Automatisk start av bakrutedefroster (s. 104).
- Luftkvalitetssystem\* (s. 124).
- Automatisk start av sätesvärme förare (s. 128).
- Automatisk start av rattvärme (s. 87).

Mer information finns i beskrivningen av menysystemet (s. 111).

Klimatanläggningens funktioner kan i menysystemet MY CAR återställas till grundinställningen. För beskrivning av menysystemet, se MY CAR (s. 111).

## Relaterad information

- Allmänt om klimat (s. 122)

## Luftdistribution i kupé

Den inkommande luften fördelas genom ett antal olika munstycken i kupén.

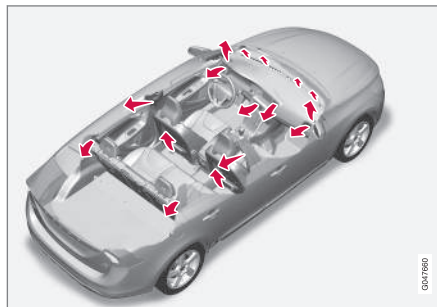

I **AUTO**-läget sker luftdistributionen helt automatiskt.

Vid behov går den att styra manuellt, se luftfördelningstabellen (s. 133).

## Ventilationsmunstycken i instrumentpanel

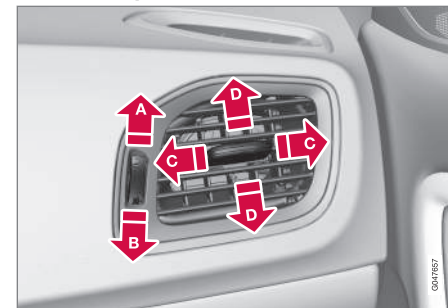

- A** Öppet
- B** Stängt
- C** Riktning av luftströmmen i sidled
- D** Riktning av luftströmmen i höjddel

Om de yttersta munstyckena riktas mot sidofönstren kan imma elimineras.



## Ventilationsmunstycken i dörrstolpar

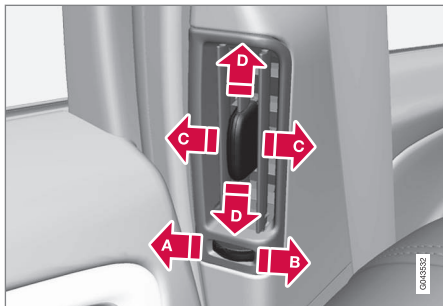

- A** Stängt
- B** Öppet
- C** Riktning av luftströmmen i sidled
- D** Riktning av luftströmmen i höjdlid

Om munstyckena riktas mot fönstren kan imma elimineras i kallt klimat.

Om munstyckena riktas in mot kupén erhålls, i varmt klimat, en behaglig miljö i baksätet.

### **i** OBS

Tänk på att små barn kan vara känsliga för luftströmmar och drag.

## Luftfördelning

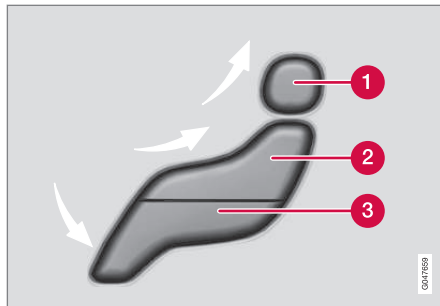

- 1** Luftfördelning – defroster vindruta
- 2** Luftfördelning – ventilationsmunstycke instrumentpanel
- 3** Luftfördelning – ventilation golv

Figuren utgörs av tre knappar. Vid tryck på knapparna tänds i bildskärmen (se följande bild) motsvarande figur och en pil framför respektive del av figuren som visar vilken luftfördelning som är vald. För mer information, se luftfördelningstabellen (s. 133).



Vald luftfördelning visas i mittkonsolens bildskärm.

### Relaterad information

- Allmänt om klimat (s. 122)
- Autoreglering (s. 129)
- Luftdistribution – återcirkulation (s. 132)





## Elektronisk klimatanläggning – ECC

ECC (Electronic Climate Control) håller den temperatur som väljs i kupén och kan ställas in separat för förar- och passagerarsidan.

Med autofunktionen regleras temperatur, luftkonditionering, fläkthastighet, återcirkulation och luftfördelning automatiskt.

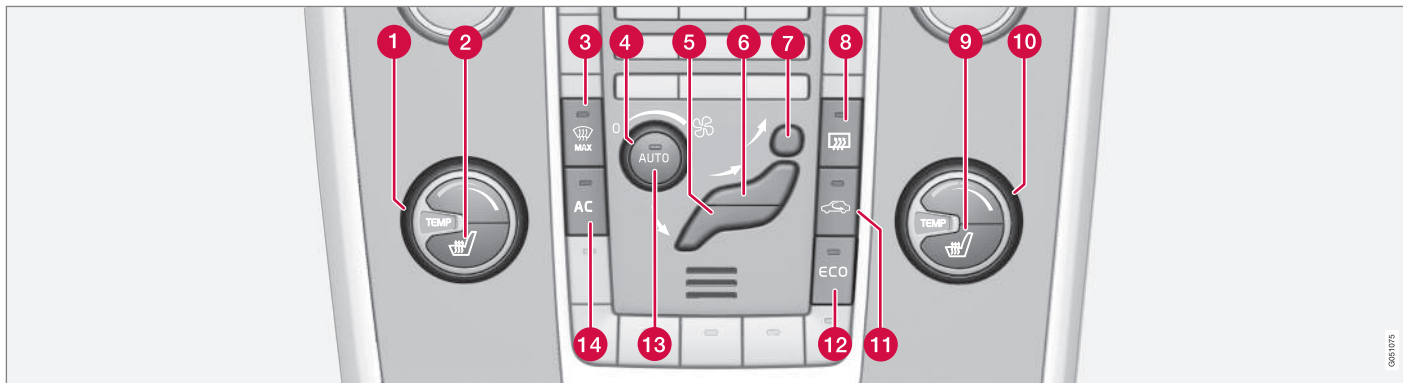

- 1 Temperaturreglering (s. 130), vänster sida
- 2 Eluppvärmt framsäte (s. 128), vänster sida
- 3 Eluppvärmd vindruta\* och max. defroster (s. 131)
- 4 Fläkt (s. 129)
- 5 Luftfördelning (s. 125) – ventilation golv
- 6 Luftfördelning – ventilationsmunstycke instrumentpanel
- 7 Luftfördelning – defroster vindruta
- 8 Eluppvärmd bakruta och yttre backspeglar (s. 104)
- 9 Eluppvärmt framsäte (s. 128), höger sida
- 10 Temperaturreglering (s. 130), höger sida
- 11 Återcirkulation (s. 132)
- 12 ECO\* (s. 295)
- 13 **AUTO** – Automatisk klimatregering (s. 129)
- 14 **AC** – Luftkonditionering på/av (s. 130)

### Relaterad information

- Allmänt om klimat (s. 122)



## Eluppvärmda framsäten\*

Framsätens uppvärmning har tre lägen för att öka komforten för förare och passagerare när det är kallt.

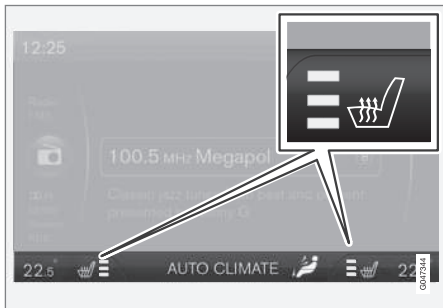

Aktuell värmenivå visas i mittkonsolens bildskärm.



Tryck upprepade gånger på knappen för att aktivera funktionen:

- Högsta värmenivån – tre orange fält lyser i mittkonsolens bildskärm (se bilden ovan).
- Lägre värmenivån – två orange fält lyser i bildskärmen.

- Lägst värmenivån – ett orange fält lyser i bildskärmen.
- Stäng av värmen – inget fält lyser.

### VARNING

Eluppvärmt säte ska inte användas av personer som har svårt att uppfatta temperaturökning på grund av känselbortfall eller av någon anledning har svårigheter att hantera reglaget för det eluppvärmda sätet. I annat fall kan brännskada uppstå.

### Automatisk start av förarsätetsvärme

Med automatisk start av förarsätetsvärme aktiverad kommer förarsätet att ha högsta värmenivån vid motorstart.

Automatisk start sker när bilen är kall och omgivningstemperaturen är lägre än ca +10 °C.

Det är möjligt att aktivera/deaktivera funktionen i menysystemet MY CAR. För beskrivning av menysystemet, se MY CAR (s. 111).

### Relaterad information

- Allmänt om klimat (s. 122)
- Eluppvärmt baksäte\* (s. 128)

## Eluppvärmt baksäte\*

Uppvärmningen av baksätets<sup>1</sup> ytterpositioner har tre lägen för att öka komforten för passagerare när det är kallt.



Aktuell värmenivå visas i tryckknappens lampor.

Tryck upprepade gånger på knappen för att aktivera funktionen:

- Högsta värmenivån – tre lampor lyser.
- Lägre värmenivån – två lampor lyser.
- Lägst värmenivån – en lampa lyser.
- Stäng av värmen – ingen lampa lyser.

<sup>1</sup> Eluppvärmt baksäte utgår om man väljer till integrerad två-stegs bälteskudde (s. 51).



## ! VARNING

Eluppvärmt säte ska inte användas av personer som har svårt att uppfatta temperaturökning på grund av känslbortfall eller av någon anledning har svårigheter att hantera reglaget för det eluppvärmda sätet. I annat fall kan brännskada uppstå.

### Relaterad information

- Allmänt om klimat (s. 122)
- Eluppvärmda framsäten\* (s. 128)

## Fläkt

Fläkten bör alltid vara aktiverad, detta för att undvika isma på rutorna.

### i OBS

Om fläkten är helt avstängd kopplas luftkonditioneringen inte in – vilket kan ge risk för isma på rutorna.

## Fläktvred



Vrid vredet för att öka eller minska fläkthastigheten. Om **AUTO** väljs, regleras fläkthastigheten automatiskt (s. 129) – tidigare inställd fläkthastighet kopplas ur.

### Relaterad information

- Allmänt om klimat (s. 122)
- Elektronisk klimatanläggning – ECC (s. 127)

## Autoreglering

Autofunktionen reglerar automatiskt temperatur (s. 130), luftkonditionering (s. 130), fläkthastighet (s. 129), årcirkulation (s. 132) och luftfördelning (s. 125).



Vid val av en eller flera manuella funktioner fortsätter övriga funktioner att styras automatiskt. Vid tryck på **AUTO** kopplas alla manuella inställningar bort. Bildskärmen visar

### AUTOKLIMAT.

Fläkthastigheten i automatläget kan ställas in i menysystemet MY CAR. För beskrivning av menysystemet, se MY CAR (s. 111).

### Relaterad information

- Allmänt om klimat (s. 122)



## Temperaturreglering i kupé

När bilen startas är den senast gjorda temperaturinställningen kvar.

### **i** OBS

Det går inte att påskynda uppvärmningen/ nedkyllningen genom att välja högre/lägre temperatur än den som egentligen önskas.

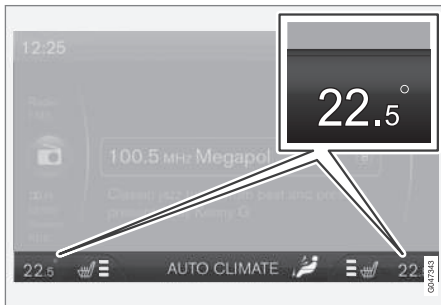

Aktuell temperatur för vardera sida visas i mittkonsolens bildskärm.



Med vredet kan temperaturen ställas in – separat för förarsidan och passagerarsidan.

### Relaterad information

- Allmänt om klimat (s. 122)
- Faktisk temperatur (s. 122)

- Elektronisk klimatanläggning – ECC (s. 127)

## Luftkonditionering

Luftkonditioneringen kyler ned och avfuktar inkommande luft vid behov.



När lampan i **AC**-knappen lyser styrs luftkonditioneringen av systemets automatik.

När lampan i **AC**-knappen är släckt är luftkonditioneringen urkopplad. Övriga funktioner styrs fortfarande automatiskt. När max. defrosterfunktionen (s. 131) aktiveras slås luftkonditioneringen på automatiskt, så att luften avfuktas maximalt.



## Avfuktning och avfrostning av vindruta

Eluppvärmd vindruta\* och max. defroster används för att snabbt få bort isma och is från vindruta och sidorutor.



Vald inställning visas i mittkonsolens bildskärm.

- 1 Eluppvärmd vindruta\*
- 2 Max. defroster



Lampan i defrosterknappen lyser när funktionen är inkopplad.

Tryck upprepade gånger på knappen för att aktivera funktionen.

För bilar utan eluppvärmd vindruta:

- Luft strömmar till rutorna – symbol (2) lyser i bildskärmen.
- Stäng av funktionen – ingen symbol lyser.

För bilar med eluppvärmd vindruta:

- Starta eluppvärmningen av vindrutan<sup>2</sup> – symbol (1) lyser i bildskärmen.
- Starta eluppvärmningen av vindrutan<sup>2</sup> och luftström till rutorna – symbolerna (1) och (2) lyser i bildskärmen.
- Stäng av funktionen – ingen symbol lyser.

### **i** OBS

Eluppvärmd vindruta och IR-ruta (s. 21) kan ha inverkan på prestandan hos transpondrar och annan kommunikationsutrustning.

### **i** OBS

En triangulär yta längst ut på vardera sida av vindrutan är inte eluppvärmd, där kan avisningen ta längre tid.

### **i** OBS

Eluppvärmd vindruta är inte tillgänglig när motorn är auto-stoppad (s. 287).

När funktionen valts sker dessutom följande för att ge maximal avfuktning av luften i kupén:

- luftkonditioneringen kopplas automatiskt in
- återcirkulationen och luftkvalitetssystemet kopplas automatiskt ur.

### **i** OBS

Ljudnivån ökar i och med att fläkten går på max.

När defrosterfunktionen stängs av återgår klimatanläggningen till de föregående inställningarna.

### Relaterad information

- Allmänt om klimat (s. 122)

<sup>2</sup> Ifall tecknet **C** visas i backspegeln när den eluppvärmda vindrutan aktiveras, så måste kompassen (s. 105)\* kalibreras om.



### Luftdistribution – återcirkulation

Återcirkulation väljs för att utestänga dålig luft, avgaser etc. från kupén, dvs. ingen luft från utsidan sugs in i bilen när funktionen är aktiverad.



När återcirkulation är inkopplad, lyser den orangefärgade lampan i knappen.

### Relaterad information

- Allmänt om klimat (s. 122)
- Luftdistribution i kupé (s. 125)
- Luftdistribution – tabell (s. 133)

### ! VIKTIGT

Om luften i bilen återcirkuleras för länge finns risk för imbildning på rutornas insidor.

### Timer

Med timerfunktionen aktiverad kommer anläggningen att lämna manuellt aktiverat återcirkulationsläge efter en tid som beror på yttertemperaturen. Det minskar risken för is, imma och dålig luft.

Det är möjligt att aktivera/deaktivera funktionen i menysystemet MY CAR. För beskrivning av menysystemet, se MY CAR (s. 111).





### i OBS

Vid val av max. defroster kopplas alltid återcirkulationen ur.







## Luftdistribution – tabell

Med tre knappar väljs fördelningen (s. 125) av luften.

|  | Luftdistribution  | Används   |
|--|---|---|
|  | Luft till rutorna. Visst luftflöde från ventilationsmunstycken. Luften återcirkuleras inte. Luftkonditioneringen är alltid inkopplad. | för att snabbt bli av med is och imma.  |
|  | Luft till vindruta, via defrostermunstycke, och sidorutor. Visst luftflöde från ventilationsmunstycken.                               | för att undvika im- och isbildning i kallt och fuktigt klimat (för att uppnå detta får inte fläktnivån vara för låg). |
|  | Luftström till rutorna och från ventilationsmunstycken i instrumentpanelen.   | för att få god komfort i varmt och torrt klimat.  |
|  | Luftström i huvud- och bröst höjd från ventilationsmunstycken i instrumentpanelen.  | för att få god nedkylning i varmt klimat.   |



|   | Luftdistribution  | Används   |
|---|---|---|
|  | Luft till golv och rutor. Visst luftflöde från ventilationsmunstycken i instrumentpanelen.        | för att få en behaglig komfort och bra avimning i kallt eller fuktigt klimat.               |
|  | Luft till golv och från ventilationsmunstycken i instrumentpanelen.                               | i soligt väder vid svala utomhustemperaturer.   |
|  | Luft till golvet. Visst luftflöde från ventilationsmunstycken i instrumentpanelen och till rutor. | för att få värme eller kyla till golvet.  |
|  | Luftström till rutor, från ventilationsmunstycken i instrumentpanelen och till golv.              | för att få svalare längs golvet i varmt, torrt klimat eller varmare upptill i kallt klimat. |

## Relaterad information

- Allmänt om klimat (s. 122)
- Luftdistribution – återcirkulation (s. 132)





### Motor- och kupévärmare\*

Genom förkonditionering förbereder värmaren motor och kupé innan avfärd så att både slitage och energibehov under färd minskas.

Värmaren kan startas direkt (s. 136) eller med tidur (s. 137).

Om yttertemperaturen överstiger 15 °C kan värmaren inte startas. Vid -5 °C eller lägre är värmarens maximala gångtid 50 minuter.

#### **! VARNING**

Använd inte den bränsle drivna värmaren inomhus. Avgaser utsöndras.

#### **i OBS**

När den bränsle drivna värmaren är aktiv kan rök komma från höger hjulhus, vilket är helt normalt.

### Tankning

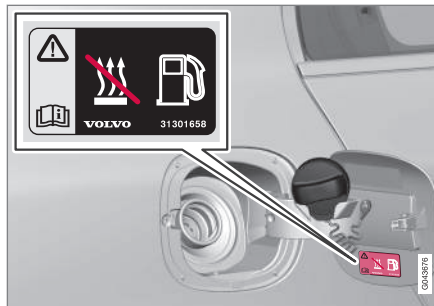

Varningsdekal på tankluckan.

#### **! VARNING**

Bränsle som spillts ut kan antändas. Stäng av den bränsle drivna värmaren innan tankning påbörjas.

Kontrollera i kombiinstrumentet att värmaren är avstängd, när den arbetar visas värmesymbolen.

### Parkering i backe

I de fall då bilen parkeras i kraftig lutning bör den stå med fronten nedåt för att säkra bränsletillförseln till den bränsle drivna värmaren.

### Batteri och bränsle

Om batteriet inte har fullgod laddning eller om nivån i bränsletanken är för låg, stängs värmaren av automatiskt och informationsdis-

playen visar ett meddelande. Bekräfta meddelandet med ett tryck på blinkerspakens (s. 109) **OK**-knapp.

#### **! VIKTIGT**

Upprepad användning av värmaren i kombination med korta körsträckor leder till att batteriet laddas ur med påföljande startproblem.

För att säkerställa att bilbatteriet återladdas med lika mycket energi som värmaren förbrukar, bör man vid regelbunden användning av värmaren köra bilen lika lång tid som värmaren används. Värmaren används maximalt 50 minuter vid varje tillfälle.

### Relaterad information

- Motor- och kupévärmare\* – meddelanden (s. 139)
- Extravärmare\* (s. 141)



## Motor- och kupévärmare\* – direktstart

Motor- och kupévärmaren går att starta direkt.

Direktstart går att göra via:

- informationsdisplay
- fjärrnyckel\*
- mobil\*.

Vid direktstart av motor- och kupévärmaren (s. 135) kommer den att vara aktiverad i 50 minuter.

Uppvärmningen av kupén startar så fort motorns kylvätska uppnått rätt temperatur.

### OBS

Bilen kan startas och köras medan värmaren är igång.

### Direktstart via informationsdisplay

1. Tryck på **OK** för att komma till meny.
2. Stega med tumhjulet till **Parkeringsvärmare** och välj med **OK**.
3. Stega vidare i nästa meny till **Direktstart** för att aktivera värmaren och välj med **OK**.
4. Gå ur menyn med **RESET**.

### Direktstart via fjärrnyckel\*

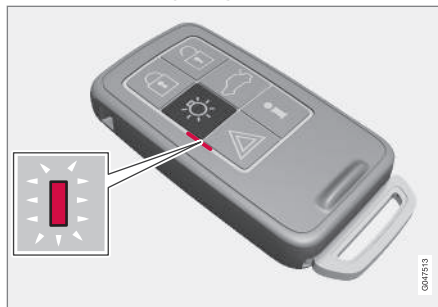

Indikeringslampan på fjärrnyckel med PCC\*.

Motor- och kupévärmaren kan aktiveras via fjärrnyckeln:

- Håll inne knappen för trygghetsbelysning i 2 sekunder.

Varningsblinkers ger information enligt följande:

- 5 korta blink följt av ett fast sken i ca 3 sekunder – signalen har nått bilen och värmaren har aktiverats.
- 5 korta blink – signalen har nått bilen men värmaren har inte aktiverats.
- Varningsblinkers förblir släckta – signalen har inte nått bilen.

Om knappen för information trycks in när värmaren är aktiv så kommer indikeringslampan att visa status för detta – samtidigt visas bilens låsstatus (s. 161). Under tiden

status undersöks avger indikeringslampan ett par korta blink som följs av ett fast sken om värmaren är aktiv.

Status visas även i färd datorn under pågående uppvärmning.

### Direktstart via mobil\*

Aktivering och information om valda inställningar som kan skötas från mobiltelefon kommer att finnas tillgänglig via Volvo On Call\* mobilapp.

### Relaterad information

- Motor- och kupévärmare\* – tidur (s. 137)
- Motor- och kupévärmare\* – direktavstängning (s. 137)
- Motor- och kupévärmare\* – meddelanden (s. 139)



## Motor- och kupévärmare\* – direktavstängning

Motor- och kupévärmaren går att stänga av direkt via informationsdisplayen.

1. Tryck på **OK** för att komma till meny.
2. Stega med tumhjulet till **Parkeringsvärmare** och välj med **OK**.
3. Stega vidare i nästa meny till **Avbryt** för att deaktivera värmaren och välj med **OK**.
4. Gå ur menyn med **RESET**.

### Relaterad information

- Motor- och kupévärmare\* – direktstart (s. 136)
- Motor- och kupévärmare\* – tidur (s. 137)
- Motor- och kupévärmare\* – meddelanden (s. 139)

## Motor- och kupévärmare\* – tidur

Motor- och kupévärmarens (s. 135) tidur är kopplade till bilens klocka.

Två olika tidpunkter kan väljas med tidur. Med tidpunkt avses här det klockslag då uppvärmningen av bilen är klar. Bilens elektronik väljer tidpunkt när uppvärmningen ska börja utifrån rådande yttertemperatur.

### OBS

Om bilens klocka ställs om, raderas eventuellt gjord programmering av tiduren.

### Inställning<sup>3</sup>

1. Tryck på **OK** för att komma till meny.
2. Stega med tumhjulet (s. 109) till ett av tiduren **Parkeringsvärmare** och välj med **OK**.
3. Välj ett av de båda tiduren med hjälp av tumhjulet och bekräfta med **OK**.
4. Tryck kort på **OK** för att komma till den upplysta timinställningen.
5. Välj önskad timme med tumhjulet.
6. Tryck kort på **OK** för att komma till minutinställningen.
7. Välj önskad minut med tumhjulet.

8. Tryck på **OK**<sup>4</sup> för att bekräfta inställningen.
9. "Backa" i menystrukturen med **RESET**.
10. Välj det andra tiduret (fortsätt från punkt 2) eller gå ur menyn med **RESET**.

### Starta

1. Tryck på **OK** för att komma till meny.
2. Stega med tumhjulet till **Parkeringsvärmare** och välj med **OK**.
3. Välj ett av de båda tiduren med hjälp av tumhjulet och aktivera med **OK**.
4. Gå ur menyn med **RESET**.

### Avstängning

En tidurstartad värmare kan stängas av manuellt, innan tiduret gör det. Gör så här:

1. Tryck på **OK** för att komma till meny.
2. Stega med tumhjulet till **Parkeringsvärmare** och välj med **OK**.
  - > Om ett tidur är satt men inte aktiverat syns en klock-ikon bredvid den inställda tiden.
3. Välj ett av de båda tiduren med hjälp av tumhjulet och bekräfta med **OK**.

<sup>3</sup> Inställning av tidur är endast möjlig med avstängd motor.

<sup>4</sup> Ytterligare ett tryck på **OK** aktiverar tiduret.



4. Stäng av tiduret genom att trycka:
  - länge på **OK** eller
  - kort på **OK** för att komma vidare i menyn. Välj sedan att stoppa tiduret och bekräfta valet med **OK**.
5. Gå ur menyn med **RESET**.

En tidurstartad värmare kan även stängas av direkt (s. 137).

### Relaterad information

- Motor- och kupévärmare\* – meddelanden (s. 139)



## Motor- och kupévärmare\* – meddelanden

Symboler och displaymeddelanden gällande motor- och kupévärmaren (s. 135) skiljer sig beroende på om kombiinstrumentet (s. 65) är analogt eller digitalt.



När värmaren är aktiverad lyser värmesymbolen i informationsdisplayen.

När något av tiduren är aktiverat, lyser symbolen för aktiverat tidur i displayen samtidigt som inställd tid visas intill symbolen.



Symbol för aktiverat tidur i analogt kombiinstrument.



Symbol för aktiverat tidur i digitalt kombiinstrument.

Tabellen visar förekommande symboler och displaytexter.

| Symbol | Meddelande  | Innebörd   |
|--------|---|--|
|        |   | Värmaren är påslagen och arbetar.  |
| <br>   | Bränsle driven värmare stoppad Batteri i sparläge | Värmaren stoppad av bilens elektronik för att möjliggöra motorstart.   |
| <br>   | Bränsle driven värmare stoppad Låg bränslenivå    | Start av värmaren är inte möjlig p.g.a. för låg bränslenivå – detta för att möjliggöra motorstart samt ca 50 km körning.       |
|        | Bränsle driven värmare Service erfordras          | Värmaren ur funktion. Kontakta en verkstad för reparation. Volvo rekommenderar att du kontaktar en auktoriserad Volvoverkstad. |



En displaytext slocknar automatiskt efter en stund eller efter ett tryck på blinkerspakens (s. 109) **OK**-knapp.



### Extravärmare\*

I kalla klimatzoner<sup>5</sup> kan en extravärmare behövas för att uppnå rätt arbetstemperatur i motorn och få tillräcklig värme i kupén.

I bilar med dieselmotorer är en bränsle driven extravärmare (s. 141) monterad.

I en semi-kall<sup>6</sup> klimatzon får dieseldrivna bilar en elektrisk extravärmare (s. 142) istället för en bränsle driven.

Bilar med vissa bensinmotorer<sup>6</sup> har en elektrisk extravärmare integrerad i bilens klimatsystem.

### Relaterad information

- Motor- och kupévärmare\* (s. 135)

### Bränsle driven extravärmare\*

Bilen är utrustad antingen med en elektrisk (s. 142) eller bränsle driven extravärmare (s. 141).

Värmaren startar automatiskt när extra värme behövs då motorn är igång.

Värmaren stängs av automatiskt när rätt temperatur uppnåtts eller när motorn stängs av.

#### OBS

När extravärmaren är aktiv kan rök komma från höger hjulhus vilket är helt normalt.

### Autoläge eller avstängning

Extravärmarens automatiska startsekvens kan stängas av om så önskas.

#### OBS

Volvo rekommenderar att den bränsle drivna extravärmaren stängs av vid korta körsträckor.

1. Före motorstart: Välj nyckelläge **I** (s. 81).
2. Tryck på **OK** för att komma till meny.

3. Stega med tumhjulet till **Extravärmare**<sup>7</sup> alternativt **Inställningar**<sup>8</sup> och välj med **OK**.
4. Välj ett av alternativen **PÅ** eller **AV** med hjälp av tumhjulet och bekräfta med **OK**.
5. Gå ur menyen med **RESET**.

#### OBS

Menyalternativen är bara synliga i nyckelläge **I** – eventuell justering måste därför göras före motorstart.

### Kupévärmare\*

Om extravärmaren är kompletterad med tidursfunktion kan den användas som en kupévärmare (s. 135).

<sup>5</sup> En auktoriserad Volvohandlare har information om vilka geografiska områden som berörs.

<sup>6</sup> En auktoriserad Volvohandlare har information om vilka motorer som berörs.

<sup>7</sup> Analogt kombiinstrument.

<sup>8</sup> Digitalt kombiinstrument.



### Elektrisk extravärmare\*

*Bilen är utrustad antingen med en bränsledriven (s. 141) eller elektrisk extravärmare (s. 141).*

Värmaren kan inte regleras manuellt, utan aktiveras automatiskt efter motorstart vid yttre temperaturer under 14 °C och stängs av efter att inställd kupétemperatur är uppnådd.

### Relaterad information

- Motor- och kupévärmare\* (s. 135)



# 05

## LASTNING OCH FÖRVARING

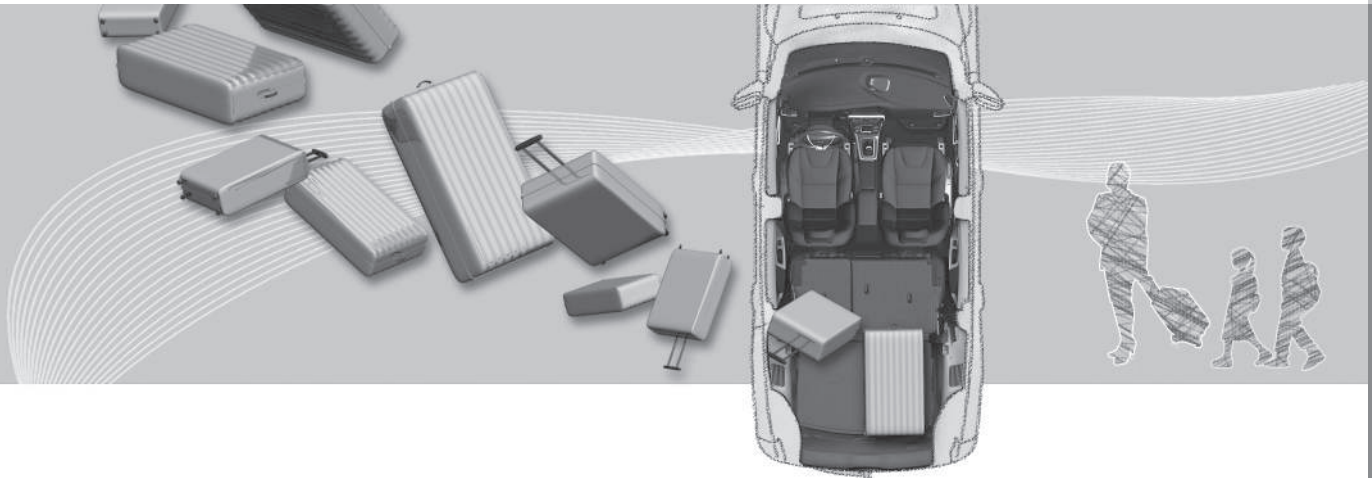



## Förvaringsplatser

Översikt av förvaringsplatser i kupén.

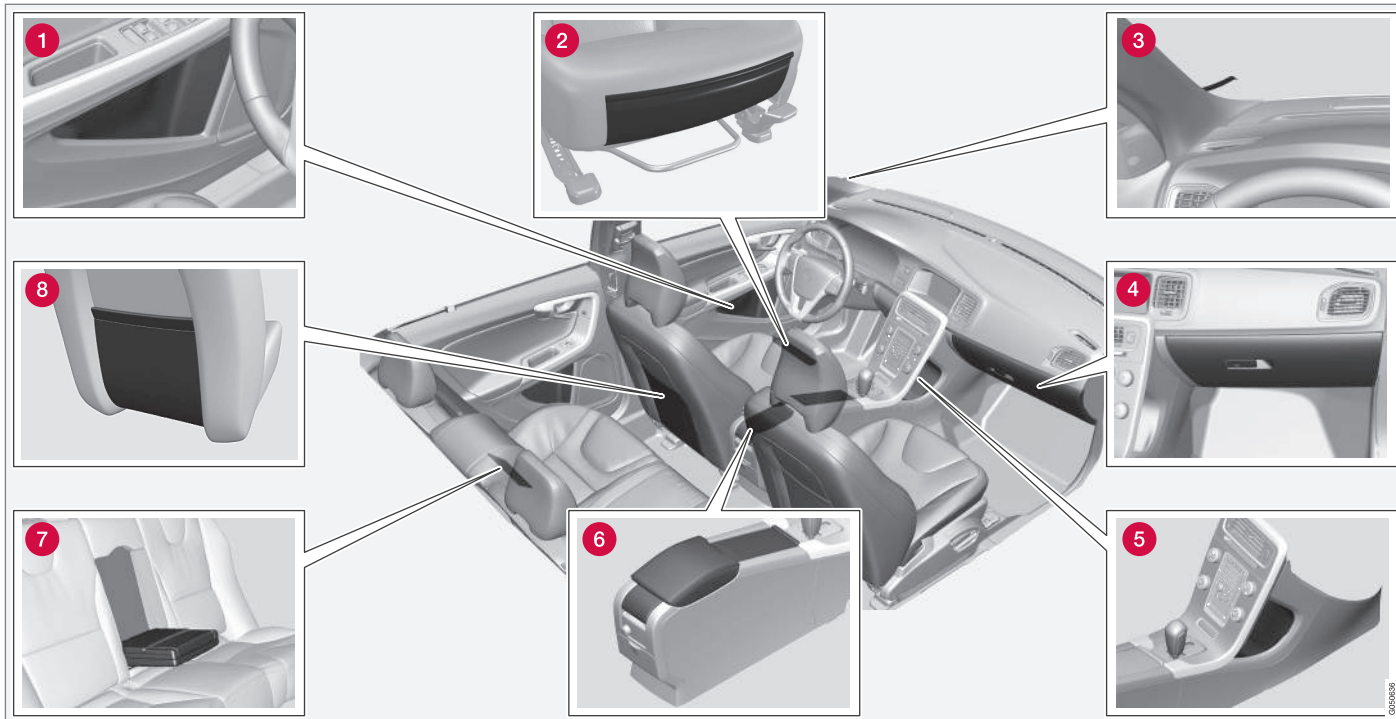

05



- 1 Förvaringsfack i dörrpanel
- 2 Förvaringsficka\* framkant på framsätenas sittdynor
- 3 Biljettklämma
- 4 Handskfack (s. 146)
- 5 Förvaringsfack
- 6 Förvaringsfack, mugghållare (s. 146)
- 7 Mugghållare\* i armstöd, baksäte
- 8 Förvaringsficka



### **VARNING**

Förvara lösa föremål, såsom mobiltelefon, kamera, fjärrkontroll till extrautrustning etc. i handskfacket eller andra fack. Vid hård inbromsning eller kollision kan dessa annars skada personer i bilen.



### Tunnelkonsol

Tunnelkonsolen är placerad mellan framsätena.

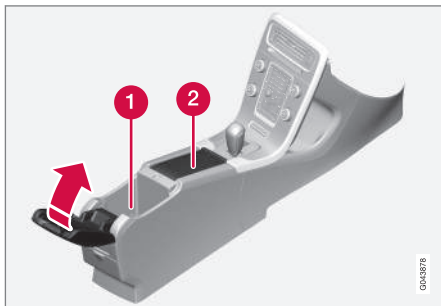

- 1 Förvaringsfack (t.ex. för cd-skivor) och USB\*/AUX-ingång under armstödet.
- 2 Innehåller mugghållare för förare och passagerare. Om askkopp och cigarettändare (s. 146) är valt finns en cigarettändare i 12 V-uttaget (s. 147) för framsätet, och en löstagbar askkopp i mugghållaren.

#### Relaterad information

- Förvaringsplatser (s. 144)
- Tunnelkonsol – cigarettändare och askkopp\* (s. 146)

### Tunnelkonsol – cigarettändare och askkopp\*

En löstagbar askkopp är placerad i mugghållaren under armstödet. Cigarettändaren är placerad i 12 V-uttaget (s. 147) för framsätet.

Askkoppen i tunnelkonsolen (s. 146) lossas genom att koppen lyfts rakt upp.

Tändaren aktiveras genom att knappen trycks in. När tändfunktionen är klar hoppar knappen ut igen. Dra ut tändaren och använd glöden att tända med.

#### Relaterad information

- Förvaringsplatser (s. 144)

### Handskfack

Handskfacket är placerat på passagerarsidan.



Här kan t.ex. bilens ägarmanual och kartor förvaras. Hållare för pennor finns på luckans insida. Handskfacket kan låsas\* (s. 174) med hjälp av nyckelbladet (s. 163).

#### Relaterad information

- Förvaringsplatser (s. 144)



### Iläggsmattor\*

Iläggsmattor samlar upp t.ex. skräp och snöslask. Volvo tillhandahåller speciellt tillverkade iläggsmattor.

#### **! VARNING**

Använd endast en iläggsmatta vid varje plats och kontrollera innan färd att mattan vid förarplatsen är ordentligt nedstucken och förankrad i piggarna för att inte komma i kläm vid och under pedalerna.

#### Relaterad information

- Rengöring av interiör (s. 406)

### Makeup-spegel

Makeup-spegeln är placerad på solskyddets baksida.

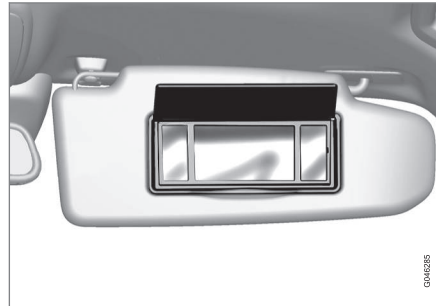

Makeup-spegel med belysning.

Lampan tänds automatiskt då locket lyfts upp.

#### Relaterad information

- Lampbyte – belysning i makeup-spegel (s. 379)

### Tunnelkonsol – 12 V-uttag

Eluttagen (12 V) är placerade bredvid mugghållaren<sup>1</sup> samt bak på tunnelkonsolen.

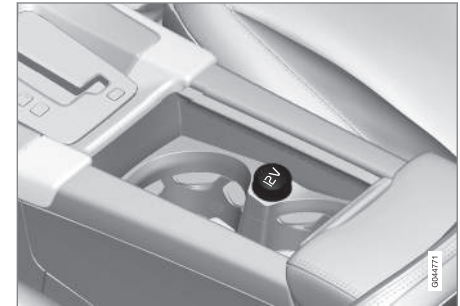

12 V-uttag i tunnelkonsol, framsäte.



12 V-uttag i tunnelkonsol, baksäte.

<sup>1</sup> Ifall askkopp och cigarettändare är valt utgår mugghållare och intilliggande 12 V-uttag.



## 05 Lastning och förvaring



Eluttaget kan användas för olika tillbehör avsedda för 12 V, t.ex. bildskärmar, musikspelare och mobiltelefoner. För att uttaget ska leverera ström måste fjärrnyckeln vara lägst i nyckelläge I (s. 81).

### VARNING

Låt alltid pluggen sitta i uttaget när det inte används.

### OBS

Extrautrustning och tillbehör – t.ex. bildskärmar, musikspelare och mobiltelefoner – som är anslutna till något av kupéns 12 V eluttag, kan aktiveras av klimatsystemet även då fjärrnyckeln är urtagen eller när bilen är låst, exempelvis då parkeringsvärmaren aktiveras vid en förinställd tidpunkt.

Dra därför ut kontakterna ur eluttagen till extrautrustningen eller tillbehören då de inte används eftersom startbatteriet kan tömmas vid ett sådant tillfälle!

### VIKTIGT

Max. strömuttag är 10 A (120 W) om ett uttag används åt gången. Om båda uttagen i tunnelkonsolen används samtidigt gäller 7,5 A (90 W) per uttag.

Ifall kompressorn för däck tätning är ansluten till ett av de båda uttagen, ska ingen annan strömförbrukare vara ansluten till det andra.

### OBS

Kompressorn för provisorisk däck tätning (s. 353) är provad och godkänd av Volvo.

### Relaterad information

- Tunnelkonsol – cigarettändare och askkopp\* (s. 146)
- 12 V eluttag – lastutrymme\* (s. 151)

## Lastning

*Lastförmågan beror på bilens tjänstevikt.*

Summan av passagerares vikt och samtliga tillval reducerar bilens lastförmåga med motsvarande vikt.

För utförlig information om vikter, se Vikter (s. 414).



Bakluckan öppnas via en knapp på belysningspanelen eller fjärrnyckeln, se Låsning/upplåsning – baklucka

(s. 174).

### VARNING

Bilens köregenskaper förändras beroende på lastens vikt och placering.

### Att tänka på vid lastning

- Placera lasten tryckt mot baksätets ryggstöd.

Observera att inga föremål får hindra funktionen för framstolarnas WHIPS-system om något av baksätets ryggstöd är nedfällt, se WHIPS – sittställning (s. 41).

- Centra lasten.
- Tunga föremål ska placeras så lågt som möjligt. Undvik att placera tung last på nedfällda ryggstöd.



- Täck skarpa kanter med något mjukt för att inte skada klädseln.
- Förankra all last med remmar eller spännband i lastsäkringsöglorna.

### VARNING

Ett löst föremål som väger 20 kg kan vid en frontalkollision i en hastighet av 50 km/h (30 mph) komma att uppnå en rörelsevikt som motsvarar 1000 kg.

### VARNING

Skyddseffekten från krockgardinen i innetaket kan utebli eller reduceras om lasten når för högt.

- Lasta aldrig ovanför ryggstöden.

### VARNING

Förankra alltid lasten. Vid en hård inbromsning kan den annars förskjutas och skada personer i bilen.

Täck skarpa kanter och vassa hörn med något mjukt.

Stäng av motorn och ansätt parkeringsbromsen vid lastning/lossning av långa föremål. I ogynnsamma fall kan annars lasten komma åt växelspaken eller växelväljaren och därigenom föra den till ett körläge – bilen kan då rulla iväg.

### Relaterad information

- Lastsäkringsöglor (s. 150)
- Skyddsnet\* (s. 151)
- Lastning – lång last (s. 149)
- Taklast (s. 150)

### Lastning – lång last

*För att förenkla lastning (s. 148) i lastutrymmet kan baksätets ryggstöd fällas ned. För extra lång last kan även passagerarsätet<sup>2</sup> ryggstöd fällas\*.*

### Fällning av ryggstöd i baksäte

Om baksätets ryggstöd behöver fällas, se Säten bak (s. 84).

<sup>2</sup> Gäller endast komfortsäten.



## Taklast

Vid taklast rekommenderas de lasthållare som Volvo har utvecklat. Detta för att undvika skador på bilen och för att uppnå största möjliga säkerhet vid färd.

Följ noggrant den monteringsanvisning som bifogas lasthållaren.

- Kontrollera regelbundet att lasthållarna och lasten sitter ordentligt fast. Surra lasten väl med lastband.
- Fördela lasten jämnt över lasthållarna. Lägg den tyngsta lasten underst.
- Bilens vindfång och därmed bränsleförbrukningen ökar med lastens storlek.
- Kör mjukt. Undvik häftiga accelerationer, hårda inbromsningar och hård kurvtagning.

### VARNING

Bilens tyngdpunkt och köregenskaper förändras vid lastning på taket.

För information om maximalt tillåten last på taket, inklusive lasthållare och eventuell takbox, se Vikter (s. 414).

### Relaterad information

- Lastning (s. 148)

## Lastsäkringsöglor

De fällbara lastsäkringsöglorna används till att fästa spännband för att förankra gods i lastutrymmet.

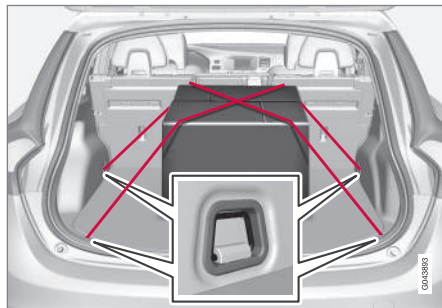

### VARNING

Hårda, skarpa och/eller tunga föremål som ligger eller sticker ut kan orsaka personskador vid en kraftig inbromsning.

Spänn alltid fast stora och tunga saker med säkerhetsbältet eller lastsäkringsband.

### Relaterad information

- Lastning (s. 148)

## Lastning – bärkassehållare\*

Bärkassehållaren håller kassar på plats och förhindrar att de välter och sprider sitt innehåll i lastutrymmet.

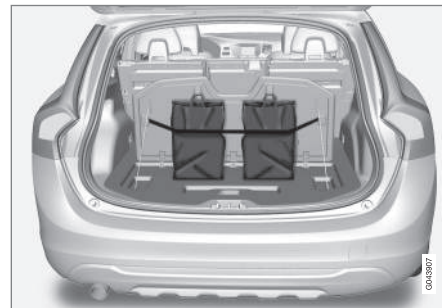

Bärkassehållare under uppfällbar lucka i golvet.

1. Fäll upp hållaren, som är en del av golvluckan.
2. Spänn fast bärkassarna med spännbandet och fäst bärhandtagen i krokarna.

### Relaterad information

- Lastning (s. 148)





## 12 V eluttag – lastutrymme\*

Eluttaget kan användas för olika tillbehör avsedda för 12 V, t.ex. bildskärmar, musikspelare och mobiltelefoner.

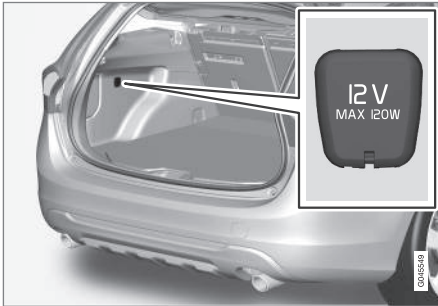

Fäll ner locket för att komma åt eluttaget.

- Uttaget lämnar spänning även när fjärrnyckeln inte är i startlåset.

### ! VIKTIGT

Max. strömuttag är 10 A (120 W).

### i OBS

Tänk på att användning av eluttaget med motorn avslagen medför risk för urladdning av bilens startbatteri.

### i OBS

Kompressorn för provisorisk däcktätning är provad och godkänd av Volvo. För information om användning av Volvos rekommenderade provisoriska däcktätning (TMK), se Provisorisk däcktätning (s. 353).

### Relaterad information

- Tunnelkonsol – 12 V-uttag (s. 147)

## Skyddsnet\*

Ett skyddsnet hindrar last från att åka fram i kupén vid häftiga inbromsningar.

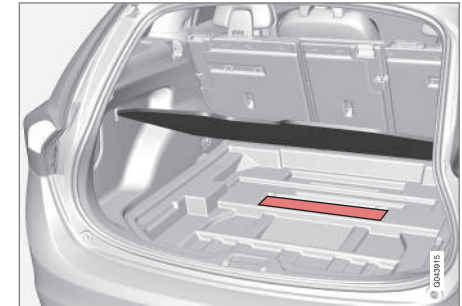

Förvaringsplats skyddsnettkassetter.



Ett hoprullbart skyddsnet i två kassetter har sin förvaringsplats under lastutrymmets golv-lucka.

### Fastsättning nätkassetter

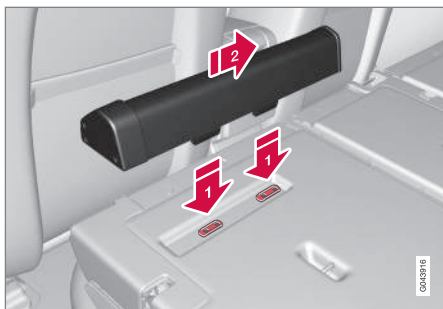
Ett hoprullbart skyddsnet i två kassetter har sin förvaringsplats under lastutrymmets golv-lucka.





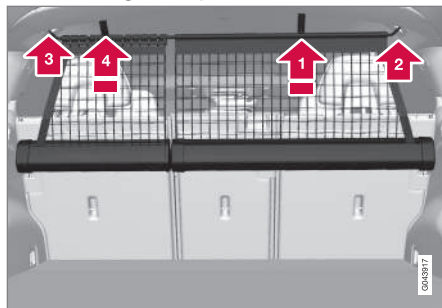

Den tvådelade skyddsnettskassetten fästs på ryggstödet baksida. Smalaste kassetten fästs på vänster sida (sett från bakluckan).

1. Fäll fram baksätets ryggstöd, se Säten bak (s. 84).
  2. Passa in kassetterns fästskenor framför ryggstödet fästklackar .
  3. Skjut in kassetten på fästklackarna .
  4. Fäll bak och spärra ryggstöden.
- Borttagning av kassetten sker i omvänd ordning.

### Användning av skyddsnet



Nätet dras upp ur kassetterna och är självlåsande efter ca en minut om baksätets ryggstöd är uppfällda.

-  Dra upp höger del av nätet med dess stropp.
  -  Stick in stängens teleskopdel i fästet på högersidan och tryck den sedan framåt – stängens låser fast med ett klick.
  -  Dra ut stängens teleskopdel och klicka fast den på andra sidan.
  -  Dra upp vänster lastnät och haka fast det på stängens.
- Hopfällning sker i omvänd ordning.

Nätet kan även användas då baksätets ryggstöd är fällda framåt.

### Borttagning av nätkassetter

1. Rulla in skyddsnetten i kassetterna enligt den omvända proceduren i avsnitt "Användning av skyddsnet".
2. Fäll fram hela ryggstödet.
3. Skjut kassetterna utåt tills de lossnar från fästskenor.

Förvara kassetterna i dess fack under lastutrymmets golvlucka.



### VARNING

Last i lastutrymmet måste förankras väl, även med ett korrekt monterat skyddsnet.

### Relaterad information

- Lastning (s. 148)
- Skyddsgaller (s. 153)



### Skyddsnet\* kombinerat med insynsskydd

Ett skyddsnet hindrar last från att åka fram i kupén vid häftiga inbromsningar.



Dragstroppar för uppdragning av nät.

Skydds nätet kan även fällas upp från baksätet då insynsskyddet är utdraget.

Följ proceduren som beskrivs under avsnittet "Användning av skyddsnet" (s. 151). Stropparna för uppfällning är placerade vid pilarna.

#### Relaterad information

- Skyddsnet\* (s. 151)
- Lastning (s. 148)
- Lastsäkringsöglor (s. 150)

### Skyddsgaller

Ett skyddsgaller hindrar last eller husdjur från att åka fram i kupén vid häftiga inbromsningar.

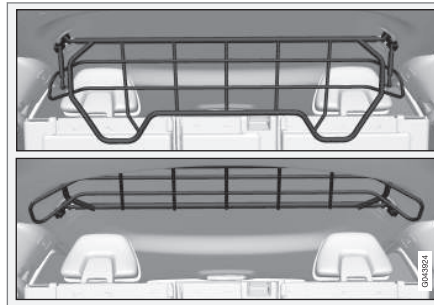

#### Uppfällning

Fatta tag längst ner på skyddsgallrets nedre kant och dra bakåt/uppåt.

#### **!** VIKTIGT

Skyddsgallret kan inte fällas upp eller ner då ett insynsskydd är monterat.

#### Montering/demontering

Skyddsgallret sitter vanligtvis permanent monterat i bilen eftersom det enkelt kan fällas upp i taket och därmed vara ur vägen vid behov av längre lastutrymme. Om så önskas

kan skyddsgallret dock demonteras och tas ut ur bilen.

För information om nödvändiga verktyg och tillvägagångssätt vid montering/demontering, se den monteringsanvisning<sup>3</sup> som följde med vid nyanskaffning.

Vid återmontering måste skyddsgallret alltid, av säkerhetsskäl, fästas och förankras på rätt sätt.

#### Relaterad information

- Skyddsnet\* (s. 151)
- Lastning (s. 148)
- Lastsäkringsöglor (s. 150)

<sup>3</sup> Monteringsanvisning nr 30756681.



### Insynsskydd

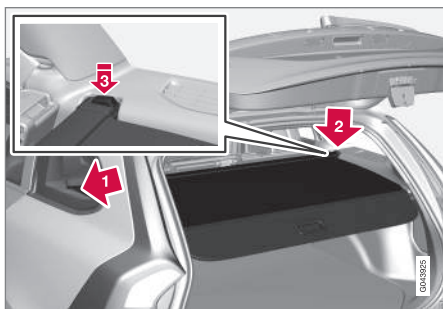

Dra insynsskyddet över lasten och haka fast det i urtagen vid lastutrymmets bakre stolpar.

#### **!** VIKTIGT

Skyddsgallret kan inte fällas upp eller ner då insynsskyddet är monterat.

### Fastsättning av insynsskydd

- 1) För in ena ändstycket av skyddet i försänkningen på sidopanelen.
- 2) För in andra ändstycket i motsvarande försänkning.
- 3) Tryck fast båda sidorna. Ett klickljud ska höras och den röda markeringen ska försvinna.
  - > Kontrollera att båda ändstycken är låsta.

### Borttagning av insynsskydd

1. Tryck in ena ändstyckets knapp och lyft ur det.
2. Vinkla upp/ut skyddet försiktigt och det andra ändstycket lossar automatiskt.

### Nedfällning av insynsskyddets bakre täcksiva

Insynsskyddets bakre täcksiva sticker i sitt inrullade läge ut horisontellt i lastutrymmet när det är monterat.

- Dra täckskivan lätt bakåt, fri från sina stödhyllor och fäll ner.

### Relaterad information

- Lastning (s. 148)
- Lastning – lång last (s. 149)

# 06

## LÅS OCH LARM





## Fjärrnyckel

Fjärrnyckeln används bl.a. för låsning/upplåsning samt motorstart.

Det finns två varianter av fjärrnycklar – Fjärrnyckel i basutförande samt Fjärrnyckel med PCC (Personal Car Communicator)\*.

| Funktionalitet                                | Bas <sup>A</sup> | med PCC <sup>B</sup> |
|---|------------------|----------------------|
| Låsning/upplåsning samt löstagbart nyckelblad | x                | x                    |
| Nyckelfri låsning/upplåsning                  |                  | x                    |
| Nyckelfri motorstart                          |                  | x                    |
| Informationsknapp och indikeringslampor       |                  | x                    |

A 5-knappars nyckel  
B 6-knappars nyckel

Fjärrnyckel med PCC har utökad funktionalitet jämfört med fjärrnyckel i basutförande – bl.a. stöd för nyckelfri start och låsning/upplåsning (Keyless Drive (s. 167)) samt vissa unika funktioner (s. 161).

Alla fjärrnycklar har ett löstagbart nyckelblad (s. 163) av metall. Den synliga delen finns i två utföranden för att kunna skilja fjärrnycklarna åt.

Fler fjärrnycklar kan efterbeställas – dock inte andra varianter än den som levererades med bilen. Upp till sex stycken nycklar kan programmeras och användas till en och samma bil.

Bilen levereras med två fjärrnycklar.

### VARNING

Om det finns barn i bilen:

Tänk på att alltid bryta strömmen till fönsterhissarna och taklucka genom att ta ur fjärrnyckeln om föraren lämnar bilen.

### Relaterad information

- Fjärrnyckel – funktioner (s. 160)

## Fjärrnyckel – förlust

Vid förlust av en fjärrnyckel kan en ny beställas hos en verkstad – en auktoriserad Volvo-verkstad rekommenderas.

De återstående fjärrnycklarna ska tas med till Volvoverkstaden. I stöldförebyggande syfte raderas den förlorade fjärrnyckelns kod ur systemet.

Det aktuella antalet nycklar som finns registrerade för bilen kan kontrolleras i menysystemet MY CAR. För beskrivning av menysystemet, se MY CAR (s. 111).

### Relaterad information

- Fjärrnyckel – funktioner (s. 160)



## Fjärrnyckel – personalisering\*

Nyckelminnet i fjärrnyckeln (s. 156) gör att vissa inställningar i bilen kan anpassas efter person.

Nyckelminnesfunktionen finns i kombination med till exempel elmanövererat<sup>1</sup> förarsäte.

Inställningar för yttre backspeglar (s. 103), förarsäte, rattmotstånd (s. 183) samt kombiinstrumentets tema, kontrast- och färgläge (s. 66) kan lagras i minnet beroende på bilens utrustningsnivå.

Funktionen<sup>1</sup> kan aktiveras/deaktiveras i menysystemet MY CAR. För beskrivning av menysystemet, se MY CAR (s. 111).

När funktionen är aktiverad kopplas inställningarna automatiskt till nyckelminnet. Det innebär att en ändring av en inställning automatiskt kommer att sparas till den specifika fjärrnyckelns minne.

## Lagring av inställningar

Gör så här för att lagra inställningarna och använda nyckelminnet i fjärrnyckeln:

1. Lås upp bilen med den fjärrnyckel i vars minne inställningen<sup>2</sup> ska lagras.
2. Se till att nyckelminnesfunktionen är aktiverad i menysystemet MY CAR.
3. Gör önskade inställningar för t.ex. sätet och de yttre backspeglarna.

<sup>1</sup> Kallas Bilnyckelminne i MY CAR.

<sup>2</sup> Denna inställning påverkar inte inställningar som har lagrats med det elmanövrerade sätets minnesfunktion.

4. Inställningarna lagras i den aktuella fjärrnyckelns minne.

Nästa gång bilen låses upp med samma fjärrnyckel kommer positionerna som finns lagrade i nyckelminnet att ställas in automatiskt – förutsatt att de har ändrats sedan förra gången den aktuella fjärrnyckeln användes.

## Nödstopp

Om sätet oavsiktligt kommer i rörelse, tryck på någon av sätets inställningsknappar eller minnesknappar så stannar sätet.

Återstart för att nå den sätesposition som lagrats i nyckelminnet görs genom att trycka på upplåsningsknappen på fjärrnyckeln. Förardörren måste då vara öppen.



## VARNING

Klämrisk! Se till att barn inte leker med reglagen. Kontrollera att inga föremål finns framför, bakom eller under sätet vid inställning. Se till att ingen av passagerarna i baksätet kan komma i kläm.

## Ändring av inställningar

Om flera personer med var sin fjärrnyckel närmar sig bilen, görs inställningarna för t.ex. säte och ytterbackspeglar efter den person vars fjärrnyckel låser upp förardörren.

Om förardörren öppnats av person A med fjärrnyckel A – men person B med fjärrnyckel B ska köra, kan inställningarna ändras på följande sätt:

- Stående vid förardörren eller sittande bakom ratten trycker person B på knappen för upplåsning på sin fjärrnyckel, se Fjärrnyckel – funktioner (s. 160).
- Välj ett av tre möjliga minnen för sätesinställning med sätesknapp 1–3, se Säten fram – elmanövrerade\* (s. 83).
- Justera säte och ytterbackspeglar manuellt, se Säten fram – elmanövrerade\* (s. 83) och Backspeglar – yttre (s. 103).

## Återaktivering av inställningar

När bilen låses alternativt efter 30 minuter om bilen lämnas oläst, kommer nyckelminnet att deaktiveras och en standardförarprofil att ställas in. För att återaktivera nyckelminnet för den aktuella fjärrnyckeln krävs följande.

## För bilar utan nyckelfritt start- och låssystem

Inställningarna lagrade i nyckelminnet aktiveras om bilen låses upp genom att trycka på fjärrnyckelns upplåsningsknapp.





## För bilar med nyckelfritt start- och låssystem

Nyckelminnet aktiveras om:

1. Bilen låses upp antingen genom ett tryck på fjärrnyckelns upplåsningssknapp alternativt via nyckelfri upplåsning.
2. Om bilen är olåst görs en nyckelscanning när förardörren öppnas. Hittas en unik fjärrnyckel kommer dess lagrade inställningar att aktiveras. Om bilen är låst, se föregående punkt.

### Relaterad information

- Fjärrnyckel med PCC\* – unika funktioner (s. 161)

## Låsning/upplåsning – indikering

När bilen låses eller låses upp med fjärrnyckeln (s. 156) indikerar bilens blinkers att låsningen/upplåsningen utförts korrekt.

- Låsning – en blinkning och backspeglarna fälls<sup>3</sup> in.
- Upplåsning – två blinkningar och backspeglarna fälls<sup>3</sup> ut.

Vid låsning sker indikeringen endast om alla lås har låsts, efter att dörrarna stängts.

### Att välja funktion

Olika alternativ för indikering av låsning/upplåsning med ljus kan ställas in i bilens menysystem MY CAR. För beskrivning av menysystemet, se MY CAR (s. 111).

### Relaterad information

- Keyless Drive\* (s. 167)
- Låsindikator (s. 158)
- Larmindikator (s. 179)

## Låsindikator

En blinkande diod vid vindrutan verifierar att bilen är låst.

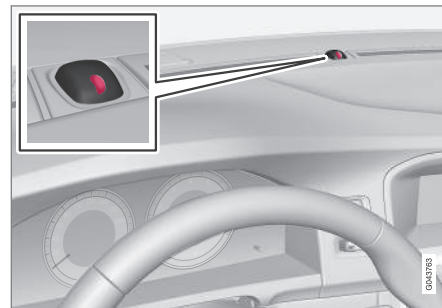

Samma diod som larmindikatorn (s. 179).



### OBS

Även bilar som inte är utrustade med larm har denna indikator.

### Relaterad information

- Låsning/upplåsning – indikering (s. 158)

<sup>3</sup> Endast bilar med el-infällbara backspeglar.





### Elektronisk startspärr

Den elektroniska startspärren är ett stöldskydd som förhindrar att fordonet startas av obehörig person.

Varje fjärrnyckel (s. 156) har en unik kod. Bilen kan endast startas med rätt fjärrnyckel med korrekt kod.

Följande felmeddelanden i kombiinstrumentets informationsdisplay är relaterade till den elektroniska startspärren:

| Meddelande                         | Innebörd   |
|------------------------------------|--|
| Sätt i bilnyckel                   | Fel vid läsning av fjärrnyckeln under start – dra nyckeln ur startlåset, tryck in den igen och gör ett nytt startförsök.                                       |
| Bilnyckel ej hittad                | Fel vid läsning av fjärrnyckeln under start – gör ett nytt startförsök.<br>Om felet kvarstår: Tryck in fjärrnyckeln i startlåset och gör ett nytt startförsök. |
| Startspärr<br>Gör nytt startförsök | Fel på startspärssystemet under starten. Om felet kvarstår: Kontakta en verkstad – en auktoriserad Volvoverkstad rekommenderas.                                |

För start av bilen, se Start av motor (s. 270).

### Relaterad information

- Fjärrmanövrerad startspärr med spärsystem\* (s. 159)

### Fjärrmanövrerad startspärr med spärsystem\*

*Fjärrmanövrerad startspärr med spärsystem<sup>4</sup> gör det möjligt att spärra och lokalisera bilen samt att på avstånd aktivera startspärren vilket stänger av motorn.*

Kontakta närmaste Volvohandlare för mer information och hjälp med att aktivera systemet.

### Relaterad information

- Fjärrnyckel (s. 156)
- Elektronisk startspärr (s. 159)

<sup>4</sup> Endast vissa marknader och tillsammans med Volvo On Call\*.



## Fjärrnyckel – funktioner

Fjärrnyckel i basutförande har funktioner som t.ex. låsning och upplåsning av dörrarna.

### Funktioner



Fjärrnyckel i basutförande.

- Låsning
- Upplåsning
- Trygghetsbelysning
- Baklucka
- Panikfunktion



Fjärrnyckel med PCC\*( Personal Car Communicator).

Information

### Funktionsknappar

**Låsning** – Låser dörrarna och bakluckan samtidigt som larmet aktiveras.

Ett långt tryck stänger alla rutor och taklucka\* samtidigt. För mer information, se Genomvådringsfunktion (s. 174).

### VARNING

Om taklucka och rutor stängs med fjärrnyckeln, kontrollera att ingen får händerna i kläm.

**Upplåsning** – Låser upp dörrarna och bakluckan samtidigt som larmet deaktiveras.

Ett långt tryck öppnar alla rutor samtidigt. För mer information, se Genomvådringsfunktion (s. 174).

Funktionen kan ändras från att låsa upp alla dörrarna samtidigt, till att med en knapptryckning först låsa upp enbart förardörren och efter ytterligare en knapptryckning – inom tio sekunder – låsa upp återstående dörrar.

Funktionen kan ändras i menysystemet MY CAR. För beskrivning av menysystemet, se MY CAR (s. 111).

**Trygghetsbelysning** – Används för att tända bilens belysning på avstånd. För mer information, se Trygghetsbelysning (s. 99).

**Baklucka (s. 174)** – Låser upp och avlarmar enbart bakluckan.

**Panikfunktion** – Används för att i nödfall påkalla omgivningens uppmärksamhet.

Om knappen hålls intryckt i minst 3 sekunder eller trycks in två gånger inom 3 sekunder, aktiveras blinkers och signalhorn.

Funktionen kan stängas av med samma knapp efter att den varit aktiverad i minst 5 sekunder. I annat fall stängs den av efter ca 3 minuter.



### Relaterad information

- Fjärrnyckel (s. 156)
- Fjärrnyckel med PCC\* – unika funktioner (s. 161)
- Låsning/upplåsning – utifrån (s. 171)

### Fjärrnyckel – räckvidd

Fjärrnyckelns (i basutförande) funktioner har en räckvidd på ca 20 meter från bilen.

Om bilen inte verifierar en knapptryckning – gå närmare och gör ett nytt försök.

#### OBS

Fjärrnyckelfunktionerna kan störas av omgivande radiovågor, byggnader, topografiska förhållanden etc. Bilen kan alltid låsas/låsas upp med nyckelbladet (s. 164).

Om fjärrnyckeln avlägsnas från bilen då motorn går eller nyckelläge I eller II (s. 80) är aktivt och om alla dörrar stängs, visar informationsdisplayen i kombiinstrumentet ett varningsmeddelande samtidigt som en ljudpåminnelse hörs.

När fjärrnyckeln återförs till bilen slocknar meddelandet och ljudpåminnelsen upphör efter att antingen/eller:

- Fjärrnyckeln har satts in i startlåset.
- Hastigheten överstiger 30 km/h (ca 20 mph).
- **OK**-knappen har tryckts in.

### Relaterad information

- Fjärrnyckel (s. 156)
- Fjärrnyckel – funktioner (s. 160)

### Fjärrnyckel med PCC\* – unika funktioner

En fjärrnyckel med PCC (Personal Car Communicator) har utökad funktionalitet jämfört med en fjärrnyckel i basutförande (s. 156) i form av en informationsknapp och indikeringslampor.

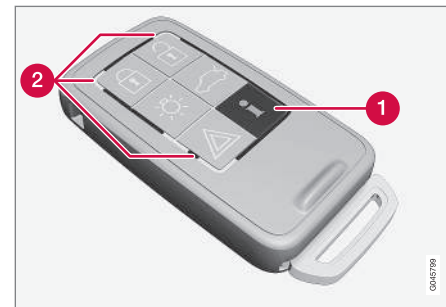

Fjärrnyckel med PCC.

- 1 Informationsknapp
- 2 Indikeringslampor

Med informationsknappen kan viss information från bilen erhållas med hjälp av indikeringslamporna.



## Användning av informationsknappen

- Tryck på informationsknappen 
  - Under ca 7 sekunder blinkar alla indikeringslamporna och ljuset vandrar runt på fjärrnyckeln. Det indikerar att information från bilen avläses.

Om någon av de andra knapparna trycks in under denna tid avbryts avläsningen.

### OBS

 Om ingen indikeringslampa lyser vid användning av informationsknappen vid upprepade tillfällen och på olika platser (samt efter 7 sekunder och efter att ljuset vandrat runt på PCC:n), kontakta en verkstad – en auktoriserad Volvoverkstad rekommenderas.

Indikeringslamporna ger information enligt följande bild:

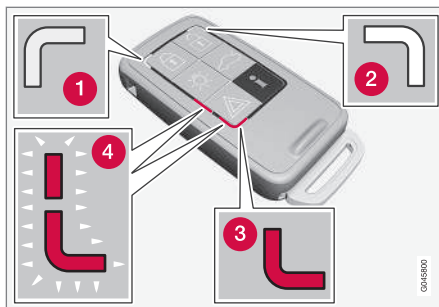

- 1 Grönt ihållande ljus – Bilen är låst.
- 2 Gult ihållande ljus – Bilen är olåst.
- 3 Rött ihållande ljus – Larmet har löst ut sedan bilen låstes.
- 4 Rött ljus blinkar omväxlande i de båda röda indikeringslamporna – Larmet har löst ut för mindre än 5 minuter sedan.

### Relaterad information

- Fjärrnyckel med PCC\* – räckvidd (s. 162)

## Fjärrnyckel med PCC\* – räckvidd

Räckvidden för en fjärrnyckel med PCC (Personal Car Communicator) för låsning, upplåsning av dörrar och baklucka är ca 20 meter från bilen – övriga funktioner upp till ca 100 meter.

Om bilen inte verifierar en knapptryckning – gå närmare och gör ett nytt försök.

### OBS

Informationsknappens funktion kan störas av omgivande radiovågor, byggnader, topografiska förhållanden etc.

## Utanför fjärrnyckelns räckvidd

Befinner sig fjärrnyckeln för långt bort från bilen för att information ska kunna avläsas visas den senaste statusen bilen lämnades i, utan att ljuset i indikeringslamporna vandrar runt på fjärrnyckeln.

Om fler fjärrnycklar används till bilen, är det enbart den som senast användes för låsning/upplåsning som visar korrekt status.

### OBS

 Om ingen indikeringslampa lyser vid användning av informationsknappen inom räckvidden, kan det bero på att den sista kommunikationen mellan fjärrnyckeln och bilen störts av omgivande radiovågor, byggnader, topografiska förhållanden etc.



### Relaterad information

- Keyless Drive\* – fjärrnyckels räckvidd (s. 167)
- Fjärrnyckel – räckvidd (s. 161)

### Löstagbart nyckelblad

En fjärrnyckel innehåller ett löstagbart nyckelblad av metall med vilket några funktioner kan aktiveras och vissa moment utföras.

Nyckelbladens unika kod finns hos auktoriserade Volvoverkstäder, vilka rekommenderas vid beställning av nya nyckelblad.

### Nyckelbladets funktioner

Med fjärrnyckels löstagbara nyckelblad kan:

- vänster framdörr låsas upp manuellt om centrallåset inte kan aktiveras med fjärrnyckeln, se Löstagbart nyckelblad – upp-låsning dörr (s. 164).
- bakdörrarnas mekaniska barnsäkerhets-spärr aktiveras/deaktiveras (s. 177).
- höger framdörr och bakdörrarna låsas manuellt (s. 172) vid t.ex. strömbortfall.
- åtkomst till handskfack och lastutrymme (sekretesslåsning (s. 164)\*) spärras.
- krockkudde för passagerare fram (PACOS\*) aktiveras/deaktiveras (s. 36).

### Relaterad information

- Fjärrnyckel – funktioner (s. 160)
- Fjärrnyckel (s. 156)

### Löstagbart nyckelblad – losstagning/fastsättning

Losstagning/fastsättning av löstagbart nyckelblad (s. 163) görs enligt nedan:

#### Losstagning nyckelblad



**1** Dra den fjäderbelastade spärren åt sidan.

**2** Dra samtidigt ut nyckelbladet rakt bakåt.

#### Fastsättning nyckelblad

Sätt försiktigt tillbaka nyckelbladet på dess plats i fjärrnyckeln (s. 156).

1. Håll fjärrnyckeln med springan uppåt och släpp ner nyckelbladet i springan.
2. Tryck lätt på nyckelbladet. Ett klickljud hörs när nyckelbladet låses fast.



## Relaterad information

- Löstagbart nyckelblad – upplåsning dörr (s. 164)
- Barnsäkerhetsspärr – manuell aktivering (s. 177)
- Passagerarkrockkudde – aktivering/deaktivering\* (s. 36)

## Löstagbart nyckelblad – upplåsning dörr

Det löstagbara nyckelbladet (s. 163) kan användas om centrallåset inte kan aktiveras med fjärrnyckeln (s. 156), t.ex. om nyckelns batteri tagit slut.

Om centrallåset inte kan aktiveras med fjärrnyckeln – t.ex. om batterierna är slut – kan vänster framdörr låsas upp på följande sätt:

1. Lås upp vänster framdörr med nyckelbladet i dörrhandtagets låscylinder. För bild och mer information, se Keyless Drive\* – upplåsning med nyckelblad (s. 170).

### OBS

När dörren låsts upp med nyckelbladet och öppnas, utlöses larmet.

2. Stäng av larmet genom att sätta fjärrnyckeln i startlåset.

För bil med nyckelfritt start- och låssystem, se Keyless Drive\* – upplåsning med nyckelblad (s. 170).

## Relaterad information

- Fjärrnyckel (s. 156)
- Fjärrnyckel – byte av batteri (s. 166)

## Sekretesslåsning\*

Sekretesslåsning är tänkt att användas när bilen lämnas till service, hotell eller liknande. Handskfacket är då låst och bakluckans lås är bortkopplat från centrallåset – bakluckan kan inte öppnas med vare sig centrallåsets knapp i framdörrarna eller fjärrnyckeln (s. 156).



Låspunkter för fjärrnyckel **med** nyckelblad.

001780



Låspunkter för fjärrnyckel **utan** nyckelblad och **aktiverad** sekretesslåsning.

Det innebär att fjärrnyckeln utan nyckelblad endast kan användas för att aktivera/deaktivera larmet (s. 178), låsa upp dörrarna och att starta bilen.

Fjärrnyckeln utan nyckelblad kan sedan överlämnas till service- eller hotellpersonal – det lösa nyckelbladet behålls av bilägaren.

### **i** OBS

Glöm inte att dra ut insynsskyddet (s. 154) över lastutrymmet innan bakluckan stängs.

### Aktivera/deaktivera

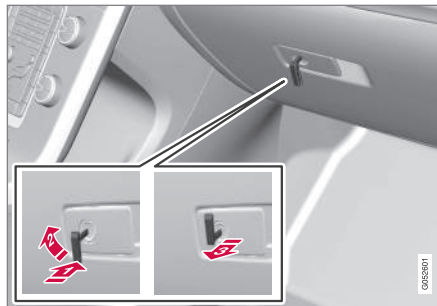

Aktivering av sekretesslås.

För att aktivera sekretesslåsen:

- 1** Skjut in nyckelbladet i handskfackets låscylinder.
- 2** Vrid nyckelbladet 180 grader medurs.
- 3** Dra ut nyckelbladet. Samtidigt visar kombiinstrumentets informationsdisplay ett meddelande.

Därefter är handskfacket låst och bakluckan kan inte längre låsas upp med fjärrnyckeln eller centrallåsknappen.

### **i** OBS

Sätt inte tillbaka nyckelbladet på fjärrnyckeln utan förvara det på en säker plats.

- Deaktivering sker i omvänd ordning.

För information om låsning av enbart handskfacket, se Låsning/upplåsning – handskfack (s. 174).



## Fjärrnyckel – byte av batteri

Batteriet<sup>5</sup> till fjärrnyckeln kan behöva bytas.

Batteriet till fjärrnyckeln bör bytas om:

- informationssymbolen i kombiinstrumentet tänds och displayen visar **Bilnyckel låg batterispänning** Se handbok

och/eller

- låsen vid upprepade tillfällen inte reagerar på signal från fjärrnyckeln inom 20 meter från bilen.



<sup>5</sup> Fjärrnyckel med PCC har två batterier.

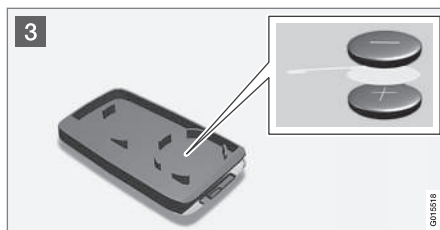

## Öppning

**1** Dra den fjäderbelastade spärren åt sidan.

**2** Dra samtidigt ut nyckelbladet rakt bakåt.

**2** Stick in en 3 mm spårskruvmejsel i hålet bakom den fjäderbelastade spärren och bänd försiktigt upp fjärrnyckeln.

## OBS

Vänd fjärrnyckeln med knapparna uppåt, för att undvika att batterierna faller ut när den öppnas.

## VIKTIGT

Undvik att vidröra nya batterier och deras kontaktytor med fingrarna, eftersom det försämrar deras funktion.

## Batteribyte

**3** Studera noga hur batteriet/batterierna sitter fast på lockets insida, med avseende på deras (+)- och (-)-sida.

## Fjärrnyckel (ett batteri)

1. Bänd försiktigt loss batteriet.
2. Sätt i ett nytt med (+)-sidan nedåt.

## Fjärrnyckel med PCC\* (två batterier)

1. Bänd försiktigt loss batterierna.
2. Sätt först i ett nytt med (+)-sidan uppåt.
3. Lägg den vita plastfliken emellan och sätt sist i ytterligare ett nytt batteri med (+)-sidan nedåt.

## Batterityp

Använd batterier med beteckning CR2430, 3 V – ett i fjärrnyckel, två i fjärrnyckel med PCC.

## OBS

Volvo rekommenderar att batterier som ska användas i fjärrnyckel/PCC uppfyller UN Manual of Test and Criteria, Part III, sub-section 38.3. Batterier som monterats i fabrik eller som byts av en auktoriserad Volvoverkstad uppfyller ovanstående kriterium.





## Hopsättning

1. Tryck ihop fjärrnyckeln.
2. Håll fjärrnyckeln med springan uppåt och släpp ner nyckelbladet i springan.
3. Tryck lätt på nyckelbladet. Ett klickljud hörs när nyckelbladet låses fast.

### ! VIKTIGT

Se till att uttjänta batterier blir omhändertagna på ett sätt som skonar miljön.

## Relaterad information

- Fjärrnyckel (s. 156)
- Fjärrnyckel – funktioner (s. 160)

## Keyless Drive\*

*Bilar utrustade med Keyless Drive har ett start- och låssystem som kan hanteras nyckelfritt.*

Med det nyckelfria start- och låssystemet kan bilen startas, låsas och låsas upp utan att fjärrnyckeln (s. 156)<sup>6</sup> sitter i startlåset. Det räcker att ha fjärrnyckeln med sig i en ficka. Systemet gör det t.ex. bekvämare att öppna bilen när händerna är upptagna.

Båda bilens medföljande fjärrnycklar har nyckelfri-funktionalitet. Det går att beställa extra fjärrnycklar.

Bilens elsystem kan försättas i tre olika nivåer – nyckelläge **0**, **I** och **II** (s. 81) – med fjärrnyckeln.

## Relaterad information

- Keyless Drive\* – fjärrnyckelns räckvidd (s. 167)
- Keyless Drive\* – säker hantering av fjärrnyckeln (s. 168)
- Keyless Drive\* – störningar i fjärrnyckelns funktion (s. 168)

## Keyless Drive\* – fjärrnyckelns räckvidd

*För att dörrar eller baklucka ska kunna låsas upp automatiskt utan knapptryckning på fjärrnyckeln<sup>7</sup> måste en fjärrnyckel finnas inom ca 1,5 meters avstånd från bilens dörrhandtag eller baklucka.*

Den som ska låsa eller låsa upp en dörr måste bära fjärrnyckeln med sig. Det går inte att låsa eller låsa upp en dörr om fjärrnyckeln befinner sig på bilens motsatta sida.

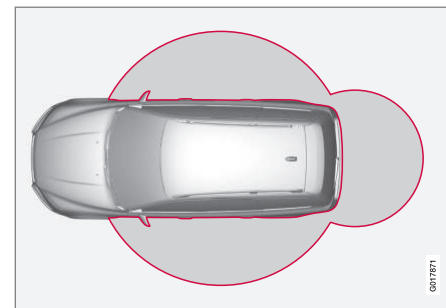

De röda ringarna i ovanstående bild illustrerar det område som täcks in av systemets antenner.

Om alla fjärrnycklar avlägsnas från bilen då motorn går eller nyckelläge **I** eller **II** (s. 81) är aktivt och om alla dörrar stängs, visar

<sup>6</sup> Gäller bara Fjärrnyckel med PCC.

<sup>7</sup> Gäller fjärrnyckel med PCC (Personal Car Communicator).



informationsdisplayen i kombiinstrumentet ett varningsmeddelande samtidigt som en ljudpåminnelse hörs.

När fjärrnyckeln återförts till bilen slocknar varningsmeddelandet och ljudpåminnelsen upphör efter att antingen/eller:

- en dörr har öppnats och stängts
- fjärrnyckeln har satts in i startlåset
- **OK**-knappen har tryckts in.

### Relaterad information

- Keyless Drive\* (s. 167)
- Keyless Drive\* – antenncplacering (s. 171)

### Keyless Drive\* – säker hantering av fjärrnyckeln

*Hantera bilens fjärrnycklar med stor varsamhet.*

Om en av fjärrnycklarna<sup>8</sup> glömts kvar i bilen avaktiveras de nyckelfria funktionerna i fall bilen t.ex. låses med den andra fjärrnyckeln som tillhör bilen. Ingen obehörig kan då öppna dörrarna.

Nästa gång bilen låses upp med den andra fjärrnyckeln återaktiveras den kvarglömda fjärrnyckeln igen.



### VIKTIGT

Undvik att lämna fjärrnyckeln med PCC kvar i bilen. Om någon bryter sig in i bilen och får tag i fjärrnyckeln kommer det t.ex. vara möjligt att starta bilen genom att trycka in fjärrnyckeln i startlåset och sedan trycka på **START/STOP ENGINE**-knappen.

### Relaterad information

- Keyless Drive\* (s. 167)

### Keyless Drive\* – störningar i fjärrnyckelns funktion

*Fjärrnyckelns nyckelfria funktioner (s. 167) kan störas av elektromagnetiska fält och avskärmning.*



### OBS

Placera/förvara inte PCC:n nära en mobiltelefon eller metallföremål – inte närmare än 10–15 cm.

Om störningar ändå uppstår, använd fjärrnyckeln och nyckelbladet som en fjärrnyckel i basutförande, se Fjärrnyckel – funktioner (s. 160).

### Relaterad information

- Fjärrnyckel – byte av batteri (s. 166)
- Keyless Drive\* – säker hantering av fjärrnyckeln (s. 168)
- Keyless Drive\* – fjärrnyckelns räckvidd (s. 167)

<sup>8</sup> Gäller fjärrnyckel med PCC (Personal Car Communicator).

\* Tillval/tillbehör, för mer information se Introduktion.



### Keyless Drive\* – låsning

Bilar utrustade med nyckelfritt start- och lås-system har ett beröringskänsligt område på dörrarnas ytterhandtag samt en gummrad knapp bredvid bakluckans gummrade tryckplatta för låsning/upplåsning.

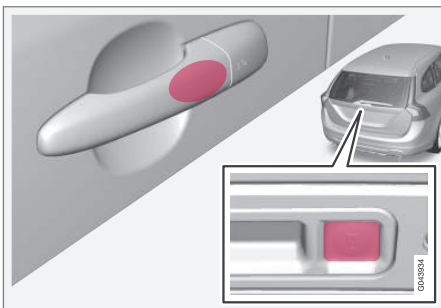

Det beröringskänsliga området på dörrarnas ytterhandtag samt den gummrade knappen bredvid bakluckans gummrade tryckplatta.

Lås dörrarna och bakluckan med ett långt tryck på någon av dörrhandtagens beröringskänsliga område eller tryck på den mindre av bakluckans båda gummrade knapparna – låsindikatorn (s. 158) i vindrutan bekräftar att låsningen är utförd genom att börja blinka.

Alla dörrar och bakluckan måste vara stängda innan bilen kan låsas – i annat fall låses inte bilen.

### **i** OBS

På bil med automatisk växellåda måste växelväljaren ställas i **P**-läge – i annat fall kan bilen varken låsas eller larmas.

### Relaterad information

- Keyless Drive\* (s. 167)
- Larmindikator (s. 179)

### Keyless Drive\* – upplåsning

Upplåsning sker när en hand fattar ett dörrhandtag eller bakluckans gummrade tryckplatta påverkas – öppna dörr eller baklucka som normalt.

### **i** OBS

Dörrhandtagen registrerar normalt en hand som fattar tag om handtaget men med tjocka handskar eller efter en mycket snabb handrörelse kan det krävas ett andra försök eller att handsken tas av.

### Relaterad information

- Keyless Drive\* (s. 167)
- Keyless Drive\* – låsning (s. 169)



### Keyless Drive\* – upplåsning med nyckelblad

Om centrallåset inte kan låsas upp med fjärrnyckeln, t.ex. om batterierna är slut, kan vänster framdörr öppnas med det löstagbara nyckelbladet.

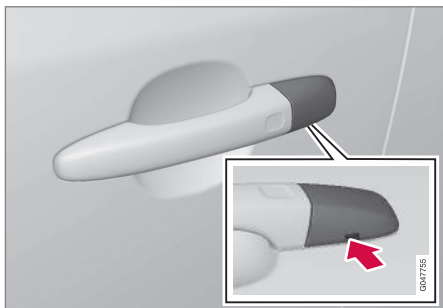

Håll för nyckelbladet – för att lossa kåpan.

För att komma åt låscylindern måste dörrhandtagets plastkåpa tas loss – även det görs med nyckelbladet:

1. Tryck nyckelbladet ca 1 cm rakt upp i hålet på dörrhandtagets/kåpans undersida – bänd inte.
  - > Plastkåpan lossnar automatiskt av momentet när bladet trycks rakt upp och in i öppningen.
2. Stick sedan in nyckelbladet i låscylindern och lås upp dörren.

3. Sätt tillbaka plastkåpan efter upplåsningen.

#### OBS

När vänster förardörr låses upp med nyckelbladet och öppnas, utlöses larmet. Det stängs av genom att sätta PCC:n i startlåset, se Larm – fjärrnyckeln ur funktion (s. 179).

#### Relaterad information

- Keyless Drive\* (s. 167)
- Löstagbart nyckelblad – losstagning/fast-sättning (s. 163)
- Larm (s. 178)

### Keyless Drive\* – låsinställningar

Låsinställningar för bilar utrustade med nyckelfritt start- och låssystem kan anpassas genom att i menysystemet MY CAR ange vilka dörrar som ska låsas upp.

För beskrivning av menysystemet, se MY CAR (s. 111).

#### Relaterad information

- Keyless Drive\* (s. 167)



### Keyless Drive\* – antennplacering

Bilar utrustade med nyckelfritt start- och lås-system har ett antal inbyggda antenner placerade på olika platser i bilen.

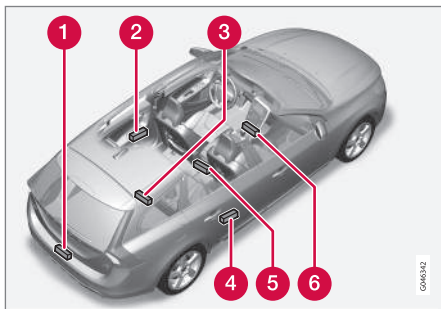

- 1 Stötfångare bak, mitten
- 2 Dörrhandtag, vänster bak
- 3 Lastutrymme, mitten längst in under golv
- 4 Dörrhandtag, höger bak
- 5 Mittkonsol, under bakre del
- 6 Mittkonsol, under främre del.

### ! VARNING

Personer med inopererad pacemaker bör inte komma närmare Keyless-systemets antenner än 22 cm med pacemakern. Detta för att omöjliggöra störningar mellan pacemakern och Keyless-systemet.

### Relaterad information

- Keyless Drive\* (s. 167)

### Låsning/upplåsning – utifrån

Låsning/upplåsning utifrån sker med fjärrnyckeln (s. 156). Fjärrnyckeln kan låsa/låsa upp samtliga dörrar och bakluckan samtidigt. Olika sekvenser för upplåsning kan väljas, se Fjärrnyckel – funktioner (s. 160).

För att låssekvensen ska kunna aktiveras måste förardörren vara stängd – om någon av de övriga dörrarna eller bakluckan är öppen, låses den/dessa och larmet aktiveras först när den/de stängs. För bilar utrustade med nyckelfritt låssystem\* måste samtliga dörrar och baklucka vara stängda.

### i OBS

Var medveten om risken att låsa in fjärrnyckeln i bilen.

Skulle låsning/upplåsning med fjärrnyckeln inte fungera kan dess batteri vara förbrukat – lås eller lås då upp vänster framdörr med det löstagbara nyckelbladet, se Löstagbart nyckelblad – losstagning/fastsättning (s. 163).

### i OBS

Tänk på att larmet löser ut när dörren öppnas efter att ha låsts upp med nyckelbladet – larmet stängs av då fjärrnyckeln trycks in i startlåset.



## VARNING

Var uppmärksam på risken för att bli inlåst i bilen då den låses utifrån med fjärrnyckeln – det går därefter inte att öppna några dörrar inifrån med dörreglagen.

För mer information, se Blockerat låsläge\* (s. 176).

## Automatisk återlåsning

Om ingen av dörrarna eller bakluckan öppnats inom två minuter efter upplåsning, låses alla lås igen automatiskt. Denna funktion minskar risken att bilen oavsiktligt lämnas olåst. (För bilar med larm, se Larm (s. 178).)

## Relaterad information

- Låsning/upplåsning – inifrån (s. 173)
- Keyless Drive\* (s. 167)

## Manuell låsning av dörr

*I vissa situationer måste bilen kunna låsas manuellt, t.ex. vid strömbortfall.*

Vänster framdörr kan låsas med dess låscylindrar och fjärrnyckeln löstagbara nyckelblad, se Keyless Drive\* – upplåsning med nyckelblad (s. 170).

Övriga dörrar saknar låscylindrar och har istället låsvred på respektive dörrs gavel som måste vridas om – därefter är de mekaniskt låsta/spärrade mot öppning utifrån. Dörrarna kan fortfarande öppnas inifrån.

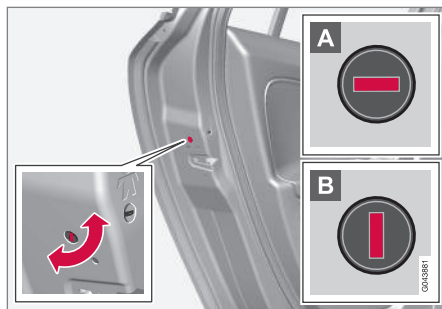

Manuell låsning av dörr. Ej att förväxlas med Barnsäkerhetsspärr (s. 177).

- Använd fjärrnyckeln löstagbara nyckelblad för att vrida vredet, se Löstagbart nyckelblad – losstagning/fastsättning (s. 163).

- A** Dörren är spärrad mot öppning utifrån.
- B** Dörren kan öppnas både ut- och inifrån.

## OBS

- En dörrs vridreglage låser enbart aktuell dörr – inte alla dörrar samtidigt.
- En manuellt låst bakkörr med aktiverad manuell Barnsäkerhetsspärr kan inte öppnas från vare sig utsida eller insida, se Barnsäkerhetsspärr – manuell aktivering (s. 177). En bakkörr låst på det viset kan bara låsas upp med fjärrnyckel eller centrallåsknapp.

## Relaterad information

- Fjärrnyckel – byte av batteri (s. 166)



## Låsning/upplåsning – inifrån

Samtliga dörrar och baklucka kan låsas eller låsas upp samtidigt med förardörrens och passagerardörrens\* knapp för centrallåsning.

### Centrallås



Centrallås.

- Tryck in knappens ena sida för att låsa – den andra sidan låser upp.

Ett långt tryck öppnar även alla sidorutor samtidigt.\*

### Upplåsning

Från insidan kan en dörr låsas upp på två olika sätt:

- Tryck på centrallåsknappen .

Ett långt tryck öppnar även alla sidorutor\* samtidigt (se även Genomvädringsfunktion (s. 174)).

- Dra i öppningshandtaget och öppna dörren – dörren låses upp och öppnas i ett moment.

### Lampa i låsknapp

Centrallås finns i två varianter – lampan i förardörrens centrallåsknapp har olika betydelse beroende av variant.

Med centrallåsknapp i enbart förardörr, övriga dörrar saknar knapp:

- Tänd lampa betyder att alla dörrar är låsta.

Med centrallåsknapp i båda framdörrar och elektrisk låsknapp i vardera bakdörr:

- Tänd lampa betyder att enbart aktuell dörr är låst. När samtliga knappar lyser är alla dörrar låsta.

### Låsning

- Tryck på centrallåsknappen – alla stängda dörrar låses.

Ett långt tryck stänger även alla sidorutor och taklucka samtidigt (se även Genomvädringsfunktion (s. 174)).

### Låsknapp\* bakdörrar



Knappens lampa lyser när dörren är låst.

Bakdörrarnas låsknapp låser enbart respektive bakdörr.

För att låsa upp dörren:

- Dra i öppningshandtaget – dörren är upp-låst och öppnad.

### Automatisk låsning

Då bilen börjar rulla låses dörrar och baklucka automatiskt.

Funktionen kan aktiveras/deaktiveras i meny-systemet **MY CAR**. För beskrivning av meny-systemet, se MY CAR (s. 111).

### Relaterad information

- Låsning/upplåsning – utifrån (s. 171)
- Larm (s. 178)
- Fjärrnyckel – funktioner (s. 160)

\* Tillval/tillbehör, för mer information se Introduktion.





## Genomvädringsfunktion

Genomvädringsfunktionen öppnar eller stänger alla sidofönster samtidigt och kan användas exempelvis för att snabbt vädra ur bilen vid varmt väder.



Centrallåsknapp

Ett långt tryck på -symbolen i centrallåsknappen eller på fjärrnyckeln **öppnar** alla sidorutor samtidigt. Samma förfarande på -symbolen **stänger** alla sidorutor samtidigt.

## Relaterad information

- Låsning/upplåsning – inifrån (s. 173)
- Fönsterhissar (s. 101)

## Låsning/upplåsning – handskfack

Handskfacket (s. 146) kan endast låsas/låsas upp med fjärrnyckelns löstagbara nyckelblad.

För information om nyckelblad, se Löstagbart nyckelblad – losstagning/fastsättning (s. 163).

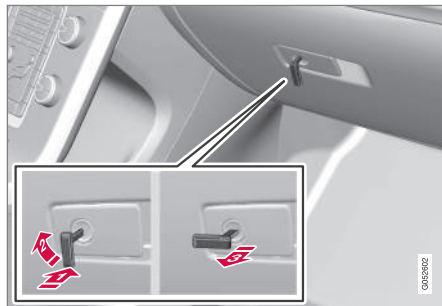

För att låsa handskfacket:

- 1 Skjut in nyckelbladet i handskfackets låscynder enligt bild ovan.
- 2 Vrid nyckelbladet 90 grader medurs.
- 3 Dra ut nyckelbladet.

- Upplåsning sker i omvänd ordning.

För information om sekretesslåsning, se Sekretesslåsning\* (s. 164).

## Relaterad information

- Fjärrnyckel (s. 156)

## Låsning/upplåsning – baklucka

Bakluckan kan öppnas, låsas och låsas upp på flera sätt.

### Manuell öppning

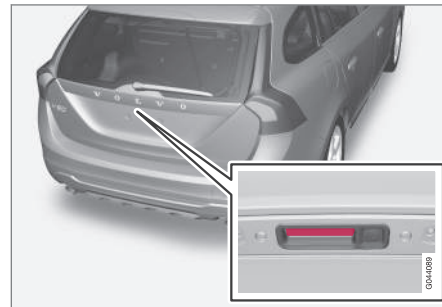

Gummiplatta med elektrisk kontakt.

Bakluckan hålls stängd av ett elektriskt lås. För att öppna:

- 1 Tryck lätt på den breda av de två gummerade tryckplattorna under ytterhandtaget – låset frikopplas.
- 2 Lyft i ytterhandtaget för att öppna luckan helt.



**VIKTIGT**

- Minimal kraft behövs för att frigöra bakluckans lås – Tryck bara lätt på den gummerade plattan.
- Lägg inte lyftkraften på gummiplattan vid öppning av bakluckan – lyft i handtaget. För stor kraft kan skada gummiplattans elektriska kontakt.

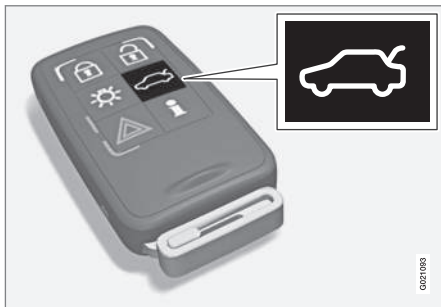
**Upplåsning med fjärrnyckel**

Med fjärrnyckelns -knapp kan bakluckan ensam avlarmas\* och låsas upp.

Låsindikatorn (s. 158) på instrumentpanelen slutar blinka för att visa att inte hela bilen är låst och larmets\* nivå- och rörelsesensorer samt sensorerna för öppning av bakluckan kopplas bort.

Dörrarna förblir låsta och larmade.

- Bakluckan låses upp men förblir stängd – tryck lätt på den gummerade tryckplattan under ytterhandtaget och lyft luckan.

Öppnas inte luckan inom 2 minuter låses den igen och larmet återaktiveras.

**Upplåsning från bilens insida****1** Upplåsning baklucka

För att låsa upp bakluckan:

- Tryck på belysningspanelens knapp (1).
  - > Luckan låses upp och kan öppnas inom 2 minuter (om bilen är låst inifrån).

**Låsning med fjärrnyckel**

- Tryck på fjärrnyckelns knapp för låsning  se Fjärrnyckel – funktioner (s. 160).
  - > Låsindikatorn på instrumentpanelen börjar blinka vilket innebär att bilen är låst och larmet\* har aktiverats.

**Relaterad information**

- Låsning/upplåsning – inifrån (s. 173)
- Låsning/upplåsning – utifrån (s. 171)



### Blockerat låsläge\*

Blockerat låsläge<sup>9</sup> innebär att alla öppningshandtag mekaniskt frikopplas, vilket omöjliggör dörröppning från både in- och utsidan.

Blockerat låsläge aktiveras med fjärrnyckeln (s. 156) och inträder med ca tio sekunders fördröjning efter att dörrarna har låsts.

#### OBS

Om en dörr öppnas inom fördröjningstiden avbryts sekvensen och larmet deaktiveras.

Bilen kan endast låsas upp med fjärrnyckeln när funktionen Blockerat låsläge är aktiverad. Vänster framdörr kan även låsas upp med det löstagbara nyckelbladet (s. 163). Dessutom är det möjligt att låsa upp respektive öppna dörrar och baklucka på bilar utrustade med nyckelfritt start- och låssystem\* genom att ta i dörrhandtag eller bakluckans handtag.

#### VARNING

Lämna inte kvar någon i bilen utan att först deaktivera funktionen Blockerat låsläge för att inte riskera att någon blir inlåst.

### Tillfällig deaktivering

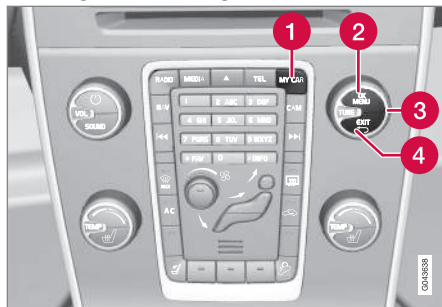

Aktiva menyval indikeras med ett kryss.

- 1 MY CAR
- 2 OK MENU
- 3 TUNE vridreglage
- 4 EXIT

Om någon vill stanna kvar i bilen och dörrarna måste låsas från utsidan, kan funktionen Blockerat låsläge tillfälligt stängas av. Det görs i menysystemet **MY CAR**. För beskrivning av menysystemet, se MY CAR (s. 111).

#### OBS

- Tänk på att larmet aktiveras när bilen låses.
- Om någon av dörrarna öppnas inifrån, utlöses larmet.

Ovan gäller om det blockerade låsläget inte tillfälligt har deaktiverats.

#### Relaterad information

- Keyless Drive\* – upplåsning med nyckelblad (s. 170)
- Fjärrnyckel (s. 156)

<sup>9</sup> Endast i kombination med larm.

\* Tillval/tillbehör, för mer information se Introduktion.



## Barnsäkerhetsspärr – manuell aktivering

Barnsäkerhetsspärren förhindrar att barn kan öppna en bakdörr inifrån.

### Aktivera/deaktivera barnsäkerhetsspärr

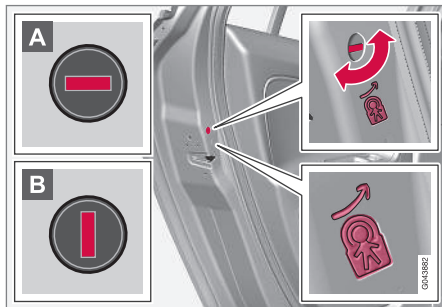

Manuell barnsäkerhetsspärr. Ej att förväxlas med Manuellt dörlås (s. 172).

Reglaget för barnsäkerhetsspärren sitter i bakkanten på bakdörrarna och är endast åtkomligt när dörren är öppen.

För att aktivera/deaktivera barnsäkerhetsspärren:

- Använd fjärrnyckelns löstagbara nyckelblad (s. 163) för att vrida vredet.

- A** Dörren är spärrad mot öppning inifrån.
- B** Dörren kan öppnas både ut- och inifrån.

## ! VARNING

Varje bakdörr har två vridreglage – förväxla inte Barnsäkerhetsspärren med Manuellt dörlås.

## i OBS

- En dörrs vridreglage spärrar enbart aktuell dörr – inte båda bakdörrar samtidigt.
- Det finns ingen manuell spärr på bilar utrustade med elektrisk Barnsäkerhetsspärr.

### Relaterad information

- Barnsäkerhetsspärr – elektrisk aktivering\* (s. 177)
- Låsning/upplåsning – inifrån (s. 173)
- Låsning/upplåsning – utifrån (s. 171)

## Barnsäkerhetsspärr – elektrisk aktivering\*

Barnsäkerhetsspärr med elektrisk aktivering förhindrar att barn kan öppna bakdörrar eller fönster inifrån.

### Aktivering

Barnsäkerhetsspärren kan aktiveras/deaktiveras vid alla nyckellägen (s. 80) högre än 0. Aktivering/deaktivering kan göras upp till 2 minuter efter att motorn stängts av, förutsatt att ingen dörr öppnas.

För att aktivera Barnsäkerhetsspärren:



Reglagepanel förardörr.

1. Starta motorn eller välj ett nyckelläge högre än 0.



2. Tryck på knappen i förardörrens reglagepanel.
  - > Kombiinstrumentets informationsdisplay visar meddelande **Bakre barnlås aktiverat** och knappens lampa lyser – spärren är aktiv.

När Barnsäkerhetsspärren är aktiv kan de bakre:

- fönstren öppnas endast med förardörrens reglagepanel
- dörrarna inte öppnas inifrån.

Vid motoravstängning lagras aktuell inställning – är barnsäkerhetsspärren aktiverad vid motoravstängning, kommer funktionen att vara fortsatt aktiverad vid påföljande motorstart.

## Relaterad information

- Barnsäkerhetsspärr – manuell aktivering (s. 177)
- Låsning/upplåsning – inifrån (s. 173)

## Larm

*Larmet är en anordning som varnar vid exempelvis ett inbrott i bilen.*

Aktiverat larm löser ut om:

- dörr, motorhuv eller baklucka öppnas
- en rörelse detekteras i passagerarutrymmet (om det är utrustat med rörelsesensor\*)
- bilen lyfts eller bogseras iväg (om den är utrustad med lutningssensor\*)
- startbatteriets kabel kopplas ifrån
- sirenen kopplas bort.

Om ett fel uppstått i larmsystemet visar informationsdisplayen i kombiinstrumentet ett meddelande. Kontakta då en verkstad – en auktoriserad Volvoverkstad rekommenderas.



## OBS

Rörelsesensorerna utlöser larmet vid rörelser i kupén – även luftströmmar registreras. Därför kan larmet utlösas om bilen lämnas med öppet fönster eller öppen taklucka eller om kupévärmare används.

För att undvika detta: Stäng fönster/taklucka när bilen lämnas. Om bilens integrerade kupévärmare (eller en portabel elektrisk) ska användas – rikta luftström från ventilationsmunstycket så att de inte pekar uppåt i kupén. Alternativt kan reducerad larmnivå användas, se Reducerad larmnivå (s. 180).



## OBS

Försök inte själv reparera eller förändra komponenter som ingår i larmsystemet. Alla sådana försök kan påverka försäkringsvillkoren.

## Aktivera larm

- Tryck på fjärrnyckelns låsknapp.

## Deaktivera larm

- Tryck på fjärrnyckelns upplåsningknapp.

## Stänga av utlöst larm

- Tryck på fjärrnyckelns upplåsningknapp eller genom att sätt in fjärrnyckeln i startläset.

## Relaterad information

- Larmindikator (s. 179)
- Larm – automatisk återaktivering (s. 179)
- Larm – fjärrnyckeln ur funktion (s. 179)



## Larmindikator

Larmindikatorn visar larmsystemets (s. 178) status.

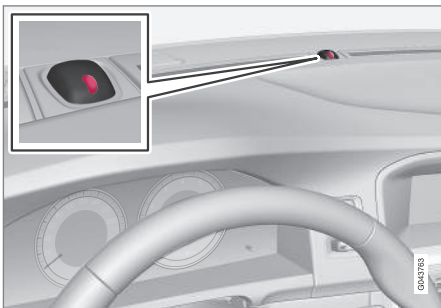

Samma diod som låsindikatorn (s. 158).

En röd lysdiod på instrumentpanelen visar larmsystemets status:

- Dioden släckt – larmet är frånkopplat
- Dioden blinkar en gång varannan sekund – larmet är inkopplat
- Dioden blinkar snabbt efter frånkoppling av larmet (och fram till dess att fjärrnyckeln satts i startlåset och nyckelläge I nås) – larmet har varit utlöst.

## Larm – automatisk återaktivering

Automatisk återaktivering av larmet (s. 178) förhindrar att bilen oavsiktligt lämnas med larmet deaktiverat.

Om bilen låsts upp med fjärrnyckeln (och larmet deaktiverats) men ingen av dörrarna eller bakluckan öppnats inom 2 minuter, återaktiveras larmet automatiskt. Samtidigt låses bilen igen.

## Relaterad information

- Reducerad larmnivå (s. 180)

## Larm – fjärrnyckeln ur funktion

Om larmet (s. 178) inte kan stängas av med fjärrnyckeln – om t.ex. nyckelns batteri (s. 166) är slut – kan bilen låsas upp, avlarmas och motorn startas på följande sätt:

1. Öppna förardörren med det löstagbara nyckelbladet (s. 170).
  - > Larmet löser ut, larmindikatorn (s. 179) blinkar snabbt och sirenen ljuder.



2. Sätt fjärrnyckeln i startlåset.
  - > Larmet deaktiveras och larmindikatorn slocknar.
3. Starta motorn.



## Larmsignaler

Vid utlöst larm (s. 178) ljuder en siren och samtliga körriktningvisare blinkar.

- En siren ljuder under 30 sekunder eller tills larmet stängs av. Sirenen har eget batteri och fungerar oberoende av bilens startbatteri.
- Samtliga körriktningvisare blinkar i 5 minuter eller tills larmet stängs av.

## Reducerad larmnivå

Reducerad larmnivå innebär att rörelse- och lutningssensorerna tillfälligt kan stängas av.

För att undvika oavsiktlig aktivering av larmet (s. 178) – om t.ex. en hund lämnas i låst bil eller vid färd med biltåg eller bilfärja – stäng tillfälligt av Rörelse- och lutningssensorer.

Tillvägagångssättet är detsamma som vid tillfällig urkoppling av Blockerat låsläge (s. 176)<sup>10</sup>.

## Relaterad information

- Larmindikator (s. 179)

## Typgodkännande – fjärrnyckelsystem

Typgodkännande för fjärrnyckelsystem kan utläsas i tabellen.

### Låssystem standard



| Land/Område |   |
|-------------|---|
| EU, Kina    | <p>Continental<br/>           FCC ID: K20599100204<br/>           IC:2877-095/09284<br/>           CCAB08LP1840T4<br/>           CEST0777C0306R<br/>           TFCU.P02000023<br/>           CAH1 ID:2000D.11124<br/>           Complies with IFA<br/>           Standards ISO17723<br/>           TA-20050-10<br/>           RLV287T00-268<br/>           Made in Cz</p> |

### Nyckelfritt låssystem (Keyless Drive)

| Land/Område |  |
|-------------|--|
| EU          | <p>Continental<br/>           SWK4 9265<br/>           CE</p>            |
| Korea       | <p>Continental<br/>           SIE-SWK49268<br/>           Made in Cz</p> |

<sup>10</sup> Endast i kombination med larm.



| Land/Område |   |
|-------------|---|
| Kina        |  <p>Continental<br/>89W4 9209<br/>TRICLPO/SB/2008/08<br/>CMIH ID:2008EJ1121<br/>Complies with IDA<br/>Standard DS01782<br/>T1-2008499<br/>Made in Cz</p> |
| Hong Kong   |  <p>Continental<br/>89W4 9209</p>  |

### Relaterad information

- Fjärrnyckel (s. 156)

07



FÖRARSTÖD

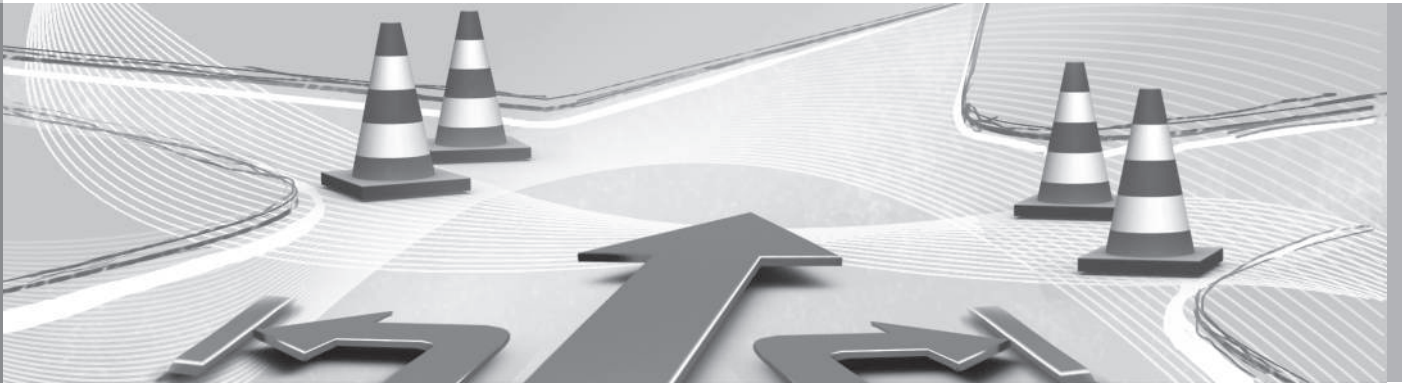





## Aktivt chassi – Four C\*

Aktivt chassi "Four-C" (Continuously Controlled Chassis Concept), reglerar stötdämparnas egenskaper så att bilens köregenskaper kan justeras. Tre inställningar finns:

**Comfort, Sport och Advanced.**

### Comfort

Inställningen gör att bilen upplevs bekvämare på grov och ojämn vägbeläggning. Stötdämpningen är mjuk och karossens rörelse är följsam och behaglig.

### Sport

Inställningen gör att bilen upplevs sportigare och rekommenderas vid mer aktiv körning. Styrresponsen är snabbare än i läge Comfort. Dämpningen är hårdare och karossen följer vägbanan för att minska krängning vid kurvtagning.

### Advanced

Denna inställning rekommenderas endast på riktigt jämn och slät vägbeläggning.

Stötdämparna är optimerade för maximalt väggrepp och krängning i kurvor är ytterligare minimerad.

## Handhavande



*Manöverknappar.*

Med mittkonsolens knappar väljs önskad chassieinställning. Den inställning som användes när motorn stängdes av, återaktiveras vid nästa motorstart. Undantaget är Advanced – den återstartas som Sport.

## Justerbart rattmotstånd\*

*Hastighetsberoende styrservo gör att rattmotståndet ökar i takt med bilens hastighet för att ge föraren ökad väggkänsla.*

På motorvägar känns styrningen fastare. Vid parkering och i låg hastighet är styrningen lätt och kräver ingen ansträngning.

Föraren kan välja mellan tre olika nivåer av rattmotstånd för väggkänsla eller styrsensitivitet i menysystemet **MY CAR** (s. 111):

- Sök där fram **Rattmotstånd** och välj **Låg, Medium** eller **Hög**.

Denna inställning är inte åtkomlig när bilen är i rörelse.

### **i** OBS

I vissa situationer kan styrservon bli för varm och behöver då temporärt kylas – under den tiden arbetar styrservon med reducerad effekt och att vrida ratten kan då upplevas som något tyngre.

Parallellt med den temporärt reducerade styrhjälpen visar kombiinstrumentet ett meddelande.

## Relaterad information

- MY CAR (s. 111)



## Elektronisk stabilitetskontroll (ESC) – allmänt

Stabilitetssystemet ESC (Electronic Stability Control) hjälper föraren att undvika sladd och förbättrar bilens framkomlighet.



Vid inbromsning kan ESC-systemets ingrepp upplevas som ett pulserande ljud. Vid gaspådrag kan bilen accelerera långsammare än förväntat.

### VARNING

Stabilitetssystemet ESC är ett kompletterande hjälpmedel – det kan inte hantera alla situationer i alla väglag.

Föraren är alltid ansvarig för att fordonet framförs på ett säkert sätt samt enligt gällande trafikregler och bestämmelser.

ESC-systemet består av följande funktioner:

- Antisladdfunktion
- Antislirfunktion
- Dragkraftsfunktion
- Motorbromskontroll – EDC
- Corner Traction Control – CTC
- Släpfordonsstabilisator – TSA

## Antisladdfunktion

Funktionen kontrollerar hjulens driv- och bromskraft individuellt för att stabilisera bilen.

## Antislirfunktion

Funktionen förhindrar att drivhjulens slirar mot vägbanan under acceleration.

## Dragkraftsfunktion

Funktionen är aktiv i låg fart och överför kraft från det drivhjul som slirar till det drivhjul som inte slirar.

## Motorbromskontroll – EDC

EDC (Engine Drag Control) förhindrar ofrivillig hjullåsning, t.ex. efter nedväxling eller motorbromsning vid körning på låga växlar på halt underlag.

Ofrivillig hjullåsning under körning kan bl.a. försvåra förarens möjlighet att styra bilen.

## Corner Traction Control – CTC\*

CTC kompenserar för understyrning och tillåter högre acceleration i en kurva än normalt utan hjulspinn på innerhjulet, t.ex. vid en svängande motorvägspåfart för att snabbt komma upp i rådande trafiktempo.

## Släpfordonsstabilisator\* – TSA<sup>1</sup>

Släpfordonsstabilisatorns (s. 320) funktion är att stabilisera bil med tillkopplat släpfordon i situationer där ekipaget kommit i självsväng-

ning. För mer information, se Körning med släpvagn\* (s. 314).

### OBS

Funktionen deaktiveras om föraren väljer Sport-läge.

## Relaterad information

- Elektronisk stabilitetskontroll (ESC) – handhavande (s. 185)
- Elektronisk stabilitetskontroll (ESC) – symboler och meddelanden (s. 186)

<sup>1</sup> Trailer Stability Assist ingår vid installation av Volvo original dragkrok.



## Elektronisk stabilitetskontroll (ESC) – handhavande

### Val av nivå – Sport-läge

ESC-systemet är alltid aktiverat – det kan inte stängas av.



Föraren kan dock välja **Sport-läge** vilket ger möjlighet till en mer aktiv körupplevelse.

**Sport-läge** väljs i menysystemet MY CAR. För beskrivning av menysystemet, se MY CAR (s. 111).

Vid **Sport-läge** känner systemet av om gaspedal, ratt rörelser och kurvtagning är mer aktiv än vid normal körning och tillåter då kontrollerad sladd med bakvagnen upp till en viss nivå innan det ingriper och stabiliserar bilen.

Om föraren t.ex. avbryter en kontrollerad sladd genom att släppa gaspedalen, ingriper ESC-systemet och stabiliserar bilen.

Med **Sport-läge** erhålls även maximal dragkraft om bilen kört fast eller vid körning i löst underlag – t.ex. sand eller djup snö.



**Sport-läget** indikeras i kombiinstrumentet med att denna symbol lyser med fast sken tills föraren väljer bort funktionen eller tills motorn stängs

av – efter nästa motorstart är ESC-systemet tillbaka i dess normalläge igen.







### Relaterad information

- Elektronisk stabilitetskontroll (ESC) – allmänt (s. 184)
- Elektronisk stabilitetskontroll (ESC) – symboler och meddelanden (s. 186)



## Elektronisk stabilitetskontroll (ESC) – symboler och meddelanden

Tabell

| Symbol  | Meddelande               | Innebörd   |
|---|--------------------------|--|
|    | ESC Tillfälligt avstängd | ESC-systemet har temporärt reducerats p.g.a. för hög temperatur på bromskivorna – funktionen återaktiveras automatiskt när bromsarna har svalnat.  |
|    | ESC Service erfordras    | ESC-systemet är ur funktion. <ul style="list-style-type: none"><li>• Stanna bilen på en säker plats, stäng av motorn och starta den igen.</li><li>• Uppsök verkstad om meddelandet kvarstår – en auktoriserad Volvoverkstad rekommenderas.</li></ul> |
| <br>och<br> | "Meddelande"             | Ett textmeddelande finns i kombiinstrumentet (s. 65) – Läs det!  |
|    | Fast sken i 2 sekunder.  | Systemkontroll vid motorstart.   |
|    | Blinkande sken.          | ESC-systemet ingriper.   |
|    | Fast sken.               | <b>Sport-läge</b> är aktiverat.<br><b>OBS!</b> ESC-systemet är inte avstängt i detta läge – det är delvis reducerat.   |

**Relaterad information**

- Elektronisk stabilitetskontroll (ESC) – allmänt (s. 184)
- Elektronisk stabilitetskontroll (ESC) – handhavande (s. 185)



## Trafikskyltsinformation (RSI)\*

Funktionen Trafikskyltsinformation (RSI – Road Sign Information) hjälper föraren att komma ihåg vilka hastighetsrelaterade trafikskyltar bilen passerat.

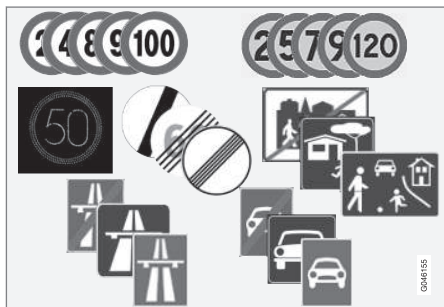

Exempel på läsbara hastighetsrelaterade skyltar<sup>2</sup>.

Funktionen RSI ger information om bl.a. aktuell hastighet, att en motorväg eller motortrafikled börjar/upphör samt när det råder omkörningsförbud.

I det fall både en skylt för motorväg/motortrafikled och en skylt med högsta tillåtna hastighet passerar, väljer RSI att visa skyltsymbol för högsta tillåtna hastighet.

## ! VARNING

RSI fungerar inte i alla situationer utan är endast avsett att vara ett kompletterande hjälpmedel.

Föraren är alltid ytterst ansvarig för att fordonet förs fram på ett säkert sätt och enligt gällande trafikregler och bestämmelser.

### Relaterad information

- Trafikskyltsinformation (RSI)\* – handhavande (s. 188)
- Trafikskyltsinformation (RSI)\* – begränsning (s. 190)

## Trafikskyltsinformation (RSI)\* – handhavande

Funktionen Trafikskyltsinformation (RSI – Road Sign Information) hjälper föraren att komma ihåg vilka hastighetsrelaterade trafikskyltar bilen passerat.

Så här hanteras funktionen:

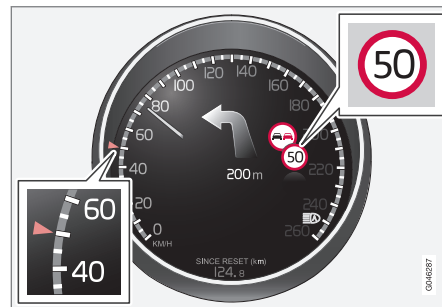

Registrerad hastighetsinformation<sup>3</sup>.

När RSI registrerat en trafikskylt med påbjuden hastighet, visar kombiinstrumentet den skylten som en symbol.

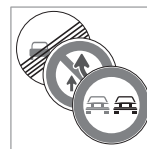

Tillsammans med symbolen för gällande hastighetsbegränsning, kan i förekommande fall även skylt med omkörningsförbud visas.

<sup>2</sup> Visade trafikskyltar i kombiinstrumentet är marknadsberoende – denna instruktions bilder visar endast några exempel.

<sup>3</sup> Visade trafikskyltar i kombiinstrumentet är marknadsberoende – denna instruktions bilder visar endast några exempel.



### Begränsning eller motorväg upphör

I situationer då RSI detekterar en skylt som innebär att hastighetsbegränsning upphör – eller annan hastighetsrelaterad information, t.ex. motorväg upphör – visar kombiinstrumentet motsvarande trafikskylt i ca 10 sekunder:

Exempel på sådana skyltar är:

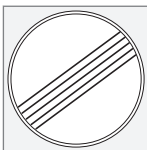

Samtliga begränsningar upphör.



Motorväg upphör.

Därefter döljs skyltinformationen tills nästa hastighetsrelaterad skylt detekteras.

### Tilläggstavlor

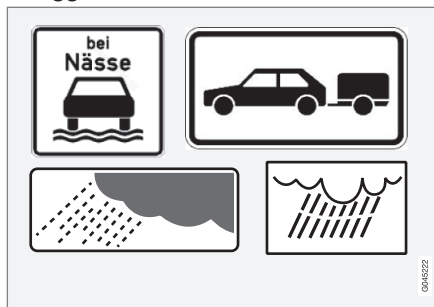

Exempel på tilläggstavlor<sup>3</sup>.

Ibland skyltas olika hastighetsbegränsningar för samma väg – en tilläggstavla anger då under vilka omständigheter hastigheterna gäller. Det kan vara särskilt olycksdrabbade vägavsnitt vid t.ex. regn och/eller dimma.

Tilläggsskylt relaterat regn visas endast om vindrutetorkarna används.

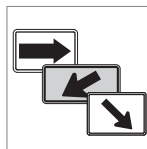

Hastighet som gäller på en avfart, anges på vissa marknader med en tilläggstavla innehållande en pil.

Hastighetsskylt kopplad till denna typ av tilläggstavla

visas endast om föraren använder körriktningsvisaren.

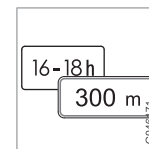

Vissa hastigheter gäller först efter t.ex. en viss sträcka eller under en viss tid på dygnet. Föraren uppmärksammas på den omständigheten med en symbol för tilläggsskylt under symbolen med hastighet.

### Visning av tilläggsinformation



En symbol för tilläggsskylt i form av en tom ram under kombiinstrumentets hastighetsymbol, betyder att RSI detekterat en tilläggstavla med kompletterande information för aktuell hastighetsbegränsning.

### Inställning i MY CAR

Det finns valmöjligheter för RSI i menysystemet **MY CAR**, se MY CAR (s. 111).

<sup>3</sup> Visade trafikskyltar i kombiinstrumentet är marknadsberoende – denna instruktions bilder visar endast några exempel.



## Trafikskyltsinformation På/Av



Kombiinstrumentets visning av hastighetsymboler kan stängas av. Funktionen kan aktiveras/deaktiveras i menysystemet **MY CAR**. För beskrivning av menysystemet, se MY CAR (s. 111).

## Hastighetsvarning

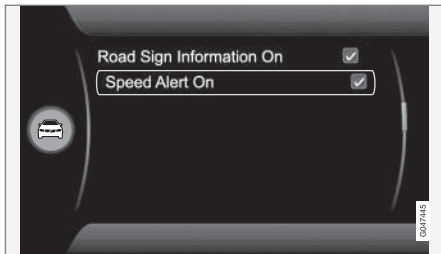

Föraren kan välja att få en varning då gällande hastighetsbegränsning överträds med 5 km/h (5 mph) eller mer. Varningen ges i form av att symbolen med gällande högsta hastighet temporärt blinkar då hastigheten

överskrids. Funktionen kan aktiveras/deaktiveras i menysystemet **MY CAR**. För beskrivning av menysystemet, se MY CAR (s. 111).

## Relaterad information

- Trafikskyltsinformation (RSI)\* (s. 188)
- Trafikskyltsinformation (RSI)\* – begränsningar (s. 190)
- MY CAR (s. 111)

## Trafikskyltsinformation (RSI)\* – begränsningar

Funktionen Trafikskyltsinformation (RSI – Road Sign Information) hjälper föraren att komma ihåg vilka hastighetsrelaterade trafikskyltar bilen passerat. Funktionen har följande begränsningar.

RSI-funktionens kamerasensor har begränsningar liknande det mänskliga ögats – läs mer om kamerasensorns begränsningar (s. 228)).

Skyltar som indirekt informerar om att hastighetsbegränsning råder, t.ex. namnskylt på stad/samhälle, registreras inte av RSI-funktionen.

Här följer några exempel på vad som kan störa funktionen:

- Blekta skyltar
- Skyltar placerade i kurva
- Vridna eller skadade skyltar
- Skymda eller dåligt placerade skyltar
- Skyltar delvis eller helt täckta med frost, snö och/eller smuts.

## Relaterad information

- Trafikskyltsinformation (RSI)\* (s. 188)
- Trafikskyltsinformation (RSI)\* – handhavande (s. 188)





## Fartbegränsare

En *Fartbegränsare* (*Speed Limiter*) kan betraktas som en omvänd farthållare – föraren reglerar hastigheten med gaspedalen men förhindras av *Fartbegränsaren* att av misstag överträda en i förväg vald/inställd hastighet.

### Översikt

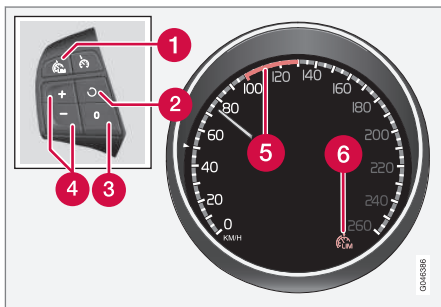

Rattens knappsats och kombiinstrument.

1. **Fartbegränsare – På/Av.**
2. **Beredskapsläge upphör och lagrad hastighet återupptas.**
3. **Beredskapsläge.**
4. **Aktivera och justera maxhastighet.**
5. **Vald hastighet.**
6. **Fartbegränsare aktiv.**

### Relaterad information

- *Fartbegränsare – komma igång* (s. 191)
- *Fartbegränsare – tillfällig deaktivering och beredskapsläge* (s. 192)
- *Fartbegränsare – larm överskriden hastighet* (s. 193)
- *Fartbegränsare – avstängning* (s. 193)



## Fartbegränsare – komma igång

### Sätta på och aktivera



När *Fartbegränsaren* är aktiv visas dess symbol (6) i kombination med en markering (5) vid inställd högsta hastighet i kombiinstrumentet.

Val och lagring av högsta möjliga hastighet i minnet kan göras både vid färd och stillastående.

### Under färd

1. Tryck på rattknapp  för att sätta på *Fartbegränsaren*.
  - > Symbolen (6) för *Fartbegränsare* tänds på kombiinstrumentet.
2. När bilen rullar i önskad högsta möjliga hastighet: Tryck på någon av rattknapparna  eller  tills kombiinstrumentet visar en markering (5) vid önskad maxhastighet.
  - > *Fartbegränsaren* är därefter aktiv och vald maxhastighet är lagrad i minnet.

### Vid stillastående

1. Tryck på rattknapp  för att sätta på *Fartbegränsaren*.
2. Stega med -knappen tills kombiinstrumentet visar en markering (5) vid önskad maxhastighet.
  - > *Fartbegränsaren* är därefter aktiv och vald maxhastighet är lagrad i minnet.





## Relaterad information

- Fartbegränsare (s. 191)

## Fartbegränsare – ändra hastighet

### Ändra lagrad hastighet

Lagrad maxhastighet ändras med korta eller långa tryck på rattknapp  eller .

För att justera +/- 5 km/h (+/- 5 mph):

- Använd korta tryck – varje tryck ger +/- 5 km/h (+/- 5 mph).

För att justera +/- 1 km/h (+/- 1 mph):

- Håll knappen intryckt och släpp vid önskad maxhastighet.

Senast gjorda tryck lagras i minnet.

### Relaterad information

- Fartbegränsare (s. 191)

## Fartbegränsare – tillfällig deaktivering och beredskapsläge

*En Fartbegränsare (Speed Limiter) kan betraktas som en omvänd farthållare – föraren reglerar hastigheten med gaspedalen men förhindras av Fartbegränsaren att av misstag överträda en i förväg vald/inställd hastighet.*

### Tillfällig deaktivering – beredskapsläge

För att deaktivera Fartbegränsaren tillfälligt och sätta den i beredskapsläge:

- Tryck på .
- > Kombiinstrumentets markering (5) skiftar färg från GRÖN till VIT och föraren kan temporärt överskrida den inställda maxhastigheten.

Fartbegränsaren återaktiveras med ett tryck på  varvid markeringen (5) skiftar färg från VIT till GRÖN och bilens maxhastighet är åter begränsad.

### Tillfällig deaktivering med gaspedal

Fartbegränsaren kan även sättas i beredskapsläge med gaspedalen, t.ex. för att snabbt kunna accelerera bilen ur en situation:



- Tryck ner gaspedalen helt.
- > Kombiinstrumentet visar lagrad maxhastighet med en färgad markering (5) och föraren kan temporärt överskrida den inställda maxhastigheten – markeringen (5) skiftar under tiden färg från GRÖN till VIT.

Fartbegränsaren återaktiveras automatiskt efter att gaspedalen släppts och bilens hastighet bromsats ner under den valda/lagrade maxhastigheten – displayens markering (5) skiftar färg från VIT till GRÖN och bilens maxhastighet är åter begränsad.

#### Relaterad information

- [Fartbegränsare \(s. 191\)](#)
- [Fartbegränsare – komma igång \(s. 191\)](#)
- [Fartbegränsare – ändra hastighet \(s. 192\)](#)
- [Fartbegränsare – avstängning \(s. 193\)](#)
- [Fartbegränsare – larm överskriden hastighet \(s. 193\)](#)



### Fartbegränsare – larm överskriden hastighet

*En **Fartbegränsare (Speed Limiter)** kan betraktas som en omvänd farthållare – föraren reglerar hastigheten med gaspedalen men förhindras av **Fartbegränsaren** att av misstag överträda en i förväg vald/inställd hastighet.*

Vid brant utför kan **Fartbegränsarens** motorbromseffekt vara otillräcklig och den valda maxhastigheten överskridas. Föraren uppmanas på detta med en akustisk signal.

Signalen är aktiv tills föraren bromsat ner farten under den valda maxhastigheten.

#### OBS

Larmet aktiveras först efter 5 sekunder om hastigheten överskridits med minst 3 km/h (ca 2 mph) förutsatt att ingen av knapparna  eller  har tryckts under den senaste halvminuten.



#### Relaterad information

- [Fartbegränsare \(s. 191\)](#)
- [Fartbegränsare – ändra hastighet \(s. 192\)](#)
- [Fartbegränsare – komma igång \(s. 191\)](#)
- [Fartbegränsare – tillfällig deaktivering och beredskapsläge \(s. 192\)](#)
- [Fartbegränsare – avstängning \(s. 193\)](#)

### Fartbegränsare – avstängning

*En **Fartbegränsare (Speed Limiter)** kan betraktas som en omvänd farthållare – föraren reglerar hastigheten med gaspedalen men förhindras av **Fartbegränsaren** att av misstag överträda en i förväg vald/inställd hastighet.*

För att stänga av **Fartbegränsaren**:

- Tryck på rattknapp .
  - > Kombiinstrumentets symbol för **Fartbegränsare** (6) och markering för inställd hastighet (5) slocknar – därmed raderas den inställda/lagrade hastigheten och kan sedan inte återupptas med -knappen.

Föraren kan därefter med gaspedalen åter välja hastighet utan begränsning.

#### Relaterad information

- [Fartbegränsare \(s. 191\)](#)
- [Fartbegränsare – komma igång \(s. 191\)](#)
- [Fartbegränsare – tillfällig deaktivering och beredskapsläge \(s. 192\)](#)
- [Fartbegränsare – larm överskriden hastighet \(s. 193\)](#)



## Farthållare\*

Farthållaren (CC – Cruise Control) hjälper föraren att hålla en jämn hastighet vilket ger en mer avkopplande körupplevelse på motorvägar och långa raka landsvägar i jämna trafikflöden.

### Översikt

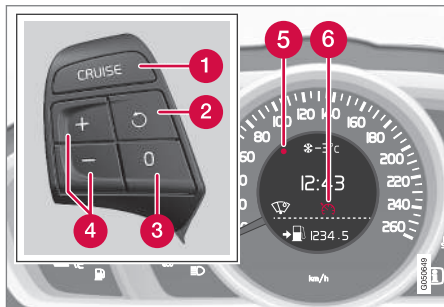

Rattens knappsats och kombiinstrument i bil utan Fartbegränsare<sup>4</sup>.

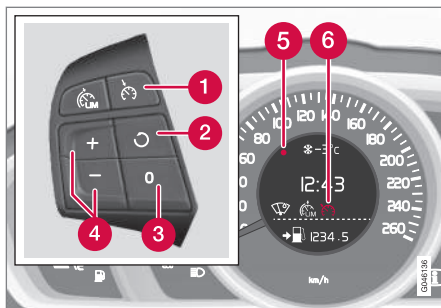

Rattens knappsats och kombiinstrument i bil med Fartbegränsare<sup>4</sup>.

- 1 Farthållare – På/Av.
- 2 Beredskapsläge upphör och lagrad hastighet återupptas.
- 3 Beredskapsläge
- 4 Aktivera och justera hastighet.
- 5 Vald hastighet (GRÅ = Beredskapsläge).
- 6 Farthållare aktiv – VIT symbol (GRÅ = Beredskapsläge).



## VARNING

Föraren måste alltid vara observant på trafikförhållandet och ingripa när Farthållaren inte håller lämplig hastighet och/eller lämpligt avstånd.

Föraren är alltid ytterst ansvarig för att fordonet framförs på ett säkert sätt.

### Relaterad information

- Farthållare\* – hantera hastighet (s. 195)
- Farthållare\* – tillfällig deaktivering och beredskapsläge (s. 195)
- Farthållare\* – återuppta inställd hastighet (s. 196)
- Farthållare\* – stänga av (s. 197)
- Adaptiv farthållare – ACC\* (s. 197)

<sup>4</sup> En Volvoöterförsäljare har uppdaterad information om vad som gäller respektive marknad.

\* Tillval/tillbehör, för mer information se Introduktion.



### Farthållare\* – hantera hastighet



Det är möjligt att aktivera, ställa in samt ändra lagrad hastighet.

#### Aktivera och ställa in hastighet

##### För att starta Farthållaren:

- Tryck på rattknapp **CRUISE** (utan **Fartbegränsare**) eller  (**med** **Fartbegränsare**).
- > Farthållarens symbol (6) i kombiinstrumentet tänds – Farthållaren är i beredskapsläge.

##### För att aktivera Farthållaren:

- Vid önskad hastighet – tryck på rattknapp  eller .
- > Aktuell hastighet lagras i minnet och kombiinstrumentets markering (5) tänds vid den valda hastigheten och symbol (6) skiftar från GRÅ till VIT – bilen följer därefter den lagrade hastigheten.

#### OBS

Farthållaren kan inte kopplas in vid hastigheter under 30 km/h (20 mph).

### Ändra lagrad hastighet

Lagrad hastighet ändras med korta eller långa tryck på rattknapp  eller .

För att justera 5 km/h (5 mph):

- Använd korta tryck – varje tryck ger 5 km/h (5 mph).

För att justera 1 km/h (1 mph):

- Håll knappen intryckt och släpp vid önskad hastighet.

Senast gjorda tryck lagras i minnet.

Om farten ökas med gaspedalen innan tryck på -knapp, är det bilens aktuella hastighet vid knapptrycket som lagras.

En tillfällig fartökning med gaspedalen, t.ex. vid en omkörning, påverkar inte farthållarens inställning – bilen återgår till senast lagrad hastighet när gaspedalen släpps.

#### OBS

Om någon av Farthållarens knappar hålls intryckt flera minuter, blockeras den och stängs av. För att kunna återaktivera Farthållaren, måste bilen stannas och motorn återstartas.

#### Relaterad information

- Farthållare\* (s. 194)

### Farthållare\* – tillfällig deaktivering och beredskapsläge

Funktionen kan tillfälligt deaktiveras och försättas i beredskapsläge.

#### Tillfällig deaktivering – beredskapsläge

För att tillfälligt koppla ur Farthållaren och ställa den i beredskapsläge:

- Tryck på rattknapp .
- > Kombiinstrumentets markering (5) och symbol (6) skiftar färg från VIT till GRÅ – Farthållaren är temporärt urkopplad.



## Beredskapsläge p.g.a. föraringrepp

Farthållaren kopplas tillfälligt ur och ställs automatiskt i beredskapsläge om:

- färdbronsen används
- kopplingspedalen är nertryckt längre än 1 minut<sup>5</sup>
- växelspaken/-väljaren förs till **N**-läge
- föraren håller högre hastighet än den lagrade, längre än 1 minut.

Föraren måste därefter själv reglera hastigheten.

En tillfällig fartökning med gaspedalen, t.ex. vid en omkörning, påverkar inte inställningen – bilen återgår till senast lagrad hastighet när gaspedalen släpps.

## Automatiskt beredskapsläge

Farthållaren kopplas tillfälligt ur och ställs i beredskapsläge om:

- hjulen tappar väggreppet
- motorvarvtalet är för lågt/högt
- hastigheten sjunker under 30 km/h (20 mph).

Föraren måste därefter själv reglera hastigheten.

## Relaterad information

- Farthållare\* (s. 194)
- Farthållare\* – hantera hastighet (s. 195)

- Farthållare\* – återuppta inställd hastighet (s. 196)
- Farthållare\* – stänga av (s. 197)

## Farthållare\* – återuppta inställd hastighet

*Farthållaren (CC – Cruise Control) hjälper föraren att hålla en jämn hastighet.*

*Efter tillfällig deaktivering och beredskapsläge (s. 195) är det möjligt att återuppta inställd hastighet.*

För att återaktivera farthållaren ur beredskapsläge:

- Tryck på rattknapp .
- > Kombiinstrumentets markering (5) och symbol (6) skiftar färg från GRÅ till VIT – bilen följer därefter den senast lagrade hastigheten.



### OBS

En markant hastighetsökning kan följa efter att hastigheten återupptagits med -knappen.

## Relaterad information

- Farthållare\* (s. 194)
- Farthållare\* – hantera hastighet (s. 195)
- Farthållare\* – tillfällig deaktivering och beredskapsläge (s. 195)
- Farthållare\* – stänga av (s. 197)

<sup>5</sup> Att frikoppla och välja högre eller lägre växel medför inget beredskapsläge.



## Farthållare\* – stänga av

Här beskrivs hur den stängs av.

Farthållaren stängs av med rattknapp (1) eller genom att stänga av motorn – därmed raderas den inställda/lagrade hastigheten och kan sedan inte återupptas med -knappen.

### Relaterad information

- Farthållare\* (s. 194)
- Farthållare\* – hantera hastighet (s. 195)
- Farthållare\* – tillfällig deaktivering och beredskapsläge (s. 195)
- Farthållare\* – återuppta inställd hastighet (s. 196)

## Adaptiv farthållare – ACC\*

*Den Adaptiva farthållaren (ACC – Adaptive Cruise Control) hjälper föraren att hålla en jämn hastighet kombinerat med ett förvalt tidsintervall till framförvarande fordon.*

Den adaptiva farthållaren ger en mer avkopplande körupplevelse på långa resor på motorvägar och långa raka landsvägar i jämna trafikflöden.

Föraren ställer in önskad hastighet (s. 201) och tidsintervall (s. 202) till bilen framför. När radardetektorn upptäcker ett långsammare fordon framför bilen, anpassas hastigheten automatiskt till detta. Då vägen är fri återgår bilen till vald hastighet.

Om den Adaptiva farthållaren är avstängd eller ställd i beredskapsläge (s. 202) och bilen kommer för nära ett framförvarande fordon, varnas föraren istället av funktionen Avståndsvarning (s. 212) för det korta avståndet.



### VARNING

Föraren måste alltid vara observant på trafikförhållandena och ingripa när den Adaptiva farthållaren inte håller lämplig hastighet eller lämpligt avstånd.

Den Adaptiva farthållaren kan inte hantera alla trafik-, väder- och vägförhållanden.

Läs alla avsnitt om den Adaptiva farthållaren i ägarmanualen för att ta del av dess begränsningar, vilka föraren ska vara medveten om innan den används.

Föraren är alltid ansvarig för att rätt avstånd och hastighet hålls, även när den Adaptiva farthållaren används.



### VIKTIGT

Underhåll av den Adaptiva farthållarens komponenter får endast utföras på verkstad – en auktoriserad Volvoverkstad rekommenderas.

Under en begränsad tid efter service kan ACC-funktionen ha en något begränsad räckvidd. Systemet kalibreras under körning och full funktion återfås automatiskt.

## Automatisk växellåda

Bilar med automatisk växellåda har utökade funktioner med den Adaptiva farthållarens funktion Köassistans (s. 204).



## Relaterad information

- Adaptiv farthållare\* – funktion (s. 198)
- Adaptiv farthållare\* – översikt (s. 200)
- Adaptiv farthållare\* – hantera hastighet (s. 201)
- Adaptiv farthållare\* – ställa in tidsavstånd (s. 202)
- Adaptiv farthållare\* – tillfällig deaktivering och beredskapsläge (s. 202)
- Adaptiv farthållare\* – köra om annat fordon (s. 203)
- Adaptiv farthållare\* – stänga av (s. 204)
- Adaptiv farthållare\* – köassistans (s. 204)
- Adaptiv farthållare\* – skifta farthållarfunktionalitet (s. 206)
- Radarsensor (s. 206)
- Radarsensor – begränsningar (s. 207)
- Adaptiv farthållare\* – felsökning och åtgärd (s. 209)
- Adaptiv farthållare\* – symboler och meddelanden (s. 210)

## Adaptiv farthållare\* – funktion

Den består av en farthållare och en samverkande avståndshållare.

### Funktionsöversikt

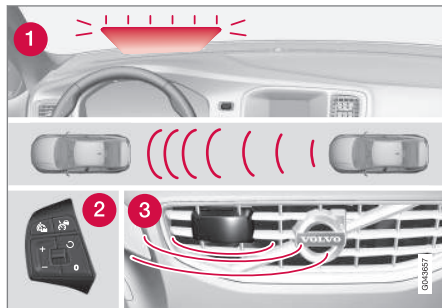

Funktionsöversikt<sup>6</sup>.

- 1 Varningslampa – inbromsning av förare nödvändig
- 2 Rattens knappsats (s. 200)
- 3 Radarsensor (s. 206)



## VARNING

Den Adaptiva farthållaren är inte ett kollisionsundvikande system. Föraren måste ingripa om systemet inte upptäcker ett framförvarande fordon.

Den Adaptiva farthållaren bromsar inte för människor eller djur och inte för små fordon, t.ex. cyklar och motorcyklar. Inte heller för låga släpfordon/trailers, mötande, långsamtgående eller stillastående fordon och föremål.

Använd inte den Adaptiva farthållaren vid exempelvis stadstrafik, tät trafik, korsningar, halka, mycket vatten eller slask på vägbanan, kraftigt regn/snöfall, dålig sikt, kurviga vägar eller av- och påfarter.

Avståndet till framförvarande fordon (s. 202) mäts huvudsakligen med en radarsensor (s. 206). Farthållarfunktionen reglerar hastigheten med gaspådrag och inbromsningar. Det är normalt att bromsarna ger ifrån sig svaga ljud när den Adaptiva farthållaren använder dem.



## VARNING

Bromspedalen rör sig när den Adaptiva farthållaren bromsar. Vila inte foten under bromspedalen – den kan då bli klämd.

Den Adaptiva farthållaren eftersträvar att följa framförvarande fordon i den egna filen på ett

<sup>6</sup> OBS! Bilden är schematisk – detaljer kan skilja beroende av bilmodell.

\* Tillval/tillbehör, för mer information se Introduktion.





av föraren inställt tidsavstånd (s. 202). Om radarsensorn inte ser något framförvarande fordon kommer bilen att istället hålla den av föraren inställda och lagrade hastigheten. Så sker även om framförvarande fordons hastighet överskrider den lagrade hastigheten.

Den Adaptiva farthållaren strävar efter att reglera hastigheten på ett mjukt sätt. I situationer som kräver snabba inbromsningar måste föraren bromsa själv. Detta gäller vid stora hastighetsskillnader eller om framförvarande bil bromsar kraftigt. På grund av begränsningar hos radarsensorn (s. 207) kan en inbromsning komma oväntat eller utebli.

Den Adaptiva farthållaren kan aktiveras att följa ett annat fordon i hastigheter från 30 km/h<sup>7</sup> (20 mph) upp till 200 km/h (125 mph). Sjunker hastigheten under 30 km/h (20 mph) eller om motorvarvtalet blir för lågt, ställs farthållaren i beredskapsläge (s. 202) varvid automatisk bromsning upphör – föraren måste då ta över själv för att hålla ett säkert avstånd till framförvarande fordon.

### Varningslampa – inbromsning av förare nödvändig

Den Adaptiva farthållaren har en bromsförmåga som motsvarar ca 40 % av bilens bromskapacitet.

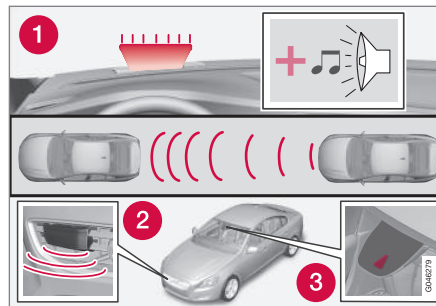

1. Kollisionsvarnarens varningslampa och varningsljud<sup>8</sup>.

Om bilen behöver bromsas kraftigare än den Adaptiva farthållaren klarar och föraren inte bromsar, används Kollisionsvarnarens (s. 222) varningslampa och varningsljud för att göra föraren uppmärksam på att ett omedelbart ingripande är nödvändigt.

### i OBS

Varningslampan kan vara svår att upptäcka vid starkt solljus eller vid användning av solglasögon.

### ! VARNING

Den Adaptiva farthållaren varnar endast för fordon som dess radarenhet har upptäckt – därför kan en varning utebli eller ske med viss fördröjning. Invänta inte en varning utan bromsa när det behövs.

### Branta vägar och/eller tung last

Tänk på att den Adaptiva farthållaren i första hand är avsedd att användas vid körning på plana vägbanor. Den kan ha svårigheter att hålla korrekt avstånd till framförvarande fordon vid körning i branta utförslut, med tung last eller med släpfordon – var då extra uppmärksam och beredd att bromsa.

### Relaterad information

- Adaptiv farthållare – ACC\* (s. 197)
- Adaptiv farthållare\* – stänga av (s. 204)
- Adaptiv farthållare\* – köra om annat fordon (s. 203)

<sup>7</sup> Köassistans (s. 204) (i bilar med automatisk växellåda) kan hantera intervallet 0–200 km/h (0–125 mph).

<sup>8</sup> OBS! Bilden är schematisk – detaljer kan avvika beroende av bilmodell.



## Adaptiv farthållare\* – översikt

Handhavande av den Adaptiva farthållaren och rattens knappsats varierar beroende på om bilen är utrustad med fartbegränsare<sup>9</sup> eller inte.

### Adaptiv farthållare med Fartbegränsare

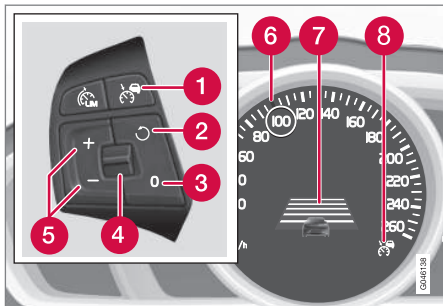

- 1 Farthållare – På/Av.
- 2 Beredskapsläge upphör och lagrad hastighet återupptas.
- 3 Beredskapsläge
- 4 Tidsavstånd – Öka/minska.
- 5 Aktivera och justera hastighet.
- 6 Grön markering vid lagrad hastighet (MIT = beredskapsläge).

- 7 Tidsavstånd
- 8 ACC är aktiv vid GRÖN symbol (MIT = beredskapsläge).

### Adaptiv farthållare utan Fartbegränsare

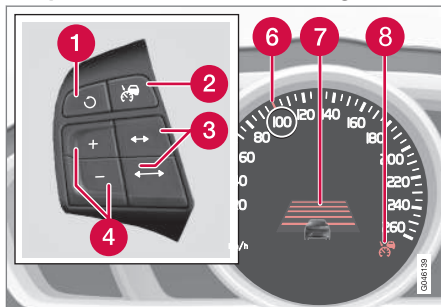

- 1 Beredskapsläge upphör och lagrad hastighet återupptas.
- 2 Farthållare – På/Av eller Beredskapsläge.
- 3 Tidsavstånd – Öka/minska.
- 4 Aktivera och justera hastighet.
- 5 (Används ej)
- 6 Grön markering vid lagrad hastighet (MIT = beredskapsläge).
- 7 Tidsavstånd
- 8 ACC är aktiv vid GRÖN symbol (MIT = beredskapsläge).

### Relaterad information

- Adaptiv farthållare – ACC\* (s. 197)
- Adaptiv farthållare\* – funktion (s. 198)
- Adaptiv farthållare\* – symboler och meddelanden (s. 210)

<sup>9</sup> En Volvoöterförsäljare har uppdaterad information om vad som gäller respektive marknad.





## Adaptiv farthållare\* – hantera hastighet

### För att starta ACC:

- Tryck på rattknapp  – en liknande VIT symbol tänds i kombiinstrumentet (8) vilket visar att den Adaptiva farthållaren är i beredskapsläge (s. 202).

### För att aktivera ACC:

- Vid önskad hastighet – tryck på rattknapp  eller .
- > Aktuell hastighet lagras i minnet, kombiinstrumentet visar ett "förstoringsglas" (6) runt den lagrade hastigheten någon sekund och dess markering skiftar från VIT till GRÖN.



Då denna symbol skiftar färg från VIT till GRÖN är ACC aktiv och bilen håller lagrad hastighet.





Endast då symbolen visar bild av ett annat fordon, regleras **avståndet** till framförvarande fordon av ACC.



Samtidigt markeras ett hastighetsintervall:

- den högre hastigheten med GRÖN markering är den förprogrammerade hastigheten
- den lägre hastigheten är det framförvarande fordonets hastighet.

### Ändra lagrad hastighet

Lagrad hastighet ändras med korta eller långa tryck på rattknapp  eller .

För att justera +/- 5 km/h (+/- 5 mph):

- Använd korta tryck – varje tryck ger +/- 5 km/h (+/- 5 mph).

För att justera +/- 1 km/h (+/- 1 mph):

- Håll knappen intryckt och släpp vid önskad hastighet.

Senast gjorda tryck lagras i minnet.

Om farten ökas med gaspedalen innan tryck på -knapp, är det bilens aktuella hastighet vid knapptrycket som lagras.

En tillfällig fartökning med gaspedalen, t.ex. vid en omkörning, påverkar inte inställningen – bilen återgår till senast lagrad hastighet när gaspedalen släpps.



### OBS

Om någon av den Adaptiva farthållarens knappar hålls intryckt flera minuter, blockeras funktionen och stängs av. För att kunna återaktivera den igen, måste bilen stannas och motorn återstartas.

I vissa situationer kan den inte återaktiveras – då visar kombiinstrumentet (s. 210) **Adaptiv farthållare ej tillgänglig**.

### Relaterad information

- Adaptiv farthållare – ACC\* (s. 197)
- Adaptiv farthållare\* – översikt (s. 200)
- Adaptiv farthållare\* – funktion (s. 198)



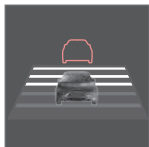

## Adaptiv farthållare\* – ställa in tidsavstånd



Olika tidsavstånd till framförvarande fordon kan väljas och visas i kombiinstrumentet som 1–5 stycken horisontella streck – ju fler streck desto längre tidsavstånd. Ett streck motsvarar

ca 1 sekund till framförvarande fordon, 5 streck ca 3 sekunder.

För att ställa in/ändra tidsavståndet:

- Vrid rattknappsatsens (s. 200) tumhjul (eller använd knapparna /) för bil utan Fartbegränsare).

I låg fart, då avstånden blir korta, ökar den Adaptiva farthållaren tidsluckan något.

För att kunna följa framförvarande bil på ett mjukt och komfortabelt sätt, tillåter den Adaptiva farthållaren tidsluckan att variera påtagligt i vissa lägen.

Observera att små tidsavstånd ger föraren kort tid att reagera och agera om något oförutsett skulle inträffa i trafiken.

Samma symbol visas även när funktionen Avståndsvarning (s. 212) är aktiverad.

## OBS

Använd endast tidsavstånd som är tillåtna enligt lokala trafikbestämmelser.

Om den Adaptiva farthållaren inte verkar reagera vid aktivering kan orsaken vara att tidavståndet till framförvarande fordon förhindrar en hastighetsökning.

Ju högre hastighet desto längre blir avståndet i meter räknat, för ett givet tidsavstånd.

Läs mer om hur hastigheten hanteras (s. 201).

## Relaterad information

- Adaptiv farthållare – ACC\* (s. 197)
- Adaptiv farthållare\* – översikt (s. 200)
- Adaptiv farthållare\* – funktion (s. 198)
- Adaptiv farthållare\* – stänga av (s. 204)

## Adaptiv farthållare\* – tillfällig deaktivering och beredskapsläge

Den Adaptiva farthållaren kan tillfälligt deaktiveras och försättas i beredskapsläge.

### Tillfällig deaktivering/beredskapsläge – med Fartbegränsare

För att tillfälligt koppla ur den Adaptiva farthållaren och ställa den i beredskapsläge:

- Tryck på rattknapp 



Denna symbol och lagrad hastighet markering skiftar då färg från GRÖN till VIT.

### Tillfällig deaktivering/beredskapsläge – utan Fartbegränsare

För att tillfälligt koppla ur den Adaptiva farthållaren och ställa den i beredskapsläge:

- Tryck på rattknapp 

### Beredskapsläge p.g.a. föraringrepp

Den Adaptiva farthållaren kopplas tillfälligt ur och ställs automatiskt i beredskapsläge om:

- färdbromsen används
- kopplingspedalen är nertryckt längre än 1 minut<sup>10</sup>
- växelväljaren förs till **N**-läge (automatisk växellåda)
- föraren håller högre hastighet än den lagrade, längre än 1 minut.

<sup>10</sup> Att frikoppla och välja högre eller lägre växel medför inget beredskapsläge.

\* Tillval/tillbehör, för mer information se Introduktion.



Föraren måste därefter själv reglera hastigheten.

En tillfällig fartökning med gaspedalen, t.ex. vid en omkörning, påverkar inte inställningen – bilen återgår till senast lagrad hastighet när gaspedalen släpps.

### Automatiskt beredskapsläge

Den Adaptiva farthållaren är beroende av andra system, t.ex. Stabilitetssystemet ESC (s. 184). Om något av dessa system upphör att fungera, stängs den Adaptiva farthållaren av automatiskt.

Vid automatisk deaktivering ljuder en signal och meddelandet **Adaptiv farthållare urkopplad** visas i kombiinstrumentet. Föraren måste då ingripa och själv anpassa hastighet och avstånd till framförvarande fordon.

En automatisk deaktivering kan bero på att:

- föraren öppnar dörren
- föraren tar av sig bältet
- motorvarvtalet är för lågt/högt
- hastigheten sjunkit under 30 km/h<sup>11</sup> (20 mph)
- hjulen tappar väggreppet
- bromstemperaturen är hög
- radarsensorn är täckt av t.ex. blöt snö eller kraftigt regn (radarvågorna blockeras).

<sup>11</sup> Gäller inte bil med Köassistans – den klarar ända ner till stillastående.

### Återuppta inställd hastighet

Adaptiv farthållare i beredskapsläge återaktiveras med ett tryck på rattknapp  – hastigheten sätts då till den senast lagrade.

#### OBS

En markant hastighetsökning kan följa när farthållaren återaktiveras med -knappen.

### Relaterad information

- Adaptiv farthållare – ACC\* (s. 197)
- Adaptiv farthållare\* – översikt (s. 200)
- Farthållare\* (s. 194)

### Adaptiv farthållare\* – köra om annat fordon

Då bilen följer ett annat fordon och föraren markerar en förestående omkörning med körriktningsvisaren<sup>12</sup>, hjälper den Adaptiva farthållaren till genom att kortvarigt accelerera bilen mot framförvarande fordon.

Funktionen är aktiv i hastigheter över 70 km/h (43 mph).

#### VARNING

Var uppmärksam på att denna funktion kan aktiveras vid fler situationer förutom vid omkörning, t.ex. då körriktningsvisare används för att markera filbyte eller avfart till annan väg – bilen kommer då att kortvarigt accelerera.



### Relaterad information

- Adaptiv farthållare – ACC\* (s. 197)
- Adaptiv farthållare\* – översikt (s. 200)
- Adaptiv farthållare\* – funktion (s. 198)





## Adaptiv farthållare\* – stänga av

### Knappsats med Fartbegränsare

Den Adaptiva farthållaren stängs av med rattknapp  i rattens knappsats (s. 200) – därmed raderas den inställda/lagrade hastigheten och kan sedan inte återupptas med -knappen.

### Knappsats utan Fartbegränsare

Med ett kort tryck på rattknapp  ställs den Adaptiva farthållaren i beredskapsläge (s. 202). Med ytterligare ett kort tryck stängs den av – därmed raderas den inställda/lagrade hastigheten och kan sedan inte återupptas med -knappen.

### Relaterad information

- Adaptiv farthållare – ACC\* (s. 197)
- Adaptiv farthållare\* – funktion (s. 198)
- Adaptiv farthållare\* – symboler och meddelanden (s. 210)

## Adaptiv farthållare\* – köassistans

*Köassistans ger den Adaptiva farthållaren utökad funktionalitet även i hastigheter under 30 km/h (20 mph).*

I bil med automatisk växellåda är den Adaptiva farthållaren kompletterad med funktionen Köassistans (även kallad "Queue Assist").

Köassistans har följande funktioner:

- Utökad hastighetsintervall – även under 30 km/h (20 mph) och stillastående
- Målbyte
- Automatisk bromsning upphör vid stillastående
- Automatisk aktivering parkeringsbroms.

Observera att minsta programmerbara hastighet för den Adaptiva farthållaren är 30 km/h (20 mph) – även om den klarar att följa ett annat fordon ner till stillastående, kan en lägre hastighet än 30 km/h (20 mph) **inte** väljas/lagras.

### Utökad hastighetsintervall

#### OBS

För att kunna aktivera den Adaptiva farthållaren måste förardörren vara stängd och föraren ha säkerhetsbältet påtaget.

Med automatisk växellåda kan den Adaptiva farthållaren följa ett annat fordon inom intervallet 0–200 km/h (0–125 mph).

#### OBS

För att kunna aktivera den Adaptiva farthållaren vid hastighet lägre än 30 km/h (20 mph) krävs ett framförvarande fordon inom rimligt avstånd.

Vid korta stopp i samband med krypkörning i långsam trafik eller vid trafikljus återupptas körningen automatiskt om stoppen inte överstiger ca 3 sekunder – tar det längre tid innan framförvarande bil börjar rulla igen, ställs den Adaptiva farthållaren i beredskapsläge med automatisk bromsning. Föraren måste sedan återaktivera den på ett av följande sätt:

- Tryck på rattknapp .

eller

- Tryck ner gaspedalen.
- > Därefter kommer den Adaptiva farthållaren att återuppta följandet av framförvarande fordon.

<sup>12</sup> Endast vid vänsterblink i vänsterstyrd bil, respektive blink åt höger i högerstyrd bil.



## **i** OBS

Funktionen Köassistans kan hålla bilen stillastående i högst 4 minuter – därefter ansätts parkeringsbromsen och den Adaptiva farthållaren kopplas ur.

- Innan den Adaptiva farthållaren kan återaktiveras måste parkeringsbromsen lossas.

## Målbyte

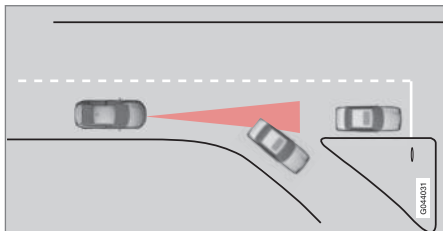

Om framförvarande målfordon hastigt viker av kan stillastående trafik finnas framför.

När den Adaptiva farthållaren följer ett annat fordon i hastigheter **under** 30 km/h (20 mph) och byter mål från ett rörligt till ett stillastående fordon, kommer den Adaptiva farthållaren att bromsa för det stillastående fordonet.

## **!** VARNING

När den Adaptiva farthållaren följer ett annat fordon i hastigheter **över** 30 km/h (20 mph) och byter mål från ett rörligt till ett stillastående fordon, kommer den Adaptiva farthållaren att ignorera det stillastående fordonet och istället välja den lagrade hastigheten.

- Föraren måste själv ingripa och bromsa.

## Automatiskt beredskapsläge vid målbyte

Den Adaptiva farthållaren kopplas ur och ställs i beredskapsläge:

- då hastigheten understiger 5 km/h (5 mph) och den Adaptiva farthållaren är osäker på om målobjektet är ett stillastående fordon eller något annat objekt, t.ex. ett farthinder.
- då hastigheten understiger 5 km/h (5 mph) och framförvarande fordon viker av så den Adaptiva farthållaren inte längre har ett fordon att följa.

## Upphörande av automatisk bromsning vid stillastående

I vissa situationer avbryter Köassistans automatisk bromsning vid stillastående. Det innebär att bromsarna släpper och bilen kan börja rulla – föraren måste därför ingripa och själv bromsa för att hålla bilen.

Köassistans släpper färdbromsen och ställer den Adaptiva farthållaren i beredskapsläge i följande situationer:

- föraren sätter foten på bromspedalen
- parkeringsbromsen ansätts
- växelväljaren förs till **P**-, **N**- eller **R**-läge
- föraren ställer den Adaptiva farthållaren i beredskapsläge.

## Automatisk aktivering parkeringsbroms

I vissa situationer ansätter Köassistans parkeringsbromsen för att hålla bilen fortsatt stilla.

Det sker om:

- föraren öppnar dörren eller tar av sig säkerhetsbältet
- ESC ändras från **Normal**- till **Sport**-läge
- Köassistans hållit bilen stilla längre än 4 minuter
- motorn stängs av
- bromsarna överhettats.

## Relaterad information

- Adaptiv farthållare – ACC\* (s. 197)
- Adaptiv farthållare\* – översikt (s. 200)
- Adaptiv farthållare\* – funktion (s. 198)



## Adaptiv farthållare\* – skifta farthållarfunktionalitet

### Skifta från ACC till CC

I kombiinstrumentet visas en symbol för aktiv farthållare:

| CC<br>Cruise Control | ACC<br>Adaptive Cruise Control |
|----------------------|--------------------------------|
|                      |                                |
| Farthållare          | Adaptiv farthållare            |

Med en knapptryckning kan den Adaptiva delen (avståndshållaren) i Farthållaren deaktiveras varvid bilen endast följer den satta/lagrade hastigheten.

- Gör ett **långt** tryck på rattknapp – kombiinstrumentets symbol skiftar från till .
- > Därmed är standardfarthållaren (s. 194) CC (Cruise Control) aktiverad.

### VARNING

Bilen bromsar inte längre automatiskt efter skifte från ACC till CC – den följer endast satt hastighet.

### Skifta tillbaka från CC till ACC

Stäng av farthållaren med 1–2 tryck på -knappen enligt avstängningsinstruktionen (s. 204). Nästa gång systemet sätts på, är det den Adaptiva farthållaren som aktiveras.

### Relaterad information

- Adaptiv farthållare – ACC\* (s. 197)
- Adaptiv farthållare\* – översikt (s. 200)
- Adaptiv farthållare\* – funktion (s. 198)

### Radarsensor

Radarsensorns uppgift är att upptäcka bilar eller större fordon i samma körriktning, i samma körfält.

Radarsensorn används av följande funktioner:

- Avståndsvarning\*
- Adaptiv farthållare\*
- Kollisionsvarnare med auto-broms och detektering av cyklisterna samt fotgängare\*



### VIKTIGT

Vid synlig skada på bilens grill eller vid misstanke om att radarsensorn kan vara skadad:

- Kontakta en verkstad – en auktoriserad Volvoverkstad rekommenderas.

Funktionen kan helt eller delvis utebli – alternativt fungera felaktigt – om grillen, radarsensorn eller dess konsol är skadad eller har lossnat.

Modifiering av radarsensorn kan göra den olaglig att använda.

### Relaterad information

- Radarsensor – begränsningar (s. 207)
- Adaptiv farthållare – ACC\* (s. 197)
- Kollisionsvarnare\* (s. 222)
- Avståndsvarning\* (s. 212)





## Radarsensor – begränsningar

En radarsensor (s. 206) har vissa begränsningar – bland annat på grund av dess begränsade synfält.

Den Adaptiva farthållarens förmåga att upptäcka ett framförvarande fordon minskar kraftigt om:

- framförvarande fordonets hastighet skiljer mycket från det egna fordonets
- dess radarsensor blir blockerad – t.ex. vid kraftigt regn eller om snöslask eller andra föremål har samlats framför radarsensorn.

### OBS

Håll ren ytan framför radarsensorn – se underrubriken "Underhåll" (s. 226).

## Synfält

Radarsensorn har ett begränsat synfält. I vissa situationer upptäcks inte ett annat fordon eller upptäckten sker senare än förväntat.

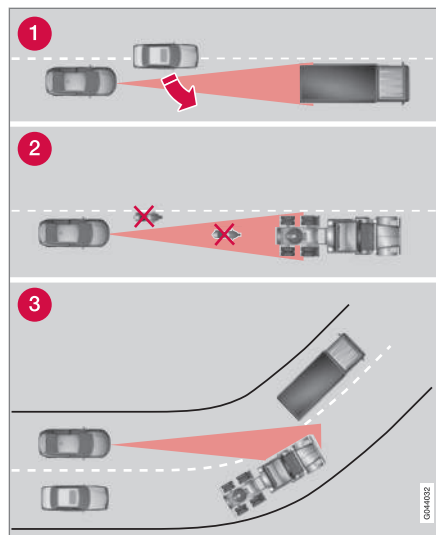

ACC:ns synfält.

- 1 Radarsensorn kan ibland upptäcka fordon sent på korta avstånd – t.ex. ett fordon som kör in mellan eget och framförvarande fordon.
- 2 Små fordon, exempelvis motorcyklar, eller fordon som inte kör mitt i filen kan förbli upptäckta.
- 3 I kurvor kan radarsensorn upptäcka fel fordon eller tappa ett upptäckt fordon ur sikte.

### VARNING

Föraren måste alltid vara observant på trafikförhållandena och ingripa när den Adaptiva farthållaren inte håller lämplig hastighet eller lämpligt avstånd.

Den Adaptiva farthållaren kan inte hantera alla trafik-, väder- och vägförhållanden.

Läs alla avsnitt om den Adaptiva farthållaren i ägarmanualen för att ta del av dess begränsningar, vilka föraren ska vara medveten om innan den används.

Föraren är alltid ansvarig för att rätt avstånd och hastighet hålls, även när den Adaptiva farthållaren används.

### VARNING

Tillbehör eller andra föremål som t.ex. extraljus får inte monteras framför grillen.



### **VARNING**

Den Adaptiva farthållaren är inte ett kollisionundvikande system. Föraren måste ingripa om systemet inte upptäcker ett framförvarande fordon.

Den Adaptiva farthållaren bromsar inte för människor eller djur och inte för små fordon, t.ex. cyklar och motorcyklar. Inte heller för mötande, långsamtgående eller stillastående fordon och föremål.

Använd inte den Adaptiva farthållaren vid exempelvis stadstrafik, tät trafik, korsningar, halka, mycket vatten eller slask på vägbanan, kraftigt regn/snöfall, dålig sikt, kurviga vägar eller av- och påfarter.

### **Relaterad information**

- Adaptiv farthållare – ACC\* (s. 197)
- Kollisionsvarnare\* (s. 222)
- Avståndsvarning\* (s. 212)



### Adaptiv farthållare\* – felsökning och åtgärd

Om kombiinstrumentet visar meddelandet **Radarn blockerad** Se **handbok** innebär det att den Adaptiva farthållarens radarsen-

sor (s. 206) inte kan upptäcka andra fordon framför bilen.

Detta meddelande indikerar att inte heller funktionerna Avståndsvarning (s. 212) eller

Kollisionsvarnare med auto-broms (s. 222) fungerar.

I följande tabell visas exempel på möjliga orsaker till att meddelandet visas och lämplig åtgärd:

| Orsak   | Åtgärd  |
|---|---|
| Radarytan i grillen är smutsig eller belagd med is eller snö.             | Gör ren radarytan i grillen från smuts, is och snö.   |
| Kraftigt regn eller snö blockerar radarsignalerna.                        | Ingen åtgärd. Ibland fungerar inte radarn vid kraftig nederbörd.                            |
| Vatten eller snö från vägbanan virvlar upp och blockerar radarsignalerna. | Ingen åtgärd. Ibland fungerar inte radarn vid mycket blöt eller snöig vägbanan.             |
| Radarytan är rengjord men meddelandet kvarstår.                           | Avvakta. Det kan ta några minuter för radarn att upptäcka att den inte längre är blockerad. |

### Relaterad information





- Adaptiv farthållare\* – översikt (s. 200)
- Adaptiv farthållare\* – funktion (s. 198)
- Adaptiv farthållare\* – symboler och meddelanden (s. 210)



## Adaptiv farthållare\* – symboler och meddelanden

Ibland kan den Adaptiva farthållaren visa en symbol och/eller ett textmeddelande. Här är

*några exempel – följ i förekommande fall given rekommendation:*

| Symbol  | Meddelande  | Innebörd  |
|---|---|---|
|  | Symbolen är GRÖN  | Bilen håller lagrad hastighet.  |
|  | Symbolen är VIT   | Den Adaptiva farthållaren är satt i beredskapsläge.   |
|  |   | Standardfarthållare är manuellt vald.   |
|   | <b>Ställ ESC på Normal för att aktivera farthållare</b> | Adaptiva farthållaren går inte att aktivera förrän Stabilitetssystemet (ESC) (s. 184) har satts i Normal-läge.  |
|   | <b>Adaptiv farthållare urkopp-lad</b>                   | Adaptiva farthållaren har stängts av – föraren måste själv reglera hastigheten.   |
|   | <b>Adaptiv farthållare ej till-gänglig</b>              | Adaptiva farthållaren kan inte aktiveras.<br>Detta kan bland annat bero på att: <ul style="list-style-type: none"> <li>• bromstemperaturen är hög</li> <li>• radarsensorn är blockerad av t.ex. blöt snö eller regn.</li> </ul>   |
|  | <b>Radarn blockerad Se hand-bok</b>                     | Adaptiva farthållaren är tillfälligt ur funktion. <ul style="list-style-type: none"> <li>• Radarsensorn är blockerad och kan inte upptäcka andra fordon. T.ex. vid kraftigt regn eller om snöslask har samlats framför radarsensorn.</li> </ul> <p>Föraren kan då välja att skifta till (s. 206) ordinarie Farthållare (CC) – ett textmeddelande informerar om lämpliga alternativ.</p> <p>Läs om radarsensorns begränsningar (s. 207).</p> |



| Symbol | Meddelande   | Innebörd   |
|--------|--|--|
|        | <b>Adaptiv farthållare Service erfordras</b>                     | <p>Adaptiva farthållaren är ur funktion.</p> <ul style="list-style-type: none"> <li>• Kontakta en verkstad – en auktoriserad Volvoverkstad rekommenderas.</li> </ul>   |
|        | <b>Bromsa för att hålla bilen + akustiskt larm<sup>A</sup></b>   | <p>Bilen står stilla och Farthållaren kommer att släppa färdbronsen för att låta parkeringsbromsen ta över och hålla bilen, men ett fel på parkeringsbromsen gör att bilen strax kommer att börja rulla.</p> <ul style="list-style-type: none"> <li>• Föraren måste bromsa själv. Meddelandet kvarstår och larmet ljuder tills föraren trampar på bromspedalen eller använder gaspedalen.</li> </ul> |
|        | <b>Under 30 km/h Framförvarande fordon erfordras<sup>A</sup></b> | <p>Visas vid försök att aktivera Adaptiva farthållaren vid hastighet under 30 km/h (20 mph) utan ett framförvarande fordon inom aktiveringsavstånd.</p>  |

<sup>A</sup> Endast med Köassistans.

#### Relaterad information

- Adaptiv farthållare – ACC\* (s. 197)
- Adaptiv farthållare\* – översikt (s. 200)
- Adaptiv farthållare\* – funktion (s. 198)



## Avståndsvarning\*

Funktionen *Avståndsvarning (Distance Alert)* varnar föraren om tidsavståndet till framförvarande fordon blir för kort.

Avståndsvarningen är aktiv i hastigheter över 30 km/h (20 mph) och reagerar endast för fordon som kör framför det egna fordonet, i samma riktning. För mötande, långsamtgående eller stillastående fordon ges ingen avståndsinformation.

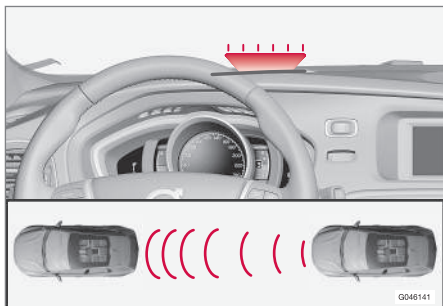

Orange varningsljus<sup>13</sup>.

En orange varningslampa i vindrutan lyser med fast sken om avståndet till framförvarande fordon är kortare än det inställda tidsavståndet.

## **i** OBS

Avståndsvarning är deaktiverad under tiden Adaptiv farthållare är aktiv.

## **!** VARNING

Avståndsvarningen reagerar endast om avståndet till framförvarande fordon är kortare än det förinställda värdet – det egna fordonets hastighet påverkas inte.

## Handhavande

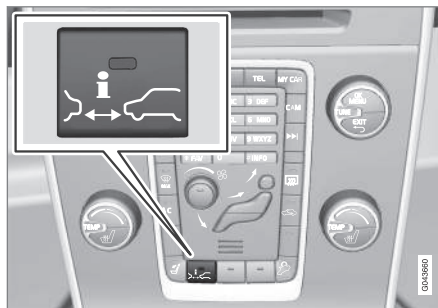

Tryck på knappen i mittkonsolen för att sätta på eller stänga av funktionen. En lysande lampa i knappen visar att funktionen är påslagen.

Vissa kombinationer av tillvald utrustning lämnar ingen ledig plats för en knapp i mittkonsolen – då hanteras funktionen i bilens meny-

system **MY CAR** (s. 111) – sök där fram funktionen **Avståndsvarning**.

## Ställa in tidsavstånd

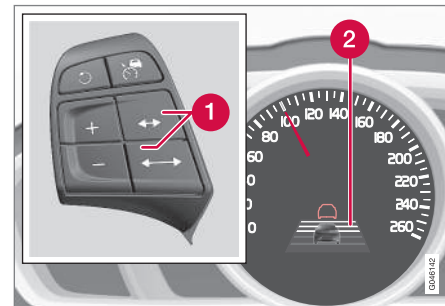

Reglage och symbol för tidsavstånd.

- 1** Tidsavstånd – Öka/minska.
- 2** Tidsavstånd – På.

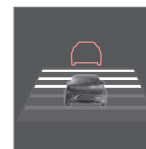

Olika tidsavstånd till framförvarande fordon kan väljas och visas i kombiinstrumentet som 1–5 stycken horisontella streck – ju fler streck desto längre tidsavstånd. Ett streck motsvarar

ca 1 sekund till framförvarande fordon, 5 streck ca 3 sekunder.

Samma symbol visas även när Adaptiv farthållare (s. 198) är aktiverad.

<sup>13</sup> OBS! Bilden är schematisk – detaljer kan avvika beroende av bilmodell.

\* Tillval/tillbehör, för mer information se Introduktion.

**i OBS**

Ju högre hastighet desto längre blir avståndet i meter räknat, för ett givet tidsavstånd.

Det inställda tidsavståndet används även av funktionen Adaptiv farthållare (s. 198).

Använd endast tidsavstånd som är tillåtna enligt lokala trafikbestämmelser.

**Relaterad information**

- Avståndsvarning\* – begränsningar (s. 213)
- Avståndsvarning\* – symboler och meddelanden (s. 214)

**Avståndsvarning\* – begränsningar**

Denna funktion, vilken använder samma radarsensor som Adaptiv farthållare (s. 197) och Kollisionsvarnare med autobroms (s. 222), har vissa begränsningar.

**i OBS**

Starkt solsken, reflexer eller kraftiga ljusvariationer samt användning av solglasögon kan göra att varningsljuset i vindrutan inte syns.

Dåligt väder eller kurviga vägar kan påverka radarsensorns möjligheter att upptäcka framförvarande fordon.

Även fordonens storlek kan påverka förmågan att upptäcka, t.ex. motorcyklar. Detta kan innebära att varningslampan tänds på kortare avstånd än det inställda eller att varningen tillfälligt uteblir.

Mycket höga hastigheter kan också orsaka att lampan tänds på kortare avstånd än det inställda p.g.a. begränsningar i sensorns räckvidd.

För ytterligare information om radarsensorns begränsningar, se Radarsensor – begränsningar (s. 207) och (s. 227).

**Relaterad information**



- Avståndsvarning\* (s. 212)
- Avståndsvarning\* – symboler och meddelanden (s. 214)



## Avståndsvarning\* – symboler och meddelanden

funktionen är nedsatt på grund av dess begränsningar.

Funktionen har vissa symboler och meddelanden vilka kan visas i kombiinstrumentet om

| Symbol <sup>A</sup>   | Meddelande                                 | Innebörd  |
|---|--|---|
|  | <b>Radarn blockerad Se handbok</b>         | Avståndsvarning är tillfälligt ur funktion.<br>Radarsensorn är blockerad och kan inte upptäcka andra fordon t.ex. vid kraftigt regn eller om snöslask har samlats framför radarsensorn.<br>Läs om radarsensorns begränsningar (s. 207). |
|  | <b>Kollisionsvarning Service erfordras</b> | Avståndsvarning samt Kollisionsvarnare med auto-broms är helt eller delvis ur funktion.<br>Uppsök verkstad om meddelandet kvarstår – en auktoriserad Volvoverkstad rekommenderas.   |

A Symboler är schematiska – kan variera med marknad och bilmodell.

### Relaterad information

- Avståndsvarning\* (s. 212)
- Avståndsvarning\* – begränsningar (s. 213)





## City Safety™

City Safety™ är en funktion för att stödja föraren att undvika en kollision vid bl.a. körning i köer, där förändringar i framförvarande trafik tillsammans med uppmärksamhet kan leda till en incident.

Funktionen City Safety™ är aktiv i hastigheter under 50 km/h (30 mph) och hjälper föraren genom att bromsa bilen automatiskt vid överhängande risk för kollision med framförvarande fordon, om föraren inte själv reagerar i tid genom att bromsa och/eller styra undan.

City Safety™ aktiveras i situationer där föraren egentligen borde ha börjat bromsa betydligt tidigare varför funktionen inte kommer att kunna hjälpa föraren i alla lägen.

City Safety™ är konstruerat för att aktiveras så sent som möjligt för att undvika onödiga ingrepp.

City Safety™ ska inte användas för att ändra förarens sätt att framföra bilen – om föraren enbart förlitar sig på och låter City Safety™ bromsa, kommer en kollision att ske förr eller senare.

Förare eller passagerare märker normalt av City Safety™ bara om en situation uppkommer som är mycket nära en kollision.

Är bilen även utrustad med Kollisionsvarnare med auto-broms (s. 222)\* kompletterar dessa båda system varandra.

## ! VIKTIGT

Underhåll och byte av komponenter i City Safety™ får endast utföras på verkstad – en auktoriserad Volvoverkstad rekommenderas.

## ! VARNING

City Safety™ fungerar inte i alla körsituationer, trafik-, väder- och vägförhållanden.

City Safety™ reagerar inte på fordon som kör i en annan riktning än det egna fordonet, för små fordon och motorcyklar eller för människor och djur.

City Safety™ kan förhindra kollision vid en hastighetsskillnad lägre än 15 km/h (9 mph) – vid högre hastighetsskillnad kan kollisionshastigheten endast reduceras. För full bromsverkan måste föraren trampa på bromspedalen.

Invänta aldrig att City Safety™ ska ingripa. Föraren är alltid ansvarig för att rätt avstånd och hastighet hålls.

## Relaterad information

- City Safety™ – begränsningar (s. 217)
- City Safety™ – funktion (s. 215)
- City Safety™ – handhavande (s. 216)
- City Safety™ – lasersensorn (s. 219)
- City Safety™ – symboler och meddelanden (s. 221)

## City Safety™ – funktion

City Safety läser av trafiken framför bilen med en lasersensor monterad i vindrutans överkant. Vid överhängande risk för kollision kommer City Safety att automatiskt bromsa bilen, vilket kan upplevas som en kraftig inbromsning.



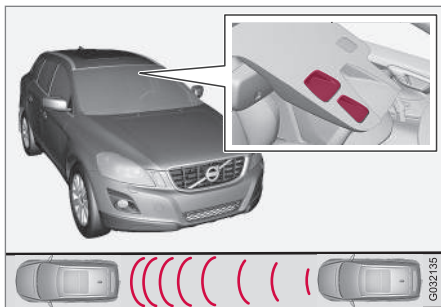

Lasersensorns sändar- och mottagarfönster<sup>14</sup>.

Om hastighetsskillnaden är 4–15 km/h (3–9 mph) relaterat den framförvarande bilen kan City Safety helt undvika en kollision.

City Safety aktiverar en kort, kraftig bromsning och stannar bilen i normalfallet precis bakom framförvarande fordon. För de flesta förare ligger detta långt utanför ett normalt körsätt och kan upplevas som obehagligt.

Är hastighetsskillnaden mellan fordonen mer än 15 km/h (9 mph) kan City Safety inte på egen hand undvika kollisionen – för full bromskraft måste föraren trampa på bromspedalen och det kan då vara möjligt att undvika en kollision, även vid hastighetsskillnader över 15 km/h (9 mph).

När funktionen aktiveras och bromsar, visar kombiinstrumentet ett textmeddelande om att funktionen är/har varit aktiv.

### OBS

När City Safety™ bromsar, tänds bromsljus.

### Relaterad information

- City Safety™ – begränsningar (s. 217)
- City Safety™ (s. 215)
- City Safety™ – handhavande (s. 216)
- City Safety™ – lasersensorn (s. 219)
- City Safety™ – symboler och meddelanden (s. 221)

### City Safety™ – handhavande

City Safety™ är en funktion för att stödja föraren att undvika en kollision vid bl.a. körning i köer, där förändringar i framförvarande trafik tillsammans med uppmärksamhet kan leda till en incident.

### På och Av

### OBS

Funktionen City Safety™ aktiveras automatiskt vid motorstart.

I vissa situationer kan det vara önskvärt att stänga av City Safety™, t.ex. där lövade grenar kan svepa över motorhuv och/eller vindruta.

City Safety™ hanteras i menysystemet **MY CAR** (s. 111) och efter motorstart kan funktionen stängas av på följande sätt:

- Sök i **MY CAR** fram **Förarstödsystem** och välj alternativ **Av** vid **City Safety**.

Vid nästa motorstart kommer dock funktionen att vara påslagen igen, även om systemet var avstängt när motorn stängdes av.

### VARNING

Lasersensorn sänder ut laserljus även när City Safety™ är manuellt avstängd.

<sup>14</sup> OBS! Bilden är schematisk – detaljer kan avvika beroende av bilmodell.



### Relaterad information

- City Safety™ (s. 215)
- City Safety™ – begränsningar (s. 217)
- City Safety™ – funktion (s. 215)
- City Safety™ – lasersensorn (s. 219)
- City Safety™ – symboler och meddelanden (s. 221)
- MY CAR (s. 111)

### City Safety™ – begränsningar

*Sensorn i City Safety är konstruerad för att upptäcka bilar och andra större motorfordon framför bilen och är oberoende av om det är dag eller natt.*

*Funktionen har emellertid några begränsningar.*

Sensors begränsningar innebär att City Safety fungerar sämre – eller inte alls – i t.ex. kraftigt snöfall eller regn, i tät dimma eller i kraftig damm- eller snörök. Även imma, smuts, is eller snö på vindrutan kan störa funktionen.

Nedhängande objekt som t.ex. flagga/vimpel för utskjutande last eller tillbehör som t.ex. extraljus och frontbågar vilka överstiger motorhuvens höjd begränsar funktionen.

Laserljuset från sensorn i City Safety mäter hur ljuset reflekteras. Sensorn kan inte se föremål med låg reflektionsförmåga. Fordons bakdelar reflekterar i allmänhet ljuset tillräckligt tack vare registreringsskylt och bakljusreflektorer.

Vid halt väglag förlängs bromssträckan, vilket kan reducera förmågan för City Safety att undvika kollision. I sådana situationer kommer ABS<sup>15</sup> och ESC<sup>16</sup>-systemen att ge bästa möjliga bromskraft med bibehållen stabilitet.

När den egna bilen backar är City Safety temporärt deaktiverad.

City Safety aktiveras inte i låga farter – under 4 km/h (3 mph) – varför systemet inte ingriper i situationer där man närmar sig framförvarande bil mycket långsamt, t.ex. vid parkering.

Förarens kommandon prioriteras alltid, varför City Safety inte ingriper i situationer där föraren på ett tydligt sätt styr eller gasar även om en kollision är oundviklig.

När City Safety har förhindrat en kollision med ett stillastående föremål förblir bilen stillastående i högst 1,5 sekund. Om bilen bromsats för ett rullande framförvarande fordon, reduceras farten till samma hastighet som det framförvarande fordonet håller.

På bil med manuell växellåda stannar motorn när City Safety stoppat bilen om inte föraren hinner trycka ner kopplingspedalen dessförinnan.

<sup>15</sup> (Anti-lock Braking System) – Låsningfritt bromssystem.

<sup>16</sup> (Electronic Stability Control) – Stabilitetssystem.



## OBS

- Håll vindrutans yta framför lasersensorn ren avseende is, snö, och smuts (se bild på sensorns placering (s. 215)).
- Klistra eller montera ingenting på vindrutans yta framför lasersensorn.
- Avlägsna is och snö från motorhuven – snö- och istäcke får ej överstiga 5 cm höjd.

## Felsökning och åtgärd

Om kombiinstrumentet visar meddelandet **Vindrutesensorer blockerade** *Se handbok* innebär det att lasersensorn är blockerad och inte kan upptäcka fordon framför bilen, vilket i sin tur innebär att City Safety inte fungerar.

Dock kommer inte meddelandet **Vindrutesensorer blockerade** *Se handbok* att visas för alla situationer där lasersensorn är blockerad – föraren måste därför vara noggrann med att hålla ren vindrutans yta framför lasersensorn.

I följande tabell framgår möjliga orsaker till att meddelandet visas och förslag till lämplig åtgärd.

| Orsak   | Åtgärd  |
|---|---|
| Vindrutans yta framför lasersensorn är smutsig eller belagd med is eller snö. | Rengör vindrutans yta framför sensorn från smuts, is och snö. |
| Lasersensorns synfält är blockerat.   | Avlägsna det blockerande föremålet.                           |

## VIKTIGT

Om spricka, repa eller stenskott uppstår på vindrutans yta framför något av lasersensornas båda "fönster" och täcker en yta på ca 0,5 x 3,0 mm (eller större), ska en verkstad kontaktas för byte av vindrutans yta framför sensorn (se bild på sensorns placering (s. 215)) – en auktoriserad Volvoverkstad rekommenderas.

Utebliven åtgärd kan medföra reducerad prestanda för City Safety™.

För att inte riskera utebliven, felaktig eller reducerad funktion för City Safety™, gäller även följande:

- Volvo rekommenderar att **inte** reparera sprickor, repor eller stenskott i området framför lasersensorn – istället bör hela vindrutans yta bytas.
- Innan utbyte av vindrutans yta, kontakta en auktoriserad Volvoverkstad för verifiering av att rätt vindrutans yta beställs och monteras.
- Samma typ eller av Volvo godkända vindrutetorkare ska monteras vid utbyte.

## Relaterad information

- City Safety™ (s. 215)
- City Safety™ – funktion (s. 215)
- City Safety™ – handhavande (s. 216)



## City Safety™ – lasersensorn

Funktionen City Safety™ innehåller en sensor vilken sänder ut laserljus (se bild (s. 215) för sensorns placering). Kontakta en kvalificerad verkstad vid fel eller behov av service på lasersensorn – en auktoriserad Volvoverkstad rekommenderas. Det är absolut nödvändigt att följa föreskrivna instruktioner vid hantering av lasersensorn.

Följande två dekaler relaterar till lasersensorn:

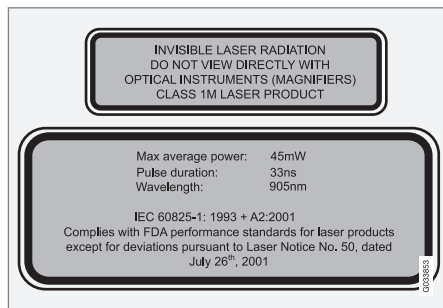

Bildens övre dekal beskriver laserljusets klassificering:

- Laserstrålning – Titta inte i laserstrålen med optiska instrument – Klass 1M laserprodukt.

Bildens undre dekal beskriver laserljusets fysikaliska data:

- IEC 60825-1:1993 + A2:2001. Överensstämmer med FDA:s (amerikanska livs-

medelsverket) standarder för laserprodukters utförande med undantag för avvikelser i enlighet med "Laser Notice No. 50" från den 26 juli 2001.

## Strålningsdata för lasersensorn

Följande tabell preciserar lasersensorns fysikaliska data.

|                                    |           |
|------------------------------------|-----------|
| Maximal pulsenergi                 | 2,64 µJ   |
| Maximal medeluteffekt              | 45 mW     |
| Puls längd                         | 33 ns     |
| Divergens (horisontell × vertikal) | 28° × 12° |

## ! VARNING

Om någon av instruktionerna häri inte efterföljs finns risk för ögonskador!

- Titta aldrig in i lasersensorn (vilken avger spridande osynlig laserstrålning) på ett avstånd om 100 mm eller närmare med förstörande optik av typ förstoringsglas, mikroskop, objektiv eller liknande optiska instrument.
- Test, reparation, demontering, justering och/eller byte av reservdelar på lasersensorn får enbart utföras av en kvalificerad verkstad – en auktoriserad Volvoverkstad rekommenderas.
- För att undvika exponering av skadlig strålning, utför ingen omjustering eller underhåll annat än specificerat häri.
- Reparator måste följa särskilt framtagna verkstadsinformation för lasersensor.
- Demontera inte lasersensorn (inkl. ta bort linserna). En demonterad lasersensor uppfyller laser klass 3B enligt standard IEC 60825-1. Laser klass 3B är inte ögonsäker och utgör därför en risk för skador.
- Lasersensorns kontakt måste vara urkopplad innan demontering från vindrutan.



- Lasersensorn måste vara monterad på vindrutan innan sensorns kontakt ansluts.
- Lasersensorn sänder laserljus när fjärrnyckeln är i nyckelläge II (s. 81) även vid avstängd motor.

### Relaterad information

- City Safety™ (s. 215)
- City Safety™ – begränsningar (s. 217)
- City Safety™ – funktion (s. 215)
- City Safety™ – handhavande (s. 216)
- City Safety™ – symboler och meddelanden (s. 221)



## City Safety™ – symboler och meddelanden

I samband med att City Safety™ (s. 215) automatiskt bromsar, kan en eller flera av kombi-

strumentets symboler tändas kombinerat med att ett textmeddelande visas. Ett textmeddelande kan släckas med ett kort tryck på blinkerspakens **OK**-knapp.

| Symbol | Meddelande                                | Innebörd/Åtgärd   |
|--------|---|---|
|        | Automatisk inbromsning av City Safety     | City Safety™ bromsar eller har gjort en automatisk inbromsning.   |
|        | Vindrutesensorer blockerade<br>Se handbok | Lasersensorn är tillfälligt ur funktion på grund av att något blockerar den. <ul style="list-style-type: none"> <li>Ta bort föremålet som blockerar sensorn och/eller rengör vindrutan framför den.</li> </ul> Läs om lasersensorns begränsningar (s. 217). |
|        | City Safety Service erfordras             | City Safety™ är ur funktion. <ul style="list-style-type: none"> <li>Uppsök verkstad om meddelandet kvarstår – en auktoriserad Volvoverkstad rekommenderas.</li> </ul>   |

### Relaterad information

- City Safety™ (s. 215)
- City Safety™ – begränsningar (s. 217)
- City Safety™ – funktion (s. 215)
- City Safety™ – handhavande (s. 216)
- City Safety™ – lasersensorn (s. 219)



## Kollisionsvarnare\*

*"Kollisionsvarnare med auto-broms och detektering av cyklister samt fotgängare" är ett hjälpmedel för att assistera en förare som riskerar att köra på en fotgängare, framförvarande cyklist eller fordon vilka är stillastående eller kör i samma riktning.*

"Kollisionsvarnare med auto-broms och detektering av cyklister samt fotgängare" aktiveras i situationer där föraren egentligen borde ha börjat bromsa betydligt tidigare varför funktionen inte kommer att kunna hjälpa föraren i alla lägen.

"Kollisionsvarnare med auto-broms och detektering av cyklister samt fotgängare" är konstruerad för att aktiveras så sent som möjligt för att undvika onödiga ingrepp.

"Kollisionsvarnare med auto-broms och detektering av cyklister samt fotgängare" kan förhindra en kollision eller sänka kollisionshastigheten.

"Kollisionsvarnare med auto-broms och detektering av cyklister samt fotgängare" ska inte användas för att ändra förarens sätt att framföra bilen – om föraren enbart förlitar sig på Kollisionsvarnare med auto-broms och låter den bromsa, kommer en kollision att ske förr eller senare.

## Två systemnivåer

Beroende av hur bilen är utrustad, kan funktionen "Kollisionsvarnare med auto-broms och detektering av cyklister samt fotgängare" förekomma i två varianter:

### Nivå 1

Föraren enbart varnas<sup>17</sup> för uppdykande hinder med visuella och akustiska signaler – ingen automatisk bromsning ingriper, föraren måste själv bromsa.

### Nivå 2

Föraren varnas för uppdykande hinder med visuella och akustiska signaler – bilen bromsas automatiskt om föraren inte själv agerar inom rimlig tid.



## VIKTIGT

Underhåll av i "Kollisionsvarnare med auto-broms och detektering av cyklister samt fotgängare" ingående komponenter får endast utföras på verkstad – en auktoriserad Volvoverkstad rekommenderas.

## Relaterad information

- Kollisionsvarnare\* – funktion (s. 223)
- Kollisionsvarnare\* – detektering av fotgängare (s. 225)
- Kollisionsvarnare\* – detektering av cyklist (s. 224)

- Kollisionsvarnare\* – handhavande (s. 226)
- Kollisionsvarnare\* – begränsningar (s. 227)
- Kollisionsvarnare\* – kamerasensorns begränsningar (s. 228)
- Kollisionsvarnare\* – symboler och meddelanden (s. 230)

<sup>17</sup> Ingen varning för cyklister med "Nivå 1".





## Kollisionsvarnare\* – funktion

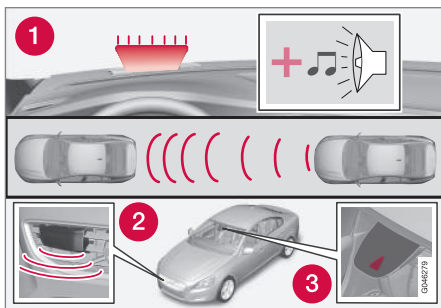

Funktionsöversikt<sup>18</sup>.

- 1 Audio-visuell varningssignal vid kollisionsrisk.
- 2 Radarsensor<sup>19</sup>
- 3 Kameran sensor

Kollisionsvarnaren med auto-broms utför tre moment i följande ordning:

1. **Kollisionsvarning**
2. **Bromsunderstöd<sup>19</sup>**
3. **Auto-broms<sup>19</sup>**

Kollisionsvarnaren och City Safety™ (s. 215) kompletterar varandra.

### 1 – Kollisionsvarning

Först varnas föraren för en nära förestående kollision.

Kollisionsvarnaren kan upptäcka fotgängare, cyklist eller fordon vilka är stillastående eller kör i samma riktning framför det egna fordonet.

Vid risk för kollision med en fotgängare, cyklist eller ett fordon påkallas förarens uppmärksamhet med en rödblinkande varningssignal (1) och en akustisk signal.

### 2 – Bromsunderstöd<sup>19</sup>

Om risken för kollision ökat ytterligare efter kollisionsvarningen, aktiveras bromsunderstödet.

Det innebär att bromssystemet förbereds för en snabb inbromsning genom att bromsarna ansätts svagt, vilket kan kännas som ett lättare ryck.

Om bromspedalen trycks ner tillräckligt fort sker inbromsningen med full bromsverkan.

Bromsunderstödet förstärker även förarens inbromsning om systemet bedömer att bromsningen inte är tillräcklig för att undvika en kollision.

### 3 – Auto-broms<sup>19</sup>

I sista momentet aktiveras den automatiska bromsfunktionen.

Om föraren i detta läge ännu inte har påbörjat en undanmanöver och kollisionsrisken är överhängande, träder den automatiska bromsfunktionen in – detta sker oavsett om föraren bromsar eller inte. Bromsning sker då med full bromskraft för att sänka kollisionshastigheten eller med begränsad bromskraft om det är tillräckligt för att undvika en kollision. För cyklisterna kan varning och fullt bromsgrepp komma mycket sent eller samtidigt.

<sup>18</sup> OBS! Bilden är schematisk – detaljer kan avvika beroende av bilmodell.

<sup>19</sup> Endast med system Nivå 2.



## ! VARNING

Kollisionsvarnaren fungerar inte i alla kör-situationer, trafik-, väder- och vägförhållanden. Kollisionsvarnaren reagerar inte på fordon eller cyklister som kör i en annan riktning än det egna fordonet eller för djur.

Varning aktiveras endast vid hög risk för kollision. Detta avsnitt "Funktion" samt avsnitt "Begränsningar" informerar om begränsningar vilka föraren ska vara medveten om innan Kollisionsvarnare med auto-broms används.

Varning och bromsingrepp för fotgängare och cyklister är avstängda i fordonshastighet över 80 km/h (50 mph).

Varning och bromsingrepp för fotgängare och cyklister fungerar inte i mörker och tunnlar – inte heller vid tänd gatubelysning.

Auto-bromsfunktionen kan förhindra en kollision eller reducera kollisionshastigheten. För att säkerställa full bromsverkan bör föraren alltid trampa på bromsen – även när bilen auto-bromsar.

Invänta aldrig en kollisionsvarning. Föraren ansvarar alltid för att rätt avstånd och hastighet hålls – även när Kollisionsvarnare med auto-broms används.

### Relaterad information

- Kollisionsvarnare\* (s. 222)

## Kollisionsvarnare\* – detektering av cyklist

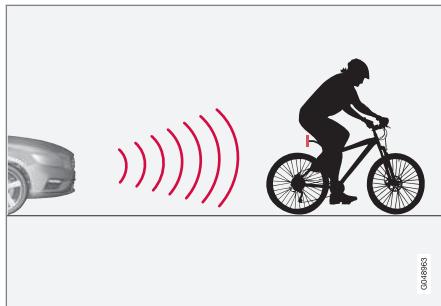

Funktionen "ser" endast cyklister bakifrån, som har samma färdriktning.

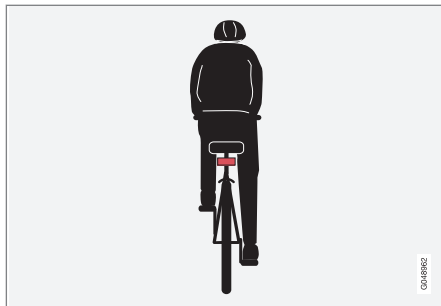

Optimalt exempel på vad systemet tolkar som cyklist – med tydlig kropps- och cykelkontur, rakt bakifrån och i bilens centrumlinje.

För optimal prestanda av systemet krävs att den systemfunktion som identifierar en cyklist, får så entydig information om kropps- och cykelkontur som möjligt – detta förutsätter möjlighet att urskilja cykel, huvud, armar, axlar, ben, över- och underkropp i kombination med ett mänskligt normalt rörelsemönster.

Om stora delar av cyklistens kropp eller cykel ej är synliga för funktionens kamera, kan systemet inte upptäcka en cyklist.

- För att funktionen ska kunna upptäcka en cyklist måste denne vara vuxen och sitta på en "senior-cykel".
- Cykeln måste vara utrustad med en väl synlig och godkänd<sup>20</sup> bakåtriktad röd reflex, monterad minst 70 cm ovanför vägbanan.
- Funktionen kan bara upptäcka cyklister rakt bakifrån och som har samma färdriktning – inte snett bakifrån, inte från sidan.
- Cyklister som färdas vid vänster eller höger kant av bilens tänkta/förlängda sidolinjer kan detekteras sent eller inte alls.
- Funktionens förmåga att upptäcka cyklister i skymning och gryning är begränsad – precis som för det mänskliga ögat.

<sup>20</sup> Reflexen ska uppfylla rekommendation och villkor från aktuell marknads trafikmyndighet.

\* Tillval/tillbehör, för mer information se Introduktion.



- Funktionens förmåga att upptäcka cyklister är avstängd vid körning i mörker och tunnlar – även vid tänd gatubelysning.
- För optimal cykeldetektering ska funktionen City Safety™ vara aktiverad, se City Safety™ (s. 215).

### VARNING

Kollisionsvarnare med auto-broms & detektering av cyklister är ett hjälpmedel.

Funktionen kan inte upptäcka:

- alla cyklister i alla situationer och ser t.ex. inte delvis skymda cyklister.
- cyklister i klädsel som döljer kroppskonturen eller som kommer från sidan.
- cyklar som saknar bakåtriktad röd reflex.
- cyklar lastade med större föremål.

Föraren är alltid ansvarig för att fordonet framförs på korrekt sätt och med säkerhetsavstånd anpassad till hastigheten.

### Relaterad information

- Kollisionsvarnare\* (s. 222)

### Kollisionsvarnare\* – detektering av fotgängare

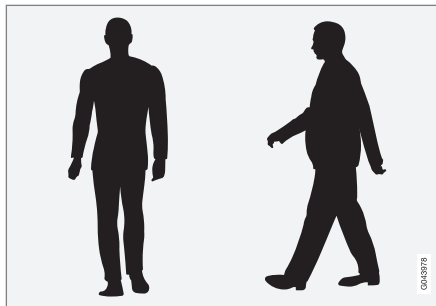

*Optimala exempel på vad systemet betraktar som fotgängare med tydlig kroppskontur.*

För optimal prestanda av systemet krävs att den systemfunktion som identifierar fotgängare, får så entydig information om kroppskontur som möjligt – detta förutsätter möjlighet att urskilja huvud, armar, axlar, ben, över- och underkropp i kombination med ett mänskligt normalt rörelsemönster.

Om stora delar av kroppen ej är synliga för funktionens kamera, kan systemet inte upptäcka en fotgängare.

- För att en fotgängare ska kunna upptäckas måste denne synas i helfigur och ha en längd av minst 80 cm.
- Kameran förmåga att se fotgängare i skymning och gryning är begränsad – precis som för det mänskliga ögat.

- Kameran förmåga att upptäcka fotgängare är avstängd vid körning i mörker och tunnlar – även vid tänd gatubelysning.

### VARNING

"Kollisionsvarnare med auto-broms och detektering av cyklister samt fotgängare" är ett hjälpmedel. Funktionen kan inte upptäcka alla fotgängare i alla situationer och ser t.ex. inte:

- delvis skymda fotgängare, personer i klädsel som döljer kroppskonturen eller fotgängare kortare än 80 cm.
- fotgängare som bär på större föremål.

Föraren är alltid ansvarig för att fordonet framförs på korrekt sätt och med säkerhetsavstånd anpassad till hastigheten.

### Relaterad information

- Kollisionsvarnare\* (s. 222)



## Kollisionsvarnare\* – handhavande

### Varningssignaler På och Av

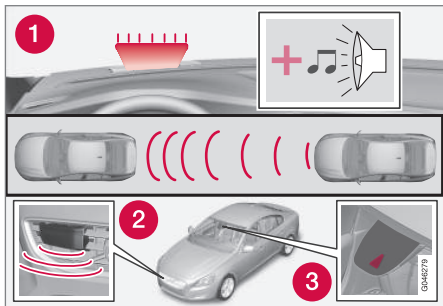

1. Akustisk och visuell varningssignal vid kollisionsrisk<sup>21</sup>.

Det går att välja om Kollisionvarnarens akustiska och visuella varningssignaler ska vara påslagna eller avstängda.

Vid motorstart fås automatiskt den inställning som var vald då motorn stängdes av.

### **i** OBS

Funktionerna Bromsunderstöd och Autobroms är alltid påslagna – de kan inte stängas av.

Inställningar för Kollisionsvarnaren görs via mittkonsolens bildskärm och menysystemet **MY CAR**, se (s. 111).

<sup>21</sup> Bilden är schematisk – bilmodell och detaljer kan avvika.

### Ljus- och ljudsignal

När Kollisionsvarnarens ljus- och ljudvarning är aktiverade, testas varningslampan (nr [1] i föregående bild) vid varje motorstart genom att kort tända upp varningslampans separata ljuspunkter.

Efter motorstart kan både ljus- och ljudsignal stängas av:

- Sök fram **Kollisionsvarning** i **Förarstödsystem** i menysystemet **MY CAR** (s. 111) – välj där att avmarkera funktionen.

### Ljudsignal

Efter motorstart kan varningsljudet aktiveras/deaktiveras separat:

- Sök fram **Varningsljud** i **Kollisionsvarning** i menysystemet **MY CAR** (s. 111) – välj där På eller Av.

Därefter indikeras kollisionsvarning enbart med ljussignal.

### Ställa in varningsavstånd

Varningsavståndet reglerar på vilket avstånd den visuella och akustiska varningen utlöses.

- Sök fram **Varningsavstånd** i **Kollisionsvarning** i menysystemet **MY CAR** (s. 111) – välj där **Lång**, **Normal** eller **Kort**.

Varningsavståndet bestämmer känsligheten för systemet. Varningsavstånd **Lång** ger tidi-

gare varning. Prova först med **Lång** och om denna inställning ger för många varningar, vilket i vissa situationer kan uppfattas som irriterande, byt då till varningsavstånd **Normal**.

Använd varningsavstånd **Kort** endast i undantagsfall, t.ex. vid dynamisk körning.

### **i** OBS

När den Adaptiva farthållaren används kommer varningslampan och varningsljudet att användas av Farthållaren även om Kollisionsvarnaren är avstängd.

Kollisionsvarnaren varnar föraren vid risk för kollision, men funktionen kan inte förkorta förarens reaktionstid.

För att Kollisionsvarnaren ska vara effektiv – kör alltid med Avståndsvarning (s. 212) inställd på tidsavstånd 4–5.

### **i** OBS

Även om varningsavståndet har satts till **Lång** kan varningar i vissa lägen uppfattas som sena. T.ex. vid stora hastighetsskillnader eller om framförvarande bil bromsar kraftigt.

**! VARNING**

Inget automatiskt system kan garantera 100 % korrekt funktion i alla situationer. Prova därför aldrig Kollisionsvarnare med auto-broms mot människor eller fordon – det kan medföra svåra skador och livsfara.

**Kontrollera inställningar**

De aktuella inställningarna kan kontrolleras via mittkonsolens bildskärm och menysystemet (s. 111) **MY CAR**.

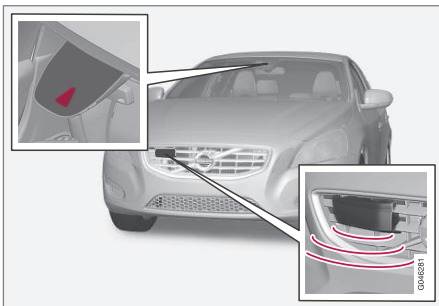
**Underhåll**

Kamera- och radarsensor<sup>22</sup>.

För att sensorerna ska fungera korrekt måste de hållas rena från smuts, is och snö och rengöras regelbundet med vatten och bilschampo.

**i OBS**

Smuts, is och snö som täcker sensorerna reducerar funktionen och kan omöjliggöra mätning.

**Relaterad information**

- Kollisionsvarnare\* (s. 222)

**Kollisionsvarnare\* – begränsningar**

Funktionen har vissa begränsningar – den är t.ex. aktiv först från och med 4 km/h (3 mph).

Kollisionsvarnarens visuella varningssignal (se (1) i bild (s. 223)) kan vara svår att upptäcka vid starkt solljus, reflexer, vid användning av solglasögon eller om föraren inte har blicken riktad rakt fram. Varningsljudet bör därför alltid vara aktiverat.

Vid halt väglag förlängs bromssträckan, vilket kan reducera förmågan att undvika kollision. I sådana situationer kommer ABS- och ESC (s. 184)-systemen att ge bästa möjliga bromskraft med bibehållen stabilitet.

**i OBS**

Den visuella varningssignalen kan tillfälligt sättas ur funktion vid hög kupétemperatur som orsakats av t.ex. starkt solljus. Om detta sker aktiveras varningsljudet även om det är deaktiverat i menysystemet.

- Varningar kan utebli om avståndet till framförvarande är kort eller ratt- och pedalrörelser är stora, t.ex. vid aktiv körstil.

<sup>22</sup> OBS! Bilden är schematisk – detaljer kan avvika beroende av bilmodell.



## VARNING

Varningar och bromsingrepp kan utlösas sent eller utebli om trafiksituationen eller yttre påverkan gör att radar- eller kamerasensorn inte kan upptäcka en fotgängare eller ett framförvarande fordon eller cyklist på korrekt sätt.

Sensorsystemet har en begränsad räckvidd för fotgängare och cyklister<sup>23</sup> – systemet kan för dessa ge effektiva varningar och bromsingrepp i fordonshastigheter upp till 50 km/h (30 mph). För stillastående eller långsamgående fordon är varningar och bromsingrepp effektiva i fordonshastigheter upp till 70 km/h (43 mph).

Varningar för stillastående eller långsamgående fordon kan sättas ur funktion p.g.a. mörker eller dålig sikt.

Varning och bromsingrepp för fotgängare och cyklister är avstängda vid fordonshastighet över 80 km/h (50 mph).

Kollisionsvarnaren använder samma radarsensor som den Adaptiva farthållaren (s. 197). Läs mer om radarsensorns begränsningar (s. 207).

Om varningar upplevs som för frekventa och störande kan varningsavståndet minskas (s. 226). Detta leder då till att systemet varnar i ett senare skede vilket minskar det totala antalet varningar.

Med ilagd backväxel är Kollisionsvarnare med auto-broms temporärt deaktiverad.

Kollisionsvarnare med auto-broms aktiveras inte i låga farter – under 4 km/h (3 mph) – varför systemet inte ingriper i situationer där det egna fordonet närmar sig framförvarande bil mycket långsamt, t.ex. vid parkering.

I situationer där föraren visar ett aktivt och medvetet körbeteende kan en kollisionsvarning senareläggas något för att minimera onödiga varningar.

När Auto-broms har förhindrat en kollision med ett stillastående föremål förblir bilen stillastående i högst 1,5 sekund. Om bilen bromsats för ett rullande framförvarande fordon, reduceras farten till samma hastighet som det framförvarande fordonet håller.

På bil med manuell växellåda stannar motorn när Auto-broms stoppat bilen om inte föraren hinner trycka ner kopplingspedalen dessförinnan.

### Relaterad information

- Kollisionsvarnare\* (s. 222)

## Kollisionsvarnare\* – kamerasensorns begränsningar

*"Kollisionsvarnare med auto-broms och detektering av cyklister samt fotgängare" är ett hjälpmedel för att assistera en förare som riskerar att köra på en fotgängare, framförvarande cykel eller fordon vilka är stillastående eller kör i samma riktning.*

*Funktionen använder bilens kamerasensor vilken har vissa begränsningar.*

Bilens kamerasensor används – förutom av Kollisionsvarnare med auto-broms – även av funktionerna:

- Automatiskt helljus (s. 91)
- Trafikskyltsinformation (s. 188)
- Driver Alert Control – DAC (s. 232)
- Körfältsassistans (s. 235)



### OBS

Håll vindrutans yta framför kamerasensorn ren avseende is, snö, imma och smuts.

Klistra eller montera ingenting på vindrutan framför kamerasensorn, då det kan reducera eller få ett eller flera av kameran beroende system att sluta fungera.

Kamerasensorn har begränsningar liknande det mänskliga ögats, dvs. den "ser" sämre i t.ex. mörker, kraftigt snöfall eller regn och i tät

<sup>23</sup> För cyklister kan varning och fullt bromsingrepp komma mycket sent eller samtidigt.



dimma. Under sådana förhållanden kan kameraberoende funktioner reduceras kraftigt eller tillfälligt deaktiveras.

Även starkt motljus, reflexer i körbanan, snö- eller isbelagd vägbanan, smutsig vägbanan eller otydliga sidomarkeringar för körfält kan kraftigt reducera funktionen när kameran används för att läsa av körbanan samt upptäcka fotgängare och andra fordon.

Kamerasensorns synfält är begränsat varför fotgängare, cyklister och fordon i vissa situationer inte kan upptäckas eller upptäckten sker senare än förväntat.

Vid mycket höga temperaturer stängs kameran tillfälligt av under ca 15 minuter efter motorstart för att skydda kamerafunktionen.

### Felsökning och åtgärd

Om displayen visar meddelandet **Vindrutesensorer blockerade** Se handbok innebär det att kameran är blockerad och inte kan upptäcka fotgängare, cyklister, fordon eller väglinjer framför bilen.

Det innebär samtidigt att – förutom Kollisionsvarning med auto-broms – inte heller följande funktioner kommer att ha full funktionalitet:

- Automatiskt helljus
- Driver Alert Control
- Körfältsassistans
- Trafikskyltsinformation

I följande tabell framgår möjliga orsaker till att meddelandet visas och lämplig åtgärd.

| Orsak   | Åtgärd   |
|---|--|
| Vindrutans yta framför kameran är smutsig eller belagd med is eller snö.      | Gör ren vindrutans yta framför kameran från smuts, is och snö.   |
| Tät dimma, kraftigt regn eller snö gör att kameran inte ser tillräckligt bra. | Ingen åtgärd. Kameran fungerar inte ibland vid kraftig nederbörd.  |
| Vindrutans yta framför kameran är rengjord men meddelandet kvarstår.          | Avvakta. Det kan ta några minuter för kameran att mäta synbarheten.  |
| Det har kommit smuts mellan vindrutans insida och kameran.                    | Uppsök verkstad för rengöring av vindrutan innanför kamerakåpan – en auktoriserad Volvoverkstad rekommenderas. |

### Relaterad information





- Kollisionsvarnare\* (s. 222)



### Kollisionsvarnare\* – symboler och meddelanden



"Kollisionsvarnare med auto-broms och detektering av cyklister samt fotgängare" är

ett hjälpmedel för att assistera en förare som riskerar att köra på en fotgängare, framförande cykel eller fordon vilka är stillastående eller kör i samma riktning.

| Symbol <sup>A</sup>   | Meddelande                             | Innebörd  |
|---|--|---|
|  | Kollisionsvarning system AV            | Kollisionsvarnaren avstängd.<br>Visas när motorn startas.<br>Meddelandet slocknar efter ca 5 sekunder eller efter ett tryck på <b>OK</b> -knappen.  |
|  | Kollisionsvarning ej tillgänglig       | Kollisionsvarnaren kan ej aktiveras.<br>Visas när föraren försöker aktivera funktionen.<br>Meddelandet slocknar efter ca 5 sekunder eller efter ett tryck på <b>OK</b> -knappen.  |
|  | Automatisk bromsning har aktiverats    | Auto-broms har varit aktiv.<br>Meddelandet slocknar efter ett tryck på <b>OK</b> -knappen.  |
|  | Vindrutesensorer blockerade Se handbok | Kamerasensorn är tillfälligt ur funktion.<br>Visas vid t.ex. snö, is eller smuts på vindrutans. <ul style="list-style-type: none"><li>• Gör ren vindrutans yta framför kamerasensorn.</li></ul> Läs om kamerasensorns begränsningar (s. 228). |





| Symbol <sup>A</sup>   | Meddelande                                 | Innebörd   |
|---|--|--|
|  | <b>Radarn blockerad Se handbok</b>         | <p>Kollisionsvarnare med auto-broms är tillfälligt ur funktion.</p> <p>Radarsensorn är blockerad och kan inte upptäcka andra fordon. T.ex. vid kraftigt regn eller om snöslask har samlats framför radarsensorn.</p> <p>Läs om radarsensorns begränsningar (s. 207).</p> |
|  | <b>Kollisionsvarning Service erfordras</b> | <p>Kollisionsvarnare med auto-broms är helt eller delvis ur funktion.</p> <ul style="list-style-type: none"> <li>Uppsök verkstad om meddelandet kvarstår – en auktoriserad Volvoverkstad rekommenderas.</li> </ul>   |

<sup>A</sup> Symboler är schematiska – kan variera med marknad och bilmodell.

### Relaterad information

- Kollisionsvarnare\* (s. 222)
- Kollisionsvarnare\* – funktion (s. 223)
- Kollisionsvarnare\* – detektering av fotgängare (s. 225)
- Kollisionsvarnare\* – detektering av cyklist (s. 224)
- Kollisionsvarnare\* – handhavande (s. 226)
- Kollisionsvarnare\* – begränsningar (s. 227)
- Kollisionsvarnare\* – kameranensorns begränsningar (s. 228)



## Driver Alert System\*

Driver Alert System är avsett att hjälpa förare som är på väg att få ett försämrat körbeteende eller är på väg att omedvetet lämna sitt körfält.

Driver Alert System består av olika funktioner, vilka kan vara påslagna samtidigt eller var för sig:

- Driver Alert Control – DAC (s. 233).
- Körfältsassistent – LDW (s. 235).

eller

- Körfältsassistent – LKA (s. 239)

En påslagen funktion är satt i beredskapsläge och aktiveras automatiskt först då hastigheten går över 65 km/h (40 mph).

Funktionen deaktiveras igen när hastigheten sjunker under 60 km/h (37 mph).

Båda funktionerna använder en kamera som är beroende av att körfältet har målade sidomarkeringar på var sida.

### VARNING

Driver Alert System fungerar inte i alla situationer utan är endast avsett att vara ett kompletterande hjälpmedel.

Föraren är alltid ytterst ansvarig för att fordonet förs fram på ett säkert sätt.

## Relaterad information

- Driver Alert Control (DAC)\* (s. 232)
- Körfältsassistent (LDW)\* (s. 235)
- Körfältsassistent (LKA)\* (s. 239)

## Driver Alert Control (DAC)\*

Funktionen DAC är avsedd att fånga förarens uppmärksamhet då denne börjar få ett vingligt körbeteende, t.ex. om föraren är distraherad eller håller på att somna.

DAC har som mål att upptäcka ett långsamt försämrat körbeteende och är i första hand ämnad att användas på större vägar. Funktionen är inte avsedd för stadstrafik.

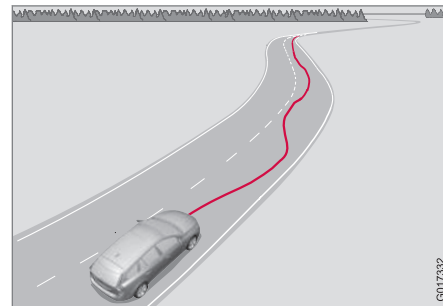

En kamera läser av körbanans målade sidomarkeringar och jämför vägens sträckning med förarens ratt rörelser. Föraren larmas när fordonet inte följer körbanan på ett jämnt sätt.

I vissa fall kanske körbeteendet inte påverkas trots trötthet. Då kan det hända att föraren inte får någon varning. Därför är det alltid viktigt att stanna och ta en paus vid känsla av trötthet, oavsett om DAC varnat eller inte.

**i OBS**

Funktionen ska inte användas för att förlänga ett körpass. Planera alltid in pauser med jämna mellanrum och se till att vara utvilad.

**Begränsning**

I vissa fall kan systemet varna trots att förarens körbeteende inte har försämrats, t.ex:

- vid starka sidovindar
- på spårig vägbeläggning.

**i OBS**

Kamerasensorn har vissa begränsningar (s. 228).

**Relaterad information**

- Driver Alert System\* (s. 232)
- Driver Alert Control (DAC)\* – handhavande (s. 233)
- Driver Alert Control (DAC)\* – symboler och meddelanden (s. 234)

**Driver Alert Control (DAC)\* – handhavande**

*Inställningar görs från mittkonsolens bildskärm och dess menysystem.*

**På/Av**

Funktionen Driver Alert kan sättas i beredskapsläge via menysystemet **MY CAR** (s. 111):

- Markerad ruta – funktionen aktiverad.
- Ingen markering i rutan – funktionen är avstängd.

**Funktion**

Driver Alert aktiveras när hastigheten överstiger 65 km/h (40 mph) och förblir aktiv så länge hastigheten är över 60 km/h (37 mph).



Framförs fordonet vingligt larmas föraren med en ljudsignal samt textmeddelandet **Driver Alert Dags för en paus** – vidstående symbol tänds samtidigt i kombiinstrumentet. Varningen upprepas efter en stund om inte körbeteendet förbättras.

Varningssymbolen kan släckas:

- Tryck på vänster rattspaks **OK**-knapp.

**! VARNING**

Ett larm bör tas på största allvar eftersom en sömning förare ofta inte själv observerar sitt tillstånd.

Vid larm eller känsla av trötthet; stanna bilen på ett säkert sätt snarast och vila.

Studier har visat att det är lika farligt att köra vid trötthet som under påverkan av alkohol.

**Relaterad information**



- Driver Alert System\* (s. 232)
- Driver Alert Control (DAC)\* (s. 232)



## Driver Alert Control (DAC)\* – symboler och meddelanden

DAC (s. 232) kan i olika situationer visa symboler och textmeddelanden i kombiinstrumentet eller på mittkonsolens bildskärm.

Här följer några exempel:

| Symbol <sup>A</sup>   | Meddelande                                | Innebörd  |
|---|---|---|
|  | Driver Alert Dags för en paus             | Fordonet har framförts på ett vingligt sätt – föraren larmas med en akustisk varningssignal + text.   |
|  | Vindrutesensorer blockerade<br>Se handbok | Kamerasensorn är tillfälligt ur funktion.<br>Visas vid t.ex. snö, is eller smuts på vindrutans. <ul style="list-style-type: none"><li>• Gör ren vindrutans yta framför kamerasensorn.</li></ul> Läs om kamerasensorns begränsningar (s. 228). |
|  | Driver Alert Service erfordras            | Systemet är ur funktion. <ul style="list-style-type: none"><li>• Uppsök verkstad om meddelandet kvarstår – en auktoriserad Volvoverkstad rekommenderas.</li></ul>   |

<sup>A</sup> Symboler är schematiska – kan variera med marknad och bilmodell.

### Relaterad information

- Driver Alert System\* (s. 232)
- Driver Alert Control (DAC)\* (s. 232)
- Driver Alert Control (DAC)\* – handhavande (s. 233)



## Körfältsassistans (LDW)\*

Uppgiften för Körfältsassistans (Lane Departure Warning) är att på motorvägar och liknande större leder, hjälpa föraren reducera risken att fordonet i vissa situationer oavsiktligt lämnar eget körfält.

## Körfältassistans LDW eller LKA

Körfältsassistans finns i två versioner:

- LDW – **Lane Departure Warning** – varnar föraren med ljud eller med vibrationer i ratten.
- LKA – **Körfältsassistans** (Lane Keeping Aid) – styr bilen tillbaka in i körfältet och/eller varnar föraren med ljud eller med vibrationer i ratten.

Bilen levereras med ett av dessa två system – marknad och motoralternativ avgör vilket av systemen bilen är utrustad med.

Vid osäkerhet huruvida bilen har LDW eller LKA:

- Öppna menysystemet **MY CAR** och sök fram **Förarstödsystem** – där står angivet **Lane Departure Warning** om bilen har LDW eller **Körfältsassistans** för LKA.

## Princip för LDW

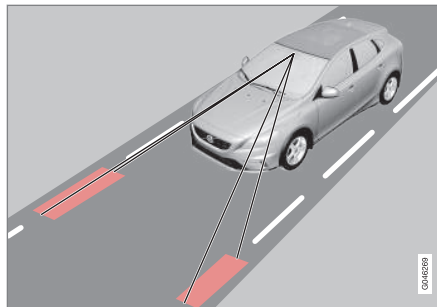

(Bilderna är schematiska – ej modellspecifika.)

En kamera läser av vägens/körfältets sidolinjer.

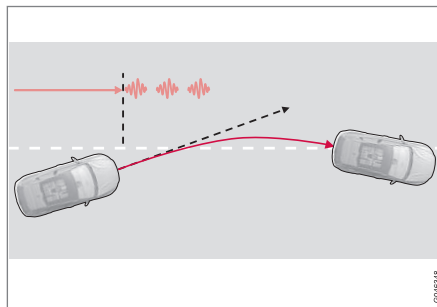

Varning med rattvibrationer<sup>24</sup>.

Om bilen korsar en av sidolinjerna varnas föraren med en ljudsignal eller med vibrationer i ratten. Rattvibrationerna varierar – ju längre tid bilen går över sidolinjen, desto längre vibration.

## **i** OBS

Föraren varnas bara en gång vid varje tillfälle hjulen korsar en linje. Inget larm hörs alltså när bilen har en linje mellan hjulen.

## **!** VARNING

Körfältsassistans är endast ett förarhjälpmedel och fungerar inte i alla körsituationer, trafik-, väder- och vägförhållanden.

Föraren är alltid ansvarig för att fordonet framförs på ett säkert sätt samt att gällande lagar och trafikbestämmelser följs.

## Relaterad information

- Körfältsassistans (LDW) – funktion (s. 236)
- Körfältsassistans (LDW) – handhavande (s. 236)
- Körfältsassistans (LDW) – begränsningar (s. 237)
- Körfältsassistans (LDW) – symboler och meddelanden (s. 238)
- Körfältsassistans (LKA)\* (s. 239)
- Driver Alert System\* (s. 232)

<sup>24</sup> Bilden visar 3 st vibrationer då sidolinjen passeras.



## Körfältsassistans (LDW) – funktion

Vissa inställningar kan göras för funktionen Körfältsassistans (Lane Departure Warning).

### Av & På

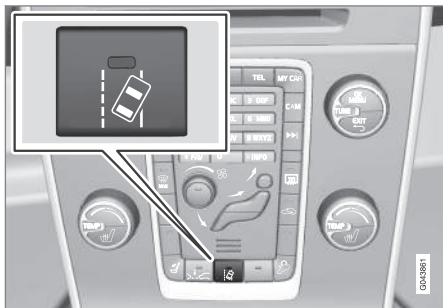

Tryck på mittkonsolens knapp för att aktivera eller stänga av funktionen. Knappens lampa lyser när funktionen är påslagen.

Funktionen kompletteras i kombiinstrumentet med självförklarande grafik i olika situationer.

### Personliga inställningar

Inställningar görs från mittkonsolens bildskärm via menysystemet i **MY CAR**. För beskrivning av menysystemet, se MY CAR (s. 111).

Välj bland alternativen:

- **På vid start** – Funktionen försätts i beredskapsläge vid varje motorstart. I

annat fall fås samma värde som fanns när motorn stängdes av.

- **Ökad känslighet** – Känsligheten ökar, ett larm kommer tidigare och färre begränsningar gäller.

### Relaterad information

- Körfältsassistans (LDW)\* (s. 235)
- Körfältsassistans (LKA)\* (s. 239)

## Körfältsassistans (LDW) – handhavande

Körfältsassistans (Lane Departure Warning) kompletteras i kombiinstrumentet med självförklarande grafik i olika situationer. Här följer några exempel:



LDW-funktionens sidolinjer.

- LDW-symbolen har VITA sidolinjer – funktionen är aktiv och detekterar/"ser" den ena sidolinjen eller båda.
- LDW-symbolen har GRÅ sidolinjer – funktionen är aktiv men ser varken vänster eller höger sidolinje.

eller

- LDW-symbolen har GRÅ sidolinjer – funktionen är i beredskapsläge på grund av att hastigheten är under 65 km/h (40 mph).
- LDW-symbolen saknar sidolinjer – funktionen är deaktiverad.



### Relaterad information

- Körfältsassistans (LDW)\* (s. 235)
- Körfältsassistans (LKA)\* (s. 239)

### Körfältsassistans (LDW) – begränsningar

*Körfältsassistans (Lane Departure Warning) kamerasensor har begränsningar liknande det mänskliga ögats.*

För mer information, läs om kamerasensorns begränsningar (s. 228).

#### OBS

Det finns några situationer då LDW inte ger någon varning, t.ex.:

- Körriktningsvisare är påslagen
- Föraren har foten på bromspedalen<sup>25</sup>
- Vid snabb nedtryckning av gaspedalen<sup>25</sup>
- Vid snabba ratt rörelser<sup>25</sup>
- Vid så kraftig sväng att bilen kränger.

### Relaterad information

- Körfältsassistans (LDW)\* (s. 235)
- Körfältsassistans (LKA)\* (s. 239)

<sup>25</sup> När "Ökad känslighet" är valt ges ändå en varning, se Körfältsassistans (LDW) – funktion (s. 236).





## Körfältsassistans (LDW) – symboler och meddelanden

I situationer där Körfältsassistans uteblir kan kombiinstrumentet visa en symbol i kombina-

tion med ett förklarande meddelande – följ i förekommande fall given rekommendation.

Exempel på meddelanden:

| Symbol  | Meddelande  | Innebörd   |
|---|---|--|
|  | Lane Departure Warning PÅ/Lane Departure Warning AV | Funktionen är påslagen/avslagen.<br>Visas vid påslag/avslag.<br>Texten försvinner efter ca 5 sekunder.   |
|  | Vindrutesensorer blockerade Se handbok              | Kamerasensorn är tillfälligt ur funktion.<br>Visas vid t.ex. snö, is eller smuts på vindrutan. <ul style="list-style-type: none"><li>• Rengör vindrutan framför kamerasensorn.</li></ul> Läs om kamerasensorns begränsningar (s. 228). |
|  | Driver Alert Service erfordras                      | Systemet är ur funktion. <ul style="list-style-type: none"><li>• Uppsök verkstad om meddelandet kvarstår – en auktoriserad Volvoverkstad rekommenderas.</li></ul>  |

### Relaterad information

- Körfältsassistans (LDW)\* (s. 235)
- Körfältsassistans (LKA)\* (s. 239)





## Körfältsassistans (LKA)\*

Uppgiften för Körfältsassistans är att på motorvägar och liknande störreleder, hjälpa föraren reducera risken att fordonet i vissa situationer oavsiktligt lämnar eget körfält.

### Körfältsassistans LDW eller LKA

Körfältsassistans finns i två versioner:

- LDW – **Lane Departure Warning** – varnar föraren med ljud eller med vibrationer i ratten.
- LKA – **Körfältsassistans** (Lane Keeping Aid) – styr bilen tillbaka in i körfältet och/eller varnar föraren med ljud eller med vibrationer i ratten.

Bilen levereras med ett av dessa två system – marknad och motoralternativ avgör vilket av systemen bilen är utrustad med..

Vid osäkerhet huruvida bilen har LDW eller LKA:

- Öppna menysystemet **MY CAR** och sök fram **Förarstödsystem** – där står angivet **Lane Departure Warning** om bilen har LDW eller **Körfältsassistans** för LKA.

## Princip för LKA

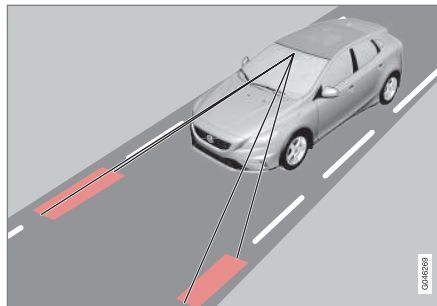

(Bilden är schematisk – ej modellspecifik.)

En kamera läser av vägens/körfältets sidolinjer.

Om bilen är på väg att korsa en sidolinje kommer Körfältsassistans att aktivt styra bilen tillbaka in i körfältet med ett svagt styrmoment i ratten.

Om bilen når fram till eller passerar en sidolinje, kommer Körfältsassistans dessutom att varna föraren med vibrationer i ratten.



## VARNING

Körfältsassistans är endast ett förarhjälpmedel och fungerar inte i alla körsituationer, trafik-, väder- och vägförhållanden.

Föraren är alltid ansvarig för att fordonet framförs på ett säkert sätt samt att gällande lagar och trafikbestämmelser följs.

## Relaterad information

- Körfältsassistans (LKA) – funktion (s. 240)
- Körfältsassistans (LKA) – handhavande (s. 241)
- Körfältsassistans (LKA) – begränsningar (s. 242)
- Körfältsassistans (LKA) – symboler och meddelanden (s. 243)
- Körfältsassistans (LDW)\* (s. 235)
- Driver Alert System\* (s. 232)



## Körfältsassistans (LKA) – funktion

Vissa inställningar kan göras för funktionen Körfältsassistans (Lane Keeping Aid).

### Av & På

Körfältsassistans är aktiv i hastighetsintervallet 65–200 km/h (40–125 mph) på vägar med väl synliga sidolinjer. På smala vägar, där körfälten är mindre än 2,6 meter mellan sidolinjerna, stängs funktionen temporärt av.

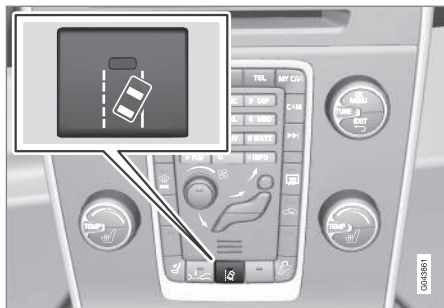

Tryck på mittkonsolens knapp för att aktivera eller stänga av funktionen. Knappens lampa lyser när funktionen är påslagen.

Vissa kombinationer av tillvald utrustning lämnar ingen ledig plats för en Av-/På-knapp i mittkonsolen – då hanteras istället funktionen i bilens menysystem **MY CAR**. För beskrivning av menysystemet, se MY CAR (s. 111).

I **MY CAR** kan dessutom bl.a. följande väljas:

- Varning med vibration i ratten: **Enbart vibration** – På eller Av.
- Aktiv styrning: **Enbart manövreringshjälp** – På eller Av.
- Både Varning med vibration i ratten och Aktiv styrning: **Full funktionalitet** – På eller Av.

### Aktiv styrning

Körfältsassistans eftersträvar att hålla bilen inom körfältets sidolinjer.

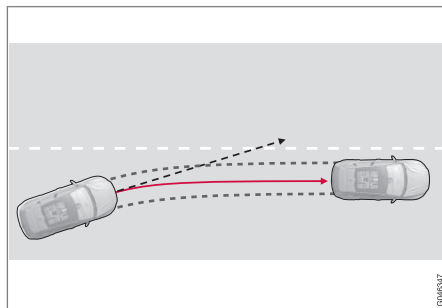

LKA ingriper och styr undan.

Om bilen närmar sig körfältets vänstra eller högra sidolinje utan att korriktionsvisaren är aktiverad, styrs bilen tillbaka.

## Varning med vibration i ratt

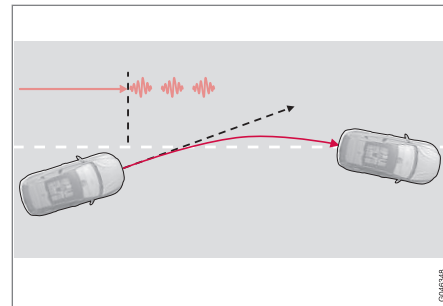

LKA styr och varnar med rattvibrationer<sup>26</sup>.

Om bilen passerar en sidolinje varnar Körfältsassistans med vibrationer i ratten<sup>27</sup>. Detta sker oavsett om bilen aktivt styrs tillbaka av ett pålagt styrmoment eller ej.

<sup>26</sup> Bilden visar 3 st vibrationer då sidolinjen passeras.

<sup>27</sup> Rattvibrationerna varierar – ju längre tid bilen går över sidolinjen, desto fler pulser.



## Dynamisk kurvtagning

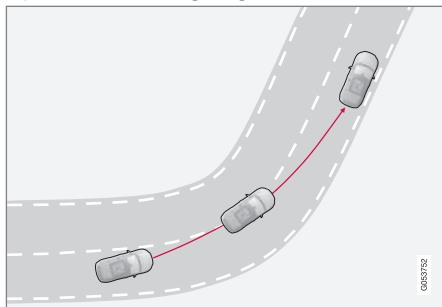

LKA ingriper inte i skarp innerkurva.

I vissa fall tillåter Körfältsassistans att sidolinjer korsas utan att ingripa med vare sig aktiv styrning eller varning. Att vid fri sikt utnyttja intelligande körfält för att gena i kurvor är exempel på det.

### Relaterad information

- Körfältsassistans (LKA)\* (s. 239)
- Körfältsassistans (LDW)\* (s. 235)

## Körfältsassistans (LKA) – handhavande

Körfältsassistans (Lane Keeping Aid) kompletteras i kombiinstrumentet med självförklarande grafik i olika situationer. Här följer några exempel:

### **i** OBS

LKA är temporärt deaktiverad så länge korriktionsvisaren är påslagen.



LKA "ser" och följer sidolinjerna.

Då Körfältsassistans är aktiv och detekterar/"ser" sidolinjerna indikeras det med att LKA-symbolen har VITA linjer.

- GRÅ sidolinje – Körfältsassistans ser ingen linje på den sidan av bilen.



LKA ingriper på höger sida.

Körfältsassistans ingriper och styr undan sidolinjen – det indikeras med:

- RÖD linje för aktuell sida.

### Relaterad information

- Körfältsassistans (LKA)\* (s. 239)
- Körfältsassistans (LDW)\* (s. 235)



### Körfältsassistans (LKA) – begränsningar

Körfältsassistans (Lane Keeping Aid) kamerasensor har begränsningar liknande det mänskliga ögats.

För mer information, läs om kamerasensorns begränsningar (s. 228) och se Kollisionsvarnare\* – handhavande (s. 226).

#### OBS

I vissa krävande situationer kan Körfältsassistans ha svårt att hjälpa föraren på rätt sätt – då rekommenderas att funktionen stängs av.

Exempel på sådan situation kan vara:

- vägarbete
- vinterväglag
- dålig vägbeläggning
- mycket sportigt körsätt
- dåligt väder med reducerad sikt.

### Händerna på ratten

En förutsättning för att Körfältsassistans ska fungera är att föraren håller händerna på ratten, vilket LKA fortlöpande kontrollerar – om så inte sker, uppmanas föraren med ett textmeddelande att aktivt styra bilen.

Följer då föraren inte uppmaningen att börja styra, försätts Körfältsassistans i beredskaps-

läge – funktionen kommer sedan att vara avbruten tills föraren börjar styra bilen igen.

### Relaterad information

- Körfältsassistans (LKA)\* (s. 239)
- Körfältsassistans (LDW)\* (s. 235)





## Körfältsassistans (LKA) – symboler och meddelanden

I situationer där Körfältsassistans uteblir kan kombiinstrumentet visa en symbol i kombina-

tion med ett förklarande meddelande – följ i förekommande fall given rekommendation.

Exempel på meddelanden:

| Symbol  | Meddelande                                | Innebörd   |
|---|---|--|
|  | Vindrutesensorer blockerade<br>Se handbok | Kamerasensorn är tillfälligt ur funktion.<br>Visas vid t.ex. snö, is eller smuts på vindrutan. <ul style="list-style-type: none"> <li>Rengör vindrutan framför kamerasensorn.</li> </ul> Läs om kamerasensorns begränsningar, se Kollisionsvarnare* – kamerasensorns begränsningar (s. 228) och Kollisionsvarnare* – handhavande (s. 226). |
|  | Körfältsassistans Service erfordras       | Systemet är ur funktion. <ul style="list-style-type: none"> <li>Uppsök verkstad om meddelandet kvarstår – en auktoriserad Volvoverkstad rekommenderas.</li> </ul>  |
|  | Körfältsassistans Avbruten                | LKA har avbrutits och är satt i beredskapsläge. LKA-symbolens linjer indikerar när funktionen är aktiv igen.   |

### Relaterad information

- Körfältsassistans (LKA)\* (s. 239)
- Körfältsassistans (LDW)\* (s. 235)



## Parkeringshjälp\*

Parkeringshjälpen används som ett hjälpmedel vid parkering. En ljudsignal samt symboler på mittkonsolens bildskärm indikerar avståndet till det upptäckta hindret.

Parkeringshjälpens ljudnivå kan justeras under pågående ljudsignal med mittkonsolens **VOL**-vred. Ljudnivån kan även justeras i ljudinställningsmenyn som nås med ett tryck på **SOUND** eller i bilens menysystem (s. 111) **MY CAR**<sup>28</sup>.

Parkeringshjälp finns i två varianter:

- Enbart bak
- Både fram och bak.

### OBS

Då en dragkrok är konfigurerad med bilens elsystem, inkluderas dragkrokens utstick när funktionen mäter parkeringsutrymmet.

### VARNING

- Parkeringshjälpen kan aldrig ersätta det ansvar som föraren själv har vid parkering.
- Sensorerna har döda vinklar där hinder inte kan upptäckas.
- Var uppmärksam på t.ex. människor eller djur som befinner sig nära bilen.

## Relaterad information

- Parkeringshjälp\* – funktion (s. 244)
- Parkeringshjälp\* – framåt (s. 246)
- Parkeringshjälp\* – bakåt (s. 245)
- Parkeringshjälp\* – rengöring av sensorer (s. 247)
- Parkeringshjälp\* – felindikering (s. 247)
- Parkeringshjälpkamera\* (s. 248)

## Parkeringshjälp\* – funktion

Parkeringshjälpen aktiveras automatiskt vid motorstart – strömbrytarens lampa lyser. Stängs parkeringshjälpen av med knappen, slocknar lampan.



På/Av för Parkeringshjälp och CTA\*.

Om bilen är utrustad med CTA (s. 259) blinkar indikeringslamporna för BLIS (s. 256) en gång, då Parkeringshjälpen aktiveras med knappen.

<sup>28</sup> Beroende av ljud- och mediasystem.

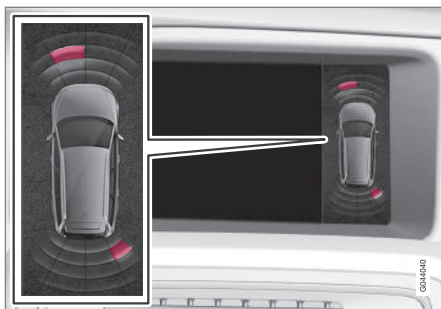

Bildskärmsvy – visar hinder vänster fram och höger bak.

Mittkonsolens bildskärm visar en översiktsbild med förhållandet mellan bilen och ett upptäckt hinder.

Markerad sektor visar vilken/vilka av de fyra sensorerna som upptäckt ett hinder. Ju närmare bilsymbolen en markerad sektorruta är, desto kortare är avståndet mellan bilen och ett upptäckt hinder.

Ju kortare avstånd till det bakom- eller framförvarande hindret, desto tätare ljuder signalen. Annat ljud från ljudanläggningen dämpas automatiskt.

Vid avstånd inom 30 cm är tonen konstant och aktiv sensors fält närmast bilen är fylld. Om upptäckt hinder finns inom avstånd för konstantton både bakom och framför bilen, ljuder tonen växelvís från högtalarna.

### ! VIKTIGT

Föremål som t.ex. kedjor, tunna blanka stolpar eller låga hinder kan hamna i ”signalskugga” och då tillfälligt inte uppfattas av sensorerna – den pulserande tonen kan då oväntat upphöra istället för att övergå till förväntad konstantton.

Sensorerna kan inte upptäcka höga objekt, t.ex. utstickande lastbryggor.

- Var i sådana här situationer extra uppmärksam och manövrera/förflytta bilen särskilt långsamt eller avbryt pågående parkeringsmanöver – hög risk för skada på fordon eller andra föremål kan föreligga eftersom sensorerna för tillfället inte har optimal funktion.

### Relaterad information

- Parkeringshjälp\* (s. 244)
- Parkeringshjälp\* – framåt (s. 246)
- Parkeringshjälp\* – bakåt (s. 245)
- Parkeringshjälp\* – rengöring av sensorer (s. 247)
- Parkeringshjälp\* – felindikering (s. 247)
- Parkeringshjälpkamera\* (s. 248)

### Parkeringshjälp\* – bakåt

Parkeringshjälpen används som ett hjälpmedel vid parkering. En ljudsignal samt symboler på mittkonsolens bildskärm indikerar avståndet till det upptäckta hindret.

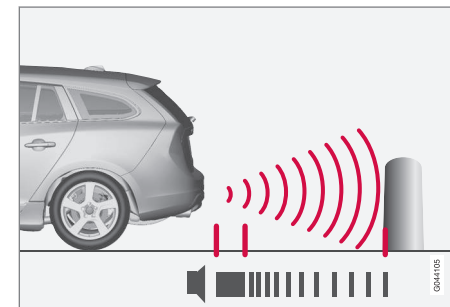

Mätområdet rakt bakom bilen är ca 1,5 m. Ljudsignal för hinder bakåt kommer från en av de bakre högtalarna.

Parkeringshjälpen bakåt aktiveras när backväxeln läggs i.

Vid backning med t.ex. en släpvagn på dragkroken, stängs parkeringshjälpen bak automatiskt av – i annat fall skulle sensorerna reagera på släpvagnen.



## OBS

Vid backning med t.ex. släpvagn eller cykelhållare på dragkroken – utan Volvo original släpvnagskablage – kan parkeringshjälpen behöva stängas av manuellt för att sensorerna inte ska reagera på dessa.

### Relaterad information

- Parkeringshjälp\* (s. 244)
- Parkeringshjälp\* – funktion (s. 244)
- Parkeringshjälp\* – framåt (s. 246)
- Parkeringshjälp\* – rengöring av sensorer (s. 247)
- Parkeringshjälp\* – felindikering (s. 247)
- Parkeringshjälpkamera\* (s. 248)

## Parkeringshjälp\* – framåt

*Parkeringshjälpen används som ett hjälpmedel vid parkering. En ljudsignal samt symboler på mittkonsolens bildskärm indikerar avstånd till upptäckta hinder.*

Parkeringshjälpen aktiveras automatiskt vid motorstart – strömbrytarens lampa för Av/På lyser. Stängs parkeringshjälpen av med knappen, slocknar lampan.

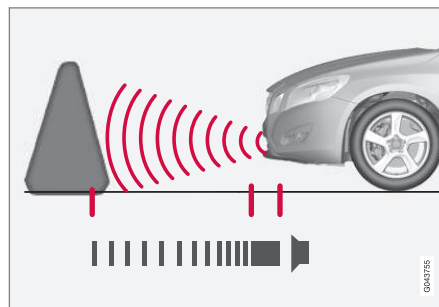

Mätområdet rakt framför bilen är ca 0,8 m. Ljudsignal för hinder framåt kommer från en av de främre högtalarna.

Parkeringshjälpen framåt är aktiv upp till 10 km/h (6 mph). Lampan i knappen är tänd för att indikera att systemet är påslaget. När hastigheten understiger 10 km/h (6 mph) aktiveras systemet igen.

## OBS

Parkeringshjälpen deaktiveras när parkeringsbromsen ansätts eller P-läge väljs i bil med automatisk växellåda.

## VIKTIGT

Vid montering av extraljus: Tänk på att dessa inte får skymma sensorerna – extraljus kan då uppfattas som hinder.

### Relaterad information

- Parkeringshjälp\* (s. 244)
- Parkeringshjälp\* – funktion (s. 244)
- Parkeringshjälp\* – bakåt (s. 245)
- Parkeringshjälp\* – rengöring av sensorer (s. 247)
- Parkeringshjälp\* – felindikering (s. 247)
- Parkeringshjälpkamera\* (s. 248)





### Parkeringshjälp\* – felindikering

Parkeringshjälpen används som ett hjälpmedel vid parkering. En ljudsignal samt symboler på mittkonsolens bildskärm indikerar avståndet till det upptäckta hindret.

 Om kombiinstrumentets informationssymbol lyser med fast sken och textmeddelande **Parkeringshjälp** Service **erfordras** visas, är parkeringshjälpen ur funktion.

### VIKTIGT

Under vissa omständigheter kan parkeringshjälpssystemet ge falska varningssignaler som orsakas av externa ljudkällor som avger samma ultraljudsfrekvenser som systemet arbetar med.

Exempel på sådana källor är bland annat signalhorn, våta däck på asfalt, pneumatiska bromsar, avgasljud från motorcyklar, m.m.

### Relaterad information

- Parkeringshjälp\* (s. 244)
- Parkeringshjälp\* – rengöring av sensorer (s. 247)
- Parkeringshjälp\* – funktion (s. 244)
- Parkeringshjälp\* – framåt (s. 246)
- Parkeringshjälp\* – bakåt (s. 245)
- Parkeringshjälpkamera\* (s. 248)

### Parkeringshjälp\* – rengöring av sensorer

Parkeringshjälpen används som ett hjälpmedel vid parkering. En ljudsignal samt symboler på mittkonsolens bildskärm indikerar avståndet till det upptäckta hindret.

För att sensorerna ska fungera korrekt måste de rengöras regelbundet med vatten och bilshampo.

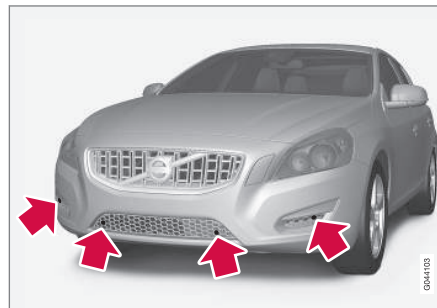

Sensoreernas placering fram.

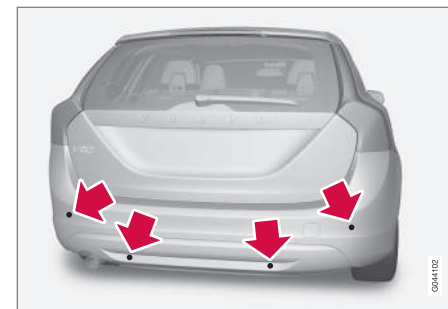

Sensoreernas placering bak.

### OBS

Smuts, is och snö som täcker sensorerna kan ge upphov till falska varningssignaler.

### Relaterad information

- Parkeringshjälp\* (s. 244)
- Parkeringshjälp\* – funktion (s. 244)
- Parkeringshjälp\* – framåt (s. 246)
- Parkeringshjälp\* – bakåt (s. 245)
- Parkeringshjälp\* – felindikering (s. 247)
- Parkeringshjälpkamera\* (s. 248)



## Parkeringshjälpkamera\*

Parkeringskamera är ett hjälpsystem vilket aktiveras när backväxeln väljs.

Kamerabilden visas på mittkonsolens bildskärm.

### **i** OBS

Då en dragkrok är konfigurerad med bilens elsystem, inkluderas dragkrokens utstick när funktionen mäter parkeringsutrymmet.

### **!** VARNING

- Parkeringskameran är ett hjälpmedel och kan aldrig ersätta förarens ansvar vid backning.
- Kameran har döda vinklar där hinder inte kan upptäckas.
- Var uppmärksam på människor och djur som befinner sig nära bilen.

## Funktion och handhavande

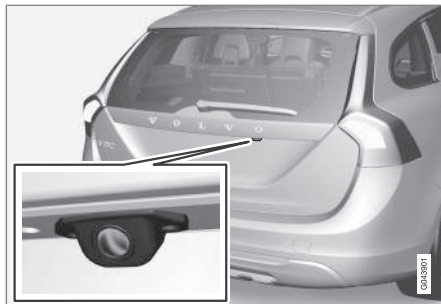

*Kamerans placering intill öppningshandtaget.*

Kameran visar vad som finns bakom bilen och om något dyker upp från sidorna.

Kameran visar ett brett område bakom bilen samt del av stötfångaren och eventuell dragkrok.

Föremål på bildskärmen kan upplevas luta något – detta är normalt.

### **i** OBS

Föremål på bildskärmen kan vara närmare bilen än de upplevs vara på skärmen.

Är någon annan vy aktiv tar parkeringskameran systemet automatiskt över och dess kamerabild visas på skärmen.

När backväxeln väljs, visas grafiskt två hel-dragna linjer som illustrerar var bilens bakhjul

kommer att rulla med aktuellt rattutslag – detta underlättar vid fickparkering, backning i trånga utrymmen och vid påkoppling av släpvagn. Bilens ungefärliga yttermått illustreras med streckade linjer. Hjälpelinjerna kan stängas av – se avsnitt Inställningar (s. 250).

Är bilen även utrustad med Parkeringshjälp-sensorer (s. 244)\* visas dess information grafiskt som färgade fält för att illustrera avstånd till upptäckta hinder, se rubrik "Bilar med backsensorer" längre fram i texten.

Kameran är aktiv ca 5 sekunder efter att backväxeln lagts ur eller tills bilens hastighet överstiger 10 km/h (6 mph) framåt eller 35 km/h (22 mph) bakåt.

## Ljusförhållanden

Kamerabilden justeras automatiskt efter rådande ljusförhållande. Det gör att bilden kan variera något i ljusstyrka och kvalitet. Dåliga ljusförhållanden kan resultera i en något reducerad bildkvalitet.

### **i** OBS

Håll kameralinsen ren från smuts, snö och is för bästa funktion. Detta är speciellt viktigt vid dåliga ljusförhållanden.



## Hjälplinjer

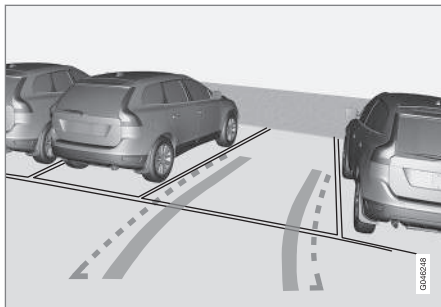

Exempel på hur hjälplinjer kan visas för föraren.

Linjerna på skärmen projiceras som om de befann sig i markplan bakom bilen och är direkt beroende av rattutslaget, vilket gör att föraren ser den väg bilen kommer att ta – även då bilen svänger.

## OBS

- Vid backning med släpvagn som inte är elektriskt kopplad till bilen visar skärmens linjer den väg **bilen** kommer att ta – inte släpvagnens.
- Skärmen visar inga linjer när en släpvagn är elektriskt kopplad till bilens elsystem.
- Parkeringskameran stängs av automatiskt vid körning med släpvagn om Volvo original släpvagnskablage används.

## ! VIKTIGT

Tänk på, att med kameravy bakåt vald, visar bildskärmen endast området bakom bilen – var då uppmärksam på bilens sidor och framvagn när ratten vrids vid backning.

## Gränslinjer

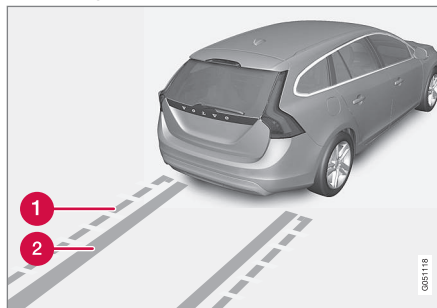

Systemets olika linjer.

- 1 Gränslinje fri backnings-zon
- 2 "Hjulspår"

Den streckade linjen (1) ramar in en zon upp till ca 1,5 m bakåt från stötfångaren. Det är samtidigt gränsen för bilens mest utstickande detaljer, t.ex. ytterbackspeglar och hörn – även då bilen svänger.

De breda "hjulspåren" (2) mellan sidolinjerna anger var hjulen kommer att rulla och kan

sträcka sig ca 3,2 m bakåt från stötfångaren om inget hinder finns i vägen.

## Bilar med baksensorer\*

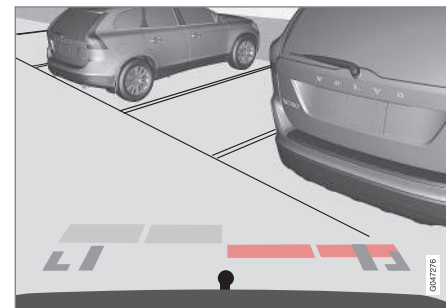

Färgade fält (en per sensor) visar avstånd.

Är bilen även utrustad med Parkeringshjälp (s. 244) visas avståndet med färgade fält för varje sensor som registrerar ett hinder.

Fältens färg ändras med minskande avstånd till hindret – från ljusgult till gult, via orange mot rött.

| Färg     | Avstånd (meter) |
|----------|-----------------|
| Ljusgult | 0,7–1,5         |
| Gul      | 0,5–0,7         |
| Orange   | 0,3–0,5         |
| Röd      | 0–0,3           |

\* Tillval/tillbehör, för mer information se Introduktion.



## Relaterad information

- Parkeringshjälpkamera – inställningar (s. 250)
- Parkeringshjälpkamera – begränsningar (s. 251)
- Parkeringshjälp\* (s. 244)
- Aktiv parkeringshjälp (PAP)\* (s. 251)

## Parkeringshjälpkamera – inställningar

### Aktivera avstängd kamera

Om kamerafunktionen är avstängd då backväxeln väljs, aktiveras den på följande vis:

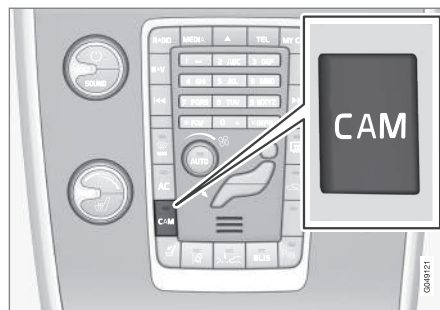

- Tryck på **CAM** – bildskärmen visar aktuell kameravy.

### Ändra inställning

Standardinställning är att kameran aktiveras när backväxeln väljs.

Parkeringskamerans inställningar kan ändras då bildskärmen visar en kameravy:

1. Tryck på **OK/MENU** när en kameravy visas – bildskärmen växlar till en meny med olika alternativ.
2. Vrid fram önskat alternativ med **TUNE**.
3. Markera alternativet med ett tryck på **OK/MENU** och backa ut med **EXIT**.

### Dragkrok

Kameran kan med fördel användas vid tillkoppling av ett släpfordon. En hjälplinje för dragkrokens tänkta "bana" mot släpfordonet kan visas på bildskärmen – precis som för "hjulspåren".

Ett val kan göras mellan visning av "hjulspår" eller dragkrokens bana – båda alternativ kan inte visas samtidigt.

1. Tryck på **OK/MENU** när en kameravy visas.
2. Vrid fram alternativ **Hjälplinje vid dragkrok** med **TUNE**.
3. Markera alternativet med ett tryck på **OK/MENU** och backa ut med **EXIT**.

### Zoom

Vid behov av noggrann manövrering kan kameravyn zoomas in:

- Tryck på **CAM** eller vrid **TUNE** – upprepat tryck/vrid skiftar till normalvy igen.

Om fler alternativ finns, ligger de i en loop – tryck/vrid tills önskad kameravy visas.

### Automatisk zoom

I bil med Parkeringshjälp (s. 244) och dragkrok finns även **Automatisk zoom** som alternativ i kameramenyn. Med det alternativet markerat, zoomar kameran in dragkroken automatiskt då bilen närmar sig ett objekt/släpfordon.

Se tidigare rubrik "Ändra inställning" för hur ett menyval aktiveras.



### Relaterad information

- Parkeringshjälpkamera\* (s. 248)
- Parkeringshjälp\* (s. 244)
- Aktiv parkeringshjälp (PAP)\* (s. 251)

### Parkeringshjälpkamera – begränsningar

#### OBS

Cykelhållare eller andra tillbehör monterade bak på bilen kan skymma kamerans sikt.

### Att tänka på

Var uppmärksam på att även om det ser ut som att en förhållandevis liten del av bilden är skymd kan det medföra att en relativt stor sektor är dold och hinder kan därigenom förbli oupptäckta tills de är alldeles inpå bilen.

- Håll kameran ren från smuts, is och snö.
- Rengör kameran regelbundet med ljummet vatten och bilschampo – försiktigt så inte linsen repas.

### Relaterad information

- Parkeringshjälpkamera\* (s. 248)
- Parkeringshjälpkamera – inställningar (s. 250)
- Parkeringshjälp\* (s. 244)

### Aktiv parkeringshjälp (PAP)\*

Den Aktiva parkeringshjälpen (PAP – Park Assist Pilot) hjälper föraren att parkera genom att först kontrollera om ett utrymme är tillräckligt stort och därefter vrida ratten och styra in bilen i utrymmet.

Kombiinstrumentet visar med symboler, grafik och text när olika moment ska utföras.



På-/Av-knappen finns på mittkonsolen.

#### OBS

Då en dragkrok är konfigurerad med bilens elsystem, inkluderas dragkrokens utstick när funktionen mäter parkeringsutrymmet.



## **! VARNING**

PAP fungerar inte i alla situationer utan är endast avsett att vara ett kompletterande hjälpmedel.

Föraren är alltid ytterst ansvarig för att fordonet förs fram på ett säkert sätt samt har uppsikt över omgivning och andra trafikanters närmar sig eller passerar vid parkering.

### Relaterad information

- Aktiv parkeringshjälp (PAP)\* – symboler och meddelanden (s. 256)
- Aktiv parkeringshjälp (PAP)\* – handhavande (s. 253)
- Aktiv parkeringshjälp (PAP)\* – funktion (s. 252)
- Aktiv parkeringshjälp (PAP)\* – begränsningar (s. 254)
- Parkeringshjälp\* (s. 244)
- Parkeringshjälpkamera\* (s. 248)

## Aktiv parkeringshjälp (PAP)\* – funktion

### **i** OBS

Funktionen PAP mäter utrymme och vrider ratten – förarens uppgift är att:

- hålla noggrann uppsikt runt bilen
- följa kombiinstrumentets instruktioner
- välja växel (bakåt/framåt)
- reglera och hålla säker hastighet
- bromsa och stanna.

PAP kan aktiveras om följande kriterier är uppfyllda efter motorstart:

- Funktionerna ABS<sup>29</sup> eller ESC<sup>30</sup> får inte ingripa när PAP-funktionen är aktiverad – dessa kan aktiveras vid t.ex. brant och halt underlag, se avsnitten om Färbroms samt Stabilitetssystem ESC (s. 184) för mer information.
- Släpfordon får inte vara kopplad till bilen.
- Hastigheten måste vara lägre än 50 km/h (30 mph).

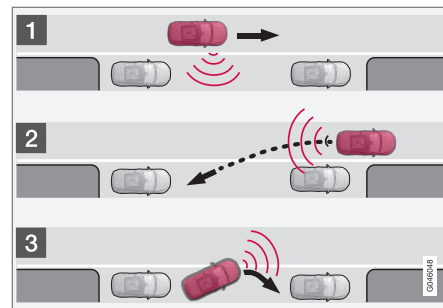

Princip för PAP.

PAP-funktionen parkerar bilen med följande delmoment:

1. Parkeringsutrymme söks och kontrollmäts – vid mätning får hastigheten inte överstiga 30 km/h (20 mph).
2. Bilen styrs in i utrymmet under backning.
3. Bilen fixeras i utrymmet med körning framåt och bakåt.

### Relaterad information

- Aktiv parkeringshjälp (PAP)\* (s. 251)
- Parkeringshjälp\* (s. 244)
- Parkeringshjälpkamera\* (s. 248)

<sup>29</sup> (Anti-lock Braking System) – Låsningfritt bromssystem.

<sup>30</sup> (Electronic Stability Control) – Stabilitetssystem.



## Aktiv parkeringshjälp (PAP)\* – handhavande

### **i** OBS

Tänk på att ratten i vissa lägen kan skymma kombiinstrumentets anvisningar då den vrids under parkeringsmanövern.

### 1 – Sökning och kontrollmätning

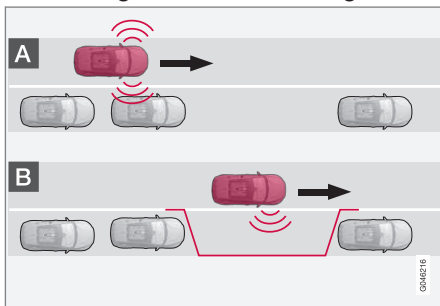

### **i** OBS

Funktionen PAP mäter utrymme och vrider ratten – förarens uppgift är att:

- hålla noggrann uppsikt runt bilen
- följa kombiinstrumentets instruktioner
- välja växel (bakåt/framåt)
- reglera och hålla säker hastighet
- bromsa och stanna.

PAP-funktionen söker upp och kontrollerar om en parkeringsyta är tillräckligt stor. Gör så här:



1. Aktivera PAP med ett tryck på denna knapp och kör inte fortare än 30 km/h (20 mph).

2. Ge akt på kombiinstrumentet och var beredd att stanna bilen då grafik och text anmodar det.
3. Stanna bilen då grafik och text anmodar så.

### **i** OBS

PAP söker utrymme för parkeringsplats, visar instruktioner och styr in bilen på bilens passagerarsida. Men om så önskas kan bilen parkeras även på förarsidan av gatan:

- Aktivera körriktningvisaren åt förarsidan – då parkeras bilen på den sidan gatan istället.

### 2 – Inbackning

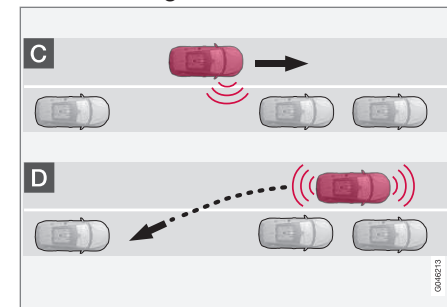

Vid moment Backning kommer PAP att styra in bilen i parkeringsutrymmet. Gör enligt följande:

1. Kontrollera att det är fritt bakåt och lägg i backväxeln.
2. Backa långsamt och försiktigt utan att röra ratten – och inte fortare än 7 km/h (4 mph).
3. Ge akt på kombiinstrumentet och var beredd att stanna bilen då grafik och text anmodar det.



## **i** OBS

- Håll händerna borta från ratten då PAP-funktionen är aktiverad.
- Se till att ratten inte hindras på något sätt och kan rotera fritt.
- För att uppnå bästa resultat – vänta tills ratten vridits färdigt innan körning bakåt/framåt påbörjas.

## 3 – Fixering

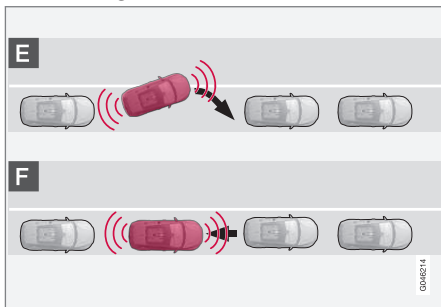

Efter att bilen backat in på parkeringsutrymmet ska den rätas upp och fixeras.

1. Lägg i 1:ans växel eller **D**-läge, vänta tills ratten vridits och kör sakta framåt.
2. Stanna bilen då grafik och textmeddelande anmodar det.
3. Lägg i backväxeln och kör sakta bakåt tills grafik och textmeddelande anmodar att stanna.

Funktionen stängs av automatiskt efter avslutad parkering i kombination med att grafik och textmeddelande visar att parkeringen är avslutad. Föraren kan dock behöva göra en extra korrigering efteråt – endast föraren kan bedöma när bilen är ordentligt parkerad.

## **i** VIKTIGT

Varningsavståndet är kortare när sensorerna används av PAP jämfört med när Parkeringshjälp använder sensorerna.

## Relaterad information

- Aktiv parkeringshjälp (PAP)\* – symboler och meddelanden (s. 256)
- Aktiv parkeringshjälp (PAP)\* – funktion (s. 252)
- Aktiv parkeringshjälp (PAP)\* – begränsningar (s. 254)
- Parkeringshjälp\* (s. 244)
- Parkeringshjälpkamera\* (s. 248)
- Aktiv parkeringshjälp (PAP)\* (s. 251)

## Aktiv parkeringshjälp (PAP)\* – begränsningar

PAP-sekvensen avbryts:





- om bilen framförs för fort – över 7 km/h (4 mph)
- om föraren rör ratten
- vid ingrepp av ABS<sup>31</sup> eller ESC<sup>32</sup>-funktionen – t.ex. ett hjul tappar fästet vid halt vägslag.

Ett textmeddelande informerar om varför PAP-sekvensen avbröts.

### OBS

Smuts, is och snö som täcker sensorerna reducerar funktionen och kan omöjliggöra mätning.

### VIKTIGT

Under vissa omständigheter kan PAP inte hitta parkeringsfickor – en anledning kan vara att sensorerna störs av externa ljudkällor vilka avger samma ultraljudsfrekvenser systemet arbetar med.

Exempel på sådana källor är bl.a. signalhorn, våta däck på asfalt, pneumatiska bromsar, avgasljud från motorcyklar, m.m.

### Att tänka på

Föraren bör ha i minnet att den Aktiva parkeringshjälpen är ett hjälpmedel – inte en ofelbar helautomatisk funktion. Därför måste föraren vara beredd att avbryta parkeringen. Det finns

även några detaljer att tänka på i samband med parkering, t.ex:

- PAP utgår från på aktuell plats parkerade fordonets placering – är dessa olämpligt uppställda kan t.ex. den egna bilens däck och fälgar skadas mot trottoarkanter.
- PAP är konstruerad för parkering på raka gator – inte i kraftiga böjor eller svängar. Se därför till att bilen är parallell med parkeringsfickan då PAP mäter utrymmet.
- Parkeringsfickor på smala gator kan inte alltid erbjudas eftersom nödvändigt utrymme för manövrering inte är tillräckligt – det kan underlätta att då köra så nära den sida av gatan som möjligt, där den tänkta parkeringsfickan finns.
- Tänk på att bilens front kan svänga ut mot mötande trafik under parkeringsmanövern.
- Objekt belägna högre än sensorernas detektionsområde inkluderas inte när parkeringsmanövern beräknas vilket kan leda till att PAP kan svänga in i parkeringsfickan för tidigt – därför bör sådana parkeringsfickor undvikas.
- Föraren är ansvarig för bedömning av att den ficka PAP erbjuder är lämpad för parkering.

- Använd godkända däck<sup>33</sup> med korrekt däcktryck – det påverkar PAP:s förmåga att parkera.
- Kraftigt regn eller snöfall kan medföra att parkeringsfickan inte mäts på ett korrekt sätt.
- Använd inte PAP om snökedjor eller reservhjul är monterade.
- Använd inte PAP om lastade föremål sticker utanför bilen.

### VIKTIGT

Vid byte till annan godkänd fälgdimension vilken medför förändrad däckomkrets kan PAP-systemets parametrar behöva uppdateras. Rådfråga en verkstad – en auktoriserad Volvoverkstad rekommenderas.

<sup>31</sup> (Anti-lock Braking System) – Låsningfritt bromssystem.

<sup>32</sup> (Electronic Stability Control) – Elektronisk stabilitetskontroll.

<sup>33</sup> Med "godkända däck" avses däck av samma typ och fabrikat som originalmonterats vid nyliverans från fabrik.



## Underhåll

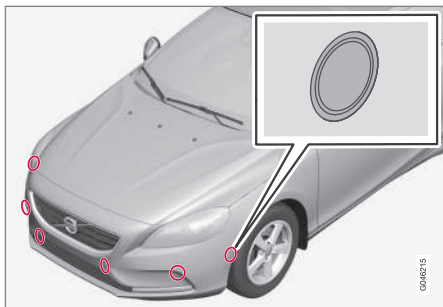

PAP sensorerna är placerade i stötfångarna<sup>34</sup> – 6 st fram och 4 st bak.

För att PAP-funktionen ska fungera korrekt måste dess sensorer rengöras regelbundet med vatten och bilschampo – det är samma sensorer som Parkeringshjälp använder, se Parkeringshjälp\* – rengöring av sensorer (s. 247).

### Relaterad information

- Parkeringshjälp\* (s. 244)
- Parkeringshjälpkamera\* (s. 248)
- Aktiv parkeringshjälp (PAP)\* (s. 251)

## Aktiv parkeringshjälp (PAP)\* – symboler och meddelanden

Kombiinstrumentet visar med symboler, grafik och text när olika moment ska utföras.

Kombiinstrumentet kan visa olika kombinationer av symboler och text med varierande innebörd – ibland med ett självförklarande råd om lämplig åtgärd.

Om ett meddelande säger att PAP är ur funktion rekommenderas kontakt med en auktoriserad Volvoverkstad.

### Relaterad information

- Aktiv parkeringshjälp (PAP)\* – handhavande (s. 253)
- Aktiv parkeringshjälp (PAP)\* – funktion (s. 252)
- Aktiv parkeringshjälp (PAP)\* – begränsningar (s. 254)
- Parkeringshjälp\* (s. 244)
- Parkeringshjälpkamera\* (s. 248)
- Aktiv parkeringshjälp (PAP)\* (s. 251)

## BLIS\*

BLIS (Blind Spot Information) är en funktion konstruerad för att ge föraren stöd i körning i tät trafik på vägar med flera körfält i samma riktning.

BLIS är en förarhjälp avsedd att varna för:

- fordon i den döda vinkeln
- snabbt upphinnande fordon i vänster och höger körfält närmast eget fordon.

BLIS-funktionen CTA (s. 259) (Cross Traffic Alert) är en förarhjälp avsedd att varna för:

- korsande trafik då bilen backas.



## VARNING

BLIS är ett kompletterande hjälpmedel och fungerar inte i alla situationer.

BLIS är ingen ersättning för ett säkert körsätt och användande av backspeglar.

BLIS kan aldrig ersätta förarens ansvar och uppmärksamhet – det åligger alltid föraren att utföra filbyten på ett trafiksäkert sätt.

<sup>34</sup> OBS! Bilden är schematisk – detaljer kan skilja beroende av bilmodell.



## Översikt

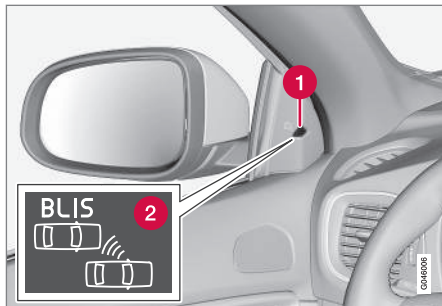

BLIS-lampans placering<sup>35</sup>.

- 1 Indikeringslampa
- 2 BLIS-symbol

### **i** OBS

Lampan tänds på den sidan av bilen där systemet har upptäckt fordonet. Om bilen skulle bli omkörd på båda sidor samtidigt, tänds båda lamporna.

## Underhåll

BLIS-funktionernas sensorer är placerade innanför vardera hörn bakskärm/stötfångare.



Håll denna yta ren – även på vänster sida.

- För optimal funktion är det viktigt att ytorna framför sensorerna hålls rena.

## Relaterad information

- BLIS\* – handhavande (s. 257)
- BLIS – symboler och meddelanden (s. 261)
- CTA\* (s. 259)

## BLIS\* – handhavande

BLIS (Blind Spot Information) är en funktion konstruerad för att ge föraren stöd i körning i tät trafik på vägar med flera körfält i samma riktning.

## Aktivera/deaktivera BLIS

BLIS aktiveras vid motorstart vilket bekräftas av att dörrpanelernas indikeringslampor blinkar en gång.



Knapp för aktivering/deaktivering.

BLIS-funktionen kan deaktiveras/aktiveras med ett tryck på mittkonsolens **BLIS**-knapp.

Vissa kombinationer av tillvald utrustning lämnar ingen ledig plats för en knapp i mittkonsolen – då hanteras funktionen i bilens menysystem MY CAR (s. 111).

<sup>35</sup> OBS! Bilden är schematisk – detaljer kan avvika beroende av bilmodell.



När BLIS deaktiveras/aktiveras slocknar/tänds lampan i knappen och kombiinstrumentet bekräftar ändringen med ett textmeddelande – vid aktivering blinkar dörrpanelernas indikeringslampor en gång.

För att släcka meddelandet:

- Tryck på vänster rattspaks **OK**-knapp.
- eller
- Vänta ca 5 sekunder – meddelandet slocknar.

## När fungerar BLIS

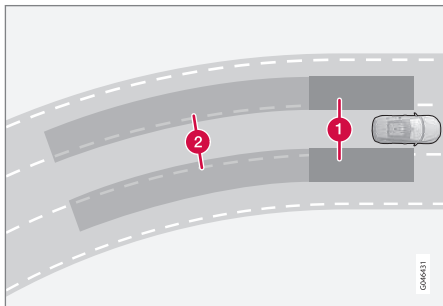

Princip för BLIS: 1. Zon i död vinkel. 2. Zon för snabbt upphinnande fordon.

BLIS-funktionen är aktiv i hastigheter över 10 km/h (6 mph).

Systemet är konstruerat för att reagera då:

- eget fordon blir omkört av andra fordon
- eget fordon blir snabbt upphunnet av annat fordon.

När BLIS upptäcker ett fordon inom zon 1, eller ett snabbt upphinnande fordon i zon 2, lyser dörrpanelens BLIS-lampa med fast sken. Om föraren i det läget aktiverar körriktningvisaren åt den sida som varningen ges, kommer BLIS-lampan att övergå från fast sken till att blinka med ett mer intensivt ljus.



## VARNING

BLIS fungerar inte i skarpa kurvor.  
BLIS fungerar inte när bilen backas.

## Begränsningar

- Smuts, is och snö som täcker sensorerna kan reducera funktionerna och omöjliggöra varningar. BLIS kan inte detektera detta tillstånd.
- Fäst inga föremål, tejp eller dekaler inom sensorernas yta.
- BLIS deaktiveras då ett släpfordon ansluts till bilens elsystem.



## VIKTIGT

Reparation av BLIS- och CTA-funktionernas komponenter eller omlackering av stötfångare får endast utföras på verkstad – en auktoriserad Volvoverkstad rekommenderas.

## Relaterad information

- BLIS\* (s. 256)
- BLIS – symboler och meddelanden (s. 261)



## CTA\*

BLIS-funktionen CTA (Cross Traffic Alert) är en förarhjälp avsedd att varna för korsande trafik då bilen backas. CTA är ett komplement till BLIS (s. 256).

### Aktivera/deaktivera CTA

CTA aktiveras vid motorstart vilket bekräftas av att dörrpanelernas indikeringslampor för BLIS blinkar en gång.

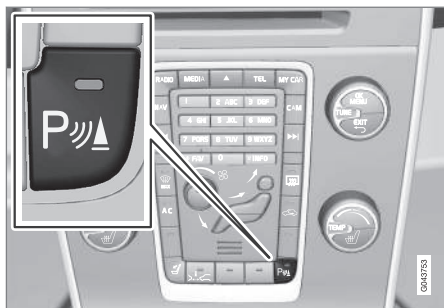

På/Av för sensorerna till Parkeringshjälp och CTA.

CTA-funktionen kan separat stängas av/aktiveras med Parkeringshjälps (s. 244) På/Av-knapp. BLIS-lamporna blinkar till en gång vid återaktivering.

BLIS-funktionen är dock fortsatt aktiverad efter att CTA stängts av.

## ! VARNING

CTA är ett kompletterande hjälpmedel och fungerar inte i alla situationer.

CTA är ingen ersättning för ett säkert körsätt och användande av backspeglar.

CTA kan aldrig ersätta förarens ansvar och uppmärksamhet – det åligger alltid föraren att backa på ett trafiksäkert sätt.

### När fungerar CTA

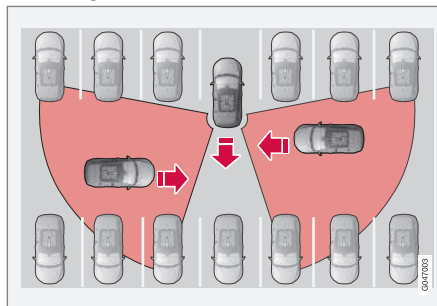

Princip för CTA.

CTA kompletterar BLIS-funktionen genom att under backning kunna se korsande trafik från sidan, t.ex. då bilen backas ut från en parkering.

CTA är konstruerat för att i första hand upptäcka fordon – i gynnsamma fall kan även mindre föremål som cyklar samt fotgängare upptäckas.

CTA är endast aktiv under backning och aktiveras automatiskt då växellådans backläge väljs.

- En akustisk signal varnar då CTA upptäckt att något närmar sig från sidan – ljudet hörs i vänster eller höger högtalare beroende av från vilket håll objektet närmar sig.
- CTA varnar också genom att BLIS-lamporna tänds.
- En varning visas även med en tänd ikon i bildskärmens PAS-grafik (s. 244).

### Begränsningar

CTA fungerar inte optimalt i alla situationer utan har en viss begränsning – CTA-sensornerna kan t.ex. inte "se" igenom andra parkerade fordon eller skyddande föremål.

Här följer några exempel på när CTA:s "synfält" från början kan vara begränsad och annalkande fordon därför inte kan upptäckas förrän de är mycket nära:

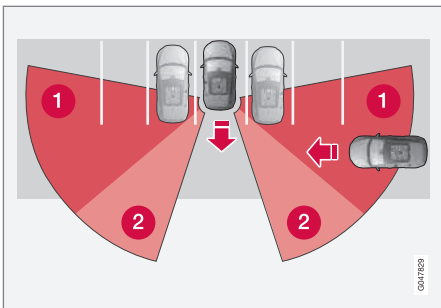

Bilen står långt in i en parkeringsficka.

- 1 Blind CTA-sektor.
- 2 Sektor där CTA kan detektera/"se".

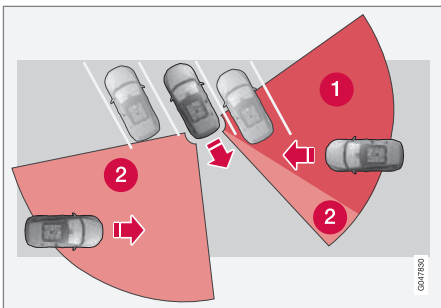

I en vinklad parkeringsficka kan CTA vara helt "blind" åt ena sidan.

Då det egna fordonet långsamt backas, ändras dock vinkeln i förhållande till bilen/föremå-

let som skymmer varvid den blinda sektorn snabbt minskar.

Exempel på ytterligare begränsningar:

- Smuts, is och snö som täcker sensorerna kan reducera funktionerna och omöjliggöra varningar. CTA kan inte detektera detta tillstånd.
- CTA deaktiveras då ett släpfordon ansluts till bilens elsystem.



## VIKTIGT

Reparation av BLIS- och CTA-funktionernas komponenter eller omlackering av stötfångare får endast utföras på verkstad – en auktoriserad Volvoverkstad rekommenderas.

## Underhåll

BLIS-och CTA-funktionernas sensorer är placerade innanför vardera hörn bakskärm/stötfångare.



Håll denna yta ren – även på vänster sida.

- För optimal funktion är det viktigt att ytorna framför sensorerna hålls rena.
- Fäst inga föremål, tejp eller dekaleringar inom sensorernas yta.

## Relaterad information

- BLIS\* (s. 256)
- BLIS – symboler och meddelanden (s. 261)



## BLIS – symboler och meddelanden

I situationer där BLIS (Blind Spot Information) (s. 256)- och CTA (Cross Traffic Alert) (s. 259)-funktionen uteblir eller avbryts kan kombiinstrumentet visa en symbol kompletterad med ett förklarande meddelande – Följ eventuellt given rekommendation.

Exempel på meddelanden:

| Meddelande                        | Innebörd  |
|-----------------------------------|---|
| CTA AV                            | CTA är manuellt avstängt – BLIS är aktivt.  |
| BLIS och CTA AV<br>Släp kopplat   | BLIS och CTA är tillfälligt ur funktion p.g.a. att ett släpfordon är anslutet till bilens elsystem.   |
| BLIS och CTA<br>Service erfordras | BLIS och CTA är ur funktion. <ul style="list-style-type: none"> <li>Uppsök verkstad om meddelandet kvarstår – en auktoriserad Volvo- verkstad rekommenderas.</li> </ul> |

Ett textmeddelande kan släckas med ett kort tryck på blinkerspakens **OK**-knapp.

### Relaterad information

- BLIS\* (s. 256)



## Typgodkännande – radarsystem



Typgodkännande för bilens radarenheter kan utläsas i följande tabell.

| Marknad               | ACC <sup>A</sup> | BLIS <sup>B</sup> | Symbol | Typgodkännande  |
|-----------------------|------------------|-------------------|--------|---|
| Brasilien             | ✓                |                   |        | Este equipamento opera em caráter secundário, isto é, não tem direito à proteção contra interferência prejudicial, mesmo de estações do mesmo tipo e não pode causar interferência a sistemas operando em caráter primário.   |
| Europa                | ✓                | ✓                 |        | Hereby, Delphi Electronics & Safety declares that L2C0038TR / L2C0055TR are in compliance with the essential requirements and other relevant provisions of Directive 1999/5/EC.<br>The Declaration of Conformity may be consulted at Delphi Electronics & Safety / 2151 E. Lincoln Road / Kokomo, Indiana 46902 USA |
| Förenade Arabemiraten | ✓                |                   |        | TRA<br>REGISTERED No: 0018923/09<br>DEALER No: DA37380/15   |
|                       |                  | ✓                 |        | TRA<br>REGISTERED No: ER37357/15<br>DEALER No: DA37380/15   |
| Indonesien            | ✓                |                   |        | 14785/POSTEL/2010 1982  |
|                       |                  | ✓                 |        | 38806/SDPPI/2015 4927   |

07





| Marknad   | ACC <sup>A</sup> | BLIS <sup>B</sup> | Symbol  | Typgodkännande  |
|-----------|------------------|-------------------|---|---|
| Jordanien | ✓                |                   |   | Type Approval No.: TRC/LPD/2009/87<br>Equipment type: Low Power Device (LPD)                    |
|           |                  | ✓                 |   | Type Approval No.: TRC/LPD/2015/3<br>Equipment Type: Low Power Device (LPD)                     |
| Marocko   | ✓                |                   |   | AGREE PAR L'ANRT MAROC<br>Numero d'agrement : MR 4838 ANRT 2009<br>Date d'agrement : 22/05/2009 |
|           |                  | ✓                 |   | AGREE PAR L'ANRT MAROC<br>NUMÉRO D'AGRÉMENT: MR 9929 ANRT 2014<br>DATE D'AGRÉMENT: 26/12/2014   |
| Singapore | ✓                | ✓                 | Complies with IDA standards DA105753  | Complies with IDA Standards DA105753  |
| Sydafrika | ✓                |                   |  | TA-2009/163<br>APPROVED   |
|           |                  | ✓                 |   | TA-2014/2390<br>APPROVED  |
| Taiwan    | ✓                |                   |  | CCAB09LP4590T3  |
|           |                  | ✓                 |   | CCAB15LP0680T0  |

<sup>A</sup> ACC = Adaptive Cruise Control

<sup>B</sup> BLIS = Blind Spot Information



### Relaterad information

- Radarsensor (s. 206)

# 08

## START OCH KÖRNING





## Alkolås\*

Alkolåsets funktion är att förhindra att bilen framförs av en berusad förare. Innan motorstart är möjlig måste föraren göra ett utandningsprov som verifierar att denne inte är påverkad av alkohol. Alkolåset kalibreras till respektive marknads gällande gränsvärde för laglig bilkörning.

### VARNING

Alkolåset är ett hjälpmedel och fråntar inte föraren ansvar. Det är alltid förarens ansvar att vara nykter och att framföra bilen på ett säkert sätt.

### Relaterad information

- Alkolås\* – funktioner (s. 266)
- Alkolås\* – förvaring (s. 267)
- Alkolås\* – inför motorstart (s. 267)
- Alkolås\* – att tänka på (s. 268)
- Alkolås\* – textmeddelanden (s. 270)

## Alkolås\* – funktioner

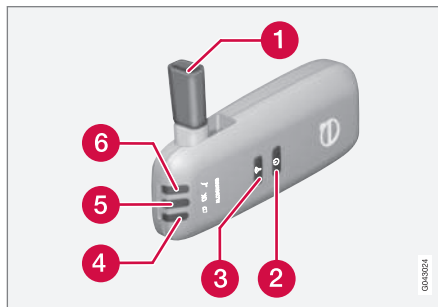

- 1 Munstycke för utandningsprov.
- 2 Knapp för förarbyte.
- 3 Sändarknapp.
- 4 Spänningsindikator.
- 5 Lampa för resultat av utandningsprov.
- 6 Lampa indikerar klart för utandningsprov.

### OBS

Förvara alkolåset i dess hållare. Alkolåset aktiveras automatiskt när bilen öppnas.

### Relaterad information

- Alkolås\* (s. 266)
- Alkolås\* – förvaring (s. 267)

- Alkolås\* – inför motorstart (s. 267)
- Alkolås\* – att tänka på (s. 268)
- Alkolås\* – textmeddelanden (s. 270)



### Alkolås\* – förvaring

Förvara alkolåset i dess hållare.



Handenhetens förvaringsplats.

- Lossa handenheten genom att trycka isär överkanten på hållaren och alkolåset. Hållaren är flexibel och släpper då sitt grepp om alkolåset.
- Förvara handenheten i hållaren när den inte används – då är den bäst skyddad. Återplacera handenheten i hållaren genom att skjuta in den i hållaren.

### Relaterad information

- Alkolås\* (s. 266)
- Alkolås\* – funktioner (s. 266)
- Alkolås\* – inför motorstart (s. 267)
- Alkolås\* – att tänka på (s. 268)
- Alkolås\* – textmeddelanden (s. 270)

### Alkolås\* – inför motorstart

Alkolåset aktiveras automatiskt och görs klar för användning när bilen öppnas.

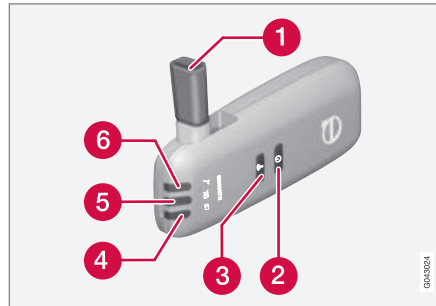

- 1 Munstycke för utandningsprov.
  - 2 Knapp för förarbyte.
  - 3 Sändarknapp.
  - 4 Spänningsindikator.
  - 5 Lampa för resultat av utandningsprov.
  - 6 Lampa indikerar klart för utandningsprov.
1. Då kontrollampen (6) lyser grönt är alkolåset klart att användas.
  2. Ta loss alkolåset från dess hållare.
  3. Fäll upp munstycket (1), ta ett djupt andetag och blås med jämnt tryck tills ett "klick"-ljud hörs efter ca 5 sekunder. Resultatet blir ett av alternativen i nästföl-

jande tabell **Resultat efter utfört utandningsprov.**

4. Visas inget meddelande kan överföringen till bilen ha misslyckats – tryck då på knappen (3) för att manuellt sända resultatet till bilen.
5. Fäll ner munstycket och sätt fast alkolåset i dess hållare.
6. Starta motor efter godkänt utandningsprov inom 5 minuter – i annat fall måste det göras om.



## Resultat efter utfört utandningsprov

| Kontrolllampa (5) + Display-text                       | Innebörd  |
|--|---|
| Grön lampa + Alcoguard Godkänt test                    | Starta motorn – ingen alkoholhalt uppmätt.  |
| Gul lampa + Alcoguard Godkänt test                     | Motorstart möjlig – uppmätt alkoholhalt är över 0,1 promille men under gällande gränsvärde <sup>A</sup> . |
| Röd lampa + Underkänt test Vänta 1 min och försök igen | Motorstart ej möjlig – uppmätt alkoholhalt är över gällande gränsvärde <sup>A</sup> .                     |

<sup>A</sup> Gränsvärde varierar från land till land, ta reda på vad som gäller. Se även Alkolås\* (s. 266).

### OBS

Efter en avslutad körning kan motorn återstartas inom 30 minuter utan att ett nytt utandningsprov behöver göras.

## Relaterad information

- Alkolås\* (s. 266)
- Alkolås\* – funktioner (s. 266)
- Alkolås\* – förvaring (s. 267)
- Alkolås\* – att tänka på (s. 268)

- Alkolås\* – textmeddelanden (s. 270)

## Alkolås\* – att tänka på

För att få korrekt funktion och ett så rättvisande mätresultat som möjligt:

- Undvik att äta eller dricka ca 5 minuter innan utandningsprovet.
- Undvik kraftig vindrutespolning – alkoholen i spolarvätskan kan resultera i felaktigt mätresultat.

## Byte av förare

För att säkerställa att ett nytt utandningsprov görs vid förarbyte – håll in knappen för förarbyte (2) och sändarknappen (3) samtidigt i ca 3 sekunder. Då återgår bilen till startblockeringsläge och ett nytt godkänt utandningsprov krävs innan motorstart.



## Kalibrering och Service

Alkolåset ska kontrolleras och kalibreras på en verkstad<sup>1</sup> var 12:e månad.

30 dagar innan nödvändig omkalibrering visar kombiinstrumentet meddelandet **Alcoguard Kalibrering erfordras** Se handbok. Om kalibrering inte utförs inom dessa 30 dagar kommer normal motorstart att spärras – endast start med Bypass-funktion blir då möjlig, se följande rubrik "Nödsituation".

Meddelandet kan släckas med ett tryck på sändningsknappen (3). Det slocknar annars av sig självt efter ca 2 minuter men återkommer sedan vid varje motorstart – enbart omkalibrering på en verkstad<sup>1</sup> kan släcka meddelandet permanent.

## Kall eller varm väderlek

Ju kallare väderlek desto längre tid innan alkolåset är klart för användning:

| Temperatur (°C) | Maximal uppvärmningstid (sekunder) |
|-----------------|------------------------------------|
| +10 till +85    | 10                                 |
| -5 till +10     | 60                                 |
| -40 till -5     | 180                                |

<sup>1</sup> En auktoriserad Volvoverkstad rekommenderas.

## Nödsituation

I händelse av en nödsituation eller att alkolåset är ur funktion, är det möjligt att koppla förbi alkolåset för att kunna köra bilen.

### OBS

All aktivering med förbikoppling (Bypass) loggas och sparas i ett minne, se Inspelning av data (s. 20).

Efter aktiverad Bypass-funktion visar kombiinstrumentet **Alcoguard Förbikoppling aktiverad** hela tiden under körning och kan endast återställas på en verkstad<sup>1</sup>.

Bypass-funktionen kan testas utan att felmeddelande loggas – utför då alla steg utan att starta bilen. Felmeddelandet raderas när bilen låses.

Vid installationen av alkolås väljs om förbikopplingen ska vara Bypass- eller Nödfunktion. Denna inställning kan i efterhand ändras på en verkstad<sup>1</sup>.

## Aktivera Bypassfunktion

- Tryck och håll in vänster rattspaks **OK**-knapp och knappen för Varningsblinkers samtidigt i ca 5 sekunder – kombiinstrumentet visar först **Förbikoppling aktiverad** **Var god vänta 1 minut** och sedan **Alcoguard Förbikoppling aktiverad** – därefter kan motorn startas.

Denna funktion kan aktiveras flera gånger. Felmeddelandet som visas under körning kan endast släckas hos en verkstad<sup>1</sup>.

## Aktivera Nödfunktion

- Tryck och håll in vänster rattspaks **OK**-knapp och knappen för Varningsblinkers samtidigt i ca 5 sekunder – kombiinstrumentet visar **Alcoguard Förbikoppling aktiverad** och motorn kan startas.

Denna funktion kan användas en gång, sedan måste återställning göras på verkstad<sup>1</sup>.

## Relaterad information

- Alkolås\* – funktioner (s. 266)
- Alkolås\* – förvaring (s. 267)
- Alkolås\* – inför motorstart (s. 267)
- Alkolås\* (s. 266)
- Alkolås\* – textmeddelanden (s. 270)



## Alkolås\* – textmeddelanden

Förutom redan beskrivna meddelanden relaterade till hur alkolåset fungerar inför motorstart (s. 267) kan kombiinstrumentets display även visa följande:

| Displaytext                           | Innebörd/åtgärd   |
|---------------------------------------|---|
| Alcoguard<br>Återstart möjlig         | Motorn har varit avstängd kortare tid än 30 minuter – motorstart möjlig utan nytt prov. |
| Alcoguard<br>Service<br>erfordras     | Kontakta en verkstad <sup>A</sup> .   |
| Alcoguard<br>Ingen signal<br>mottagen | Sändning misslyckades – sänd manuellt med knapp (3) eller gör ett nytt utandningsprov.  |
| Alcoguard<br>Försök igen              | Testet misslyckades – gör ett nytt utandningsprov.                                      |
| Alcoguard<br>Blås längre              | Blåsningen för kort – blås längre.  |
| Alcoguard<br>Blås svagare             | Blåsningen för hård – blås svagare.   |

| Displaytext                              | Innebörd/åtgärd  |
|--|--|
| Alcoguard<br>Blås hårdare                | Blåsningen för svag – blås hårdare.                              |
| Alcoguard<br>förvärm<br>Var<br>god vänta | Uppvärmning ej klar – vänta på text Alcoguard Blås i 5 sekunder. |

<sup>A</sup> En auktoriserad Volvoverkstad rekommenderas.

## Relaterad information

- Alkolås\* (s. 266)
- Alkolås\* – funktioner (s. 266)
- Alkolås\* – förvaring (s. 267)
- Alkolås\* – inför motorstart (s. 267)
- Alkolås\* – att tänka på (s. 268)

## Start av motor

Motorn startas respektive stängs av med hjälp av fjärrnyckeln och **START/STOP ENGINE**-knappen.



Startlås med fjärrnyckel utdragen/intryckt och **START/STOP ENGINE**-knapp.



## VIKTIGT

Tryck inte in fjärrnyckeln felvänd – håll i änden med det löstagbara nyckelbladet, se Löstagbart nyckelblad – losstagning/fastsättning (s. 163).





1. Placera fjärrnyckeln i startlåset och tryck in den till dess ändläge. Observera att om bilen är utrustad med alkalås\* måste ett utandningsprov först godkännas innan motorn kan startas. För mer information om alkalås, se Alkalås\* (s. 266).
2. Håll kopplingspedalen nedtryckt helt<sup>2</sup>. (För bilar med automatisk växellåda – tryck på bromspedalen.)
3. Tryck på **START/STOP ENGINE**-knappen och släpp den sedan.

Vid motorstart arbetar startmotorn tills motorn startar eller till dess överhettningsskyddet bryter.

### **VIKTIGT**

Om motorn inte startat efter 3 försök – vänta 3 minuter innan ett nytt försök påbörjas. Startförmågan ökar om startbatteriet får återhämta sig.

### **VARNING**

Ta aldrig ut fjärrnyckeln ur startlåset efter motorstart eller då bilen bogseras.

### **VARNING**

Ta alltid fjärrnyckeln ur startlåset när bilen lämnas och se då till att nyckelläget är **0** – särskilt om det finns barn i bilen. För information om hur det går till – se Nyckellägen (s. 80).

### **OBS**

Vid kallstart kan tomgångsvarvtalet vara märkbart högre än normalt för vissa motortyper. Detta görs för att så snabbt som möjligt få upp avgasreningssystemet till normal drifttemperatur, vilket minimerar avgasemissioner och skonar miljön.

### **Nyckelfri start (Keyless Drive)\***

Följ steg 2–3 för nyckelfri (s. 167) start av motor.

### **OBS**

En förutsättning för att motorn ska starta är att en av bilens fjärrnycklar med nyckelfri start- och låsfunktion finns i kupén eller lastutrymmet.

### **VARNING**

Ta **aldrig** ut fjärrnyckeln från bilen under körning eller vid bogsering.

### **Relaterad information**

- Avstängning av motor (s. 272)

<sup>2</sup> Om bilen rullar räcker det med att trycka på **START/STOP ENGINE**-knappen för att starta motorn.



## Avstängning av motor

Motorn stängs av med hjälp av **START/STOP ENGINE**-knappen.

För att stanna motorn:

- Tryck på **START/STOP ENGINE** – motorn stannar.

Om växelväljaren inte är i läge **P** eller om bilen rullar:

- Tryck 2 gånger på **START/STOP ENGINE** eller håll knappen intryckt tills motorn stannar.

## Relaterad information

- Nyckellägen (s. 80)

## Rattlås

Rattlåset försvårar styrning om bilen t.ex. till grips olovligen. Ett mekaniskt ljud kan uppfattas när rattlåset låser upp eller låser.

## Funktion

- Rattlåset aktiveras när förardörren öppnas efter att motorn stängts av.
- Rattlåset deaktiveras när fjärrnyckeln sitter i startlåset<sup>3</sup> och **START/STOP ENGINE**-knappen trycks in.

## Relaterad information

- Start av motor (s. 270)
- Nyckellägen (s. 80)
- Ratt (s. 86)

## Fjärrstart (ERS)\*

Fjärrstart (ERS – Engine Remote Start) innebär att bilens motor kan startas på distans för att kunna värma upp/kyla ner kupén innan avfärd. Fjärrstart aktiveras via nyckel och/eller via Volvo On Call\*.

Klimatanläggningen startar med automatiska inställningar. En fjärrstartad startad motor är aktiverad i maximalt 15 minuter, därefter stängs den av. Efter 2 st aktiveringar av fjärrstart krävs att motorn startas på ordinarie vis innan fjärrstart åter kan användas.

Fjärrstart av motor kan endast fås på bilar med automatisk växellåda och bilar som har en huvswitch<sup>4</sup> installerad.



## OBS

Livslängden på fjärrnyckelns batteri påverkas av fjärrstart funktionen. Vid frekvent användning av fjärrstart bör batteriet därför bytas 1 gång per år, se Fjärrnyckel – byte av batteri (s. 166).

<sup>3</sup> I bil med nyckelfritt start- och låssystem räcker det att ha en fjärrnyckel inne i kupén.

<sup>4</sup> Finns i XC60, bilar med larm, flertalet bilar med 4-cylindriga motorer eller om ERS är valt vid nybyggnad.



## **i** OBS

Ta hänsyn till lokala/nationella regler/bestämmelser för tomgångskörning. Ta också hänsyn till lokala/nationella regler/bestämmelser kring ljudnivån när motorn är igång.

## **!** VARNING

För att fjärrstarta motorn måste följande kriterier vara uppfyllda:

- Bilen ska vara under uppsikt.
- Person eller djur får inte befinna sig i eller kring bilen.
- Bilen får inte stå i ett slutet oventilerat utrymme – avgaserna kan allvarligt skada människor och djur.

### Relaterad information

- Fjärrstart (ERS) – handhavande (s. 273)
- Fjärrstart (ERS) – symboler och meddelanden (s. 274)

## Fjärrstart (ERS) – handhavande

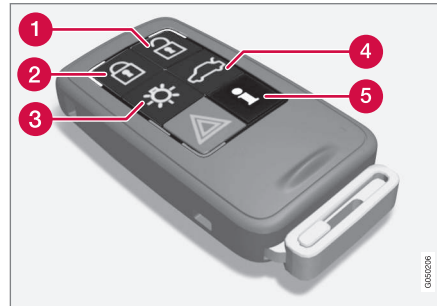

Nyckelns knappar för fjärrstart.

- 1 Upplåsning
- 2 Låsning
- 3 Trygghetsbelysning
- 4 Upplåsning baklucka
- 5 Information<sup>5</sup>

### Fjärrstarta motorn

För att kunna fjärrstarta motorn måste bilen vara låst och motorhuven stängd.

Gör så här:

1. Gör ett kort tryck på nyckelns knapp (2).
2. Gör direkt därefter ett långt tryck – minst 2 sekunder – på knapp (3).

Om förutsättningarna för fjärrstart är uppfyllda sker följande:

1. Körriktningsvisarna blinkar snabbt några gånger.
2. Motorn startar.
3. Att motorn startat verifieras därefter med att körriktningsvisarna lyser med fast sken i 3 sekunder.

## **i** OBS

Efter fjärrstart är bilen fortsatt låst, dock med deaktiverad rörelsesensor\*.

### Med PCC<sup>6</sup>-nyckel

**i** Ljusindikeringen för Trygghetsbelysning<sup>7</sup> blinkar några gånger vid knapptryckning och övergår sedan till fast sken om alla kriterier för fjärrstart är uppfyllda. Detta innebär dock inte att fjärrstart har startat motorn.

För kontroll om fjärrstart har startat motorn, kan användaren trycka på knapp (5) – om motorn har startat sker en ljusindikering vid knapparna (2) och (3).

<sup>5</sup> Endast på PCC-nyckel, se Fjärrnyckel med PCC\* – unika funktioner (s. 161).

<sup>6</sup> För mer information om PCC-nyckeln, se Fjärrnyckel med PCC\* – unika funktioner (s. 161).

<sup>7</sup> För mer information om Trygghetsbelysning, se Fjärrnyckel – funktioner (s. 160) och Trygghetsbelysning (s. 99).





## Aktiva funktioner

Med fjärrstartad motor är följande funktioner aktiverade:

- Klimatsystem
- Audio-/videosystem
- Trygghetsbelysning.

## Deaktiverade funktioner

Med fjärrstartad motor är följande funktioner deaktiverade:

- Strålkastare
- Positionsljus
- Nummerplåtsbelysning
- Vindrutetorkare.

## Fjärrstart avbryts

Följande moment stänger av en fjärrstartad motor:

- Fjärrnyckelns knapp (1), (2) eller (4) trycks in
- Bilen låses upp
- En dörr öppnas
- Gas- eller bromspedal trycks ner
- Växelväljaren förs ur **P**-läge
- Aktiv fjärrstart-tid överskrider 15 minuter.

När en fjärrstartad motor stängs av, lyser körriktningsvisarna med fast sken i 3 sekunder.

## Relaterad information

- Fjärrstart (ERS)\* (s. 272)
- Fjärrstart (ERS) – symboler och meddelanden (s. 274)

## Fjärrstart (ERS) – symboler och meddelanden

I situationer där ERS-funktionen uteblir eller avbryts, visar kombiinstrumentet en symbol kompletterad med ett förklarande textmeddelande.

### Utebliven ERS-funktion

| Meddelande                           | Innebörd   |
|--------------------------------------|--|
| Ingen fjärrstart. För många försök   | ERS uteblev då högst 2 st ERS-aktiveringar i följd är tillåtna.                  |
| Ingen fjärrstart Låg bränslenivå     | ERS uteblev p.g.a. för låg bränslenivå.  |
| Ingen fjärrstart Växeln ej i läge P  | ERS uteblev då växelväljaren inte är i <b>P</b> -läge.                           |
| Ingen fjärrstart Föraren är i bilen  | ERS uteblev p.g.a. att en person finns i kupén.                                  |
| Ingen fjärrstart Låg batterispänning | ERS uteblev p.g.a. låg batterispänning. Ladda batteriet genom att starta motorn. |



| Meddelande                                    | Innebörd  |
|---|---|
| Ingen fjärrstart<br>Motorvarning              | ERS uteblev p.g.a. varningsmeddelande från motor. Kontakta en verkstad <sup>A</sup> . |
| Fjärrstart<br>avstängd Låg<br>kylarvätskenivå | ERS uteblev p.g.a. felmeddelande från kylsystemet, se Kylvätska – nivå (s. 370).      |
| Ingen fjärrstart<br>Dörr öppen                | ERS uteblev då en dörr/bakluckan inte var stängd.                                     |
| Ingen fjärrstart<br>Motorhuv öppen            | ERS uteblev då motorhuv inte var stängd.  |
| Ingen fjärrstart<br>Bilen är inte låst        | ERS uteblev då bilen inte var låst.   |
| Ingen fjärrstart<br>Nyckeln är i<br>bilen     | ERS uteblev då nyckeln fanns inne i bilen.  |

<sup>A</sup> En auktoriserad Volvoverkstad rekommenderas.

### Avbruten ERS-funktion

| Meddelande                                     | Innebörd  |
|--|---|
| Fjärrstart<br>avstängd Växeln<br>ej i läge P   | ERS avbruten då växelväljaren inte är i P-läge.                                   |
| Fjärrstart<br>avstängd För-<br>aren är i bilen | ERS avbruten p.g.a. att en person finns i kupén.                                  |
| Fjärrstart<br>avstängd Motor-<br>varning       | ERS avbruten p.g.a. felmeddelande från motor. Kontakta en verkstad <sup>A</sup> . |
| Fjärrstart<br>avstängd Låg<br>kylarvätskenivå  | ERS avbruten p.g.a. felmeddelande från kylsystemet.                               |
| Fjärrstart<br>avstängd Motor-<br>huv öppen     | ERS avbruten då motorhuv är öppen.  |
| Fjärrstart<br>avstängd Låg<br>batterispänning  | ERS avbruten då batterispänningen är för låg.                                     |
| Fjärrstart<br>avstängd Låg<br>bränslenivå      | ERS avbruten då bränslenivån är för låg.  |

<sup>A</sup> En auktoriserad Volvoverkstad rekommenderas.

### Relaterad information

- Fjärrstart (ERS)\* (s. 272)
- Fjärrstart (ERS) – handhavande (s. 273)



## Starthjälp med batteri

Om startbatteriet (s. 382) är urladdat kan bilen startas med ström från ett annat batteri.

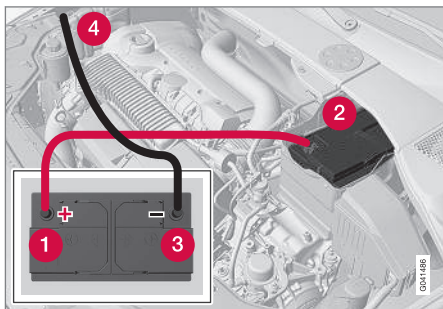

Vid starthjälp med annat batteri rekommenderas följande steg för att undvika kortslutning eller andra skador:

1. Sätt bilens elsystem i nyckelläge 0, se Nyckellägen – funktioner vid olika nivåer (s. 81).
2. Kontrollera att hjälpstartbatteriet har spänningen 12 V.
3. Om hjälpstartbatteriet är monterat i en annan bil – stäng av den hjälpande bilens motor och se till att de båda bilarna inte vidrör varandra.

4. Sätt fast den röda startkabelns ena klämma på hjälpstartbatteriets pluspol (1).

### ! VIKTIGT

Koppla startkabeln försiktigt för att undvika kortslutningar med andra komponenter i motorrummet.

5. Öppna clipsen på det egna batteriets främre täcklock och ta loss locket, se Startbatteri – byte (s. 384).
6. Sätt den röda startkabelns andra klämma på bilens pluspol (2).
7. Sätt fast den svarta startkabelns ena klämma på hjälpstartbatteriets minuspol (3).
8. Sätt den andra klämman på en jordpunkt, t.ex. höger motorfäste i ovankant, den yttre skruvskallen (4).
9. Kontrollera att startkablarnas klämmor sitter fast ordentligt så att det inte uppstår gnistor under startförsöket.
10. Starta motorn på "hjälpbilen" och låt den gå någon minut med högre tomgång än normalt, ca 1500 varv/minut.

11. Starta motorn i bilen med det urladdade batteriet.

### ! VIKTIGT

Rör inte anslutningarna under startförsöket. Det finns risk för gnistbildning.

12. Ta bort startkablarna i omvänd ordning – först den svarta och sedan den röda.
  - > Se till att ingen av den svarta startkabelns klämmor kommer i kontakt med batteriets pluspol eller ansluten klämma på den röda startkabeln.

### ! VARNING

- Startbatteriet kan bilda knallgas vilken är mycket explosiv. En gnista, som kan bildas om en startkabel ansluts felaktigt, kan räcka för att batteriet ska explodera.
- Startbatteriet innehåller svavelsyra som kan orsaka allvarliga frätskador.
- Skölj med stora mängder vatten om svavelsyra kommer i kontakt med ögon, hud eller kläder. Vid stänk i ögonen – kontakta omedelbart läkare.

### Relaterad information

- Start av motor (s. 270)



## Växellådor

Det finns två huvudtyper av växellådor. Manuell- respektive automatisk växellåda.

- Manuell växellåda (s. 277)
- Automatisk växellåda – Geartronic (s. 278)
- Automatisk växellåda – Powershift (s. 282)

### ! VIKTIGT

I avsikt att förhindra skada på någon av drivsystemets komponenter kontrolleras växellådans arbetstemperatur. Vid risk för överhettning tänds en varningssymbol i kombiinstrumentet kombinerat med ett textmeddelande – Följ då där given rekommendation.

## Relaterad information

- Automatisk växellåda – Geartronic\* (s. 278)

## Manuell växellåda

Växellådans funktion är att ändra utväxling beroende på fart och kraftbehov.

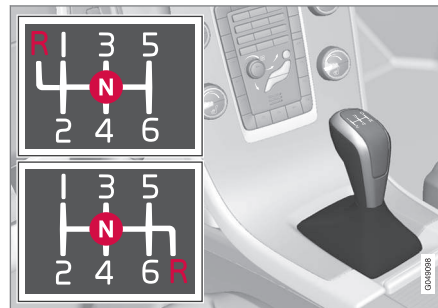

Växelmönster 6-växlad låda.

Den 6-växlade lådan finns i två olika versioner – backväxels läge skiljer dem åt. Se aktuellt växelmönster präglat på växelspaken.

- Trampa ned kopplingspedalen helt vid varje växling.
- Ta bort foten från kopplingspedalen mellan växlingarna.

### ! VARNING

Använd alltid parkeringsbromsen vid parkering på lutande underlag – en ilagd växel är inte tillräckligt för att hålla bilen i alla situationer.

## Backväxelspärr

Backväxelspärren försvårar möjligheten att av misstag lägga i backväxeln vid normal färd framåt.

- Följ växelmönster präglat på växelspaken och utgå från neutralläge **N** innan den förs till **R**-läget.
- Lägg i backväxeln endast då bilen står still.

### i OBS

Med den övre varianten av växelmönster för 6-växlad låda (se föregående bild) – tryck **först ner** växelspaken i **N**-läget för att lägga i backen.

## Relaterad information

- Växellådor (s. 277)
- Transmissionsolja – kvalitet och volym (s. 424)

## Växlingsindikator\*

Växlingsindikatorn meddelar föraren när det är lämpligt att lägga i nästa högre eller lägre växel.

En väsentlig detalj i samband med miljöanpassad körning är att köra på rätt växel och att växla i god tid.

Som hjälpmedel finns på vissa varianter en indikator – GSI (Gear Shift Indicator) – vilken meddelar föraren när det är lämpligt att lägga i nästa högre eller lägre växel för att erhålla lägsta tänkbara bränsleförbrukning.

Vid hänsyn tagen till egenskaper såsom prestanda och vibrationsfri gång kan det dock vara lämpligt att växla vid högre varvtal. Inramad siffra anger aktuell växel.

## Manuell växellåda



Växlingsindikator för manuell låda. Endast en markör är tänd åt gången – vid normal körning lyser endast den i mitten.

Vid rekommenderad uppväxling tänds markören vid "+", och vid rekommenderad nedväxling tänds markören vid "-" (rödmarkerade i bilden).

## Automatisk växellåda



Kombiinstrument "Digital" med växlingsindikator.

Inramad siffra anger aktuell växel.



Med kombiinstrument "Analog" visas växellägen och indikatorpilar i dess centrum.

## Relaterad information

- Manuell växellåda (s. 277)
- Automatisk växellåda – Geartronic\* (s. 278)

## Automatisk växellåda – Geartronic\*

Växellådan Geartronic har två olika växellägen – Automatisk och Manuell.



**D:** Automatiska växellägen. **+/-:** Manuella växellägen. **S:** Sportläge\*.

Kombiinstrumentet (s. 65) visar växelväljarens läge med följande tecken: **P, R, N, D, S\*, 1, 2, 3** o.s.v.

## Växellägen

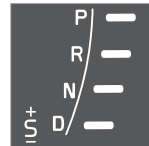

Automatiska växellägen indikeras till höger på kombiinstrumentet. (Endast en markör är tänd åt gången – den för aktuellt växelväljarläge.)

Symbol "S" för Sportläge är ORANGE i aktivt läge.

## Parkeringsläge – P

Välj läge **P** när motorn ska startas eller när bilen står parkerad.





För att kunna föra växelväljaren ur **P**-läget måste bromspedalen vara nedtryckt och nyckelläget vara **II**, se Nyckellägen – funktioner vid olika nivåer (s. 81).

I **P**-läge är växellådan mekaniskt spärrad. Ansätt även parkeringsbromsen (s. 300) när bilen är parkerad.

### **i** OBS

Växelväljaren måste stå i **P**-läge för att bilen ska kunna låsas och larmas.

### **!** VIKTIGT

Bilen måste stå stilla då läge **P** väljs.

### **!** VARNING

Använd alltid parkeringsbromsen vid parkering på lutande underlag – automatlådans **P**-läge är inte tillräckligt för att hålla bilen i alla situationer.

### **Backläge – R**

Bilen måste stå stilla när **R**-läge väljs.

### **Neutralläge – N**

Ingen växel är ilagd och motorn kan startas. Ansätt parkeringsbromsen om bilen står stilla med växelväljaren i **N**-läge.

För att kunna föra växelväljaren från **N** till ett annat växelläge måste bromspedalen vara

nedtryckt och nyckelläget vara **II**, se Nyckellägen – funktioner vid olika nivåer (s. 81).

### **Körläge – D**

**D** är det normala körläget. Upp- och nerväxling sker automatiskt beroende på gaspådrag och hastighet. Bilen ska stå stilla när **D**-läge väljs från **R**-läge.

### **Geartronic – Manuella växellägen (+S–)**

Med Geartronic automatiska växellåda kan föraren även växla manuellt. Bilen motorbromsar när gaspedalen släpps.



Manuellt växelläge nås genom att föra spaken åt sidan från läge **D** till ändläget vid "**+S–**". Kombiinstrumentets symbol "**+S–**" skiftar färg från VIT till ORANGE och siffrorna **1, 2, 3** o.s.v. visas i en ruta vilket motsvarar den växel som just då är ilagd.

- Tryck spaken framåt mot "**+**" (plus) för att växla upp ett steg och släpp den – spaken återgår till sitt viloläge mellan **+** och **–**.
- Dra spaken bakåt mot "**–**" (minus) för att växla ner ett steg och släpp den.

Manuellt växelläge "**+S–**" kan väljas när som helst under färden.

För att undvika ryck och motorstopp växlar Geartronic automatiskt ner om föraren låter farten sjunka lägre än vad som är lämpligt för den valda växeln.

För att återgå till automatiskt körläge:

- Förl spaken åt sidan till ändläget vid **D**.

### **i** OBS

Om växellådan har ett Sportprogram, blir lådan manuell först efter att växelväljaren förts framåt eller bakåt i dess "**+S–**"-läge. Kombiinstrumentet skiftar då tecken från **S** till att visa vilken av växlarerna **1, 2, 3** osv., som är ilagd.

### **Paddlar\***

Som komplement till att växla manuellt med växelväljaren finns även reglage placerade på ratten, s.k. "paddlar".

För att kunna växla med rattpaddlarna måste de först aktiveras. Det görs genom att dra en av paddlarna mot ratten – kombiinstrumentet skiftar då tecken från "**D**" till en siffra vilket indikerar aktuell växel.

För att sedan växla ett steg:

- Dra en av paddlarna bakåt – mot ratten – och släpp.

\* Tillval/tillbehör, för mer information se Introduktion.





Rattens båda "paddlar".

- 1** "-": Väljer nästa lägre växel.
- 2** "+": Väljer nästa högre växel.

En växling sker vid varje paddeldrag förutsatt att motorns varvtal inte går utanför tillåtet område.

Efter varje växling skiftar kombiinstrumentet siffran för att visa aktuell växel.

## **i** OBS

### **Automatisk deaktivering**

Om rattpaddlarna inte används, deaktiveras de efter en kort stund – det indikeras med att kombiinstrumentet skiftar tecken; från siffran för aktuell växel tillbaka till "D".

Undantag är vid motorbroms – då är paddlarna aktiverade så länge motorbromsning pågår.

### **Manuell deaktivering**

Rattpaddlarna kan även deaktiveras manuellt:

- Dra båda paddlarna mot ratten och håll tills kombiinstrumentet skiftar tecken från siffran för aktuell växel till "D".

Paddlarna kan även användas med växelväljaren i Sportläge\* – då är paddlarna ständigt aktiverade utan att deaktiveras.

### **Geartronic – Sportläge\* (S)<sup>8</sup>**



Sportprogrammet ger ett sportigare beteende och tillåter högre varvtal på växlar. Samtidigt fås snabbare respons vid gaspådrag. Vid aktiv körning prioriteras även körning på en lägre växel, innebärande fördröjd uppväxling.

För att aktivera Sportläge:

- För växelväljaren åt sidan, från **D**-läge till ändläget vid "+S-" – kombiinstrumentet skiftar tecken från **D** till **S**.

Sportläget kan väljas när som helst under färden.

### **Geartronic – Vinterläge**

Det kan underlätta att komma iväg i halt väglag om 3:ans växel läggs i manuellt.

1. Tryck ner bromspedalen och för växelväljaren från **D**-läge till ändläget vid "+S-" – kombiinstrumentet skiftar tecken från **D** till siffran "1"<sup>9</sup>.
2. Stega upp till växel 3 genom att trycka fram spaken mot "+" (plus) 2 gånger – displayen skiftar tecken från **1** till **3**.
3. Släpp bromsen och ge försiktigt gaspådrag.

Växellådans "vinterläge" gör att bilen rullar iväg med ett lägre motorvarv och reducerad motorstyrka på drivhjul.

### **Kickdown**

Då gaspedalen trampas helt i botten (förbi det normala fullgasläget) sker automatiskt en omedelbar nedväxling, s.k. kickdown.

Om gaspedalen släpps ur kickdownläget, sker uppväxling automatiskt.

Kickdown används när maximal acceleration behövs, t.ex. vid en omkörning.

<sup>8</sup> Endast med vissa motorer.

<sup>9</sup> Om bilen har Sportläge\*, visas först "S".



### Säkerhetsfunktion

För att förhindra övervarvning av motorn är växellådans styrprogram försett med ett nedväxlingsskydd som förhindrar kickdown-funktionen.

Geartronic tillåter inte nedväxlingar/kickdown som leder till så högt motorvarv att motorn kan skadas. Om föraren ändå försöker göra en sådan nedväxling vid högt motorvarv händer ingenting – den ursprungliga växeln förblir ilagd.

Vid kickdown kan bilen växla ner ett eller flera steg åt gången beroende på motorns varvtal. Bilen växlar upp när motorn når sitt maxvarvtal i syfte att förhindra motorskador.

### Bogsering

Om bilen måste bogseras – se viktig information i avsnitt Bogsering (s. 321).

### Relaterad information

- Transmissionsolja – kvalitet och volym (s. 424)
- Automatisk växellåda – Powershift\* (s. 282)
- Växellådor (s. 277)



## Automatisk växellåda – Powershift\*

Den automatiska växellådan Powershift överför drivkraften från motor till drivhjul med dubbla mekaniska kopplingslameller, till skillnad mot Geartronic vilken istället gör det med en hydraulisk momentomvandlare.



**D:** Automatiska växellådan. **+S-**: Manuella växellådan. **S:** Sportläge\*.

Powershift växellåda fungerar på samma sätt och har likadana reglage och funktioner som automatlådan Geartronic.

Ett undantag är funktionen ”Geartronic – Vinterläge” (s. 278):

- Med Powershift underlättas att komma iväg i halt väglag om **2:ans** växel läggs i

manuellt – istället för 3:ans växel med Geartronic.

## Bogsering

Modell med växellådan Powershift bör inte bogseras eftersom den är beroende av motorgång för att få tillräcklig smörjning. Om bogsering (s. 321) ändå måste ske, ska sträckan göras så kort som möjligt och då med mycket låg hastighet.

Vid osäkerhet om bilen är utrustad med växellådan Powershift eller Geartronic, kan det verifieras genom att kontrollera beteckningen på växellådans dekal under motorhuvu, Typbeteckningar (s. 410). Beteckning ”MPS6” betyder att det är en Powershift – i annat fall är det automatlådan Geartronic.

Se även viktig information i avsnitt Bogsering (s. 321).

## Att tänka på

Växellådans dubbelkoppling har ett överlastskydd som aktiveras om den skulle bli för varm, t.ex. om bilen hålls stilla med gaspedalen i en uppförsläge för länge.

En växellåda som blivit för varm märks genom att bilen upplevs skaka och vibrera,

varningssymbolen tänds och kombiinstrumentet visar ett meddelande. Även vid långsam kökörning (10 km/h (6 mph) eller lägre) i uppförsläge eller med påkopplat släpfordon kan växellådan bli för varm. Växellådan svalnar vid stillastående, med nedtryckt färdbröms och motorn på tomgång.

Överhettning vid körning i långsam kö kan undvikas genom att köra etappvis:

- Stå stilla och vänta med foten på färdbrömsen tills en lagom sträcka byggts upp i framförvarande trafik, kör fram ett stycke, stanna och vänta en stund igen med foten på bromsen.



### VIKTIGT

Använd färdbrömsen för att hålla bilen still i ett uppförsläge – håll inte bilen still med gaspedalen. Växellådan kan då överhettas.

## Textmeddelande och åtgärd

I vissa situationer kan kombiinstrumentet visa ett textmeddelande samtidigt med att en symbol tänds.



| Symbol | Meddelande   | Köregenskaper  | Åtgärd  |
|--------|--|--|---|
|        | Växellådan varm <b>Bromsa för att kyla</b>           | Svårighet att hålla jämn hastighet med konstant motorvarv. | Växellådan överhettad. Håll bilen stilla med färd-bromsen <sup>A</sup> .  |
|        | Växellådan varm <b>Parkera snarast Låt motorn gå</b> | Kraftigt huggande framdrivning av bilen.                   | Växellådan överhettad. Parkera genast bilen på ett säkert sätt <sup>A</sup> .   |
|        | Växellådan kyls <b>Låt motorn gå</b>                 | Ingen drivning på grund av överhettad växellåda.           | Växellådan överhettad. För snabbast kylning: Låt motorn gå på tomgång med växelspaken i <b>N</b> - eller <b>P</b> -läge tills meddelandet slocknar. |

<sup>A</sup> För snabbast kylning: Låt motorn gå på tomgång med växelspaken i **N**- eller **P**-läge tills meddelandet slocknar.

Tabellen visar tre steg med ökad allvarlighetsgrad om växellådan skulle bli för varm. Parallellt med textmeddelandet uppmärksammas föraren även genom att bilens elektronik tillfälligt förändrar köregenskaperna. Följ textmeddelandets anvisning i förekommande fall.

### OBS

Tabellens exempel är ingen indikation på att bilen är defekt, utan visar att en säkerhetsfunktion aktiverats i avsikt att förhindra skada på någon av bilens komponenter.

### VARNING

Om varningssymbol kombinerad med texten **Växellådan varm Parkera snarast Låt motorn gå** ignoreras kan värmen i växellådan bli så hög att kraftflödet mellan motor och växellåda tillfälligt bryts för att hindra kopplingen från att haverera – bilen förlorar då drivningen och blir stillastående tills växellådans temperatur kylts till acceptabel nivå.

För fler möjliga textmeddelanden med deras respektive förslag till lösning, rörande automatisk växellåda, se Meddelanden (s. 110).

Ett textmeddelande slocknar automatiskt efter utförd åtgärd eller efter ett tryck på blinkerspakens **OK**-knapp.

### Relaterad information

- Automatisk växellåda – Geartronic\* (s. 278)
- Transmissionsolja – kvalitet och volym (s. 424)

\* Tillval/tillbehör, för mer information se Introduktion.



## Växelväljarspär

Det finns två olika typer av växelväljarspär – mekanisk och automatisk.

### Mekanisk växelväljarspär

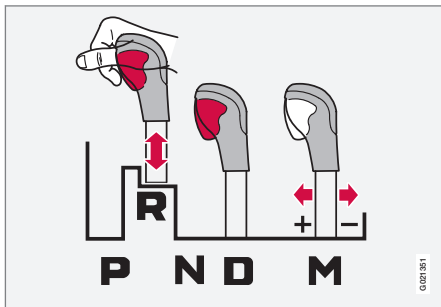

M: Manuell växling<sup>10</sup> – "+/-" eller "Sportläge".

Spaken kan föras fritt framåt eller bakåt mellan **N** och **D**. Övriga lägen har en spär som manövreras med spärknappen på växelväljarspaken.

Med spärknappen intryckt kan spaken föras framåt eller bakåt mellan **P**, **R**, **N** och **D**.

### Automatisk växelväljarspär

Automatväxellådan har särskilda säkerhetssystem:

#### Parkeringsläge (P)

Stillastående bil med motorn igång:

- Håll foten på bromspedalen när växelväljaren förs till annat läge.

#### Elektrisk växlingsspär – Shiftlock Parkeringsläge (P)

För att kunna föra växelväljaren från **P** till övriga växellägen måste bromspedalen vara nedtryckt och nyckelläget (s. 81) vara **II**.

#### Växlingsspär – Neutral (N)

Om växelväljaren är i **N**-läge och bilen har stått stilla i minst 3 sekunder (oavsett om motorn är igång eller inte) är växelväljaren spärrad.

För att kunna föra växelväljaren från **N** till ett annat växelläge måste bromspedalen vara nedtryckt och nyckelläget (s. 81) vara **II**.

#### Deaktivera automatisk växelväljarspär



Om bilen inte är körbar, t.ex. vid urladdat startbatteri, måste växelväljaren föras ur **P**-läget för att bilen ska kunna flyttas.

- 1 Lyft gummimattan i facket bakom mittkonsolen och lokalisera ett hål<sup>11</sup> för nyckelbladet (s. 163) i fackets botten.
  - 2 Sök fram en återfjädrande knapp nere i hålet med nyckelbladet, tryck ner knappen med bladet och håll.
  - 3 För växelväljaren ur **P**-läget och dra upp nyckelbladet.
4. Lägg tillbaka gummimattan.

#### Relaterad information

- Automatisk växellåda – Geartronic\* (s. 278)
- Automatisk växellåda – Powershift\* (s. 282)

<sup>10</sup> Bilden är schematisk.

<sup>11</sup> Det kan finnas 2 st hål – ett för nyckelbladet och ett som fixerar gummimattan.



### Starthjälp i backe (HSA)\*<sup>12</sup>

Färdbromsen kan släppas inför igångkörning eller backning i en backe – funktionen HSA (Hill Start Assist) gör att bilen inte rullar iväg.

Funktionen innebär att pedaltrycket i bromssystemet finns kvar några sekunder under tiden foten flyttas från bromspedal till gaspedal.

Den tillfälliga bromseffekten släpper efter några sekunder eller när föraren ger gas.

#### Relaterad information

- Start av motor (s. 270)

### Fyrhjulsdrift – AWD\*

Med fyrhjulsdrift uppnås optimalt väggrepp.

#### Fyrhjulsdriften är alltid inkopplad

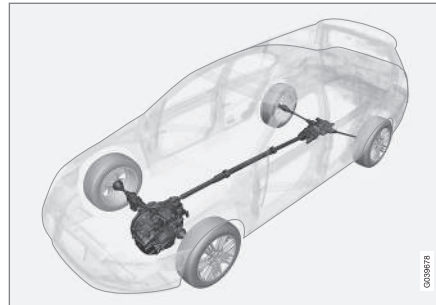

Fyrhjulsdrift (All Wheel Drive) innebär att bilen driver samtidigt på alla fyra hjulen.

Kraften fördelas automatiskt mellan fram- och bakhjulen. Ett elektroniskt styrt kopplingssystem fördelar kraften till de hjul som i det aktuella väglaget har det bästa fästet. Detta för att uppnå bästa möjliga väggrepp och undvika hjulspinn. Vid normal körning fördelas en större del av kraften till framhjulen.

Fyrhjulsdriften ökar körsäkerheten i regn, snö och frosthalka.

### Hill Descent Control (HDC)\*<sup>13</sup>

HDC kan liknas vid en automatisk motorbroms. När gaspedalen släpps i utförsbackar bromsas bilen i normala fall av att motorn eftersträvar låga varv på tomgång, s.k. motorbroms. Men ju brantare vägbanan och ju mer last som finns i bilen desto fortare rullar bilen trots motorbroms – funktionen HDC kompenserar detta med automatiskt bromsningrepp.

#### Allmänt om HDC

HDC gör det möjligt att i branta utförslut öka/minska hastigheten, med foten på enbart gaspedalen, utan att använda färdbromsen. Gaspedalens känslighet blir mindre och mer exakt genom att pedalens fulla utslag bara kan reglera motorns varvtal inom ett begränsat varvtalsområde. Bromssystemet bromsar självt och ger bilen en låg och jämn hastighet, varvid föraren helt kan fokusera på styrningen.

HDC är till särskilt stor hjälp i branta backar med ojämnt underlag och hala partier. T.ex. vid sjösättning av båt på trailer från en ramp.

<sup>12</sup> Beror på kombination motor och växellåda. HSA ej möjlig med vissa kombinationer.

<sup>13</sup> Endast möjlig på V60 Cross Country med AWD.





## **! VARNING**

HDC fungerar inte i alla situationer utan är endast avsett att vara ett kompletterande hjälpmedel.

Föraren är alltid ytterst ansvarig för att fordonet förs fram på ett säkert sätt.

## Funktion

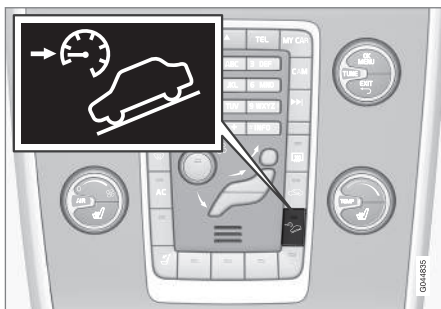

HDC På/Av.

HDC aktiveras eller stängs av med en av mittkonsolens strömbrytare. Lampan i den lyser då funktionen är aktiverad.

**!** När HDC arbetar lyser kombiinstrumentets symbol kombinerat med textmeddelandet **Utförskörningshjälp PÅ**.

Funktionen fungerar bara på ettans växel och backväxeln. För automatisk växellåda gäller att växelläge **1** är valt, vilket visas med siff-

ran **1** i kombiinstrumentet, se Automatisk växellåda – Geartronic\* (s. 278).

## **i OBS**

HDC kan inte aktiveras på en automatisk växellåda med växelväljaren i läge **D**.

## Handhavande

HDC tillåter bilen rulla i högst 10 km/h (6 mph) framåt med motorbroms och 7 km/h (4 mph) bakåt. Med gaspedalen kan dock valfri hastighet väljas inom växelns fartregister. När gaspedalen släpps, bromsas bilen snabbt ner igen till 10 respektive 7 km/h (6 respektive 4 mph), oavsett backens lutning och utan att färdbromsen behöver användas.

När funktionen arbetar tänds bromsljusen automatiskt. Föraren kan när som helst bromsa eller stanna bilen genom att använda färdbromsen.

HDC deaktiveras:

- med mittkonsolens på-/av-knapp
- om en högre växel än **1** väljs på en manuell växellåda
- om högre växel än **1** väljs på en automatisk växellåda eller om växelväljaren förs till läge **D**.

Funktionen kan kopplas ur när som helst. Om det sker i ett brant utförslut kommer inte bromseffekten att släppa direkt, utan långsamt.

## **i OBS**

Med HDC aktiverad kan en fördröjning mellan gaspådrag och motorrespons ibland upplevas.

## Relaterad information

- Fyrhjulsdrift – AWD\* (s. 285)





## Start/Stop\*

Vissa kombinationer av motor och växellåda är försedda med en Start/Stop-funktion vilken träder i funktion vid t.ex. stillastående bilkö eller väntan vid trafikljus – motorn stängs då temporärt av och startar automatiskt igen då färderna ska fortsätta.

Miljöomsorg är ett av Volvo Personvagnars kärnvärden vilket vägleder all vår verksamhet. Denna målinriktning har resulterat i flera separata energisparande funktioner varav Start/Stop är en av dem, samtliga med den gemensamma uppgiften att minska bränsleförbrukningen, vilken i sin tur bidrar till reducerat avgasutsläpp.

### Allmänt om Start/Stop



Motorn stängs av – det blir tystare och renare.

Med Start/Stop-funktionen ges föraren möjlighet till ett mer aktivt miljömedvetet sätt att

köra bil genom att låta motorn "auto-stoppa", när så är lämpligt.

### Manuell eller Automatisk

Observera att det finns skillnader i Start/Stop-funktion beroende av om växellådan är manuell eller automatisk.

### Relaterad information

- Start/Stop\* – funktion och handhavande (s. 287)
- Start av motor (s. 270)
- Start/Stop\* – inställningar (s. 292)
- Start/Stop\* – motorn auto-startar inte (s. 291)
- Start/Stop\* – motorn auto-startar (s. 290)
- Start/Stop\* – motorn stoppar inte (s. 289)
- Start/Stop\* – ofrivilligt motorstopp manuell växellåda (s. 291)
- Start/Stop\* – symboler och meddelanden (s. 293)
- Batteri – Start/Stop (s. 386)

## Start/Stop\* – funktion och handhavande

Start/Stop-funktionen aktiveras automatiskt när motorn nyckelstartas.



Start/Stop-funktionen aktiveras automatiskt när motorn nyckelstartas. Föraren uppmärksammas på det genom att funktionens symbol tänds upp i kombiinstrumentet och att På-/Av-knappens lampa lyser.

Samtliga bilens ordinarie system såsom belysning, radio etc. fungerar som normalt även vid auto-stoppad motor förutom att viss utrustning kan få funktionen tillfälligt reducerad, t.ex. klimatanläggningens fläkthastighet eller extremt hög volym på ljudanläggningen.

### Auto-stoppa motorn

För att motorn ska auto-stoppa gäller följande:



| Villkor  | M/A<br>A |
|--|----------|
| Frikoppla, ställ växelspaken i neutralläge och släpp upp kopplingspedalen – motorn auto-stoppas. | M        |
| Stanna bilen med färdbronsen och håll sedan kvar foten på pedalen – motorn auto-stoppas.         | A        |

A M = Manuell växellåda, A = Automatisk växellåda.



Är ECO-funktionen aktiverad kan motorn auto-stoppa innan bilen står helt still.

För vissa motorvarianter kan motorn auto-stoppa innan bilen står stilla oberoende om ECO-funktionen är aktiverad eller inte.



När motorn är auto-stoppad tänds kombiinstrumentets symbol för Start/Stop-funktionen.

## Auto-starta motorn

| Villkor   | M/A<br>A |
|---|----------|
| Med växelspaken i neutralläge:<br>1. Tryck ner kopplingspedalen eller tryck på gaspedalen – motorn startas.<br>2. Lägg i lämplig växel och kör.                 | M        |
| Släpp fottrycket på färdbronsen – motorn auto-startar och färden kan fortsätta.   | A        |
| Behåll fottrycket på färdbronsen och tryck på gaspedalen – motorn auto-startar.   | A        |
| I ett utförslut finns även denna möjlighet:<br>Släpp färdbronsen och låt bilen rulla iväg – motorn auto-startar då hastigheten överskrider normal promenadtakt. | M +<br>A |

A M = Manuell växellåda, A = Automatisk växellåda.

## Deaktivera Start/Stop-funktionen



I vissa situationer kan det vara önskvärt att tillfälligt stänga av den automatiska Start/Stop-funktionen – det görs med ett tryck på denna knapp.



Avstängd funktion indikeras med att kombiinstrumentets Start/Stop-symbol och På-/Av-knappens lampa slocknar.

Start/Stop-funktionen är avstängd tills den återaktiveras med knappen eller tills nästa gång motorn nyckelstartas.

## Relaterad information

- Start/Stop\* (s. 287)
- Start av motor (s. 270)
- Start/Stop\* – inställningar (s. 292)
- Start/Stop\* – motorn auto-startar inte (s. 291)
- Start/Stop\* – motorn auto-startar (s. 290)
- Start/Stop\* – motorn stoppar inte (s. 289)
- Start/Stop\* – ofrivilligt motorstopp manuell växellåda (s. 291)
- Start/Stop\* – symboler och meddelanden (s. 293)
- Batteri – Start/Stop (s. 386)



## Start/Stop\* – motorn stoppar inte

Även om Start/Stop-funktionen är aktiverad, auto-stoppar motorn inte alltid.

Motorn auto-stoppar inte om:

| Villkor   | M/A <sup>A</sup> |
|---|------------------|
| bilen inte först uppnått ca 8 km/h (5 mph) efter nyckelstart eller senaste auto-stopp.          | M + A            |
| föraren öppnat säkerhetsbältets lås.  | M + A            |
| startbatteriets kapacitet är under lägsta tillåtna nivå.  | M + A            |
| motorn inte har normal driftstemperatur.  | M + A            |
| yttertemperaturen är omkring fryspunkten eller över ca 30 °C.                                   | M + A            |
| vindrutans elektriska uppvärmning aktiveras.  | M + A            |
| miljön i kupén avviker från förvalda värden – indikeras av att kupéfäkten har ett högt varvtal. | M + A            |
| bilen backas.   | M + A            |
| startbatteriets temperatur är under fryspunkten eller för hög.                                  | M + A            |

| Villkor  | M/A <sup>A</sup> |
|--|------------------|
| föraren gör större ratt rörelser.  | M + A            |
| avgassystemets partikelfilter är fullt – först efter att en automatisk reningscykel utförts (se Dieselpartikelfilter (DPF) (s. 311)), återaktiveras den tillfälligt avstängda Start/Stop-funktionen. | M + A            |
| vägbanan är mycket brant.  | M + A            |
| ett släpfordon är elektriskt anslutet till bilens elsystem.  | M + A            |
| motorhuvu öppnats <sup>B</sup> .   | M + A            |
| växellådan inte har normal driftstemperatur.   | A                |
| det atmosfäriska lufttrycket understiger motsvarande 1500–2500 m.ö.h. – aktuellt lufttryck varierar med rådande väderlek.  | A                |
| den Adaptiva farthållarens Köasistent är aktiverad.  | A                |
| växelväljaren är i <b>S</b> -läge <sup>C</sup> eller "+/-".  | A                |

A M = Manuell växellåda, A = Automatisk växellåda.

B Endast med vissa motorer.

C Sportläge.

## Relaterad information

- Start/Stop\* (s. 287)
- Start/Stop\* – funktion och handhavande (s. 287)
- Start av motor (s. 270)
- Start/Stop\* – inställningar (s. 292)
- Start/Stop\* – motorn auto-startar inte (s. 291)
- Start/Stop\* – motorn auto-startar (s. 290)
- Start/Stop\* – ofrivilligt motorstopp manuell växellåda (s. 291)
- Start/Stop\* – symboler och meddelanden (s. 293)
- Batteri – Start/Stop (s. 386)



# 08 Start och körning

## Start/Stop\* – motorn auto-startar

En auto-stoppad motor kan i vissa fall återstarta utan att föraren bestämt att färdens ska fortsätta.

I följande fall auto-startar motorn även om föraren inte tryckt ner kopplingspedalen (manuell låda) eller tar foten från bromspedalen (automatisk låda):

| Villkor   | M/A <sup>A</sup> |
|---|------------------|
| Imma bildas på rutorna.   | M + A            |
| Miljön i kupén avviker från förvalda värden.  | M + A            |
| Ett temporärt högt strömuttag råder eller startbatteriets kapacitet sjunker under lägsta tillåtna nivå. | M + A            |
| Upprepade pumpningar med bromspedalen.  | M + A            |
| Motorhuven öppnas <sup>B</sup> .  | M + A            |
| Bilen börjar rulla, eller gör en liten hastighetsökning om bilen auto-stoppad utan att stå helt stilla. | M + A            |
| Förarens bälteslås öppnas med växelväljaren i <b>D</b> - eller <b>N</b> -läge.                          | A                |
| Rattrörelser <sup>B</sup> .   | A                |

| Villkor   | M/A <sup>A</sup> |
|---|------------------|
| Växelväljaren förs ur <b>D</b> -läget till <b>S</b> -läge <sup>C</sup> , <b>R</b> eller "+/-".  | A                |
| Fördörren öppnas med växelväljaren i <b>D</b> -läge – "pling"-ljud och textmeddelande informerar om att Start/Stop-funktionen är aktiv. | A                |

A M = Manuell växellåda, A = Automatisk växellåda.

B Endast med vissa motorer.

C Sportläge.



## VARNING

Öppna inte motorhuven när motorn auto-stoppad – motorn kan plötsligt auto-starta. Gör först en normal motoravstängning med **START/STOP ENGINE**-knappen innan huven fälls upp.

## Relaterad information

- Start/Stop\* (s. 287)
- Start/Stop\* – funktion och handhavande (s. 287)
- Start av motor (s. 270)
- Start/Stop\* – inställningar (s. 292)
- Start/Stop\* – motorn auto-startar inte (s. 291)
- Start/Stop\* – motorn stoppar inte (s. 289)
- Start/Stop\* – ofrivilligt motorstopp manuell växellåda (s. 291)

- Start/Stop\* – symboler och meddelanden (s. 293)
- Batteri – Start/Stop (s. 386)



### Start/Stop\* – motorn auto-startar inte

Motorn auto-startar inte alltid efter att ha auto-stoppat.

I följande fall auto-startar inte motorn efter att ha auto-stoppat:

| Villkor   | M/A<br>A |
|---|----------|
| En växel är ilagd utan frikoppling – en displaytext uppmanar föraren att ställa växelspaken i neutralläge för att auto-start ska kunna ske. | M        |
| Föraren är obältad.   | M        |
| Föraren är obältad, växelväljaren är i P-läge och förardörren är öppen – en normal motorstart måste göras.                                  | A        |

A M = Manuell växellåda, A = Automatisk växellåda.

### Relaterad information

- Start/Stop\* (s. 287)
- Start/Stop\* – funktion och handhavande (s. 287)
- Start av motor (s. 270)
- Start/Stop\* – inställningar (s. 292)
- Start/Stop\* – motorn auto-startar (s. 290)
- Start/Stop\* – motorn stoppar inte (s. 289)
- Start/Stop\* – ofrivilligt motorstopp manuell växellåda (s. 291)

- Start/Stop\* – symboler och meddelanden (s. 293)
- Batteri – Start/Stop (s. 386)

### Start/Stop\* – ofrivilligt motorstopp manuell växellåda

Om en igångkörning misslyckas och motorn stannar, gör enligt nedan:

1. Kontrollera att förarsidans säkerhetsbälte är fastlåst i bälteslåset.
2. Tryck ner kopplingspedalen igen – motorn auto-startar.
3. I vissa fall måste växelspaken ställas i neutralläge. Kombiinstrumentet visar då texten **Lägg växel i neutralläge**.

### Relaterad information

- Start/Stop\* (s. 287)
- Start/Stop\* – funktion och handhavande (s. 287)
- Start av motor (s. 270)
- Start/Stop\* – inställningar (s. 292)
- Start/Stop\* – motorn auto-startar inte (s. 291)
- Start/Stop\* – motorn auto-startar (s. 290)
- Start/Stop\* – motorn stoppar inte (s. 289)
- Start/Stop\* – symboler och meddelanden (s. 293)
- Batteri – Start/Stop (s. 386)



## Start/Stop\* – inställningar

I bilens menysystem MY CAR under rubrik **DRIVE** finns information om Volvos Start/Stop-system samt rekommendationer för energibesparande körteknik.

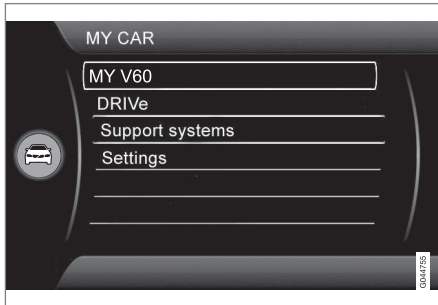

- Batteri – Start/Stop (s. 386)

## Relaterad information

- Start/Stop\* (s. 287)
- Start/Stop\* – funktion och handhavande (s. 287)
- Start av motor (s. 270)
- Start/Stop\* – motorn auto-startar inte (s. 291)
- Start/Stop\* – motorn auto-startar (s. 290)
- Start/Stop\* – motorn stoppar inte (s. 289)
- Start/Stop\* – ofrivilligt motorstopp manuell växellåda (s. 291)
- Start/Stop\* – symboler och meddelanden (s. 293)



## Start/Stop\* – symboler och meddelanden

Start/Stop-funktionen kan visa textmeddelanden i kombiinstrumentet.

## Textmeddelande



Kombinerat med denna kontrollampa kan Start/Stop-funktionen visa textmeddelanden i kombiinstru-

mentet för vissa situationer. För några av dem finns en rekommenderad åtgärd som bör utföras. Följande tabell visar några exempel.

| Symbol | Meddelande  | Info/åtgärd  | M/A <sup>A</sup> |
|--------|---|--|------------------|
|        | Auto Start/Stop Service erfordras                       | Start/Stop är ur funktion. Kontakta en verkstad – en auktoriserad Volvoverkstad rekommenderas.     | M + A            |
|        | Autostart Motorn igång + akustisk signal                | Aktiveras om förardörren öppnas med auto-stoppad motor och växelväljaren i D-läge.                 | A                |
|        | Tryck på Startknappen                                   | Motorn kommer ej att auto-starta – gör en normal motorstart med <b>START/STOP ENGINE</b> -knappen. | M + A            |
|        | Trampa ned kopplingspedalen för att starta              | Motorn beredd att auto-starta – väntar på att kopplingspedalen ska tryckas ner.                    | M                |
|        | Trampa ned broms- och kopplingspedalerna för att starta | Motorn beredd att auto-starta – väntar på att broms- eller kopplingspedalen ska tryckas ner.       | M                |
|        | Växel i neutral för att starta                          | Växel är ilagd utan frikoppling – frikoppla och ställ växelspaken i neutralläge.                   | M                |





| Symbol | Meddelande                                  | Info/åtgärd   | M/A <sup>A</sup> |
|--------|---|---|------------------|
|        | Välj <b>P</b> eller <b>N</b> för att starta | Start/Stop har deaktiverats – för växelväljaren till <b>N</b> - eller <b>P</b> -läge och gör en normal motorstart med <b>START/STOP ENGINE</b> -knappen . | A                |
|        | Tryck på <b>Startknappen</b>                | Motorn kommer ej att auto-starta – gör en normal motorstart med <b>START/STOP ENGINE</b> -knappen och växelväljaren på <b>P</b> eller <b>N</b> .          | A                |

A M = Manuell växellåda, A = Automatisk växellåda.

Om ett meddelande inte släcks efter utförd åtgärd bör en verkstad kontaktas – en auktoriserad Volvoverkstad rekommenderas.

## Relaterad information

- Start/Stop\* (s. 287)
- Start/Stop\* – funktion och handhavande (s. 287)
- Start av motor (s. 270)
- Start/Stop\* – inställningar (s. 292)
- Start/Stop\* – motorn auto-startar inte (s. 291)
- Start/Stop\* – motorn auto-startar (s. 290)
- Start/Stop\* – motorn stoppar inte (s. 289)
- Start/Stop\* – ofrivilligt motorstopp manuell växellåda (s. 291)
- Batteri – Start/Stop (s. 386)





## Körläge ECO\*

ECO är en innovativ Volvo-funktion för automotiväxlade bilar, vilken kan reducera bränsleförbrukning med upp till 5 %, beroende på förarens körbeteende. Funktionen ger föraren möjlighet till ett mer aktivt miljömedvetet sätt att köra bil.

### Allmänt



Vid aktivering av ECO-funktionen förändras följande:

- Växellådans växlingspunkter.
- Motorstyrning och respons från gaspedal.
- Start/Stop-funktionen – motorn kan auto-stoppa även innan bilen stannat och står helt still.
- Funktionen Eco Coast aktiveras – motorbroms upphör.
- Klimatsystemets inställningar – vissa elförbrukare deaktiveras eller fungerar med reducerad effekt.

**i OBS**

Vid aktivering av ECO-funktionen ändras några parametrar i klimatsystemets inställningar och några elförbrukares funktioner reduceras. Vissa inställningar kan återställas manuellt, men full funktionalitet återfås endast genom att stänga av ECO-funktionen.

### ECO – Handhavande

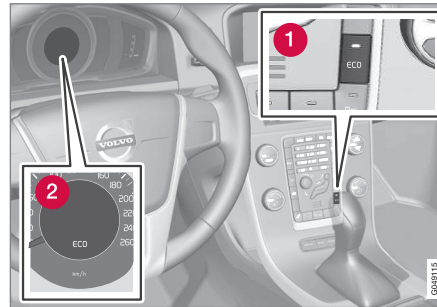

- 1 ECO På/Av
- 2 ECO-symbol

Vid motoravstängning deaktiveras ECO-funktionen och måste därför aktiveras efter varje motorstart. Undantag finns för vissa motorer – det verifieras dock enkelt med att både kombiinstrumentets ECO-symbol och ECO -knappens lampa lyser vid aktiverad funktion.

### ECO-funktion På eller Av

**ECO**



Avstängd ECO-funktion indikeras med att kombiinstrumentets ECO-symbol och ECO -knappens lampa slocknar. Funktionen är sedan avstängd tills den återaktiveras med ECO -knappen.

### Eco Coast – Funktion

Delfunktionen Eco Coast innebär i praktiken att motorbromsen deaktiveras vilket medför att bilens rörelseenergi används till att rulla längre sträckor. Då föraren släpper gaspedalen frikopplas växellådan automatiskt från motorn vars varvtal sänks till tomgång med minimal förbrukning.

Funktionen är tänkt att användas vid en förutsedd hastighetsänkning, t.ex. för att rulla in i en zon med en lägre hastighetsbegränsning.

Eco Coast möjliggör en proaktiv körning där föraren kan använda så kallad "Pulse & Glide"-teknik och ett minimum av inbromsningar.

Även en kombination av Eco Coast och temporärt avstängd ECO-funktion kan sammantaget bidra till sänkt förbrukning. Alltså:

- Aktiv Eco Coast: Lång rullning utan motorbroms = Låg förbrukning

och





- Avstängd ECO-funktion: Kort rullning **med** motorbroms = Minimal förbrukning.

## **i** OBS

För att få optimalt låg bränsleförbrukning bör dock Eco Coast kombinerat med korta frirullningar i regel undvikas.

### Aktivera Eco Coast

Funktionen aktiveras när gaspedalen släpps upp helt, i kombination med följande parametrar:

- **ECO**-knappen aktiverad
- Växelväljaren i **D**-läge
- Hastighet inom intervallet ca 65–140 km/h (40-87 mph)
- Vägens utförslut ej brantare än ca 6 %.

### Deaktivera Eco Coast

I vissa situationer kan det vara önskvärt att stänga av Eco Coast-funktionen. Exempel på sådana tillfällen kan vara:

- vid branta utförslut – för att kunna använda motorbroms.
- inför en förestående omkörning – för att kunna göra den på säkrast möjliga sätt.

Att deaktivera Eco Coast och återgå till motorbroms kan göras på följande sätt:

- Tryck på **ECO**-knappen.
- För växelspaken till manuellt "**S+/-**"-läge.
- Växla med med rattpaddlarna.

- Påverka gas- eller bromspedal.

### Eco Coast – Begränsningar

Funktionen är inte tillgänglig om:

- farthållaren aktiveras
- vägens utförslut är brantare än ca 6 %
- manuella växlingar görs med rattpaddlarna\*
- motor och/eller växellåda ej har normal arbetstemperatur.
- växelväljaren förs från **D**- till "**S+/-**"-läge
- hastigheten är utanför intervallet ca 65–140 km/h (40-87 mph)

### Mer information och inställningar

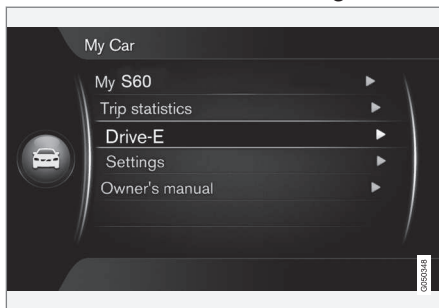

I bilens menysystem **MY CAR** finns ytterligare information om ECO-konceptet – se avsnitt MY CAR (s. 111).

### Relaterad information

- Allmänt om klimat (s. 122)

### Färdbroms

Färdbromsen används till att sänka bilens hastighet vid färd.

Bilen är av säkerhetsskäl utrustad med två bromskretsar. Om en bromskrets skadas kommer bromspedalen att ta djupare och ett högre pedaltryck behövs för att få normal bromseffekt.

Förarens tryck på bromspedalen förstärks av en bromsservo.



### VARNING

Bromsservon fungerar endast då motorn är igång.

Om färdbromsen används vid avstängd motor känns pedalen stum och ett högre pedaltryck måste användas för att bromsa bilen.

För bilar med funktionen Starthjälp i backe (HSA)\* (s. 285)\* återgår pedalen långsammare än vanligt till normalläge om bilen är parkerad i en backe eller på ojämnt underlag.

I mycket kuperade landskap eller vid körning med tung last kan bromsarna avlastas genom motorbromsning. Motorbromsen utnyttjas effektivast om samma växel används nedför som uppför.



För mer generell information om hård belastning av bilen, se Motorolja – ogynnsamma körförhållanden (s. 419).

### Bromsa på våta vägar

Vid körning en längre tid i kraftigt regn utan att bromsa, kan bromseffekten vid den första inbromsningen fördröjas något. Detta kan även vara fallet efter en biltvätt. Det är då nödvändigt att trampa kraftigare på bromsen. Håll därför ett större avstånd till framförvarande trafik.

Bromsa bilen ordentligt efter körning på våta vägar och efter en biltvätt. Bromsskivorna värms då upp, torkar snabbare och skyddas mot korrosion. Ta hänsyn till rådande trafiksituation vid inbromsning.

### Bromsa på saltade vägar

Vid körning på saltade vägar kan det bildas ett saltskikt på bromsskivor och bromsbelägg. Detta kan förlänga bromssträckan. Håll därför ett extra stort säkerhetsavstånd till framförvarande fordon. Se också till att:

- Bromsa då och då för att avlägsna ett eventuellt saltskikt. Se till att andra trafikanter inte utsätts för fara vid inbromsningen.
- Trampa försiktigt på bromspedalen när körningen har avslutats och innan nästa färd startar.

### Underhåll

För att hålla bilen på en hög nivå vad gäller trafiksäkerhet, driftsäkerhet och tillförlitlighet bör Volvos serviceintervaller följas, vilka finns specificerade i Service- och Garantiboken.



Nya och utbytta bromsbelägg och bromsskivor ger optimal bromsverkan först efter några hundra kilometer efter "inslitning". Kompensera den minskade bromsverkan genom att trampa ned bromspedalen hårdare. Volvo rekommenderar att endast bromsbelägg som är godkända för din Volvo monteras.

#### VIKTIGT

Kontroll av slitage på bromssystemets komponenter bör göras regelbundet.

Kontakta en verkstad för information om tillvägagångssätt eller låt en verkstad utföra inspektionen – en auktoriserad Volvoverkstad rekommenderas.

### Symboler och meddelanden

| Symbol  | Innebörd   |
|---|--|
|  | Fast sken – kontrollera bromsvätskenivån. Om nivån är låg, fyll på bromsvätska samt kontrollera orsaken till bromsvätskeförlusten. |
|  | Fast sken i 2 sekunder vid motorstart – automatisk funktionskontroll.  |

#### VARNING

Om  och  är tända samtidigt, kan fel ha uppstått i bromssystemet.

Om nivån i bromsvätskebehållaren vid detta tillfälle är normal, kör då försiktigt till närmaste verkstad för kontroll av bromssystemet – en auktoriserad Volvoverkstad rekommenderas.

Om bromsvätskan ligger under **MIN**-nivå i bromsvätskebehållaren bör inte bilen köras vidare utan att bromsvätska fyllts på.

Anledningen till bromsvätskeförlusten måste kontrolleras.

### Relaterad information

- Parkeringsbroms (s. 300)
- Färdbroms – nödbromsljus och automatisk varningsblinkers (s. 298)



- Färdbroms – nödbromsförstärkning (s. 299)
- Färdbroms – låsningsfria bromsar (s. 298)

### Färdbroms – låsningsfria bromsar

*Låsningsfria bromsar, ABS (Anti-lock Braking System), hindrar hjulen från att låsa sig vid inbromsning.*

Funktionen medför att styrförmågan behålls och det blir lättare att t.ex. väja för ett hinder. Vid ingrepp kan vibrationer kännas i bromspedalen, vilket är normalt.

Efter att motorn startats görs automatiskt ett kort test av ABS-systemet då föraren släpper bromspedalen. Ytterligare ett automatiskt test av ABS-systemet kan komma att göras vid låg hastighet. Testet kan uppfattas som pulsering i bromspedalen.

#### Relaterad information

- Färdbroms (s. 296)
- Parkeringsbroms (s. 300)
- Färdbroms – nödbromsljus och automatisk varningsblinkers (s. 298)
- Färdbroms – nödbromsförstärkning (s. 299)

### Färdbroms – nödbromsljus och automatisk varningsblinkers

*Nödbromsljus aktiveras för att uppmärksamma bakomvarande om en kraftig inbromsning. Funktionen innebär att bromsljuset blinkar istället för att – som vid normal bromsning – lysa med fast sken.*

Nödbromsljus aktiveras i hastigheter över 50 km/h (31 mph) vid kraftig inbromsning. Efter att bilens hastighet bromsats ner under 10 km/h (6 mph) återgår bromsljuset från att blinka till normalt fast sken – samtidigt aktiveras varningsblinkers (s. 96). Dessa blinkar tills föraren accelererar upp bilen till en högre hastighet igen eller stänger av varningsblinkers.

#### Relaterad information

- Färdbroms (s. 296)
- Parkeringsbroms (s. 300)
- Färdbroms – nödbromsförstärkning (s. 299)
- Färdbroms – låsningsfria bromsar (s. 298)



## Färdbroms – nödbromsförstärkning

Nödbromsförstärkning EBA (Emergency Brake Assist) hjälper till att öka bromskraften och därmed förkorta bromssträcken.

EBA känner av förarens sätt att bromsa och ökar bromskraften när det behövs. Bromskraften kan förstärkas upp till nivån då ABS-systemet ingriper. EBA-funktionen avbryts när trycket på bromspedalen minskar.

### OBS

När EBA aktiveras sjunker bromspedalen ner lite längre än vanligt, tryck (håll) ner bromspedalen så länge det behövs. Släpps bromspedalen upphör all inbromsning.

### Relaterad information

- Färdbroms (s. 296)
- Parkeringsbroms (s. 300)
- Färdbroms – nödbromsljus och automatisk varningsblinkers (s. 298)
- Färdbroms – låsningsfria bromsar (s. 298)



## Parkeringsbroms

Parkeringsbromsen håller bilen stilla, då förarplatsen är tom, genom att mekaniskt låsa/spärra två hjul.

### Funktion

När den elektriskt styrda parkeringsbromsen arbetar hörs ett svagt elmotorljud. Ljudet uppkommer även vid automatiska funktionskontroller av parkeringsbromsen.

Om bilen står stilla när parkeringsbromsen ansätts verkar den endast på bakhjulen. Om ansättningen sker när bilen rör sig används ordinarie färdbroms, dvs. bromsen verkar på alla fyra hjulen. Bromsverkan övergår till bakhjulen när bilen nästan står stilla.

### Låg batterispänning

Om batterispänningen är för låg kan parkeringsbromsen varken lossas eller ansättas. Anslut ett starthjälpsbatteri om batterispänningen är för låg, se Starthjälp med batteri (s. 276).

## Att ansätta parkeringsbromsen



Parkeringsbromsreglage – ansätt.

1. Tryck ned färdbromspedalen bestämt.
2. Tryck på parkeringsbromsreglaget.
  - >  Kombiinstrumentets symbol börjar blinka – vid fast sken är parkeringsbromsen ansatt.
3. Släpp färdbromspedalen och säkerställ att bilen står still.

När bilen parkeras ska 1:ans växel läggas i (manuell växellåda), eller växelväljaren vara i läge **P** (automatisk växellåda).

### Nödbroms

I nödfall kan parkeringsbromsen ansättas när fordonet är i rörelse genom att trycka och hålla på parkeringsbromsreglaget. Bromsförloppet avbryts när reglaget släpps.



### OBS

Vid nödbromsning i högre hastigheter ljuder en signal under bromsförloppet.

### Parkering i backe

Om bilen parkeras i uppforsbacke:

- Vrid hjulen i riktning **från** trottoarkanten.

Om bilen parkeras i utforsbacke:

- Vrid hjulen i riktning **mot** trottoarkanten.



### VARNING

Använd alltid parkeringsbromsen vid parkering på lutande underlag – en ilagd växel eller automatlådans **P**-läge är inte tillräckligt för att hålla bilen i alla situationer.

## Att lossa parkeringsbromsen



Parkeringsbromsreglage – lossa.



## Bil med manuell växellåda

### Lossa manuellt

1. Sätt fjärrnyckeln i startlåset<sup>14</sup>.
2. Tryck ned färdbrömspedalen bestämt.
3. Dra i parkeringsbromsreglaget.
  - >  Parkeringsbromsen släpper och kombiinstrumentets symbol slocknar.

#### OBS

Parkeringsbromsen kan även lossas manuellt genom att kopplingspedalen trycks ner istället för bromspedalen. Volvo rekommenderar att bromspedalen används.

### Lossa automatiskt

1. Starta motorn.
2. Lägg i 1:ans växel eller backväxeln.
3. Släpp upp kopplingen och ge gas.
  - >  Parkeringsbromsen släpper och kombiinstrumentets symbol slocknar.

## Bil med automatisk växellåda

### Lossa manuellt

1. Sätt fjärrnyckeln i startlåset<sup>14</sup>.
2. Tryck ned färdbrömspedalen bestämt.
3. Dra i reglaget.
  - >  Parkeringsbromsen släpper och kombiinstrumentets symbol slocknar.

### Lossa automatiskt

1. Ta på säkerhetsbältet.
2. Starta motorn.
3. Tryck ned färdbrömspedalen bestämt.
4. För växelväljaren till läge **D** eller **R** och ge gas.
  - >  Parkeringsbromsen släpper och kombiinstrumentets symbol slocknar.

#### OBS

Av säkerhetsskäl lossas parkeringsbromsen bara automatiskt om motorn är igång och föraren har bilbältet på sig. Parkeringsbromsen lossas omedelbart på bilar med automatväxellåda när gaspedalen trycks ner och växelväljaren står i läge **D** eller **R**.

## Tung last i motlut

Tung last, t.ex. ett släp, kan göra att bilen rullar bakåt när parkeringsbromsen lossas automatiskt i kraftigt motlut. Undvik detta genom att trycka in reglaget samtidigt som du kör iväg. Släpp reglaget när motorn upp-når dragläge.

## Byte av bromsbelägg

Bromsbeläggen bak måste bytas på verkstad p.g.a. den elektriska parkeringsbromsens konstruktion – en auktoriserad Volvoverkstad rekommenderas.

## Symboler och meddelanden

För information om hur kombiinstrumentets textmeddelanden kan visas och raderas, se Meddelanden – hantering (s. 111).

<sup>14</sup> För bil med nyckelfritt start- och låssystem: Tryck på **START/STOP ENGINE**.



## 08 Start och körning



| Symbol | Meddelande                               | Innebörd/åtgärd   |
|--------|--|---|
|        | "Meddelande"                             | <ul style="list-style-type: none"> <li>Läs kombiinstrumentets meddelande.</li> </ul>  |
|        |  | <p>Blinkande symbol innebär att parkeringsbromsen ansätts.</p> <p>Blinkar symbolen i någon annan situation innebär det att ett fel uppstått.</p> <ul style="list-style-type: none"> <li>Läs kombiinstrumentets meddelande.</li> </ul>   |
|        | <b>Parkeringsbroms ej helt släppt</b>    | <p>Ett fel gör att parkeringsbromsen inte kan lossas:</p> <ul style="list-style-type: none"> <li>Försök att ansätta och lossa bromsen.</li> </ul> <p>Om felet kvarstår efter några försök:</p> <ul style="list-style-type: none"> <li>Uppsök verkstad – en auktoriserad Volvoverkstad rekommenderas.</li> </ul> <p>OBS! En varningssignal ljuder vid fortsatt färd med detta felmeddelande.</p>   |
|        | <b>Parkeringsbroms ej ansatt</b>         | <p>Ett fel gör att parkeringsbromsen inte kan ansättas:</p> <ul style="list-style-type: none"> <li>Försök att lossa och ansätta bromsen.</li> </ul> <p>Om felet kvarstår efter några försök:</p> <ul style="list-style-type: none"> <li>Uppsök verkstad – en auktoriserad Volvoverkstad rekommenderas.</li> </ul> <p>Meddelandet tänds även på bilar med manuell växellåda när bilen körs i låg hastighet med dörren öppen för att göra föraren uppmärksam på att parkeringsbromsen kan ha lossats oavsiktligt.</p> |
|        | <b>Parkeringsbroms Service erfordras</b> | <p>Ett fel har uppstått:</p> <ul style="list-style-type: none"> <li>Försök att ansätta och lossa bromsen.</li> </ul> <p>Om felet kvarstår efter några försök:</p> <ul style="list-style-type: none"> <li>Uppsök verkstad – en auktoriserad Volvoverkstad rekommenderas.</li> </ul>  |

08

Om bilen måste parkeras innan ett eventuellt fel är åtgärdat, ska hjulen vridas som vid parkering i backe och 1:ans växel läggas i

(manuell växellåda) eller växelväljaren vara i läge **P** (automatisk växellåda).

Ett textmeddelande kan släckas med ett kort tryck på blinkerspakens **OK**-knapp.





## Relaterad information

- Färdbroms (s. 296)



## Vadning

Vadning innebär att bilen körs genom en djupare mängd vatten på en vattenbelagd väg-bana. Vadning ska göras med stor försiktighet.

Bilen kan köras genom ett vattendjup på högst 25 cm (30 cm med V60 Cross Country) i max promenadhastighet. Extra försiktighet ska iaktas vid passage av strömmande vatten.

Vid vadning, håll låg hastighet och stanna inte bilen. När vattnet passerats, tryck lätt på bromspedalen och kontrollera att full bromsverkan uppnås. Vatten och t.ex. gytta kan göra bromsbeläggen våta med fördröjd bromsverkan som resultat.

- Rengör eventuella kontakter för elektrisk värmare och släpvagnskoppling efter körning i vatten och lera.
- Låt inte bilen stå med vatten över trösklarna någon längre stund – det kan orsaka elfel i bilen.

## ! VIKTIGT

Motorskada kan uppstå om vatten kommer in i luftfiltret.

Vid djup större än 25 cm (30 cm med V60 Cross Country) kan vatten komma in i transmissionen. Då minskar oljornas smörjande förmåga vilket förkortar livslängden på dessa system.

Skador på någon komponent, motor, transmission, turboladdare, differential eller dess interna komponenter orsakade av översvämning, hydrostatisk låsning eller oljebrist täcks inte av garantin.

Vid motorstopp i vatten, prova inte omstart – bogsera bilen ur vattnet till verkstad – en auktoriserad Volvoverkstad rekommenderas. Risk för motorhaveri.

## Relaterad information

- Bärning (s. 324)
- Bogsering (s. 321)

## Överhettning

Under speciella förhållanden, vid hård körning i t.ex. brant terräng och varmt klimat, finns risk för att motor och drivsystem kan överhettas – särskilt vid tung last.

För information om överhettning vid körning med släpfordon, se Körning med släpvagn\* (s. 314).

- Ta bort extraljus som sitter framför grillen vid körning i varmt klimat.
- Om temperaturen i motorns kylsystem blir för hög tänds en varningssymbol i kombiinstrumentets informationsdisplay och visar där textmeddelandet **Hög motortemperatur Stanna snarast** – stanna då bilen på ett säkert sätt och låt motorn gå på tomgång under några minuter för att svalna.
- Visas textmeddelandet **Hög motortemperatur Stäng av motorn** eller **Kylvätskenivån låg Stanna snarast** ska motorn stängas av efter att bilen stannats.
- Vid överhettning i växellådan aktiveras en inbyggd skyddsfunktion som bl.a. tänder en varningssymbol i kombiinstrumentet och dess display visar textmeddelandet **Växellådan varm Sänk hastigheten** eller **Växellådan varm Stanna snarast Låt svalna** – följ given rekommendation och sänk hastigheten respektive stanna bilen på ett säkert sätt och låt motorn gå



på tomgång under några minuter för att låta växellådan svalna.

- Vid överhettning kan bilens luftkonditionering komma att stängas av temporärt.
- Stäng inte av motorn omedelbart vid stopp efter en hård körning.

### OBS

Det är normalt att motorns kylfläkt arbetar en stund efter att motorn stängts av.

### Körning med öppen bak-/bagagelucka

Vid körning med öppen baklucka kan giftiga avgaser sugas in i bilen via lastutrymmet.

#### VARNING

Kör inte med öppen baklucka. Giftiga avgaser kan sugas in i bilen via lastutrymmet.

#### Relaterad information

- Lastning (s. 148)

### Överbelastning – startbatteri

De elektriska funktionerna i bilen belastar startbatteriet (s. 382) olika mycket. Undvik att använda nyckelläge II (s. 81) när motorn är avstängd. Använd istället läge I – då förbrukas mindre ström.

Var även uppmärksam på olika tillbehör som belastar det elektriska systemet. Använd inte funktioner som drar mycket ström när motorn är avstängd. Exempel på sådana funktioner är:

- kupéfläkt
- strålkastare
- vindrutetorkare
- ljudanläggning (hög volym).

Om startbatterispänningen är låg visar kombi-instrumentets informationsdisplay texten **Låg batterispänning Strömsparkläge**. Energisparfunktionen stänger sedan av eller reducerar vissa funktioner, t.ex. kupéfläkt och/eller ljudanläggning.

- Ladda då startbatteriet genom att starta motorn och låt den sedan gå i minst 15 minuter – startbatteriet laddas bättre under körning än med motorn på tomgång vid stillastående.



## Inför en lång resa

Inför en lång resa är det en fördel att gå igenom följande punkter:

- Kontrollera att motorn fungerar som den ska och att bränsleförbrukning (s. 429) är normal.
- Se till att inget läckage (bränsle, olja, eller annan vätska) förekommer.
- Kontrollera samtliga glödlampor och däckens mönsterdjup.
- Att medföra varningstriangel (s. 337) är ett lagkrav i vissa länder.

## Relaterad information

- Motorolja – kontroll och påfyllning (s. 367)
- Byte av hjul – losstagning hjul (s. 333)
- Lampbyte – allmänt (s. 372)

## Vinterkörning

Vid vinterkörning är det viktigt att utföra vissa kontroller för att säkerställa att bilen kommer kunna framföras på ett säkert sätt.

Kontrollera speciellt inför den kalla årstiden:

- Motorns kylvätska (s. 370) ska innehålla 50 % glykol. Denna blandning skyddar motorn mot frostsprängning ner till ca -35 °C. För att undvika hälsorisker ska olika typer av glykol inte blandas.
- Bränsletanken ska vara välfylld för att förhindra kondensbildning.
- Motoroljans viskositet är viktig. Oljor med lägre viskositet (tunnare oljor) underlättar start i kallt väder och minskar dessutom bränsleförbrukningen medan motorn är kall. För mer information om lämpliga oljor, se Motorolja – ogynnsamma körförhållanden (s. 419).

## ! VIKTIGT

Lågviskositetsolja ska inte användas vid hård körning eller i varmt väder.

- Startbatteriets kondition och laddningsnivå ska ses över. Kallt väder ställer större krav på startbatteriet samtidigt som dess kapacitet minskas av kyla.
- Använd spolärvätska (s. 382) för att undvika isbildning i spolärvätskebehållaren.

För bästa möjliga väggrepp rekommenderar Volvo vinterdäck på samtliga hjul om risk för snö eller is föreligger.

## i OBS

I vissa länder måste vinterdäck användas enligt lag. Dubbdäck är inte tillåtet i alla länder.

## Halt väglag

Öva halkkörning under kontrollerade former för att lära känna bilens reaktioner.

## Relaterad information

- Vinterkörning (s. 306)



## Tanklucka – Öppna/stänga

Tankluckan kan öppnas/stängas på följande sätt:

### Öppna/stänga tanklucka



Öppna tankluckan med knappen på belysningspanelen – luckan öppnar när knappen släpps.

 I kombiinstrumentets display indikerar pilen på symbolen vilken sida av bilen tanklocket är placerat.

- Stäng genom att trycka in luckan tills ett klick bekräftar att den är stängd.

### Relaterad information

- Påfyllning av bränsle (s. 307)

## Tanklucka – manuell öppning

Tankluckan kan öppnas för hand när elektrisk öppning från kupén inte är möjlig.

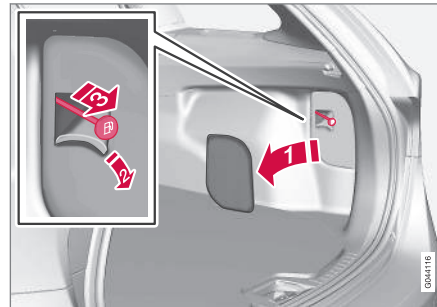

1. Öppna/avlägsna sidoluckan i lastutrymmet (samma sida som tankluckan).
2. Vidga/öppna en perforerad del i isoleringen och sök fram en grönfärgad lina med handtag.
3. Dra lina försiktigt rakt bakåt tills tankluckan fälls ut med ett klickljud.

### VIKTIGT

Dra försiktigt i lina – minimal kraft behövs för att frigöra luckans lås.

### Relaterad information

- Påfyllning av bränsle (s. 307)

## Påfyllning av bränsle

Viktiga saker att tänka på vid tankning.

### Öppna/stänga tanklock

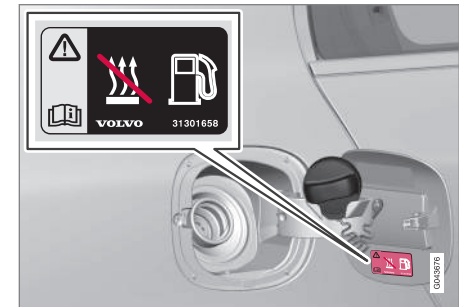

Tanklocket kan parkeras på luckan.

Vid höga yttertemperaturer kan ett visst övertryck uppstå i tanken. Öppna då locket långsamt.

- Efter tankning – sätt tillbaka locket och vrid tills ett eller flera knäppljud hörs.

### Påfyllning av bränsle

- Överfyll inte tanken utan avbryt tankningen när pumpmunstycket slår ifrån första gången.

### OBS

En överfull tank kan vid varmt väder rinna över.



## Påfyllning med reservdunk<sup>15</sup>

Vid påfyllning med reservdunk, använd tratten som ligger under golvluckan i lastutrymmet.

Var noga med att föra in trattens rör ordentligt i påfyllningsröret. Påfyllningsröret har en öppningsbar lucka och trattens rör måste föras förbi luckan innan påfyllning kan påbörjas.

### Relaterad information

- Tanklucka – manuell öppning (s. 307)
- Bränsle – hantering (s. 308)

## Bränsle – hantering

*Bränsle med sämre kvalitet än Volvos rekommendationer ska inte användas eftersom motoreffekten och bränsleförbrukningen påverkas negativt.*

### VARNING

Undvik alltid att inandas bränsleångor och att få bränslestänk i ögonen.

Vid bränsle i ögonen, ta ut eventuella kontaktlinser och skölj ögonen i rikligt med vatten under minst 15 minuter och sök läkarvård.

Svälj aldrig bränsle. Bränslen som bensin, bioetanol och blandningar av dessa och diesel är mycket giftiga och kan orsaka permanenta skador eller dödsfall om de sväljs. Sök läkarvård omedelbart om bränsle har svalts.

### VARNING

Bränsle som spillts ut på marken kan antändas.

Stäng av bränsle driven värmare innan tankning påbörjas.

Bär aldrig en påslagen mobiltelefon i samband med tankning. Ringsignalen kan åstadkomma gnistbildning och antända bensinångorna, vilket i sin tur kan medföra brand och personskada.

### VIKTIGT

Blandning av olika bränsletyper eller användning av bränsle som inte rekommenderas upphäver Volvos garantier samt eventuella kompletterande serviceavtal, detta gäller samtliga motorer.

### OBS

Extrema väderförhållanden, körning med släpvagn eller körning på höga höjder i kombination med bränslekvalitet är faktorer som kan inverka på bilens prestationsförmåga.

### Relaterad information

- Bränsle – diesel (s. 309)
- Dieselpartikelfilter (DPF) (s. 311)
- Bränsleförbrukning och CO<sub>2</sub>-utsläpp (s. 429)
- Bränsletank – volym (s. 427)

<sup>15</sup> Gäller endast bilar med dieselmotor.



## Bränsle – bensin

Bensin används som motorbränsle.

Använd endast bensin från välkända tillverkare. Fyll aldrig på bränsle med tveksam kvalitet. Bensinen ska uppfylla normen EN 228.

- 95 RON kan användas vid normal körning.
- 98 RON rekommenderas för maximal effekt och lägsta bränsleförbrukning.

Vid körning i varmare klimat än +38 °C rekommenderas högsta möjliga oktantal för bästa möjliga prestanda och bränsleförbrukning.

### VIKTIGT

- Använd endast blyfri bensin för att inte skada katalysatorn.
- Bränsle som innehåller metalltillsatser får inte användas.
- Använd inga tillsatser som inte har rekommenderats av Volvo.

## Alkoholer – etanol

### VIKTIGT

- Bränsle som innehåller upp till 10 volymprocent etanol är tillåtet.
- EN 228 E10 bensin (max 10 volymprocent etanol) är godkänt att användas.
- Högre etanol än E10 (max 10 volymprocent etanol) är inte tillåtet. T.ex. E85 är inte tillåtet.

## Relaterad information

- Bränsle – hantering (s. 308)
- Bränsleekonomisk körning (s. 313)
- Bränsleförbrukning och CO<sub>2</sub>-utsläpp (s. 429)
- Bränsletank – volym (s. 427)

## Bränsle – diesel

Diesel används som motorbränsle.

Använd endast dieselbränslen från välkända tillverkare. Fyll aldrig på bränsle med tveksam kvalitet. Dieselbränslet ska uppfylla normen EN 590, SS 155435 eller JIS K 2204. Dieselmotorer är känsliga för föroreningar i bränslet som t.ex. metaller och hög svavelmängd.

Dieselbränsle kan vid låga temperaturer (lägre än 0 °C) ge en paraffinutfällning vilket kan leda till startsvårigheter. De bränslekvaliteter som säljs ska vara anpassade för årstid och klimatzon, men vid extrema väderförhållanden, gammalt bränsle eller vid förflyttning mellan klimatzoner, kan paraffinutfällning förekomma.

Risken för kondensvatten i tanken minskar om tanken hålls välfylld. Se till att det är rent runt påfyllningsröret vid tankning. Undvik spill på lackerade ytor. Tvätta med tvål och vatten vid spill.

### VIKTIGT

Dieselbränslet ska:

- uppfylla normen EN 590, SS 155435, eller JIS K 2204
- ha en svavelhalt som inte överstiger 10 mg/kg
- maximalt ha 7 vol % FAME (Fatty Acid Methyl Ester).



## ! VIKTIGT

Dieselliknande bränslen som inte får användas:

- Specialtillsatser
- Marine Diesel Fuel
- Eldningsolja
- FAME<sup>16</sup> (Fatty Acid Methyl Ester) och vegetabilisk olja.

Dessa bränslen uppfyller inte kraven enligt Volvos rekommendation och ger ökat slitage och motorskador som inte täcks av Volvos garantier.

## Bränslestopp

Bränslesystemets konstruktion hos en dieselmotor gör att om bränslet tar slut, kan urluftning på verkstad krävas för återstart efter tankning.

Efter ett motorstopp på grund av bränslebrist behöver bränslesystemet en kort stund för att utföra en kontroll. Gör då så här innan motorn startas, efter att bränsletanken fyllts med diesel:

1. Sätt fjärrnyckeln i startlåset och tryck in den till ändläget. För mer information, se Nyckellägen (s. 80).
2. Tryck på **START**-knappen **utan** att trycka ner broms- och/eller kopplingspedal.

3. Vänta ca en minut.
4. För att starta motorn: Tryck ner broms- och/eller kopplingspedal och tryck på **START**-knappen en gång till.

## i OBS

Inför påfyllning av bränsle vid bränslebrist:

- Stanna bilen på så plan/vågrät mark som möjligt – lutar bilen finns risk för luftfickor i bränsletillförseln.

## Avtappning av kondensvatten i bränslefilter<sup>17</sup>

I bränslefiltret separeras kondensvatten från bränslet. Kondensvattnet kan i annat fall orsaka motorstörningar.

För bästa prestanda är det viktigt att följa serviceintervall för bränslefilterbyte samt använda originalartiklar som utvecklats specifikt för detta ändamål.

Avtappning av bränslefiltret ska göras enligt serviceintervallerna i Service- och garantiboken eller vid misstanke om att förorenat bränsle använts. För mer information, se Volvos serviceprogram (s. 360).

## ! VIKTIGT

Vissa specialtillsatser avlägsnar vattensepareringen i bränslefiltret.

## Relaterad information

- Bränsle – hantering (s. 308)
- Dieselpartikelfilter (DPF) (s. 311)
- Bränsleförbrukning och CO<sub>2</sub>-utsläpp (s. 429)

<sup>16</sup> Dieselbränsle kan innehålla max 7 vol % FAME, ytterligare mängd får inte tillsättas.

<sup>17</sup> Gäller ej fyrcylindriga motorer.





## Dieselpartikelfilter (DPF)

Dieselbilar är utrustade med ett partikelfilter, vilket medför effektivare avgasrening.

Partiklarna i avgaserna samlas i filtret under normal körning. För att bränna bort partiklarna och tömma filtret startas en s.k. regenerering. För detta krävs att motorn har nått normal arbetstemperatur.

Regenereringen av partikelfiltret sker automatiskt och tar normalt 10–20 minuter. Vid låg medelhastighet kan det ta lite längre tid. Under regenerering ökar bränsleförbrukningen något.

## Regenerering vid kallt väder

Om bilen ofta körs korta sträckor i kallt väder når inte motorn normal arbetstemperatur. Detta innebär att regenerering av dieselpartikelfiltret inte sker och att filtret inte töms.

När filtret har fyllts med partiklar till ca 80 % tänds en gul varningstriangel i kombiinstrumentet och meddelandet **Sotfilter fullt** **Se handbok** visas i dess informationsdisplay.

Starta regenerering av filtret genom att köra bilen, helst på landsväg eller motorväg, tills motorn uppnår normal arbetstemperatur. Bilen bör sedan köras i ytterligare 20 minuter.

## **i** OBS

Under regenereringen kan följande uppstå:

- en smärre reduktion av motoreffekt kan temporärt förnimmas
- bränsleförbrukningen kan temporärt öka
- en bränd lukt kan förekomma.

När regenerering är avslutad raderas varningsmeddelandet automatiskt.

Använd parkeringsvärmare\* i kallt väder – då når motorn normal arbetstemperatur snabbare.

## **!** VIKTIGT

Om filtret fylls helt med partiklar kan det vara svårt att starta motorn och filtret blir funktionsodugligt. Då finns risk att filtret måste bytas ut.

## Relaterad information

- Bränsle – hantering (s. 308)
- Bränsle – diesel (s. 309)
- Bränsleförbrukning och CO<sub>2</sub>-utsläpp (s. 429)
- Bränsletank – volym (s. 427)

## Påfyllning av fordonsgas\*

Att tänka på vid tankning av fordonsgas (CNG – Compressed Natural Gas) för bilar med motoralternativet Bi-Fuel.

## Påfyllning

Fordonsgas fylls på i gasnippeln som sitter bredvid tanklocket innanför tankluckan.

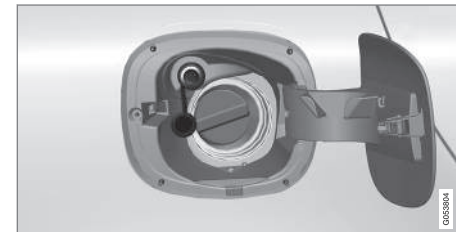

1. Öppna tankluckan och ta bort nippelns skyddslock.
2. Tryck munstycket mot nippeln och se till att slangens munstycke sitter fast genom att vrida handtaget på munstycket åt vänster.
3. Håll sedan startknappen på gaspumpen intryckt i ca 5 sekunder.  
> Tanken fylls på ett par minuter.
4. Ta bort munstycket genom att vrida dess hantag åt höger.
5. Sätt tillbaka nippelns skyddslock och stäng tankluckan.

\* Tillval/tillbehör, för mer information se Introduktion.





### Tankstationer för fordonsgas



Vägmärke för tankstationer som erbjuder fordonsgas.

### Relaterad information

- Bi-Fuel\* – introduktion till fordonsgas (s. 25)
- Inspektion och service av systemet för fordonsgas\* (s. 361)
- Tanklucka – manuell öppning (s. 307)

### Omkopplare för gasdrift\*

För bilar med motoralternativet Bi-Fuel finns en omkopplare för att växla mellan gasdrift (CNG – Compressed Natural Gas) och bensindrift. Denna är placerad vid mittkonsolen.

### Handhavande



Tryck på omkopplaren för att växla mellan gasdrift och bensindrift.

När omkopplingen sker kan ett klickande ljud höras i från lastutrymmet. Det är normalt – ljudet uppkommer då tankventilerna öppnas.

Omkopplaren har två lägen:

- **BI-FUEL** lyser grönt – bilen körs på fordonsgas
- **BI-FUEL** lyser orange – bilen körs på bensen (bränslemätare för fordonsgas är släckt).

Bilen startar alltid på bensen även om gasdrift är valt. När motorn startat byter systemet automatiskt till gasdrift – normalt inom några sekunder vid en varmstart.

Vid start med en kall motor tar det längre tid innan bilen byter till gasdrift för att säkerställa lägsta möjliga emissioner.

### Varningslampa

Om varningslampan i omkopplaren tänds och/eller upprepade ljudsignaler hörs föreligger servicebehov. Bekräfta varningen genom att trycka på omkopplaren och uppsök närmaste verkstad – en auktoriserad Volvoverkstad rekommenderas.

### Relaterad information

- Bi-Fuel\* – introduktion till fordonsgas (s. 25)
- Påfyllning av fordonsgas\* (s. 311)
- Inspektion och service av systemet för fordonsgas\* (s. 361)
- Tanklucka – manuell öppning (s. 307)



## Katalysatorer

Katalysatorerna har till uppgift att rena avgaserna. De är placerade nära motorn för att snabbt nå arbetstemperatur.

Katalysatorerna består av en monolit (keramsten eller metall) med kanaler. Kanalväggarna är belagda med platina/rodium/palladium. Metallerna svarar för katalysatorfunktionen, dvs. de påskyndar den kemiska processen utan att förbrukas.

## Lambdasond™ syremätgivare

Lambdasonden är en del i ett reglersystem, som har till uppgift att minska utsläppen och att förbättra utnyttjandet av bränslet. För mer information, se Bränsleförbrukning och CO<sub>2</sub>-utsläpp (s. 429).

En syremätgivare övervakar syreinnehållet i de avgaser som lämnar motorn. Mätvärdet från avgasanalysen matas in i ett elektroniksystem, som kontinuerligt styr insprutningsventilerna. Förhållandet mellan det bränsle och den luft som förs till motorn regleras hela tiden. Regleringen skapar optimala förhållanden för en effektiv förbränning för att reducera de skadliga ämnena (kolväten, koloxid och kväveoxider) med hjälp av en trevägskatalysator.

## Relaterad information

- Bränsle – bensin (s. 309)
- Bränsle – diesel (s. 309)

## Bränsleekonomisk körning

*Kör ekonomiskt och spara samtidigt miljön genom att köra mjukt och förutseende, samt anpassa körsätt och hastighet till den rådande situationen.*

- Ta hjälp av ECO Guide\* som indikerar hur bränsleekonomiskt bilen körs, se Eco guide & Power guide\* (s. 69).
- För lägsta bränsleförbrukning, aktivera Köräge ECO<sup>20</sup>.
- Använd frihjulsfunktionen Eco Coast<sup>21</sup> – motorbromsen upphör vilket medför att bilens rörelseenergi används till att rulla längre sträckor.
- Kör på högsta möjliga växel, anpassad efter aktuell trafiksituation och väg – lägre varvtal ger lägre förbrukning. Ta hjälp av växelindikatorn (s. 278)<sup>22</sup>.
- Kör i jämn hastighet och med god framförhållning för att minimera inbromsningar.
- Hög hastighet ger ökad bränsleförbrukning – luftmotståndet ökar med hastigheten.
- Varmkör inte motorn med tomgångskörning utan kör hellre iväg med normal belastning direkt efter start – en kall motor drar mer bränsle än en varm.
- Kör med rätt lufttryck i däck och kontrollera detta regelbundet – välj ECO-däcktryck för bästa resultat, se Däck – godkända däcktryck (s. 437).
- Val av däck kan påverka bränsleförbrukningen – rådgör om lämpliga däck med en återförsäljare.
- Använd inte vinterdäck då vintersäsongen är över.

\* Tillval/tillbehör, för mer information se Introduktion.





- Töm bilen på onödiga saker – ju mer last desto högre bränsleförbrukning.
- Utnyttja motorbroms vid inbromsning, där så kan ske utan risk för andra trafikanter.
- Taklast och skidbox ger högre luftmotstånd och höjer förbrukningen – ta bort lasthållare som inte används.
- Undvik att köra med öppna fönster.

För information om Volvo Personvagnars miljöfilosofi, se Miljöfilosofi (s. 23).

För mer information om bränsleförbrukning, se Bränsleförbrukning och CO<sub>2</sub>-utsläpp (s. 429).



## VARNING

Stäng aldrig av motorn vid färd, exempelvis i nedförslut, detta inaktiverar viktiga system såsom styr- och bromsservo.

### Relaterad information

- Bränsle – hantering (s. 308)
- Bränsleförbrukning och CO<sub>2</sub>-utsläpp (s. 429)
- Bränsletank – volym (s. 427)

### Körning med släpvagn\*

*Vid körning med släpvagn finns det ett antal viktiga saker att tänka på när det gäller exempelvis draganordningen, släpvagnen samt hur lasten placeras i släpvagnen.*

Lastförmågan beror på bilens tjänstevikt. Summan av passagerares vikt och samtliga tillval, t.ex. dragkrok, reducerar bilens lastförmåga med motsvarande vikt. För utförlig information, se Vikter (s. 414).

Om draganordningen monterats av Volvo, levereras bilen med nödvändig utrustning för körning med släpvagn.

- Draganordningen på bilen ska vara av godkänd typ.
- Om dragkroken monteras i efterhand, kontrollera med din Volvoåterförsäljare att bilen är fullt utrustad för släpvagnskörning.
- Lägg lasten i släpvagnen så att trycket på bilens draganordning följer angivet maximalt kultryck.
- Öka däcktrycket till rekommenderat lufttryck för full last. För information om däcktryck, se Däck – godkända däcktryck (s. 437).
- Motorn belastas hårdare än normalt vid körning med släpvagn.

- Kör inte med tungt släp när bilen är helt ny. Vänta tills den körts minst 1000 km.
- I långa och branta nedförbackar belastas bilens bromsar mycket mer än normalt. Växla ner till en lägre växel och anpassa hastigheten.
- Av säkerhetsskäl bör maximalt tillåten hastighet, för bil med tillkopplat släp, inte överskridas. Följ gällande bestämmelser för tillåtna hastigheter och vikter.
- Håll en låg hastighet vid körning med släpvagn uppför en lång brant stigning.
- Undvik att köra med släpvagn vid stigning över 12 %.

### Släpvagnskabel

Om bilens draganordning har en 13-polig kontakt och släpet har en 7-polig kontakt behövs en adapter. Använd en adapterkabel som är godkänd av Volvo. Se till att kabeln inte släpar i marken.

### Blinkers och bromsljus på släp

Om någon av släpets lampor för körriktningssystemet är trasig, blinkar kombiinstrumentets symbol för körriktningssystemet snabbare än normalt och informationsdisplayen visar texten **Släpvagnsblinkers funktionsfel**.

<sup>20</sup> Gäller automatisk växellåda.

<sup>21</sup> Se "Körläge ECO".

<sup>22</sup> Gäller manuell växellåda.

\* Tillval/tillbehör, för mer information se Introduktion.



Är någon av släpets lampor för bromsljuset trasig visas texten **Släpvningsbromsljus funktionsfel**.

### Nivåreglering\*

De bakre stötdämparna bibehåller en konstant höjd oavsett bilens last (upp till den tillåtna maxvikten). När bilen står still sjunker bakvagnen något, vilket är normalt

### Släpvningsvikter

För information om Volvos tillåtna släpvningsvikter, se Dragvikt och kultryck (s. 415).

#### OBS

Angivna högsta tillåtna släpvningsvikter är de som Volvo tillåter. Nationella fordonsbestämmelser kan begränsa släpvningsvikt och hastighet ytterligare. Dragkrokarna kan vara certifierade för högre eller lägre dragvikter än vad bilen får dra.

#### VARNING

Följ angivna rekommendationer för släpvningsvikt. Hela ekipaget kan annars bli svårkontrollerbart vid undanmanövrar och inbromsningar.

### Relaterad information

- Körning med släpvagn\* – manuell växellåda (s. 315)
- Körning med släpvagn\* – automatisk växellåda (s. 316)

- Draganordning/Dragkrok\* (s. 316)
- Lampbyte – allmänt (s. 372)

### Körning med släpvagn\* – manuell växellåda

*Vid körning med släpvagn i kuperad terräng i varmt klimat kan det finnas risk för överhettning.*

#### Överhettning

Vid körning med släpvagn i kuperad terräng i varmt klimat kan det finnas risk för överhettning.

- Kör inte motorn på högre varv än 4500 varv/minut (dieselmotorer: 3500 varv/minut) – i annat fall kan oljetemperaturen bli för hög.

#### Dieselmotor 5 cyl

- Vid risk för överhettning är det optimala varvtalet för motorn 2300–3000 varv/minut för optimal cirkulation av kylvätskan.

#### Relaterad information

- Körning med släpvagn\* (s. 314)



## Körning med släpvagn\* – automatisk växellåda

Vid körning med släpvagn i kuperad terräng i varmt klimat kan det finnas risk för överhettning.

- En automatisk växellåda väljer optimal växel relaterat belastning och motorvarv.
- Vid överhettning tänds en varningssymbol i kombiinstrumentet tillsammans med ett meddelande som visas i informationsdisplayen – följ given rekommendation.

## Branta stigningar

- Spärra inte automatväxellådan med en högre växel än vad motorn "orkar med" – det är inte alltid fördelaktigt att köra på hög växel och lågt motorvarv.

## Parkering i backe

1. Tryck ner färd bromsen.
  2. Aktivera parkeringsbromsen.
  3. För växelväljaren till läge **P**.
  4. Släpp färd bromsen.
- Växelväljaren ska vara i parkeringsläge **P** när bil med automatväxellåda och påkopplat släp parkeras. Använd alltid parkeringsbromsen.
  - Använd stoppklossar för att blockera hjulen när bil med påkopplat släp parkeras i backe.

## ! VIKTIGT

Se även särskild information om långsam körning med släpvagn för bilar med automatisk växellåda Powershift, se Automatisk växellåda – Powershift\* (s. 282).

## Start i backe

1. Tryck ner färd bromsen.
2. För växelväljaren till kör läge **D**.
3. Frigör parkeringsbromsen.
4. Släpp färd bromsen och kör iväg.

## Relaterad information

- Automatisk växellåda – Geartronic\* (s. 278)

## Draganordning/Dragkrok\*

En draganordning gör att det t.ex. går att dra en släpkärra efter bilen.

Om bilen utrustats med delbar/löstagbar dragkrok ska monteringsanvisningen för fastsättning av den lösa delen följas noggrant, se Löstagbar dragkrok\* – fastsättning/borttagning (s. 318).

## ! VARNING

Om bilen är försedd med Volvos delbara dragkrok:

- Följ monteringsanvisningen noggrant.
- Den löstagbara delen måste vara låst med nyckel innan körning påbörjas.
- Kontrollera att indikatorfönstret visar grönt.

## Viktigt att kontrollera

- Dragkrokens kula behöver rengöras och smörjas med fett regelbundet.

## i OBS

När kulhandske med svängningsdämpare används skall dragkulan inte smörjas in.

## Relaterad information

- Körning med släpvagn\* (s. 314)



## Löstagbar dragkrok\* – förvaring

Förvara den löstagbara dragkroken i lastutrymmet.

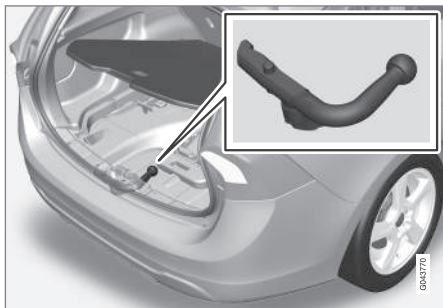

Dragkrokens förvaringsplats.

### ! VIKTIGT

Ta alltid loss dragkroken efter användning och förvara den på dess bestämda plats i bilen.

## Gäller Bi-Fuel\*-bil

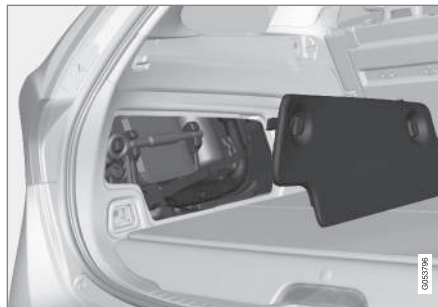

Dragkroken förvaras tillsammans med verktygen bakom en sidolucka i lastutrymmet.

## Relaterad information

- Löstagbar dragkrok\* – specifikationer (s. 317)
- Löstagbar dragkrok\* – festsättning/borttagning (s. 318)
- Körning med släpvagn\* (s. 314)

## Löstagbar dragkrok\* – specifikationer

Specifikationer för löstagbar dragkrok.

### Specifikationer

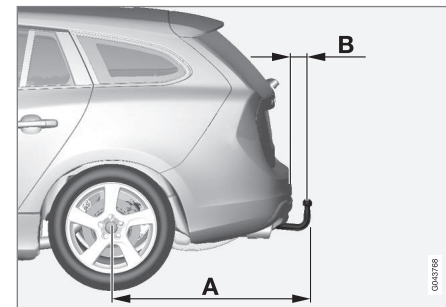

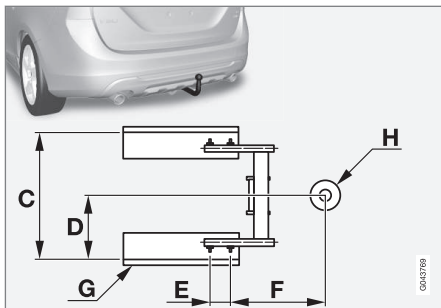

## Mått, fästpunkter (mm)

|   |                |
|---|----------------|
| A | 998            |
| B | 81             |
| C | 854            |
| D | 427            |
| E | 109            |
| F | 282            |
| G | Sidobalk       |
| H | Kulans centrum |

## Relaterad information

- Löstagbar dragkrok\* – fastsättning/borttagning (s. 318)
- Löstagbar dragkrok\* – förvaring (s. 317)
- Körning med släpvagn\* (s. 314)

## Löstagbar dragkrok\* – fastsättning/ borttagning

Fastsättning/borttagning av den löstagbara dragkroken görs på följande sätt:

### Fastsättning



- 1 Ta bort skyddskåpan genom att först trycka in spärren **1** och sedan dra kåpan rakt bakåt **2**.

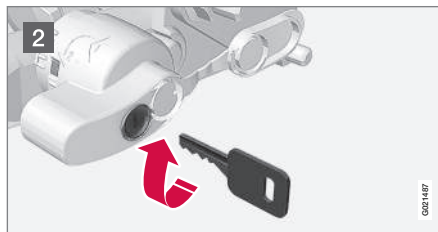

- 2 Kontrollera att mekanismen är i upplåst läge genom att vrida nyckeln medurs.

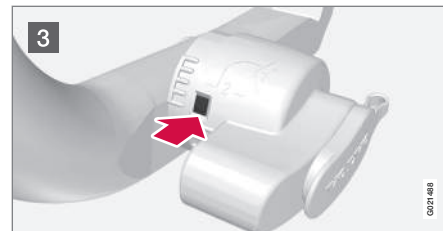

- 3 Indikatorfönstret ska visa rött.

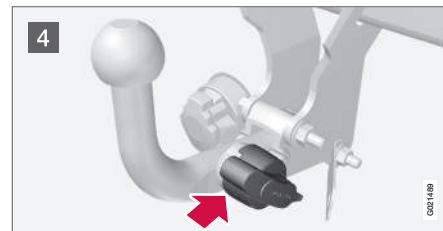

- 4 Sätt i och skjut in dragkroken tills ett klick hörs.



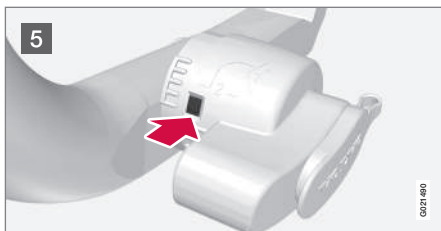

5 Indikatorfönstret ska visa grönt.

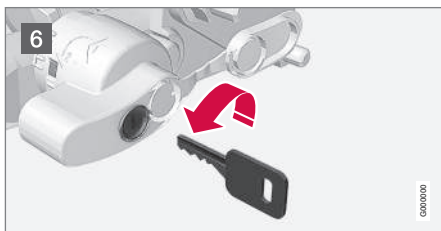

6 Vrid nyckeln moturs till låst läge. Ta nyckeln ur låset.

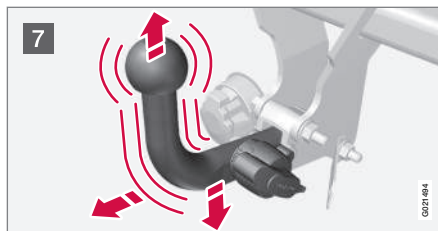

7 Kontrollera att dragkroken sitter fast genom att rycka uppåt, nedåt och bakåt.

### VARNING

Om dragkroken inte sitter korrekt ska den tas loss och sätts fast igen enligt tidigare steg.

### VIKTIGT

Smörj bara in kulan för draghandsken, resten av dragkroken ska vara ren och torr.



8 Säkerhetsvajer.

### VARNING

Var noga med att fästa släpets säkerhetsvajer i avsett fäste.

### Borttagning av dragkrok

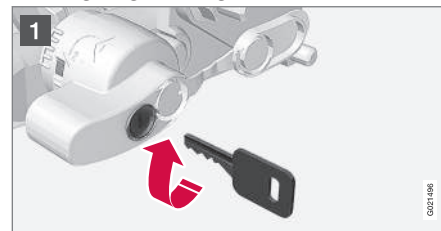

1 Sätt i nyckeln och vrid den medurs till upplåst läge.

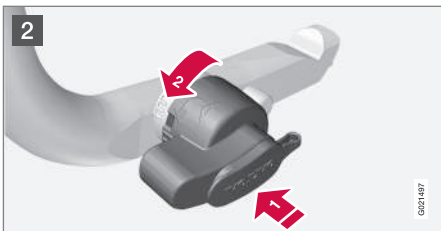

2 Tryck in låsratten **1** och vrid den moturs **2** tills ett klick hörs.

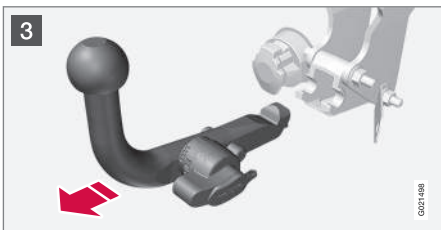

3 Vrid ner låsratten helt, tills det tar stopp och håll ned samtidigt som dragkroken dras ut bakåt och uppåt.

## **! VARNING**

Förankra dragkroken på ett säkert sätt om den förvaras i bilen, se Löstagbar dragkrok\* – förvaring (s. 317).



4 Skjut på skyddskåpan tills den snäpper fast.

## Relaterad information

- Löstagbar dragkrok\* – förvaring (s. 317)
- Löstagbar dragkrok\* – specifikationer (s. 317)
- Körning med släpvagn\* (s. 314)

## Släpfordonsstabilisator – TSA<sup>23</sup>

Funktionen Släpfordonsstabilisator TSA (Trailer Stability Assist) har till uppgift att stabilisera bil med tillkopplat släpfordon i situationer där ekipaget kommit i självsvängning.

TSA-funktionen ingår i stabilitetssystemet (s. 184) ESC<sup>24</sup>.

## Funktion

Fenomenet att bil med släp hamnar i självsvängning, kan uppstå för alla kombinationer av bilar och släp. I vanliga fall krävs höga hastigheter för att det ska uppstå. Men om släpfordonet är överlastat eller har lasten felaktigt fördelad, t.ex. för långt bak, finns risk för självsvängning även i lägre hastigheter.

För att självsvängning sedan ska börja, behövs en utlösande faktor, t.ex.:

- Bil med släp utsätts för en plötslig kraftig sidovind.
- Bil med släp kör på ojämn vägbanan eller i ett gupp.
- Yviga ratt rörelser.

## Handhavande

Då självsvängning väl har börjat kan den bli svår eller omöjlig att dämpa, vilket gör ekipaget svårkontrollerat med risk för att hamna i t.ex. fel körfält eller utanför vägbanan.

<sup>23</sup> Ingår vid installation av Volvo original dragkrok.

<sup>24</sup> (Electronic Stability Control) – Elektronisk stabilitetskontroll.

\* Tillval/tillbehör, för mer information se Introduktion.



Släpfordonsstabilisatorn övervakar kontinuerligt bilens rörelser, speciellt i sidled. Om självsvängning upptäcks, sker individuell bromsreglering på framhjulen vilket ger en stabiliserande effekt på ekipaget. Oftast räcker detta för att föraren ska återfå kontroll över bilen.

Om självsvängningen inte dämpas ut trots TSA-systemets första ingrepp, bromsas ekipaget med alla hjul kombinerat med att motorns drivkraft reduceras. När självsvängningen successivt dämpats och ekipaget åter är stabilt avbryter systemet regleringen och föraren återfår full kontroll över bilen. För mer information, se Elektronisk stabilitetskontroll (ESC) – handhavande (s. 185).

### Övrigt

Ingrepp av TSA kan ske vid högre hastigheter.

#### **i** OBS

TSA-funktionen stängs av om föraren väljer **Sport**-läge, se Elektronisk stabilitetskontroll (ESC) – allmänt (s. 184).

Ingrepp av TSA kan utebli om föraren med kraftiga ratt Rörelser försöker häva självsvängningen, eftersom systemet då inte kan avgöra om det är släpet eller föraren som orsakar självsvängningen.



Då TSA-systemet arbetar, blinkar **ESC**<sup>24</sup>-symbolen i kombiinstrumentet.

### Relaterad information

- Elektronisk stabilitetskontroll (ESC) – allmänt (s. 184)

### Bogsering

*Vid bogsering dras ett fordon efter ett annat fordon med hjälp av en bogserlina.*

Ta reda på den enligt lag högsta tillåtna hastigheten för bogsering innan bogseringen påbörjas.

1. Aktivera bilens varningsblinkers.
2. Fäst bogserlinan i bogseröglan.
3. Lås upp rattlåset genom att sätta fjärrnyckeln i startlåset och gör ett långt tryck på **START/STOP ENGINE**-knappen – nyckelläge II aktiveras, se Nyckellägen (s. 80) för mer information om nyckellägen.
4. Fjärrnyckeln måste vara kvar i startlåset under hela bogseringen.
5. Håll bogserlinan sträckt, när dragbilen sänker farten, genom att hålla foten lätt på bromspedalen – då undviks hårda rymk.
6. Var beredd att bromsa för att stanna.

<sup>24</sup> (Electronic Stability Control) – Elektronisk stabilitetskontroll.



## VARNING

- Kontrollera att rattlåset är upplåst innan bogsering.
- Fjärrnyckeln ska vara i nyckelläge II – i läge I är alla krockkuddar deaktiverade.
- Ta aldrig fjärrnyckeln ur startlåset när bilen bogseras.

## VARNING

Broms- och styrservo fungerar inte när motorn är avstängd – det behövs ca 5 gånger hårdare tryck på bromspedalen och styrningen går betydligt tyngre än normalt.

## Manuell växellåda

Inför bogsering:

- För växelspaken till friläge och frigör parkeringsbromsen.

## Automatisk växellåda Geartronic

Inför bogsering:

- För växelväljaren till läge **N** och frigör parkeringsbromsen.

## VIKTIGT

Observera att bilen alltid måste bärgas så att hjulen rullar framåt.

- Bogsera inte bil med automatisk växellåda i högre hastighet än 80 km/h (50 mph) och inte längre sträcka än 80 km.

## Automatisk växellåda Powershift

Modell med växellådan Powershift bör inte bogseras. Om bogsering ändå måste ske ska sträckan göras så kort som möjligt, och då med mycket låg hastighet.

Vid osäkerhet om bilen är utrustad med växellådan Powershift eller inte, kan det verifieras genom att kontrollera beteckningen på växellådans dekal under motorhuven, se Typbeteckningar (s. 410). Beteckning ”MPS6” betyder att det är en Powershift – i annat fall är det automatlådan Geartronic.

## VIKTIGT

Undvik bogsering.

- För att flytta bilen från en trafikfarlig plats kan den dock bogseras undan en kort sträcka i låg hastighet – inte längre än 10 km och inte högre hastighet än 10 km/h (6 mph). Observera att bilen alltid måste bogseras så att hjulen rullar framåt.
- Vid förflyttning längre sträcka än 10 km måste bilen bärgas med drivhjulen lyfta från vägbanan – professionell bärgning rekommenderas.

Inför bogsering:

- För växelväljaren till läge **N** och frigör parkeringsbromsen.

## Starthjälp

Bogsera inte igång motorn. Använd ett hjälpbatteri om startbatteriet är så urladdat att motorn inte kan startas, se Starthjälp med batteri (s. 276).

## VIKTIGT

Katalysatorn kan skadas vid försök att bogsera igång motorn.



### Relaterad information

- Varningsblinkers (s. 96)
- Bogserögla (s. 323)
- Bärgning (s. 324)

### Bogserögla

Bogseröglan skruvas fast i ett gängat uttag bakom ett täcklock på stötfångarens högra sida, fram eller bak.

### Fastsättning av bogserögla

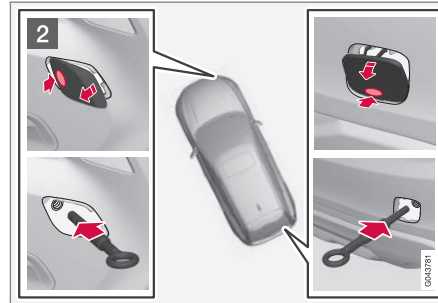
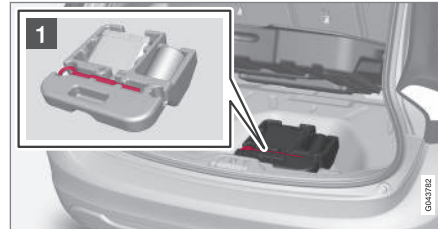

- 1 Ta fram bogseröglan som ligger under golvluckan i lastutrymmet.

Gäller Bi-Fuel\*-bil: Bogseröglan förvaras tillsammans med verktygen bakom en sidolucka i lastutrymmet.

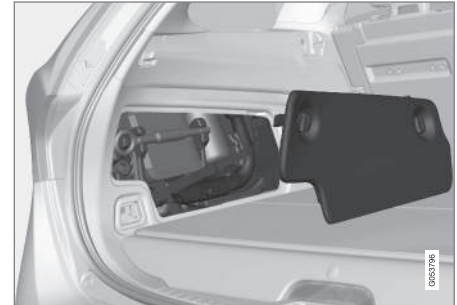



## 08 Start och körning



2 Täcklock för bogseröglans fästpunkt förekommer i två varianter vilka måste öppnas på olika sätt:

- Varianten med ett urtag öppnas genom att, med ett mynt eller liknande instucket i urtaget, bända det utåt. Vik sedan ut locket helt och ta loss det.
- Den andra varianten har en markering utmed dess ena sida eller i ett hörn: Tryck på markeringen med ett finger och vik samtidigt ut motstående sida/hörn med hjälp av ett mynt eller liknande – locket svänger kring dess centrumlinje och kan sedan tas loss.

Skruva bogseröglan ända in till dess fläns. Vrid fast öglan ordentligt med t.ex. hjulmutternyckeln.

Efter användning skruvas bogseröglan loss och läggs tillbaka på dess plats.

Avsluta med att sätta tillbaka täcklocket på stötfångaren.

Bogseröglan får användas för att dra bilen upp på en bärgningsbil med flak. Bilens läge och markfrigång bestämmer om det är möjligt. Om lutningen på bärgningsbilens ramp är för brant eller om markfrigången under bilen är otillräcklig kan bilen skadas om man försöker dra upp den genom att använda bogseröglan. Lyft bilen genom att använda bärgningsbilens lyftanordning om nödvändigt.

### VARNING

Ingen/inget får stå bakom bärgningsbilen medan bilen dras upp på flaket.

### VIKTIGT

Bogseröglan är endast avsedd för bogsering på väg – **inte** för bärgning efter dikeskörning eller fastkörning. Tillkalla professionell hjälp för bärgning.

### Relaterad information

- Bogsering (s. 321)
- Bärgning (s. 324)

### Bärgning

*Bärgning innebär att bilen forslas bort med hjälp av annat fordon.*

Tillkalla professionell hjälp för bärgning.

Bogseröglan får användas för att dra bilen upp på en bärgningsbil med flak. Bilens läge och markfrigång bestämmer om det är möjligt. Om lutningen på bärgningsbilens ramp är för brant eller om markfrigången under bilen är otillräcklig kan bilen skadas om man försöker dra upp den genom att använda bogseröglan. Lyft bilen genom att använda bärgningsbilens lyftanordning om nödvändigt.

### VARNING

Ingen/inget får stå bakom bärgningsbilen medan bilen dras upp på flaket.

### VIKTIGT

Bogseröglan är endast avsedd för bogsering på väg – **inte** för bärgning efter dikeskörning eller fastkörning. Tillkalla professionell hjälp för bärgning.

**VIKTIGT**

Observera att bilen alltid måste bärgas så att hjulen rullar framåt.

- Fyrhjulsdriven bil (AWD) med upplyft framvagn ska inte bärgas i högre hastighet än 70 km/h (40 mph). Den bör inte bärgas längre sträckor än 50 km.

**Relaterad information**

- Bogsering (s. 321)

# 09



## HJUL OCH DÄCK

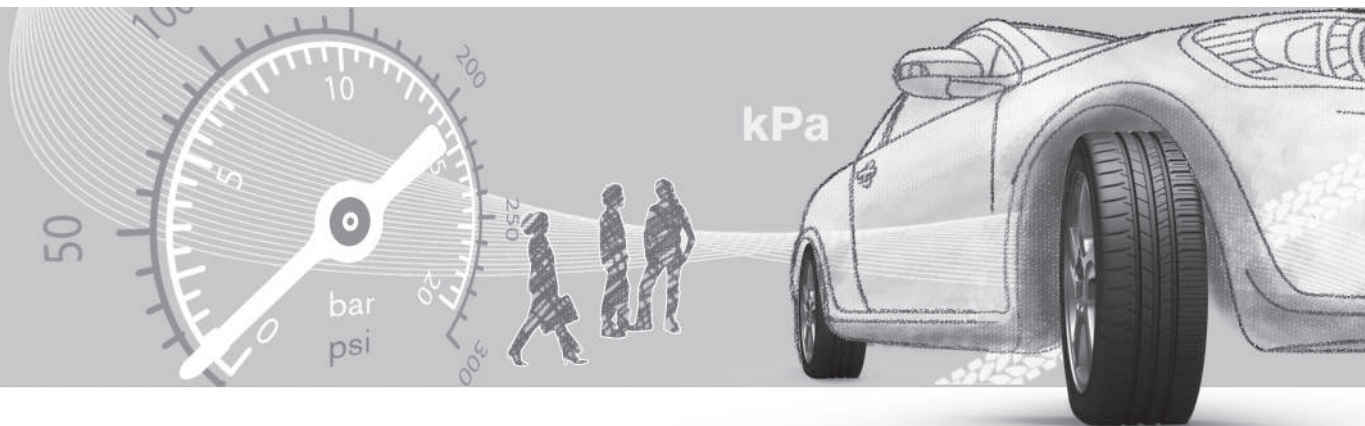





## Däck – skötsel

*Däckens funktion är bland annat att bära last, ge grepp mot underlaget, dämpa vibrationer och skydda hjulet mot slitage.*

## Köregenskaper

Däck betyder mycket för bilens köregenskaper. Däcktyp, dimension, däcktryck och hastighetsklass är viktiga för hur bilen uppträder.

## Däckens ålder

Alla däck som är äldre än 6 år bör kontrolleras av fackman även om de verkar oskadade. Däck åldras och bryts ner även om de sällan eller aldrig används. Funktionen kan då påverkas. Det gäller alla däck som sparas för framtida bruk. Exempel på yttre tecken som indikerar att däckets är olämpligt för användning är sprickor eller missfärgningar.

## Nya däck

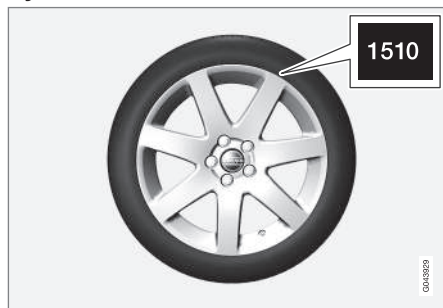

Däck är färskvara. Efter några år börjar de hårdna samtidigt som friktionsegenskaperna försämras undan för undan. Eftersträva därför att få så färska däck som möjligt vid utbyte. Det är särskilt viktigt när det gäller vinterdäck. De sista siffrorna i sifferföljden betyder tillverkningsvecka och -år. Detta är däckets DOT-märkning (Department of Transportation) och anges med fyra siffror, exempelvis 1510. Däckets på bilden är tillverkat vecka 15, år 2010.

## Sommar- och vinterhjul

När sommar- och vinterhjul skiftas, ska de märkas upp med vilken sida de har suttit på, t.ex. **V** för vänster och **H** för höger.

## Slitage och underhåll

Rätt däcktryck (s. 329) ger jämnare slitage. Körsätt, däcktryck, klimat och vägarnas skick har en inverkan på hur snabbt dina däck åldras och slit.

För att undvika skillnader i mönsterdjup samt förhindra att slitagemönster uppstår kan fram- och bakhjul skiftas med varandra. Lämplig körsträcka vid första skiftet är ca 5000 km och därefter med 10000 km intervall.

Volvo rekommenderar att en auktoriserad Volvoverkstad kontaktas för kontroll vid osäkerhet om mönsterdjupet. Om det redan har uppstått betydande skillnad i slitage (> 1 mm skillnad i mönsterdjup) mellan däcken, så ska de minst slitna däcken alltid sitta bak. En

framhjulssladd är vanligen lättare att häva än en bakhjulssladd, och leder till att bilen fortsätter rakt fram istället för att bakänden sladdar ut åt sidan och man kanske helt förlorar kontrollen över bilen. Därför är det viktigt att bakhjulen aldrig förlorar fästet före framhjulen.



## VARNING

Ett skadat däck kan leda till förlorad kontroll av bilen.

## Förvaring

Hjul med monterade däck ska förvaras ligande eller upphängda – inte stående.

## Relaterad information

- Däck – dimensioner (s. 330)
- Däck – hastighetsklasser (s. 331)
- Däck – lastindex (s. 331)
- Däck – rotationsriktning (s. 328)
- Däck – slitagevarnare (s. 328)



## Däck – rotationsriktning

Däck med mönster som är tillverkat för att endast rulla åt ett håll, har rotationsriktningen markerad med en pil på däckets.

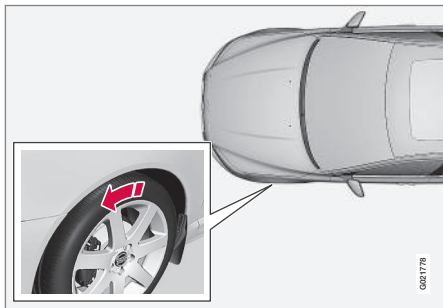

Pilen visar däckets rotationsriktning.

Däcket ska ha samma rotationsriktning under hela sin livslängd. De bör endast skiftas mellan fram och bak, aldrig från vänster till höger sida eller omvänt. Om däcken monterats inkorrekt försämras bilens bromsegenskaper och förmåga att pressa undan regn och snömodd. Däck med störst mönsterdjup ska alltid monteras bak (för att minska risken för sladd).

### **i** OBS

Se till att ha samma typ och dimension och även samma fabrikat på båda hjulparen.

Följ rekommenderat däcktryck som finns angivet i däcktryckstabellen (s. 437).

### Relaterad information

- Däck – dimensioner (s. 330)
- Däck – hastighetsklasser (s. 331)
- Däck – lastindex (s. 331)
- Däck – skötsel (s. 327)
- Däck – slitagevarnare (s. 328)

## Däck – slitagevarnare

En slitagevarnare visar status på däckets mönsterdjup.

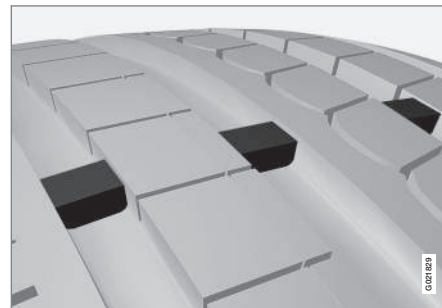

Slitagevarnare.

Slitagevarnare är en smal upphöjning tvärs över däckets längsgående mönsterspår. På sidan av däcket syns bokstäverna TWI (Tread Wear Indicator). När däckets mönsterdjup är reducerat till 1,6 mm, kommer slitbanan i jämnhöjd med slitagevarnarna. Byt då snarast till nya däck. Tänk på att däck med litet mönsterdjup har mycket dåligt väggrepp i regn eller snö.

### Relaterad information

- Däck – dimensioner (s. 330)
- Däck – hastighetsklasser (s. 331)
- Däck – lastindex (s. 331)
- Däck – rotationsriktning (s. 328)
- Däck – skötsel (s. 327)

## Däck - lufttryck

Däck kan ha olika lufttryck vilket mäts i enheten bar.

### Kontrollera däckens lufttryck

Däckens lufttryck ska kontrolleras varje månad.

- Däcktryck för bilens rekommenderade däckdimension.
- ECO-tryck<sup>1</sup>.

Däcktrycket ska kontrolleras på kalla däck. Med kalla däck avses att däcken har samma temperatur som yttertemperaturen. Efter några kilometers körning blir däcken varma och trycket högre.

För lågt däcktryck ökar bränsleåtgången, förkortar däckens livslängd och försämrar bilens köregenskaper. Körning med för lågt däcktryck innebär att däcken kan bli överhettade och skadas. Däcktrycket påverkar åkkomfort, vägljud och köregenskaper.

### OBS

Däcktrycket sjunker med tiden, det är ett naturligt fenomen. Däcktrycket varierar också beroende på omgivningens temperatur.

## Däcktrycksdekal



Däcktrycksdekalen på förarsidans dörrstolpe (mellan fram- och baddörr) visar vilka tryck däcken ska ha vid olika last och hastighetsförhållanden. Det finns också angivet i däcktryckstabellen, se Däck – godkända däcktryck (s. 437).

### Bränsleekonomi, ECO-tryck

För att få bäst bränsleekonomi vid hastigheter under 160 km/h (100 mph) rekommenderas ECO-trycket (gäller både för full och lätt last), se Däck – godkända däcktryck (s. 437).

### Relaterad information

- Däck – dimensioner (s. 330)
- Däck – hastighetsklasser (s. 331)
- Däck – lastindex (s. 331)
- Däck – skötsel (s. 327)

- Däck – slitagevarnare (s. 328)

<sup>1</sup> ECO-trycket ger förbättrad bränsleekonomi.



## Hjul- och fälgdimensioner

Hjul- och fälgdimensioner betecknas enligt exempel i nedanstående tabell.

Bilen är helbilsgodkänd. Detta innebär att vissa kombinationer av hjul (fälg) och däck är godkända.

Hjul (fälgar) har en dimensionsbeteckning, till exempel: 7Jx16x50.

|    |   |
|----|---|
| 7  | Fälgbredd i tum   |
| J  | Fälghornets profil  |
| 16 | Fälgdiameter i tum  |
| 50 | Off-set i mm (avstånd från hjulcentrum till hjulets kontaktyta mot navet) |

## Relaterad information

- Däck – dimensioner (s. 330)
- Däck – godkända däcktryck (s. 437)
- Hjul och däck – godkända dimensioner (s. 433)

## Däck – dimensioner

Bilens däck har en viss dimension, se exempel i tabellen nedan.

På alla bildäck finns en beteckning för dimension. **Exempel på beteckning:** 215/55R16 97W.

|     |  |
|-----|--|
| 215 | Däckets bredd (mm)   |
| 55  | Förhållande mellan däcksidans höjd och däckets bredd (%)   |
| R   | Radialdäck   |
| 16  | Fälgdiameter i tum (")   |
| 97  | Kodsiffror för max tillåten däckbelastning, lastindex (LI)   |
| W   | Kodbeteckning för maximal tillåten hastighet, hastighetsklass (SS). (I detta fall 270 km/h (168 mph).) |



## VARNING

19-tums hjul får **aldrig** användas på bilar som **inte** är utrustade med tillvalen R-design eller Sportchassi. Användandet av 19-tums hjul på bilar med **standardchassi** medför en säkerhetsrisk, risk för vagnskador och försämrar bilens köregenskaper.

Bilen är helbilsgodkänd med vissa kombinationer av fälgar och däck.

## Relaterad information

- Däck – hastighetsklasser (s. 331)
- Däck – lastindex (s. 331)
- Däck – rotationsriktning (s. 328)
- Däck – skötsel (s. 327)
- Däck – godkända däcktryck (s. 437)
- Hjul- och fälgdimensioner (s. 330)
- Hjul och däck – godkända dimensioner (s. 433)

## Däck – lastindex

Lastindex indikerar ett däckes förmåga att bära en viss last.

Varje däck har en viss förmåga att bära last, ett lastindex (LI). Bilens vikt avgör vilken lastförmåga som krävs av däcken. Lägsta tillåtna index anges i lastindex Tabellen, se avsnitt "Specifikationer" i den tryckta ägarmanualen.

## Relaterad information

- Däck – dimensioner (s. 330)
- Däck – godkända däcktryck (s. 437)
- Däck – hastighetsklasser (s. 331)
- Däck – skötsel (s. 327)
- Hjul och däck – godkända dimensioner (s. 433)

## Däck – hastighetsklasser

Varje däck tål en viss maxhastighet och tillhör därmed en särskild hastighetsklass (SS – Speed Symbol).

Däckens hastighetsklass ska minst motsvara bilens toppfart. I tabellen nedan anges vilken maximalt tillåten hastighet som gäller för respektive hastighetsklass (SS). Enda undantaget från dessa bestämmelser är vinterdäck (s. 332)<sup>2</sup>, där lägre hastighetsklass får användas. Om ett sådant däck väljs får bilen inte köras fortare än däcket är klassificerat för. (T.ex. får klass Q köras i maximalt 160 km/h (100 mph).) Väglaget avgör hur fort bilen kan köras, inte däckens hastighetsklass.

### OBS

Det är maximal tillåten hastighet som anges i tabellen.

|   |   |
|---|---|
| Q | 160 km/h (100 mph) (används endast på vinterdäck) |
| T | 190 km/h (118 mph)                                |
| H | 210 km/h (130 mph)                                |
| V | 240 km/h (149 mph)                                |

|   |                    |
|---|--------------------|
| W | 270 km/h (168 mph) |
| Y | 300 km/h (186 mph) |

### VARNING

Bilen måste utrustas med däck som har samma eller högre lastindex (s. 331) (LI) och hastighetsklass (SS) än specificerat. Om ett däck med för lågt lastindex eller hastighetsklass används kan det bli överhettat.

## Relaterad information

- Däck – dimensioner (s. 330)
- Däck – lastindex (s. 331)
- Däck – rotationsriktning (s. 328)

<sup>2</sup> Både dubbade och dubbria däck.



## Hjulskrivar

Hjulskrivar används för att fästa hjulen vid naven och finns i olika utföranden.

### ! VIKTIGT

Hjulskrivarna ska dras åt med 140 Nm. Vid alltför hård åtdragning kan skruvförbandet skadas.

Använd endast fälgar som är testade och godkända av Volvo och som ingår i Volvo originalsortiment. Kontrollera åtdragningsmomentet med momentnyckel.

## Låsbar hjulskruv\*

Låsbar hjulskruv\* kan användas på både aluminiumfälg och stålfälg. Under lastgolvet finns plats för hylsan till de låsbara hjulskrivarna.

## Relaterad information

- Hjul- och fälgdimensioner (s. 330)

## Vinterdäck

Vinterdäck är däck som är anpassade för vintertvåglag.

## Vinterdäck

Volvo rekommenderar vinterdäck med vissa dimensioner. Däckdimensionerna är beroende av motorvariant. Vid körning med vinterdäck måste rätt typ av däck monteras på alla fyra hjulen.

### i OBS

Volvo rekommenderar att du rådgör med en Volvoåterförsäljare om vilken fälg och däcktyp som passar bäst.

## Dubbäck

Dubbade vinterdäck ska köras in 500–1000 km, mjukt och lugnt så att dubbarna sätter sig riktigt i däcken. Det ger däcken och speciellt dubbarna längre livslängd.

### i OBS

Lagbestämmelser för användning av dubbäck varierar från land till land.

## Mönsterdjup

Väglag med is, snömodd och låga temperaturer ställer betydligt högre krav på däck än vid sommarförhållanden. Därför rekommenderar Volvo att inte köra med vinterdäck som har mindre mönsterdjup än 4 mm.

## Använda snökedjor

Snökedjor får endast användas på framhjulen (gäller även fyrhjulsdrivna bilar). Kör aldrig fortare än 50 km/h (31 mph) med snökedjor. Undvik att köra på barmark eftersom detta sliter mycket hårt på både snökedjor och däck.

### ! VARNING

Använd Volvo originalsnoekedjor eller likvärdiga som är anpassade till rätt bilmodell, däck- och fälgdimensioner. Vid osäkerhet rekommenderar Volvo att du rådgör med en auktoriserad Volvoverkstad. Fel snökedja kan orsaka allvarlig skada på din bil och leda till en olycka.

## Relaterad information

- Byte av hjul – losstagning hjul (s. 333)

## Byte av hjul – losstagning hjul

Bilens hjul går att byta ut mot t.ex. vinterhjul.

### Reservhjul\*

Tillbehörsreservhjulet kan levereras i två olika utförande, i påse eller för placering under lastgolv.

### Följande instruktioner gäller enbart om ett reservhjul har köpts som tillbehör till bilen.

Om bilen inte är utrustad med reservhjul – se information om provisorisk däcktätning (TMK) (s. 353).

Reservhjulet (Temporary spare) är endast avsett att användas tillfälligt och ska snarast ersättas med ett ordinarie hjul. Under körning med reservhjulet kan bilen få annorlunda köregenskaper. Reservhjulet är mindre än det vanliga hjulet. Därmed påverkas bilens markfrigång. Se upp med höga trottoarkanter och maskintvätta inte bilen. Om reservhjulet sitter på framaxeln kan du heller inte samtidigt använda snökedjor. På fyrhjulsdrivna bilar kan drivningen på bakaxeln kopplas ur. Reservhjulet ska inte repareras.

Rätt däcktryck på reservhjulet anges i däcktryckstabellen (s. 437).

### ! VIKTIGT

- Kör aldrig fortare än 80 km/h (50 mph) med ett reservhjul på bilen.
- Bilen får aldrig köras utrustad med fler än ett reservhjul av typen "Temporary spare" samtidigt.

Reservhjulet är placerat i reservhjulsbaljan med utsidan nedåt. Reservhjulet och skumblocket hålls fast med samma genomgående skruv. Skumblocket innehåller alla verktyg.

Reservhjul levererat i en påse ska vara placerad på lastgolvet i lastutrymmet och fastspänd med remmar.

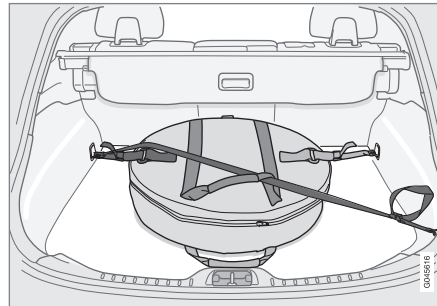

Bil med fyra lastsäkringsöglor.

Vänd handtaget på reservhjulspåsen ut mot dig. Fäst de fastsydda spännremmarnas krokar i de främre lastsäkringsöglorna. Fäst den långa remmen i en av de främre lastsäkringsöglorna, för remmen diagonalt över reservhju-

let och genom det övre handtaget. Spänn fast den korta spännremmen på den långa. Fäst i den bakre lastsäkringsöglan och dra åt.

### Framtagning av reservhjul under lastgolv

1. Fäll upp lastgolvet.
2. Skruva upp fästskruven.
3. Lyft ur skumblocket med dess verktyg.
4. Lyft ur reservhjulet.

### Framtagning av reservhjul i påse

1. Lossa spännbanden, lyft ur reservhjulet ur lastutrymmet och ta ut det ur reservhjulspåsen.
2. Fäll upp lastgolvet.
3. Lyft verktyg och domkraft ur skumblocket.

### Losstagning

Sätt ut varningstriangel (s. 337) om ett hjul byts på trafikerad plats. Bilen och domkraft\* ska stå på ett fast horisontellt underlag.

1. Dra åt parkeringsbromsen, (s. 300) och lägg i backväxeln eller läge **P** om bilen har automatisk växellåda.



# 09 Hjul och däck

09



**! VARNING**

Kontrollera att domkraften inte är skadad, gängorna är ordentligt smorda samt att den är fri från smuts.

**i OBS**

Volvo rekommenderar endast användning av den domkraft\* som hör till respektive bilmodell, vilket framgår av domkraftsdekalen.

På dekalen anges också domkraftens maximala lyftförmåga vid en angiven lägsta lyfthöjd.

2. Ta fram domkraft\*, hjulskruvnyckeln\*, demonteringsverktyg för hjulsida\* och för hjulskruvarnas plasthattar som ligger i skumblocket. Om annan domkraft väljes, se Lyftning av bilen (s. 362).



Verktyg för borttagning av plasthattar på hjulskruvarna.

3. Blockera framför och bakom de hjul som ska stå kvar på marken. Använd till exempel kraftiga tråklossar eller större stenar.

4. Bilar med stålfälgar har löstagbara hjulsidor. Använd demonteringsverktyget för att kroka i och dra bort eventuell heltäckande hjulsida. Alternativt kan hjulsidorna ryckas bort för hand.

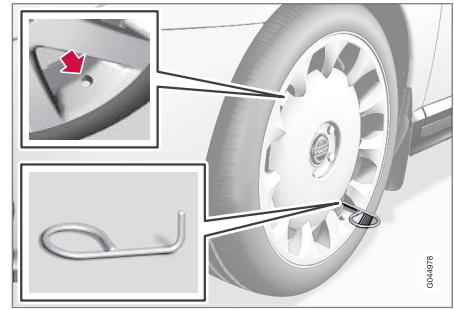



5. Skruva ihop bogseröglan med hjulskruvnyckeln\* till stopp.



**VIKTIGT**

Bogseröglan måste skruvas in samtliga gängvarv i hjulskruvnyckeln.

6. Ta bort plasthattarna från hjulskruvarna med avsett verktyg.  
7. Lossa hjulskruvarna ½–1 varv moturs med hjulskruvnyckeln.

**! VARNING**

Placera aldrig något mellan marken och domkraften, inte heller mellan domkraften och bilens domkraftsfäste.

8. På varje sida av bilen finns två domkraftsfästen. Veva upp domkraften så att flänsen i karossen hamnar i skåran i domkraftshuvudet.

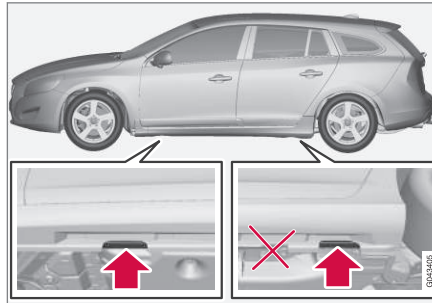

**! VIKTIGT**

Marken ska vara fast, slät och ska inte luta.

9. Lyft bilen så högt att hjulet går fritt. Ta bort hjulskruvarna och lyft av hjulet.

**! VARNING**

Kryp aldrig under bilen då den är upphissad på domkraft.

Låt aldrig passagerare uppehålla sig i bilen då den lyfts upp med domkraft. Om hjulbytet måste utföras i trafikerad miljö ska passagerare ställa sig på en säker plats.

**i OBS**

Bilens ordinarie domkraft är endast avsedd att användas vid enstaka tillfällen och under kort tid såsom vid byte av hjul vid punktering, byte till vinterhjul/sommarhjul, m.m. Endast domkraften som tillhör den specifika modellen får användas för att lyfta bilen. Om bilen ska lyftas oftare, eller under längre tid än för ett hjulskifte, rekommenderas att en garagedomkraft används. I så fall, följ de bruksanvisningar som följer med utrustningen.

**Relaterad information**

- Byte av hjul – montering (s. 336)
- Domkraft\* (s. 338)
- Varningstriangel (s. 337)
- Hjulskruvar (s. 332)



## Byte av hjul – montering

Det är viktigt att monteringen av hjulet utförs på ett korrekt sätt.

### Ditsättning

#### VARNING

Kryp aldrig under bilen då den är upphissad på domkraft.

Låt aldrig passagerare uppehålla sig i bilen då den lyfts upp med domkraft. Om hjulbytet måste utföras i trafikerad miljö ska passagerare ställa sig på en säker plats.

1. Rengör anliggningsytorna mellan hjul och nav.
2. Sätt dit hjulet. Skruva åt hjulskruvarna ordentligt.

3. Sänk ner bilen så att hjulet inte kan rotera.



4. Dra fast hjulskruvarna korsvis. Det är viktigt att hjulskruvarna blir ordentligt åtdragna. Dra åt med 140 Nm. Kontrollera åtdragningsmomentet med momentnyckel.
5. Sätt tillbaka plasthattarna på hjulskruvarna.
6. Sätt tillbaka eventuell heltäckande hjulsida.

#### OBS

- Efter att ha pumpat ett däck, sätt alltid tillbaka ventilhatten för att undvika ventilsador orsakade av grus, smuts, m.m.
- Använd enbart ventilhatter av plast. Ventilhatter av metall kan rosta och bli svåra att skruva loss.

#### OBS

Hjulsidans uttag för ventilen ska vara över ventilen på fälgen vid montering.

#### Vid byte till annan däckdimension<sup>3</sup>

Gäller bilar med däcktrycksövervakning (TPMS)<sup>4</sup>: Kontakta en auktoriserad Volvoverkstad för uppdatering av mjukvara vid varje byte av däckdimension. En mjukvarunedladdning kan vara nödvändig både vid byte till större och mindre dimensioner, och även vid skifte mellan sommar- och vinterhjul.

#### Relaterad information

- Byte av hjul – losstagning hjul (s. 333)
- Domkraft\* (s. 338)
- Varningstriangel (s. 337)
- Hjulskruvar (s. 332)

<sup>3</sup> Gäller endast S60/V60 Polestar med 350 hk

<sup>4</sup> Standard på vissa marknader.

## Varningstriangel

Varningstriangeln används för att varna andra trafikanter för stillastående fordon.

### Förvaring och uppfällning

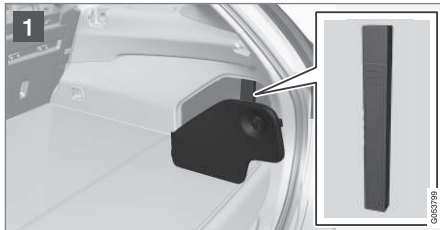
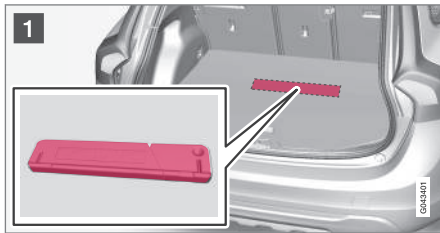

Gäller Bi-Fuel\*-bil.

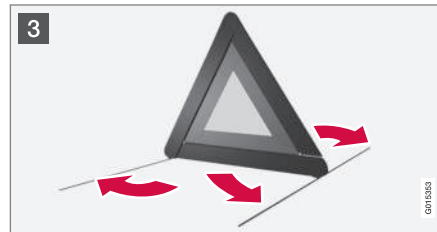
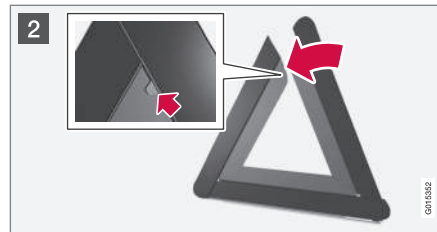

- 1 Lyft golvluckan och ta ut varningstriangeln.
- 2 Ta varningstriangeln ur fodralet, vik ut och sätt ihop de två lösa sidorna.
- 3 Fäll ut varningstriangelns stödben.

Följ de bestämmelser som gäller för användning av varningstriangel. Placera varningstriangeln på ett lämpligt ställe med tanke på trafiksituationen.

Se till att varningstriangeln med fodral sitter ordentligt fast i lastutrymmet efter användning.

### OBS

Är bilen sekretesslåst kan bak- och golvlucka inte öppnas, se Sekretesslåsnings\* (s. 164).



## Verktyg

I bilen finns bl.a. bogserögla, domkraft\* och hjulskruvnyckel\*.

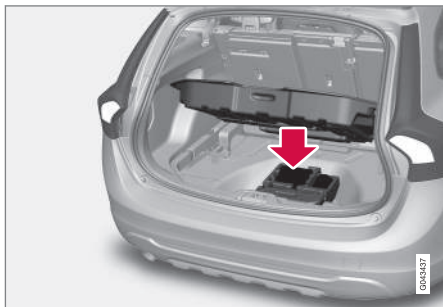

Under lastgolvet ligger bilens bogserögla, domkraft\* och hjulskruvnyckel\*. Här finns även plats för hylsan till de låsbara hjulskruvarna och verktyg för hjulskruvarnas plasthat-tar.

## Gäller Bi-Fuel\*-bil

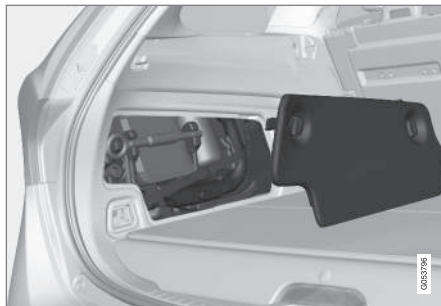

Bilens verktyg är placerade bakom sidoluckan i lastutrymmet.

## Relaterad information

- Provisorisk däcktätning (s. 353)
- Bogserögla (s. 323)
- Byte av hjul – losstagnig hjul (s. 333)
- Hjulskruvar (s. 332)
- Domkraft\* (s. 338)

## Domkraft\*

En domkraft används för att höja upp bilen, t.ex. vid byte av däck.

Använd originaldomkraften endast vid reservhjulbyte. Domkraftens skruv ska alltid vara välsmord.



## OBS

Bilens ordinarie domkraft är endast avsedd att användas vid enstaka tillfällen och under kort tid såsom vid byte av hjul vid punktering, byte till vinterhjul/sommarhjul, m.m. Endast domkraften som tillhör den specifika modellen får användas för att lyfta bilen. Om bilen ska lyftas oftare, eller under längre tid än för ett hjulskifte, rekommenderas att en garagedomkraft används. I så fall, följ de bruksanvisningar som följer med utrustningen.

## Verktyg – återplacering

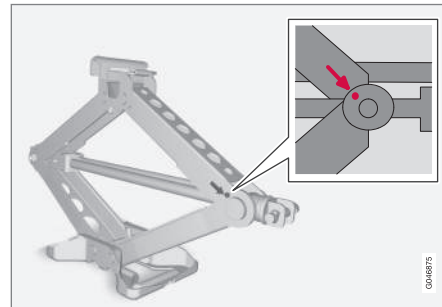



Efter användning av verktyg och domkraft\* ska de placeras tillbaka på rätt sätt. Domkraften vevas ihop till rätt läge för att få plats.

### ! VIKTIGT

Verktyg och domkraft\* ska förvaras på avsedd plats i bilens bagage-/lastutrymme när de inte används.

### Relaterad information

- Varningstriangel (s. 337)
- Provisorisk däcktätning (s. 353)

### Förbandslåda\*

Förbandslådan innehåller första hjälpen-utrustning.

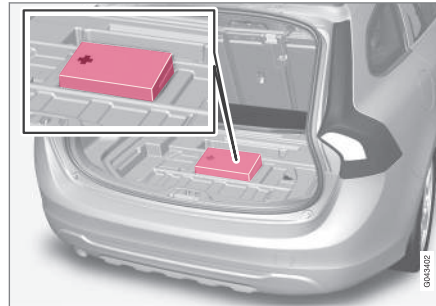

En väska med första hjälpen-utrustning finns placerad under golvet i lastutrymmet.

### i OBS

Är bilen sekretesslåst kan bak- och golv-lucka inte öppnas, se Sekretesslåsnings\* (s. 164).

### Gäller Bi-Fuel\*-bil



Förbandslådan är placerad bakom sidoluckan i lastutrymmet.



## Däcktrycksövervakning\*<sup>5</sup>

Däcktrycksövervakningen varnar med en kontrollsymbol i kombiinstrumentet när trycket är för lågt i ett eller flera av bilens däck.

Det finns två system av däcktrycksövervakning, TM (Tyre Monitor) och TPMS (Tyre Pressure Monitoring System)<sup>6</sup>. Vid osäkerhet om vilket system bilen har, öppna menysystemet **MY CAR** och sök fram bilens inställningar:

- Menyn **Däckövervakning** används om det är TM.
- Menyn **Däcktryck** används om det är TPMS.

För vissa marknader är däcktrycksövervakningen standard enligt lagkrav. Systemet ersätter inte vanligt underhåll av däck.



Kontrollsymbol för däcktrycksövervakning.

### Relaterad information

- Däckövervakning (TM)\* (s. 340)
- Däcktrycksövervakning (TPMS)\* – allmänt (s. 342)

<sup>5</sup> Standard på vissa marknader.

<sup>6</sup> Endast möjlig på S60/V60 Polestar med 350 hk.

<sup>9</sup> Standard på vissa marknader.

## Däckövervakning (TM)\*<sup>9</sup>

Systemet TM (Tyre Monitor) känner av däckens rotationshastighet för att kunna avgöra om de har korrekt däcktryck.

### Systembeskrivning

Om däcktrycket är för lågt, förändras däckets diameter och följaktligen dess rotationshastighet. Genom att jämföra däcken med varandra kan systemet avgöra om ett eller fler däck har för lågt tryck.

Systemet ersätter inte vanligt underhåll av däck.

### Meddelanden

Om däcktrycket är för lågt tänds kontrollsymbolen (⚠) i kombiinstrumentet och ett av följande meddelanden visas:

- **Lågt däcktryck Kontrollera, justera och kalibrera**
- **Däcktryckssystem Service erfordras**
- **Däcktryckssystem för närvarande inte aktivt**



### VIKTIGT

Om ett fel uppstår i TM-systemet kommer kontrollsymbolen (⚠) i kombiinstrumentet att blinka i ca 1 minut och sedan lysa med fast sken. Ett meddelande visas också i kombiinstrumentet.



### Ta bort meddelanden

1. Kontrollera däcktrycket i samtliga däck med en däcktrycksmätare.
2. Pumpa däcket/en till korrekt tryck enligt däcktrycksdekalen på förarsidans dörrstolpe (mellan fram- och bakdörr).
3. Kalibrera om TM-systemet i **MY CAR**.

#### OBS

För att undvika fel däcktryck bör trycket kontrolleras på kalla däck. Med kalla däck avses att däcken har samma temperatur som yttretemperaturen (ca 3 timmar efter att bilen har körts). Efter några kilometers körning blir däcken varma och trycket högre.

#### VARNING

- Felaktigt däcktryck kan leda till däckhaveri, som kan resultera i att föraren tappat kontroll över bilen.
- Systemet kan inte indikera plötsliga däckskador i förväg.

### TM-kalibrering

För att TM-systemet ska fungera korrekt måste ett referensvärde för däcktrycket fastställas. Detta måste göras varje gång däcken byts eller däcktrycket ändras genom att omkalibrera systemet i **MY CAR**.

Exempelvis bör däcktrycket justeras vid körning med tung last eller vid höghastighetskörning (över 160 km/h (100 mph)). Därefter ska systemet omkalibreras.

### Omkalibrering

Inställningar görs med mittkonsolens reglage, se MY CAR (s. 111).

1. Stäng av tändningen.
2. Pumpa samtliga däck till önskat tryck enligt däcktrycksdekalen på förarsidans dörrstolpe (mellan fram- och bakdörr) och välj nyckelläge **II**, se Nyckellägen – funktioner vid olika nivåer (s. 81).
3. Öppna menysystemet **MY CAR**.
4. Välj menyn **Däckövervakning**.
5. Välj **Kalibrera däcktryck**. Tryck OK för att bekräfta att däcktrycket i samtliga däck har kontrollerats och justerats. Kalibrering kommer sedan att starta.
6. Starta och kör bilen.
  - > Omkalibrering görs medan bilen körs och kan avbrytas när som helst. Om motorn stängs av medan omkalibrering pågår återupptas detta när bilen körs igen. Systemet ger ingen bekräftelse när kalibreringen är utförd.

Det nya referensvärdet gäller tills steg 1-5 görs om.

#### OBS

Kom ihåg att TM-systemet måste kalibreras om vid varje däckbyte eller om däcktrycket ändras. Om nya referensvärden inte lagras kan inte systemet fungera korrekt.

#### OBS

- Efter att ha pumpat ett däck, sätt alltid tillbaka ventilhatten för att undvika ventilsador orsakade av grus, smuts, m.m.
- Använd enbart ventilhattar av plast. Ventilhattar av metall kan rosta och bli svåra att skruva loss.

### System- och däckstatus

Systemets och däckens aktuella status kan kontrolleras i mittkonsolens bildskärm.

1. Öppna menysystemet **MY CAR**.
2. Välj menyn **Däckövervakning**.
  - > Status för däcktrycken visas med en färgkod.

Statusen är färgkodad för varje däck enligt följande:

- Helgrönt: systemet fungerar normalt och däcktrycket i samtliga däck ligger något över rekommenderad nivå.
- Gult hjul: motsvarande däck har för lågt tryck.



- Samtliga hjul gula: två eller fler däck har för lågt tryck.
- Samtliga hjul gråa och meddelandet **Däcktryckssystem för närvarande inte aktivt:** däcktryckssystemet är temporärt inaktiverat. Det kan vara nödvändigt att köra bilen en kort stund över 30 km/h (20 mph) innan systemet åter blir aktivt.
- Samtliga hjul gråa och meddelandet **Däcktryckssystem Service erfordras:** ett fel har uppstått i systemet. Kontakta en Volvoåterförsäljare eller verkstad.

### Relaterad information

- Däck - lufttryck (s. 329)

### Däcktrycksövervakning (TPMS)\*<sup>10</sup> – allmänt

Däcktrycksövervakningen TPMS (Tyre Pressure Monitoring System) varnar föraren när trycket är för lågt i ett eller flera av bilens däck.

### Systembeskrivning

TPMS-systemet använder sensorer som är placerade inuti luftventilen i varje hjul. När bilen färdas i ca 30 km/h (20 mph) känner systemet av däcktrycket.

Både fabriksmonterade- och tillvalshjul kan utrustas med TPMS-sensorer i ventilerna.

Systemet ersätter inte vanligt underhåll av däck.

### Meddelanden

Om trycket är för lågt tänds kontrollsymbolen  i kombiinstrumentet och ett av följande meddelanden visas:

- **Lågt däcktryck. Kontrollera höger framdäck**
- **Lågt däcktryck. Kontrollera vänster framdäck**
- **Lågt däcktryck. Kontrollera höger bakdäck**
- **Lågt däcktryck. Kontrollera vänster bakdäck**

- **Däck behöver pumpas nu. Kontrollera höger framdäck**
- **Däck behöver pumpas nu. Kontrollera vänster framdäck**
- **Däck behöver pumpas nu. Kontrollera höger bakdäck**
- **Däck behöver pumpas nu. Kontrollera vänster bakdäck**
- **Däcktryckssystem Service erfordras**

Om hjul utan TPMS-sensorer används eller om en sensor har slutat fungera kommer **Däcktryckssystem Service erfordras** att visas.

För information om korrekt däcktryck, se Däck - lufttryck (s. 329).



### VIKTIGT

Om ett fel uppstår i TPMS-systemet kommer kontrollsymbolen  i kombiinstrumentet att blinka i ca 1 minut och sedan lysa med fast sken. Ett meddelande visas också i kombiinstrumentet.

### Relaterad information

- Däcktrycksövervakning (TPMS)\* – justera (omkalibrering) (s. 343)
- Däcktrycksövervakning (TPMS)\* – åtgärda lågt däcktryck (s. 345)

<sup>10</sup> Endast möjlig på S60/V60 Polestar med 350 hk.





- Däcktrycksövervakning (TPMS)\* – aktivera/deaktivera (s. 344)
- Däcktrycksövervakning (TPMS)\* – rekommendationer (s. 345)
- Däcktrycksövervakning (TPMS)\* – punkteringskörbara däck\* (s. 346)

### Däcktrycksövervakning (TPMS)\*<sup>17</sup> – justera (omkalibrering)

*TPMS (Tyre Pressure Monitoring System) använder sig av ett referensvärde som varning för lågt däcktryck utgår ifrån.*

Ändra referensvärdet genom att omkalibrera systemet, till exempel vid körning med tung last.

#### OBS

Vid höghastighetskörning (över 160km/h (100 mph)) bör däcktrycket justeras enligt Volvos rekommenderade däcktrycksvärden.

TPMS justerar referensvärdet automatiskt vid denna hastighet. För att systemet ska fungera korrekt ska omkalibrering ej utföras.

#### OBS

Bilen måste stå stilla då kalibrering påbörjas.

Inställningar görs med mittkonsolens reglage, se MY CAR (s. 111).

1. Pumpa däcken till önskat tryck enligt däcktrycksdekalen på förarsidans dörrstolpe (mellan fram- och bakdörr).

2. Starta motorn.
3. Öppna menysystemet **MY CAR**.
4. Välj menyn **Däcktryck**.
5. Välj **Kalibrera däcktrycket** och tryck **OK**.
6. Kör i minst 10 minuter i lägst 30 km/h (20 mph).
  - > Kalibreringen utförs automatisk efter initiering av föraren. Systemet ger ingen bekräftelse när kalibreringen är utförd.

De nya referensvärdena gäller tills steg 1-5 görs om.

#### Relaterad information

- Däcktrycksövervakning\* (s. 340)
- Däck - lufttryck (s. 329)

<sup>17</sup> Endast möjlig på S60/V60 Polestar med 350 hk.



## Däcktrycksövervakning (TPMS)\*<sup>19</sup> – däckstatus

Med däcktrycksövervakningen TPMS (Tyre Pressure Monitoring System) är det möjligt att kontrollera däckstatus i mittkonsolens bildskärm.

### System- och däckstatus

Systemets och däckens aktuella status kan kontrolleras, se MY CAR (s. 111).

1. Öppna menysystemet **MY CAR**.
2. Välj menyn **Däcktryck**.
  - > Status för däcktrycken visas med en färgkod.

Statusen är färgkodad för varje däck enligt följande:

- Helgrönt: systemet fungerar normalt och däcktrycket i samtliga däck ligger något över rekommenderad nivå.
- Gult hjul: motsvarande däck har för lågt tryck.
- Rött hjul: motsvarande däck har mycket lågt tryck.
- Samtliga hjul gråa: systemet är inte tillgängligt för tillfället. Det kan vara nödvändigt att köra bilen i några minuter i en hastighet över 30 km/h (20 mph) innan systemet åter blir aktivt.
- Samtliga hjul gråa och meddelandet **Däcktryckssystem Service erfordras:**

ett fel har uppstått i systemet. Kontakta en Volvoåterförsäljare eller -verkstad.

### Relaterad information

- Däcktrycksövervakning\* (s. 340)
- Däcktrycksövervakning (TPMS)\* – åtgärda lågt däcktryck (s. 345)

## Däcktrycksövervakning (TPMS)\*<sup>22</sup> – aktivera/deaktivera<sup>23</sup>

På vissa marknader är det möjligt att aktivera/deaktivera däcktrycksövervakningen TPMS (Tyre Pressure Monitoring System).



### OBS

Bilen måste stå stilla då däcktrycksövervakningen aktiveras/deaktiveras.

Inställningar görs med mittkonsolens reglage, se MY CAR (s. 111).

1. Starta motorn.
2. Öppna menysystemet **MY CAR**.
3. Välj menyn **Däcktryck**.
4. Välj **Tryckövervakning** och tryck **OK**.
  - > Ett **X** visas i informationsdisplayen om systemet aktiveras, alternativt försvinner om systemet deaktiveras.

### Relaterad information

- Däcktrycksövervakning\* (s. 340)

<sup>19</sup> Endast möjlig på S60/V60 Polestar med 350 hk.



## Däcktrycksövervakning (TPMS)\*<sup>25</sup> – rekommendationer

Rekommendationer för däcktrycksövervakningen TPMS (Tyre Pressure Monitoring System).

- Volvo rekommenderar att TPMS-sensorer monterats på alla bilens hjul, även vinterhjul.
- Volvo rekommenderar inte att sensorer flyttas mellan olika hjul.
- Reservhjulet är inte utrustat med TPMS-sensor.
- Om reservhjul eller hjul utan TPMS-sensor används kommer felmeddelandet **Däcktryckssystem Service erfordras** att visas i kombiinstrumentet.
- Kontrollera alltid systemet efter hjulbyte för att säkerställa att ersättningshjulen fungerar med systemet.
- Om ett hjul har ändrats, eller om TPMS-sensorn flyttats till ett annat hjul ska tätning, mutter och ventilkärna bytas ut.
- Vid installation av TPMS-sensor ska bilen vara avstängd i minst 15 minuter, annars kommer ett felmeddelande att visas i kombiinstrumentet.

<sup>22</sup> Endast möjlig på S60/V60 Polestar med 350 hk.

<sup>23</sup> Endast på vissa marknader.

<sup>25</sup> Endast möjlig på S60/V60 Polestar med 350 hk.

<sup>27</sup> Endast möjlig på S60/V60 Polestar med 350 hk.

## VARNING

När ett däck utrustat med TPMS pumpas, håll pumpens munstycke rakt mot ventilen för att inte skada ventilen.

## OBS

- Efter att ha pumpat ett däck, sätt alltid tillbaka ventilhatten för att undvika ventilsador orsakade av grus, smuts, m.m.
- Använd enbart ventilhattar av plast. Ventilhattar av metall kan rosta och bli svåra att skruva loss.

## OBS

Om du vill byta däckdimensionen så måste TPMS-systemet omkonfigureras. För ytterligare information – kontakta en Volvoåterförsäljare.

## Relaterad information

- Däcktrycksövervakning\* (s. 340)

## Däcktrycksövervakning (TPMS)\*<sup>27</sup> – åtgärda lågt däcktryck

När däcktrycksövervakningen TPMS (Tyre Pressure Monitoring System) varnar är däcktrycket för lågt i ett eller flera av bilens däck.

Om ett däcktrycksmeddelande har visats och TPMS-kontrollampen har tänts:

1. Kontrollera däcktrycket på det/de indikerade däck(et)/en med en däcktrycksmätare.
2. Pumpa däck(et)/en till korrekt tryck enligt däcktrycksdekalen på förarsidans dörrstolpe (mellan fram- och bakdörr).
3. I vissa fall kan det vara nödvändigt att köra bilen i några minuter i en hastighet över 30 km/h (20 mph) för att få bort meddelandet. Då släcks TPMS-kontrollampen också.



## OBS

- TPMS-systemet använder sig av ett s.k. kompenserat tryckvärde, baserat på både däck- och yttertemperaturen. Detta medför att däcktrycket kan skilja sig något från de rekommenderade trycken som anges på däcktrycksdekalen på förarsidans dörrstolpe (mellan fram- och bakdörr). Därför kan det vara nödvändigt att pumpa däcken till ett något högre tryck för att få bort ett lågdäcktrycksmeddelande.
- För att undvika fel däcktryck bör trycket kontrolleras på kalla däck. Med kalla däck avses att däcken har samma temperatur som yttertemperaturen (ca 3 timmar efter att bilen har körts). Efter några kilometers körning blir däcken varma och trycket högre.

## VARNING

- Felaktigt däcktryck kan leda till däckhaveri, som kan resultera i att föraren tappar kontroll över bilen.
- Systemet kan inte indikera plötsliga däckskador i förväg.

### Relaterad information

- Däcktrycksövervakning\* (s. 340)

## Däcktrycksövervakning (TPMS)\*<sup>29</sup> – punkteringskörbara däck\*

*Om SST (Self Supporting run flat Tires)\* är valt är bilen också utrustad med TPMS (s. 340).*

Denna typ av däck har en speciell förstärkt sidovägg som gör det möjligt att i begränsad omfattning fortsätta köra bilen trots att däckets har förlorat allt eller en del tryck. Dessa däck är monterade på en särskild fälg. (Även vanliga däck går att montera på denna fälg.)

Om ett SST-däck förlorar däcktryck, tänds den gula TPMS-lampan i kombiinstrumentet och ett meddelande visas i informationsdisplayen. Om detta inträffar, minska hastigheten till max. 80 km/h (50 mph). Däckets ska ersättas så snart som möjligt.

Kör försiktigt, i vissa fall kan det vara svårt att se vilket däck som avses. För att säkerställa vilket däck som behöver åtgärdas, kontrollera alla fyra däcken.

## VARNING

Enbart personer med kunskap om SST-däck bör montera dessa.

SST-däck ska endast monteras ihop med TPMS.

Efter att ett meddelande om lågt däcktryck har visats, kör inte fortare än 80 km/h (50 mph).

Maximal körsträcka till däckbyte är 80 km.

Undvik hård körning såsom till exempel en hastig inbromsning eller sväng.

SST-däck måste bytas ut om de skadas eller punkteras.

### Relaterad information

- Däcktrycksövervakning\* (s. 340)

<sup>29</sup> Endast möjlig på S60/V60 Polestar med 350 hk.



## Typgodkännande - däcktrycksövervakning (TPMS)\*31

Typgodkännande för sensorerna i däcktrycks-  
övervakningen – TPMS (Tyre Pressure



Monitoring System) kan utläsas i tabellen.

09

<sup>31</sup> Endast möjlig på S60/V60 Polestar med 350 hk.

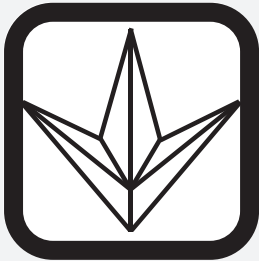

09

| Land/Område |  |  |
|-------------|--|--|
| Brasilien   | <div data-bbox="564 232 882 445" style="border: 1px solid black; padding: 5px; text-align: center;"><p>Modelo: S180052050</p><p>Agência Nacional de Telecomunicações<br/>1542-12-2149</p><p>(01) 07894476056448</p><div style="border: 1px solid black; padding: 2px; font-size: 8px;"><p>Este equipamento opera em caráter secundário, isto é, não tem direito a proteção contra interferência prejudicial, mesmo de estações do mesmo tipo, e não pode causar interferência a sistemas operando em caráter primário.</p></div></div> <div data-bbox="914 434 927 468" style="text-align: right; font-size: 8px;">0180050</div> |  |
| Ukraina     | <div data-bbox="592 538 852 799" style="border: 1px solid black; padding: 10px; text-align: center;"></div> <div data-bbox="914 770 927 804" style="text-align: right; font-size: 8px;">0200851</div>   |  |



| Land/Område |   |
|-------------|---|
| Israel      | <div data-bbox="507 185 943 487" style="border: 1px solid black; padding: 10px;"><p data-bbox="596 206 855 226">שם הדגם (Hebrew:Model name)</p><p data-bbox="663 241 788 262">S180052050</p><p data-bbox="513 288 938 309">שם היצרן וכתובתו (Hebrew:Manufacturer and address)</p><p data-bbox="635 333 817 409">Continental AG<br/>Siemensstraße 12<br/>93055 Regensburg</p><p data-bbox="916 437 927 471" style="font-size: small;">08052054</p></div> |



## Överensstämmelsedeklaration (Declaration of Conformity)

Land/  
Område

Länder inom  
EU:



Exportland: Tyskland

Tillverkare: Continental Automotive GmbH

Typ av utrustning: TPMS-enhet

|  |  |
|--|--|
| <b>Continental</b>    |  |
| <small>Continental Automotive AG - Product 10300 - 10300 (Germany)</small>   |  |
| <small>David Lohr<br/>185 P.O. Box 1030<br/>Phone: +49 (0)41 790-2042<br/>Fax: +49 (0)41 790-20542<br/>joel@inf@continental-automotive.com</small>                             |  |
| <small>Iss:</small>  | <small>Product name:</small>   |
| April 16, 2012   | TPMS Volvo   |
| <small>Manufacturer:</small>   | <small>Continental Automotive GmbH</small>   |
| <small>Address:</small>  | <small>Sonnenstrasse 12<br/>D-93055 Regensburg<br/>Germany</small>   |
| <small>Product type designation:</small>   | <small>S16002300</small>   |
| <small>Intended use:</small>   | <small>Tire Pressure Monitoring Device</small>   |
| <small>The product mentioned above complies with the essential requirements and other relevant provisions of Directive 1999/5/EC, when used for its intended purposes.</small> |  |
| <small>Health and safety pursuant to Art. 5(1)(a):</small>   | <small>Applied standards:<br/>EN 60300-1-2006 + A11:2009<br/>+ A1:2010 + A2:2011<br/>EN 62 479:2010</small>                              |
| <small>Electromagnetic compatibility pursuant to Art. 3(1)(b):</small>   | <small>Applied standards:<br/>EN 301 488-1 V1.9.1 (2010-04)<br/>EN 301 488-3 V1.4.1 (2010-04)</small>                                    |
| <small>Efficient use of spectrum pursuant to Art. 3(1):</small>  | <small>Applied standards:<br/>EN 300 220-1 V2.3.1 (2010-02)<br/>EN 300 220-2 V2.3.1 (2010-02)</small>                                    |
| <small>The following marking applies to the above mentioned product:</small>   |  |
|   |  |
| <small>Continental Automotive GmbH<br/>Regensburg, 2012-04-16</small>  |  |
|   |   |
| <small>Andreas Vogl<br/>Executive Vice President<br/>Body &amp; Security</small>   | <small>Robert Wöhr<br/>Director Product Group 1<br/>Body &amp; Security</small>  |
| <small>Continental Automotive (Spain)<br/>Sant Joan de Vilatorrada<br/>Spain (Spain)<br/>Tel: +34 937 00 00 00<br/>Fax: +34 937 00 00 00</small>                               | <small>Continental Automotive (UK)<br/>Whiston, Merseyside<br/>UK (UK)<br/>Tel: +44 (0)151 252 2000<br/>Fax: +44 (0)151 252 2000</small> |
| <small>Continental Automotive (USA)<br/>Greensboro, NC<br/>USA (USA)<br/>Tel: +1 336 226 7000<br/>Fax: +1 336 226 7000</small>   | <small>Continental Automotive (China)<br/>Shanghai<br/>China (China)<br/>Tel: +86 (0)21 5012 1000<br/>Fax: +86 (0)21 5012 1000</small>   |

010 1383





| Land/<br>Område     |   |
|---------------------|---|
| Tjeckien:           | Continental tímto prohlašuje, že tento Radio Transmitter je ve shodě se základními požadavky a dalšími příslušnými ustanoveními směrnice 1999/5/ES.   |
| Danmark:            | Undertegnede Continental erklærer herved, at følgende udstyr Radio Transmitter overholder de væsentlige krav og øvrige relevante krav i direktiv 1999/5/EF.   |
| Tyskland:           | Hiermit erklärt Continental, dass sich das Gerät Radio Transmitter in Übereinstimmung mit den grundlegenden Anforderungen und den übrigen einschlägigen Bestimmungen der Richtlinie 1999/5/EG befindet. |
| Estland:            | Käesolevaga kinnitab Continental seadme Radio Transmitter vastavust direktiivi 1999/5/EÜ põhinõuetele ja nimetatud direktiivist tulenevatele teistele asjakohastele sätetele.                           |
| Storbritanien:      | Hereby, Continental declares that this Radio Transmitter is in compliance with the essential requirements and other relevant provisions of Directive 1999/5/EC.   |
| Spanien:            | Por medio de la presente Continental declara que el Radio Transmitter cumple con los requisitos esenciales y cualesquiera otras disposiciones aplicables o exigibles de la Directiva 1999/5/CE.         |
| Grekland:           | ΜΕ ΤΗΝ ΠΑΡΟΥΣΑ Continental ΔΗΛΩΝΕΙ ΟΤΙ Radio Transmitter ΣΥΜΜΟΡΦΩΝΕΤΑΙ ΠΡΟΣ ΤΙΣ ΟΥΣΙΩΔΕΙΣ ΑΠΑΙΤΗΣΕΙΣ ΚΑΙ ΤΙΣ ΛΟΙΠΕΣ ΣΧΕΤΙΚΕΣ ΔΙΑΤΑΞΕΙΣ ΤΗΣ ΟΔΗΓΙΑΣ 1999/5/EK.   |
| Frankrike:          | Par la présente Continental déclare que l'appareil Radio Transmitter est conforme aux exigences essentielles et aux autres dispositions pertinentes de la directive 1999/5/CE.                          |
| Italien:            | Con la presente Continental dichiara che questo Radio Transmitter è conforme ai requisiti essenziali ed alle altre disposizioni pertinenti stabilite dalla direttiva 1999/5/CE.                         |
| Lettland:           | Ar šo Continental deklarē, ka Radio Transmitter atbilst Direktīvas 1999/5/EK būtiskajām prasībām un citiem ar to saistītajiem noteikumiem.  |
| Litauen:            | Šiuo Continental deklaruoja, kad šis Radio Transmitter atitinka esminius reikalavimus ir kitas 1999/5/EB Direktyvos nuostatas.  |
| Nederlän-<br>derna: | Hierbij verklaart Continental dat het toestel Radio Transmitter in overeenstemming is met de essentiële eisen en de andere relevante bepalingen van richtlijn 1999/5/EG.                                |



| Land/<br>Område |   |
|-----------------|---|
| Malta:          | Hawnhekk, Continental, jiddikjara li dan Radio Transmitter jikkonforma mal-htigijiet essenzjali u ma provvedimenti oħrajn relevanti li hemm fid-Dirrettiva 1999/5/EC.               |
| Ungern:         | Alulírott, Continental nyilatkozom, hogy a Radio Transmitter megfelel a vonatkozó alapvető követelményeknek és az 1999/5/EC irányelv egyéb előírásainak.                            |
| Polen:          | Niniejszym Continental oświadcza, że Radio Transmitter jest zgodny z zasadniczymi wymogami oraz pozostałymi stosownymi postanowieniami Dyrektywy 1999/5/EC.                         |
| Portugal:       | Continental declara que este Radio Transmitter está conforme com os requisitos essenciais e outras disposições da Directiva 1999/5/CE.  |
| Slovenien:      | Continental izjavlja, da je ta Radio Transmitter v skladu z bistvenimi zahtevami in ostalimi relevantnimi določili direktive 1999/5/ES.   |
| Slovakien:      | Continental týmto vyhlasuje, že Radio Transmitter spĺňa základné požiadavky a všetky príslušné ustanovenia Smernice 1999/5/ES.  |
| Finland:        | Continental vakuuttaa täten että Radio Transmitter tyyppinen laite on direktiivin 1999/5/EY oleellisten vaatimusten ja sitä koskevien direktiivin muiden ehtojen mukainen.          |
| Sverige:        | Härmed intygar Continental att denna Radio Transmitter står i överensstämmelse med de väsentliga egenskapskrav och övriga relevanta bestämmelser som framgår av direktiv 1999/5/EG. |
| Island:         | Hér með lýsir Continental yfir því að Radio Transmitter er í samræmi við grunnkröfur og aðrar kröfur, sem gerðar eru í tilskipun 1999/5/EC.   |
| Norge:          | Continental erklærer herved at utstyret Radio Transmitter er i samsvar med de grunnleggende krav og øvrige relevante krav i direktiv 1999/5/EF.                                     |

## Relaterad information

- Däcktrycksövervakning\* (s. 340)



### Provisorisk däcktätning

Den provisoriska däcktätningssatsen, Temporary Mobility Kit (TMK), används till att tätta en punktering samt till att kontrollera och justera däcktrycket (s. 437).

Den provisoriska däcktätningssatsen (s. 354) består av en kompressor och en flaska med tätningsvätska. Tätningen fungerar som en provisorisk reparation. Tätningsvätskan tätar effektivt däck som punkterats i slitbanan.

Däcktätningssatsen har begränsad förmåga att tätta däck som har punktering i däcksidan. Tätta inte däck med den provisoriska däcktätningen om de uppvisar större skårar, sprickor eller liknande skador.

#### **i** OBS

Däcktätningssatsen är endast avsedd för tätning av däck med punktering i slitbanan.

#### **i** OBS

Kompressorn för provisorisk däcktätning är provad och godkänd av Volvo.

### Relaterad information

- Provisorisk däcktätningssats – placering (s. 353)
- Provisorisk däcktätningssats – översikt (s. 354)

- Provisorisk däcktätning – handhavande (s. 355)
- Verktyg (s. 338)

### Provisorisk däcktätningssats – placering

Den provisoriska däcktätningssatsen, Temporary Mobility Kit (TMK), används till att tätta en punktering samt till att kontrollera och justera däcktrycket.

#### Placering av däcktätningssatsen

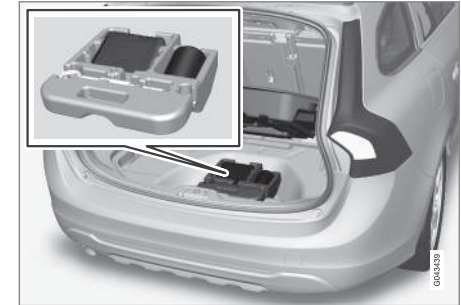

Däcktätningssatsen finns under golvet i lastutrymmet.



## Gäller Bi-Fuel\*-bil

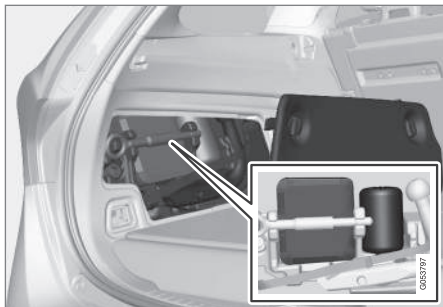

Däcktätningssatsen är placerad bakom sidoluckan i lastutrymmet.

### Relaterad information

- Provisorisk däcktätningssats – översikt (s. 354)
- Provisorisk däcktätning (s. 353)

## Provisorisk däcktätningssats – översikt

Översikt av den provisoriska däcktätningssatsens, Temporary Mobility Kit (TMK), ingående delar.

Delarna förvaras under golvet i last-/bagageutrymmet.

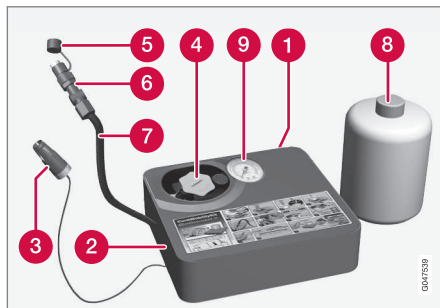

- 1 Dekal, högsta tillåtna hastighet
- 2 Strömbrytare
- 3 Elkabel
- 4 Flaskhållare (orange lock)
- 5 Skyddslock
- 6 Tryckreduceringsventil
- 7 Luftslang

- 8 Flaska med tätningsvätska
- 9 Tryckmätare

### Flaska med tätningsvätska

Byt ut flaskan med tätningsvätska innan bäst före-datumet passerat och efter användning. Hantera den gamla flaskan som miljöfarligt avfall.

### VARNING

Flaskan innehåller 1,2-Etanol och naturrågummi-latex.

Farligt vid förtäring. Kan ge allergi vid hudkontakt.

Undvik kontakt med huden och ögonen.

Förvaras oåtkomligt för barn.

### VARNING

Vid hudkontakt med vätskan ska denna omedelbart tvättas bort med tvål och rikligt med vatten.

### Relaterad information

- Provisorisk däcktätningssats – placering (s. 353)
- Provisorisk däcktätning (s. 353)

## Provisorisk däcktätning – handhavande

Täta en punktering med den provisoriska däcktätningssatsen, Temporary Mobility Kit (TMK).

### Provisorisk däcktätning

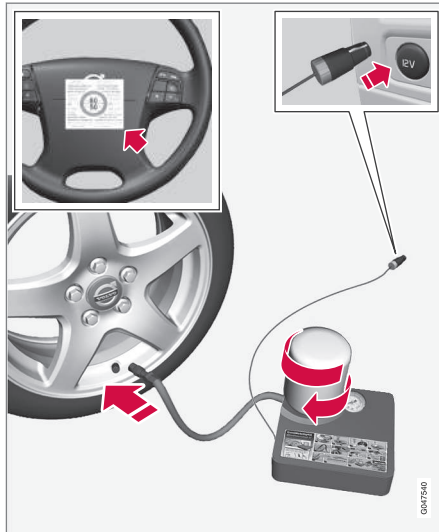

För information om detaljernas funktion, se Provisorisk däcktätningssats – översikt (s. 354).

1. Sätt ut varningstriangeln och aktivera varningsblinkers om ett däck ska tätas vid en trafikerad plats.

Om punkteringen orsakats av en spik eller liknande, låt denna sitta kvar i däck. Den hjälper till att täta hålet.

2. Lossa dekalen om högsta tillåtna hastighet (som sitter på kompressorns ena sida) och sätt fast den på ratten. Hastigheten får inte överstiga 80 km/h (50 mph) efter att den provisoriska däcktätningen använts.
3. Kontrollera att strömbrytaren är i position 0, och ta fram elkabeln och luftslangen.
4. Skruva av det orange locket på kompressorn, och skruva loss korken på flaskan.

### OBS

Bryt inte flaskans plombering innan användning. När flaskan skruvas fast bryts plomberingen automatiskt.

5. Skruva fast flaskan till botten i flaskhållaren.
  - > Flaskan och flaskhållaren är försedda med backspärr för att förhindra läckage av tätningsmedel. När flaskan är festskruvad kan den inte skruvas loss ur flaskhållaren igen. Borttagning av flaskan måste göras på en verkstad, Volvo rekommenderar en auktoriserad Volvoverkstad.

### VARNING

Tätningvätskan kan irritera huden. Vid hudkontakt, tvätta omedelbart bort vätskan med tvål och vatten.

### VARNING

Skruva inte av flaskan, den är försedd med backspärr för att förhindra läckage.

6. Skruva loss däckets ventilhatt.
  - Kontrollera att tryckreduceringsventilen på luftslangen är helt åtskruvad, och skruva dit luftslangens ventilanslutning till botten på däckventilens gänga.



## 09 Hjul och däck



7. Anslut elkabeln till närmaste 12 V-uttag och starta bilen.

### OBS

Se till att ingen av de andra 12 V-uttagen används när kompressorn är i drift.

### VARNING

Lämna inte barn i bilen utan uppsikt då motorn är igång.

8. Starta kompressorn genom att ställa strömbrytaren i position I.

### VARNING

Stå aldrig intill däckets då kompressorn pumpar. Om det uppstår sprickbildningar eller ojämnheter ska kompressorn omedelbart stängas av. Färden bör inte fortsätta. Att kontakta en auktoriserad däckverkstad rekommenderas.

### OBS

När kompressorn startar kan trycket öka upp till 6 bar men trycket sjunker efter ca 30 sekunder.

9. Fyll däckets i 7 minuter.

### VIKTIGT

Risk för överhettning. Kompressorn ska inte arbeta längre än 10 minuter.

10. Stäng av kompressorn för att kontrollera trycket på tryckmätaren. Minsta tryck är 1,8 bar och max. 3,5 bar. (Släpp ut luft med tryckreduceringsventilen om däcktrycket är för högt.)

### VARNING

Om trycket understiger 1,8 bar är hålet i däckets för stort. Färden bör inte fortsätta. Att kontakta en auktoriserad däckverkstad rekommenderas.

11. Stäng av kompressorn och lossa elkabeln.
12. Skruva loss luftslangen från däckventilen och sätt tillbaka ventilhatten på däckets.
13. Sätt på skyddslocket på luftslangen för att undvika läckage av kvarvarande tätningssväska.

14. Kör snarast minst 3 km med en maximal hastighet på 80 km/h (50 mph) så att tätningssväska kan täta däckets.

### OBS

De första varven som däckets roterar kommer det att spruta ut tätningssväska ur punkteringshållet.

### VARNING

Se till att ingen person står i närheten av bilen och får tätningssväska på sig när bilen kör iväg. Avståndet bör vara minst två meter.

15. Efterkontroll:

Koppla på luftslangen på däckventilen igen och kontrollera däcktrycket med tryckmätaren, se Provisorisk däcktätning – efterkontroll (s. 357).

### Relaterad information

- Provisorisk däcktätning (s. 353)
- Provisorisk däcktätning – efterkontroll (s. 357)
- Provisorisk däcktätningssats – översikt (s. 354)

**Provisorisk däcktätning – efterkontroll**

När ett däck har tätats med den provisoriska däcktätningssatsen, *Temporary Mobility Kit (TMK)*, ska en efterkontroll göras efter ca 3 kilometers körning.

**Kontrollera däcktryck**

Ta fram däcktätningstrutningen. Kompressorn ska vara avstängd.

1. Skruva loss däckets ventilhatt.

Ta fram luftslangen och skruva dit ventilanslutningen till botten på däckventilens gänga.

2. Läs av däcktrycket på tryckmätaren.
  - Är däcktrycket under 1,3 bar<sup>33</sup> har däckets inte tätats tillräckligt. Färden bör inte fortsättas. Kontakta en däckverkstad.
  - Är däcktrycket högre än 1,3 bar<sup>33</sup> ska däckets pumpas upp till angivet däcktryck enligt däcktryckstabellen, se Däck – godkända däcktryck (s. 437).
  - Släpp ut luft med tryckreduceringsventilen om däcktrycket är för högt.

3. Om däckets behöver pumpas:
  1. Anslut elkabeln till närmaste 12 V-uttag och starta bilen.
  2. Starta kompressorn och pumpa upp däckets till angivet tryck enligt däcktryckstabellen.
  3. Stäng av kompressorn.
4. Ta loss däcktätningstrutningen, sätt på skyddslocket på luftslangen och vik in slangen i lådan.  
Lägg TMK i lastutrymmet.

**! VARNING**

Skruva inte av flaskan, den är försedd med backspärr för att förhindra läckage.

5. Sätt tillbaka ventilhatten på däckets.

**i OBS**

- Efter att ha pumpat ett däck, sätt alltid tillbaka ventilhatten för att undvika ventilskador orsakade av grus, smuts, m.m.
- Använd enbart ventilhatten av plast. Ventilhatten av metall kan rosta och bli svåra att skruva loss.

**i OBS**

Efter användning ska flaskan med tätningssats och slangen bytas ut. Volvo rekommenderar att dessa byten utförs av en auktoriserad Volvoverkstad.

**! VARNING**

Kontrollera däcktrycket regelbundet.

Volvo rekommenderar att bilen körs till närmaste auktoriserade Volvoverkstad för att byta ut/reparera det skadade däckets. Informera verkstaden om att däckets innehåller däcktätningssats.

**! VARNING**

Hastigheten får inte överstiga 80 km/h (50 mph) efter att den provisoriska däcktätningen använts. Volvo rekommenderar ett besök på en auktoriserad Volvoverkstad för inspektion av det tätade däckets (maximal körsträcka 200 km). Personalen kan avgöra om däckets kan lagas eller behöver bytas.

<sup>33</sup> 1 bar = 100 kPa.



### Relaterad information

- Provisorisk däcktätning (s. 353)
- Provisorisk däcktätning – handhavande (s. 355)
- Provisorisk däcktätningssats – översikt (s. 354)

### Provisorisk däcktätningssats – pumpning av däck

*Bilens originaldäck kan pumpas upp med hjälp av kompressorn i den provisoriska däcktätningssatsen (s. 354).*

1. Kompressorn ska vara avstängd. Se till att strömbrytaren står i position **0** och ta fram elkabel och luftslang.
2. Skruva loss däckets ventilhatt och skruva dit luftslangens ventilanslutning till botten på däckventilens gänga.
3. Anslut elkabeln till närmaste 12 V-uttag och starta bilen.



#### VARNING

Inandning av bilavgaser kan medföra livsfara. Låt aldrig motorn gå i utrymmen som är tillslutna eller saknar tillräcklig ventilation.



#### VARNING

Lämna inte barn i bilen utan uppsikt då motorn är igång.

4. Starta kompressorn genom att ställa strömbrytaren i position **I**.



#### VIKTIGT

Risk för överhettning. Kompressorn ska inte arbeta längre än 10 minuter.

5. Pumpa upp däck till angivet tryck enligt däcktryckstabellen, se Däck – godkända däcktryck (s. 437). Släpp ut luft med tryckreduceringsventilen om däcktrycket är för högt.
6. Stäng av kompressorn. Lossa luftslangen och elkabeln.
7. Sätt tillbaka ventilhatten på däck.

### Relaterad information

- Provisorisk däcktätning (s. 353)
- Provisorisk däcktätningssats – översikt (s. 354)
- Provisorisk däcktätning – efterkontroll (s. 357)



# 10

## UNDERHÅLL OCH SERVICE

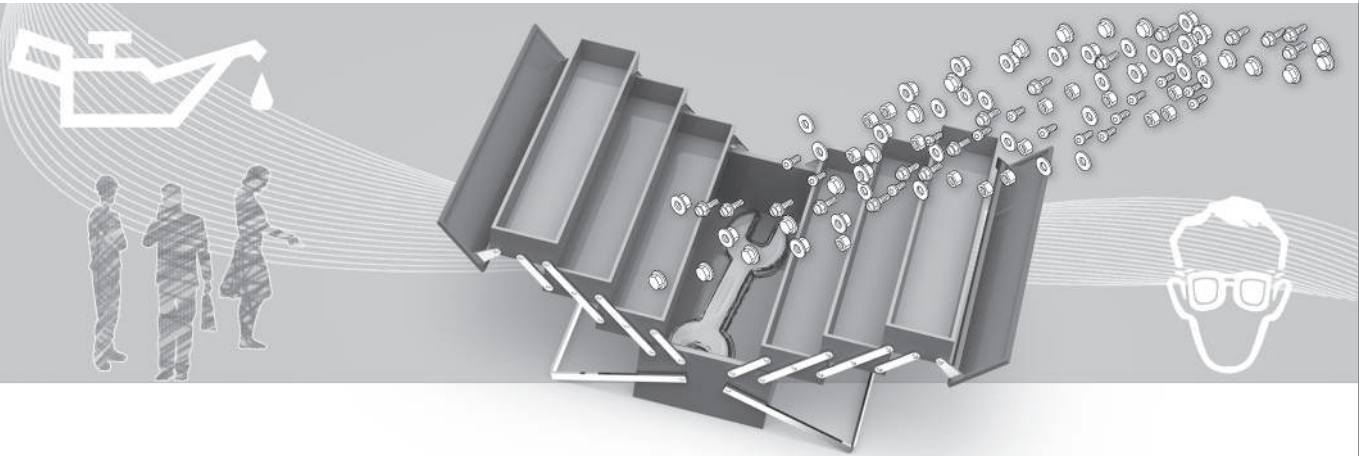



## Volvos serviceprogram

För att hålla bilen på en hög nivå vad gäller trafiksäkerhet, driftsäkerhet och tillförlitlighet bör Volvos serviceprogram följas, vilket finns specificerat i Service- och garantiboken.

Volvo rekommenderar att låta en auktoriserad Volvoverkstad utföra service- och underhållsarbeten. Volvos verkstäder har den personal, servicelitteratur och de specialverktyg som garanterar högsta servicekvalitet.

### VIKTIGT

För att Volvos garanti ska gälla, kontrollera och följ Service- och garantiboken.

## Relaterad information

- Klimatanläggning – felsökning och reparation (s. 372)

## Boka service och reparation\*

Hantera service-, reparations- och bokningsinformation direkt i din internetanslutna bil.

Genom denna tjänst tillhandahålls ett bekvämt sätt att boka service och verkstadsbesök direkt i bilen. Bilinformation skickas till din återförsäljare som kan förbereda verkstadsbesöket. Återförsäljaren återkommer med ett digitalt bokningsförslag.

## Innan tjänsten kan användas

### Volvo ID och min profil

- Registrera ett Volvo ID. För mer information och hur man skapar ett Volvo ID, se Volvo ID (s. 21).
- Logga in på ägarportalen Min Volvo, gå till din profil och utför följande:
  1. Kontrollera att bilen är kopplad till din profil.
  2. Kontrollera att dina kontaktuppgifter stämmer.
  3. Välj Volvoåterförsäljare och den personliga servicetekniker du önskar kontakt med för service och reparation.

### Förutsättning för bokning från bil

- För att skicka bokningsinformation från bilen måste bilen vara ansluten till internet, se supplement Sensus Infotainment

för information om hur man ansluter bilen till internet.

- Eftersom bokningsinformation skickas över ditt privata telefon- eller P-SIM-kort-abonnement kommer du att få en fråga om du vill skicka information. Frågan ställs en gång och gäller sedan för den valda uppkopplingen för en begränsad tid.
- För att tjänsten ska fungera och systemet ska kommunicera via bilens bildskärm måste notiser/pop-up-meddelanden vara godkända. Tryck i **MY CAR**-källans normalvy på **OK/MENU** och därefter **Service och reparation** → **Tillåt notiser**.

## Använda tjänsten

Samtliga menyer och inställningar nås från normalvy i **MY CAR** genom tryck på **OK/MENU** och därefter **Service och reparation**.

När det är dags för service och i vissa fall när bilen är i behov av reparation meddelas detta i kombiinstrumentet (s. 65) och via en pop-up-meny i bildskärmen.

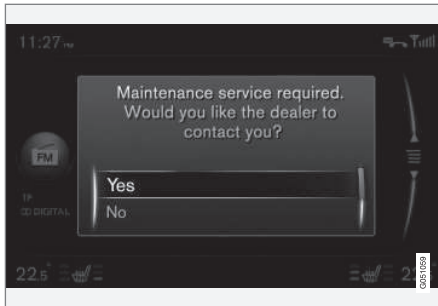

Servicemeddelande i bildskärm.

Innebörd av svarsalternativen i bildskärmens pop-up-meny:

- **Ja** – En bokningsförfrågan skickas till din återförsäljare vilken sedan återkommer med ett digitalt bokningsförslag. Service-meddelandet i kombiinstrumentet släcks.
- **Nej** – Inga fler pop-up-meddelanden kommer att visas i bildskärmen. Meddelande i kombiinstrumentet kvarstår.
- **Senare** – Pop-up-menyn visas nästa gång bilen startas.

### Bokningsinformation och bildata

När du väljer att boka service från din bil kommer bokningsinformation och bildata att skickas. Bildatainformationen består av information inom följande områden:

- servicebehov
- funktionsstatus
- vätskenivåer
- mätarställning
- bilens identifikationsnummer (VIN<sup>1</sup>)
- bilens mjukvaruversion.

### Relaterad information

- Volvo ID (s. 21)

### Inspektion och service av systemet för fordonsgas\*<sup>2</sup>

Systemet för fordonsgas ska regelbundet inspekteras av en auktoriserad verkstad – en auktoriserad Volvoverkstad rekommenderas.

#### VARNING

Gasen är komprimerad till högt tryck. Service och reparation av systemet får endast utföras av auktoriserad verkstad.

Försök aldrig själv demontera eller justera gassystemet eller dess ingående komponenter – risk finns då för allvarlig personskada.

<sup>1</sup> Vehicle Identification Number

<sup>2</sup> Gäller modellvariant Bi-Fuel.



### Lyftning av bilen

Vid lyftning av bilen är det viktigt att domkraften eller lyftarmarna sätts på avsedda ställen av bilens underrede.



#### OBS

Volvo rekommenderar endast användning av den domkraft som hör till respektive bilmodell. Om annan domkraft väljs än den av Volvo rekommenderade, följ de instruktioner som följer med utrustningen.

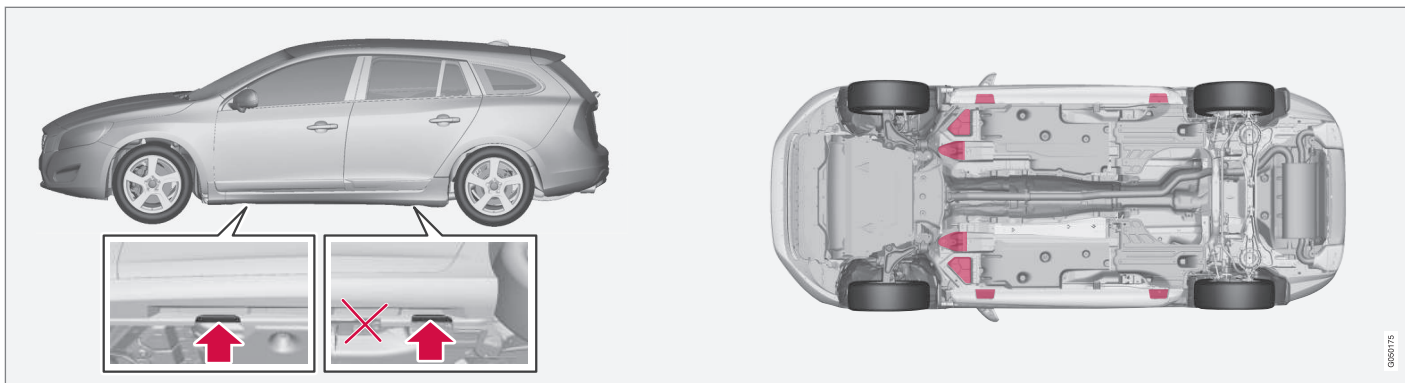

Domkraftsfästen (pilarna) för domkraft som hör till bilen samt lyftpunkter (rödmarkerade).

Om bilen lyfts med verkstadsdomkraft fram ska den sättas under någon av de fyra lyftpunkterna längst in under bilen. Om bilen lyfts med verkstadsdomkraft bak ska den sättas under någon av lyftpunkterna. Var noga med att sätta verkstadsdomkraften så att bilen inte kan glida av domkraften. Använd alltid pallbockar eller liknande.

Om bilen lyfts med en verkstadslyft av tvåpelartyp, kan de främre och bakre lyftarmarna sättas under de yttre lyftpunkterna (domkraftsfästena). Fram kan alternativt de inre lyftpunkterna användas.

### Relaterad information

- Byte av hjul – losstagning hjul (s. 333)



## Motorhuv – öppna och stänga

Motorhuv kan öppnas när handtaget i kupén vrids medurs och spärran vid kylargrillen förts åt vänster.



Handtaget för huvöppning är alltid på vänster sida.

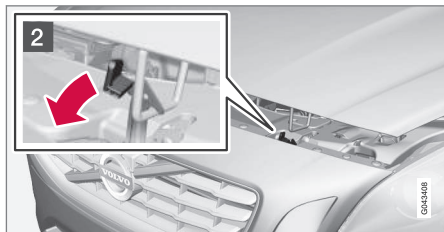

- 1 Vrid handtaget ungefär 20-25 grader medurs. Det hörs när spärren släpper.
- 2 För spärran åt vänster och öppna huvan. (Spärrhaken sitter mellan strålkastare och kylargrill, se bild.)

## VARNING

Kontrollera att huvan låser ordentligt vid stängning.

### Relaterad information

- Motorrum – kontroll (s. 365)
- Motorrum – översikt (s. 364)

## Motorrum – översikt

Översikten visar några servicerelaterade komponenter.

### Motorrum 4-cyl.

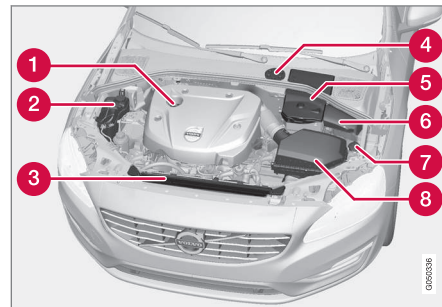

Motorrummets utseende kan skilja beroende av motorvariant.

- 1 Påfyllning av motorolja
- 2 Expansionskärl för kylsystem
- 3 Kylare
- 4 Behållare för broms- och kopplingsvätska (placerad på förarsidan)
- 5 Startbatteri
- 6 Relä- och säkringscentral
- 7 Påfyllning av spolarvätska
- 8 Luftfilter

**! VARNING**

Tändsystemet har mycket hög spänning och effekt. Livsfarlig spänning råder i tändsystemet. Bilens elsystem ska alltid vara i nyckelläge **0** när arbete utförs i motorrummet, se Nyckellägen – funktioner vid olika nivåer (s. 81).

Vidrör inte tändstift eller tändspole när bilens elsystem är i nyckelläge **II** eller när motorn är varm.

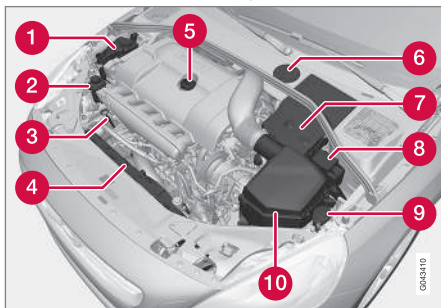
**Motorrum förutom 4-cyl.**

Motorrummets utseende kan skilja beroende av motorvariant.

- 1 Expansionskärl för kylsystem
- 2 Behållare för styrservoolja
- 3 Mätsticka för motorolja<sup>3</sup>

- 4 Kylare
- 5 Påfyllning av motorolja
- 6 Behållare för broms- och kopplingsvätska (placerad på förarsidan)
- 7 Startbatteri
- 8 Relä- och säkringscentral
- 9 Påfyllning av spolärsvätska
- 10 Luftfilter

**! VARNING**

Tändsystemet har mycket hög spänning och effekt. Livsfarlig spänning råder i tändsystemet. Bilens elsystem ska alltid vara i nyckelläge **0** när arbete utförs i motorrummet, se Nyckellägen – funktioner vid olika nivåer (s. 81).

Vidrör inte tändstift eller tändspole när bilens elsystem är i nyckelläge **II** eller när motorn är varm.

**Relaterad information**

- Motorhuv – öppna och stänga (s. 364)
- Motorrum – kontroll (s. 365)

**Motorrum – kontroll**

Vissa oljor och vätskor bör kontrolleras med jämna mellanrum.

**Regelbunden kontroll**

Kontrollera följande oljor och vätskor med jämna mellanrum, t.ex. vid tankning:

- Kylvätska
- Motorolja
- Styrservoolja (ej bil med 4-cyl. motor)
- Spolärsvätska

**! VARNING**

Tänk på att kylarfläkten (placerad fram till i motorrummet, bakom kylaren) kan starta automatiskt någon tid efter att motorn stängts av.

Låt alltid motortvätt utföras av en verkstad – en auktoriserad Volvoverkstad rekommenderas. Om motorn är varm finns risk för brand.

**Relaterad information**

- Motorhuv – öppna och stänga (s. 364)
- Motorrum – översikt (s. 364)
- Kylvätska – nivå (s. 370)
- Motorolja – kontroll och påfyllning (s. 367)
- Styrservoolja – nivå (s. 371)
- Spolärsvätska – påfyllning (s. 382)

<sup>3</sup> Motor med elektronisk oljenivågivare har inte mätsticka (5-cyl. diesel).



## Motorolja – allmänt

För att rekommenderade serviceintervall ska kunna tillämpas, krävs att godkänd motorolja används.

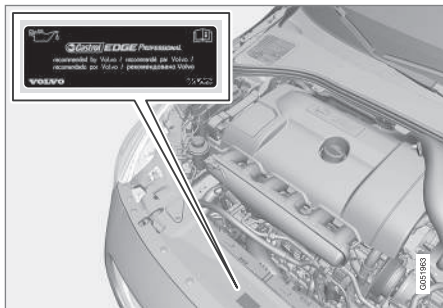

Volvo rekommenderar:



Vid körning under ogynnsamma förhållanden, se Motorolja – ogynnsamma körförhållanden (s. 419).



### ! VIKTIGT

För att uppfylla kraven för motorns serviceintervall fabriksfylls alla motorer med en speciellt anpassad syntetisk motorolja. Valet av olja har gjorts med stor omsorg och med hänsyn tagen till livslängd, startbarhet, bränsleförbrukning och miljöbelastning.

För att rekommenderade serviceintervall ska kunna tillämpas, krävs att godkänd motorolja används. Använd enbart föreskriven oljekvalitet, både vid påfyllning och vid oljebyte, annars riskerar du att påverka livslängd, startbarhet, bränsleförbrukning och miljöbelastning.

Volvo Personvagnar fransäger sig allt garantiansvar om inte motorolja med föreskriven kvalitet och viskositet används.

Volvo rekommenderar att oljebyte utförs på en auktoriserad Volvoverkstad.

Volvo använder olika system för varning för låg/hög oljenivå eller lågt oljetryck. Vissa motorvarianter har oljetryckgivare, då används kombiinstrumentets varningssymbol för lågt oljetryck . Andra varianter har oljenivågivare, då informeras föraren via instrumentets varningssymbol  samt displaytexter. Vissa varianter har båda syste-

men. Kontakta en Volvoåterförsäljare för mer information.

Byt motorolja och oljefilter enligt de bytesintervaller som finns angivna i Service- och garantiboken.

Att använda olja av högre kvalitet än den angivna är tillåtet. Vid körning under ogynnsamma förhållanden rekommenderar Volvo en olja med högre kvalitet, se Motorolja – ogynnsamma körförhållanden (s. 419).

För påfyllningsbar volym, se Motorolja – kvalitet och volym (s. 420).

### Relaterad information

- Motorolja – kontroll och påfyllning (s. 367)





## Motorolja – kontroll och påfyllning

Oljenivån detekteras på vissa motorvarianter med elektronisk oljenivågivare, på andra motorvarianter kontrolleras den med oljemätsticka.

### Motor med oljemätsticka<sup>4</sup>

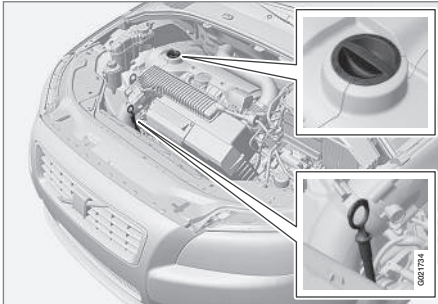

Mätsticka och påfyllningsrör.

Det är viktigt att oljenivån kontrolleras redan innan första ordinarie oljebyte äger rum på den nya bilen.

Volvo rekommenderar att oljenivån kontrolleras var 2 500:e km. Det säkraste mätvärdet fås på kall motor före start. Mätvärdet är felvisande omedelbart efter att motorn stängts av. Mätstickan visar för låg nivå eftersom all olja inte hunnit rinna ner i oljeträget.

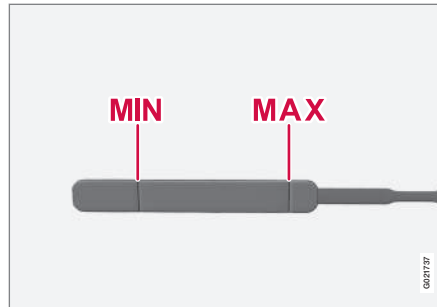

Oljenivån ska ligga mellan **MIN**- och **MAX**-markeringarna.

### Mätning och eventuell påfyllning

1. Säkerställ att bilen står plant. Det är viktigt att vänta cirka 5 minuter efter det att motorn stängts av så att oljan hinner rinna tillbaka ner i oljeträget.
2. Dra upp och torka av mätstickan.
3. Stick ner mätstickan igen.
4. Dra upp och kontrollera nivån.
5. Ligger nivån nära **MIN** bör 0,5 liter fyllas på. Skulle nivån vara kraftigt under, kan ytterligare mängd erfordras.
6. Om nivån åter önskas kontrolleras, gör det efter en kortare körning. Därefter upprepa steg 1–4.

### **!** VARNING

Fyll aldrig över **MAX**-markeringen. Nivån får aldrig ligga över **MAX** eller under **MIN**, detta kan leda till motorskada.

### **!** VARNING

Spill inte olja på de heta avgasgrenrören då det finns risk för brand.

### Motor med elektronisk oljenivågivare, 4-cyl.



Påfyllningsrör<sup>5</sup>.

I vissa fall kan olja behöva fyllas på mellan serviceintervallen.

Åtgärder med avseende på motoroljenivån behöver inte vidtas förrän ett meddelande

<sup>4</sup> Gäller ej 4-cyl. motor eller 5-cyl. dieselmotor vilka har elektronisk oljenivågivare.

<sup>5</sup> Motor med elektronisk oljenivågivare har inte mätsticka.



# 10 Underhåll och service



visas i kombiinstrumentets display, se följande bild.

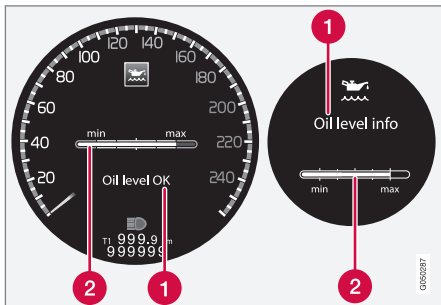

Meddelande och grafik i display. Vänster display visas i digitalt kombiinstrument och höger i analogt.

- 1 Meddelande
- 2 Motoroljenivå

Oljenivån kontrolleras med hjälp av den elektroniska oljenivåmätaren med tumhjulet då motorn är avstängd, se Menyantering – kombiinstrument (s. 109).

## VARNING

Visas meddelande **Oljeservice** *erfordras* åk till verkstad – en auktoriserad Volvo-verkstad rekommenderas. Oljenivån kan vara för hög.

## VIKTIGT

Vid meddelande om låg oljenivå, fyll endast på med den volym som anges, exempelvis 0,5 liter.

## OBS

Systemet kan inte direkt känna av förändringar då olja fylls på eller tappas av. Bilen måste ha körts ca 30 km och stått stilla 5 minuter med avstängd motor och på plan mark innan visning av oljenivån blir korrekt.

## VARNING

Spill inte olja på de heta avgasgrenrören då det finns risk för brand.

## Mätning av oljenivå, 4-cyl.

Om kontroll av oljenivå önskas görs det enligt följande sekvens.

1. Aktivera nyckelläge **II**, se Nyckellägen – funktioner vid olika nivåer (s. 81).
  2. Vrid tumhjulet på vänster rattspak till position **Oljenivå**.
    - > Därefter visas information om motorns oljenivå.
- För mer information om menyantering, se Menyantering – kombiinstrument (s. 109).

## OBS

Om inte rätt förutsättningar för mätning av oljenivå är uppfyllda (tid efter motoravstängning, bilens lutning, yttre temperatur etc.) är uppfyllda, kommer meddelande **Ej tillgänglig** att visas. Detta innebär **inte** att det är något fel i bilens system.

## Motor med elektronisk oljenivågivare, 5-cyl. diesel

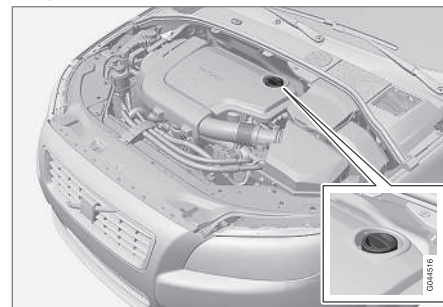

Påfyllningsrör<sup>6</sup>.

Åtgärder med avseende på motoroljenivån behöver inte vidtas förrän ett meddelande visas i kombiinstrumentets display, se följande bild.

<sup>6</sup> Motor med elektronisk oljenivågivare har inte mätsticka.

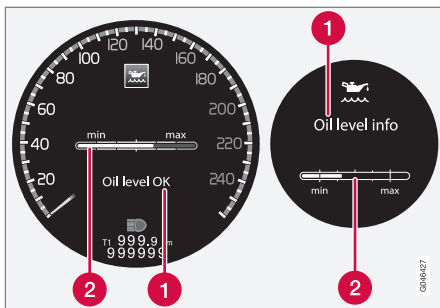

Meddelande och grafik i display. Vänster display visas i digitalt kombiinstrument och höger i analogt.

- 1 Meddelande
- 2 Motoroljenivå

Oljenivån kontrolleras med hjälp av den elektroniska oljenivåmätaren med tumhjulet då motorn är avstängd, se Menyhantering – kombiinstrument (s. 109).

### ⚠ VARNING

Visas meddelande **Oljeservice** erfordras åk till verkstad – en auktoriserad Volvo-verkstad rekommenderas. Oljenivån kan vara för hög.

### ⚠ VIKTIGT

Vid meddelande **Låg oljenivå** Fyll på 0,5 liter motorolja, fyll endast på med 0,5 liter.

### i OBS

Oljenivån detekteras endast av systemet under körning. Systemet kan inte direkt känna av förändringar då olja fylls på eller tappas av. Bilen måste köras ca 30 km innan visning av oljenivån blir korrekt.

### ⚠ VARNING

Fyll inte på mer olja om fyllnadsnivå (3) eller (4) visas enligt bilden nedan. Nivån får aldrig ligga över **MAX** eller under **MIN**, detta kan leda till motorskada.

### ⚠ VARNING

Spill inte olja på de heta avgasgrenrören då det finns risk för brand.

### Mätning av oljenivå, 5-cyl. diesel

Om kontroll av oljenivå önskas görs det enligt följande sekvens.

1. Aktivera nyckelläge II, se Nyckellägen – funktioner vid olika nivåer (s. 81).

2. Vrid tumhjulet på vänster rattspak till position **Oljenivå**.
  - > Därefter visas information om motorns oljenivå.

För mer information om menyhantering, se Menyhantering – kombiinstrument (s. 109).

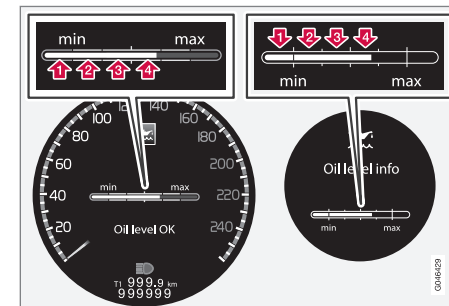

Siffrorna 1–4 representerar fyllnadsnivå. Fyll inte på mer olja om fyllnadsnivå (3) eller (4) visas. Rekommenderad fyllnadsnivå är 4. Meddelande och grafik i display. Vänster display visas i digitalt kombiinstrument och höger i analogt.

### Relaterad information

- Motorolja – allmänt (s. 366)



## Kylvätska – nivå

Kylvätskan kyler förbränningsmotorn till rätt arbetstemperatur. Den värme som överförs från motorn till kylvätskan kan användas till att värma kupén.

## Nivåkontroll

Kylvätskans nivå ska ligga mellan **MIN**- och **MAX**-markeringarna på expansionskärllet. Om kylsystemet inte är välfyllt, kan för höga temperaturer uppstå med risk för skador på motorn.

### OBS

Kontrollera kylvätskenivån regelbundet då motorn är kall.

## Påfyllning

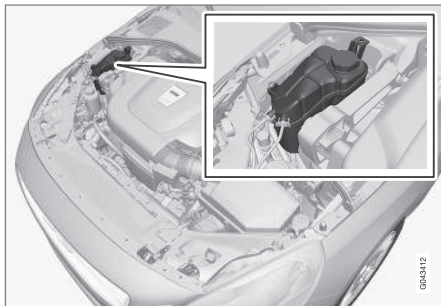

Vid påfyllning ska instruktionerna på förpackningen följas. Komplettera aldrig med endast

rent vatten. Frysrisken ökar med såväl för liten som för stor andel kylvätska.

### VARNING

Kylvätskan kan vara mycket het. Om påfyllning behöver göras då motorn är varm, skruva av expansionskärllets lock sakta så att övertrycket försvinner.

### VIKTIGT

- Höga halter av klor, klorider och andra salter kan orsaka korrosion i kylsystemet.
- Använd alltid kylvätska med korrosionsskydd enligt Volvos rekommendation.
- Tillse att blandningen av kylvätska är 50 % vatten och 50 % kylvätska.
- Blanda kylvätskan med kranvatten av godkänd kvalitet. Vid tveksamhet gällande vattnets kvalitet använd färdigblandad kylvätska enligt Volvos rekommendationer.
- Vid byte av kylvätska/kylsystemskomponent ska kylsystemet spolats rent med kranvatten av godkänd kvalitet alternativt spolats med färdigblandad kylvätska.
- Motorn får endast köras med välfyllt kylsystem. I annat fall kan för höga temperaturer uppstå med risk för skador (sprickor) i cylinderhuvudet.

För volymuppgifter samt standard med avseende på vattenkvalitet, se Kylvätska – kvalitet och volym (s. 423).



### Broms- och kopplingsvätska – nivå

Broms- och kopplingsvätskans nivå ska ligga mellan behållarens **MIN**- och **MAX**-märken.

#### Nivåkontroll

Broms- och kopplingsvätskan har gemensam behållare. Nivån ska ligga mellan **MIN**- och **MAX**-märkena som är synliga inuti behållaren. Kontrollera nivån regelbundet.

Byt bromsvätska vartannat år eller vid vartannat ordinarie servicetillfälle.

På bilar som körs så att bromsarna används ofta och hårt, t.ex. vid bergskörning eller körning i tropiskt klimat med hög luftfuktighet, ska vätskan bytas varje år.

För volymuppgifter och rekommenderad kvalitet för bromsvätska, se Bromsvätska – kvalitet och volym (s. 426).

#### VARNING

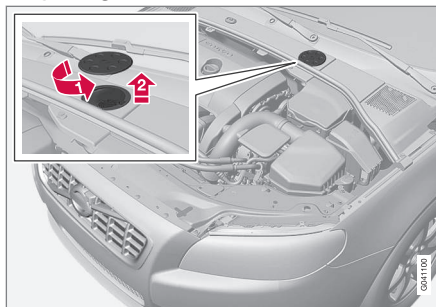

Om bromsvätskan ligger under **MIN**-nivå i bromsvätskebehållaren bör inte bilen köras vidare utan att bromsvätska fyllts på. Volvo rekommenderar att anledningen till bromsvätskeförlusten kontrolleras av en auktoriserad Volvoverkstad.

### Påfyllning



Vätskebehållaren är placerad på förarsidan.

Vätskebehållaren är skyddad under avtäckningen som täcker kallzonen av motorrummet. Det runda locket måste först tas bort innan behållarens lock kan nås.

- 1  Öppna locket som sitter placerat på avtäckningen genom att vrida det.
- 2  Skruva av locket på behållaren och fyll på vätska. Nivån ska ligga mellan **MIN**- och **MAX**-märkena, vilka är placerade på insidan av behållaren.

#### VIKTIGT

Glöm inte sätta på locket.

### Styrservoolja – nivå

Bil med 4-cyl. motor har ingen styrservoolja. För bil med annan motor gäller att styrservooljans nivå ska ligga mellan behållarens **MIN**- och **MAX**-märken. Oljan behöver inte bytas.

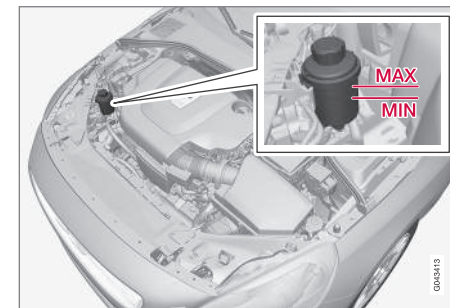

#### VIKTIGT

Håll rent runt styrservobehållaren vid kontroll. Locket ska inte öppnas.

Kontrollera nivån vid varje service. Byte av olja behövs inte. Nivån ska ligga mellan **MIN**- och **MAX**-märkena.

För rekommenderad oljekvalitet, se Styrservoolja – kvalitet (s. 426).



## VARNING

Om ett fel uppstår i styrservosystemet eller motorn är avstängd och bilen måste bogseras, går styrningen betydligt tyngre än normalt. Läs om vad som gäller vid bogsering (s. 321).

## Klimatanläggning – felsökning och reparation

Service och reparation av luftkonditioneringsanläggningen får endast utföras av auktoriserad verkstad.

### Felsökning och reparation

Luftkonditioneringsanläggningen innehåller fluorescerande spårmedel. Ultraviolett ljus ska användas vid läckagesökning.

Volvo rekommenderar att du kontaktar en auktoriserad Volvoverkstad.

## VARNING

I luftkonditioneringsanläggningen finns köldmediet R134a under tryck. Service och reparation av systemet får endast utföras av auktoriserad verkstad.

### Relaterad information

- Volvos serviceprogram (s. 360)

## Lampbyte – allmänt

Lampbyte kan utföras på glödlampor. Vid byte av LED- och xenon-lampor hänvisas till verkstad.

Glödlamporna finns specificerade (s. 379). Glödlampor och andra ljuskällor som är av särskild typ, såsom LED<sup>7</sup>-lampor, eller som av annan orsak inte lämpar sig för byte annat än av verkstad<sup>8</sup> är de som finns i:

- aktiva xenon-strålkastare – ABL (xenon-lampor)
- varselljus/positionslys fram
- kurvtagningslys
- sidoblinkers, yttre backspeglar
- trygghetsbelysning, yttre backspeglar
- interiörbelysning förutom instegsbelysning fram
- positionslys bak
- sidomarkeringslys
- bromslys.

<sup>7</sup> Lysdiod (Light Emitting Diode)

<sup>8</sup> En auktoriserad Volvoverkstad rekommenderas.

**! VARNING**

På bilar utrustade med xenon-strålkastare ska byte av xenon-lampor utföras på verkstad – en auktoriserad Volvoverkstad rekommenderas. Arbete med xenon-lamporna kräver särskild försiktighet eftersom strålkastaren är utrustad med ett högspänningssaggregat.

**! VARNING**

Bilens elsystem ska vara i nyckelläge **0** när lampbyte görs, se Nyckellägen – funktioner vid olika nivåer (s. 81).

**! VIKTIGT**

Vidrör aldrig glaset på glödlamporna direkt med fingrarna. Fett från fingrarna förångas av värmen och ger en beläggning på reflektorn som då kan förstöras.

**i OBS**

Om ett felmeddelande kvarstår efter att den trasiga glödlamporna ersatts, rekommenderas att en auktoriserad Volvoverkstad uppsöks.

**i OBS**

Yttre belysning såsom strålkastare och baklampor kan tillfälligt få kondens på insidan av glaset. Detta är normalt, all ytterbelysning är konstruerad för att motstå detta. Kondens ventileras normalt ut ur lamphuset då lampan varit tänd en stund.

**Relaterad information**

- Lampbyte – strålkastare (s. 373)
- Lampbyte – placering av lampor bak (s. 378)
- Lampbyte – belysning i makeup-spegel (s. 379)
- Lampbyte – belysning i lastutrymme (s. 378)
- Lampbyte – nummerskyltsbelysning (s. 378)

**Lampbyte – strålkastare**

Samtliga av strålkastarens glödlampor byts genom att först via motorrummet lossa och ta ut hela strålkastaren.

**Borttagning av strålkastare**

Sätt bilens elsystem i nyckelläge **0**, se Nyckellägen – funktioner vid olika nivåer (s. 81).

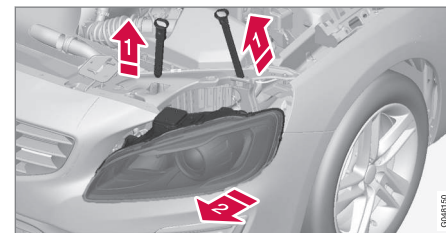

**1** Dra ur strålkastarens låssprintar.

**2** Frigör strålkastaren genom att växelvis vinkla och dra ut den.

**! VIKTIGT**

Dra inte i kabeln, endast i kontaktstycket.

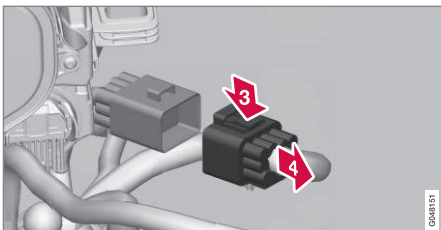

- 3 Lossa strålkastarens kontaktstycke genom att pressa ner clipset med tummen.
- 4 För samtidigt ut kontaktstycket med andra handen.
- 5 Lyft ut strålkastaren och lägg den på ett mjukt underlag så att inte linsen repas.
- 6 Byt den aktuella glödlampan.

## Fastsättning av strålkastare

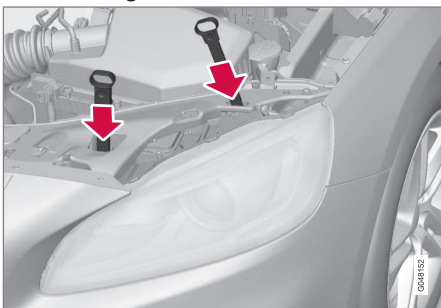

1. Anslut kontaktstycket, ett klickljud ska höras.
2. Sätt tillbaka strålkastaren och låssprintrarna. Den korta sprinten sätts närmast kylargrillen. Kontrollera att de är ordentligt nedstuckna.
3. Kontrollera belysningen.

Strålkastaren måste vara monterad och kontaktstycket ordentligt anslutet innan belysningen slås på eller fjärrnyckeln sätts in i startlåset.

## Relaterad information

- Lampbyte – allmänt (s. 372)
- Lampbyte – täcklock till hel-/halvljuslampor (s. 374)
- Lampor – specifikationer (s. 379)

## Lampbyte – täcklock till hel-/halvljuslampor

Hel-/halvljuslampor nås genom att lossa strålkastarens större täcklock.

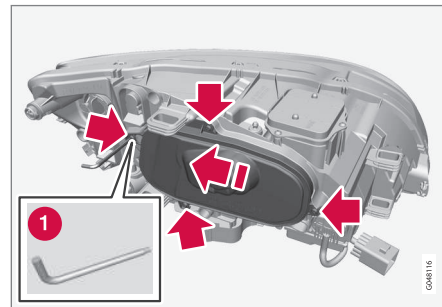

Innan ett glödlampsbyte påbörjas, se Lampbyte – strålkastare (s. 373).

1. Skruva loss täcklockets fyra skruvar med ett verktyg för Torx, dimension T20 (1). De ska inte lossas helt. (3–4 varv är tillräckligt.)
2. Skjut täcklocket åt sidan.
3. Ta loss täcklocket.

Sätt tillbaka täcklocket i omvänd ordning.

## Relaterad information

- Lampbyte – strålkastare (s. 373)
- Lampbyte – halvljus (s. 375)





- Lampbyte – helljus (s. 375)
- Lampbyte – extra helljus (s. 376)

### Lampbyte – halvljus

Halvljuslampan är placerad innanför strålkastarens större täcklock.

#### **i** OBS

Gäller bilar med halogen-strålkastare.

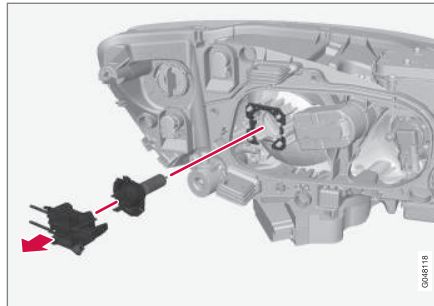

1. Lossa strålkastaren (s. 373).
2. Ta loss täcklocket (s. 374).
3. Lossa kontaktstycket från lampan.
4. Lossa lampan genom att dra den rakt ut.
5. Styrpinnen på lampan ska vara rakt uppåt när den sätts dit och ett klickljud ska höras då den snäpps fast.

Sätt tillbaka detaljerna i omvänd ordning.

#### Relaterad information

- Lampor – specifikationer (s. 379)

### Lampbyte – helljus

Helljuslampan är placerad innanför strålkastarens större täcklock.

#### **i** OBS

Gäller bilar med halogen-strålkastare.

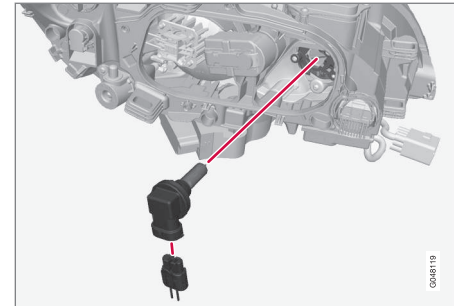

1. Lossa strålkastaren (s. 373).
2. Ta loss täcklocket (s. 374).
3. Lossa lampan genom att vrida moturs och sedan dra rakt ut.
4. Lossa kontaktstycket från lampan.
5. Byt ut glödlampan och passa in den i sockeln och vrid medurs för att sätta fast lampan. Den kan bara sättas fast på ett sätt.

Sätt tillbaka detaljerna i omvänd ordning.



## Relaterad information

- Lampor – specifikationer (s. 379)

## Lampbyte – extra helljus

Den extra helljuslampan är placerad innanför strålkastarens större täcklock.

### OBS

Gäller bilar med xenon-strålkastare\*.

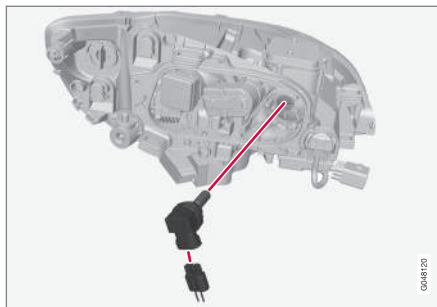

1. Lossa strålkastaren (s. 373).
2. Ta loss täcklocket (s. 374).
3. Lossa lampan genom att vrida moturs och sedan dra rakt ut.
4. Lossa kontaktstycket från glödlampan.
5. Byt ut glödlampan och passa in den i sockeln och vrid medurs för att sätta fast lampan. Den kan bara sättas fast på ett sätt.

Sätt tillbaka detaljerna i omvänd ordning.

## Relaterad information

- Lampor – specifikationer (s. 379)



### Lampbyte – blinkers fram

Blinkerlampan är placerad innanför strålkastarens mindre täcklock.

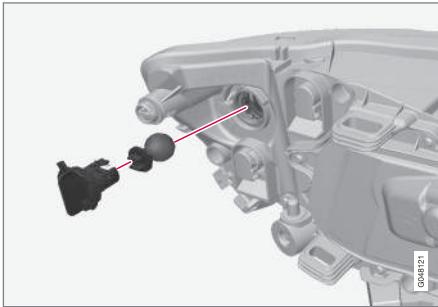

1. Lossa strålkastaren (s. 373).
2. Lossa locket genom att dra rakt ut.
3. Dra i lamphållaren för att få ut glödlampan.
4. Tryck och samtidigt vrid glödlampan moturs för att få loss den.

Sätt tillbaka detaljerna i omvänd ordning.

### Relaterad information

- Lampor – specifikationer (s. 379)

### Lampbyte – ljus bak

Lampor för blinkers bak, dimljus bak och backljus byts inifrån lastutrymmet.

#### Lamphållare bak

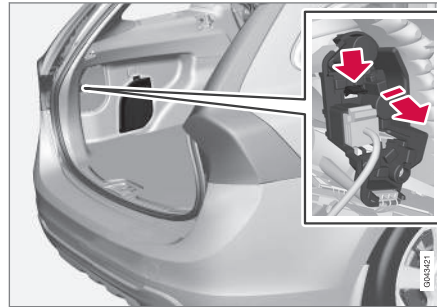

Backljus-, dimljus- och blinkerlampan i baklyktan byts inifrån lastutrymmet.

1. Öppna panelen.
2. Ta ut isoleringen som sitter framför glödlampshållaren genom att dra den rakt ut.
3. Tryck ner spärrhaken och dra ut glödlampshållaren.
4. Lossa den trasiga glödlampan genom att trycka in den och vrida moturs.
5. Sätt i en ny glödlampa, pressa nedåt och vrid medurs.
6. Håll ner spärrhaken när glödlampshållaren sätts tillbaka.
7. Sätt tillbaka isoleringen och panelen.

### Relaterad information

- Lampbyte – placering av lampor bak (s. 378)
- Lampor – specifikationer (s. 379)



## Lampbyte – placering av lampor bak

Översikten visar lampornas placering bak.

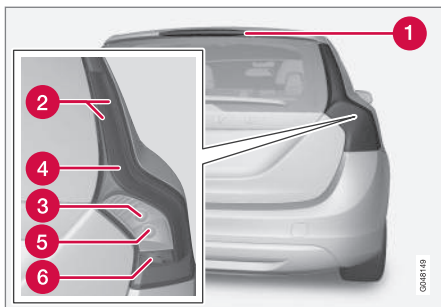

- 1 Bromsljus (LED)
- 2 Positionsljus (LED)/Sidomarkeringsljus (LED)
- 3 Blinker (s. 377)
- 4 Bromsljus (LED)
- 5 Backljus
- 6 Dimljus

### Relaterad information

- Lampbyte – allmänt (s. 372)
- Lampor – specifikationer (s. 379)

## Lampbyte – nummerskyltsbelysning

Nummerskyltsbelysningen är placerad under bakluckans handtag.

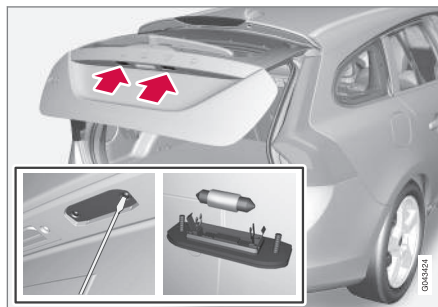

1. Lossa skruvarna med en skruvmejsel.
2. Lossa hela glödlamphuset försiktigt och dra ut det.
3. Byt till ny glödlampa.
4. Sätt tillbaka och skruva fast hela glödlamphuset.

### Relaterad information

- Lampor – specifikationer (s. 379)

## Lampbyte – belysning i lastutrymme

Lastutrymmesbelysningen är placerad i bakluckan.

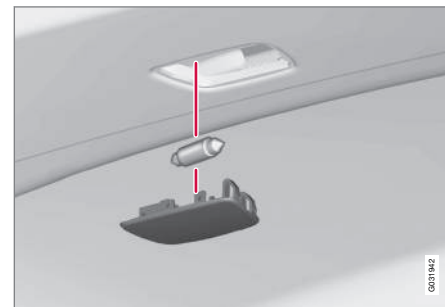

1. Stick in en skruvmejsel och bänd lätt så lamphuset lossnar.
2. Byt till ny glödlampa.
3. Kontrollera att lampan lyser och tryck tillbaka lamphuset.

### Relaterad information

- Lampor – specifikationer (s. 379)



## Lampbyte – belysning i make-up-spegel

Make-up-spegelns lampor är placerade innanför lamplinserna.

### Borttagning av lamplins

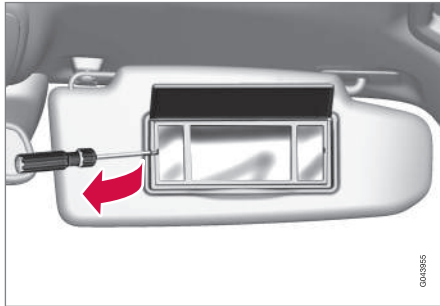

1. Stick in en skruvmejsel under lamplinsen och bänd försiktigt upp låsklacken på kanten.
2. Lossa försiktigt och lyft bort lamplinsen.
3. Dra med en näbbtång glödlampen rakt ut åt sidan och byt till en ny. Observera! – kläm inte hårt med tången. Lampans glas kan i så fall krossas.

### Fastsättning av lamplins

1. Sätt tillbaka lamplinsen.
2. Tryck fast den.

### Relaterad information

- Lampor – specifikationer (s. 379)

## Lampor – specifikationer

Specifikationerna gäller glödlampor. Vid byte av LED- och xenon-lampor hänvisas till verkstad.

| Belysning               | W <sup>A</sup> | Typ                      |
|-------------------------|----------------|--------------------------|
| Halvljus, halogen       | 55             | H7 LL                    |
| Helljus, halogen        | 65             | H9                       |
| Extra helljus, ABL      | 65             | H9                       |
| Blinkers fram           | 24             | PY24W                    |
| Instegsbelysning fram   | 3              | T10 Sockel W2,1x9,5d     |
| Handskfacksbelysning    | 5              | Sockel SV8.5 Längd 43 mm |
| Make up-spegelbelysning | 1,2            | T5 Sockel W2x4,6d        |
| Lastutrymmesbelysning   | 5              | Sockel SV8.5 Längd 43 mm |
| Nummerskyltsbelysning   | 5              | C5W LL                   |
| Blinkers bak            | 21             | PY21W LL                 |
| -                       | -              | -                        |

| Belysning   | W <sup>A</sup> | Typ     |
|-------------|----------------|---------|
| Backljus    | 21             | P21W LL |
| Dimljus bak | 21             | H21W LL |

A Watt

### Relaterad information

- Lampbyte – allmänt (s. 372)



## Torkarblad

Torkarblad sveper bort vatten från vind- och bakrutan. Tillsammans med spolärvätska rengör de rutorna och säkerställer sikten vid körning.

Vindrutans torkarblad måste vara i serviceläge när de ska bytas.

### Serviceläge



Torkarblad i serviceläge.

För att det ska vara möjligt att byta, tvätta eller lyfta torkarbladen (till exempel vid avskrapning av is från vindrutan) måste de vara i serviceläge.

### ! VIKTIGT

Innan torkarbladen sätts i serviceläge – säkerställ att de inte är fastfrosna.

1. Sätt fjärrnyckeln i startlåset<sup>9</sup> och tryck kort på **START/STOP ENGINE**-knappen för att sätta bilens elsystem i nyckelläge I. För detaljerad information om nyckellägen, se Nyckellägen – funktioner vid olika nivåer (s. 81).
2. Tryck kort på **START/STOP ENGINE**-knappen igen för att sätta bilens elsystem i nyckelläge 0.
3. För inom 3 sekunder höger rattspak uppåt och håll den kvar i ca 1 sekund.  
> Torkarna går då och ställer sig rakt upp.

Torkarna återgår till utgångsläge vid ett kort tryck på **START/STOP ENGINE**-knappen för att sätta bilens elsystem i nyckelläge I (eller vid start av bilen).

### ! VIKTIGT

Om torkarmarna i serviceläge har fällts upp från vindrutan, måste de fällas tillbaka mot vindrutan innan torkarna aktiveras. Detta för att undvika att lacken på motorhuvu skrapas.

## Byte av torkarblad

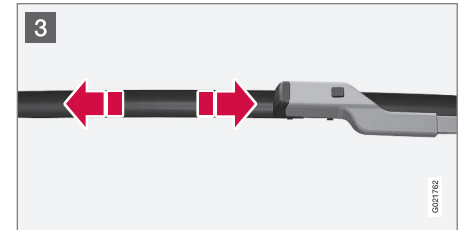
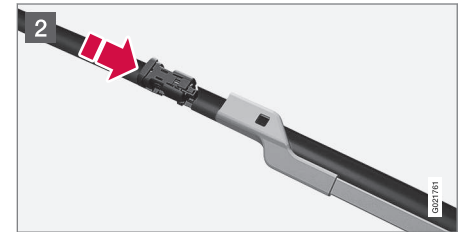
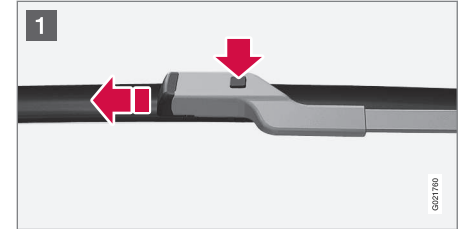

<sup>9</sup> Inte nödvändigt i bil med nyckelfritt start- och låssystem.



- 1 Fäll upp torkarmen när den är i service-läge. Tryck på knappen som sitter på torkbladsinfästningen och dra rakt ut parallellt med torkarmen.
- 2 Skjut in det nya torkarbladet tills ett klick-ljud hörs.
- 3 Kontrollera att bladet sitter fast ordentligt.
4. Fäll tillbaka torkarmen mot vindrutan.

Torkarna återgår från serviceläge till utgångsläge vid ett kort tryck på **START/STOP ENGINE**-knappen för att sätta bilens elsystem i nyckelläge I (eller vid start av bilen).

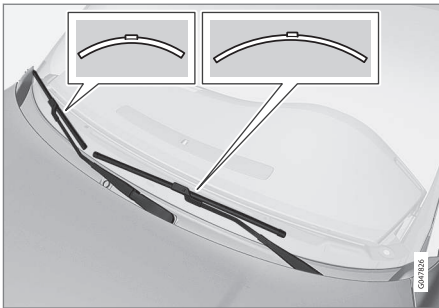

### **i** OBS

Torkarbladen har olika längd. Bladet på förarsidan är längre än det på passagerarsidan.

### Byte av torkarblad bakruta

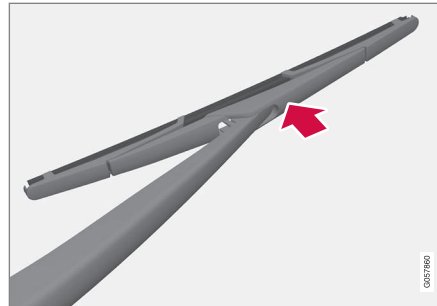

1. Fäll torkarmen utåt.
2. Vinkla ut torkarbladet något från torkarmen.
3. Greppa runt torkarmen och med hjälp av kraft från tummen tryck (vid pilen) bladet framåt för att få loss bladet.
4. Tryck fast det nya torkarbladet. Kontrollera att det sitter fast ordentligt.
5. Fäll tillbaka torkarmen.

### Rengöring

För rengöring av torkarblad och vindruta, se Biltvätt (s. 403).

### **!** VIKTIGT

Kontrollera bladen regelbundet. Eftersatt underhåll förkortar bladens livslängd.

### Relaterad information

- Spolarvätska – påfyllning (s. 382)



## Spolarvätska – påfyllning

Spolarvätska används till renhållning av strålkastare och rutor. Vid temperaturer under fryspunkten ska spolarvätska med frostskydd användas.



Påfyllnad av spolarvätska sker genom öppning av blått lock.

Vindrute- och strålkastarspolarna har gemensam vätskebehållare.

### **i** OBS

Då det återstår ca 1 liter spolarvätska i behållaren kommer ett meddelandet om att man ska fylla på spolarvätska tillsammans med symbol  visas i kombiinstrumentet.

<sup>10</sup> Enhanced Flooded Battery.  
<sup>11</sup> Absorbed Glass Mat.

**Föreskriven kvalitet:** Av Volvo rekommenderad spolarvätska – med frostskydd vid kall väderlek och under fryspunkten.

### **!** VIKTIGT

Använd Volvos original spolarvätska eller motsvarande med rekommenderad pH mellan 6 och 8, i brukslösning (t.ex. 1:1 med neutralt vatten).

### **!** VIKTIGT

Använd spolarvätska med frostskydd när temperaturen är under fryspunkten så att det inte fryser i pump, behållare och slangar.

### Volym:

- Bilar **med** strålkastar rengöring: 5,4 liter.
- Bilar **utan** strålkastar rengöring: 4,0 liter.

### Relaterad information

- Torkarblad (s. 380)
- Torkare och spolare (s. 99)

## Startbatteri – allmänt

Startbatteriet används för att driva startmotor och annan elektrisk utrustning i bilen.

Startbatteriet är ett traditionellt 12 V-batteri.

Startbatteriets livslängd och funktion påverkas av antal starter, urladdningar, körsätt, körförhållanden, klimatförhållanden etc.

- Koppla aldrig ifrån startbatteriet då motorn går.
- Kontrollera att kablar till startbatteriet är rätt anslutna och väl åtdragna.

|  | Motor   |         |
|--|---------|---------|
|  | Bensin  | Diesel  |
| Spänning (V)   | 12      | 12      |
| Köldstartförmåga <sup>A</sup> – CCA <sup>B</sup> (A) | 520–800 | 700–800 |

<sup>A</sup> Enligt SAE- eller EN-standard.  
<sup>B</sup> Cold Cranking Amperes.

### **!** VIKTIGT

Vid byte av startbatteri, i bil med Start/Stop-funktion, måste batteri av rätt typ monteras, EFB<sup>10</sup> i bil med manuell växellåda och AGM<sup>11</sup> i bil med automatisk växellåda.



**! VIKTIGT**

Om startbatteriet byts ut, var noga med att byta till ett batteri med samma köldstartförmåga och typ som originalbatteriet (se dekal på batteriet).

**i OBS**

- Startbatteriets kärstorlek skall överensstämma med originalbatteriets mått.
- Startbatteriets höjd är olika beroende på storlek.

**! VARNING**

- Startbatteriet kan bilda knallgas vilken är mycket explosiv. En gnista, som kan bildas om en startkabel ansluts felaktigt, kan räcka för att batteriet ska explodera.
- Startbatteriet innehåller svavelsyra som kan orsaka allvarliga frätskador.
- Skölj med stora mängder vatten om svavelsyra kommer i kontakt med ögon, hud eller kläder. Vid stänk i ögonen – kontakta omedelbart läkare.

**! VIKTIGT**

Vid laddning av startbatteriet eller stödbatteriet (s. 386) ska endast modern batteriladdare med kontrollerad laddspänning användas. Snabbbladdningsfunktion ska inte användas då det kan skada batteriet.

**! VIKTIGT**

Om följande inte beaktas kan energisparfunktionen för infotainment tillfälligt upphöra att fungera och/eller meddelande i kombiinstrumentets informationsdisplay om startbatteriets laddningsgrad tillfälligt vara inaktuellt efter inkoppling av externt startbatteri eller batteriladdare:

- Den negativa batteripolen på bilens startbatteri får **aldrig** användas för anslutning av externt startbatteri eller batteriladdare – enbart **bilens chassi** ska användas som jordpunkt.

Se Starthjälp med batteri (s. 276) – där beskrivs var och hur kabelklammorna ska placeras.

**i OBS**

Om startbatteriet laddas ur många gånger påverkas dess livslängd negativt.

Startbatteriets livslängd påverkas av flera faktorer, bl.a. av körförhållande och klimat. Batteriets startkapacitet sjunker gradvis med tiden och behöver därför laddas om bilen inte används under en längre tid eller om den bara körs korta sträckor. Stark kyla begränsar startkapaciteten ytterligare.

För att startbatteriet ska hållas i bra kondition rekommenderas minst 15 minuters körning/vecka eller att batteriet ansluts till en batteriladdare med automatisk underhållsladdning.

Ett startbatteri som hålls ständigt fulladdat har maximal livslängd.

**Relaterad information**

- Batteri – symboler (s. 384)
- Startbatteri – byte (s. 384)



## Batteri – symboler

På batterier finns symboler som informerar och varnar.

### Symboler på batterier

|   |  |
|---|--|
|  | Använd skyddsglasögon.                       |
|  | Ytterligare information i bilens ägarmanual. |
|  | Förvara batteriet utom räckhåll för barn.    |
|  | Batteriet innehåller frätande syra.          |

|   |                                 |
|---|---------------------------------|
|  | Undvik gnistor eller öppen eld. |
|  | Explosionsfara.                 |
|  | Ska lämnas till återvinning.    |

**i OBS**  
 Förbrukat startbatteri eller stödbatteri ska återvinnas på ett miljöanpassat sätt – det innehåller bly.

### Relaterad information

- Startbatteri – allmänt (s. 382)
- Batteri – Start/Stop (s. 386)

## Startbatteri – byte

Startbatteriet i bilen kan bytas utan hjälp av verkstad.

### Demontering

**Allra först:** Ta fjärrnyckeln ur startlåset och vänta minst 5 minuter innan några elektriska anslutningar rörs – detta för att bilens elsystem behöver lagra nödvändig information till styrenheterna.

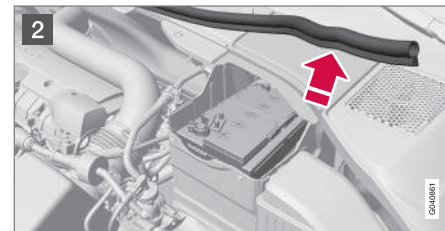
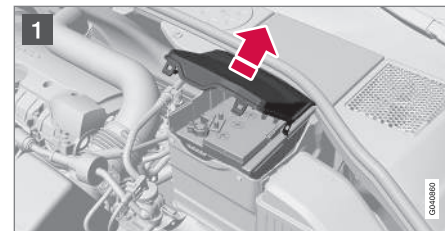

004360

004361

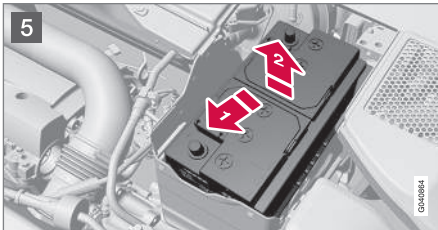
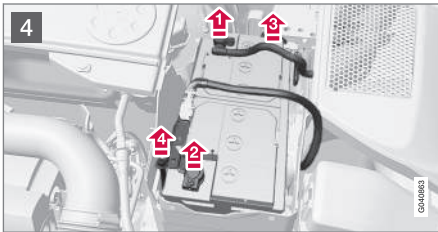
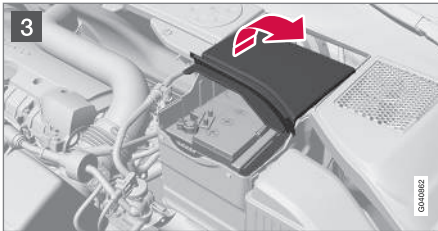

- 1 Öppna clipsen på främre täcklocket och ta loss locket.
- 2 Lösgör gummilisten så att bakre täcklocket går fritt.

- 3 Ta loss bakre täcklocket genom att skruva ett kvarts varv och lyfta loss det.

### VARNING

Anslut och ta bort plus- respektive minuskabel i rätt ordningsföljd.

- 4
  - 1 Lossa den svarta minuskabeln.
  - 2 Lossa den röda pluskabeln.
  - 3 Lossa avluftningsslangen från batteriet.
  - 4 Skruva loss skruven som håller batteri-klamman.

- 5
  - 1 För batteriet åt sidan.
  - 2 Lyft upp det.

### Tvärstag på R-Design\*

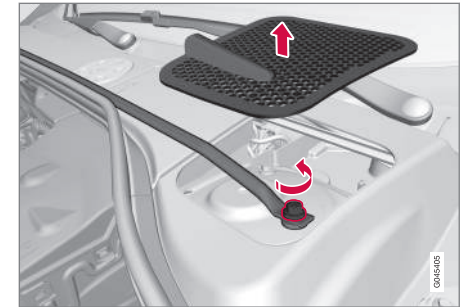

*Tvärstag och plenumlucka.*

Bilar med R-Design har ett tvärstag som måste demonteras innan startbatteriet kan bytas.

1. Ta bort plenumluckorna på höger och vänster sida. Bänd försiktigt med en plastkniv eller liknande.
2. Lossa och ta bort skruvarna (en på höger och en på vänster sida) som håller tvärstaget.
3. Ta bort tvärstaget.
  - > Nu kan startbatteriet demonteras enligt föregående avsnitt.
- Montering av tvärstaget sker i omvänd ordning.

\* Tillval/tillbehör, för mer information se Introduktion.



## **i** OBS

Dra åt skruvarna med 30 Nm. Kontrollera åtdragningsmomentet med momentnyckel.

## Montering

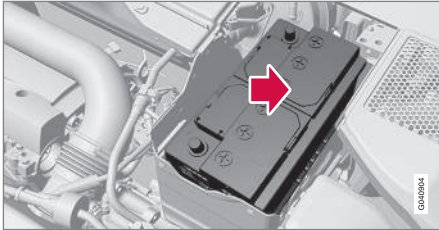

1. Ställ ner batteriet i batterilådan.
2. För batteriet inåt samt åt sidan tills det når bakkant av lådan.
3. Skruva fast klamman som håller batteriet.
4. Anslut avluftningsslangen.
  - > Kontrollera att den är korrekt ansluten till både batteriet och utloppet i karossen.
5. Anslut den röda pluskabeln.
6. Anslut den svarta minuskabeln.
7. Tryck fast det bakre täcklocket. (Se tidigare avsnitt "Demontering".)
8. Montera gummilisten. (Se "Demontering".)

9. Passa in det främre täcklocket och fäst det med clipsen. (Se "Demontering".)

För mer information om bilens startbatteri, se Startbatteri – allmänt (s. 382) och Starthjälp med batteri (s. 276).

## Batteri – Start/Stop

*Bil med Start/Stop-funktion är förutom startbatteriet utrustad med ett stödbatteri.*

Bil försedd med Start/Stop-funktion är utrustad med två 12 V-batterier – ett extra kraftigt startbatteri samt ett stödbatteri som hjälper till vid Start/Stop-funktionens startsekvens.

För mer information om Start/Stop-funktionen, se Start/Stop\* (s. 287).

För mer information om bilens startbatteri, se Starthjälp med batteri (s. 276).

Följande tabell visar specifikationer för startrespektive stödbatteri i bil med Start/Stop-funktion.



|  | Batteri          |  |
|--|------------------|--|
|  | Start, 12 V      | Stöd, 12 V   |
| Köldstartförmåga <sup>A</sup><br>– CCA <sup>B</sup><br>(A) | 720 <sup>C</sup> | Vänsterstyrd bil:<br>120 <sup>E</sup>                    |
|  | 760 <sup>D</sup> | 170 <sup>F</sup><br>Högerstyrd bil:<br>120               |
| Storlek,<br>L×B×H<br>(mm)                                  | 278×175×190      | Vänsterstyrd bil:<br>150×90×106 <sup>E</sup>             |
|  |                  | 150×90×130 <sup>F</sup><br>Högerstyrd bil:<br>150×90×106 |

|                | Batteri     |  |
|----------------|-------------|--|
|                | Start, 12 V | Stöd, 12 V   |
| Kapacitet (Ah) | 70          | Vänsterstyrd bil:<br>8 <sup>E</sup><br>10 <sup>F</sup><br>Högerstyrd bil:<br>8 |

A Enligt EN-standard.

B Cold Cranking Amperes.

C Manuell växellåda.

D Automatisk växellåda.

E Manuell växellåda i kombination med Start/Stop-funktion som auto-stoppar endast när bilen står helt still.

F Övriga.

### VIKTIGT

Vid byte av startbatteri, i bil med Start/Stop-funktion, måste batteri av rätt typ monteras, EFB<sup>12</sup> i bil med manuell växellåda och AGM<sup>13</sup> i bil med automatisk växellåda.

Vid byte av stödbatteri måste batteri av AGM-typ monteras.

### OBS

- Ju högre strömuttag det är i bilen, desto mer måste generatormotorn arbeta och batterierna laddas = Ökad bränsleförbrukning.
- När startbatteriets kapacitet sjunkit under lägsta tillåtna nivå kopplas Start/Stop-funktionen ur.

Tillfälligt reducerad Start/Stop-funktion p.g.a. högt strömuttag innebär:

- Motorn auto-startar<sup>14</sup> utan att föraren trycker ner kopplingspedalen (manuell växellåda).
- Motorn auto-startar utan att föraren lyfter foten från färdbrömspedalen (automatisk växellåda).

<sup>12</sup> Enhanced Flooded Battery.

<sup>13</sup> Absorbed Glass Mat.

<sup>14</sup> Auto-start kan endast ske om växelspaken står i neutralläge.



## Batteriernas placering

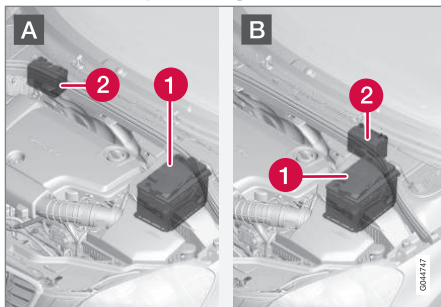

A: Vänsterstyrd bil. B: Högerstyrd bil.

1 Startbatteri<sup>15</sup>

2 Stödbatteri

Stödbatteriet behöver normalt inte mer service än det ordinarie startbatteriet. Vid frågor eller problem bör verkstad kontaktas – en auktoriserad Volvoverkstad rekommenderas.

## ! VIKTIGT

Om följande inte beaktas kan Start/Stop-funktionen tillfälligt upphöra att fungera efter inkoppling av externt startbatteri eller batteriladdare:

- Den negativa batteripolen på bilens startbatteri får **aldrig** användas för anslutning av externt startbatteri eller batteriladdare – enbart **bilens chassi** ska användas som jordpunkt.

Se Starthjälp med batteri (s. 276) – där beskrivs var och hur kabelklammorna ska placeras.

## i OBS

Om startbatteriet har blivit så urladdat att allt är "svart" och bilen i princip saknar samtliga normala elektriska funktioner och motorn därefter startas med hjälp av ett externt batteri eller batteriladdare, kommer Start/Stop-funktionen att vara aktiverad. Motorn kommer då att kunna auto-stop-pas men Start/Stop-funktionen kan vid ett auto-stopp misslyckas med att auto-starta motorn p.g.a. otillräcklig kapacitet i startbatteriet.

För att säkerställa en lyckad auto-start efter ett auto-stopp måste batteriet först laddas upp. Vid en yttre temperatur av +15 °C behöver batteriet laddas minst 1 timma. Vid lägre yttre temperatur rekommenderas en laddningstid på 3–4 timmar. Rekommendationen är att batteriet laddas upp med en extern batteriladdare.

Om den möjligheten saknas rekommenderas att tillfälligt deaktivera Start/Stop-funktionen tills startbatteriet återladdats tillräckligt.

För mer information om laddning av startbatteri, se Startbatteri – allmänt (s. 382).

## Relaterad information

- Batteri – symboler (s. 384)

<sup>15</sup> Se Startbatteri – allmänt (s. 382) för utförlig beskrivning av startbatteriet.



## Elsystem

Elsystemet är enpoligt och använder chassi och motorstomme som ledare.

Bilen har en spänningsreglerad växelströmsgenerator.

Startbatteriets storlek, typ och prestanda beror på bilens utrustning och funktion.

### ! VIKTIGT

Om startbatteriet byts ut, var noga med att byta till ett batteri med samma köldstartförmåga och typ som originalbatteriet (se dekal på batteriet).

## Relaterad information

- Startbatteri – byte (s. 384)
- Startbatteri – allmänt (s. 382)

## Säkringar – allmänt

För att förhindra att bilens elektriska system skadas genom kortslutning eller överbelastning, är alla de olika elektriska funktionerna och komponenterna skyddade genom ett antal säkringar.

Om någon elektrisk komponent eller funktion inte fungerar, kan det bero på att komponentens säkring tillfälligt överbelastats och bränts. Om samma säkring bränns upprepade gånger föreligger något fel på en komponent. Volvo rekommenderar då att du uppsöker en auktoriserad Volvoverkstad för kontroll.

## Byte

1. Titta i säkringsförteckningen för att lokalisera säkringen.
2. Dra ut säkringen och titta från sidan om den böjda tråden är avbränd.
3. Byt i så fall till en ny säkring med samma färg och samma amperetal.

### ! VARNING

Använd aldrig ett främmande föremål eller en säkring med högre amperetal än specificerat för att ersätta en säkring. Detta kan förorsaka betydande skador på elsystemet och möjligtvis leda till brand.

## Placering av elcentraler

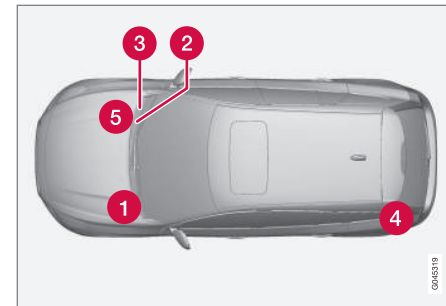

Placering av elcentraler i vänsterstyrd bil, om bilen är högerstyrd byter centralerna under handskfacket sida.

- 1 Motorrum
- 2 Under handskfack
- 3 Under handskfack
- 4 Lastutrymme, under lastgolv
- 5 Motorrum kallzon (endast Start/Stop)

## Relaterad information

- Säkringar – i motorrum (s. 391)
- Säkringar – under handskfack (s. 395)
- Säkringar – i styrenhet under handskfack (s. 397)



## 10 Underhåll och service



- Säkringar – i lastutrymme (s. 399)
- Säkringar – i motorrummets kallzon (s. 401)





## Säkringar – i motorrum

Säkringar i motorrum skyddar bl.a. motor- och bromsfunktioner.

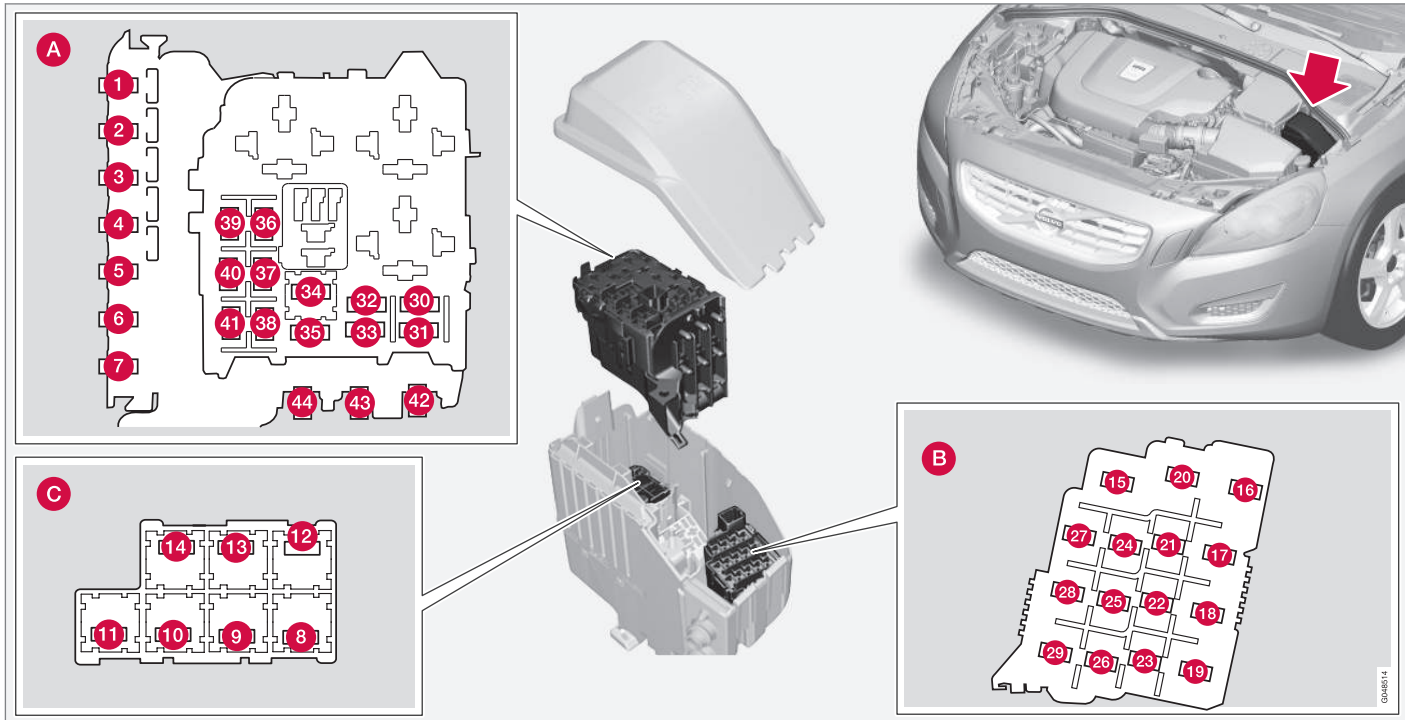



# 10 Underhåll och service



## Allmänt säkringar motorrum

På insidan av locket finns en tång som underlättar hantering då en säkring ska dras ut eller sättas på plats.

### Positioner (se föregående bild)

- A** Motorrum övre
- B** Motorrum främre
- C** Motorrum undre

Dessa säkringar är alla placerade i motorrummsboxen. Säkringarna i (C) är placerade under (A).

På insidan av locket finns en dekal som visar säkringarnas placering.

- Säkringar 1–7 och 42–44 är av typ "Midi Fuse" och får enbart bytas av en verkstad<sup>16</sup>.
- Säkringar 8–15 och 34 är av typ "JCASE" och bör bytas av en verkstad<sup>16</sup>.
- Säkringar 16–33 och 35–41 är av typ "Mini Fuse".

|    | Funktion  | [A] <sup>A</sup> |
|----|---|------------------|
| 1  | Primärsäkring för Central elektronikstyrenhet (CEM) under handskfack <sup>B</sup> | 50               |
| 2  | Primärsäkring för Central elektronikstyrenhet (CEM) under handskfack              | 50               |
| 3  | Primärsäkring för elcentral i lastutrymme <sup>B</sup>                            | 60               |
| 4  | Primärsäkring för relä-/säkringscentral under handskfack                          | 60               |
| 5  | Primärsäkring för relä-/säkringscentral under handskfack <sup>B</sup>             | 60               |
| 6  | –   | –                |
| 7  | Elektrisk extravärmare <sup>*B</sup>  | 100              |
| 8  | Eluppvärmd vindruta <sup>*B</sup> , vänster sida                                  | 40               |
| 9  | Vindrutetorkare   | 30               |
| 10 | Parkeringsvärmare <sup>*</sup>  | 25               |
| 11 | Kupéfläkt <sup>C</sup>  | 40               |

|    | Funktion   | [A] <sup>A</sup> |
|----|--|------------------|
| 12 | Eluppvärmd vindruta <sup>*B</sup> , höger sida                                 | 40               |
| 13 | ABS-pump   | 40               |
| 14 | ABS-ventiler   | 20               |
| 15 | Strålkastarspolare <sup>*</sup>  | 20               |
| 16 | Ljushöjdsreglering <sup>*</sup> ; Aktiva xenon-strålkastare – ABL <sup>*</sup> | 10               |
| 17 | Primärsäkring för Central elektronikstyrenhet (CEM) under handskfack           | 20               |
| 18 | ABS  | 5                |
| 19 | Justerbart rattmotstånd <sup>*</sup>   | 5                |
| 20 | Motorstyrenhet; Transmissionsstyrenhet; Krockkuddar                            | 10               |
| 21 | Eluppvärmda spolarmstycken <sup>*</sup>  | 10               |
| 22 | –  | –                |
| 23 | Ljusreglage  | 5                |
| 24 | –  | –                |

<sup>16</sup> En auktoriserad Volvoverkstad rekommenderas.



|    | Funktion  | [A] <sup>A</sup> |
|----|---|------------------|
| 25 | –   | –                |
| 26 | –   | –                |
| 27 | Reläspolar  | 5                |
| 28 | Extraljus*  | 20               |
| 29 | Signalhorn  | 15               |
| 30 | Reläspole i huvudrelä för motorstyrsystem (4-cyl.); Motorstyrenhet (4-cyl.)   | 5                |
|    | Reläspole i huvudrelä för motorstyrsystem (5-, 6-cyl.); Motorstyrenhet (5-, 6-cyl.)                                 | 10               |
| 31 | Transmissionsstyrenhet  | 15               |
| 32 | Magnetkoppling A/C (5-, 6-cyl. bensin); Stödjande kylvätskepump (4-cyl. diesel)                                     | 15               |
| 33 | Reläspole i relä för magnetkoppling A/C (5-, 6-cyl. bensin); Reläspolar i elcentral i motorrum kallzon (Start/Stop) | 5                |
| 34 | Startrelä (5-, 6-cyl. bensin) <sup>C</sup>  | 30               |

|    | Funktion  | [A] <sup>A</sup> |
|----|---|------------------|
| 35 | Glödstyrenhet (5-cyl. diesel)   | 10               |
|    | Motorstyrenhet (4-cyl.); Tändspolar (5-, 6-cyl. bensin); Kondensator (6-cyl.)   | 20               |
| 36 | Motorstyrenhet (5-, 6-cyl. bensin)  | 10               |
|    | Motorstyrenhet (5-cyl. diesel)  | 15               |
|    | Motorstyrenhet (4-cyl.)   | 20               |
| 37 | Luftmassemätare (4-cyl.); Termostat (4-cyl. bensin); EVAP-ventil (4-cyl. bensin); Kylpump för EGR (4-cyl. diesel)                                     | 10               |
|    | Luftmassemätare (5-cyl. diesel, 6-cyl.); Reglerventiler (5-cyl. diesel); Insprutningsventiler (5-, 6-cyl. bensin); Motorstyrenhet (5-, 6-cyl. bensin) | 15               |
| 38 | Magnetkoppling A/C (5-, 6-cyl.); Ventiler (5-, 6-cyl.); Motorstyrenhet (6-cyl.); Luftmassemätare (5-cyl. bensin); Oljenivågivare                      | 10               |
|    | Ventiler (4-cyl.); Oljepump (4-cyl. bensin); Lambdasond, mittre (4-cyl. bensin); Lambdasond, bakre (4-cyl. diesel)                                    | 15               |

|    | Funktion   | [A] <sup>A</sup> |
|----|--|------------------|
| 39 | Lambdasond, främre (4-cyl.); Lambdasond, bakre (4-cyl. bensin)   | 15               |
|    | EVAP-ventil (5-, 6-cyl. bensin); Lambdasonder (5-, 6-cyl.); Styrenhet kylarjalusi (5-cyl. diesel)                              |                  |
|    | Kylvätskepump (5-cyl. bensin); Vevhusventilationsvärmare (5-cyl. bensin); Oljepump automatväxellåda (5-cyl. bensin Start/Stop) | 10               |
| 40 | Tändspolar (4-cyl. bensin)   | 15               |
|    | Dieselfiltervärmare (diesel)   | 20               |
|    | Styrenhet kylarjalusi (5-cyl. bensin)  | 5                |
| 41 | Magnetkoppling A/C (4-cyl.); Glödstyrenhet (4-cyl. diesel); Oljepump (4-cyl. diesel)   | 7,5              |
|    | Vevhusventilationsvärmare (5-cyl. diesel); Oljepump automatväxellåda (5-cyl. diesel Start/Stop)                                | 10               |
| 42 | Kylvätskepump (4-cyl. bensin)  | 50               |
|    | Glödstift (diesel)   | 70               |





|    | Funktion                             | [A] <sup>A</sup> |
|----|--------------------------------------|------------------|
| 43 | Kylfläkt (4-, 5-cyl. bensin)         | 60               |
|    | Kylfläkt (6-cyl., 4-, 5-cyl. diesel) | 80               |
| 44 | Styrservo                            | 100              |

A Ampere

B För bilar med Start/Stop-funktion är denna säkringsplats tom – se i stället Säkringar – i motorrummets kallzon (s. 401).

C För bilar med Start/Stop-funktion är denna säkringsplats tom – se i stället Säkringar – i motorrummets kallzon (s. 401).

## Relaterad information

- Säkringar – under handskfack (s. 395)
- Säkringar – i styrenhet under handskfack (s. 397)
- Säkringar – i lastutrymme (s. 399)



## Säkringar – under handskfack

Säkringar under handskfack skyddar bl.a. infotainment- och sätesfunktioner.



### Positioner

|   | Funktion   | [A] <sup>A</sup> |
|---|--|------------------|
| 1 | Primärsäkring för audiostyrenhet*; Primärsäkring för säkringar 16–20: Infotainment | 40               |
| 2 | Vindrutespolare; Bakrutespolare  | 25               |
| 3 | –  | –                |
| 4 | –  | –                |

|   | Funktion                            | [A] <sup>A</sup> |
|---|-------------------------------------|------------------|
| 5 | –                                   | –                |
| 6 | Dörrhandtag, nyckelfritt system*    | 5                |
| 7 | –                                   | –                |
| 8 | Kontrollpanel förardörr             | 20               |
| 9 | Kontrollpanel främre passagerardörr | 20               |

|    | Funktion                                   | [A] <sup>A</sup> |
|----|--|------------------|
| 10 | Kontrollpanel bakre passagerardörr höger   | 20               |
| 11 | Kontrollpanel bakre passagerardörr vänster | 20               |
| 12 | Nyckelfritt system*                        | 7,5              |
| 13 | Elmanövrerat säte förarsida*               | 20               |
| 14 | Elmanövrerat säte passagersida*            | 20               |



# 10 Underhåll och service



|    | Funktion   | [A] <sup>A</sup> |
|----|--|------------------|
| 15 | –  | –                |
| 16 | Infotainmentstyrenhet eller Bildskärm <sup>B</sup> | 5                |
| 17 | Audiostyrenhet (förstärkare)*; TV*; Digitalradio*  | 10               |
| 18 | Audiostyrenhet eller Styrenhet Sensus <sup>B</sup> | 15               |
| 19 | Telematik*; Bluetooth*                             | 5                |
| 20 | –  | –                |
| 21 | Taklucka*; Innerbelysning tak; Klimatsensor*       | 5                |
| 22 | 12 V-uttag tunnelkonsol                            | 15               |
| 23 | Sätessvärme bak höger*                             | 15               |
| 24 | Sätessvärme bak vänster*                           | 15               |
| 25 | Elektrisk extravärmare*                            | 5                |
| 26 | Sätessvärme fram passagerarsida                    | 15               |
| 27 | Sätessvärme fram förarsida                         | 15               |
| 28 | Parkeringsassistans*; Parkeringskamera*; BLIS*     | 5                |

|    | Funktion              | [A] <sup>A</sup> |
|----|-----------------------|------------------|
| 29 | AWD-styrenhet*        | 15               |
| 30 | Aktivt chassi Four-C* | 10               |

<sup>A</sup> Ampere

<sup>B</sup> Vissa modellvarianter.

## Relaterad information

- Säkringar – i motorrum (s. 391)
- Säkringar – i styrenhet under handskfack (s. 397)
- Säkringar – i lastutrymme (s. 399)
- Säkringar – i motorrummets kallzon (s. 401)



## Säkringar – i styrenhet under handskfack

Säkringar i styrenhet under handskfack skyddar bl.a. krockkudde- och kollisionsvarningsfunktioner.

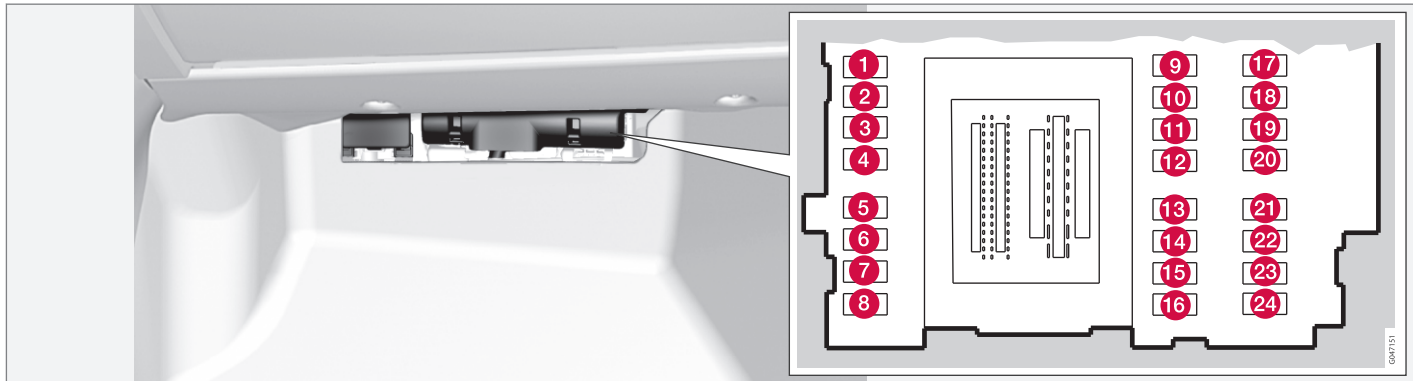

### Positioner

|   | Funktion  | [A] <sup>A</sup> |
|---|---|------------------|
| 1 | Bakrutetorkare  | 15               |
| 2 | –   | –                |
| 3 | Innerbelysning; Förardörrens reglagepanel fönsterhissar; Elmanövrerade säten* | 7,5              |
| 4 | Kombiinstrument   | 5                |

|   | Funktion                                     | [A] <sup>A</sup> |
|---|--|------------------|
| 5 | Adaptiv farthållare ACC*; Kollisionsvarning* | 10               |
| 6 | Innerbelysning; Regnsensor*                  | 7,5              |
| 7 | Rattmodul                                    | 7,5              |
| 8 | Centrallås tanklucka                         | 10               |
| 9 | Eluppvärmd ratt*                             | 15               |

|    | Funktion                             | [A] <sup>A</sup> |
|----|--------------------------------------|------------------|
| 10 | Eluppvärmd vindruta*                 | 15               |
| 11 | Upplåsning baklucka                  | 10               |
| 12 | Fällbart nackskydd*                  | 10               |
| 13 | Bränslepump                          | 20               |
| 14 | Rörelsesensor för larm*; Klimatpanel | 5                |

\* Tillval/tillbehör, för mer information se Introduktion.



# 10 Underhåll och service



|    | Funktion   | [A] <sup>A</sup> |
|----|--|------------------|
| 15 | Rattlås  | 15               |
| 16 | Larmsiren*; Diagnosuttag OBDII                                 | 5                |
| 17 | –  | –                |
| 18 | Krockkuddar  | 10               |
| 19 | Kollisionsvarning*   | 5                |
| 20 | Gaspedalgivare; Avbländning inre backspegel*; Sätessvärme bak* | 7,5              |
| 21 | Infotainmentstyrenhet (Performance); Audio (Performance)       | 15               |
| 22 | Bromsljus  | 5                |
| 23 | Taklucka*  | 20               |
| 24 | Startspärr   | 5                |

<sup>A</sup> Ampere

## Relaterad information

- Säkringar – i motorrum (s. 391)
- Säkringar – under handskfack (s. 395)
- Säkringar – i lastutrymme (s. 399)
- Säkringar – i motorrummets kallzon (s. 401)





## Säkringar – i lastutrymme

Säkringar i lastutrymme skyddar bl.a. elektrisk parkeringsbroms.

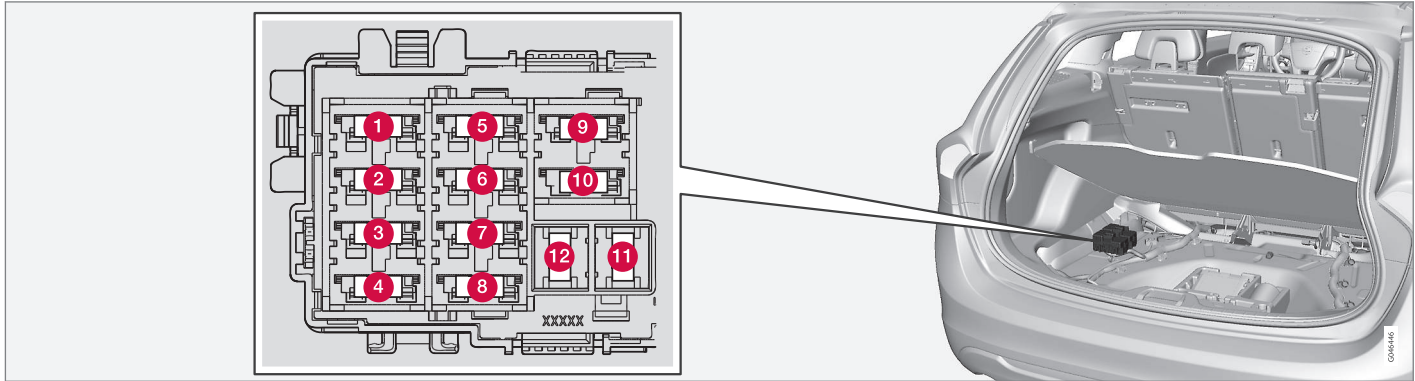

### Positioner

|   | Funktion                          | [A] <sup>A</sup> |
|---|-----------------------------------|------------------|
| 1 | Elektrisk parkeringsbroms vänster | 30               |
| 2 | Elektrisk parkeringsbroms höger   | 30               |
| 3 | Eluppvärmd bakruta                | 30               |
| 4 | Släpvagnsuttag 2*                 | 15               |
| 5 | –                                 | –                |

|    | Funktion               | [A] <sup>A</sup> |
|----|------------------------|------------------|
| 6  | 12 V-uttag lastutrymme | 15               |
| 7  | –                      | –                |
| 8  | –                      | –                |
| 9  | –                      | –                |
| 10 | –                      | –                |

|    | Funktion          | [A] <sup>A</sup> |
|----|-------------------|------------------|
| 11 | Släpvagnsuttag 1* | 40               |
| 12 | –                 | –                |

A Ampere

### Relaterad information

- Säkringar – i motorrum (s. 391)
- Säkringar – under handskfack (s. 395)



## 10 Underhåll och service



- Säkringar – i styrenhet under handskfack  
(s. 397)
- Säkringar – i motorrummets kallzon  
(s. 401)



## Säkringar – i motorrummets kallzon

Säkringar i motorrummets kallzon finns i bil med Start/Stop-funktion.

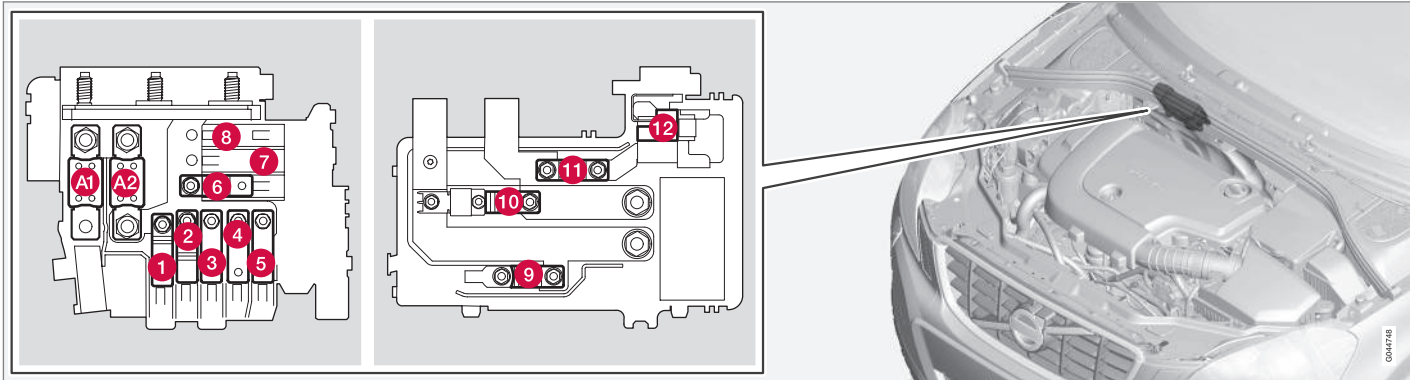

- Säkringar A1 och A2 är av typ "MEGA Fuse" och får enbart bytas av en verkstad<sup>17</sup>.
- Säkringar 1–11 är av typ "Midi Fuse" och får enbart bytas av en verkstad<sup>17</sup>.
- Säkring 12 är av typ "Mini Fuse".

För mer information om Start/Stop – se Start/Stop\* (s. 287).

### Positioner

|    | Funktion   | [A] <sup>A</sup> |
|----|--|------------------|
| A1 | Huvudsäkring för elcentral i motorrum  | 175              |
| A2 | Huvudsäkring för Central elektronikstyrenhet (CEM) under handskfack, relä-/säkringscentral under handskfack, elcentral i lastutrymme | 175              |

|   | Funktion   | [A] <sup>A</sup> |
|---|--|------------------|
| 1 | Elektrisk extravärmare*  | 100              |
| 2 | Primärsäkring för Central elektronikstyrenhet (CEM) under handskfack | 50               |
| 3 | Primärsäkring för relä-/säkringscentral under handskfack             | 60               |
| 4 | Eluppvärmd vindruta*   | 60               |

<sup>17</sup> En auktoriserad Volvoverkstad rekommenderas.



# 10 Underhåll och service



|    | Funktion   | [A] <sup>A</sup> |
|----|--|------------------|
| 5  | Primärsäkring för elcentral i lastutrymme                        | 60               |
| 6  | Kupéfläkt  | 40               |
| 7  | –  | –                |
| 8  | –  | –                |
| 9  | Startrelä  | 30               |
| 10 | –  | –                |
| 11 | Stödbatteri  | 70               |
| 12 | Central elektronikstyrenhet (CEM) – referensspänning stödbatteri | 5                |

<sup>A</sup> Ampere

## Relaterad information

- Säkringar – i motorrum (s. 391)
- Säkringar – under handskfack (s. 395)
- Säkringar – i styrenhet under handskfack (s. 397)
- Säkringar – i lastutrymme (s. 399)



## Biltvätt

Bilen bör tvättas så snart den blivit smutsig. Håll till på en spolplatta med oljeavskiljare. Använd bilschampo.

## Handtvätt

- Avlägsna fågelspilling från lacken så snart som möjligt. Den innehåller kemikalier som påverkar och missfärgar lacken mycket snabbt. Det rekommenderas att eventuella missfärgningar avlägsnas av en auktoriserad Volvoverkstad.
- Spola underredet.
- Spola hela bilen tills den lösa smutsen avlägsnats för att minska risken för tvättrepor. Spruta inte direkt på låsen.
- Vid behov använd kallavfettningsmedel på hårt nedsmutsade ytor. Observera att ytorna då inte får vara solvarma!
- Tvätta med svamp och bilschampo och rikligt med ljummet vatten.
- Tvätta torkarbladen med ljummen tvållösning eller bilschampo.
- Torka bilen torr med ett rent, mjukt sämskskinn eller en vattenskrapa. Om man undviker att låta vattendroppar själv-torka i starkt solljus minskar risken för vattentorkfläckar som kan behöva poleras bort.

## ! VARNING

Låt alltid motortvätt utföras av en verkstad. Om motorn är varm finns risk för brand.

## ! VIKTIGT

Smutsiga strålkastare har försämrad funktionalitet. Rengör dem regelbundet, till exempel vid bränslepåfyllning.

Använd inga frätande rengöringsmedel utan använd vatten och en icke repande svamp.

## i OBS

Yttre belysning såsom strålkastare och baklampor kan tillfälligt få kondens på insidan av glaset. Detta är normalt, all ytterbelysning är konstruerad för att motstå detta. Kondens ventileras normalt ut ur lamphuset då lampan varit tänd en stund.

## Automattvätt

En automattvätt är ett enkelt och snabbt sätt att få bilen ren, men den kommer inte åt på alla ställen. För att uppnå bra resultat rekommenderas att tvätta bilen för hand.

## i OBS

Under de första månaderna ska bilen endast handtvättas. Detta eftersom lacken är känsligare när den är ny.

## Högtryckstvätt

Vid högtryckstvätt, använd svepande rörelser och se till att munstycket inte kommer närmare bilens ytor än 30 cm (avståndet gäller alla exteriöra detaljer). Spruta inte direkt på låsen.

## Prova bromsarna

## ! VARNING

Provbromsa alltid efter tvättning, även parkeringsbromsen, så att fukt och korrosion inte angriper bromsbeläggen och försämrar bromsarna.

Tryck lätt på bromspedalen då och då vid körning av längre sträckor i regn eller snöslask. Friktionsvärmens gör att bromsbeläggen värms upp och torkar. Gör samma sak efter start i mycket fuktig eller kall väderlek.

## Torkarblad

Asfalts-, damm- och saltrester på torkarbladet samt insekter, is m.m. på vindrutan försämrar bladets livslängd.

Vid rengöring:

– Ställ torkarbladen i serviceläge, se Torkarblad (s. 380).



## OBS

Tvätta regelbundet torkarblad och vindruta med ljummen tvällösning eller bilschampo. Använd inga starka lösningsmedel.

## Exteriöra plast-, gummi- och prydnadsdetaljer

För rengöring och vård av infärgade plastartiklar, gummi- och prydnadsdetaljer, till exempel blanklister, rekommenderas speciellt rengöringsmedel som finns hos Volvoåterförsäljare. Vid användning av sådant rengöringsmedel ska instruktionerna följas noggrant.

## VIKTIGT

Undvik vaxning samt polering på plast och gummi.

Vid användning av avfettningsmedel på plast och gummi, om nödvändigt gnugga endast med lätt tryck. Använd mjuk tvätt-svamp.

Polering av blanklister kan nöta bort eller skada det blanka ytskiktet.

Polermedel som innehåller slipmedel ska inte användas.

## Fälgar

Använd endast fälgrengöringsmedel som rekommenderas av Volvo.

Starka fälgrengöringsmedel kan skada ytan och orsaka fläckar på förkromade aluminiumfälgar.

## Relaterad information

- Polering och vaxning (s. 404)
- Rengöring av interiör (s. 406)
- Vatten- och smutsavvisande ytskikt (s. 405)

## Polering och vaxning

*Polera och vaxa bilen när lacken är matt eller för att ge den ett extra skydd.*

*Bilen behöver inte poleras förrän den är minst ett år gammal, vaxning kan göras tidigare. Polera och vaxa inte bilen i direkt solljus.*

Tvätta och torka bilen mycket noga före polering eller vaxning. Tvätta bort asfalt eller tjärstänk med asfaltsborttagare eller lack-nafta. Svårare fläckar kan tas bort med fin slippasta (rubbing) avsedd för billack.

Polera först med polish och vaxa sedan med flytande eller fast vax. Följ noga instruktionerna på förpackningarna. Många preparat innehåller både polish och vax.

## VIKTIGT

Undvik vaxning samt polering på plast och gummi.

Vid användning av avfettningsmedel på plast och gummi, om nödvändigt gnugga endast med lätt tryck. Använd mjuk tvätt-svamp.

Polering av blanklister kan nöta bort eller skada det blanka ytskiktet.

Polermedel som innehåller slipmedel ska inte användas.

**! VIKTIGT**

Enbart lackbehandlingar rekommenderade av Volvo ska användas. Andra behandlingar; såsom konservering, försegling, skydd, glansförsegling eller liknande kan skada lacken. Lackskada orsakad av sådana behandlingar täcks inte av Volvos garanti.

**Relaterad information**

- Biltvätt (s. 403)

**Vatten- och smutsavvisande ytskikt**

Rutorna är behandlade med ett ytskikt som förbättrar sikten vid svåra väderförhållanden.

**Vatten- och smutsavvisande ytskikt\***

Det sker ett naturligt slitage på de vattenavvisande ytskikten.

Skötsel:

- Använd aldrig produkter som bilvax, avfettningsmedel eller liknande på glasytan då detta kan förstöra dess vattenavvisande egenskaper.
- Var försiktig vid rengöring så att inte glasytan repas.
- För att undvika skador på glasytan vid isborttagning – använd endast iskrapa av plast.
- För att de vattenavvisande egenskaperna ska bestå på sidorutorna rekommenderas en behandling med ett speciellt efterbehandlingsmedel som finns hos Volvoåterförsäljare. Det bör användas första gången efter tre år och därefter varje år.

**! VIKTIGT**

Använd inte iskrapa av metall för att ta bort is från rutorna. Använd eluppvärmningen för att ta bort is från speglarna, se Rutor och backspeglar – eluppvärmning (s. 104).

**Relaterad information**

- Biltvätt (s. 403)

**Rostskydd**

Bilen fick ett mycket noggrant och komplett rostskydd redan i fabriken. Delar av karossen består av galvaniserad plåt. Underredet är skyddat av ett nötningsbeständigt rostskyddsmedel. En tunn, penetrerande rostskyddsvätska sprutades in i utsatta balkar, hållrum, slutna sektioner och sidodörrar.

**Kontroll och underhåll**

Bilens korrosionsskydd behöver normalt inte underhållas, men att hålla bilen ren bidrar alltid till att ytterligare minska risken för korrosion. Starkt alkaliska eller sura rengöringsvätskor skall alltid undvikas på blanka prydnadsdetaljer. Eventuella stenskott bör åtgärdas så snart de upptäcks.

**Relaterad information**

- Lackskador (s. 407)



## Rengöring av interiör

Använd endast rengöringsmedel och bilvårdsprodukter som rekommenderas av Volvo. Rengör regelbundet och för bästa resultat behandla fläckar med en gång. Det är viktigt med dammsugning innan rengöring med rengöringsmedel.

### VIKTIGT

- En del färgade klädesplagg (t.ex. mörka jeans och mockaplagg) kan missfärga klädseln. Om detta sker, är det viktigt att så fort som möjligt rengöra och efterbehandla dessa delar av klädseln.
- Använd aldrig starka lösningsmedel t.ex. spolavrättska, fläckbensin, lacknafta för att rengöra interiören då detta kan skada såväl klädsel som övriga interiöra material.
- Spraya aldrig rengöringsmedel direkt på komponenter som har elektriska knappar och reglage. Torka dessa istället med en fuktad trasa med rengöringsmedlet.
- Vassa föremål och kardborreförslutningar kan skada bilens textilklädsel.

## Textilklädsel och takklädsel

Volvo erbjuder en heltäckande textilvårdsprodukt för textil- och takklädsel som, då den används enligt instruktionerna, bevarar kläd-

selns egenskaper. Textilvårdsprodukten finns att köpa hos en Volvoåterförsäljare.

## Läderklädsel

Volvos läderklädsel är behandlad för att bevara sitt ursprungliga utseende.

Läderklädsel är en naturprodukt som förändras och får en vacker patina med tiden. För att lädrets egenskaper och kulör skall bevaras, krävs regelbunden rengöring och efterbehandling. Volvo erbjuder en heltäckande produkt, Volvo Leather Care Kit/Wipes, för rengöring och efterbehandling av läderklädsel som, då den används enligt instruktionerna, bevarar lädrets skyddande ytskikt.

För att uppnå bästa resultat, rekommenderar Volvo att rengöra samt applicera skyddskrämen till fyra gånger per år (eller fler vid behov). Volvo Leather Care Kit/Wipes finns att köpa hos en Volvoåterförsäljare.

## Läderatt

Läder behöver andas. Täck aldrig över läderatten med skydd av plast. För rengöring av läderatt rekommenderas Volvo Leather Care Kit/Wipes.

## Interiöra plast-, metall- och trädetaljer

För rengöring av interiöra detaljer och ytor rekommenderas lätt vattenfuktad splittfibrduk eller microfibrduk som finns hos Volvoåterförsäljare.

Skrapa eller gnid aldrig på en fläck. Använd aldrig starka fläckbortagningsmedel. I svå-

rare fall kan speciellt rengöringsmedel som finns hos Volvoåterförsäljare användas.

## Säkerhetsbälten

Använd vatten och syntetiskt tvättmedel, särskilt textilrengöringsmedel finns hos en Volvoåterförsäljare. Se till att bältet är torrt innan det rullas tillbaka in igen.

## Iläggsmattor och golvmatta

Ta ut iläggsmattorna för separat rengöring av golvmattan och iläggsmattorna. Använd dammsugare för att suga bort damm och smuts. Vardera iläggsmatta sitter fast med piggar.

Ta ut iläggsmattan genom att ta tag i iläggsmattan vid vardera pigg och lyft mattan rakt upp.

Sätt iläggsmattan på plats genom att trycka fast den vid vardera pigg.

### VARNING

Använd endast en iläggsmatta vid varje plats och kontrollera innan färd att mattan vid förarplatsen är ordentligt nedstucken och förankrad i piggarna för att inte komma i kläm vid och under pedalerna.

Till fläckar på golvmattan rekommenderas, efter dammsugning, speciellt textilrengöringsmedel. Golvmattor ska rengöras med medel som rekommenderas av en Volvoåterförsäljare.





## Relaterad information

- Biltvätt (s. 403)

## Lackskador

Lacken utgör en viktig del av bilens rostskydd och behöver därför kontrolleras regelbundet. De vanligaste lackskadorna är mindre sten-skott, repor och skador på t.ex. skärmkanter, dörrar och stötfångare.

### Bättring av mindre lackskador

För att undvika rostangrepp bör lackskador åtgärdas omgående.

### Materiel som kan behövas

- Grundfärg (primer)<sup>18</sup> – för t.ex. plastklädda stötfångare finns särskild vidhäftningsprimer på sprayburk.
- Baslack och klarlack – finns på sprayburkar eller som färgpennor/stift<sup>19</sup>.
- Maskeringstejp.
- Fin slipduk<sup>18</sup>.

### Kulörkod

Dekal för kulörkod är placerad på bilens dörrstolpe och blir synlig när höger bakdörr öppnas.

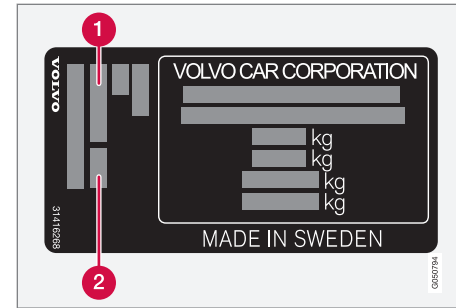

- 1 Exteriör kulörkod
- 2 Eventuell sekundär exteriör kulörkod

Det är viktigt att använda rätt kulör. För produktdekals placering, se Typbeteckningar (s. 410).

<sup>18</sup> Eventuellt.

<sup>19</sup> Följ instruktionerna som följer med förpackningen för färgpennan/stiftet.



### Reparera mindre lackskador såsom stenskott och repor

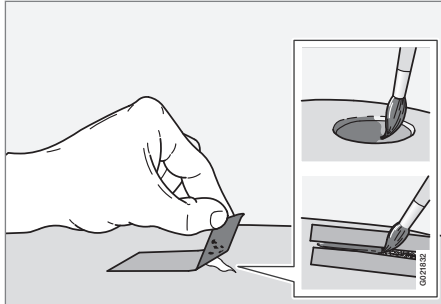

Innan arbetet påbörjas måste bilen vara rentvättad och torr samt ha en temperatur över 15 °C.

1. Fäst en bit maskeringstejp över den skadade ytan. Dra sedan av tejpbiten så att eventuella lackrester följer med.

Om skadan nått ner till en metallyta (plåt) är det lämpligt att använda en grundfärg (primer). Vid skada i en plastyta bör en vidhäftningsprimer användas för bättre resultat – spruta i sprayburkens lock och pensla tunt.

2. Före målning kan vid behov (t.ex. om det finns ojämna kanter) en lätt slipning med mycket fint slipmaterial göras lokalt. Ytan rengörs noggrant och får torka.

3. Rör om grundfärgen (primer) väl och applicera med hjälp av en fin pensel, tändsticka eller dylikt. Avsluta med baslack och klarlack när grundfärgen torkat.
4. Vid repor, gör som tidigare, men maskera runt skadan för att skydda den oskadade lacken.

#### **i** OBS

Om stenskottet inte nått ner till metallytan (plåten) och ett oskadat färgskikt fortfarande finns kvar – fyll i baslack och klarlack direkt efter att ytan gjorts ren.

#### Relaterad information

- Rostskydd (s. 405)

# 11

## SPECIFIKATIONER

01 10  
00 11

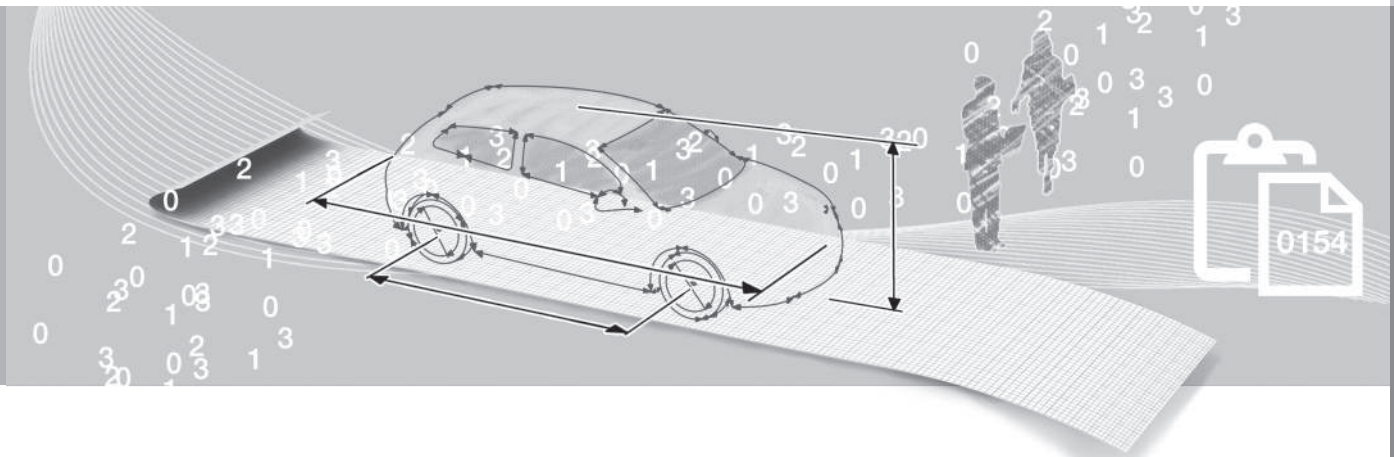

## Typbeteckningar

*Typbeteckning, chassinummer etc., dvs. bilunik information kan utläsas på en dekal i bilen.*

## Placering av dekaler

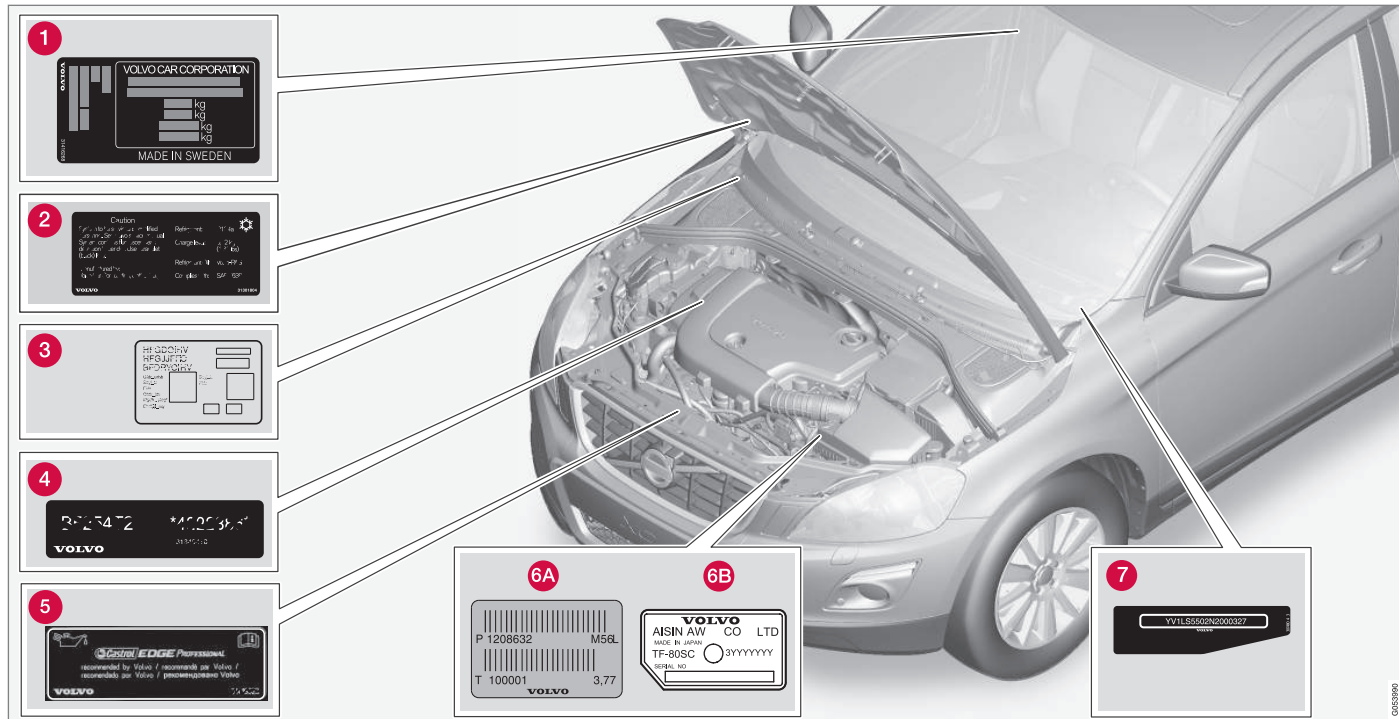

Bilden är schematisk – detaljer kan variera beroende av marknad och modell.

Vid alla kontakter med Volvoåterförsäljaren om bilen och vid beställning av reservdelar och tillbehör kan det underlätta om man vet

bilens typbeteckning, chassi- och motornummer.

**1** Typbeteckning, chassinummer, tillåtna maxvikter och kodbeteckning för exteriör kulör samt typgodkännandenummer.

0455990



Dekalen är placerad på dörrstolpen och blir synlig när höger bakdörr öppnas.

- 2 Dekal för A/C-systemet.
- 3 Dekal för parkeringsvärmare.
- 4 Motorkod och motorns tillverkningsnummer.
- 5 Dekal för motorolja.
- 6 Växellådans typbeteckning och tillverkningsnummer.
  - A Manuell växellåda
  - B Automatväxellåda
- 7 Bilens identifikationsnummer (VIN Vehicle Identification Number).

I bilens registreringsbevis finns ytterligare information om bilen.

## OBS

De dekaler som visas i ägarmanualen gör inte anspråk på att vara exakta avbildningar av de som finns i bilen. Syftet är att visa ungefär hur de ser ut och ungefär var på bilen de finns. Den information som gäller just din bil finns på respektive dekal på bilen.

## Relaterad information

- Vikter (s. 414)
- Motorspecifikationer (s. 417)

**Mått**

Mått på bilens längd, höjd etc. kan utläsas i tabellen.

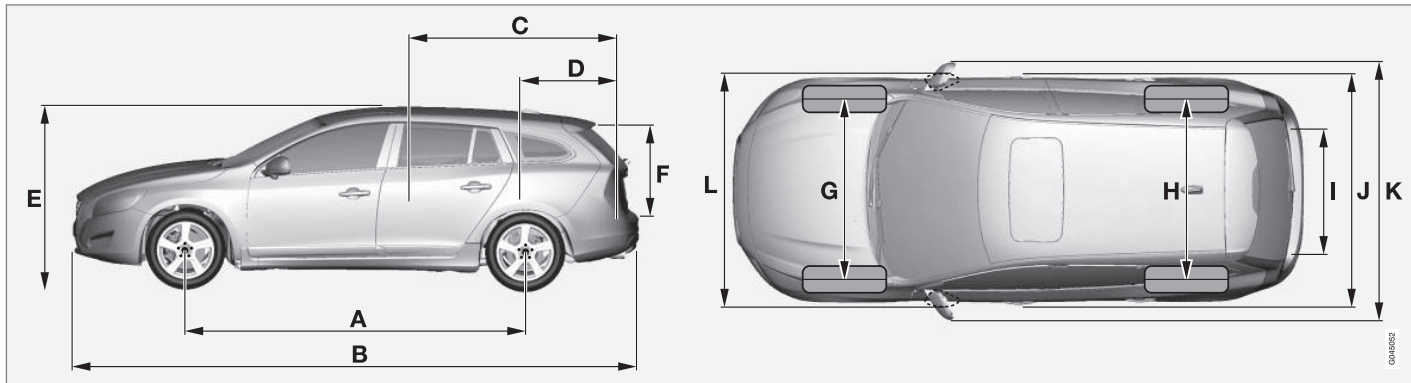

| V60 | Mått                           | mm   |
|-----|--------------------------------|------|
| A   | Hjulbas                        | 2776 |
| B   | Längd                          | 4635 |
| C   | Lastlängd, golv, fällt baksäte | 1749 |
| D   | Lastlängd, golv                | 978  |
| E   | Höjd                           | 1484 |
| F   | Lasthöjd                       | 658  |

| V60 | Mått            | mm                                     |
|-----|-----------------|--|
| G   | Spårvidd fram   | 1588 <sup>A</sup><br>1578 <sup>B</sup> |
| H   | Spårvidd bak    | 1585 <sup>A</sup><br>1575 <sup>B</sup> |
| I   | Lastbredd, golv | 1082                                   |
| J   | Bredd           | 1866                                   |

| V60 | Mått                             | mm   |
|-----|----------------------------------|------|
| K   | Bredd inkl. backspeglar          | 2097 |
| L   | Bredd inkl. infällda backspeglar | 1899 |

A med 16"-hjul  
B med 17"-hjul

**Vikter**

Max. totalvikt etc. kan utläsas på en dekal i bilen.

Tjänstevikten inkluderar föraren, bränsletankens vikt då den är fylld till 90 %, alla oljor och vätskor.

Passagerarnas vikt och monterade tillval samt kultryck (s. 415) (vid påkopplad släpvagn) påverkar lastförmågan och räknas inte in i tjänstevikten.

Tillåten Max. last = Totalvikt – Tjänstevikt.

**i OBS**

Dokumenterad tjänstevikt gäller bil i basutförande – alltså en bil utan extra utrustning eller tillval. Det innebär att för varje tillval som adderas, minskar bilens lastkapacitet motsvarande tillvalets vikt.

Exempel på tillval som reducerar lastkapaciteten är utrustningsnivåerna Kinetic/Momentum/Summum samt andra tillval såsom Dragkrok, Lasthållare, Takbox, Ljudanläggning, Extraljus, GPS, Bränsle-driven värmare, Skyddsgaller, Mattor, Insynsskydd, Elmanövrerade säten, etc.

Att väga bilen är ett säkert sätt att få reda på tjänstevikten för just din bil.

**! VARNING**

Bilens köregenskaper förändras beroende på hur tungt lastad bilen är och hur lasten är placerad.

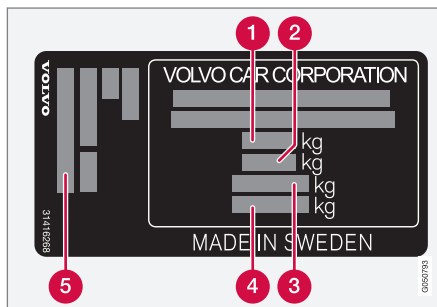

För information om dekalens placering, se Typbeteckningar (s. 410).

- 1 Max. totalvikt
- 2 Max. tågvikt (bil+släp)
- 3 Max. framaxeltryck
- 4 Max. bakaxeltryck
- 5 Utrustningsnivå

Max. last: Se registreringsbevis.

Max. taklast: 75 kg.

**Relaterad information**

- Dragvikt och kultryck (s. 415)



**Dragvikt och kultryck**

Dragvikt och kultryck för körning med släpvagn kan utläsas i tabellerna.

**Maxvikt bromsad släpvagn****OBS**

Alla motorer finns inte på alla marknader.

| V60 Motor  | Motorkod <sup>A</sup> | Växellåda        | Maxvikt bromsad släpvagn (kg) | Max. kultryck (kg) |
|------------|-----------------------|------------------|-------------------------------|--------------------|
| T2         | B4154T5               | Automat, TF-71SC | 1500                          | 75                 |
| T3         | B4204T37              | Manuell, M66     | 1600                          | 75                 |
| T3         | B4154T4               | Automat, TF-71SC | 1500                          | 75                 |
| T3         | B4154T6               | Automat, TF-71SC | 1500                          | 75                 |
| T4         | B4204T19              | Manuell, M66     | 1600                          | 75                 |
| T4         | B4204T19              | Automat, TF-71SC | 1600                          | 75                 |
| T5/Bi-Fuel | B4204T11              | Automat, TG-81SC | 1800                          | 90                 |
| T5         | B4204T15              | Automat, TG-81SC | 1600                          | 75                 |
| T5         | B4204T41              | Automat, TG-81SC | 1800                          | 90                 |
| T6         | B4204T9               | Automat, TG-81SC | 1800                          | 90                 |
| T6 AWD     | B4204T9               | Automat, TG-81SC | 1800                          | 90                 |
| D2         | D4204T8               | Manuell, M66     | 1600                          | 75                 |
| D2         | D4204T20              | Automat, TF-71SC | 1600                          | 75                 |
| D3         | D4204T9               | Manuell, M66     | 1600                          | 75                 |

# 11 Specifikationer



| V60 Motor | Motorkod <sup>A</sup> | Växellåda        | Maxvikt bromsad släpvagn (kg) | Max. kultryck (kg) |
|-----------|-----------------------|------------------|-------------------------------|--------------------|
| D3        | D4204T9               | Automat, TF-71SC | 1600                          | 75                 |
| D4        | D4204T14              | Manuell, M66     | 1800                          | 90                 |
| D4        | D4204T14              | Automat, TG-81SC | 1800                          | 90                 |
| D4 AWD    | D5244T21              | Automat, TF-80SD | 1800                          | 90                 |
| D5        | D4204T11              | Automat, TG-81SC | 1800                          | 90                 |

<sup>A</sup> Motorkod, detalj- och tillverkningsnummer kan avläsas på motorn, se Typbeteckningar (s. 410).

## Maxvikt obromsad släpvagn

| Maxvikt obromsad släpvagn (kg) | Max. kultryck (kg) |
|--------------------------------|--------------------|
| 750                            | 50                 |

## Relaterad information

- Vikter (s. 414)
- Körning med släpvagn\* (s. 314)
- Släpfordonsstabilisator – TSA (s. 320)

**Motorspecifikationer**

Motorspecifikationer (effekt etc.) för respektive motoralternativ kan utläsas i tabellen.

**OBS**

Alla motorer finns inte på alla marknader.

| V60 Motor   | Motorkod <sup>A</sup> | Effekt (kW/rpm) | Effekt (hk/rpm) | Vridmoment (Nm/rpm) | Cylinderantal | Cylinderdiameter (mm) | Slaglängd (mm) | Slagvolym (liter) | Kompressionsförhållande |
|-------------|-----------------------|-----------------|-----------------|---------------------|---------------|-----------------------|----------------|-------------------|-------------------------|
| T2          | B4154T5               | 90/5000         | 122/5000        | 220/1600-3500       | 4             | 82,0                  | 70,9           | 1,498             | 10,5:1                  |
| T3          | B4154T4               | 112/5000        | 152/5000        | 250/1700-4000       | 4             | 82,0                  | 70,9           | 1,498             | 10,5:1                  |
| T3          | B4204T37              | 112/5000        | 152/5000        | 250/1300-4000       | 4             | 82,0                  | 93,2           | 1,969             | 11,3:1                  |
| T3          | B4154T6               | 112/5000        | 152/5000        | 250/1700-4000       | 4             | 82,0                  | 70,9           | 1,498             | 8,8:1                   |
| T4          | B4204T19              | 140/4700        | 190/4700        | 300/1300-4000       | 4             | 82,0                  | 93,2           | 1,969             | 11,3:1                  |
| T5/Bi-Fuel  | B4204T11              | 180/5500        | 245/5500        | 350/1500-4800       | 4             | 82,0                  | 93,2           | 1,969             | 10,8:1                  |
| T5          | B4204T15              | 162/5500        | 220/5500        | 350/1500-4000       | 4             | 82,0                  | 93,2           | 1,969             | 10,8:1                  |
| T5          | B4204T41              | 180/5500        | 245/5500        | 350/1500-4800       | 4             | 82,0                  | 93,2           | 1,969             | 8,6:1                   |
| T6 / T6 AWD | B4204T9               | 225/5700        | 306/5700        | 400/2100-4800       | 4             | 82,0                  | 93,2           | 1,969             | 10,3:1                  |
| D2          | D4204T8               | 88/3750         | 120/3750        | 280/1500-2250       | 4             | 82,0                  | 93,2           | 1,969             | 16,0:1                  |
| D2          | D4204T20              | 88/3750         | 120/3750        | 280/1500-2250       | 4             | 82,0                  | 93,2           | 1,969             | 16,0:1                  |
| D3          | D4204T9               | 110/3750        | 150/3750        | 320/1750-3000       | 4             | 82,0                  | 93,2           | 1,969             | 16,0:1                  |
| D4          | D4204T14              | 140/4250        | 190/4250        | 400/1750-2500       | 4             | 82,0                  | 93,2           | 1,969             | 15,8:1                  |

# 11 Specifikationer



| V60 Motor | Motorkod <sup>A</sup> | Effekt (kW/rpm) | Effekt (hk/rpm) | Vridmoment (Nm/rpm) | Cylinder-antal | Cylinder-diameter (mm) | Slag-längd (mm) | Slagvo-lym (liter) | Kompres-sionsför-hållande |
|-----------|-----------------------|-----------------|-----------------|---------------------|----------------|------------------------|-----------------|--------------------|---------------------------|
| D4 AWD    | D5244T21              | 140/4000        | 190/4000        | 420/1500-3000       | 5              | 81,0                   | 93,2            | 2,400              | 16,5:1                    |
| D5        | D4204T11              | 165/4250        | 225/4250        | 470/1750-2500       | 4              | 82,0                   | 93,2            | 1,969              | 15,8:1                    |

<sup>A</sup> Motorkod, detalj- och tillverkningsnummer kan avläsas på motorn, se Typbeteckningar (s. 410).

## Relaterad information

- Kylvätska – kvalitet och volym (s. 423)
- Motorolja – kvalitet och volym (s. 420)

## Motorolja – ogynnsamma körförhållanden

Ogynnsamma körförhållanden kan ge onormalt hög oljetemperatur eller oljeförbrukning. Nedan följer några exempel på ogynnsamma körförhållanden.

Kontrollera oljenivån (s. 367) oftare vid långvarig körning:

- med husvagn eller släpvagn
- i bergslandskap
- i hög hastighet
- i temperaturer kallare än  $-30\text{ }^{\circ}\text{C}$  eller varmare än  $+40\text{ }^{\circ}\text{C}$ .

Ovanstående gäller även vid kortare körsträckor vid låga temperaturer.

Välj en helsyntetisk motorolja vid ogynnsamma körförhållanden. Det ger ett extra skydd för motorn.

Volvo rekommenderar:



### ! VIKTIGT

För att uppfylla kraven för motorns serviceintervall fabriksfylls alla motorer med en speciellt anpassad syntetisk motorolja. Valet av olja har gjorts med stor omsorg och med hänsyn tagen till livslängd, startbarhet, bränsleförbrukning och miljöbelastning.

För att rekommenderade serviceintervall ska kunna tillämpas, krävs att godkänd motorolja används. Använd enbart föreskriven oljekvalitet, både vid påfyllning och vid oljebyte, annars riskerar du att påverka livslängd, startbarhet, bränsleförbrukning och miljöbelastning.

Volvo Personvagnar fransäger sig allt garantiansvar om inte motorolja med föreskriven kvalitet och viskositet används.

Volvo rekommenderar att oljebyte utförs på en auktoriserad Volvoverkstad.

## Relaterad information

- Motorolja – kvalitet och volym (s. 420)
- Motorolja – allmänt (s. 366)

## Motorolja – kvalitet och volym

Motoroljekvalitet och volym för respektive motoralternativ kan utläsas i tabellen.

Volvo rekommenderar:



### OBS

Alla motorer finns inte på alla marknader.

| V60 Motor   | Motorkod <sup>A</sup> | Oljekvalitet  | Volym, inkl. oljefilter (liter)                           |
|-------------|-----------------------|---|---|
| T2          | B4154T5               | Castrol Edge Professional V 0W-20 eller VCC RBS0-2AE 0w20       | ca 5,6  |
| T3          | B4154T4               |   | ca 5,6  |
| T3          | B4154T6               |   | ca 5,6  |
| T3          | B4204T37              |   | ca 5,9  |
| T4          | B4204T19              |   | ca 5,9  |
| T5/Bi-Fuel  | B4204T11              |   | ca 5,9  |
| T5          | B4204T15              |   | ca 5,9  |
| T5          | B4204T41              |   | ca 5,9  |
| T6 / T6 AWD | B4204T9               |   | ca 5,9  |
| D2          | D4204T8               |   | Castrol Edge Professional V 0W-20 eller VCC RBS0-2AE 0w20 |
| D2          | D4204T20              | ca 5,2  |   |
| D3          | D4204T9               | ca 5,2  |   |
| D4          | D4204T14              | ca 5,2  |   |
| D5          | D4204T11              | ca 5,2  |   |
| D4 AWD      | D5244T21              | <b>Oljekvalitet: ACEA A5/B5</b><br><b>Viskositet: SAE 0W-30</b> | ca 5,9  |

<sup>A</sup> Motorkod, detalj- och tillverkningsnummer kan avläsas på motorn, se Typbeteckningar (s. 410).



## Relaterad information

- Motorolja – ogynnsamma körförhållanden (s. 419)
- Motorolja – kontroll och påfyllning (s. 367)



## Kylvätska – kvalitet och volym

Kylvätskevolym för respektive motoralternativ kan utläsas i tabellen.

**Föreskriven kvalitet:** Av Volvo rekommenderad kylvätska utblandad med 50 % vatten<sup>2</sup>, se förpackning.

### OBS

Alla motorer finns inte på alla marknader.

| V60<br>Motor <sup>A</sup> |          | Volym<br>(liter)        |
|---------------------------|----------|-------------------------|
| T2                        | B4154T5  | 8,3 (8,7 <sup>B</sup> ) |
| T3                        | B4154T4  |                         |
| T3                        | B4154T6  |                         |
| T3                        | B4204T37 |                         |
| T4                        | B4204T19 |                         |
| T5/Bi-Fuel                | B4204T11 |                         |
| T5                        | B4204T15 |                         |
| T5                        | B4204T41 |                         |
| T6 / T6 AWD               | B4204T9  |                         |

| V60<br>Motor <sup>A</sup> |          | Volym<br>(liter)        |
|---------------------------|----------|-------------------------|
| D2                        | D4204T8  | 8,9 (9,2 <sup>B</sup> ) |
| D2                        | D4204T20 |                         |
| D3                        | D4204T9  |                         |
| D4                        | D4204T14 |                         |
| D5                        | D4204T11 |                         |
| D4 AWD                    | D5244T21 | 8,9                     |

<sup>A</sup> Motorkod, detalj- och tillverkningsnummer kan avläsas på motorn, se Typbeteckningar (s. 410).

<sup>B</sup> Gäller bil med bränsle driven värmare.

### Relaterad information

- Kylvätska – nivå (s. 370)

<sup>2</sup> Vattenkvaliteten ska uppfylla standard STD 1285,1.

## Transmissionsolja – kvalitet och volym

Föreskriven transmissionsolja och volym för respektive växellådsalternativ kan utläsas i tabellen.

### Manuell växellåda

| Manuell växellåda | Volym (liter) | Föreskriven transmissionsolja |
|-------------------|---------------|-------------------------------|
| M66               | ca 1,45       | BOT 350 M3                    |

### **i** OBS

Växellådsoljan behöver inte bytas under normala körförhållanden. Vid ogynnsamma körförhållanden kan det dock vara nödvändigt.

### Automatisk växellåda

| Automatisk växellåda | Volym (liter)                              | Föreskriven transmissionsolja |
|----------------------|--|-------------------------------|
| TF-71SC              | ca 6,8                                     | AW1                           |
| TF-80SC              | ca 7,0                                     | AW1                           |
| TF-80SD              | ca 7,0                                     | AW1                           |
| TG-81SC              | ca 6,6 <sup>A</sup><br>ca 7,5 <sup>B</sup> | AW1                           |

<sup>A</sup> Bensinmotorer

<sup>B</sup> Dieselmotorer

**OBS**

Växellådsoljan behöver inte bytas under normala körförhållanden. Vid ogynnsamma körförhållanden kan det dock vara nödvändigt.

**Relaterad information**

- Motorolja – ogynnsamma körförhållanden (s. 419)
- Typbeteckningar (s. 410)

## Bromsvätska – kvalitet och volym

Bromsvätska kallas mediet i ett hydrauliskt bromssystem som används för att överföra tryck från exempelvis en bromspedal via en huvudbromscylinder till en eller flera slavcylindrar som i sin tur påverkar en mekanisk broms.

**Föreskriven kvalitet:** DOT 4

**Volym:** 0,6 liter

### Relaterad information

- Broms- och kopplingsvätska – nivå (s. 371)

## Styrervoolja – kvalitet

Styrervoolja kallas mediet som används i bilens styrservosystem.

**Föreskriven kvalitet:** Av Volvo rekommenderad styrervoolja.

### Relaterad information

- Styrervoolja – nivå (s. 371)

## Bränsletank – volym

Bränsletankens volym för respektive motoralternativ kan utläsas i tabellen.

| Motor       | Volym (liter) | Föreskriven kvalitet      |
|-------------|---------------|---------------------------|
| Bensinmotor | ca 67         | Bränsle – bensin (s. 309) |
| Dieselmotor | ca 67         | Bränsle – diesel (s. 309) |

## Fordonsgastank (CNG) - gäller Bi-Fuel

|           |          |
|-----------|----------|
| Tankvolym | ca 16 kg |
|-----------|----------|

### OBS

Tankstationer kan ge olika tanktryck därav kan fyllbar gasvolym skilja sig mellan tankningarna.

## Relaterad information

- Påfyllning av bränsle (s. 307)
- Motorspecifikationer (s. 417)

## Specifikationer för luftkonditionering

Föreskrivna kvaliteter och volymer på vätskor och smörjmedel i luftkonditioneringsanläggningen kan utläsas i tabellerna nedan.

### A/C-Dekal

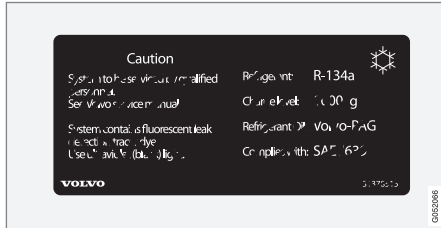

Dekalen är placerad på motorhuvens insida.

### Köldmedium

| Motor              | Vikt  | Föreskriven kvalitet |
|--------------------|-------|----------------------|
| 5-cylindrig diesel | 720 g | R134a                |
| Övriga             | 800 g |                      |

### VARNING

I luftkonditioneringsanläggningen finns köldmediet R134a under tryck. Service och reparation av systemet får endast utföras av auktoriserad verkstad.

### Kompressorolja

| Motor       | Volym  | Föreskriven kvalitet |
|-------------|--------|----------------------|
| 4-cylindrig | 60 ml  | PAG SP-A2            |
| 5-cylindrig | 110 ml | PAG SP-10            |



### Relaterad information

- Klimatanläggning – felsökning och reparation (s. 372)
- Typbeteckningar (s. 410)

**Bränsleförbrukning och CO<sub>2</sub>-utsläpp**

Bränsleförbrukningen för ett fordon mäts i liter per 100 km och CO<sub>2</sub>-utsläppet i gram CO<sub>2</sub> per km.

**Förklaring**







|   |                          |
|---|--------------------------|
|  CO <sub>2</sub> | gram CO <sub>2</sub> /km |
|                  | liter/100 km             |

|   |                  |
|---|------------------|
|  | stadskörning     |
|  | landsvägskörning |
|  | blandad körning  |

|     |                      |
|-----|----------------------|
| man | manuell växellåda    |
| aut | automatisk växellåda |







**i OBS**  
Om förbruknings- och emissionsdata saknas finns detta i ett bipackat supplement.

**i OBS**  
Alla motorer finns inte på alla marknader.

| V60<br> |     |  |   |  |   |  |   |
|--|-----|---|---|---|---|---|---|
|  |     | CO <sub>2</sub>   |  | CO <sub>2</sub>   |  | CO <sub>2</sub>   |  |
| T2 (B4154T5)   | aut | 176   | 7,6   | 116   | 4,9   | 138   | 5,9   |
| T3 (B4204T37)  | man | 175   | 7,5   | 112   | 4,8   | 135   | 5,8   |
| T3 (B4154T4)   | aut | 176   | 7,6   | 116   | 4,9   | 138   | 5,9   |
| T4 (B4204T19)  | man | 175   | 7,5   | 112   | 4,8   | 135   | 5,8   |
| T4 (B4204T19)  | aut | 172   | 7,4   | 115   | 4,9   | 136   | 5,8   |
| T5 (B4204T11)  | aut | 200   | 8,6   | 120   | 5,2   | 149   | 6,4   |







# 11 Specifikationer



| <b>V60</b><br> |     |  |   |  |   |  |   |
|---|-----|---|---|---|---|---|---|
|   |     | CO <sub>2</sub>   | Ø  | CO <sub>2</sub>   | Ø  | CO <sub>2</sub>   | Ø  |
| T6 (B4204T9)  | aut | 207   | 8,9   | 127   | 5,4   | 157   | 6,7   |
| T6 AWD (B4204T9)  | aut | 212   | 9,1   | 135   | 5,8   | 163   | 7,0   |
| D2 <sup>A</sup> (D4204T8)   | man | 112   | 4,2   | 94  | 3,6   | 101   | 3,8   |
| D2 <sup>B</sup> (D4204T8)   | man | 109   | 4,2   | 91  | 3,5   | 98  | 3,7   |
| D2 <sup>A</sup> (D4204T20)  | aut | 123   | 4,7   | 104   | 4,0   | 111   | 4,2   |
| D2 <sup>B</sup> (D4204T20)  | aut | 122   | 4,7   | 102   | 3,9   | 109   | 4,2   |
| D3 <sup>A</sup> (D4204T9)   | man | 114   | 4,4   | 99  | 3,7   | 105   | 4,0   |
| D3 <sup>B</sup> (D4204T9)   | man | 112   | 4,3   | 96  | 3,6   | 102   | 3,9   |
| D3 <sup>A</sup> (D4204T9)   | aut | 123   | 4,7   | 104   | 4,0   | 111   | 4,2   |
| D3 <sup>B</sup> (D4204T9)   | aut | 122   | 4,7   | 102   | 3,9   | 109   | 4,2   |
| D4 <sup>A</sup> (D4204T14)  | man | 117   | 4,5   | 97  | 3,7   | 104   | 4,0   |
| D4 <sup>B</sup> (D4204T14)  | man | 114   | 4,3   | 93  | 3,5   | 101   | 3,8   |

11



| V60<br> |     |  |   |  |   |  |   |
|--|-----|---|---|---|---|---|---|
|  |     | CO <sub>2</sub>   | Ø  | CO <sub>2</sub>   | Ø  | CO <sub>2</sub>   | Ø  |
| D4 <sup>A</sup> (D4204T14)   | aut | 141   | 5,3   | 102   | 3,9   | 116   | 4,4   |
| D4 <sup>B</sup> (D4204T14)   | aut | 135   | 5,2   | 99  | 3,8   | 112   | 4,3   |
| D4 AWD (D5244T21)  | aut | 179   | 6,8   | 127   | 4,8   | 146   | 5,5   |
| D5 (D4204T11)  | aut | 146   | 5,6   | 113   | 4,4   | 125   | 4,8   |

A Gäller **inte** variant lågemission.

B Gäller **endast** variant lågemission.

Bränsleförbruknings- och emissionsvärdena i tabellen ovan baseras på särskilda EU-kör-cykler<sup>3</sup>, som gäller för bil med tjänstevikt i basutförande och utan extrautrustning. Beroende på utrustning kan bilens vikt öka. Detta, liksom hur tungt bilen lastas, ökar bränsleförbrukningen och koldioxidutsläppen.

Det finns flera orsaker till förhöjd bränsleförbrukning jämfört med tabellvärdena. Exempel på detta är:

- Förarens körsätt.
- Om kunden valt större hjul än de standardmonterade på modellens grundversion, så ökar rullmotståndet.
- Hög hastighet ger ökat luftmotstånd.
- Bränslekvalitet, väg- och trafikförhållanden, väder och bilens skick.

En kombination av här nämnda exempel kan ge avsevärt högre förbrukning. För ytterligare information hänvisas till de refererade regelverken<sup>3</sup>.

Stora avvikelser i bränsleförbrukning kan uppstå vid en jämförelse med EU-kör-cyklerna<sup>3</sup> som används vid certifiering av bilen och på vilka förbrukningssiffrorna i tabellen baseras.

### OBS

Extrema väderförhållanden, körning med släpvagn eller körning på höga höjder i kombination med bränslekvalitet är faktorer som kan inverka på bilens prestationsförmåga.

<sup>3</sup> De officiellt deklarerade bränsleförbrukningssiffrorna är baserade på två standardiserade kör-cykler i laboratoriemiljö ("EU-kör-cykler") allt enligt EU Regulation no 692/2008 och 715/2007 (Euro 5 / Euro 6) och UN ECE Regulation no 101. Regelverken omfattar kör-cyklerna stadskörning och landsvägskörning. – Stadskörning - mätningen börjar med kallstart av motorn. Körningen är simulerad. – Landsvägskörning - bilen accelereras och bromsas i hastigheter mellan 0–120 km/h (0–75 mph). Körningen är simulerad. – Bilar med manuell växellåda startas på 2:ans växel (gäller bilar med upp till 18-tums hjul). Värdet för blandad körning, som redovisas i tabellen, är enligt lagkrav en kombination av stadskörning och landsvägskörning. CO<sub>2</sub>-utsläpp - för att beräkna koldioxidutsläppen under de två kör-cyklerna samlas avgaserna upp. Dessa analyseras sedan och ger värdet för CO<sub>2</sub>-utsläpp.

# 11 Specifikationer



## CO<sub>2</sub>-utsläpp och bränsleförbrukning (fordonsgas - CNG) – för Bi-Fuel

|   | aut |
|---|-----|
| <b>Metangas</b><br>gram CO <sub>2</sub> /km | 116 |
| <b>Biogas</b><br>gram CO <sub>2</sub> /km   | 38  |
| <b>Blandad körning</b><br>kg/100 km         | 4,3 |

## CNG-specifikationer

|               |                                   |
|---------------|-----------------------------------|
| Typbeteckning | Bi-Fuel                           |
| Effekt, CNG   | Effekten är samma som för bensin. |
| Emissionsnivå | Euro 6                            |

### OBS

- Det finns många skilda gaskvaliteter, även gaser med lägre energiinnehåll och räckvidd.
- Ovan angiven bränsleförbrukning gäller för blandad körning. Vid stadskörning eller snabb motorvägskörning blir förbrukningen högre, vid lugn landsvägskörning lägre.

## Relaterad information

- Bränsleekonomisk körning (s. 313)
- Vikter (s. 414)

## Hjul och däck – godkända dimensioner

I vissa länder framgår inte alla godkända dimensioner av registreringsbevis eller annan handling. Nedanstående tabell visar samtliga

godkända kombinationer av fälgar och däck. Uppgift om motor, framhjulsdrift (FWD) eller fyrhjulsdrift (AWD) samt typ av växellåda behövs för att läsa tabellen. För information med avseende på dessa uppgifter, se Typbe-teckningar (s. 410).

För information om lägst tillåtna lastindex (LI) och lägst tillåtna hastighetsklass (SS), se Last-index och hastighetsklass (s. 435).

✓ = Godkänd

| V60<br>Motor               | man/<br>aut | 205/60R16<br>7Jx16x50 | 215/55R16<br>7Jx16x50 | 215/50R17<br>7Jx17x50 | 235/45R17<br>7,5Jx17x55<br>8Jx17x55 | 235/40R18<br>8Jx18x55 | 235/40R19 <sup>A</sup><br>8Jx19x55 |
|----------------------------|-------------|-----------------------|-----------------------|-----------------------|-------------------------------------|-----------------------|------------------------------------|
| T2 (B4154T5)               | aut         | ✓                     | ✓                     | ✓                     | ✓                                   | ✓                     | ✓                                  |
| T3 (B4154T4)               | aut         | ✓                     | ✓                     | ✓                     | ✓                                   | ✓                     | ✓                                  |
| T3 (B4154T6)               | aut         | ✓                     | ✓                     | ✓                     | ✓                                   | ✓                     | ✓                                  |
| T3 (B4204T37)              | man         | ✓                     | ✓                     | ✓                     | ✓                                   | ✓                     | ✓                                  |
| T4 (B4204T19)              | man/aut     | ✓                     | ✓                     | ✓                     | ✓                                   | ✓                     | ✓                                  |
| T5/Bi-Fuel (B4204T11)      | aut         | ✓                     | ✓                     | ✓                     | ✓                                   | ✓                     | ✓                                  |
| T5 (B4204T15)              | aut         | ✓                     | ✓                     | ✓                     | ✓                                   | ✓                     | ✓                                  |
| T5 (B4204T41)              | aut         | ✓                     | ✓                     | ✓                     | ✓                                   | ✓                     | ✓                                  |
| T6 (B4204T9)               | aut         | ✓                     | ✓                     | ✓                     | ✓                                   | ✓                     | ✓                                  |
| T6 AWD (B4204T9)           | aut         | ✓                     | ✓                     | ✓                     | ✓                                   | ✓                     | ✓                                  |
| D2 <sup>B</sup> (D4204T8)  | man         | ✓                     | –                     | –                     | –                                   | –                     | –                                  |
| D2 <sup>C</sup> (D4204T8)  | man         | ✓                     | ✓                     | ✓                     | ✓                                   | ✓                     | ✓                                  |
| D2 <sup>B</sup> (D4204T20) | aut         | ✓                     | –                     | –                     | –                                   | –                     | –                                  |

# 11 Specifikationer



| V60<br>Motor               | man/<br>aut | 205/60R16<br>7Jx16x50 | 215/55R16<br>7Jx16x50 | 215/50R17<br>7Jx17x50 | 235/45R17<br>7,5Jx17x55<br>8Jx17x55 | 235/40R18<br>8Jx18x55 | 235/40R19 <sup>A</sup><br>8Jx19x55 |
|----------------------------|-------------|-----------------------|-----------------------|-----------------------|-------------------------------------|-----------------------|------------------------------------|
| D2 <sup>C</sup> (D4204T20) | aut         | ✓                     | ✓                     | ✓                     | ✓                                   | ✓                     | ✓                                  |
| D3 <sup>B</sup> (D4204T9)  | man/aut     | ✓                     | –                     | –                     | –                                   | –                     | –                                  |
| D3 <sup>C</sup> (D4204T9)  | man/aut     | ✓                     | ✓                     | ✓                     | ✓                                   | ✓                     | ✓                                  |
| D4 <sup>B</sup> (D4204T14) | man/aut     | ✓                     | –                     | –                     | –                                   | –                     | –                                  |
| D4 <sup>C</sup> (D4204T14) | man/aut     | ✓                     | ✓                     | ✓                     | ✓                                   | ✓                     | ✓                                  |
| D4 AWD (D5244T21)          | aut         | –                     | ✓                     | ✓                     | ✓                                   | ✓                     | ✓                                  |
| D5 (D4204T11)              | aut         | ✓                     | ✓                     | ✓                     | ✓                                   | ✓                     | ✓                                  |

A Gäller endast bil med sportchassi eller R-design.

B Gäller **endast** variant lågemission.

C Gäller **inte** variant lågemission.

## Relaterad information

- Däck – dimensioner (s. 330)
- Hjul- och fälgdimensioner (s. 330)

**Lastindex och hastighetsklass**

Nedanstående tabell visar det lägsta tillåtna lastindex (LI) och hastighetsklass (SS). Uppgift

om motor, framhjulsdraft (FWD) eller fyrhjulsdraft (AWD) samt typ av växellåda behövs för att läsa tabellen. För information med avse-

ende på dessa uppgifter, se Typbeteckningar (s. 410).

| V60<br>Motor    |          | man/<br>aut | Lägst tillåtna lastindex (LI) <sup>A</sup> | Lägst tillåtna hastighetsklass (SS) <sup>B</sup> |
|-----------------|----------|-------------|--|--|
| T2              | B4154T5  | aut         | 93   | H  |
| T3              | B4154T4  | aut         | 93   | H  |
| T3              | B4154T6  | aut         | 93   | H  |
| T3              | B4204T37 | man         | 92   | V  |
| T4              | B4204T19 | man         | 92   | H <sup>C</sup>                                   |
|                 |          | aut         | 93   | H <sup>C</sup>                                   |
| T5/Bi-Fuel      | B4204T11 | aut         | 93   | H <sup>C</sup>                                   |
| T5              | B4204T15 | aut         | 93   | H <sup>C</sup>                                   |
| T5              | B4204T41 | aut         | 93   | H <sup>C</sup>                                   |
| T6              | B4204T9  | aut         | 93   | H <sup>C</sup>                                   |
| T6 AWD          | B4204T9  | aut         | 95   | W  |
| D2              | D4204T8  | man         | 92   | H  |
| D2              | D4204T20 | aut         | 93   | H  |
| D3 <sup>D</sup> | D4204T9  | man         | 92   | H  |
|                 |          | aut         | 93   | H  |



| V60<br>Motor    |          | man/<br>aut | Lägst tillåtna lastindex (LI) <sup>A</sup> | Lägst tillåtna hastighetsklass (SS) <sup>B</sup> |
|-----------------|----------|-------------|--|--|
| D3 <sup>E</sup> | D4204T9  | man         | 92   | H <sup>C</sup>                                   |
|                 |          | aut         | 93   | H  |
| D4 <sup>D</sup> | D4204T14 | man         | 92   | H  |
|                 |          | aut         | 93   | H  |
| D4 <sup>E</sup> | D4204T14 | man         | 92   | H <sup>C</sup>                                   |
|                 |          | aut         | 93   | H <sup>C</sup>                                   |
| D4 AWD          | D5244T21 | aut         | 94   | H <sup>C</sup>                                   |
| D5              | D4204T11 | aut         | 93   | H <sup>C</sup>                                   |

A Däckets lastindex ska vara minst lika med eller högre än vad som anges i tabellen.

B Däckets hastighetsklass ska vara minst lika med eller högre än vad som anges i tabellen.

C Bilar utan toppfartspärr 210 km/h (130 mph) kräver lägst hastighetsklass V.

D Gäller **endast** variant lågemission.

E Gäller **inte** variant lågemission.

### Relaterad information

- Hjul och däck – godkända dimensioner (s. 433)
- Däck – dimensioner (s. 330)
- Hjul- och fälgdimensioner (s. 330)
- Däck – lastindex (s. 331)
- Däck – hastighetsklasser (s. 331)

**Däck – godkända däcktryck**

Godkända däcktryck för respektive motoralternativ kan utläsas i tabellen.

**i OBS**

Alla motorer, däck eller kombinationer av dessa förekommer inte alltid på alla marknader.

| V60<br>Motor          | Däckstorlek  | Hastighet<br>(km/h)  | Last, 1-3 personer         |                  | Max. last        |                  | ECO-tryck <sup>A</sup> |     |     |     |     |
|-----------------------|--|----------------------|----------------------------|------------------|------------------|------------------|------------------------|-----|-----|-----|-----|
|                       |  |                      | Fram<br>(kPa) <sup>B</sup> | Bak<br>(kPa)     | Fram<br>(kPa)    | Bak<br>(kPa)     | Fram/bak<br>(kPa)      |     |     |     |     |
| T2 (B4154T5)          | 205/60 R 16<br>215/55 R 16<br>215/50 R 17<br>235/45 R 17<br>235/40 R 18<br>235/40 R 19 | 0 – 160 <sup>C</sup> | 230                        | 230              | 260              | 260              | 260                    |     |     |     |     |
| T3 (B4154T4)          |  | 160 <sup>D</sup>     | 260                        | 240              | 280              | 260              | –                      |     |     |     |     |
| T3 (B4154T6)          |  |                      | 160 <sup>D</sup>           | 260              | 240              | 280              | 260                    | –   |     |     |     |
| T3 (B4204T37)         |  |                      |                            | 160 <sup>D</sup> | 260              | 240              | 280                    | 260 | –   |     |     |
| T4 (B4204T19)         |  |                      |                            |                  | 160 <sup>D</sup> | 260              | 240                    | 280 | 260 | –   |     |
| D2 (D4204T8)          |  |                      |                            |                  |                  | 160 <sup>D</sup> | 260                    | 240 | 280 | 260 | –   |
| D2 (D4204T20)         |  |                      |                            |                  |                  |                  | 160 <sup>D</sup>       | 260 | 240 | 280 | 260 |
| D3 (D4204T9)          | 160 <sup>D</sup>   | 260                  | 240                        | 280              | 260              | –                |                        |     |     |     |     |
| T5/Bi-Fuel (B4204T11) | 215/55 R 16  | 0 – 160 <sup>C</sup> | 230                        | 230              | 260              | 260              | 260                    |     |     |     |     |
| T5 (B4204T15)         | 235/45 R 17  | 160 <sup>D</sup>     | 260                        | 240              | 280              | 260              | –                      |     |     |     |     |
| T5 (B4204T41)         | 205/60 R 16  | 0 – 160 <sup>C</sup> | 240                        | 240              | 260              | 260              | 260                    |     |     |     |     |
| D4 (D4204T14)         | 215/50 R 17  | 160 <sup>D</sup>     | 280                        | 240              | 300              | 260              | –                      |     |     |     |     |
| D4 AWD (D5244T21)     | 235/40 R 18  |                      |                            |                  |                  |                  |                        |     |     |     |     |
|                       | 235/40 R 19  |                      |                            |                  |                  |                  |                        |     |     |     |     |

# 11 Specifikationer



| V60 Motor   | Däckstorlek | Hastighet (km/h)     | Last, 1-3 personer      |           | Max. last  |           | ECO-tryck <sup>A</sup> |
|---|-------------|----------------------|-------------------------|-----------|------------|-----------|------------------------|
|   |             |                      | Fram (kPa) <sup>B</sup> | Bak (kPa) | Fram (kPa) | Bak (kPa) | Fram/bak (kPa)         |
| T6 (B4204T9)<br>T6 AWD (B4204T9)<br>D5 (D4204T11) | 215/55 R 16 | 0 – 160 <sup>C</sup> | 230                     | 230       | 260        | 260       | 260                    |
|   | 235/45 R 17 | 160 <sup>+D</sup>    | 280                     | 240       | 300        | 260       | –                      |
|   | 205/60 R 16 | 0 – 160 <sup>C</sup> | 240                     | 240       | 260        | 260       | 260                    |
|   | 215/50 R 17 | 160 <sup>+D</sup>    | 300                     | 240       | 320        | 280       | –                      |
|   | 235/40 R 18 |                      |                         |           |            |           |                        |
| 235/40 R 19                                       |             |                      |                         |           |            |           |                        |
| Temporary Spare Tyre                              |             | max 80 <sup>E</sup>  | 420                     | 420       | 420        | 420       | –                      |

A Bränsleekonomisk körning.

B I vissa länder förekommer enheten bar vid sidan av SI-enheten pascal: 1 bar = 100 kPa.

C 0 – 100 mph

D 100+ mph

E max 50 mph



## VARNING

19-tums hjul får **aldrig** användas på bilar som **inte** är utrustade med tillvalen R-design eller Sportchassi. Användandet av 19-tums hjul på bilar med **standardchassi** medför en säkerhetsrisk, risk för vagnskador och försämrar bilens köregenskaper.

### Relaterad information

- Däck – dimensioner (s. 330)
- Däck - lufttryck (s. 329)
- Typbeteckningar (s. 410)





## A

|  |     |
|--|-----|
| ACC – Adaptiv farthållare.....                 | 197 |
| Adaptiv farthållare.....                       | 197 |
| beredskapsläge.....                            | 202 |
| felsökning.....                                | 209 |
| funktion.....                                  | 198 |
| hantera hastighet.....                         | 201 |
| köra om.....                                   | 203 |
| radarsensor.....                               | 206 |
| skifta farthållarfunktionalitet.....           | 206 |
| ställa in tidsintervall.....                   | 202 |
| stänga av.....                                 | 204 |
| tillfällig deaktivering.....                   | 202 |
| översikt.....                                  | 200 |
| AIRBAG.....                                    | 34  |
| Aktiva xenon-strålkastare.....                 | 94  |
| Aktiv parkeringshjälp.....                     | 251 |
| begränsningar.....                             | 254 |
| funktion.....                                  | 252 |
| handhavande.....                               | 253 |
| symboler och meddelanden.....                  | 256 |
| Aktivt chassi – FOUR-C.....                    | 183 |
| Alkolås.....                                   | 266 |
| Allergi- och astmaframkallande substanser..... | 124 |
| All Wheel Drive (fyrhjulsdrift).....           | 285 |
| Anpassning av köregenskaper.....               | 183 |

|                                       |          |
|---------------------------------------|----------|
| Anpassning av ljusbild.....           | 99       |
| Anpassning av strålkastarljus.....    | 99       |
| Antisladdfunktion.....                | 184      |
| Antislir.....                         | 184      |
| Automatiskt helljus.....              | 91       |
| Automatisk återlåsning.....           | 172      |
| Automattvätt.....                     | 403      |
| Automatväxellåda.....                 | 278, 282 |
| bogsering och bärgning.....           | 322      |
| manuella växellågen (Geartronic)..... | 279      |
| släpvagn.....                         | 316      |
| AWD, fyrhjulsdrift.....               | 285      |
| avgaser, giftiga, sugas in.....       | 305      |
| Avståndsvarning.....                  | 212      |
| begränsningar.....                    | 213      |
| symboler och meddelanden.....         | 214      |
| Avstängning av motor.....             | 272      |

## B

|                            |     |
|----------------------------|-----|
| Bakspeglar                 |     |
| elektriskt infällbara..... | 103 |
| eluppvärmning.....         | 104 |
| inre.....                  | 105 |

|                                       |        |
|---------------------------------------|--------|
| kompass.....                          | 105    |
| yttre.....                            | 103    |
| Backväxelspärre.....                  | 277    |
| Baklampor                             |        |
| placering.....                        | 378    |
| Baklucka                              |        |
| låsning/upplåsning.....               | 174    |
| Bakruta                               |        |
| eluppvärmning.....                    | 104    |
| Baksäte                               |        |
| eluppvärmning.....                    | 128    |
| Barn                                  |        |
| barnstol och krockkudde.....          | 50     |
| barnstol och sidokrockkudde.....      | 38     |
| barnsäkerhetsspärre.....              | 44     |
| placering i bilen.....                | 50     |
| säkerhet.....                         | 38, 44 |
| Barnskydd.....                        | 44     |
| integrerad två-stegs bälteskudde..... | 51     |
| ISOFIX fästsystem för barnstolar..... | 53     |
| rekommenderade.....                   | 46     |
| storleksklasser för barnskydd med     |        |
| ISOFIX fästsystem.....                | 54     |
| typer.....                            | 55     |
| övre fästpunkter för barnstolar.....  | 57     |
| Barnsäkerhetsspärre.....              | 177    |

|  |          |  |  |
|--|----------|--|--|
| Batteri  |          |  |  |
| fjärnnyckel/PCC.....                               | 166      |  |  |
| start.....   | 382      |  |  |
| starthjälp.....                                    | 276      |  |  |
| stöd.....  | 386      |  |  |
| symboler på batteriet.....                         | 384      |  |  |
| underhåll.....                                     | 382      |  |  |
| varningsymboler.....                               | 384      |  |  |
| Belysning  |          |  |  |
| aktiva xenon-strålkastare.....                     | 94       |  |  |
| automatiskt helljus.....                           | 91       |  |  |
| belysningsautomatik, kupé.....                     | 98       |  |  |
| dimljus bak.....                                   | 95       |  |  |
| displaybelysning.....                              | 89       |  |  |
| glödlampor, specifikationer.....                   | 379      |  |  |
| hel-/halvljus.....                                 | 91       |  |  |
| i kupé.....  | 97       |  |  |
| instrumentbelysning.....                           | 89       |  |  |
| kurvtagningsljus.....                              | 94       |  |  |
| ledbelysning.....                                  | 98       |  |  |
| ljushöjdsreglering.....                            | 89       |  |  |
| positionsljus.....                                 | 89       |  |  |
| reglage.....                                       | 87, 97   |  |  |
| reglagebelysning.....                              | 89       |  |  |
| trygghetsbelysning.....                            | 99, 160  |  |  |
| tunneldetektering.....                             | 90       |  |  |
| varselljus.....                                    | 90       |  |  |
| Belysning, lampbyte.....                           | 372      |  |  |
| blinkers, fram.....                                | 377      |  |  |
| halvljus (bilar med halogen-strålkastare).....     | 375      |  |  |
| helljus (bilar med aktiva xenon-strålkastare)..... | 376      |  |  |
| helljus (bilar med halogen-strålkastare).....      | 375      |  |  |
| lamphållare bak.....                               | 377      |  |  |
| lastutrymme.....                                   | 378      |  |  |
| makeup-spegel.....                                 | 379      |  |  |
| nummerskyltbelysning.....                          | 378      |  |  |
| Bensinkvalitet.....                                | 309      |  |  |
| Bifuel   |          |  |  |
| introduktion.....                                  | 25       |  |  |
| Bi-Fuel  |          |  |  |
| omkopplare.....                                    | 312      |  |  |
| Bilklädsel.....                                    | 406      |  |  |
| Bilnyckelminne.....                                | 157      |  |  |
| Biltvätt.....                                      | 403      |  |  |
| Bilvård.....                                       | 403      |  |  |
| läderklädsel.....                                  | 406      |  |  |
| Blinkers.....                                      | 96       |  |  |
| BLIS.....  | 256, 257 |  |  |
| Blockerat låsläge.....                             | 176      |  |  |
| deaktivering.....                                  | 176      |  |  |
| tillfällig deaktivering.....                       | 176      |  |  |
| Bogsering.....                                     | 321      |  |  |
| bogseringsögla.....                                | 323      |  |  |
| Bogserögla.....                                    | 323      |  |  |
| Boka service och reparation.....                   | 360      |  |  |
| Bromsar.....                                       | 296, 298 |  |  |
| bromsljus.....                                     | 95       |  |  |
| bromssystem.....                                   | 296, 298 |  |  |
| handbroms.....                                     | 300      |  |  |
| låsningsfria bromsar, ABS.....                     | 298      |  |  |
| nödbromsförstärkning, EBA.....                     | 299      |  |  |
| påfyllning av bromsvätska.....                     | 371      |  |  |
| symboler i kombiinstrument.....                    | 297      |  |  |
| Bromsljus.....                                     | 95       |  |  |
| Broms- och kopplingsvätska.....                    | 371      |  |  |
| Bromsvätska  |          |  |  |
| kvalitet och volym.....                            | 426      |  |  |
| Bränsle.....                                       | 308, 309 |  |  |
| bränsleekonomi.....                                | 329      |  |  |
| bränslefilter.....                                 | 310      |  |  |
| bränsleförbrukning.....                            | 429      |  |  |
| Bränsle driven värmare                             |          |  |  |
| tidur.....   | 137      |  |  |
| Bränsletank  |          |  |  |
| volym.....   | 427      |  |  |
| Bältesförsträckare.....                            | 31, 42   |  |  |
| Bälteskudde  |          |  |  |
| nedfällning.....                                   | 53       |  |  |
| sittställning.....                                 | 51       |  |  |
| uppfällning.....                                   | 52       |  |  |

|   |     |                                 |               |   |               |
|---|-----|---------------------------------|---------------|---|---------------|
| Bältespåminnare.....                    | 31  | Displaybelysning.....           | 89            | Däcktrycksövervakning.....              | 340, 342, 344 |
| Bärgning.....                           | 324 | Domkraft.....                   | 338           | aktivera.....                           | 344           |
| Bärkassehållare.....                    | 150 | Draganordning.....              | 316, 317      | deaktivera.....                         | 344           |
|   |     | specifikationer.....            | 317           | justera.....                            | 343           |
|   |     | Dragkrok                        |               | lågt däcktryck.....                     | 345           |
|   |     | avtagbar, borttagning.....      | 319           | punkteringskörbara däck (SST).....      | 346           |
|   |     | avtagbar, fastsättning.....     | 318           | rekommendationer.....                   | 345           |
| <b>C</b>                                |     | Dragkrok, se Draganordning..... | 316           | Däckövervakning.....                    | 340           |
| Chassiinställningar.....                | 183 | Dragkrok - löstagbar            |               |   |               |
| City Safety™.....                       | 215 | fastsättning/borttagning.....   | 318, 319      |   |               |
| Clean Zone Interior Package (CZIP)..... | 124 | Dragvikt och kultryck.....      | 415           | <b>E</b>                                |               |
| CO <sub>2</sub> -utsläpp.....           | 429 | Driver Alert Control.....       | 232           | ECC, elektronisk klimatanläggning.....  | 127           |
| Corner Traction Control.....            | 184 | handhavande.....                | 233           | Eco Cruise.....                         | 295           |
| CTA.....                                | 259 | Driver Alert System.....        | 232           | Eco guide.....                          | 69            |
| CZIP (Clear Zone Interior Package)..... | 124 | Däck                            |               | ECO-läge.....                           | 295           |
|   |     | dimensioner.....                | 433           | ECO-tryck.....                          | 437           |
|   |     | däcktrycksövervakning.....      | 340, 342, 344 | Effekt.....                             | 417           |
|   |     | däcktätning.....                | 353           | Ekonomisk körning.....                  | 313           |
|   |     | mönsterdjup.....                | 332           | Elektrisk parkeringsbroms               |               |
|   |     | rotationsriktning.....          | 328           | låg batterispänning.....                | 300           |
|   |     | skötsel.....                    | 327           | Elektriskt infällbara backspeglar.....  | 103           |
|   |     | slitagevarnare.....             | 328           | Elektronisk klimatanläggning – ECC..... | 127           |
|   |     | specifikationer.....            | 433, 435, 437 | Elektronisk startspärr.....             | 159           |
|   |     | tryck.....                      | 329, 437      | Elmanövrerad stol.....                  | 83            |
|   |     | vinterdäck.....                 | 332           | Elmanövrerad taklucka.....              | 107           |
|   |     | Däckdimension.....              | 330           | Elsystem.....                           | 389           |
|   |     | Däcktrycksdekal.....            | 329           |   |               |

**D**

|                             |     |
|-----------------------------|-----|
| Defroster.....              | 131 |
| Dekaler.....                | 410 |
| Detektering av cyklist..... | 224 |
| Diesel.....                 | 309 |
| bränslestopp.....           | 310 |
| Dieselpartikelfilter.....   | 311 |
| Dimljus                     |     |
| bak.....                    | 95  |

- Eluppvärmning  
 backspeglar..... 104  
 bakruta..... 104  
 ratt..... 87  
 säten..... 128  
 vindruta..... 104
- Eluttag..... 147  
 lastutrymme..... 151
- ERS – Fjärrstart..... 272
- Etiketter..... 410
- Extravärmare  
 bränsledriven..... 141  
 elektrisk..... 141, 142
- F**
- 
- Fartbegränsare..... 191  
 avstängning..... 193  
 komma igång..... 191, 192  
 larm överskriden hastighet..... 193  
 tillfällig deaktivering..... 192
- Farthållare..... 194  
 hantera hastighet..... 195  
 stänga av..... 197  
 tillfällig deaktivering..... 195  
 återuppta inställd hastighet..... 196
- Felmeddelanden  
 Adaptiv farthållare..... 210  
 Driver Alert Control..... 234  
 Lane Departure Warning..... 238  
 LKA..... 243  
 se Meddelanden och symboler.. 210, 301
- Felmeddelanden i BLIS..... 261
- Felsökning  
 Adaptiv farthållare..... 209
- Felsökning för kamerasensor..... 218
- Fickparkeringshjälp – PAP..... 251
- Fjärrmanövrerad startspärr..... 159
- Fjärrnyckel..... 156, 157, 158  
 batteribyte..... 166  
 funktioner..... 160  
 förlust..... 156  
 löstagbart nyckelblad..... 163, 164  
 räckvidd..... 161, 167
- Fjärrnyckelsystem, typgodkännande..... 180
- Fjärrstart – ERS..... 272
- Fläckar..... 406
- Fläkt  
 ECC..... 129
- Fordonsgas..... 75, 361
- Fordonsgastank (CNG)  
 volym..... 427
- Fotgängarskydd..... 222
- FOUR-C – Aktivt chassi..... 183
- FSC, miljömärkning..... 25
- Fyrhjulsdrift, AWD..... 285
- Fälg, dimensioner..... 330
- Fälgar  
 rengöring..... 404
- Färd broms..... 296, 298
- Färd dator..... 112, 114, 117, 120
- Färdstatistik..... 120
- Färgkod, lack..... 407
- Fönsterhissar..... 101  
 återställning..... 102
- Fönster och backspeglar..... 405
- Förbandslåda..... 339
- Första hjälpen..... 339
- Förvaringsplats  
 handskfack..... 146  
 tunnelkonsol..... 146
- Förvaringsplatser i kupén..... 144
- G**
- 
- Gastank  
 volym..... 427
- Geartronic..... 279

|                                  |          |
|----------------------------------|----------|
| Genomvädringsfunktion.....       | 122, 174 |
| Glas                             |          |
| laminerat/förstärkt.....         | 25       |
| Glödlampor, specifikationer..... | 379      |
| GSI – Växelväljarhjälp.....      | 278      |

## H

|                                     |     |
|-------------------------------------|-----|
| Halka.....                          | 306 |
| Halt vägslag.....                   | 306 |
| Handbroms.....                      | 300 |
| Handskfack.....                     | 146 |
| låsning.....                        | 174 |
| Hastighetsklasser, däck.....        | 331 |
| HDC.....                            | 285 |
| Hel-/halvljus.....                  | 91  |
| Helljus, automatisk aktivering..... | 91  |
| Hill Descent Control.....           | 285 |
| Hill Start Assist.....              | 285 |
| Hjul                                |     |
| ditsättning.....                    | 336 |
| losstagning.....                    | 333 |
| snökedjor.....                      | 332 |
| Hjulbyte.....                       | 333 |

|  |     |
|--|-----|
| Hjul och däck                          |     |
| godkända dimensioner.....              | 433 |
| lastindex och hastighetsklass.....     | 435 |
| Hjulskruvar.....                       | 332 |
| låsbara.....                           | 332 |
| Hög motortemperatur.....               | 304 |
| Högtrycksspolning av strålkastare..... | 101 |

## I

|   |          |
|---|----------|
| IAQS – Interior Air Quality System..... | 124      |
| Illäggsmatror.....                      | 147      |
| Imma                                    |          |
| behandling av rutorna.....              | 122      |
| kondens i strålkastare.....             | 403      |
| Informationsdisplay.....                | 65, 66   |
| Informationsknapp, PCC.....             | 161, 162 |
| Inre backspegel.....                    | 105      |
| automatisk avbländning.....             | 105      |
| Instrumentbelysning.....                | 89       |
| Instrument och reglage.....             | 59, 62   |
| Instrumentöversikt                      |          |
| högerstyrd bil.....                     | 62       |
| vänsterstyrd bil.....                   | 59       |
| Inställning av ratt.....                | 86       |
| Insynsskydd.....                        | 154      |

|                                    |     |
|------------------------------------|-----|
| Interior Air Quality System (IAQS) |     |
| luftrening.....                    | 124 |
| Internetansluten bil               |     |
| boka service och reparation.....   | 360 |
| Intervalltorkning.....             | 100 |

## K

|   |          |
|---|----------|
| Kamerasensor.....                             | 217, 228 |
| Katalysator.....                              | 313      |
| bärgning.....                                 | 322      |
| Keyless Drive... 167, 168, 169, 170, 171, 271 |          |
| Keyless - låsning.....                        | 169      |
| Keyless - upplåsning.....                     | 169      |
| Klimat  |          |
| allmänt.....                                  | 122      |
| autoreglering.....                            | 129      |
| faktisk temperatur.....                       | 122      |
| personliga inställningar.....                 | 125      |
| sensorer.....                                 | 123      |
| temperaturreglering.....                      | 130      |
| Klimatanläggning                              |          |
| reparation.....                               | 372      |
| Klocka, inställning.....                      | 75       |
| Klämskydd, taklucka.....                      | 108      |
| Knappsats i ratten.....                       | 86       |

|                                       |            |   |               |                                   |               |
|---------------------------------------|------------|---|---------------|-----------------------------------|---------------|
| Kollision.....                        | 43         | Kupéfilter.....                         | 123           | <b>L</b>                          |               |
| Kollisionsvarnare                     |            | Kupévärmare.....                        | 135           |                                   |               |
| allmänna begränsningar.....           | 227        | Kurvtagningsljus.....                   | 94            | <b>Lack</b>                       |               |
| detektering av fotgängare.....        | 225        | Kylsystem.....                          | 304           | kulörkod.....                     | 407           |
| funktion.....                         | 223        | överhettning.....                       | 304           | lackskador och bättring.....      | 407           |
| handhavande.....                      | 226        | Kylvätska                               |               | Laminerat glas.....               | 25            |
| radarsensor.....                      | 206, 215   | volym och kvalitet.....                 | 423           | Lampor.....                       | 372           |
| Kollisionsvarnare med Auto-broms..... | 222        | Kylvätska, kontroll och påfyllning..... | 370           | Lane Departure Warning (LDW)..... | 235, 236      |
| Kollisionsvarning.....                | 222, 223   | Köassistsans.....                       | 204           | Larm.....                         | 178, 179, 180 |
| Kombiinstrument.....                  | 65, 66     | Köldmedium.....                         | 372           | automatisk återaktivering.....    | 179           |
| Kompass.....                          | 105        | Körfältsassistans                       |               | fjärrmyckel ur funktion.....      | 179           |
| kalibrering.....                      | 105        | handhavande.....                        | 236, 237, 241 | kontroll av larm.....             | 162           |
| Kondens i strålkastare.....           | 403        | Körfältsassistans – LKA.....            | 239, 240      | larmindikator.....                | 179           |
| Kontroll av motoroljenivå.....        | 367        | Körfältsassistent                       |               | larmsignaler.....                 | 180           |
| Kontrollsymboler.....                 | 66, 68, 70 | handhavande.....                        | 242           | reducerad larmnivå.....           | 180           |
| Krock, se Kollision.....              | 43         | Körläge ECO.....                        | 295           | Lasersensor.....                  | 219           |
| Krockgardin.....                      | 39, 42     | Körning.....                            | 306           | Lastindex.....                    | 331           |
| Krockkudde                            |            | kylsystem.....                          | 304           | <b>Lastning</b>                   |               |
| aktivering/deaktivering, PACOS.....   | 36         | med släpvagn.....                       | 314           | allmänt.....                      | 148           |
| försida.....                          | 34, 42     | med öppen baklucka.....                 | 305           | lastutrymme.....                  | 148           |
| passagerarsida.....                   | 34, 36, 42 | Körning med släpvagn                    |               | lång last.....                    | 149           |
| Krockkuddesystem.....                 | 33         | dragvikt.....                           | 415           | taklast.....                      | 150           |
| varningsymbol.....                    | 32         | kultryck.....                           | 415           | Lastutrymme                       |               |
| Kulörkod, lack.....                   | 407        | Körriktningsvisare.....                 | 96            | belysning.....                    | 97            |
| Kupébelysning.....                    | 97         |   |               | fästpunkter.....                  | 150           |
| automatik.....                        | 98         |   |               | insynsskydd.....                  | 154           |
|                                       |            |   |               | skyddsnet.....                    | 151           |
|                                       |            |   |               | Ledbelysning.....                 | 98            |

|   |          |  |          |                                     |          |
|---|----------|--|----------|-------------------------------------|----------|
| Ljusbild, anpassning.....               | 99       | Låsning/upplåsning                     |          | LKA.....                            | 243      |
| Ljushöjdsreglering av strålkastare..... | 89       | baklucka.....                          | 174      | Motor- och kupévärmare.....         | 139      |
| Ljusindikeringsringar, PCC.....         | 162      | handskfack.....                        | 174      | Menyhantering                       |          |
| Ljusreglage.....                        | 87       | insidan.....                           | 173      | kombiinstrument.....                | 109      |
| LKA – Körfältsassistans.....            | 239, 240 | Läderklädsel, tvättråd.....            | 406      | menyöversikt.....                   | 109      |
| Luftdistribution.....                   | 125      | Löstagbar dragkrok                     |          | Miljömärkning, FSC, ägarmanual..... | 25       |
| tabell.....                             | 133      | förvaring.....                         | 317      | Minnesfunktion i stol.....          | 83       |
| återcirkulation.....                    | 132      |  |          | Motor                               |          |
| Luftkonditionering.....                 | 130      | <b>M</b>                               |          | Start/Stop.....                     | 287      |
| Luftkonditionering, vätska              |          | Makeup-spegel.....                     | 147      | starta.....                         | 270      |
| volym och kvalitet.....                 | 428      | belysning.....                         | 97       | stänga av.....                      | 272      |
| Luftkvalitetssystem IAQS.....           | 124      | Manuella växellågen (Geartronic).....  | 279      | överhettning.....                   | 304      |
| Lufttning                               |          | Manuell växellåda.....                 | 277      | Motorbroms, automatisk.....         | 285      |
| kupé.....                               | 123, 124 | bogsering och bärgning.....            | 322      | Motorbromskontroll.....             | 184      |
| material.....                           | 124      | GSI – Växelväljarhjälp.....            | 278      | Motorhuv, öppning.....              | 364      |
| Lyftning av bilen.....                  | 362      | släpvagn.....                          | 315      | Motor- och kupévärmare              |          |
| Låg oljenivå.....                       | 367      | Max taklast.....                       | 414      | direktavstängning.....              | 137      |
| Lås                                     |          | Meddelandehantering.....               | 111      | direktstart.....                    | 136      |
| låsning.....                            | 171      | Meddelanden i BLIS.....                | 261      | meddelanden.....                    | 139      |
| manuell låsning.....                    | 172      | Meddelanden i informationsdisplay..... | 110      | tidur.....                          | 137      |
| upplåsning.....                         | 171, 173 | Meddelanden och symboler               |          | Motorolja.....                      | 366, 419 |
| Låsbara hjulskruvar.....                | 332      | Adaptiv farthållare.....               | 210      | filter.....                         | 366      |
| Låsindikator.....                       | 158      | Driver Alert Control.....              | 234      | kvalitet och volym.....             | 420      |
| Låsindikeringsring.....                 | 158      | Kollisionsvarnare med auto-            |          | ogynnsamma körförhållanden.....     | 419      |
|   |          | broms.....                             | 221, 230 | Motorolja, påfyllning.....          | 367      |
|   |          | Lane Departure Warning.....            | 238      |                                     |          |



|                                 |          |
|---------------------------------|----------|
| Motorrum                        |          |
| broms- och kopplingsvätska..... | 371      |
| kontroll.....                   | 365      |
| kylvätska.....                  | 370      |
| motorolja.....                  | 366      |
| styrservoolja.....              | 371      |
| översikt.....                   | 364      |
| Motorspecifikationer.....       | 417      |
| Motorvärmare.....               | 135      |
| MY CAR.....                     | 111      |
| Mått.....                       | 413      |
| Mätare                          |          |
| bränslemätare.....              | 65, 66   |
| hastighetsmätare.....           | 65, 66   |
| varvtalsmätare.....             | 65, 66   |
| Mätsticka, elektronisk.....     | 367, 368 |
| Mönsterdjup.....                | 332      |
| <b>N</b>                        |          |
| Nackskydd                       |          |
| mittplats bak.....              | 84       |
| nedfällning.....                | 84, 85   |
| Nollställning trippmätare.....  | 115, 118 |
| Nyckel.....                     | 156, 158 |
| Nyckelblad.....                 | 163, 164 |

|                                    |                                 |
|------------------------------------|---------------------------------|
| Nyckelfri start (Keyless Drive)... | 167, 168,<br>169, 170, 171, 271 |
| Nyckellågen.....                   | 80                              |
| Nödutrustning                      |                                 |
| förbandslåda.....                  | 339                             |
| varningstriangel.....              | 337                             |

**O**

|                              |          |
|------------------------------|----------|
| Olja, se även Motorolja..... | 419, 420 |
|------------------------------|----------|

**P**

|                                   |          |
|-----------------------------------|----------|
| PACOS.....                        | 36       |
| Paddel på ratten.....             | 86       |
| Panikfunktion.....                | 160      |
| PAP – Aktiv parkeringshjälp.....  | 251      |
| Parkeringsbroms.....              | 300      |
| Parkeringshjälp.....              | 244, 246 |
| bakåt.....                        | 245      |
| felindikering.....                | 247      |
| funktion.....                     | 244      |
| sensorer för parkeringshjälp..... | 247      |
| Parkeringshjälpkamera.....        | 248      |
| inställningar.....                | 250      |

|                                 |          |
|---------------------------------|----------|
| PCC – Personal Car Communicator |          |
| funktioner.....                 | 160      |
| räckvidd.....                   | 162, 167 |
| Personal Car Communicator.....  | 162      |
| Pisksnärtsskador, WHIPS.....    | 39       |
| Polering.....                   | 404      |
| Positionsljus.....              | 89       |
| Power guide.....                | 69       |
| Powershift växellåda.....       | 282, 322 |
| Provisorisk däcktätning.....    | 353      |
| efterkontroll.....              | 357      |
| pumpning av däck.....           | 358      |
| utförande.....                  | 355      |
| Provisorisk däcktätningssats    |          |
| placering.....                  | 353      |
| översikt.....                   | 354      |
| Punktering.....                 | 353      |
| Punkteringskörbara däck.....    | 346      |
| <b>Q</b>                        |          |
| Queue Assist.....               | 204      |

## R

|   |          |
|---|----------|
| Radarsensor.....                        | 198      |
| begränsningar.....                      | 206, 207 |
| Ratt.....                               | 86       |
| eluppvärmning.....                      | 87       |
| knappsats.....                          | 86       |
| paddel.....                             | 86       |
| rattinställning.....                    | 86       |
| Rattlås.....                            | 272      |
| Rattmotstånd, hastighetsberoende.....   | 183      |
| Regenerering.....                       | 311      |
| Reglagebelysning.....                   | 89       |
| Regnsensor.....                         | 100      |
| Rekommendationer vid körning.....       | 306      |
| Rekommenderade barnskydd<br>tabell..... | 46       |
| Rengöring                               |          |
| automattvätt.....                       | 403      |
| biltvätt.....                           | 403      |
| fälgar.....                             | 404      |
| klädsel.....                            | 406      |
| säkerhetsbälten.....                    | 406      |
| Reservhjul.....                         | 333      |
| montering.....                          | 336      |
| Rostskydd.....                          | 405      |
| Rotationsriktning.....                  | 328      |

|                         |    |
|-------------------------|----|
| Ryggstöd.....           | 82 |
| baksäte, fällning.....  | 84 |
| framsäte, fällning..... | 82 |

## S

|   |          |
|---|----------|
| Sekretesslåsning.....                     | 164      |
| Self Supporting run flat Tires (SST)..... | 346      |
| Sensus.....                               | 79       |
| Serviceläge.....                          | 380      |
| Serviceprogram.....                       | 360      |
| Sidokrockkudde, SIPS.....                 | 37, 42   |
| Signalhorn.....                           | 87       |
| SIPS-bag.....                             | 37       |
| Skyddsgaller.....                         | 153      |
| Skydds nät.....                           | 153      |
| Slitagevarnare.....                       | 328      |
| Släpfordon                                |          |
| självsvängning.....                       | 320      |
| Släpfordonsstabilisator.....              | 184, 320 |
| Släpvagn.....                             | 314      |
| kabel.....                                | 314      |
| körning med släpvagn.....                 | 314      |
| Solskärm, taklucka.....                   | 108      |
| Sotfilter.....                            | 311      |

|  |          |
|--|----------|
| SOTFILTER FULLT.....                                 | 311      |
| Spin control.....                                    | 184      |
| Spolare  |          |
| bakruta.....   | 101      |
| spolarvätska, påfyllning.....                        | 382      |
| vindruta.....  | 100      |
| Spolarvätska.....                                    | 382      |
| Spolmunstycken, uppvärmda.....                       | 100      |
| Stabilitet- och dragkraftssystem<br>handhavande..... | 185      |
| Stabilitets- och dragkraftssystem....                | 184, 186 |
| Stabilitetssystem.....                               | 184      |
| Start/Stop.....                                      | 287      |
| funktion och handhavande.....                        | 287      |
| motorn stoppar inte.....                             | 289      |
| Startbatteri.....                                    | 305, 382 |
| byte.....  | 384      |
| överbastning.....                                    | 305      |
| Starthjälp.....                                      | 276      |
| Startspärr.....                                      | 159      |
| Stenskott och repor.....                             | 407      |
| Stol, se Säten.....                                  | 82       |
| Strålkastare.....                                    | 373      |
| Strålkastarljus                                      |          |
| anpassning.....                                      | 99       |
| höjdreglering.....                                   | 89       |

|                                      |            |                                   |     |   |          |
|--------------------------------------|------------|-----------------------------------|-----|---|----------|
| Styrkraftsnivå, se Rattmotstånd..... | 183        | Säkerhetsläge.....                | 43  | ventilationsläge.....                   | 107      |
| Styrervoolja                         |            | förflyttning.....                 | 44  | öppning och stängning.....              | 107      |
| kvalitet.....                        | 426        | startförsök.....                  | 43  | Tankning                                |          |
| nivåkontroll.....                    | 371        | Säkerhetsspårr                    |     | CNG.....                                | 311      |
| Ställa in tidsavstånd.....           | 212        | barn.....                         | 44  | påfyllning.....                         | 307, 311 |
| Stämningljus.....                    | 98         | Säkringar                         |     | tanklock.....                           | 307, 311 |
| Stödbatteri.....                     | 386        | allmänt.....                      | 389 | tanklucka.....                          | 307      |
| Svängningsdämpare.....               | 316        | byte.....                         | 389 | tanklucka, manuell öppning.....         | 307      |
| Symboler                             |            | i lastutrymme.....                | 399 | Temperatur                              |          |
| kontrollsymboler.....                | 66, 68, 70 | i motorrum.....                   | 391 | faktisk temperatur.....                 | 122      |
| varningssymboler.....                | 66, 68     | i motorrummets kallzon.....       | 401 | Temperaturreglering.....                | 130      |
| Symboler och meddelanden             |            | i styrenhet under handskfack..... | 397 | Tjänstevikt.....                        | 414      |
| Adaptiv farthållare.....             | 210        | under handskfack.....             | 395 | TM – Tyre Monitor.....                  | 340      |
| Driver Alert Control.....            | 234        | Säkringscentral.....              | 389 | Torkarblad.....                         | 380      |
| Kollisionsvarnare med auto-          |            | Säten.....                        | 82  | byte.....                               | 380      |
| broms.....                           | 221, 230   | elmanövrerade.....                | 83  | byte bakruta.....                       | 381      |
| Lane Departure Warning.....          | 238        | eluppvärmning.....                | 128 | rengöring.....                          | 381      |
| LKA.....                             | 243        | fällning av ryggstöd bak.....     | 84  | serviceläge.....                        | 380      |
| System                               |            | fällning av ryggstöd fram.....    | 82  | Torkare och spolning.....               | 99       |
| löser ut.....                        | 42         | nackskydd bak.....                | 84  | Totalvikt.....                          | 414      |
| Säkerhetsbälte.....                  | 28         | <b>T</b>                          |     | TPMS – Tyre Pressure Monitoring... 340, |          |
| baksäte.....                         | 31         | Taklast, max vikt.....            | 414 | 342, 344                                |          |
| bältesförsträckare.....              | 31         | Taklucka                          |     | Traction control.....                   | 184      |
| bältespåminnare.....                 | 31         | klämskydd.....                    | 108 | Trafikskyltsinformation.....            | 188      |
| graviditet.....                      | 30         | solskärm.....                     | 108 | begränsningar.....                      | 190      |
| lossa.....                           | 30         |                                   |     | handhavande.....                        | 188      |
| ta på.....                           | 29         |                                   |     | Transmission.....                       | 277      |

- Transmissionsolja  
 volym och kvalitet..... 424
- Transponder..... 21
- Trippmätare..... 74
- Trippmätare nollställning..... 115, 118
- Trygghetsbelysning..... 99, 160
- TSA – släpfordonsstabilisator..... 184, 320
- Tunneldetektering..... 90
- Tunnelkonsol..... 146  
 12 V-uttag..... 147  
 cigarettändare och askkopp..... 146
- Tuta..... 87
- Typbeteckningar..... 410
- Typgodkännande  
 däcktrycksövervakning..... 347  
 fjärrnyckelsystem..... 180  
 radarsystem..... 262
- U**
- 
- Underhåll  
 rostskydd..... 405
- Upplåsning  
 från insidan..... 173  
 från utsidan..... 171
- Upplåsning med nyckelblad..... 170
- Uppvärmda spolmunstycken..... 100
- Urkoppling av växelväljarspär..... 284
- Utsläpp av koldioxid..... 429
- W**
- 
- WHIPS  
 barnstol/barnkudde..... 40  
 pisksnärtskydd..... 39, 42  
 sittställning..... 41
- V**
- 
- Vadning..... 304
- Varningsblinkers..... 96
- Varningslampan  
 adaptiv farthållare..... 198  
 kollisionssvarnare..... 226  
 stabilitets- och dragkraftssystem..... 184
- Varningslampan  
 bältespåminnare..... 31, 72  
 fel i bromssystemet..... 72  
 generatorm laddar inte..... 72  
 krockkuddar-SRS..... 72  
 lågt oljetryck..... 72  
 parkeringsbroms åtdragen..... 72  
 varning..... 72
- Varningsljud  
 kollisionssvarnare..... 226
- Varningsymboler..... 66, 68, 72
- Varningstriangel..... 337
- Varselljus..... 90
- Vattenavvisande ytskikt, rengöring..... 405
- Vatten- och smutsavvisande ytskikt..... 405
- Vaxning..... 404
- Ventilation..... 125
- Verktyg..... 338
- Vikter  
 tjänstevikt..... 414
- Vindruta  
 eluppvärmning..... 104, 131
- Vindrutespolning..... 100
- Vindrutetorkare..... 99  
 regnsensor..... 100
- Vinterdäck..... 332
- Vinterkörning..... 306
- Volvo ID..... 21
- Volvo Sensus..... 79
- Värmereflekterande vindruta..... 21
- Vätskor, volymuppgifter... 382, 423, 424,  
 426, 427, 428
- Vätskor och oljor..... 423, 424, 426, 428

|  |          |
|--|----------|
| Växelindikator.....                      | 278      |
| Växellåda.....                           | 277      |
| automat.....                             | 278, 282 |
| manuell.....                             | 277      |
| Växelväljarspär.....                     | 284      |
| Växelväljarspär, mekanisk urkoppling.... | 284      |

## Y

---

|                             |     |
|-----------------------------|-----|
| Yttermått.....              | 413 |
| Ytterttemperaturmätare..... | 74  |
| Yttre backspeglar.....      | 103 |
| automatisk avbländning..... | 103 |
| återställning.....          | 103 |

## Å

---

|   |     |
|---|-----|
| Återställning av fönsterhissar.....     | 102 |
| Återställning av yttre backspeglar..... | 103 |

## Ä

---

|                                |    |
|--------------------------------|----|
| Ägarmanual, miljömärkning..... | 25 |
|--------------------------------|----|

## Ö

---

|                   |          |
|-------------------|----------|
| Överhettning..... | 304, 314 |
|-------------------|----------|





