



# V90

**CROSS COUNTRY**

MANUAL DEL PROPIETARIO





# VÄLKOMMEN!

Esperamos que disfrute muchos años del placer de la conducción de su Volvo. Este automóvil está diseñado para ofrecerles a usted y a sus acompañantes seguridad y confort. Volvo trabaja a diario para ser uno de los automóviles más seguros del mundo. Su Volvo está diseñado también para cumplir con las normas actuales relativas a la seguridad y al medio ambiente.

Para aumentar su satisfacción con su vehículo Volvo, recomendamos que lea las instrucciones y la información de mantenimiento en este

manual del propietario. El manual del propietario está también disponible como aplicación de móvil (Volvo Manual) y en la página de soporte Volvo Cars ([support.volvocars.com](https://support.volvocars.com)).

Asimismo, animamos a todas las personas a que siempre utilicen el cinturón de seguridad, tanto en nuestros automóviles como en otros vehículos. Tampoco debe conducir si se encuentra bajo los efectos del alcohol o ha tomado medicamentos o si, por algún otro motivo, está mermada su capacidad de conducir.

# ÍNDICE

## INFORMACIÓN PARA EL PROPIETARIO

Información para el propietario	18
Manual del propietario en la pantalla central	19
Navegar por el manual del propietario en la pantalla central	21
Manual de instrucciones en equipos móviles	23
Página de soporte de Volvo Cars	23
Lectura del manual del propietario	24
Manual del propietario y medio ambiente	27

## SU VOLVO

Volvo ID	30
Crear y registrar un Volvo ID	30
Drive-E - placer al volante más limpio	32
Ayuda del conductor IntelliSafe	35
Sensus - conexión y mantenimiento	36
Actualizaciones del software	39
Grabación de datos	39
Condiciones de los servicios	40
Política de privacidad del cliente	40
Información importante sobre accesorios y equipos adicionales	41
Instalación de accesorios	41
Conexión de equipos a la toma de diagnóstico del vehículo	42
Mostrar el número de identificación del vehículo	43
Distracciones del conductor	43

## SEGURIDAD

Seguridad	46
Seguridad durante el embarazo	47
Whiplash Protection System	47
Pedestrian Protection System	49
Cinturones de seguridad	50
Ponerse y quitarse el cinturón de seguridad	50
Pretensor del cinturón de seguridad	52
Reposicionar el tensor eléctrico de cinturón de seguridad	53
Testigos de las puertas y los cinturones de seguridad	53
Airbags	55
Airbags del conductor	55
Airbag del acompañante	56
Activar o desactivar el airbag del acompañante*	58
Airbags laterales	60
Cortinas inflables	61
Modo de seguridad	62
Arrancar y desplazar el vehículo en modo de seguridad	62
Seguridad infantil	63
Sistemas de retención infantil	64
Puntos de fijación superiores para sistemas de retención infantil	65



Puntos de fijación inferiores para sistemas de retención infantil	65
Puntos de fijación i-Size/ISOFIX para sistemas de retención infantil	66
Colocación del sistema de retención infantil	67
Montaje del sistema de retención infantil	68
Tabla de colocación de un sistema de retención infantil cuando se utiliza el cinturón de seguridad	70
Tabla para la colocación de un sistema de retención infantil i-Size	72
Tabla para la colocación de un sistema de retención infantil ISOFIX	73
Asiento infantil integrado*	76
Desplegar el cojín elevador del asiento infantil integrado*	77
Plegar el cojín elevador del asiento infantil integrado*	78

## **PANTALLAS Y CONTROL POR VOZ**

Instrumentos y mandos en automóviles con volante a la izquierda	80
Instrumentos y mandos en automóviles con volante a la derecha	81
Pantalla del conductor	84
Ajustes de la pantalla del conductor	88
Indicador de combustible	89
Ordenador de a bordo	89
Mostrar datos de viaje en la pantalla del conductor	91
Poner a cero los cuentakilómetros parciales	92
Mostrar los datos estadísticos del viaje en la pantalla central	92
Ajustes de los datos estadísticos	93
Fecha y hora	94
Indicador de temperatura ambiente	94
Símbolos de control en la pantalla del conductor	95
Símbolos de advertencia en la pantalla del conductor	98
Contrato de licencia de la pantalla del conductor	99
Menú de aplicaciones en la pantalla del conductor	105
Gestionar el menú de aplicaciones en la pantalla del conductor	106

Mensajes en la pantalla del conductor	107
Gestionar mensajes en la pantalla del conductor	108
Gestión de mensajes guardados desde la pantalla del conductor	110
Visión de conjunto de la pantalla central	112
Gestionar la pantalla central	115
Activar y desactivar la pantalla central	118
Navegar en las vistas de la pantalla central	118
Gestionar las vistas parciales en la pantalla central	122
Vista de funciones en la pantalla central	125
Mover aplicaciones y botones en la pantalla central	127
Símbolos en la barra de estado de la pantalla central	127
El teclado de la pantalla central	129
Cambiar el idioma del teclado de la pantalla central	132
Escribir caracteres, letras o palabras a mano en la pantalla central	132
Cambiar el aspecto de la pantalla central	134
Desconectar o modificar el volumen del sonido del sistema en la pantalla central	135
Cambiar las unidades del sistema	135
Cambiar idioma del sistema	135

Abrir los ajustes en la pantalla central	136
Abrir el ajuste contextual en la pantalla central	137
Cambiar los ajustes en la pantalla central	137
Restablecer los datos de usuario cuando se cambia de propietario	138
Restablecer los ajustes en la pantalla del conductor	138
Tipos de ajustes en la pantalla central	139
Tabla de ajustes de la pantalla central	140
Perfiles de conductor	141
Seleccionar perfil de conductor	142
Cambiar el nombre del perfil de conductor	142
Restablecer ajustes en los perfiles de conductor	143
Vincular la llave al perfil de conductor	143
Mensajes en la pantalla central	144
Gestionar los mensajes en la pantalla central	145
Gestión de mensajes guardados desde la pantalla central	145
Pantalla de visualización frontal*	146
Activar o desactivar la pantalla de visualización frontal*	148
Configuración de la pantalla de visualización central*	148
Control por voz	149

Utilizar el control por voz	150
Control por voz del teléfono	151
Control por voz de la radio y los medios audiovisuales	152
Ajustes del control por voz	153

## ILUMINACIÓN

Mando de las luces	156
Regulación de funciones de iluminación mediante la pantalla central	157
Regular la altura de luz de los faros	158
Luces de posición	159
Luces diurnas	159
Luces de cruce	160
Utilización de las luces largas	161
Luz larga automática	161
Utilizar intermitentes	163
Luces de curvas activas*	164
Faros antiniebla delanteros y luz de curva*	164
Luz antiniebla trasera	165
Luces de freno	166
Luces de freno de emergencia	167
Luces de emergencia	167
Utilizar luces de seguridad	168
Duración luz aproximac.	168
Iluminación interior	168
Regular la iluminación interior	171

## LUNAS, CRISTALES Y ESPEJOS

Lunas, cristales y espejos	174
Protección antiobstrucciones para ventanillas y cortinillas solares	174
Secuencia de restablecimiento de la protección antipinzamiento	175
Elevelunas eléctricos	175
Accionar elevelunas	176
Utilizar cortinilla solar*	177
Retrovisores	178
Regular el antideslumbramiento de los retrovisores	178
Inclinación de los retrovisores exteriores	179
Techo panorámico*	181
Accionar el techo panorámico*	182
Cierre automático de la cortinilla del techo panorámico*	185
Utilizar limpiaparabrisas	185
Calentamiento de las boquillas de lavado del limpiaparabrisas*	186
Utilización del sensor de lluvia	187
Utilizar la función de memoria del sensor de lluvia	188
Utilizar el lavaparabrisas y el lavafaros	188
Utilizar el limpiacristales y el lavacristales de la luneta trasera	189

Utilizar la activación automática del limpiaparabrisas trasero al dar marcha atrás	190
--	-----

## ASIENTOS Y VOLANTE

Asiento delantero regulado manualmente	194
Asiento delantero regulado eléctricamente*	195
Ajustar asiento regulado eléctricamente*	195
Guardar la función de memoria del asiento delantero eléctrico*	196
Utilizar la memoria guardada en el asiento delantero con regulación eléctrica	197
Ajustes para el masaje en el asiento delantero*	198
Modificar los ajustes de masaje* en el asiento delantero	199
Regular la longitud del cojín del asiento delantero	200
Ajustar el apoyo lateral* en el asiento delantero	201
Ajustar el apoyo lumbar* en el asiento delantero	202
Ajuste el asiento del acompañante desde el asiento del conductor*	203
Abatir el respaldo del asiento trasero	204
Ajustar los reposacabezas del asiento trasero	206
Mandos del volante y bocina	207
Bloqueo volante	208
Ajustar el volante	208

## CLIMATIZACIÓN

Climatización	212	Activar o desactivar la ventilación del asiento delantero*	229	Regular la temperatura en el asiento delantero	238
Zonas de climatización	212	Activar o desactivar la calefacción del volante*	229	Regular la temperatura en el asiento trasero*	238
Climatización - sensores	213	Conectar o desconectar la activación automática de la calefacción del volante*	230	Sincronizar la temperatura	239
Temperatura experimentada	213	Activar la climatización de regulación automática	230	Activar y desactivar el aire acondicionado	240
Control por voz de la climatización	214	Activar y desactivar la recirculación de aire	231	Climatización de estacionamiento*	241
Calidad de aire	215	Activar o desactivar la programación de hora para la recirculación de aire	232	Preacondicionamiento*	241
Clean Zone*	215	Conectar o desconectar desempañado máximo	232	Activar y apagar la preclimatización*	242
Clean Zone Interior Package*	216	Activar o desactivar la calefacción del parabrisas*	233	Ajuste de hora para el preacondicionamiento*	243
Interior Air Quality System*	216	Conectar o desconectar la activación automática de la calefacción del parabrisas*	234	Añadir y editar programación de hora para la preclimatización*	243
Activar o desactivar el sensor de calidad del aire*	217	Activar y desactivar la calefacción eléctrica de la luneta trasera y los retrovisores exteriores	235	Activar o desactivar la programación de hora para la preclimatización*	244
Filtro de habitáculo	217	Conectar y desconectar la activación automática de la calefacción de la luneta trasera y los retrovisores exteriores	236	Borrar la programación de hora del preacondicionamiento*	245
Distribución del aire	218	Regular el nivel de ventilación en el asiento delantero	236	Temperatura de confort durante el estacionamiento*	246
Modificar la distribución de aire	218	Regular el nivel de ventilación en el asiento trasero*	237	Activar o desactivar la temperatura de confort durante el estacionamiento*	246
Abrir, cerrar y dirigir las toberas de ventilación	219			Símbolos y mensajes de climatización de estacionamiento*	248
Tabla de opciones de distribución del aire	221			Calefactor*	249
Controles de climatización	224			Calefactor de estacionamiento*	250
Activar o desactivar la calefacción del asiento delantero*	226			Calefactor auxiliar*	251
Conectar o desconectar la activación automática de la calefacción del asiento delantero*	227			Conectar o desconectar la activación automática del calefactor auxiliar	252
Activar o desactivar la calefacción del asiento trasero*	227				

## LLAVE, CIERRES Y ALARMA

Indicación de cierre	254
Configuración de la indicación de cierre	255
El mando a distancia	255
Bloqueo o desbloqueo con mando a distancia	257
Ajustes del desbloqueo a distancia y desde el interior	259
Desbloquear el portón trasero con la llave	259
Alcance de la llave	260
Cambiar la pila del mando a distancia	261
Solicitud de mandos a distancia adicionales	264
Red Key - llave con limitaciones*	265
Ajustes de Red Key*	265
Llave extraíble	266
Bloquear o desbloquear con la hoja extraíble de la llave	268
Inmovilizador electrónico	270
Homologación de tipo del sistema de mando a distancia	271
Sin llave y superficies sensibles al tacto*	280
Bloqueo o desbloqueo sin llaves*	281
Configuración de apertura sin llave*	282
Desbloquear el portón trasero sin llave*	282
Ubicación de las antenas del sistema de arranque y bloqueo	283

Bloquear y desbloquear desde el interior del automóvil	284
Abrir el portón trasero desde el interior del vehículo	286
Activar o desactivar el seguro para niños	286
Cierre automático durante la marcha	288
Abrir y cerrar el portón trasero eléctrico*	288
Programar apertura máxima para portón trasero eléctrico*	291
Abrir o cerrar el portón trasero con un movimiento con el pie*	292
Bloqueo privado	293
Activar o desactivar el bloqueo privado	294
Alarma*	295
Activar y desactivar la alarma*	296
Nivel de alarma reducido*	298
Bloqueo de puertas*	298
Desconectar provisionalmente el bloqueo de seguridad*	299
Detección de componente de vehículo desconocido*	299

## APOYO DEL CONDUCTOR

Sistema de asistencia del conductor	302
Dirección de relación variable	302
Sistema de estabilidad Roll Stability Control	303
Control electrónico de estabilidad	304
Modo Sport en el Control electrónico de estabilidad	305
Activar o desactivar el modo Sport en el Control electrónico de estabilidad	306
Limitaciones del modo Sport en el Control electrónico de estabilidad	306
Símbolos y mensajes del Control electrónico de estabilidad	307
Limitador de velocidad	308
Conectar y desconectar el limitador de velocidad	309
Controlar la velocidad del limitador de velocidad	310
Desconectar y poner el Limitador de velocidad en modo de espera	310
Reactivar el limitador de velocidad desde la posición de espera	311
Desconectar el limitador de velocidad	312
Limitaciones del Limitador de velocidad	312
Limitador de velocidad automático	313
Conectar y desconectar el limitador de velocidad automático	314

Modificar la tolerancia del Limitador de velocidad automático	315	Pantalla de visualización frontal para el Programador de velocidad adaptativo ante riesgo de colisión	330	Pilot Assist y Aviso ante riesgo de colisión	348
Limitaciones del Limitador de velocidad automático	316	Conectar y desconectar el control de velocidad constante adaptativo	330	Pantalla de visualización frontal para Pilot Assist ante riesgo de colisión	349
Control de velocidad constante	316	Controlar la velocidad del control de velocidad constante adaptativo	332	Activar y poner en marcha Pilot Assist	349
Conectar y desconectar el control de velocidad constante	317	Programar el intervalo de hora del control de velocidad constante adaptativo	333	Gestionar la velocidad del Pilot Assist	350
Controlar la velocidad del control de velocidad constante	318	Conectar y desconectar el control de velocidad constante adaptativo	334	Programar el intervalo de tiempo del Pilot Assist	351
Desconectar y poner el Control de velocidad constante en modo de espera	319	Asistente de adelantamiento con el Programador de velocidad adaptativo	336	Desconectar o conectar el Pilot Assist	352
Reactivar el control de velocidad constante desde la posición de espera	320	Activar el Asistente de adelantamiento con Programador de velocidad adaptativo	337	Asistente de adelantamiento con Pilot Assist	354
Desconectar el control de velocidad constante	321	Limitaciones del Asistente de adelantamiento con Programador de velocidad adaptativo	337	Activar el Asistente de adelantamiento con Pilot Assist	355
Alerta de distancia*	322	Cambio de objetivo con Programador de velocidad adaptativo	338	Limitaciones del Asistente de adelantamiento con Pilot Assist	355
Pantalla de visualización frontal para la Alerta de distancia	322	Frenado automático con Programador de velocidad adaptativo	339	Cambio de objetivo con Pilot Assist	356
Conecte y conecte la alerta de distancia	323	Limitaciones del Programador de velocidad adaptativo	340	Frenado automático con Pilot Assist	356
Programar el intervalo de tiempo de la alerta de distancia	324	Cambiar entre el control de velocidad constante normal y el control de velocidad constante adaptativo	340	Limitaciones del Pilot Assist	357
Limitaciones del sistema de alerta de distancia	325	Símbolos y mensajes del control de velocidad constante adaptativo	342	Símbolos y mensajes de Pilot Assist*	359
Control de velocidad constante adaptativo*	326	Pilot Assist	344	Unidad de radar	360
Programador de velocidad adaptativo y Advertencia de riesgo de colisión	329			Limitaciones de la unidad de radar	362
				Mantenimiento recomendado para la Unidad de radar	365
				Homologación de tipo de la Unidad de radar	366
				Unidad de cámara	371
				Limitaciones de la Unidad de cámara	372

Mantenimiento recomendado para la Unidad de cámara	375	Mantenimiento recomendado para Cross Traffic Alert	396	Seleccionar alternativas de asistencia del Sistema de permanencia en el carril	410
City Safety™	375	Mensajes del Cross Traffic Alert	397	Limitaciones del sistema de permanencia en el carril	410
Parámetros y subfunciones de City Safety	376	Información sobre señales de tráfico*	398	Símbolos y mensajes del sistema de permanencia en el carril	411
Programar la distancia de advertencia del City Safety	378	Conectar y desconectar la información de señales de tráfico	399	Símbolos del Sistema de permanencia en el carril en la pantalla del conductor	413
Detección de obstáculos con City Safety	380	Información de tráfico con señales	399	Asistencia de dirección en caso de riesgo de colisión	414
City Safety con tráfico cruzado	382	Información de tráfico y Sensus Navigation	401	Activación o desactivación de la Asistencia de dirección ante riesgo de colisión	414
Limitaciones de City Safety con tráfico cruzado	383	Información de señales de tráfico con Advertencia de velocidad y Ajustes	402	Asistencia de dirección en riesgo de abandono de calzada	415
El City Safety cuando no puede efectuarse una maniobra evasiva	383	Activar o desactivar la Advertencia de velocidad en la Información de tráfico	403	Nivel de la Asistencia de dirección ante riesgo de salida de carretera	416
Limitaciones del City Safety	384	Información de señales de tráfico con información sobre cámara de control de velocidad	403	Activación/desactivación de la asistencia de dirección en riesgo de abandono de calzada	416
Mensajes del City Safety	387	Limitaciones de la información sobre señales de tráfico	404	Limitaciones de la asistencia de dirección en riesgo de abandono de calzada	417
Rear Collision Warning	388	Driver Alert Control	405	Asistencia de dirección en riesgo de colisión con vehículos en sentido contrario	418
Limitaciones del Rear Collision Warning	388	Conectar y desconectar Driver Alert Control	406	Activación/desactivación de la asistencia en riesgo de colisión con vehículos en sentido contrario	419
BLIS*	389	Seleccionar guía hasta área de descanso en caso de advertencia con Driver Alert Control	406		
Conectar y desconectar BLIS	390	Limitaciones del Driver Alert Control	407		
Limitaciones del BLIS	391	Sistema de permanencia en el carril	407		
Mantenimiento recomendado para BLIS	392	Ayuda de dirección con Sistema de permanencia en el carril	409		
Mensajes del BLIS	393	Activar/desactivar el asistente de carril	409		
Cross Traffic Alert*	394				
Conectar y desconectar Cross Traffic Alert	395				
Limitaciones del Cross Traffic Alert	395				

Limitaciones de la asistencia de dirección en riesgo de colisión con vehículos en sentido contrario	419
Asistencia de dirección en riesgo de alcance trasero*	420
Activación/desactivación de la Asistencia de dirección ante riesgo de colisión trasera*	421
Limitación de la asistencia de dirección en riesgo de alcance trasero	422
Símbolos y mensajes de la Asistencia de dirección ante riesgo de colisión	423
Aparcamiento asistido*	424
Asistencia de aparcamiento hacia adelante, hacia atrás y a los lados	425
Conectar y desconectar la asistencia de aparcamiento	426
Limitaciones del aparcamiento asistido	427
Mantenimiento recomendado para la Asistencia de aparcamiento	428
Símbolos y mensajes de la asistencia de aparcamiento	429
Cámara de aparcamiento*	430
Vistas de cámara de las cámaras de aparcamiento	431
Líneas auxiliares de la Cámara de aparcamiento	433
Campo de detección de los sensores de Aparcamiento asistido para la cámara de aparcamiento	435

Activar la cámara del Asistente de aparcamiento	436
Limitaciones de la cámara de aparcamiento	436
Mantenimiento recomendado de la Cámara de aparcamiento	438
Símbolos y mensajes de cámara de asistente de aparcamiento	439
Aparcamiento asistido activo*	441
Tipos de aparcamiento con la Asistencia de aparcamiento	442
Aparcar con la asistencia de aparcamiento	443
Salir del estacionamiento con la Asistencia de aparcamiento	446
Limitaciones del aparcamiento asistido activo*	446
Mantenimiento recomendado para la Asistencia de aparcamiento	448
Mensajes de la Asistencia de aparcamiento*	449

## ARRANQUE Y CONDUCCIÓN

Puesta en marcha del vehículo	452
Apagar el vehículo	453
Posiciones de encendido	454
Seleccionar posiciones de encendido	455
Dispositivo antiarranque por alcoholemia*	456
Derivación del dispositivo antiarranque por alcoholemia*	457
Antes de arrancar un motor con dispositivo antiarranque por alcoholemia	457
Funciones de frenado	458
Freno de servicio	458
Asistencia de frenado	459
Frenar en calzadas mojadas	460
Frenar en calzadas rociadas con sal	460
Mantenimiento del sistema de frenos	460
Freno de estacionamiento	461
Activar o desactivar el freno de estacionamiento	461
Configuración de la activación automática del freno de estacionamiento	463
Aparcar en una pendiente	463
En caso de fallo del freno de estacionamiento	463
Freno automático con el vehículo parado	464
Activar o desactivar el freno automático en parada	465



Ayuda para arranque en pendiente	465	Ajustes de control de nivel*	487	Símbolos y mensajes de AdBlue®	503
Frenado automático después de una colisión	466	Control de baja velocidad	487	Recalentamiento del motor y la transmisión	505
Caja de cambios	466	Activar y desactivar la conducción a baja velocidad con botón de función	488	Sobrecarga de la batería de arranque	506
Caja de cambios manual	467	Control de descenso en pendientes	488	Arrancar con ayuda de otra batería	506
Posiciones de cambio de la caja de cambios automática	468	Activar o desactivar el control del descenso en pendientes con botón de función	489	Enganche para remolque*	508
Cambiar de marcha con las levas del volante*	469	Conducción económica	490	Especificaciones del enganche para remolque*	508
Inhibidor del selector de marchas	471	Preparativos para un viaje de gran recorrido	491	Enganche para remolque plegable y desplegable*	509
Desconectar el bloqueo automático del selector de marchas	471	Conducción en invierno	491	Conducir con remolque	511
Función "kickdown" (retrogradación)	472	Circulación por agua	492	Estabilizador de remolque*	513
Indicador de cambio de marcha*	473	Abrir o cerrar la tapa del depósito	493	Control de las luces del remolque	514
Tracción en las cuatro ruedas	474	Llenar con combustible	493	Portabicicletas montado en el enganche del remolque*	515
Modos de conducción*	474	Manejo del combustible	494	Remolque	516
Cambiar el modo de conducción*	476	Gasolina	495	Montaje y desmontaje de la anilla de remolque	517
Modo de conducción ECO	477	Filtro de partículas de gasolina	496	Servicio de grúa	519
Activar o desactivar el modo de conducción ECO con el botón de función	479	Diesel	497	HomeLink®*	520
Función Start/Stop	480	Agotamiento de combustible y motor diésel	498	Programar HomeLink®*	520
Conducir con la función Start/Stop	480	Filtro de partículas	498	Utilización de HomeLink	522
Desconectar temporalmente la función Encender/ Apagar	482	Depuración de los gases de escape con AdBlue®	499	Homologación de HomeLink®*	523
Condiciones de la función Start/Stop	482	Manipulación del AdBlue®	500	Brújula	523
Control de nivel* y amortiguación	485	Comprobar y añadir AdBlue®	501	Conectar y desconectar la brújula	524
				Calibrar la brújula	524

## SONIDO, MULTIMEDIA E INTERNET

Audio, multimedia e Internet	528	Reproducir DivX®	545	Conectar un teléfono al automóvil con Bluetooth manualmente	558
Ajustes del sonido	528	Ajustes de vídeo	545	Desconectar un teléfono conectado con Bluetooth	558
Aplicaciones	530	Medios a través de Bluetooth®	545	Alternar entre teléfonos conectados con Bluetooth	559
Descargar aplicaciones	531	Conectar un dispositivo por Bluetooth®	546	Borrar un teléfono conectado por Bluetooth	559
Actualizar aplicaciones	531	Medios a través de la entrada USB	546	Controlar llamadas de teléfono	559
Eliminar aplicaciones	532	Conexión de un dispositivo en la entrada USB	546	Controlar mensajes de texto	560
Radio	532	TV*	547	Ajustes de mensajes de texto	561
Activar la radio	533	Utilizar la TV*	547	Manejar la agenda del teléfono	562
Cambiar de banda de frecuencia y de emisora de radio	534	Ajustes de la televisión*	548	Ajustes del teléfono	562
Buscar emisora de radio	534	Apple® CarPlay®*	548	Ajustes de los dispositivos conectados por Bluetooth	563
Programar favoritos de radio	535	Utilización de Apple® CarPlay®*	549	Automóvil conectado a Internet*	563
Ajustes de radio	536	Ajustes de Apple® CarPlay®*	551	Conectar el automóvil a Internet a través de un dispositivo móvil (Bluetooth)	565
Radio RDS	537	Consejos para la utilización de Apple® CarPlay®*	551	Conectar el automóvil a Internet a través de un dispositivo móvil (Wi-Fi)	565
Radio digital*	538	Android Auto*	552	Conectar el automóvil a Internet mediante el módem del vehículo (tarjeta SIM)	566
Enlace entre la FM y la radio digital*	539	Usar Android Auto*	553	Ajustes para el módem del vehículo	567
Reproductor de medios	539	Ajustes de Android Auto*	553	Compartir la conexión a Internet del automóvil mediante punto de acceso Wi-Fi	567
Reproducir medios	540	Consejos para la utilización de Android Auto*	554	Corte o fallos en la conexión a Internet	568
Controlar y cambiar medios	541	Teléfono	554		
Buscar medio	542	Conectar un teléfono al automóvil con Bluetooth la primera vez	555		
Gracenote®	543	Conectar un teléfono al automóvil con Bluetooth automáticamente	557		
Reproductor de CD*	544				
Vídeo	544				
Reproducir vídeo	544				

Borrar una red Wi-Fi	569
Técnica y seguridad de Wi-Fi	569
Condiciones de uso e intercambio de datos	570
Activar y desactivar el intercambio de datos	570
Formatos compatibles para medios audiovisuales	570
Especificaciones técnicas de los dispositivos USB	571
Espacio de almacenamiento en el disco duro	572
Contratos de licencia de audio y multimedia	573

## **RUEDAS Y NEUMÁTICOS**

Neumáticos	584
Denominación de dimensión del neumático	586
Denominación de dimensión de la llanta	587
Sentido de rotación del neumático	587
Indicador de desgaste del neumático	588
Comprobar la presión de los neumáticos	588
Regular la presión de los neumáticos	589
Presión de los neumáticos recomendada	590
Sistema de supervisión de la presión de neumáticos*	591
Calibrar el sistema de supervisión de la presión de neumáticos*	593
Ver el estado de la presión de neumáticos en la pantalla central*	594
Medidas ante la advertencia de presión baja en los neumáticos	596
Cambio de ruedas	597
Kit de herramientas	597
Gato*	597
Tornillos de rueda	598
Desmontar rueda	599
Montar la rueda de repuesto	601
Rueda de repuesto*	603
Sacar la rueda de repuesto	604
Ruedas de invierno	604

Cadenas para la nieve	605
Kit de reparación de neumáticos	606
Utilización del kit de reparación provisional de los neumáticos	607
Inflar neumáticos con el compresor del kit de reparación de neumáticos	611

## **COLOCACIÓN DE LA CARGA, COMPARTIMENTOS Y HABITÁCULO**

Interior del habitáculo	614
Consola del túnel	615
Toma eléctrica	616
Utilización de la toma eléctrica	618
Utilización de la guantera	620
Visera	621
Compartimento de carga	621
Recomendaciones para colocar la carga	622
Carga sobre el techo y en portacargas	623
Ganchos para bolsas de la compra	623
Argollas de fijación de la carga	624
Compartimento para objetos largos en el asiento trasero	625
Montar y desmontar el cubreobjetos*	625
Manejo del cubreobjetos*	626
Montar y desmontar la rejilla de protección*	628
Montar y desmontar la red de protección*	629
Botiquín de primeros auxilios	631
Triángulo de peligro	631

## **MANTENIMIENTO Y REVISIÓN**

Programa de servicio Volvo	634	Cambiar lámpara de la luz diurna y de posición delantera	653
Transmisión de datos entre el auto-móvil y el taller por Wi-Fi	634	Cambiar el intermitente delantero	654
Download Center	635	Cambiar la bombilla de la luz de marcha atrás	655
Gestionar las actualizaciones del sistema mediante el Centro de Descargas	635	Cambiar la bombilla de la luz antiniebla trasera	656
Estado del vehículo	636	Características de las lámparas	657
Reservar hora para revisión y reparación	637	Batería de arranque	658
Enviar información sobre el automóvil al taller	638	Batería de apoyo	661
Elevar el vehículo	640	Símbolos en las baterías	662
Abrir y cerrar el capó	642	Cajas de fusibles y relés	663
Revisión del climatizador	643	Cambiar fusibles	664
Pantalla de visualización frontal en caso de cambio del parabrisas*	644	Fusibles en el compartimento del motor	665
Visión de conjunto del compartimento del motor	644	Fusibles debajo de la guantera	668
Aceite de motor	645	Fusibles en el compartimento de carga	671
Comprobar y añadir aceite del motor	646	Limpieza del interior	675
Llenar con refrigerante	647	Limpiar la pantalla central	675
Cambio de bombillas	649	Limpieza de la pantalla de visualización frontal*	676
Soltar el revestimiento de plástico para cambiar la bombilla	650	Limpieza de la tapicería textil y la tapicería interior del techo	677
Posiciones de las lámparas exteriores	651	Limpieza del cinturón de seguridad	677
Cambiar la lámpara de la luz de cruce	652	Limpieza de alfombras del suelo y alfombrillas	677
Cambiar la lámpara de la luz larga	652	Limpieza de la tapicería de cuero	678

Limpieza del volante de cuero	679
Limpieza de elementos de plástico, metal y madera del interior	679
Limpieza del exterior	680
Pulido y encerado	680
Lavado a mano	681
Túnel de lavado	682
Lavado a alta presión	683
Limpieza de la escobilla del limpiaparabrisas	684
Limpieza de embellecedores y elementos exteriores de plástico y goma	684
Limpieza de las llantas	685
Tratamiento anticorrosión	686
Pintura del automóvil	686
Retoques de pequeños daños en la pintura	687
Códigos de colores	688
Cambiar la escobilla de la luneta trasera	688
Cambio de la escobilla del limpiaparabrisas	689
Escobillas de limpiaparabrisas en posición de servicio	690
Llenado del líquido de lavado	691

## ESPECIFICACIONES

Designaciones de tipo	694
Medidas	697
Pesos	699
Pesos de remolque y carga sobre la bola de remolque	700
Especificaciones del motor	702
Características del aceite de motor	703
Condiciones de conducción poco favorables para el aceite de motor	705
Características del refrigerante	706
Características de aceite de la transmisión	706
Características de líquido de freno	706
Depósito de combustible - volumen	707
Capacidad del depósito de AdBlue®	707
Características del aire acondicionado	707
Consumo de combustible y emisiones de CO <sub>2</sub>	709
Dimensiones homologadas de ruedas y neumáticos	711
Índice de carga permitido más bajo y código de velocidad para neumáticos	712
Presiones de neumáticos permitidas	713

## ÍNDICE ALFABÉTICO

Índice alfabético	715
-------------------	-----



INFORMACIÓN PARA EL PROPIETARIO

## Información para el propietario

La información para el propietario está disponible en varios formatos, tanto digitales como impresos. El manual del propietario está disponible en la pantalla central del vehículo, como aplicación de móvil y en la página de soporte Volvo Cars. En la guantera encontrará una Quick Guide y un suplemento del manual del propietario con entre otras cosas información sobre fusibles y características técnicas. Se puede pedir posteriormente un manual de propietario impreso.

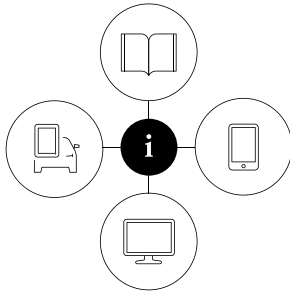

0900003

### Pantalla central del vehículo<sup>1</sup>



En la pantalla central, arrastre hacia abajo la vista superior y pulse **Manual del propietario**. Aquí no se puede navegar visualmente con imágenes del exterior y el interior del vehículo. La información se puede buscar y también está dividida en categorías.

### Aplicación de móvil

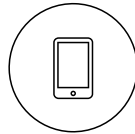

En App Store o Google Play, busque "Manual Volvo", descargue la aplicación en su smartphone o tablet y seleccione el vehículo. La aplicación tiene videos de instrucciones y permite navegar visualmente con imágenes del exterior y el interior del vehículo. Es fácil navegar entre las diferentes secciones del manual del propietario y el programa tiene una función de búsqueda.

### Página de soporte Volvo Cars



Vaya a [support.volvocars.com](http://support.volvocars.com) y seleccione su país. Encontrará aquí manuales del propietario tanto online como en formato PDF. La página de soporte Volvo Cars ofrece también videos de instrucciones y más información y ayuda en lo que se refiere a su vehículo Volvo y su condición de propietario. Esta página está disponible en la mayoría de mercados.

### Información impresa

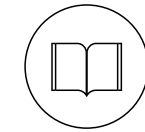

En la guantera hay un suplemento del manual del propietario <sup>1</sup> que contiene información sobre fusibles y características técnicas y un resumen de información importante y práctica.

Encontrará también una Quick Guide impresa que le ayudará a utilizar las funciones más corrientes del vehículo.

Según el nivel de equipamiento, el mercado, etc., puede haber en el vehículo más información para el propietario en formato impreso.

<sup>1</sup> En los mercados sin manual del propietario en la pantalla central, el vehículo lleva un manual impreso completo.



Se puede pedir posteriormente un manual del propietario impreso con el suplemento correspondiente. Contacte con un concesionario Volvo para pedirlo.

### **!** IMPORTANTE

El conductor es siempre el responsable de conducir el vehículo de forma segura para el tráfico y respetando las normas de reglamento de circulación. Es también importante mantener y manejar el automóvil según las recomendaciones de Volvo en la información del propietario.

Si hubiera alguna diferencia entre la información de la pantalla central y la información impresa, tendrá siempre preferencia la información impresa.

### **i** NOTA

Cambiar el idioma de la pantalla central puede conllevar que cierta información para el propietario no concuerde con leyes o disposiciones de ámbito nacional o local. No cambie a un idioma que le resulte difícil de entender, ya que puede ser complicado encontrar el camino de vuelta en la estructura de la pantalla.

### Información relacionada

- Manual del propietario en la pantalla central (p. 19)
- Manual de instrucciones en equipos móviles (p. 23)
- Página de soporte de Volvo Cars (p. 23)
- Lectura del manual del propietario (p. 24)

### Manual del propietario en la pantalla central

El manual del propietario está disponible en formato digital<sup>2</sup> en la pantalla central del vehículo. Se accede al manual digital del propietario desde la vista superior y, en algunos casos, desde dicha vista superior se accede también al manual contextual del propietario.

### **i** NOTA

El manual del propietario digital no está disponible durante la conducción.

<sup>2</sup> Válido para la mayoría de los mercados.

## Manual del propietario

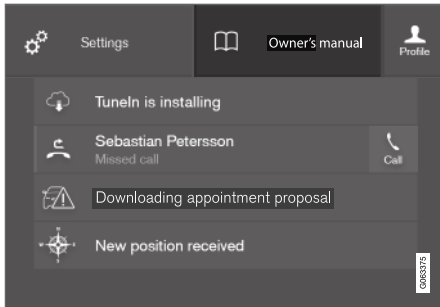

Acceda al manual del propietario en la vista superior.

Para abrir el manual del propietario: deslice hacia abajo la vista superior en la pantalla central y pulse **Manual del propietario**.

Se accede directamente a la información del manual del propietario a través de la página de inicio de dicho manual o mediante su menú superior.

## Manual contextual del propietario

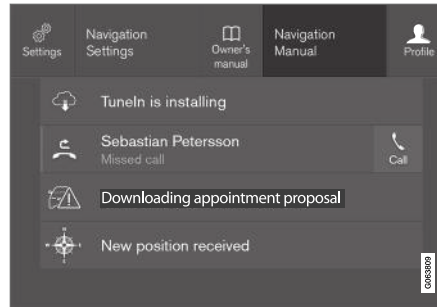

Acceda al manual contextual del propietario en la vista superior.

Si hay disponible un manual de propietario contextual se mostrará a la derecha de **Manual del propietario** en la vista superior.

Pulsando en el manual contextual del propietario se abre un artículo del manual del propietario asociado al contenido visualizado en la pantalla. Por ejemplo, pulse en **Manual Navegación** y se abrirá un artículo relacionado con la navegación.

Solo es válido para algunas aplicaciones del vehículo. Para aplicaciones externas que se descargan, no es posible, por ejemplo, acceder a artículos específicamente relacionados con la aplicación.

## Información relacionada

- Navegar por el manual del propietario en la pantalla central (p. 21)
- Navegar en las vistas de la pantalla central (p. 118)
- Descargar aplicaciones (p. 531)

## Navegar por el manual del propietario en la pantalla central

Puede acceder al manual digital del propietario desde la vista superior de la pantalla central del vehículo. El contenido puede buscarse y es fácil navegar entre distintos apartados.

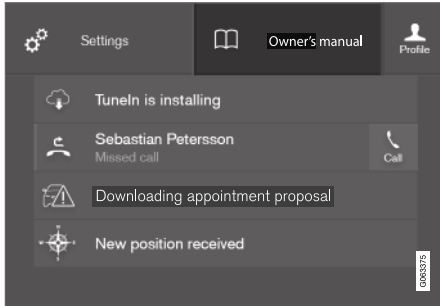

Acceda al manual del propietario en la vista superior.

- Para abrir el manual del propietario: deslice hacia abajo la vista superior en la pantalla central y pulse **Manual del propietario**.

Hay diferentes alternativas para buscar información en el manual del propietario. Se puede acceder a esas alternativas, por una parte, desde la página de inicio del manual del propietario y, por otra, desde el menú superior.

## Abrir el menú del menú superior

- Pulse ☰ en la parte superior del manual del propietario.
  - > Se abrirá un menú con distintas opciones para buscar información:

### Página de inicio



Pulse el símbolo para volver a la página de inicio del manual del propietario.

### Categorías

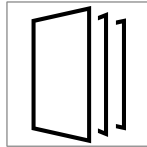

Los artículos del manual de instrucciones están organizados en categorías principales y subcategorías. El mismo artículo puede incluirse en varias categorías pertinentes para facilitar su búsqueda.

1. Pulse **Categorías**.
  - > Las categorías principales se muestran en una lista.
2. Pulse una categoría principal (📖).
  - > Se muestra una lista de subcategorías (📖) y artículos (📄).
3. Pulse un artículo para abrirlo.

Para volver atrás, pulse la flecha hacia atrás.

## Quick Guide

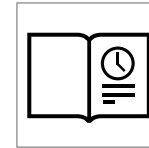

Pulse el símbolo para acceder a una página con enlaces a una selección de artículos cuya lectura puede ser de especial utilidad para conocer las funciones más habituales del automóvil. También puede

acceder a los artículos a través de categorías, pero aquí los encontrará reunidos para poder acceder rápidamente a ellos. Pulse el artículo para leerlo en su totalidad.

#### ◀ Zonas activas en el exterior y el interior.

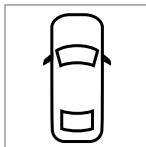

Vistas generales del exterior y el interior del vehículo. Las diferentes partes se señalan con zonas activas que llevan a artículos y componentes del vehículo.



##### 1. Pulse **Exterior** o **Interior**.

- > Las imágenes del exterior o del interior se muestran con zonas activas. Las zonas activas llevan a artículos sobre el componente en cuestión. Deslice el dedo en sentido horizontal por la pantalla para desplazarse entre las imágenes.

##### 2. Pulse una zona activa.

- > Se muestra el título del artículo sobre la materia.

##### 3. Pulse el título para abrir el artículo.

Para volver atrás, pulse la flecha hacia atrás.

#### Favoritos



Pulse el símbolo para acceder a los artículos guardados como favoritos. Pulse el artículo para leerlo en su totalidad.

#### Guardar o borrar artículos como favoritos

Guardé un artículo como favorito pulsando ☆ en la parte superior derecha cuando el artículo está abierto. Cuando el artículo se ha guardado como favorito, la estrella está rellena: ★.

Para borrar un artículo como favorito, vuelva a pulsar la estrella del artículo correspondiente.

#### Vídeo



Pulse el símbolo para acceder a vídeos breves acerca de las distintas funciones del automóvil.

#### Información

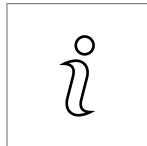

Pulse el símbolo para obtener información sobre la versión del manual del propietario que está disponible en el vehículo y otros datos de utilidad.

#### Utilizar la función de búsqueda en el menú superior

1. Pulse Q en el menú superior del manual del propietario. Aparecerá un teclado en la parte inferior de la pantalla.
2. Escriba una palabra de búsqueda, por ejemplo, "cinturón de seguridad".
  - > A medida que se introducen letras, se muestran sugerencias de artículos y categorías.
3. Pulse el artículo o la categoría para acceder al mismo o la misma.

#### Información relacionada

- Manual del propietario en la pantalla central (p. 19)
- El teclado de la pantalla central (p. 129)
- Lectura del manual del propietario (p. 24)

## Manual de instrucciones en equipos móviles

El manual del propietario está disponible como aplicación móvil<sup>3</sup> y puede bajarse tanto de App Store como de Google Play. La aplicación está adaptada tanto para smartphones como para tablets.



El manual del propietario puede descargarse como aplicación de App Store o Google Play. El código QR ofrecido a continuación lleva directamente a la aplicación. Si no, busque "Manual Volvo" en App Store o

Google Play.

En la aplicación hay un vídeo e imágenes del exterior y del interior en las que diferentes com-

ponentes del vehículo están identificados con zonas activas que conducen a artículos sobre el tema correspondiente. Es fácil navegar entre las diferentes secciones del manual del propietario y el programa tiene una función de búsqueda.

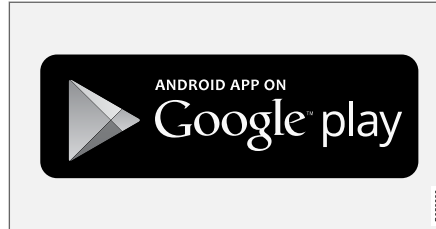
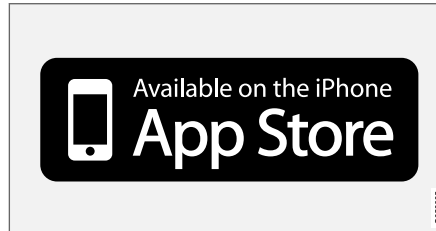

La aplicación está disponible tanto en App Store como en Google Play.

### Información relacionada

- Lectura del manual del propietario (p. 24)

## Página de soporte de Volvo Cars

En las páginas web y de soporte de Volvo Cars encontrará más información sobre su vehículo.

### Ayuda en Internet

Entre en [support.volvocars.com](http://support.volvocars.com) para visitar la página. La página de soporte está disponible en la mayoría de mercados.

Encontrará ayuda en lo que se refiere, por ejemplo, a los servicios y funciones vinculados a Internet, Volvo On Call\*, el sistema de navegación\* y las aplicaciones. Se explican procedimientos con vídeos e instrucciones paso a paso, por ejemplo, cómo se conecta el vehículo a Internet con un teléfono móvil.

### Información descargable

#### Mapas

Desde la página web de soporte pueden descargarse mapas para los vehículos equipados con Sensus Navigation.

#### Manuales de propietario en PDF

Los manuales de propietario están disponibles para su descarga en formato PDF. Seleccione el modelo de vehículo y año de modelo a fin de descargar el manual deseado.

### Contacto

La página de soporte ofrece datos de contacto con el servicio de atención al cliente y el concesionario Volvo más próximo.

<sup>3</sup> Para determinados dispositivos móviles.



## « Iniciar sesión en el sitio web de Volvo Cars

Cree un Volvo ID personal e inicie sesión en [www.volvocars.com](http://www.volvocars.com). Una vez conectado podrá acceder a una panorámica de, entre otras cosas, las revisiones, los contratos y las garantías. Aquí encontrará también información sobre accesorios y programas informáticos para el vehículo.

### Información relacionada

- Volvo ID (p. 30)

## Lectura del manual del propietario

Una buena manera de conocer su automóvil es leer el manual del propietario, sobre todo antes de conducirlo por primera vez.

La lectura del manual del propietario, es una buena forma de familiarizarse con las nuevas funciones, recibir consejos sobre el mejor modo de manejar el vehículo en diferentes situaciones y aprender a aprovechar al máximo todas las características del automóvil. Preste atención a las indicaciones de seguridad que aparecen en el manual del propietario.

El propósito del manual del propietario consiste en explicar todas las funciones y opciones que son posibles en un automóvil Volvo. No puede entenderse como una garantía de que todas esas funciones y opciones estén incluidas en todos y cada uno de los vehículos. Parte de la terminología puede diferir de la utilizada en las ventas, el marketing y el material publicitario.

Realizamos un trabajo de desarrollo constante para mejorar nuestros productos. Las modificaciones realizadas a este respecto pueden causar que la información, las descripciones y las ilustraciones del manual del propietario ofrezcan diferencias con el equipamiento del vehículo. Nos reservamos el derecho a efectuar modificaciones sin aviso previo.

No retire este manual del vehículo. Si surgieran problemas, no se tendría la información necesaria

sobre dónde y cómo solicitar asistencia profesional.

© Volvo Car Corporation

## Equipos opcionales y accesorios

Además del equipamiento de serie, en el manual del propietario se describen también equipos opcionales (montados en fábrica) y algunos accesorios (equipos montados posteriormente).

Todos los tipos de equipos opcionales y accesorios se identifican con un asterisco: \*.

El equipamiento que se describe en el manual del propietario no está disponible en todos los automóviles, ya que estos se equipan de diferente manera en función de normas o reglamentos nacionales y locales y las necesidades de los diferentes mercados.

En caso de duda sobre lo que es de serie u opcional, hable con el concesionario Volvo.

## Textos especiales



### PRECAUCIÓN

Los textos de advertencia informan de riesgos de lesiones.



### IMPORTANTE

Los textos con el epígrafe "Importante" informan de riesgos de daños materiales.

**i NOTA**

Los textos de observación ofrecen consejos o recomendaciones que facilitan el uso de dispositivos y funciones.

**Nota a pie de página**

El manual del propietario ofrece en algunos sitios información que está incluida como una nota al pie de la página o al final de una tabla. Esta información es un complemento del texto al cual remite con el número. Si la nota a pie de página se refiere al texto de una tabla, se utilizan letras en lugar de cifras como remisión.

**Mensajes**

El vehículo dispone de pantallas que muestran textos de menús y mensajes. En el manual del propietario, el aspecto de estos textos es diferente al del texto normal. Ejemplo de textos de menús y de mensajes: **Teléfono, Nuevo mensaje.**

**Letreros**

En el automóvil hay diferentes letreros previstos para transmitir información importante con sencillez y claridad. Los letreros del automóvil responden a los siguientes grados de importancia de aviso/información.

**Aviso de lesiones en personas**



Símbolos ISO de color negro sobre un campo de color amarillo, texto/imagen de color blanco sobre un campo de color negro. Se utiliza para señalar la existencia de un peligro que, si no se hace caso del aviso, puede ocasionar lesiones graves o incluso mortales.

**Riesgo de daños a la propiedad**



Símbolos ISO de color blanco y texto/imagen de color blanco sobre un fondo negro o azul. Se utiliza para señalar la existencia de un peligro que, si no se hace caso del aviso, puede ocasionar daños en la propiedad.

## « Información



Símbolos ISO de color blanco y texto/imagen de color blanco sobre un campo de color negro.

### **i** NOTA

Las placas que aparecen en el manual del propietario no son reproducciones exactas de las que están instaladas en el automóvil. El propósito es dar una idea aproximada de su aspecto y del lugar en que se encuentran en el vehículo. Encontrará la información que se refiere a su automóvil concreto en la placa correspondiente instalada en el vehículo.

### Listas de procedimientos

Los procedimientos, en los que se especifican una serie de medidas que deben efectuarse siguiendo un orden determinado, aparecen numerados en el manual del propietario:

**1** Cuando el manual ofrece una serie de ilustraciones en relación con instrucciones de medidas sucesivas, cada punto del procedimiento está numerado de la misma manera que la ilustración correspondiente.

**A** En las series de ilustraciones en las que no importa el orden de las instrucciones, pueden utilizarse listas con letras.

**➔** Las flechas, que pueden estar numeradas o no numeradas, se utilizan para ilustrar un movimiento.

**➔** Las flechas con letras se utilizan para ilustrar un movimiento en el que el orden recíproco no tiene relevancia.

Cuando las instrucciones de medidas sucesivas no incluyen una serie de ilustraciones, los diferentes pasos se numeran con cifras normales.

### Listas de componentes

**1** En las vistas generales en las que se identifican diferentes componentes, se utilizan cifras rodeadas de un círculo rojo. La cifra aparece también en la lista de componentes presentada junto a la imagen, que describe el objeto.

### Listas por puntos

Cuando aparece una enumeración en el manual del propietario, se utiliza una lista por puntos.

Ejemplo:

- Líquido refrigerante
- Aceite de motor

### Información relacionada

La información relacionada hace referencia a otros artículos con información parecida.

### Figuras

En ocasiones, las ilustraciones usadas en el manual de propietario son esquemáticas y han sido concebidas para ofrecer una imagen de conjunto o un ejemplo de una función específica. Las imágenes pueden no coincidir con el aspecto del vehículo dependiendo del nivel de equipamiento y el mercado.

### Continúa

» Este símbolo aparece abajo a la derecha cuando un artículo continúa en la página siguiente.

### Continuación de la página anterior.

« Este símbolo aparece arriba a la izquierda cuando un artículo continúa de la página anterior.

### Información relacionada

- Manual del propietario en la pantalla central (p. 19)
- Manual de instrucciones en equipos móviles (p. 23)
- Página de soporte de Volvo Cars (p. 23)



## Manual del propietario y medio ambiente

El manual del propietario está impreso en papel que proviene de bosques controlados.

El símbolo de Forest Stewardship Council (FSC)<sup>®</sup> indica que la pasta de papel de la publicación impresa del manual del propietario proviene de bosques con certificado FSC<sup>®</sup> o de otros orígenes controlados.

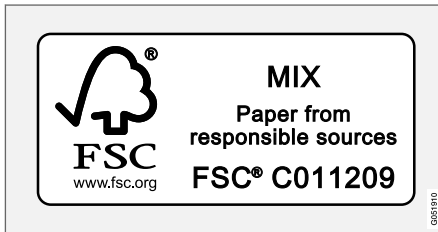

### Información relacionada

- Drive-E - placer al volante más limpio (p. 32)



SU VOLVO

## Volvo ID

El Volvo ID da acceso a una amplia oferta de servicios personales Volvo<sup>1</sup> online.

El Volvo ID puede crearse desde el vehículo, en [volvocars.com](http://volvocars.com) o en la aplicación Volvo On Call<sup>2</sup>. Algunas funciones y servicios requieren que el vehículo tenga registrado un Volvo ID personal. Cuando tenga un Volvo ID vinculado también al vehículo, tendrá a su disposición una amplia oferta de servicios Volvo desde el mismo.

Ejemplos de servicios:

- Volvo On Call\* - El Volvo ID se utiliza para iniciar sesión en la aplicación Volvo On Call.
- Send to Car - Posibilidad de enviar una dirección desde un servicio de mapas por Internet directamente al vehículo.
- Reservar servicio y reparación - Registre su taller/concesionario preferido en [volvocars.com](http://volvocars.com) para poder reservar un servicio directamente desde el vehículo.

## Ventajas de Volvo ID

- Un nombre de usuario y una contraseña para acceder a los servicios en línea, es decir, solamente un nombre de usuario y una contraseña a memorizar.
- Si se cambia el número de usuario o la contraseña de un servicio (por ejemplo, Volvo On

Call), se modificará también de forma automática en otros servicios.

## Información relacionada

- Crear y registrar un Volvo ID (p. 30)
- Reservar hora para revisión y reparación (p. 637)

## Crear y registrar un Volvo ID

El Volvo ID puede crearse de diferentes maneras. Si el Volvo ID se crea en [volvocars.com](http://volvocars.com) o con la aplicación Volvo On Call, el Volvo ID debe registrarse también en el vehículo para que poder utilizar los diferentes servicios del Volvo ID.

### Crear un Volvo ID con la aplicación

1. Descargue la aplicación Volvo ID desde **Centro de descargas** en la vista de aplicaciones de la pantalla central.
2. Inicie la aplicación y registre una dirección de correo electrónico personal.
3. Siga las instrucciones que se envían automáticamente a la dirección de correo electrónico indicada.
  - > A continuación, se crea un Volvo ID que se registra automáticamente en el vehículo. Será posible entonces utilizar los servicios de Volvo ID.

<sup>1</sup> Los servicios disponibles pueden variar de un día a otro y en función del nivel de equipamiento y el mercado.

<sup>2</sup> Si se cuenta con Volvo On Call\*.

### Crear un Volvo ID en la página web de Volvo Cars

1. Vaya a [www.volvocars.com](http://www.volvocars.com) e inicie sesión en<sup>3</sup> con el icono situado en el parte superior derecha. Seleccione crear Volvo ID.
2. Indique una dirección de correo electrónico personal.
3. Siga las instrucciones que se envían automáticamente a la dirección de correo electrónico indicada.
  - > Se ha creado un Volvo ID. Lea a continuación cómo se registra el identificativo en el vehículo.

### Crear un Volvo ID con la aplicación Volvo On Call<sup>4</sup>

1. Descargue la última versión de la aplicación Volvo On Call en el smartphone desde, por ejemplo, de App Store, Windows Phone o Google Play.
2. Opte por crear un Volvo ID en la página inicial de la aplicación e indique una dirección de correo electrónico personal.
3. Siga las instrucciones que se envían automáticamente a la dirección de correo electrónico indicada.
  - > Se ha creado un Volvo ID. Lea a continuación cómo se registra el identificativo en el vehículo.

<sup>3</sup> Disponible en algunos mercados.

<sup>4</sup> Automóviles con Volvo On Call\*.

### Registrar su Volvo ID en el vehículo

Si el Volvo ID se creó en la web o con la aplicación Volvo On Call, debe registrarlo en el vehículo:

1. Si todavía no lo ha hecho, descargue la aplicación Volvo ID desde **Centro de descargas** en la vista de aplicaciones.

#### **NOTA**

Para descargar aplicaciones, el vehículo debe estar conectado a Internet.

2. Inicie la aplicación y rellene su Volvo ID y/o su dirección de correo electrónico.
3. Siga las instrucciones que se envían automáticamente a la dirección de correo electrónico vinculada a su Volvo ID.
  - > A continuación, su Volvo ID queda registrado en el vehículo. Será posible entonces utilizar los servicios de Volvo ID.

### Información relacionada

- Volvo ID (p. 30)
- Descargar aplicaciones (p. 531)
- Gestionar las actualizaciones del sistema mediante el Centro de Descargas (p. 635)
- Automóvil conectado a Internet\* (p. 563)

## **Drive-E - placer al volante más limpio**

Volvo Car Corporation trabaja continuamente para desarrollar productos más seguros y efica-

ces y soluciones que reduzcan el efecto perjudicial en el medio ambiente.



La preocupación por el medio ambiente es uno de los valores esenciales de Volvo Cars que sirven de guía en todas las actividades de la empresa. El trabajo medioambiental contempla todo el ciclo de vida del vehículo y tiene en cuenta su impacto medioambiental desde el diseño hasta su desguace y reciclaje. Uno de los principios fundamentales de Volvo Car Corporation es que cada producto nuevo que se desarrolla debe afectar al medio ambiente en menor medida que el producto al que sustituye.

Un resultado del trabajo medioambiental de Volvo es el desarrollo de las motorizaciones Drive-E que son más eficaces y menos contaminantes. Volvo también cuida del ambiente personal en el habitáculo. El aire dentro de un vehículo Volvo es, por ejemplo, más limpio que el aire exterior gracias al climatizador.

Su vehículo Volvo cumple rigurosas normas medioambientales a escala internacional. Todas las plantas de montaje de Volvo cuentan con certificado ISO 14001, lo que implica una aproximación sistemática al aspecto medioambiental de los procesos, que conduce a continuas mejoras y

menos efectos en el medio ambiente. Tener el certificado ISO significa también que se cumplen los reglamentos y las leyes medioambientales. Volvo exige además a sus socios y colaboradores que cumplan también estas normas.

### **Consumo de combustible**

Como una gran parte del efecto total de un vehículo en el medio ambiente se produce cuando este se utiliza, en la gestión medioambiental de Volvo Car Corporation damos especial prioridad a la reducción del consumo de combustible y las emisiones de dióxido de carbono y otros conta-

minantes. El consumo de combustible de los automóviles Volvo es altamente competitivo en sus clases respectivas. La reducción del consumo de combustible contribuye en general a disminuir las emisiones de dióxido de carbono, que es un gas que influye en el efecto invernadero.

### **Contribuir a la mejora del medio ambiente**

Los vehículos de gran rendimiento energético y bajo consumo de combustible no solo contribuyen a disminuir el impacto medioambiental sino que reducen también los gastos del propietario del vehículo. Como conductor es fácil reducir el consumo de combustible y, de este modo, ahorrar dinero y contribuir a mejorar el medio ambiente. A continuación, le ofrecemos algunos consejos:

- Planifique la conducción para mantener una velocidad media más eficaz. Las velocidades de más de 80 km/h (50 mph) y menos de 50 km/h (30 mph) implican un mayor consumo de combustible.
- Siga los intervalos recomendados en el libro de servicio y garantía en lo que se refiere a la revisión y el mantenimiento del vehículo.
- Procure que el motor funcione lo menos posible al ralentí. Apague el motor en caso de paradas de larga duración. Respete la reglamentación local.
- Planifique el trayecto. Muchas paradas innecesarias y una velocidad irregular contribu-

yen a incrementar el consumo de combustible.

- Utilice el preacondicionamiento\* antes de un arranque en frío. Esto mejora la capacidad de arranque y reduce el desgaste a baja temperatura exterior. En condiciones normales, el motor alcanza antes la temperatura de funcionamiento, lo que reduce el consumo y las emisiones.

Procure también tratar los residuos peligrosos como baterías y aceite de forma respetuosa con el medio ambiente. Hable con un taller en caso de duda sobre como deben desecharse este tipo de residuos. Recomendamos los servicios de un taller autorizado Volvo.

### **Depuración eficaz de los gases de escape**

Su Volvo ha sido fabricado según el lema "Limpio por dentro y por fuera", un concepto que contempla la limpieza ambiental del habitáculo y una depuración muy eficaz de los gases de escape. En muchos casos, las emisiones de gases de escape son muy inferiores a las normas vigentes.

### **Aire limpio en el habitáculo**

Un filtro de aire contribuye a impedir que el polvo y el polen entren en el habitáculo a través de la toma de aire.

El sistema de calidad de aire IAQS (Air Quality System)\* garantiza que el aire que entra en el

habitáculo sea más limpio que el aire exterior en condiciones de mucho tráfico.

El sistema filtra el aire del habitáculo de impurezas como partículas, hidrocarburos, óxidos de nitrógeno y ozono troposférico. Si el aire exterior está contaminado, se cierra la toma de aire y el aire recircula. Esta situación puede producirse, por ejemplo, al circular con gran densidad de tráfico, en atascos o en túneles.

El IAQS forma parte del CZIP (Clean Zone Interior Package)\*, que también incluye una función que hace que el ventilador empiece a funcionar cuando se abre el vehículo con la llave.

### **Interior**

El material que se utiliza en el interior de un Volvo está minuciosamente seleccionado y se ha probado para que resulte cómodo y agradable. Algunos detalles están hechos a mano, por ejemplo, las costuras del volante. El interior se controla para no emitir elementos ni olores que causen molestias, por ejemplo, cuando sube la temperatura o la luz es más intensa.

### **Talleres Volvo y medio ambiente**

Con un mantenimiento regular del vehículo, creará las condiciones necesarias para que este dure más y consuma menos combustible. De esta manera, contribuirá además a un ambiente más limpio. Cuando los talleres Volvo reciben el encargo de revisar y mantener el automóvil, el vehículo pasará a formar parte del sistema Volvo. Volvo ha impuesto normas que regulan el diseño



- ◀ de los talleres para impedir derrames y emisiones perjudiciales. El personal del taller cuenta con las herramientas y los conocimientos necesarios para garantizar una buena protección del medio ambiente.

### **Reciclaje**

Como Volvo contempla en su trabajo todo el ciclo de vida del vehículo, es también importante que el vehículo se recicle de forma respetuosa con el medio ambiente. Casi todo el automóvil puede reciclarse. Rogamos por tanto que el último propietario del vehículo se ponga en contacto con un concesionario para que le remitan a una planta de reciclaje certificada.

### **Información relacionada**

- Consumo de combustible y emisiones de CO2 (p. 709)
- Conducción económica (p. 490)
- Activar y apagar la preclimatización\* (p. 242)
- Manual del propietario y medio ambiente (p. 27)
- Calidad de aire (p. 215)



## Ayuda del conductor IntelliSafe

IntelliSafe es la forma de concebir la seguridad del automóvil en Volvo Cars. IntelliSafe consta de una serie de sistemas, tanto de serie como disponibles como equipamiento opcional, que están orientados a la seguridad en los viajes en automóvil, a prevenir lesiones y a proteger a los pasajeros y al resto de viajeros y peatones.

### Ayudar

En IntelliSafe se integran funciones de apoyo al conductor como el Control de velocidad constante adaptativo\*, que ayuda al conductor a mantener una velocidad uniforme y a conservar una distancia previamente determinada respecto al automóvil que circula delante.

El Pilot Assist<sup>5</sup> ayuda al conductor a llevar el vehículo entre las líneas de señalización del carril con la asistencia de dirección y a mantener una velocidad uniforme y un intervalo de tiempo determinado con respecto al vehículo que circula delante.

La Asistencia de aparcamiento\* ayuda al conductor a aparcar o a salir de un espacio de aparcamiento.

Otros ejemplos de sistemas que pueden ayudar al conductor son la luz larga automática, el Cross Traffic Alert (CTA)\* y el Blind Spot Information (BLIS)\*.

### Prevenir

City Safety es una función que puede contribuir a prevenir accidentes. Esta función puede evitar o mitigar una colisión con un peatón, un ciclista, un animal grande o un vehículo. En caso de riesgo de colisión, se emiten advertencias luminosas y sonoras, y en forma de impulsos de frenado para ayudar al conductor a reaccionar a tiempo. Si el conductor no reacciona a la advertencia y se considera que el riesgo de colisión es inminente, el City Safety puede frenar automáticamente el automóvil.

La Ayuda para permanencia en el carril (LKA) es otro ejemplo de una función que puede contribuir a prevenir accidentes gracias a que ayuda al conductor a reducir el riesgo de que el automóvil abandone inadvertidamente el propio carril en autopistas y otras vías de circulación similares.

La función **Asist. dirección durante mayor riesgo de choque** puede ayudar al conductor a reducir el riesgo de abandono accidental del carril y/o colisión con otro vehículo o con un obstáculo, mediante la reconducción activa del automóvil hacia su carril y/o efectuando una maniobra evasiva.

### Proteger

Con el objeto de proteger al conductor y a los pasajeros, el vehículo integra sensores de cinturón de seguridad, que pueden tensar los cinturo-

nes en situaciones críticas y en caso de colisión. El automóvil incorpora asimismo airbags y cortinas inflables, así como el Whiplash Protection System (WHIPS), que protege de las lesiones por hiperextensión cervical ("whiplash").

Incluye también un Pedestrian Protection System (PPS), encargado de atenuar el impacto de los peatones contra el automóvil en caso de colisión frontal.

### Información relacionada

- Sistema de asistencia del conductor (p. 302)
- Luz larga automática (p. 161)
- Seguridad (p. 46)
- Cinturones de seguridad (p. 50)
- Airbags (p. 55)
- Whiplash Protection System (p. 47)
- Pedestrian Protection System (p. 49)

<sup>5</sup> Dependiendo del mercado, esta función puede venir de serie o estar disponible como equipamiento opcional.

## **Sensus - conexión y mantenimiento**

Sensus le permite navegar por Internet, utilizar diferentes tipos de aplicaciones y convertir el automóvil en un punto de acceso Wi-Fi.

### **Esto es Sensus.**

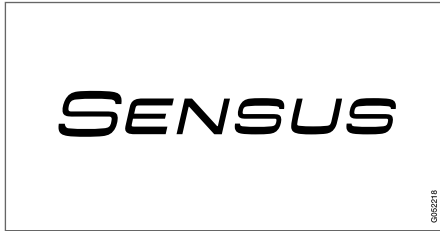

Sensus ofrece una interfaz inteligente y una conexión al mundo digital. Con una estructura de navegación intuitiva, podrá obtener la ayuda, la información y el mantenimiento más útil cuando se necesita sin distraer al conductor.

Sensus incluye todas las soluciones del vehículo relacionadas con el mantenimiento, la conexión a Internet, la navegación\* y la interfaz de usuario entre el conductor y el vehículo. Sensus hace posible la comunicación entre usted, el vehículo y el resto del mundo.

### **Información dónde y cuándo se necesita**

Las diferentes pantallas del vehículo proporcionan información en el momento oportuno. La

información se muestra en diferentes lugares según la prioridad que debe darle el conductor.

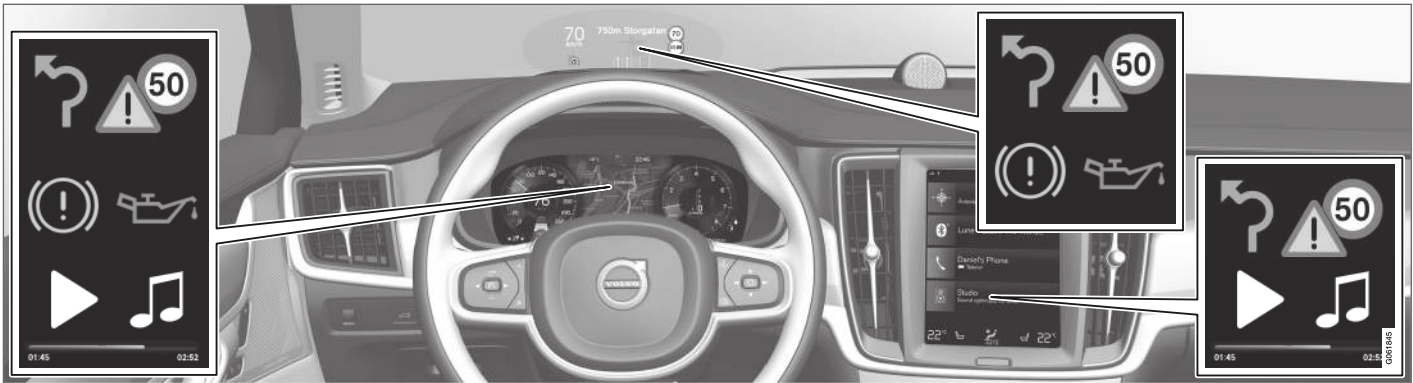

Diferentes tipos de información se muestran en diferentes pantallas según la prioridad que debe recibir la información.

### Pantalla de visualización frontal\*

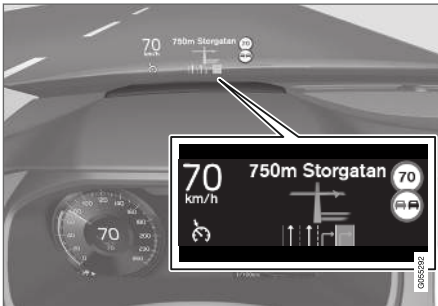

La pantalla de visualización frontal muestra información seleccionada que el conductor debe gestionar tan pronto como sea posible. Puede tra-

tarse, por ejemplo, de advertencias de tráfico, información sobre la velocidad y navegación\*. En la pantalla de visualización frontal se muestra también información sobre señales de tráfico y llamadas telefónicas. Esta pantalla se controla con el teclado derecho del volante y desde la pantalla central.

### Pantalla del conductor



Pantalla del conductor de 12".



Pantalla del conductor de 8 pulgadas.

La pantalla del conductor muestra, entre otras cosas, información sobre la velocidad y, por ejemplo, llamadas telefónicas entrantes o información sobre el tema musical que se está reproduciendo. Se controla con los dos teclados del volante.

### Pantalla central



Muchas de las funciones principales del vehículo se controlan en la pantalla central, una pantalla táctil sensible al tacto. El número de botones y mandos físicos del vehículo es por tanto mínimo. La pantalla puede manejarse con guantes o sin ellos.

Desde aquí se controla, por ejemplo, el climatizador, el sistema de entretenimiento y la posición de los asientos\*. El conductor y los demás ocupantes del vehículo pueden controlar la información que se muestra en la pantalla central cuando sea necesario.

### Sistema de control por voz



El sistema de control por voz puede utilizarse sin que el conductor necesite apartar las manos del volante. El sistema puede comprender el habla natural. Utilice el control por voz, por ejemplo, para reproducir un tema, llamar por teléfono, subir la calefacción o leer un mensaje de texto.

### Información relacionada

- Pantalla de visualización frontal\* (p. 146)
- Pantalla del conductor (p. 84)
- Visión de conjunto de la pantalla central (p. 112)
- Control por voz (p. 149)
- Automóvil conectado a Internet\* (p. 563)
- Compartir la conexión a Internet del automóvil mediante punto de acceso Wi-Fi (p. 567)

## Actualizaciones del software

Volvo está constantemente desarrollando sistemas en los vehículos y servicios que ponemos a su disposición para que usted, como cliente de Volvo, disfrute al máximo de su automóvil.

En los concesionarios autorizados Volvo, al mismo tiempo que pasa la revisión, puede actualizar el software de su Volvo a la última versión. Con la última actualización de software puede tener acceso a nuevas funciones y mejoras, sin por ello dejar de disfrutar de las mejoras asociadas a actualizaciones anteriores.

Para obtener más información sobre qué actualizaciones se han lanzado y para consultar respuestas a preguntas frecuentes, visite [support.volvocars.com](http://support.volvocars.com).

### **i** NOTA

Tras la actualización, las funciones pueden variar dependiendo del mercado, modelo, año de modelo y opción escogida.

## Información relacionada

- Sensus - conexión y mantenimiento (p. 36)
- Gestionar las actualizaciones del sistema mediante el Centro de Descargas (p. 635)

## Grabación de datos

Como parte del trabajo de seguridad y calidad de Volvo, se registra en el vehículo información sobre el funcionamiento, las funciones y las incidencias.

Este vehículo está equipado con un "Event Data Recorder" (EDR). Su principal propósito es registrar y grabar datos cuando se producen accidentes o situaciones de posible colisión, es decir, en las que se activa el airbag o el vehículo golpea un obstáculo en la carretera. Los datos se registran para comprender mejor cómo funcionan los sistemas del vehículo en este tipo de situaciones. EDR: está diseñado para registrar datos relacionados con la dinámica del vehículo y los sistemas de seguridad durante un intervalo breve, normalmente 30 segundos o menos.

En accidentes de tráfico o amagos de colisión, el EDR de este vehículo está diseñado para grabar datos relacionados con:

- El funcionamiento de los diferentes sistemas del vehículo;
- Si los cinturones de seguridad del conductor y los pasajeros estaban puestos y tensados;
- El uso de acelerador o el freno por parte del conductor;
- La velocidad a la que circulaba el vehículo.

Esta información puede contribuir a comprender mejor las circunstancias en que se producen accidentes de tráfico y lesiones. El EDR graba

datos únicamente cuando se produce una situación de peligro. El EDR no registra datos en condiciones normales. El sistema no registra tampoco quién conduce el vehículo ni la posición geográfica en la que se ha producido la situación de colisión real o posible. Sin embargo, otros interesados, como la policía, pueden hacer uso de los datos grabados en combinación con el tipo de información personal identificable que se recopila habitualmente en un accidente de tráfico. Para poder interpretar los datos registrados se requiere un equipamiento especial y acceso al vehículo o al EDR.

Además del EDR, el vehículo está equipado con una serie de ordenadores que tienen como función regular y supervisar el funcionamiento del vehículo. Estos ordenadores pueden grabar datos en condiciones normales, pero lo hacen sobre todo si registran un error referente a la propulsión y las funciones del vehículo o cuando se activa una función de ayuda al conductor (por ejemplo, City Safety y la función de frenado automático).

Una parte de los datos grabados se necesitan para que el mecánico pueda efectuar la revisión y el mantenimiento con el fin de diagnosticar y reparar posibles fallos producidos en el vehículo. La información registrada se necesita también para que Volvo pueda cumplir requisitos legales según la ley y los organismos oficiales correspondientes. La información registrada en el vehí-

culo permanece guardada en sus ordenadores hasta la revisión o la reparación del automóvil.

Aparte de lo mencionado, la información registrada puede utilizarse de forma agregada con fines de investigación y desarrollo de productos para mejorar continuamente la seguridad y la calidad de los vehículos de Volvo.

Volvo no contribuirá a la distribución a terceros de la información almacenada sin el consentimiento del usuario. Sin embargo, debido a requisitos legales y normas nacionales, Volvo puede verse obligado a entregar este tipo de información a la policía y otros organismos que puedan reivindicar su derecho jurídico de tener acceso a la misma. Para poder leer e interpretar la información grabada, se requieren equipos especiales a los que tienen acceso Volvo y los talleres que han firmado un contrato con la marca. Volvo es responsable de que la información que Volvo recibe cuando el vehículo se lleva al taller se almacene y se administre de forma segura y que su uso cumpla con las normas aplicables. Para más información, póngase en contacto con un concesionario Volvo.

### Condiciones de los servicios

Volvo ofrece servicios para que conducir su Volvo le resulte lo más cómodo y seguro posible.

Estos servicios incluyen todo desde la ayuda en situaciones de emergencia hasta la navegación y distintos servicios de entretenimiento.

Antes de utilizar los servicios es importante que lea las Condiciones de los servicios en [support.volvocars.com](http://support.volvocars.com).

### Información relacionada

- Política de privacidad del cliente (p. 40)

### Política de privacidad del cliente

Volvo respeta y protege la integridad personal de todas las personas que visitan nuestras páginas web.

La presente política afecta al tratamiento de la información y los datos personales de los clientes. Su propósito consiste en proporcionar a nuestros clientes, tanto actuales, anteriores como futuros, una explicación general de:

- Las circunstancias en las que reunimos y tratamos sus datos personales.
- Los tipos de datos personales que recopilamos.
- Los motivos para recopilar sus datos personales.
- Cómo tratamos sus datos personales.

La política puede leerse en su totalidad en [support.volvocars.com](http://support.volvocars.com).

### Información relacionada

- Condiciones de uso e intercambio de datos (p. 570)
- Condiciones de los servicios (p. 40)
- Grabación de datos (p. 39)

## Información importante sobre accesorios y equipos adicionales

Si el montaje y la conexión de los accesorios y los equipos opcionales se efectúan de forma incorrecta, puede verse afectado de forma perjudicial el sistema electrónico del automóvil. Recomendamos encarecidamente que los propietarios de automóviles Volvo solo instalen accesorios originales homologados por Volvo, y que la instalación de dichos accesorios la efectúen únicamente técnicos de mantenimiento de Volvo titulados y cualificados. Algunos accesorios solo funcionan si el sistema informático del vehículo cuenta con el programa de software correspondiente.

El equipamiento que se describe en el manual del propietario no está disponible en todos los automóviles, ya que estos se equipan de diferente manera en función de normas o reglamentos nacionales y locales y las necesidades de los diferentes mercados.

Los elementos opcionales y accesorios descritos en el presente manual se señalan con un asterisco. En caso de duda sobre lo que es de serie u opcional, hable con el concesionario Volvo.

### PRECAUCIÓN

El conductor es siempre el responsable de operar el automóvil de un modo seguro y conforme a la legislación y la normativa vigente.

También es importante que se efectúe el mantenimiento y servicio del vehículo conforme a las recomendaciones de Volvo, la información de propietario y el manual de servicio y garantía.

Si la información de a bordo se diferencia de la incluida en el manual de propietario impreso, se concederá siempre preeminencia a la información impresa.

### Información relacionada

- Instalación de accesorios (p. 41)
- Conexión de equipos a la toma de diagnóstico del vehículo (p. 42)
- Lectura del manual del propietario (p. 24)

## Instalación de accesorios

Recomendamos encarecidamente que los propietarios de automóviles Volvo solo instalen accesorios originales homologados por Volvo, y que la instalación de dichos accesorios la efectúen únicamente técnicos de mantenimiento de Volvo titulados y cualificados. Algunos accesorios solo funcionan si el sistema informático del vehículo cuenta con el programa de software correspondiente.

- Los accesorios originales Volvo han sido comprobados para garantizar su adecuada operación junto con los sistemas del vehículo en lo relativo al rendimiento, la seguridad y el control de emisiones. Además, los técnicos de servicio formados y cualificados de Volvo saben dónde instalar los accesorios de manera segura en su Volvo. Consulte siempre con un técnico de servicio formado y cualificado de Volvo antes de instalar ningún accesorio dentro o sobre su automóvil.
- Los accesorios no aprobados por Volvo pueden no haber sido comprobados específicamente para la instalación en su vehículo.
- Algunos de los sistemas relacionados con el rendimiento y la seguridad del automóvil pueden verse afectados negativamente si instala accesorios no comprobados por Volvo, o bien si permite que una persona sin

- ◀◀ experiencia sobre el automóvil instale los accesorios.
- Aparte de ello, es probable que los daños ocasionados por accesorios instalados de una manera no autorizada o incorrecta queden excluidos de la garantía de vehículo nuevo. Podrá hallar más información sobre la garantía en el manual de servicio y garantía. Volvo no se responsabiliza de los eventuales fallecimientos, lesiones o costes producidos como consecuencia de la instalación de accesorios no originales.

#### Información relacionada

- Información importante sobre accesorios y equipos adicionales (p. 41)

### Conexión de equipos a la toma de diagnóstico del vehículo

La conexión e instalación incorrecta de software o herramientas de diagnóstico puede afectar de forma perjudicial al sistema electrónico del vehículo.

Recomendamos encarecidamente que los propietarios de automóviles Volvo solo instalen accesorios originales homologados por Volvo, y que la instalación de dichos accesorios la efectúen únicamente técnicos de mantenimiento de Volvo titulados y cualificados. Algunos accesorios solo funcionan si el sistema informático del vehículo cuenta con el programa de software correspondiente.

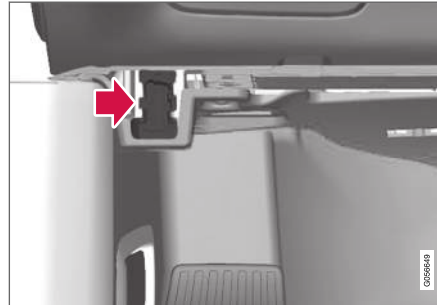

Toma para diagnósticos (toma On-board Diagnostic, OBDII) bajo el tablero de instrumentos en el lado del conductor.

<b>i</b> <b>NOTA</b>
Volvo Cars se exime de toda responsabilidad sobre las posibles consecuencias derivadas de la conexión de dispositivos no homologados a la toma On-board Diagnostic (OBDII). Esta toma deben utilizarla exclusivamente técnicos de servicio formados y cualificados de Volvo.

#### Información relacionada

- Información importante sobre accesorios y equipos adicionales (p. 41)



## Mostrar el número de identificación del vehículo

Si se pone en contacto con un concesionario Volvo en relación, por ejemplo, con la suscripción a Volvo On Call, se necesita el número de identificación del vehículo (VIN<sup>6</sup>).

1. Pulse **Ajustes** en la vista superior de la pantalla central.
2. Vaya a **Sistema** → **Información del sistema** → **Nº de identificación del vehículo**.
  - > Se muestra el número de identificación del vehículo.

## Distracciones del conductor

El conductor es el responsable de adoptar todas las medidas necesarias para garantizar su propia seguridad y la de los pasajeros del vehículo y demás usuarios de la vía pública. Por tanto, un parte de esa responsabilidad consiste en evitar distracciones y actividades que no estén relacionadas con la conducción del automóvil dentro del tráfico rodado.

Su nuevo Volvo integra o puede integrar sistemas de entretenimiento y comunicación con un abundante contenido. Puede incluir, entre otros, teléfonos móviles con sistema manos libres, sistema de navegación y sistema de audio con numerosas funciones. Es posible que disponga también de otros dispositivos electrónicos portátiles para su propia comodidad. Estos, utilizados de forma adecuada y segura, pueden enriquecer la experiencia de conducción. Por el contrario, si se usan de manera incorrecta, pueden distraerle.

En relación a dichos sistemas deseamos ofrecerle la siguiente advertencia que demuestra el firme compromiso de Volvo con su seguridad: Nunca use estos dispositivos ni ninguna función del vehículo de forma que puedan distraerle en la tarea de conducir de manera segura. Las distracciones pueden provocar graves accidentes. Además de esta advertencia de carácter general, le brindamos los consejos siguientes en relación a

algunas funciones nuevas que puede incorporar el vehículo:



### PRECAUCIÓN

- No use nunca un teléfono móvil con las manos durante la conducción. En algunas zonas está prohibido el uso del teléfono móvil por parte del conductor con el vehículo en movimiento.
- Si el vehículo integra un sistema de navegación, realice ajustes y modificaciones en el itinerario únicamente con el automóvil estacionado.
- Nunca programe el sistema de audio con el automóvil en movimiento. Programe las presintonizaciones de la radio con el automóvil estacionado y emplee dichas presintonizaciones programadas a fin de agilizar y simplificar el uso de esta.
- Nunca use ordenadores portátiles ni tabletas con el vehículo en movimiento.

### Información relacionada

- Audio, multimedia e Internet (p. 528)

<sup>6</sup> Vehicle Identification Number



SEGURIDAD

## Seguridad

El vehículo está equipado con varios sistemas de seguridad que se combinan para proteger al conductor y a los pasajeros del vehículo en caso de accidente.

El vehículo está provisto de una serie de sensores que, durante un accidente, reaccionan y activan diferentes sistemas de seguridad, por ejemplo, diferentes tipos de airbags y los pretensores de los cinturones de seguridad. Según las circunstancias específicas del accidente, por ejemplo, colisión en diferentes ángulos, vuelco o salida de la carretera, los sistemas reaccionan de diferentes maneras para proporcionar la mejor protección.

Existen además sistemas de seguridad mecánicos como el Whiplash Protection System. El automóvil ha sido diseñado también para que, en caso de colisión, gran parte de la energía se distribuya hacia las vigas, los montantes, el piso, el techo y otros componentes de la carrocería.

Después de un accidente, se puede activar el modo de seguridad si se ha dañado alguna función importante del vehículo.

### Símbolo de advertencia en la pantalla del conductor



El símbolo de advertencia en la pantalla del conductor se enciende cuando el sistema eléctrico se pone en la posición de encendido II. El símbolo se apaga después de unos 6 segundos si el sistema de seguridad del vehículo funciona debidamente.

#### PRECAUCIÓN

Si el símbolo de advertencia continúa encendido o se enciende durante la conducción y aparece el mensaje **Airbag SRS Revisión urgente. Diríjase al taller** en la pantalla del conductor, es señal de que una parte de algún sistema de seguridad no funciona de forma óptima. Volvo recomienda que se ponga en contacto con un taller autorizado Volvo tan pronto como sea posible.

#### PRECAUCIÓN

Nunca modifique ni repare por su cuenta los distintos sistemas de seguridad del automóvil. Una intervención incorrecta en alguno de los sistemas puede provocar un funcionamiento deficiente y, a consecuencia de ello, graves lesiones. Volvo recomienda que se ponga en contacto con un taller autorizado Volvo.



Si el símbolo de advertencia correspondiente está roto, se enciende el símbolo de advertencia general y la pantalla del conductor muestra el mismo mensaje.

### Información relacionada

- Seguridad durante el embarazo (p. 47)
- Cinturones de seguridad (p. 50)
- Airbags (p. 55)
- Whiplash Protection System (p. 47)
- Pedestrian Protection System (p. 49)
- Modo de seguridad (p. 62)
- Seguridad infantil (p. 63)

## Seguridad durante el embarazo

Es importante que el cinturón se utilice de forma correcta durante el embarazo y que las conductoras en estado adapten su posición de asiento.

### Cinturón de seguridad

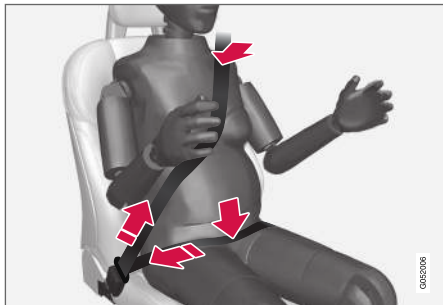

El cinturón debe ir ajustado al hombro, con la banda diagonal entre los pechos y a un lado del estómago.

La banda de la cintura debe ir plana hacia el lado del muslo y colocarse tan baja como sea posible debajo del estómago. No deje nunca que se deslice hacia arriba. El cinturón de seguridad debe ir tan ceñido al cuerpo como sea posible, sin holguras innecesarias. Compruebe también que no se retuerza.

### Posición del asiento

A medida que avanza el embarazo, la conductora debe modificar la posición del asiento y el

volante, para tener pleno control del automóvil (lo que implica llegar con facilidad al volante y a los pedales). Procure obtener la máxima distancia posible entre el vientre y el volante.

### Información relacionada

- Seguridad (p. 46)
- Cinturones de seguridad (p. 50)
- Asiento delantero regulado manualmente (p. 194)
- Asiento delantero regulado eléctricamente\* (p. 195)

## Whiplash Protection System

Whiplash Protection System (WHIPS) es una protección que reduce el riesgo de lesiones cervicales. El sistema está compuesto por un respaldo y una almohadilla que absorben la energía del impacto y un reposacabezas especial en los asientos delanteros.

El WHIPS se activa durante una colisión por alcance en función del ángulo de incidencia, la velocidad y las características del vehículo con el que se choca.

Cuando se activa el WHIPS, los respaldos de los asientos delanteros se desplazan hacia atrás y el cojín de asiento se desliza hacia abajo para modificar la postura del conductor y del ocupante del asiento delantero. Este movimiento ayuda a absorber parte de las fuerzas que pueden ocasionar lesiones cervicales.



### PRECAUCIÓN

El WHIPS es un complemento del cinturón de seguridad. Emplee siempre el cinturón de seguridad.



**⚠ PRECAUCIÓN**

Nunca modifique ni repare el asiento o el sistema WHIPS usted mismo. Volvo recomienda que se ponga en contacto con un taller autorizado Volvo.

Si los asientos delanteros sufren una carga muy intensa, por ejemplo, con motivo de una colisión, cambie los asientos. Los asientos pueden haber perdido parte de sus propiedades protectoras, aunque no parezcan haber recibido daños.

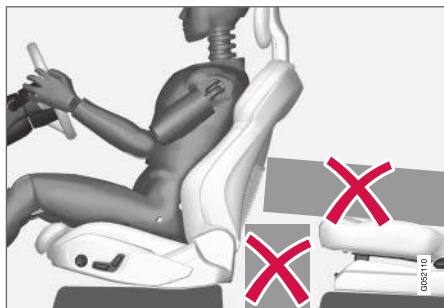

No coloque en el suelo detrás o debajo de los asientos delanteros o en el asiento trasero objetos que puedan impedir el debido funcionamiento del sistema WHIPS.

**⚠ PRECAUCIÓN**

No encaje objetos similares a cajas entre la almohadilla del asiento trasero y el respaldo del asiento delantero.

Si se abate un respaldo del asiento trasero, la eventual carga deberá afianzarse para evitar que se deslice contra el respaldo del asiento delantero en caso de colisión.

**⚠ PRECAUCIÓN**

Si se ha desplegado un respaldo del asiento trasero o se utiliza en este un sistema de retención infantil en sentido contrario a la marcha, el asiento delantero correspondiente deberá adelantarse para no contactar con el respaldo bajado o el sistema de retención infantil.

**Posición del asiento**

Para obtener la mayor protección posible del WHIPS, el conductor y el acompañante deben tener una posición de asiento correcta y asegurarse de que el despliegue del sistema no esté obstruido.

Ajuste la posición del asiento delantero antes de iniciar la marcha.

El conductor y el acompañante del asiento delantero deben ir sentados en el centro del asiento y reducir al mínimo la distancia entre la cabeza y el reposacabezas.

**WHIPS y sistema de retención infantil**

El WHIPS no afecta a la capacidad de protección del asiento infantil o el cojín elevador.

**Información relacionada**

- Seguridad (p. 46)
- Asiento delantero regulado manualmente (p. 194)
- Asiento delantero regulado eléctricamente\* (p. 195)
- Rear Collision Warning (p. 388)

### Pedestrian Protection System

El Pedestrian Protection System (PPS) es un sistema que contribuye en algunas colisiones frontales a mitigar el impacto del peatón con el vehículo.

En algunas colisiones frontales con un peatón, los sensores en la parte delantera del vehículo reaccionan y el sistema se activa.

Cuando se activa el PPS, ocurre lo siguiente:

- Se eleva la parte trasera del capó.
- Se envía una alarma automática a través de Volvo On Call\*.

Los sensores están activos a una velocidad aproximada de 25-50 km/h (15-30 mph).

Los sensores están diseñados para detectar la colisión con un objeto con características parecidas a las piernas de una persona.

<b>i</b> <b>NOTA</b>
Puede haber objetos en el tráfico que transmiten a los sensores una señal parecida a la colisión con un peatón. Al chocar con un objeto de este tipo, el sistema puede activarse.

<b>⚠ PRECAUCIÓN</b>
No monte ningún accesorio ni modifique nada en el frontal. Una intervención errónea en la parte frontal puede provocar un funcionamiento erróneo del sistema, resultando en graves lesiones y daños materiales en el vehículo.
Volvo recomienda emplear brazos de limpiaparabrisas originales y que se utilicen únicamente piezas originales en ellos.

<b>⚠ PRECAUCIÓN</b>
Nunca modifique o repare el sistema usted mismo. Volvo recomienda que se ponga en contacto con un taller autorizado Volvo. Una intervención incorrecta en el sistema puede provocar un funcionamiento deficiente y, a consecuencia de ello, graves lesiones.

<b>⚠ PRECAUCIÓN</b>
Volvo recomienda ponerse en contacto con un taller autorizado Volvo en caso de daños en el frontal del vehículo para asegurar que el sistema está intacto.

### Información relacionada

- Seguridad (p. 46)

### Símbolos en la pantalla del conductor

Símbolo	Significado
	Se ha activado el PPS o ha surgido un error en el sistema. Siga la recomendación indicada.

## Cinturones de seguridad

Un frenazo puede acarrear graves consecuencias si no se utiliza el cinturón de seguridad. Para que el cinturón de seguridad proporcione la máxima protección es importante que vaya pegado al cuerpo. No incline el respaldo demasiado hacia atrás. El cinturón de seguridad está concebido para proteger en una posición normal de asiento.

### PRECAUCIÓN

No utilice abrazaderas ni fije el cinturón en ganchos ni otros elementos del interior, lo que impedirá que el cinturón de seguridad se ajuste debidamente al cuerpo.

### PRECAUCIÓN

El cinturón de seguridad y el airbag interactúan. Si no se usa el cinturón de seguridad, o se hace de un modo incorrecto, puede repercutir en el efecto del airbag en caso de colisión.

### PRECAUCIÓN

Nunca modifique o repare el cinturón de seguridad usted mismo. Volvo recomienda que se ponga en contacto con un taller autorizado Volvo.

Si el cinturón sufre una carga muy intensa, por ejemplo, con motivo de una colisión, cambie el cinturón de seguridad completo. El cinturón puede haber perdido parte de sus propiedades protectoras, aunque no parezca haber recibido daños. Cambie también el cinturón si está desgastado o deteriorado. El cinturón de seguridad nuevo debe estar homologado y diseñado para montarse en el mismo sitio que el cinturón sustituido.

### Información relacionada

- Seguridad (p. 46)
- Pretensor del cinturón de seguridad (p. 52)
- Ponerse y quitarse el cinturón de seguridad (p. 50)
- Testigos de las puertas y los cinturones de seguridad (p. 53)

## Ponerse y quitarse el cinturón de seguridad

Compruebe que todos los ocupantes del automóvil lleven puesto el cinturón antes de iniciar la marcha.

### Ponerse el cinturón de seguridad

1. Saque lentamente el cinturón y compruebe que no esté retorcido ni dañado.

### NOTA

El cinturón de seguridad se bloquea y no puede, por tanto, estirarse más:

- si se tira de él con demasiada rapidez
- cuando el coche frena o acelera
- si el coche se inclina mucho.



2. Para abrochar el cinturón de seguridad introduzca la hebilla en el cierre correspondiente del cinturón.
  - > Se oirá un "clic" que indica que el cinturón está abrochado.

### **⚠ PRECAUCIÓN**

Coloque siempre la hebilla del cinturón de seguridad en el cierre del lado que corresponda. De lo contrario, los cinturones de seguridad y los cierres pueden no funcionar de manera prevista en caso de colisión. Se corre por tanto el riesgo de sufrir lesiones graves.

3. En los asientos delanteros, el cinturón de seguridad puede ajustarse en altura.



Comprima la fijación del cinturón de seguridad y lleve el cinturón hacia arriba o hacia abajo.

Coloque el cinturón lo más alto posible sin que roce con el cuello.

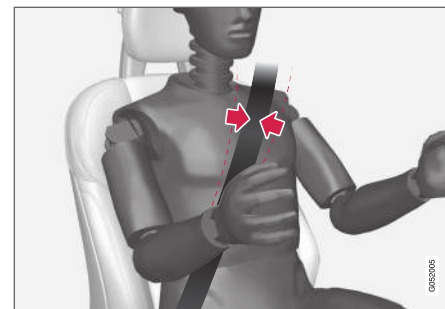

El cinturón debe estar sobre la parte anterior del hombro (no sobre el brazo).

4. Estire la banda de la cintura tirando de la banda diagonal arriba hacia el hombro.

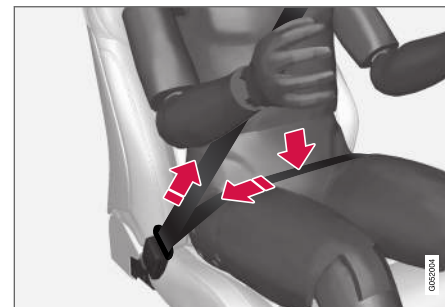

La banda de la cintura debe ir baja (no por encima del abdomen).



**⚠ PRECAUCIÓN**  
Cada uno de los cinturones de seguridad está concebido para una sola persona.

**⚠ PRECAUCIÓN**  
No utilice abrazaderas ni fije el cinturón en ganchos ni otros elementos del interior, lo que impedirá que el cinturón de seguridad se ajuste debidamente al cuerpo.

**⚠ PRECAUCIÓN**  
No dañe nunca los cinturones de seguridad y no introduzca objetos extraños en el cierre. De lo contrario, los cinturones de seguridad y los cierres pueden no funcionar de manera prevista en caso de colisión. Se corre por tanto el riesgo de sufrir lesiones graves.

### Quitarse el cinturón de seguridad

1. Pulse el botón rojo del cierre y deje que la bobina recoja el cinturón.
2. Si no queda recogido del todo, introduzca el cinturón manualmente para que no quede suelto.

### Información relacionada

- Cinturones de seguridad (p. 50)
- Pretensor del cinturón de seguridad (p. 52)
- Testigos de las puertas y los cinturones de seguridad (p. 53)

### Pretensor del cinturón de seguridad

El vehículo está equipado con pretensores estándar y eléctricos en los cinturones de seguridad que tensan los cinturones en situaciones críticas y colisiones.

### Pretensor estándar de cinturón de seguridad

Todos los cinturones de seguridad están equipados con un pretensor estándar.

El pretensor estándar tensa el cinturón de seguridad en caso de una colisión de suficiente intensidad, para así retener con mayor eficacia a los ocupantes del vehículo.

### Pretensor eléctrico de cinturón de seguridad

Los cinturones de seguridad del conductor y del acompañante del asiento delantero están equipados con pretensores eléctricos.

El pretensor interactúa con los sistemas de ayuda al conductor City Safety y Rear Collision Warning y puede activarse conjuntamente con estos. En situaciones críticas como frenazos bruscos, salidas de la carretera (por ejemplo, si el vehículo vuelca en una cuneta, se despega del suelo o choca contra algún elemento sobre el terreno), derrapes o riesgo de colisión, el motor eléctrico del tensor puede tensar este.

El pretensor eléctrico de cinturón de seguridad ayuda a posicionar mejor a los ocupantes del

automóvil, lo cual reduce el riesgo de que se golpeen contra el interior del vehículo y mejora el efecto de sistemas de seguridad como los airbags.

Cuando cesa la situación crítica el cinturón y el pretensor eléctrico vuelven a su estado inicial de forma automática, aunque también pueden restablecerse de forma manual.

**⚠ IMPORTANTE**  
Si se desconecta el airbag del acompañante, de desconecta también el pretensor eléctrico en el lado del acompañante.

**⚠ PRECAUCIÓN**  
Nunca modifique o repare el cinturón de seguridad usted mismo. Volvo recomienda que se ponga en contacto con un taller autorizado Volvo.  
Si el cinturón sufre una carga muy intensa, por ejemplo, con motivo de una colisión, cambie el cinturón de seguridad completo. El cinturón puede haber perdido parte de sus propiedades protectoras, aunque no parezca haber recibido daños. Cambie también el cinturón si está desgastado o deteriorado. El cinturón de seguridad nuevo debe estar homologado y diseñado para montarse en el mismo sitio que el cinturón sustituido.

### Información relacionada

- Cinturones de seguridad (p. 50)
- Ponerse y quitarse el cinturón de seguridad (p. 50)
- Reposicionar el tensor eléctrico de cinturón de seguridad (p. 53)
- Activar o desactivar el airbag del acompañante\* (p. 58)
- City Safety™ (p. 375)
- Rear Collision Warning (p. 388)

### Reposicionar el tensor eléctrico de cinturón de seguridad

El tensor eléctrico de cinturón de seguridad está diseñado para reponerse automáticamente, pero si el cinturón siguiera estirado dicho tensor eléctrico se puede reponer de forma manual.

1. Detenga el vehículo en un lugar seguro.
2. Quítese el cinturón de seguridad y vuelva a ponérselo.
  - > El cinturón de seguridad y el pretensor eléctrico se reponen.

#### PRECAUCIÓN

Nunca modifique o repare el cinturón de seguridad usted mismo. Volvo recomienda que se ponga en contacto con un taller autorizado Volvo.

Si el cinturón sufre una carga muy intensa, por ejemplo, con motivo de una colisión, cambie el cinturón de seguridad completo. El cinturón puede haber perdido parte de sus propiedades protectoras, aunque no parezca haber recibido daños. Cambie también el cinturón si está desgastado o deteriorado. El cinturón de seguridad nuevo debe estar homologado y diseñado para montarse en el mismo sitio que el cinturón sustituido.

### Información relacionada

- Pretensor del cinturón de seguridad (p. 52)
- Cinturones de seguridad (p. 50)

### Testigos de las puertas y los cinturones de seguridad

El sistema indica que se pongan el cinturón los que no lo llevan puesto y avisa de que está abierta una puerta, el capó, el portón trasero o la tapa del depósito.

#### Gráfico de la pantalla del conductor



Gráfico en la pantalla del conductor con diferentes tipos de advertencias. El color de la advertencia de puertas y portón trasero depende de la velocidad del vehículo.

El gráfico de la pantalla del conductor muestra los asientos donde los pasajeros llevan puesto y no llevan puesto el cinturón de seguridad.

En el mismo gráfico, se muestra también si está abierto el capó, la tapa del depósito o alguna de las puertas.

Se acepta el gráfico presionando el botón **O** del teclado derecho del volante.

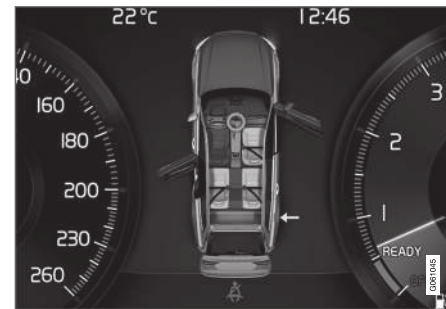

## « Testigo del cinturón de seguridad



Aviso luminoso en la consola de techo.

El aviso luminoso se emite en la consola del techo y con el símbolo de advertencia en la pantalla del conductor.

El aviso acústico depende de la velocidad, el tiempo de conducción y el trayecto recorrido.

En el gráfico de la pantalla del conductor se informa sobre el estado de los cinturones de seguridad cuando alguien se pone o se quita el cinturón.

El sistema de aviso del cinturón de seguridad no se activa con asientos infantiles.

### Asiento delantero

El sistema recuerda al conductor y al acompañante delantero que deben ponerse el cinturón de seguridad con señales acústicas y luminosas.

### Asiento trasero

El testigo del cinturón de seguridad del asiento trasero tiene dos funciones:

- Informar sobre los cinturones de seguridad que se utilizan en el asiento trasero. El gráfico de la pantalla del conductor se muestra cuando se utilizan los cinturones de seguridad.
- Avisar de que alguno de los ocupantes del asiento trasero se ha quitado el cinturón de seguridad durante la marcha con señales luminosas y acústicas. El aviso cesa cuando se vuelve a colocar el cinturón de seguridad.

### Aviso de puerta, capó, portón trasero y tapa del depósito

Si el capó, el portón trasero, la tapa del depósito o alguna de las puertas no están debidamente ajustados, se muestra en el gráfico de la pantalla del conductor lo que está abierto. Detenga el automóvil tan pronto como sea posible en un lugar seguro y cierre lo que ha activado el aviso.



Si el automóvil circula a una velocidad inferior a 10 km/h (6 mph), se enciende el símbolo de información de la pantalla del conductor.



Si el automóvil circula a una velocidad superior a 10 km/h (6 mph), se enciende el símbolo de advertencia de la pantalla del conductor.

### Información relacionada

- Cinturones de seguridad (p. 50)
- Ponerse y quitarse el cinturón de seguridad (p. 50)

## Airbags

El vehículo está equipado con airbags y cortinas inflables para el conductor y el acompañante.

### **i** NOTA

Los sensores reaccionan de forma distinta en función del curso de la colisión y del eventual uso del cinturón de seguridad. En todas las posiciones de cinturón.

Por lo tanto, pueden producirse accidentes en que sólo se active uno (o ninguno) de los airbags. Los sensores detectan la violencia del impacto que sufre el vehículo y la acción se adapta en consecuencia, para que ninguno, uno o varios airbags se activen.

### **⚠** PRECAUCIÓN

La unidad de mando del sistema de airbags está situada en la consola central. Si la consola central se sumerge en agua u otro líquido, desconecte los cables de la batería de arranque. No intente arrancar el automóvil, ya que pueden activarse los airbags. Haga transportar el automóvil. Volvo recomienda transportar el automóvil a un taller autorizado Volvo.

## Airbags activados

Si se despliega alguno de los airbags, Volvo recomienda lo siguiente:

- Transportar el automóvil. Volvo recomienda transportar el automóvil a un taller autorizado

Volvo. No conduzca nunca con los airbags desplegados.

- Volvo recomienda confiar el cambio de componentes del sistema de seguridad del automóvil a un taller autorizado Volvo.
- Solicite siempre asistencia médica.

### **⚠** PRECAUCIÓN

Nunca conduzca con airbags desplegados. Ello puede dificultar el control del vehículo. Pueden estar dañados también otros sistemas de seguridad. En caso de una exposición intensa, el humo y polvo generados en el despliegue de los airbags puede provocar irritación o daños en piel y ojos. En caso de molestias, lave con agua fría. Asimismo, el rápido proceso de despliegue, en combinación con el material del airbag, puede dar lugar a rozaduras y quemaduras en la piel.

## Información relacionada

- Seguridad (p. 46)
- Airbags del conductor (p. 55)
- Airbag del acompañante (p. 56)
- Airbags laterales (p. 60)
- Cortinas inflables (p. 61)

## Airbags del conductor

Como complemento del cinturón de seguridad el automóvil está equipado con airbag del volante y airbag de rodillas<sup>1</sup> en el lado del conductor.

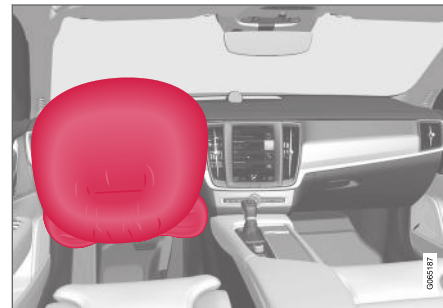

Airbag del volante y airbag de rodillas<sup>1</sup> en el lado del conductor del asiento delantero.

En caso de una colisión frontal, los airbags contribuyen a proteger la cabeza, la nuca, la cara y el pecho del conductor, así como las rodillas y las piernas.

En caso de una colisión de suficiente intensidad, los sensores reaccionan y se inflan uno o varios airbags. El airbag amortigua el choque del pasajero en el momento de la colisión. Al comprimirse durante la colisión, el airbag se vacía. Con motivo de ello, se forma cierta cantidad de humo en el automóvil, lo que es completamente normal. Todo

- ◀ el proceso de inflado y desinflado del airbag no dura más que unas décimas de segundo.

### **⚠ PRECAUCIÓN**

El cinturón de seguridad y el airbag interactúan. Si no se usa el cinturón, o se hace de un modo incorrecto, puede repercutir en el efecto del airbag en caso de colisión.

Para no resultar lesionados en caso de despliegue del airbag, los pasajeros deben sentarse lo más erguidos posible con los pies sobre el suelo y la espalda apoyada en el respaldo.

### **⚠ PRECAUCIÓN**

Volvo recomienda que se ponga en contacto con un taller autorizado Volvo para reparar el sistema. Una intervención errónea en el sistema de airbags puede provocar una operación deficiente y, con ello, graves lesiones.

### **Ubicación del airbag del volante**

El airbag está plegado en el centro del volante. El volante lleva estampadas las letras **AIRBAG**.

### **Ubicación del airbag de rodillas<sup>1</sup>**

El airbag se instala plegado en la parte inferior del tablero de instrumentos en el lado del conductor. El panel lleva estampadas las letras **AIRBAG**.

### **⚠ PRECAUCIÓN**

No coloque ni fije objetos delante o encima del panel donde está situado el airbag de rodilla.

### **Información relacionada**

- Airbags (p. 55)
- Airbag del acompañante (p. 56)

## **Airbag del acompañante**

Como complemento del cinturón de seguridad, el vehículo está equipado con airbag en el asiento del acompañante.



Airbag en el asiento delantero del acompañante.

En caso de una colisión frontal, el airbag contribuye a proteger la cabeza, la nuca, la cara y el pecho del acompañante, así como las rodillas y las piernas.

En caso de una colisión de suficiente intensidad, los sensores reaccionan y se infla el airbag. El airbag amortigua el choque del pasajero en el momento de la colisión. Al comprimirse durante la colisión, el airbag se vacía. Con motivo de ello, se forma cierta cantidad de humo en el automóvil, lo que es completamente normal. Todo el pro-

<sup>1</sup> El vehículo está equipado con airbag de rodillas únicamente en algunos mercados.

ceso de inflado y desinflado del airbag no dura más que unas décimas de segundo.

### **⚠ PRECAUCIÓN**

El cinturón de seguridad y el airbag interactúan. Si no se usa el cinturón, o se hace de un modo incorrecto, puede repercutir en el efecto del airbag en caso de colisión.

Para no resultar lesionados en caso de despliegue del airbag, los pasajeros deben sentarse lo más erguidos posible con los pies sobre el suelo y la espalda apoyada en el respaldo.

### **⚠ PRECAUCIÓN**

Volvo recomienda que se ponga en contacto con un taller autorizado Volvo para reparar el sistema. Una intervención errónea en el sistema de airbags puede provocar una operación deficiente y, con ello, graves lesiones.

### **Ubicación del airbag del acompañante**

El airbag está plegado en un compartimento situado encima de la guantera. El panel lleva estampadas las letras **AIRBAG**.

### **⚠ PRECAUCIÓN**

No coloque ningún objeto delante o sobre el tablero de instrumentos donde está situado el airbag del puesto de acompañante.

### **Letrero de airbag de acompañante**



Placa en la visera del lado del acompañante.



Placa en el montante de la puerta en el lado del acompañante. La placa se ve al abrir la puerta del acompañante.

El letrero de advertencia del airbag del acompañante está ubicado según se indica arriba.

### **⚠ PRECAUCIÓN**

Si el vehículo no está equipado con interruptor para conectar y desconectar el airbag del acompañante, el airbag estará siempre conectado.

### **⚠ PRECAUCIÓN**

No permita que nadie permanezca de pie o sentado delante del asiento del acompañante.

No coloque nunca un sistema de retención infantil en sentido contrario a la marcha en el asiento delantero del acompañante si está conectado el airbag.

Los pasajeros sentados en el sentido de la marcha (niños y adultos) no deben ocupar nunca el asiento delantero del acompañante si el airbag está desconectado.

Si no se siguen estas recomendaciones, pueden producirse lesiones graves y hasta mortales.

### **Información relacionada**

- Airbags (p. 55)
- Airbags del conductor (p. 55)
- Activar o desactivar el airbag del acompañante\* (p. 58)

## Activar o desactivar el airbag del acompañante\*

El airbag del acompañante puede desconectarse si el vehículo está equipado con el interruptor Passenger Airbag Cut Off Switch (PACOS).

### Interruptor

El interruptor de desconexión del airbag del acompañante está situado en el lateral del salpicadero en el lado del acompañante y está accesible cuando se abre la puerta.

Compruebe que el interruptor está colocado en la posición correcta.

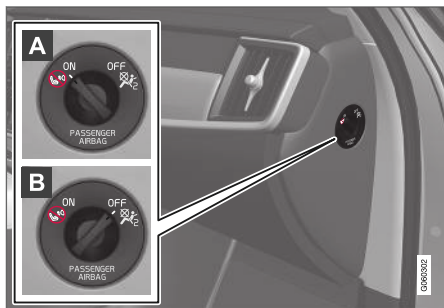

**A ON** - el airbag está conectado y cualquier pasajero (niño o adulto) puede sentarse de

forma segura en el asiento del acompañante en el sentido de la marcha.

**B OFF** - El airbag está desconectado y un niño puede sentarse de forma segura en un sistema de retención infantil en sentido contrario a la marcha.

### **PRECAUCIÓN**

Si el vehículo no está equipado con interruptor para conectar y desconectar el airbag del acompañante, el airbag estará siempre conectado.

## Activar el airbag del acompañante



- 1** Tire del interruptor hacia fuera y gírelo de la posición **OFF** (B) a **ON** (A).
  - > La pantalla del conductor muestra el mensaje **Airbag acomp. activ. Por favor, confirme.**

### **NOTA**

Si se conecta o desconecta el airbag del acompañante con el vehículo en la posición de encendido **I** o inferior, se mostrará un mensaje en la pantalla del conductor y aparecerá la siguiente indicación en la consola de techo durante aproximadamente 6 segundos después de poner el sistema eléctrico del vehículo en la posición de encendido **II**.



2. Confirme el mensaje pulsando el botón **O** del teclado derecho del volante.

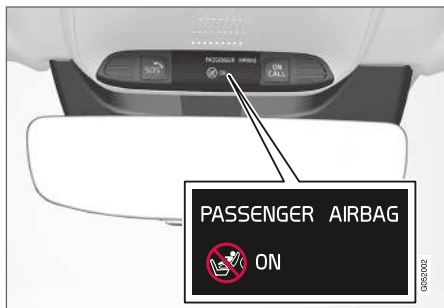

- > En la consola del techo aparece un mensaje y un símbolo de advertencia indicando que el airbag del asiento del acompañante está conectado.

### **PRECAUCIÓN**

No coloque nunca un sistema de retención infantil en sentido contrario a la marcha en el asiento delantero del acompañante cuando está conectado el airbag.

El airbag del acompañante delantero debe estar siempre activado cuando ocupan el asiento pasajeros (niños y adultos) sentados en el sentido de la marcha.

Si no se siguen estas recomendaciones, pueden producirse lesiones graves y hasta mortales.

### Desactivar el airbag del acompañante



- 1 Tire del interruptor hacia fuera y gírelo de la posición **ON** (A) a **OFF** (B).
  - > La pantalla del conductor muestra el mensaje **Airbag acomp. desac. Por favor, confirme.**

### **NOTA**

Si se conecta o desconecta el airbag del acompañante con el vehículo en la posición de encendido **I** o inferior, se mostrará un mensaje en la pantalla del conductor y aparecerá la siguiente indicación en la consola de techo durante aproximadamente 6 segundos después de poner el sistema eléctrico del vehículo en la posición de encendido **II**.

2. Confirme el mensaje pulsando el botón **O** del teclado derecho del volante.

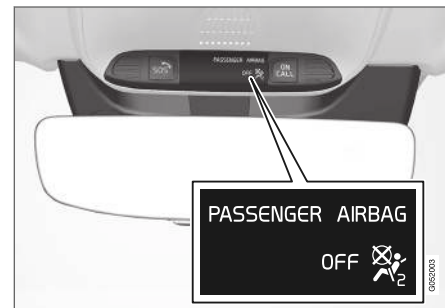

- > En la consola del techo aparece un mensaje de advertencia y un símbolo para indicar que el airbag del asiento del acompañante está desconectado.

### **PRECAUCIÓN**

Los pasajeros sentados en el sentido de la marcha (niños y adultos) no deben ocupar nunca el asiento del acompañante si el airbag está desconectado.

Si no se sigue esta recomendación, pueden producirse lesiones graves y hasta mortales.



**! IMPORTANTE**

Si se desconecta el airbag del acompañante, de desconecta también el pretensor eléctrico en el lado del acompañante.

**Información relacionada**

- Pretensor del cinturón de seguridad (p. 52)
- Sistemas de retención infantil (p. 64)

**Airbags laterales**

Los airbags laterales de la plaza del conductor y del acompañante ayudan a proteger el pecho y las caderas en caso de colisión.



Los airbags laterales están montados en las estructuras exteriores de los asientos delanteros y ofrecen protección al conductor y al acompañante del asiento delantero.

En caso de una colisión de suficiente intensidad, los sensores reaccionan y el airbag lateral se infla. El airbag se infla entre el pasajero y el panel de la puerta, amortiguando así el golpe en el momento de la colisión. Al comprimirse durante la colisión, el airbag se vacía. Normalmente, el airbag lateral solo se infla en el lado de la colisión.

**! PRECAUCIÓN**

Volvo recomienda que se ponga en contacto con un taller autorizado Volvo para reparar el sistema. Una intervención incorrecta en el sistema de airbags laterales puede provocar un funcionamiento deficiente y, a consecuencia de ello, graves lesiones.

**! PRECAUCIÓN**

No coloque ningún objeto en la zona situada entre el lado exterior del asiento y el panel de puerta, ya que esta zona puede verse afectada por el airbag lateral.

Volvo recomienda usar exclusivamente fundas homologadas por Volvo. Otros tapizados pueden impedir el funcionamiento del airbag lateral.

**! PRECAUCIÓN**

El airbag lateral es un complemento del cinturón de seguridad. Emplee siempre el cinturón de seguridad.

**Airbags laterales y los sistemas de retención infantil**

El airbag lateral no afecta negativamente a la capacidad de protección del asiento infantil o el cojín elevador.

**Información relacionada**

- Airbags (p. 55)

## Cortinas inflables

La cortina inflable, Inflatable Curtain (IC) protege la cabeza del conductor y los pasajeros en caso de colisión.

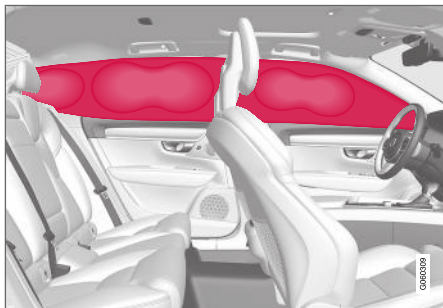

La cortina inflable va instalada sobre ambos laterales del techo interior, ayudando a proteger al conductor y a los ocupantes situados en las plazas exteriores del vehículo. Los paneles están identificados con **IC AIRBAG**.

En caso de una colisión de suficiente intensidad, los sensores reaccionan y el airbag de techo lateral se infla.

### ⚠ PRECAUCIÓN

Volvo recomienda que se ponga en contacto con un taller autorizado Volvo para reparar el sistema. Una intervención incorrecta en el sistema de cortina inflable puede provocar un funcionamiento deficiente y, a consecuencia de ello, graves lesiones.

### ⚠ PRECAUCIÓN

No cuelgue ni fije objetos pesados en los asideros del techo. Los ganchos solo están previstos para prendas ligeras (no objetos duros como, por ejemplo, paraguas).

No atornille ni monte nada en el techo interior, los montantes de las puertas o los paneles laterales del automóvil. De lo contrario, puede perderse el efecto de protección previsto. Volvo recomienda que sólo se utilicen piezas originales Volvo aprobadas para colocarse en estas zonas.

### ⚠ PRECAUCIÓN

Deje 10 cm (4") de espacio entre la carga y la ventanilla lateral si el vehículo se carga por encima del borde superior de las ventanillas de las puertas. De lo contrario se perderá el efecto protector de la cortina inflable oculta detrás del techo interior del vehículo.

### ⚠ PRECAUCIÓN

La cortina inflable es un complemento del cinturón de seguridad. Emplee siempre el cinturón de seguridad.

### Información relacionada

- Airbags (p. 55)

## Modo de seguridad

El modo de seguridad es una función de seguridad que se activa cuando existe la posibilidad de que una colisión haya dañado una función importante del automóvil como, por ejemplo, los conductos de combustible o los sensores de alguno de los sistemas de seguridad o del sistema de frenos.

Si el automóvil ha sufrido una colisión, en la pantalla del conductor puede aparecer el texto

**Modo de seguridad Ver manual propietario** junto con un símbolo de advertencia, si la pantalla no ha sufrido daños y el sistema eléctrico del automóvil sigue funcionando. La aparición de este mensaje significa que ha disminuido la funcionalidad del vehículo.

### PRECAUCIÓN

No intente volver a arrancar el automóvil en ninguna circunstancia si huele a combustible cuando aparece el mensaje **Modo de seguridad Ver manual propietario** en la pantalla del conductor. Salga inmediatamente del vehículo.

Si el automóvil se haya en modo de seguridad es posible intentar restablecer el sistema para arrancar y desplazar el automóvil un trayecto corto, por ejemplo, si se encuentra en un lugar peligroso para el tráfico.

### PRECAUCIÓN

No intente reparar el automóvil o reponer los componentes electrónicos después de que el vehículo haya estado en el modo de seguridad. Esto puede ocasionar lesiones en personas o que el automóvil no funcione de forma normal. Volvo recomienda que confíe a un taller autorizado Volvo el control y restablecimiento del automóvil después de que haya aparecido el texto **Modo de seguridad Ver manual propietario**.

### PRECAUCIÓN

No está permitido remolcar el automóvil cuando se ha activado el modo de seguridad. Haga transportarlo en grúa. Volvo recomienda transportar el automóvil a un taller autorizado Volvo.

## Información relacionada

- Seguridad (p. 46)
- Arrancar y desplazar el vehículo en modo de seguridad (p. 62)
- Servicio de grúa (p. 519)

## Arrancar y desplazar el vehículo en modo de seguridad

Si el automóvil se haya en modo de seguridad es posible intentar restablecer el sistema para arrancar y desplazar el automóvil un trayecto corto, por ejemplo, si se encuentra en un lugar peligroso para el tráfico.

### Arrancar el vehículo en modo de seguridad

1. Compruebe los daños generales del automóvil y que no haya escapado combustible. No debe haber tampoco olor a combustible.

Si se trata de daños menores, y se ha comprobado que no hay pérdidas de combustible, se puede intentar arrancar.

### PRECAUCIÓN

No intente volver a arrancar el automóvil en ninguna circunstancia si huele a combustible cuando aparece el mensaje **Modo de seguridad Ver manual propietario** en la pantalla del conductor. Salga inmediatamente del vehículo.

2. Cierre el vehículo.

3. Después trate de arrancar el automóvil.
  - > El sistema electrónico del vehículo realiza un control del sistema e intenta después restituirse a su estado normal.

### **!** IMPORTANTE

Si sigue mostrándose en la pantalla el mensaje **Modo de seguridad Ver manual propietario**, el automóvil no debe conducirse ni remolcarse sino llevarse en grúa. La existencia de daños ocultos puede hacer que resulte imposible maniobrar el vehículo, aunque éste parezca operativo.

### **Desplazar el vehículo en modo de seguridad**

1. Si en la pantalla del conductor aparece el mensaje **Normal mode The car is now in normal mode** después del intento de arranque, se puede desplazar el automóvil con cuidado, por ejemplo, si se encuentra en un lugar peligroso para el tráfico.
2. No conduzca el automóvil más de lo necesario.

### **!** PRECAUCIÓN

No está permitido remolcar el automóvil cuando se ha activado el modo de seguridad. Haga transportarlo en grúa. Volvo recomienda transportar el automóvil a un taller autorizado Volvo.

### **Información relacionada**

- Modo de seguridad (p. 62)
- Puesta en marcha del vehículo (p. 452)
- Servicio de grúa (p. 519)

### **Seguridad infantil**

Los niños siempre deben estar colocados de forma segura cuando viajan en el automóvil.

Volvo cuenta con equipos de seguridad infantil (sistemas de retención infantil y dispositivos de fijación) desarrollados para adaptarse específicamente a este automóvil. Con el equipamiento de seguridad infantil de Volvo se garantizan las condiciones óptimas para un transporte seguro de los niños en el vehículo. Además, el equipamiento de seguridad infantil ofrece una adecuada adaptación y es sencillo de utilizar.

El tipo de equipamiento que se vaya a utilizar se escogerá en función del peso y tamaño del niño.

Volvo recomienda que los niños vayan en un sistema de retención infantil en sentido contrario a la marcha por lo menos hasta los 3 o 4 años y después en un sistema de retención infantil en sentido de la marcha hasta alcanzar los 140 cm (4 pies y 7 pulgadas) de altura.

### **i** NOTA

Las normas sobre el tipo de sistema de retención infantil que deben utilizarse para niños de diferente edad y estatura varían de un país a otro. Averigüe lo aplicable en su caso.



**i NOTA**

En el uso de equipos de seguridad infantil es importante que lea las indicaciones de montaje adjuntas.

En caso de dudas sobre el montaje de los equipos de seguridad infantil, póngase en contacto con el fabricante para resolverlas.

Los niños de cualquier edad o constitución deben ir siempre bien sujetos en el automóvil. Nunca deje que un niño se sienta en el regazo de otro pasajero.

**Información relacionada**

- Seguridad (p. 46)
- Sistemas de retención infantil (p. 64)
- Activar o desactivar el seguro para niños (p. 286)

**Sistemas de retención infantil**

Quando viajen niños en el automóvil, siempre deben utilizarse sistemas de retención infantil adecuados.

El niño debe ir cómodo y seguro. Asegúrese de que el sistema de retención infantil se coloca, se monta y se utiliza de forma correcta.

Estudie las instrucciones de montaje del sistema de retención infantil para instalarlo correctamente.

**i NOTA**

En el uso de equipos de seguridad infantil es importante que lea las indicaciones de montaje adjuntas.

En caso de dudas sobre el montaje de los equipos de seguridad infantil, póngase en contacto con el fabricante para resolverlas.

**i NOTA**

Nunca deje un sistema de retención infantil suelto dentro del automóvil. Fije siempre el sistema de retención infantil conforme a las indicaciones facilitadas, incluso cuando no lo usa.

**Información relacionada**

- Seguridad infantil (p. 63)
- Asiento infantil integrado\* (p. 76)

- Puntos de fijación superiores para sistemas de retención infantil (p. 65)
- Puntos de fijación inferiores para sistemas de retención infantil (p. 65)
- Puntos de fijación i-Size/ISOFIX para sistemas de retención infantil (p. 66)
- Colocación del sistema de retención infantil (p. 67)
- Activar o desactivar el airbag del acompañante\* (p. 58)

## Puntos de fijación superiores para sistemas de retención infantil

El vehículo está provisto de puntos de fijación superiores para instalar un sistema de retención infantil en las plazas laterales del asiento trasero. Los puntos de fijación superiores están previstos para utilizarse principalmente junto con asiento infantiles colocados en el sentido de la marcha.

Siga siempre las instrucciones de montaje del fabricante para instalar un sistema de retención infantil en los puntos de fijación superiores.

### Ubicación de los puntos de fijación

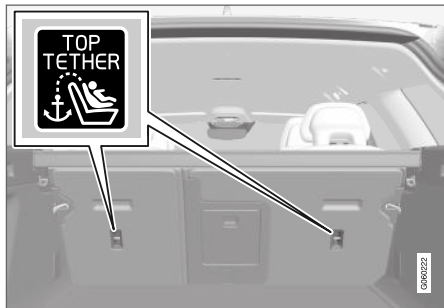

La ubicación de los puntos de fijación se indica con símbolos en la parte trasera del respaldo.

Los puntos de fijación están situados en la parte trasera de las plazas laterales del asiento trasero.

## **⚠ PRECAUCIÓN**

Las correas de fijación del sistema de retención infantil deben pasarse por el agujero de la barra del reposacabezas antes de tensarlas en el punto de fijación. Si esto no es posible, siga las recomendaciones del fabricante del sistema de retención infantil.

### **i NOTA**

Abata los reposacabezas para facilitar la instalación de este tipo de sistema de retención infantil en automóviles con reposacabezas abatibles en las plazas laterales.

### **i NOTA**

En los vehículos con cubreobjetos en el maletero, éste deberá retirarse antes de poder montar la protección infantil en los puntos de fijación.

### Información relacionada

- Sistemas de retención infantil (p. 64)
- Puntos de fijación inferiores para sistemas de retención infantil (p. 65)
- Puntos de fijación i-Size/ISOFIX para sistemas de retención infantil (p. 66)
- Tabla de colocación de un sistema de retención infantil cuando se utiliza el cinturón de seguridad (p. 70)

## Puntos de fijación inferiores para sistemas de retención infantil

El vehículo está equipado con puntos de fijación inferiores para instalar sistemas de retención infantil en el asiento delantero\* y en el asiento trasero.

Los puntos de fijación inferiores están previstos para utilizarse con ciertos asientos infantiles en sentido contrario a la marcha.

Siga siempre las instrucciones de montaje del fabricante para instalar un sistema de retención infantil en los puntos de fijación inferiores.

### Ubicación de los puntos de fijación



Ubicación de los puntos de fijación en el asiento delantero.

Los puntos de fijación del asiento delantero están situados en los lados del espacio para las piernas.



- ◀ Los puntos de fijación del asiento delantero solo están montados si el vehículo está equipado con interruptor para conectar y desconectar el airbag del acompañante\*.

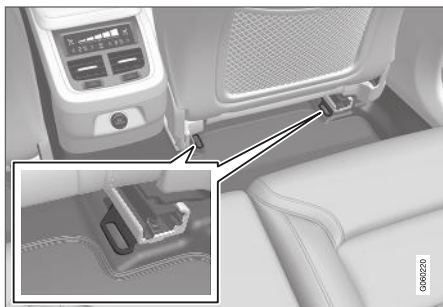

Ubicación de los puntos de fijación en el asiento trasero.

Los puntos de fijación del asiento trasero están situados en el extremo posterior los carriles del suelo de los asientos delanteros.

### Información relacionada

- Sistemas de retención infantil (p. 64)
- Puntos de fijación superiores para sistemas de retención infantil (p. 65)
- Puntos de fijación i-Size/ISOFIX para sistemas de retención infantil (p. 66)
- Tabla de colocación de un sistema de retención infantil cuando se utiliza el cinturón de seguridad (p. 70)

<sup>2</sup> El nombre y el símbolo cambian según el mercado.

## Puntos de fijación i-Size/ISOFIX para sistemas de retención infantil

El vehículo está equipado con puntos de fijación i-Size e ISOFIX<sup>2</sup> para instalar sistemas de retención infantil en el asiento trasero.

i-Size e ISOFIX son sistemas de fijación para sistemas de retención infantil que se ajustan a normas internacionales.

Siga siempre las instrucciones de montaje del fabricante para fijar el sistema de retención infantil en los puntos de fijación i-Size o ISOFIX.

### Ubicación de los puntos de fijación



La ubicación de los puntos de fijación se indica con símbolos<sup>2</sup> en el tapizado del respaldo.

Los puntos de fijación i-Size e ISOFIX están cubiertos en la parte inferior del respaldo del asiento trasero, en las plazas laterales.

Para acceder a los puntos de fijación, levante la tapa.

### Información relacionada

- Sistemas de retención infantil (p. 64)
- Puntos de fijación superiores para sistemas de retención infantil (p. 65)
- Puntos de fijación inferiores para sistemas de retención infantil (p. 65)
- Tabla para la colocación de un sistema de retención infantil i-Size (p. 72)
- Tabla para la colocación de un sistema de retención infantil ISOFIX (p. 73)



## Colocación del sistema de retención infantil

Es importante colocar el sistema de retención infantil en un lugar adecuado del automóvil y su ubicación dependerá, entre otros factores, del tipo de sistema de retención infantil y de si el airbag del acompañante está activado.



El sistema de retención infantil en sentido contrario a la marcha y el airbag no son compatibles.

Coloque siempre el sistema de retención infantil en sentido contrario a la marcha en el asiento trasero si está conectado el airbag del acompañante. Cuando está sentado en el asiento del acompañante, el niño puede sufrir lesiones graves si el airbag se despliega.

Si el airbag del acompañante está desconectado, puede instalarse un sistema de retención infantil en sentido contrario a la marcha en el asiento delantero.

### NOTA

Las disposiciones sobre colocación de los niños en el automóvil difieren según el país. Averigüe lo aplicable en su caso.

### PRECAUCIÓN

No permita que nadie permanezca de pie o sentado delante del asiento del acompañante.

No coloque nunca un sistema de retención infantil en sentido contrario a la marcha en el asiento delantero del acompañante si está conectado el airbag.

Los pasajeros sentados en el sentido de la marcha (niños y adultos) no deben ocupar nunca el asiento delantero del acompañante si el airbag está desconectado.

Si no se siguen estas recomendaciones, pueden producirse lesiones graves y hasta mortales.

## Letrero de airbag de acompañante



Placa en la visera del lado del acompañante.



Placa en el montante de la puerta en el lado del acompañante. La placa se ve al abrir la puerta del acompañante.

El letrero de advertencia del airbag del acompañante está ubicado según se indica arriba.

#### « Información relacionada

- Sistemas de retención infantil (p. 64)
- Montaje del sistema de retención infantil (p. 68)
- Tabla de colocación de un sistema de retención infantil cuando se utiliza el cinturón de seguridad (p. 70)
- Tabla para la colocación de un sistema de retención infantil i-Size (p. 72)
- Tabla para la colocación de un sistema de retención infantil ISOFIX (p. 73)

### Montaje del sistema de retención infantil

Es importante considerar una serie de factores a la hora de montar y utilizar un sistema de retención infantil, en función de la ubicación de dicho sistema.

#### PRECAUCIÓN

No debe utilizarse una almohadilla de seguridad infantil con estribos de acero u otra estructura apoyada sobre el botón de apertura del cierre del cinturón, ya que ello puede provocar la apertura accidental de dicho cierre.

No fije la cinta de sujeción de la silla infantil en la barra de ajuste longitudinal del asiento, ni en los muelles, las guías o las vigas situadas debajo de este. Los bordes afilados pueden dañar las cintas de sujeción.

Evite que la parte superior de la silla infantil repose sobre el parabrisas.

#### NOTA

En el uso de equipos de seguridad infantil es importante que lea las indicaciones de montaje adjuntas.

En caso de dudas sobre el montaje de los equipos de seguridad infantil, póngase en contacto con el fabricante para resolverlas.

#### NOTA

Nunca deje un sistema de retención infantil suelto dentro del automóvil. Fije siempre el sistema de retención infantil conforme a las indicaciones facilitadas, incluso cuando no lo usa.

### Montaje en el asiento delantero

- Al instalar un sistema de retención en sentido contrario de la marcha, compruebe que está desconectado el airbag del acompañante.
- Al instalar un sistema de retención en sentido de la marcha, compruebe que está conectado el airbag del acompañante.
- Utilice únicamente sistemas de retención infantil que estén recomendados por Volvo, que sean universales o semiuniversales cuando el vehículo figura en la lista de vehículos del fabricante.
- El sistema de retención infantil ISOFIX solo puede montarse cuando el vehículo está equipado con la consola ISOFIX<sup>3</sup>.
- Si el sistema de retención infantil está equipado con una cinta de fijación inferior, Volvo recomienda que se utilicen los puntos de fijación inferiores<sup>3</sup>.
- La guía ISOFIX puede utilizarse para facilitar el montaje del sistema de retención infantil.

<sup>3</sup> La oferta de accesorios varía según el mercado.

## Montaje en el asiento trasero

### PRECAUCIÓN

Los sistemas de retención infantil con columna de apoyo no pueden montarse en la plaza central, puede resultar peligroso.

- Utilice únicamente sistemas de retención infantil que estén recomendados por Volvo, que sean universales o semiuniversales cuando el vehículo figura en la lista de vehículos del fabricante.
- Las plazas laterales están equipadas con el sistema de fijación ISOFIX y están homologadas para i-Size<sup>4</sup>.
- Las plazas laterales están equipadas con puntos de fijación superiores. Volvo recomienda hacer pasar las cintas de fijación superiores del sistema de retención infantil por el agujero del reposacabezas antes de tensarlas en el punto de fijación superior. Si esto no es posible, siga las recomendaciones del fabricante del sistema de retención infantil.
- Si el sistema de retención infantil está equipado con cintas de fijación inferiores, no ajuste nunca la posición del asiento después de haber colocado las cintas de fijación en los puntos de fijación inferiores. No olvide

quitar las cintas de fijación infantiles tras desmontar el sistema de retención infantil.

### Información relacionada

- Colocación del sistema de retención infantil (p. 67)
- Tabla de colocación de un sistema de retención infantil cuando se utiliza el cinturón de seguridad (p. 70)
- Tabla para la colocación de un sistema de retención infantil i-Size (p. 72)
- Tabla para la colocación de un sistema de retención infantil ISOFIX (p. 73)

<sup>4</sup> Varía según el mercado.

**Tabla de colocación de un sistema de retención infantil cuando se utiliza el cinturón de seguridad**

La tabla recomienda los sistemas de retención infantil más apropiados para distintos lugares y diferentes dimensiones del niño.

**NOTA**  
 Lea siempre con atención el apartado del manual del propietario que trata del montaje de los sistemas de retención infantil antes de montar alguno de ellos en el automóvil.

Peso	Asiento delantero (con airbag desconectado, solo sistema de retención infantil en sentido contrario a la marcha)	Asiento delantero (con airbag conectado, solo sistema de retención infantil en sentido de la marcha)	Plaza lateral del asiento trasero	Plaza central del asiento trasero
Grupo 0 máx. 10 kg	U <sup>A, B</sup>	X	U <sup>B</sup>	U <sup>B</sup>
Grupo 0+ máx. 13 kg	U <sup>A, B</sup>	X	U <sup>B</sup>	U <sup>B</sup>
Grupo 1 9-18 kg	L <sup>C</sup>	U <sup>F, A, D</sup>	U, L <sup>C</sup>	U
Grupo 2 15-25 kg	L <sup>C</sup>	U <sup>F, A</sup>	U <sup>E, F, B*, G, L<sup>C</sup></sup>	U <sup>E</sup>

Peso	Asiento delantero (con airbag desconectado, solo sistema de retención infantil en sentido contrario a la marcha)	Asiento delantero (con airbag conectado, solo sistema de retención infantil en sentido de la marcha)	Plaza lateral del asiento trasero	Plaza central del asiento trasero
Grupo 3 22-36 kg	X	UF <sup>A</sup>	U <sup>F, H</sup> , B <sup>*, G</sup>	U <sup>H</sup>

U: Apropriado para sistemas de retención infantil universales.  
 UF: Apropriado para sistemas de retención infantil en sentido de la marcha universales.  
 L: Apropriado para sistemas de retención infantil específicos. Estos sistemas de retención infantil pueden ser para un modelo de vehículo especial, limitados o semiuniversales.  
 B: Sistema de retención infantil integrado aprobado para esta categoría de peso.  
 X: La plaza no es apropiada para niños de esta categoría de peso.

A Ajuste el respaldo a una posición más vertical.  
 B Volvo recomienda lo siguiente: Capazo para bebés Volvo (homologación de tipo E1 04301146).  
 C Volvo recomienda lo siguiente: Asiento reversible Volvo colocado en sentido contrario a la marcha (homologación de tipo E5 04192); Asiento en sentido contrario a la marcha (homologación de tipo E5 04212).  
 D Volvo recomienda un sistema de retención infantil en sentido contrario a la marcha para niños de esta categoría de peso.  
 E Asiento reversible Volvo colocado en sentido de la marcha (homologación de tipo E5 04191); Cojín elevador con o sin respaldo (homologación de tipo E5 04216); Cojín elevador Volvo con respaldo (homologación de tipo E1 04301169); Cojín elevador Volvo (homologación de tipo E1 04301312).  
 F Volvo recomienda: Römer KidFix XP (homologación de tipo E1 04301312).  
 G Volvo recomienda: Asiento infantil integrado (homologación de tipo E5 04220).  
 H Volvo recomienda: Cojín elevador con o sin respaldo (homologación de tipo E5 04216); Cojín elevador Volvo con respaldo (homologación de tipo E1 04301169).

**⚠ PRECAUCIÓN**  
 No coloque nunca un sistema de retención infantil en sentido contrario a la marcha en el asiento delantero del acompañante si está conectado el airbag del asiento.

**Información relacionada**

- Colocación del sistema de retención infantil (p. 67)
- Montaje del sistema de retención infantil (p. 68)
- Tabla para la colocación de un sistema de retención infantil i-Size (p. 72)
- Tabla para la colocación de un sistema de retención infantil ISOFIX (p. 73)
- Cinturones de seguridad (p. 50)

### Tabla para la colocación de un sistema de retención infantil i-Size

La tabla recomienda los sistemas de retención infantil i-Size más apropiados para distintos lugares y diferentes dimensiones del niño.

El sistema de retención infantil debe estar homologado según UN Reg R129.

<b>i</b>	<b>NOTA</b>
Lea siempre con atención el apartado del manual del propietario que trata del montaje de los sistemas de retención infantil antes de montar alguno de ellos en el automóvil.	

Tipo de sistema de retención infantil	Asiento delantero (con airbag desconectado, solo sistema de retención infantil en sentido contrario a la marcha)	Asiento delantero (con airbag conectado, solo sistema de retención infantil en sentido de la marcha)	Plaza lateral del asiento trasero	Plaza central del asiento trasero
Sistema de retención infantil i-Size	X	X	i-U <sup>A</sup>	X

i-U: Apropiado para sistemas de retención "universales" i-Size, tanto en sentido de la marcha como en sentido contrario.  
 X: No apropiado para sistemas de retención infantil universales.

A Para este grupo, Volvo recomienda un sistema de retención infantil en sentido contrario a la marcha.

#### Información relacionada

- Colocación del sistema de retención infantil (p. 67)
- Montaje del sistema de retención infantil (p. 68)
- Tabla de colocación de un sistema de retención infantil cuando se utiliza el cinturón de seguridad (p. 70)
- Tabla para la colocación de un sistema de retención infantil ISOFIX (p. 73)
- Puntos de fijación i-Size/ISOFIX para sistemas de retención infantil (p. 66)

## Tabla para la colocación de un sistema de retención infantil ISOFIX

La tabla recomienda los sistemas de retención infantil ISOFIX más apropiados para distintos lugares y diferentes dimensiones del niño.

El sistema de retención debe estar homologado según UN Reg R44 y el modelo de vehículo debe figurar en la lista de vehículos del fabricante.

<b>i</b> <b>NOTA</b>
Lea siempre con atención el apartado del manual del propietario que trata del montaje de los sistemas de retención infantil antes de montar alguno de ellos en el automóvil.

Peso	Categoría <sup>A</sup>	Tipo de sistema de retención infantil	Asiento delantero (con airbag desconectado, solo sistema de retención infantil en sentido contrario a la marcha) <sup>B</sup>	Asiento delantero (con airbag conectado, solo sistema de retención infantil en sentido de la marcha) <sup>B</sup>	Plaza lateral del asiento trasero	Plaza central del asiento trasero
Grupo 0 máx. 10 kg	E	Silla-cesta de seguridad en sentido contrario a la marcha	IL <sup>B, C</sup> , X <sup>D</sup>	X	IL <sup>C</sup>	X
Grupo 0+ máx. 13 kg	E	Silla-cesta de seguridad en sentido contrario a la marcha	IL <sup>B, C, E</sup> , X <sup>D</sup>	X	IL <sup>C</sup>	X
	C	Sistema de retención infantil en sentido contrario a la marcha				
	D	Sistema de retención infantil en sentido contrario a la marcha				



Peso	Categoría <sup>A</sup>	Tipo de sistema de retención infantil	Asiento delantero (con airbag desconectado, solo sistema de retención infantil en sentido contrario a la marcha) <sup>B</sup>	Asiento delantero (con airbag conectado, solo sistema de retención infantil en sentido de la marcha) <sup>B</sup>	Plaza lateral del asiento trasero	Plaza central del asiento trasero
Grupo 1 9-18 kg	A	Sistema de retención infantil en sentido de la marcha	X	IL <sup>B, E, F</sup> , X <sup>D</sup>	IL <sup>F</sup> , IU <sup>F</sup>	X
	B	Sistema de retención infantil en sentido de la marcha				
	B1	Sistema de retención infantil en sentido de la marcha	IL <sup>B, E</sup> , X <sup>D</sup>	X	IL <sup>G</sup>	X
	C	Sistema de retención infantil en sentido contrario a la marcha				
	D	Sistema de retención infantil en sentido contrario a la marcha				

IL: Apropiado para sistemas de retención infantil ISOFIX específicos. Estos sistemas pueden ser para un modelo de vehículo especial, limitados o semiuniversales.

IUF: Apropiado para sistemas de retención ISOFIX en sentido de la marcha con homologación universal para utilizarse en la categoría de peso correspondiente.

X: No apropiado para sistemas de retención infantil ISOFIX.

A Para los sistemas de retención infantil ISOFIX hay una clasificación de dimensiones para ayudar al usuario a elegir el tipo más apropiado. La categoría puede comprobarse en la etiqueta del asiento infantil.

B Funciona para instalar asientos infantiles ISOFIX semiuniversales (IL) si el vehículo está equipado con la consola ISOFIX (la oferta de accesorios varía según el mercado).

C Volvo recomienda: Asiento para bebés Volvo que se fija con el sistema de fijación ISOFIX (homologación de tipo E1 04301146).

D Se aplica si el vehículo no está equipado con un soporte ISOFIX.

E Ajuste el respaldo del asiento de modo que el reposacabezas no contacte con el sistema de retención infantil.

F Volvo recomienda un sistema de retención infantil en sentido contrario a la marcha para niños de esta categoría de peso.

G Volvo recomienda: BeSafe iZi Kid X3 ISOfix (homologación de tipo E5 04200).



**⚠ PRECAUCIÓN**

No coloque nunca un sistema de retención infantil en sentido contrario a la marcha en el asiento delantero del acompañante si está conectado el airbag del asiento.

**i NOTA**

Si el sistema de retención infantil i-Size/ISOFIX no incluye la clasificación de tamaño, es imprescindible que el modelo del automóvil figure en la lista de vehículos del sistema de retención infantil.

**i NOTA**

Volvo aconseja que se ponga en contacto con un concesionario autorizado Volvo para que le indiquen los sistemas de retención infantil i-Size/ISOFIX recomendados por Volvo.

- Tabla para la colocación de un sistema de retención infantil i-Size (p. 72)
- Puntos de fijación i-Size/ISOFIX para sistemas de retención infantil (p. 66)

**Información relacionada**

- Colocación del sistema de retención infantil (p. 67)
- Montaje del sistema de retención infantil (p. 68)
- Tabla de colocación de un sistema de retención infantil cuando se utiliza el cinturón de seguridad (p. 70)

## Asiento infantil integrado\*

Con los asientos infantiles integrados en las plazas laterales del asiento trasero, los niños pueden sentarse de forma cómoda y segura.

El asiento infantil ha sido especialmente diseñado para ofrecer a los pequeños una adecuada seguridad junto con el cinturón de seguridad del automóvil. El cojín de asiento puede desplegarse en dos posiciones según el peso del niño.

El asiento infantil está homologado para niños que pesen entre 15 y 36 kg (33-80 libras) y que midan como mínimo 95 cm (37 pulgadas).

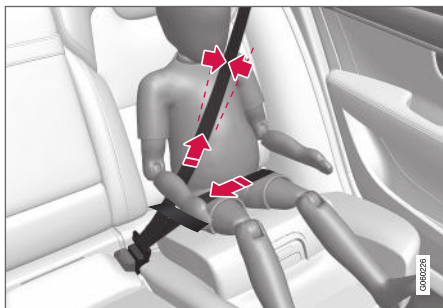

Posición correcta, el cinturón debe colocarse dentro del hombro.

Antes de iniciar la marcha, compruebe lo siguiente:

- el cojín de asiento se despliega en la posición adecuada al peso del niño
- el cojín de asiento se encuentra en posición bloqueada
- que el cinturón de seguridad está en contacto con el cuerpo del niño y que no esté flojo ni torcido
- que el cinturón de seguridad no pase ni por el cuello del niño ni por debajo del hombro
- que la banda subabdominal quede baja, sobre la pelvis, para ofrecer una protección máxima.

### PRECAUCIÓN

Volvo recomienda que las reparaciones y cambios del asiento infantil integrado los realice siempre un taller autorizado Volvo. No introduzca ninguna modificación o adición en el asiento infantil. Si se ha sometido un asiento infantil integrado a una fuerte carga, por ejemplo, durante una colisión, deberá cambiarse el cojín de asiento, el cinturón de seguridad, el respaldo o, en su caso, toda la silla. Aunque el asiento infantil parezca intacto puede haber perdido parte de sus características de protección. Ello también es aplicable aunque el cojín de asiento permaneciera replegado durante una colisión o similar. El cojín de asiento deberá sustituirse también si está muy desgastado.

### PRECAUCIÓN

Si no se siguen las instrucciones referentes al asiento infantil integrado, el niño puede sufrir graves lesiones en caso de accidente.

### Información relacionada

- Sistemas de retención infantil (p. 64)
- Desplegar el cojín elevador del asiento infantil integrado\* (p. 77)
- Plegar el cojín elevador del asiento infantil integrado\* (p. 78)

## Desplegar el cojín elevador del asiento infantil integrado\*

Cuando se utilice el asiento infantil debe desplegarse el cojín elevador.

El cojín de asiento puede desplegarse en dos posiciones. La posición que debe utilizarse depende del peso del niño.

	Posición inferior	Posición superior
Peso	22-36 kg (50-80 libras)	15-25 kg (33-55 libras)

Posición inferior:

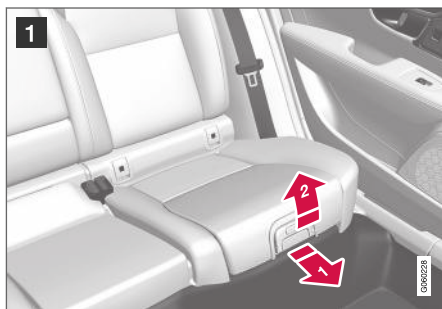

- 1 Desplace el tirador hacia adelante y arriba para liberar el cojín de asiento.



- 2 Empuje el cojín de asiento hacia atrás para bloquearlo.

Posición superior, desde la posición inferior:



- 1 Pulse el botón para liberar el cojín elevador.

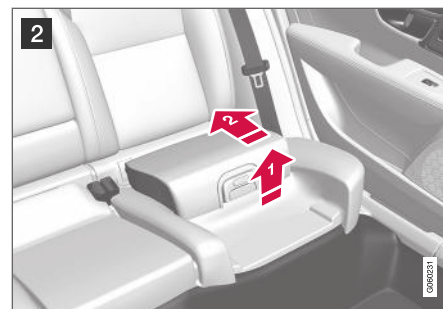

- 2 Levante la parte delantera del cojín de asiento y empuje el cojín hacia el respaldo para bloquearlo.

### **PRECAUCIÓN**

Si no se siguen las instrucciones referentes al asiento infantil integrado, el niño puede sufrir graves lesiones en caso de accidente.

### **NOTA**

El cojín de asiento integrado no puede ajustarse desde la posición superior a la inferior. Desde la posición superior, el cojín de asiento debe replegarse por completo en el asiento trasero y después desplegarse a la posición inferior.

#### « Información relacionada

- Asiento infantil integrado\* (p. 76)
- Plegar el cojín elevador del asiento infantil integrado\* (p. 78)

### Plegar el cojín elevador del asiento infantil integrado\*

Cuando no se vaya a utilizar el asiento infantil, el cojín elevador debe quedar plegado en el asiento trasero.

#### **i** NOTA

El cojín de asiento integrado no puede ajustarse desde la posición superior a la inferior. Desde la posición superior, el cojín de asiento debe repliegarse por completo en el asiento trasero y después desplegarse a la posición inferior.



- 1 Desplace el tirador hacia adelante para liberar el cojín de asiento.



- 2 Empuje hacia abajo con la mano situada en el centro del cojín de asiento para fijarlo.

#### **i** IMPORTANTE

Antes de replugarlo, compruebe que no se haya dejado ningún objeto suelto (por ejemplo, juguetes) debajo del cojín del asiento infantil.

#### **i** NOTA

Al abatir el respaldo del asiento trasero deberá replugarse antes el cojín del asiento infantil.

#### Información relacionada

- Asiento infantil integrado\* (p. 76)
- Desplegar el cojín elevador del asiento infantil integrado\* (p. 77)

PANTALLAS Y CONTROL POR VOZ

## Instrumentos y mandos en automóviles con volante a la izquierda

En las presentaciones se muestra la ubicación de las pantallas y los mandos en el puesto del conductor.

### Volante y tablero de instrumentos

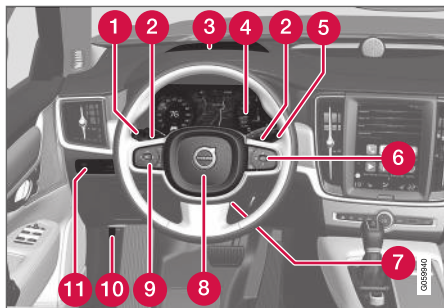

- 1 Luces de posición, luces diurnas, luces de cruce, luces largas, intermitentes, luces anti-niebla y luces de curva\*, luz antiniebla trasera, puesta a cero de cuentakilómetros parciales
- 2 Levas para cambio manual de la caja de cambios automática\*
- 3 Pantalla de visualización frontal\*
- 4 Pantalla del conductor

- 5 Limpiaparabrisas y lavaparabrisas, sensor de lluvia\*
- 6 Teclado derecho del volante
- 7 Ajuste del volante
- 8 Bocina
- 9 Teclado izquierdo del volante
- 10 Apertura del capó
- 11 Iluminación de la pantalla, desbloqueo/apertura\*/cierre\* del portón trasero, regulación de la altura de las luces de los faros halógenos

### Consola del techo



- 1 Luces de lectura delantero e iluminación del habitáculo
- 2 Techo panorámico\*

- 3 Pantalla en la consola del techo
- 4 Antideslumbramiento manual del retrovisor

### Consola del centro y del túnel

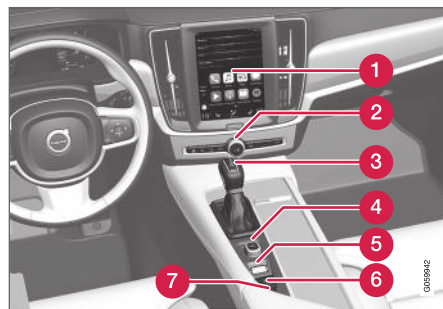

- 1 Pantalla central
- 2 Luces de emergencia, desempañamiento, medios audiovisuales
- 3 Selector de marchas
- 4 Control de arranque
- 5 Mando de modo de conducción\*
- 6 Freno de estacionamiento
- 7 Freno automático con el vehículo parado

### Puerta del conductor

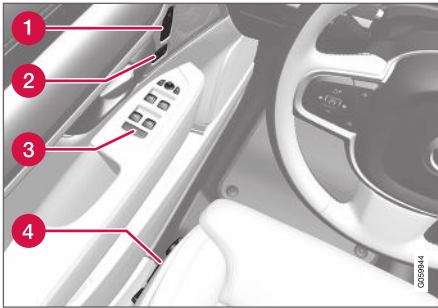

- Pantalla del conductor (p. 84)
  - Visión de conjunto de la pantalla central (p. 112)
  - Caja de cambios (p. 466)
- 1 Memoria de los ajustes del asiento delantero regulado eléctricamente\*, los retrovisores exteriores y la pantalla de visualización frontal\*
  - 2 Cierre centralizado
  - 3 Elevalunas eléctricos, retrovisores exteriores, seguro para niños eléctrico\*
  - 4 Ajuste del asiento delantero

### Información relacionada

- Asiento delantero regulado manualmente (p. 194)
- Ajustar asiento regulado eléctricamente\* (p. 195)
- Ajustar el volante (p. 208)
- Mando de las luces (p. 156)
- Puesta en marcha del vehículo (p. 452)

## Instrumentos y mandos en automóviles con volante a la derecha

En las presentaciones se muestra la ubicación de las pantallas y los mandos en el puesto del conductor.

### Volante y tablero de instrumentos



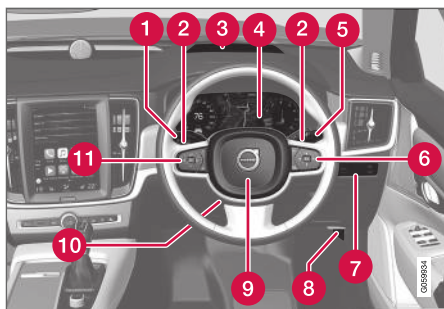

- 1 Luces de posición, luces diurnas, luces de cruce, luces largas, intermitentes, luces anti-niebla y luces de curva\*, luz antiniebla trasera, puesta a cero de cuentakilómetros parciales
- 2 Levas para cambio manual de la caja de cambios automática\*
- 3 Pantalla de visualización frontal\*
- 4 Pantalla del conductor
- 5 Limpiaparabrisas y lavaparabrisas, sensor de lluvia\*
- 6 Teclado derecho del volante
- 7 Iluminación de la pantalla, desbloqueo/apertura\*/cierre\* del portón trasero, regulación de la altura de las luces de los faros halógenos

- 8 Apertura del capó
- 9 Bocina
- 10 Ajuste del volante
- 11 Teclado izquierdo del volante

### Consola del techo



- 1 Luces de lectura delantero e iluminación del habitáculo
- 2 Techo panorámico\*
- 3 Pantalla en la consola del techo
- 4 Antideslumbramiento manual del retrovisor

### Consola del centro y del túnel

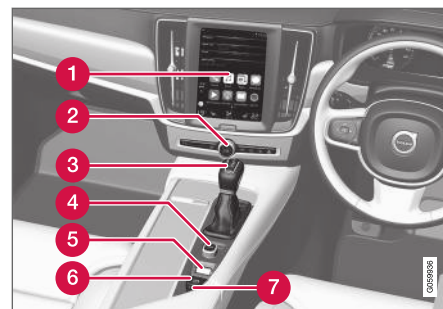

- 1 Pantalla central
- 2 Luces de emergencia, desempañamiento, medios audiovisuales
- 3 Selector de marchas
- 4 Control de arranque
- 5 Mando de modo de conducción\*
- 6 Freno de estacionamiento
- 7 Freno automático con el vehículo parado



### Puerta del conductor



- ❶ Memoria de los ajustes del asiento delantero regulado eléctricamente\*, los retrovisores exteriores y la pantalla de visualización frontal\*
- ❷ Cierre centralizado
- ❸ Elevalunas eléctricos, retrovisores exteriores, seguro para niños eléctrico\*
- ❹ Ajuste del asiento delantero

### Información relacionada

- Asiento delantero regulado manualmente (p. 194)
- Ajustar asiento regulado eléctricamente\* (p. 195)
- Ajustar el volante (p. 208)
- Mando de las luces (p. 156)

- Puesta en marcha del vehículo (p. 452)
- Pantalla del conductor (p. 84)
- Visión de conjunto de la pantalla central (p. 112)
- Caja de cambios (p. 466)

## Pantalla del conductor

La pantalla del conductor muestra información sobre el vehículo y la conducción.

La pantalla del conductor incluye medidores, indicadores y símbolos de control y advertencia. Lo que se muestra en la pantalla del conductor depende del equipamiento del vehículo, los ajustes y las funciones que están activas en ese momento.

La pantalla del conductor se activa en cuanto se abre una puerta, o sea, en la posición de encendido **0**. Después de un rato, la pantalla del conductor se apaga si no se utiliza. Para volver a activarla, proceda de alguna de las siguientes maneras:

- Pise el pedal de freno.
- Active la posición de encendido **I**.

- Abra una de las puertas.

La pantalla del conductor está disponible en dos variantes: 12" y 8".

### PRECAUCIÓN

En caso de avería de la pantalla del conductor, no podrá mostrarse la información referente a los frenos, los airbags y otros sistemas de seguridad. Si es así, el conductor no podrá comprobar el estado de los sistemas del vehículo ni recibir avisos e información.

### PRECAUCIÓN

Si la pantalla del conductor se apaga, no se enciende al activarla y/o arrancar el motor o se muestra parcialmente ilegible, el vehículo no debe utilizarse. Diríjase inmediatamente a un taller. Volvo recomienda los servicios de un taller autorizado Volvo.

## Pantalla del conductor de 12"\*



Ubicación en la pantalla del conductor:

A la izquierda	En el centro	A la derecha
Velocímetro	Símbolos de control y advertencia	Cuentarrevoluciones/Indicador ECO <sup>A</sup>
Cuentakilómetros parciales	Indicador de temperatura ambiente	Indicador de cambio de marcha
Cuentakilómetros <sup>B</sup>	Reloj	Modo de conducción
Información del control de velocidad constante y el limitador de velocidad	Mensajes, en algunos casos con gráfico	Indicador de combustible

A la izquierda	En el centro	A la derecha
Información de señales de tráfico*	Información de la puerta y los cinturones de seguridad	Estado del sistema Start/Stop
-	Reproductor de medios	Autonomía hasta depósito vacío
-	Mapa de navegación*	Consumo de combustible momentáneo
-	Teléfono	Menú de aplicaciones (se activa con el teclado del volante)
-	Control por voz	-
-	Brújula <sup>A</sup>	-

A En función del modo de conducción seleccionado.

B Distancia acumulada.

### Pantalla del conductor de 8 pulgadas



◀ Ubicación en la pantalla del conductor:

A la izquierda	En el centro	A la derecha
Indicador de combustible	Velocímetro	Reproductor de medios
Modo de conducción	Información de señales de tráfico*	Teléfono
Indicador de cambio de marcha	Información del control de velocidad constante y el limitador de velocidad	Información sobre navegación*
Cuentarrevoluciones/Indicador ECO <sup>A</sup>	Información de la puerta y los cinturones de seguridad	Reloj
Autonomía hasta depósito vacío	Estado del sistema Start/Stop	Menú de aplicaciones (se activa con el teclado del volante)
Indicador de temperatura ambiente	-	Consumo de combustible momentáneo
Símbolos de control y advertencia	-	Cuentakilómetros <sup>B</sup>
-	-	Cuentakilómetros parciales
-	-	Símbolos de control y advertencia
-	-	Control por voz
-	-	Indicador de temperatura del motor
-	-	Mensajes, en algunos casos con gráfico
-	-	Brújula <sup>A</sup>

<sup>A</sup> En función del modo de conducción seleccionado.

<sup>B</sup> Distancia acumulada.

### Símbolo dinámico

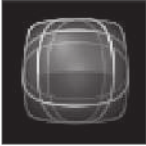

El símbolo dinámico en su diseño básico.

En el centro de la pantalla de conductor se incluye un símbolo dinámico que cambia de apariencia con los distintos tipos de mensajes. Una marca de color ámbar o color rojo alrededor del símbolo indica el grado de gravedad de los mensajes de control o de advertencia. Mediante una animación, la forma básica puede transformarse en una imagen más grande para señalar de forma gráfica dónde se encuentra un problema o para aclarar la información.



Ejemplo de símbolo de control.

### Información relacionada

- Ajustes de la pantalla del conductor (p. 88)
- Símbolos de advertencia en la pantalla del conductor (p. 98)
- Símbolos de control en la pantalla del conductor (p. 95)
- Ordenador de a bordo (p. 89)
- Mensajes en la pantalla del conductor (p. 107)
- Gestionar el menú de aplicaciones en la pantalla del conductor (p. 106)

### Ajustes de la pantalla del conductor

La configuración de las opciones de presentación de la pantalla del conductor puede realizarse en el menú de aplicaciones de dicha pantalla y en el menú de ajustes de la pantalla central.

### Ajustes del menú de aplicaciones de la pantalla del conductor

En el menú de aplicaciones se puede seleccionar la información a mostrar en la pantalla del conductor procedente de:

- Ordenador de a bordo
- reproductor de medios audiovisuales
- Teléfono
- sistema de navegación\*.

### Ajustes de la pantalla central

#### Seleccionar tipo de información

1. Pulse **Ajustes** en la vista superior de la pantalla central.
2. Pulse **My Car → Pantallas → Información en la pantalla del conductor**.

3. Seleccione lo que desea mostrar de fondo:
  - **No mostrar información de fondo**
  - **Mostrar información de la reproducción en curso**
  - **Mostrar el mapa aunque no haya una ruta activa**<sup>1</sup>.

#### Seleccionar tema

1. Pulse **Ajustes** en la vista superior de la pantalla central.
2. Pulse **My Car → Pantallas → Mostrar temas**.
3. Seleccione el tema (aspecto) de la pantalla del conductor:
  - **Cristalino**
  - **Minimalista**
  - **Rendimiento**
  - **Anillos Cromados**.

#### Seleccionar idioma

1. Pulse **Ajustes** en la vista superior de la pantalla central.
2. Pulse **Sistema → Idiomas y unidades del sistema → Idioma del sistema** para seleccionar idioma.
  - > Su modificación afectará al idioma visualizado en todas las pantallas.

Los ajustes son personales y se guardan automáticamente en el perfil de conductor activo.

### Información relacionada

- Pantalla del conductor (p. 84)
- Gestionar el menú de aplicaciones en la pantalla del conductor (p. 106)
- Cambiar los ajustes en la pantalla central (p. 137)

<sup>1</sup> El mapa aparece solo en la pantalla del conductor de 12". En la pantalla del conductor de 8" aparece únicamente la guía de ruta.

## Indicador de combustible

El indicador de combustible de la pantalla de conductor muestra el nivel de combustible del depósito.

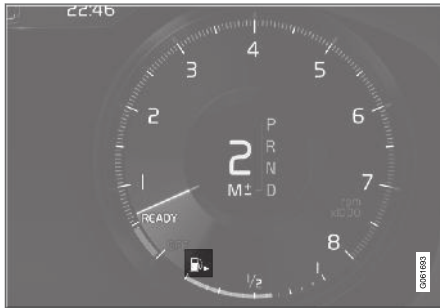

### Indicador de combustible en la pantalla del conductor de 12":

El área de color beige del indicador de combustible indica la cantidad de combustible que hay en el depósito.

Cuando el combustible alcanza un nivel bajo y llega el momento de repostar se enciende el símbolo de surtidor de color ámbar. El ordenador de a bordo indica también la autonomía hasta vaciar el depósito.



### Indicador de combustible en la pantalla del conductor de 8":

Las barras del indicador de combustible indican la cantidad de combustible que hay en el depósito.

Cuando el combustible alcanza un nivel bajo y llega el momento de repostar se enciende el símbolo de surtidor de color ámbar. El ordenador de a bordo indica también la autonomía hasta vaciar el depósito. Cuando el nivel de combustible es críticamente bajo, queda solo una raya de color ámbar. Reposte el automóvil lo antes posible.

### Información relacionada

- Pantalla del conductor (p. 84)
- Llenar con combustible (p. 493)
- Depósito de combustible - volumen (p. 707)

## Ordenador de a bordo

El ordenador de a bordo del vehículo registra y calcula valores como, por ejemplo, el trayecto recorrido, el consumo de combustible y la velocidad media.

Para facilitar una conducción con bajo consumo de combustible, se registra información tanto del consumo en cada momento como del consumo medio. La información del ordenador de a bordo puede mostrarse en la pantalla del conductor.



Pantalla de conductor de 12\*\*.

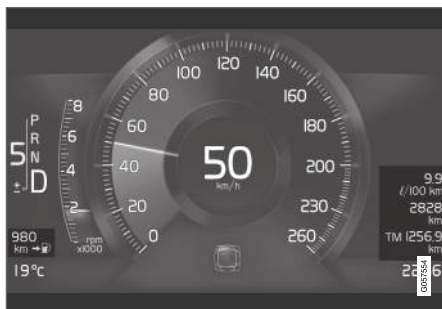

Pantalla del conductor de 8 pulgadas.

El ordenador de a bordo incluye los siguientes indicadores:

- Cuentakilómetros parciales
- Cuentakilómetros
- Consumo de combustible momentáneo

- Autonomía hasta depósito vacío
- Turista - velocímetro alternativo

Las unidades de distancia, velocidad etc. pueden cambiarse a través de los ajustes de sistema en la pantalla central.

### Cuentakilómetros parciales

Hay dos cuentakilómetros parciales, TM y TA.

TM puede ponerse a cero manualmente y TA se pone a cero de forma automática si no se utiliza durante cuatro horas.

Durante el viaje se registra información sobre:

- Distancia recorrida
- Tiempo
- Velocidad media
- Consumo medio de combustible.

Los valores se calculan desde la última puesta a cero del cuentakilómetros parcial.

### Cuentakilómetros

El cuentakilómetros registra la distancia total recorrida por el vehículo. Este valor no puede ponerse a cero.

### Consumo de combustible momentáneo

Este indicador muestra el consumo de combustible del vehículo a cada momento. El valor se actualiza aproximadamente una vez por segundo.

### Autonomía hasta depósito vacío

El ordenador de a bordo calcula la autonomía del vehículo con el combustible que tiene en el depósito.

El cálculo se basa en el consumo medio de combustible durante los últimos 30 km (20 millas) y el combustible útil restante.

Cuando en el indicador aparece "----" queda demasiado poco combustible para poder calcular la distancia que sería posible recorrer. En ese caso, reposte tan pronto como sea posible.

**NOTA**

La indicación puede desviarse ligeramente si se cambia de técnica de conducción.

En general, esta distancia es mayor si se conduce de manera económica.

### Turista - velocímetro alternativo

El cuentakilómetros digital alternativo facilita la conducción en países donde las señales de límite de velocidad son de otra unidad que la indicada en los instrumentos del vehículo.

La velocidad digital se muestra entonces en la unidad contraria a la del velocímetro analógico. Si el velocímetro analógico está graduado en **mph**, el indicador muestra la velocidad correspondiente en **km/h** o viceversa.



### Información relacionada

- Mostrar datos de viaje en la pantalla del conductor (p. 91)
- Poner a cero los cuentakilómetros parciales (p. 92)
- Mostrar los datos estadísticos del viaje en la pantalla central (p. 92)
- Pantalla del conductor (p. 84)

### Mostrar datos de viaje en la pantalla del conductor

Los valores registrados y calculados en el ordenador de a bordo pueden mostrarse en la pantalla del conductor.

Los valores se guardan en una aplicación del ordenador de a bordo. En el menú de aplicaciones es posible seleccionar la información que debe mostrarse en la pantalla del conductor.

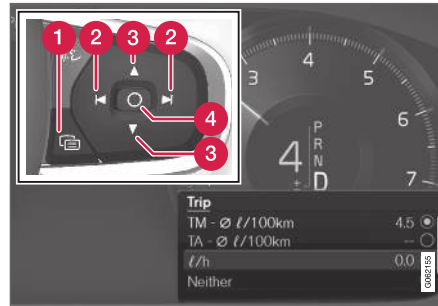

Abra y navegue en el menú de aplicaciones<sup>2</sup> con el teclado derecho del volante.

- 1 Menú de aplicaciones
- 2 Izquierda y derecha
- 3 Arriba y abajo
- 4 Confirmar

1. Abra el menú de aplicaciones en la pantalla del conductor pulsando (1).  
(No se puede abrir el menú de aplicaciones mientras haya un mensaje sin confirmar en la pantalla del conductor. Debe confirmarse la recepción del mensaje antes de poder abrir el menú de aplicaciones.)
2. Navegue a la parte superior del ordenador de a bordo hacia la izquierda o derecha con (2).  
> Las cuatro líneas superiores del menú muestran los valores medidos del cuentakilómetros parcial TM. Las cuatro líneas siguientes del menú, los valores medidos del cuentakilómetros parcial TA. Desplácese hacia arriba y hacia abajo en la lista con (3).

<sup>2</sup> La imagen es esquemática. Los detalles pueden variar según el modelo de automóvil.

- ◀ 3. Baje a los botones opcionales para elegir la información que debe mostrarse en la pantalla del conductor:

- Autonomía hasta depósito vacío
- Cuentakilómetros
- Distancia recorrida de los cuentakilómetros parciales TM y TA o ninguna presentación de la distancia
- Consumo momentáneo de combustible, consumo medio de TM o TA o ninguna visualización de consumo de combustible
- Turista (velocímetro alternativo).

Marque o desmarque una selección con el botón **O** (4). El ajuste se realiza directamente.

### Información relacionada

- Ordenador de a bordo (p. 89)
- Poner a cero los cuentakilómetros parciales (p. 92)

### Poner a cero los cuentakilómetros parciales

Poner a cero el cuentakilómetros parcial con la palanca izquierda del volante.



- Restablezca toda la información del cuentakilómetros parcial TM (es decir, kilometraje parcial, consumo medio, velocidad media y duración del trayecto) mediante una pulsación prolongada del botón **RESET** situado en la palanca izquierda del volante.

Una pulsación breve del botón **RESET** restablecerá únicamente el kilometraje parcial.

El cuentakilómetros parcial TA sólo dispone de puesta a cero automática que se lleva a cabo cuando el automóvil no se utiliza durante cuatro horas o más.

### Información relacionada

- Ordenador de a bordo (p. 89)

### Mostrar los datos estadísticos del viaje en la pantalla central

Los datos estadísticos del ordenador de a bordo se muestran en un gráfico en la pantalla central para ofrecer una visión de conjunto y facilitar una conducción más económica.



Abra la aplicación

**Comportamiento conductor** en la vista de aplicaciones para mostrar la estadística de viaje.

Cada columna del diagrama simboliza un trayecto de 1, 10 o 100 km o millas. Las columnas se llenan de derecha a izquierda durante la conducción. La columna de la derecha muestra el valor del trayecto que se está recorriendo.

Consumo de combustible medio y tiempo de conducción total desde la anterior puesta a cero de los datos estadísticos.

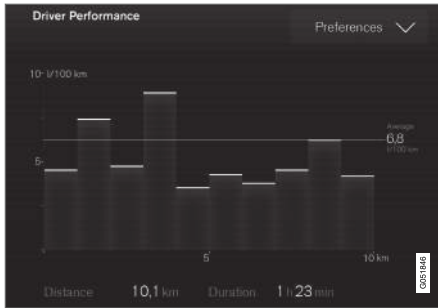

Estadística de viaje del ordenador de a bordo<sup>3</sup>.

### Información relacionada

- Ajustes de los datos estadísticos (p. 93)
- Ordenador de a bordo (p. 89)

## Ajustes de los datos estadísticos

Poner a cero o resetear los ajustes de los datos estadísticos.

1. Abra la aplicación **Comportamiento conductor** en la vista de aplicaciones para mostrar la estadística de viaje.

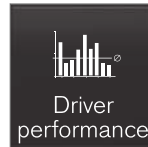

2. Pulse **Preferencias** para

- ajustar la escala del gráfico. Seleccione una resolución de la barra de 1, 10 o 100 km o millas.
- poner a cero los datos después de cada viaje. Se efectúa cuando el vehículo ha estado parado más de 4 horas.
- poner a cero los datos del viaje actual.

Se ponen a cero los datos estadísticos de viaje, el consumo medio de combustible calculado y el tiempo de conducción total.

Las unidades de distancia, velocidad etc. pueden cambiarse a través de los ajustes de sistema en la pantalla central.

### Información relacionada

- Mostrar los datos estadísticos del viaje en la pantalla central (p. 92)
- Ordenador de a bordo (p. 89)
- Poner a cero los cuentakilómetros parciales (p. 92)

<sup>3</sup> La imagen es esquemática. Los detalles pueden variar según el modelo de automóvil.

## Fecha y hora

El reloj se muestra tanto en la pantalla del conductor como en la pantalla central.

### Ubicación del reloj



Ubicación del reloj en las pantallas del conductor de 12 y 8 pulgadas.

En la pantalla central, el reloj está situado en la parte derecha de la barra de estado.

En algunas situaciones, los mensajes y la información pueden tapar el reloj en la pantalla del conductor.

### Ajustes de fecha y hora

- Seleccione **Ajustes** → **Sistema** → **Fecha y hora** en la vista superior de la pantalla central para modificar el formato de fecha y hora

Programa la fecha y la hora pulsando las flechas de arriba y abajo en la pantalla táctil.

## Hora automática en vehículos con GPS

Si el vehículo está equipado con sistema de navegación, es posible seleccionar **Hora automática**. La zona horaria se ajusta entonces de forma automática según el lugar donde se encuentra el vehículo. En ciertos tipos de sistemas de navegación, es necesario programar el lugar (país) por el que circula para que la zona horaria sea correcta. Si no está seleccionado **Hora automática**, la fecha y la hora se programa con las flechas arriba y abajo en la pantalla táctil.

### Hora de verano

En algunos países, es posible seleccionar la programación automática de la hora de verano con **Auto**. En otros países, la hora de verano puede programarse con **Act.** o **Desact.**

### Información relacionada

- Pantalla del conductor (p. 84)
- Cambiar los ajustes en la pantalla central (p. 137)

## Indicador de temperatura ambiente

La temperatura exterior se muestra en la pantalla del conductor.

Un sensor detecta la temperatura exterior.

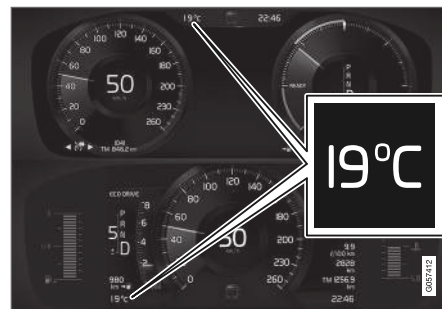

Ubicación del indicador de temperatura ambiente en las pantallas del conductor de 12 y 8 pulgadas.

Cuando el automóvil ha estado parado, el indicador puede mostrar un valor de temperatura demasiado elevado.

Si la temperatura exterior se sitúa entre -5 y +2°C (23-36°F) se enciende también un símbolo de copo de nieve en la pantalla del conductor, que avisa del riesgo de derrape.

El símbolo de copo de nieve se enciende también provisionalmente en la pantalla de visualización frontal si el vehículo lleva este equipamiento.

Cambie la unidad de medida, por ejemplo, del indicador de temperatura en los ajustes del sistema de la vista superior de la pantalla central.



**Información relacionada**

- Pantalla del conductor (p. 84)
- Cambiar las unidades del sistema (p. 135)

**Símbolos de control en la pantalla del conductor**

Los símbolos de control avisan al conductor de que está activada una función, de que un sistema actúa o de que se ha producido un error o una deficiencia.

Símbolo	Significado
	<p><b>Información, lea el texto en pantalla</b></p> <p>El símbolo de información se enciende en combinación con un mensaje en la pantalla del conductor cuando se produce alguna alteración en el sistema del automóvil. El símbolo de advertencia también puede encenderse en combinación con otros símbolos.</p>
	<p><b>Avería en el sistema de frenos</b></p> <p>El símbolo se enciende en caso de avería del freno de estacionamiento.</p>
	<p><b>Avería en el sistema ABS</b></p> <p>El símbolo se enciende cuando el sistema no funciona. El sistema de frenos del automóvil sigue funcionando pero sin la función ABS.</p>

Símbolo	Significado
	<p><b>Freno automático conectado</b></p> <p>El símbolo se enciende cuando el sistema está activado y actúa el freno de servicio o el freno de estacionamiento. El freno mantiene quieto el vehículo cuando se ha parado.</p>
	<p><b>Sistema de presión de neumáticos</b></p> <p>El símbolo se enciende cuando la presión de los neumáticos es baja. Si hay un error en el sistema de presión de los neumáticos, el símbolo destellará aproximadamente 1 minuto y después se encenderá con luz fija. Esto se puede deber a que el sistema no puede detectar ni avisar de que la presión de los neumáticos es baja.</p>



Símbolo	Significado
	<p><b>Sistema de depuración de los gases de escape</b></p> <p>Si el símbolo se enciende al arrancar el motor, puede haber una avería en el sistema de depuración de los gases de escape. Lleve el automóvil a un taller para una revisión. Volvo recomienda que se ponga en contacto con un taller autorizado Volvo.</p>
	<p><b>Intermitentes izquierdo y derecho</b></p> <p>Los símbolos destellan cuando se utilizan los intermitentes.</p>
	<p><b>Luces de posición</b></p> <p>El símbolo se enciende cuando se activan las luces de posición.</p>
	<p><b>Error en el sistema de faros</b></p> <p>El símbolo se enciende cuando se produce un error en la función ABL (Active Bending Lights) o si surge otro error en el sistema de faros.</p>

Símbolo	Significado
	<p><b>Luz larga automática conectada</b></p> <p>El símbolo se enciende con luz azul cuando está activada la luz larga automática.</p>
	<p><b>Luz larga automática desconectada</b></p> <p>El símbolo se enciende con luz blanca cuando está desactivada la luz larga automática.</p>
	<p><b>Luz larga encendida</b></p> <p>El símbolo luce cuando está encendida la luz larga o la ráfaga de luces largas.</p>
	<p><b>Luz larga automática conectada</b></p> <p>El símbolo se enciende con luz azul cuando está activada la luz larga automática. Las luces de posición están activadas.</p>
	<p><b>Luz larga automática desconectada</b></p> <p>El símbolo se enciende con luz blanca cuando está desactivada la luz larga automática. Las luces de posición están activadas.</p>

Símbolo	Significado
	<p><b>Luz larga encendida</b></p> <p>El símbolo se enciende cuando se activan las luces largas y las de posición.</p>
	<p><b>Faros antiniebla delanteros conectados</b></p> <p>El símbolo se enciende cuando está conectada la luz antiniebla delantera.</p>
	<p><b>Luz antiniebla trasera conectada</b></p> <p>El símbolo se enciende cuando está conectada la luz antiniebla trasera.</p>
	<p><b>Sensor de lluvia conectado</b></p> <p>El símbolo se enciende cuando está conectado el sensor de lluvia.</p>
	<p><b>Preacondicionamiento conectado</b></p> <p>El símbolo se enciende cuando el calefactor del motor y el climatizador del habitáculo preconditionan el vehículo.</p>

Símbolo	Significado
	<p><b>Sistema de estabilidad</b></p> <p>El parpadeo del símbolo indica que el sistema de control de la estabilidad está en funcionamiento. El símbolo se enciende de manera continua, si se produce una avería en el sistema.</p>
	<p><b>Sistema de estabilidad, modo sport</b></p> <p>El símbolo se enciende cuando está activado el modo sport. El modo Sport le ofrece una sensación de conducción más activa. El sistema detecta si el pedal del acelerador, los movimientos del volante y la toma de curvas son más activos que en conducción normal y permite entonces derrapes controlados del puente trasero hasta cierto nivel antes de intervenir y estabilizar el vehículo.</p>

Símbolo	Significado
	<p><b>Sistema de permanencia en el carril</b></p> <p>Símbolo blanco: Sistema de permanencia en el carril conectado y se detectan las líneas de señalización de la calzada.</p> <p>Símbolo gris: Sistema de permanencia en el carril conectado y no se detectan las líneas de señalización de la calzada.</p> <p>Símbolo de color ámbar: El sistema de permanencia en el carril avisa y/o actúa.</p>

Símbolo	Significado
	<p><b>Sistema de permanencia en el carril y sensor de lluvia</b></p> <p>Símbolo blanco: Sistema de permanencia en el carril conectado y se detectan las líneas de señalización de la calzada. El sensor de lluvia está conectado.</p> <p>Símbolo gris: Sistema de permanencia en el carril conectado y no se detectan las líneas de señalización de la calzada. El sensor de lluvia está conectado.</p>
	<p><b>Sistema AdBlue<sup>A</sup></b></p> <p>Este símbolo se enciende en caso de nivel bajo de AdBlue o si se produce un fallo en el sistema AdBlue.</p>

<sup>A</sup> Vehículos con motor diésel.

### Información relacionada



- Pantalla del conductor (p. 84)
- Símbolos de advertencia en la pantalla del conductor (p. 98)

## Símbolos de advertencia en la pantalla del conductor

Los símbolos de advertencia avisan al conductor de que está activada una función importante o de que se ha producido un error grave o alguna deficiencia.

Símbolo	Significado
	<b>Advertencia</b> El símbolo de advertencia rojo se enciende cuando se ha indicado una avería que puede influir en la seguridad y/o la maniobrabilidad del automóvil. Al mismo tiempo, aparece un mensaje aclaratorio en la pantalla del conductor. El símbolo de advertencia también puede encenderse en combinación con otros símbolos.
	<b>Testigo del cinturón de seguridad</b> El símbolo se enciende o parpadea si alguno de los ocupantes de los asientos delanteros no lleva puesto el cinturón de seguridad o si se lo quita alguno de los ocupantes del asiento trasero.

Símbolo	Significado
	<b>Airbags</b> Si el símbolo permanece encendido o se enciende durante la marcha, se ha detectado un fallo en algunos de los sistemas de seguridad del vehículo. Lea el mensaje que aparece en la pantalla del conductor. Volvo recomienda que se ponga en contacto con un taller autorizado Volvo.
	<b>Avería en el sistema de frenos</b> Si el símbolo se enciende, el nivel del líquido de frenos puede ser demasiado bajo. Busque el taller autorizado más próximo para control y reparación del nivel de líquido de frenos.
	<b>Freno de estacionamiento aplicado</b> El símbolo se enciende de manera constante cuando el freno de estacionamiento está aplicado. Cuando el símbolo destella, es señal de que se ha producido una avería. Lea el mensaje que aparece en la pantalla del conductor.

Símbolo	Significado
	<b>Baja presión de aceite</b> Si el símbolo se enciende durante la marcha, la presión de aceite del motor es demasiado baja. Pare inmediatamente el motor y compruebe el nivel de aceite del motor, añada más en caso necesario. Si el símbolo se enciende aunque el nivel de aceite sea normal, póngase en contacto con un taller. Volvo recomienda que se ponga en contacto con un taller autorizado Volvo.
	<b>El alternador no carga</b> El símbolo se enciende durante la marcha si se ha producido una avería en el sistema eléctrico. Lleve el vehículo a un taller. Volvo recomienda que se ponga en contacto con un taller autorizado Volvo.
	<b>Riesgo de colisión</b> City Safety advierte de un riesgo de colisión con otro vehículo, peatón, ciclista o animal grande.



**Información relacionada**

- Símbolos de control en la pantalla del conductor (p. 95)
- Pantalla del conductor (p. 84)

**Contrato de licencia de la pantalla del conductor**

Una licencia es un contrato que concede autorización para desempeñar cierta actividad o a explotar un derecho, según las condiciones indicadas en el contrato. El siguiente texto presenta los términos y condiciones de Volvo con fabricantes o diseñadores y está en inglés.

**Boost Software License 1.0**

Permission is hereby granted, free of charge, to any person or organization obtaining a copy of the software and accompanying documentation covered by this license (the "Software") to use, reproduce, display, distribute, execute, and transmit the Software, and to prepare derivative works of the Software, and to permit third-parties to whom the Software is furnished to do so, all subject to the following: The copyright notices in the Software and this entire statement, including the above license grant, this restriction and the following disclaimer, must be included in all copies of the Software, in whole or in part, and all derivative works of the Software, unless such copies or derivative works are solely in the form of machine-executable object code generated by a source language processor.

THE SOFTWARE IS PROVIDED "AS IS", WITHOUT WARRANTY OF ANY KIND, EXPRESS OR IMPLIED, INCLUDING BUT NOT LIMITED TO THE WARRANTIES OF MERCHANTABILITY, FITNESS FOR A PARTICULAR PURPOSE, TITLE AND NON-

INFRINGEMENT. IN NO EVENT SHALL THE COPYRIGHT HOLDERS OR ANYONE DISTRIBUTING THE SOFTWARE BE LIABLE FOR ANY DAMAGES OR OTHER LIABILITY, WHETHER IN CONTRACT, TORT OR OTHERWISE, ARISING FROM, OUT OF OR IN CONNECTION WITH THE SOFTWARE OR THE USE OR OTHER DEALINGS IN THE SOFTWARE.

◀◀ **BSD 4-clause "Original" or "Old" License**

Copyright (c) 1982, 1986, 1990, 1991, 1993  
The Regents of the University of California. All rights reserved.

Redistribution and use in source and binary forms, with or without modification, are permitted provided that the following conditions are met:

1. Redistributions of source code must retain the above copyright notice, this list of conditions and the following disclaimer.
2. Redistributions in binary form must reproduce the above copyright notice, this list of conditions and the following disclaimer in the documentation and/or other materials provided with the distribution.
3. All advertising materials mentioning features or use of this software must display the following acknowledgement: This product includes software developed by the University of California, Berkeley and its contributors.
4. Neither the name of the University nor the names of its contributors may be used to endorse or promote products derived from this software without specific prior written permission.

THIS SOFTWARE IS PROVIDED BY THE REGENTS AND CONTRIBUTORS "AS IS" AND ANY EXPRESS OR IMPLIED WARRANTIES, INCLUDING, BUT NOT LIMITED TO, THE IMPLIED WARRANTIES OF MERCHANTABILITY

AND FITNESS FOR A PARTICULAR PURPOSE ARE DISCLAIMED. IN NO EVENT SHALL THE REGENTS OR CONTRIBUTORS BE LIABLE FOR ANY DIRECT, INDIRECT, INCIDENTAL, SPECIAL, EXEMPLARY, OR CONSEQUENTIAL DAMAGES (INCLUDING, BUT NOT LIMITED TO, PROCUREMENT OF SUBSTITUTE GOODS OR SERVICES; LOSS OF USE, DATA, OR PROFITS; OR BUSINESS INTERRUPTION) HOWEVER CAUSED AND ON ANY THEORY OF LIABILITY, WHETHER IN CONTRACT, STRICT LIABILITY, OR TORT (INCLUDING NEGLIGENCE OR OTHERWISE) ARISING IN ANY WAY OUT OF THE USE OF THIS SOFTWARE, EVEN IF ADVISED OF THE POSSIBILITY OF SUCH DAMAGE.

**BSD 3-clause "New" or "Revised" License**

Copyright (c) 2011-2014, Yann Collet.

Redistribution and use in source and binary forms, with or without modification, are permitted provided that the following conditions are met:

1. Redistributions of source code must retain the above copyright notice, this list of conditions and the following disclaimer.
2. Redistributions in binary form must reproduce the above copyright notice, this list of conditions and the following disclaimer in the documentation and/or other materials provided with the distribution.
3. Neither the name of the organisation nor the names of its contributors may be used to

endorse or promote products derive from this software without specific prior written permission.

THIS SOFTWARE IS PROVIDED BY THE COPYRIGHT HOLDERS AND CONTRIBUTORS "AS IS" AND ANY EXPRESS OR IMPLIED WARRANTIES, INCLUDING, BUT NOT LIMITED TO, THE IMPLIED WARRANTIES OF MERCHANTABILITY AND FITNESS FOR A PARTICULAR PURPOSE ARE DISCLAIMED. IN NO EVENT SHALL THE COPYRIGHT HOLDER OR CONTRIBUTORS BE LIABLE FOR ANY DIRECT, INDIRECT, INCIDENTAL, SPECIAL, EXEMPLARY, OR CONSEQUENTIAL DAMAGES (INCLUDING, BUT NOT LIMITED TO, PROCUREMENT OF SUBSTITUTE GOODS OR SERVICES; LOSS OF USE, DATA, OR PROFITS; OR BUSINESS INTERRUPTION) HOWEVER CAUSED AND ON ANY THEORY OF LIABILITY, WHETHER IN CONTRACT, STRICT LIABILITY, OR TORT (INCLUDING NEGLIGENCE OR OTHERWISE) ARISING IN ANY WAY OUT OF THE USE OF THIS SOFTWARE, EVEN IF ADVISED OF THE POSSIBILITY OF SUCH DAMAGE.

**BSD 2-clause "Simplified" license**

Copyright (c) <YEAR>, <OWNER> All rights reserved.

Redistribution and use in source and binary forms, with or without modification, are permitted provided that the following conditions are met:

1. Redistributions of source code must retain the above copyright notice, this list of conditions and the following disclaimer.
2. Redistributions in binary form must reproduce the above copyright notice, this list of conditions and the following disclaimer in the documentation and/or other materials provided with the distribution.

THIS SOFTWARE IS PROVIDED BY THE COPYRIGHT HOLDERS AND CONTRIBUTORS "AS IS" AND ANY EXPRESS OR IMPLIED WARRANTIES, INCLUDING, BUT NOT LIMITED TO, THE IMPLIED WARRANTIES OF MERCHANTABILITY AND FITNESS FOR A PARTICULAR PURPOSE ARE DISCLAIMED. IN NO EVENT SHALL THE COPYRIGHT OWNER OR CONTRIBUTORS BE LIABLE FOR ANY DIRECT, INDIRECT, INCIDENTAL, SPECIAL, EXEMPLARY, OR CONSEQUENTIAL DAMAGES (INCLUDING, BUT NOT LIMITED TO, PROCUREMENT OF SUBSTITUTE GOODS OR SERVICES; LOSS OF USE, DATA, OR PROFITS; OR BUSINESS INTERRUPTION) HOWEVER CAUSED AND ON ANY THEORY OF LIABILITY, WHETHER IN CONTRACT, STRICT LIABILITY,

OR TORT (INCLUDING NEGLIGENCE OR OTHERWISE) ARISING IN ANY WAY OUT OF THE USE OF THIS SOFTWARE, EVEN IF ADVISED OF THE POSSIBILITY OF SUCH DAMAGE.

The views and conclusions contained in the software and documentation are those of the authors and should not be interpreted as representing official policies, either expressed or implied, of the FreeBSD Project.

**FreeType Project License**

1. Copyright 1996-1999 by David Turner, Robert Wilhelm, and Werner Lemberg  
Introduction The FreeType Project is distributed in several archive packages; some of them may contain, in addition to the FreeType font engine, various tools and contributions which rely on, or relate to, the FreeType Project. This license applies to all files found in such packages, and which do not fall under their own explicit license. The license affects thus the FreeType font engine, the test programs, documentation and makefiles, at the very least. This license was inspired by the BSD, Artistic, and IJG (Independent JPEG Group) licenses, which all encourage inclusion and use of free software in commercial and freeware products alike. As a consequence, its main points are that:
  - o We don't promise that this software works. However, we are interested in any kind of bug reports. ('as is'

distribution)
 

- o You can use this software for whatever you want, in parts or full form, without having to pay us. ('royalty-free' usage)
- o You may not pretend that you wrote this software. If you use it, or only parts of it, in a program, you must acknowledge somewhere in your documentation that you've used the FreeType code. ('credits')

 We specifically permit and encourage the inclusion of this software, with or without modifications, in commercial products, provided that all warranty or liability claims are assumed by the product vendor. Legal Terms 0. Definitions Throughout this license, the terms 'package', 'FreeType Project', and 'FreeType archive' refer to the set of files originally distributed by the authors (David Turner, Robert Wilhelm, and Werner Lemberg) as the 'FreeType project', be they named as alpha, beta or final release. 'You' refers to the licensee, or person using the project, where 'using' is a generic term including compiling the project's source code as well as linking it to form a 'program' or 'executable'. This program is referred to as 'a program using the FreeType engine'. This license applies to all files distributed in the original FreeType archive, including all source code, binaries and documentation, unless otherwise stated in the file in its original, unmodified form as distributed in the original archive. If you are unsure whether or not a particular file is covered by this license, you





must contact us to verify this. The FreeType project is copyright (C) 1996-1999 by David Turner, Robert Wilhelm, and Werner Lemberg. All rights reserved except as specified below. 1. No Warranty THE FREETYPE ARCHIVE IS PROVIDED 'AS IS' WITHOUT WARRANTY OF ANY KIND, EITHER EXPRESSED OR IMPLIED, INCLUDING, BUT NOT LIMITED TO, WARRANTIES OF MERCHANTABILITY AND FITNESS FOR A PARTICULAR PURPOSE. IN NO EVENT WILL ANY OF THE AUTHORS OR COPYRIGHT HOLDERS BE LIABLE FOR ANY DAMAGES CAUSED BY THE USE OR THE INABILITY TO USE, OF THE FREETYPE PROJECT. As you have not signed this license, you are not required to accept it. However, as the FreeType project is copyrighted material, only this license, or another one contracted with the authors, grants you the right to use, distribute, and modify it. Therefore, by using, distributing, or modifying the FreeType project, you indicate that you understand and accept all the terms of this license.

2. Redistribution Redistribution and use in source and binary forms, with or without modification, are permitted provided that the following conditions are met: o Redistribution of source code must retain this license file ('licence.txt') unaltered; any additions, deletions or changes to the original files must be clearly indicated in accompanying

documentation. The copyright notices of the unaltered, original files must be preserved in all copies of source files. o Redistribution in binary form must provide a disclaimer that states that the software is based in part of the work of the FreeType Team, in the distribution documentation. We also encourage you to put an URL to the FreeType web page in your documentation, though this isn't mandatory. These conditions apply to any software derived from or based on the FreeType code, not just the unmodified files. If you use our work, you must acknowledge us. However, no fee need be paid to us.

3. Advertising The names of FreeType's authors and contributors may not be used to endorse or promote products derived from this software without specific prior written permission. We suggest, but do not require, that you use one or more of the following phrases to refer to this software in your documentation or advertising materials: 'FreeType Project', 'FreeType Engine', 'FreeType library', or 'FreeType Distribution'.
4. Contacts There are two mailing lists related to FreeType: o [freetype@freetype.org](mailto:freetype@freetype.org) Discusses general use and applications of FreeType, as well as future and wanted additions to the library and distribution. If you are looking for support, start in this list if you haven't found anything to help you in the documentation. o [devel@freetype.org](mailto:devel@freetype.org)

Discusses bugs, as well as engine internals, design issues, specific licenses, porting, etc. o <http://www.freetype.org> Holds the current FreeType web page, which will allow you to download our latest development version and read online documentation. You can also contact us individually at: David Turner <[david.turner@freetype.org](mailto:david.turner@freetype.org)> Robert Wilhelm <[robert.wilhelm@freetype.org](mailto:robert.wilhelm@freetype.org)> Werner Lemberg <[werner.lemberg@freetype.org](mailto:werner.lemberg@freetype.org)>

**Libpng License**

This copy of the libpng notices is provided for your convenience. In case of any discrepancy between this copy and the notices in the file png.h that is included in the libpng distribution, the latter shall prevail.

**COPYRIGHT NOTICE, DISCLAIMER, and LICENSE:**

If you modify libpng you may insert additional notices immediately following this sentence.

libpng versions 1.0.7, July 1, 2000, through 1.0.13, April 15, 2002, are Copyright (c) 2000-2002 Glenn Randers-Pehrson and are distributed according to the same disclaimer and license as libpng-1.0.6 with the following individuals added to the list of Contributing Authors

Simon-Pierre Cadieux

Eric S. Raymond

Gilles Vollant

and with the following additions to the disclaimer:

There is no warranty against interference with your enjoyment of the library or against infringement. There is no warranty that our efforts or the library will fulfill any of your particular purposes or needs. This library is provided with all faults, and the entire risk of satisfactory quality, performance, accuracy, and effort is with the user.

libpng versions 0.97, January 1998, through 1.0.6, March 20, 2000, are Copyright (c) 1998, 1999 Glenn Randers-Pehrson, and are distributed according to the same disclaimer and license as libpng-0.96, with the following individuals added to the list of Contributing Authors:

Tom Lane

Glenn Randers-Pehrson

Willem van Schaik

libpng versions 0.89, June 1996, through 0.96, May 1997, are Copyright (c) 1996, 1997 Andreas Dilger Distributed according to the same disclaimer and license as libpng-0.88, with the following individuals added to the list of Contributing Authors:

John Bowler

Kevin Bracey

Sam Bushell

Magnus Holmgren

Greg Roelofs

Tom Tanner

libpng versions 0.5, May 1995, through 0.88, January 1996, are Copyright (c) 1995, 1996 Guy Eric Schalnat, Group 42, Inc.

For the purposes of this copyright and license, "Contributing Authors" is defined as the following set of individuals:

Andreas Dilger

Dave Martindale

Guy Eric Schalnat

Paul Schmidt

Tim Wegner

The PNG Reference Library is supplied "AS IS". The Contributing Authors and Group 42, Inc. disclaim all warranties, expressed or implied, including, without limitation, the warranties of merchantability and of fitness for any purpose. The Contributing Authors and Group 42, Inc. assume no liability for direct, indirect, incidental, special, exemplary, or consequential damages, which may result from the use of the PNG Reference Library, even if advised of the possibility of such damage.

Permission is hereby granted to use, copy, modify, and distribute this source code, or portions hereof, for any purpose, without fee, subject to the following restrictions:

- ◀ 1. The origin of this source code must not be misrepresented.
- 2. Altered versions must be plainly marked as such and must not be misrepresented as being the original source.
- 3. This Copyright notice may not be removed or altered from any source or altered source distribution.

The Contributing Authors and Group 42, Inc. specifically permit, without fee, and encourage the use of this source code as a component to supporting the PNG file format in commercial products. If you use this source code in a product, acknowledgment is not required but would be appreciated.

A "png\_get\_copyright" function is available, for convenient use in "about" boxes and the like:

```
printf("%s",png_get_copyright(NULL));
```

Also, the PNG logo (in PNG format, of course) is supplied in the files "pngbar.png" and "pngbar.jpg (88x31) and "pngnow.png" (98x31).

Libpng is OSI Certified Open Source Software. OSI Certified Open Source is a certification mark of the Open Source Initiative.

Glenn Randers-Pehrson randeg@alum.rpi.edu  
April 15, 2002

### **MIT License**

Copyright (c) <year> <copyright holders>

Permission is hereby granted, free of charge, to any person obtaining a copy of this software and associated documentation files (the "Software"), to deal in the Software without restriction, including without limitation the rights to use, copy, modify, merge, publish, distribute, sublicense, and/or sell copies of the Software, and to permit persons to whom the Software is furnished to do so, subject to the following conditions:

The above copyright notice and this permission notice shall be included in all copies or substantial portions of the Software.

THE SOFTWARE IS PROVIDED "AS IS", WITHOUT WARRANTY OF ANY KIND, EXPRESS OR IMPLIED, INCLUDING BUT NOT LIMITED TO THE WARRANTIES OF MERCHANTABILITY, FITNESS FOR A PARTICULAR PURPOSE AND NONINFRINGEMENT. IN NO EVENT SHALL THE AUTHORS OR COPYRIGHT HOLDERS BE LIABLE FOR ANY CLAIM, DAMAGES OR OTHER LIABILITY, WHETHER IN AN ACTION OF CONTRACT, TORT OR OTHERWISE, ARISING FROM, OUT OF OR IN CONNECTION WITH THE SOFTWARE OR THE USE OR OTHER DEALINGS IN THE SOFTWARE.

### **zlib License**

The zlib/libpng License Copyright (c) <year>  
<copyright holders>

This software is provided 'as-is', without any express or implied warranty. In no event will the authors be held liable for any damages arising from the use of this software.

Permission is granted to anyone to use this software for any purpose, including commercial applications, and to alter it and redistribute it freely, subject to the following restrictions:

- 1. The origin of this software must not be misrepresented; you must not claim that you wrote the original software. If you use this software in a product, an acknowledgment in the product documentation would be appreciated but is not required.
- 2. Altered source versions must be plainly marked as such, and must not be misrepresented as being the original software.
- 3. This notice may not be removed or altered from any source distribution.

**SGI Free Software B License Version 2.0.**

SGI FREE SOFTWARE LICENSE B (Version 2.0, Sept. 18, 2008)

Copyright (C) [dates of first publication] Silicon Graphics, Inc. All Rights Reserved. Permission is hereby granted, free of charge, to any person obtaining a copy of this software and associated documentation files (the "Software"), to deal in the Software without restriction, including without limitation the rights to use, copy, modify, merge, publish, distribute, sublicense, and/or sell copies of the Software, and to permit persons to whom the Software is furnished to do so, subject to the following conditions: The above copyright notice including the dates of first publication and either this permission notice or a reference to <http://oss.sgi.com/projects/FreeB/> shall be included in all copies or substantial portions of the Software.

THE SOFTWARE IS PROVIDED "AS IS", WITHOUT WARRANTY OF ANY KIND, EXPRESS OR IMPLIED, INCLUDING BUT NOT LIMITED TO THE WARRANTIES OF MERCHANTABILITY, FITNESS FOR A PARTICULAR PURPOSE AND NONINFRINGEMENT. IN NO EVENT SHALL SILICON GRAPHICS, INC. BE LIABLE FOR ANY CLAIM, DAMAGES OR OTHER LIABILITY, WHETHER IN AN ACTION OF CONTRACT, TORT OR OTHERWISE, ARISING FROM, OUT OF OR IN CONNECTION WITH THE SOFTWARE OR THE USE OR OTHER DEALINGS IN THE SOFTWARE.

Except as contained in this notice, the name of Silicon Graphics, Inc. shall not be used in advertising or otherwise to promote the sale, use or other dealings in this Software without prior written authorization from Silicon Graphics, Inc.

**Información relacionada**

- Pantalla del conductor (p. 84)

**Menú de aplicaciones en la pantalla del conductor**

El menú de aplicaciones de la pantalla del conductor permite acceder rápidamente a funciones de uso frecuente.



El menú de aplicaciones de la pantalla del conductor puede utilizarse en lugar de emplear la pantalla central. La imagen es esquemática: el diseño puede variar.

El menú de aplicaciones se muestra en la pantalla del conductor y se controla con el teclado derecho del volante. Con el menú de aplicaciones, resulta más fácil alternar entre diferentes aplicaciones o funciones de las aplicaciones sin tener que soltar el volante.

**Funciones del menú de aplicaciones**

Las diferentes aplicaciones dan acceso a diferentes tipos de funciones. Desde el menú de

- « aplicaciones, pueden controlarse las siguientes aplicaciones y sus funciones correspondientes:

Aplicación	Funciones
Ordenador de a bordo	Selección de cuentakilómetros parcial, selección de lo que debe mostrarse en la pantalla del conductor, etc.
Reproductor de medios	Selección de fuente activa en el reproductor de medios.
Teléfono	Llamar a un contacto de la lista de llamadas.
Navegación	Guía al destino etc.

### Información relacionada

- Pantalla del conductor (p. 84)
- Visión de conjunto de la pantalla central (p. 112)
- Gestionar el menú de aplicaciones en la pantalla del conductor (p. 106)

## Gestionar el menú de aplicaciones en la pantalla del conductor

El menú de aplicaciones de la pantalla del conductor se controla con el teclado derecho del volante.

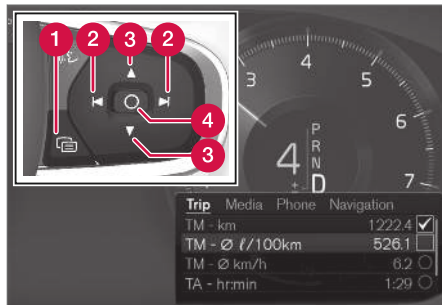

Menú de aplicaciones y teclado derecho del volante.

- 1 Abrir y cerrar
- 2 Izquierda y derecha
- 3 Arriba y abajo
- 4 Confirmar

## Abrir y cerrar el menú de aplicaciones

- Pulse abrir y cerrar (1).

(No se puede abrir el menú de aplicaciones mientras haya un mensaje sin confirmar en la pantalla del conductor. Debe confirmarse la recepción del mensaje antes de poder abrir el menú de aplicaciones.)

- > El menú de aplicaciones se abre o se cierra.

El menú de aplicaciones se cierra automáticamente después de un rato de inactividad o para determinadas selecciones.

## Navegar y seleccionar en el menú de aplicaciones

1. Navegue entre las diferentes aplicaciones disponibles pulsando izquierda o derecha (2).
  - > Las funciones de la aplicación anterior y siguiente se muestran en el menú aplicaciones.
2. Desplácese entre las funciones de la aplicación seleccionada pulsando hacia arriba o hacia abajo (3).
3. Confirme o marque una opción de la función pulsando en confirmar (4).
  - > La función se conecta y, en algunas selecciones, se cierra menú de aplicaciones.



Si vuelve a abrirse el menú de aplicaciones, se muestran directamente las funciones de la última aplicación seleccionada.

### Información relacionada

- Menú de aplicaciones en la pantalla del conductor (p. 105)
- Mensajes en la pantalla del conductor (p. 107)

## Mensajes en la pantalla del conductor

La pantalla del conductor puede mostrar en diferentes circunstancias mensajes para informar o ayudar al conductor.



Mensaje en la pantalla del conductor<sup>4</sup>.



Mensaje en la pantalla del conductor<sup>5</sup>.

En la pantalla del conductor se muestran mensajes con un alto grado de prioridad para el conductor.

Los mensajes pueden aparecer en diferentes sitios de la pantalla del conductor según la demás información que se muestra en aquel momento. Después de un momento o tras haber confirmado o resuelto debidamente el mensaje, este desaparece de la pantalla del conductor. Si es necesario guardar un mensaje, este se coloca en la aplicación **Estado del coche** que se abre en la vista de aplicaciones de la pantalla central.

El diseño del mensaje puede variar y puede mostrarse junto con gráfico, símbolos o botones para, por ejemplo, confirmar el mensaje o aceptar una petición.

<sup>4</sup> Con la pantalla del conductor de 8 pulgadas.

<sup>5</sup> Con la pantalla del conductor de 12 pulgadas.

#### « Mensajes de revisión

A continuación, mostramos una selección de importantes mensajes de revisión y su significado.

Mensaje	Significado
<b>Pare de manera segura<sup>A</sup></b>	Detenga el automóvil y pare el motor. Peligro de avería grave. Póngase en contacto con un taller <sup>B</sup> .
<b>Apagar el motor<sup>A</sup></b>	Detenga el automóvil y pare el motor. Peligro de avería grave. Póngase en contacto con un taller <sup>B</sup> .
<b>Revisión urgente. Diríjase al taller<sup>A</sup></b>	Póngase en contacto con un taller <sup>B</sup> para una revisión inmediata del vehículo.
<b>Revisión necesaria<sup>A</sup></b>	Póngase en contacto con un taller <sup>B</sup> para una revisión del automóvil tan pronto como sea posible.
<b>Mantenimiento regular Reserve hora para mantenimiento</b>	Revisión regular. Póngase en contacto con un taller <sup>B</sup> . Se muestra antes de la fecha para la siguiente revisión.

Mensaje	Significado
<b>Mantenimiento regular Se debe revisar el vehículo</b>	Revisión regular. Póngase en contacto con un taller <sup>B</sup> . Se muestra en la fecha para la siguiente revisión.
<b>Mantenimiento regular Intervalo mantenimiento superado</b>	Revisión regular. Póngase en contacto con un taller <sup>B</sup> . Se muestra cuando ha pasado la fecha para la revisión.
<b>Desactivada temporalmente<sup>A</sup></b>	Una función se ha desconectado temporalmente y se repone automáticamente durante la conducción o después de volver a arrancar el vehículo.

<sup>A</sup> Parte del mensaje, que se muestra junto con la información sobre dónde se ha producido el problema.

<sup>B</sup> Recomendamos los servicios de un taller autorizado Volvo.

#### Información relacionada

- Gestionar mensajes en la pantalla del conductor (p. 108)
- Gestión de mensajes guardados desde la pantalla del conductor (p. 110)
- Mensajes en la pantalla central (p. 144)

## Gestionar mensajes en la pantalla del conductor

Los mensajes de la pantalla del conductor se controlan con el teclado derecho del volante.

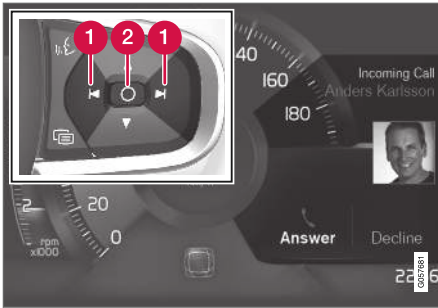

Mensaje en la pantalla del conductor<sup>6</sup> y teclado derecho del volante.



Mensaje en la pantalla del conductor<sup>7</sup> y teclado derecho del volante.

1 Izquierda y derecha

2 Confirmar

Algunos mensajes de la pantalla del conductor contienen uno o varios botones para, por ejemplo, confirmar el mensaje o aceptar una petición.

### Gestionar un mensaje nuevo

Para mensajes con botones:

1. Navegue entre los diferentes botones disponibles pulsando izquierda o derecha (1).
2. Confirme la selección pulsando confirmar (2).
  - > El mensaje desaparece de la pantalla del conductor.

Para mensajes sin botones:

- Cierre el mensaje pulsando confirmar (2) o deje que el mensaje se cierre automáticamente al cabo de un rato.
  - > El mensaje desaparece de la pantalla del conductor.

Si es necesario guardar un mensaje, este se coloca en la aplicación **Estado del coche** que se abre en la vista de aplicaciones de la pantalla central. En ese caso, se muestra el mensaje **Mensaje guardado en app Estado del coche** en la pantalla central.

### Información relacionada

- Mensajes en la pantalla del conductor (p. 107)
- Gestión de mensajes guardados desde la pantalla del conductor (p. 110)
- Mensajes en la pantalla central (p. 144)

<sup>6</sup> Con la pantalla del conductor de 8 pulgadas.

<sup>7</sup> Con la pantalla del conductor de 12 pulgadas.

## Gestión de mensajes guardados desde la pantalla del conductor

Los mensajes que se guardan en las pantallas del conductor y central se gestionan en ambos casos en la pantalla central.

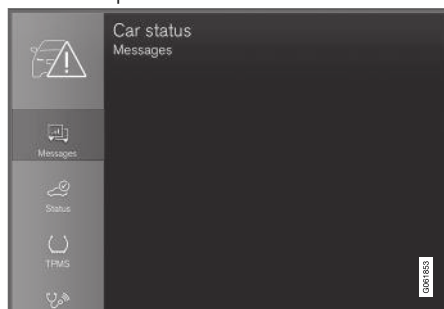

Los mensajes guardados pueden visualizarse en la aplicación **Estado del coche**.

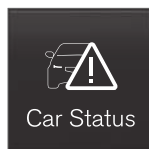

Los mensajes mostrados en la pantalla del conductor que necesitan guardarse se sitúan en la aplicación **Estado del coche** de la pantalla central. En ese caso, se muestra el mensaje **Mensaje guardado**

en app **Estado del coche** en la pantalla central.

### Leer un mensaje guardado

Leer un mensaje guardado directamente:

- Puse el botón a la derecha del mensaje **Mensaje guardado en app Estado del coche** en la pantalla central.
  - > El mensaje guardado se muestra en la aplicación **Estado del coche**.

Leer un mensaje guardado posteriormente:

1. Abra la aplicación **Estado del coche** en la vista de aplicaciones de la pantalla central.
  - > La aplicación se inicia en la vista parcial inferior de la vista inicial.
2. Seleccione la pestaña **Mensajes** en la aplicación.
  - > Se muestra una lista con mensajes guardados.
3. Pulse en un mensaje para expandirlo o minimizarlo.
  - > Encontrará más información sobre el mensaje en la lista y la imagen de la izquierda en la aplicación muestra información sobre el mensaje de forma gráfica.

### Gestionar un mensaje guardado

Cuando están expandidos, algunos mensajes tienen dos botones disponibles para reservar hora

para una revisión o para leer el manual del propietario.

Reservar hora para revisión en relación con el mensaje guardado:

- Cuando el mensaje está expandido, pulse **Solicitar cita** **Llamar para pedir cita**<sup>8</sup> y obtendrá ayuda para reservar hora para una revisión.
  - > Con **Solicitar cita**: La pestaña **Citas** se abre en la aplicación y crea una solicitud de reserva de hora para revisión y reparación.
  - Con **Llamar para pedir cita**: La aplicación se inicia y llama a un centro de atención al cliente para reservar hora para revisión y reparación.

Leer el manual de propietario en relación con el mensaje guardado:

- Cuando el mensaje está expandido, pulse **Manual del propietario** para leer el manual del propietario en relación con el mensaje.
  - > El manual del propietario se abre en la pantalla central y muestra información relacionada con el mensaje.

Los mensajes guardados en la aplicación se borran automáticamente cada vez que se arranca el motor.

<sup>8</sup> Depende del mercado. También es necesario que el Volvo ID y el taller seleccionado estén registrados.

### **Información relacionada**

- Mensajes en la pantalla del conductor (p. 107)
- Gestionar mensajes en la pantalla del conductor (p. 108)
- Mensajes en la pantalla central (p. 144)

### **Visión de conjunto de la pantalla central**

En la pantalla central se controlan muchas de las funciones del vehículo. Se presenta aquí la pantalla central y sus posibilidades.

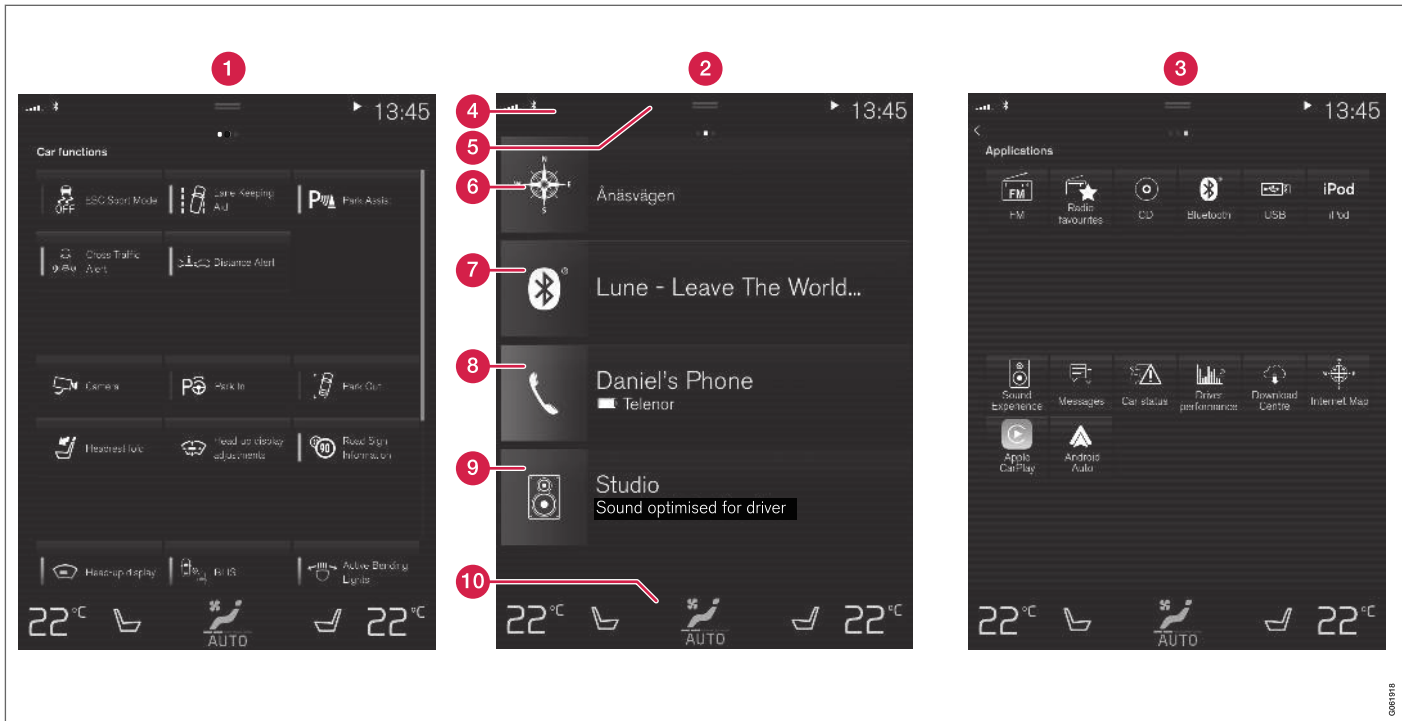

Tres de las vistas principales de la pantalla central. Deslice el dedo hacia la derecha o hacia la izquierda para acceder a la vista de funciones o la vista de aplicaciones<sup>9</sup>.

**1** Vista de funciones: funciones del vehículo que se conectan o desconectan con una pul-

sación. Algunas funciones son también funciones de activación que abren ventanas con

posibilidades de ajuste. Un ejemplo de ello es **Cámara**. La configuración de la pantalla

<sup>9</sup> En vehículos con volante a la derecha, las vistas están invertidas.





- de visualización frontal\* se realiza también desde la vista de funciones, pero los ajustes se efectúan con el teclado derecho del volante.
- 2 Vista inicial: la primera vista que se muestra cuando se inicia la pantalla.
  - 3 Vista de aplicaciones - aplicaciones que se han descargado pero también las aplicaciones con funciones integradas, por ejemplo **Radio FM**. Pulse el icono de una aplicación para abrir esta.
  - 4 Barra de estado - en la parte superior de la pantalla se muestran las actividades en el vehículo. A la izquierda de la barra de estado se muestra la información de red y de conexión y, a la derecha, la información relacionada con los medios audiovisuales, el reloj y la indicación de actividades en segundo plano.
  - 5 Vista superior - arrastre el borde hacia abajo para acceder a la vista superior. Se accede aquí a **Ajustes**, **Manual propietario**, **Perfil** y a los mensajes guardados del vehículo. En algunos casos, en la vista superior se accede también al ajuste contextual (por ejemplo, **Ajustes Navegación**) y al manual contextual del propietario (por ejemplo, **Manual Navegación**).
  - 6 Navegación - lleva a la navegación en el mapa, por ejemplo, con Sensus Navigation\*. Pulse la subvista para expandirla.

- 7 Medios: las últimas aplicaciones utilizadas que están relacionadas con los medios. Pulse la subvista para expandirla.
- 8 Teléfono: desde aquí se llega a la función de teléfono. Pulse la subvista para expandirla.
- 9 Vista parcial extra: las últimas aplicaciones o funciones del vehículo utilizadas que no tienen relación con las demás vistas parciales. Pulse la subvista para expandirla.
- 10 Área de climatización - información e interacción directa para, por ejemplo, modificar la temperatura y la calefacción del asiento\*. Pulse el símbolo en el centro del área de climatización para abrir la vista de climatización con más posibilidades de ajuste.

### Información relacionada

- Gestionar la pantalla central (p. 115)
- Navegar en las vistas de la pantalla central (p. 118)
- Vista de funciones en la pantalla central (p. 125)
- Aplicaciones (p. 530)
- Símbolos en la barra de estado de la pantalla central (p. 127)
- Abrir los ajustes en la pantalla central (p. 136)
- Abrir el ajuste contextual en la pantalla central (p. 137)

- Manual del propietario en la pantalla central (p. 19)
- Reproductor de medios (p. 539)
- Teléfono (p. 554)
- Controles de climatización (p. 224)
- Desconectar o modificar el volumen del sonido del sistema en la pantalla central (p. 135)
- Cambiar el aspecto de la pantalla central (p. 134)
- Cambiar idioma del sistema (p. 135)
- Cambiar las unidades del sistema (p. 135)
- Limpiar la pantalla central (p. 675)
- Mensajes en la pantalla central (p. 144)



## Gestionar la pantalla central

Muchas de las funciones del vehículo se controlan y regulan desde la pantalla central. La pantalla central es una pantalla táctil que reacciona al tacto.

### Utilizar las funciones de pantalla táctil en la pantalla central

La pantalla reacciona de diferentes maneras según se pulse, se deslice o se pase un dedo. Usted puede, por ejemplo, desplazarse entre

diferentes vistas, resaltar elementos, desplazarse por una lista y trasladar aplicaciones tocando la pantalla de diferentes maneras.

Gracias a una cortina de rayos infrarrojos que cubre completamente la superficie de la pantalla, ésta detecta cualquier dedo que se encuentre en sus proximidades. Esta tecnología hace posible utilizar la pantalla incluso llevando guantes.



Dos personas pueden interactuar con la pantalla al mismo tiempo, por ejemplo, para regular la cli-

matización en el lado del conductor y del acompañante.

#### **IMPORTANTE**



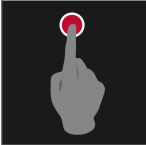

No toque la pantalla con objetos afilados, ya que puede rayarse.

En la siguiente tabla, se presentan los diferentes procedimientos para controlar la pantalla:

Procedimiento	Realización	Resultado
	Pulse una vez.	Para seleccionar un elemento, confirmar una selección o activar una función.
	Pulse rápidamente dos veces.	Se amplía el zoom de un elemento digital, por ejemplo, el mapa*.
	Pulse y mantenga pulsado.	Para agarrar un elemento. Puede utilizarse para trasladar aplicaciones o puntos del mapa*. Pulse y mantenga pulsado el dedo y arrastre al mismo tiempo el elemento al lugar que desee.
	Pulse una vez con dos dedos.	Se reduce el zoom de un elemento digital, por ejemplo, el mapa*.





Procedimiento	Realización	Resultado
	<p>Arrastre</p>	<p>Para alternar entre dos vistas y desplazarse por una lista, un texto o una vista. Mantenga pulsado y arrastre para trasladar aplicaciones o puntos del mapa*. Arrastre el dedo en sentido horizontal o vertical por la pantalla.</p>
	<p>Deslice o arrastre rápidamente</p>	<p>Para alternar entre dos vistas y desplazarse por una lista, un texto o una vista. Arrastre el dedo en sentido horizontal o vertical por la pantalla. Tenga en cuenta que el contacto sobre la parte superior de la pantalla puede provocar que se abra la vista superior.</p>
	<p>Separe los dedos</p>	<p>Para ampliar el zoom.</p>
	<p>Pellizque</p>	<p>Para reducir el zoom.</p>

### Volver a la vista inicial desde otra vista

1. Pulse brevemente el botón de inicio situado debajo de la pantalla central.
  - > Se muestra la última situación de la pantalla inicial.
2. Vuelva a pulsar brevemente.
  - > Todas las subvistas de la vista inicial pasan al modo predefinido.

#### **i** NOTA

En el modo normal de la vista inicial, pulse el botón de inicio. En la pantalla se muestra una animación que describe el acceso a las diferentes vistas.

### Desplazarse por una lista, un artículo o una vista

Cuando se ve un indicador de desplazamiento en la lista, puede desplazarse hacia abajo o hacia arriba en la vista. Deslice el dedo hacia abajo o hacia arriba en cualquier lugar de la vista.

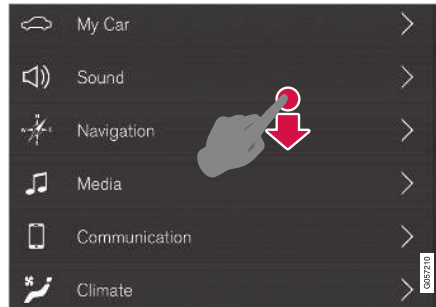

El indicador de desplazamiento se muestra en la pantalla central cuando es posible desplazarse por la vista.

### Utilizar los mandos de la pantalla central



Control de temperatura.

Muchas de las funciones del vehículo se utilizan mandos. Por ejemplo así se regula la temperatura:

- moviendo el control a la temperatura que desee.
- pulsando + o – para subir o bajar la temperatura gradualmente, o
- pulsando la temperatura que desea en el control.

### Información relacionada

- Activar y desactivar la pantalla central (p. 118)
- Mover aplicaciones y botones en la pantalla central (p. 127)
- El teclado de la pantalla central (p. 129)

## Activar y desactivar la pantalla central

La pantalla central puede atenuarse y activarse de nuevo con ayuda del botón de inicio situado bajo la pantalla.



Botón de inicio de la pantalla central.

Cuando se utiliza el botón de inicio se aprecia que la pantalla se atenúa y que la pantalla táctil no reacciona al roce. Se sigue viendo el área de climatización. Siguen manteniéndose en funcionamiento todas las funciones vinculadas a la pantalla, por ejemplo, la climatización, el audio, la guía de ruta\* y las aplicaciones. Cuando la pantalla central está atenuada es el momento adecuado para limpiarla. La función de atenuación también puede emplearse para apagar la pantalla y evitar así que moleste durante la conducción.

1. Mantenga pulsado el botón de inicio debajo de la pantalla.
  - > La pantalla se apaga, a excepción del área de climatización que continúa mostrándose. Todas las funciones vinculadas a la pantalla siguen funcionando.
2. Para volver a activar la pantalla, pulse brevemente el botón de inicio.
  - > Se vuelve a mostrar la misma vista activada antes de apagar la pantalla.

### **i** NOTA

La pantalla no puede desconectarse cuando se solicita en la pantalla que se adopte una medida determinada.

### **i** NOTA

La pantalla central se desconecta de forma automática cuando el motor está desconectado y se abre la puerta del conductor.

### Información relacionada

- Limpiar la pantalla central (p. 675)
- Cambiar el aspecto de la pantalla central (p. 134)
- Visión de conjunto de la pantalla central (p. 112)

## Navegar en las vistas de la pantalla central

La pantalla central tiene cinco vistas principales: vista inicial, vista superior, vista de climatización, vista de aplicaciones (vista de apps) y vista de funciones. La pantalla se activa automáticamente cuando se abre la puerta del conductor.

### Vista inicial

La vista inicial es la vista que se muestra cuando se inicia la pantalla. Consta de cuatro subvistas: **Navegación**, **Medios**, **Teléfono** y una subvista extra.

La aplicación o la función que se selecciona en la vista de aplicaciones o de funciones, se inicia en la vista parcial correspondiente. Por ejemplo **Radio FM** se inicia en la subvista **Medios**.

La subvista extra consta de la última aplicación o función del vehículo utilizada que no esté relacionada con ninguno de los otros tres campos.

Las subvistas ofrecen una breve información sobre cada aplicación.

### **i** NOTA

Al arrancar el automóvil, las subvistas de la vista inicial muestran información sobre el estado actualizado de las aplicaciones de cada subvista.

**i NOTA**

En el modo normal de la vista inicial, pulse el botón de inicio. En la pantalla se muestra una animación que describe el acceso a las diferentes vistas.

**Barra de estado**

En la parte superior de la pantalla se muestran las actividades en el vehículo. A la izquierda de la barra de estado se muestra la información de red y de conexión y, a la derecha, la información relacionada con los medios audiovisuales, el reloj y la indicación de posibles actividades en segundo plano.

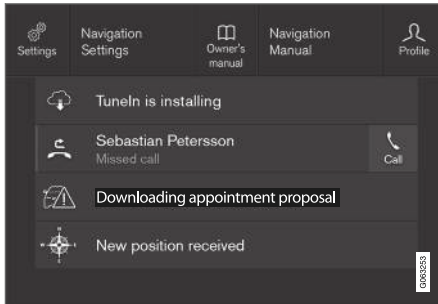
**Vista superior**

Vista superior bajada.

En el centro de la barra de estado, en la parte superior de la pantalla, hay una pestaña. Para abrir la vista superior, pulse la pestaña o deslice el dedo de arriba abajo en la pantalla.

La vista superior proporciona siempre acceso a:

- **Ajustes**
- **Manual propietario**
- **Perfil**
- Mensajes guardados del vehículo.

La vista superior proporciona a veces acceso a:

- Ajuste contextual (por ejemplo, **Ajustes Navegación**). Modifique los ajustes directamente en la vista superior cuando una aplicación (por ejemplo, la navegación) está en funcionamiento.
- Manual contextual del propietario (por ejemplo, **Manual Navegación**). Acceda directamente desde la vista superior al artículo del manual digital del propietario relacionado con el contenido que aparece en pantalla.

Para salir de la vista superior: pulse fuera de la vista superior, en el botón de inicio o en la parte inferior de la vista superior y arrastre hacia arriba. La vista en segundo plano vuelve a aparecer y puede utilizarse de nuevo.

**i NOTA**

La vista superior no está disponible durante el inicio y el cierre o cuando se muestra un mensaje en la pantalla. Tampoco está accesible cuando se muestra la vista de climatización.

**Vista de climatización**

El área de climatización está siempre visible en la parte inferior de la pantalla. En ella pueden realizarse los ajustes de climatización más habituales, como modificar la temperatura y la calefacción del asiento\*.



Pulse el símbolo en el centro del área de climatización para abrir la vista de climatización y acceder a más ajustes.



Pulse el símbolo para cerrar la vista de climatización y volver a la vista anterior.

## « Vista de aplicaciones



Vista de aplicaciones con las aplicaciones del vehículo.

Deslice el dedo por la pantalla de derecha a izquierda<sup>10</sup> para acceder a la vista de aplicaciones desde la vista inicial. Aquí están las aplicaciones que se han descargado pero también las aplicaciones con funciones integradas, por ejemplo **Radio FM**. Algunas aplicaciones muestran información directamente en la vista de aplicacio-

nes, por ejemplo, el número de mensajes de texto sin leer en **Mensajes**.

Pulse una aplicación para abrirla. Se abre entonces en la subvista a la que pertenece, por ejemplo **Medios**.

Dependiendo del número de aplicaciones será posible desplazarse hacia abajo en la vista de aplicaciones. Desplácese arrastrando o deslizando hacia abajo o hacia arriba.

Vuelva a la vista inicial deslizando el dedo de izquierda a derecha<sup>10</sup> por la pantalla o pulsando el botón de inicio.

## Vista de funciones

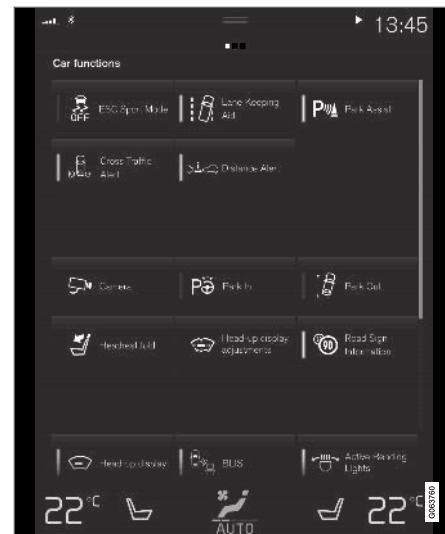

Vista de funciones con botones para las diferentes funciones del vehículo.

Deslice el dedo de derecha a izquierda<sup>10</sup> por la pantalla para acceder a la vista de funciones desde la vista inicial. Desde ahí se conectan o desconectan diferentes funciones del vehículo, por ejemplo, **BLIS\***, **Lane Keeping Aid\*** y **Asistente de Aparcamiento\***.

<sup>10</sup> Se aplica a vehículos con el volante a la izquierda. En vehículos con volante a la derecha, pase el dedo en sentido contrario.

Según la cantidad de funciones, es posible desplazarse también aquí hacia abajo en la vista. Desplácese arrastrando o deslizando hacia abajo o hacia arriba.

A diferencia de la vista de aplicaciones, en la que la aplicación se abre al pulsarla, la función se conecta o se desconecta pulsando el botón de la función correspondiente. Algunas funciones, las de activación, se abren en una ventana propia cuando se pulsan.

Vuelva a la vista inicial deslizando el dedo de derecha a izquierda<sup>10</sup> por la pantalla o pulsando el botón de inicio.

### Información relacionada

- Vista de funciones en la pantalla central (p. 125)
- Visión de conjunto de la pantalla central (p. 112)
- Gestionar las vistas parciales en la pantalla central (p. 122)
- Símbolos en la barra de estado de la pantalla central (p. 127)
- Abrir los ajustes en la pantalla central (p. 136)
- Abrir el ajuste contextual en la pantalla central (p. 137)
- Manual del propietario en la pantalla central (p. 19)
- Perfiles de conductor (p. 141)
- Controles de climatización (p. 224)
- Aplicaciones (p. 530)

---

<sup>10</sup> Se aplica a vehículos con el volante a la izquierda. En vehículos con volante a la derecha, pase el dedo en sentido contrario.

## **Gestionar las vistas parciales en la pantalla central**

La vista inicial consta de cuatro vistas parciales: **Navegación**, **Medios**, **Teléfono** y una vista parcial extra. Estas vistas se pueden expandir.



## Expandir una subvista desde el modo predefinido

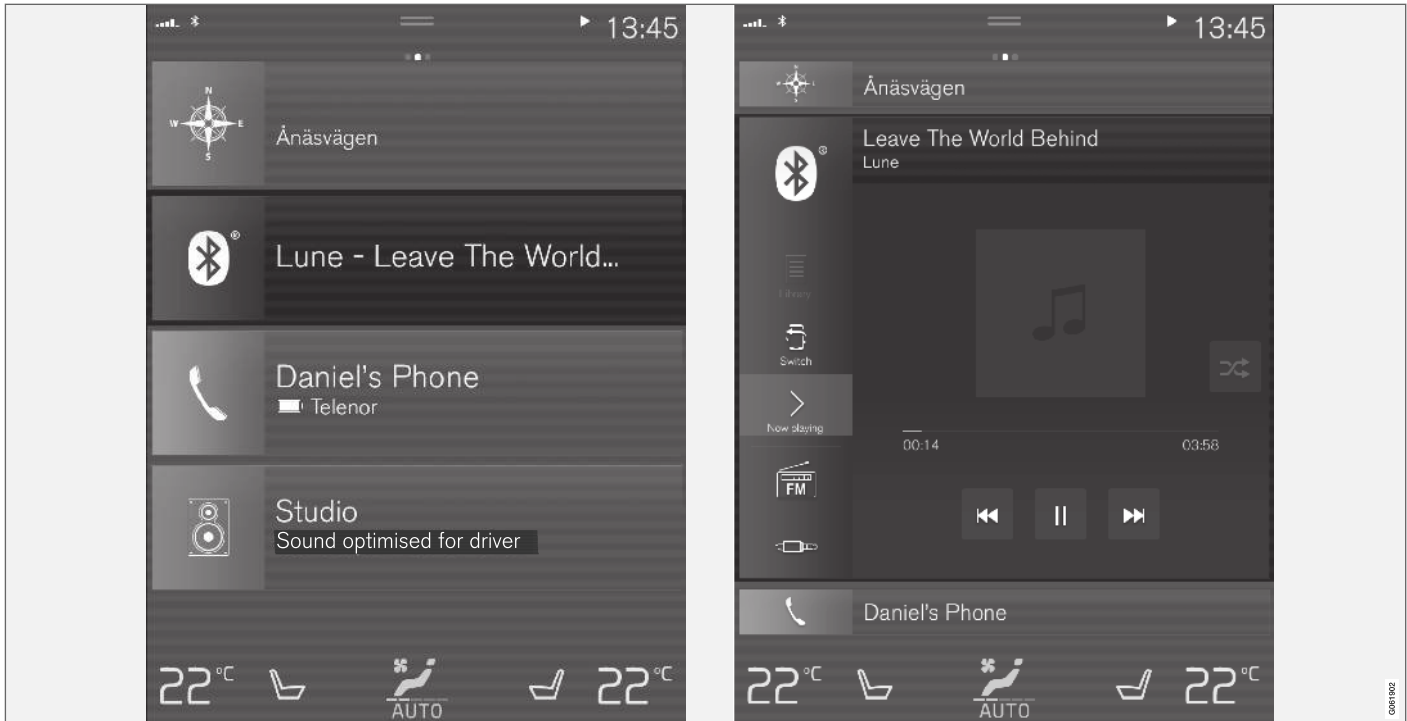

Modo estándar y modo expandido de una subvista en la pantalla central.

### ◀ Expandir una subvista:

- Para las subvistas **Navegación, Medios y Teléfono**: Pulse en cualquier lugar de la subvista. Cuando se expande una subvista, la subvista extra de la vista inicial desaparece temporalmente. Las demás se minimizan y solo muestran parte de la información. Al pulsar en la subvista extra, las otras tres se minimizarán, mostrando solo parte de la información.

En la vista expandida se obtiene acceso a las funciones básicas de la aplicación correspondiente.

### Cerrar una subvista expandida:

- La subvista puede cerrarse de tres maneras:
  - Pulse la parte superior de la subvista expandida.
  - Pulse otra subvista (se abre entonces esa vista en modo expandido).
  - Pulse el botón de inicio debajo de la pantalla central.

### Abrir o cerrar una vista parcial en modo de pantalla completa

La subvista extra<sup>11</sup> y la subvista de **Navegación** pueden abrirse en pantalla completa, con aún más información y más posibilidades de ajuste.

Cuando una subvista está abierta en modo de pantalla completa, no se muestra información sobre las demás subvistas.



En el modo expandido, pulse este símbolo para abrir la aplicación en pantalla completa.



Pulse este símbolo para volver al modo expandido o pulse el botón de inicio debajo de la pantalla.



Botón de inicio de la pantalla central.

Siempre es posible volver a la vista inicial pulsando el botón de inicio. Para volver a la vista predeterminada de la vista inicial desde el modo de pantalla completa, pulse dos veces el botón de inicio.

### Información relacionada

- Gestionar la pantalla central (p. 115)
- Activar y desactivar la pantalla central (p. 118)
- Navegar en las vistas de la pantalla central (p. 118)

<sup>11</sup> No se aplica a todas las aplicaciones o funciones del automóvil que se abran con la subvista extra.

## Vista de funciones en la pantalla central

En la vista de funciones, una de las vistas principales de la pantalla central, están todos los

botones de las funciones del vehículo. Para ir a la vista de funciones, deslice el dedo por la pantalla de izquierda a derecha<sup>12</sup>.

## Diferentes tipos de botones

Hay tres tipos diferentes de botones para las funciones del vehículo, véase a continuación:

Tipo de botón	Características	Funciones afectadas
Botones de funciones	Tienen posiciones de activado y desactivado. Cuando una función está activa, se enciende un indicador LED a la izquierda del icono del botón. Pulse el botón para conectar o desconectar una función.	La mayoría de los botones de la vista de funciones son botones de funciones.
Botones de activación	No tienen posiciones de activado y desactivado. Al pulsar un botón de activación se abre una ventana de la función correspondiente. Por ejemplo, puede tratarse de una ventana para modificar la posición del asiento.	<ul style="list-style-type: none"> <li>● <b>Cámara</b></li> <li>● <b>Plegar reposacabezas</b></li> <li>● <b>Ajustes Pantalla virtual</b></li> </ul>
Botones de aparcamiento	Tienen posiciones de conexión, desconexión y exploración. Se parecen a los botones de funciones pero tienen una posición adicional para la exploración de aparcamiento.	<ul style="list-style-type: none"> <li>● <b>Aparcar</b></li> <li>● <b>Salir de aparcamiento</b></li> </ul>

<sup>12</sup> Se aplica a vehículos con el volante a la izquierda. En vehículos con volante a la derecha, pase el dedo en sentido contrario.

## « Diferentes posiciones de los botones

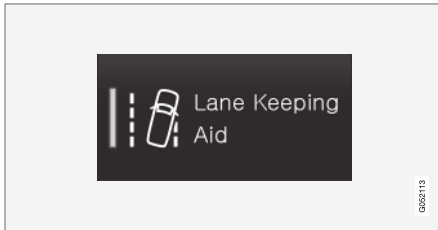

Cuando el indicador LED se enciende con luz verde en un botón de funciones o de aparcamiento, la función está activada. En algunas funciones, aparece un texto adicional sobre el significado de la función cuando se activa. El texto aparece durante algunos segundos y después se muestra el botón con el indicador LED encendido.

Por ejemplo, con **Lane Keeping Aid** se muestra el texto **Funciona solo en determinadas veloc.** al pulsar el botón.

Pulsando brevemente en el botón una vez se activa o desactiva la función.

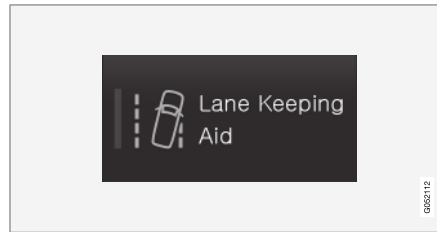

La función está desactivada cuando se apaga el indicador LED.

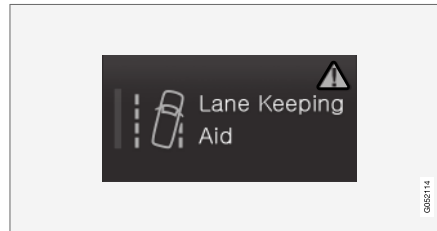

Cuando aparece un triángulo de advertencia a la derecha del botón, algo no funciona debidamente.

### Información relacionada

- Gestionar la pantalla central (p. 115)
- Navegar en las vistas de la pantalla central (p. 118)

## Mover aplicaciones y botones en la pantalla central

Las aplicaciones y los botones de las funciones del vehículo en la vista de aplicaciones o en la vista de funciones se pueden mover y organizar según sus preferencias.

1. Desplace el dedo de derecha a izquierda<sup>13</sup> para acceder a la vista de aplicaciones o deslice el dedo de izquierda a derecha<sup>13</sup> para acceder a la vista de funciones.
2. Pulse en la aplicación o el botón y manténgalos pulsados.
  - > La aplicación o el botón cambian de tamaño y aparecen ligeramente transparentes. Entonces pueden moverse.
3. Arrastre la aplicación o el botón a un lugar vacío en la vista.

Se dispone de un máximo de 48 filas para colocar aplicaciones o botones. Para mover la aplicación o el botón fuera de la vista visible, arrástrelos al fondo de la vista. Se añaden entonces nuevas filas donde puede colocarse la aplicación o el botón.

La aplicación o el botón pueden por tanto situarse más abajo y no verse en el modo normal de la vista.

Deslice el dedo por la pantalla para desplazarse hacia arriba o hacia abajo en la vista.

### **NOTA**

Oculte las aplicaciones que se utilizan poco o nunca trasladándolos a la parte inferior, fuera del campo visible. De esta manera, será más fácil encontrar las aplicaciones que se utilizan con mayor frecuencia.

### **NOTA**

Las aplicaciones no pueden colocarse en lugares que ya están ocupados.

### Información relacionada

- Vista de funciones en la pantalla central (p. 125)
- Aplicaciones (p. 530)
- Gestionar la pantalla central (p. 115)

## Símbolos en la barra de estado de la pantalla central

Visión de conjunto de los símbolos que se muestran en la barra de estado de la pantalla central.

En la barra de estado se muestran las actividades en marcha y, en algunos casos, su estado. Debido a que el espacio es limitado en el campo, no se muestran todos los símbolos en todo momento.

Símbolo	Significado
	Conectado a internet.
	Se ha producido un error en la conexión a internet.
	Roaming activado.
	Intensidad de señal de la red de telefonía móvil.
	Equipo Bluetooth conectado.
	Bluetooth activado pero no hay ningún equipo conectado.
	Se transmite información a y desde el GPS.

<sup>13</sup> Se aplica a vehículos con el volante a la izquierda. En vehículos con volante a la derecha, pase el dedo en sentido contrario.



Símbolo	Significado
	Conectado a una red Wi-Fi.
	Tethering activado (Wi-Fi-hotspot). El vehículo ofrece por tanto un punto de acceso a Internet.
	Módem de vehículo conectado.
	Compartición de USB activa.
	Proceso en marcha.
	Temporizador de preacondicionamiento activo.
	Fuente de sonido reproduciéndose.
	Fuente de sonido cancelada.
	Conversación telefónica en curso.
	Fuente de sonido silenciada.
NEWS	La emisora de radio recibe noticias.
TP	Se recibe información de tráfico.
15:45	Reloj.

### Información relacionada

- Navegar en las vistas de la pantalla central (p. 118)
- Mensajes en la pantalla central (p. 144)

## **El teclado de la pantalla central**

Con el teclado de la pantalla central puede escribir con teclas en la pantalla, pero también a mano "trazando" las letras y los caracteres en la pantalla.

Con el teclado pueden introducirse caracteres, letras y cifras, por ejemplo, para escribir mensajes de texto en el vehículo, rellenar contraseñas o buscar artículos en el manual del propietario digital.

El teclado solo se muestra cuando es posible escribir en la pantalla.

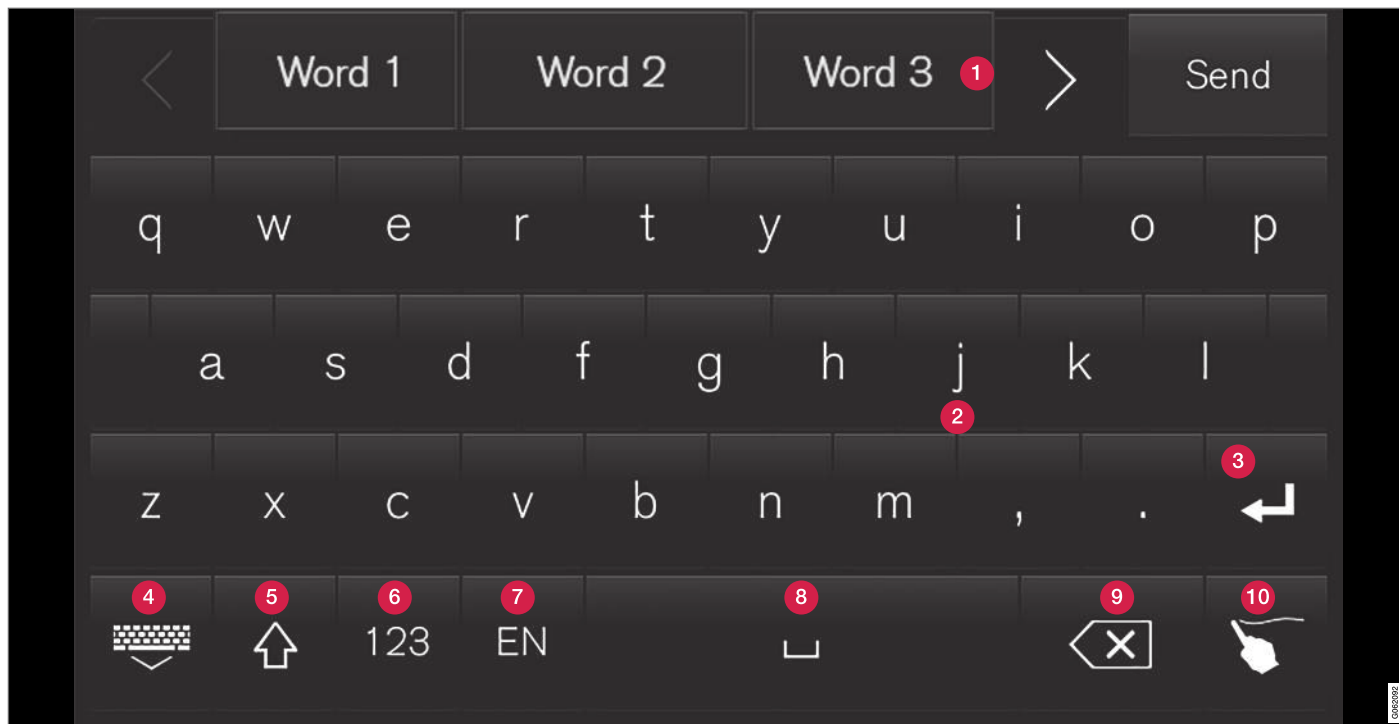

La imagen presenta una visión de conjunto de los botones que se muestran en el teclado. El aspecto varía según los ajustes de idioma y el contexto en el que se utiliza el teclado.

- 1** Línea con propuesta de palabra o signo<sup>14</sup>. Las palabras sugeridas se adaptan a medida que se introducen más letras. Desplácese entre las propuestas pulsando las flechas de derecha e izquierda. Pulse una propuesta para seleccionarla. Observe que la función

<sup>14</sup> Es válido para idiomas asiáticos.



no es compatible con todas las opciones de idioma. En ese caso, la línea no aparecerá en el teclado.

- 2 Según el idioma que se elige para el teclado (véase el punto 7), se adaptan los caracteres disponibles. Pulse un carácter para introducirlo.
- 3 Según en qué contexto se utiliza el teclado, el botón funciona de diferentes maneras, sea para añadir @ (al introducir una dirección de correo electrónico) o para **crear una línea nueva** (cuando se introduce texto de forma habitual).
- 4 Oculta el teclado. Si esto no es posible, el botón no se muestra.
- 5 Se utiliza para escribir en mayúscula. Pulse una vez para escribir una mayúscula y continuar después en minúscula. Si pulsa dos veces, todas las letras se escribirán en mayúscula. Pulsando otra vez, el teclado vuelve a escribir en minúscula. En esta posición, se escribirá en mayúscula la primera letra después de un punto o de un signo de interrogación o admiración. Esto se aplica también a la primera letra en el campo de texto. En el campo de texto previsto para nombres o direcciones, la primera letra de cada palabra se escribe en mayúscula. En el campo de texto donde debe introducirse contraseñas, direcciones web o direcciones de correo electrónico, todas las letras se escribirán automáticamente en minúscula si

no se realiza ningún ajuste activo con el botón.

- 6 Introducción de cifras. El teclado (2) se muestra entonces con cifras. Pulse ABC, que se muestra en lugar de 123 en el modo numeral, para volver al teclado con letras, o #\~ para ver el teclado con caracteres especiales.
  - 7 Cambia de idioma de la introducción del texto, por ejemplo, EN. Los caracteres que pueden escribirse y las sugerencias de palabras (1) cambian en función del idioma elegido. Para poder modificar el idioma del teclado, los idiomas disponibles deben haberse añadido antes en Ajustes.
  - 8 Espacio.
  - 9 Cancela la introducción de texto. Una pulsación breve borra un carácter cada vez. Mantenga pulsado el botón para borrar caracteres con mayor rapidez.
  - 10 Cambia el modo de teclado para introducir letras y caracteres a mano.
- Una pulsación en el botón de confirmación situado encima del teclado (no se ve en la imagen) confirma la introducción de texto realizada. El botón es diferente según el contexto.

## Variantes de una letra o de un carácter



Las variantes de una letra o un carácter por ejemplo **é** o **è** se pueden introducir manteniendo presionada la letra o el carácter. Aparece un recuadro con las posibles variantes de la letra o el carácter. Pulse la variante que desea. Si no se selecciona ninguna variante, se introduce la letra o carácter original.

## Información relacionada

- Cambiar el idioma del teclado de la pantalla central (p. 132)
- Escribir caracteres, letras o palabras a mano en la pantalla central (p. 132)
- Gestionar la pantalla central (p. 115)
- Controlar mensajes de texto (p. 560)



- 3 Sugerencias de caracteres/letras/palabras/ partes de palabras. Se puede deslizar por la lista.
- 4 Espacio. También se pueden crear espacios en blanco dibujando un guión (-) en la zona de letras escritas a mano (1). Consulte más abajo el epígrafe "Introducir espacios en blanco en el campo de texto libre con escritura manual".
- 5 Cancelar la introducción de texto. Pulse brevemente para borrar un caracter/letra por vez. Espere un instante antes de volver a pulsar para borrar el siguiente caracter/letra, etc.
- 6 Vuelva al teclado con introducción normal de los caracteres.
- 7 Desactivar/activar sonido en la introducción.
- 8 Oculte el teclado. Si esto no es posible, el botón no se muestra.
- 9 Cambie de idioma para la introducción de texto.

### Dibujar a mano caracteres/letras/palabras

1. Escriba un caracter, una letra, una palabra o parte de una palabra en la zona destinada a las letras escritas a mano (1). Escriba las palabras o partes de palabra unas encima de otras o en línea.
  - > Se muestran algunas sugerencias de caracteres, letras o palabras (3). La más probable aparece en primer lugar en la lista.

#### ! IMPORTANTE

No toque la pantalla con objetos afilados, ya que puede rayarse.

2. Espere un instante y el caracter/letra/palabra se introducirá.
  - > Se introduce el primer caracter/letra/palabra de la lista. También se puede elegir un caracter distinto al que aparece en primer lugar. Pulse sobre el caracter, letra o palabra deseados de la lista.

### Borrar o cambiar letras o caracteres escritos a mano

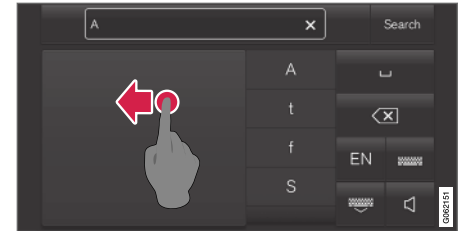

Borre todos los caracteres del campo de texto (2) pasando el dedo sobre el campo de escritura a mano (1).

- Para borrar o cambiar letras o caracteres existen varias posibilidades:
  - Pulse en la lista (3) sobre la letra o palabra deseada realmente.
  - Pulse el botón con el que se cancela la introducción de texto (5) para borrar la letra y empezar otra vez.
  - Pase el dedo horizontalmente de derecha a izquierda<sup>16</sup> sobre el campo de escritura a mano (1). Para borrar varias letras, pase el dedo varias veces sobre el campo.
  - Pulsando la x en el campo de texto (2), se borra todo el texto introducido.

<sup>15</sup> Se aplica a algunos idiomas del sistema.

<sup>16</sup> Con el teclado árabe, pase el dedo en sentido contrario. Al pasar el dedo de derecha a izquierda se crea un espacio en blanco.

#### ◀◀ **Cambiar de línea en el campo de texto libre al escribir a mano**

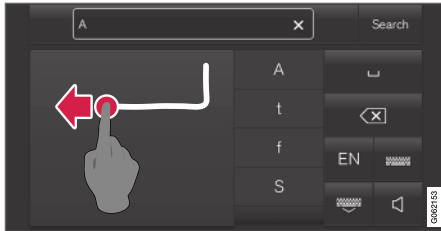

Para cambiar de línea manualmente, trace este carácter en el campo de escritura manual<sup>17</sup>.

#### **Introducir espacios en blanco en el campo de texto libre con escritura manual**

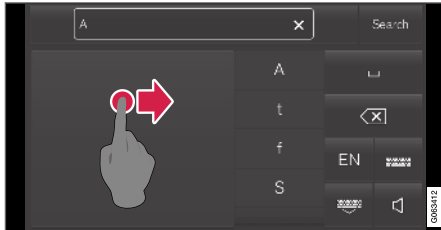

Introduzca un espacio en blanco dibujando una raya de izquierda a derecha<sup>18</sup>.

#### **Información relacionada**

- El teclado de la pantalla central (p. 129)

<sup>17</sup> Para teclado árabe - trace el mismo carácter, pero invertido.

<sup>18</sup> Con teclado árabe: Trace la línea de derecha a izquierda.

#### **Cambiar el aspecto de la pantalla central**

Se puede modificar el aspecto de la pantalla central escogiendo el tema.

1. Pulse **Ajustes** en la vista superior.
2. Pulse **My Car** → **Pantallas** → **Mostrar temas**.
3. Seleccione a continuación el tema, por ejemplo **Minimalista** o **Anillos Cromados**.

Como complemento de estos temas, puede seleccionarse entre **Normal** y **Brillante**. En **Normal**, el fondo de la pantalla es oscuro y los textos son claros. Esta opción es la predeterminada para todos los temas. Si así lo desea, puede seleccionarse una variante clara en la que el aspecto cambia de forma que el fondo pasa a ser claro y los textos oscuros. Esta opción puede ser útil, por ejemplo, cuando la luz diurna es intensa.

Esta opción está siempre disponible para el usuario y no se ve afectada por la iluminación del entorno.

#### **Información relacionada**

- Abrir los ajustes en la pantalla central (p. 136)
- Activar y desactivar la pantalla central (p. 118)

- Limpiar la pantalla central (p. 675)

## Desconectar o modificar el volumen del sonido del sistema en la pantalla central

El volumen de los sonidos del sistema en la pantalla central puede modificarse o desactivarse.

1. Pulse **Ajustes** en la vista superior de la pantalla central.
2. Pulse **Sonido → Volúmenes del sistema**.
3. Accione el mando situado debajo de **Sonidos tecla táctil** para modificar el volumen/silenciar las pulsaciones en la pantalla. Mueva el control al nivel que desee.

### Información relacionada

- Visión de conjunto de la pantalla central (p. 112)
- Cambiar los ajustes en la pantalla central (p. 137)
- Ajustes del sonido (p. 528)

## Cambiar las unidades del sistema

Los ajustes de los dispositivos se realizan en el menú de la pantalla central **Ajustes**.

1. Pulse **Ajustes** en la vista superior de la pantalla central.
2. Vaya a **Sistema → Idiomas y unidades del sistema → Unidades de medida**.
3. Seleccionar el sistema de unidades entre:
  - **Métrico** - kilómetros, litros y grados centígrados.
  - **Imperial** - millas, galones y grados centígrados.
  - **EE.UU.** - millas, galones y grados Fahrenheit.

> Se cambian las unidades en la pantalla del conductor, la pantalla central y la pantalla de visualización frontal.

### Información relacionada

- Visión de conjunto de la pantalla central (p. 112)
- Abrir los ajustes en la pantalla central (p. 136)
- Cambiar los ajustes en la pantalla central (p. 137)
- Cambiar idioma del sistema (p. 135)

## Cambiar idioma del sistema

Los ajustes del idioma se realizan en el menú de la pantalla central **Ajustes**.

### **i** NOTA

Cambiar el idioma de la pantalla central puede conllevar que cierta información para el propietario no concuerde con leyes o disposiciones de ámbito nacional o local. No cambie a un idioma que le resulte difícil de entender, ya que puede ser complicado encontrar el camino de vuelta en la estructura de la pantalla.

1. Pulse **Ajustes** en la vista superior de la pantalla central.
2. Vaya a **Sistema → Idiomas y unidades del sistema**.
3. Seleccione **Idioma del sistema**. El idioma provisto de control por voz cuenta con el símbolo del control.
  - > Se cambia el idioma en la pantalla del conductor, la pantalla central y la pantalla de visualización frontal.

### Información relacionada

- Visión de conjunto de la pantalla central (p. 112)
- Abrir los ajustes en la pantalla central (p. 136)

- Cambiar los ajustes en la pantalla central (p. 137)
- Cambiar las unidades del sistema (p. 135)

### Abrir los ajustes en la pantalla central

En la pantalla central se gestionan los **Ajustes** y la información de numerosas funciones del vehículo.

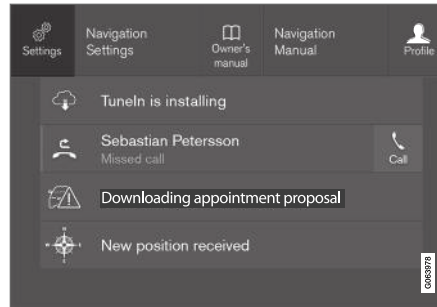

Vista superior con botones para **Ajustes**.

1. Para abrir la vista superior, pulse la pestaña o deslice el dedo de arriba abajo en la pantalla.
2. Pulse **Ajustes** para abrir el menú de configuración.
3. Pulse en una de las categorías mostradas y navegue a las subcategorías y a los ajustes correspondientes pulsando nuevamente.
4. Pulse en **Atrás** para volver al menú de configuración.  
Pulse en **Cerrar** para cerrar el menú de configuración.

### Información relacionada

- Visión de conjunto de la pantalla central (p. 112)
- Cambiar los ajustes en la pantalla central (p. 137)
- Tipos de ajustes en la pantalla central (p. 139)
- Tabla de ajustes de la pantalla central (p. 140)

## Abrir el ajuste contextual en la pantalla central

Mediante los ajustes contextuales es posible cambiar los ajustes de la mayoría de las aplicaciones básicas del automóvil directamente desde la vista superior de la pantalla central.

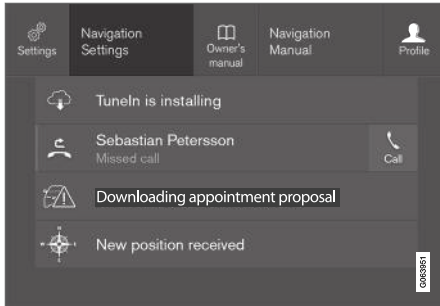

La vista superior con el botón de ajuste contextual.

Las aplicaciones incluidas en el vehículo de inicio, por ejemplo, **Radio FM** y **USB**, forman parte de Sensus y pertenecen a las funciones integradas del vehículo. Los ajustes de estas aplicaciones pueden modificarse directamente en la vista superior de la pantalla central.

Cuando esté disponible el ajuste contextual:

1. Arrastre hacia abajo la vista superior cuando una aplicación esté expandida, por ejemplo, **Navegación**.
2. Pulse **Ajustes Navegación**.

3. Modifique los ajustes según desee y confirme las selecciones.

Pulse **Cerrar** o el botón físico de inicio situado bajo la pantalla central para cerrar la vista de ajustes.

La mayoría de las aplicaciones básicas del vehículo pueden tener esta posibilidad de ajuste contextual, pero no todas.

## Aplicaciones externas

Las aplicaciones externas no están incluidas en el sistema del vehículo desde el principio, sino que pueden descargarse, por ejemplo **Volvo ID**. En estas, los ajustes se realizan siempre dentro de la aplicación y no en la vista superior.

## Información relacionada

- Abrir los ajustes en la pantalla central (p. 136)
- Visión de conjunto de la pantalla central (p. 112)
- Restablecer los ajustes en la pantalla del conductor (p. 138)
- Descargar aplicaciones (p. 531)

## Cambiar los ajustes en la pantalla central

Se pueden modificar los **Ajustes** y la información de numerosas funciones del vehículo a través de la pantalla central.

1. Para abrir la vista superior, pulse la pestaña o deslice el dedo de arriba abajo en la pantalla.
2. Pulse **Ajustes** para abrir el menú de configuración.
3. Pulse una de las categorías y una de las subcategorías para navegar al ajuste que desee.
4. Modificar uno o varios ajustes. Distintos tipos de ajustes se modifican de maneras diferentes.
  - > Las modificaciones se guardan directamente.



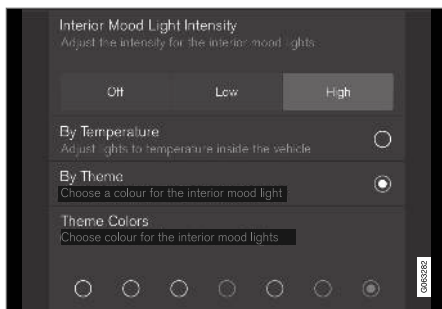

Una subcategoría del menú de configuración con diferentes tipos de ajustes, en este caso un botón de opciones múltiples y botones de opción.

### Información relacionada

- Visión de conjunto de la pantalla central (p. 112)
- Restablecer los ajustes en la pantalla del conductor (p. 138)
- Tipos de ajustes en la pantalla central (p. 139)
- Tabla de ajustes de la pantalla central (p. 140)

## Restablecer los datos de usuario cuando se cambia de propietario

Cuando se produce un cambio de propietario, los datos de usuario y los ajustes de sistema deben reponerse a la configuración original de fábrica.

Es posible reponer los ajustes del vehículo en diferentes niveles. Reponga los datos de usuario y los ajustes de sistema a la configuración original de fábrica cuando se cambie de propietario. Al cambiar de propietario es también importante cambiar al propietario del servicio Volvo On Call\*.

### Información relacionada

- Restablecer los ajustes en la pantalla del conductor (p. 138)

## Restablecer los ajustes en la pantalla del conductor

Es posible restablecer el valor predeterminado de todos los ajustes que se han modificado, en el menú de ajustes de la pantalla central.

### Dos tipos de reposición

Existen dos tipos de reposición diferentes para los ajustes del menú de ajustes:

- **Restablec. valores fábrica** - se borran todos los datos y archivos, y se restablece el valor predeterminado de todos los ajustes.
- **Restablecer ajustes personales** - se borran los datos personales y se restablece el valor predeterminado de los ajustes personales.

### Restablecer ajustes

Siga las siguiente instrucciones para restablecer los ajustes.

#### **i** NOTA

**Restablec. valores fábrica** solo es posible cuando el vehículo está parado.

1. Pulse **Ajustes** en la vista superior de la pantalla central.
2. Vaya a **Sistema** → **Restablec. valores fábrica**.



3. Seleccione el tipo de reposición.
  - > Se muestra una ventana emergente.
4. Pulse **OK** para confirmar la reposición.

Para la opción **Restablecer ajustes personales**, la reposición se confirma pulsando **Restablecer para el perfil activo** o **Restablecer para todos los perfiles**.

- > Se reponen los ajustes seleccionados.

#### Información relacionada

- Visión de conjunto de la pantalla central (p. 112)
- Abrir los ajustes en la pantalla central (p. 136)
- Cambiar los ajustes en la pantalla central (p. 137)
- Tabla de ajustes de la pantalla central (p. 140)

### Tipos de ajustes en la pantalla central

Distintos tipos de ajustes se modifican de maneras diferentes. En la tabla se pueden ver los distintos tipos de ajustes.

#### Tipos de ajustes

Tipo de ajuste	Descripción
Función de activación	Inicia una aplicación en una vista aparte para ajustes avanzados pulsando el texto, por ejemplo, conectar un equipo con Bluetooth®.
Botón de radio	Seleccione uno de varios ajustes posibles pulsando un botón de radio, por ejemplo, para seleccionar el idioma del sistema.
Botón de selecciones múltiples	Seleccione el nivel de algo pulsando una sección del botón, por ejemplo, para elegir el nivel de sensibilidad de City Safety.
Casilla de verificación	Conecte o desconecte una función pulsando la casilla para marcar o desmarcarla, por ejemplo, para seleccionar la activación automática de la calefacción de los asientos.

Tipo de ajuste	Descripción
Control deslizante	Seleccione el nivel de algo pulsando y arrastrando el control, por ejemplo, para seleccionar el nivel de sonido.
Presentación de la información	Ningún ajuste propiamente dicho, muestra información sobre algo, por ejemplo, el número de identificación del vehículo.

#### Información relacionada

- Visión de conjunto de la pantalla central (p. 112)

## Tabla de ajustes de la pantalla central

El menú de configuración de la pantalla central contiene una serie de categorías principales y subcategorías que reúnen los ajustes y la información de numerosas funciones del vehículo.

Existen siete categorías principales: **My Car**, **Sonido**, **Navegación**, **Medios**, **Comunicación**, **Climatización** y **Sistema**.

Cada categoría contiene a su vez una serie de subcategorías y posibilidades de ajuste. En las tablas ofrecidas a continuación se muestra el primer nivel de subcategorías. Las posibilidades de ajustes de una función o de un campo se describen de forma más detallada en el apartado correspondiente del manual del propietario.

Algunos ajustes son personales, lo que significa que pueden guardarse en **Perfiles del conductor**, mientras que otros son globales, lo que significa que no están vinculados a un perfil de conductor específico.

### My Car

<b>Categorías secundarias</b>
Pantallas
IntelliSafe
Preferencias de conducción/Modo de conducción individual*

<b>Categorías secundarias</b>
Luces e iluminación
Espejos y confort
Bloqueando
Freno de estacionamiento y suspensión
Limpiaparabrisas

### Sonido

<b>Categorías secundarias</b>
Tono
Balance
Volúmenes del sistema

### Navegación

<b>Categorías secundarias</b>
Mapa
Ruta y navegación
Tráfico

### Medios

<b>Categorías secundarias</b>
Radio AM/FM
DAB*
Gracenote®
TV*
Vídeo

### Comunicación

<b>Categorías secundarias</b>
Teléfono
Mensajes de texto
Android Auto*
Apple CarPlay*
Dispositivos Bluetooth
Wi-Fi
Punto acceso Wi-Fi vehículo
Módem de Internet del vehículo*
Volvo On Call*
Redes de servicio de Volvo

## Climatización

La categoría principal **Climatización** no tiene categorías subordinadas.

### Sistema

<b>Categorías secundarias</b>
Perfil del conductor
Fecha y hora
Idiomas y unidades del sistema
Privacidad y datos
Configuración teclado
Sistema de voz*
Restablec. valores fábrica
Información del sistema

### Información relacionada

- Visión de conjunto de la pantalla central (p. 112)
- Cambiar los ajustes en la pantalla central (p. 137)
- Restablecer los ajustes en la pantalla del conductor (p. 138)

## Perfiles de conductor

Muchos de los ajustes que se realizan en el vehículo pueden adaptarse según las preferencias del conductor y guardarse en uno o varios perfiles de conductor.

Los ajustes personales se guardan de forma automática en el perfil de conductor activo. Cada llave puede vincularse a un perfil de conductor. Cuando se utiliza la llave vinculada, el vehículo se adapta a los ajustes del perfil de conductor correspondiente.

### ¿Qué ajustes se guardan en los perfiles de usuario?

Los ajustes que se realizan en el automóvil son, o bien personales o bien globales. La configuración personal es la que se guarda en los perfiles de conductor.

Los ajustes que pueden guardarse en el perfil de conductor hacen referencia a, entre otros, las pantallas, retrovisores, asientos delanteros, navegación\*, sistemas de audio y multimedia, idiomas y control por voz.

Algunos ajustes, denominados configuración global, pueden modificarse pero no guardarse en un perfil de conductor específico. La modificación de la configuración global afecta a todos los perfiles.

### Configuración global

Los ajustes y parámetros globales no cambian cuando se pasa de un perfil de conductor a otro.

Continúan iguales al margen del perfil de conductor que está activo.

Los ajustes del diseño del teclado son un ejemplo de configuración global. Si se utiliza el perfil de conductor X para añadir más idiomas al teclado, estos continuarán guardados y se podrá alternar entre ellos también cuando se utiliza el perfil de conductor Y. Los ajustes del diseño del teclado no se guardan en un perfil de conductor específico, son globales.

### Configuración personal

Si se ha utilizado el perfil de conductor X para, por ejemplo, ajustar la intensidad luminosa de la pantalla, esto no afectará al perfil de conductor Y. Se ha guardado en el perfil de conductor X. El ajuste de la intensidad luminosa es una configuración personal.

### Información relacionada

- Seleccionar perfil de conductor (p. 142)
- Cambiar el nombre del perfil de conductor (p. 142)
- Restablecer ajustes en los perfiles de conductor (p. 143)
- Vincular la llave al perfil de conductor (p. 143)
- Tabla de ajustes de la pantalla central (p. 140)

## Seleccionar perfil de conductor

Tras la activación de la pantalla central se muestra en la parte superior de la pantalla el perfil de conductor seleccionado. El último perfil de conductor utilizado es el que se seleccionará la próxima vez que se desactive el cierre del vehículo. El perfil de conductor puede cambiarse después de desactivar el cierre del vehículo. Si la llave está vinculada a un perfil de conductor, se elige este cuando se pone en marcha el vehículo.

Hay dos opciones para cambiar de perfil de conductor.

Opción 1:

1. Pulse el nombre del perfil de conductor mostrado en la parte superior de la pantalla central tras activarse la pantalla.
  - > Se muestra una lista de perfiles de conductor posibles.
2. Seleccione el perfil de conductor que desee.
3. Pulse **Confirmar**.
  - > El perfil de conductor está seleccionado y el sistema carga los ajustes del nuevo perfil de conductor.

Opción 2:

1. Arrastre hacia abajo la vista superior en la pantalla central.

2. Pulse **Perfil**.
  - > Se muestra la misma lista que en la opción 1.
3. Seleccione el perfil de conductor que desee.
4. Pulse **Confirmar**.
  - > El perfil de conductor está seleccionado y el sistema carga los ajustes del nuevo perfil de conductor.

### Información relacionada

- Perfiles de conductor (p. 141)
- Navegar en las vistas de la pantalla central (p. 118)
- Cambiar el nombre del perfil de conductor (p. 142)
- Vincular la llave al perfil de conductor (p. 143)

## Cambiar el nombre del perfil de conductor

Se puede cambiar el nombre de los diferentes perfiles de conductor usados en el vehículo.

1. Pulse **Ajustes** en la vista superior de la pantalla central.
2. Pulse **Sistema** → **Perfiles del conductor**.
3. Seleccione **Editar perfil**.
  - > Se muestra un menú donde es posible editar el perfil.
4. Pulse el cuadro **Nombre de perfil**.
  - > Aparece un teclado donde puede modificarse el nombre. Pulse  para desconectar el teclado.
5. Guarde la modificación del nombre pulsando **Atrás** o **Cerrar**.
  - > A continuación, se modifica el nombre.

### **NOTA**

El nombre de perfil no puede comenzar con un espacio en blanco. En ese caso, no se guardará.

### Información relacionada

- Seleccionar perfil de conductor (p. 142)
- El teclado de la pantalla central (p. 129)

## Restablecer ajustes en los perfiles de conductor

Los ajustes que se han guardado en uno o varios perfiles de conductor puede reponerse si el vehículo está parado.

### **i** NOTA

**Restablec. valores fábrica** solo es posible cuando el vehículo está parado.

1. Pulse **Ajustes** en la vista superior.
2. Pulse **Sistema** → **Restablec. valores fábrica** → **Restablecer ajustes personales**.
3. Seleccione una de las opciones **Restablecer para el perfil activo**, **Restablecer para todos los perfiles** o **Cancelar**.

## Información relacionada

- Perfiles de conductor (p. 141)
- Restablecer los ajustes en la pantalla del conductor (p. 138)

## Vincular la llave al perfil de conductor

La llave puede vincularse a un perfil de conductor. De esta manera, el perfil de conductor con todos sus ajustes se elige automáticamente cada vez que el vehículo se utiliza con la llave correspondiente.

La primera vez que se utiliza la llave, esta no está vinculada a un perfil de conductor específico. Al arrancar el vehículo, se activa automáticamente el perfil **Invitado**.

Es posible seleccionar manualmente un perfil de conductor sin vincularlo a la llave. Al desactivar el cierre del vehículo se activará el último perfil de conductor utilizado. Si la llave se ha vinculado una vez a un perfil de conductor, no es necesario realizar una selección del perfil de conductor cuando se utiliza esa llave.

## Vincular la llave a un perfil de conductor

Seleccione el perfil que debe vincularse a la llave, si este perfil no se ha activado anteriormente. El perfil activo puede después vincularse a la llave.

1. Pulse **Ajustes** en la vista superior de la pantalla central.
2. Pulse **Sistema** → **Perfiles del conductor**.
3. Resalte el perfil deseado. La pantalla regresa a la vista inicial. El perfil **Invitado** no puede vincularse con una llave.

4. Arrastre otra vez hacia abajo la vista superior y pulse **Ajustes** → **Sistema** → **Perfiles del conductor** → **Editar perfil**.
5. Seleccione **Conectar la llave** para vincular el perfil a la llave. No es posible vincular un perfil de usuario a otra llave que la que se utiliza en ese momento en el vehículo. Si hay varias llaves en el vehículo, se muestra el texto **Se ha encontrado más de una llave, colocar la llave que desea conectar en el lector auxiliar**.



Ubicación del lector de seguridad en la consola del túnel.

- > Cuando se muestra el texto **Perfil conectado a llave**, la llave y el perfil de conductor están vinculados.
6. Pulse **OK**.
    - > La llave en cuestión se vincula al perfil de conductor y permanece así mientras no se desmarque la casilla de **Conectar la llave**.

### « Información relacionada

- Perfiles de conductor (p. 141)
- Cambiar el nombre del perfil de conductor (p. 142)
- El mando a distancia (p. 255)

### Mensajes en la pantalla central

La pantalla central puede mostrar en diferentes circunstancias mensajes para informar o ayudar al conductor.

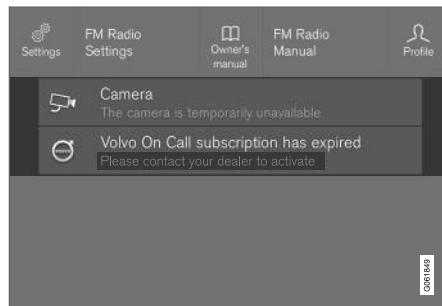

Mensajes en la vista superior de la pantalla central.

En la pantalla central se muestran mensajes con menor grado de prioridad para el conductor.

La mayoría de los mensajes se muestran en la barra de estado de la pantalla central. Después de un momento o tras haber resuelto debidamente el mensaje, este desaparece de la barra de estado. Si es necesario guardar un mensaje, este se coloca en la vista superior de la pantalla central.

El diseño del mensaje puede variar y puede mostrarse junto con un gráfico, símbolos o botones para, por ejemplo, conectar y desconectar una función relacionada con el mensaje.

### Mensajes emergentes

En algunos casos, el mensaje se muestra en una ventana emergente. Los mensajes emergentes tienen mayor grado de prioridad que los mensajes que se muestran en la barra de estado y requieren una confirmación o una actuación para que desaparezcan. Los mensajes que necesitan guardarse se colocan en la vista superior de la pantalla central.

### Información relacionada

- Gestionar los mensajes en la pantalla central (p. 145)
- Gestión de mensajes guardados desde la pantalla central (p. 145)
- Mensajes en la pantalla del conductor (p. 107)

## Gestionar los mensajes en la pantalla central

Los mensajes de la pantalla central se controlan en las vistas de la pantalla central.

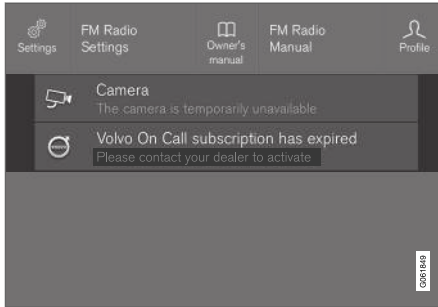

Mensajes en la vista superior de la pantalla central.

Algunos mensajes de la pantalla central tienen un botón (o varios botones en un mensaje emergente) para, por ejemplo, conectar/desconectar una función vinculada al mensaje.

### Gestionar un mensaje nuevo

Para mensajes con botones:

- Pulse el botón para efectuar la medida o deje que el mensaje se apague automáticamente después de unos momentos.
  - > El mensaje desaparece de la barra de estado.

Para mensajes sin botones:

- Cierre el mensaje pulsando el botón o deje que el mensaje se cierre automáticamente al cabo de un rato.
  - > El mensaje desaparece de la barra de estado.

Si es necesario guardar un mensaje, este se coloca en la vista superior de la pantalla central.

### Información relacionada

- Mensajes en la pantalla central (p. 144)
- Gestión de mensajes guardados desde la pantalla central (p. 145)
- Mensajes en la pantalla del conductor (p. 107)

## Gestión de mensajes guardados desde la pantalla central

Los mensajes que se guardan en las pantallas del conductor y central se gestionan en ambos casos en la pantalla central.

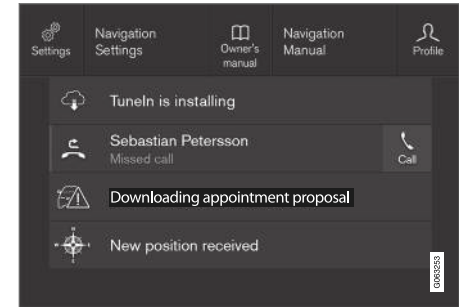

Mensajes guardados y posibles selecciones en la vista superior

Los mensajes mostrados en la pantalla central y que necesitan guardarse se sitúan en la vista superior de la pantalla central.

### ◀ Leer un mensaje guardado

1. Abra la vista superior en la pantalla central.
  - > Se muestra una lista con mensajes guardados. Los mensajes con una flecha a la derecha pueden expandirse.
2. Pulse en un mensaje para expandirlo o minimizarlo.
  - > Encontrará más información sobre el mensaje en la lista y la imagen de la izquierda en la aplicación muestra información sobre el mensaje de forma gráfica.

### Gestionar un mensaje guardado

Algunos mensajes tienen un botón para, por ejemplo, conectar o desconectar una función relacionada con el mensaje.

- Pulse el botón para efectuar la medida.

Los mensajes guardados en la vista superior se borran automáticamente cuando se desconecta el vehículo.

### Información relacionada

- Mensajes en la pantalla central (p. 144)
- Gestionar los mensajes en la pantalla central (p. 145)
- Mensajes en la pantalla del conductor (p. 107)

### Pantalla de visualización frontal\*

La pantalla de visualización frontal es un complemento de la pantalla del conductor que proyecta la información de esta última en el parabrisas. La imagen proyectada solo puede verse desde la posición del conductor.



Llamada telefónica entrante.

La pantalla de visualización frontal muestra advertencias e información referentes a la velocidad, las funciones del control de velocidad constante, la navegación, etc. en el campo visual del conductor. En la pantalla de visualización frontal se puede mostrar también información de señales de tráfico y llamadas telefónicas entrantes.

### ! NOTA

La posibilidad del conductor de ver la información en la pantalla frontal se ve afectada por:

- el uso de gafas de sol polarizadas
- una postura de conducción en la que el conductor no está sentado en el centro del asiento
- objetos colocados en el vidrio de protección del dispositivo de la pantalla
- condiciones luminosas poco favorables.

### ! IMPORTANTE

El dispositivo de la pantalla de donde se proyecta la información está en el tablero de instrumentos. Para evitar daños en el vidrio de protección del dispositivo de la pantalla, no guarde objetos sobre el vidrio de protección y asegúrese de que no caigan objetos encima.



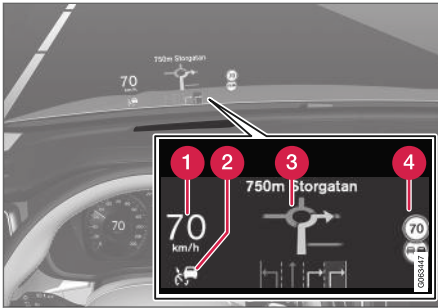

Ejemplos de lo que puede mostrarse en la pantalla.

- 1 Velocidad
- 2 Control de velocidad constante
- 3 Navegación
- 4 Señales de tráfico

En la pantalla de visualización frontal pueden mostrarse una serie de símbolos, como por ejemplo:



Si se enciende el símbolo de advertencia, lea el mensaje correspondiente en la pantalla del conductor.



Si se enciende el símbolo de información, lea el mensaje en la pantalla del conductor.

**NOTA**

Las personas con ciertos defectos de la visión pueden sufrir jaquecas y una sensación de agotamiento cuando utilizan la pantalla frontal.

### City Safety en la pantalla de visualización frontal

Quando se activa el City Safety, la información de la pantalla de visualización frontal da paso al gráfico del City Safety. Este gráfico se enciende aunque esté desconectada la pantalla frontal.

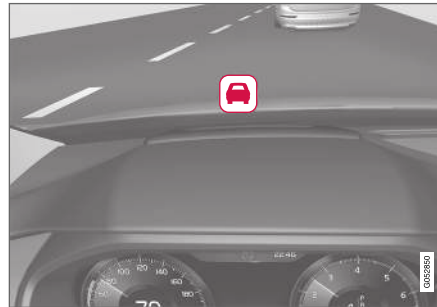

El gráfico del City Safety destella para llamar la atención del conductor.

### Información relacionada

- Activar o desactivar la pantalla de visualización frontal\* (p. 148)
- Limpieza de la pantalla de visualización frontal\* (p. 676)
- Pantalla de visualización frontal en caso de cambio del parabrisas\* (p. 644)

## Activar o desactivar la pantalla de visualización frontal\*

La pantalla de visualización frontal puede activarse o desactivarse cuando se ha arrancado el automóvil.



Pulse el botón **Pantalla virtual** de la vista de funciones de la pantalla central. La indicación del interruptor se enciende cuando está activada la función.

### Información relacionada

- Configuración de la pantalla de visualización central\* (p. 148)
- Pantalla de visualización frontal\* (p. 146)

## Configuración de la pantalla de visualización central\*

Ajuste la configuración de la presentación de la pantalla de visualización frontal sobre el parabrisas.

La configuración puede llevarse a cabo en el menú de ajustes de la pantalla central con el automóvil arrancado, entonces se proyecta una imagen sobre el parabrisas.

La configuración se guarda como ajuste personal en el perfil del conductor.

### Seleccionar opciones de visualización

Seleccionar las funciones que aparecerán en la pantalla de visualización frontal.

1. Pulse **Ajustes** en la vista superior de la pantalla central.
2. Pulse **My Car** → **Pantallas** → **Opciones Pantalla visualización frontal**.
3. Seleccionar una o varias funciones:
  - **Mostrar navegación**
  - **Mostrar información de las señales de tráfico**
  - **Mostrar apoyo al conductor**
  - **Mostrar teléfono**.

## Ajustar la intensidad luminosa y la posición en altura

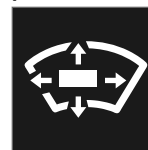

1. Pulse el botón **Ajustes Pantalla virtual** de la vista de funciones de la pantalla central.
2. Ajuste la intensidad luminosa y la posición en altura de la imagen proyectada en el campo visual del conductor con el teclado derecho del volante.

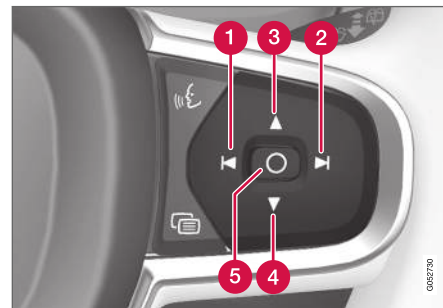

- 1 Reducir la intensidad luminosa
- 2 Aumentar la intensidad luminosa
- 3 Elevar la posición en altura

4 Bajar la posición en altura

5 Confirmar

La intensidad luminosa del gráfico se adapta automáticamente a las condiciones lumínicas del fondo. La intensidad luminosa depende también del ajuste de las demás pantallas del vehículo.

La altura puede guardarse con la función de memoria del asiento delantero de accionamiento eléctrico\*.

### Calibrar la posición horizontal

Puede ser necesario calibrar la posición horizontal de la pantalla de visualización frontal después de cambiar el parabrisas o la pantalla. La calibración significa que la imagen proyectada se gira en sentido horario y antihorario.

1. Pulse **Ajustes** en la vista superior de la pantalla central.
2. Seleccione **My Car** → **Pantallas** → **Opciones Pantalla visualización frontal** → **Calibración de pantalla visualización frontal**.
3. Calibre la posición horizontal de la imagen con el teclado derecho del volante.

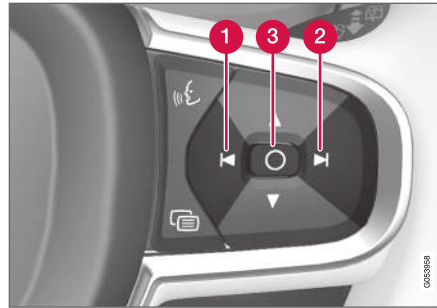

- 1 Girar en sentido antihorario
- 2 Girar en sentido horario
- 3 Confirmar

### Información relacionada

- Pantalla de visualización frontal\* (p. 146)
- Activar o desactivar la pantalla de visualización frontal\* (p. 148)

### Control por voz<sup>19</sup>

El conductor puede controlar con la voz algunas funciones del reproductor de medios audiovisuales, un teléfono conectado con Bluetooth, el sistema de climatización y el sistema de navegación de Volvo\*.

Los comandos de voz proporcionan una comodidad extra y contribuyen a que el conductor o conductora no se distraiga y pueda concentrarse en la conducción, la carretera y el tráfico.

### PRECAUCIÓN

El conductor es siempre máximo responsable de que el automóvil se conduzca de manera segura y de que se cumplan las normas viales vigentes.

<sup>19</sup> Algunos mercados.

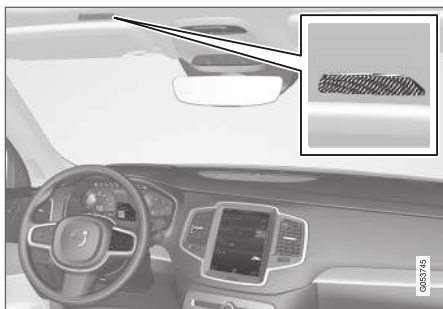

Micrófono del sistema de control por voz

El control por voz se desarrolla en forma de diálogo: el usuario dice un comando y el sistema le responde de forma oral. El sistema de control por voz utiliza el mismo micrófono que los dispositivos conectados con Bluetooth, y la respuesta del sistema de control por voz se transmite a través de los altavoces del automóvil. En algunos casos, se muestran también mensajes de texto en la pantalla del conductor. Las funciones se controlan con el teclado derecho del volante y los ajustes se efectúan en la pantalla central.

### Actualización de sistema

El sistema de control por voz se mejora de forma continua. Para que el funcionamiento sea óptimo, descargue las actualizaciones desde [support.volvocars.com](http://support.volvocars.com).

### Información relacionada

- Utilizar el control por voz (p. 150)
- Control por voz del teléfono (p. 151)
- Control por voz de la radio y los medios audiovisuales (p. 152)
- Control por voz de la climatización (p. 214)
- Ajustes del control por voz (p. 153)

### Utilizar el control por voz<sup>20</sup>





Pulse el botón del control por voz en el volante  para activar el sistema e iniciar un diálogo con comandos orales.

Tenga en cuenta lo siguiente:

- Hable después de la señal con voz normal y a un ritmo habitual.
- No hable cuando el sistema responde (el sistema no entiende órdenes durante éste intervalo).
- Evite el ruido de fondo en el habitáculo manteniendo cerradas puertas, ventanillas y techo panorámico\*.

El control de voz puede cancelarse:

- Diga "**Cancelar**".
- mantenga pulsado el botón de control por voz  en el volante.

Para acelerar la comunicación y omitir las sugerencias del sistema, pulse el botón de control por voz  en el volante cuando habla la voz del sistema y diga el siguiente comando.

<sup>20</sup> Algunos mercados.

## Ejemplos de control por voz

Pulse en , diga "**Llamar a [Nombre] [Apellido] [categoría]**"; se llama al contacto escogido de la agenda telefónica. Si el contacto tiene varios números de teléfono (por ejemplo, casa, móvil, trabajo) se debe decir la categoría que corresponda.

Así pues, pulse  y diga "**Llamar a Robyn Smith Móvil**".

## Comandos o frases

Los siguientes comandos pueden utilizarse en cualquier contexto:

- "**Repetir**" - repite la última instrucción oral del diálogo iniciado.
- "**Cancelar**" - interrumpe el diálogo.
- "**Ayuda**" - inicia un diálogo de ayuda. El sistema responde con comandos que pueden utilizarse en la situación correspondiente, una petición o un ejemplo.

Los comandos para funciones específicas, como el teléfono y la radio, se tratan en sus apartados correspondientes.

## Cifras

Los comandos de cifras se indican de diferentes maneras según la función que debe controlarse:

- **Los números de teléfono y los códigos postales** deben decirse cifra por cifra, por

ejemplo, cero tres uno dos dos cuatro cuatro tres (03122443).

- El **número de la calle** puede decirse cifra por cifra o de forma agrupada, por ejemplo, dos dos o veintidós (22). En inglés y holandés, se pueden indicar varios grupos por secuencias, por ejemplo, veintidós veintidós (22 22). En inglés puede utilizarse también doble y triple, por ejemplo, doble cero (00). Los números pueden indicarse en el intervalo 0-2300.
- Las **frecuencias** se pueden indicar con noventa y ocho coma ocho (98,8) o ciento cuatro coma dos (104,2).

## Información relacionada

- Control por voz (p. 149)
- Control por voz del teléfono (p. 151)
- Control por voz de la radio y los medios audiovisuales (p. 152)
- Control por voz de la climatización (p. 214)
- Ajustes del control por voz (p. 153)

## Control por voz del teléfono<sup>21</sup>

Llamar a un contacto, activar la lectura de mensajes o dictar mensajes breves con el comando del control por voz en un teléfono conectado con Bluetooth.

Para indicar un contacto de la agenda telefónica, el comando del control por voz debe contener la información de contacto que figura en la agenda. Si un contacto, por ejemplo **Robyn Smith**, tiene varios números de teléfono, se puede indicar también la categoría del número, por ejemplo **Casa** o **Móvil**: "**Llamar a Robyn Smith Móvil**".

Pulse  y diga alguno de los siguientes comandos:

- "**Llamar a [contacto]**" - llama al contacto elegido en la agenda.
- "**Llamar al [número de teléfono]**" - llama al número de teléfono.
- "**Llamadas recientes**" - muestra la lista de llamadas.
- "**Leer mensaje**" - se lee el mensaje. Hay varios mensajes. Seleccione le mensaje que debe ofrecerse.
- "**Enviar un mensaje a [contacto]**" - se indica al usuario que diga un mensaje breve. Después se lee el mensaje en alto y el usuario puede escoger entre enviar<sup>22</sup> o rehacer el

<sup>21</sup> Algunos mercados.

<sup>22</sup> Sólo algunos teléfonos pueden enviar mensajes a través del automóvil. Para comprobar compatibilidades, entre en support.volvocars.com.

« mensaje. Para usar esta función el automóvil debe estar conectado a Internet.

### Información relacionada

- Control por voz (p. 149)
- Utilizar el control por voz (p. 150)
- Control por voz de la radio y los medios audiovisuales (p. 152)
- Control por voz de la climatización (p. 214)
- Ajustes del control por voz (p. 153)
- Automóvil conectado a Internet\* (p. 563)

## Control por voz de la radio y los medios audiovisuales<sup>23</sup>

A continuación figuran los comandos de control por voz para la radio y el reproductor de medios audiovisuales.

Pulse  en el volante y diga alguno de los siguientes comandos:

- **"Multimedia"** - inicia un diálogo sobre multimedia y radio y muestra ejemplos de comandos.
- **"Reproducir [artista]"** - reproduce música del artista elegido.
- **"Reproducir [título de canción]"** - reproduce el tema elegido.
- **"Reproducir [título de canción] de [álbum]"** - reproduce el tema elegido del álbum elegido.
- **"Reproducir [Nombre del canal de televisión]"** - inicia el canal de televisión seleccionado<sup>\*24</sup>.
- **"Reproducir [emisora de radio]"** - inicia la emisora de radio elegida.
- **"Sintonizar [frecuencia]"** - inicia la frecuencia de radio elegida en la banda de radio activa. Si no hay ninguna fuente de radio activa, se inicia la banda FM.

- **"Sintonizar [frecuencia] [banda de frecuencia]"** - inicia la frecuencia de radio elegida en la banda de radio activa.
- **"Radio"** - inicia la radio FM.
- **"Radio FM"** - inicia la radio FM.
- **"Radio AM"** - inicia la radio AM.
- **"DAB"** - inicia la radio DAB\*.
- **"TV"** - inicia la transmisión de la televisión<sup>\*24</sup>.
- **"CD"** - inicia la reproducción de un CD\*.
- **"USB"** - inicia la reproducción desde USB.
- **"iPod"** - inicia la reproducción desde un iPod.
- **"Bluetooth"** - inicia la reproducción de una fuente de medios conectada mediante Bluetooth.
- **"Música similar"** - reproduce música de dispositivos conectados por USB que se parece a la que se está reproduciendo.

### Información relacionada

- Control por voz (p. 149)
- Utilizar el control por voz (p. 150)
- Control por voz del teléfono (p. 151)
- Control por voz de la climatización (p. 214)
- Ajustes del control por voz (p. 153)

<sup>23</sup> Algunos mercados.

<sup>24</sup> Algunos mercados.

## Ajustes del control por voz<sup>25</sup>

Aquí se escogen los ajustes del sistema de control por voz.

Ajustes → Sistema → Sistema de voz

Se pueden realizar ajustes en las siguientes áreas:

- Repetir comando de voz
- Sexo
- Velocidad de voz

## Ajustes del sonido

Escoja los ajustes de sonido en:

Ajustes → Sonido → Volúmenes del sistema → Sistema de voz

## Ajustes de idioma

El control por voz no es posible en todos los idiomas. Los idiomas disponibles de la función de control por voz se indican con un icono en la lista de idiomas - .

El cambio de idioma también afecta a los textos del menú, de los mensajes y de la función de ayuda.

Ajustes → Sistema → Idiomas y unidades del sistema → Idioma del sistema

## Información relacionada

- Control por voz (p. 149)
- Utilizar el control por voz (p. 150)
- Control por voz del teléfono (p. 151)
- Control por voz de la climatización (p. 214)
- Control por voz de la radio y los medios audiovisuales (p. 152)
- Ajustes del sonido (p. 528)
- Cambiar idioma del sistema (p. 135)

<sup>25</sup> Algunos mercados.





ILUMINACIÓN

## Mando de las luces

Los distintos mandos de luces controlan la iluminación tanto exterior como interior. Con la palanca izquierda del volante se activa y ajusta el alumbrado exterior del automóvil. Con la rueda selectora del tablero de instrumentos se regula la intensidad luminosa del interior.

Con la rueda selectora del panel de instrumentos también se regula la altura de la luz de los faros<sup>1</sup>.

## Alumbrado exterior

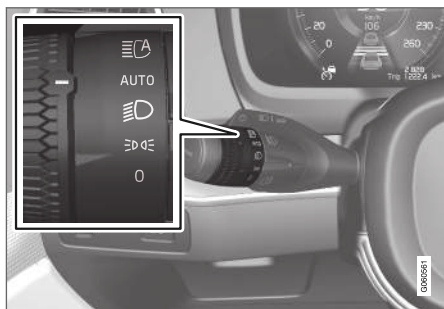

Mando giratorio de palanca izquierda del volante.

Con el sistema eléctrico del vehículo en la posición de contacto **II** o el automóvil en marcha se habilitarán las funciones siguientes en las posiciones siguientes del mando giratorio:

Posición	Significado
<b>0</b>	Luces diurnas. Puede utilizarse la ráfaga de luces largas.
	Luces diurnas y de posición. Luces de posición cuando el vehículo está aparcado. <sup>A</sup> Puede utilizarse la ráfaga de luces largas.
	Luces de cruce y luces de posición. Puede activarse la luz de carretera. Puede utilizarse la ráfaga de luces largas.

Posición	Significado
<b>AUTO</b>	Luces diurnas y luces de posición con luz diurna. Luces de cruce y luces de posición cuando hay poca luz o es de noche o cuando se activa la luz antiniebla delantera* y/o trasera. Puede activarse la función de luz larga automática. Las luces largas pueden activarse cuando están encendidas las luces de cruce. Puede utilizarse la ráfaga de luces largas.
	Luz larga automática conectada y desconectada.

<sup>A</sup> Si el vehículo está en funcionamiento, pero detenido, el control giratorio puede moverse al punto desde otro punto, para encender únicamente las luces de posición en lugar de otro tipo de iluminación.

Volvo recomienda que se utilice la posición **AUTO** cuando se conduce el vehículo.

<sup>1</sup> Se aplica a vehículos con faros halógenos.

**⚠ PRECAUCIÓN**

El sistema de alumbrado del vehículo no puede determinar en todas las situaciones si la luz del día es débil o lo suficientemente intensa, por ejemplo, en caso de niebla o lluvia.

El conductor es siempre responsable de que el automóvil se conduzca con un alumbrado seguro para el tráfico según las normas viales vigentes.

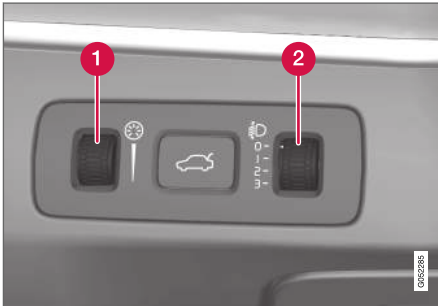
**Rueda selectora en panel de instrumentos**

Los automóviles con faros LED<sup>2</sup>\* disponen de ajuste automático de la altura de las luces, por lo que no están

equipados con rueda selectora de regulación de la altura de las luces.

- 1 Rueda para ajustar la intensidad luminosa interior
- 2 Rueda selectora para regulación de altura de las luces<sup>1</sup>

**Información relacionada**

- Regulación de funciones de iluminación mediante la pantalla central (p. 157)
- Iluminación interior (p. 168)
- Luces de posición (p. 159)
- Utilizar intermitentes (p. 163)
- Utilización de las luces largas (p. 161)
- Luces de cruce (p. 160)
- Faros antiniebla delanteros y luz de curva\* (p. 164)
- Luz antiniebla trasera (p. 165)
- Luces de curvas activas\* (p. 164)
- Luces de freno (p. 166)
- Luces de freno de emergencia (p. 167)
- Luces de emergencia (p. 167)

**Regulación de funciones de iluminación mediante la pantalla central**

Varias funciones de iluminación pueden regularse y activarse a través de la pantalla central, por ejemplo, la luz larga automática, la luz de seguridad y la luz de aproximación.

1. Pulse **Ajustes** en la vista superior.
2. Pulse **My Car** → **Luces e iluminación**.
3. Seleccione **Luces exteriores** o **Luces interiores**.

**Información relacionada**

- Mando de las luces (p. 156)
- Luz larga automática (p. 161)
- Utilizar luces de seguridad (p. 168)
- Duración luz aproximac. (p. 168)
- Utilizar intermitentes (p. 163)
- Abrir los ajustes en la pantalla central (p. 136)
- Vista de funciones en la pantalla central (p. 125)

<sup>2</sup> Diodo luminoso (Light Emitting Diode)

<sup>1</sup> Se aplica a vehículos con faros halógenos.

## Regular la altura de luz de los faros

Con una de las ruedas selectoras del tablero de instrumentos se ajusta la altura de faros<sup>3</sup>.

La carga del automóvil modifica la altura de la orientación de los faros y ello puede provocar que los vehículos que vienen de frente se deslumbren. Evite este problema regulando la altura de los faros. Baje la altura de alumbrado si el automóvil va muy cargado.

1. Tenga el automóvil en marcha o ponga el sistema eléctrico del vehículo en la posición de encendido I.
2. Gire hacia arriba o hacia abajo con la rueda selectora para elevar o descender la altura de la luz.

A continuación se muestra la posición en la que puede ponerse la rueda selectora en algunas situaciones de carga.

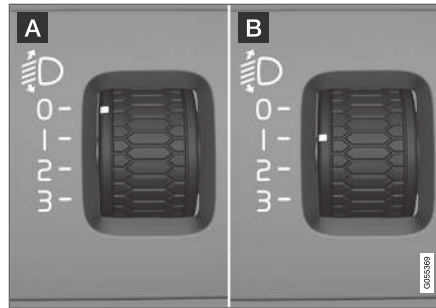

Ejemplos de posiciones de la rueda selectora.

- A** Rueda selectora en la posición 0
- B** Rueda selectora en la posición 1

Situaciones de carga	Posición de la rueda selectora
Sólo conductor.	0
Conductor y acompañante en el asiento delantero.	0
Conductor y acompañante en el asiento delantero. Tres pasajeros en el asiento trasero.	1

Situaciones de carga	Posición de la rueda selectora
Conductor y acompañante en el asiento delantero. Tres pasajeros en el asiento trasero. 220 kg en el compartimento de carga.	1
Conductor y carga máxima en el maletero.	2

### Información relacionada

- Mando de las luces (p. 156)

<sup>3</sup> Se aplica a vehículos con faros halógenos.

## Luces de posición

Las luces de posición pueden utilizarse para que otros conductores y usuarios de la vía pública vean el automóvil si se ha detenido o está aparcado. Las luces de posición se encienden con el mando giratorio de la palanca del volante.

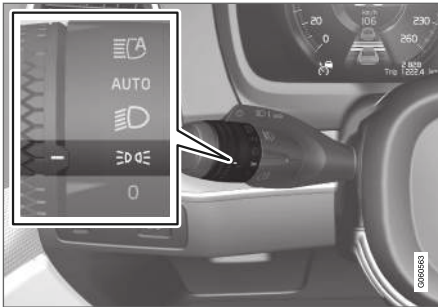

Control giratorio del volante en la posición de las luces de posición

Sitúe el control giratorio en la posición **DRL**. Se encienden las luces de posición (al mismo tiempo se enciende la iluminación de la matrícula).

Si el sistema eléctrico del vehículo está en la posición de contacto **II** o si el vehículo está en funcionamiento, se encienden las luces diurnas en lugar de las luces de posición delanteras. Al situar el mando giratorio en esta posición, las luces de posición permanecerán encendidas

independientemente de la posición de contacto en que se halle el sistema eléctrico del vehículo.

Si el vehículo está en funcionamiento, pero detenido, el control giratorio puede moverse al punto correspondiente a las luces de posición **DRL** desde otro punto, para encender únicamente las luces de posición en lugar de otro tipo de iluminación.

Si se conduce durante más de 30 segundos a un máximo de 10 km/h (aproximadamente 6 mph) o si la velocidad supera los 10 km/h (unos 6 mph), la luz de advertencia se encenderá. El conductor debe ajustar una posición distinta a **DRL**.

Cuando es de noche y se abre el portón trasero, se encienden las luces de posición traseras (si todavía no están encendidas) para llamar la atención a los vehículos que circulan detrás. Ello ocurrirá independientemente de la posición del mando y de la posición del contacto en que se halla el sistema eléctrico del automóvil.

## Información relacionada

- Mando de las luces (p. 156)
- Posiciones de encendido (p. 454)
- Cambiar lámpara de la luz diurna y de posición delantera (p. 653)

## Luces diurnas

El vehículo está equipado con sensores que detectan las condiciones de luz del entorno. Cuando el control giratorio de la palanca del volante está en la posición **0**, **DRL** o **AUTO** y cuando el sistema eléctrico del vehículo está en la posición de contacto **II** o cuando el vehículo está en funcionamiento, se encienden las luces diurnas. En modo **AUTO**, los faros cambian automáticamente a luz de cruce en caso de poca luminosidad diurna u oscuridad.

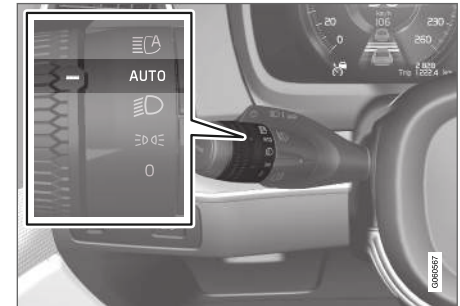

Control giratorio de la palanca del volante en la posición **AUTO**.

Con el mando giratorio de la palanca del volante en la posición **AUTO** se encenderán las luces

- « diurnas (DRL<sup>4</sup>) al conducir el automóvil con la luz del día. El vehículo cambia automáticamente de las luces diurnas a las de las de cruce cuando hay poca luz o es de noche. El cambio a luz de cruce se produce también al activar la luz antiniebla delantera\* y/o trasera.

### PRECAUCIÓN

Este sistema es un recurso para ahorrar energía y no puede determinar en todas las situaciones si la luz de día es demasiado débil o lo suficientemente intensa, por ejemplo, en caso de niebla o lluvia.

El conductor es siempre responsable de que el automóvil se conduzca con un alumbrado adecuado y seguro para el tráfico según las normas viales vigentes.

### Información relacionada

- Mando de las luces (p. 156)
- Posiciones de encendido (p. 454)
- Luces de cruce (p. 160)
- Cambiar lámpara de la luz diurna y de posición delantera (p. 653)

## Luces de cruce

Cuando se conduce con el control giratorio de la palanca del volante en la posición **AUTO**, las luces de cruce se activan automáticamente con poca luz o de noche cuando el sistema eléctrico está en la posición de contacto **II** o el vehículo está en funcionamiento.

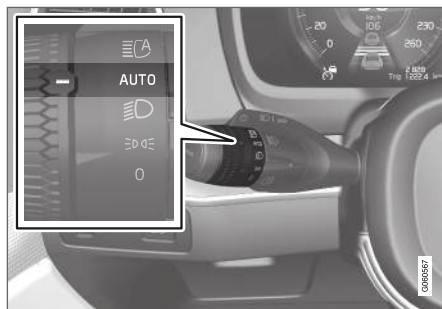

Control giratorio de la palanca del volante en la posición **AUTO**.

Girando la palanca del volante en la posición **AUTO**, también se activará automáticamente la luz larga si:

- se activa la luz antiniebla delantera\*
- se activa la luz antiniebla trasera
- se activa la luz antiniebla delantera y trasera.

Cuando el control giratorio de la palanca del volante está en la posición , se activan siempre las luces de cruce cuando el sistema eléctrico del vehículo está en la posición de contacto **II** o el vehículo está en funcionamiento.

### Detección de túneles

El vehículo detecta que circula en un túnel y cambia las luces diurnas por las de cruce.

Observe que el mando giratorio de la palanca izquierda debe estar en la posición **AUTO** para que funcione la detección de túneles.

### Información relacionada

- Mando de las luces (p. 156)
- Posiciones de encendido (p. 454)
- Luces diurnas (p. 159)
- Cambiar la lámpara de la luz de cruce (p. 652)

<sup>4</sup> Daytime Running Lights

## Utilización de las luces largas

Las luces largas se manejan con la palanca izquierda del volante. Las luces largas son la iluminación más potente del automóvil y deben utilizarse para tener una mejor visión cuando se conduce de noche, siempre y cuando no deslumbren al resto de conductores.

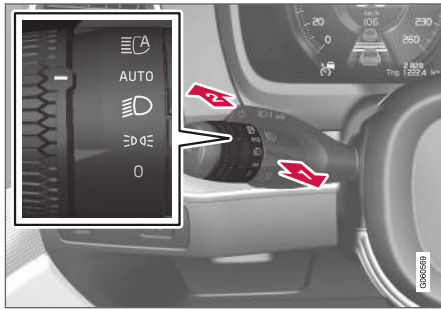

Palanca del volante con mando giratorio.

### Ráfaga de luces largas

- 1 Lleve la palanca del volante a la posición de ráfaga de luces largas. Las luces largas se mantienen encendidas hasta que se suelta la palanca.

### Luz larga

- 2 Las luces largas pueden encenderse cuando el mando giratorio de la palanca del volante está en la posición **AUTO**<sup>5</sup> o . Para

conectar las luces largas, desplace la palanca del volante hacia adelante. Para desconectarlas, desplace la palanca del volante hacia atrás.

Cuando están encendidas las luces largas, se enciende el símbolo en la pantalla del conductor.

### Información relacionada

- Mando de las luces (p. 156)
- Luz larga automática (p. 161)
- Cambiar la lámpara de la luz larga (p. 652)

## Luz larga automática

La luz larga automática es una función dotada de un sensor de cámara en la parte superior del parabrisas que detecta los faros de los vehículos que circulan en dirección opuesta o las luces traseras de los vehículos que circulan en la misma dirección y cambia entonces la luz de carretera por la luz de cruce.

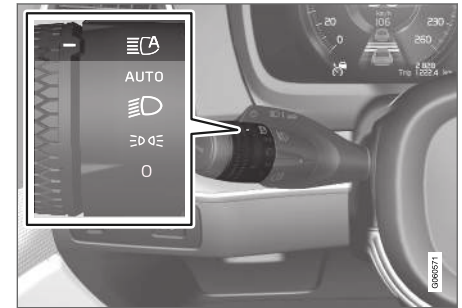

Las luces largas automáticas se activan con el mando giratorio de la palanca del volante en posición **AUTO**.

La función puede tener también en cuenta el alumbrado público. Cuando el sensor de la cámara deja de detectar vehículos en la carretera, se vuelve a encender la luz larga.

La función puede actuar al conducir de noche cuando la velocidad del vehículo es de aproximadamente 20 km/h (unas 12 mph) o superior.

<sup>5</sup> Cuando están encendidas las luces de cruce.

- ◀ Cuando se desactivan las luces largas automáticas mientras están conectadas las luces largas, el alumbrado pasa directamente a las luces de cruce.

Cuando la luz larga automática está conectada, se enciende el símbolo  con luz blanca en la pantalla del conductor.

Cuando se activan las luces largas, el símbolo se enciende con luz azul. Con los faros LED ocurre lo mismo aunque se haya atenuado la intensidad de la luz de carretera, es decir, si el haz luminoso es algo más intenso que la luz de cruce.

### Automóvil con faros halógenos

El alumbrado cambia de nuevo a luz larga después de unos segundos cuando el sensor de cámara deja de detectar los faros de los vehículos que circulan en dirección opuesta o las luces traseras de los vehículos que circulan en la misma dirección.

### Automóvil con faros LED<sup>6\*</sup>

Si la luz larga automática tiene funciones de conexión y desconexión<sup>7</sup>, el alumbrado cambia de nuevo a luz larga después de unos segundos cuando el sensor de cámara deja de detectar los faros de los vehículos que circulan en dirección opuesta o las luces traseras de los vehículos que circulan en la misma dirección.

Si la luz larga automática tiene funciones adaptativas<sup>7</sup>, a diferencia de lo que ocurre con los sistemas convencionales el haz luminoso continúa alumbrando con luz larga a ambos lados del vehículo que se acerca. Sólo la parte del haz que afecta directamente al otro vehículo pasa a luz de cruce.

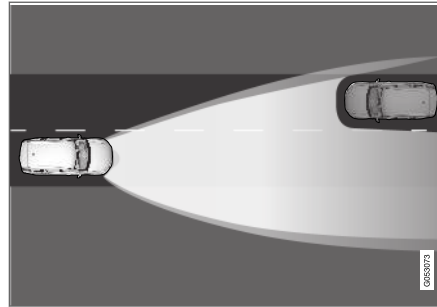

Funciones adaptativas: Luz de cruce directamente hacia el vehículo que se acerca, pero luz larga a ambos lados del vehículo.

El alumbrado cambia de nuevo a luz larga total después de unos segundos cuando el sensor de cámara deja de detectar los faros de los vehículos que circulan en dirección opuesta o las luces traseras de los vehículos que circulan en la misma dirección.

### Limitaciones de las luces largas automáticas

El sensor de cámara que constituye la base de esta función tiene limitaciones.



Si se muestra este símbolo junto con el mensaje **Luces largas activas No disponible temporalmente** en la pantalla del conductor, el cambio entre las luces largas y las de cruce debe ser manual. El mando giratorio de la palanca del volante puede estar de todos modos en la posición **AUTO**. El símbolo  se apaga cuando se muestra el mensaje.



Lo mismo ocurre si aparece este símbolo junto con el mensaje **Sensor del parabrisas Sensor obstruido, Ver manual propietario**.

La luz larga automática puede dejar de funcionar temporalmente, por ejemplo, en situaciones de mucha niebla o lluvia abundante. Cuando la luz larga automática vuelve a estar disponible o los sensores del parabrisas ya no están obstruidos, el mensaje se apaga y se enciende el símbolo .

<sup>6</sup> Diodo luminoso (Light Emitting Diode)

<sup>7</sup> Según el nivel de equipamiento del vehículo.



**⚠ PRECAUCIÓN**

La luz larga automática es un recurso que optimiza el alumbrado del vehículo en condiciones favorables.

El conductor es siempre responsable de alterar manualmente entre las luces largas y las luces de cruce cuando la situación de tráfico o las condiciones meteorológicas lo exijan.

**Información relacionada**

- Mando de las luces (p. 156)
- Utilización de las luces largas (p. 161)
- Limitaciones de la Unidad de cámara (p. 372)

**Utilizar intermitentes**

Los intermitentes del automóvil se accionan con la palanca izquierda del volante. Los intermitentes destellan tres veces o de forma continua, según la distancia con la que se sube o baja la palanca.

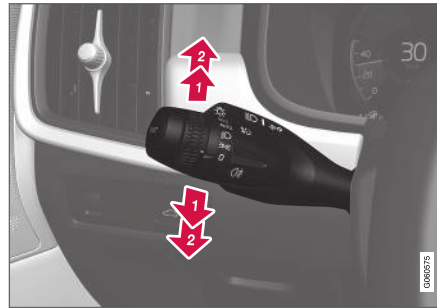

Intermitente.

**Secuencia intermitente corta**

- ➔ Suba o baje la palanca del volante a la primera posición y suéltela. Los intermitentes destellan tres veces. La función puede conectarse y desconectarse en la pantalla central.

**ⓘ NOTA**

- Esta secuencia automática de destello puede cancelarse llevando inmediatamente la palanca del volante en sentido contrario.
- Si el símbolo de intermitentes de la pantalla central parpadea con mayor frecuencia de lo normal, lea el mensaje en la pantalla del conductor.

**Secuencia intermitente continua**

- ➔ Suba o baje la palanca hasta el tope.

La palanca se detiene en su posición y se hace retroceder manualmente o automáticamente con el movimiento del volante.

**Información relacionada**

- Luces de emergencia (p. 167)
- Regulación de funciones de iluminación mediante la pantalla central (p. 157)
- Cambiar el intermitente delantero (p. 654)

### Luces de curvas activas\*

Las luces de curva activas están diseñadas para proporcionar el máximo alumbrado en curvas y cruces. Los vehículos con faros LED<sup>8</sup>\* pueden tener luces de curva activas, según su nivel de equipamiento.

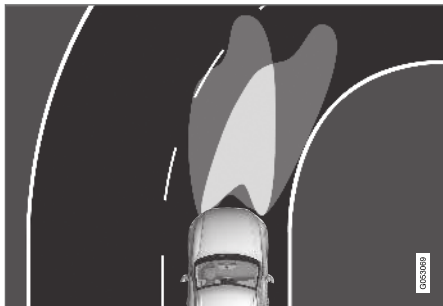

Haz luminoso con la función desconectada (izquierda) y conectada (derecha).

Las luces activas de curvas siguen el movimiento del volante para alumbrar al máximo en curvas e intersecciones, lo que proporciona al conductor un mayor control de la situación.

La función se activa automáticamente al arrancar el vehículo. En caso de fallo de la función, se enciende el símbolo  en la pantalla del conductor y, al mismo tiempo, se muestra un texto de aclaración.

<sup>8</sup> Diodo luminoso (Light Emitting Diode)

La función solo está activa con poca luz y de noche y solamente cuando el vehículo está en movimiento y están encendidas las luces de cruce.

### Desconectar y conectar la función

Esta función, que está conectada cuando el vehículo se suministra de la fábrica, puede desconectarse y conectarse a través de la vista de funciones de la pantalla central.



Pulse el botón **Luces de curva activa**.

### Información relacionada



- Regulación de funciones de iluminación mediante la pantalla central (p. 157)
- Faros antiniebla delanteros y luz de curva\* (p. 164)

### Faros antiniebla delanteros y luz de curva\*

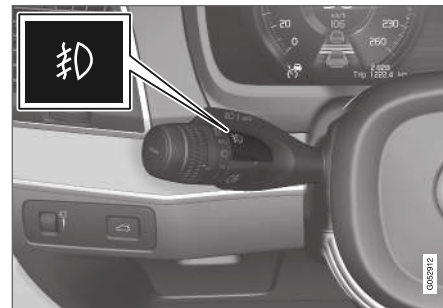
Las luces antiniebla delanteras emiten una luz más potente que las luces de cruce y por ello resultan más eficaces en la niebla.



Botón para la luz antiniebla delantera.

Los faros antiniebla sólo pueden encenderse cuando la llave está en la posición de contacto II o cuando el vehículo está en funcionamiento y el mando giratorio de la palanca del volante está en la posición **AUTO**,  o .

Pulse el botón para activar y desactivar. El símbolo  de la pantalla del conductor se ilumina cuando los faros antiniebla están encendidos.

Los faros antiniebla se apagan automáticamente al girar a la derecha la perilla de arranque para desconectar el vehículo o si el mando giratorio de la palanca del volante se sitúa en posición **0** .

### **i** NOTA

Las disposiciones sobre uso de los faros antiniebla varían según el país.

### Luz de curva\*

Los faros antiniebla delanteros pueden estar provistos de luz de curva que ilumina temporalmente una zona diagonal delante del automóvil, hacia el lado en que se gira el volante en una curva cerrada o hacia el lado del intermitente que se esté utilizando.

La función se activa con poca luz o de noche cuando el mando giratorio de la palanca del volante se halla en la posición **AUTO** o **⤵** y la velocidad del vehículo es inferior a 30 km/h (aprox. 20 mph).

Las dos luces de curva se encienden además como complemento de las luces de marcha atrás al dar marcha atrás.

La función que está conectada cuando el vehículo se suministra de la fábrica puede conectarse y desconectarse a través de la pantalla central.

### Información relacionada

- Mando de las luces (p. 156)
- Posiciones de encendido (p. 454)
- Luz antiniebla trasera (p. 165)
- Luces de curvas activas\* (p. 164)
- Regulación de funciones de iluminación mediante la pantalla central (p. 157)

### Luz antiniebla trasera

La luz antiniebla trasera se enciende con una intensidad considerablemente superior a la de los faros traseros ordinarios, debiéndose usar únicamente en caso de visibilidad reducida a causa de niebla, nieve, humo o polvo para que otros usuarios de la vía pública puedan divisar con antelación suficiente los vehículos situados por delante.





Botón para la luz antiniebla trasera.

La luz antiniebla trasera consta de una lámpara en la parte posterior del vehículo en el lado del conductor.

La luz antiniebla trasera solo puede encenderse cuando:

- el encendido del vehículo está en la posición **II** o cuando el vehículo está en funciona-



- ◀ miento y el mando giratorio de la palanca del volante está en la posición **AUTO** o  .
- el mando giratorio de la palanca está en la posición  y están encendidas las luces antiniebla delanteras.

Pulse el botón de conexión y desconexión. El símbolo  se enciende en la pantalla del conductor cuando está encendida la luz antiniebla trasera.

La luz antiniebla trasera se apaga automáticamente cuando:

- La perilla de arranque se gira a la derecha para desconectar el vehículo o si el mando giratorio de la palanca del volante se sitúa en posición **0**
- el mando giratorio de la palanca está en la posición  y están apagadas las luces antiniebla delanteras.

### **NOTA**

Las disposiciones sobre el uso de las luces antiniebla traseras varían según el país.

### **Información relacionada**

- Mando de las luces (p. 156)
- Faros antiniebla delanteros y luz de curva\* (p. 164)
- Posiciones de encendido (p. 454)

- Cambiar la bombilla de la luz antiniebla trasera (p. 656)

## **Luces de freno**

Las luces de freno se encienden automáticamente al frenar.

Las luces de freno se encienden cuando se pisa el pedal de freno. Además, se encienden cuando algún sistema de apoyo al conductor frena automáticamente el automóvil.

### **Información relacionada**

- Luces de freno de emergencia (p. 167)
- Funciones de frenado (p. 458)

## Luces de freno de emergencia

Las luces de freno de emergencia se activan para avisar a los vehículos que circulan por detrás que se está frenando con fuerza.

Con esta función, las luces de freno destellan en lugar de encenderse con luz firme, como cuando el automóvil frena de manera normal. Las luces de freno de emergencia se activan cuando se frena con fuerza o si se activa el sistema ABS a alta velocidad.

Después del frenado hasta una velocidad reducida y de que el conductor suelte el freno, las luces de freno vuelven a su luz normal.

Al mismo tiempo se activan las luces de emergencia del automóvil. Estas continúan destellando hasta que el conductor aumenta de nuevo la velocidad del vehículo o desconecta las luces de emergencia.

### Información relacionada

- Luces de freno (p. 166)
- Freno de servicio (p. 458)
- Luces de emergencia (p. 167)

## Luces de emergencia

Las luces de emergencia advierten a otros conductores y usuarios de la vía pública activando al mismo tiempo todos los intermitentes del automóvil. Esta función puede utilizarse para advertir sobre incidencias de tráfico peligrosas.

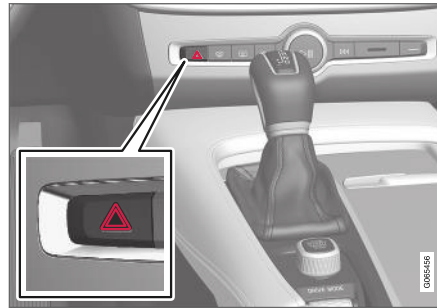

Botón de luces de emergencia.

Pulse el botón para conectar las luces de emergencia.

Los intermitentes se activan automáticamente cuando el vehículo frena con tanta fuerza que se activan las luces del freno de emergencia y la velocidad es baja. Las luces de emergencia empiezan a destellar cuando dejan de parpadear las luces de freno de emergencia y se apagan automáticamente cuando se inicia de nuevo la marcha o se desconectan pulsando el botón.

### NOTA

Las disposiciones sobre el uso de intermitentes de advertencia pueden variar según el país.

### Información relacionada

- Luces de freno de emergencia (p. 167)
- Utilizar intermitentes (p. 163)

### Utilizar luces de seguridad

Una parte del alumbrado exterior puede mantenerse encendido y funcionar como luces de seguridad después de haber cerrado el automóvil.

Para activar la función:

1. Cierre el vehículo.
2. Desplace la palanca izquierda del volante adelante hacia el tablero de instrumentos y suéltela.
3. Salga del automóvil y cierre la puerta con llave.

Cuando está activada esta función se enciende un símbolo en la pantalla del conductor, las luces de posición, la iluminación en los tiradores exteriores\* y la iluminación de la matrícula.

La duración de la luz de seguridad puede ajustarse en la pantalla central.

### Información relacionada

- Regulación de funciones de iluminación mediante la pantalla central (p. 157)
- Duración luz aproximac. (p. 168)

### Duración luz aproximac.

La luz de aproximación se enciende cuando se desbloquea el vehículo y se utiliza para encender la iluminación fuera del automóvil.

Esta función se activa cuando se utiliza el mando a distancia para abrir. Entonces se encienden las luces de posición, la iluminación de los tiradores exteriores\*, la iluminación de la matrícula, la luces interiores del techo y la iluminación del suelo, así como la iluminación del maletero o compartimento de carga. Si la puerta se abre durante el tiempo de activación, se prolongará la duración del alumbrado del tirador exterior\* y la iluminación interior.

La función puede conectarse y desconectarse en la pantalla central.

### Información relacionada

- Regulación de funciones de iluminación mediante la pantalla central (p. 157)
- Utilizar luces de seguridad (p. 168)
- El mando a distancia (p. 255)

### Iluminación interior

El interior está equipado con diferentes tipos de iluminación para proporcionar sensaciones aún más agradables. Por ejemplo, luces de lectura, iluminación de la guantera e iluminación del piso.

La iluminación del habitáculo podrá seguir encendiéndose y apagándose de forma manual durante al menos 5 minutos después de que:

- el vehículo se ha apagado y el sistema eléctrico del vehículo se encuentra en la posición de contacto **0**
- el vehículo se desbloquea pero no se pone en funcionamiento.

## Iluminación delantera del techo



Mandos en la consola del techo para las luces de lectura delanteras y la iluminación del habitáculo.

- 1 Luz de lectura lado izquierdo
- 2 Iluminación del habitáculo
- 3 Automatismo de la iluminación del habitáculo
- 4 Luz de lectura lado derecho

### Iluminación para la lectura

Las luces de lectura en el lado derecho e izquierdo se encienden y se apagan pulsando el botón correspondiente en la consola del techo. La intensidad luminosa se ajusta manteniendo pulsado el botón.

### Iluminación del habitáculo

La iluminación del piso y del techo se enciende y apaga pulsando brevemente el botón de la consola del techo.

## Automatismo de la iluminación del habitáculo

El automatismo se activa pulsando brevemente el botón **AUTO** en la consola del techo. Con el automatismo activado se enciende un indicador luminoso en el botón y la iluminación del habitáculo se enciende y se apaga conforme lo siguiente.

Iluminación del habitáculo:

- se enciende cuando se desbloquea el vehículo y cuando se apaga
- se apaga cuando se pone en funcionamiento el vehículo y cuando se bloquea
- se enciende o se apaga cuando se abre o se cierra una puerta lateral
- se mantiene encendida durante 2 minutos si está abierta alguna de las puertas.

### Iluminación trasera del techo

En la parte trasera del vehículo hay luces de lectura, que se utilizan también como iluminación del habitáculo.



Luces de lectura del asiento trasero.



Los vehículos con techo panorámico\* tienen dos unidades de luces, una a cada lado del techo.

Las luces de lectura se encienden o se apagan pulsando el botón de la luz. La intensidad luminosa se ajusta manteniendo pulsado el botón.



### ◀◀ **Iluminación de la guantera**

La iluminación de la guantera se enciende y se apaga cuando esta se abre o se cierra.

### **Iluminación del espejo de la visera\***

La iluminación del espejo de la visera se enciende o se apaga al abrir o cerrar la tapa.

### **Iluminación del piso\***

La luz del suelo se enciende y apaga cuando la puerta se abre o se cierra.

### **Iluminación del umbral**

La iluminación del umbral se enciende y apaga cuando una puerta se abre o se cierra.

### **Iluminación del compartimento de carga**

La iluminación del maletero se enciende y se apaga al abrir o cerrar el portón.

La iluminación del portón trasero se puede encender y apagar manualmente con un botón situado cerca de la lámpara\*. Tenga en cuenta que la lámpara estará apagada al abrir el portón si se quedó apagada cuando se cerró.<sup>9</sup>

También hay una linterna\* plegada en el panel lateral derecho del maletero.<sup>9</sup>

### **Iluminación decorativa**

La luz circundante se enciende cuando se abren las puertas y se apaga cuando se cierra el auto-

móvil. La intensidad de la iluminación decorativa puede regularse en la pantalla central y también se puede ajustar con mayor precisión con la rueda selectora del panel de instrumentos.

### **Luz ambiental\***

El vehículo está equipado con algunos diodos luminosos que hacen posible modificar el color de la luz. Esta iluminación permanece encendida cuando el vehículo está en funcionamiento. La luz ambiental puede regularse en la pantalla central y también se puede ajustar con mayor precisión con la rueda selectora del panel de instrumentos.

### **Iluminación en el compartimento de las puertas**

La iluminación de los compartimentos de las puertas se enciende cuando se abren las puertas y se apaga cuando se cierra el automóvil. La intensidad luminosa puede ajustarse con precisión mediante la rueda selectora del tablero de instrumentos.

### **Iluminación en el portavasos delantero de la consola del túnel**

La iluminación en el portavasos delanteros se enciende al desbloquear el vehículo y se apaga al bloquearlo. La intensidad luminosa puede ajustarse con precisión mediante la rueda selectora del tablero de instrumentos.

### **Información relacionada**

- Regular la iluminación interior (p. 171)
- Mando de las luces (p. 156)
- Posiciones de encendido (p. 454)
- Interior del habitáculo (p. 614)

<sup>9</sup> Solo se aplica a Volvo Ocean Race.



## Regular la iluminación interior

La iluminación del automóvil se enciende de diferente manera según la posición de encendido. La iluminación interior puede regularse mediante una rueda selectora del panel de instrumentos y algunas funciones relacionadas con las luces también pueden regularse a través de la pantalla central.



Con la rueda selectora del panel de instrumentos junto al volante se regula la intensidad luminosa de la pantalla, la iluminación de los mandos, la luz circundante y la luz ambiental\*

## Regular la luz ambiente circundante

1. Pulse **Ajustes** en la vista superior de la pantalla central.
2. Pulse **My Car** → **Luces e iluminación** → **Luces interiores**.
3. Seleccione entre los siguientes ajustes:
  - En **Intensidad luz ambiente**, seleccione entre **Desactivado**, **Bajo** y **Alto**.
  - En **Nivel de luz ambiente**, seleccione entre **Limit.**, y **Lleno**.

## Regular la luz ambiental\*

El vehículo está equipado con algunos diodos luminosos que hacen posible modificar el color de la luz. Esta iluminación permanece encendida cuando el vehículo está en funcionamiento.

## Modificar la intensidad de la luz

1. Pulse **Ajustes** en la vista superior de la pantalla central.
2. Pulse **My Car** → **Luces e iluminación** → **Luces interiores** → **Luz ambiente interior**.
3. En **Intensidad luz ambiente interior**, seleccione entre **Desactivado**, **Bajo** y **Alto**.

## Modificar el color de la luz

1. Pulse **Ajustes** en la vista superior de la pantalla central.
2. Pulse **My Car** → **Luces e iluminación** → **Luces interiores** → **Luz ambiente interior**.
3. Seleccione entre **Por temperatura** y **Por color** para cambiar el color de la luz.

Con la opción **Por temperatura** se modifica la luz de acuerdo a la temperatura ajustada en el habitáculo.

Con la opción **Por color** se puede utilizar la subcategoría **Colores del tema** para afinar el ajuste.

## Información relacionada

- Iluminación interior (p. 168)
- Regulación de funciones de iluminación mediante la pantalla central (p. 157)
- Posiciones de encendido (p. 454)



LUNAS, CRISTALES Y ESPEJOS

## Lunas, cristales y espejos

En el vehículo hay controles para lunas, cristales y espejos. Algunas de las lunas del automóvil están reforzadas con laminación.

### Cristal laminado

El parabrisas y el techo panorámico\* son de cristal laminado. El cristal está reforzado, lo que mejora la protección antirrobo y la insonorización del habitáculo. Para algunas superficies acristaladas puede elegirse cristal laminado como equipamiento opcional.



Este símbolo aparece en las lunas con cristal laminado<sup>1</sup>/>

### Información relacionada

- Protección antiobstrucciones para ventanillas y cortinillas solares (p. 174)
- Techo panorámico\* (p. 181)
- Elevelunas eléctricos (p. 175)
- Retrovisores (p. 178)
- Utilizar cortinilla solar\* (p. 177)
- Pantalla de visualización frontal\* (p. 146)
- Utilizar limpiaparabrisas (p. 185)

- Utilizar el lavaparabrisas y el lavafaros (p. 188)
- Activar o desactivar la calefacción del parabrisas\* (p. 233)
- Activar y desactivar la calefacción eléctrica de la luneta trasera y los retrovisores exteriores (p. 235)

## Protección antiobstrucciones para ventanillas y cortinillas solares

Todas las ventanillas y protecciones solares\* eléctricas disponen de protección antiobstrucciones que se activa si algún objeto bloquea la apertura o el cierre.

En caso de obstrucción, el movimiento se detiene y luego retrocede automáticamente a unos 50 mm (cerca de 2") respecto de la posición de bloqueo (o bien hasta la posición de ventilación máxima).

Si se activa la protección antiobstrucciones, será posible accionar una vez en el mismo sentido la protección, si esto se hace en menos de 10 segundos después de activarse la protección antiobstrucciones. Por tanto, existe la posibilidad de forzar la protección antiobstrucciones cuando se ha interrumpido el cierre, por ejemplo por acumulación de hielo, pulsando de forma continua el mando hasta que se cierre completamente.

### PRECAUCIÓN

En caso de que se desconecte la batería de arranque, la función de apertura y cierre automáticos debe restablecerse para que pueda funcionar correctamente. Deberá realizarse un restablecimiento para habilitar la protección antipinzamiento.

<sup>1</sup> No se aplica al parabrisas ni al techo panorámico\* que siempre están laminados, por lo que no llevan este símbolo.

### Información relacionada

- Secuencia de restablecimiento de la protección antipinzamiento (p. 175)
- Accionar elevallas (p. 176)
- Utilizar cortinilla solar\* (p. 177)
- Techo panorámico\* (p. 181)

### Secuencia de restablecimiento de la protección antipinzamiento

Si se produjera algún problema con las funciones eléctricas de los elevallas, se puede probar una secuencia de restablecimiento.

#### PRECAUCIÓN

En caso de que se desconecte la batería de arranque, la función de apertura y cierre automáticos debe restablecerse para que pueda funcionar correctamente. Deberá realizarse un restablecimiento para habilitar la protección antipinzamiento.

Si el problema persiste, o si afecta al techo panorámico o al techo solar, póngase en contacto con un taller.<sup>2</sup>

### Restablecer los elevallas

1. Comience con la ventanilla en posición cerrada.
2. A continuación manibre en el modo manual 3 veces hacia arriba en la posición de cerrado.
  - > El sistema se reinicia automáticamente.

### Información relacionada

- Protección antiobstrucciones para ventanillas y cortinillas solares (p. 174)
- Accionar elevallas (p. 176)
- Utilizar cortinilla solar\* (p. 177)

### Elevallas eléctricos

Los elevallas se manejan con los paneles de mandos de las puertas respectivas. La puerta del conductor dispone de mandos para manejar todas las ventanillas y también para activar el seguro para niños.

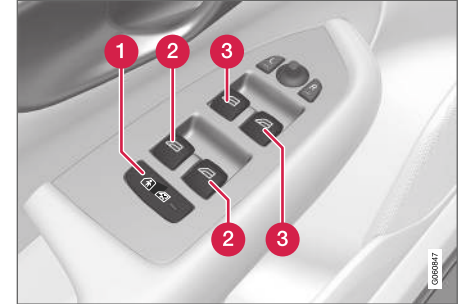

Panel de control de la puerta del conductor.

- 1 Seguro para niños eléctrico\* que desactiva los mandos de las puertas traseras para evitar que las puertas y ventanillas se abran desde dentro.
- 2 Mando de ventanilla trasera.
- 3 Mando de ventanilla delantera.

Los elevallas están equipados con protección antipinzamiento. Si hubiera algún problema con la

<sup>2</sup> Recomendamos los servicios de un taller autorizado Volvo.

- ◀ protección antipinzamiento, se puede probar una secuencia de restablecimiento.

### **⚠ PRECAUCIÓN**

Los niños, otros pasajeros y objetos pueden sufrir pinzamientos con las piezas móviles.

- Accione siempre las ventanillas vigilando la situación.
- No permita que los niños jueguen con los mandos de maniobra.
- No deje nunca a un niño solo dentro del vehículo.
- No olvide cortar siempre la corriente de los elevallunas eléctricos seleccionando la posición de encendido **0** del sistema eléctrico y llevándose luego el mando a distancia al salir del automóvil.
- No saque nunca objetos ni partes del cuerpo a través de las ventanillas aunque el sistema eléctrico del vehículo esté completamente apagado.

### **Información relacionada**

- Accionar elevallunas (p. 176)
- Protección antiobstrucciones para ventanillas y cortinillas solares (p. 174)
- Secuencia de restablecimiento de la protección antipinzamiento (p. 175)

### **Accionar elevallunas**

El panel de mandos de la puerta del conductor permite maniobrar todos los elevallunas. Con los paneles de mando de las demás puertas se maneja el elevallunas correspondiente.

Los elevallunas están equipados con protección antipinzamiento. Si hubiera algún problema con la protección antipinzamiento, se puede probar una secuencia de restablecimiento.

### **⚠ PRECAUCIÓN**

Los niños, otros pasajeros y objetos pueden sufrir pinzamientos con las piezas móviles.

- Accione siempre las ventanillas vigilando la situación.
- No permita que los niños jueguen con los mandos de maniobra.
- No deje nunca a un niño solo dentro del vehículo.
- No olvide cortar siempre la corriente de los elevallunas eléctricos seleccionando la posición de encendido **0** del sistema eléctrico y llevándose luego el mando a distancia al salir del automóvil.
- No saque nunca objetos ni partes del cuerpo a través de las ventanillas aunque el sistema eléctrico del vehículo esté completamente apagado.



Accionamiento de los elevallunas eléctricos.

- 1** ▶ Accionamiento sin función automática. Para alguno de los mandos de control, suavemente hacia arriba o hacia abajo. Los elevallunas suben o bajan mientras se mantiene la posición del mando de control.
- 2** ▶ Accionamiento con función automática. Desplaza uno de los mandos hacia arriba o hacia abajo hasta el tope y, a continuación, suelte el mando. Las ventanillas se desplazan automáticamente hasta su posición final.

Para poder accionar los elevallunas eléctricos, el encendido debe estar en la posición **I** o **II**. Después de apagar el vehículo, los elevallunas pueden controlarse durante algunos minutos tras desconectar el encendido, pero no después de abrir una puerta. Solo puede manejarse al mismo tiempo un panel de mandos.

También se puede manejar con el mando a distancia, con la apertura sin llave\* mediante la manilla de la puerta o con el botón del cierre centralizado.

### **⚠ PRECAUCIÓN**

Compruebe que ningún niño, ni ningún otro pasajero, queden aprisionados al cerrar todas las ventanillas con:

- el cierre sin llave\*
- el botón del cierre centralizado
- el mando a distancia.

### **i NOTA**

Una forma de reducir el ruido pulsante del viento al abrir las ventanillas traseras consiste en abrir también un poco las ventanillas delanteras.

### **i NOTA**

Las ventanillas no pueden abrirse a velocidades de más de 180 km/h (aprox. 112 mph), pero sí pueden cerrarse.

Siempre es responsabilidad del conductor el cumplimiento de las normas de tráfico vigentes.

### **Información relacionada**

- Elevalunas eléctricos (p. 175)
- Protección antiobstrucciones para ventanillas y cortinillas solares (p. 174)
- Secuencia de restablecimiento de la protección antipinzamiento (p. 175)
- Bloqueo o desbloqueo sin llaves\* (p. 281)
- Bloqueo o desbloqueo con mando a distancia (p. 257)
- Bloquear y desbloquear desde el interior del automóvil (p. 284)

### **Utilizar cortinilla solar\***

Las puertas traseras pueden incorporar sendas cortinillas solares.

#### **En la puerta trasera - operación manual**



La imagen es esquemática: el diseño puede variar.

#### **1 Gancho con el cierre correspondiente**

- Suba la cortinilla y fíjela en el gancho situado en el marco superior de la puerta.

La ventanilla puede abrirse y cerrarse aunque esté subida la cortinilla.

### **Información relacionada**

- Protección antiobstrucciones para ventanillas y cortinillas solares (p. 174)
- Secuencia de restablecimiento de la protección antipinzamiento (p. 175)
- Elevalunas eléctricos (p. 175)

## Retrovisores

Los retrovisores interiores y exteriores se utilizan para que el conductor tenga un mejor visión de las zonas traseras.

### Retrovisor interior

El retrovisor interior se ajusta fácilmente regulándolo con la mano. El retrovisor interior puede estar provisto de HomeLink\*, antideslumbramiento automático\* y brújula\*.

### Retrovisores exteriores

#### PRECAUCIÓN

Los dos retrovisores están combados para ofrecer una adecuada visión panorámica. Puede dar la impresión de que los objetos reflejados se encuentran a mayor distancia de lo que realmente están.

La posición de los retrovisores exteriores se ajusta con la palanca de ajuste del panel de mandos de la puerta del conductor. Existen también varios ajustes automáticos que pueden vincularse a los botones de la función de memoria del asiento con regulación eléctrica\*.

### Información relacionada

- HomeLink®\* (p. 520)
- Brújula (p. 523)
- Regular el antideslumbramiento de los retrovisores (p. 178)

- Inclinación de los retrovisores exteriores (p. 179)
- Guardar la función de memoria del asiento delantero eléctrico\* (p. 196)
- Activar y desactivar la calefacción eléctrica de la luneta trasera y los retrovisores exteriores (p. 235)

## Regular el antideslumbramiento de los retrovisores

Si hay una luz muy intensa detrás del automóvil, esta luz puede reflejarse en los espejos retrovisores y deslumbrar al conductor. Active el antideslumbramiento ante una luz posterior molesta.

### Antideslumbramiento manual

La función antideslumbramiento del retrovisor interior puede activarse con un mando situado en la parte inferior del espejo.



- 1** Mando manual de la función antideslumbramiento.

1. La función se activa desplazando el mando hacia el habitáculo.
2. Para volver al modo normal, desplace el mando hacia el parabrisas.



El retrovisor con antideslumbramiento automático no tiene ningún mando de antideslumbramiento manual.

### Antideslumbramiento automático\*

Si hay una luz muy intensa detrás del automóvil, la función antideslumbramiento se activa automáticamente. El antideslumbramiento automático está siempre activo durante la conducción, excepto cuando está seleccionada la posición de marcha atrás en la caja de cambios.

#### **i** NOTA

Al cambiar de sensibilidad, no se nota inmediatamente ningún cambio de la función antideslumbramiento, pero la modificación se llevará a cabo después de un rato.

La regulación del antideslumbramiento afecta tanto a los retrovisores interiores como a los exteriores.

1. Pulse **Ajustes** en la vista superior de la pantalla central.
2. Pulse **My Car → Espejos y confort**.
3. En **Atenuación automática espejos retrovisores**, seleccione **Normal, Noche o Día**.

El retrovisor interior cuenta con dos sensores, uno orientado hacia adelante y otro orientado hacia atrás, que funcionan conjuntamente para

identificar y eliminar luz deslumbrante. El sensor orientado hacia adelante detecta la luz del entorno, mientras que el orientado hacia atrás detecta la luz de los faros del vehículo que avanza por detrás.

Para que los retrovisores exteriores puedan estar equipados con antideslumbramiento automático, el retrovisor interior también deberá estar provisto de dicho antideslumbramiento automático.

#### **i** NOTA

Si se colocan, por ejemplo, permisos de aparcamientos, transpondedores, viseras u objetos en los asientos o en el compartimento de carga de tal manera que se impida que la luz llegue a los sensores, se alterará la función antideslumbramiento de los espejos retrovisores interior y exteriores.

### Información relacionada

- Retrovisores (p. 178)
- Inclinação de los retrovisores exteriores (p. 179)

## Inclinação de los retrovisores exteriores

Para tener una mejor visión hacia atrás es necesario regular los retrovisores exteriores para que se adapten al conductor. Existen varios ajustes automáticos que también pueden vincularse a los botones de la función de memoria del asiento con regulación eléctrica\*.

### Utilizar el control de los retrovisores exteriores

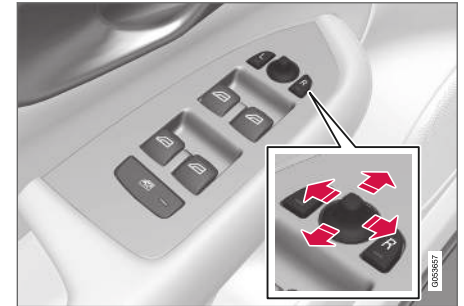

Mando de retrovisores exteriores.

La posición de los retrovisores exteriores se ajusta con la palanca de ajuste del panel de mandos de la puerta del conductor.

1. Pulse el botón **L** para ajustar el retrovisor izquierdo o el botón **R** para el derecho. La luz del botón se enciende.



2. Ajuste la posición con la palanca de ajuste situada en el centro.
3. Pulse otra vez el botón **L** o **R**. La luz del botón debe apagarse.

### Reposición de la posición neutra

Los espejos que han sido desplazados de su posición como consecuencia de una acción externa, han de ser repuestos eléctricamente a la posición neutra para que funcione correctamente el plegado o el desplegado eléctrico.

1. Para plegar los retrovisores, pulse los botones **L** y **R** al mismo tiempo.
2. Para desplegarlos, pulse los botones **L** y **R** al mismo tiempo.
3. Repita este procedimiento en caso necesario.

A continuación, los retrovisores están repuestos en posición neutra.

### Plegar retrovisores electrónicamente\*

Para aparcar/conducir en espacios reducidos, los espejos pueden plegarse.

1. Pulse simultáneamente los botones **L** y **R** (la posición de encendido debe ser como mínimo **I**).

2. Suelte los botones después de aproximadamente 1 segundo. Los retrovisores se detienen automáticamente en la posición de repliegue máximo.

Para desplegar los retrovisores, pulse los botones **L** y **R** al mismo tiempo. Los retrovisores se detienen automáticamente en la posición de despliegue máximo.

### Inclinación al aparcar<sup>3</sup>

El retrovisor puede inclinarse, por ejemplo, para que el conductor pueda ver el bordillo al aparcar.

- Introduzca la marcha atrás y pulse el botón **L** o **R**.

Tenga en cuenta que puede ser necesario pulsar el botón 2 veces, en función de si ya estaba seleccionado previamente. Cuando el retrovisor está inclinado hacia abajo, el botón parpadea. Al quitar la marcha atrás, el retrovisor automáticamente comienza a volver a su posición original tras aproximadamente 3 segundos y la alcanza después de unos 8 segundos.

### Inclinación automática al aparcar<sup>3</sup>

Gracias a este ajuste, el retrovisor se inclina automáticamente hacia abajo cuando se selecciona la marcha atrás. La posición plegada está predeterminada y no se puede reajustar. Es posible hacer que el retrovisor recupere directamente

su posición original pulsando 2 veces el botón **L** o **R**.

1. Pulse **Ajustes** en la vista superior de la pantalla central.
2. Pulse **My Car** → **Espejos y confort**.
3. En **Inclinación retrovisor exterior en marcha atrás**, seleccione **Desactivado**, **Conductor**, **Pasajero** o **Ambos** para conectar y desconectar y para elegir el retrovisor que debe inclinarse.

### Repliegue automático al cerrar el vehículo\*

Cuando el automóvil se cierra y se abre con la llave, los retrovisores se pliegan y despliegan de manera automática.

1. Pulse **Ajustes** en la vista superior de la pantalla central.
2. Pulse **My Car** → **Espejos y confort**.
3. Seleccione **Plegado de espejo al cerrar** para conectar y desconectar.

### Información relacionada

- Retrovisores (p. 178)
- Regular el antideslumbramiento de los retrovisores (p. 178)

<sup>3</sup> Solo en combinación con un asiento con regulación eléctrica provisto de botones de memoria\*.

- Guardar la función de memoria del asiento delantero eléctrico\* (p. 196)
- Activar y desactivar la calefacción eléctrica de la luneta trasera y los retrovisores exteriores (p. 235)

### Techo panorámico\*

El techo panorámico está dividido en dos secciones de cristal. La anterior se abre por la parte trasera en sentido vertical (modo de ventilación) o en sentido horizontal (modo de apertura). La posterior es un cristal de techo fijo.

El techo panorámico tiene un deflector de aire y una cortinilla solar de tela perforada que está situada debajo del techo de cristal para proporcionar protección adicional, por ejemplo, en caso de luz solar intensa.

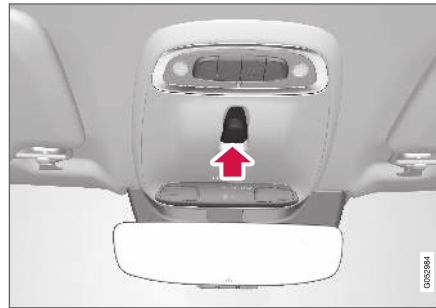

El techo panorámico y la cortinilla solar se accionan con un mando situado en el techo.

También se puede manejar con el mando a distancia, con la apertura sin llave\* mediante la manilla de la puerta o con el botón del cierre centralizado.

Para poder manejar el techo panorámico y la cortinilla solar, el sistema eléctrico del vehículo debe estar en la posición de encendido I o II.

### PRECAUCIÓN

Los niños, otros pasajeros y objetos pueden sufrir pinzamientos con las piezas móviles.

- Accione siempre las ventanillas vigilando la situación.
- No permita que los niños jueguen con los mandos de maniobra.
- No deje nunca a un niño solo dentro del vehículo.
- No olvide cortar siempre la corriente de los elevalunas eléctricos seleccionando la posición de encendido **0** del sistema eléctrico y llevándose luego el mando a distancia al salir del automóvil.
- No saque nunca objetos ni partes del cuerpo a través de las ventanillas aunque el sistema eléctrico del vehículo esté completamente apagado.

### IMPORTANTE

- No abra el techo panorámico cuando están montados los arcos portacargas.
- No coloque objetos pesados sobre el techo panorámico.





**! IMPORTANTE**

- Retire el hielo y la nieve antes de abrir el techo panorámico.
- No opere el techo panorámico si se bloquea por congelamiento.

### Deflector de aire



El techo panorámico está provisto de un deflector de aire que se despliega cuando el techo panorámico está abierto.

### Información relacionada

- Accionar el techo panorámico\* (p. 182)
- Cierre automático de la cortinilla del techo panorámico\* (p. 185)
- Protección antiobstrucciones para ventanillas y cortinillas solares (p. 174)
- Bloqueo o desbloqueo sin llaves\* (p. 281)

- Bloqueo o desbloqueo con mando a distancia (p. 257)
- Bloquear y desbloquear desde el interior del automóvil (p. 284)

### Accionar el techo panorámico\*

El techo panorámico y la cortinilla solar se manejan con un mando situado en el panel del techo y ambos están equipados con protección antipinzamiento.

**⚠ PRECAUCIÓN**

Los niños, otros pasajeros y objetos pueden sufrir pinzamientos con las piezas móviles.

- Accione siempre las ventanillas vigilando la situación.
- No permita que los niños jueguen con los mandos de maniobra.
- No deje nunca a un niño solo dentro del vehículo.
- No olvide cortar siempre la corriente de los elevalunas eléctricos seleccionando la posición de encendido **O** del sistema eléctrico y llevándose luego el mando a distancia al salir del automóvil.
- No saque nunca objetos ni partes del cuerpo a través de las ventanillas aunque el sistema eléctrico del vehículo esté completamente apagado.

**! IMPORTANTE**

- No abra el techo panorámico cuando están montados los arcos portacargas.
- No coloque objetos pesados sobre el techo panorámico.

**! IMPORTANTE**

- Retire el hielo y la nieve antes de abrir el techo panorámico.
- No opere el techo panorámico si se bloquea por congelamiento.

Para poder manejar el techo panorámico y la cortinilla solar, el sistema eléctrico del vehículo debe estar en la posición de encendido **I** o **II**.

También se puede manejar con el mando a distancia, con la apertura sin llave\* mediante la manilla de la puerta o con el botón del cierre centralizado.

**! PRECAUCIÓN**

Compruebe que ningún niño, ni ningún otro pasajero, queden aprisionados al cerrar todas las ventanillas con:

- el cierre sin llave\*
- el botón del cierre centralizado
- el mando a distancia.

**! IMPORTANTE**

Compruebe que el techo panorámico quede debidamente cerrado al ajustarlo.

El movimiento del techo se detiene si, en caso de manejo manual, se suelta el mando o cuando el cristal alcanza las posiciones de confort<sup>4</sup>, apertura máxima o cierre. El movimiento de tanto el techo panorámico como la cortinilla solar se detienen también si el mando del techo se acciona de nuevo en dirección contraria a la dirección del movimiento en curso.

El techo panorámico y la cortinilla solar también están equipadas con protección antipinzamiento.

**i NOTA**

En la apertura manual, la cortinilla solar debe abrirse por completo antes de poder realizarse la apertura del techo panorámico. En el procedimiento inverso, el techo panorámico tiene que cerrarse del todo antes de poder efectuar el cierre completo de la cortinilla solar.

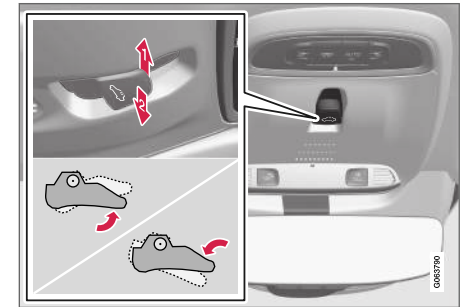
**Apertura y cierre de la posición de ventilación**

Posición de ventilación, parte trasera en sentido vertical.

- 1** Para abrir, empuje el mando de control hacia arriba una vez.
- 2** Para cerrar, empuje el mando de control hacia abajo una vez.

<sup>4</sup> La posición de confort es una posición en la que el sonido del aire y la resonancia durante la conducción se mantienen a un nivel agradablemente bajo.

- ◀◀ Cuando se selecciona la posición de ventilación, el cristal delantero se eleva por su parte trasera. Si la cortinilla solar está totalmente cerrada al seleccionar la posición de ventilación, se abre automáticamente aproximadamente 50 mm (aprox. 2").

La cortinilla solar acompañará automáticamente al techo panorámico si este se cierra desde la posición de ventilación.

### Apertura completa y cierre completo del techo panorámico con el mando del techo

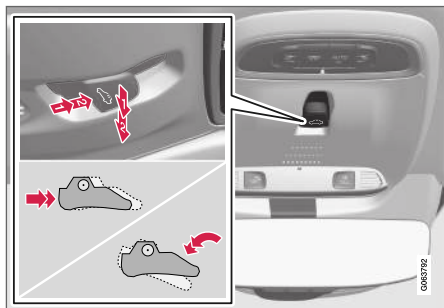

- 1 Manejo, posición manual
- 2 Manejo, posición automática

### Accionamiento manual

1. Abrir la cortinilla solar: apriete el mando hacia atrás hasta la posición de apertura manual.
2. Abrir el techo panorámico a la posición de confort - pulse el mando de control hacia atrás por segunda vez a la posición de apertura manual.
3. Abrir el techo panorámico al máximo - pulse el mando de control hacia atrás por tercera vez a la posición de apertura manual.

Para cerrar, repita este procedimiento en orden inverso - empuje el mando hacia adelante y/o hacia abajo a la posición de cierre manual.

### Accionamiento automático

1. Abrir la cortinilla solar al máximo - pulse el control hacia atrás a la posición de apertura máxima y suéltelo.
2. Abrir el techo panorámico a la posición de confort - pulse el mando de control hacia atrás por segunda vez a la posición de apertura automática y suéltelo.
3. Abrir el techo panorámico al máximo - pulse el mando de control hacia atrás por tercera vez a la posición de apertura automática y suéltelo.

Para cerrar, repita este procedimiento en orden inverso - empuje el mando hacia adelante y/o hacia abajo a la posición de cierre automático.

### Manejo automático: apertura y cierre rápido

El techo panorámico y la cortinilla solar pueden abrirse o cerrarse al mismo tiempo:

- Abrir: apriete el mando hacia atrás dos veces a la posición de accionamiento automático y suelte el mando.
- Cerrar: apriete el mando hacia adelante y hacia abajo dos veces a la posición de accionamiento automático y suelte el mando.

### Información relacionada

- Techo panorámico\* (p. 181)
- Cierre automático de la cortinilla del techo panorámico\* (p. 185)
- Protección antiobstrucciones para ventanillas y cortinillas solares (p. 174)
- Bloqueo o desbloqueo sin llaves\* (p. 281)
- Bloqueo o desbloqueo con mando a distancia (p. 257)
- Bloquear y desbloquear desde el interior del automóvil (p. 284)

## Cierre automático de la cortinilla del techo panorámico\*

Esta función cierra la cortinilla solar automáticamente 15 minutos después de que se haya bloqueado el cierre del automóvil si el vehículo está aparcado en un entorno caluroso. Esta medida permite reducir la temperatura del habitáculo y evita que el sol decolore la tapicería del automóvil.

La función que está desconectada cuando el vehículo se suministra de la fábrica puede conectarse y desconectarse en la pantalla central.

1. Pulse **Ajustes** en la vista superior de la pantalla central.
2. Pulse **My Car** → **Bloqueando**.

Seleccione **Cierre automático protector solar** para conectar y desconectar.

### **i** NOTA

La cortina solar también se cierra al cerrar todas las ventanillas con:

- el cierre sin llave\*
- el botón del cierre centralizado
- el mando a distancia.

## Información relacionada

- Techo panorámico\* (p. 181)
- Accionar el techo panorámico\* (p. 182)

- Protección antiobstrucciones para ventanillas y cortinillas solares (p. 174)
- Bloqueo o desbloqueo sin llaves\* (p. 281)
- Bloqueo o desbloqueo con mando a distancia (p. 257)
- Bloquear y desbloquear desde el interior del automóvil (p. 284)

## Utilizar limpiaparabrisas

El limpiaparabrisas limpia el parabrisas. Los ajustes de los limpiaparabrisas se realizan con la palanca derecha del volante.

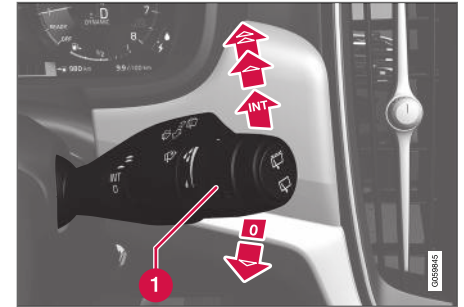

Palanca derecha del volante.

- 1 Rueda selectora, se usa para regular la sensibilidad del sensor de lluvia y la frecuencia de los limpiacristales.

## Barrido único

-  Desplace la palanca hacia abajo y suelte para hacer un barrido.

## Limpiaparabrisas desconectados

-  Desplace la palanca a la posición **0** para desconectar los limpiaparabrisas.



## « Barrido intermitente

 Ajuste la frecuencia de barrido con la rueda selectora tras haber seleccionado la función de intermitencia del limpiaparabrisas.

## Barrido continuo

 Desplace la palanca hacia arriba para que los limpiaparabrisas barran a la velocidad normal.

 Desplace la palanca otro paso hacia arriba para que los limpiaparabrisas barran a gran velocidad.

### **IMPORTANTE**

Antes de activar los limpiaparabrisas, compruebe que las escobillas no estén atascadas por el hielo y que se haya eliminado con una rasqueta la nieve o el hielo del parabrisas y la luneta trasera.

### **IMPORTANTE**

Emplee líquido de lavado abundante al limpiar el parabrisas con los limpiaparabrisas. El parabrisas debe estar húmedo durante la operación de los limpiaparabrisas.

## Información relacionada

- Utilización del sensor de lluvia (p. 187)
- Utilizar el lavaparabrisas y el lavafaros (p. 188)

- Utilizar la activación automática del limpiaparabrisas trasero al dar marcha atrás (p. 190)
- Calentamiento de las boquillas de lavado del limpiaparabrisas\* (p. 186)
- Utilizar la función de memoria del sensor de lluvia (p. 188)
- Utilizar el limpiacristales y el lavacristales de la luneta trasera (p. 189)
- Llenado del líquido de lavado (p. 691)
- Escobillas de limpiaparabrisas en posición de servicio (p. 690)
- Cambio de la escobilla del limpiaparabrisas (p. 689)
- Cambiar la escobilla de la luneta trasera (p. 688)

## Calentamiento de las boquillas de lavado del limpiaparabrisas\*

Las boquillas de lavado se calientan automáticamente en caso de baja temperatura para impedir la congelación del líquido de lavado.

## Información relacionada

- Utilización del sensor de lluvia (p. 187)
- Utilizar el lavaparabrisas y el lavafaros (p. 188)
- Utilizar la activación automática del limpiaparabrisas trasero al dar marcha atrás (p. 190)
- Utilizar la función de memoria del sensor de lluvia (p. 188)
- Utilizar el limpiacristales y el lavacristales de la luneta trasera (p. 189)
- Llenado del líquido de lavado (p. 691)
- Escobillas de limpiaparabrisas en posición de servicio (p. 690)
- Cambio de la escobilla del limpiaparabrisas (p. 689)
- Cambiar la escobilla de la luneta trasera (p. 688)
- Utilizar limpiaparabrisas (p. 185)



## Utilización del sensor de lluvia

El sensor de lluvia detecta la cantidad de agua que cae sobre el parabrisas y pone en marcha los limpiaparabrisas de manera automática. La sensibilidad del sensor de lluvia se ajusta con la rueda selectora de la palanca derecha del volante.

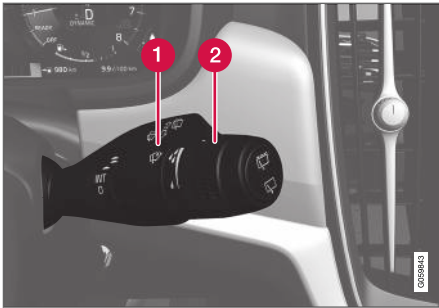

Palanca derecha del volante.

- 1 Botón del sensor de lluvia
- 2 Rueda de sensibilidad/frecuencia

Cuando está conectado el sensor de lluvia, aparece el símbolo del sensor de lluvia  en la pantalla del conductor.

## Conectar el sensor de lluvia

Para conectar el sensor de lluvia, el automóvil debe estar en marcha o el sistema eléctrico debe estar en la posición de encendido I o II al mismo

tiempo que la palanca de los limpiaparabrisas está en la posición 0 o en la posición de barrido único.

Para activar el sensor de lluvia, pulse el botón .

Si la palanca se desplaza hacia abajo, los limpiaparabrisas harán más barridos.

Gire la rueda selectora hacia arriba para aumentar la sensibilidad y hacia abajo para reducirla. Los limpiaparabrisas harán otro barrido cuando la rueda selectora se gira hacia arriba.

## Desconectar el sensor de lluvia

Para desconectar el sensor de lluvia, pulse el botón del sensor  o desplace la palanca hacia arriba a otro programa de barrido.

El sensor de lluvia se desconecta automáticamente en la posición de encendido 0 o cuando el motor está apagado.

El sensor de lluvia se desconecta automáticamente cuando las escobillas se colocan en posición de servicio. El sensor de lluvia vuelve a conectarse cuando se desactiva la posición de servicio.

## ! IMPORTANTE

Los limpiaparabrisas pueden activarse y resultar dañados en un túnel de lavado. Desconecte el sensor de lluvia mientras está en marcha el vehículo o cuando el sistema eléctrico está en la posición de encendido I o II. El símbolo de la pantalla del conductor se apaga.

## Información relacionada

- Utilizar el lavaparabrisas y el lavafaros (p. 188)
- Utilizar la activación automática del limpiaparabrisas trasero al dar marcha atrás (p. 190)
- Calentamiento de las boquillas de lavado del limpiaparabrisas\* (p. 186)
- Utilizar la función de memoria del sensor de lluvia (p. 188)
- Utilizar el limpiacristales y el lavacristales de la luneta trasera (p. 189)
- Llenado del líquido de lavado (p. 691)
- Escobillas de limpiaparabrisas en posición de servicio (p. 690)
- Cambio de la escobilla del limpiaparabrisas (p. 689)
- Cambiar la escobilla de la luneta trasera (p. 688)
- Utilizar limpiaparabrisas (p. 185)

## Utilizar la función de memoria del sensor de lluvia

El sensor de lluvia detecta la cantidad de agua que cae sobre el parabrisas y pone en marcha los limpiaparabrisas de manera automática.

## Conectar y desconectar la función de memoria

La función de memoria del sensor de lluvia puede conectarse para que no sea necesario pulsar el botón cada vez que se arranca el vehículo:

1. Pulse **Ajustes** en la vista superior de la pantalla central.
2. Pulse **My Car** → **Limpiaparabrisas**.
3. Seleccione **Memoria sensor de lluvia** para conectar y desconectar la función de memoria.

## Información relacionada

- Utilización del sensor de lluvia (p. 187)
- Utilizar el lavaparabrisas y el lavafaros (p. 188)
- Utilizar la activación automática del limpiaparabrisas trasero al dar marcha atrás (p. 190)
- Calentamiento de las boquillas de lavado del limpiaparabrisas\* (p. 186)
- Utilizar el limpiacristales y el lavacristales de la luneta trasera (p. 189)
- Llenado del líquido de lavado (p. 691)

- Escobillas de limpiaparabrisas en posición de servicio (p. 690)
- Cambio de la escobilla del limpiaparabrisas (p. 689)
- Cambiar la escobilla de la luneta trasera (p. 688)
- Utilizar limpiaparabrisas (p. 185)

## Utilizar el lavaparabrisas y el lavafaros

Los lavaparabrisas y los lavafaros limpian el parabrisas y los faros. El inicio del lavaparabrisas y del lavafaros se efectúa con la palanca derecha del volante.

## Iniciar lavaparabrisas y lavafaros



Función de lavado, palanca derecha del volante.

- Desplace la palanca derecha hacia el volante para activar los lavaparabrisas y los lavafaros.
  - > Después de soltar la palanca, los limpiaparabrisas hacen algunos barridos más.

### **!** IMPORTANTE

No active el sistema de lavado cuando está congelado o el depósito de líquido de lavado está vacío, de lo contrario puede dañarse la bomba.

**Activación del lavafaros\***

A fin de ahorrar líquido, los faros se lavan automáticamente conforme a un intervalo predefinido durante la activación de los mismos.

**Lavado reducido**

Cuando queda alrededor de 1 litro (1 cuarto de galón) de líquido de lavado en el recipiente y en la pantalla del conductor aparece el mensaje **Líquido lavaparabrisas Nivel bajo, añadir más** junto con el símbolo , cesa el suministro de líquido de lavado a los faros. Con ello se da prioridad a la limpieza del parabrisas para que pueda ofrecer una buena visibilidad. Los faros solo se lavan si están encendidas las luces largas o las luces de cruce.

**Información relacionada**

- Utilización del sensor de lluvia (p. 187)
- Utilizar la activación automática del limpiaparabrisas trasero al dar marcha atrás (p. 190)
- Calentamiento de las boquillas de lavado del limpiaparabrisas\* (p. 186)
- Utilizar la función de memoria del sensor de lluvia (p. 188)
- Utilizar el limpiacristales y el lavacristales de la luneta trasera (p. 189)
- Llenado del líquido de lavado (p. 691)
- Escobillas de limpiaparabrisas en posición de servicio (p. 690)
- Cambio de la escobilla del limpiaparabrisas (p. 689)
- Cambiar la escobilla de la luneta trasera (p. 688)
- Utilizar limpiaparabrisas (p. 185)

**Utilizar el limpiacristales y el lavacristales de la luneta trasera**



El impiacristales y el lavacristales limpian la luneta trasera. El inicio de la limpieza y los ajustes se efectúan con la palanca derecha del volante.

**Activar el limpiacristales y el lavacristales de la luneta trasera**** NOTA**

El desempañador de la luneta trasera está provisto de una protección contra el sobrecalentamiento que desconecta el motor eléctrico si éste se recalienta. El limpiacristales de la luneta trasera vuelve a funcionar después de un periodo de helada.

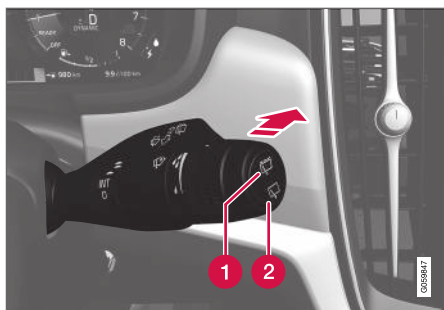



- 1 Seleccione  para que el limpiacristales trasero barra de forma intermitente.
  - 2 Seleccione  para que el limpiacristales trasero barra de forma continua.
- Desplace la palanca derecha hacia adelante para iniciar el lavado y el barrido de la luneta trasera.

### Información relacionada

- Utilización del sensor de lluvia (p. 187)
- Utilizar el lavaparabrisas y el lavafaros (p. 188)
- Utilizar la activación automática del limpiaparabrisas trasero al dar marcha atrás (p. 190)
- Calentamiento de las boquillas de lavado del limpiaparabrisas\* (p. 186)
- Utilizar la función de memoria del sensor de lluvia (p. 188)

- Llenado del líquido de lavado (p. 691)
- Escobillas de limpiaparabrisas en posición de servicio (p. 690)
- Cambio de la escobilla del limpiaparabrisas (p. 689)
- Cambiar la escobilla de la luneta trasera (p. 688)
- Utilizar limpiaparabrisas (p. 185)

### Utilizar la activación automática del limpiaparabrisas trasero al dar marcha atrás

Si se pone la marcha atrás cuando están activados los limpiaparabrisas delanteros, se activará el limpiacristales de la luneta trasera. La función se interrumpe al quitar la marcha atrás.

1. Pulse **Ajustes** en la vista superior de la pantalla central.
2. Pulse **My Car** → **Limpiaparabrisas**.
3. Seleccione **Barrido auto luneta trasera** para conectar y desconectar el barrido al dar marcha atrás.

Si el limpiacristales trasero ya está en funcionamiento a velocidad continua, no se produce ningún cambio.

### Información relacionada

- Utilización del sensor de lluvia (p. 187)
- Utilizar el lavaparabrisas y el lavafaros (p. 188)
- Calentamiento de las boquillas de lavado del limpiaparabrisas\* (p. 186)
- Utilizar la función de memoria del sensor de lluvia (p. 188)
- Utilizar el limpiacristales y el lavacristales de la luneta trasera (p. 189)
- Llenado del líquido de lavado (p. 691)

- Escobillas de limpiaparabrisas en posición de servicio (p. 690)
- Cambio de la escobilla del limpiaparabrisas (p. 689)
- Cambiar la escobilla de la luneta trasera (p. 688)
- Utilizar limpiaparabrisas (p. 185)



ASIENTOS Y VOLANTE

## Asiento delantero regulado manualmente

Los asientos delanteros del automóvil tienen diferentes posibilidades de ajuste para una máxima comodidad de asiento.



- 1 Para ajustar en altura el borde delantero del asiento\*, presione hacia arriba o hacia abajo.<sup>1</sup>
- 2 Cambie la longitud\* del cojín del asiento subiendo la palanca y adelantando/retrasando el cojín con la mano.
- 3 Para ajustar el asiento adelante/hacia atrás, levante la palanca para determinar la distancia más adecuada en relación con el volante y los pedales. Compruebe que el asiento quede fijo después de haber modificado su posición.

- 4 Para ajustar el apoyo lumbar\*, empuje el botón hacia arriba, hacia abajo, hacia adelante o hacia atrás.
- 5 Para ajustar en altura el asiento, desplace el control hacia arriba o hacia abajo.
- 6 Para ajustar la inclinación del respaldo, gire la rueda.

### PRECAUCIÓN

Ajuste el asiento del conductor antes de iniciar la marcha y nunca durante la marcha. Asegúrese de que el asiento está bloqueado para evitar lesiones en caso de un frenazo brusco o un accidente.

### Información relacionada

- Asiento delantero regulado eléctricamente\* (p. 195)
- Ajustar asiento regulado eléctricamente\* (p. 195)
- Guardar la función de memoria del asiento delantero eléctrico\* (p. 196)
- Utilizar la memoria guardada en el asiento delantero con regulación eléctrica (p. 197)
- Modificar los ajustes de masaje\* en el asiento delantero (p. 199)
- Regular la longitud del cojín del asiento delantero (p. 200)

- Ajustes para el masaje en el asiento delantero\* (p. 198)
- Ajustar el apoyo lateral\* en el asiento delantero (p. 201)
- Ajustar el apoyo lumbar\* en el asiento delantero (p. 202)
- Ajuste el asiento del acompañante desde el asiento del conductor\* (p. 203)

<sup>1</sup> Solo se aplica al asiento del conductor.



## Asiento delantero regulado eléctricamente\*

Los asientos delanteros del automóvil tienen diferentes posibilidades de ajuste para una máxima comodidad de asiento. El asiento accionado eléctricamente puede regularse en profundidad y en altura. El borde delantero del cojín del asiento puede elevarse o bajarse, así como ajustarse a lo largo\*, y se puede modificar la inclinación del respaldo. El apoyo lumbar se puede ajustar arriba, abajo, adelante y atrás.

Los asientos delanteros accionados eléctricamente disponen de una protección de sobrecarga que se activa si algún objeto obstruye el asiento. En ese caso, retire el objeto y vuelva a mover el asiento.

El asiento puede ajustarse ligeramente después de haber abierto la puerta y sin haber arrancado el motor. El ajuste del asiento puede hacerse siempre cuando el motor está en marcha. El ajuste también puede efectuarse durante algún tiempo después de apagar el motor.

### Información relacionada

- Asiento delantero regulado manualmente (p. 194)
- Ajustar asiento regulado eléctricamente\* (p. 195)
- Guardar la función de memoria del asiento delantero eléctrico\* (p. 196)

- Utilizar la memoria guardada en el asiento delantero con regulación eléctrica (p. 197)
- Modificar los ajustes de masaje\* en el asiento delantero (p. 199)
- Regular la longitud del cojín del asiento delantero (p. 200)
- Ajustes para el masaje en el asiento delantero\* (p. 198)
- Ajustar el apoyo lateral\* en el asiento delantero (p. 201)
- Ajustar el apoyo lumbar\* en el asiento delantero (p. 202)
- Ajuste el asiento del acompañante desde el asiento del conductor\* (p. 203)

## Ajustar asiento regulado eléctricamente\*

Ajuste la posición de asiento con ayuda del control situado en el cojín del asiento delantero. Para activar el control multifuncional y programar las distintas funciones de confort, gire el mando hacia arriba o hacia abajo.

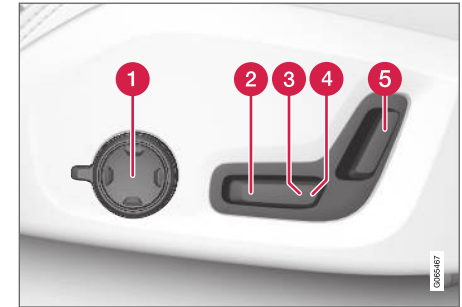

- 1 Para activar el control multifuncional y programar las distintas funciones de confort, gire el mando\* hacia arriba o hacia abajo.
- 2 Para ajustar en altura el borde delantero del asiento, ajuste el control hacia arriba o hacia abajo.
- 3 Para ajustar en altura el asiento, desplace el control hacia arriba o hacia abajo.



- ◀◀ **4** Para ajustar el asiento en longitud, desplace el control hacia adelante y hacia atrás.
- 5** Para ajustar la inclinación del respaldo, desplace el control hacia adelante y hacia atrás.

Solo puede accionarse un movimiento (adelante-atrás-arriba-abajo) a la vez.

Los respaldos de los asientos delanteros no pueden abatirse completamente.

### Información relacionada

- Asiento delantero regulado manualmente (p. 194)
- Asiento delantero regulado eléctricamente\* (p. 195)
- Guardar la función de memoria del asiento delantero eléctrico\* (p. 196)
- Utilizar la memoria guardada en el asiento delantero con regulación eléctrica (p. 197)
- Modificar los ajustes de masaje\* en el asiento delantero (p. 199)
- Regular la longitud del cojín del asiento delantero (p. 200)
- Ajustes para el masaje en el asiento delantero\* (p. 198)
- Ajustar el apoyo lateral\* en el asiento delantero (p. 201)
- Ajustar el apoyo lumbar\* en el asiento delantero (p. 202)

- Ajuste el asiento del acompañante desde el asiento del conductor\* (p. 203)

## Guardar la función de memoria del asiento delantero eléctrico\*

La función de memoria almacena los ajustes del asiento, los retrovisores exteriores y la pantalla de visualización frontal\*.

Con la función de memoria, pueden guardarse dos ajustes diferentes. Los botones de la función de memoria se instalan en una de las puertas delanteras o en las dos\*.

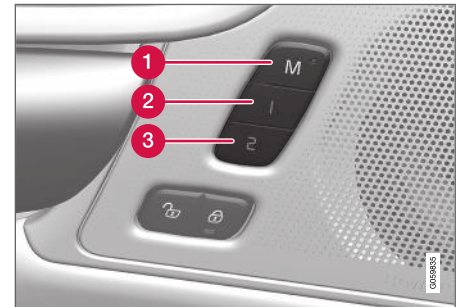

- 1** Botón **M** para guardar el ajuste.
- 2** Botón de memoria
- 3** Botón de memoria

### Almacenar ajuste

1. Ajuste el asiento, los retrovisores exteriores y la pantalla de visualización frontal en la posición que desee.

2. Mantenga pulsado el botón **M**. El indicador luminoso del botón se enciende.
3. Antes de que pasen tres segundos, pulse y mantenga pulsado el botón **1** o **2**.
  - > Cuando la posición está guardada en el botón de memoria seleccionado, se oye una señal acústica y el indicador luminoso del botón **M** se apaga.

Si no se pulsa ninguno de los botones de memoria en el plazo de tres segundos, el botón **M** se apaga y no se guarda ninguna posición.

El asiento debe ajustarse de nuevo antes de que sea posible guardar otra posición en la memoria.

### Información relacionada

- Asiento delantero regulado manualmente (p. 194)
  - Asiento delantero regulado eléctricamente\* (p. 195)
  - Ajustar asiento regulado eléctricamente\* (p. 195)
  - Utilizar la memoria guardada en el asiento delantero con regulación eléctrica (p. 197)
  - Modificar los ajustes de masaje\* en el asiento delantero (p. 199)
  - Regular la longitud del cojín del asiento delantero (p. 200)
  - Ajustes para el masaje en el asiento delantero\* (p. 198)
- Ajustar el apoyo lateral\* en el asiento delantero (p. 201)
  - Ajustar el apoyo lumbar\* en el asiento delantero (p. 202)
  - Ajuste el asiento del acompañante desde el asiento del conductor\* (p. 203)

### Utilizar la memoria guardada en el asiento delantero con regulación eléctrica

La función de memoria almacena los ajustes del asiento, los retrovisores exteriores y la pantalla de visualización frontal\*.

### Utilizar ajuste almacenado

El ajuste guardado puede utilizarse cuando la puerta delantera está abierta o cerrada:

### Puerta delantera abierta

- Pulse brevemente uno de los botones de memoria **1** o **2**. El asiento, los retrovisores exteriores y la pantalla de visualización frontal se mueven y se detienen en las posiciones guardadas en el botón de memoria seleccionado.



### ◀ Puerta delantera cerrada

- Mantenga pulsado uno de los botones de memoria **1** o **2** hasta que el asiento, los retrovisores exteriores y la pantalla de visualización frontal se detengan en las posiciones guardadas en el botón de memoria seleccionado.

Si se suelta el botón de memoria, se interrumpirá el movimiento del asiento, los retrovisores y la pantalla de visualización frontal.

### ⚠ PRECAUCIÓN

- Los asientos delanteros pueden ajustarse incluso con el encendido apagado, por lo que los niños siempre deberán estar bajo vigilancia dentro del vehículo.
- El movimiento del asiento puede detenerse en cualquier momento pulsando uno de los botones de los mandos de asiento.
- No regule nunca el asiento durante la conducción.
- Asegúrese de que no haya ningún objeto bajo los asientos en su ajuste.

### Información relacionada

- Asiento delantero regulado manualmente (p. 194)
- Asiento delantero regulado eléctricamente\* (p. 195)

- Ajustar asiento regulado eléctricamente\* (p. 195)
- Guardar la función de memoria del asiento delantero eléctrico\* (p. 196)
- Modificar los ajustes de masaje\* en el asiento delantero (p. 199)
- Regular la longitud del cojín del asiento delantero (p. 200)
- Ajustes para el masaje en el asiento delantero\* (p. 198)
- Ajustar el apoyo lateral\* en el asiento delantero (p. 201)
- Ajustar el apoyo lumbar\* en el asiento delantero (p. 202)
- Ajuste el asiento del acompañante desde el asiento del conductor\* (p. 203)

### Ajustes para el masaje en el asiento delantero\*

Para modificar los ajustes, pueden utilizarse tanto el control multifuncional\* del asiento como la pantalla central. En la pantalla central se muestran los diferentes ajustes.



Control multifuncional situado en el lateral de la almohadilla del asiento.

### Ajustes de masaje

Posibilidades de ajuste del masaje:

- **Act./Desact.:** Seleccione **Act.Desact.** para conectar y desconectar el sistema de masaje.
- **Programas 1-5:** Hay 5 programas de masaje preparados. Elija entre **Ondas, Pisada, Avanzado, Lumbar** y **Hombro**.

- **Intensidad:** Seleccione entre **Bajo, Normal y Alto.**
- **Velocidad:** Seleccione entre **Lenta, Normal y Rápida.**

### Reinicio del masaje

La función de masaje se desconecta automáticamente tras 20 minutos. La reactivación de esta función se realiza manualmente.

- Pulse **Reiniciar**, mostrado en la pantalla central, para reiniciar el programa de masaje elegido.
  - > El programa de masaje vuelve a iniciarse. Si no se adopta ninguna medida, el masaje se sitúa en la vista superior.

### Información relacionada

- Asiento delantero regulado manualmente (p. 194)
- Asiento delantero regulado eléctricamente\* (p. 195)
- Ajustar asiento regulado eléctricamente\* (p. 195)
- Guardar la función de memoria del asiento delantero eléctrico\* (p. 196)
- Utilizar la memoria guardada en el asiento delantero con regulación eléctrica (p. 197)
- Modificar los ajustes de masaje\* en el asiento delantero (p. 199)
- Regular la longitud del cojín del asiento delantero (p. 200)

- Ajustar el apoyo lateral\* en el asiento delantero (p. 201)
- Ajustar el apoyo lumbar\* en el asiento delantero (p. 202)
- Ajuste el asiento del acompañante desde el asiento del conductor\* (p. 203)

### Modificar los ajustes de masaje\* en el asiento delantero

Para modificar los ajustes, pueden utilizarse tanto el control multifuncional del asiento como la pantalla central. En la pantalla central\* se muestran los diferentes ajustes.

### Modificar los ajustes de masaje\* en el asiento delantero

El asiento delantero dispone de un sistema de masaje en el respaldo. El sistema está compuesto por cojines de aire que pueden dar masajes con diferentes ajustes.

La función de masaje solo se puede activar cuando el vehículo está en marcha.

1. Active el control multifuncional girando el mando hacia arriba y hacia abajo. La vista de ajuste del asiento se muestra en la pantalla central.
2. Seleccione **Masaje** en la vista de ajuste del asiento.
3. Para elegir entre diferentes funciones de masaje, la selección se efectúa directamente en la pantalla táctil o desplazando el cursor hacia arriba o hacia abajo con ayuda del botón superior o inferior del control multifuncional. Cambie el ajuste de la función elegida mediante selecciones directas en la pantalla táctil pulsando las flechas o con el botón delantero o trasero del control multifuncional.



## « Información relacionada

- Asiento delantero regulado manualmente (p. 194)
- Asiento delantero regulado eléctricamente\* (p. 195)
- Ajustar asiento regulado eléctricamente\* (p. 195)
- Guardar la función de memoria del asiento delantero eléctrico\* (p. 196)
- Utilizar la memoria guardada en el asiento delantero con regulación eléctrica (p. 197)
- Regular la longitud del cojín del asiento delantero (p. 200)
- Ajustes para el masaje en el asiento delantero\* (p. 198)
- Ajustar el apoyo lateral\* en el asiento delantero (p. 201)
- Ajustar el apoyo lumbar\* en el asiento delantero (p. 202)
- Ajuste el asiento del acompañante desde el asiento del conductor\* (p. 203)

## Regular la longitud del cojín del asiento delantero

Para modificar los ajustes, pueden utilizarse tanto el control multifuncional\* del asiento como la pantalla central. En la pantalla central se muestran los diferentes ajustes.



Control multifuncional situado en el lateral de la almohadilla del asiento.

Para activar el control multifuncional, gire el mando hacia arriba o hacia abajo.

## Regular el cojín del asiento

La longitud de almohadilla de asiento puede ajustarse con el control multifuncional del asiento.

1. Active el control multifuncional girando el mando hacia arriba y hacia abajo. La vista de ajuste del asiento se muestra en la pantalla central.

2. Seleccione **Exten. asiento** en la vista de ajuste del asiento.

- Pulse en la parte anterior del botón de cuatro direcciones (el redondo) para alargar el cojín del asiento.
- Pulse en la parte posterior del botón de cuatro direcciones para acortar el cojín del asiento.

## Información relacionada

- Asiento delantero regulado manualmente (p. 194)
- Asiento delantero regulado eléctricamente\* (p. 195)
- Ajustar asiento regulado eléctricamente\* (p. 195)
- Guardar la función de memoria del asiento delantero eléctrico\* (p. 196)
- Utilizar la memoria guardada en el asiento delantero con regulación eléctrica (p. 197)
- Modificar los ajustes de masaje\* en el asiento delantero (p. 199)
- Ajustes para el masaje en el asiento delantero\* (p. 198)
- Ajustar el apoyo lateral\* en el asiento delantero (p. 201)
- Ajustar el apoyo lumbar\* en el asiento delantero (p. 202)
- Ajuste el asiento del acompañante desde el asiento del conductor\* (p. 203)

## Ajustar el apoyo lateral\* en el asiento delantero

Para modificar los ajustes, pueden utilizarse tanto el control multifuncional\* del asiento como la pantalla central. En la pantalla central se muestran los diferentes ajustes.



Control multifuncional situado en el lateral de la almohadilla del asiento.

Los lados del respaldo pueden ajustarse para ofrecer apoyo lateral.

Para ajustar el apoyo lateral:

1. Active el control multifuncional girando el mando hacia arriba o hacia abajo **1**. La vista de ajustes del asiento se muestra en la pantalla central.

2. Seleccione **Cabezales later.** en la vista de ajuste del asiento.
  - Pulse en la parte anterior del botón de cuatro direcciones para aumentar el apoyo lateral **2**.
  - Pulse en la parte posterior del botón de cuatro direcciones para reducir el apoyo lateral.

### Información relacionada

- Asiento delantero regulado manualmente (p. 194)
- Asiento delantero regulado eléctricamente\* (p. 195)
- Ajustar asiento regulado eléctricamente\* (p. 195)
- Guardar la función de memoria del asiento delantero eléctrico\* (p. 196)
- Utilizar la memoria guardada en el asiento delantero con regulación eléctrica (p. 197)
- Modificar los ajustes de masaje\* en el asiento delantero (p. 199)
- Regular la longitud del cojín del asiento delantero (p. 200)
- Ajustes para el masaje en el asiento delantero\* (p. 198)
- Ajustar el apoyo lumbar\* en el asiento delantero (p. 202)

- Ajuste el asiento del acompañante desde el asiento del conductor\* (p. 203)

## Ajustar el apoyo lumbar\* en el asiento delantero

Active el control multifuncional\* girando el mando hacia arriba y hacia abajo. La vista de ajustes del asiento se muestra en la pantalla central.



Control multifuncional situado en el lateral de la almohadilla del asiento.

El apoyo lumbar de 4 direcciones, que permite regular el apoyo lumbar, se utiliza pulsando el botón de cuatro direcciones situado a un lado del cojín del asiento. El apoyo lumbar puede ajustarse hacia adelante o hacia atrás y hacia arriba o hacia abajo.

## Ajustar el apoyo lumbar\* en el asiento delantero

Para ajustar el apoyo lumbar:

1. Active el control multifuncional girando el mando hacia arriba y hacia abajo. La vista de ajuste del asiento se muestra en la pantalla central.
  2. Seleccione **Lumbar** en la vista de ajuste del asiento.
    - Presione el botón de cuatro direcciones (el redondo) hacia arriba o hacia abajo para desplazar el apoyo lumbar hacia arriba o hacia abajo.
    - Pulse en la parte anterior del botón de cuatro direcciones para aumentar el apoyo lumbar.
    - Pulse en la parte posterior del botón de cuatro direcciones para reducir el apoyo lumbar.
- Regular la longitud del cojín del asiento delantero (p. 200)
  - Ajustes para el masaje en el asiento delantero\* (p. 198)
  - Ajustar el apoyo lateral\* en el asiento delantero (p. 201)
  - Ajuste el asiento del acompañante desde el asiento del conductor\* (p. 203)

### Información relacionada

- Asiento delantero regulado manualmente (p. 194)
- Asiento delantero regulado eléctricamente\* (p. 195)
- Ajustar asiento regulado eléctricamente\* (p. 195)
- Guardar la función de memoria del asiento delantero eléctrico\* (p. 196)
- Utilizar la memoria guardada en el asiento delantero con regulación eléctrica (p. 197)
- Modificar los ajustes de masaje\* en el asiento delantero (p. 199)



## Ajuste el asiento del acompañante desde el asiento del conductor\*

El asiento delantero del acompañante puede ajustarse desde el asiento del conductor.

### Activar la función

Esta función se activa a través de la vista de funciones de la pantalla central:



Pulse el botón **Ajustar asiento acompañante** para activar.

### Ajustar el asiento del acompañante

En el intervalo de 10 segundos después de activar la función, el conductor debe ajustar el asiento del acompañante. Si no se realiza ningún ajuste durante este tiempo, la función se desactiva.

El conductor ajusta el asiento del acompañante con ayuda de los controles del asiento del conductor:

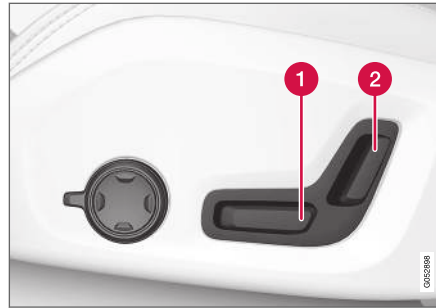

- 1 Para ajustar el asiento del acompañante en longitud, desplace el control hacia adelante y hacia atrás.
- 2 Para ajustar la inclinación del respaldo del asiento del acompañante, desplace el control hacia adelante y hacia atrás.

### Información relacionada

- Asiento delantero regulado manualmente (p. 194)
- Asiento delantero regulado eléctricamente\* (p. 195)
- Ajustar asiento regulado eléctricamente\* (p. 195)
- Guardar la función de memoria del asiento delantero eléctrico\* (p. 196)
- Utilizar la memoria guardada en el asiento delantero con regulación eléctrica (p. 197)

- Modificar los ajustes de masaje\* en el asiento delantero (p. 199)
- Regular la longitud del cojín del asiento delantero (p. 200)
- Ajustes para el masaje en el asiento delantero\* (p. 198)
- Ajustar el apoyo lateral\* en el asiento delantero (p. 201)
- Ajustar el apoyo lumbar\* en el asiento delantero (p. 202)

## Abatir el respaldo del asiento trasero

El respaldo del asiento trasero está dividido en dos partes. Las dos partes pueden abatirse hacia adelante de forma independiente.

### **⚠ PRECAUCIÓN**

- Ajuste el asiento y fíjelo antes de ponerse en marcha. Proceda con cuidado al ajustar el asiento. Si este ajuste se realiza de forma descontrolada o sin el debido cuidado, pueden provocarse lesiones.
- En caso de transportar objetos de gran longitud, estos deberán amarrarse siempre de forma segura para evitar posibles daños si se producen frenazos bruscos.
- Apague siempre el motor y accione el freno de estacionamiento en la carga y descarga del automóvil.
- Para automóviles con cambio automático, sitúe el selector de marchas en **P** para evitar el desplazamiento accidental del mismo.

### **! IMPORTANTE**

Al abatir el respaldo, no debe haber objetos en el asiento trasero. Tampoco deben estar abrochados los cinturones de seguridad. De lo contrario, puede dañarse el tapizado del asiento trasero.

### **! IMPORTANTE**

El cojín del asiento infantil integrado\* debe situarse en posición replegada antes de abatir el respaldo del asiento trasero.

El reposabrazos\* de la plaza central debe subirse antes de plegar el asiento.

Si el vehículo dispone de bloqueo privado, el compartimento debe estar cerrado antes de abatir el asiento.

### **i NOTA**

Para poder abatir por completo los respaldos traseros, puede ser necesario adelantar los asientos delanteros y/o ajustar los respaldos.

## Abatir el respaldo

### Vehículo con abatimiento eléctrico

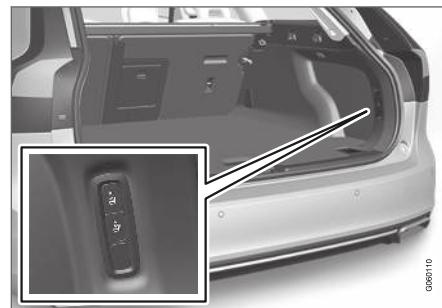

Si el vehículo está equipado con abatimiento eléctrico\* del asiento trasero, los botones se sitúan en el compartimento de carga. Los respaldos pueden abatirse también manualmente.

### **⚠ PRECAUCIÓN**

Compruebe que no haya riesgo de que alguien quede aprisionado al abatir automáticamente el asiento trasero. Como el sistema es automático, no debe haber nadie dentro o cerca del asiento trasero cuando se pulsa el botón.

Para permitir el abatimiento del asiento trasero, el vehículo debe estar parado y tener el portón trasero abierto.

Para controlar eléctricamente el abatimiento del respaldo:

1. Asegúrese de que no haya personas u objetos en el asiento trasero.
2. Abata manualmente el respaldo del reposacabezas de la plaza central.
3. Mantenga pulsado el botón para abatir. Los botones están identificados con **L** y **R** para la sección izquierda y derecha del respaldo, respectivamente.
4. El respaldo se abate automáticamente a su posición horizontal. Los reposacabezas también se repliegan automáticamente.

Para abatir el respaldo manualmente:

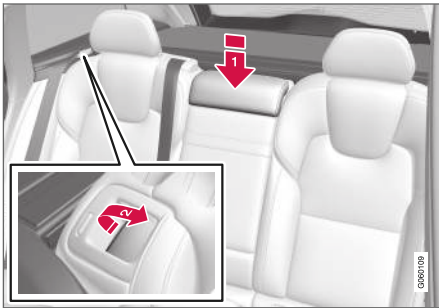

1. Abata manualmente el reposacabezas central .

2. Tire hacia adelante de una de las palancas situadas en los respaldos izquierdo y derecho del asiento trasero del vehículo .
3. El respaldo se libera del bloqueo y se abate automáticamente a su posición horizontal.

### Vehículo sin abatimiento eléctrico

Si el vehículo solo dispone de abatimiento manual del asiento trasero:

1. Abata manualmente el respaldo del reposacabezas de la plaza central.
2. Tire hacia adelante de una de las palancas situadas en los respaldos izquierdo y derecho del asiento trasero del vehículo.
3. El asiento se desbloquea, pero permanece en la misma posición. Abata el respaldo a su posición horizontal.

### Levantar el respaldo

El respaldo se vuelve a colocar en su posición vertical manualmente:

1. Desplace el respaldo hacia arriba y hacia atrás con la mano.
2. Continúe deslizando el respaldo hasta que quede bloqueado en el cierre.
3. El reposacabezas se levanta manualmente.
4. En caso necesario, ajuste el reposacabezas de la plaza central.

### Información relacionada

- Ajustar los reposacabezas del asiento trasero (p. 206)

## Ajustar los reposacabezas del asiento trasero

Ajuste el reposacabezas de la plaza central según la estatura del pasajero. Abata los reposacabezas\* de las plazas laterales para mejorar la visibilidad hacia atrás.

## Ajuste del reposacabezas de la plaza central

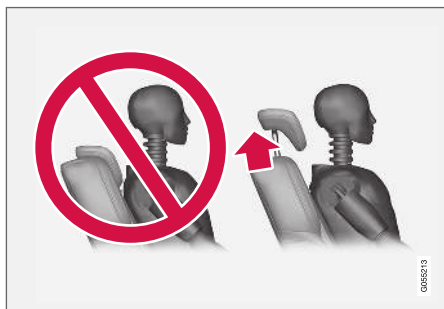

El reposacabezas de la plaza central debe ajustarse en función de la altura del pasajero para que, a ser posible, cubra toda la parte trasera de la cabeza. Suba el reposacabezas manualmente según sea necesario.

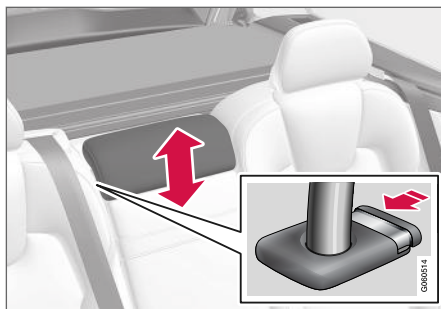

Para bajar el reposacabezas, mantenga pulsado el botón (vea la figura) al mismo tiempo que aprieta con cuidado el reposacabezas hacia abajo.

### PRECAUCIÓN

El reposacabezas de la plaza central debe estar en su posición más baja cuando no se utiliza este asiento. Cuando se utiliza la plaza central, el reposacabezas debe estar ajustado de modo correcto según la estatura del pasajero de forma que proteja toda la parte trasera de la cabeza.

## Abatimiento manual de los reposacabezas laterales del asiento trasero\*



Los reposacabezas laterales pueden plegarse a través de la vista de funciones de la pantalla central. El reposacabezas se puede abatir en la posición de encendido **0**.



Pulse el botón **Plegar reposacabezas** para conectar y desconectar el abatimiento.

Reponga el reposacabezas manualmente hasta oír un clic.

### **PRECAUCIÓN**

No abata los reposacabezas laterales si hay pasajeros en alguna de las plazas del asiento trasero.

### **PRECAUCIÓN**

Los reposacabezas deben quedar en posición bloqueada tras subirlos.

### **Abatimiento manual de los reposacabezas laterales, asiento trasero\***

En los vehículos con abatimiento eléctrico del asiento trasero\* los reposacabezas exteriores se abaten manualmente con el mando situado en la cara superior del asiento. Vea la figura **1**. En los vehículos sin abatimiento eléctrico, los reposacabezas son fijos.



### **Información relacionada**

- Abatir el respaldo del asiento trasero (p. 204)

### **Mandos del volante y bocina**

El volante incluye bocina y mandos para, entre otros, los sistemas de apoyo al conductor y control por voz.

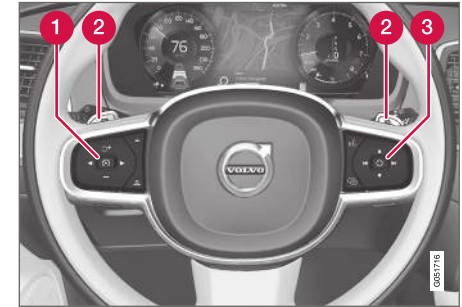

Teclados y levas\* en el volante.

- 1** Mandos para los sistemas de asistencia al conductor<sup>2</sup>.
- 2** Leva\* para cambios de marcha manuales con la caja de cambios automática.
- 3** Mandos del control por voz, ajuste de la pantalla de visualización frontal y controles de menús, mensajes y teléfonos.

<sup>2</sup> Limitador de velocidad\*, Control de velocidad constante, Control de velocidad constante adaptativo\*, Alerta de distancia\* y Pilot Assist\*.

## « Bocina



La bocina está situada en el centro del volante.

### Información relacionada

- Bloqueo volante (p. 208)
- Ajustar el volante (p. 208)

## Bloqueo volante

El bloqueo del volante dificulta la maniobra, por ejemplo, en caso de robo del vehículo. Cuando el volante se bloquea o desbloquea, se percibirá un ruido mecánico.

### Activar bloqueo del volante

El bloqueo del volante se activa cuando el vehículo se cierra desde el exterior y el motor está apagado. Si el vehículo se deja sin bloquear, el bloqueo del volante se activará automáticamente al cabo de un rato.

### Desactivar bloqueo del volante

El bloqueo del volante se desactiva cuando el vehículo se abre desde fuera. Si el vehículo no está cerrado, es suficiente con tener el mando a distancia dentro del habitáculo y arrancarlo girando a la derecha la perilla de arranque para desactivar el bloqueo del volante.

### Información relacionada

- Mandos del volante y bocina (p. 207)
- Ajustar el volante (p. 208)

## Ajustar el volante

El volante puede ajustarse en diferentes posiciones.

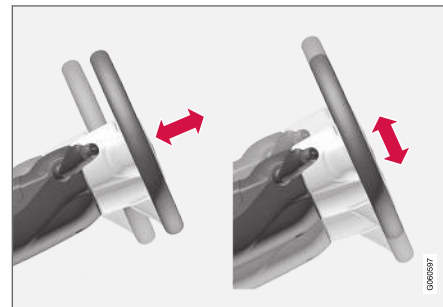

El volante puede ajustarse en profundidad y en altura.

El volante se ajusta de diferentes maneras según si el vehículo esté equipado con airbag de rodillas<sup>3</sup> o no.

### **PRECAUCIÓN**

Ajuste el volante y fíjelo antes de ponerse en marcha. Nunca regule el volante durante el trayecto.

Cuando el automóvil esté equipado con servodirección de relación variable, la resistencia del volante puede regularse. La resistencia del volante se regula en función de la velocidad del

<sup>3</sup> El vehículo está equipado con airbag de rodillas únicamente en algunos mercados.

vehículo para aumentar la sensación de estabilidad en la carretera.

### Con airbag de rodillas

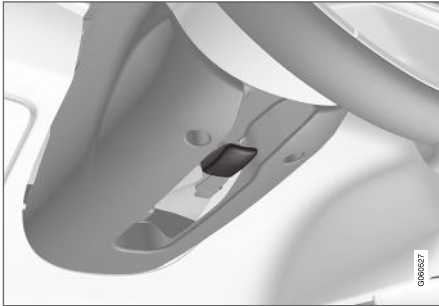

Palanca de regulación del volante.

1. Deslice la palanca adelante para liberar el volante.
2. Coloque el volante en la posición que más le convenga.
3. Tire de la palanca a su posición inicial para fijar el volante. Si encuentra resistencia, ejerza cierta presión sobre el volante al mismo tiempo que desplaza la palanca.

### Sin airbag de rodillas



Palanca de regulación del volante.

1. Tire de la palanca para liberar el volante.
2. Coloque el volante en la posición que más le convenga.
3. Ponga la palanca en su posición inicial para fijar el volante. Si encuentra resistencia, ejerza cierta presión sobre el volante al mismo tiempo que desplaza la palanca.

### Información relacionada

- Bloqueo volante (p. 208)
- Mandos del volante y bocina (p. 207)





CLIMATIZACIÓN

## Climatización

El automóvil está equipado con climatizador electrónico. El climatizador enfría o calienta y deshumedece el aire del habitáculo.

Todas las funciones del climatizador se regulan desde la pantalla central y los botones físicos en la consola central.

Algunas funciones del asiento trasero también pueden regularse desde el control de climatización\* en la parte trasera de la consola del túnel.

### Información relacionada

- Zonas de climatización (p. 212)
- Climatización - sensores (p. 213)
- Temperatura experimentada (p. 213)
- Control por voz de la climatización (p. 214)
- Climatización de estacionamiento\* (p. 241)
- Calefactor\* (p. 249)
- Calidad de aire (p. 215)
- Distribución del aire (p. 218)
- Controles de climatización (p. 224)

## Zonas de climatización

El número de zonas de climatización en que está dividido el automóvil determina la posibilidad de programar diferentes temperaturas para distintas partes del habitáculo.

### 2 zonas

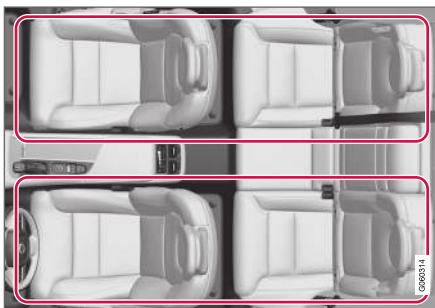

Climatización de 2 zonas.

Con el sistema de 2 zonas, la temperatura del habitáculo puede ajustarse de forma independiente en el lado izquierdo y el lado derecho.

### 4 zonas\*

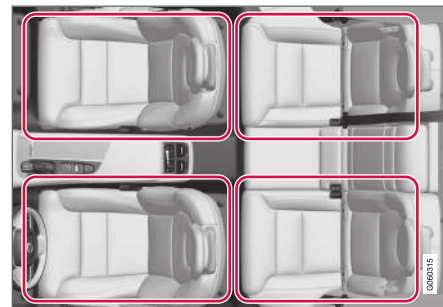

Climatización de 4 zonas.

Con el sistema de 4 zonas, la temperatura del habitáculo puede ajustarse de forma independiente en el lado izquierdo y derecho tanto en el asiento delantero como en el trasero.

### Información relacionada

- Climatización (p. 212)

## Climatización - sensores

El climatizador cuenta con una serie de sensores para ayudar a regular la climatización del automóvil.

### Ubicación de los sensores

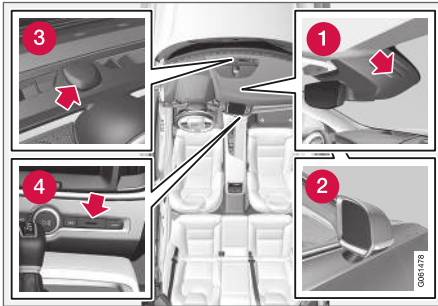

- 1 Sensor de humedad, en la cubierta junto al retrovisor interior.
- 2 Sensor de temperatura exterior - en el retrovisor exterior izquierdo.
- 3 Sensor solar en la parte superior del tablero de instrumentos.
- 4 Sensor de temperatura del habitáculo, junto a los botones físicos de la consola central.

#### **i** NOTA

No cubra ni bloquee los sensores con prendas ni otros objetos.

El Interior Air Quality System\* incluye también un sensor de calidad de aire que está instalado en la entrada de aire del climatizador.

### Información relacionada

- Climatización (p. 212)
- Interior Air Quality System\* (p. 216)

## Temperatura experimentada

El climatizador regula la climatización del habitáculo según la temperatura experimentada, y no la real.

La temperatura seleccionada en el habitáculo se corresponde con la sensación física según la temperatura ambiente, la velocidad del aire, la humedad, la exposición al sol, etc. dentro y fuera del automóvil.

El sistema incluye un sensor solar que detecta el lado de donde viene la luz del sol. A causa de ello, la temperatura puede ser diferente en las toberas de ventilación de los lados derecho e izquierdo aunque esté ajustada la misma temperatura en ambos lados.

### Información relacionada

- Climatización (p. 212)

## Control por voz de la climatización<sup>1</sup>

Comando de control por voz del climatizador para, por ejemplo, cambiar la temperatura, activar el asiento con calefacción eléctrica\* o cambiar el nivel del ventilador.

Pulse  y diga alguno de los siguientes comandos:

- **"Climatización"** - se inicia un diálogo sobre la climatización y muestra ejemplos de comandos.
- **"Ajustar temperatura a X grados"** - para programar la temperatura deseada.
- **"Aumentar temperatura"/"Bajar temperatura"** - la temperatura programada se sube o se baja un paso.
- **"Sincronizar la temperatura"** - la temperatura de todas las zonas climáticas del vehículo se sincroniza con la temperatura ajustada en el lado del conductor.
- **"Aire para los pies"/"Aire para el cuerpo"** - se abre la corriente de aire deseada.
- **"Apagar aire para los pies"/"Apagar aire para el cuerpo"** - se cierra la corriente de aire deseada.
- **"Ajustar ventilador al máx."/ "Apagar ventilador"** - el nivel de ventilación se cambia a **Max/Off**.
- **"Aumentar velocidad ventilador"/"Disminuir velocidad ventilador"** - el nivel de ventilación se sube o se baja un paso.
- **"Encender aire automático"** - se activa la regulación automática de la climatización.
- **"Aire acondicionado encendido"/"Aire acondicionado apagado"** - se activa y se desactiva el aire acondicionado.
- **"Recirculación encendida"/"Recirculación apagada"** - se activa y se desactiva la recirculación.
- **"Encender desempañador"/"Apagar desempañador"** - se activa y se desactiva el desempañado de ventanillas y retrovisores.
- **"Encender desempañador máx."/ "Apagar desempañador máx."** - se activa y se desactiva el desempañado máximo.
- **"Encender desempañador eléctrico"/"Apagar desempañador eléctrico"** - se activa y se desactiva la calefacción eléctrica del parabrisas\*.
- **"Encender desempañador trasero"/"Apagar desempañador trasero"** - se activa y se desactiva la calefacción eléctrica de la luneta trasera y los retrovisores exteriores.
- **"Encender calefacción volante"/"Apagar calefacción volante"** - se activa y se desactiva la calefacción eléctrica del volante\*.
- **"Aumentar calefacción volante"/"Disminuir calefacción volante"** - el nivel programado de la calefacción del volante\* se sube o se baja un paso.
- **"Encender calefacción asientos"/"Apagar calefacción asientos"** - se activa y se desactiva la calefacción del asiento\*.
- **"Aumentar calefacción asientos"/"Disminuir calefacción asientos"** - el nivel programado de la calefacción del asiento\* se sube o se baja un paso.
- **"Encender ventilación asientos"/"Apagar ventilación asientos"** - se activa y se desactiva la ventilación del asiento\*.
- **"Aumentar ventilación asientos"/"Bajar ventilación asientos"** - el nivel programado de la ventilación del asiento\* se sube o se baja un paso.

### Información relacionada

- Climatización (p. 212)
- Control por voz (p. 149)

<sup>1</sup> Algunos mercados.

- Utilizar el control por voz (p. 150)
- Ajustes del control por voz (p. 153)

## Calidad de aire

La selección de material del habitáculo y el sistema de filtrado del aire garantizan la calidad de aire del habitáculo.

### Material en el habitáculo

El interior del habitáculo está diseñado para ser cómodo y agradable, incluso para los que padecen de alergia y asma.

Los materiales utilizados han sido desarrollados para reducir al mínimo la cantidad de polvo en el habitáculo y contribuyen a facilitar la limpieza del interior del vehículo.

Las alfombrillas del habitáculo y el maletero son desmontables y fáciles de extraer y limpiar.

Utilice detergentes y productos para el cuidado del automóvil recomendados por Volvo para limpiar el interior.

### Sistema de depuración del aire

Además del filtro del habitáculo, Clean Zone Interior Package\* y el sistema de calidad de aire Interior Air Quality System\* ayudan a mantener una alta calidad de aire dentro del habitáculo.

### Información relacionada

- Climatización (p. 212)
- Clean Zone\* (p. 215)
- Clean Zone Interior Package\* (p. 216)
- Interior Air Quality System\* (p. 216)
- Filtro de habitáculo (p. 217)

## Clean Zone\*

La función Clean Zone comprueba e indica si se cumplen o no todas las condiciones de buena calidad de aire en el habitáculo.

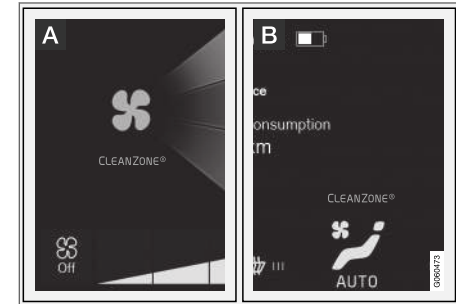

- A** El indicador se ve en la vista de climatización de la pantalla central.
- B** El indicador aparece en la barra de climatización cuando la vista de climatización no está abierta.

Si no se cumplen las condiciones, el texto **Clean Zone** es de color blanco. Cuando se cumplen todas las condiciones, el texto cambia de color a azul para indicarlo.

Se comprueban las siguientes condiciones:

- Que están cerradas todas las puertas y el portón trasero.
- Que estén cerradas todas las ventanillas y el techo panorámico\*.



- ◀ ● Que esté activado el sistema de calidad de aire Interior Air Quality System\*.
- Que esté activado el ventilador del habitáculo.
- Que esté desactivada la recirculación.

### **i** NOTA

Clean Zone no indica que la calidad de aire sea buena, sino que se cumplen las condiciones necesarias para una buena calidad de aire.

### Información relacionada

- Calidad de aire (p. 215)
- Clean Zone Interior Package\* (p. 216)
- Interior Air Quality System\* (p. 216)
- Filtro de habitáculo (p. 217)

### Clean Zone Interior Package\*

El Clean Zone Interior Package (CZIP) incluye una serie de modificaciones que eliminan toda vía más sustancias causantes de alergias y asma.

Componentes integrantes:

- Ampliación del sistema de ventilación, el ventilador se activa cuando el automóvil se abre con la llave. A continuación, el ventilador llena el habitáculo con aire limpio. La función se pone en marcha en caso necesario y se desconecta automáticamente al cabo de un rato o cuando se abre una de las puertas del habitáculo. El intervalo de funcionamiento del ventilador se reduce sucesivamente debido a la menor necesidad durante los primeros 4 años del automóvil.
- Sistema de calidad de aire automático Interior Air Quality System (IAQS).

### Información relacionada

- Calidad de aire (p. 215)
- Clean Zone\* (p. 215)
- Interior Air Quality System\* (p. 216)
- Filtro de habitáculo (p. 217)

### Interior Air Quality System\*

El Interior Air Quality System (IAQS) es un sistema automático de calidad de aire que separa gases y partículas para reducir la concentración de olores y contaminaciones en el habitáculo.

El IAQS forma parte del Clean Zone Interior Package (CZIP) y filtra el aire del habitáculo de impurezas como partículas, hidrocarburos, óxidos de nitrógeno y ozono troposférico.

Si el sensor de calidad de aire del sistema detecta que el aire exterior está contaminado, se cierra la entrada de aire y se activa la recirculación.

### **i** NOTA

Deberá mantenerse siempre conectado el sensor de calidad del aire para garantizar un aire óptimo en el habitáculo.

En los climas fríos, la recirculación se limita para evitar la formación de vaho.

Si se forma vaho, deben utilizarse las funciones de desempañado del parabrisas, las ventanillas y la luneta trasera.

### Información relacionada

- Activar o desactivar el sensor de calidad del aire\* (p. 217)
- Calidad de aire (p. 215)
- Clean Zone\* (p. 215)

- Clean Zone Interior Package\* (p. 216)
- Filtro de habitáculo (p. 217)

### Activar o desactivar el sensor de calidad del aire\*

El sensor de calidad del aire forma parte del sistema completamente automático de calidad del aire Interior Air Quality System (IAQS).

Es posible determinar si el sensor de calidad de aire ha de estar conectado o desconectado.

1. Pulse **Ajustes** en la vista superior de la pantalla central.
2. Pulse **Climatización**.
3. Seleccione **Sensor de calidad del aire** para conectar y desconectar el sensor de calidad de aire.

#### Información relacionada

- Interior Air Quality System\* (p. 216)

### Filtro de habitáculo

Todo el aire que entra en el habitáculo del automóvil se depura con un filtro.

#### Cambio del filtro del habitáculo

Para continuar teniendo una climatización eficaz, el filtro debe cambiarse de forma periódica. Siga el intervalo de cambio recomendado del programa de servicio de Volvo. Al conducir en ambientes muy contaminados, puede ser necesario cambiar el filtro con mayor frecuencia.

#### **i** NOTA

Hay distintos tipos de filtro de habitáculo. Asegúrese de montar un filtro adecuado.

#### Información relacionada

- Calidad de aire (p. 215)
- Clean Zone\* (p. 215)
- Clean Zone Interior Package\* (p. 216)
- Interior Air Quality System\* (p. 216)

## Distribución del aire

El climatizador distribuye el aire que entra en el habitáculo por diferentes toberas de ventilación.

### Distribución del aire automática y manual

Cuando está en marcha la climatización automática, la distribución del aire es automática. En caso necesario, la distribución del aire puede regularse manualmente.

### Toberas de ventilación regulables

Algunas toberas de ventilación del automóvil son regulables, lo que significa que es posible abrir, cerrar o dirigir el flujo de aire procedente de la tobera.

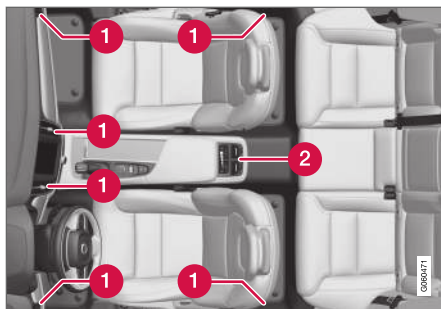

Ubicación de las toberas de ventilación regulables en el habitáculo.

- 1 Con sistema de 2 zonas - cuatro en el tablero de instrumentos y una en cada montante entre la puerta delantera y la trasera.
- 2 Se añade con sistema de 4 zonas\* - dos atrás en la consola del túnel.

### Información relacionada

- Climatización (p. 212)
- Modificar la distribución de aire (p. 218)
- Abrir, cerrar y dirigir las toberas de ventilación (p. 219)
- Tabla de opciones de distribución del aire (p. 221)

## Modificar la distribución de aire

La distribución del aire puede ajustarse manualmente en caso necesario.

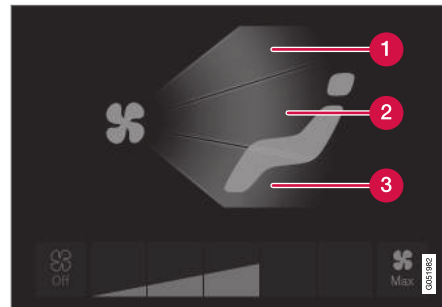

Botones de distribución de aire en la vista de climatización.

- 1 Distribución del aire - toberas de desempañado del parabrisas
  - 2 Distribución del aire - toberas de ventilación en el tablero de instrumentos y la consola central
  - 3 Distribución del aire - toberas de ventilación del suelo
1. Abra la vista de climatización de la pantalla central.
  2. Pulse uno o varios de los botones de distribución del aire para abrir o cerrar la corriente de aire correspondiente.
    - > La distribución del aire se ajusta y los botones se encienden o apagan.



### Información relacionada

- Distribución del aire (p. 218)
- Abrir, cerrar y dirigir las toberas de ventilación (p. 219)
- Tabla de opciones de distribución del aire (p. 221)

### Abrir, cerrar y dirigir las toberas de ventilación

Algunas toberas de ventilación del habitáculo pueden abrirse, cerrarse y dirigirse de forma independiente.

Si la tobera externa del automóvil se dirige hacia la ventanilla se puede eliminar el vaho.

Si las toberas externas del automóvil se dirigen hacia el interior en días de mucho calor, se conseguirá un ambiente agradable en el habitáculo.

### Abrir y cerrar las toberas de ventilación

Toberas de ventilación para los asientos delanteros:

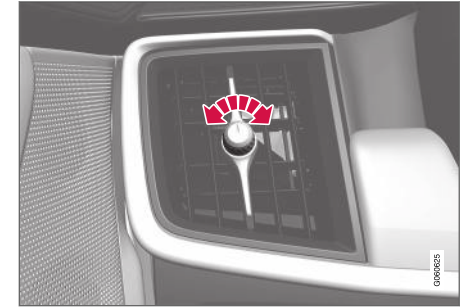

Mando de la tobera de ventilación<sup>2</sup>.

- Gire el mando para abrir y cerrar la corriente de aire por la tobera.

Cuando la señal del mando está en sentido vertical, la corriente de aire es la máxima.

<sup>2</sup> La imagen es esquemática. El diseño de la tobera puede variar según su ubicación.

- ◀◀ Toberas de ventilación para el asiento trasero:



Rueda selectora de la tobera de ventilación<sup>2</sup>.

- Gire la rueda selectora para abrir y cerrar el flujo de aire por la tobera.

Cuanto más se vean líneas blancas de la tobera, mayor es el flujo de aire.

### Dirigir las toberas de ventilación.

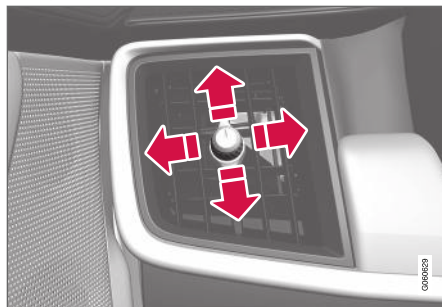

Palanca de la tobera de ventilación<sup>2</sup>.

- Desplace la palanca en sentido horizontal y vertical para dirigir la corriente de aire de la tobera.



### Información relacionada

- Distribución del aire (p. 218)
- Modificar la distribución de aire (p. 218)
- Tabla de opciones de distribución del aire (p. 221)



<sup>2</sup> La imagen es esquemática. El diseño de la tobera puede variar según su ubicación.



## Tabla de opciones de distribución del aire

La distribución del aire puede ajustarse manualmente en caso necesario. Opciones que pueden ajustarse.

	Distribución del aire	Finalidad
	<p>Si se desmarcan todos los botones de distribución de aire en el modo manual, se restituye la regulación automática del climatizador.</p>	
	<p>Corriente de aire principal por la tobera de desempañado. Pasa algo de aire por los demás difusores de ventilación.</p>	<p>Evita que los cristales se empañen o se hielen en climas fríos y húmedos (para conseguirlo, el nivel de ventilación no debe ser demasiado bajo).</p>
	<p>Corriente principal por las toberas de ventilación del tablero de instrumentos. Pasa algo de aire por los demás difusores de ventilación.</p>	<p>Proporcionan una buena refrigeración cuando la temperatura exterior es alta.</p>



	<b>Distribución del aire</b>	<b>Finalidad</b>
	<p>Corriente de aire principal por las toberas de ventilación del suelo. Pasa algo de aire por los demás difusores de ventilación.</p>	<p>Proporcionan calefacción o refrigeración del suelo.</p>
	<p>Flujo de aire principal de la tobera de desempañado y la tobera de ventilación del panel de instrumentos. Pasa algo de aire por los demás difusores de ventilación.</p>	<p>Proporcionan un ambiente agradable en climas cálidos y secos.</p>
	<p>Corriente de aire principal por las toberas de desempañado y las toberas de ventilación del suelo. Pasa algo de aire por los demás difusores de ventilación.</p>	<p>Proporcionan un ambiente agradable y un eficaz desempañado en climas fríos y húmedos.</p>

	Distribución del aire	Finalidad
	Corriente de aire principal por las toberas de ventilación del tablero de instrumentos y las situadas en el suelo. Pasa algo de aire por los demás difusores de ventilación.	Proporcionan un ambiente agradable cuando hace sol y la temperatura exterior es baja.
	Corriente de aire principal por las toberas de desempañado, las toberas de ventilación del tablero de instrumentos y las situada en el suelo.	Equilibra el confort del habitáculo.

### Información relacionada

- Distribución del aire (p. 218)
- Abrir, cerrar y dirigir las toberas de ventilación (p. 219)
- Modificar la distribución de aire (p. 218)

## Controles de climatización

Las funciones del climatizador se regulan con los botones físicos de la consola central, la pantalla central y el control de climatización de la parte posterior de la consola del túnel\*.

### Botones físicos de la consola central

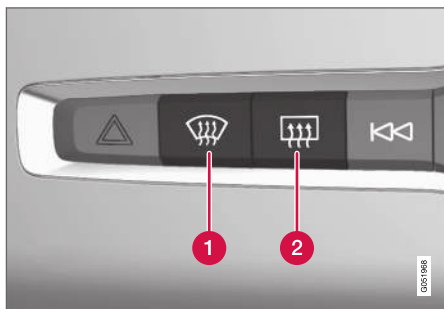

- 1 Botón de calefacción eléctrica del parabrisas\* y desempañado máximo.
- 2 Botón de calefacción eléctrica de la luneta trasera y los retrovisores exteriores.

### Área de climatización de la pantalla central

En el área de climatización pueden regularse las funciones de climatización más habituales.

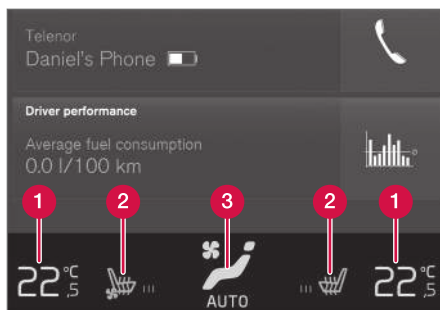

- 1 Control de temperatura en el lado del conductor y del acompañante.
- 2 Control de calefacción eléctrica\* y ventilación\* del asiento del conductor y del acompañante y de calefacción eléctrica del volante\*.
- 3 Botón para acceder a la vista de climatización. El gráfico del botón muestra los ajustes de climatización activados.

### Vista de climatización de la pantalla central

Pulse el botón central del área de climatización para acceder a la vista de climatización. La vista de climatización está dividida en las pestañas:

- **Principal**
- **Trasera\***
- **Aparcamiento\***

Cambie entre las pestañas deslizando el dedo hacia la izquierda o hacia la derecha o pulsando el título respectivo.

### Climatización principal

En la pestaña **Principal**, pueden regularse las demás funciones principales, aparte de las del área de climatización.

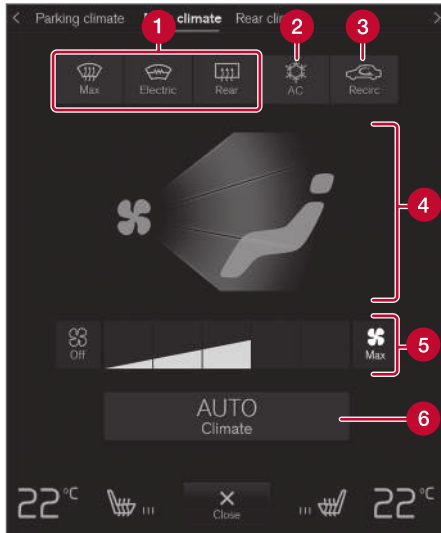

- 1 Max, Eléctrico, Trasero - Control de desempañado de lunas y retrovisores.
- 2 A/A - Control de aire acondicionado.
- 3 Recirc - Control de recirculación de aire.
- 4 Control de distribución del aire.

- 5 Control de ventilación del asiento delantero (con sistema de 2 zonas, el control es también para el asiento trasero).

- 6 AUTO - Regulación automática de la climatización.

### Climatización de la parte trasera\*

En la pestaña **Trasera**, pueden regularse todas las funciones de climatización del asiento trasero.

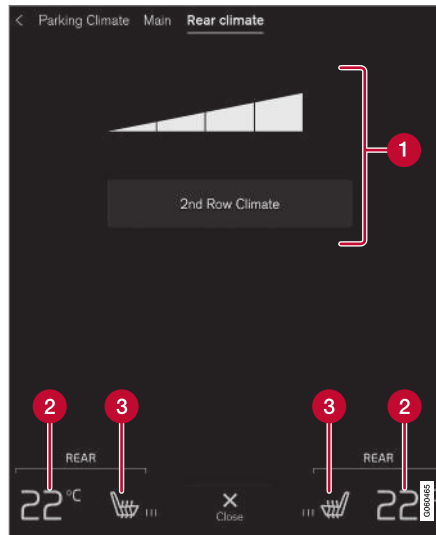

- 1 Climatización en segunda fila - Control de funciones de climatización en el asiento tra-

sero. Control de ventilación del asiento trasero.

- 2 Control de temperatura del asiento trasero.
- 3 Control de calefacción eléctrica del asiento\*.

### Climatización de estacionamiento\*

En la pestaña **Aparcamiento**, puede regularse la climatización de estacionamiento del vehículo.

### Controles de climatización en la parte trasera de la consola del túnel\*



- 1 Control de calefacción eléctrica del asiento\*.
- 2 Control de ventilación del asiento trasero.
- 3 Control de temperatura del asiento trasero.
- 4 Botón de bloqueo/desbloqueo del panel de climatización.



- ◀ Si el vehículo no está equipado con panel de climatización de la parte trasera en la consola del túnel pero cuenta con calefacción eléctrica de los asientos traseros\*, habrá botones físicos atrás en la consola del túnel para regular esta función.

El panel de climatización incluye un bloqueo de pantalla para evitar el cambio accidental del nivel del ventilador o la temperatura. Con la pantalla bloqueada se mostrarán únicamente los mandos de asiento\* y el botón de desbloqueo.

Tras el desbloqueo podrá modificarse también el nivel de ventilador y la temperatura desde el panel de climatización y se visualizarán todos los ajustes de climatización seleccionados. La pantalla se bloqueará automáticamente tras un lapso de inactividad.

### Información relacionada

- Climatización (p. 212)
- Activar o desactivar la calefacción del asiento delantero\* (p. 226)
- Activar o desactivar la calefacción del asiento trasero\* (p. 227)
- Activar o desactivar la ventilación del asiento delantero\* (p. 229)
- Activar o desactivar la calefacción del volante\* (p. 229)
- Activar la climatización de regulación automática (p. 230)
- Activar y desactivar la recirculación de aire (p. 231)
- Conectar o desconectar desempañado máximo (p. 232)
- Activar o desactivar la calefacción del parabrisas\* (p. 233)
- Activar y desactivar la calefacción eléctrica de la luneta trasera y los retrovisores exteriores (p. 235)
- Regular el nivel de ventilación en el asiento delantero (p. 236)
- Regular el nivel de ventilación en el asiento trasero\* (p. 237)
- Sincronizar la temperatura (p. 239)
- Activar y desactivar el aire acondicionado (p. 240)

### Activar o desactivar la calefacción del asiento delantero\*

Los asientos pueden calentarse para aumentar la comodidad del conductor y el acompañante a baja temperatura exterior.

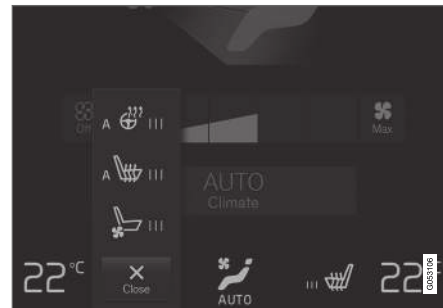

Botones del volante y del asiento en la barra de climatización.

1. Pulse el botón del volante y de los asientos izquierdo y derecho en la barra de climatización de la pantalla central para abrir el control del asiento y el volante.

Si el vehículo no está equipado con asientos ventilados o volante con calefacción eléctrica, el botón de la calefacción eléctrica de los asientos estará directamente disponible en el área de climatización.



2. Pulse varias veces el botón de la calefacción eléctrica de los asientos para cambiar entre cuatro niveles: **Desactivado, Alto, A la mitad y Bajo**.
  - > El nivel se modifica y el botón muestra el nivel programado.

### PRECAUCIÓN

El asiento con calefacción eléctrica no deben utilizarlo las personas incapaces de percibir el incremento de la temperatura por un problema de falta de sensibilidad ni aquellas que, por cualquier otro motivo, les resulta complicado manejar los mandos del asiento con calefacción eléctrica. De lo contrario pueden producirse quemaduras.

#### Información relacionada

- Controles de climatización (p. 224)
- Conectar o desconectar la activación automática de la calefacción del asiento delantero\* (p. 227)

### Conectar o desconectar la activación automática de la calefacción del asiento delantero\*

Los asientos pueden calentarse para aumentar la comodidad del conductor y el acompañante a baja temperatura exterior.

Se puede ajustar que la activación automática de la calefacción eléctrica de los asientos esté conectada o desconectada al arrancar el motor. Con la activación automática, la calefacción eléctrica se iniciará cuando la temperatura exterior sea baja.

1. Pulse **Ajustes** en la vista superior de la pantalla central.
2. Pulse **Climatización**.
3. Seleccione **Nivel auto calefac. asiento conductor** o **Nivel auto calefac. asiento acompañante** para conectar y desconectar la activación automática de la calefacción eléctrica del asiento del conductor y del acompañante.
4. Seleccione **Bajo, A la mitad** o **Alto** para escoger un nivel después de activar la función.

#### Información relacionada

- Controles de climatización (p. 224)
- Activar o desactivar la calefacción del asiento delantero\* (p. 226)

### Activar o desactivar la calefacción del asiento trasero\*

Los asientos pueden calentarse para aumentar la comodidad del conductor y el acompañante a baja temperatura exterior.

### Activar o desactivar la calefacción eléctrica del asiento trasero desde el asiento delantero\*



Botones de los asientos con calefacción eléctrica en el grupo **Trasera** de la vista de climatización.

1. Abra la vista de climatización de la pantalla central y seleccione la pestaña **Trasera**.
2. Pulse varias veces el botón de la calefacción eléctrica de los asientos para cambiar entre cuatro niveles: **Desactivado, Alto, A la mitad y Bajo**.
  - > El nivel se modifica y el botón muestra el nivel programado.



## ◀◀ Activar o desactivar la calefacción eléctrica del asiento trasero desde el asiento trasero

Con sistema de 2 zonas:

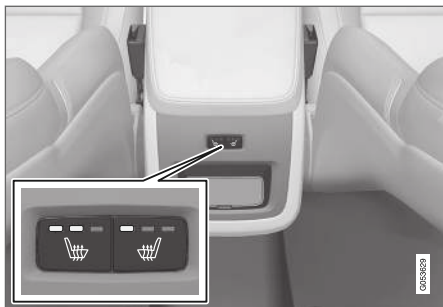

Botones de calefacción del asiento trasero en la consola del túnel.

- Pulse varias veces los botones físicos de los lados izquierdo y/o derecho de la calefacción del asiento trasero en la consola del túnel para alternar entre los cuatro niveles **Desactivado, Alto, A la mitad y Bajo**.
  - > El nivel se modifica y los diodos del botón muestran el nivel programado.

Con sistema de 4 zonas\*:

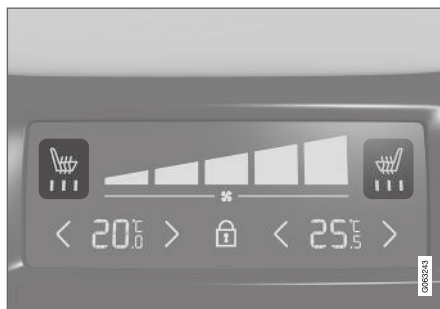

Indicación de calefacción del asiento y mandos en el panel de climatización de la consola del túnel.

- Pulse varias veces los botones de los lados izquierdo y/o derecho de la calefacción del asiento trasero en el panel de climatización de la consola del túnel para alternar entre los cuatro niveles **Desactivado, Alto, A la mitad y Bajo**.
  - > El nivel se ajusta y la pantalla del panel de climatización muestra el nivel ajustado.

**⚠ PRECAUCIÓN**

El asiento con calefacción eléctrica no deben utilizarlo las personas incapaces de percibir el incremento de la temperatura por un problema de falta de sensibilidad ni aquellas que, por cualquier otro motivo, les resulta complicado manejar los mandos del asiento con calefacción eléctrica. De lo contrario pueden producirse quemaduras.

### Información relacionada

- Controles de climatización (p. 224)

## Activar o desactivar la ventilación del asiento delantero\*

Los asientos pueden ventilarse para, por ejemplo, ofrecer un mayor confort en climas cálidos. El sistema de ventilación está compuesto de ventiladores en los asientos y los respaldos que aspiran aire por el tapizado del asiento. El efecto de refrigeración aumenta cuanto más frío esté el aire del habitáculo. El sistema puede conectarse cuando el motor está en marcha.



Botones del volante y del asiento en la barra de climatización.

1. Pulse el botón del volante y de los asientos izquierdo y derecho en la barra de climatización de la pantalla central para abrir el control del asiento y el volante.

Si el vehículo no está equipado con calefacción eléctrica de los asientos o del volante, el botón de los asientos ventilados estará directamente disponible en el área de climatización.

2. Pulse varias veces el botón de ventilación de los asientos para cambiar entre cuatro niveles: **Desactivado**, **Alto**, **A la mitad** y **Bajo**.
  - > El nivel se modifica y el botón muestra el nivel programado.

### Información relacionada

- Controles de climatización (p. 224)

## Activar o desactivar la calefacción del volante\*

El volante puede calentarse para aumentar la comodidad del conductor a baja temperatura exterior.



Botones del volante y del asiento en la barra de climatización.

1. Pulse el botón del volante y de los asientos del lado del conductor en la barra de climatización de la pantalla central para abrir el control del asiento y el volante.

Si el vehículo no está equipado con asientos calefactados o ventilados, el botón de la calefacción eléctrica del volante estará directamente disponible en la barra de climatización.



- ◀ 2. Pulse varias veces el botón de la calefacción eléctrica del volante para cambiar entre cuatro niveles: **Desactivado**, **Alto**, **A la mitad** y **Bajo**.
- > El nivel se modifica y el botón muestra el nivel programado.

### Información relacionada

- Controles de climatización (p. 224)
- Conectar o desconectar la activación automática de la calefacción del volante\* (p. 230)

### Conectar o desconectar la activación automática de la calefacción del volante\*

El volante puede calentarse para aumentar la comodidad del conductor a baja temperatura exterior.

Se puede programar que la activación automática de la calefacción eléctrica del volante esté conectada o desconectada al arrancar el motor. Con la activación automática, la calefacción eléctrica se iniciará cuando la temperatura exterior sea baja.

1. Pulse **Ajustes** en la vista superior de la pantalla central.
2. Pulse **Climatización**.
3. Seleccione **Nivel automático calefacción volante** para conectar y desconectar la activación automática de la calefacción eléctrica del volante.
4. Seleccione **Bajo**, **A la mitad** o **Alto** para escoger un nivel después de activar la función.

### Información relacionada

- Activar o desactivar la calefacción del volante\* (p. 229)

### Activar la climatización de regulación automática

Al activarse la climatización de regulación automática se controlarán automáticamente varias de las funciones de climatización.



Botón de regulación automática en la vista de climatización.

1. Abra la vista de climatización de la pantalla central.

2. Pulse brevemente o mantenga pulsado **AUTO**.

- Pulsación breve: la recirculación, acondicionamiento y distribución del aire se controlan automáticamente.
  - Pulsación prolongada: la recirculación de aire, el aire acondicionado y la distribución de aire se controlan automáticamente, la temperatura y el nivel de ventilación cambian a su configuración estándar: 22 °C (72 °F) y nivel **3** (nivel **2** en el asiento trasero<sup>3</sup>).
- > La regulación automática de la climatización se activa y el botón se enciende.

#### **i** NOTA

Se puede modificar la temperatura y el nivel del ventilador sin desactivar la climatización de regulación automática. La climatización de regulación automática se desactiva al modificar manualmente la distribución de aire o activar el nivel máximo del desempañador.

#### Información relacionada

- Controles de climatización (p. 224)

## Activar y desactivar la recirculación de aire

La recirculación de aire impide la entrada de aire de calidad deficiente, gases de escape, etc., desde el exterior, mediante la reutilización del aire del habitáculo por parte del climatizador.

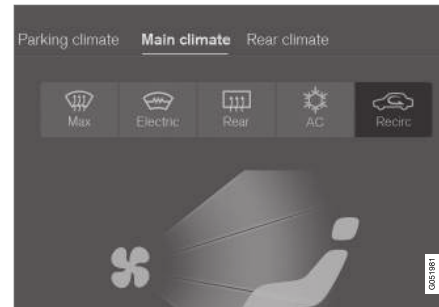

Botón de recirculación de aire en la vista de climatización.

1. Abra la vista de climatización de la pantalla central.
2. Pulse **Recirc**.
  - > El aire acondicionado se conecta o desconecta y el botón se enciende o se apaga.

#### **i** IMPORTANTE

Si el aire del automóvil recircula demasiado tiempo, hay riesgo de que los cristales se empañen.

#### **i** NOTA

La recirculación de aire no puede conectarse cuando está activado el desempañado máximo.

#### Información relacionada

- Controles de climatización (p. 224)
- Activar o desactivar la programación de hora para la recirculación de aire (p. 232)

<sup>3</sup> En vehículos con climatización cuatrizona\*.

## Activar o desactivar la programación de hora para la recirculación de aire

La recirculación de aire impide la entrada de aire de calidad deficiente, gases de escape, etc., desde el exterior, mediante la reutilización del aire del habitáculo por parte del climatizador.

Se puede ajustar que el temporizador de recirculación de aire esté conectado y desconectado.

Con el temporizador activado, la recirculación se desconecta automáticamente después de 20 minutos.

1. Pulse **Ajustes** en la vista superior de la pantalla central.
2. Pulse **Climatización**.
3. Seleccione **Temporizador de recirculación** para conectar y desconectar el temporizador de recirculación de aire.

### Información relacionada

- Activar y desactivar la recirculación de aire (p. 231)

## Conectar o desconectar desempañado máximo

El desempañador se utiliza con potencia máxima para desempañar y deshelar rápidamente las lunas.

### Activar o desactivar el desempañado máximo desde la consola central

En la consola del centro se encuentra un botón físico para acceder rápidamente al desempañado máximo.

Con la calefacción eléctrica del parabrisas\*, el desempañado máximo solo puede activarse de forma independiente en la vista de climatización de la pantalla central.



Botón físico en la consola central.

Vehículos sin calefacción eléctrica en parabrisas:

- Pulse el botón.
  - > El desempañado máximo se conecta o se desconecta y el botón se enciende o se apaga.

Vehículos con calefacción eléctrica en parabrisas:

- Pulse varias veces el botón para alternar entre los tres niveles:
  - Calefacción eléctrica del parabrisas conectada
  - Calefacción eléctrica del parabrisas conectada y desempañado máximo
  - Desconectado.
- > Se conecta y desconecta la calefacción eléctrica del parabrisas y el botón se enciende o se apaga.

### **i** NOTA

El desempañado máximo se inicia con cierto retraso para evitar un aumento corto del nivel de ventilación si se desconecta la calefacción del parabrisas pulsando dos veces el botón.

## Activar o desactivar el desempañado máximo desde la pantalla central

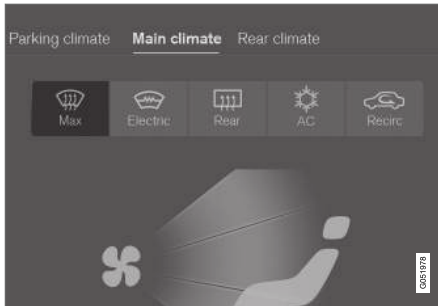

Botón de desempañado máximo en la vista de climatización.

1. Abra la vista de climatización de la pantalla central.
2. Pulse **Max**.
  - > El desempañado máximo se conecta o se desconecta y el botón se enciende o se apaga.

El desempañado máximo desconecta la regulación automática de la climatización y la recirculación de aire, conecta el aire acondicionado y cambia el nivel de ventilación a **5** y la temperatura a **HI**.

Cuando se desconecta el desempañado máximo, el climatizador vuelve a los ajustes anteriores.

### **NOTA**

El nivel de sonido aumenta cuando el nivel de ventilación se cambia a **5**.

### Información relacionada

- Controles de climatización (p. 224)

## Activar o desactivar la calefacción del parabrisas\*

La calefacción del parabrisas se utiliza para eliminar rápidamente el vaho y el hielo del mismo.

### Activar o desactivar la calefacción eléctrica del parabrisas desde la consola central

En la consola del centro se encuentra un botón físico para acceder rápidamente a la calefacción del parabrisas.



Botón físico en la consola central.

- ◀ – Pulse varias veces el botón para alternar entre los tres niveles:
  - Calefacción eléctrica del parabrisas conectada
  - Calefacción eléctrica del parabrisas conectada y desempañado máximo
  - Desconectado.
- > Se conecta y desconecta la calefacción eléctrica del parabrisas y el botón se enciende o se apaga.

### Activar o desactivar la calefacción eléctrica del parabrisas desde la pantalla central

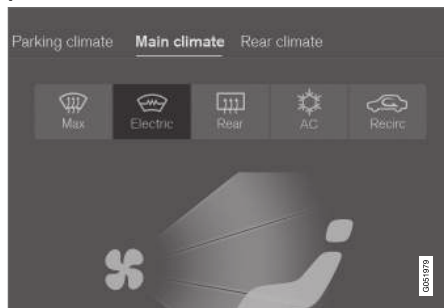

Botón de calefacción eléctrica del parabrisas en la vista de climatización.

1. Abra la vista de climatización de la pantalla central.

2. Pulse **Eléctrico**.
  - > La calefacción eléctrica del parabrisas se conecta o desconecta y el botón se enciende o se apaga.

#### **i** NOTA

Una superficie triangular a cada lado del parabrisas no tiene calefacción eléctrica, por lo que puede tardar más en deshelerse.

#### **i** NOTA

El parabrisas térmico puede afectar al funcionamiento de transpondedores y otros equipos de comunicación.

#### **i** NOTA

Si se activa la calefacción del parabrisas cuando el sistema Start/Stop ha apagado el motor, el motor volverá a arrancar.

### Información relacionada

- Controles de climatización (p. 224)
- Conectar o desconectar la activación automática de la calefacción del parabrisas\* (p. 234)

### Conectar o desconectar la activación automática de la calefacción del parabrisas\*

La calefacción del parabrisas se utiliza para eliminar rápidamente el vaho y el hielo del mismo. Se puede programar que la activación automática de la calefacción eléctrica del parabrisas esté conectada o desconectada al arrancar el motor. Con la activación automática, la calefacción eléctrica se activará cuando haya riesgo de formación de hielo o vaho en el cristal. La calefacción eléctrica se desconecta automáticamente cuando el cristal está lo suficientemente caliente y el vaho o hielo ha desaparecido.

1. Pulse **Ajustes** en la vista superior de la pantalla central.
2. Pulse **Climatización**.
3. Seleccione **Desempañador delantero automático** para conectar y desconectar la activación automática del parabrisas térmico.

### Información relacionada

- Activar o desactivar la calefacción del parabrisas\* (p. 233)



## Activar y desactivar la calefacción eléctrica de la luneta trasera y los retrovisores exteriores

La calefacción de la luneta trasera y los retrovisores exteriores se utiliza para eliminar rápidamente el vaho y el hielo de lunetas y retrovisores.

### Activar o desactivar la calefacción eléctrica de la luneta trasera y los retrovisores exteriores desde la consola central

En la consola del centro se encuentra un botón físico para acceder rápidamente a la calefacción eléctrica de la luneta trasera y los retrovisores exteriores.



Botón físico en la consola central.

- Pulse el botón.
  - > Se conecta o desconecta la calefacción eléctrica de la luneta trasera y los retrovisores exteriores y el botón se enciende o se apaga.

### Activar o desactivar la calefacción eléctrica de la luneta trasera y los retrovisores exteriores desde la pantalla central

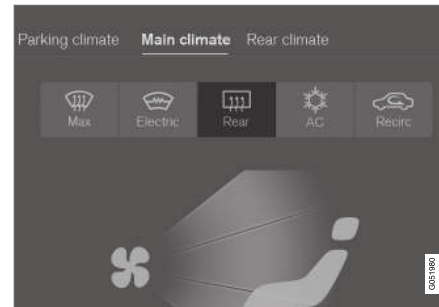

Botón de calefacción eléctrica de la luneta trasera y los retrovisores exteriores en la vista de climatización.

1. Abra la vista de climatización de la pantalla central.
2. Pulse **Trasero**.
  - > Se conecta o desconecta la calefacción eléctrica de la luneta trasera y los retrovisores exteriores y el botón se enciende o se apaga.

### Información relacionada

- Controles de climatización (p. 224)
- Conectar y desconectar la activación automática de la calefacción de la luneta trasera y los retrovisores exteriores (p. 236)

## Conectar y desconectar la activación automática de la calefacción de la luneta trasera y los retrovisores exteriores

La calefacción de la luneta trasera y los retrovisores exteriores se utiliza para eliminar rápidamente el vaho y el hielo de lunetas y retrovisores. Se puede programar que la activación automática de la luneta trasera térmica y los retrovisores exteriores esté conectada o desconectada al arrancar el motor. Con la activación automática, la calefacción eléctrica se activará cuando haya riesgo de formación de hielo o vaho en el cristal. La calefacción eléctrica se desconecta automáticamente cuando el cristal está lo suficientemente caliente y el vaho o hielo ha desaparecido.

1. Pulse **Ajustes** en la vista superior de la pantalla central.
2. Pulse **Climatización**.
3. Seleccione **Desempañador trasero automático** para conectar y desconectar la activación automática de la calefacción automática de la luneta trasera y los retrovisores exteriores.

### Información relacionada

- Activar y desactivar la calefacción eléctrica de la luneta trasera y los retrovisores exteriores (p. 235)

## Regular el nivel de ventilación en el asiento delantero<sup>4</sup>

El ventilador puede ajustarse en diferentes niveles de ventilación con regulación automática para el asiento delantero.

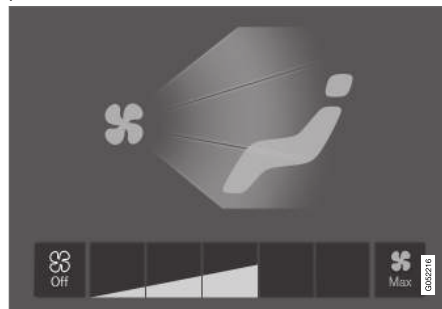

Botones de control de la ventilación en la vista de climatización

1. Abra la vista de climatización de la pantalla central.
2. Pulse el nivel de ventilación que desee, **Off**, **1**, **5** o **Max**.
  - > La velocidad de ventilación se modifica y se encienden los botones del nivel seleccionado.

### ! IMPORTANTE

Si el ventilador está totalmente desconectado, no se conectará el aire acondicionado, lo que puede ocasionar que se empañen los cristales.

### i NOTA

El climatizador adapta automáticamente según sea necesario la corriente de aire dentro del nivel de ventilación seleccionado, por lo que la velocidad del ventilador puede modificarse aunque el nivel de ventilación sea el mismo.

### Información relacionada

- Controles de climatización (p. 224)

<sup>4</sup> Para el sistema de 2 zonas, también el asiento trasero.

## Regular el nivel de ventilación en el asiento trasero\*

El ventilador puede ajustarse en diferentes niveles de ventilación con regulación automática para el asiento trasero.

## Regular el nivel de ventilación en el asiento trasero desde el asiento delantero

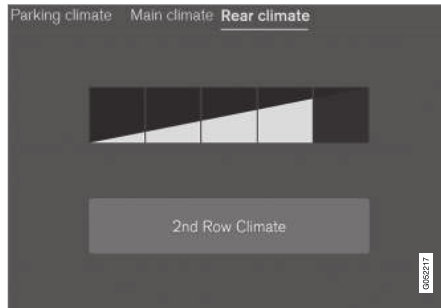

Botones de control de la ventilación en la pestaña **Trasera** de la vista de climatización.

1. Abra la vista de climatización de la pantalla central y seleccione la pestaña **Trasera**.

2. Pulse el nivel de ventilación que desee, 1-5.

El nivel de ventilación del asiento trasero puede desconectarse pulsando **Climatización en segunda fila**.

- > La velocidad de ventilación se modifica y se encienden los botones del nivel seleccionado.

## Regular el nivel de ventilación en el asiento trasero desde el asiento trasero

1. Pulse el botón de desbloqueo del panel de climatización de la consola del túnel para acceder a los mandos.



Control de ventilación en el panel de climatización de la consola del túnel.

2. Pulse el nivel de ventilación que desee, 1-5.
  - > La velocidad de ventilación se modifica y se encienden los botones del nivel seleccionado.

### **i** NOTA

En nivel de ventilación del asiento trasero no puede ajustarse si el nivel de ventilación del asiento delantero está en la posición **Off**.

El nivel de ventilador del asiento trasero solo puede desconectarse desde la vista de climatización de la pantalla central.

### **i** NOTA

El climatizador adapta automáticamente según sea necesario la corriente de aire dentro del nivel de ventilación seleccionado, por lo que la velocidad del ventilador puede modificarse aunque el nivel de ventilación sea el mismo.

## Información relacionada

- Controles de climatización (p. 224)

## Regular la temperatura en el asiento delantero<sup>5</sup>

La temperatura puede programarse a los grados que se desee para las zonas de climatización del asiento delantero.



Botones de temperatura en el área de climatización.

1. Pulse el botón de temperatura de los lados izquierdo y derecho en el área de climatización de la pantalla central para abrir el control.



Control de temperatura.

2. Para regular la temperatura:
  - mueva el control a la temperatura que desee o
  - pulse + para subir o bajar la temperatura por pasos.

> La temperatura se ajusta y el botón muestra la temperatura ajustada.

### **i** NOTA

No se puede acelerar el calentamiento/refrigeración seleccionando una temperatura superior/inferior a la deseada realmente.

### Información relacionada

- Controles de climatización (p. 224)

## Regular la temperatura en el asiento trasero\*

La temperatura puede programarse a los grados que se desee para las zonas de climatización del asiento trasero.

### Regular la temperatura del asiento trasero desde el asiento delantero



Botón de temperatura en la pestaña **Trasera** de la vista de climatización.

1. Abra la vista de climatización de la pantalla central y seleccione la pestaña **Trasera**.
2. Pulse el botón de temperatura del lado izquierdo y derecho para abrir el control.

<sup>5</sup> Para el sistema de 2 zonas, también el asiento trasero.

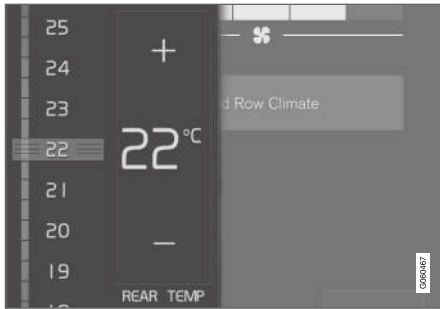

Control de temperatura.

### 3. Para regular la temperatura:

- mueva el control a la temperatura que desee.
- pulse **+/-** para subir o bajar la temperatura por pasos.
- > La temperatura se ajusta y el botón muestra la temperatura ajustada.

### Regular la temperatura del asiento trasero desde el asiento trasero

1. Pulse el botón de desbloqueo del panel de climatización de la consola del túnel para acceder a los mandos.



Control de temperatura en el panel de climatización de la consola del túnel.

2. Pulse los botones **</>** del lado izquierdo o derecho para subir o bajar progresivamente la temperatura.
  - > La temperatura se ajusta y la pantalla del panel de climatización muestra la temperatura ajustada.

### **i** NOTA

No se puede acelerar el calentamiento/refrigeración seleccionando una temperatura superior/inferior a la deseada realmente.

### Información relacionada

- Controles de climatización (p. 224)

## Sincronizar la temperatura

La temperatura de las distintas zonas de climatización del automóvil se pueden sincronizar con la temperatura programada para el lado del conductor.

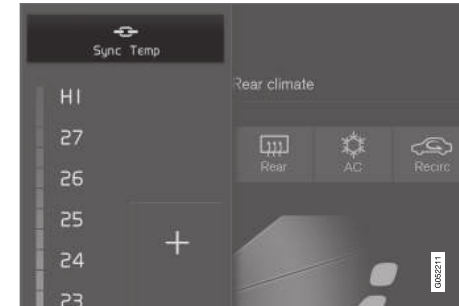

Botón de sincronización en el control de temperatura en el lado del conductor.

1. Pulse el botón de temperatura en el lado del conductor en el área de climatización de la pantalla central para abrir el control.
2. Pulse **Sincronizar temperatura** .
  - > La temperatura de todas las zonas del vehículo se sincronizan a la temperatura ajustada en el lado del conductor y en el botón de temperatura aparece el símbolo de sincronización.

La sincronización cesa al volver a pulsar **Sincronizar temperatura** o al modificar los

- ◀ ajustes de temperatura de alguna otra zona de climatización que no sea la del conductor.

### Información relacionada

- Controles de climatización (p. 224)

### Activar y desactivar el aire acondicionado

El aire acondicionado enfría y deshumecece el aire en caso necesario.

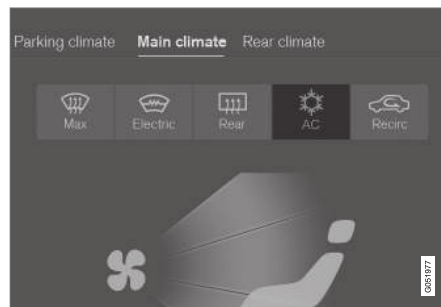

Botón de aire acondicionado en la vista de climatización.

1. Abra la vista de climatización de la pantalla central.
2. Pulse **A/A**.
  - > El aire acondicionado se conecta o desconecta y el botón se enciende o se apaga.

Cuando está activado el aire acondicionado, el equipo de climatización regula de forma automática su activación y desactivación en función de la necesidad.

### NOTA

Cierre todas las ventanillas y el techo panorámico\* para que el aire acondicionado funcione de forma óptima.

### NOTA

El aire acondicionado no puede activarse cuando el control de ventilación está en la posición **Off**.

### Información relacionada

- Controles de climatización (p. 224)

## Climatización de estacionamiento\*

La temperatura del habitáculo del vehículo puede precondicionarse o mantenerse estable cuando el vehículo está aparcado.

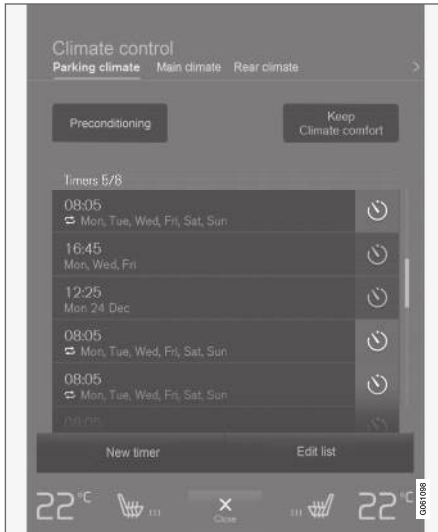

La preclimatización y el mantenimiento de la temperatura de confort se controla en la pestaña **Aparcamiento** de la vista de climatización de la pantalla central.

### Información relacionada

- Climatización (p. 212)
- Preacondicionamiento\* (p. 241)

- Temperatura de confort durante el estacionamiento\* (p. 246)
- Símbolos y mensajes de climatización de estacionamiento\* (p. 248)

## Preacondicionamiento\*

El preacondicionamiento anterior al inicio de la marcha del vehículo puede reducir el desgaste y la demanda de energía durante el trayecto.

La preclimatización puede activarse directamente o programarse para una hora determinada.

La función aprovecha varios sistemas en diferentes situaciones:

- El calefactor de estacionamiento\* calienta el habitáculo y el motor cuando la temperatura exterior es baja.
- La ventilación refrigeradora en caso de altas temperaturas dentro del habitáculo mediante la inyección de aire exterior.

### **i** NOTA

Durante el preacondicionamiento del habitáculo, el vehículo actúa para alcanzar la temperatura de confort, no la ajustada en el climatizador.

### Información relacionada

- Climatización de estacionamiento\* (p. 241)
- Activar y apagar la preclimatización\* (p. 242)
- Ajuste de hora para el preacondicionamiento\* (p. 243)

## Activar y apagar la preclimatización\*

El preacondicionamiento calienta el habitáculo y el motor o ventila el habitáculo antes de utilizar el vehículo. La función puede activarse directamente en la pantalla central o desde un teléfono móvil.

### Activar y apagar en la pantalla central

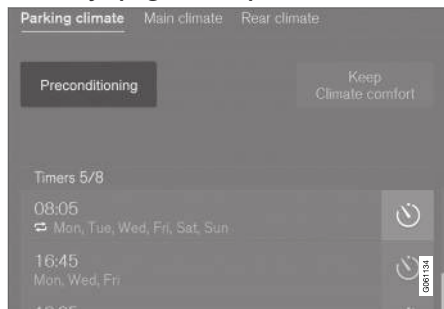

Botón de preclimatización en la pestaña **Aparcamiento** de la vista de climatización.

1. Abra la vista de climatización de la pantalla central.
2. Seleccione la pestaña **Aparcamiento**.

3. Pulse **Preacondicionamiento**.
  - > La preclimatización se conecta o se desconecta y el botón se enciende o se apaga.

#### **i** NOTA

Las puertas y las ventanillas del automóvil deben estar cerradas durante el preacondicionamiento del habitáculo.

#### **!** PRECAUCIÓN

No utilice el preacondicionamiento si el vehículo está equipado con calefactor\*:

- En locales cerrados sin ventilación. Se emitirán gases de escape si se activa el calefactor.
- En lugares con material combustible e inflamable en las proximidades. El combustible, el gas, la hierba alta, el serrín, etc. pueden inflamarse.
- Cuando hay riesgo de que esté obstruido el tubo de escape del calefactor. Por ejemplo, la nieve alta en el alojamiento de rueda delantero derecho puede impedir la ventilación del calefactor.

Recuerde que el preacondicionamiento puede ser activado por un temporizador que se ha programado con mucha antelación.

## Activación desde la aplicación\*

Con un dispositivo provisto de la aplicación Volvo On Call\* puede activarse el preacondicionamiento y comprobarse los ajustes seleccionados. El preacondicionamiento calienta el habitáculo hasta la temperatura de confort y ventila este inyectando aire del exterior.

El habitáculo se preacondiciona también con la función de arranque a distancia del vehículo (Engine Remote Start - ERS)<sup>6</sup> mediante la aplicación Volvo On Call\*.

### Información relacionada

- Climatización de estacionamiento\* (p. 241)
- Preacondicionamiento\* (p. 241)
- Ajuste de hora para el preacondicionamiento\* (p. 243)

<sup>6</sup> Algunos mercados.



## Ajuste de hora para el preacondicionamiento\*

El temporizador puede programarse para que el preacondicionamiento esté listo una hora determinada.

El temporizador puede gestionar hasta 8 ajustes diferentes de:

- Una hora de una fecha determinada.
- Una hora de uno o de varios días de la semana, con o sin repetición.

### Información relacionada

- Preacondicionamiento\* (p. 241)
- Añadir y editar programación de hora para la preclimatización\* (p. 243)
- Activar o desactivar la programación de hora para la preclimatización\* (p. 244)
- Borrar la programación de hora del preacondicionamiento\* (p. 245)

## Añadir y editar programación de hora para la preclimatización\*

El temporizador de la preclimatización puede gestionar hasta 8 ajustes de hora.

### Añadir un ajuste de hora

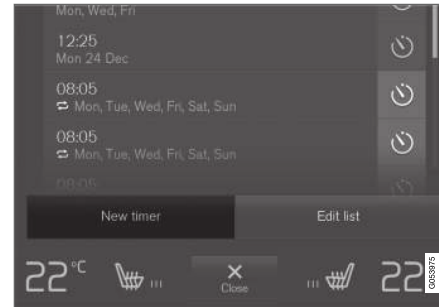

Botón para añadir un ajuste de hora en la pestaña **Aparcamiento** en la vista de climatización.

1. Abra la vista de climatización de la pantalla central.
2. Seleccione la pestaña **Aparcamiento**.

3. Pulse **Añadir temporizador**.  
> Se muestra una ventana emergente.

### **i** NOTA

No es posible añadir otra programación horaria si el temporizador ya tiene 8 horas programadas. Borre una hora programada para poder añadir otra.

4. Pulse **Fecha** para ajustar una hora en una fecha determinada.

Pulse **Días** para ajustar una hora para uno o varios días de la semana.

Con **Días**: Para conectar y desconectar la repetición, marque o desmarque la casilla **Repetir semanal**.

5. Con **Fecha**: Para seleccionar la fecha de la preclimatización, desplácese con las flechas en la lista de fechas.  
Con **Días**: Para seleccionar los días de la semana, pulse los botones correspondientes.
6. Para ajustar la hora en que debe estar lista la preclimatización, desplácese con las flechas en el reloj.
7. Pulse **Confirmar** para añadir el ajuste de hora.  
> El ajuste de hora se añade a la lista y se conecta.





## ⚠ PRECAUCIÓN

No utilice el preacondicionamiento si el vehículo está equipado con calefactor\*:

- En locales cerrados sin ventilación. Se emitirán gases de escape si se activa el calefactor.
- En lugares con material combustible e inflamable en las proximidades. El combustible, el gas, la hierba alta, el serrín, etc. pueden inflamarse.
- Cuando hay riesgo de que esté obstruido el tubo de escape del calefactor. Por ejemplo, la nieve alta en el alojamiento de rueda delantero derecho puede impedir la ventilación del calefactor.

Recuerde que el preacondicionamiento puede ser activado por un temporizador que se ha programado con mucha antelación.

### Editar un ajuste de hora

1. Abra la vista de climatización de la pantalla central.
2. Seleccione la pestaña **Aparcamiento**.
3. Pulse el ajuste de hora que debe modificarse.
  - > Se muestra una ventana emergente.
4. Edite el ajuste de hora de la misma manera que en la sección titulada "Añadir un ajuste de hora".

### Información relacionada

- Preacondicionamiento\* (p. 241)
- Ajuste de hora para el preacondicionamiento\* (p. 243)
- Activar o desactivar la programación de hora para la preclimatización\* (p. 244)
- Borrar la programación de hora del preacondicionamiento\* (p. 245)

### Activar o desactivar la programación de hora para la preclimatización\*

Los ajustes de hora del temporizador de preclimatización pueden conectarse o desconectarse según sea necesario.

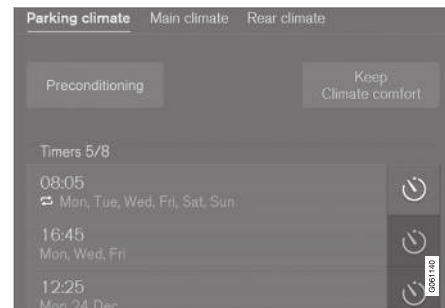

Botones de los temporizadores en la pestaña **Aparcamiento** de la vista de climatización.

1. Abra la vista de climatización de la pantalla central.
2. Seleccione la pestaña **Aparcamiento**.
3. Para conectar o desconectar un ajuste de hora, pulse el botón del temporizador a la derecha del ajuste.
  - > El ajuste de hora se conecta o desconecta y el botón se enciende o se apaga.

**PRECAUCIÓN**

No utilice el preacondicionamiento si el vehículo está equipado con calefactor\*:

- En locales cerrados sin ventilación. Se emitirán gases de escape si se activa el calefactor.
- En lugares con material combustible e inflamable en las proximidades. El combustible, el gas, la hierba alta, el serrín, etc. pueden inflamarse.
- Cuando hay riesgo de que esté obstruido el tubo de escape del calefactor. Por ejemplo, la nieve alta en el alojamiento de rueda delantero derecho puede impedir la ventilación del calefactor.

Recuerde que el preacondicionamiento puede ser activado por un temporizador que se ha programado con mucha antelación.

**Información relacionada**

- Preacondicionamiento\* (p. 241)
- Ajuste de hora para el preacondicionamiento\* (p. 243)
- Añadir y editar programación de hora para la preclimatización\* (p. 243)
- Borrar la programación de hora del preacondicionamiento\* (p. 245)

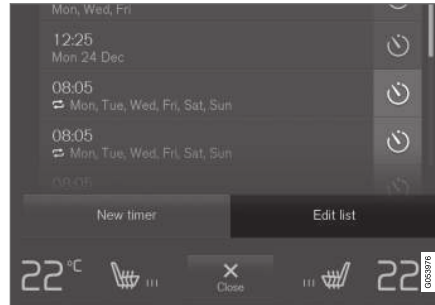
**Borrar la programación de hora del preacondicionamiento\***

Botón para editar lista y borrar una ajuste de hora en la pestaña **Aparcamiento** de la vista de climatización.

1. Abra la vista de climatización de la pantalla central.
2. Seleccione la pestaña **Aparcamiento**.
3. Pulse **Editar lista**.
4. Pulse el icono de supresión a la derecha en la lista.
  - > El icono se cambia por el texto **Borrar**.
5. Pulse **Borrar** para confirmar.
  - > El ajuste de hora se borra de la lista.

**Información relacionada**

- Preacondicionamiento\* (p. 241)
- Ajuste de hora para el preacondicionamiento\* (p. 243)

- Añadir y editar programación de hora para la preclimatización\* (p. 243)
- Activar o desactivar la programación de hora para la preclimatización\* (p. 244)

## Temperatura de confort durante el estacionamiento\*

La temperatura en el habitáculo del vehículo puede mantenerse estable cuando el vehículo está aparcado, por ejemplo, si es necesario apagar el motor aunque el conductor o los pasajeros desean seguir sentados en el vehículo disfrutando de una temperatura agradable.

El mantenimiento de la temperatura de confort solo puede activarse directamente.

La función aprovecha varios sistemas en diferentes situaciones:

- El calor residual del motor calienta el habitáculo a una temperatura agradable en días de baja temperatura exterior.
- La ventilación refrigera en caso de altas temperaturas dentro del habitáculo mediante la inyección de aire exterior.

### **i** NOTA

El mantenimiento de la temperatura de confort se desactiva cuando se cierra el vehículo desde fuera para no utilizar el calor residual de forma innecesaria. El sistema está pensado para utilizarse con el fin de mantener una temperatura agradable cuando el conductor o el acompañante se quedan en el vehículo.

## Información relacionada

- Climatización de estacionamiento\* (p. 241)
- Activar o desactivar la temperatura de confort durante el estacionamiento\* (p. 246)

## Activar o desactivar la temperatura de confort durante el estacionamiento\*

El mantenimiento de la temperatura de confort mantiene estable la temperatura en el habitáculo después de conducir. La función puede activarse directamente desde la pantalla central.



Botón de mantenimiento de la temperatura de confort en la pestaña **Aparcamiento** de la vista de climatización.

1. Abra la vista de climatización de la pantalla central.
2. Seleccione la pestaña **Aparcamiento**.
3. Pulse **Mantener el confort de climatización**.
  - > El mantenimiento de la temperatura de confort se conecta o desconecta y el botón se enciende o se apaga.

**i NOTA**

No es posible activar el mantenimiento de la temperatura de confort si el motor no tiene suficiente calor residual para conservar la temperatura del habitáculo o si la temperatura exterior es superior a 20 °C (68 °F).

**i NOTA**

El mantenimiento de la temperatura de confort se desactiva cuando se cierra el vehículo desde fuera para no utilizar el calor residual de forma innecesaria. El sistema está pensado para utilizarse con el fin de mantener una temperatura agradable cuando el conductor o el acompañante se quedan en el vehículo.

**Información relacionada**

- Temperatura de confort durante el estacionamiento\* (p. 246)

## Símbolos y mensajes de climatización de estacionamiento\*

En la pantalla del conductor pueden mostrarse una serie de símbolos y mensajes acerca de la climatización de estacionamiento.



Cuando está activo el calefactor de estacionamiento, se enciende este símbolo en la pantalla del conductor.

Símbolo	Mensaje	Significado
	<b>Climat. Aparcamiento</b> Revisión necesaria	La climatización de estacionamiento está fuera de servicio. Póngase en contacto con un taller <sup>A</sup> para revisar la función tan pronto como sea posible.
	<b>Climat. Aparcamiento</b> No disponible temporal.	La climatización de estacionamiento está temporalmente fuera de servicio. Si el problema persiste, póngase en contacto con un taller para <sup>A</sup> el control de la función.
	<b>Climat. Aparcamiento</b> No disponible. Nivel combus. demasiado bajo	La climatización de estacionamiento no puede conectarse cuando el nivel de combustible es demasiado bajo para activar el calefactor de estacionamiento*. Llene el depósito de combustible ordinario del vehículo.
	<b>Climat. Aparcamiento</b> No disponible. Nivel de carga muy bajo	La climatización de estacionamiento no puede conectarse cuando el nivel de carga de la batería de arranque es demasiado bajo para activar el calefactor de estacionamiento*. Cargue la batería.

<sup>A</sup> Recomendamos los servicios de un taller autorizado Volvo.

### Información relacionada

- Climatización de estacionamiento\* (p. 241)

## Calefactor\*

El calefactor calienta el motor y el habitáculo a la temperatura adecuada antes y mientras se conduce el vehículo.

El calefactor tiene dos funciones:

- El calefactor de estacionamiento calienta en caso necesario el motor y el habitáculo cuando está activado el preacondicionamiento de la climatización de estacionamiento\*.
- El calefactor auxiliar calienta en caso necesario el habitáculo y el motor mientras se conduce el vehículo.

El calefactor se acciona con combustible y está montado en el alojamiento de rueda delantero derecho.

### **i** NOTA

Cuando está en funcionamiento el calefactor, puede salir humo del alojamiento de rueda delantero derecho y oírse un ruido sordo. Se puede oír también un ruido intermitente procedente de la bomba de combustible en la parte trasera del vehículo. Esto es completamente normal.

## Batería y carga

El calefactor se impulsa con la batería de arranque del vehículo. Si el nivel de carga de la batería de arranque es demasiado bajo, el calefactor se

apaga automáticamente y la pantalla del conductor muestra un mensaje.

### **i** NOTA

Asegúrese de que el nivel de carga de la batería es suficiente si es necesario utilizar el calefactor.

## Combustible y repostaje



Placa de advertencia en la tapa del depósito de combustible.

El calefactor utiliza carburante del depósito de combustible del vehículo.

Si aparca en una pendiente muy inclinada, coloque el automóvil con la parte delantera orientada hacia abajo para asegurar el suministro de combustible al calefactor.

Si el nivel del depósito de combustible es demasiado bajo, el calefactor se apaga automáticamente y la pantalla del conductor muestra un mensaje.

### **i** NOTA

Asegúrese de que el depósito de combustible del automóvil tenga suficiente combustible si es necesario utilizar el calefactor.

### **!** PRECAUCIÓN

Los vertidos de combustible son inflamables. Desconecte el calefactor accionado por combustible antes de comenzar el repostaje.



Compruebe en la pantalla de conductor que el calefactor esté apagado. Cuando opera como calefactor de estacionamiento se encenderá este símbolo.

## Información relacionada

- Climatización (p. 212)
- Calefactor de estacionamiento\* (p. 250)
- Calefactor auxiliar\* (p. 251)

## Calefactor de estacionamiento\*

En caso necesario, el calefactor de estacionamiento calentará el habitáculo antes de iniciar la marcha. Para ello debe activarse el preacondicionamiento del automóvil.

El calefactor de estacionamiento es una de las dos funciones del calefactor del vehículo. El calefactor está montado en el alojamiento de rueda delantero derecho.



Cuando está activo el calefactor de estacionamiento, se enciende este símbolo en la pantalla del conductor.

### **i** NOTA

Cuando está en funcionamiento el calefactor, puede salir humo del alojamiento de rueda delantero derecho y oírse un ruido sordo. Se puede oír también un ruido intermitente procedente de la bomba de combustible en la parte trasera del vehículo. Esto es completamente normal.

El calefactor de estacionamiento se activa automáticamente si está activado el preacondicionamiento del climatizador de estacionamiento\* y se requiere calentar el habitáculo.

Se desconecta automáticamente cuando se alcanza el tiempo programado en el temporizador

o el tiempo máximo de funcionamiento del calefactor, o si se arranca el automóvil.

El calefactor está en funcionamiento durante como máximo 40 minutos.

### **i** NOTA

Asegúrese de que el depósito de combustible del automóvil tenga suficiente combustible si es necesario utilizar el calefactor de estacionamiento.

Asegúrese de que el nivel de carga de la batería de arranque es suficiente si es necesario utilizar el calefactor de estacionamiento.

### **!** IMPORTANTE

El uso reiterado del calefactor de estacionamiento en combinación con trayectos cortos dará lugar a la descarga de la batería, con los consiguientes problemas en el arranque.

En caso de uso regular del calefactor de estacionamiento, deberá conducirse el vehículo tanto tiempo como se utilice dicho dispositivo a fin de asegurar la recarga de la batería del vehículo al nivel del consumo del calefactor. El calefactor de estacionamiento se utiliza un máximo de 40 minutos en cada ocasión.

### **!** PRECAUCIÓN

No utilice el preacondicionamiento si el vehículo está equipado con calefactor\*:

- En locales cerrados sin ventilación. Se emitirán gases de escape si se activa el calefactor.
- En lugares con material combustible e inflamable en las proximidades. El combustible, el gas, la hierba alta, el serrín, etc. pueden inflamarse.
- Cuando hay riesgo de que esté obstruido el tubo de escape del calefactor. Por ejemplo, la nieve alta en el alojamiento de rueda delantero derecho puede impedir la ventilación del calefactor.

Recuerde que el preacondicionamiento puede ser activado por un temporizador que se ha programado con mucha antelación.

### **!** PRECAUCIÓN

Si huele a combustible, sale mucho humo o este es de color negro o se oyen sonidos extraños en el calefactor de estacionamiento, desconecte el calefactor y saque, si es posible, el fusible del calefactor. Volvo recomienda que se ponga en contacto con un taller autorizado Volvo para reparar el sistema.



**Información relacionada**

- Calefactor\* (p. 249)
- Calefactor auxiliar\* (p. 251)

**Calefactor auxiliar\***

El calefactor auxiliar ayuda a calentar el habitáculo y el motor durante la conducción.

El calefactor auxiliar es una de las dos funciones del calefactor del vehículo. El calefactor está montado en el alojamiento de rueda delantero derecho.

** NOTA**

Cuando está en funcionamiento el calefactor, puede salir humo del alojamiento de rueda delantero derecho y oírse un ruido sordo. Se puede oír también un ruido intermitente procedente de la bomba de combustible en la parte trasera del vehículo. Esto es completamente normal.

El calefactor auxiliar se activa y se controla automáticamente cuando se necesita calefacción mientras se conduce el vehículo.

Se desactiva automáticamente al apagar el vehículo.

** NOTA**

Asegúrese de que el depósito de combustible del automóvil tenga suficiente combustible si es necesario utilizar el calefactor auxiliar.

**Información relacionada**

- Calefactor\* (p. 249)
- Calefactor de estacionamiento\* (p. 250)
- Conectar o desconectar la activación automática del calefactor auxiliar (p. 252)

## **Conectar o desconectar la activación automática del calefactor auxiliar**

El calefactor auxiliar ayuda a calentar el habitáculo y el motor durante la conducción.

El sistema puede ajustarse para que la activación automática del calefactor auxiliar esté conectada o desconectada.

1. Pulse **Ajustes** en la vista superior de la pantalla central.
2. Pulse **Climatización**.
3. Seleccione **Calefactor adicional** para conectar y desconectar la activación automática del calefactor auxiliar.

### **NOTA**

Volvo recomienda desconectar la activación automática del calefactor auxiliar cuando se conducen tramos cortos.

### **Información relacionada**

- Calefactor auxiliar\* (p. 251)

LLAVE, CIERRES Y ALARMA

## Indicación de cierre

Cuando se cierra o se abre el vehículo, los intermitentes del automóvil confirman que el cierre o la apertura se han realizado de manera correcta.

## Indicación exterior

Cierre

- Cuando el vehículo se bloquea, los intermitentes de advertencia parpadean una vez y se pliegan los retrovisores exteriores<sup>1</sup>.

Apertura

- Cuando el vehículo se desbloquea, los intermitentes de advertencia parpadean una vez y se despliegan los retrovisores exteriores<sup>1</sup>.

Para indicar el bloqueo del vehículo, deben estar cerrados todas las puertas, el portón trasero y el capó. Si el bloqueo se realiza cuando solo está cerrada la puerta del conductor<sup>2</sup>, el vehículo se bloqueará, pero la indicación de cierre mediante los intermitentes no se efectuará hasta que se hayan cerrado todas las puertas, el portón trasero y el capó.

## Indicador de bloqueo y alarma

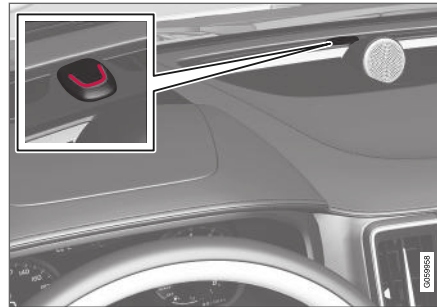

El indicador de bloqueo y alarma del panel de instrumentos muestra el estado del sistema de cierre:

Un parpadeo prolongado indica el cierre del vehículo. Cuando el vehículo está bloqueado, esto se indica con parpadeos cortos.

## Otros indicadores

Las funciones duración de luz de seguridad y duración de luz de aproximación también dan indicaciones sobre el cierre y la apertura.

## Indicación en botones de cierre

### Puerta delantera



Botones de bloqueo con luz de indicación en la puerta delantera.

Cuando está encendida, la luz de indicación de las puertas delanteras y del botón de bloqueo indica que todas las puertas están bloqueadas. Si se abre alguna puerta, la luz se apaga en las dos puertas.

<sup>1</sup> Solo automóviles con retrovisores eléctricos plegables.

<sup>2</sup> No se aplica a vehículos equipados con bloqueo y desbloqueo sin llaves (Passive Entry\*).

**En la puerta trasera\***

Botones de bloqueo con luz de indicación en la puerta trasera.

Cuando está encendida la luz de indicación del botón de bloqueo de una puerta, se indica que esa puerta está bloqueada. Si se abre alguna puerta, se apaga su luz de indicación, mientras que las otras continúan encendidas.

**Información relacionada**

- Configuración de la indicación de cierre (p. 255)
- Duración luz aproximac. (p. 168)
- Utilizar luces de seguridad (p. 168)

**Configuración de la indicación de cierre**

En el menú de ajustes de la pantalla central, es posible seleccionar la manera en que el automóvil confirma el bloqueo o desbloqueo.

1. Pulse **Ajustes** en la vista superior de la pantalla central.
2. Pulse **My Car** → **Bloqueando**.
3. Pulse **Aviso luminoso cierre** para seleccionar cuándo emitirá el automóvil respuestas visibles: en caso de **Bloquear**, **Desbloquear**, **Ambos**, o para desconectar la función.

**Indicación de retrovisores plegables\***

1. Pulse **Ajustes** en la vista superior de la pantalla central.
2. Pulse **My Car** → **Espejos y confort**.
3. Seleccione **Plegado de espejo al cerrar** para activar o desconectar esta función.

**Información relacionada**

- Indicación de cierre (p. 254)

**El mando a distancia**

El mando a distancia bloquea y desbloquea las puertas, el portón trasero y la portezuela del depósito. El mando a distancia debe situarse dentro del vehículo para poder arrancar este.



Mando a distancia, a la izquierda y llave sin botones (Key Tag)\*, a la derecha.

La llave no se utiliza físicamente durante el arranque, ya que el vehículo está equipado de serie con un sistema de arranque sin llave (Passive Start). La llave debe encontrarse en la parte delantera del habitáculo, por ejemplo, en el bolsillo del conductor o en el portavasos de la consola del túnel, para que sea posible arrancar el automóvil.

- El automóvil dispone de la opción de equiparse también con apertura y cierre sin llave de las puertas, el portón trasero (Passive Entry\*) y la tapa del depósito. El alcance de la llave se extiende en un semicírculo con un radio de aproximadamente 1,5 metros (5 pies) desde la puerta del conductor y de aproximadamente 1 metro (3 pies) desde el portón trasero.

Con el arranque sin llave en combinación con el bloqueo y desbloqueo sin llave, el vehículo puede arrancarse si la llave se encuentra en el habitáculo o en el compartimento de carga.

Cada una de las llaves que acompañan al vehículo pueden vincularse a un perfil de conductor con sus propios ajustes para el automóvil. Cuando se utiliza una llave con un determinado perfil, los ajustes del automóvil se adaptan a dicho perfil.

### Botón sin llave (Key Tag)

Los vehículos equipados con bloqueo y desbloqueo sin llave\* disponen de una llave un poco más pequeña, ligera y sin botones (Key Tag). Funciona de la misma manera que una llave ordinaria por lo que se refiere al arranque, el bloqueo y el desbloqueo sin llave<sup>3</sup>. No contiene una llave extraíble y la pila no puede cambiarse.

### Botones de la llave



La llave tiene cuatro botones, uno en el lado izquierdo y tres en el derecho.

- Cierre:** Con una pulsación del botón se cierran las puertas, el portón trasero y la portezuela del depósito al tiempo que se activa la alarma\*.

Mantenga pulsado el botón para cerrar todas las ventanillas y el techo panorámico\* al mismo tiempo.

- Apertura:** Con una pulsación del botón se desbloquean las puertas, el portón trasero y la portezuela del depósito al tiempo que se desactiva la alarma.

Mantenga pulsado el botón para abrir todas las ventanillas al mismo tiempo<sup>4</sup>.

- Portón trasero** - Desbloquea el portón trasero y desconecta la alarma. En automóviles con portón trasero eléctrico\*, el portón se abre automáticamente al mantener pulsado el botón. Mantenga pulsado el botón para cerrar el portón trasero. Suena una señal acústica.

- Función de pánico** - Se utiliza en caso de emergencia para llamar la atención de otras personas. Si el botón se mantiene pulsado durante como mínimo 3 segundos o si se pulsa 2 veces en el plazo de 3 segundos, se activan los intermitentes y la bocina. La función puede desconectarse con el mismo botón después de haber estado activada durante como mínimo 5 segundos. De lo contrario, se desconecta de forma automática después de 3 minutos.

### **PRECAUCIÓN**

Si deja a alguien en el vehículo, asegúrese de que no funcionen los elevallas ni el techo panorámico\* llevándose siempre la llave cuando sale del vehículo.

<sup>3</sup> La llave es impermeable hasta una profundidad de unos 10 m (30 ft) durante un máximo de 60 minutos, lo que la adecua para su uso en actividades acuáticas o próximas al agua.

<sup>4</sup> La función de apertura global puede utilizarse, por ejemplo, para ventilar rápidamente el automóvil cuando hace calor.

**i NOTA**

No olvide el riesgo de dejar encerrado el mando a distancia o el Key Tag en el automóvil.

El mando a distancia o el Key Tag olvidado en el automóvil quedarán desactivados cuando se bloquea el vehículo y se conecta la alarma con otra llave válida. También se desactivará la función "Bloqueo de puertas".

La llave desactivada volverá a activarse cuando se desbloquea el vehículo.

**Interferencias**

Las funciones de arranque y bloqueo o desbloqueo sin llave\* pueden sufrir interferencias ocasionadas por campos electromagnéticos y barreras.

**i NOTA**

Procure no guardar el mando a distancia cerca de objetos metálicos ni aparatos electrónicos como, por ejemplo, teléfonos móviles, tabletas, ordenadores portátiles o cargadoras. La distancia debe ser como mínimo de 10-15 cm (4-6").

Si se producen interferencias, utilice la hoja extraíble de la llave para desbloquear y coloque

después la llave en el lector de seguridad del portavasos para desconectar la alarma.

**i NOTA**

Cuando coloca el mando a distancia en el portavasos, compruebe que no haya otras llaves, objetos metálicos ni aparatos electrónicos (por ejemplo, teléfonos móviles, tablets, ordenadores portátiles o cargadores) en el portavasos. Si se juntan varias llaves en el portavasos, pueden producirse interferencias.

**Información relacionada**

- Bloqueo o desbloqueo con mando a distancia (p. 257)
- Alcance de la llave (p. 260)
- Cambiar la pila del mando a distancia (p. 261)
- Llave extraíble (p. 266)
- Red Key - llave con limitaciones\* (p. 265)
- Inmovilizador electrónico (p. 270)

**Bloqueo o desbloqueo con mando a distancia**

Con los botones de la llave se pueden bloquear o desbloquear al mismo tiempo todas las puertas, el portón trasero y la tapa del depósito.

**Bloquear con la llave**

El mando a distancia.

- Para bloquear pulse el botón  de la llave.

- ◀ Para poder activar la secuencia de cierre debe estar cerrada la puerta del conductor<sup>5</sup>. En caso de estar abierta alguna de las otras puertas o el portón trasero, estos se bloquearán y habilitarán la alarma\* nada más cerrarse. El sensor de movimiento\* de la alarma se activa al cerrar y bloquear todas las puertas y el portón trasero.

### **i** NOTA

No olvide el riesgo de dejar encerrado el mando a distancia o el Key Tag en el automóvil.

El mando a distancia o el Key Tag olvidado en el automóvil quedarán desactivados cuando se bloquea el vehículo y se conecta la alarma con otra llave válida. También se desactivará la función "Bloqueo de puertas".

La llave desactivada volverá a activarse cuando se desbloquea el vehículo.

### **Cierre con el portón trasero abierto**

### **i** NOTA

Si ha bloqueado el automóvil pero el portón trasero sigue abierto, asegúrese de no dejar la llave en el compartimento de carga cuando se cierre el portón trasero y todo el vehículo quede bloqueado<sup>6</sup>.

### **Desbloquear con la llave**

- Para desbloquear pulse el botón  de la llave.

### **Cierre automático**

Si no se abre ninguna de las puertas ni el portón trasero en el espacio de dos minutos después de desbloquear el vehículo, las puertas vuelven a bloquearse automáticamente. Esta función reduce el riesgo de dejar el automóvil abierto por descuido.

### **Si la llave no funciona**

### **i** NOTA

Acérquese más al vehículo y realice un nuevo intento de desbloqueo.

Si no es posible abrir o cerrar con la llave, la pila puede estar agotada. Cierre o abra la puerta del conductor con la hoja extraíble de la llave.

### **Información relacionada**

- Ajustes del desbloqueo a distancia y desde el interior (p. 259)
- Desbloquear el portón trasero con la llave (p. 259)
- El mando a distancia (p. 255)
- Cambiar la pila del mando a distancia (p. 261)

- Bloquear o desbloquear con la hoja extraíble de la llave (p. 268)

<sup>5</sup> Si el automóvil está equipado con bloqueo y desbloqueo sin llave, todas las puertas laterales deben estar cerradas.

<sup>6</sup> Si el automóvil está provisto de bloqueo y desbloqueo sin llave y se detecta la llave dentro del vehículo, el portón trasero no se bloqueará al cerrarse.\*



## Ajustes del desbloqueo a distancia y desde el interior

Se pueden elegir distintas secuencias de desbloqueo a distancia.

1. Pulse **Ajustes** en la vista superior de la pantalla central.
2. Pulse **My Car** → **Bloqueando** → **Apertura a distancia y desde el interior**.
3. Seleccione una alternativa:
  - **Todas las puertas**  
- desbloqueo simultáneo de todas las puertas.
  - **Una puerta**  
- desbloqueo de la puerta del conductor.  
Para desbloquear todas las puertas debe pulsarse dos veces el botón de desbloqueo del mando a distancia.

Los ajustes que se efectúan aquí afectan también al desbloqueo centralizado del vehículo con la manilla de apertura interior.

### Información relacionada

- Bloqueo o desbloqueo con mando a distancia (p. 257)
- Bloquear y desbloquear desde el interior del automóvil (p. 284)

## Desbloquear el portón trasero con la llave

Se puede desbloquear únicamente el portón trasero con un botón de la llave.

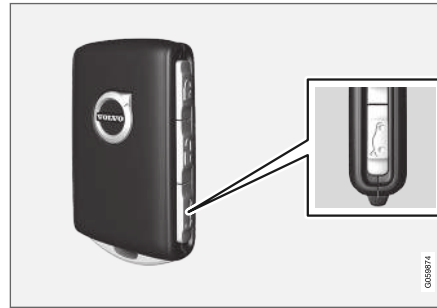

Utilice el botón  de la llave para desactivar la alarma y desbloquear el portón trasero.

1. Pulse el botón  de la llave.
  - > El indicador de bloqueo y alarma del tablero de instrumentos se apaga para mostrar que no están conectadas todas las alarmas del vehículo.

Los sensores de nivel y movimiento y los sensores de apertura del portón trasero se desconectan.

El portón trasero se desbloquea pero continúa cerrado mientras que las puertas siguen cerradas y con la alarma conectada.

Para abrir después el portón trasero, agarre ligeramente el pulsador de goma debajo de la manilla y abra el portón.

Si el portón no se abre por espacio de 2 minutos, este vuelve a bloquearse y la alarma se conecta de nuevo.

2. Con la opción de portón trasero eléctrico\* - Mantenga pulsado (aprox. 1,5 segundos) el botón  del mando a distancia
  - > El portón trasero se desbloquea y se abre mientras que las puertas siguen cerradas y con la alarma conectada.



## « Información relacionada

- Bloqueo o desbloqueo con mando a distancia (p. 257)
- Abrir y cerrar el portón trasero eléctrico\* (p. 288)

## Alcance de la llave

Para poder operar el mando a distancia de forma correcta, este debe ubicarse a una distancia determinada respecto al vehículo.

### Uso manual

Las funciones, por ejemplo, de activación y desactivación del cierre del vehículo del mando a distancia que se activan pulsando  o  tienen un alcance aproximado de 20 metros (65 pies) respecto al vehículo.

Si el automóvil no verifica la pulsación del botón - acérquese más al vehículo y haga un nuevo intento.

### Uso de sistema sin llave<sup>7</sup>

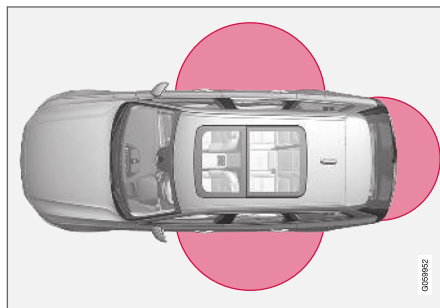

La superficie identificada de la imagen representa las zonas cubiertas por las antenas del sistema.

Para la operación sin llave debe haber disponible un mando a distancia o llave sin botones (Key Tag) en un área semicircular con un radio de 1,5 metros aproximadamente (5 pies) en ambos costados y de cerca de 1 metro (3 pies) respecto al portón trasero.

### **NOTA**

Las funciones de la llave pueden sufrir alteraciones por ondas de radio, edificios, condiciones topográficas, etc. En caso necesario, el automóvil puede cerrarse y abrirse siempre con la llave extraíble.

### Si la llave se aleja del vehículo



Si el mando a distancia se aparta del vehículo con el motor en marcha aparecerá el mensaje de advertencia **Llave no encontrada Retirada del coche** en la pantalla del conductor, emitiéndose simultáneamente un aviso acústico en el cierre de la última puerta.

El mensaje se apaga cuando la llave vuelve al vehículo y se pulsa el botón **O** en el teclado derecho del volante o cuando se cierra la última puerta.

<sup>7</sup> Solo en vehículos equipados con bloqueo y desbloqueo sin llaves (Passive Entry\*).

**Información relacionada**

- El mando a distancia (p. 255)
- Ubicación de las antenas del sistema de arranque y bloqueo (p. 283)
- Sin llave y superficies sensibles al tacto\* (p. 280)

**Cambiar la pila del mando a distancia**

La pila de la llave debe cambiarse cuando se descarga.

**i NOTA**

Todas las pilas tienen un límite de duración y, en algún momento, será necesario cambiarlas (no se aplica al Key Tag). La vida útil de la batería varía según la frecuencia con la que se utiliza el vehículo o la llave.

Cambie la pila de la llave si:



El símbolo de información se enciende y en la pantalla del conductor aparece el mensaje **Batería llave baja Ver manual propietario**

y/o

- los cierres no reaccionan en varias ocasiones a la señal del mando distancia en un radio de 20 metros (65 pies) respecto al vehículo.

**i NOTA**

Acérquese más al vehículo y realice un nuevo intento de desbloqueo.

La pila de la llave sin botones<sup>8</sup> (Key Tag) no se puede cambiar. Puede pedirse una llave nueva en un taller autorizado Volvo.

**i IMPORTANTE**

Las Key Tag viejas deben entregarse a un taller autorizado Volvo. Estas llaves deben borrarse del vehículo, ya que todavía pueden utilizarse para arrancar el vehículo mediante el arranque de seguridad.

<sup>8</sup> Esta llave se incluye en los vehículos equipados con la opción de cierre/apertura sin llave (Passive Entry\*).

## « Abrir la llave y cambiar la pila



1 **1** ➔ Mantenga la llave con la parte delantera visible y el logotipo de Volvo vuelto del lado correcto. Desplace hacia la derecha el botón en el borde del llavero. Deslice la carcasa de la parte delantera unos milímetros hacia arriba.

**2** ➔ La carcasa se suelta y puede retirarse de la llave.

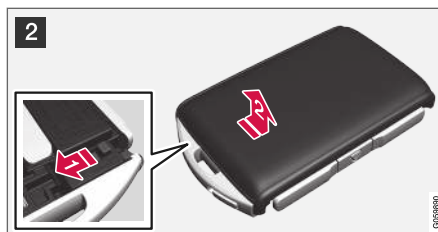

2 **1** ➔ Dé la vuelta a la llave, desplace el botón a un lado y deslice la carcasa de la parte trasera unos milímetros hacia arriba.

**2** ➔ La carcasa se suelta y puede retirarse de la llave.

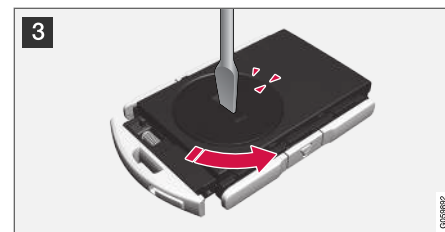

3 **3** Utilice, por ejemplo, un destornillador para poder girar la tapa de la pila en sentido contrario a las agujas del reloj de forma que las señales coincidan junto al texto **OPEN**.

Retire la tapa de la batería con cuidado presionándola (por ejemplo, con una uña) en la cavidad.

Levante después la tapa de la batería.

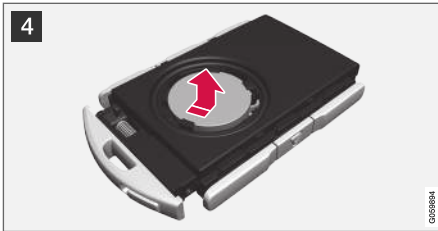

- 4 El lado (+) de la pila está hacia arriba. Suelte con cuidado la pila tal como se ve en la imagen.

**!** **IMPORTANTE**

Evite tocar con los dedos las nuevas baterías y sus superficies de contacto, puesto que esto perjudica su funcionamiento.

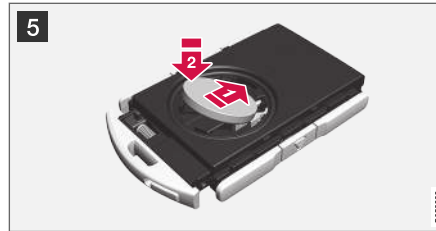

- 5 Ponga una pila nueva con el polo (+) hacia arriba. No toque las conexiones de la pila con los dedos.

➔ Coloque la pila con el borde hacia abajo en el soporte. Deslice después la pila hacia adelante para que quede fijada debajo de los dos fiadores de plástico.

➔ A continuación, apriete la batería para que quede fijada debajo del fiador de plástico negro.

**i** **NOTA**

Utilice pilas con la denominación CR2032, 3 V.

**i** **NOTA**

Volvo recomienda que las pilas del mando a distancia cumplan los UN Manual of Test and Criteria, Part III, sub-section 38.3. Las pilas que se montan en fábrica o que se cambian en un taller autorizado Volvo cumplen con estos criterios.

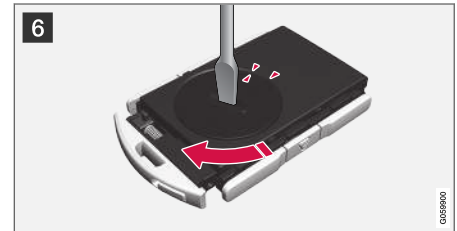

- 6 Vuelva a colocar la tapa de la batería y gire su marca a la derecha hasta el texto **CLOSE**.



**7** Vuelva a colocar la carcasa de la parte trasera y bájela hasta que se oiga un clic.

Deslice la carcasa a su sitio.

> Se oirá otro clic cuando la carcasa se desliza a su posición correcta y queda fijada.



**8** Dé la vuelta al mando a distancia y vuelva a colocar la carcasa de la parte delantera bajándola hasta que se oiga un clic.

Deslice la carcasa a su sitio.

> Se oirá otro clic cuando la carcasa quede fijada.

**!** **IMPORTANTE**

Asegúrese de que las baterías usadas sean gestionadas de forma ecológica.

**Información relacionada**

- El mando a distancia (p. 255)

**Solicitud de mandos a distancia adicionales**

El vehículo se suministra con dos mandos a distancia. Se incluye una llave sin botones si el automóvil está equipado con un apertura y cierre sin llave\*. Pueden pedirse posteriormente más llaves.

Para un mismo automóvil, pueden programarse y utilizarse hasta un total de doce mandos. Al pedir una nueva llave, se añade otro perfil de conductor, uno por cada llave. Esto aplica también a la llave sin botones.

**Pérdida de la llave a distancia**

Si se le pierde una de las llaves, puede solicitar una nueva a un taller. Recomendamos los servicios de un taller autorizado Volvo. Deben llevarse al taller las demás llaves. Para prevenir posibles robos, el código de la llave extraviada se borra del sistema.

El número de llaves que tiene registrado el automóvil puede comprobarse mediante los perfiles de conductor, en la vista superior de la pantalla central. Seleccione **Ajustes** → **Sistema** → **Perfiles del conductor**.

**Información relacionada**

- El mando a distancia (p. 255)

## Red Key - llave con limitaciones\*

Una Red Key permite al propietario del automóvil establecer limitaciones a ciertas características del vehículo. Estas limitaciones están pensadas para fomentar que el automóvil se conduzca de forma segura, por ejemplo, en caso de prestárselo a alguien.



La Red Key permite definir la velocidad máxima del vehículo, programar avisos de velocidad y determinar el volumen máximo del sistema de altavoces. Además, los sistemas de ayuda del conductor del vehículo estarán siempre activos. Por lo demás, las funciones son las mismas que las de una llave normal.

Puede pedir una o varias Red Keys en un concesionario Volvo. Se pueden programar y utilizar hasta un total de once llaves con limitaciones para un mismo automóvil. Por lo menos una llave debe ser de tipo normal.

Las limitaciones están previstas para utilizarse como medidas que reducen el riesgo de accidentes, por lo que puede considerarse más seguro dejar el vehículo, por ejemplo, a un conductor joven, a al servicio de aparcacoches o al personal del taller. El poseedor de una Red Key no puede modificar los ajustes de la llave, para modificarlos es necesario utilizar un mando a distancia normal.

### Información relacionada

- Ajustes de Red Key\* (p. 265)
- El mando a distancia (p. 255)

## Ajustes de Red Key\*

El propietario de una llave normal puede realizar ajustes para Red Key. Algunas funciones de ayuda al conductor siempre están activas.

1. Pulse **Ajustes** en la vista superior de la pantalla central.
2. Pulse **Sistema** → **Perfiles del conductor** → **Llave roja**.
  - > Se pueden establecer los siguientes ajustes:
    - **Ajustar tiempo espera Adaptive Cruise Control**
    - **Volumen máximo reducido**
    - **Límite de velocidad máximo**
    - **Alerta de límite de velocidad**

### Control de velocidad constante adaptativo\*:

- Ajuste cuando se utiliza por primera vez: Intervalo más largo

### Disminución del volumen máximo (Activación o Desactivación):

- Ajuste cuando se utiliza por primera vez: Activado



#### ◀ **Limitador de velocidad (Activación o Desactivación):**

- Intervalo de ajuste: 50-250 km/h (30-160 mph)
- El ajuste cuando se utiliza por primera vez es de 120 km/h (75 mph)
- Intervalo: 1 km/h (1 mph)



En la pantalla del conductor se muestra el símbolo y el mensaje

**Llave roja No se puede superar la limitación de velocidad.**

#### **Aviso de velocidad (Conexión y desconexión):**

- Intervalo de ajuste: 0-250 km/h (0-160 mph)
- Ajuste cuando se utiliza por primera vez: 50, 70 y 90 km/h (30, 45 y 55 mph)
- Intervalo: 1 km/h (1 mph)
- Cantidad máxima de avisos simultáneos: 6

#### **Funciones de ayuda al conductor**

Las siguientes funciones de ayuda al conductor estarán siempre activadas para el usuario de una Red Key:

- Blind Spot Information (BLIS)\*
- Ayuda para Permanencia en el Carril (LKA)\*
- Alerta de distancia\*
- City Safety

- Driver Alert Control (DAC) \*
- Información sobre señales de tráfico\*

#### **Información relacionada**

- Red Key - llave con limitaciones\* (p. 265)

#### **Llave extraíble**

La llave está provista de una hoja extraíble de metal con la que pueden activarse una serie de funciones y llevarse a cabo ciertas acciones.

Los talleres autorizados Volvo disponen del código exclusivo de la llave extraíble, por lo que los recomendamos para encargar llaves nuevas.



### Aplicaciones de la hoja de la llave

Con la hoja extraíble de la llave puede:

- abrirse manualmente la puerta delantera izquierda<sup>9</sup> si el cierre centralizado no se puede conectar con la llave.
- todas las puertas se bloquean
- el seguro para niños mecánico de las puertas traseras se activa y desactiva

La llave sin botones<sup>10</sup> (Key Tag) no tiene una hoja extraíble. Si es necesario, utilice la hoja extraíble de la llave ordinaria.

### Extraer la hoja de la llave

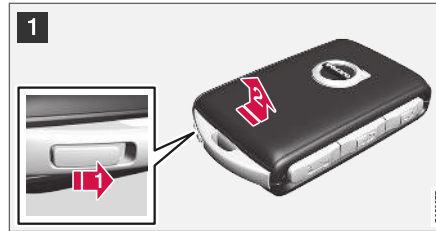

- 1 **1** Mantenga la llave con la parte delantera visible y el logotipo de Volvo vuelto del lado correcto. Desplace hacia la derecha el botón en el borde del llavero. Desplace la carcasa de la parte delantera unos milímetros hacia arriba.

**2** La carcasa se suelta y puede retirarse de la llave.



- 2 **1** Desprenda la hoja de la llave inclinándola hacia arriba.



- 3 Vuelva a colocar la hoja en la llave en su lugar previsto después de utilizarse.

**1** Recolecte la funda presionándola hasta oír un clic.

**2** Deslice la carcasa a su sitio.

> Se oír otro clic cuando la carcasa quede fijada.

<sup>9</sup> Esto ocurre independientemente de si el vehículo tiene el volante a la izquierda o a la derecha.

<sup>10</sup> Se incluye en vehículos equipados con bloqueo y desbloqueo sin llaves (Passive Entry\*).

#### « Información relacionada

- Bloquear o desbloquear con la hoja extraíble de la llave (p. 268)
- El mando a distancia (p. 255)

### Bloquear o desbloquear con la hoja extraíble de la llave

La hoja extraíble de la llave puede utilizarse, entre otras cosas, para abrir el vehículo desde el exterior, por ejemplo, cuando se ha agotado la pila de la llave.

#### Abrir

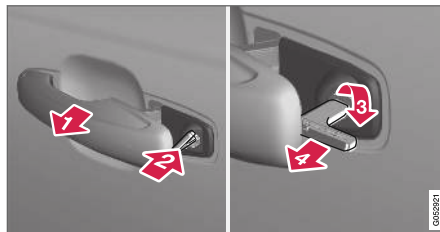

- 1 Saque la manilla de la puerta delantera izquierda<sup>11</sup> hasta su posición final de forma que se vea la cerradura.
- 2 Introduzca la llave en la cerradura.
- 3 Gire 45 grados en sentido horario, de forma que la llave señale en sentido recto hacia atrás.
- 4 Gire la llave 45 grados a la posición inicial. Saque la llave de la cerradura y suelte la manilla de forma que la parte trasera vuelva a quedar pegada al automóvil.

5. Sacar el tirador.  
> La puerta se abre.

El bloqueo se realiza de la misma manera girando 45 grados en sentido contrahorario en lugar de en sentido horario como en el paso (3).

<sup>11</sup> Esto es válido para vehículos con volante tanto a la derecha como a la izquierda.

**Desconectar la alarma\*****i NOTA**

Cuando la puerta se cierra con la llave extraíble y vuelve a abrirse, se activa la alarma.

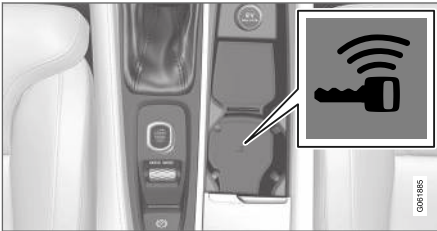

Ubicación del lector de copias en el portavasos.

Para desconectar la alarma:

1. Coloque la llave en el símbolo de llave del lector de copias situado en el fondo del portavasos de la consola del túnel.
2. A continuación, gire a la derecha y suelte la perilla de arranque.
  - > El control vuelve automáticamente a la posición inicial. La alarma deja de sonar y se desconecta.

**Cerrar**

El vehículo puede cerrarse también con la hoja extraíble de la llave, por ejemplo, en caso de un

corte de corriente o cuando se descarga la pila de la batería.

La puerta delantera izquierda puede cerrarse con su cerradura y la hoja extraíble de la llave.

Las demás puertas carecen de cerraduras, disponiendo en su lugar de un interruptor de bloqueo en el costado de la puerta respectiva, que debe pulsarse con ayuda de la llave extraíble. A continuación, quedarán bloqueadas mecánicamente contra la apertura desde el exterior.

Las puertas pueden abrirse desde dentro.

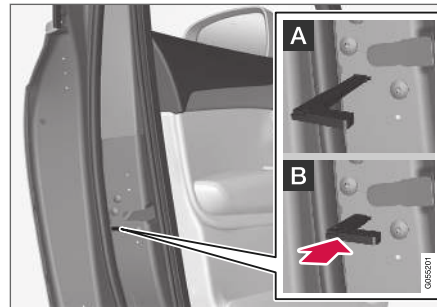

Cierre manual de la puerta. No debe confundirse con el seguro para niños.

- Saque la hoja extraíble de la llave. Introduzca la llave en el orificio de la cerradura y apriete hasta que la llave llegue hasta el fondo, aproximadamente 12 mm.

- A** La puerta puede abrirse desde dentro y desde fuera.
- B** La puerta no puede abrirse desde fuera. Para volver a la posición A deberá abrirse el tirador interior de la puerta.

Las puertas pueden abrirse también con el botón de apertura de la llave o con el botón de cierre centralizado de la puerta del conductor.

**i NOTA**

- La conmutación de bloqueo de una puerta sólo bloquea la puerta correspondiente, y no todas al mismo tiempo.
- Una puerta trasera bloqueada con el seguro para niños manual o eléctrico activado no puede abrirse ni desde dentro ni desde fuera. Una puerta cerrada de esta forma sólo podrá abrirse con el mando a distancia o el botón de cierre centralizado.

**Información relacionada**

- Llave extraíble (p. 266)
- Activar y desactivar la alarma\* (p. 296)
- Cambiar la pila del mando a distancia (p. 261)
- El mando a distancia (p. 255)

## Inmovilizador electrónico

El bloqueo de arranque electrónico es una protección antirrobo que impide que ponga en marcha el automóvil una persona no autorizada.

El vehículo solo puede arrancarse con la llave correcta.

Los siguientes mensajes de error en la pantalla del conductor están relacionados con el inmovilizador electrónico:

Símbolo	Mensaje	Significado
	<b>Llave no encontrada</b> <b>Ver manual propietario</b>	Lectura incorrecta de la llave durante el arranque. Coloque la llave en el símbolo de llave del portavasos y vuelva a intentarlo.

## Inmovilizador controlado a distancia con sistema de localización<sup>12</sup>

El automóvil está equipado con un sistema que permite seguir la pista del automóvil y localizarlo y activar a distancia el inmovilizador que impide arrancar el motor. Póngase en contacto con el concesionario Volvo más próximo para obtener más información o si desea que le ayuden a activar el sistema.

Los siguientes mensajes de error en la pantalla del conductor están relacionados con el inmovilizador controlado a distancia con sistema de rastreo:

Símbolo	Mensaje	Significado
	<b>Llave restringida</b> <b>No se puede arrancar</b>	El inmovilizador controlado a distancia con sistema de rastreo está conectado. El vehículo no puede arrancarse. Contacte con el centro de atención al cliente de Volvo On Call.

### Información relacionada

- El mando a distancia (p. 255)
- Solicitud de mandos a distancia adicionales (p. 264)

<sup>12</sup> Solo en algunos mercados y junto con Volvo On Call\*.

## Homologación de tipo del sistema de mando a distancia

La homologación de tipo del sistema de mando a distancia del automóvil puede comprobarse en las siguientes tablas.

Para obtener más información sobre la homologación de tipo, visite [support.volvocars.com](http://support.volvocars.com).

## Sistemas de bloqueo de arranque sin llave (Passive Start) y bloqueo y desbloqueo sin llave (Passive Entry\*)





Identificación CEM del sistema de mando a distancia.  
Para el resto de números de homologación de tipo, consulte las siguientes tablas.



Pais/Zona	Homologación	
Europa	<p>Por la presente, Delphi Deutschland GmbH, 42367 Wuppertal certifica la conformidad de este V03-134TRX con los requisitos de características fundamentales y otras normas pertinentes que resultan de la directiva 2014/53/EU (RED).</p> <p>El texto completo de la declaración de conformidad UE se encuentra en <a href="http://support.volvocars.com">support.volvocars.com</a>.</p>	
Jordania	TRC/LPD/2014/250	
Serbia	P1614120100	
Argentina	CNC ID: C-14771	



LLAVE, CIERRES Y ALARMA



País/Zona	Homologación	
Brasil	MT-3245/2015	 <p data-bbox="1197 280 1340 302">0589-15-6830</p>  <p data-bbox="1165 380 1388 403">(01) 0 7897843840961</p> <p data-bbox="1468 358 1492 403" style="writing-mode: vertical-rl; font-size: small;">0508122</p>
Indonesia	Nomor: 38301/SDPPI/2015	
Malasia	RAAT/37A/0315/S(15-0663)	
México	IFETEL: RLVDEVO15-0396	
Rusia		 <p data-bbox="1468 739 1492 784" style="writing-mode: vertical-rl; font-size: small;">0507105</p>
Emiratos Árabes Unidos	ER37847/15 DA0062437/11	

País/Zona	Homologación	
Namibia	TA-2016-02	
Sudáfrica	TA-2014-1868	

### El mando a distancia

País/Zona	Homologación	
Europa	<p>Por la presente, Huf Hülsbeck &amp; Fürst GmbH &amp; Co. KG garantiza la conformidad de este tipo de equipo de radio HUF8423 con la directiva 2014/53/EU.</p> <p>El texto completo de la declaración de conformidad UE se encuentra en <a href="http://support.volvocars.com">support.volvocars.com</a>.</p> <p>Banda de frecuencia: 433,92 MHz</p> <p>Potencia de emisión radiada máxima: 10 mW</p> <p>Fabricante: Huf Hülsbeck &amp; Fürst GmbH &amp; Co. KG, Steeger Str. 17, 42551 Velbert, Alemania</p>	
Jordania	TRC/LPD/2015/104	



País/Zona	Homologación	
Marruecos	AGREE PAR L'ANRT MAROC Numéro d'agrément: MR 10668 ANRT 2015 Date d'agrément: 24/07/2015	
México	IFETEL Marca: HUF Modelo (s): HUF8423 NOM-121-SCT1-2009 La operación de este equipo está sujeta a las siguientes dos condiciones: (1) es posible que este equipo o dispositivo no cause interferencia perjudicial y (2) este equipo o dispositivo debe aceptar cualquier interferencia, incluyendo la que pueda causar su operación no deseada.	
Namibia	TA-2015-102	

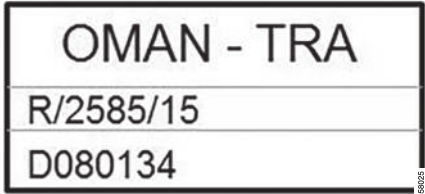
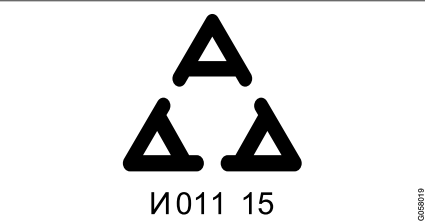

País/Zona	Homologación	
Omán		 <p>OMAN - TRA R/2585/15 D080134</p> <small data-bbox="1476 367 1485 404">0305023</small>
Serbia		 <p>A I011 15</p> <small data-bbox="1476 624 1485 661">0305019</small>



País/Zona	Homologación	
Sudáfrica	TA-2015-432	
Emiratos Árabes Unidos		<div style="border: 1px solid black; padding: 10px; text-align: center;"> <p><b>TRA</b>  <b>REGISTERED No:</b>  <b>ER38970/15</b>  <b>DEALER No:</b>  <b>DA36976/14</b></p> </div>



### Key Tag

País/Zona	Homologación	
Europa	<p>Por la presente, Huf Hülsbeck &amp; Fürst GmbH &amp; Co. KG garantiza la conformidad de este tipo de equipo de radio HUF8432 con la directiva 2014/53/EU.</p> <p>El texto completo de la declaración de conformidad UE se encuentra en <a href="http://support.volvocars.com">support.volvocars.com</a>.</p> <p>Banda de frecuencia: 433,92 MHz</p> <p>Potencia de emisión radiada máxima: 10 mW</p> <p>Fabricante: Huf Hülsbeck &amp; Fürst GmbH &amp; Co. KG, Steeger Str. 17, 42551 Velbert, Alemania</p>	
Jordania	TRC/LPD/2015/107	

País/Zona	Homologación	
Marruecos	AGREE PAR L'ANRT MAROC Numéro d'agrément: MR 10667 ANRT 2015 Date d'agrément: 24/07/2015	
México	IFETEL Marca: HUF Modelo (s): HUF8432 NOM-121-SCT1-2009 La operación de este equipo está sujeta a las siguientes dos condiciones: (1) es posible que este equipo o dispositivo no cause interferencia perjudicial y (2) este equipo o dispositivo debe aceptar cualquier interferencia, incluyendo la que pueda causar su operación no deseada.	
Namibia	TA-2015-103	

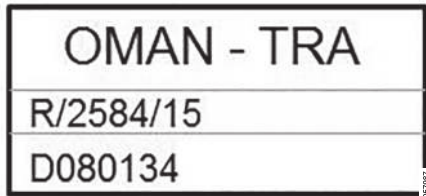
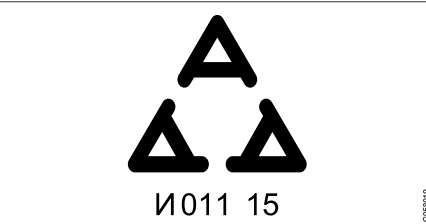

País/Zona	Homologación	
Omán		
Serbia		

País/Zona	Homologación	
Sudáfrica	TA-2015-414	
Emiratos Árabes Unidos		

### Información relacionada

- El mando a distancia (p. 255)

## Sin llave y superficies sensibles al tacto\*

Si el vehículo está equipado con la opción de bloqueo y desbloqueo sin llave, basta con llevar encima la llave, por ejemplo, en un bolsillo o en el bolso, lo que hará más cómodo abrir el vehículo si las manos están ocupadas.

### Superficies sensibles

#### Tirador de la puerta

En el exterior del tirador de la puerta hay una hendidura para cerrar y, en el interior, una superficie sensible al tacto para abrir.

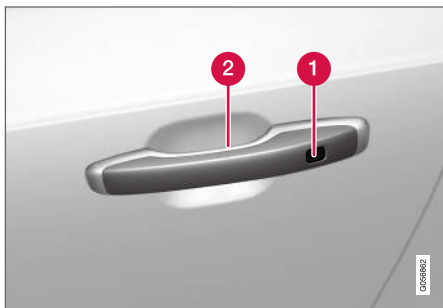

- 1 Hundimiento sensible al tacto para bloquear
- 2 Hundimiento sensible al tacto para desbloquear

### **i** NOTA

Es importante activar tan solo una superficie sensible al tacto por vez. Si agarra la manilla al mismo tiempo que toca la superficie de bloqueo, hay riesgo de comandos dobles. Esto significa que la actividad solicitada (bloqueo o desbloqueo) no se llevará a efecto o se realizará con cierto retraso.

### Portón trasero

El tirador del portón trasero tiene un pulsador de goma previsto únicamente para desbloquear.

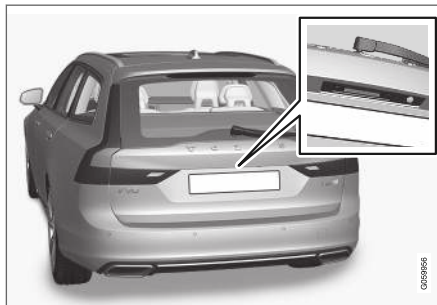

### **i** NOTA

Recuerde que el sistema puede activarse durante el lavado del vehículo si el mando a distancia se encuentra dentro del radio de acción.

### Información relacionada

- Bloqueo o desbloqueo sin llaves\* (p. 281)
- Desbloquear el portón trasero sin llave\* (p. 282)

## Bloqueo o desbloqueo sin llaves\*

El automóvil se bloquea y desbloquea desde el exterior del vehículo con las manillas de las puertas o del portón trasero, si el vehículo está equipado con bloqueo y desbloqueo sin llave (Passive Entry)\*.

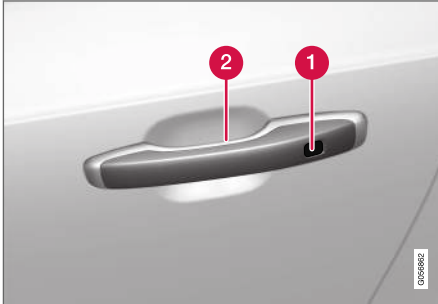

- 1 Hundimiento sensible al tacto para bloquear
- 2 Hundimiento sensible al tacto para desbloquear

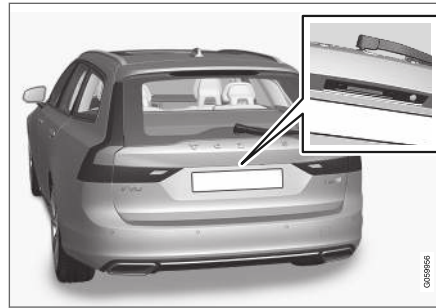

El pulsador de goma del portón trasero se utiliza únicamente para desbloquear.

### **i** NOTA

Es necesario que una de las llaves del automóvil se encuentre dentro del alcance previsto para que la apertura y el cierre puedan funcionar.

### **i** NOTA

Recuerde que el sistema puede activarse durante el lavado del vehículo si el mando a distancia se encuentra dentro del radio de acción.

## Bloqueo sin llaves

Todas las ventanillas deben estar subidas para poder cerrar el vehículo. No obstante, el portón trasero puede estar abierto al cerrar con el tirador de las puertas laterales.

- Toque la superficie señalada en la parte trasera del exterior de alguno de los tiradores después de ajustar la puerta o pulse el botón situado debajo del portón trasero para bloquear<sup>13</sup> antes de cerrarlo.
  - > El indicador de cierre del parabrisas empieza a destellar para confirmar el cierre.

Para cerrar todas las ventanillas y el techo panorámico\* simultáneamente, coloque el dedo sobre la cavidad táctil del exterior del tirador de la puerta y no lo retire hasta que se cierren las ventanillas y el techo panorámico.

## Cierre con el portón trasero abierto

### **i** NOTA

Si ha bloqueado el automóvil pero el portón trasero sigue abierto, asegúrese de no dejar la llave en el compartimento de carga cuando se cierre el portón trasero y todo el vehículo quede bloqueado<sup>14</sup>.

<sup>13</sup> Se aplica a portón trasero eléctrico\*.

<sup>14</sup> Si se detecta la llave dentro del automóvil, el portón trasero no se bloqueará al cerrarse.

#### ◀◀ **Desbloqueo sin llaves**

- Agarre la manilla de una puerta o pulse el pulsador de goma debajo de la manilla del portón trasero para abrir.
  - > El indicador de cierre del parabrisas se apaga para confirmar que el vehículo está desbloqueado. Abra las puertas y el portón trasero de forma normal.

#### **Cierre automático**

Si no se abre ninguna de las puertas ni el portón trasero en el espacio de dos minutos después de desbloquear el vehículo, las puertas vuelven a bloquearse automáticamente. Esta función reduce el riesgo de dejar el automóvil abierto por descuido.

#### **Información relacionada**

- Configuración de apertura sin llave\* (p. 282)
- Desbloquear el portón trasero sin llave\* (p. 282)
- Sin llave y superficies sensibles al tacto\* (p. 280)

#### **Configuración de apertura sin llave\***

Se pueden elegir distintas secuencias de apertura sin llave.

1. Pulse **Ajustes** en la vista superior de la pantalla central.
2. Pulse **My Car** → **Bloqueando** → **Apertura sin llave**.
3. Seleccione una alternativa:
  - **Todas las puertas**
    - desbloqueo simultáneo de todas las puertas.
  - **Una puerta**
    - se desbloquea la puerta seleccionada.

#### **Información relacionada**

- Bloqueo o desbloqueo sin llaves\* (p. 281)
- Sin llave y superficies sensibles al tacto\* (p. 280)

#### **Desbloquear el portón trasero sin llave\***

Basta con llevar encima la llave, por ejemplo en el bolsillo o en un bolso, para desbloquear el portón trasero sin llave. El portón trasero se mantiene cerrado con una cerradura eléctrica.

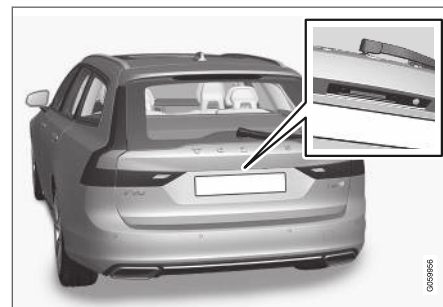



Para abrir el portón:

1. Presione suavemente el pulsador de goma situado por debajo del tirador del portón trasero.
  - > El cierre se desbloquea.

### **i** NOTA

Es necesario que una de las llaves del automóvil se encuentre dentro del alcance previsto detrás del vehículo para que la apertura pueda funcionar.

2. Tire del tirador para abrir el portón por completo.

### **!** IMPORTANTE

- Para abrir el cierre de la tapa del maletero basta con una fuerza mínima. Pulse ligeramente la placa de goma.
- No tire de la placa de goma al abrir la tapa del maletero. Levántela con el tirador. Una fuerza excesiva puede dañar al interruptor eléctrico de la placa de goma.

También se puede abrir el portón trasero sin utilizar las manos mediante el movimiento de un pie por debajo del parachoques trasero. Consulte la sección correspondiente.

### **!** PRECAUCIÓN

No conduzca con la tapa del maletero abierta. Pueden entrar en el vehículo gases de escape tóxicos a través del maletero.

### Información relacionada

- Bloqueo o desbloqueo sin llaves\* (p. 281)
- Sin llave y superficies sensibles al tacto\* (p. 280)
- Alcance de la llave (p. 260)
- Abrir o cerrar el portón trasero con un movimiento con el pie\* (p. 292)

### Ubicación de las antenas del sistema de arranque y bloqueo

El automóvil está equipado con un sistema de arranque y bloqueo sin llave<sup>15</sup> y cuenta por tanto con una serie de antenas integradas distribuidas en diferentes partes del vehículo.

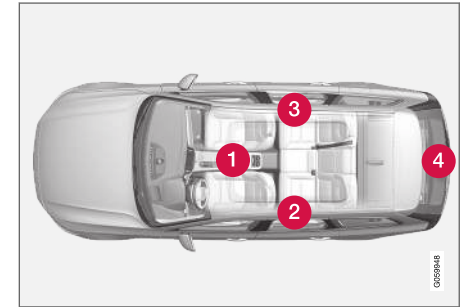

Ubicación de las antenas.

- 1 Debajo del portavasos en la parte delantera de la consola del túnel
- 2 En la parte delantera de la puerta trasera izquierda<sup>16</sup>.
- 3 En la parte delantera de la puerta trasera derecha<sup>16</sup>.
- 4 En el compartimento de carga<sup>16</sup>





### PRECAUCIÓN

Las personas con marcapasos no deben acercarse a menos de 22 cm (9") de las antenas del sistema Keyless. De este modo, se impide cualquier interferencia entre el marcapasos y el sistema Keyless.

#### Información relacionada

- Sin llave y superficies sensibles al tacto\* (p. 280)
- Alcance de la llave (p. 260)

### Bloquear y desbloquear desde el interior del automóvil

Las puertas y el portón trasero pueden bloquearse y desbloquearse desde el interior con el control de cierre centralizado en las puertas delanteras. Los controles de cierre de las puertas traseras\* cierran la puerta correspondiente.

#### Cierre centralizado



Botón de bloqueo y desbloqueo en la puerta delantera con luz de indicación.

### Desbloquear con botón de la puerta delantera

- Pulse el botón  para abrir al mismo tiempo las puertas laterales y el portón trasero.

Si mantiene pulsado el botón , se abrirán todas las ventanillas al mismo tiempo<sup>17</sup>.

<sup>15</sup> El sistema de bloqueo sin llave solo existe en vehículos equipados con bloqueo y desbloqueo sin llave (Passive Entry\*).

<sup>16</sup> Solo en vehículos equipados con bloqueo y desbloqueo sin llave (Passive Entry\*).

<sup>17</sup> La función de apertura global puede utilizarse, por ejemplo, para ventilar rápidamente el automóvil cuando hace calor.

### Método de desbloqueo alternativo





Manilla de apertura para desbloqueo alternativo de la puerta lateral.

- Tire de la manilla de alguna de las puertas laterales y suéltela.
  - > Dependiendo de los ajustes de la llave, o bien se desbloquearán todas las puertas o bien únicamente la puerta escogida se desbloqueará y se abrirá.

Para modificar este ajuste, pulse **Ajustes** → **My Car** → **Bloqueando** → **Apertura a distancia y desde el interior** en la vista superior de la pantalla central.

### Bloquear con botón de la puerta delantera

- Pulse el botón . Las dos puertas delanteras deben estar cerradas.
  - > Todas las puertas y el portón trasero están bloqueados.

Si mantiene pulsado el botón , se cerrarán al mismo tiempo todas las ventanillas y el techo panorámico\*.

### Bloquear con botón de la puerta trasera\*



Botón de bloqueo en la puerta trasera con luz de indicación.

El botón de bloqueo de las puertas traseras solo bloquea la puerta trasera correspondiente.

### Desbloquear puerta trasera

- Tire de la manilla de apertura.
  - > La puerta trasera está desbloqueada y abierta.

### Información relacionada

- Ajustes del desbloqueo a distancia y desde el interior (p. 259)
- Abrir el portón trasero desde el interior del vehículo (p. 286)
- Activar o desactivar el seguro para niños (p. 286)

## Abrir el portón trasero desde el interior del vehículo

El portón trasero puede desbloquearse desde el interior con un botón del tablero de instrumentos.

1.



Pulse el botón  del tablero de instrumentos.

> El portón puede desbloquearse y abrirse desde fuera agarrando el pulsador de goma.

Con la opción de portón trasero eléctrico\* -

2. Mantenga pulsado el botón  del tablero de instrumentos.

> El portón se abre.

## Información relacionada

- Bloquear y desbloquear desde el interior del automóvil (p. 284)
- Abrir y cerrar el portón trasero eléctrico\* (p. 288)

## Activar o desactivar el seguro para niños

El seguro para niños impide que los niños abran la puerta trasera desde dentro. Existe un seguro eléctrico\* y otro manual.

### Activar o desactivar eléctricamente\*

El seguro para niños eléctrico puede conectarse o desconectarse con el contacto en todas las posiciones superiores a **0**. La conexión y desconexión puede hacerse hasta 2 minutos después de apagar el motor, siempre que no se abra ninguna puerta.



Botón de conexión y desconexión eléctrica.

1. Arranque el motor y seleccione una posición de encendido superior a **0**.

2. Pulse el botón del panel de mandos de la puerta del conductor.
- > La pantalla del conductor muestra el mensaje **Seguro trasero niños Activado** y la luz del botón se enciende: el seguro está conectado.



Cuando está activo el seguro eléctrico para niños:

- las ventanillas solo pueden abrirse con el panel de mandos de la puerta del conductor
- las puertas traseras no pueden abrirse desde el interior.

Para desconectar el seguro:

- Pulse el botón del panel de mandos de la puerta del conductor.
  - > La pantalla del conductor muestra el mensaje **Seguro trasero niños Desactivada** y la luz del botón se apaga: el seguro está desconectado.

Al apagar el motor, la posición del seguro se almacena. Si el seguro para niños estaba conectado al apagar el motor, la función continuará conectada al volver a arrancar el motor.

Símbolo	Mensaje	Significado
	<b>Seguro trasero niños Activado</b>	El seguro para niños está conectado.
	<b>Seguro trasero niños Desactivada</b>	El seguro para niños está desconectado.

### Activar o desactivar manualmente

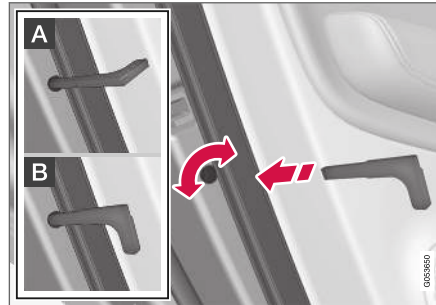

Seguro para niños manual. No debe confundirse con la cerradura manual de la puerta.

- Utilice la hoja extraíble de la llave para girar el mando.
  - A** La puerta no puede abrirse desde dentro.
  - B** La puerta puede abrirse desde dentro y desde fuera.

 <b>NOTA</b>
<ul style="list-style-type: none"> <li>• Con el mando giratorio sólo se cierra la puerta correspondiente y no ambas puertas traseras al mismo tiempo.</li> <li>• Los automóviles equipados con seguro para niños eléctrico no tienen seguro manual.</li> </ul>

### Información relacionada

- Bloquear y desbloquear desde el interior del automóvil (p. 284)
- Llave extraíble (p. 266)

## Cierre automático durante la marcha

Cuando el automóvil inicia la marcha, las puertas y el portón trasero se bloquean de forma automática.

Para cambiar este ajuste:

1. Pulse **Ajustes** en la vista superior de la pantalla central.
2. Pulse **My Car** → **Bloqueando**.
3. Seleccione **Bloqueo automático de puertas al conducir** para desactivar o activar esta función.

## Información relacionada

- Bloquear y desbloquear desde el interior del automóvil (p. 284)

## Abrir y cerrar el portón trasero eléctrico\*

El portón trasero del vehículo puede abrirse y cerrarse con un motor eléctrico.

### Abrir el portón trasero eléctrico

Proceda de alguna de las siguientes maneras para abrir el portón trasero:

- Pulsación larga del botón  de la llave. Manténgalo pulsado hasta que el portón empiece a abrirse.

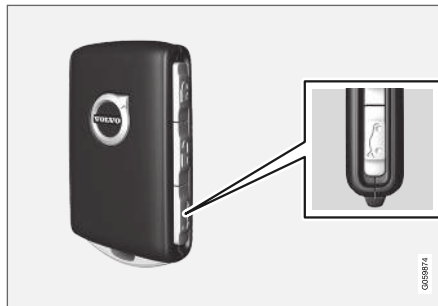

- Pulsación larga del botón  del panel de instrumentos. Manténgalo pulsado hasta que el portón empiece a abrirse.



- Presión ligera en el tirador del portón trasero.

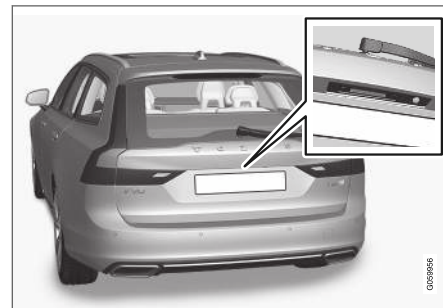

- Movimiento de pie\* por debajo del parachoques trasero.



### Cerrar el portón trasero eléctrico

Proceda de alguna de las siguientes maneras para cerrar<sup>18</sup> el portón trasero:

- Pulse el botón  en la parte inferior del portón trasero para cerrar.



- > El portón trasero se cierra automáticamente y permanece desbloqueado.

#### **NOTA**

El botón está activo durante 24 horas después de haber dejado abierto el portón. Posteriormente, debe cerrarse manualmente.

- Mantenga pulsado el botón  de la llave.
  - > El portón trasero se cierra automáticamente y suena la señal. El portón permanece desbloqueado.

- Mantenga pulsado el botón  del tablero de instrumentos.
  - > El portón trasero se cierra automáticamente y suena la señal. El portón permanece desbloqueado.
- Movimiento de pie\* por debajo del parachoques trasero.
  - > El portón trasero se cierra automáticamente y suena la señal. El portón permanece desbloqueado.

<sup>18</sup> Los vehículos equipados con un sistema de bloqueo y desbloqueo sin llave (Passive Entry\*) cuentan con un botón de cierre y un botón de cierre y bloqueo.

## « Cerrar y bloquear<sup>18</sup> el portón trasero eléctrico

- Pulse el botón  en la parte inferior del portón trasero para cerrar y, al mismo tiempo, bloquear tanto el portón como las puertas (todas las puertas deben estar cerradas).
  - > El portón trasero se cierra automáticamente. Se bloquean el portón y las puertas y se activa la alarma\*.

### **i** NOTA

- Una de las llaves del automóvil debe encontrarse dentro del alcance previsto para que la apertura y el cierre puedan funcionar.
- Con el sistema de bloqueo o cierre sin llave\*, suenan tres señales si la llave no se detecta lo suficientemente cerca del compartimento.

### **!** IMPORTANTE

Al abrir o cerrar el portón trasero manualmente, hágalo despacio. No utilice la violencia para abrirlo o cerrarlo si ofrece resistencia. Puede dañarse y dejar de funcionar de forma correcta.

## Cancelar la apertura o el cierre

Cancele la apertura o el cierre de uno de los modos siguientes:

- Pulse el botón del panel de instrumentos.
- Pulse el botón de la llave.
- Pulse el botón de cierre situado en la parte inferior del portón trasero.
- Apriete el pulsador de goma situado debajo del tirador.
- Mediante movimiento con el pie\*.

El movimiento del portón se interrumpe y se detiene. A continuación, la tapa puede controlarse manualmente.

## Protección antiobstrucciones

Si algo con suficiente resistencia impide que el portón trasero se abra o se cierre, se activará la protección antiobstrucciones.

- Cuando se abre - el movimiento se interrumpe, el portón se para y suena una señal larga.
- Cuando se cierra - el movimiento se interrumpe, el portón se para, suena una señal larga y el portón trasero vuelve a su posición máxima programada.

## **!** PRECAUCIÓN

Tenga en cuenta el riesgo de aprisionamiento al abrir y cerrar. Antes de empezar la apertura o el cierre, compruebe que no haya nadie cerca del portón trasero, ya que una magalladura puede tener consecuencias graves.

Accione siempre el portón trasero bajo vigilancia.

## Muelles comprimidos

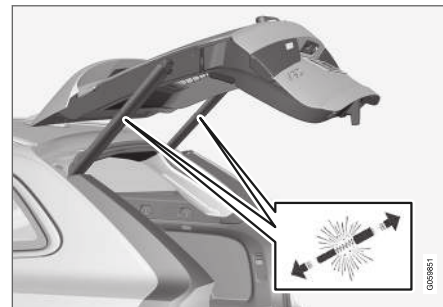

Los muelles comprimidos del portón trasero eléctrico.

## **!** PRECAUCIÓN

No abra los muelles comprimidos del portón trasero eléctrico. Están comprimidos a gran presión y, si se abren, pueden ocasionar daños.

<sup>18</sup> Los vehículos equipados con un sistema de bloqueo y desbloqueo sin llave (Passive Entry\*) cuentan con un botón de cierre y un botón de cierre y bloqueo.



**Información relacionada**

- Programar apertura máxima para portón trasero eléctrico\* (p. 291)
- Abrir o cerrar el portón trasero con un movimiento con el pie\* (p. 292)
- Alcance de la llave (p. 260)

**Programar apertura máxima para portón trasero eléctrico\***

Adaptar la posición de apertura del portón trasero a techos bajos.

Ajustar la apertura máxima:

1. Abra el portón trasero. Párelo en la posición de apertura que desee.

**i NOTA**

No es posible programar una posición de apertura del portón trasero más baja que la apertura a mitad de recorrido.

2. Mantenga pulsado el botón  en la parte inferior del portón trasero durante por lo menos 3 segundos.
  - > Suenan dos señales cortas y se guarda así la posición almacenada.

Reposición de la apertura máxima:

- Lleve manualmente el portón a su posición de apertura máxima. Mantenga pulsado el botón  en el portón trasero durante por lo menos 3 segundos.
  - > Suenan dos señales y se borra así la posición almacenada. A continuación, el portón se abrirá en su posición máxima.

**i NOTA**

- Si el sistema trabaja de forma continua durante demasiado tiempo, se apagará para evitar una carga excesiva. Podrá utilizarse de nuevo después de aproximadamente 2 minutos.

**Información relacionada**

- Abrir y cerrar el portón trasero eléctrico\* (p. 288)

## Abrir o cerrar el portón trasero con un movimiento con el pie\*

Para facilitar el manejo del portón trasero cuando tiene las manos ocupadas, este puede abrirse o cerrarse mediante un movimiento hacia adelante con el pie debajo del parachoques trasero.

Si el automóvil está equipado con cierre y apertura sin llave\*, es posible abrir el portón trasero con un movimiento del pie.

La función de apertura y cierre del portón trasero está disponible cuando el automóvil también está equipado con portón trasero eléctrico\*.

### **i** NOTA

La función de portón trasero accionado con el pie está disponible en dos variantes:

- Apertura y cierre mediante un movimiento con el pie
- Solo desbloqueo con movimiento del pie (levante el portón trasero manualmente para abrirlo)

Tenga en cuenta que la función de apertura y cierre con movimiento del pie requiere portón trasero eléctrico\*.

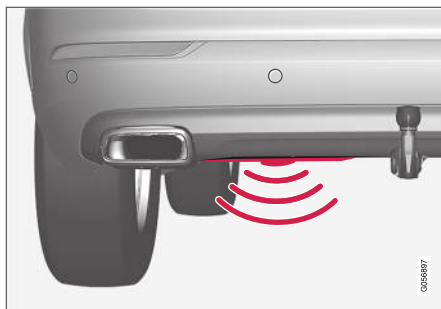

El sensor está situado a la izquierda del centro del parachoques.

Una de las llaves del automóvil debe encontrarse dentro del alcance previsto detrás del vehículo (aproximadamente 1 metro (3 pies)) para que se pueda efectuar la apertura y el cierre. Se aplica también a un vehículo desbloqueado para evitar una apertura fortuita, por ejemplo, en un túnel de lavado.

## Abrir o cerrar con un movimiento con el pie



Movimiento con el pie en la zona de activación prevista del sensor.

- Realice **un** movimiento lento hacia adelante con el pie debajo de la sección izquierda del parachoques trasero. A continuación, dé un paso hacia atrás. No se debe tocar el parachoques.
  - > Se oye una breve señal acústica cuando se activa el cierre o la apertura. El portón trasero se abre o se cierra.

Si el portón trasero está abierto, se produce siempre un cierre<sup>19</sup> si se activa mediante un movimiento con el pie.

Si se realizan varios movimientos con el pie sin que haya una llave detrás del automóvil, la aper-

<sup>19</sup> Se aplica a automóviles con portón trasero eléctrico\*.

tura no será posible hasta después de cierto plazo.

Retire el pie después de haber realizado el movimiento hacia adelante, de lo contrario no se activará el portón.

### Interrumpir la apertura o cierre con un movimiento con el pie

- Realice **un** lento movimiento hacia adelante con el pie durante el cierre o la apertura para detener el movimiento del portón trasero.

Para interrumpir la apertura o el cierre, no es necesario que el mando a distancia esté junto al vehículo.

#### **i** NOTA

El sistema puede funcionar peor o dejar de funcionar si el parachoques trasero se carga con grandes cantidades de hielo, nieve, suciedad, etc. Procure por tanto mantenerlo limpio.

#### **i** NOTA

Observe que el sistema puede activarse en túneles de lavado, etc. si el mando a distancia está dentro de su radio de alcance.

### Información relacionada

- Sin llave y superficies sensibles al tacto\* (p. 280)
- Abrir y cerrar el portón trasero eléctrico\* (p. 288)
- Alcance de la llave (p. 260)

### Bloqueo privado

El portón trasero se puede cerrar con el denominado bloqueo privado y evitar así que pueda abrirse, por ejemplo, cuando el vehículo se entrega a un taller, a un hotel, etc.



El botón de la función de cierre privado está en la vista de funciones de la pantalla central. Se mostrará **Cierre privado desactivado** o **Cierre privado activado** dependiendo del estado del cierre en

ese momento.

### Información relacionada

- Activar o desactivar el bloqueo privado (p. 294)

## Activar o desactivar el bloqueo privado

El bloqueo privado se activa con el botón de función de la pantalla central y utilizando un código PIN de su elección.

### **i** NOTA

Para poder activar la función de bloqueo privado, el encendido del vehículo debe de estar como mínimo en la posición I.

## Indicar código de seguridad antes del primer uso

La primera vez que se utiliza la función, debe elegirse un código de seguridad. Este podrá utilizarse después para desactivar el cierre privado en caso de pérdida u olvido del código PIN elegido. El código de seguridad funciona como un código PUC de todos los códigos PIN que se utilizan para la función de bloqueo privado.

Guarde el código de seguridad en un lugar seguro.

Para generar un código de seguridad:

1. Pulse el botón de bloqueo privado de la vista de funciones.



> Se muestra una ventana emergente.

2. Introduzca el código de seguridad de su preferencia.

> Se ha guardado el código de seguridad. Ahora la función de bloqueo privado está lista para ser activada.

Si el sistema se ha puesto a cero, el procedimiento indicado arriba debe repetirse.

## Activar el bloqueo privado

1. Pulse el botón de bloqueo privado de la vista de funciones.



> Se muestra una ventana emergente.

2. Indique el código que debe utilizarse para desbloquear el portón trasero después de bloquearlo y pulse **Confirmar**.
  - > El portón trasero se bloquea. La confirmación del bloqueo se realiza mediante una indicación de color verde junto al botón de la vista de funciones.

## Desactivar el bloqueo privado

1. Pulse el botón de bloqueo privado de la vista de funciones.



> Se muestra una ventana emergente.

2. Indique el código que se utiliza para cerrar y pulse **Confirmar**.
  - > El portón trasero se desbloquea. La confirmación del desbloqueo se realiza mediante el apagado de la indicación de color verde junto al botón de la vista de funciones.

**i NOTA**

Si se ha perdido u olvidado el código PIN o si se introduce más de tres veces un código PIN incorrecto, el código de seguridad puede utilizarse para desactivar el bloqueo privado.

**i NOTA**

Si está activado el bloqueo privado y el vehículo se desbloquea con Volvo On Call\* o la aplicación de Volvo On Call\*, el bloqueo privado se desactivará de forma automática.

**Información relacionada**

- Bloqueo privado (p. 293)

**Alarma\***

La alarma avisa con señales acústicas y luminosas si alguien accede al automóvil sin una llave válida o manipula la batería de arranque o la sirena de alarma.

Una alarma conectada se activa si:

- se abre la puerta, el capó o el portón trasero<sup>20</sup>
- se detecta un movimiento en el habitáculo (si está provisto de sensor de movimiento\*)
- se eleva o se remolca el automóvil (si está equipado con sensor de inclinación\*)
- se desconecta un cable de la batería
- se desconecta la sirena.

**Señales de alarma**

Cuando se activa alarma, ocurre lo siguiente:

- Una sirena suena durante 30 segundos o hasta que se desconecta la alarma.
- Los intermitentes parpadean durante 5 minutos o hasta que se desconecta la alarma.

Si no se arregla la causa de activación de la alarma, el ciclo de alarma se repite un máximo de 10 veces<sup>21</sup>.

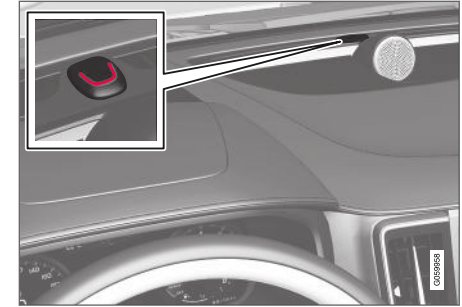
**Indicador de alarma**

El tablero de instrumentos tiene un diodo luminoso rojo que indica el estatus del sistema de alarma:

- Diodo luminoso apagado: la alarma está desconectada.
- El diodo luminoso parpadea una vez cada dos segundos: la alarma está conectada.
- El diodo destella rápidamente después de desconectarse la alarma durante un máximo de 30 segundos, o bien hasta que se sitúa el encendido en la posición **I** girando a la derecha y soltando luego la perilla de arranque. La alarma se ha disparado.

<sup>20</sup> Algunos mercados.

<sup>21</sup> Algunos mercados.

### « Sensores de movimiento e inclinación\*

Los sensores de movimiento e inclinación reaccionan ante movimientos dentro del automóvil, si se rompe una luna o si alguien intenta robar las ruedas o remolcar el vehículo.

El sensor de movimiento activa la alarma en caso de movimientos en el habitáculo. También se registran las corrientes de aire. La alarma puede por tanto activarse si se deja el automóvil con una ventanilla o el techo panorámico\* o si se utiliza el calefactor del habitáculo.

Para evitarlo:

- Cierre las ventanillas y el techo panorámico cuando abandone el automóvil.
- Si se va a utilizar el calefactor del habitáculo o el de estacionamiento, dirija la corriente de aire de las boquillas de ventilación de forma que no apunten hacia la parte superior del habitáculo.

O bien, utilice un nivel de alarma reducido para desconectar temporalmente los sensores de movimiento e inclinación.

Desconecte asimismo los sensores de movimiento e inclinación cuando transporte el automóvil en ferry o en tren ya que sus movimientos pueden afectar al vehículo y activar la alarma.

### En caso de error del sistema de alarma



Si se produce un fallo en el sistema de alarma, la pantalla del conductor muestra el símbolo y el mensaje **Avería sist. alarma Revisión necesaria**. Contacte con un taller. Recomendamos un taller autorizado Volvo.

#### **i** NOTA

No trate de reparar por su cuenta ni de modificar los componentes incluidos en el sistema de alarma. Cualquier intento en este sentido puede repercutir en las condiciones de aseguramiento.

### Información relacionada

- Activar y desactivar la alarma\* (p. 296)
- Nivel de alarma reducido\* (p. 298)
- Bloqueo de puertas\* (p. 298)

### Activar y desactivar la alarma\*

La alarma se activa al mismo tiempo que se cierra el automóvil.

### Conectar la alarma

Para cerrar el vehículo y conectar la alarma:

- pulse el botón de bloqueo de la llave
- toque la superficie marcada en la parte exterior del tirador de la puerta o el pulsador de goma del portón trasero<sup>22</sup>.

Si el vehículo está equipado tanto con cierre y apertura sin llave\* como con portón trasero eléctrico\*, el botón situado en la parte inferior del portón trasero sirve también para cerrar el vehículo y conectar la alarma.

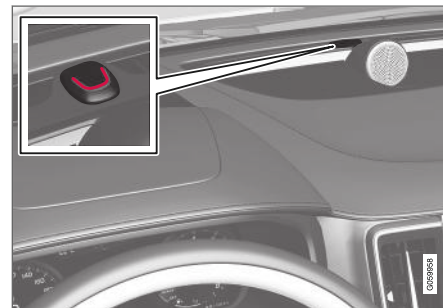

Cuando el automóvil está cerrado y la alarma activada, en el tablero de instrumentos parpadea una luz roja una vez cada dos segundos.

<sup>22</sup> Solo automóviles con cierre y apertura sin llave\* (Passive Entry).

## Desconectar la alarma

Para abrir el vehículo y desconectar la alarma:

- pulse el botón de apertura de la llave. 
- agarre alguna parte del tirador de la puerta o presione sobre el pulsador de goma del portón trasero<sup>22</sup>.

## Desactivar la alarma sin mando a distancia

El vehículo puede desbloquearse y la alarma puede desconectarse aunque no funcione el mando a distancia, por ejemplo, si se agota la pila del mando.

1. Abra la puerta del conductor con la llave extraíble.
  - > La alarma se activa.

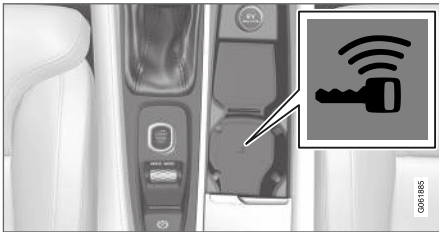

Ubicación del lector de copias en el portavasos.

2. Coloque la llave sobre el símbolo de llave en el lector de copias del portavasos de la consola del túnel.

3. Gire a la derecha y suelte la perilla de arranque.
  - > La alarma se desconecta.

## Desconexión de una alarma disparada

- Pulse el botón de desbloqueo del mando a distancia o sitúe el vehículo en la posición de encendido **I** girando a la derecha y soltando la perilla de arranque.

### **NOTA**

- Recuerde que la alarma se conecta al cerrar el automóvil.
- Si se abre alguna de las puertas desde dentro, la alarma se dispara.

## Conexión y reconexión automática de la alarma

La reconexión automática de la alarma impide dejar el automóvil con la alarma desconectada de manera involuntaria.

Si el automóvil se desbloquea con la llave (y se desconecta la alarma) y luego no se abre alguna de las puertas ni el portón trasero por espacio de dos minutos, la alarma vuelve a conectarse de forma automática. Al mismo tiempo, el automóvil vuelve a cerrarse.

En algunos mercados, la alarma se activa de forma automática con cierto retardo después de

haber abierto y cerrado la puerta del conductor sin bloquear después el vehículo.

Para cambiar este ajuste:

1. Pulse **Ajustes** en la vista superior de la pantalla central.
2. Pulse **My Car** → **Bloqueando**.
3. Seleccione **Desactivación activación pasiva** para desactivar temporalmente esa función.

## Información relacionada

- Alarma\* (p. 295)

<sup>22</sup> Solo automóviles con cierre y apertura sin llave\* (Passive Entry).

## Nivel de alarma reducido\*

El nivel de alarma reducido implica que los sensores de movimiento e inclinación están temporalmente desactivados.

Desconecte los sensores de movimiento e inclinación para evitar la activación accidental de la alarma, por ejemplo, si se deja un perro dentro de un vehículo bloqueado o en trayectos a bordo de trenes o transbordadores.



Pulse el botón **Protección reducida** en la vista de funciones de la pantalla central para desactivar los sensores de movimiento e inclinación la siguiente vez que se cierre el automóvil.

Al mismo tiempo se desactiva la función bloqueo de puertas, es decir, será posible abrir desde dentro.

Si se desconecta y se conecta el cierre del vehículo de nuevo, deberá activarse nuevamente nivel de alarma reducido.

## Información relacionada

- Alarma\* (p. 295)
- Bloqueo de puertas\* (p. 298)

## Bloqueo de puertas\*

Bloqueo de puertas significa que todos los tiradores de apertura se desacoplan mecánicamente, lo que impide la apertura de puertas desde el interior al activar el cierre del automóvil desde el exterior.

El bloqueo de seguridad se activa con el mando a distancia y con el bloqueo sin llave (Passive Entry)\*. El bloqueo de seguridad tiene lugar con un retardo de aproximadamente 10 segundos después de bloquear las puertas.

Si se abre una puerta durante el tiempo de retardo, se cancela la secuencia y la alarma se desconecta.

## NOTA

- Recuerde que la alarma se conecta al cerrar el automóvil.
- Si se abre alguna de las puertas desde dentro, la alarma se dispara.

El vehículo solo puede abrirse con el mando a distancia, el sistema de apertura sin llave o la aplicación Volvo On Call\* cuando está activada la posición de bloqueo de puertas.

La puerta delantera izquierda puede abrirse también con la llave extraíble. Si el vehículo se abre con la llave extraíble se disparará la alarma.

## PRECAUCIÓN

No deje a nadie en el automóvil sin desconectar antes la función de bloqueo de puertas para evitar que alguien se quede encerrado.

## Información relacionada

- Desconectar provisionalmente el bloqueo de seguridad\* (p. 299)
- Alarma\* (p. 295)



## Desconectar provisionalmente el bloqueo de seguridad\*

Si alguien desea quedarse en el automóvil y es necesario cerrar el vehículo desde el exterior, debe desactivarse el bloqueo de puertas para permitir la apertura desde dentro.



Pulse el botón **Protección reducida** de la vista de funciones de la pantalla central para la desconexión temporal del bloqueo de puertas.

Ello conlleva asimismo la desactivación de los sensores de movimiento e inclinación\* de la alarma.

Se mostrará entonces en la pantalla **Protección reducida** y la posición de bloqueo de puertas se desactivará temporalmente en el cierre posterior del vehículo.

Al bloquear las puertas de forma normal, las tomas eléctricas se desactivan directamente, pero cuando se desconecta temporalmente el bloqueo de seguridad, estas continúan activas durante un máximo de 10 minutos después de bloquear las puertas.

Si se conecta y desconecta el cierre del vehículo, deberá desactivarse de nuevo el bloqueo de puertas.

Cuando vuelve a arrancarse el motor, el sistema se reinicia.

## Información relacionada

- Bloqueo de puertas\* (p. 298)
- Alarma\* (p. 295)

## Detección de componente de vehículo desconocido\*

La función "Foreign Component Detection" es capaz de detectar si se ha conectado al automóvil un componente de vehículo desconocido.

Todos los faros LED\* han sido adaptados al vehículo. En caso de haber conectado un faro desconocido, la pantalla de conductor mostrará un mensaje **Componente desco. Revisión necesaria, componente desconocido**. Volvo recomienda contactar con un taller autorizado Volvo.

## Información relacionada

- Programa de servicio Volvo (p. 634)



APOYO DEL CONDUCTOR

## Sistema de asistencia del conductor

El vehículo está equipado con diferentes sistemas de asistencia al conductor que pueden ayudar al conductor de forma activa o pasiva en diferentes situaciones.

El sistema puede ayudar al conductor a mantener una velocidad determinada o cierto intervalo de tiempo con respecto al vehículo que circula delante, a evitar una colisión avisando al conductor y frenando el vehículo o ayudar al conductor a aparcar.

Algunos sistemas se instalan de serie mientras que otros son opcionales. Existen además diferencias de un mercado a otro.

### Información relacionada

- Dirección de relación variable (p. 302)
- Control electrónico de estabilidad (p. 304)
- Sistema de estabilidad Roll Stability Control (p. 303)
- Rear Collision Warning (p. 388)
- Limitador de velocidad (p. 308)
- Control de velocidad constante (p. 316)
- Alerta de distancia\* (p. 322)
- Control de velocidad constante adaptativo\* (p. 326)
- Pilot Assist (p. 344)
- Unidad de radar (p. 360)

- Unidad de cámara (p. 371)
- City Safety™ (p. 375)
- BLIS\* (p. 389)
- Cross Traffic Alert\* (p. 394)
- Información sobre señales de tráfico\* (p. 398)
- Driver Alert Control (p. 405)
- Sistema de permanencia en el carril (p. 407)
- Asistencia de dirección en caso de riesgo de colisión (p. 414)
- Aparcamiento asistido\* (p. 424)
- Cámara de aparcamiento\* (p. 430)
- Aparcamiento asistido activo\* (p. 441)

## Dirección de relación variable

Con la dirección de relación variable, la fuerza del volante se incrementa a medida que aumenta la velocidad del automóvil para proporcionar al conductor una sensación de conducción óptima.

Al conducir en autopistas, la dirección da sensación de mayor firmeza. Durante las maniobras de aparcamiento y a baja velocidad las maniobras de dirección son suaves y requiere poco esfuerzo.

### **NOTA**

En algunas situaciones la dirección asistida se sobrecalienta y necesita enfriarse durante un tiempo. Durante ese tiempo, se reduce su capacidad y resulta más pesado girar el volante.

De forma paralela a la reducción temporal de la ayuda de dirección, la pantalla del conductor muestra un mensaje y un símbolo de VOLANTE.

**⚠ PRECAUCIÓN**

Durante el tiempo en el que la servodirección trabaja a potencia reducida, no es posible disponer de las funciones de Apoyo al conductor con asistencia de dirección.

En situaciones de ese tipo, la pantalla del conductor muestra el mensaje **Fallo direc. asistida** o **Dirección asistida limitada temporalmente** combinado con un símbolo de VOLANTE.

**Cambiar nivel de resistencia del volante\***

Para seleccionar la resistencia del volante, vaya al apartado "Modos de conducción" para ver una descripción de la opción INDIVIDUAL en la sección titulada "Modos de conducción que pueden seleccionarse".

En los modelos de vehículo que carecen de mando de modos de conducción con su alternativa INDIVIDUAL, la selección de la resistencia del volante se realiza a través de la vista superior de la pantalla central y la ruta de búsqueda siguiente:

**Ajustes → My Car → Modos de conducción  
→ Fuerza de la dirección asistida**

No puede accederse a la selección de resistencia del volante durante un giro si la velocidad supera los 10 km/h (6 mph).

**Información relacionada**

- Modos de conducción\* (p. 474)
- Pilot Assist (p. 344)
- Sistema de permanencia en el carril (p. 407)
- Asistencia de dirección en caso de riesgo de colisión (p. 414)
- Aparcamiento asistido activo\* (p. 441)

**Sistema de estabilidad Roll Stability Control**

El sistema de estabilización RSC<sup>1</sup> reduce al mínimo el riesgo de volcar y dar vueltas de campana, por ejemplo, al realizar una maniobra brusca o si el vehículo patina.

El sistema RSC registra cambios de la inclinación del vehículo en sentido lateral. Con la ayuda de esta información, el sistema calcula si hay riesgo de que el automóvil vuelque. En situaciones de riesgo, actúa el sistema electrónico de estabilidad del vehículo reduciendo el par motor y frenando una o varias ruedas del vehículo hasta que este recupera su estabilidad.

**⚠ PRECAUCIÓN**

Al conducir de forma normal, el sistema RSC mejora la seguridad en carretera del vehículo, lo cual no debe entenderse como una posibilidad de aumentar la velocidad. Adopte siempre las medidas de precaución habituales para conducir de forma segura.

## Control electrónico de estabilidad

La función Control electrónico de estabilidad (ESC<sup>2</sup>) ayuda al conductor a evitar derrapes y mejora la transitabilidad del automóvil.



En la pantalla del conductor aparece este símbolo cuando interviene el sistema ESC.

El frenado por parte del ESC puede percibirse como un ruido intermitente y al pisar el acelerador el automóvil puede acelerar con más lentitud de lo esperado.

El sistema ESC consta de las siguientes subfunciones:

- Función de estabilidad<sup>3</sup>
- Función anti-deslizamiento y de refuerzo de tracción
- Control de freno motor
- Estabilizador de remolque

## PRECAUCIÓN

- El sistema de estabilidad ESC es un apoyo complementario al conductor concebido para facilitar la conducción y hacer esta más segura. Sin embargo, no es capaz de gestionar todas las situaciones en todo tipo de condiciones de tráfico, climatológicas y viales.
- ESC no puede reemplazar la concentración y el buen criterio del conductor, siendo este siempre el responsable del manejo seguro del automóvil, a una velocidad adecuada y a una distancia apropiada respecto a otros vehículos, y de conformidad con las normas y disposiciones de tráfico vigentes.

### Función de estabilidad<sup>3</sup>

La función controla individualmente la fuerza propulsora y de frenado de las ruedas para estabilizar el automóvil.

### Función anti-deslizamiento y de refuerzo de tracción

Esta función está activa a bajas velocidades y frena las ruedas motrices que patinan para que

se transmita más fuerza de propulsión desde las ruedas motrices que no resbalan.

La función impide también que las ruedas motrices patinen en la carretera durante la aceleración.

### Control de freno motor

El control de freno motor (EDC<sup>4</sup>) impide el bloqueo de las ruedas, por ejemplo, después de cambiar a una marcha inferior, o que el motor frene al circular con marchas cortas sobre firme deslizante.

El bloqueo de las ruedas durante la marcha puede dificultar la posibilidad de maniobrar el vehículo.

### Estabilizador de remolque<sup>\*5</sup>

El estabilizador de remolque (TSA<sup>6</sup>) se encarga de estabilizar el automóvil y el remolque en situaciones que generan vibraciones en el vehículo combinado. Consulte también el apartado "Estabilizador del remolque" para ampliar la información.

<sup>1</sup> Roll Stability Control

<sup>2</sup> Electronic Stability Control

<sup>3</sup> Se le llama también Función Anti-derrape.

<sup>4</sup> Engine Drag Control

<sup>5</sup> El estabilizador de remolque está incluido cuando se instala el enganche para remolque original Volvo.

<sup>6</sup> Trailer Stability Assist

**i NOTA**

La función TSA se desactiva si se activa el **ESC Modo deportivo**.

**Información relacionada**

- Modo Sport en el Control electrónico de estabilidad (p. 305)
- Activar o desactivar el modo Sport en el Control electrónico de estabilidad (p. 306)
- Limitaciones del modo Sport en el Control electrónico de estabilidad (p. 306)
- Símbolos y mensajes del Control electrónico de estabilidad (p. 307)

**Modo Sport en el Control electrónico de estabilidad**

El sistema ESC<sup>7</sup> permanece siempre conectado. No puede apagarse. El conductor puede seleccionar sin embargo **ESC Modo deportivo**, que proporciona una sensación de conducción más activa.

Cuando se selecciona la subfunción **ESC Modo deportivo**, se reduce la intervención del ESC y se permite que el automóvil derrape más y, por tanto, el conductor dispone de un mayor control sobre el vehículo de lo que es habitual.

Cuando se ha escogido el **ESC Modo deportivo**, puede considerarse que el ESC está desactivado, aunque en muchas situaciones siga ayudando al conductor.

**i NOTA**

Si se ha seleccionado la función **ESC Modo deportivo**, el Sistema de estabilización del remolque TSA<sup>8</sup> está desconectado.

Con el **ESC Modo deportivo**, se obtiene además la máxima tracción si el vehículo queda atascado o al circular por terreno blando como, por ejemplo, arena o nieve profunda.

**Información relacionada**

- Control electrónico de estabilidad (p. 304)
- Enganche para remolque\* (p. 508)

<sup>7</sup> Electronic Stability Control

<sup>8</sup> Trailer Stability Assist

## Activar o desactivar el modo Sport en el Control electrónico de estabilidad

El sistema ESC<sup>9</sup> permanece siempre conectado. No puede apagarse. No obstante, el conductor puede seleccionar el modo Sport, que proporciona una sensación de conducción más activa.



El modo Sport se conecta y desconecta en la vista de funciones de la pantalla central.

- Pulse el botón **ESC Modo deportivo** de la vista de funciones.
  - > El modo Sport se conecta y desconecta - el botón muestra una indicación verde o gris.



Para indicar que el **ESC Modo deportivo** está activado, en la pantalla del conductor se enciende este símbolo con luz fija hasta que se desactiva o hasta que se apaga el motor. La siguiente vez en la que se arranca de nuevo el motor, el sistema ESC vuelve a su modo normal.

### Información relacionada

- Control electrónico de estabilidad (p. 304)

## Limitaciones del modo Sport en el Control electrónico de estabilidad

Cuando se activa la subfunción **ESC Modo deportivo** del sistema ESC<sup>10</sup>, aparecen algunas limitaciones asociadas a su activación.

No se puede seleccionar la función **ESC Modo deportivo** cuando alguna de las siguientes funciones está activada:

- Limitador de velocidad
- Control de velocidad constante
- Control de velocidad constante adaptativo
- Pilot Assist.

### Información relacionada

- Control electrónico de estabilidad (p. 304)

<sup>9</sup> Electronic Stability Control

<sup>10</sup> Electronic Stability Control









## Símbolos y mensajes del Control electrónico de estabilidad

En la pantalla del conductor pueden mostrarse una serie de símbolos y mensajes referentes al

control electrónico de estabilidad (Electronic Stability Control - ESC).

La siguiente tabla muestra algunos ejemplos.

Símbolo	Mensaje	Significado
	Luz continua durante aproximadamente 2 segundos.	Control del sistema al arrancar el motor.
	Destello.	El sistema ESC actúa.
	Luz continua.	El modo Sport está activado. <b>Nota:</b> El sistema ESC no se desconecta en esta situación, solo se reduce una parte de su capacidad.
	<b>ESC</b> <b>Desactivada temporalmente</b>	La capacidad del sistema ESC se ha reducido temporalmente debido a la temperatura de los frenos. La función vuelve a activarse automáticamente cuando los frenos se hayan enfriado. Consulte el mensaje que aparece en la pantalla del conductor.
	<b>ESC</b> <b>Revisión necesaria</b>	El sistema ESC no funciona. <ul style="list-style-type: none"> <li>• Detenga el automóvil en un lugar seguro, apague el motor y vuelva a arrancarlo.</li> <li>• Diríjase a un taller si el mensaje sigue apareciendo. Recomendamos un taller autorizado Volvo.</li> </ul>

El mensaje de texto puede apagarse pulsando brevemente el botón  situado en el centro del teclado derecho del volante.

Si un mensaje no desaparece: Contacte con un taller. Se recomienda un taller autorizado Volvo.

### Información relacionada

- Control electrónico de estabilidad (p. 304)

## Limitador de velocidad

El limitador de velocidad (SL<sup>11</sup>) puede considerarse como un programador de velocidad inverso: el conductor regula la velocidad con el pedal del acelerador, pero el limitador de velocidad impide que el vehículo supere por error la velocidad máxima seleccionada o programada previamente.

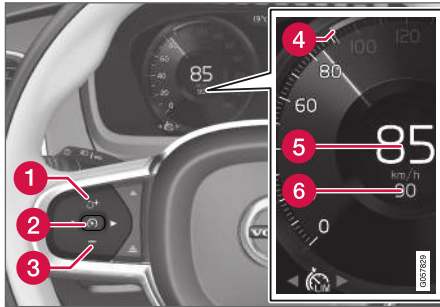

Botones y símbolos de las funciones<sup>12</sup>.

- 1 : Activa el limitador de velocidad desde el modo de espera y recupera la velocidad máxima guardada
- 1 : Aumenta la velocidad máxima guardada
- 2 : Desde modo de espera - activa el limitador de velocidad y guarda la velocidad actual

- 2 : Desde modo activo - desactiva/cambia el limitador de velocidad a modo de espera
- 3 : Se reduce la velocidad máxima guardada
- 4 : Marcador de velocidad máxima guardada
- 5 : Velocidad del vehículo
- 6 : Velocidad máxima almacenada

**⚠ PRECAUCIÓN**

- La función Limitador de velocidad es un apoyo complementario al conductor concebido para facilitar la conducción y hacer esta más segura. Sin embargo, no es capaz de gestionar todas las situaciones en todo tipo de condiciones de tráfico, climatológicas y viales.
- El conductor debe prestar siempre atención a las circunstancias del tráfico y actuar si el limitador de velocidad no mantiene una velocidad adecuada.
- El limitador de velocidad no puede reemplazar la concentración y el buen criterio del conductor, siendo este siempre el responsable del manejo seguro del automóvil, a una velocidad adecuada y a una distancia apropiada respecto a otros vehículos, y de conformidad con las normas y disposiciones de tráfico vigentes.

### Información relacionada

- Limitaciones del Limitador de velocidad (p. 312)
- Conectar y desconectar el limitador de velocidad (p. 309)
- Controlar la velocidad del limitador de velocidad (p. 310)

<sup>11</sup> Speed Limiter

<sup>12</sup> NOTA: La figura es esquemática. Los detalles pueden variar según el modelo de automóvil.

- Desconectar y poner el Limitador de velocidad en modo de espera (p. 310)
- Reactivar el limitador de velocidad desde la posición de espera (p. 311)
- Desconectar el limitador de velocidad (p. 312)
- Limitador de velocidad automático (p. 313)
- Limitaciones del Limitador de velocidad automático (p. 316)
- Conectar y desconectar el limitador de velocidad automático (p. 314)
- Modificar la tolerancia del Limitador de velocidad automático (p. 315)

## Conectar y desconectar el limitador de velocidad

Para poder regular la velocidad, debe seleccionarse y activarse antes la función Limitador de velocidad (SL<sup>13</sup>).

## Sitúe el limitador de velocidad en modo de espera

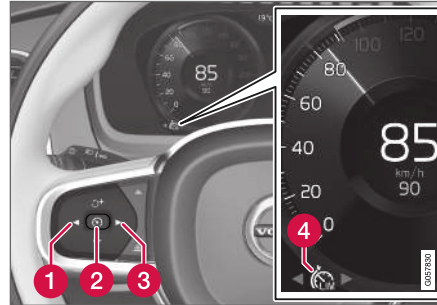



NOTA: La figura es esquemática. Los detalles pueden variar según el modelo de automóvil.

- Pulse ◀ (1) o ▶ (3) para navegar hasta el símbolo/función de limitador de velocidad  (4).
  - > Se muestra el símbolo (4) y el limitador de velocidad se sitúa en modo de espera.

## Activar el limitador de velocidad

El limitador de velocidad no podrá activarse hasta el arranque del motor. La velocidad máxima más baja que puede guardarse es de 30 km/h (20 mph).

- Con el limitador de velocidad en modo de espera y el símbolo  visualizado:
  - pulse el botón  (2) del volante.
  - > El limitador de velocidad se activa y la velocidad que mantiene el vehículo se guarda como velocidad máxima.

## Información relacionada

- Limitador de velocidad (p. 308)

<sup>13</sup> Speed Limiter

## Controlar la velocidad del limitador de velocidad

El limitador de velocidad (SL<sup>14</sup>) puede programarse a diferentes velocidades.

### Fijar/cambiar la velocidad guardada

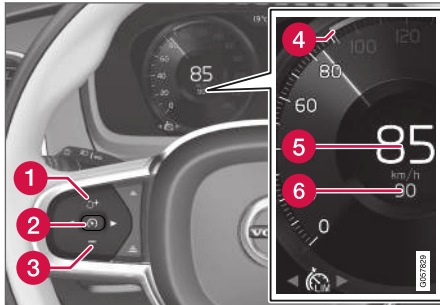

NOTA: La figura es esquemática. Los detalles pueden variar según el modelo de automóvil.

- Cambie la velocidad guardada en la memoria con una pulsación breve o prolongada del botón del volante **+** (1) o **-** (3):
  - Pulsación **breve**: Cada pulsación modifica la velocidad en pasos de +/- 5 km/h (+/- 5 mph).
  - **Pulse y mantenga**: Suelte el botón cuando el indicador de velocidad (4) marque la velocidad deseada.

<sup>14</sup> Speed Limiter

<sup>15</sup> Speed Limiter

- La última pulsación de botón se guarda en la memoria.

### Información relacionada

- Limitador de velocidad (p. 308)

## Desconectar y poner el Limitador de velocidad en modo de espera

El limitador de velocidad (SL<sup>15</sup>) puede desconectarse temporalmente y ponerse en modo de espera.

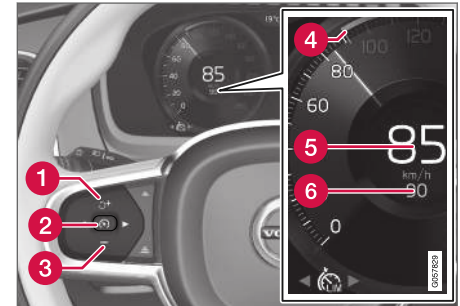

NOTA: La figura es esquemática. Los detalles pueden variar según el modelo de automóvil.

Para desactivar y situar en modo de espera el limitador de velocidad:

- Pulse el botón  del volante (2).
  - > Las señales y los símbolos de limitación de velocidad en la pantalla del conductor pasan de color BLANCO a GRIS. El limitador de velocidad se desconecta y el conductor puede superar la velocidad máxima programada.

## Desactivación temporal con el acelerador

El límite de velocidad también puede desactivarse y superarse temporalmente con el acelerador sin necesidad de que el Limitador de velocidad haya pasado previamente al modo de espera. Por ejemplo, para poder acelerar rápidamente el vehículo en una situación peligrosa.

Proceda de la siguiente manera:

1. Pise el acelerador a fondo y suéltelo para interrumpir la aceleración cuando se alcance la velocidad deseada.
  - > En esta situación, el limitador de velocidad continúa activado y el símbolo de la pantalla del conductor está por tanto en color BLANCO.
2. Suelte el acelerador por completo una vez finalizada la aceleración temporal.
  - > A continuación, el vehículo frena automáticamente a la última velocidad máxima guardada.

## Información relacionada

- Limitador de velocidad (p. 308)

## Reactivar el limitador de velocidad desde la posición de espera

Se puede reactivar el Limitador de velocidad (SL<sup>16</sup>) después de haberlo desactivado temporalmente y haberlo dejado en modo de espera.

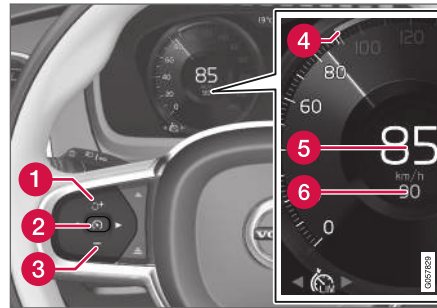

NOTA: La figura es esquemática. Los detalles pueden variar según el modelo de automóvil.

Para volver a activar el limitador de velocidad desde el modo de espera:

- Pulse el botón del volante (1).
  - > Las señales y los símbolos del limitador de velocidad en la pantalla del conductor pasan de color GRIS a BLANCO. El automóvil mantiene a continuación la última velocidad máxima guardada en la memoria.

o

- Pulse el botón del volante (2).
  - > Las señales y los símbolos de límite de velocidad en la pantalla del conductor pasan de color GRIS a BLANCO. El automóvil utiliza a continuación la velocidad seleccionada.

## Información relacionada

- Limitador de velocidad (p. 308)

<sup>16</sup> Speed Limiter

## Desconectar el limitador de velocidad

El limitador de velocidad (SL<sup>17</sup>) puede desconectarse.

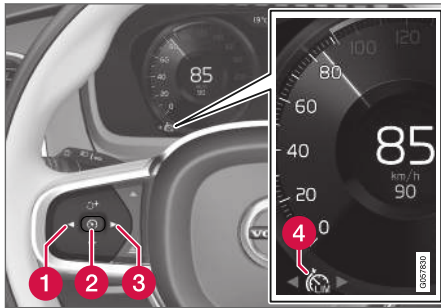

NOTA: La figura es esquemática. Los detalles pueden variar según el modelo de automóvil.

1. Pulse el botón del volante (2).
  - > El limitador de velocidad pasa al modo de espera.
2. Pulse el botón (1) o (3) del volante para cambiar a otra función.
  - > El símbolo de la pantalla del conductor y la señal del Limitador de velocidad (4) se apagan. Se borra por tanto la velocidad máxima programada y/o guardada.

3. Pulse de nuevo el botón (2) del volante.
  - > Se activa otra función.

### Información relacionada

- Limitador de velocidad (p. 308)

## Limitaciones del Limitador de velocidad

Al bajar por carreteras empinadas, la capacidad de frenado del limitador de velocidad puede ser insuficiente, por lo que puede superarse la velocidad máxima almacenada. El sistema avisa en ese caso al conductor con el mensaje **Limite velocidad excedido** en la pantalla del conductor.

### **NOTA**

El mensaje de texto de que se ha excedido la velocidad máxima se activa si la velocidad se sobrepasa como mínimo 3 km/h (2 mph).

### Información relacionada

- Limitador de velocidad (p. 308)

<sup>17</sup> Speed Limiter

### Limitador de velocidad automático

La función Limitador de velocidad automático (ASL<sup>18</sup>) ayuda al conductor a adaptar la velocidad máxima del vehículo a lo que indican las señales de límite de velocidad.

La función Limitador de velocidad (SL<sup>19</sup>) puede cambiarse a limitador de velocidad automático (ASL).



El Limitador de velocidad automático utiliza la información de límite de velocidad de la función de información de señales de tráfico<sup>20</sup> para adaptar automáticamente la velocidad máxima del vehículo.

**⚠ PRECAUCIÓN**

- La función ASL es un apoyo complementario al conductor concebido para facilitar la conducción y hacer esta más segura. Sin embargo, no es capaz de gestionar todas las situaciones en todo tipo de condiciones de tráfico, climatológicas y viales.
- Aunque el conductor vea claramente la señal de tráfico relativa a la velocidad, la información sobre velocidad de la función Información de señales de tráfico (RSI a ASL) puede ser incorrecta. En estos casos, el conductor debe actuar y ajustar adecuadamente la velocidad.
- ASL no puede reemplazar la concentración y el buen criterio del conductor, siendo este siempre el responsable del manejo seguro del automóvil, a una velocidad adecuada y a una distancia apropiada respecto a otros vehículos, y de conformidad con las normas y disposiciones de tráfico vigentes.
- Véase también la sección titulada "Limitaciones de la Información sobre señales de tráfico".

### ¿Está activo SL o ASL?

Los símbolos en la pantalla del conductor muestran el limitador de velocidad que está activo:

Símbolo	SL	ASL
 A	✓	✓
 Está activado el símbolo de señales <sup>B</sup> después de "70" = ASL.		✓

A Símbolo BLANCO: El sistema está activo, símbolo GRIS: Modo de espera.

B Véase la siguiente sección titulada "Símbolo ASL" en lo que se refiere al significado del color del símbolo.

<sup>18</sup> Automatic Speed Limiter

<sup>19</sup> Speed Limiter

<sup>20</sup> Road Sign Information – RSI

## ◀ Símbolo ASL



El símbolo de señal (junto a la velocidad "70" guardada en la memoria, en el centro del velocímetro) puede adoptar tres colores, los cuales tienen diferentes significados:

Color del símbolo de señal	Significado
Amarillo verdoso	El ASL está activo
Gris	El ASL está en modo de espera
Naranja	ASL se halla en modo de espera temporal, por ejemplo, por no haber sido capaz de leer una señal de tráfico.

### Información relacionada

- Limitador de velocidad (p. 308)

## Conectar y desconectar el limitador de velocidad automático

La función Limitador de velocidad automático (ASL<sup>21</sup>) puede activarse y desactivarse como suplemento del limitador de velocidad (SL<sup>22</sup>).

### Activar ASL



El botón **Limite de vel. automático** se sitúa en la vista de funciones de la pantalla central.

Para activar el limitador de velocidad automático:

1. Pulse el botón **Limite de vel. automático**.
  - > El ASL se sitúa en modo de espera, el botón muestra una indicación verde y la pantalla del conductor presenta un símbolo de una señal en el centro del cuentakilómetros.
2. Pulse el botón  del volante.
  - > El ASL se conecta con la velocidad del vehículo en ese momento.

### NOTA

- Si la función Limitador de velocidad automático está activada, la información de señales de tráfico aparece en la pantalla del conductor aunque no esté activada la RSI.
- Para que desaparezca la información de señales de tráfico de la pantalla del conductor, deben desactivarse **tanto** el Limitador de velocidad automático como la RSI.
- Cuando está activada la función Limitador de velocidad automático pero la RSI está desactivada, no se recibirán advertencias de la RSI. En esta situación tampoco se pueden modificar los ajustes de la RSI. Para poder modificar los ajustes y recibir advertencias es necesario activar la RSI.

<sup>21</sup> Automatic Speed Limiter

<sup>22</sup> Speed Limiter



## Desactivar ASL

Para desactivar el limitador de velocidad automático:

- Pulse el botón **Asistente de límite de velocidad** de la vista de funciones.
  - > El ASL se desconecta y la indicación del botón pasa a color GRIS. Se activa el SL.

### PRECAUCIÓN

El vehículo deja de observar el límite de velocidad de las señales de tráfico al pasar del ASL al SL. Solo mantiene entonces la velocidad máxima guardada en la memoria.

## Información relacionada

- Limitador de velocidad (p. 308)

## Modificar la tolerancia del Limitador de velocidad automático

La función Limitador de velocidad automático (ASL<sup>23</sup>) puede programarse con diferentes niveles de tolerancia.

El límite de velocidad puede aumentarse o reducirse. Si el vehículo sigue la velocidad máxima indicada en las señales, por ejemplo, 70 km/h (43 mph), el conductor puede dejar que el vehículo mantenga una velocidad de 75 km/h (47 mph).

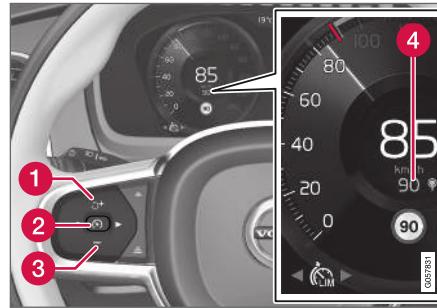

Botones y símbolos de las funciones<sup>24</sup>.

- Pulse el botón **+** (1) del volante hasta cambiar 70 km/h (43 mph) por 75 km/h (47 mph) en el centro de del velocímetro (4).
  - > El vehículo utiliza a continuación la tolerancia seleccionada 5 km/h (4 mph) cuando la señales de límite de velocidad muestran 70 km/h (43 mph).

La tolerancia continúa activa hasta que se pasa por una señal de tráfico con una velocidad inferior o superior. El vehículo observa entonces el nuevo límite de velocidad y la tolerancia se borra de la memoria.

Si está conectado el sistema de información sobre señales de tráfico\*, el límite de velocidad se muestra después con una señal ROJA en la escala del velocímetro.

La tolerancia se ajusta de la misma manera que al programar la velocidad del limitador.

### NOTA

La máxima tolerancia que puede elegirse es de +/- 10 km/h (5 mph).

## Información relacionada

- Limitador de velocidad (p. 308)

<sup>23</sup> Automatic Speed Limiter

<sup>24</sup> NOTA: La figura es esquemática. Los detalles pueden variar según el modelo de automóvil.

## Limitaciones del Limitador de velocidad automático

La velocidad se limita automáticamente con ayuda de la información de límite de velocidad de la función RSI<sup>25</sup>, no de las señales de límite de velocidad de la carretera.

Si el RSI<sup>25</sup> no puede interpretar ni transmitir la información de límite de velocidad al ASL, el ASL se pone en modo de espera y pasa al SL. En estos casos, el conductor debe actuar y reducir la velocidad según sea apropiado.

El ASL volverá a activarse cuando la función RSI<sup>25</sup> puede interpretar y transmitir la información de límite de velocidad al ASL.

Véase también el apartado titulado "Limitaciones de la Información de señales de tráfico".

### Información relacionada

- Limitador de velocidad (p. 308)

## Control de velocidad constante

El programador de velocidad (CC<sup>26</sup>) ayuda al conductor a mantener una velocidad constante, lo que proporciona una experiencia de conducción más relajante en autopistas y vías rectas de largo recorrido con un flujo de tráfico regular.

### Visión de conjunto

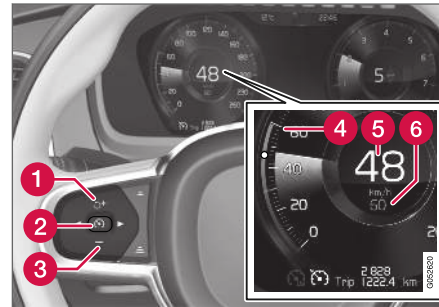

Botones y símbolos de las funciones<sup>27</sup>.

- 1 : Activa el programador de velocidad desde el modo de espera y recupera la velocidad guardada
- 1 : Aumenta la velocidad guardada
- 2 : **Desde modo de espera** - activa el programador de velocidad y guarda la velocidad actual

- 2 : **Desde modo activo** - desactiva/cambia el programador de velocidad a modo de espera
- 3 : Reduce la velocidad guardada
- 4 : Cursor de velocidad guardada
- 5 : Velocidad del vehículo
- 6 : Velocidad guardada

### **NOTA**

Los automóviles equipados con programador de velocidad adaptativa\* permiten alternar entre programador de velocidad y programador de velocidad adaptativa. Consulte el epígrafe "Alternar entre CC y ACC".

<sup>25</sup> Road Sign Information - RSI

<sup>26</sup> Cruise Control

<sup>27</sup> NOTA: La figura es esquemática. Los detalles pueden variar según el modelo de automóvil.

**⚠ PRECAUCIÓN**

- La función Programador de velocidad es un apoyo complementario al conductor concebido para facilitar la conducción y hacer esta más segura. Sin embargo, no es capaz de gestionar todas las situaciones en todo tipo de condiciones de tráfico, climatológicas y viales.
- Se recomienda al conductor que lea todos los apartados del manual de propietario referentes a esta función para conocer, entre otros, sus limitaciones, las cuales deberá conocer antes de utilizar dicha función (véase la lista de enlaces al final de este artículo).
- El programador de velocidad no puede reemplazar la concentración y el buen criterio del conductor, siendo este siempre el responsable del manejo seguro del automóvil, a una velocidad adecuada y a una distancia apropiada respecto a otros vehículos, y de conformidad con las normas y disposiciones de tráfico vigentes.

**Información relacionada**

- Conectar y desconectar el control de velocidad constante (p. 317)
- Controlar la velocidad del control de velocidad constante (p. 318)

- Desconectar y poner el Control de velocidad constante en modo de espera (p. 319)
- Reactivar el control de velocidad constante desde la posición de espera (p. 320)
- Desconectar el control de velocidad constante (p. 321)

**Conectar y desconectar el control de velocidad constante**

Para poder regular la velocidad, debe seleccionarse y activarse antes la función Programador de velocidad (CC<sup>28</sup>).

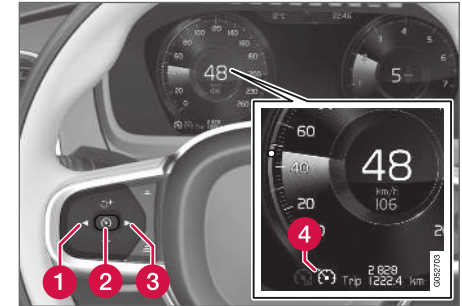

NOTA: La figura es esquemática. Los detalles pueden variar según el modelo de automóvil.

**Configuración del programador de velocidad en modo de espera**



Para situar el programador de velocidad en modo de espera:

- Pulse ◀ (1) o ▶ (3) para desplazarse al símbolo o la función  (4).
- > Se muestra el símbolo y, a continuación, puede activarse el Control de velocidad constante.

## « Active/inicie el programador de velocidad

Para poder activar el Control de velocidad constante desde el modo de espera, el vehículo debe circular a como mínimo 30 km/h (20 mph) La velocidad más baja que puede guardarse es de 30 km/h (20 mph).

Para activar el control de velocidad constante:

- Cuando se muestra el símbolo o la función , pulse el botón  (2) del volante.
- > El control de velocidad constante se activa y la velocidad que mantiene el vehículo se guarda como velocidad.

### **i** NOTA

El programador de velocidad no puede conectarse a una velocidad inferior a 30 km/h (20 mph).

### Información relacionada

- Control de velocidad constante (p. 316)

## Controlar la velocidad del control de velocidad constante

El programador de velocidad (CC<sup>29</sup>) puede programarse a diferentes velocidades.

### Fijar/cambiar la velocidad guardada

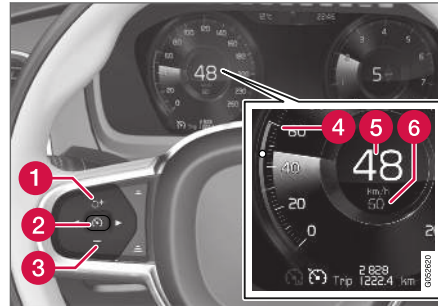

NOTA: La figura es esquemática. Los detalles pueden variar según el modelo de automóvil.

- Cambie la velocidad guardada en la memoria con una pulsación breve o prolongada del botón del volante **+** (1) o **-** (3):
  - Pulsación **breve**: Cada pulsación modifica la velocidad en pasos de +/- 5 km/h (+/- 5 mph).
  - **Pulse y mantenga**: Suelte el botón cuando el indicador de velocidad (4) marque la velocidad deseada

- La última pulsación de botón se guarda en la memoria.

Si la velocidad se aumenta con el acelerador antes de pulsar el botón **+** (1) del volante, se guarda la velocidad mantenida por el vehículo, siempre que el conductor mantenga el pie sobre el acelerador al pulsar el botón.

Un aumento transitorio de la velocidad con el pedal del acelerador, por ejemplo, al adelantar, no afecta a la programación. El automóvil vuelve a adoptar la última velocidad guardada en la memoria cuando se suelta el pedal del acelerador.

### Utilizar el freno motor en lugar de freno de servicio

El control de velocidad constante regula la velocidad aplicando ligeramente el freno de servicio. En pendientes cuesta abajo, puede resultar conveniente iniciar la marcha algo más deprisa y dejar que el freno motor disminuya el aumento de velocidad. En ese caso, el conductor puede desconectar temporalmente el frenado del control de velocidad constante.

Para proceder de este modo:

- Pise el acelerador hasta aproximadamente la mitad y suelte el pedal.
  - > El control de velocidad constante desconecta la activación del freno automático y frena a continuación solamente con el freno motor.

### Programador de velocidad en función del modo de conducción

La forma de mantener la velocidad por parte de programador de velocidad puede variar según el modo de conducción seleccionado<sup>30</sup>.

#### Control de velocidad constante Eco Cruise

Con el modo de conducción ECO, las aceleraciones y frenadas del programador de velocidad serán más suaves respecto a otros modos de conducción para propiciar una economía de combustible y un desempeño ambiental óptimos. Ello puede hacer que la velocidad del vehículo se sitúe durante un momento ligeramente por encima o por debajo de la velocidad registrada.

Vea información complementaria en el apartado "Modo de conducción ECO", dentro del epígrafe "Programador de velocidad Eco Cruise".

#### Control de velocidad constante Dynamic Cruise

Con el modo de conducción Dynamic, las aceleraciones y frenadas del programador de veloci-

dad se percibirán como más potentes y directas respecto a otros modos de conducción.

#### Información relacionada

- Control de velocidad constante (p. 316)

### Desconectar y poner el Control de velocidad constante en modo de espera

El programador de velocidad (CC<sup>31</sup>) puede desconectarse temporalmente y ponerse en modo de espera para volver a activarse después.

### Desconectar y poner el control de velocidad constante en modo de espera

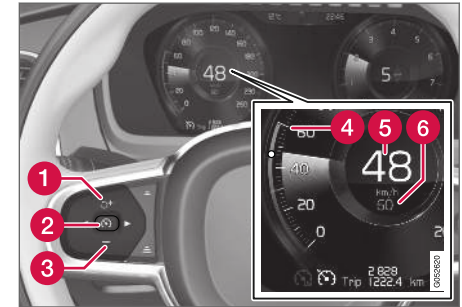

NOTA: La figura es esquemática. Los detalles pueden variar según el modelo de automóvil.

<sup>30</sup> Vea información complementaria en el apartado "Modos de conducción".

<sup>31</sup> Cruise Control

◀ Para situar el programador de velocidad en modo de espera:

- Pulse el botón  del volante (2).
  - > Las marcas y símbolos del programador de velocidad en la pantalla de conductor cambian su color de BLANCO a GRIS. Ello indica la desactivación temporal del programador de velocidad, por lo que el conductor deberá regular la velocidad por sí mismo.

### Modo de espera por actuación del conductor

El control de velocidad constante se desconecta temporalmente y se pone en el modo de espera si:

- se utiliza el freno de servicio
- el selector de marcha se pone en la posición **N**
- se mantiene pisado el pedal de embrague durante más de 1 minuto
- el conductor mantiene una velocidad superior a la guardada en la memoria durante más de 1 minuto.

A continuación, el conductor debe regular él mismo la velocidad.

Un aumento transitorio de la velocidad con el pedal del acelerador, por ejemplo, al adelantar, no afecta a la programación. El automóvil vuelve a adoptar la última velocidad guardada en la memoria cuando se suelta el pedal del acelerador.

### Modo de espera automático

El control de velocidad constante se desconecta temporalmente y pasa al modo de espera si:

- los neumáticos pierden la adherencia a la calzada
- el régimen de giro es demasiado alto o demasiado bajo
- la temperatura de frenado es demasiado alta
- la velocidad baja a menos de 30 km/h (20 mph).

A continuación, el conductor debe regular él mismo la velocidad.

### Información relacionada

- Control de velocidad constante (p. 316)

## Reactivar el control de velocidad constante desde la posición de espera

El programador de velocidad (CC<sup>32</sup>) puede desconectarse temporalmente y ponerse en modo de espera para volver a activarse después.

### Volver a activar el control de velocidad constante desde la posición de espera

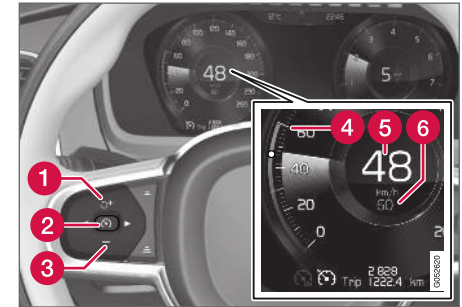

NOTA: La figura es esquemática. Los detalles pueden variar según el modelo de automóvil.

Para activar el programador de velocidad desde modo de espera:

- Pulse el botón  del volante (1).
  - > Las señales del control de velocidad constante en la pantalla del conductor pasan de color GRIS a BLANCO. El automóvil mantiene a continuación la última velocidad guardada en la memoria.

o

Para activar el programador de velocidad desde modo de espera:

- Pulse el botón  del volante (2).
  - > Las señales y los símbolos del control de velocidad constante en la pantalla del conductor pasan de color GRIS a BLANCO. El automóvil mantiene a continuación la velocidad seleccionada.

### PRECAUCIÓN

Puede producirse un aumento notable de la velocidad al restablecerse la velocidad con el botón de volante .

### Información relacionada

- Control de velocidad constante (p. 316)

## Desconectar el control de velocidad constante

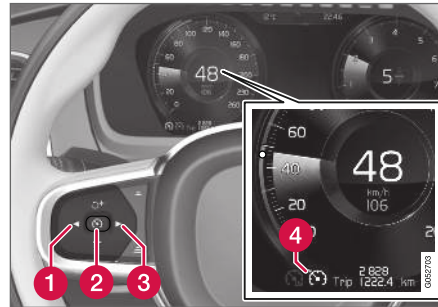

El control de velocidad constante (Cruise Control - CC) puede desconectarse.



Botones y símbolos de las funciones<sup>33</sup>.

Para desconectar el control de velocidad constante:

1. Pulse el botón  del volante (2).
  - > El control de velocidad constante pasa al modo de espera.

2. Pulse el botón ◀ (1) o ▶ (3) del volante para cambiar a otra función.
  - > El símbolo de la pantalla del conductor correspondiente al programador de velocidad  (4) se apaga. Se borrará por tanto la velocidad programada y/o guardada.
3. Pulse de nuevo el botón  (2) del volante.
  - > Se activa otra función.

### NOTA

Los automóviles equipados con programador de velocidad adaptativa\* permiten alternar entre programador de velocidad y programador de velocidad adaptativa. Consulte el epígrafe "Alternar entre CC y ACC".

### Información relacionada

- Control de velocidad constante (p. 316)

<sup>32</sup> Cruise Control

<sup>33</sup> NOTA: La figura es esquemática. Los detalles pueden variar según el modelo de automóvil.

## Alerta de distancia\*

La función Alerta de distancia<sup>34</sup> puede ayudar al conductor a darse cuenta de que el intervalo de tiempo que le separa del vehículo que circula por delante es demasiado pequeño.

Sin embargo, para que pueda aparecer la alerta de distancia es necesario que el automóvil esté equipado con una Pantalla de visualización frontal, en la que se muestra un símbolo en el parabrisas mientras el intervalo de tiempo de separación respecto al vehículo que circula delante sea inferior al valor predeterminado.

La alerta de distancia está activa a velocidades superiores a 30 km/h (20 mph) y solo detecta vehículos que circulan delante en la misma dirección. No informa sobre vehículos lentos, parados o que circulan en dirección contraria.

### NOTA

- La Alerta de distancia solo se encuentra en automóviles que pueden mostrar la información en el parabrisas mediante la llamada Pantalla de visualización frontal.
- La alerta de distancia está desconectada cuando está activo el control de velocidad constante adaptativo.

### PRECAUCIÓN

La alerta de distancia solo reacciona si el intervalo de tiempo respecto al vehículo delantero es inferior al valor preajustado. La velocidad del automóvil no se modifica.

### NOTA

Dependiendo del mercado, esta función puede venir de serie o ser un equipamiento opcional.

## Información relacionada

- Pantalla de visualización frontal para la Alerta de distancia (p. 322)
- Conecte y conecte la alerta de distancia (p. 323)
- Programar el intervalo de tiempo de la alerta de distancia (p. 324)
- Limitaciones del sistema de alerta de distancia (p. 325)

## Pantalla de visualización frontal para la Alerta de distancia<sup>35</sup>

En vehículos equipados con pantalla de visualización frontal\*, se muestra un símbolo en el parabrisas cuando el intervalo de tiempo con respecto al vehículo que circula delante es inferior al valor programado.

<sup>34</sup> Distance Alert

<sup>35</sup> La función Alerta de distancia está disponible solo en automóviles dotados de la posibilidad de mostrar información en el parabrisas mediante la llamada Pantalla de visualización frontal.





Símbolo de alerta de distancia en el parabrisas<sup>36</sup>.

Es indispensable que esté activada la función **Mostrar apoyo al conductor** a través de ajustes en el sistema de menú del vehículo. Véase cómo se procede en el apartado titulado "Pantalla de visualización frontal".

#### **i** NOTA

Las señales de advertencia visuales en el parabrisas pueden resultar difíciles de detectar bajo una luz intensa del sol, con reflejos, contrastes luminosos extremos, durante el uso de gafas de sol o si el conductor no dirige la mirada recta hacia adelante.

#### Información relacionada

- Alerta de distancia\* (p. 322)
- Pantalla de visualización frontal\* (p. 146)

#### Conecte y conecte la alerta de distancia<sup>37</sup>

La función Alerta de distancia<sup>38</sup> puede ajustarse con distintos intervalos de tiempo y también apagarse.

#### Conexión y desconexión



Pulse el botón **Distance Alert** de la vista de funciones de la pantalla central.

- Indicador VERDE del botón: la Alerta de distancia está activada.
- Indicador GRIS del botón: la Alerta de distancia está desactivada.

La Alerta de distancia se activa automáticamente tras cada arranque del motor.

#### Información relacionada

- Alerta de distancia\* (p. 322)

<sup>36</sup> NOTA: La figura es esquemática. Los detalles pueden variar según el modelo de automóvil.

<sup>37</sup> La función Alerta de distancia solo está disponible en automóviles que pueden mostrar información en el parabrisas mediante la llamada Pantalla de visualización frontal.

<sup>38</sup> Distance Alert

## Programar el intervalo de tiempo de la alerta de distancia<sup>39</sup>

La función Alerta de distancia<sup>40</sup> puede programarse con diferentes intervalos de tiempo.



El conductor puede seleccionar diferentes intervalos de tiempo que se indican en la pantalla del conductor en forma de 1 a 5 rayas horizontales.

Cuanto más rayas, mayor es el intervalo de tiempo. Una raya

equivale a una distancia de seguridad de aproximadamente 1 segundo, 5 rayas equivalen a 3 segundos.

El mismo símbolo se muestra también cuando está conectada la función de control de velocidad constante adaptativo.

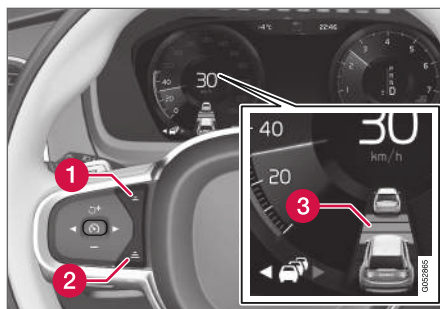

Control de intervalo de tiempo.

- 1 Reducir el intervalo de tiempo
  - 2 Aumentar el intervalo de tiempo
  - 3 Indicación de distancia
- Pulse el botón (1) o (2) del volante para reducir o aumentar el intervalo de tiempo.
- > La indicación de distancia (3) muestra el intervalo de tiempo.

### **i** NOTA

- Cuando mayor sea la velocidad, mayor será la distancia en metros de un intervalo de tiempo determinado.
- Utilice tan sólo el intervalo de tiempo permitido según el reglamento nacional de tráfico.
- El tiempo de separación programado es utilizado también por las funciones Programador de velocidad adaptativo y Pilot Assist.

### **⚠** PRECAUCIÓN

- Emplee únicamente un tiempo de separación apropiado a las condiciones de tráfico en ese momento.
- El conductor debe ser consciente de que los tiempos de separación reducidos ofrecen un tiempo limitado para reaccionar y actuar en caso de producirse una situación de tráfico inesperada.

### Información relacionada

- Alerta de distancia\* (p. 322)

<sup>39</sup> La función Alerta de distancia solo está disponible en automóviles que pueden mostrar información en el parabrisas mediante la llamada Pantalla de visualización frontal.

<sup>40</sup> Distance Alert

## Limitaciones del sistema de alerta de distancia<sup>41</sup>

La capacidad de la función Alerta de distancia<sup>42</sup> puede reducirse en algunas situaciones.

### PRECAUCIÓN

- La función Alerta de distancia es un apoyo complementario al conductor concebido para facilitar la conducción y hacer esta más segura. Sin embargo, no es capaz de gestionar todas las situaciones en todo tipo de condiciones de tráfico, climatológicas y viales.
- El tamaño de los vehículos puede afectar a la capacidad de detección, por ejemplo, con las motocicletas, lo que puede hacer que la lámpara de advertencia se encienda con un tiempo de separación inferior al configurado o que temporalmente no se emita el aviso.
- Si la velocidad es muy elevada, la lámpara puede encenderse con un tiempo de separación inferior al programado debido a limitaciones en el alcance de la unidad de radar.
- La alerta de distancia no puede remplazar la concentración y el buen criterio del conductor, siendo este siempre el responsable del manejo seguro del automóvil, a una velocidad adecuada y a una distancia apropiada respecto a otros vehículos, y de conformidad con las normas y disposiciones de tráfico vigentes.

### NOTA

El sistema utiliza la unidad de radar del vehículo, la cual presenta algunas limitaciones generales. Véase el apartado "Limitaciones de la unidad de radar".

### Información relacionada

- Alerta de distancia\* (p. 322)

<sup>41</sup> La función Alerta de distancia solo está disponible en automóviles que pueden mostrar información en el parabrisas mediante la llamada Pantalla de visualización frontal.

<sup>42</sup> Distance Alert

## Control de velocidad constante adaptativo\*

El programador de velocidad adaptativo (ACC<sup>43</sup>) ayuda al conductor a mantener una velocidad uniforme y un intervalo de tiempo programado en relación con el vehículo que circula delante.

Un control de velocidad constante adaptativo ofrece una sensación de conducción más relajada durante viajes de largo recorrido por autopistas y carreteras nacionales rectas con flujos de tráfico uniformes.

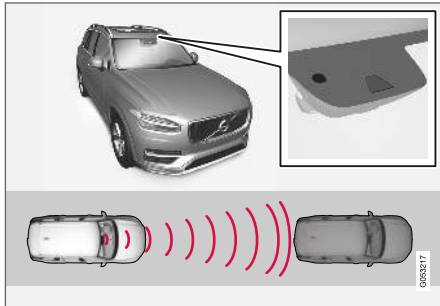

La unidad de cámara y radar mide la distancia con respecto al vehículo que circula delante<sup>44</sup>.

El conductor selecciona la velocidad y el intervalo de distancia con respecto al vehículo que circula

delante. Si la unidad de cámara y radar detecta un vehículo lento delante del coche, la velocidad se adapta de forma automática en función del intervalo de distancia programado. Cuando no hay ningún vehículo delante, el automóvil avanza a la velocidad seleccionada.



## PRECAUCIÓN

- La función Programador de velocidad adaptativo es un apoyo complementario al conductor concebido para facilitar la conducción y hacer esta más segura. Sin embargo, no es capaz de gestionar todas las situaciones en todo tipo de condiciones de tráfico, climatológicas y viales.
- Se recomienda al conductor que lea todos los apartados del manual de propietario referentes a esta función para conocer, entre otros, sus limitaciones, las cuales deberá conocer antes de utilizar dicha función (véase la lista de enlaces al final de este artículo).
- El programador de velocidad adaptativo no puede reemplazar la concentración y el buen criterio del conductor, siendo siempre el responsable del manejo seguro del automóvil, a una velocidad adecuada y a una distancia apropiada respecto a otros vehículos, y de conformidad con las normas y disposiciones de tráfico vigentes.

<sup>43</sup> Adaptive Cruise Control

<sup>44</sup> NOTA: La figura es esquemática. Los detalles pueden variar según el modelo de automóvil.

**i NOTA**

Dependiendo del mercado, esta función puede venir de serie o ser un equipamiento opcional.

El Control de velocidad constante adaptativo regula la velocidad acelerando y frenando el vehículo. Es normal oír un débil sonido de los frenos cuando estos se utilizan para ajustar la velocidad.

El control adaptativo de velocidad constante trata de regular la velocidad de manera suave. En situaciones que requieran un frenado rápido, deberá frenar el conductor. Nos referimos a situaciones en que la diferencia de velocidad es muy grande o cuando el vehículo que circula por delante frena con fuerza. Debido a las limitaciones de la unidad de radar, el frenado puede producirse de manera imprevista o no tener lugar.

El control de velocidad constante adaptativo trata de mantener la distancia de seguridad con vehículos que circulan en el mismo carril según el intervalo de tiempo programado por el conductor. Si la unidad de radar no detecta ningún vehículo, el automóvil continuará manteniendo la velocidad programada y guardada en la memoria por el conductor. Lo mismo sucede si la velocidad del vehículo que circula delante aumenta y supera la guardada en la memoria.

En vehículos con caja de cambios automática:

- El Control de velocidad constante adaptativo puede seguir a otro vehículo a velocidades desde cero hasta 200 km/h (125 mph).

En vehículos con caja de cambios manual:

- El programador de velocidad adaptativo puede seguir a otro vehículo a velocidades desde 30 km/h (20 mph) hasta 200 km/h (125 mph).

**⚠ PRECAUCIÓN**

- El control de velocidad constante adaptativo no es un sistema previsto para evitar una colisión. El conductor detenta siempre la responsabilidad y debe intervenir si el sistema no detecta un vehículo situado por delante.
- El programador de velocidad adaptativo no detecta personas ni animales, ni tampoco pequeños vehículos como bicicletas o ciclomotores. Tampoco remolques de baja altura ni vehículos y objetos parados, lentos o que circulan en sentido contrario.
- No utilice el programador de velocidad adaptativo en situaciones como, por ejemplo, tráfico urbano, cruces, firme deslizante, acumulación de agua o aguanieve en la calzada, lluvia/nevada intensa, mala visibilidad, carreteras sinuosas o entradas y salidas de vía.

**! IMPORTANTE**

El mantenimiento los componentes del control de velocidad constante adaptativo sólo debe efectuarse en un taller. Recomendamos los servicios de un taller autorizado Volvo.

## « Visión de conjunto

### Control

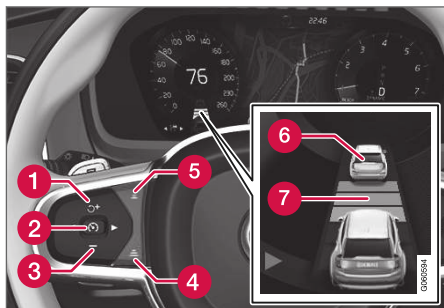

Botones y símbolos del sistema<sup>44</sup>.

- 1 : Activa el programador de velocidad adaptativo desde el modo de espera y recupera la velocidad guardada
- 1 : Aumenta la velocidad guardada
- 2 : Desde modo de espera - activa el programador de velocidad adaptativo y guarda la velocidad actual
- 2 : Desde modo activo - desactiva/cambia el programador de velocidad adaptativo a modo de espera
- 3 : Reduce la velocidad guardada

- 4 Aumenta el intervalo de distancia con respecto al vehículo que circula delante
- 5 Reduce el intervalo de distancia con respecto al vehículo que circula delante
- 6 Indicación de vehículo objetivo: el ACC ha detectado y sigue un vehículo según el intervalo de tiempo programado
- 7 Símbolo de intervalo de distancia con respecto al vehículo que circula delante

### NOTA

Los automóviles equipados con programador de velocidad adaptativa\* permiten alternar entre programador de velocidad y programador de velocidad adaptativa. Consulte el epígrafe "Alternar entre CC y ACC".

## Pantalla del conductor

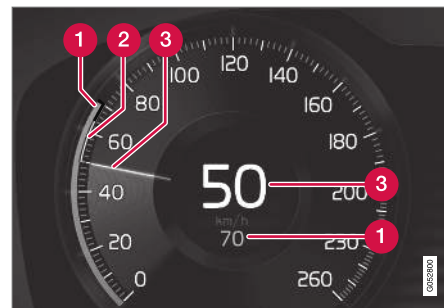

Indicación de velocidades<sup>44</sup>.

- 1 Velocidad guardada
- 2 Velocidad del vehículo que circula delante.
- 3 Velocidad del vehículo propio.

Para ver diferentes combinaciones de símbolos según la situación de tráfico, véase la sección titulada "Símbolos y mensajes del Control de velocidad constante adaptativo.

### Información relacionada

- Programador de velocidad adaptativo y Advertencia de riesgo de colisión (p. 329)
- Pantalla de visualización frontal para el Programador de velocidad adaptativo ante riesgo de colisión (p. 330)

<sup>44</sup> NOTA: La figura es esquemática. Los detalles pueden variar según el modelo de automóvil.

- Conectar y desconectar el control de velocidad constante adaptativo (p. 330)
- Controlar la velocidad del control de velocidad constante adaptativo (p. 332)
- Programar el intervalo de hora del control de velocidad constante adaptativo (p. 333)
- Conectar y desconectar el control de velocidad constante adaptativo (p. 334)
- Asistente de adelantamiento con el Programador de velocidad adaptativo (p. 336)
- Activar el Asistente de adelantamiento con Programador de velocidad adaptativo (p. 337)
- Limitaciones del Asistente de adelantamiento con Programador de velocidad adaptativo (p. 337)
- Cambio de objetivo con Programador de velocidad adaptativo (p. 338)
- Frenado automático con Programador de velocidad adaptativo (p. 339)
- Limitaciones del Programador de velocidad adaptativo (p. 340)
- Cambiar entre el control de velocidad constante normal y el control de velocidad constante adaptativo (p. 340)
- Símbolos y mensajes del control de velocidad constante adaptativo (p. 342)

## Programador de velocidad adaptativo y Advertencia de riesgo de colisión

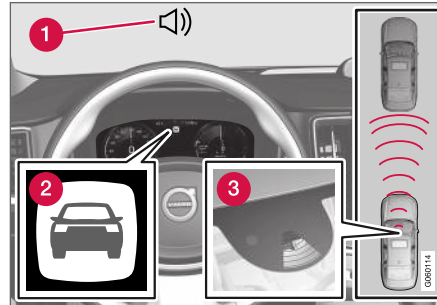

Sonido y símbolo de Advertencia de colisión<sup>45</sup>.

- 1 Señal acústica de advertencia en caso de riesgo de colisión
- 2 Símbolo de advertencia en caso de riesgo de colisión
- 3 Medición de la distancia con la unidad de cámara y radar

El control de velocidad constante adaptativo utiliza aproximadamente un 40 % de la capacidad del freno de servicio. Si es necesario frenar el automóvil con mayor fuerza de la que es capaz de hacerlo el Control de velocidad constante adaptativo y el conductor no frena, se activará una luz de advertencia y una señal acústica para

avisar al conductor de que debe actuar inmediatamente.

### **PRECAUCIÓN**

El control de velocidad constante adaptativo solo avisa de vehículos que detecta su radar. Por eso, una advertencia puede no activarse o producirse con cierto retraso.

- Nunca espere ninguna advertencia para frenar cuando sea necesario.

### Información relacionada

- Control de velocidad constante adaptativo\* (p. 326)

<sup>45</sup> NOTA: La figura es esquemática. Los detalles pueden variar según el modelo de automóvil.

## Pantalla de visualización frontal para el Programador de velocidad adaptativo ante riesgo de colisión

Si el vehículo está equipado con pantalla de visualización frontal\*, la advertencia se muestra en el parabrisas con un símbolo intermitente.

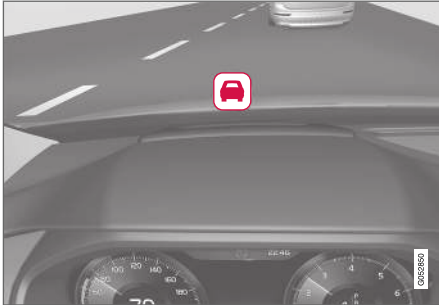

Símbolo de advertencia de colisión en el parabrisas<sup>46</sup>.

### **i** NOTA

Las señales de advertencia visuales en el parabrisas pueden resultar difíciles de detectar bajo una luz intensa del sol, con reflejos, contrastes luminosos extremos, durante el uso de gafas de sol o si el conductor no dirige la mirada recta hacia adelante.

## Información relacionada

- Control de velocidad constante adaptativo\* (p. 326)

## Conectar y desconectar el control de velocidad constante adaptativo

El programador de velocidad adaptativo (ACC<sup>47</sup>) debe activarse y después iniciarse para poder regular la velocidad y la distancia.

## Configuración del programador de velocidad adaptativo en modo de espera

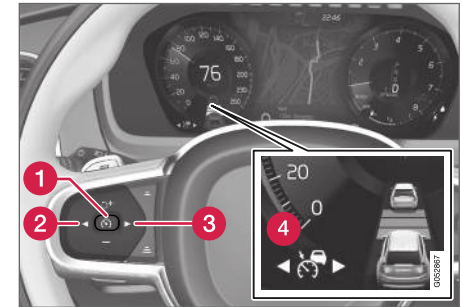

NOTA: La figura es esquemática. Los detalles pueden variar según el modelo de automóvil.

El control de velocidad constante adaptativo se pone en modo de espera automáticamente después de cada arranque del motor. Para situarlo

<sup>46</sup> NOTA: La figura es esquemática. Los detalles pueden variar según el modelo de automóvil.

<sup>47</sup> Adaptive Cruise Control



en modo de espera desde el modo activo, proceda como sigue:

- Pulse el botón de volante ◀ (2) o ▶ (3) para desplazarse al símbolo o la función  (4).
  - > Se muestra el símbolo y el control de velocidad constante adaptativo se pone en modo de espera.



### Iniciar/activar el programador de velocidad adaptativo

Para poder activar el ACC, se requiere lo siguiente:

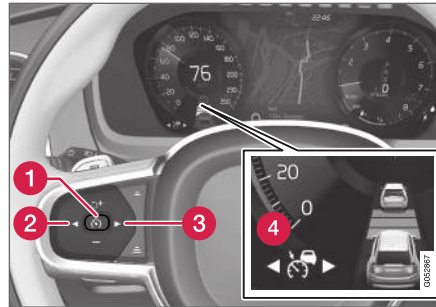
- El conductor debe llevar puesto el cinturón de seguridad y la puerta del conductor ha de estar cerrada.
- Debe haber un vehículo que circula delante (vehículo objetivo) a una distancia razonable o la velocidad debe ser como mínimo de 15 km/h (9 mph).
- En vehículos con caja de cambios manual: La velocidad debe ser como mínimo de 30 km/h (20 mph).



NOTA: La figura es esquemática. Los detalles pueden variar según el modelo de automóvil.

- Cuando se muestra el símbolo o la función  (4), pulse el botón  (1) del volante.
  - > El control de velocidad constante adaptativo se activa y la velocidad del vehículo se almacena y se muestra con cifras en el centro del velocímetro.



Cuando el símbolo de distancia muestra dos vehículos, el ACC regula el intervalo de tiempo con el vehículo que circula delante.



Al mismo tiempo, se señala un intervalo de velocidad.

La velocidad más alta es la velocidad guardada o seleccionada y la más baja la velocidad del vehículo que circula

delante.

### Información relacionada

- Control de velocidad constante adaptativo\* (p. 326)

## Controlar la velocidad del control de velocidad constante adaptativo

El programador de velocidad adaptativo (ACC<sup>48</sup>) puede programarse a diferentes velocidades.

### Fijar/cambiar la velocidad guardada

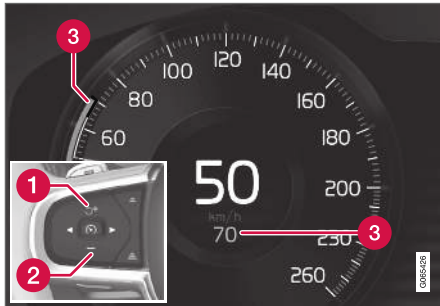

¡Atención! La figura es esquemática. Los detalles pueden variar según el modelo de automóvil y el mercado.

- 1 **+** : Aumenta la velocidad guardada.
- 2 **-** : Reduce la velocidad guardada.
- 3 Velocidad guardada.

- Cambie la velocidad guardada en la memoria con una pulsación breve o prolongada del botón del volante **+** (1) o **-** (2):
  - Pulsación **breve**: Cada pulsación modifica la velocidad en pasos de +/- 5 km/h (+/- 5 mph).
  - **Pulse y mantenga**: Suelte el botón cuando el indicador de velocidad (3) marque la velocidad deseada.
- La última pulsación de botón se guarda en la memoria.

Si la velocidad se aumenta con el acelerador antes de pulsar el botón **+** del volante, se guarda la velocidad mantenida por el vehículo, a condición de que el conductor tenga el pie sobre el acelerador cuando se pulsa el botón.

Un aumento transitorio de la velocidad con el pedal del acelerador, por ejemplo, al adelantar, no afecta a la programación. El automóvil vuelve a adoptar la última velocidad guardada en la memoria cuando se suelta el pedal del acelerador.

### Caja de cambios automática

El programador de velocidad adaptativo puede seguir a otro vehículo a velocidades desde estacionario hasta 200 km/h (125 mph).

Observe que la velocidad mínima programable del Programador de velocidad adaptativo es de

30 km/h (20 mph). Aunque el sistema tenga capacidad para mantener la distancia de seguridad incluso cuando el vehículo está parado, no es posible seleccionar o guardar en la memoria una velocidad inferior a 30 km/h (20 mph).

La máxima velocidad seleccionable es de 200 km/h (125 mph).

### Caja de cambios manual

El programador de velocidad adaptativo puede seguir a otro vehículo a velocidades desde 30 km/h (20 mph) hasta 200 km/h (125 mph).

La velocidad mínima programable en el programador de velocidad adaptativo es de 30 km/h (20 mph), y la máxima 200 km/h (125 mph).

### Información relacionada

- Control de velocidad constante adaptativo\* (p. 326)

<sup>48</sup> Adaptive Cruise Control

## Programar el intervalo de hora del control de velocidad constante adaptativo

El programador de velocidad adaptativo (ACC<sup>49</sup>) puede programarse con diferentes intervalos de tiempo.



El conductor puede seleccionar diferentes intervalos de tiempo que se indican en la pantalla del conductor en forma de 1 a 5 rayas horizontales.

Cuanto más rayas, mayor es el intervalo de tiempo. Una raya

equivale a una distancia de seguridad de aproximadamente 1 segundo, 5 rayas equivalen a 3 segundos.

El mismo símbolo aparece también cuando está activado el sistema de alerta de distancia.

### **i** NOTA

Cuando el símbolo de la pantalla del conductor muestra dos coches, el ACC sigue al vehículo que circula delante con un intervalo de tiempo programado.

Cuando solo se muestra un coche, no hay delante ningún vehículo a una distancia razonable.

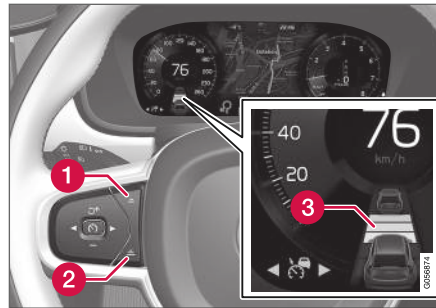

Control de intervalo de tiempo de separación<sup>50</sup>.

- 1** Reducir el intervalo de tiempo
- 2** Aumentar el intervalo de tiempo
- 3** Indicación de distancia

- Pulse el botón (1) o (2) del volante para reducir o aumentar el intervalo de tiempo.
  - > La indicación de distancia (3) muestra el intervalo de tiempo.

Para poder seguir el automóvil que circula delante de manera suave y cómoda, el control de velocidad constante adaptativo permite que el intervalo de tiempo varíe de manera significativa en algunas situaciones. A baja velocidad, cuando las distancias son cortas, el intervalo del control

de velocidad constante adaptativo aumenta ligeramente.

### **i** NOTA

- Cuanto mayor sea la velocidad, mayor será la distancia en metros de un intervalo de tiempo determinado.
- Utilice tan sólo el intervalo de tiempo permitido según el reglamento nacional de tráfico.
- Si el programador de velocidad adaptativo no parece reaccionar con un aumento de la velocidad en la activación, ello puede deberse a que el tiempo de separación respecto al vehículo situado delante es inferior al valor predeterminado.

### **⚠** PRECAUCIÓN

- Emplee únicamente un tiempo de separación apropiado a las condiciones de tráfico en ese momento.
- El conductor debe ser consciente de que los tiempos de separación reducidos ofrecen un tiempo limitado para reaccionar y actuar en caso de producirse una situación de tráfico inesperada.

<sup>49</sup> Adaptive Cruise Control

<sup>50</sup> NOTA: La figura es esquemática. Los detalles pueden variar según el modelo de automóvil.

#### « Selecciona cómo debe mantener la distancia el ACC\* respecto a un vehículo situado delante

El conductor puede seleccionar distintos modos de conducción en relación al mantenimiento del intervalo de tiempo respecto al vehículo delantero por parte del programador de velocidad adaptativo. La selección se realiza mediante el mando de modo de conducción **DRIVE MODE**.

Seleccione una de las siguientes opciones:

- **Eco** - El ACC otorga prioridad a una economía de combustible óptima, lo que puede implicar un mayor intervalo de tiempo respecto al vehículo delantero.
- **Comfort**: El ACC se centra en mantener el intervalo de tiempo ajustado respecto al vehículo delantero de la forma más suave posible.
- **Dynamic**: El ACC otorga prioridad a una adaptación más directa del intervalo de tiempo ajustado respecto al vehículo delantero, lo que, en algunos casos, puede conllevar aceleraciones/frenadas más bruscas.

Vea información adicional en el apartado "Modos de conducción".

Encontrará más información en los apartados "Gestionar la velocidad del Control de velocidad constante" y "Modo de conducción ECO".

#### Información relacionada

- Control de velocidad constante adaptativo\* (p. 326)

#### Conectar y desconectar el control de velocidad constante adaptativo

El programador de velocidad adaptativo (ACC<sup>51</sup>) puede desactivarse temporalmente y situarse en modo de espera para volver a activarse después.

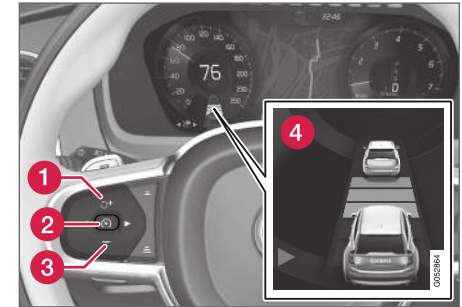

#### Desconectar y poner el control de velocidad constante adaptativo en modo de espera



NOTA: La figura es esquemática. Los detalles pueden variar según el modelo de automóvil.

<sup>51</sup> Adaptive Cruise Control

Para desconectar temporalmente el control de velocidad constante adaptativo y ponerlo en modo de espera:

- Pulse el botón  del volante (2).
  - > El símbolo  en la pantalla del conductor cambia de color BLANCO a GRIS y la velocidad almacenada en el centro del velocímetro cambia de color BEIGE a GRIS.

### PRECAUCIÓN

- Con el programador de velocidad adaptativo en modo de espera, el conductor deberá intervenir para regular él mismo tanto la velocidad como la distancia respecto al vehículo situado por delante.
- Si el programador de velocidad adaptativo se encuentra en modo de espera y el automóvil se acerca demasiado al vehículo delantero, el conductor será advertido sobre la reducida distancia por la función Alerta de distancia.

### Modo de espera por actuación del conductor

El control de velocidad constante adaptativo se desconecta temporalmente y se pone en el modo de espera si:

- se utiliza el freno de servicio.
- el selector de marcha se pone en la posición **N**.
- el conductor mantiene una velocidad superior a la guardada en la memoria durante más de 1 minuto.
- el pedal de embrague se mantiene pisado durante aproximadamente 1 minuto (en vehículos con caja de cambios automática).

Un aumento transitorio de la velocidad con el pedal del acelerador, por ejemplo, al adelantar, no afecta a la programación. El automóvil vuelve a adoptar la última velocidad guardada en la memoria cuando se suelta el pedal del acelerador.

### Modo de espera automático

El programador de velocidad adaptativo depende de otros sistemas como, por ejemplo, el control de estabilidad/antiderrape ESC<sup>52</sup>. Si alguno de estos sistemas deja de funcionar, el programador de velocidad adaptativo se desconecta automáticamente.

### PRECAUCIÓN

En modo de espera automático, el conductor será avisado mediante una señal acústica y un mensaje en la pantalla del conductor.

- En ese caso, el conductor deberá regular por sí mismo la velocidad del automóvil, frenar si se requiere y mantener una distancia segura respecto a otros vehículos.

El modo de espera automático puede deberse a lo siguiente:

- la velocidad es inferior a 5 km/h (3 mph) y el ACC no puede determinar si el elemento detectado es un vehículo parado u otro objeto, por ejemplo, un resalto.
- la velocidad es inferior a 5 km/h (3 mph) y el vehículo que circula delante gira, por lo que deja de ser necesario que el ACC regule la distancia de seguridad.
- la velocidad desciende por debajo de 30 km/h (20 mph) (solo en vehículos con caja de cambios manual).
- el conductor abre la puerta.
- el conductor se quita el cinturón de seguridad.
- el régimen de giro es demasiado alto o demasiado bajo.
- una o varias ruedas pierden tracción.

- la temperatura de los frenos es elevada.
- se activa el freno de estacionamiento.
- la unidad de cámara y radar queda cubierta, por ejemplo, de nieve o una lluvia intensa (se obstruyen la lente de la cámara/ondas de radio).

### Volver a activar el Control de velocidad constante adaptativo desde el modo de espera

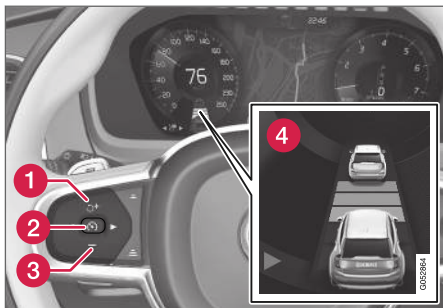

NOTA: La figura es esquemática. Los detalles pueden variar según el modelo de automóvil.

Para volver a activar el ACC desde el modo de espera:

- Pulse el botón del volante (1).
  - > En ese caso, la velocidad se ajusta a la última guardada en la memoria.

### PRECAUCIÓN

Puede producirse un aumento notable de la velocidad al restablecerse la velocidad con el botón de volante .

### Información relacionada

- Control de velocidad constante adaptativo\* (p. 326)

### Asistente de adelantamiento con el Programador de velocidad adaptativo

El Programador de velocidad adaptativo (ACC<sup>53</sup>) puede ayudar al conductor a adelantar a otros vehículos.

### Cómo funciona el asistente de adelantamiento

Cuando el ACC sigue a otro vehículo y el conductor señala un adelantamiento con el intermi-

<sup>53</sup> Adaptive Cruise Control

tente<sup>54</sup>, el Programador de velocidad adaptativo proporciona ayuda acelerando el vehículo **antes** de que este pase al carril de adelantamiento.

El sistema retrasa a continuación la reducción de la velocidad para evitar un frenado antes de tiempo cuando el vehículo se acerca a un automóvil que circula con mayor lentitud.

El sistema está activo hasta haber pasado el vehículo adelantado.

### PRECAUCIÓN

Tenga en cuenta que esta función puede activarse no solo durante los adelantamientos, sino que también se usa, por ejemplo, al activar los intermitentes para señalar el cambio de carril o antes de la salida a otra vía. El automóvil realizará entonces una breve aceleración.

### Información relacionada

- Control de velocidad constante adaptativo\* (p. 326)

## Activar el Asistente de adelantamiento con Programador de velocidad adaptativo

### Requisitos para el asistente de adelantamiento

Para poder activar el adelantamiento asistido se requiere lo siguiente:

- hay un vehículo que circula delante (vehículo objetivo)
- la **velocidad actual** del vehículo propio es como mínimo de 70 km/h (43 mph)
- la **velocidad guardada** en la memoria del ACC es lo suficientemente alta como para llevar a cabo un adelantamiento seguro.

### Activar el adelantamiento asistido

Para iniciar el asistente de adelantamiento:

- Active el intermitente.
  - Utilice el intermitente izquierdo de un vehículo con el volante a la izquierda, o el derecho en un vehículo con el volante a la derecha.
  - > Se activa el asistente de adelantamiento.

### Información relacionada

- Control de velocidad constante adaptativo\* (p. 326)

## Limitaciones del Asistente de adelantamiento con Programador de velocidad adaptativo

La capacidad del Asistente de adelantamiento puede verse reducida en algunas situaciones.

### PRECAUCIÓN

El conductor debe estar preparado para el cambio repentino de las condiciones con el uso de la función Asistente de adelantamiento, la cual, bajo determinadas circunstancias, puede efectuar aceleraciones no deseadas.

En consecuencia deberán evitarse determinadas situaciones, como, por ejemplo:

- el vehículo se aproxima a una salida para tomarla en la misma dirección en que se realiza normalmente un adelantamiento
- el vehículo delantero reduce su velocidad antes de que el automóvil propio alcance a situarse en el carril de adelantamiento
- el tráfico en el carril de adelantamiento reduce su velocidad
- un vehículo de circulación por la derecha se conduce en un país con circulación por la izquierda (o a la inversa).

Las situaciones de este tipo se evitan poniendo temporalmente el ACC<sup>55</sup> en modo de espera.

<sup>54</sup> Sólo con el intermitente izquierdo en vehículos con volante a la izquierda, y con el intermitente derecho en vehículos con volante a la derecha.

<sup>55</sup> Adaptive Cruise Control

#### « Información relacionada

- Control de velocidad constante adaptativo\* (p. 326)

### Cambio de objetivo con Programador de velocidad adaptativo

En combinación con la caja de cambios automática, el Programador de velocidad adaptativo (ACC<sup>56</sup>) tiene una función de cambio de objetivo a ciertas velocidades.

#### Cambio de vehículo detectado

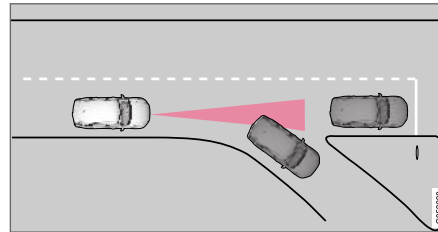

Si el automóvil que circula delante se desvía de repente, puede haber un vehículo parado más adelante.

Cuando el programador de velocidad adaptativo sigue a otro vehículo a una velocidad **inferior** a 30 km/h (20 mph) y pasa a detectar otro vehículo que está parado, el programador de velocidad adaptativo frenará ante el vehículo estacionario.

### ⚠ PRECAUCIÓN

Cuando el control de velocidad constante adaptativo regula la distancia de seguridad a velocidades de **más** de unos 30 km/h (20 mph) y pasa de detectar un vehículo en movimiento a otro estacionario, el sistema **ignorar**á el vehículo estacionario y acelerará en lugar de ello hasta la velocidad registrada.

- En estos casos, el conductor debe intervenir él mismo y frenar.

#### Modo de espera automático si cambia el vehículo detectado

El control de velocidad constante adaptativo se desconecta y pasa al modo de espera:

- cuando la velocidad es inferior a 5 km/h (3 mph) y el Control de velocidad constante adaptativo no puede determinar si el objeto detectado es un vehículo parado u otro objeto, por ejemplo, un badén.
- cuando la velocidad es inferior a 5 km/h (3 mph) y el vehículo que circula delante gira a un lado, por lo que el Control de velocidad constante adaptativo ya no necesita regular la distancia de seguridad.

#### Información relacionada

- Control de velocidad constante adaptativo\* (p. 326)

<sup>56</sup> Adaptive Cruise Control



## Frenado automático con Programador de velocidad adaptativo

El Control de velocidad constante adaptativo (ACC<sup>57</sup>) dispone de una función especial de frenado para tráfico lento y en parada.

### Función de frenado en embotellamientos y en parada

Cuando el vehículo avanza con mucha lentitud en embotellamientos o semáforos, la conducción se reanuda automáticamente tras breves paradas de como máximo 3 segundos. Si el automóvil que está delante tarda más en iniciar la marcha, el control de velocidad constante adaptativo se pone en modo de espera con frenado automático.

- El control de velocidad constante adaptativo vuelve a activarse de la siguiente manera:
  - Pulse el botón  del volante.
  - Pise el pedal del acelerador.
- > El control de velocidad constante adaptativo reanuda el control del vehículo que circula delante si inicia la marcha en el espacio de unos 6 segundos.

### NOTA

El ACC puede retener el automóvil durante un máximo de 5 minutos. A continuación se accionará el freno de estacionamiento y se desconectará el control de velocidad constante adaptativo.

Antes de poder activar de nuevo el control de velocidad constante adaptativo, debe liberarse el freno de estacionamiento.

### Cancelación del frenado automático

En algunos casos, el frenado automático se interrumpe cuando el vehículo está parado y el control de velocidad constante adaptativo se pone en modo de espera. Ello significa que los frenos se desbloquean y que el vehículo podrá empezar a rodar - por lo tanto, el conductor debe intervenir y frenar por sí mismo para retener el automóvil.

Puede producirse en las siguientes situaciones:

- el conductor pone el pie sobre el pedal de freno
- se aplica el freno de estacionamiento
- el selector de marcha se pone en la posición **P, N** o **R**.
- el conductor pone el control de velocidad constante adaptativo en modo de espera.

### Activación automática del freno de estacionamiento.

En algunas situaciones, se aplica el freno de estacionamiento para mantener parado el vehículo.

Esto ocurre si el Control de velocidad constante adaptativo mantiene parado el vehículo con el freno de servicio y:

- el conductor abre la puerta o se quita el cinturón de seguridad
- ACC ha mantenido parado el vehículo durante más de unos 5 minutos
- se recalientan los frenos
- el conductor apaga el motor manualmente.

### Información relacionada

- Control de velocidad constante adaptativo\* (p. 326)

## Limitaciones del Programador de velocidad adaptativo

El programador de velocidad adaptativo (ACC<sup>58</sup>) puede presentar limitaciones que reducen su capacidad en algunas situaciones.

### Carreteras empinadas y/o mucha carga

Tenga en cuenta que el control de velocidad constante adaptativo está previsto ante todo para utilizarse en calzadas llanas. La función puede tener dificultades para mantener una distancia de seguridad adecuada al circular cuesta abajo por carreteras empinadas. En estas situaciones, manténgase especialmente atento y preparado para frenar.

- No utilice el programador de velocidad adaptativo si lleva carga muy pesada o un remolque acoplado al vehículo.

### Varios

- El modo de conducción **Off Road** no puede seleccionarse cuando está conectado el control de velocidad constante adaptativo.

#### **i** NOTA

El sistema utiliza la unidad de cámara del vehículo que tiene algunas limitaciones generales, véase el capítulo "Limitaciones de la unidad de cámara".

#### **i** NOTA

El sistema utiliza la unidad de radar del vehículo, la cual presenta algunas limitaciones generales. Véase el apartado "Limitaciones de la unidad de radar".



### Información relacionada

- Control de velocidad constante adaptativo\* (p. 326)

## Cambiar entre el control de velocidad constante normal y el control de velocidad constante adaptativo

En vehículos con programador de velocidad adaptativo (ACC<sup>59</sup>), el conductor puede alternar entre el programador de velocidad (CC<sup>60</sup>) y el ACC.

El símbolo en la pantalla del conductor muestra el control de velocidad que está activo:

CC	ACC
	
Control de velocidad constante	Control de velocidad constante adaptativo



A Símbolo BLANCO: El sistema está activo, símbolo GRIS: Modo de espera

### Pasar de ACC a CC

Proceda de la siguiente manera:

1. Sitúe el programador de velocidad adaptativo en modo de espera con el botón de volante .

<sup>58</sup> Adaptive Cruise Control

2. Pulse el botón **Control de crucero** de la vista de funciones de la pantalla central. El indicador de este cambiará de color GRIS a VERDE.
  - > La pantalla del conductor cambia el símbolo de  ACC a  CC. A continuación, el programador de velocidad adaptativo se desconecta y el programador de velocidad pasa a modo de espera.
3. Pulse el botón  del volante.
  - > El control de velocidad constante se activa y guarda la velocidad del vehículo.

### PRECAUCIÓN





Al cambiar de ACC a CC implica que el automóvil:

- dejará de mantener el tiempo de separación predeterminado respecto al vehículo anterior.
- únicamente seguirá la velocidad guardada, por lo que el conductor deberá frenar por sí mismo en caso necesario.

Si el CC está activo al desconectar el motor se conectará automáticamente el ACC al volver a arrancar el motor.

### Pasar de CC a ACC

Proceda de la siguiente manera:

1. Sitúe el programador de velocidad en modo de espera con el botón  del volante.
2. Pulse el botón **Control de crucero** de la vista de funciones. El indicador de este cambiará de color VERDE a GRIS.
  - > La pantalla del conductor cambia el símbolo de  CC a  ACC. El programador de velocidad adaptativo se situará en modo de espera.
3. Pulse el botón  del volante.
  - > El programador de velocidad adaptativo se activa y guarda la velocidad del vehículo junto con un intervalo de tiempo pre-seleccionado.

### Información relacionada

- Control de velocidad constante adaptativo\* (p. 326)

<sup>59</sup> Adaptive Cruise Control

<sup>60</sup> Cruise Control

## Símbolos y mensajes del control de velocidad constante adaptativo

Pueden verse una serie de símbolos y mensajes referentes al programador de velocidad adaptativo (ACC<sup>61</sup>) en la pantalla del conductor y/o en la pantalla de visualización frontal\*.

Ofrecemos a continuación algunos ejemplos<sup>62</sup>.

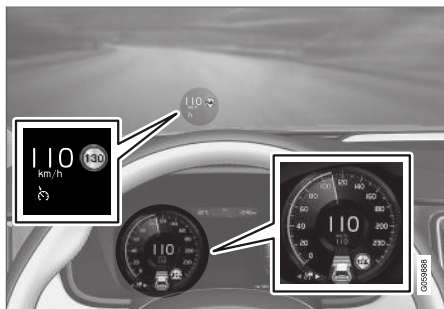

La imagen anterior<sup>63</sup> muestra que se ha ajustado el programador de velocidad adaptativo para mantener una velocidad de 110 km/h (68 mph) y que no hay ningún vehículo delantero que seguir.

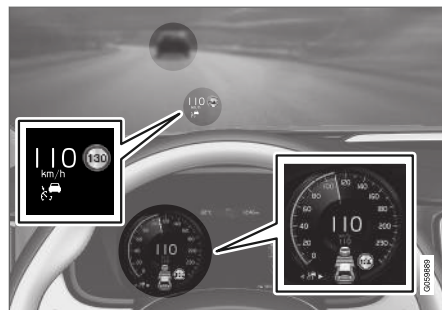





La imagen anterior<sup>63</sup> muestra que se ha ajustado el programador de velocidad adaptativo para mantener una velocidad de 110 km/h (68 mph)

al tiempo que sigue a un vehículo delantero que mantiene la misma velocidad.

<sup>61</sup> Adaptive Cruise Control

<sup>62</sup> En el siguiente ejemplo gráfico, la función RSI (Road Sign Information) notifica que la velocidad máxima permitida es de 130 km/h (80 mph).

<sup>63</sup> NOTA: La figura es esquemática. Los detalles pueden variar según el modelo de automóvil.

Símbolo	Mensaje	Significado
	El símbolo es BLANCO.	El automóvil circula a la velocidad almacenada o seleccionada.
	<b>Crucero adaptable</b> <b>No disponible</b> El símbolo es GRIS.	El control de velocidad constante adaptativo se pone en modo de espera.
	<b>Crucero adaptable</b> <b>Revisión necesaria</b> El símbolo es GRIS.	El sistema no funciona debidamente. Debe contactarse con un taller. Recomendamos los servicios de un taller autorizado Volvo.
	<b>Sensor del parabrisas</b> <b>Sensor obstruido, Ver manual propietario</b>	Limpie el parabrisas delante de los sensores de la unidad de cámara y radar.

El mensaje de texto puede apagarse pulsando brevemente el botón  situado en el centro del teclado derecho del volante.

Si un mensaje no desaparece: Contacte con un taller. Se recomienda un taller autorizado Volvo.

### Información relacionada

- Control de velocidad constante adaptativo\* (p. 326)

## Pilot Assist

El Pilot Assist ayuda al conductor a llevar el vehículo entre las líneas de señalización del carril activando la dirección y a mantener una velocidad uniforme y un intervalo de tiempo determinado con respecto al vehículo que circula delante.

### Cómo funciona Pilot Assist

La función Pilot Assist está principalmente diseñada para su utilización en autopistas y vías de circulación similares, en las que puede contribuir a una conducción más cómoda y relajada.

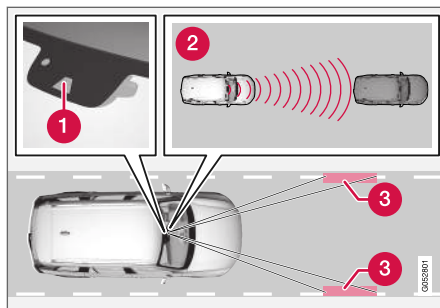

La unidad de cámara y radar mide la distancia con respecto al vehículo que circula delante y detecta las líneas laterales<sup>64</sup>.

- 1 Unidad de cámara y de radar
- 2 Lector de distancia
- 3 Lector de señalizaciones laterales

El conductor programa la velocidad y el intervalo de tiempo con respecto al vehículo que circula delante. El Pilot Assist detecta la distancia del vehículo que circula delante y las líneas laterales de la calzada con la unidad de cámara y radar. El intervalo de tiempo programado se mantiene adaptando automáticamente la velocidad y, al mismo tiempo, la asistencia de dirección ayuda a posicionar el propio vehículo en el carril.

La asistencia de dirección del Pilot Assist se basa en una estimación del trayecto recorrido por el vehículo que circula delante y las señalizaciones laterales de la calzada. El conductor puede ignorar en cualquier momento la maniobra de dirección recomendada por el Pilot Assist y girar el volante en otra dirección, por ejemplo, para cambiar de carril o eludir obstáculos.

Si el Pilot Assist no puede interpretar el carril de forma inequívoca, por ejemplo, si la unidad de cámara y radar no detecta las líneas de señalización lateral, el Pilot Assist desconecta temporalmente la asistencia de dirección, pero esta vuelve a activarse cuando es posible interpretar de nuevo el carril. Las funciones de regulación de la velocidad y de la distancia de seguridad continúan activas.

### **PRECAUCIÓN**

La asistencia de dirección de Pilot Assist se desconecta y vuelve a conectarse automáticamente sin aviso previo.

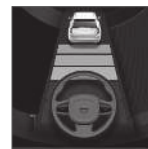

El estado de la asistencia de dirección se muestra con el color del símbolo del volante:

- El volante VERDE indica que la asistencia de dirección está activa

<sup>64</sup> NOTA: La figura es esquemática. Los detalles pueden variar según el modelo de automóvil.

- El volante GRIS (como en la imagen) indica que la asistencia de dirección está desactivada.

### PRECAUCIÓN

- La función Pilot Assist es un apoyo complementario al conductor concebido para facilitar la conducción y hacer esta más segura. Sin embargo, no es capaz de gestionar todas las situaciones en todo tipo de condiciones de tráfico, climatológicas y viales.
- Se recomienda al conductor que lea todos los apartados del manual de propietario referentes a esta función para conocer, entre otros, sus limitaciones, las cuales deberá conocer antes de utilizar dicha función (véase la lista de enlaces al final de este artículo).
- El Pilot Assist solo debe utilizarse si hay pintadas líneas de señalización bien visibles a ambos lados del carril. Cualquier otro uso aumenta el riesgo de choque con obstáculos cercanos que la función es incapaz de detectar.
- Pilot Assist no puede remplazar la concentración y el buen criterio del conductor, siendo este siempre el responsable del manejo seguro del automóvil, con un posicionamiento correcto en sentido lateral dentro del carril, a una velocidad adecuada y a una distancia apropiada respecto a otros vehículos, y de conformidad

con las normas y disposiciones de tráfico vigentes.

### NOTA

Dependiendo del mercado, esta función puede venir de serie o ser un equipamiento opcional.

El Pilot Assist regula la velocidad acelerando y frenando el vehículo. Es normal oír un débil sonido de los frenos cuando estos se utilizan para ajustar la velocidad.

El Pilot Assist trata de regular la velocidad con suavidad. En situaciones que requieran un frenado rápido, deberá frenar el conductor. Nos referimos a situaciones en que la diferencia de velocidad es muy grande o cuando el automóvil que circula por delante frena con fuerza. Debido a las limitaciones de la unidad de cámara y radar, el frenado puede producirse de manera imprevista o no tener lugar.

El Pilot Assist trata de mantener la distancia de seguridad con vehículos que circulan en el mismo carril según el intervalo de tiempo programado por el conductor. Si la unidad de radar no detecta ningún vehículo, el automóvil continuará manteniendo la velocidad programada y guardada en la memoria por el conductor. Ocurre lo mismo si la velocidad del vehículo que circula



◀◀ delante aumenta y supera la guardada en la memoria.

En vehículos con caja de cambios automática:

- El Pilot Assist puede seguir a otro vehículo a velocidades desde cero hasta 200 km/h (125 mph).
- El Pilot Assist ofrece asistencia de dirección desde algo más de cero hasta 140 km/h (87 mph).

En vehículos con caja de cambios manual:

- El Pilot Assist puede seguir a otro vehículo a velocidades desde 30 km/h (20 mph) hasta 200 km/h (125 mph).
- El Pilot Assist ofrece asistencia de dirección desde 30 km/h (20 mph) hasta 140 km/h (87 mph).

### PRECAUCIÓN

- El Pilot Assist no es un sistema para evitar colisiones. El conductor debe intervenir si el sistema no detecta el vehículo delante.
- El Pilot Assist no frena en caso de personas, animales, objetos, vehículos pequeños (por ejemplo, bicicletas y motos), remolques bajos ni vehículos que circulan en sentido contrario, a baja velocidad o están parados.
- No utilice el Pilot Assist en situaciones complicadas de, por ejemplo, tráfico urbano, cruces, firme deslizante, acumulación de agua o aguanieve sobre la calzada, lluvia y nevada intensas, mala visibilidad, carreteras sinuosas, entradas y salidas de vía ni con un remolque acoplado al automóvil.

### IMPORTANTE

El mantenimiento de los componentes del Pilot Assist debe confiarse exclusivamente a un taller. Recomendamos los servicios de un taller autorizado Volvo.

## En las curvas y bifurcaciones

Pilot Assist interactúa con el conductor, el cual, por tanto, no debe aguardar la ayuda de dirección del Pilot Assist, debiendo siempre estar dispuesto a incrementar su accionamiento del volante, en particular en las curvas.

Si el automóvil se acerca a una salida o el carril se divide, el conductor deberá dirigir el vehículo hacia el carril deseado con el fin de indicar al Pilot Assist la dirección de marcha deseada.

### El Pilot Assist tiende a mantener el vehículo en el centro del carril

Cuando el Pilot Assist asiste con la dirección intentará posicionar el automóvil en el medio de las marcas de carril, por lo que se recomienda dejar que el vehículo halle por sí solo la ubicación óptima para una experiencia de conducción lo más suave posible. El conductor comprueba que el vehículo se ha situado de forma segura en el carril y tiene por lo tanto siempre la opción de ajustar la posición aumentando su propio accionamiento del volante.

Si el Pilot Assist no coloca el vehículo de forma adecuada dentro del carril se recomienda apagar el Pilot Assist o cambiar al programador de velocidad adaptativo.



## Visión de conjunto

### Control

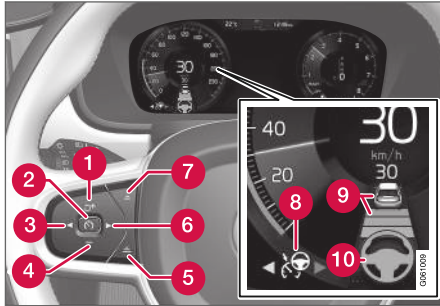

Botones y símbolos del sistema<sup>64</sup>.

- 1 : Activa Pilot Assist desde modo de espera y restablece la velocidad y el intervalo de tiempo guardados.
- 1 : Aumenta la velocidad guardada
- 2 : **Desde modo de espera** - Activa Pilot Assist y guarda la velocidad actual
- 2 : **Desde modo activo** - Desactiva/cambia Pilot Assist a modo de espera
- 3 : Cambia Pilot Assist a programador de velocidad adaptativo
- 4 : Reduce la velocidad guardada

- 5 Aumenta el intervalo de distancia con respecto al vehículo que circula delante
- 6 : Cambia el programador de velocidad adaptativo a Pilot Assist
- 7 Reduce el intervalo de distancia con respecto al vehículo que circula delante
- 8 Símbolo de función
- 9 Símbolo del vehículo objetivo e intervalo de distancia con respecto al vehículo que circula delante
- 10 Símbolo de asistencia de dirección activada o desactivada

## Pantalla del conductor

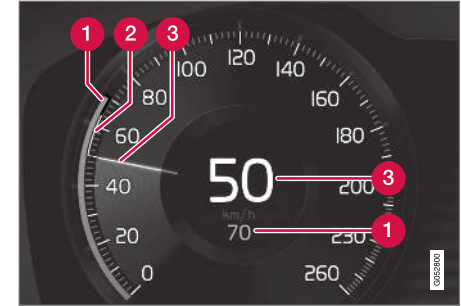

Indicación de velocidades<sup>64</sup>.

- 1 Velocidad guardada
- 2 Velocidad del vehículo que circula delante
- 3 Velocidad del vehículo propio

Para ver diferentes combinaciones de símbolos según la situación de tráfico, véase el epígrafe "Símbolos y mensajes de Pilot Assist".

## Información relacionada

- Pilot Assist y Aviso ante riesgo de colisión (p. 348)
- Pantalla de visualización frontal para Pilot Assist ante riesgo de colisión (p. 349)
- Activar y poner en marcha Pilot Assist (p. 349)

<sup>64</sup> NOTA: La figura es esquemática. Los detalles pueden variar según el modelo de automóvil.

- Gestionar la velocidad del Pilot Assist (p. 350)
- Programar el intervalo de tiempo del Pilot Assist (p. 351)
- Desconectar o conectar el Pilot Assist (p. 352)
- Asistente de adelantamiento con Pilot Assist (p. 354)
- Activar el Asistente de adelantamiento con Pilot Assist (p. 355)
- Limitaciones del Asistente de adelantamiento con Pilot Assist (p. 355)
- Cambio de objetivo con Pilot Assist (p. 356)
- Frenado automático con Pilot Assist (p. 356)
- Limitaciones del Pilot Assist (p. 357)
- Símbolos y mensajes de Pilot Assist\* (p. 359)

### Pilot Assist y Aviso ante riesgo de colisión

#### Aviso cuando hay riesgo de colisión

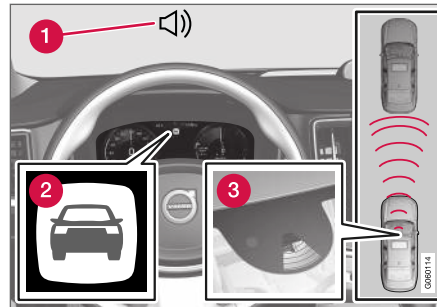

Sonido y símbolo de Advertencia de colisión<sup>65</sup>.

- 1 Señal acústica de advertencia en caso de riesgo de colisión
- 2 Símbolo de advertencia en caso de riesgo de colisión
- 3 Medición de la distancia con la unidad de cámara y radar

El Pilot Assist utiliza aproximadamente un 40% de la capacidad del freno de servicio. Si es necesario frenar el automóvil con mayor fuerza de la que es capaz de hacerlo el Pilot Assist y el conductor no frena, se activará una luz de adverten-

cia y una señal acústica para avisar al conductor de que debe actuar inmediatamente.

#### **PRECAUCIÓN**

El Pilot Assist solo avisa de vehículos detectados por la unidad de cámara y radar. Por tanto, un aviso puede no tener lugar o emitirse con cierto retraso.

- ¡Atención! Nunca espere ninguna advertencia para frenar cuando sea necesario.

#### Información relacionada

- Pilot Assist (p. 344)

<sup>65</sup> La imagen es esquemática. Los detalles pueden variar según el modelo de automóvil.

## Pantalla de visualización frontal para Pilot Assist ante riesgo de colisión

Si el vehículo está equipado con pantalla de visualización frontal\*, la advertencia se muestra en el parabrisas con un símbolo intermitente.

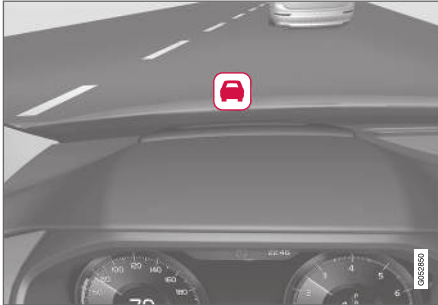

Símbolo de advertencia de colisión en el parabrisas<sup>66</sup>.

### **i** NOTA

Las señales de advertencia visuales en el parabrisas pueden resultar difíciles de detectar bajo una luz intensa del sol, con reflejos, contrastes luminosos extremos, durante el uso de gafas de sol o si el conductor no dirige la mirada recta hacia adelante.

## Información relacionada

- Pilot Assist (p. 344)

<sup>66</sup> NOTA: La figura es esquemática. Los detalles pueden variar según el modelo de automóvil.

## Activar y poner en marcha Pilot Assist

Pilot Assist debe activarse e iniciarse para poder regular la velocidad, la distancia de seguridad y ofrecer asistencia de dirección.

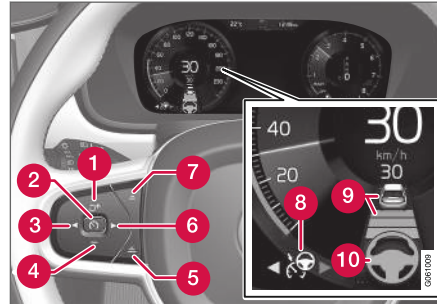



NOTA: La figura es esquemática. Los detalles pueden variar según el modelo de automóvil.

Para poder activar el Pilot Assist, se requiere lo siguiente:

- El conductor debe llevar puesto el cinturón de seguridad y la puerta del conductor ha de estar cerrada.
- Debe haber un vehículo que circula delante (vehículo objetivo) a una distancia razonable o la velocidad debe ser como mínimo de 15 km/h (9 mph).

- En vehículos con caja de cambios manual: La velocidad debe ser como mínimo de 30 km/h (20 mph).

Con el programador de velocidad adaptativo en **modo de espera**:

1. Pulse el botón ► del volante (6).
  - > El símbolo  pasa a Pilot Assist en modo de reposo (8).
2. Pulse el botón  del volante (2).
  - > Pilot Assist se inicia y la velocidad del vehículo se guarda, lo cual se indica con cifras en el centro del velocímetro.

...0...

Con el programador de velocidad adaptativo **activo**:

- Pulse el botón ► del volante (6).
  - > Se activa el Pilot Assist.

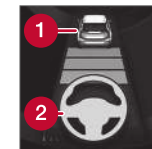

Solo cuando el símbolo de volante (2) cambia de GRIS a VERDE se activa la asistencia de dirección de Pilot Assist.

Solo cuando el símbolo de distancia muestra un vehículo (1) encima del símbolo del volante, el Pilot Assist regula el intervalo de distancia con respecto al vehículo que circula delante.



Al mismo tiempo, se señala un intervalo de velocidad.

La velocidad más alta es la velocidad guardada o seleccionada y la más baja la velocidad del vehículo que circula

delante.

### Las manos en el volante

Una condición para que funcione el Pilot Assist es que el conductor mantenga las manos sobre el volante. Si Pilot Assist detecta que el conductor no mantiene las manos sobre el volante se le instará a que maneje activamente el automóvil mediante un mensaje de texto y una señal acústica.

Si, transcurrido un momento, Pilot Assist sigue sin detectar las manos del conductor sobre el volante, la función pasará a modo de espera. Luego, Pilot Assist debe volver a activarse con el botón de volante .

#### **NOTA**

Observe que el sistema auxiliar Pilot Assist solo funciona cuando el conductor tiene las manos en el volante.

### Información relacionada

- Pilot Assist (p. 344)

## Gestionar la velocidad del Pilot Assist

El Pilot Assist puede programarse a diferentes velocidades.

### Fijar/cambiar la velocidad guardada

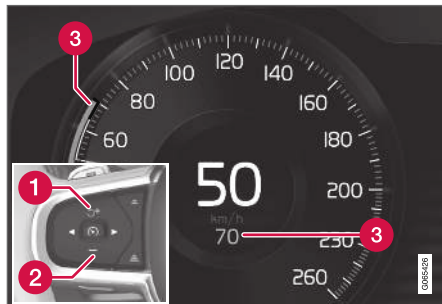

¡Atención! La figura es esquemática. Los detalles pueden variar según el modelo de automóvil y el mercado.

- 1** **+** : Aumenta la velocidad guardada
- 2** **-** : Reduce la velocidad guardada
- 3** Velocidad guardada

– Cambie la velocidad guardada en la memoria con una pulsación breve o prolongada del botón del volante **+** (1) o **-** (2):

- Pulsación **breve**: Cada pulsación modifica la velocidad en pasos de +/- 5 km/h (+/- 5 mph).
- **Pulse y mantenga**: Suelte el botón cuando el indicador de velocidad (3) marque la velocidad deseada.
- La última pulsación de botón se guarda en la memoria.

Si la velocidad se aumenta con el acelerador antes de pulsar el botón **+** del volante, se guarda la velocidad mantenida por el vehículo, a condición de que el conductor tenga el pie sobre el acelerador cuando se pulsa el botón.

Un aumento transitorio de la velocidad con el pedal del acelerador, por ejemplo, al adelantar, no afecta a la programación. El automóvil vuelve a adoptar la última velocidad guardada en la memoria cuando se suelta el pedal del acelerador.

### Caja de cambios automática

Pilot Assist puede seguir a otro vehículo a velocidades desde estacionario hasta 200 km/h (125 mph).

Observe que la velocidad mínima programable del Pilot Assist es de 30 km/h (20 mph). Aunque sea capaz de seguir a otro vehículo hasta su detención, no se puede seleccionar ni guardar una velocidad inferior a 30 km/h (20 mph).

La máxima velocidad seleccionable es de 200 km/h (125 mph).

### Caja de cambios manual

El Pilot Assist puede seguir a otro vehículo a velocidades desde 30 km/h (20 mph) hasta 200 km/h (125 mph).

La velocidad mínima programable en el Pilot Assist es de 30 km/h (20 mph), y la máxima 200 km/h (125 mph).

### Información relacionada

- Pilot Assist (p. 344)

## Programar el intervalo de tiempo del Pilot Assist

El Pilot Assist puede programarse con diferentes intervalos de tiempo.

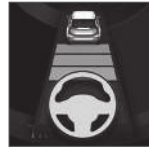

El conductor puede seleccionar diferentes intervalos de tiempo que se indican en la pantalla del conductor en forma de 1 a 5 rayas horizontales.

Cuanto más rayas, mayor es el intervalo de tiempo. Una raya

equivale a una distancia de seguridad de aproximadamente 1 segundo, 5 rayas equivalen a 3 segundos.

### **i** NOTA

Cuando el símbolo en la pantalla del conductor muestra un coche y un volante, el Pilot Assist mantiene la distancia de seguridad con un intervalo de tiempo seleccionado previamente.

Cuando solo se muestra un volante, no hay delante ningún vehículo a una distancia razonable.

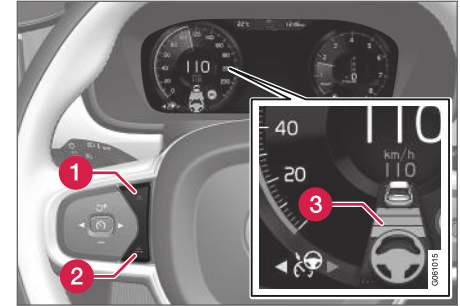

Control de intervalo de tiempo de separación<sup>67</sup>.

- ➊ Reducir el intervalo de tiempo
- ➋ Aumentar el intervalo de tiempo
- ➌ Indicación de distancia
  - Pulse el botón (1) o (2) del volante para reducir o aumentar el intervalo de tiempo.
    - > La indicación de distancia (3) muestra el intervalo de tiempo.

Para poder efectuar el seguimiento del vehículo situado delante de una forma suave y cómoda, Pilot Assist permite en ciertos casos una considerable variación del tiempo de separación. Por ejemplo, a baja velocidad, donde las distancias son cortas, Pilot Assist incrementa ligeramente el tiempo de separación.

<sup>67</sup> NOTA: La figura es esquemática. Los detalles pueden variar según el modelo de automóvil.



**i NOTA**

- Cuanto mayor sea la velocidad, mayor será la distancia en metros de un intervalo de tiempo determinado.
- Utilice tan sólo el intervalo de tiempo permitido según el reglamento nacional de tráfico.
- Si Pilot Assist no parece reaccionar con un aumento de la velocidad en la activación, ello puede deberse a que el tiempo de separación respecto al vehículo situado delante es inferior al valor predeterminado.

**⚠ PRECAUCIÓN**

- Emplee únicamente un tiempo de separación apropiado a las condiciones de tráfico en ese momento.
- El conductor debe ser consciente de que los tiempos de separación reducidos ofrecen un tiempo limitado para reaccionar y actuar en caso de producirse una situación de tráfico inesperada.

**Seleccione cómo debe mantener la distancia el Pilot Assist\* respecto a un vehículo situado delante**

El conductor puede seleccionar distintos modos de conducción en relación al mantenimiento del

intervalo de tiempo respecto al vehículo delantero por parte del Pilot Assist. La selección se realiza mediante el mando de modo de conducción **DRIVE MODE**.

Seleccione una de las siguientes opciones:

- **Eco** - El Pilot Assist otorga prioridad a una economía de combustible óptima, lo que puede implicar un mayor intervalo de tiempo respecto al vehículo delantero.
- **Comfort**: El Pilot Assist se centra en mantener el intervalo de tiempo ajustado respecto al vehículo delantero de la forma más suave posible.
- **Dynamic**: El Pilot Assist otorga prioridad a una adaptación más directa del intervalo de tiempo ajustado respecto al vehículo delantero, lo que, en algunos casos, puede conllevar aceleraciones/frenadas más bruscas.

Vea información adicional en el apartado "Modos de conducción".

Encontrará más información en los apartados "Gestionar la velocidad del Control de velocidad constante" y "Modo de conducción ECO".

**Información relacionada**

- Pilot Assist (p. 344)

**Desconectar o conectar el Pilot Assist**

El Pilot Assist puede desconectarse temporalmente y ponerse en modo de espera para volver a activarse después.

**Desconectar y poner el Pilot Assist en modo de espera**

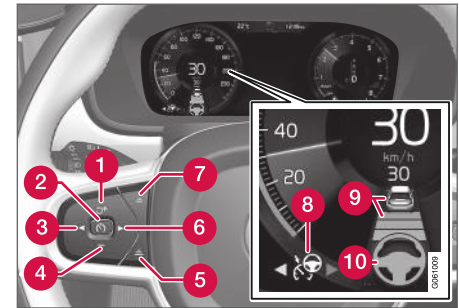

NOTA: La figura es esquemática. Los detalles pueden variar según el modelo de automóvil.

Para desconectar temporalmente el Pilot Assist y ponerlo en modo de espera:

- Pulse el botón del volante (2).
- > El Pilot Assist se pone en modo de espera. El símbolo (8) de la pantalla del conductor cambia de color BLANCO a GRIS y la velocidad guardada en el centro del velocímetro cambia de color BEIGE a GRIS.

...o...

- Pulse el botón ◀ del volante (3).
  - > El Pilot Assist se desconecta y se cambia por el control de velocidad constante adaptativo en modo activo.

### PRECAUCIÓN

- Con Pilot Assist en modo de espera, el conductor deberá intervenir para regular él mismo tanto la velocidad como la distancia respecto al vehículo situado por delante.
- Si Pilot Assist se encuentra en modo de espera y el automóvil se acerca demasiado al vehículo delantero, el conductor será advertido sobre la reducida distancia por la función Alerta de distancia.

### Modo de espera por actuación del conductor

El Pilot Assist se desconecta temporalmente y se pone en el modo de espera si:

- se utiliza el freno de servicio.
- el selector de marcha se pone en la posición **N**.
- los intermitentes se utilizan más de 1 minuto.
- el conductor mantiene una velocidad superior a la guardada en la memoria durante más de 1 minuto.

- el pedal de embrague se mantiene pisado durante aproximadamente 1 minuto (en vehículos con caja de cambios automática).

Un aumento transitorio de la velocidad con el pedal del acelerador, por ejemplo, al adelantar, no afecta a la programación. El automóvil vuelve a adoptar la última velocidad guardada en la memoria cuando se suelta el pedal del acelerador.

Cuando se utilizan los intermitentes, se desconecta temporalmente la asistencia de dirección del Pilot Assist. Cuando ya no es así, la asistencia de dirección vuelve a conectarse de forma automática si todavía pueden detectarse las líneas laterales de la calzada.

### Modo de espera automático

Pilot Assist depende de otros sistemas, por ejemplo, del control de estabilidad/antiderrape ESC<sup>68</sup>. Si alguno de los demás sistemas deja de funcionar, Pilot Assist se desconecta automáticamente.

### PRECAUCIÓN

En modo de espera automático, el conductor será avisado mediante una señal acústica y un mensaje en la pantalla del conductor.

- En ese caso, el conductor deberá regular por sí mismo la velocidad del automóvil, frenar si se requiere y mantener una distancia segura respecto a otros vehículos.

El modo de espera automático puede deberse, por ejemplo, a lo siguiente:

- el conductor abre la puerta.
- la temperatura de los frenos es elevada.
- las manos no están sobre el volante.
- se activa el freno de estacionamiento.
- el régimen de giro es demasiado alto o demasiado bajo.
- el conductor se quita el cinturón de seguridad.
- una o varias ruedas pierden tracción.
- la unidad de cámara y radar queda cubierta, por ejemplo, de nieve o una lluvia intensa (se obstruyen la lente de la cámara/ondas de radio).
- la velocidad es inferior a 5 km/h (3 mph) y el Pilot Assist no puede determinar si el ele-

<sup>68</sup> Electronic Stability Control

- ◀ mento detectado es un vehículo parado u otro objeto, por ejemplo, un badén.
- la velocidad es inferior a 5 km/h (3 mph) y el vehículo que circula delante tuerce, por lo que el Pilot Assist deja de tener un vehículo que seguir.
- la velocidad desciende por debajo de 30 km/h (20 mph) (solo en vehículos con caja de cambios manual).

### Volver a activar el Pilot Assist desde la posición de espera

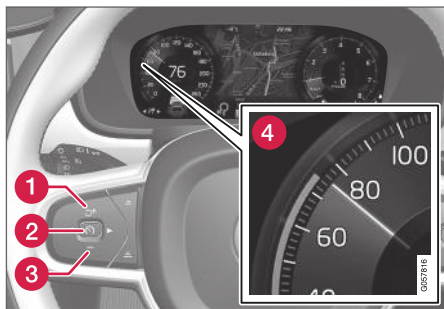

NOTA: La figura es esquemática. Los detalles pueden variar según el modelo de automóvil.

Para volver a activar Pilot Assist:

- Pulse el botón del volante (1).
  - > En ese caso, la velocidad se ajusta a la última guardada en la memoria.

### PRECAUCIÓN

Puede producirse un aumento notable de la velocidad al restablecerse la velocidad con el botón de volante .

### Información relacionada

- Pilot Assist (p. 344)

### Asistente de adelantamiento con Pilot Assist

Pilot Assist puede ayudar al conductor a adelantar a otros vehículos.

### Cómo funciona el asistente de adelantamiento

Cuando Pilot Assist sigue a otro vehículo y el conductor señala un adelantamiento con el intermitente<sup>69</sup>, Pilot Assist proporciona ayuda acelerando el automóvil **antes** de que este pase al carril de adelantamiento.

El sistema retrasa a continuación la reducción de la velocidad para evitar un frenado antes de tiempo cuando el vehículo se acerca a un automóvil que circula con mayor lentitud.

El sistema está activo hasta haber pasado el vehículo adelantado.

### PRECAUCIÓN

Tenga en cuenta que esta función puede activarse no solo durante los adelantamientos, sino que también se usa, por ejemplo, al activar los intermitentes para señalar el cambio de carril o antes de la salida a otra vía. El automóvil realizará entonces una breve aceleración.

### Información relacionada

- Pilot Assist (p. 344)



## Activar el Asistente de adelantamiento con Pilot Assist

### Requisitos para el asistente de adelantamiento

Para poder activar el adelantamiento asistido se requiere lo siguiente:

- hay un vehículo que circula delante (vehículo objetivo)
- la **velocidad actual** del vehículo propio es como mínimo de 70 km/h (43 mph)
- la **velocidad guardada** en la memoria del Pilot Assist es lo suficientemente alta como para llevar a cabo un adelantamiento seguro.

### Activar el adelantamiento asistido

Para iniciar el asistente de adelantamiento:

- Active el intermitente.

Utilice el intermitente izquierdo de un vehículo con el volante a la izquierda, o el derecho en un vehículo con el volante a la derecha.

> Se activa el asistente de adelantamiento.

### Información relacionada

- Pilot Assist (p. 344)

## Limitaciones del Asistente de adelantamiento con Pilot Assist

La capacidad del Asistente de adelantamiento puede verse reducida en algunas situaciones.

### PRECAUCIÓN

El conductor debe estar preparado para el cambio repentino de las condiciones con el uso de la función Asistente de adelantamiento, la cual, bajo determinadas circunstancias, puede efectuar aceleraciones no deseadas.

En consecuencia deberán evitarse determinadas situaciones, como, por ejemplo:

- el vehículo se aproxima a una salida para tomarla en la misma dirección en que se realiza normalmente un adelantamiento
- el vehículo delantero reduce su velocidad antes de que el automóvil propio alcance a situarse en el carril de adelantamiento
- el tráfico en el carril de adelantamiento reduce su velocidad
- un vehículo de circulación por la derecha se conduce en un país con circulación por la izquierda (o a la inversa).

Las situaciones de este tipo se evitan poniendo temporalmente el Pilot Assist en modo de espera.

### Información relacionada

- Pilot Assist (p. 344)

<sup>69</sup> Sólo con el intermitente izquierdo en vehículos con volante a la izquierda, y con el intermitente derecho en vehículos con volante a la derecha.

## Cambio de objetivo con Pilot Assist

En combinación con la caja de cambios automática, el Pilot Assist tiene una función de cambio de objetivo automático a ciertas velocidades.

### Cambio de vehículo detectado

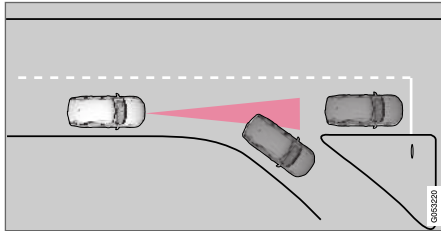

Si el automóvil que circula delante se desvía de repente, puede haber un vehículo parado más adelante.

Cuando el Pilot Assist regula la distancia de seguridad a **menos** de 30 km/h (20 mph) y pasa a detectar otro vehículo que está parado, el Pilot Assist frenará con relación al vehículo parado.

## ⚠ PRECAUCIÓN

Cuando Pilot Assist regula la distancia de seguridad a velocidades de **más** de unos 30 km/h (20 mph) y pasa de detectar un vehículo en movimiento a otro estacionario, Pilot Assist **ignorar**á el vehículo estacionario y acelerará en lugar de ello hasta la velocidad registrada.

- En estos casos, el conductor debe intervenir él mismo y frenar.

### Modo de espera automático si cambia el vehículo detectado

El Pilot Assist se desconecta y pasa al modo de espera:

- cuando la velocidad es inferior a 5 km/h (3 mph) y el Pilot Assist no puede determinar si el objeto detectado es un vehículo parado u otro objeto, por ejemplo, un badén.
- cuando la velocidad es inferior a 5 km/h (3 mph) y el vehículo que circula delante gira a un lado, por lo que el Pilot Assist ya no necesita regular la distancia de seguridad.

### Información relacionada

- Pilot Assist (p. 344)

## Frenado automático con Pilot Assist

Pilot Assist dispone de una función especial de frenado para tráfico lento y en parada.

### Función de frenado en embotellamientos y en parada

Cuando el vehículo avanza con mucha lentitud en embotellamientos o semáforos, la conducción se reanuda automáticamente tras breves paradas de como máximo 3 segundos. Si el vehículo posicionado delante tarda más en volver a circular, Pilot Assist se sitúa en modo de espera con freno automático.

- El Pilot Assist vuelve a activarse de la siguiente manera:
  - Pulse el botón del volante.
  - Pise el pedal del acelerador.
- > El Pilot Assist reanuda el control del vehículo que circula delante si inicia la marcha en el espacio de unos 6 segundos.

## **i** NOTA

El Pilot Assist puede retener el automóvil durante un máximo de 5 minutos. A continuación se accionará el freno de estacionamiento y se desconectará el sistema.

Antes de poder activar el Pilot Assist, debe soltarse el freno de estacionamiento.

### Cancelación del frenado automático

En algunos casos, el frenado automático se interrumpe cuando el vehículo está parado y el Pilot Assist se pone en modo de espera. Ello significa que los frenos se desbloquean y que el vehículo podrá empezar a rodar. Por lo tanto, el conductor debe intervenir y frenar por sí mismo para retener el automóvil.

Puede producirse en las siguientes situaciones:

- el conductor pone el pie sobre el pedal de freno
- se aplica el freno de estacionamiento
- el selector de marcha se pone en la posición **P, N o R**.
- el conductor pone el Pilot Assist en modo de espera.

### Activación automática del freno de estacionamiento.

En algunas situaciones, el freno de estacionamiento se accionará para mantener parado el vehículo.

Esto ocurre si el Pilot Assist mantiene parado el vehículo con el freno de servicio y:

- el conductor abre la puerta o se quita el cinturón de seguridad
- Pilot Assist ha mantenido parado el vehículo durante más de unos 5 minutos
- se recalientan los frenos
- el conductor apaga el motor manualmente.

### Información relacionada

- Pilot Assist (p. 344)

### Limitaciones del Pilot Assist

La capacidad del Pilot Assist puede reducirse en algunas situaciones.

El Pilot Assist es un recurso auxiliar que ayuda al conductor en muchas situaciones. Sin embargo, el conductor es responsable en cualquier situación de mantener una distancia segura con relación a otros vehículos y una posición correcta en el carril.





**⚠ PRECAUCIÓN**

En algunas situaciones, la asistencia de dirección del Pilot Assist no ayuda al conductor de forma adecuada o se desconecta automáticamente. En estos casos, recomendamos no utilizar el Pilot Assist. Ejemplos de situaciones en que esto puede producirse:

- las señalizaciones del carril están desgastadas, faltan o se cruzan.
- la división de los carriles es poco clara, por ejemplo, cuando los carriles se dividen en dos o se juntan, en salidas de autopista o cuando hay varios conjuntos de señales de tráfico.
- hay bordes u otras líneas en la calzada o junto a ella, por ejemplo, bordes de acera, ampliaciones o reparaciones de la superficie de la calzada, bordes de barreras, bordes de la calle o sombras muy marcadas.
- el carril es estrecho o tiene muchas curvas.
- el carril tiene baches.
- hace mal tiempo con lluvia, nieve, niebla o oscuridad o poca visibilidad debido a con-

diciones luminosas poco favorables, deslumbramiento, calzada mojada, etc.

El conductor también debe conocer que el Pilot Assist tiene las siguientes limitaciones:

- No se detectan bordillos de acera altos, barreras u obstáculos provisionales (conos, barreras, etc.). Estos obstáculos pueden detectarse de forma incorrecta como señalizaciones del carril, por lo que el vehículo está en peligro de chocar con ellos. El conductor ha de comprobar él mismo que el vehículo se encuentra a una distancia apropiada de los obstáculos mencionados.
- El sensor de cámara y radar no tiene capacidad para detectar todos los objetos y obstáculos presentes en el tráfico, por ejemplo, hoyos en la calzada, obstáculos parados u objetos que obstruyen total o parcialmente el trayecto del vehículo.
- El Pilot Assist no detecta a peatones, animales, etc.
- La fuerza con la que el sistema puede activar la dirección es limitada, lo que significa que no siempre puede ayudar al conductor a dirigir y mantener el vehículo en el carril.
- Pilot Assist se desconecta si la servodirección trabaja a potencia reducida, por ejemplo, en caso de refrigeración a causa

de sobrecalentamiento (consulte el apartado "Dirección de relación variable").

El conductor tiene siempre posibilidad de corregir o ajustar la actuación del Pilot Assist y girar él mismo el volante a la posición que quiera.

**Carreteras empinadas y/o mucha carga**

Tenga en cuenta que el Pilot Assist está previsto ante todo para utilizarse en calzadas horizontales. La función puede tener dificultades para mantener una distancia de seguridad adecuada al circular cuesta abajo por carreteras empinadas. En estas situaciones, manténgase especialmente atento y preparado para frenar.

- No utilice Pilot Assist si lleva carga muy pesada o un remolque acoplado al vehículo.

**i NOTA**

Pilot Assist no podrá activarse en caso de conectar al sistema eléctrico del vehículo un remolque, portabicicletas o similar.

**Varios**

- El modo de conducción **Off Road** no puede utilizarse cuando está activado el Pilot Assist.

**i NOTA**

El sistema utiliza la unidad de cámara del vehículo que tiene algunas limitaciones generales, véase el capítulo "Limitaciones de la unidad de cámara".

**i NOTA**

El sistema utiliza la unidad de radar del vehículo, la cual presenta algunas limitaciones generales. Véase el apartado "Limitaciones de la unidad de radar".

**Información relacionada**

- Pilot Assist (p. 344)
- Dirección de relación variable (p. 302)

**Símbolos y mensajes de Pilot Assist\***

Pueden verse una serie de símbolos y mensajes referentes al Pilot Assist en la pantalla del conductor y/o en la pantalla de visualización frontal\*.

Ofrecemos a continuación algunos ejemplos<sup>70</sup>.

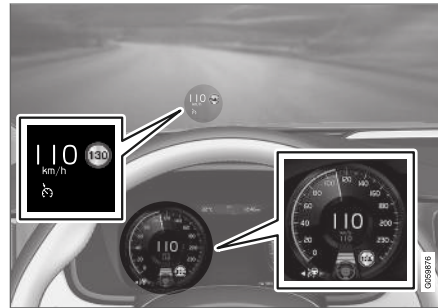

La imagen anterior<sup>71</sup> muestra que se ha ajustado Pilot Assist para mantener una velocidad de 110 km/h (68 mph) y que no hay ningún vehículo delantero que seguir.

El Pilot Assist no ofrece en este caso ninguna asistencia de dirección puesto que el sistema no detecta las líneas de señalización del carril.

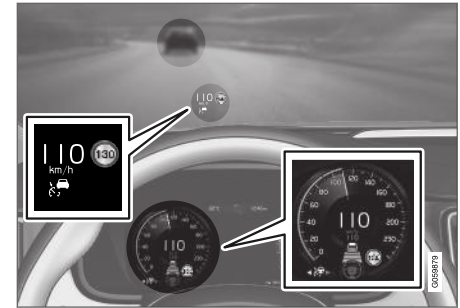

La imagen anterior<sup>71</sup> muestra que se ha ajustado Pilot Assist para mantener una velocidad de 110 km/h (68 mph) al tiempo que sigue a un vehículo delantero que mantiene la misma velocidad.

El Pilot Assist no ofrece en este caso ninguna asistencia de dirección puesto que el sistema no detecta las líneas de señalización del carril.

<sup>70</sup> En el siguiente ejemplo gráfico, la función RSI (Road Sign Information) notifica que la velocidad máxima permitida es de 130 km/h (80 mph).

<sup>71</sup> NOTA: La figura es esquemática. Los detalles pueden variar según el modelo de automóvil.



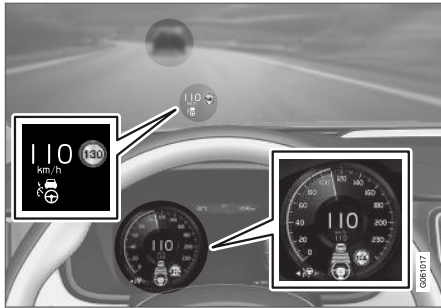

La imagen anterior<sup>71</sup> muestra que se ha ajustado Pilot Assist para mantener una velocidad de 110 km/h (68 mph) al tiempo que sigue a un vehículo delantero que mantiene la misma velocidad.

En este caso, el Pilot Assist proporciona también asistencia de dirección, puesto que el sistema detecta las líneas de señalización del carril.

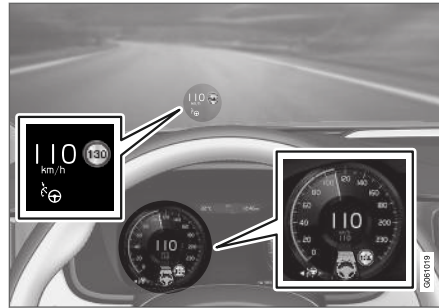

La imagen anterior<sup>71</sup> muestra que se ha ajustado Pilot Assist para mantener una velocidad de 110 km/h (68 mph) y que no hay ningún vehículo delantero que seguir.

En este caso, el Pilot Assist proporciona también asistencia de dirección, puesto que el sistema detecta las líneas de señalización del carril.

### Información relacionada

- Pilot Assist (p. 344)

## Unidad de radar

La unidad de radar es utilizada por varios sistemas de ayuda al conductor y su función es detectar otros vehículos.



NOTA: La figura es esquemática. Los detalles pueden variar según el modelo de automóvil.

La unidad de radar es utilizada por los siguientes sistemas:

- Alerta de distancia\*
- Control de velocidad constante adaptativo\*
- Sistema de permanencia en el carril
- Pilot Assist\*
- City Safety

La modificación de la unidad de radar puede hacer que su uso resulte contrario a la ley.

<sup>71</sup> NOTA: La figura es esquemática. Los detalles pueden variar según el modelo de automóvil.

**Información relacionada**

- Limitaciones de la unidad de radar (p. 362)
- Mantenimiento recomendado para la Unidad de radar (p. 365)
- Homologación de tipo de la Unidad de radar (p. 366)

## Limitaciones de la unidad de radar

La unidad de radar tiene algunas limitaciones, que limitan también las funciones que la utilizan.

### Unidad obstruida



En la zona señalada, no debe haber adhesivos, objetos, películas antisolares, etc<sup>72</sup>.

La unidad de radar está situada en la parte superior del parabrisas junto a la unidad de cámara del vehículo.

### ! IMPORTANTE

No coloque, pegue ni monte nada en el exterior o el interior del parabrisas, delante o alrededor de la unidad de cámara y radar. Esto puede perturbar los sistemas que utilizan la cámara y el radar.

También puede dar lugar a que algunas funciones pierdan capacidad, se desconecten por completo o respondan de forma incorrecta.



Si en la pantalla del conductor aparece este símbolo y el mensaje "**Sensor del parabrisas Sensor obstruido, Ver manual propietario**", significa

que la unidad de cámara y radar no puede detectar otros automóviles, ciclistas, peatones o animales grandes situados frente al vehículo y que las funciones del automóvil basadas en la cámara y el radar pueden verse perturbadas, reducidas, desactivarse completamente o funcionar de forma defectuosa.

En la siguiente tabla se ofrecen ejemplos de posibles causas de la aparición de los mensajes y las medidas apropiadas:

Causa	Medida
La superficie del parabrisas delante de la unidad de cámara y radar está sucia o cubierta por hielo o nieve.	Limpie la superficie del parabrisas delante de la unidad de cámara y radar extrayendo suciedad, nieve y hielo.
La niebla, la lluvia intensa o la nieve obstruye las señales del radar o la visión de la cámara.	Ninguna medida. A veces, la unidad no funciona si llueve con mucha intensidad.

<sup>72</sup> NOTA: La figura es esquemática. Los detalles pueden variar según el modelo de automóvil.



Causa	Medida
El agua o la nieve de la calzada forma remolinos y obstruye las señales de radar o la visión de la cámara.	Ninguna medida. A veces, la unidad no funciona cuando la calzada está muy mojada o con mucha nieve.
Ha entrado suciedad entre el interior del parabrisas y la unidad de cámara y radar.	Diríjase a un taller para limpiar el parabrisas dentro de la cubierta de la unidad. Recomendamos los servicios de un taller autorizado Volvo.

**i NOTA**  
Mantenga limpia la superficie del parabrisas delante de la unidad de cámara y de radar.

**Velocidad del vehículo**

La capacidad de la unidad de radar para detectar vehículos, se reduce mucho si:

- la velocidad del vehículo que circula delante es muy diferente a la del vehículo propio

**Campo visual limitado**

La unidad de radar tiene un campo visual limitado. En algunas situaciones, el sistema no detecta un vehículo o lo detecta más tarde de lo previsto.

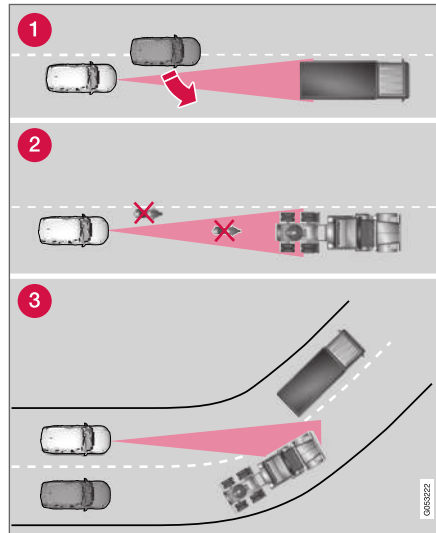

Campo visual de la unidad de radar.

- 1 En ocasiones, la unidad de radar puede tardar en detectar vehículos a poca distancia, por ejemplo, un vehículo que se coloca entre

- 2 su propio coche y el vehículo que circula delante.
- 3 Los vehículos pequeños, por ejemplo motos, o los vehículos que no circulan en el centro del carril, pueden no ser detectados.
- 3 En curvas, la unidad de radar puede detectar un vehículo incorrecto o perder el contacto con un vehículo detectado.

### ◀ Remolques bajos

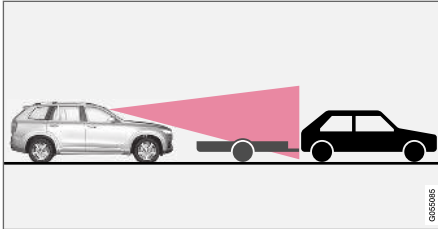

Remolque bajo en sombra del radar.

La unidad de radar puede tener dificultades para detectar remolques de baja altura. Así pues, el conductor ha de prestar especial atención cuando circula detrás de remolques bajos y tiene activado el control de velocidad constante adaptativo o el Pilot Assist.

### Altas temperaturas

Cuando la temperatura del habitáculo es muy elevada, la unidad de cámara y radar puede desconectarse temporalmente durante aproximadamente 15 minutos después de arrancar el motor para proteger su electrónica. Cuando la temperatura ha bajado lo suficiente, la unidad de cámara y radar volverá a activarse automáticamente.

### Parabrisas dañado

#### ! IMPORTANTE

Si aparece una grieta, raya o picadura delante de alguna de las "ventanas" de la unidad de cámara y radar que se extienda por una superficie de aproximadamente  $0,5 \times 3,0$  mm ( $0,02 \times 0,12$  in.) o mayor, póngase en contacto con un taller para cambiar el parabrisas. Recomendamos los servicios de un taller autorizado Volvo.

Si no se adopta ninguna medida, puede reducirse la capacidad de los sistemas de ayuda al conductor que utilizan las unidades de cámara y radar.

También puede dar lugar a que algunas funciones pierdan capacidad, se desconecten por completo o respondan de forma incorrecta.

Para que el sistema de ayuda al conductor que utiliza la unidad de radar no deje de funcionar o lo haga de forma incorrecta o parcial, se aplica lo siguiente:

- Volvo recomienda **no reparar** grietas, rayas o picaduras en zonas delante de la unidad de cámara y radar. Cambie en lugar de ello todo el parabrisas.
- Antes de sustituir el parabrisas, contacte con un taller autorizado Volvo para verifi-

car que se encargue y monte el parabrisas correcto.

- En caso de sustitución, se debe montar el mismo tipo de limpiaparabrisas o limpiaparabrisas homologados por Volvo.

#### ! IMPORTANTE

Cuando se cambia el parabrisas, la unidad de cámara y radar debe recalibrarse en un taller para asegurar el funcionamiento de todos los sistemas que utilizan la cámara y el radar. Recomendamos los servicios de un taller autorizado Volvo.

### Información relacionada

- Unidad de radar (p. 360)

## Mantenimiento recomendado para la Unidad de radar

Para que funcione de forma correcta la unidad de cámara y radar, el parabrisas situado delante de la unidad debe mantenerse libre de suciedad, hielo y nieve y lavarse de forma periódica con agua y un champú de carrocerías.

### **i** NOTA

La presencia de suciedad, hielo o nieve que tapa la unidad de cámara y radar reduce su capacidad y puede imposibilitar la medición.

También puede dar lugar a que algunas funciones pierdan capacidad, se desconecten por completo o respondan de forma incorrecta.

### Información relacionada

- Unidad de radar (p. 360)

## Homologación de tipo de la Unidad de radar



Aquí se puede comprobar la homologación de las unidades de radar del automóvil para las funciones ACC<sup>73</sup>, PA<sup>74</sup> y BLIS<sup>75</sup>.

Mercado	ACC <sup>A</sup> & PA <sup>B</sup>	BLIS <sup>C</sup>	Símbolo	Homologación
Brasil	✓			Este equipamento opera em caráter secundário, isto é, não tem direito à proteção contra interferência prejudicial, mesmo de estações do mesmo tipo, e não pode causar interferência a sistemas operando em caráter primário.  Modelo: L2C0054TR 4122-14-8645 EAN: (01)07897843840855
		✓		Modelo: L2C0055TR 1500-15-8065 EAN: 07897843840978

<sup>73</sup> ACC = Adaptive Cruise Control



<sup>74</sup> PA = Pilot Assist



<sup>75</sup> BLIS = Blind Spot Information

Mercado	ACCA <sup>A</sup> & PA <sup>B</sup>	BLIS <sup>C</sup>	Símbolo	Homologación
Europa	✓	✓		<p>Hereby, Delphi Electronics and Safety declares that L2C0054TR / L2C0055TR are in compliance with the essential requirements and other relevant provisions of Directive 2014/53/EU (RED). The original declaration of conformity can be accessed at the following link <a href="http://www.delphi.com/automotive-homologation">www.delphi.com/automotive-homologation</a>.</p> <p>Frequency Band: 76GHz – 77GHz</p> <p>Maximum Output Power: 55dBm EIRP</p> <p>The Declaration of Conformity may be consulted at Delphi Electronics &amp; Safety / 2151 E. Lincoln Road / Kokomo, Indiana 46902 USA</p>
Emiratos Árabes Unidos (UAE)	✓			REGISTERED No: ER37536/15 DEALER No: DA37380/15
		✓		REGISTERED No: ER37357/15 DEALER No: DA37380/15
Indonesia	✓			37295/POSTEL/2014 4927
		✓		38806/SDPPI/2015 4927
Jordania	✓			Type Approval No.: TRC/LPD/2014/255 Equipment Type: Low Power Device (LPD)
		✓		Type Approval No.: TRC/LPD/2015/3 Equipment Type: Low Power Device (LPD)

APOYO DEL CONDUCTOR

◀

Mercado	ACCA <sup>A</sup> & PA <sup>B</sup>	BLIS <sup>C</sup>	Símbolo	Homologación
Corea	✓			Certification No. MSIP-CMI- DPH-L2C0054TR
		✓		Certification No. MSIP-CMI-DPH-L2C0055TR
Marruecos	✓	✓		AGREE PAR L'ANRT MAROC NUMÉRO D'AGRÉMENT: MR 9929 ANRT 2014 DATE D'AGRÉMENT: 26/12/2014
México	✓			IFETEL: RLVDEL215-0299
		✓		IFETEL: RLVDEL215-0314
Moldavia	✓	✓		
Serbia	✓			W011 14
		✓		W011 15

Mercado	ACC <sup>A</sup> & PA <sup>B</sup>	BLIS <sup>C</sup>	Símbolo	Homologación
Singapur	✓	✓	Complies with IDA standards DA105753	
Sudáfrica	✓			TA-2014/1824 APPROVED
		✓		TA-2014/2390 APPROVED
Taiwán	✓			CCAB15LP0560T3
		✓		CCAB15LP0680T0
Ucrania	✓	✓		Delphi цім стверджує, що обладнання RACAM/SRR2 відповідає вимогам Про затвердження Технічного регламенту радіобладнання і телекомунікаційного кінцевого (термінального) обладнання (Постанова КМУ № 679 від 24 червня 2009 р.) Декларація відповідності знаходиться на сайті Delphi за адресою: Delphi.

A ACC = Adaptive Cruise Control

B PA = Pilot Assist

C BLIS = Blind Spot Information

◀◀ **Homologación de tipo del Equipo radioeléctrico**

Mer- cado	Símbolo	Homologación
Europa		Por el presente documento, Volvo Cars declara que todos los equipos de radio cumplen con los requisitos fundamentales y otras disposiciones relevantes de la Directiva 2014/53/EU.

**Información relacionada**

- Unidad de radar (p. 360)



## Unidad de cámara

La unidad de cámara es utilizada por varios sistemas de ayuda al conductor y su función es, por ejemplo, detectar las líneas de señalización lateral o las señales de tráfico.



NOTA: La figura es esquemática. Los detalles pueden variar según el modelo de automóvil.

La unidad de cámara es utilizada por los siguientes sistemas:

- Control de velocidad constante adaptativo\*
- Pilot Assist\*
- Sistema de permanencia en el carril\*
- Asistencia de dirección en caso de riesgo de colisión
- City Safety
- Driver Alert Control\*
- Información sobre señales de tráfico\*

- Luz larga automática \*

### Información relacionada

- Limitaciones de la Unidad de cámara (p. 372)
- Mantenimiento recomendado para la Unidad de cámara (p. 375)

## Limitaciones de la Unidad de cámara

La unidad de cámara tiene algunas limitaciones, que limitan también las funciones que la utilizan.

### Poca visibilidad

La cámara tiene limitaciones parecidas a la del ojo humano, es decir, su capacidad se reduce en situaciones como, por ejemplo, nevada o lluvia intensa, niebla muy espesa, gran concentración de polvo o ráfagas de nieve. En estas condiciones, las funciones dependientes de la cámara pueden reducirse considerablemente o desconectarse temporalmente.

El contraluz intenso, los reflejos del pavimento, el hielo o la nieve, la suciedad de la calzada o las señalizaciones de carriles borrosas pueden perjudicar considerablemente la eficacia del sistema al usar la cámara para el examen de la calzada y la detección de peatones, ciclistas, animales de gran tamaño y otros vehículos.

## Unidad obstruida



En la zona señalada, no debe haber adhesivos, objetos, películas antisolares, etc<sup>76</sup>.

La unidad de cámara está situada en la parte superior del parabrisas junto a la unidad de radar del vehículo.



## IMPORTANTE

No coloque, pegue ni monte nada en el exterior o el interior del parabrisas, delante o alrededor de la unidad de cámara y radar. Esto puede perturbar los sistemas que utilizan la cámara y el radar.

También puede dar lugar a que algunas funciones pierdan capacidad, se desconecten por completo o respondan de forma incorrecta.



Si en la pantalla del conductor aparece este símbolo y el mensaje "**Sensor del parabrisas Sensor obstruido, Ver manual propietario**", significa que la unidad de cámara y radar no puede detectar otros automóviles, ciclistas, peatones o animales grandes situados frente al vehículo y que las funciones del automóvil basadas en la cámara y el radar pueden verse perturbadas, reducidas, desactivarse completamente o funcionar de forma defectuosa.

En la siguiente tabla se ofrecen ejemplos de posibles causas de la aparición de los mensajes y las medidas apropiadas:

<sup>76</sup> NOTA: La figura es esquemática. Los detalles pueden variar según el modelo de automóvil.

Causa	Medida
La superficie del parabrisas delante de la unidad de cámara y radar está sucia o cubierta por hielo o nieve.	Limpie la superficie del parabrisas delante de la unidad de cámara y radar extra- yendo suciedad, nieve y hielo.
La niebla, la lluvia intensa o la nieve obstruye las señales del radar o la visión de la cámara.	Ninguna medida. A veces, la unidad no funciona si llueve con mucha intensidad.
El agua o la nieve de la calzada forma remolinos y obstruye las señales de radar o la visión de la cámara.	Ninguna medida. A veces, la unidad no funciona cuando la calzada está muy mojada o con mucha nieve.
Ha entrado suciedad entre el interior del parabrisas y la unidad de cámara y radar.	Dirjase a un taller para limpiar el parabrisas dentro de la cubierta de la unidad. Recomendamos los servicios de un taller autorizado Volvo.
Luz solar intensa	Ninguna medida. La unidad de cámara se restablece automáticamente cuando mejoran las condiciones luminosas.

### **i** NOTA

Mantenga limpia la superficie del parabrisas delante de la unidad de cámara y de radar.

### Altas temperaturas

Cuando la temperatura del habitáculo es muy elevada, la unidad de cámara y radar puede desconectarse temporalmente durante aproximadamente 15 minutos después de arrancar el motor para proteger su electrónica. Cuando la temperatura ha bajado lo suficiente, la unidad de cámara y radar volverá a activarse automáticamente.

### Parabrisas dañado

#### **!** IMPORTANTE

Si aparece una grieta, raya o picadura delante de alguna de las "ventanas" de la unidad de cámara y radar que se extienda por una superficie de aproximadamente 0,5 x 3,0 mm (0,02 x 0,12 in.) o mayor, póngase en contacto con un taller para cambiar el parabrisas. Recomendamos los servicios de un taller autorizado Volvo.

Si no se adopta ninguna medida, puede reducirse la capacidad de los sistemas de ayuda al conductor que utilizan las unidades de cámara y radar.

También puede dar lugar a que algunas funciones pierdan capacidad, se desconecten por completo o respondan de forma incorrecta.

Para que el sistema de ayuda al conductor que utiliza la unidad de radar no deje de funcionar o lo haga de forma incorrecta o parcial, se aplica lo siguiente:

- Volvo recomienda **no reparar** grietas, rayas o picaduras en zonas delante de la unidad de cámara y radar. Cambie en lugar de ello todo el parabrisas.
- Antes de sustituir el parabrisas, contacte con un taller autorizado Volvo para verifi-





car que se encargue y monte el parabrisas correcto.

- En caso de sustitución, se debe montar el mismo tipo de limpiaparabrisas o limpiaparabrisas homologados por Volvo.



### **IMPORTANTE**

Cuando se cambia el parabrisas, la unidad de cámara y radar debe recalibrarse en un taller para asegurar el funcionamiento de todos los sistemas que utilizan la cámara y el radar. Recomendamos los servicios de un taller autorizado Volvo.

### **Información relacionada**

- Unidad de cámara (p. 371)

## Mantenimiento recomendado para la Unidad de cámara

Para que funcione de forma correcta la unidad de cámara y radar, el parabrisas situado delante de la unidad debe mantenerse libre de suciedad, hielo y nieve y lavarse de forma periódica con agua y un champú de carrocerías.

### **i** NOTA

La presencia de suciedad, hielo o nieve que tapa la unidad de cámara y radar reduce su capacidad y puede imposibilitar la medición.

También puede dar lugar a que algunas funciones pierdan capacidad, se desconecten por completo o respondan de forma incorrecta.

### Información relacionada

- Unidad de cámara (p. 371)

## City Safety™

City Safety puede llamar la atención del conductor con advertencias luminosas y sonoras e impulsos de frenado para ayudarle a detectar peatones, ciclistas, animales grandes o vehículos que aparezcan repentinamente. En esos casos, el automóvil intenta frenar automáticamente si el propio conductor no interviene en un intervalo de tiempo razonable.

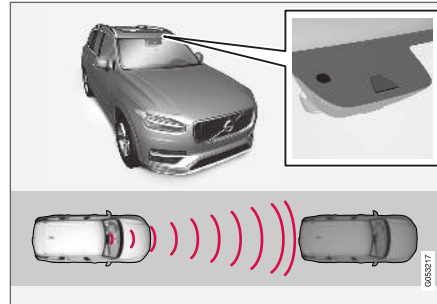

Ubicación de la unidad de cámara y radar<sup>77</sup>.

El City Safety puede impedir una colisión y reducir la velocidad de impacto.

El City Safety es un medio auxiliar para ayudar a un conductor que corre el riesgo de atropellar a un peatón, un animal grande, un ciclista o un vehículo.

La función del sistema City Safety es ayudar al conductor a evitar una colisión, por ejemplo, al conducir en embotellamientos, cuando los cambios de la situación del tráfico que circula delante y la falta de atención puede ocasionar una colisión.

El sistema ayuda al conductor frenando el vehículo de forma automática cuando el riesgo de colisión es inminente si el conductor no reacciona a tiempo frenando y/o realizando una maniobra evasiva.

El City Safety frena de forma breve e intensa y detiene el automóvil en condiciones normales justo detrás del automóvil situado delante.

El sistema City Safety se activa en situaciones en las que el conductor debería haber empezado a frenar mucho antes, por lo que no podrá ayudar al conductor en todas las circunstancias.

El sistema City Safety está diseñado para activarse lo más tarde posible para evitar intervenciones innecesarias.

En condiciones normales, el conductor y los ocupantes del vehículo no advierten la existencia del sistema City Safety. Solo si surge una situación en que la colisión es inminente.

<sup>77</sup> NOTA: La figura es esquemática. Los detalles pueden variar según el modelo de automóvil.



## **⚠ PRECAUCIÓN**

- La función City Safety es un apoyo complementario al conductor concebido para mejorar la seguridad al volante. Sin embargo, no es capaz de gestionar todas las situaciones en todo tipo de condiciones de tráfico, climatológicas y viales.
- La función de freno automático de City Safety puede evitar una colisión o reducir la velocidad de impacto. Sin embargo, a fin de garantizar una plena potencia de frenado, el conductor debe pisar siempre el freno, incluso cuando el vehículo accione el freno automático.
- La advertencia y la ayuda de dirección se activan solo en caso de alto riesgo de colisión. Por tanto, no espere nunca a que intervengan el avisador de colisión o City Safety.
- La advertencia y la intervención en el sistema de frenos para peatones y ciclistas se desactivan a una velocidad de vehículo superior a 80 km/h (50 mph).
- El City Safety no activa el frenado automático cuando el vehículo acelera intensamente.
- City Safety no puede reemplazar la concentración y el buen criterio del conductor, siendo este siempre el responsable del manejo seguro del automóvil, a una velocidad adecuada y a una distancia

apropiada respecto a otros vehículos, y de conformidad con las normas y disposiciones de tráfico vigentes.

- Se recomienda al conductor que lea todos los apartados del manual del propietario referentes a City Safety para conocer, entre otros aspectos, sus limitaciones, las cuales deberá conocer antes de utilizar dicha función (véase la lista de enlaces a todos los subapartados).

### **Información relacionada**

- Parámetros y subfunciones de City Safety (p. 376)
- Programar la distancia de advertencia del City Safety (p. 378)
- Detección de obstáculos con City Safety (p. 380)
- City Safety con tráfico cruzado (p. 382)
- Limitaciones de City Safety con tráfico cruzado (p. 383)
- El City Safety cuando no puede efectuarse una maniobra evasiva (p. 383)
- Limitaciones del City Safety (p. 384)
- Mensajes del City Safety (p. 387)

## **Parámetros y subfunciones de City Safety**

City Safety puede evitar una colisión con un vehículo, ciclista, peatón o animal de gran tamaño situado en la parte delantera reduciendo la velocidad del automóvil con ayuda de su función de freno automático.

Si la diferencia de velocidad supera los valores indicados a continuación, la función de freno automático de City Safety no será capaz de evitar la colisión, pero sí de atenuar las consecuencias de esta.

### **Vehículos**

Respecto a un vehículo situado delante, City Safety puede reducir la velocidad hasta 60 km/h (37 mph).

### **Ciclistas**

Respecto a un ciclista, City Safety puede reducir la velocidad hasta 50 km/h (30 mph).

### **Peatón**

En caso de un peatón, City Safety puede reducir la velocidad hasta 45 km/h (28 mph).

## Animales grandes

Cuando hay riesgo de atropellar un animal grande, el City Safety puede reducir la velocidad del vehículo hasta 15 km/h (9 mph).

La función de freno ante animales de gran tamaño ha sido concebida en primera instancia para reducir la violencia del choque a alta velocidad y ofrece una máxima eficacia a una velocidad por encima de 70 km/h (43 mph), resultando menos eficaz a velocidades inferiores.

## Subfunciones de City Safety

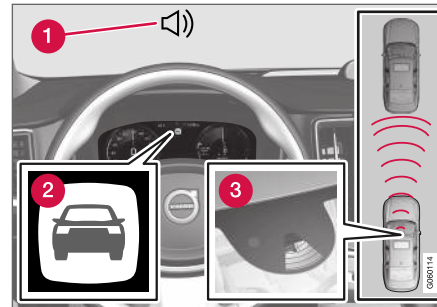

Vista general de la función<sup>78</sup>.

- 1 Señal acústica de advertencia en caso de riesgo de colisión
- 2 Símbolo de advertencia en caso de riesgo de colisión
- 3 Medición de la distancia con la unidad de cámara y radar

El City Safety actúa en tres etapas por el orden siguiente:

1. Aviso de colisión
2. Asistencia de frenado
3. Freno automático

En el texto siguiente se aclara lo que ocurre en las tres fases:

## 1 - Advertencia de colisión

Primero se avisa al conductor de una colisión inminente.

El City Safety detecta a peatones, ciclistas o vehículos que están parados o que se desplazan en el mismo sentido que el vehículo propio y se encuentra por delante. El City Safety detecta también a peatones, ciclistas o animales grandes que cruzan la carretera por delante del vehículo propio.

En caso de riesgo de colisión con un peatón, un animal grande, un ciclista o un vehículo, o con automóviles según se explica en el apartado "City Safety con tráfico cruzado", se llama la atención del conductor mediante advertencias luminosas y sonoras e impulsos de frenado. A baja velocidad y con frenazos o aceleraciones bruscas, no se produce la advertencia con impulsos de frenado. La intensidad del impulso de frenado varía según la velocidad del vehículo.

## 2 - Asistencia de frenado

Si el riesgo de choque ha aumentado todavía más después del aviso de colisión, se activa la asistencia de frenado.

La asistencia de frenado refuerza la acción del conductor si el sistema calcula que no se frena con suficiente fuerza como para evitar una colisión.

<sup>78</sup> NOTA: La figura es esquemática. Los detalles pueden variar según el modelo de automóvil.

### ◀ 3 - Frenado automático

En el último paso se activa la función automática de frenado.

Si llegados a este punto el conductor aún no ha iniciado una maniobra evasiva y el riesgo de colisión es inminente, se accionará la función de frenado automático, independientemente de si el conductor frena o no. El vehículo frena entonces al máximo para reducir la velocidad de impacto o con menos fuerza si es suficiente para evitar la colisión.

Cuando actúa la función de frenado automático, se pueden activar los pretensores de los cinturones de seguridad, véase la sección "Pretensores de los cinturones de seguridad" para más información.

En algunas situaciones, el freno automático puede iniciar su actuación aplicando ligeramente los frenos para utilizar después toda la capacidad de frenado.

Cuando el City Safety ha impedido una colisión con un objeto parado, el vehículo quedará parado a la espera de una medida activa del conductor. Si el automóvil frena porque un vehículo circula delante a menor velocidad, la velocidad se reduce a la misma que mantiene ese vehículo.

#### **NOTA**

En los vehículos con caja de cambios manual, el motor se para cuando la función de autofreno detiene el automóvil si el conductor no alcanza a pisar antes el pedal de embrague.

La aplicación de los frenos se interrumpe siempre cuando el conductor pisa con fuerza el acelerador.

#### **NOTA**

Cuando el sistema City Safety™ frena el vehículo, se encienden las luces de freno.

Cuando el City Safety activa los frenos, aparece en la pantalla del conductor un mensaje indicando que el sistema está o ha estado activo.

#### **PRECAUCIÓN**

City Safety no puede utilizarse para modificar la forma en que el conductor gobierna el automóvil. El conductor no debe fiarse únicamente de City Safety y dejar que se encargue de frenar el vehículo.

#### **Información relacionada**

- City Safety™ (p. 375)

### **Programar la distancia de advertencia del City Safety**

Aunque City Safety permanece siempre activado, el conductor puede seleccionar la distancia de advertencia para esta función.

#### **NOTA**

La función City Safety no puede desconectarse. Se conecta automáticamente al arrancar el motor o la propulsión eléctrica y continúa en funcionamiento hasta que se apaga el motor o la propulsión eléctrica.

La distancia de advertencia determina la sensibilidad del sistema y regula la distancia a la que se activarán las advertencias luminosas y sonoras, y los impulsos de frenado.

Para elegir distancia de advertencia:

1. Seleccione **Ajustes → My Car → IntelliSafe** en la vista superior de la pantalla central.
2. En **Advertencia City Safety**, seleccione **Después, Normal** o **Antes** para programar la distancia de advertencia.

Si el ajuste **Antes** genera demasiadas advertencias, lo que en algunas situaciones puede resultar molesto, puede elegir la distancia de advertencia **Normal** o **Después**.



Si las advertencias le parecen demasiado frecuentes y molestas, puede reducir la distancia de advertencia, lo que ciertamente hará disminuir el número de advertencias pero hará que City Safety avise en una fase posterior.

Por lo tanto, la distancia de advertencia

**Después** solo debe utilizarse en casos excepcionales, por ejemplo, al conducir de forma dinámica.

### PRECAUCIÓN

- Ningún sistema automático puede garantizar un funcionamiento correcto al 100% en todas las situaciones. Por lo tanto, no pruebe nunca el City Safety con personas, animales o vehículos. Esto podría ocasionar daños graves e incluso mortales.
- El City Safety advierte al conductor cuando hay un riesgo de que el vehículo choque, pero el sistema no reduce el tiempo de reacción del conductor.
- Aunque la distancia de alerta se haya ajustado a **Antes**, en algunas situaciones puede parecer que los avisos llegan tarde, por ejemplo, cuando hay grandes diferencias de velocidad o si el vehículo que circula delante frena repentinamente de forma brusca.
- Con la distancia de advertencia configurada en **Antes**, las advertencias se emitirán con una mayor anticipación. Ello puede hacer que se emitan con mayor frecuencia las advertencias respecto a un tiempo de separación **Normal**, pese a lo cual se recomienda, puesto que puede aumentar la eficacia de City Safety.

### NOTA

La advertencia de intermitentes de dirección del Rear Collision Warning se desactivará si la distancia de advertencia del avisador de colisión de la función City Safety se configura en el nivel mínimo "**Después**".

Las funciones con el tensado de los cinturones y el frenado continúan activas.

### Información relacionada

- City Safety™ (p. 375)

## Detección de obstáculos con City Safety

Los obstáculos que puede detectar el City Safety son vehículos, ciclistas, animales grandes y peatones.

### Vehículos

El City Safety detecta la mayoría de vehículos parados o que se mueven en la misma dirección que el vehículo propio, así como vehículos descritos en el apartado "City Safety con tráfico cruzado".

Para que el City Safety pueda detectar un vehículo en la oscuridad, sus luces delanteras y traseras deben funcionar y alumbrar de forma clara.

### Ciclista

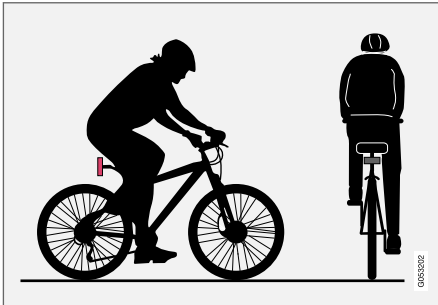

Ejemplos ideales de lo que City Safety interpreta como un ciclista, con perfiles bien definidos del cuerpo y la bicicleta.

Para obtener un rendimiento óptimo del sistema, se requiere que la función que identifica a los ciclistas reciba información tan inequívoca como sea posible sobre el perfil del cuerpo y la bicicleta, es decir, debe poder distinguir la cabeza, los brazos, los hombros, las piernas, el torso y las caderas y detectar una locomoción humana normal.

Si hay grandes partes del cuerpo del ciclista o de la bicicleta que no están a la vista de la cámara, el sistema no podrá detectar al ciclista.

Para que el sistema pueda detectar al ciclista, este debe ser adulto e ir en una bicicleta prevista para adultos.

## PRECAUCIÓN

City Safety es un apoyo complementario al conductor, pero no es capaz de detectar a todos los ciclistas en todas las situaciones. No ve, por ejemplo:

- a ciclistas parcialmente tapados.
- a ciclistas si el contraste de estos con respecto al fondo es débil. La advertencia y la activación de los frenos pueden llegar tarde o no producirse.
- ciclistas con ropa que oculta el perfil del cuerpo.
- bicicletas cargadas con objetos grandes.

El conductor es siempre responsable de que el vehículo se conduzca de manera correcta y con una distancia de seguridad adaptada a la velocidad.

## Peatón

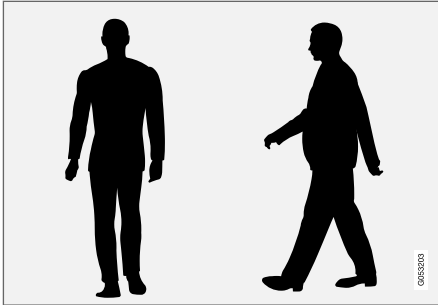

Ejemplos óptimos de lo que el sistema detecta peatones con un perfil corporal bien definido.

Para que el sistema rinda de manera óptima, se requiere que la función que identifica los peatones reciba información tan inequívoca como sea posible sobre el perfil corporal, es decir, debe poder distinguir la cabeza, los brazos, los hombros, las piernas, el torso y las caderas y detectar una locomoción humana normal.

Para que pueda detectarse un peatón se requiere un contraste, lo cual puede deberse a la ropa, el fondo, las condiciones meteorológicas, etc. Cuando el contraste es poco intenso, los peatones pueden detectarse tarde o no detectarse, lo cual significa que el sistema avisa y frena tarde o nunca.

El City Safety detecta a los peatones incluso en la oscuridad si son iluminados por los faros del vehículo.

### PRECAUCIÓN

City Safety es un apoyo complementario al conductor, pero no es capaz de detectar a todos los peatones en todas las situaciones. No ve, por ejemplo:

- peatones parcialmente tapados, personas con ropa que oculta el perfil del cuerpo o peatones de menos de 80 cm de estatura (32 in.).
- peatones si el contraste del peatón con respecto al fondo es débil. La advertencia y la activación de los frenos pueden llegar tarde o no producirse.
- peatones que llevan objetos abultados.

El conductor es siempre responsable de que el vehículo se conduzca de manera correcta y con una distancia de seguridad adaptada a la velocidad.

## Animales grandes

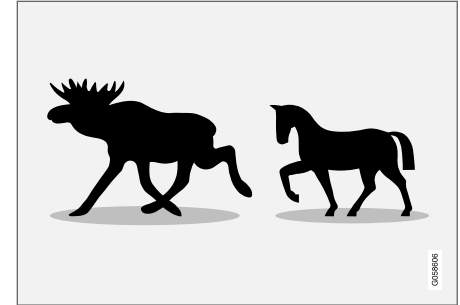

Ejemplos ideales de lo que City Safety interpreta como animales grandes: parados o caminando lentamente y con un perfil corporal bien definido.

Para que el sistema funcione de forma óptima, se requiere que la función del sistema que identifica animales grandes (por ejemplo, un ciervo o un caballo) reciba información tan inequívoca como sea posible sobre el perfil corporal, es decir, debe poder distinguir el animal directamente desde el lado y detectar el movimiento normal del animal.

Si algunas partes del cuerpo del animal no están a la vista de la cámara, el sistema no podrá detectar el animal.

El City Safety detecta animales grandes incluso en la oscuridad si son iluminados por los faros del vehículo.



**⚠ PRECAUCIÓN**

City Safety es un apoyo complementario al conductor, pero no es capaz de detectar todos los animales de gran tamaño en todas las situaciones. No ve, por ejemplo:

- animales grandes parcialmente tapados.
- animales grandes en su vista frontal o dorsal.
- animales grandes que corren o se desplazan a gran velocidad.
- animales grandes si el contraste del animal con respecto al fondo es débil. La advertencia y la activación de los frenos pueden llegar tarde o no producirse.
- animales pequeños como, por ejemplo, perros y gatos.

El conductor es siempre responsable de que el vehículo se conduzca de manera correcta y con una distancia de seguridad adaptada a la velocidad.

**Información relacionada**

- City Safety™ (p. 375)

**City Safety con tráfico cruzado**

El City Safety puede ayudar al conductor cuando el vehículo propio gira y cruza el camino de otro en una intersección.

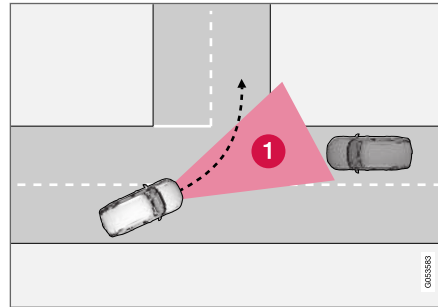

**1** Sector donde el City Safety puede detectar a vehículos que vienen de los lados.

Para que el City Safety pueda detectar un vehículo en línea de colisión, el vehículo que se acerca debe entrar antes en el sector donde el City Safety puede analizar el curso de los acontecimientos.

Se deben cumplir además los siguientes criterios:

- la velocidad del vehículo propio debe ser de como mínimo 4 km/h (3 mph)
- el vehículo propio debe girar a la izquierda en mercados con circulación por la derecha (o a la derecha en circulación por la izquierda)

- el vehículo que se acerca debe llevar los faros encendidos.

**⚠ PRECAUCIÓN**

- La función "City Safety en tráfico de cruce" es un apoyo complementario al conductor concebido para mejorar la seguridad al volante. Sin embargo, no es capaz de gestionar todas las situaciones en todo tipo de condiciones de tráfico, climatológicas y viales.
- Los avisos y la aplicación del freno cuando hay un riesgo de colisión con un vehículo que se aproxima por delante suelen llegar con retraso.
- No espere nunca una advertencia de colisión ni la intervención de City Safety.
- City Safety no puede reemplazar la concentración y el buen criterio del conductor, siendo este siempre el responsable del manejo seguro del automóvil, a una velocidad adecuada y a una distancia apropiada respecto a otros vehículos, y de conformidad con las normas y disposiciones de tráfico vigentes.

**Información relacionada**

- City Safety™ (p. 375)

## Limitaciones de City Safety con tráfico cruzado

En algunos casos, el City Safety puede tener dificultades para ayudar al conductor a evitar colisiones en situaciones de tráfico cruzado.

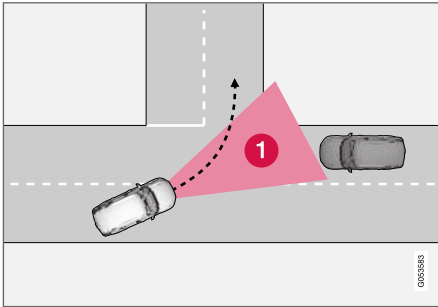

Por ejemplo:

- cuando la calzada está resbaladiza y actúa el control de estabilidad ESC
- si el vehículo que se acerca se detecta tarde
- si los vehículos en sentido contrario quedan ocultos por algo
- si el vehículo que se acerca tiene los faros apagados
- si el vehículo que se acerca circula de forma imprevisible, por ejemplo, si cambia rápidamente de carril en el último momento.

### **i** NOTA

El sistema utiliza la unidad de cámara del vehículo que tiene algunas limitaciones generales, véase el capítulo "Limitaciones de la unidad de cámara".

### **i** NOTA

El sistema utiliza la unidad de radar del vehículo, la cual presenta algunas limitaciones generales. Véase el apartado "Limitaciones de la unidad de radar".

### Información relacionada

- City Safety™ (p. 375)

## El City Safety cuando no puede efectuarse una maniobra evasiva

El City Safety puede ayudar al conductor frenando el vehículo automáticamente cuando no es posible evitar una colisión efectuando solamente una maniobra evasiva.

El City Safety ayuda al conductor tratando de estimar de forma continua posibles "vías de escape" a los lados por si se detecta un vehículo parado en la carretera demasiado tarde.

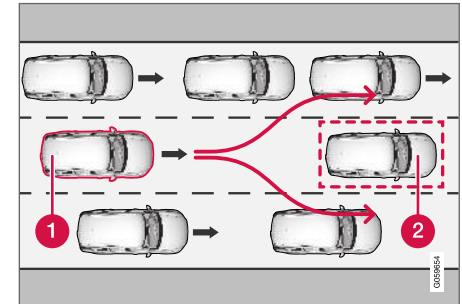

El vehículo propio (1) no "encuentra" ninguna posibilidad de eludir el vehículo en la carretera (2) y puede frenar antes de forma automática.

- 1** Vehículo propio
- 2** Vehículo lento o parado

El City Safety no activa la función de freno automático mientras el conductor tiene posibilidad de



- ◀◀ evitar una colisión realizando una maniobra evasiva.

Pero si el City Safety estima que una maniobra evasiva no es posible debido a la presencia de vehículos en el carril contiguo, la función puede ayudar al conductor iniciando automáticamente el frenado con antelación.

### PRECAUCIÓN

- Las opciones de anticipar una situación determinada por parte de City Safety supone un apoyo complementario al conductor concebido para mejorar la seguridad al volante. Sin embargo, no es capaz de gestionar todas las situaciones en todo tipo de condiciones de tráfico, climatológicas y viales.
- City Safety no puede reemplazar la concentración y el buen criterio del conductor, siendo este siempre el responsable del manejo seguro del automóvil, a una velocidad adecuada y a una distancia apropiada respecto a otros vehículos, y de conformidad con las normas y disposiciones de tráfico vigentes.

### Limitaciones del City Safety cuando no puede efectuarse una maniobra evasiva

#### NOTA

El sistema utiliza la unidad de cámara del vehículo que tiene algunas limitaciones generales, véase el capítulo "Limitaciones de la unidad de cámara".

#### NOTA

El sistema utiliza la unidad de radar del vehículo, la cual presenta algunas limitaciones generales. Véase el apartado "Limitaciones de la unidad de radar".

### Información relacionada

- City Safety™ (p. 375)

### Limitaciones del City Safety

La capacidad del City Safety puede reducirse en algunas situaciones.

#### Entorno

##### Objetos bajos

Objetos que cuelgan como, por ejemplo, pañuelos o cintas para señalar cargas largas o accesorios como luces complementarias o estructuras frontales que superan la altura del capó reducen la eficacia de la función.

##### Calzada resbaladiza

Si la calzada está resbaladiza, la distancia de frenado aumenta, lo que reduce la capacidad del sistema City Safety para evitar una colisión. En estas situaciones, los frenos antibloqueo y el control de estabilidad ESC<sup>79</sup> ofrecen la mayor fuerza de frenado posible sin pérdida de la estabilidad.

##### Luz deslumbrante

La señal de advertencia visual del parabrisas puede ser difícil de percibir en caso de luz solar intensa, reflejos, si se utilizan gafas de sol o si el conductor no mantiene la mirada hacia adelante.

##### Calor

Cuando la temperatura del habitáculo es alta debido, por ejemplo, a luz solar intensa, la señal visual de advertencia en el parabrisas puede dejar de funcionar de forma temporal.

<sup>79</sup> Electronic Stability Control

### **Campo visual de la unidad de cámara y radar.**

Como el campo visual de la unidad de cámara es limitado, en ciertas situaciones, el sistema no detecta a peatones, ciclistas, animales grandes y otros vehículos, o lo hace más tarde de lo previsto.

Los vehículos sucios pueden detectarse después que otros y, en la oscuridad, las motos pueden detectarse tarde o nunca.

Si aparece un mensaje de texto en la pantalla central indicando que la unidad de cámara y radar está bloqueada, el City Safety puede tener dificultades para detectar a peatones, ciclistas, animales grandes y otros vehículos o la líneas de señalización de la calzada. Esto significa que la capacidad del City Safety puede estar reducida.

Sin embargo, los mensajes de error no se muestran en todas las situaciones en las que están obstruidos los sensores del parabrisas. Por tanto, el conductor debe mantener limpia la zona del parabrisas delante de la unidad de cámara y radar.

#### **! IMPORTANTE**

El mantenimiento y cambio de los componentes de City Safety sólo puede realizarse en un taller. Se recomienda un taller autorizado Volvo.

### **Actuación del conductor**

#### **Marcha atrás**

Al dar marcha atrás con el vehículo propio, el City Safety se desconecta temporalmente.

#### **Baja velocidad**

El City Safety no se conecta a velocidades muy bajas, por debajo de 4 km/h (3 mph), por lo que el sistema no actúa en situaciones en las que el vehículo propio se acerca a otro vehículo a una velocidad muy baja, por ejemplo, al aparcar.

#### **Conductor activo**

Siempre se da prioridad a la actuación del conductor, por lo que el City Safety no interviene o avisa e interviene tarde en situaciones en las que el conductor gira el volante y acelera de forma clara, aunque la colisión sea inevitable.

Por lo tanto, mantener de forma consciente una técnica de conducción activa puede retrasar la advertencia de colisión y la activación de los frenos para reducir al mínimo los avisos innecesarios.

### **Varios**

#### **⚠ PRECAUCIÓN**

- Los avisos y la activación de los frenos pueden producirse tarde o no producirse si la situación de tráfico u otros factores impiden que la unidad de cámara y radar detecte a peatones, ciclistas, animales grandes o vehículos de manera correcta.
- Para poder detectar un vehículo de noche, las luces delanteras y traseras del vehículo deben funcionar y alumbrar de forma nítida.
- La unidad de cámara y radar tiene un alcance limitado para peatones y ciclistas. El sistema puede avisar de forma eficaz y activar los frenos si la velocidad relativa es inferior a 50 km/h (30 mph). En caso de vehículos parados o que circulan muy lentamente, los avisos y la activación de los frenos funcionan a velocidades de hasta 70 km/h (43 mph). La reducción de la velocidad en caso de animales grandes es inferior a 15 km/h (9 mph) y puede obtenerse a velocidades de más de 70 km/h (43 mph). A menor velocidad, la advertencia y la activación de los frenos en caso de animales grandes es menos eficaz.



- Los avisos en caso de vehículos parados o lentos y animales grandes pueden no funcionar por falta de luz o de visibilidad.
- Los avisos y frenados en caso de peatones y ciclistas no se producen a velocidades del vehículo superiores a 80 km/h (50 mph).
- No coloque, pegue ni monte nada en el exterior o el interior del parabrisas, delante o alrededor de la unidad de cámara y radar. Esto puede perturbar los sistemas que utilizan la cámara.
- Objetos como la nieve, el hielo o la suciedad en la zona del sensor de la cámara pueden reducir la capacidad de la función, desconectarla del todo o hacer que responda de forma incorrecta.

### **NOTA**

El sistema utiliza la unidad de cámara del vehículo que tiene algunas limitaciones generales, véase el capítulo "Limitaciones de la unidad de cámara".

### **NOTA**

El sistema utiliza la unidad de radar del vehículo, la cual presenta algunas limitaciones generales. Véase el apartado "Limitaciones de la unidad de radar".

### **Limitaciones de mercado**

El City Safety no está disponible en todos los países. Si no aparece la opción City Safety en el menú de **Ajustes** en la pantalla central, el vehículo no está equipado con este sistema.

Ruta de búsqueda en la vista superior de la pantalla central:

- **Ajustes** → **My Car** → **IntelliSafe**

### **Información relacionada**

- City Safety™ (p. 375)



## Mensajes del City Safety

En la pantalla del conductor pueden mostrarse una serie de mensajes referentes al City Safety.

La siguiente tabla muestra algunos ejemplos.

Mensaje	Significado
<b>City Safety</b> <b>Intervención automat.</b>	Cuando el City Safety frena o realiza un frenado automático, se puede encender uno o varios símbolos en la pantalla del conductor en combinación con un mensaje de texto.
<b>City Safety</b> <b>Funcionamiento reducid. Revisión necesaria</b>	El sistema no funciona debidamente. Debe contactarse con un taller. Recomendamos los servicios de un taller autorizado Volvo.

El mensaje de texto puede apagarse pulsando brevemente el botón  situado en el centro del teclado derecho del volante.

Si un mensaje no desaparece: Contacte con un taller. Se recomienda un taller autorizado Volvo.

### Información relacionada

- City Safety™ (p. 375)

## Rear Collision Warning

El sistema Rear Collision Warning (RCW) puede ayudar al conductor a evitar la colisión con un vehículo que se acerca por detrás.

RCW se activa automáticamente cada vez que se arranca el motor.

El sistema RCW puede avisar a los conductores de vehículos que se acercan por detrás destellando de forma intensa con los retrovisores.

Si el sistema RCW calcula a velocidades inferiores a 30 km/h (20 mph) que hay un riesgo de colisión por alcance, los pretensores pueden tensar los cinturones de seguridad de los asientos delanteros y activar el sistema de seguridad Whiplash Protection System.

Poco antes de que se produzca una colisión por alcance, el RCW puede activar también el freno de servicio para reducir la aceleración hacia adelante del vehículo propio en el instante de la colisión. El freno de servicio solo se activa si el vehículo propio está parado. El freno de servicio se desactiva inmediatamente si se pisa el acelerador.

### Información relacionada

- Limitaciones del Rear Collision Warning (p. 388)
- Whiplash Protection System (p. 47)

## Limitaciones del Rear Collision Warning

En algunos casos, puede resultar difícil que el RCW ayude al conductor si hay riesgo de colisión.

Esto puede ocurrir, por ejemplo, si:

- el vehículo que viene por detrás se detecta tarde
- el vehículo que viene por detrás cambia de carril en el último momento
- el vehículo que viene por detrás circula a más de 80 km/h (50 mph)
- al sistema eléctrico del automóvil se le conecta un remoque, un portabicicletas o un dispositivo similar; en esos casos la función RCW se desactiva automáticamente.

### **NOTA**

En algunos mercados, el RCW **no** avisa con los intermitentes debido a las normas de tráfico del país. En estos casos, esta parte del sistema está desactivada.

### **NOTA**

La advertencia de intermitentes de dirección del Rear Collision Warning se desactivará si la distancia de advertencia del avisador de colisión de la función City Safety se configura en el nivel mínimo "**Después**".

Las funciones con el tensado de los cinturones y el frenado continúan activas.

### Información relacionada

- Rear Collision Warning (p. 388)

## BLIS\*

La función BLIS<sup>80</sup> está pensada para ayudar al conductor a detectar vehículos situados en sentido oblicuo en la parte posterior y a un lado del propio automóvil, y así facilitar la labor del conductor en situaciones de tráfico denso en vías con varios carriles en la misma dirección.

El sistema BLIS es un recurso previsto para avisar de:

- vehículos en el ángulo muerto del retrovisor.
- vehículos que avanzan rápidamente en los carriles contiguos a la izquierda y a la derecha del propio automóvil.

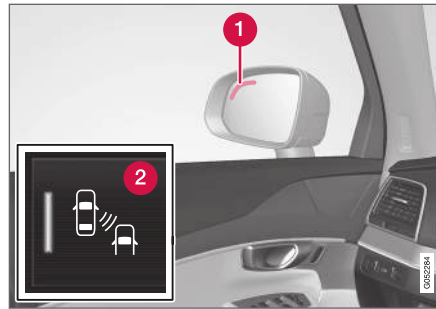

Ubicación del testigo de BLIS<sup>81</sup>.

- 1 Luz de indicación
- 2 El botón BLIS en la vista de funciones de la pantalla central activa o desactiva la función.

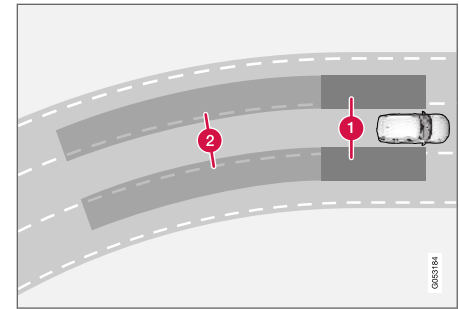

Principio del BLIS

- 1 Zona en el ángulo muerto del retrovisor
- 2 Zona de un vehículo que se acerca rápidamente.

La función BLIS se activa a velocidades superiores a 10 km/h (6 mph).

El sistema está diseñado para reaccionar si:

- otros vehículos adelantan al vehículo propio
- otros vehículos alcanzan rápidamente el vehículo propio.

Cuando el sistema BLIS detecta un vehículo en la zona 1 o un vehículo que se acerca rápidamente en la zona 2, la luz de indicación del retrovisor respectivo se enciende con luz fija. Si el conductor en esta situación activa el intermitente

<sup>80</sup> Blind Spot Information Systems

<sup>81</sup> NOTA: La figura es esquemática. Los detalles pueden variar según el modelo de automóvil.

- ◀◀ hacia el lado del aviso, la luz de indicación empezará a destellar con una luz más intensa.

### **NOTA**

La luz se enciende en el lado del automóvil donde el sistema haya detectado el vehículo. Si el automóvil fuera adelantado por ambos lados al mismo tiempo se encenderán las dos lámparas.

### **PRECAUCIÓN**

- La función BLIS es un apoyo complementario al conductor concebido para facilitar la conducción y hacer esta más segura. Sin embargo, no es capaz de gestionar todas las situaciones en todo tipo de condiciones de tráfico, climatológicas y viales.
- El conductor es siempre responsable de cambiar de carril de forma segura y con criterio.
- BLIS no puede remplazar la concentración y el buen criterio del conductor, siendo este siempre el responsable del manejo seguro del automóvil, a una velocidad adecuada y a una distancia apropiada respecto a otros vehículos, y de conformidad con las normas y disposiciones de tráfico vigentes.

### Información relacionada

- Conectar y desconectar BLIS (p. 390)
- Limitaciones del BLIS (p. 391)
- Mantenimiento recomendado para BLIS (p. 392)
- Mensajes del BLIS (p. 393)

### Conectar y desconectar BLIS

La función BLIS<sup>82</sup> puede activarse/desactivarse.

<sup>82</sup> Blind Spot Information

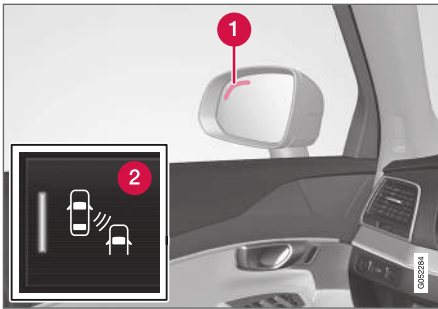

Ubicación del testigo de BLIS<sup>83</sup>.

- 1 Luz de indicación
- 2 El botón BLIS en la vista de funciones de la pantalla central activa o desactiva la función.
  - Pulse el botón **BLIS** de la vista de funciones.
    - > El BLIS se conecta y desconecta, el botón muestra una indicación verde o gris.

Si el BLIS está activado al arrancar el motor, el sistema se confirma destellando una vez las luces indicadoras de los retrovisores exteriores.

Si el BLIS está desactivado al apagarse el motor, continuará desactivado cuando vuelva a arrancarse el motor y no se encenderá ninguna luz de indicación.

### Información relacionada

- BLIS\* (p. 389)

## Limitaciones del BLIS

La capacidad del BLIS<sup>84</sup> puede reducirse en algunas situaciones.



Mantenga limpia esta superficie, tanto en el lado izquierdo como en el derecho del vehículo<sup>85</sup>.

Ejemplos de limitaciones:

- La suciedad, el hielo y la nieve que cubren los sensores pueden reducir las funciones e imposibilitar los avisos.
- La función BLIS se desactivará automáticamente si se conecta al sistema eléctrico del vehículo un remolque, un portabicicletas o similar.
- Para un óptimo rendimiento de BLIS deberá abstenerse de montar portabicicletas, portaequipajes y similares en el enganche de remolque del automóvil.

## PRECAUCIÓN

- El BLIS no funciona en curvas cerradas.
- El BLIS no funciona al dar marcha atrás con el automóvil.

### Información relacionada

- BLIS\* (p. 389)

<sup>83</sup> NOTA: La figura es esquemática. Los detalles pueden variar según el modelo de automóvil.

## Mantenimiento recomendado para BLIS

- Para que funcionen de forma óptima, es importante mantener limpias las superficies delante de los sensores.
- No fije objetos, celo ni adhesivos sobre la superficie de los sensores.

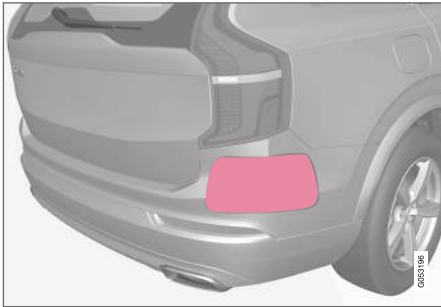

Mantenga limpia esta superficie, tanto en el lado izquierdo como en el derecho del vehículo<sup>86</sup>.

Los sensores de BLIS están situados dentro de cada esquina de los guardabarros o parachoques y los utilizan también las funciones Cross Traffic Alert (CTA) y Rear Collision Warning.

### ! IMPORTANTE

La reparación de componentes de las funciones BLIS y CTA, o el repintado de parachoques solamente podrán efectuarse en un taller, preferiblemente en un taller autorizado Volvo.

### Información relacionada

- BLIS\* (p. 389)
- Cross Traffic Alert\* (p. 394)
- Conectar y desconectar Cross Traffic Alert (p. 395)
- Limitaciones del Cross Traffic Alert (p. 395)
- Mantenimiento recomendado para Cross Traffic Alert (p. 396)
- Mensajes del Cross Traffic Alert (p. 397)
- Rear Collision Warning (p. 388)

<sup>84</sup> Blind Spot Information

<sup>85</sup> NOTA: La figura es esquemática. Los detalles pueden variar según el modelo de automóvil.

<sup>86</sup> NOTA: La figura es esquemática. Los detalles pueden variar según el modelo de automóvil.

## Mensajes del BLIS

En la pantalla del conductor pueden mostrarse una serie de mensajes referentes al BLIS<sup>87</sup>.

La siguiente tabla muestra algunos ejemplos.

Mensaje	Significado
<b>Sensor áng. muertos</b> Revisión necesaria	El sistema no funciona debidamente. Debe contactarse con un taller. Recomendamos los servicios de un taller autorizado Volvo.
<b>Sist. áng. muertos des.</b> Remolque acoplado	BLIS y CTA se han desactivado tras conectar un remolque al sistema eléctrico del vehículo.

El mensaje de texto puede apagarse pulsando brevemente el botón  situado en el centro del teclado derecho del volante.

Si un mensaje no desaparece: Contacte con un taller. Se recomienda un taller autorizado Volvo.

### Información relacionada

- BLIS\* (p. 389)

<sup>87</sup> Blind Spot Information

## Cross Traffic Alert\*

El CTA<sup>88</sup> es un apoyo al conductor complementario del BLIS<sup>89</sup> concebido para ayudar al conductor a detectar tráfico que avanza en sentido transversal por detrás del automóvil al dar este marcha atrás.

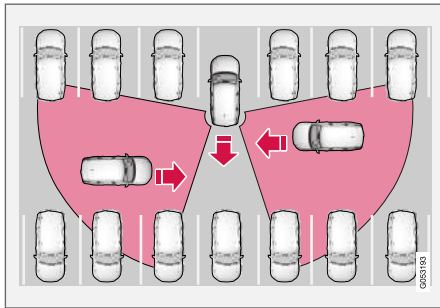

Principio del CTA.

El CTA sirve de complemento del BLIS al detectar vehículos que se cruzan lateralmente, por ejemplo, al dar marcha atrás en un aparcamiento.

El CTA está diseñado ante todo para detectar vehículos. En situaciones favorables, pueden detectarse también objetos más pequeños como bicicletas y peatones.

El CTA solo está activo si el vehículo se mueve hacia atrás o si se selecciona la marcha atrás en la caja de cambios.

Si el CTA detecta que algo se acerca desde un lado, esto se indica con:

- una señal acústica. El sonido se oye en el altavoz izquierdo o derecho según el lado por el que se acerca el vehículo.
- se enciende un icono en el gráfico PAS<sup>90</sup> de la pantalla.
- un icono en la vista superior de la cámara de aparcamiento.



Icono encendido de CTA en el gráfico PAS<sup>90</sup> de la pantalla<sup>91</sup>.

## ⚠ PRECAUCIÓN

- La función Cross Traffic Alert es un apoyo complementario al conductor concebido para facilitar la conducción y hacer esta más segura. Sin embargo, no es capaz de gestionar todas las situaciones en todo tipo de condiciones de tráfico, climatológicas y viales.
- El conductor es siempre responsable de dar marcha atrás al vehículo de forma segura y con criterio.
- Cross Traffic Alert no puede reemplazar la concentración y el buen criterio del conductor, siendo este siempre el responsable del manejo seguro del automóvil, a una velocidad adecuada y a una distancia apropiada respecto a otros vehículos, y de conformidad con las normas y disposiciones de tráfico vigentes.

## Información relacionada

- Conectar y desconectar Cross Traffic Alert (p. 395)
- Limitaciones del Cross Traffic Alert (p. 395)
- Mantenimiento recomendado para Cross Traffic Alert (p. 396)
- Mensajes del Cross Traffic Alert (p. 397)

<sup>88</sup> Cross Traffic Alert

<sup>89</sup> Blind Spot Information

<sup>90</sup> Park Assist System: Asistencia de aparcamiento con sensores traseros

<sup>91</sup> NOTA: La figura es esquemática. Los detalles pueden variar según el modelo de automóvil.



## Conectar y desconectar Cross Traffic Alert

El conductor puede decidir desconectar la función CTA<sup>92</sup> como sigue:



Pulse el botón **Cross Traffic Alert** de la vista de funciones de la pantalla central.

- Indicador GRIS del botón: CTA está desactivado.
- Indicador VERDE del botón: CTA está activado.

CTA se activa automáticamente tras cada arranque del motor.

### Información relacionada

- Cross Traffic Alert\* (p. 394)

## Limitaciones del Cross Traffic Alert

La capacidad del CTA<sup>93</sup> puede reducirse en algunas situaciones.

El CTA tiene algunas limitaciones y no funciona de forma óptima en todas las situaciones. Por ejemplo, los sensores del CTA no pueden detectar a través de vehículos aparcados u objetos obstruidos.

A continuación, ofrecemos algunos ejemplos en los que el campo visual del CTA puede estar limitado, lo que puede impedir la detección de vehículos que se aproximan hasta que están muy cerca:

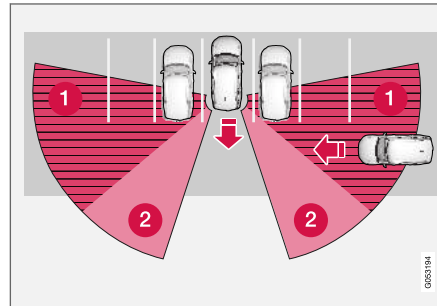

El automóvil está muy introducido en un espacio de aparcamiento en línea.

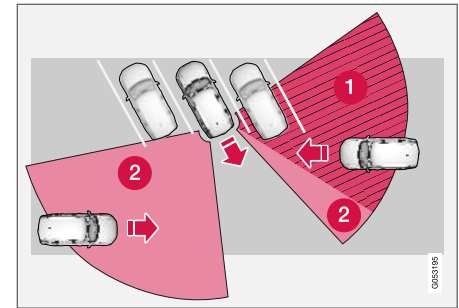

Dentro de un espacio de aparcamiento en ángulo, el CTA puede estar completamente "ciego" en uno de los lados.

- 1 Sector ciego del CTA.
- 2 Sector en el que el CTA no puede detectar.

Cuando se da lentamente marcha atrás al automóvil, cambiará el ángulo en relación con el vehículo o el objeto que obstruía la detección, lo que reducirá rápidamente el sector ciego.

92 Cross Traffic Alert

93 Cross Traffic Alert

### ◀ Ejemplos de otras limitaciones

- La suciedad, el hielo y la nieve que cubren los sensores pueden reducir las funciones e imposibilitar los avisos. Encontrará más información en la sección "Mantenimiento recomendado para Cross Traffic Alert".
- CTA se desactivará automáticamente si se conecta al sistema eléctrico del vehículo un remolque, un portabicicletas o similar.
- Para un óptimo rendimiento de CTA deberá abstenerse de montar portabicicletas, portaequipajes y similares en el enganche de remolque del automóvil.

### Información relacionada

- Cross Traffic Alert\* (p. 394)

### Mantenimiento recomendado para Cross Traffic Alert

- Para que funcionen de forma óptima, es importante mantener limpias las superficies delante de los sensores.
- No fije objetos, celo ni adhesivos sobre la superficie de los sensores.

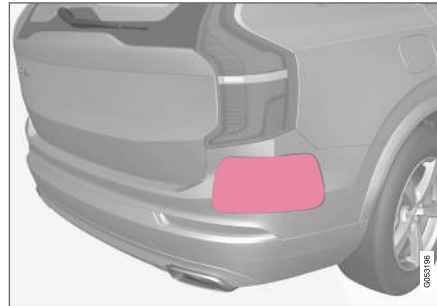

Mantenga limpia esta superficie, tanto en el lado izquierdo como en el derecho del vehículo<sup>94</sup>.

Los sensores de CTA están situados dentro de cada esquina de los guardabarros o parachoques y los utiliza también la función BLIS<sup>95</sup> y Rear Collision Warning.

**!** **IMPORTANTE**

La reparación de componentes de las funciones BLIS y CTA, o el repintado de parachoques solamente podrán efectuarse en un taller, preferiblemente en un taller autorizado Volvo.

### Información relacionada

- Cross Traffic Alert\* (p. 394)
- BLIS\* (p. 389)
- Rear Collision Warning (p. 388)

<sup>94</sup> NOTA: La figura es esquemática. Los detalles pueden variar según el modelo de automóvil.

<sup>95</sup> Blind Spot Information

## Mensajes del Cross Traffic Alert

En la pantalla del conductor pueden mostrarse una serie de mensajes referentes al CTA<sup>96</sup>.

La siguiente tabla muestra algunos ejemplos.

Mensaje	Significado
<b>Sensor áng. muertos</b> Revisión necesaria	El sistema no funciona debidamente. Debe contactarse con un taller. Recomendamos los servicios de un taller autorizado Volvo.
<b>Sist. áng. muertos des.</b> Remolque acoplado	BLIS y CTA se han desactivado tras conectar un remolque al sistema eléctrico del vehículo.

El mensaje de texto puede apagarse pulsando brevemente el botón  situado en el centro del teclado derecho del volante.

Si un mensaje no desaparece: Contacte con un taller. Se recomienda un taller autorizado Volvo.

### Información relacionada

- Cross Traffic Alert\* (p. 394)

<sup>96</sup> Cross Traffic Alert

## Información sobre señales de tráfico\*

La función Información de señales de tráfico (RSI)<sup>97</sup> ayuda al conductor a observar las señales de tráfico que indican límites de velocidad y algunas señales de prohibición.

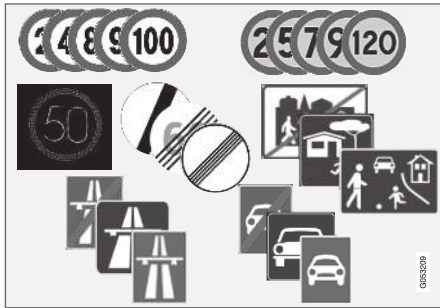

Ejemplos de señales legibles<sup>98</sup>.

El sistema RSI informa al conductor sobre el límite de velocidad, sobre el inicio o el final de una autopista o una autovía y sobre lugares en que está prohibido adelantar o circular.

Si se pasa al mismo tiempo junto a una señal de autopista/autovía y otra con una velocidad máxima permitida, RSI optará por mostrar el símbolo de señal de autopista/autovía. La nueva velocidad máxima permitida se mostrará directa-

mente mediante una línea en la escala de velocidad de la pantalla de conductor.

### **i** NOTA

En algunos mercados, la función Información de señales de tráfico (RSI) solo está disponible en combinación con Sensus Navigation.

### **⚠** PRECAUCIÓN

- La función Información de señales de tráfico es un apoyo complementario al conductor concebido para facilitar la conducción y hacer esta más segura. Sin embargo, no es capaz de gestionar todas las situaciones en todo tipo de condiciones de tráfico, climatológicas y viales.
- Información de señales de tráfico no puede reemplazar la concentración y el buen criterio del conductor, siendo este siempre el responsable del manejo seguro del automóvil, a una velocidad adecuada y a una distancia apropiada respecto a otros vehículos, y de conformidad con las normas y disposiciones de tráfico vigentes.

## Información relacionada

- Conectar y desconectar la información de señales de tráfico (p. 399)
- Información de tráfico con señales (p. 399)
- Información de tráfico y Sensus Navigation (p. 401)
- Información de señales de tráfico con Advertencia de velocidad y Ajustes (p. 402)
- Activar o desactivar la Advertencia de velocidad en la Información de tráfico (p. 403)
- Información de señales de tráfico con información sobre cámara de control de velocidad (p. 403)
- Limitaciones de la información sobre señales de tráfico (p. 404)

<sup>97</sup> Road Sign Information

<sup>98</sup> Las señales de tráfico se adaptan a cada mercado. Las figuras de estas instrucciones solo muestran algunos ejemplos.

## Conectar y desconectar la información de señales de tráfico

La función de información de señales de tráfico es seleccionable. El conductor puede optar por tenerla **Activada** o **Desactivada**.



Pulse el botón **Road Sign Information** de la vista de funciones de la pantalla central.

- Indicador VERDE del botón: RSI está activado.
- Indicador GRIS del botón: RSI está desactivado.

### **i** NOTA

- Si la función Limitador de velocidad automático está activada, la información de señales de tráfico aparece en la pantalla del conductor aunque no esté activada la RSI.
- Para que desaparezca la información de señales de tráfico de la pantalla del conductor, deben desactivarse **tanto** el Limitador de velocidad automático como la RSI.
- Cuando está activada la función Limitador de velocidad automático pero la RSI está desactivada, no se recibirán advertencias de la RSI. En esta situación tampoco se pueden modificar los ajustes de la RSI. Para poder modificar los ajustes y recibir advertencias en necesario activar la RSI.

### Información relacionada

- Información sobre señales de tráfico\* (p. 398)

## Información de tráfico con señales

La función Información de señales de tráfico (RSI<sup>99</sup>) registra y muestra señales de tráfico de diferentes maneras según la señal y la situación.

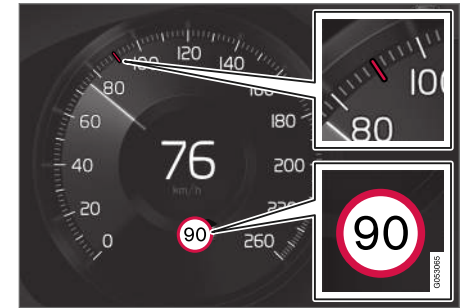

Ejemplo<sup>100</sup> de información de velocidad registrada

Cuando el RSI registra una señal de límite de velocidad, la pantalla del conductor muestra la señal en forma de símbolo en combinación con una señal ROJA en la escala de velocidad.

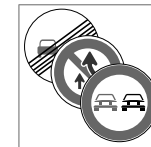

Junto con el símbolo del límite de velocidad vigente puede mostrarse también una señal complementaria<sup>100</sup> de, por ejemplo, prohibición de adelantamiento.

<sup>99</sup> Road Sign Information

<sup>100</sup>Las señales de tráfico se adaptan a cada mercado. Las figuras de estas instrucciones son solo de ejemplo.

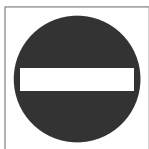

Si se entra en una calle con esta señal de dirección prohibida a cada lado, el sistema avisa al conductor con un símbolo intermitente de esta señal<sup>100</sup> en la pantalla del conductor.

Si el vehículo está equipado con Sensus Navigation, se utiliza también información del mapa para determinar si el vehículo se conduce en sentido incorrecto.

El conductor puede recibir también una señal acústica al traspasar una entrada prohibida si está activada la función **Alerta acústica para las señales de tráfico**. Véase la sección titulada "Conectar y desconectar la señal acústica" en el apartado "Conectar y desconectar la información de señales de tráfico".

### Limitación de velocidad o fin de autopista

Si el RSI detecta una "señal indirecta de velocidad" con el significado de finalización de la actual limitación de velocidad (por ejemplo, fin de autopista) aparecerá un símbolo con la señal de tráfico correspondiente en la pantalla de conductor.

Ejemplo de señal indirecta de velocidad<sup>100</sup>:

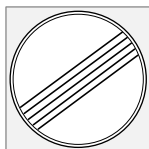

Fin de limitación de velocidad.



Fin de autopista.

El símbolo de la pantalla de conductor se apagará transcurridos 10-30 segundos, permaneciendo así hasta pasar junto a la siguiente señal de velocidad.

### Limitación de velocidad modificada

Si se pasa junto a una señal de velocidad de indicación directa en un cambio de limitación de velocidad se mostrará un símbolo con la señal correspondiente en la pantalla del conductor.



Ejemplo de señal de velocidad de indicación directa<sup>100</sup>.

El símbolo de la pantalla de conductor se apagará transcurridos unos 5 minutos, permaneciendo así hasta pasar junto a la siguiente señal de velocidad.

### Señales auxiliares

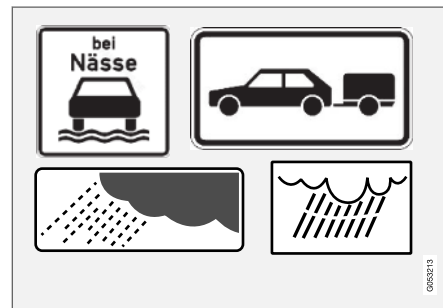

Ejemplos de señales auxiliares<sup>100</sup>.

En ocasiones se muestran distintos límites de velocidad para una misma vía. La señal auxiliar indica bajo qué condiciones se aplican los límites de velocidad respectivos. Puede tratarse de tramos de especial siniestralidad, por ejemplo, en caso de lluvia y/o niebla.

La señal auxiliar relacionada con la lluvia sólo se mostrará en caso de usar los limpiaparabrisas.

Si el automóvil lleva conectado un remolque a su sistema eléctrico y se pasa por una señal de límite de velocidad con una señal complementa-

<sup>100</sup>Las señales de tráfico se adaptan a cada mercado. Las figuras de estas instrucciones son solo de ejemplo.

ria de "vehículos con remolque", se mostrará ese límite de velocidad en la pantalla del conductor.

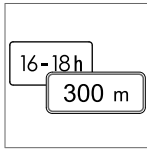

Algunas indicaciones de velocidad sólo son válidas, por ejemplo, durante un tramo determinado o un período específico del día. El sistema avisa al conductor sobre esta circunstancia con un símbolo de señal suplementaria debajo del símbolo de velocidad.

El símbolo de la pantalla del conductor muestra entonces "DIST" o "TIME".

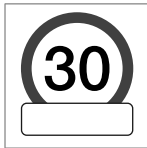

Un símbolo de señal suplementaria en forma de un marco vacío debajo del símbolo de velocidad<sup>100</sup> en la pantalla del conductor significa que el RSI ha identificado una señal con información suplementaria

sobre la limitación de velocidad.

### Señal de "Colegio" o "Niños jugando".



Si las señales de advertencia<sup>100</sup> de "Escuela" o "Niños jugando" están incluidas en los datos cartográficos del navegador por satélite<sup>101</sup>, la pantalla del conductor mostrará una señal de este tipo.

### Información relacionada

- Información sobre señales de tráfico\* (p. 398)

### Información de tráfico y Sensus Navigation

Si el vehículo está equipado con Sensus Navigation, la información de límite de velocidad procede del equipo de navegación en los siguientes casos:

- Cuando las señales de límite de velocidad son indirectas, por ejemplo, las señales de autopista, autovía y población.
- Si se considera que la señal de velocidad detectada anteriormente ya no es válida y no se ha pasado junto a otra señal.

#### **i** NOTA

En algunos mercados, la función Información de señales de tráfico (RSI) solo está disponible en combinación con Sensus Navigation.

#### **i** NOTA

Si se utiliza para la navegación la aplicación descargada de otra empresa, la información sobre límites de velocidad no será compatible.

### Información relacionada

- Información sobre señales de tráfico\* (p. 398)

<sup>100</sup>Las señales de tráfico se adaptan a cada mercado. Las figuras de estas instrucciones son solo de ejemplo.

<sup>101</sup>Solo en vehículos dotados de Sensus Navigation.

## Información de señales de tráfico con Advertencia de velocidad y Ajustes

La subfunción **Alerta de límite de velocidad** de RSI<sup>102</sup> es seleccionable. El conductor puede optar por tenerla **Activada** o **Desactivada**.

La **Alerta de límite de velocidad** avisa al conductor al rebasar la limitación legal de velocidad o un "límite de velocidad" predeterminado. Tras producirse la primera advertencia, se repite otra vez si el conductor no disminuye la velocidad.



Cuando se activa la advertencia de velocidad, el símbolo de la pantalla del conductor<sup>103</sup> con la velocidad máxima permitida parpadeará temporalmente al superarse esta velocidad.



El sistema emite siempre un aviso si se supera el límite de velocidad en relación con la información de cámaras de control de velocidad.

## Configuración

### Ajuste del límite de la advertencia de velocidad

El conductor puede optar por recibir la advertencia a una velocidad superior a la indicada en la señal de tráfico.

Seleccione el límite de la advertencia de velocidad como sigue:

1. Seleccione **Ajustes → My Car → IntelliSafe → Road Sign Information** en la vista superior de la pantalla central.
2. Marque **Alerta de límite de velocidad**.  
> La función se activa y se muestra un selector de límite de velocidad.
3. Ajuste el límite de la advertencia de velocidad pulsando en las flechas arriba/abajo de la pantalla.



Observe que no se tienen en cuenta los ajustes de límites realizados cuando la pantalla del conductor muestra el símbolo de cámara de control de velocidad.

### Conexión y desconexión de la señal acústica

También existe la posibilidad de obtener un aviso acústico junto con la advertencia de velocidad.

Modifique el ajuste de sonido de advertencia como sigue:

1. Seleccione **Ajustes → My Car → IntelliSafe → Road Sign Information** en la vista superior de la pantalla central.
2. Marque/desmarque **Alerta acústica para las señales de tráfico** para activar/apagar la advertencia acústica.

Con la función **Alerta acústica para las señales de tráfico** activada, el sistema avisa también al conductor cuando conduce en sentido contrario al permitido o traspasa una entrada prohibida.

### Información relacionada

- Información sobre señales de tráfico\* (p. 398)

<sup>102</sup>Road Sign Information

<sup>103</sup>Las señales de tráfico se adaptan a cada mercado. La figura de estas instrucciones solo muestra un ejemplo.



## Activar o desactivar la Advertencia de velocidad en la Información de tráfico

La subfunción **Alerta de límite de velocidad** se activa como sigue:

1. Seleccione **Ajustes → My Car → IntelliSafe → Road Sign Information** en la vista superior de la pantalla central.
2. Marque **Alerta de límite de velocidad**.
  - > La función se activa y se muestra un selector de límite de velocidad.

(vea la explicación de "elección del límite de velocidad" en el apartado "Información de señales de tráfico con Advertencia de velocidad y Ajustes")

### Información relacionada

- Información sobre señales de tráfico\* (p. 398)
- Información de señales de tráfico con Advertencia de velocidad y Ajustes (p. 402)

## Información de señales de tráfico con información sobre cámara de control de velocidad

Los automóviles equipados con RSI<sup>104</sup> y Sensus Navigation\* pueden informar sobre cámaras de control de velocidad en la pantalla del conductor.



Información sobre cámaras de control de velocidad en la pantalla del conductor<sup>105</sup>.



Si el vehículo supera el límite de velocidad detectado con la función Advertencia de velocidad activada, se recibe una advertencia de velocidad cuando el automóvil se acerca a una cámara de control de velocidad, siempre que el mapa de navegación de la región en cuestión contenga información sobre cámaras de control de velocidad.

Para información adicional sobre la advertencia de velocidad junto con cámara de control de velocidad, consulte el apartado "Información de señales de tráfico con advertencia de velocidad y ajustes" y "Restricciones de información sobre señales de tráfico".

<sup>104</sup>Road Sign Information

<sup>105</sup>Atención! La figura es esquemática. Los detalles pueden variar según el modelo de automóvil y el mercado/región.



**i NOTA**

- Para recibir una advertencia sonora al rebasar la velocidad prefijada, la función **Alerta de límite de velocidad** debe estar activada y la subfunción **Alerta acústica para las señales de tráfico** debe estar en modo **Activado**. Se da la advertencia sonora cuando la velocidad del automóvil rebasa la velocidad que muestra la función RSI en la pantalla del conductor.
- La información sobre cámaras de control de velocidad en el mapa de navegación no se ofrece en todos los mercados/regiones.

**Información relacionada**

- Información sobre señales de tráfico\* (p. 398)
- Información de señales de tráfico con Advertencia de velocidad y Ajustes (p. 402)
- Limitaciones de la información sobre señales de tráfico (p. 404)

**Limitaciones de la información sobre señales de tráfico**

La capacidad de la función de información de señales de tráfico (RSI<sup>106</sup>) puede reducirse en algunas situaciones.

Ejemplo de factores que pueden reducir el RSI:

- Señales descoloridas
- Señales ubicadas en curvas
- Señales torcidas o dañadas
- Señales colocadas a gran altura sobre la calzada
- Señales ocultadas total o parcialmente o mal colocadas
- Señales cubiertas parcial o íntegramente por escarcha, nieve y/o suciedad
- los mapas de carreteras digitales<sup>107</sup> no están actualizados, son incorrectos o no tienen información de límites de velocidad<sup>108</sup>.

**i NOTA**

Al conectar algunos tipos de portabicicletas a la toma eléctrica del remolque, el sistema RSI puede interpretar que lleva acoplado un remolque. En ese caso, la pantalla de conductor mostrará información de velocidad errónea.

**i NOTA**

El sistema utiliza la unidad de cámara del vehículo que tiene algunas limitaciones generales, véase el capítulo "Limitaciones de la unidad de cámara".

**Información relacionada**

- Información sobre señales de tráfico\* (p. 398)

<sup>106</sup>Road Sign Information

<sup>107</sup>En vehículos equipados con Sensus Navigation.

<sup>108</sup>No hay disponibles datos cartográficos con información sobre velocidad para todas las regiones.

## Driver Alert Control

La función Driver Alert Control (DAC) está pensada para ayudar al conductor a darse cuenta de los momentos en los que empieza a conducir de manera irregular, por ejemplo si está distraído o en caso de somnolencia.

El objetivo del sistema DAC es detectar un deterioro gradual del comportamiento de conducción y está pensado ante todo para utilizarse en carreteras. La función no está prevista para el tráfico urbano.

El sistema se activa cuando la velocidad es superior a 65 km/h (40 mph) y continúa activa hasta que la velocidad supera los 60 km/h (37 mph).

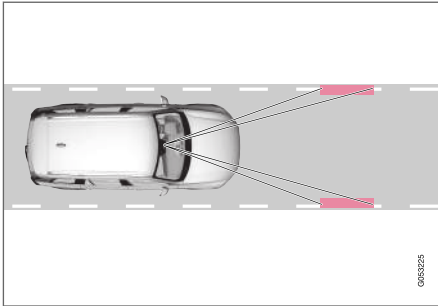

La cámara detecta las líneas de señalización lateral de la calzada y compara el recorrido de la carretera con los movimientos del volante.

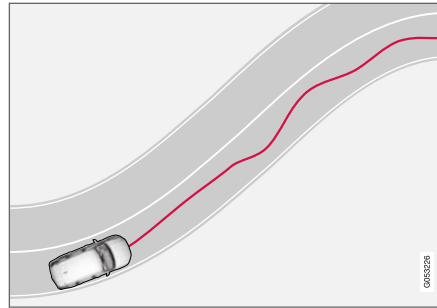

Si la conducción comienza a mostrar una pauta zigzagueante se alertará al conductor de ello con este símbolo en la pantalla del conductor acompañado del mensaje de texto **¿Hora de descansar?**

Si la pauta de conducción no mejora, sino que se muestra manifiestamente zigzagueante, se alertará al conductor de ello con el mismo símbolo en la pantalla del conductor acompañado de una señal acústica y el mensaje de texto **Momento de tomarse un descanso.**

Si la función **Guía de paradas de descanso** está activada en Sensus Navigation\* con la advertencia **Momento de tomarse un descanso** se mostrarán también sugerencias de lugares adecuados para realizar una pausa.

Las advertencias se repiten al cabo de un rato si no mejora el comportamiento de conducción.

## PRECAUCIÓN

- La función Driver Alert Control es un apoyo complementario al conductor concebido para facilitar la conducción y hacer esta más segura. Sin embargo, no es capaz de gestionar todas las situaciones en todo tipo de condiciones de tráfico, climatológicas y viales.
- Driver Alert Control no debe utilizarse para prolongar las sesiones de conducción. El conductor debe planificar pausas a intervalos regulares y velar por su adecuado descanso.
- Driver Alert Control no puede reemplazar la concentración y el buen criterio del conductor, siendo este siempre el responsable del manejo seguro del automóvil, a una velocidad adecuada y a una distancia apropiada respecto a otros vehículos, y de conformidad con las normas y disposiciones de tráfico vigentes.





## PRECAUCIÓN

Tómese muy en serio cualquier alarma de Driver Alert Control, ya que, cuando el conductor está cansado, con frecuencia no se da cuenta de su propio estado.

En caso de alarma o sensación de cansancio:

- Detenga cuanto antes el vehículo con seguridad y descanse.

Los estudios demuestran que es tan peligroso conducir cansado como bajo los efectos del alcohol u otras sustancias estimulantes.

### Información relacionada

- Conectar y desconectar Driver Alert Control (p. 406)
- Seleccionar guía hasta área de descanso en caso de advertencia con Driver Alert Control (p. 406)
- Limitaciones del Driver Alert Control (p. 407)

## Conectar y desconectar Driver Alert Control

El sistema Driver Alert Control (DAC) puede conectarse y desconectarse.

### Conexión y desconexión

Para modificar los ajustes de DAC:

1. Pulse **Ajustes** en la vista superior de la pantalla central.
2. Seleccione **My Car** → **IntelliSafe** → **Driver Alert Control**.
3. Marque/desmarque **Alerta de atención a la conducción** para activar/desactivar DAC.

### Información relacionada

- Driver Alert Control (p. 405)

## Seleccionar guía hasta área de descanso en caso de advertencia con Driver Alert Control

Es posible programar si la función **Guía de paradas de descanso** va a estar activada o desactivada.

Con la guía activada, aparecen automáticamente propuestas de áreas de descanso adecuadas cuando se produce un aviso del DAC.

Para seleccionar **Guía de paradas de descanso**:

1. Pulse **Ajustes** en la vista superior de la pantalla central.
2. Seleccione **My Car** → **IntelliSafe** → **Driver Alert Control**.
3. Marque/desmarque **Guía de paradas de descanso** para activar/desactivar la función.

### Información relacionada

- Driver Alert Control (p. 405)

## Limitaciones del Driver Alert Control

La capacidad del Driver Alert Control (DAC) puede reducirse en algunas situaciones.

En algunos casos, el sistema puede avisar pese a no haberse deteriorado el comportamiento de conducción del conductor, por ejemplo:

- en caso de fuertes vientos laterales
- cuando la superficie de la calzada tiene surcos longitudinales.

### **⚠ PRECAUCIÓN**

En algunos casos es posible que el patrón de conducción no se vea afectado por el cansancio del conductor. Por ejemplo, con el uso de la función Pilot Assist, por lo que el conductor no recibirá ningún advertencia de DAC.

Por tanto, resulta fundamental detenerse siempre para tomar una pausa al primer indicio de fatiga, independientemente de que la función DAC haya emitido o no una advertencia.

### **i NOTA**

El sistema utiliza la unidad de cámara del vehículo que tiene algunas limitaciones generales, véase el capítulo "Limitaciones de la unidad de cámara".

## Información relacionada

- Driver Alert Control (p. 405)

## Sistema de permanencia en el carril

El asistente de carril (LKA<sup>109</sup>) se encarga de ayudar al conductor en autopistas y vías similares a reducir el riesgo de abandono accidental del carril por parte del vehículo.

El asistente de carril reconduce hasta el carril propio y/o advierte al conductor con vibraciones en el volante.

El sistema de permanencia en el carril está activa en el intervalo de velocidad 65-200 km/h (40-125 mph) en vías con líneas laterales bien visibles.

En carreteras estrechas, el sistema puede desactivarse y ponerse en modo de espera. Cuando la carretera es lo suficientemente amplia, la función vuelve a estar disponible.

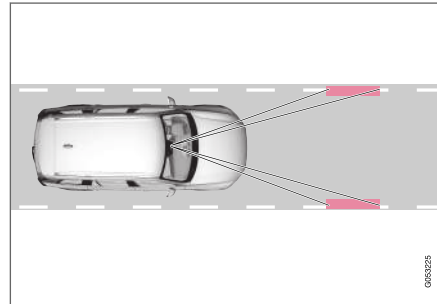

Una cámara se encarga de detectar las líneas pintadas que delimitan la vía o el carril.

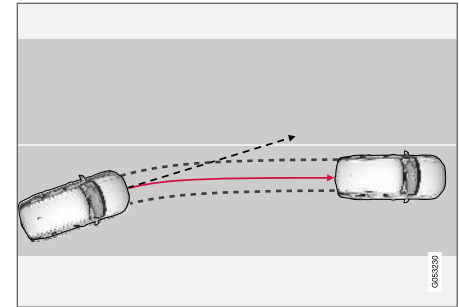

El sistema de permanencia en el carril mantiene el vehículo en el carril.

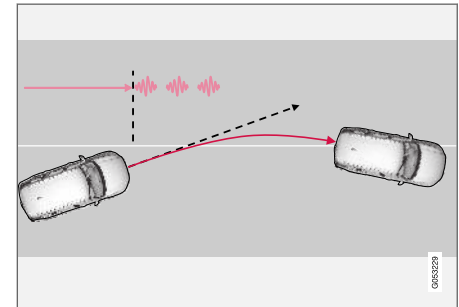

El sistema de permanencia en el carril avisa con vibraciones en el volante<sup>110</sup>.

En función de los ajustes, el Sistema de permanencia en el carril actúa de la siguiente manera:

- **Asistencia<sup>111</sup> activado:** Cuando el vehículo se acerca a una línea de señalización lateral,



◀ el LKA controlará activamente la dirección del automóvil girando el volante para volver al carril.

- **Advertencia**<sup>111</sup> activada: Si el vehículo está a punto de atravesar una línea lateral, se avisará al conductor con vibraciones en el volante.

### **i** NOTA

Cuando está conectado un intermitente, el sistema de permanencia en el carril no realiza ningún control ni da ningún aviso.

### **⚠** PRECAUCIÓN

- La función Asistente de carril es un apoyo complementario al conductor concebido para mejorar la seguridad al volante. Sin embargo, no es capaz de gestionar todas las situaciones en todo tipo de condiciones de tráfico, climatológicas y viales.
- Esta función no puede reemplazar la concentración y el buen criterio del conductor, siendo este siempre el responsable del manejo seguro del automóvil, a una velocidad adecuada y a una distancia apropiada respecto a otros vehículos, y de conformidad con las normas y disposiciones de tráfico vigentes.

### El sistema de permanencia en el carril no actúa

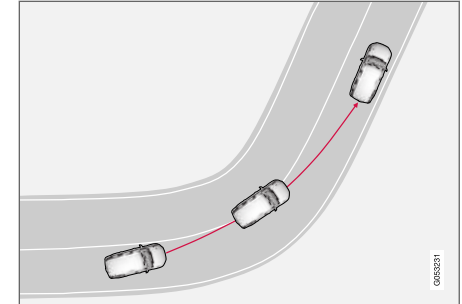

El sistema de permanencia en el carril no actúa en curvas muy cerradas.

En este caso, el sistema de permanencia en el carril permitirá que se traspasen las líneas laterales sin actuar ni con la asistencia de dirección ni avisar, por ejemplo, al utilizar los intermitentes o al acortar en curvas.

### Información relacionada

- Ayuda de dirección con Sistema de permanencia en el carril (p. 409)
- Limitaciones del sistema de permanencia en el carril (p. 410)
- Activar/desactivar el asistente de carril (p. 409)

<sup>109</sup>Lane Keeping Aid

<sup>110</sup>Las vibraciones del volante varían. Cuanto más pise el vehículo la línea lateral, más amplia es la vibración.

<sup>111</sup>Consulte el epígrafe "Alternativas de asistencia de LKA" en el apartado "Activar/desactivar asistente de carril".

- Seleccionar alternativas de asistencia del Sistema de permanencia en el carril (p. 410)
- Símbolos y mensajes del sistema de permanencia en el carril (p. 411)
- Símbolos del Sistema de permanencia en el carril en la pantalla del conductor (p. 413)

### Ayuda de dirección con Sistema de permanencia en el carril

Una condición para que funcione la ayuda de dirección LKA<sup>112</sup> es que el conductor tenga las manos sobre el volante, algo que el sistema controla de forma continua.



Si el conductor no mantiene las manos en el volante, la pantalla del conductor muestra este símbolo combinado con un mensaje que pide al conductor que maniobre activamente el vehículo:

- **Lane Keeping Aid Controle el volante**

Si el conductor no empieza entonces a maniobrar el vehículo, vuelve a mostrarse el símbolo junto con un sonido de advertencia y este mensaje:

- **Lane Keeping Aid En espera hasta mover el volante**

Si el conductor no responde al aviso de empezar a maniobrar, el LKA<sup>112</sup> se pone en modo de espera. La función estará después inaccesible hasta que el conductor vuelva a maniobrar el vehículo.

### Información relacionada

- Sistema de permanencia en el carril (p. 407)

### Activar/desactivar el asistente de carril

La función Sistema de permanencia en el carril LKA<sup>113</sup> es seleccionable. El conductor puede optar por tenerla **Activada** o **Desactivada**.

### Conexión y desconexión



Pulse el botón **Lane Keeping Aid** de la vista de funciones de la pantalla central.

- Indicador VERDE del botón: LKA está activado.
- Indicador GRIS del botón: LKA está desactivado.

### Información relacionada

- Sistema de permanencia en el carril (p. 407)

<sup>112</sup>Lane Keeping Aid

<sup>113</sup>Lane Keeping Aid

## Seleccionar alternativas de asistencia del Sistema de permanencia en el carril

El conductor puede seleccionar la actuación de LKA<sup>114</sup> en caso de que el automóvil se salga de su propio carril.

1. Seleccione **Ajustes** → **My Car** → **IntelliSafe** en la vista superior de la pantalla central.
2. En **Modo Lane Keeping Aid**, determine la manera en que debe actuar el LKA:
  - **Asistencia** - el conductor obtiene asistencia de dirección sin aviso.
  - **Ambos** - el conductor obtiene un aviso y asistencia de dirección.
  - **Advertencia** - solo se avisa al conductor.

### Información relacionada

- Sistema de permanencia en el carril (p. 407)

## Limitaciones del sistema de permanencia en el carril

En algunas situaciones difíciles, el sistema de permanencia en el carril puede tener dificultades para ayudar al conductor de manera adecuada. En ese caso, recomendamos desconectar la función.

Ejemplos de estas situaciones:

- obras de carretera
- calzada cubierta de nieve y/o hielo
- superficie de la carretera en mal estado
- técnica de conducción muy deportiva
- mal tiempo con visibilidad reducida
- vías con señalizaciones laterales imprecisas o inexistentes
- bordillos u otras líneas que las de señalización lateral del carril
- cuando la servodirección trabaja a potencia reducida, por ejemplo, en caso de refrigeración por sobrecalentamiento (consulte el apartado "Dirección de relación variable").

### **NOTA**

El sistema utiliza la unidad de cámara del vehículo que tiene algunas limitaciones generales, véase el capítulo "Limitaciones de la unidad de cámara".

### Información relacionada

- Sistema de permanencia en el carril (p. 407)
- Dirección de relación variable (p. 302)





<sup>114</sup>Lane Keeping Aid



## Símbolos y mensajes del sistema de permanencia en el carril

En la pantalla del conductor pueden mostrarse una serie de símbolos y mensajes sobre el asistente de carril LKA<sup>115</sup>.

La siguiente tabla muestra algunos ejemplos.

Símbolo	Mensaje	Significado
	<b>Sis. ayuda conductor</b> Funcionamiento reducid. Revisión necesaria	El sistema no funciona debidamente. Debe contactarse con un taller. Recomendamos los servicios de un taller autorizado Volvo.
	<b>Sensor del parabrisas</b> Sensor obstruido, Ver manual propietario	La capacidad de la cámara para explorar la calzada está limitada.
	<b>Lane Keeping Aid</b> Controle el volante	La asistencia de dirección del LKA no funciona si el conductor no mantiene las manos sobre el volante. Siga las instrucciones y gire el volante.
	<b>Lane Keeping Aid</b> En espera hasta mover el volante	El LKA está en modo de espera hasta que el conductor vuelve a maniobrar el volante.

<sup>115</sup>Lane Keeping Aid

## APOYO DEL CONDUCTOR

- ◀◀ El mensaje de texto puede apagarse pulsando brevemente el botón  situado en el centro del teclado derecho del volante.

Si un mensaje no desaparece: Contacte con un taller. Se recomienda un taller autorizado Volvo.

### **Información relacionada**

- Sistema de permanencia en el carril (p. 407)

## Símbolos del Sistema de permanencia en el carril en la pantalla del conductor

El Sistema de permanencia en el carril LKA<sup>116</sup> se visualiza con un símbolo en la pantalla del conductor para diferentes situaciones.



Ofrecemos aquí algunos ejemplos del aspecto del símbolo y la situación en que se muestra:

### Disponible



Disponible - las líneas laterales del símbolo son BLANCAS.

El sistema de permanencia en el carril detecta una o las dos líneas de señalización lateral del carril.

### No disponible

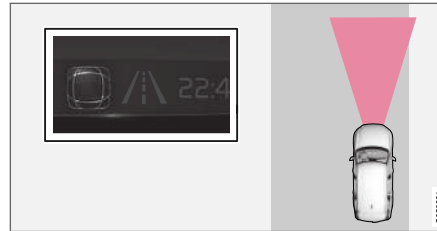

No disponible - las líneas laterales del símbolo son GRISAS.

El sistema de permanencia en el carril no puede detectar las líneas de señalización lateral del carril cuando la velocidad es demasiado baja o la carretera demasiado estrecha.

### Indicación de asistencia de dirección y advertencia



Asistencia de dirección y advertencia - las líneas laterales del símbolo están COLOREADAS.

El Sistema de permanencia en el carril indica que el sistema avisa y/o intenta dirigir el vehículo de vuelta al carril.

### Información relacionada

- Sistema de permanencia en el carril (p. 407)

<sup>116</sup>Lane Keeping Aid

## Asistencia de dirección en caso de riesgo de colisión

La misión de la función **Asistencia para evitar colisiones** es ayudar al conductor a reducir el riesgo de abandono accidental del carril y/o colisión con otro vehículo o con un obstáculo mediante la reconducción activa del automóvil en el carril y/o una maniobra evasiva.

La función **Asistencia para evitar colisiones** se compone de tres subfunciones.

- Asistencia de dirección en riesgo de abandono de calzada
- Asistencia de dirección en riesgo de colisión con vehículos en sentido contrario
- Asistencia de dirección en riesgo de alcance trasero\*

Tras una intervención automática, se avisará de ello en la pantalla del conductor mediante un mensaje de texto:

- **Asistencia para evitar colisiones**  
**Intervención automat.**

### **NOTA**

Es siempre el conductor quien determina el grado de intervención en la dirección por parte del vehículo. Este nunca puede asumir el mando.

## Información relacionada

- Activación o desactivación de la Asistencia de dirección ante riesgo de colisión (p. 414)
- Símbolos y mensajes de la Asistencia de dirección ante riesgo de colisión (p. 423)
- Asistencia de dirección en riesgo de abandono de calzada (p. 415)
- Nivel de la Asistencia de dirección ante riesgo de salida de carretera (p. 416)
- Activación/desactivación de la asistencia de dirección en riesgo de abandono de calzada (p. 416)
- Limitaciones de la asistencia de dirección en riesgo de abandono de calzada (p. 417)
- Asistencia de dirección en riesgo de colisión con vehículos en sentido contrario (p. 418)
- Activación/desactivación de la asistencia en riesgo de colisión con vehículos en sentido contrario (p. 419)
- Limitaciones de la asistencia de dirección en riesgo de colisión con vehículos en sentido contrario (p. 419)
- Asistencia de dirección en riesgo de alcance trasero\* (p. 420)
- Activación/desactivación de la Asistencia de dirección ante riesgo de colisión trasera\* (p. 421)
- Limitación de la asistencia de dirección en riesgo de alcance trasero (p. 422)

## Activación o desactivación de la Asistencia de dirección ante riesgo de colisión

Esta función es seleccionable. El conductor puede optar por tenerla **Activada** o **Desactivada**.

Proceda como sigue para apagar la función:

1. Seleccione **Ajustes** → **My Car** → **IntelliSafe** en la vista superior de la pantalla central.
2. Desmarque **Asistencia para evitar colisiones**.
  - > Con ello quedará desactivada la función.

### **NOTA**

Al desactivar la función **Asistencia para evitar colisiones** se desconectan todas las subfunciones:

- Asistencia de dirección en riesgo de abandono de calzada
- Asistencia de dirección en riesgo de colisión con tráfico en sentido contrario
- Asistencia de dirección ante riesgo de colisión por alcance trasero\*

A pesar de la opción de desconexión de esta función se recomienda que el conductor la mantenga activada, puesto que en la mayoría de los casos puede mejorar la seguridad vial.

### Información relacionada

- Asistencia de dirección en caso de riesgo de colisión (p. 414)

### Asistencia de dirección en riesgo de abandono de calzada

La misión de la subfunción consiste en ayudar al conductor a reducir el riesgo de que el vehículo se salga accidentalmente de la calzada reconduciéndolo de nuevo dentro de la carretera.

La función permanece activa en el intervalo de velocidad 65-140 km/h (40-87 mph) en vías con líneas/señalizaciones laterales claramente visibles.

Una cámara se encarga de detectar el borde de la carretera y las líneas de la calzada. Si el vehículo se dispone a traspasar el arcén será reconducido en la carretera y, en caso de que la actuación sobre la dirección no sea suficiente para evitar el abandono de la calzada, también se accionarán los frenos.

En cambio, la función **no** intervendrá con la asistencia de dirección ni con los frenos en caso de utilizar el intermitente de dirección. Además, si la función detecta que el conductor maneja el automóvil de forma activa, se retendrá la activación de esta función.

Tras una intervención automática, se avisará de ello en la pantalla del conductor mediante un mensaje de texto:

- **Asistencia para evitar colisiones  
Intervención automát.**



### PRECAUCIÓN

- La subfunción "Asistencia de dirección en riesgo de abandono de calzada" es un apoyo complementario al conductor concebido para mejorar la seguridad al volante. Sin embargo, no es capaz de gestionar todas las situaciones en todo tipo de condiciones de tráfico, climatológicas y viales.
- La función no detecta barreras, verjas u otros obstáculos parecidos en los lados de la calzada.
- "Asistencia de dirección en riesgo de abandono de calzada" no puede reemplazar la concentración y el buen criterio del conductor, siendo este siempre el responsable del manejo seguro del automóvil, a una velocidad adecuada y a una distancia apropiada respecto a otros vehículos, y de conformidad con las normas y disposiciones de tráfico vigentes.

### Información relacionada

- Asistencia de dirección en caso de riesgo de colisión (p. 414)

## Nivel de la Asistencia de dirección ante riesgo de salida de carretera

Esta función puede activar dos niveles de intervención:

- Solo asistencia de dirección
- Asistencia de dirección y frenos

### Solo asistencia de dirección

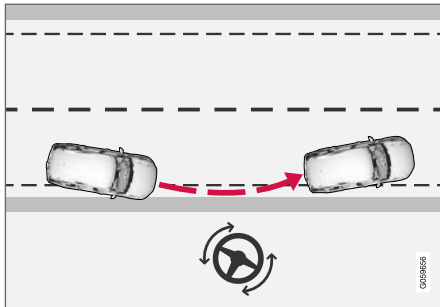

Intervención con ayuda de dirección.

### Asistencia de dirección y frenos

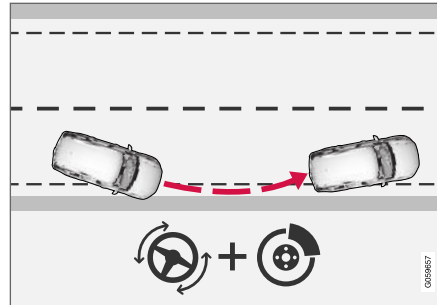

Intervención con asistencia de dirección y frenado.

Los frenos ayudan en situaciones en que la asistencia de dirección no es suficiente. La potencia de frenado se adapta automáticamente según la situación cuando el vehículo se sale de la carretera.

### Información relacionada

- Asistencia de dirección en caso de riesgo de colisión (p. 414)

## Activación/desactivación de la asistencia de dirección en riesgo de abandono de calzada

Esta función es seleccionable. El conductor puede optar por tenerla **Activada** o **Desactivada**.

Proceda como sigue para apagar la función:

1. Seleccione **Ajustes** → **My Car** → **IntelliSafe** en la vista superior de la pantalla central.
2. Desmarque **Asistencia para evitar colisiones**.
  - > Con ello quedará desactivada la función.

### **i** NOTA

Al desactivar la función **Asistencia para evitar colisiones** se desconectan todas las subfunciones:

- Asistencia de dirección en riesgo de abandono de calzada
- Asistencia de dirección en riesgo de colisión con tráfico en sentido contrario
- Asistencia de dirección ante riesgo de colisión por alcance trasero\*

A pesar de la opción de desconexión de esta función se recomienda que el conductor la mantenga activada, puesto que en la mayoría de los casos puede mejorar la seguridad vial.

**Información relacionada**

- Asistencia de dirección en caso de riesgo de colisión (p. 414)

**Limitaciones de la asistencia de dirección en riesgo de abandono de calzada**

En algunas situaciones de alta exigencia, a esta función le puede resultar difícil ayudar al conductor de manera adecuada. En ese caso, se recomienda apagarla.

Ejemplos de estas situaciones:

- obras de carretera
- calzada cubierta de nieve y/o hielo
- vías de poca anchura
- superficie de la carretera en mal estado
- técnica de conducción muy deportiva
- mal tiempo con visibilidad reducida
- vías con señalizaciones laterales imprecisas o inexistentes
- bordillos u otras líneas que las de señalización lateral del carril
- cuando la servodirección trabaja a potencia reducida, por ejemplo, en caso de refrigeración por sobrecalentamiento (consulte el apartado "Dirección de relación variable").

**NOTA**

El sistema utiliza la unidad de cámara del vehículo que tiene algunas limitaciones generales, véase el capítulo "Limitaciones de la unidad de cámara".

**NOTA**

El sistema utiliza la unidad de radar del vehículo, la cual presenta algunas limitaciones generales. Véase el apartado "Limitaciones de la unidad de radar".

**Información relacionada**

- Asistencia de dirección en caso de riesgo de colisión (p. 414)
- Dirección de relación variable (p. 302)

## Asistencia de dirección en riesgo de colisión con vehículos en sentido contrario

Esta función puede ayudar a los conductores distraídos que no advierten que el vehículo se dispone a invadir el carril contrario.

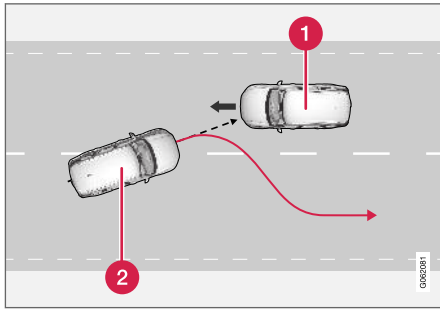

La función puede asistir reconduciendo el vehículo dentro del propio carril.

- 1 Vehículos en sentido contrario
- 2 Vehículo propio

La función permanece activa en el intervalo de velocidad 60-140 km/h (37-87 mph) en vías con líneas/señalizaciones laterales claramente visibles.

Si el automóvil se dispone a abandonar su propio carril al tiempo que se aproximan otros vehículos en sentido contrario, esta función puede ayudar

al conductor a reconducir su vehículo en el carril propio.

En cambio, esta función **no** proporcionará asistencia de dirección en caso de utilizarse el intermitente de dirección. Además, si la función detecta que el conductor maneja el automóvil de forma activa, se retardará la activación de esta función.

Tras una intervención automática, se avisará de ello en la pantalla del conductor mediante un mensaje de texto:

- **Asistencia para evitar colisiones Intervención automat.**

## PRECAUCIÓN

- La subfunción "Asistencia de dirección en riesgo de colisión con tráfico en sentido contrario" es un apoyo complementario al conductor concebido para mejorar la seguridad al volante. Sin embargo, no es capaz de gestionar todas las situaciones en todo tipo de condiciones de tráfico, climatológicas y viales.
- La asistencia de dirección se activa únicamente en caso de alto riesgo de colisión. Por tanto, no espere nunca a que intervenga esta función.
- Esta función no puede reemplazar la concentración y el buen criterio del conductor, siendo este siempre el responsable del manejo seguro del automóvil, a una velocidad adecuada y a una distancia apropiada respecto a otros vehículos, y de conformidad con las normas y disposiciones de tráfico vigentes.

## Información relacionada

- Asistencia de dirección en caso de riesgo de colisión (p. 414)



## Activación/desactivación de la asistencia en riesgo de colisión con vehículos en sentido contrario

Esta función es seleccionable. El conductor puede optar por tenerla **Activada** o **Desactivada**.

Proceda como sigue para apagar la función:

1. Seleccione **Ajustes** → **My Car** → **IntelliSafe** en la vista superior de la pantalla central.
2. Desmarque **Asistencia para evitar colisiones**.
  - > Con ello quedará desactivada la función.

### **NOTA**

Al desactivar la función **Asistencia para evitar colisiones** se desconectan todas las subfunciones:

- Asistencia de dirección en riesgo de abandono de calzada
- Asistencia de dirección en riesgo de colisión con tráfico en sentido contrario
- Asistencia de dirección ante riesgo de colisión por alcance trasero\*

A pesar de la opción de desconexión de esta función se recomienda que el conductor la mantenga activada, puesto que en la mayoría de los casos puede mejorar la seguridad vial.

## Información relacionada

- Asistencia de dirección en caso de riesgo de colisión (p. 414)

## Limitaciones de la asistencia de dirección en riesgo de colisión con vehículos en sentido contrario

En determinadas situaciones, la función puede operar con limitaciones, no interviniendo, por ejemplo en los siguientes casos:

- con vehículos pequeños, por ejemplo, motocicletas
- en carreteras con marcas de carril poco claras
- si la mayor parte del automóvil se ha internado en el carril contiguo
- fuera del intervalo de velocidad 60-140 km/h (37-87 mph)
- cuando la servodirección trabaja a potencia reducida, por ejemplo, en caso de refrigeración por sobrecalentamiento (consulte el apartado "Dirección de relación variable").

Otras situaciones exigentes pueden ser las siguientes:

- obras de carretera
- calzada cubierta de nieve y/o hielo
- vías de poca anchura
- superficie de la carretera en mal estado
- técnica de conducción muy deportiva
- mal tiempo con visibilidad reducida.

En estas situaciones de alta dificultad, a esta función le puede resultar difícil ayudar al conductor



- ◀ de manera adecuada. En ese caso, se recomienda apagarla.

### **i** NOTA

El sistema utiliza la unidad de cámara del vehículo que tiene algunas limitaciones generales, véase el capítulo "Limitaciones de la unidad de cámara".

### **i** NOTA

El sistema utiliza la unidad de radar del vehículo, la cual presenta algunas limitaciones generales. Véase el apartado "Limitaciones de la unidad de radar".

### Información relacionada

- Asistencia de dirección en caso de riesgo de colisión (p. 414)
- Dirección de relación variable (p. 302)

## Asistencia de dirección en riesgo de alcance trasero\*

Esta subfunción puede ayudar a un conductor distraído que no advierte que su automóvil se dispone a abandonar su propio carril al tiempo que otro vehículo se aproxima desde atrás o se encuentra en el ángulo ciego.

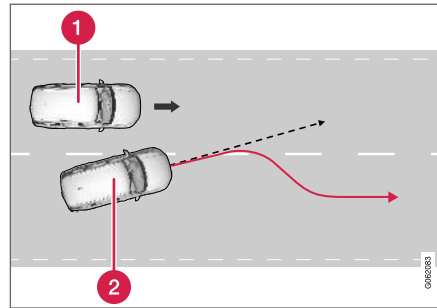

La función puede asistir reconduciendo el vehículo dentro del propio carril.

- 1** Otro vehículo en un ángulo muerto
- 2** Vehículo propio

Si el automóvil se dispone a abandonar su propio carril al tiempo que otro vehículo se encuentra en el ángulo ciego o se aproxima un vehículo a mayor velocidad sobre un carril contiguo, esta función puede ayudar al conductor a reconducir su vehículo en el carril propio.

Esta función puede asistir aunque el conductor cambie conscientemente de carril con el intermite de dirección activado sin advertir que se aproxima otro vehículo.

La función permanece activa en el intervalo de velocidad 60-140 km/h (37-87 mph) en vías con líneas/señalizaciones laterales claramente visibles.

Tras una intervención automática, se avisará de ello en la pantalla del conductor mediante un mensaje de texto:

- **Asistencia para evitar colisiones**  
**Intervención automat.**

**⚠ PRECAUCIÓN**

- La subfunción "Asistencia de dirección en riesgo de colisión por alcance trasero" es un apoyo complementario al conductor concebido para mejorar la seguridad al volante. Sin embargo, no es capaz de gestionar todas las situaciones en todo tipo de condiciones de tráfico, climatológicas y viales.
- La asistencia de dirección se activa únicamente en caso de alto riesgo de colisión. Por tanto, no espere nunca a que intervenga esta función.
- Esta función no puede remplazar la concentración y el buen criterio del conductor, siendo este siempre el responsable del manejo seguro del automóvil, a una velocidad adecuada y a una distancia apropiada respecto a otros vehículos, y de conformidad con las normas y disposiciones de tráfico vigentes.

**Información relacionada**

- Asistencia de dirección en caso de riesgo de colisión (p. 414)

**Activación/desactivación de la Asistencia de dirección ante riesgo de colisión trasera\***

Esta función es seleccionable. El conductor puede optar por tenerla **Activada** o **Desactivada**.

Proceda como sigue para apagarla:

1. Seleccione **Ajustes → My Car → IntelliSafe** en la vista superior de la pantalla central.
2. Desmarque **Asistencia para evitar colisiones**.  
> Con ello quedará desactivada la función.

**ⓘ NOTA**

Al desactivar la función **Asistencia para evitar colisiones** se desconectan todas las subfunciones:

- Asistencia de dirección en riesgo de abandono de calzada
- Asistencia de dirección en riesgo de colisión con tráfico en sentido contrario
- Asistencia de dirección ante riesgo de colisión por alcance trasero\*

A pesar de la opción de desconexión de esta función se recomienda que el conductor la mantenga activada, puesto que en la mayoría de los casos puede mejorar la seguridad vial.

**Información relacionada**

- Asistencia de dirección en caso de riesgo de colisión (p. 414)

## Limitación de la asistencia de dirección en riesgo de alcance trasero

En determinadas situaciones, la función puede operar con limitaciones, no interviniendo, por ejemplo en los siguientes casos:

- con vehículos pequeños, por ejemplo, motocicletas
- si la mayor parte del automóvil se ha internado en el carril contiguo
- en vías/carriles con señalizaciones laterales imprecisas o inexistentes
- fuera del intervalo de velocidad 60-140 km/h (37-87 mph)
- cuando la servodirección trabaja a potencia reducida, por ejemplo, en caso de refrigeración por sobrecalentamiento (consulte el apartado "Dirección de relación variable").

Otras situaciones exigentes pueden ser las siguientes:

- obras de carretera
- calzada cubierta de nieve y/o hielo
- vías de poca anchura
- superficie de la carretera en mal estado
- técnica de conducción muy deportiva
- mal tiempo con visibilidad reducida.

En estas situaciones de alta dificultad, a esta función le puede resultar difícil ayudar al conductor

de manera adecuada. En ese caso, se recomienda apagarla.

### **NOTA**

El sistema utiliza la unidad de cámara del vehículo que tiene algunas limitaciones generales, véase el capítulo "Limitaciones de la unidad de cámara".

### **NOTA**

El sistema utiliza la unidad de radar del vehículo, la cual presenta algunas limitaciones generales. Véase el apartado "Limitaciones de la unidad de radar".

Aparte de la unidad de cámara y radar, la función se sirve también del radar trasero del automóvil, que incluye algunas limitaciones generales que el conductor debe conocer. Amplíe esta información en el apartado "Limitaciones de BLIS".



### Información relacionada

- Asistencia de dirección en caso de riesgo de colisión (p. 414)
- Dirección de relación variable (p. 302)

## Símbolos y mensajes de la Asistencia de dirección ante riesgo de colisión

En la pantalla del conductor pueden mostrarse una serie de símbolos y mensajes asociados a esta función.

La siguiente tabla muestra algunos ejemplos.

Símbolo	Mensaje	Significado
	<b>Asistencia para evitar colisiones</b> Intervención automat.	Al activarse la función se muestra un mensaje avisando al conductor de que se ha conectado el sistema.
	<b>Sensor del parabrisas</b> Sensor obstruido, Ver manual propietario	La capacidad de la cámara para explorar la calzada está limitada.

El mensaje de texto puede apagarse pulsando brevemente el botón  situado en el centro del teclado derecho del volante.

Si un mensaje no desaparece: Contacte con un taller. Se recomienda un taller autorizado Volvo.

### Información relacionada

- Asistencia de dirección en caso de riesgo de colisión (p. 414)

## Aparcamiento asistido\*

La función Asistencia de aparcamiento puede ayudar al conductor cuando realiza maniobras en lugares de poco espacio, indicando la distancia de los obstáculos con señales acústicas y un gráfico en la pantalla central.

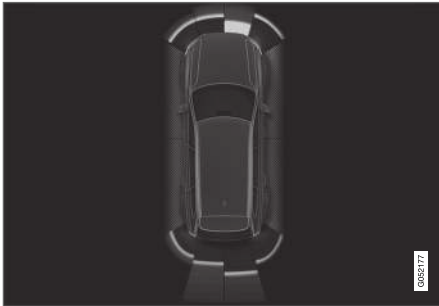

Vista de la pantalla con zonas de obstáculos y sectores de los sensores.

La pantalla central muestra una imagen esquemática en la que puede apreciarse la distancia entre el automóvil y los obstáculos detectados.

El sector marcado indica dónde está el obstáculo. Cuanto más cerca esté el símbolo del automóvil de uno de los sectores marcados, menor es la distancia entre el automóvil y el obstáculo detectado.

Cuanto más corta es la distancia del obstáculo, con mayor frecuencia suena la señal. Los otros

sonidos del equipo de sonido se atenúan automáticamente.

La señal acústica por obstáculo delante o a los lados está activa cuando el vehículo está en movimiento pero se interrumpe después de que el vehículo ha estado parado unos 2 segundos. La señal acústica por obstáculo detrás sigue activa también cuando el vehículo está parado.

Cuando la distancia del obstáculo delante o detrás del vehículo es inferior a 30 cm (1 pie), el tono de la señal es constante y el campo del sensor activo junto al símbolo del automóvil se rellena.

El nivel sonoro del asistente de aparcamiento puede ajustarse con la señal acústica en curso mediante la perilla [>II] de la consola central. El ajuste también puede efectuarse con la alternativa de menú **Ajustes** de la vista superior.

### **NOTA**

- Los avisos acústicos solo se generan en caso de objetos que se encuentran directamente en el trayecto del vehículo.

### **PRECAUCIÓN**

- La función Aparcamiento asistido es un apoyo complementario al conductor concebido para facilitar la conducción y hacer esta más segura. Sin embargo, no es capaz de gestionar todas las situaciones en todo tipo de condiciones de tráfico, climatológicas y viales.
- Los sensores de aparcamiento tienen ángulos muertos/ciegos donde no pueden detectarse los obstáculos.
- Manténgase especialmente atento cuando haya personas o animales cerca del automóvil.
- El aparcamiento asistido no puede reemplazar la concentración y el buen criterio del conductor, siendo este siempre el responsable del manejo seguro del automóvil, a una velocidad adecuada y a una distancia apropiada respecto a otros vehículos, y de conformidad con las normas y disposiciones de tráfico vigentes.

### **Información relacionada**

- Asistencia de aparcamiento hacia adelante, hacia atrás y a los lados (p. 425)
- Conectar y desconectar la asistencia de aparcamiento (p. 426)
- Limitaciones del aparcamiento asistido (p. 427)

- Mantenimiento recomendado para la Asistencia de aparcamiento (p. 428)
- Símbolos y mensajes de la asistencia de aparcamiento (p. 429)

## Asistencia de aparcamiento hacia adelante, hacia atrás y a los lados

La Asistencia de aparcamiento cuenta con distintos parámetros dependiendo de la parte del automóvil que se acerque a un obstáculo.

### Hacia atrás

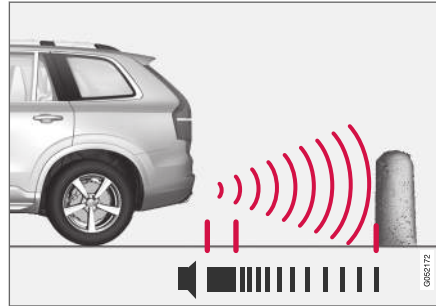

NOTA: La figura es esquemática. Los detalles pueden variar según el modelo de automóvil.

Los sensores traseros se activan si el vehículo se mueve hacia atrás sin haberse introducido ninguna marcha o cuando la palanca de cambios se pone en la posición de marcha atrás.

El intervalo de medición comienza aprox. 1,5 m (5') detrás del automóvil.

Al dar marcha atrás con un remolque enganchado, el aparcamiento asistido hacia atrás se desconecta automáticamente.

### **i** NOTA

Al dar marcha atrás, por ejemplo, con un remolque o un soporte de bicicletas, sin el cableado de remolque original de Volvo, puede ser necesario desconectar manualmente el aparcamiento asistido para que los sensores no reaccionen de forma incorrecta.

### A los lados

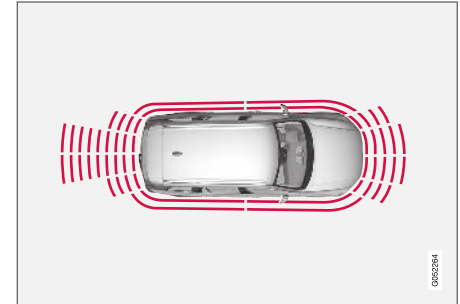

Los sensores laterales del sistema de aparcamiento asistido se activan automáticamente después de arrancar el motor. Se activan a velocidades inferiores a 10 km/h (6 mph).

El intervalo de medición comienza aprox. 30 cm (1') respecto a los laterales. La señal acústica de obstáculos en los lados se oye en los altavoces laterales.

## ◀ Hacia adelante

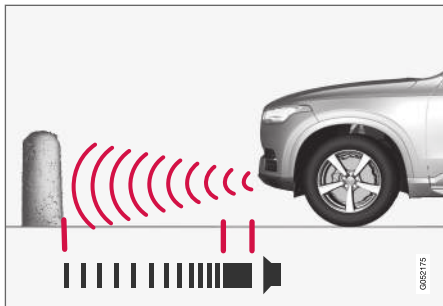

NOTA: La figura es esquemática. Los detalles pueden variar según el modelo de automóvil.

Los sensores delanteros del sistema de estacionamiento asistido se activan automáticamente después de arrancar el motor. Los sensores delanteros se activan a velocidades inferiores a 10 km/h (6 mph).

El intervalo de medición comienza aprox. 80 cm (2,5') delante del vehículo.

### **i** NOTA

La asistencia de estacionamiento se desactiva al aplicar el freno de estacionamiento o si se selecciona la posición **P** en automóviles con la caja de cambios automática.

### **!** IMPORTANTE

En el montaje de luces adicionales: Recuerde que éstas no deben tapar los sensores. Las luces adicionales pueden percibirse como obstáculos.

### Información relacionada

- Aparcamiento asistido\* (p. 424)

## Conectar y desconectar la asistencia de estacionamiento

La asistencia de estacionamiento puede conectarse y desconectarse.

### Conexión y desconexión

Los sensores delanteros y laterales del estacionamiento asistido se conectan automáticamente al arrancar el motor. Los sensores traseros cuando el vehículo se mueve hacia atrás o cuando se selecciona la marcha atrás.



El sistema se conecta y desconecta en la vista de funciones de la pantalla central.

- Pulse el botón **Asistente de Aparcamiento** de la vista de funciones.
  - > La asistencia de estacionamiento se conecta y desconecta, el botón muestra una indicación verde o gris.

En automóviles equipados con cámara de Asistencia de estacionamiento, la Asistencia de estacionamiento también puede activarse o desactivarse desde cada una de las vistas de cámara.

### Información relacionada

- Aparcamiento asistido\* (p. 424)



## Limitaciones del aparcamiento asistido

La función de asistente de aparcamiento no es capaz de detectar todo en todas las situaciones, por lo que puede ofrecer una funcionalidad limitada en algunos casos.

El conductor debe ser consciente de los siguientes ejemplos de limitaciones del asistente de aparcamiento:

### PRECAUCIÓN



Preste particular atención al conducir marcha atrás cuando se muestre este símbolo en el acoplamiento y conexión eléctrica al automóvil de un remolque, un portabicicletas o similar.

Este símbolo indica que se han **desactivado** los sensores traseros de asistencia de aparcamiento, por lo que estos no advertirán de los posibles obstáculos.

### IMPORTANTE

Objetos como cadenas, postes finos y brillantes u obstáculos bajos pueden quedar en una "zona de sombra", lo que impide que los sensores los detecten temporalmente. Entonces el sonido intermitente puede interrumpirse inesperadamente en lugar de pasar al tono constante previsto.

Los sensores no puede detectar objetos altos como, por ejemplo, rampas de carga que sobresalen.

- En estas situaciones, preste especial atención y conduzca muy despacio o interrumpa la maniobra de estacionamiento. El riesgo de daños en el vehículo o en otros objetos es grande, puesto que la información de los sensores no es siempre segura.

### IMPORTANTE

En algunas circunstancias, el sistema de aparcamiento asistido puede proporcionar señales de advertencia falsas ocasionadas por fuentes de sonido externas con las mismas frecuencias de ultrasonido que las utilizadas por el sistema.

Como ejemplo de ello puede citarse bocinas, neumáticos mojados sobre el asfalto, frenos neumáticos, el ruido del tubo de escape de motocicletas, etc.

### NOTA

Como el enganche para remolque está configurado con el sistema eléctrico del vehículo, el perímetro del enganche se incluye cuando la función mide la distancia con objetos detrás del vehículo.

### Información relacionada

- Aparcamiento asistido\* (p. 424)

## Mantenimiento recomendado para la Asistencia de aparcamiento

Para que la función Asistencia de aparcamiento funcione de forma óptima, los sensores deben limpiarse de forma periódica con agua y champú de carrocerías.

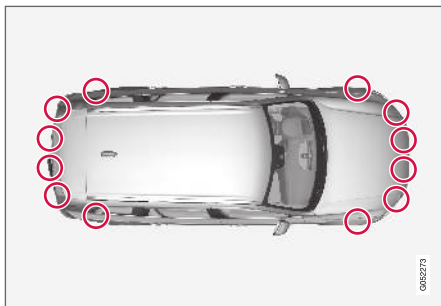

Ubicación de los sensores de aparcamiento<sup>117</sup>.

### **i** NOTA

Si se cubren con suciedad, hielo o nieve, los sensores pueden generar señales de advertencia falsas, funcionar de forma reducida o dejar de funcionar.

### Información relacionada

- Aparcamiento asistido\* (p. 424)

<sup>117</sup>NOTA: La figura es esquemática. Los detalles pueden variar según el modelo de automóvil.

## Símbolos y mensajes de la asistencia de aparcamiento

Los símbolos y mensajes del asistente de aparcamiento pueden visualizarse en la pantalla del conductor y/o la pantalla central.

La siguiente tabla muestra algunos ejemplos.

Símbolo	Mensaje	Significado
		Los sensores de asistente de aparcamiento trasero están <b>desconectados</b> , por lo que no se presenta ninguna advertencia acústica de obstáculos/objetos.
	<b>Sist. Asist. Aparcam.</b> <b>Sensores bloqueados, debe limpiarlos</b>	Uno o varios sensores de esta función están obstruidos. Compruébelo y arréglole tan pronto como sea posible.
	<b>Sist. Asist. Aparcam.</b> <b>No disponible Revisión necesaria</b>	El sistema no funciona debidamente. Debe contactarse con un taller. Recomendamos los servicios de un taller autorizado Volvo.

El mensaje de texto puede apagarse pulsando brevemente el botón  situado en el centro del teclado derecho del volante.

Si un mensaje no desaparece: Contacte con un taller. Se recomienda un taller autorizado Volvo.

### Información relacionada

- Aparcamiento asistido\* (p. 424)

## Cámara de aparcamiento\*

La cámara de aparcamiento puede ayudar al conductor cuando realiza maniobras en lugares de poco espacio indicando los obstáculos con la imagen de la cámara y un gráfico en la pantalla central.

La cámara de asistencia de aparcamiento es una función de apoyo que se activa automáticamente al seleccionar la marcha atrás o de forma manual a través de la pantalla central.



Ejemplo de vista de cámara<sup>118</sup>.

- 1 **Zoom**<sup>119</sup> - ampliar y reducir el zoom
- 2 **Vista 360°\*** - activa o desactiva todas las cámaras

- 3 **PAS\*** - activa o desactiva el Aparcamiento asistido
- 4 **Líneas** - activa o desactiva la líneas auxiliares
- 5 **Bar remol\*** - activa o desactiva la línea auxiliar para el enganche de remolque\*<sup>120</sup>
- 6 **CTA\*** - activa o desactiva Cross Traffic Alert



## PRECAUCIÓN

- La función Cámara de aparcamiento es un apoyo complementario al conductor concebido para facilitar la conducción y hacer esta más segura. Sin embargo, no es capaz de gestionar todas las situaciones en todo tipo de condiciones de tráfico, climatológicas y viales.
- Las cámaras de aparcamiento tienen ángulos muertos/ciegos donde no pueden detectarse los obstáculos.
- Manténgase especialmente atento cuando haya personas o animales cerca del automóvil.
- Los objetos/obstáculos pueden encontrarse más cerca del automóvil de lo que parecen en la pantalla.
- Las cámaras de aparcamiento no pueden reemplazar la concentración y el buen criterio del conductor, siendo este siempre el responsable del manejo seguro del automóvil, a una velocidad adecuada y a una distancia apropiada respecto a otros vehículos, y de conformidad con las normas y disposiciones de tráfico vigentes.

<sup>118</sup>La imagen es esquemática. Los detalles pueden variar según el modelo de automóvil.

<sup>119</sup>Al ampliar el zoom, se apagan las líneas de ayuda.

<sup>120</sup>No disponible en todos los mercados.

### Información relacionada

- Vistas de cámara de las cámaras de aparcamiento (p. 431)
- Líneas auxiliares de la Cámara de aparcamiento (p. 433)
- Campo de detección de los sensores de Aparcamiento asistido para la cámara de aparcamiento (p. 435)
- Activar la cámara del Asistente de aparcamiento (p. 436)
- Limitaciones de la cámara de aparcamiento (p. 436)
- Mantenimiento recomendado de la Cámara de aparcamiento (p. 438)
- Mantenimiento recomendado de la Cámara de aparcamiento (p. 438)
- Símbolos y mensajes de cámara de asistente de aparcamiento (p. 439)

### Vistas de cámara de las cámaras de aparcamiento

El sistema puede mostrar una vista combinada de 360° y una vista aparte de cada una de las cuatro cámaras: trasera, delantera, izquierda o derecha.

#### Vista de 360°\*

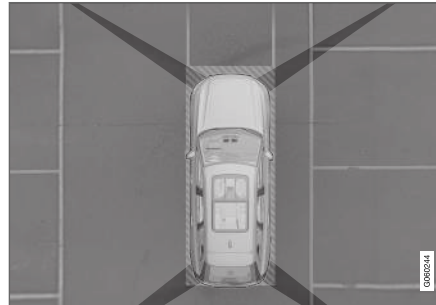

El "campo de visión" de las cámaras de aparcamiento con su área de cobertura aproximada.

La función **Vista 360°** activa todas las cámaras de aparcamiento, lo que permite mostrar los cuatro laterales del vehículo al mismo tiempo en la pantalla central. Esto ayuda al conductor a observar lo que hay alrededor del vehículo al maniobrar a baja velocidad.

La vista de 360° permite activar de forma individual cada una de las vistas de cámara.

- Pulse en la pantalla el "campo visual" que desee, por ejemplo, en la superficie delante o encima de la cámara frontal.



Un símbolo de cámara sobre el símbolo del vehículo en la pantalla central, indica cuál de las cámaras esta activa.

Si el vehículo integra **Sistema Asistente Aparcamiento\***, la distancia respecto a los obstáculos detectados se indica con campos de diferentes colores.

Las cámaras pueden activarse automáticamente o de forma manual. Vea el apartado "Iniciar Cámara de asistente de aparcamiento".



## ◀ Hacia atrás



La cámara<sup>121</sup> trasera está situada encima de la matrícula.

La cámara trasera muestra una zona amplia detrás del vehículo. En algunos modelos, puede verse también una parte del parachoques y la bola de remolque.

Puede parecer que los objetos de la pantalla central están ligeramente inclinados, esto es normal.

## Hacia adelante

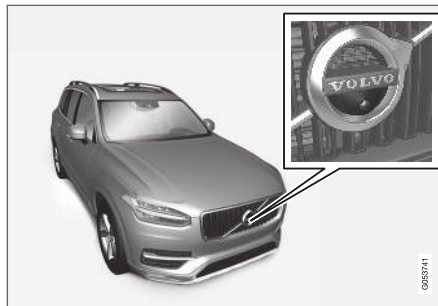

La cámara de aparcamiento<sup>122</sup> delantera está situada en la parrilla.

Esta cámara puede ser de utilidad al salir al tráfico con visión limitada hacia los lados, por ejemplo, al pasar por detrás de un seto. Está activa a velocidades de hasta 25 km/h (16 mph). Después la cámara frontal se apaga.

Si el vehículo no alcanza los 50 km/h (30 mph) y la velocidad baja a menos de 22 km/h (14 mph) durante 1 minuto después de haberse apagado la cámara frontal, la cámara vuelve a activarse.

## Laterales



Las cámaras laterales<sup>122</sup> están situadas en los retrovisores exteriores.

Las cámaras laterales pueden mostrar lo que se encuentra a lo largo de sus respectivos laterales del vehículo.

### Información relacionada

- Cámara de aparcamiento\* (p. 430)

<sup>121</sup>NOTA: La figura es esquemática. Los detalles pueden variar según el modelo de automóvil.

<sup>122</sup>NOTA: La figura es esquemática. Los detalles pueden variar según el modelo de automóvil.

## Líneas auxiliares de la Cámara de aparcamiento

Las cámaras de aparcamiento asistido muestran con líneas sobre la imagen de la pantalla la posición del vehículo en relación con el entorno.



Ejemplo<sup>123</sup> de líneas auxiliares.

Las líneas de ayuda muestran la trayectoria estimada del perímetro del vehículo según la posición del volante. Esto facilita el aparcamiento en

línea, la marcha atrás en lugares con poco espacio y el acoplamiento de un remolque.

Las líneas de la pantalla se proyectan como si estuvieran a ras del suelo detrás del automóvil y dependen directamente del movimiento del volante, lo que permite que el conductor vea el trayecto previsto del automóvil al girar.

Las líneas auxiliares incluyen los elementos más salientes del vehículo, por ejemplo, enganche para remolque, retrovisores exteriores y esquinas.

### **i** NOTA

- Al dar marcha atrás con un remolque no conectado al sistema eléctrico del automóvil, las líneas auxiliares de la pantalla muestran el camino que tomará el **automóvil**, no el remolque.
- La pantalla no muestra líneas auxiliares cuando el remolque está conectado al sistema eléctrico del automóvil.
- Las líneas auxiliares no se muestran al utilizar el zoom.

### **i** IMPORTANTE

- Tenga en cuenta que, cuando se selecciona la visión hacia atrás de la cámara, la pantalla solo muestra la zona de detrás del vehículo. Preste atención a los lados y a la parte delantera del vehículo cuando realiza las maniobras de marcha atrás.
- Lo mismo ocurre en caso contrario. Vigile lo que ocurre en las secciones traseras del vehículo cuando se elige la vista de cámara delantera.
- Tenga en cuenta que las líneas auxiliares muestran el camino **más corto**. Por tanto, vigile especialmente que los lados del vehículo no golpeen ni pisen algo al girar el volante cuando se avanza o que el frontal no se deslice contra algún objeto cuando se gira el volante al dar marcha atrás.

<sup>123</sup>La imagen es esquemática. Los detalles pueden variar según el modelo de automóvil.

#### ◀◀ Líneas de ayuda en la vista de 360°\*

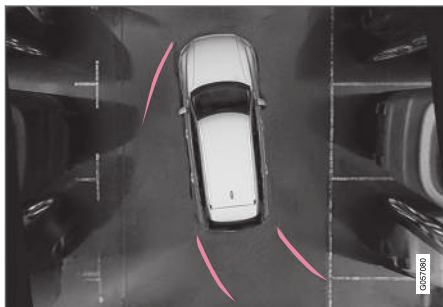

Vista de 360° con líneas auxiliares<sup>123</sup>.

Con la vista de 360°, se muestran líneas auxiliares, según la distancia de conducción, delante, detrás y al lado del vehículo:

- Al circular marcha adelante: Líneas delanteras
- Al dar marcha atrás: Líneas laterales y líneas de marcha atrás

Al seleccionar la cámara delantera o trasera se muestran las líneas auxiliares independientemente del sentido de la marcha del automóvil.

Al seleccionar una cámara lateral se mostrarán las líneas auxiliares únicamente al dar marcha atrás.

#### Línea auxiliar del enganche de remolque\*



Enganche de remolque con línea auxiliar<sup>123</sup>.

- 1 **Bar remol** - activar la línea de ayuda para el enganche de remolque.
- 2 **Zoom** - ampliar y reducir el zoom.

La cámara puede utilizarse para enganchar un remolque mostrando una línea de ayuda para el

recorrido previsto del enganche hacia el remolque.

1. Pulse **Bar remol** (1).
  - > Se muestra la línea auxiliar de la "trayectoria" estimada del enganche remolque. Al mismo tiempo se desactivan las líneas auxiliares del automóvil.

Las líneas auxiliares del vehículo y del enganche no pueden mostrarse al mismo tiempo.
2. Pulse **Zoom** (2) en caso necesario para maniobrar en precisión.
  - > Se amplía el zoom de la vista de la cámara.

#### Información relacionada

- Cámara de aparcamiento\* (p. 430)

<sup>123</sup>La imagen es esquemática. Los detalles pueden variar según el modelo de automóvil.



## Campo de detección de los sensores de Aparcamiento asistido para la cámara de aparcamiento

Si el automóvil está equipado con un sistema de aparcamiento asistido, la distancia se muestra en la vista de 360° con campos de colores por cada sensor que detecta el obstáculo.

## Campo de detección de los sensores traseros y delanteros



La pantalla puede mostrar un campo de detección cromático con el símbolo de vehículo<sup>124</sup>.

El color del campo de los sensores traseros y delanteros cambia de forma correspondiente a la

distancia del obstáculo. De amarillo, a naranja y a rojo.

Color del campo hacia atrás y hacia adelante	Distancia en metros (pies)
Amarillo	0,6-1,5 (2,0-4,9)
Naranja	0,4-0,6 (1,3-2,0)
Rojo	0-0,4 (0-1,3)

## Campo de detección de los sensores hacia los lados

Los campos laterales se muestran únicamente con el color naranja.

Color del campo hacia los lados	Distancia en metros (pies)
Naranja	0-0,3 (0-1,0)

## Información relacionada

- Cámara de aparcamiento\* (p. 430)

<sup>124</sup>La imagen es esquemática. Los detalles pueden variar según el modelo de automóvil.

## Activar la cámara del Asistente de aparcamiento

La cámara del asistente de aparcamiento se enciende automáticamente al seleccionar la marcha atrás, o bien de forma manual con uno de los botones de función de la pantalla central.

### Vista de cámara en marcha atrás

Al seleccionar marcha atrás, la pantalla muestra una vista de 360° si esta o una de las vistas laterales fueron la última vista de cámara utilizada. De lo contrario aparecerá la vista de marcha atrás.

### Vista de cámara en activación manual de cámara



Active la cámara de aparcamiento con este botón de la vista de funciones de la pantalla central.

La pantalla mostrará a continuación en primera instancia la última vista de cámara utilizada. Sin embargo, tras cada arranque del motor se sustituirá la vista lateral anteriormente mostrada por la vista de 360°, y la vista ampliada de marcha atrás previamente mostrada por la vista de marcha atrás ordinaria.

### Desactivación automática de la cámara

La vista delantera se apagará a 25 km/h (16 mph) para evitar distraer al conductor, volviéndose a activar automáticamente si la veloci-

dad disminuye a 22 km/h (14 mph) en el lapso de 1 minuto, siempre que no se haya superado una velocidad de 50 km/h (31 mph).

Las demás vistas de la cámara se apagan a 15 km/h (9 mph) y no vuelven a activarse.

### Información relacionada

- Cámara de aparcamiento\* (p. 430)

## Limitaciones de la cámara de aparcamiento

La función de cámara de asistente de aparcamiento no es capaz de detectar todo en todas las situaciones, por lo que puede ofrecer una funcionalidad limitada.

El conductor debe ser consciente de los siguientes ejemplos de limitaciones de la cámara de asistente de aparcamiento:

### PRECAUCIÓN



Preste particular atención al conducir marcha atrás cuando se muestre este símbolo en el acoplamiento y conexión eléctrica al automóvil de un remolque, un portabicicletas o similar.

Este símbolo indica que se han **desactivado** los sensores traseros de asistencia de aparcamiento, por lo que estos no advertirán de los posibles obstáculos.

### NOTA

Un portabicicletas u otro accesorio en la parte trasera del automóvil pueden obstruir el campo de visión de la cámara.

## Sectores ciegos

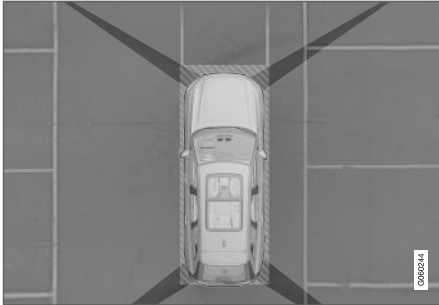

Hay sectores "ciegos" entre los "campos visuales" de las cámaras.

En la vista de 360° pueden "desaparecer" obstáculos y elementos en las uniones entre las cámaras.

## PRECAUCIÓN

Dese cuenta de que aunque parezca que una parte relativamente pequeña de la imagen está tapada, puede ocurrir que un sector relativamente grande esté oculto y, por tanto, un obstáculo pueda pasar desapercibido hasta que el automóvil se encuentra muy cerca del mismo.

## Cámara defectuosa



Si un sector de la cámara aparece de color negro y contiene este símbolo, significa que la cámara no funciona.

La siguiente imagen muestra un ejemplo.

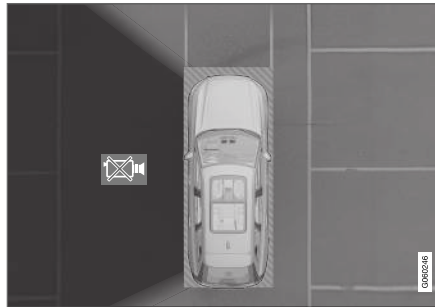

La cámara izquierda del vehículo no funciona.

## Sector de cámara de color negro

Se mostrará un sector de la cámara de color negro en las siguientes situaciones, y **sin** el símbolo de cámara defectuosa:

- puerta abierta
- portón trasero abierto
- retrovisor exterior plegado.

## Condiciones luminosas

La imagen de la cámara se ajusta automáticamente según las condiciones luminosas. A causa

de ello, la intensidad luminosa y la calidad de la imagen pueden variar. Cuando las condiciones luminosas son deficientes, puede reducirse la calidad de la imagen.

## Información relacionada

- Cámara de aparcamiento\* (p. 430)

## **Mantenimiento recomendado de la Cámara de aparcamiento**

La cámara de aparcamiento situada junto a la placa de matrícula posterior, la de la rejilla delantera y la de ambos retrovisores exteriores necesitan un cierto mantenimiento.

Limpie regularmente las lentes de la cámara con agua tibia y champú para automóviles. Proceda con cuidado para no rayar la lente.

### **NOTA**

Extraiga la suciedad, la nieve y el hielo de la lente de la cámara para que funcione debidamente. Esto es especialmente importante cuando hay poca luz.

### **Información relacionada**

- Cámara de aparcamiento\* (p. 430)

## Símbolos y mensajes de cámara de asistente de aparcamiento

Los símbolos y mensajes de la cámara de asistente de aparcamiento pueden visualizarse en la pantalla del conductor y/o la pantalla central.

En la siguiente tabla se muestran algunos ejemplos.

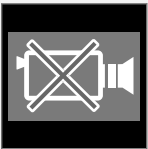
Símbolo	Mensaje	Significado
		<p>Los sensores de asistente de aparcamiento trasero están <b>desconectados</b>, por lo que no se presenta ninguna advertencia acústica ni marcas de campo de obstáculos/objetos.</p>
		<p>La cámara no funciona.</p>
	<p><b>Sist. Asist. Aparcam.</b> <b>Sensores bloqueados, debe limpiarlos</b></p>	<p>Uno o varios sensores de esta función están obstruidos. Compruébelo y arréjelo tan pronto como sea posible.</p>
	<p><b>Sist. Asist. Aparcam.</b> <b>No disponible Revisión necesaria</b></p>	<p>El sistema no funciona debidamente. Debe contactarse con un taller. Recomendamos los servicios de un taller autorizado Volvo.</p>

## APOYO DEL CONDUCTOR

- ◀◀ El mensaje de texto puede apagarse pulsando brevemente el botón  situado en el centro del teclado derecho del volante.

Si un mensaje no desaparece: Contacte con un taller. Se recomienda un taller autorizado Volvo.

### **Información relacionada**

- Cámara de aparcamiento\* (p. 430)

## Aparcamiento asistido activo\*

El asistente de aparcamiento activo (PAP<sup>125</sup>) ayuda al conductor a aparcar o a abandonar una plaza de aparcamiento.

PAP comprueba en primer lugar si un espacio es suficientemente amplio y a continuación dirige al automóvil a dicho espacio.

La pantalla central muestra con símbolos, gráfico y texto los pasos que deben efectuarse y cuándo.

### PRECAUCIÓN

- La función PAP es un apoyo complementario al conductor concebido para facilitar la conducción y hacer esta más segura. Sin embargo, no es capaz de gestionar todas las situaciones en todo tipo de condiciones de tráfico, climatológicas y viales.
- Manténgase especialmente atento cuando haya personas o animales cerca del automóvil.
- PAP no puede reemplazar la concentración y el buen criterio del conductor, siendo este siempre el responsable del manejo seguro del automóvil, a una velocidad adecuada y a una distancia apropiada respecto a otros vehículos, y de conformidad con las normas y disposiciones de tráfico vigentes.

### NOTA

La función PAP mide el espacio y gira la dirección. Al conductor le corresponde:

- vigilar detenidamente la zona alrededor del automóvil
- seguir las instrucciones de la pantalla central
- seleccionar una marcha (avance/retroceso) - un pitido indicará que el conductor ha cambiado de marcha
- Regular y mantener una velocidad segura
- frenar y parar.

### Información relacionada

- Tipos de aparcamiento con la Asistencia de aparcamiento (p. 442)
- Aparcar con la asistencia de aparcamiento (p. 443)
- Salir del estacionamiento con la Asistencia de aparcamiento (p. 446)
- Limitaciones del aparcamiento asistido activo\* (p. 446)
- Mantenimiento recomendado para la Asistencia de aparcamiento (p. 448)
- Mensajes de la Asistencia de aparcamiento\* (p. 449)

## Tipos de aparcamiento con la Asistencia de aparcamiento

La Asistencia de aparcamiento PAP<sup>126</sup> puede utilizarse con los siguientes tipos de aparcamiento.

### Aparcamiento en batería

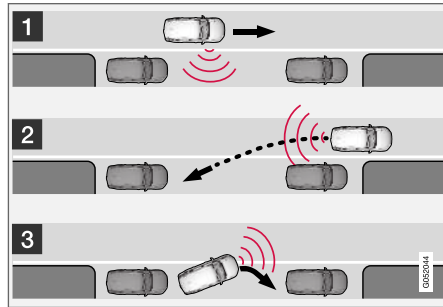

Principio de aparcamiento en línea y en batería.

La función PAP estaciona el automóvil en los pasos siguientes:

1. Se busca y se mide el espacio de aparcamiento.
2. La dirección introduce el vehículo en el espacio dando marcha atrás.
3. El vehículo se posiciona en espacio de aparcamiento avanzando y retrocediendo.

Con la función **Salir de aparcamiento**, el PAP se puede utilizar también para salir del espacio

de aparcamiento. Véase la sección titulada "Salir de un espacio de aparcamiento" en el apartado "Aparcar con la Asistencia de aparcamiento".

### Aparcamiento en batería

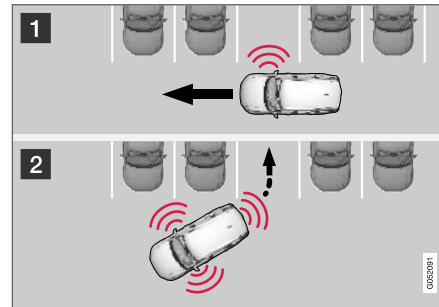

Principio de aparcamiento en batería.

La función PAP estaciona el automóvil en los pasos siguientes:

1. Se busca y se mide el espacio de aparcamiento.
2. La dirección introduce el vehículo en el espacio dando marcha atrás y el vehículo se posiciona en el espacio avanzando y retrocediendo.

<b>i</b>	<b>NOTA</b>
<p>Si el vehículo está aparcado en batería, <b>no</b> puede utilizarse la función PAP <b>Salir de aparcamiento</b> para salir del espacio de aparcamiento. Esta función solo debe emplearse cuando el vehículo está aparcado en línea.</p>	

### Información relacionada

- Aparcamiento asistido activo\* (p. 441)

<sup>126</sup>Park Assist Pilot



## Aparcar con la asistencia de aparcamiento

El asistente de aparcamiento activo (PAP<sup>127</sup>) ayuda al conductor a estacionar en tres pasos. La función también puede ayudar al conductor a salir de una plaza de aparcamiento.

### **i** NOTA

La función PAP mide el espacio y gira la dirección. Al conductor le corresponde:

- vigilar detenidamente la zona alrededor del automóvil
- seguir las instrucciones de la pantalla central
- seleccionar una marcha (avance/retroceso) - un pitido indicará que el conductor ha cambiado de marcha
- Regular y mantener una velocidad segura
- frenar y parar.

Símbolos, gráficos y/o texto muestran en la pantalla central el momento de efectuar los distintos pasos.

PAP puede activarse si se cumplen los criterios siguientes tras el arranque del motor:

- No hay ningún remolque enganchado al vehículo
- La velocidad debe ser inferior a 30 km/h (20 mph).

### **i** NOTA

La distancia entre el vehículo y los espacios de aparcamiento debe ser de 0,5-1,5 meter (1,6-5,0 ft) cuando el PAP busca un sitio para aparcar.

### Aparcar

El PAP estaciona el automóvil en los pasos siguientes:

1. Se busca y se mide el espacio de aparcamiento.
2. La dirección introduce el vehículo en el espacio dando marcha atrás.
3. El vehículo se posiciona en la plaza de aparcamiento. El sistema puede solicitar entonces que el conductor cambie de marcha.

### Buscar y medir espacios de aparcamiento



El sistema puede conectarse en la vista de funciones de la pantalla central.

También está accesible desde las vistas de cámara.

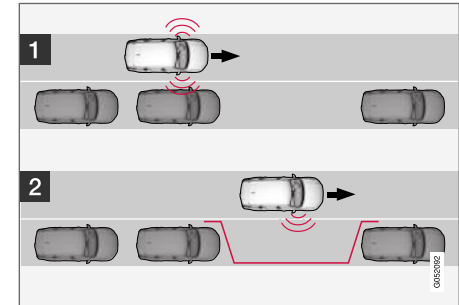

Principio de aparcamiento en línea.

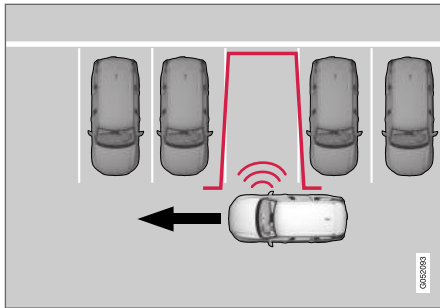

Principio de aparcamiento en batería.

Proceda de la siguiente manera:

1. Conduzca como máximo a 30 km/h (20 mph) para aparcarse en línea y a como máximo 20 km/h (12 mph) para aparcarse en batería.
2. Pulse el botón **Aparcar** en la vista de funciones o en la vista de cámara.
  - > La función PAP explora y comprueba si la superficie de estacionamiento es lo suficientemente amplia.
3. Prepárese para detener el automóvil cuando el gráfico y el mensaje de la pantalla central indiquen que se ha localizado una plaza de aparcamiento adecuada.
  - > Se muestra una ventana emergente.

4. Seleccione **Aparc. en paralelo** o **Aparc. en perpendicular** e introduzca la marcha atrás.

**i** **NOTA**

El PAP busca un espacio para aparcarse, muestra instrucciones y aparca el automóvil hacia el lado del acompañante. Si así lo desea, el automóvil puede aparcarse también hacia el lado del conductor en la calle:

- Active el intermitente de dirección del lateral del conductor. El sistema comenzará a buscar un espacio de aparcamiento en ese lado del vehículo.

**Entrar marcha atrás en el espacio de aparcamiento**

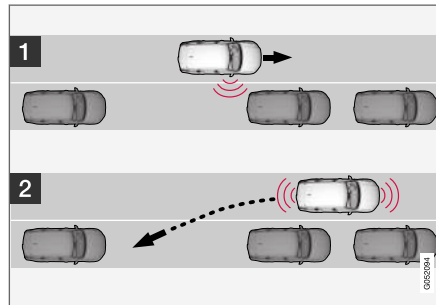

En línea.

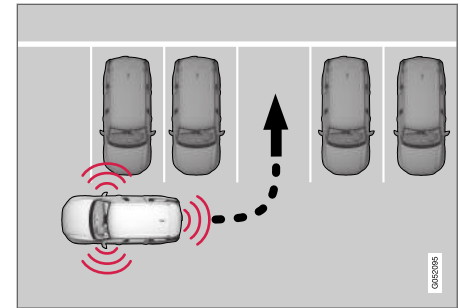

En batería.

Proceda como sigue para estacionar en la plaza libre dando marcha atrás:

1. Compruebe que no haya ningún obstáculo en la parte trasera e introduzca la marcha atrás.
2. Retroceda lentamente y con cuidado sin mover el volante y sin superar los 7 km/h (4 mph).
3. Prepárese para detener el automóvil cuando el gráfico y el mensaje de la pantalla central proporcionen estas instrucciones.

**i NOTA**

- Mantenga las manos apartadas del volante con la función PAP activada.
- Asegúrese de que nada impida el libre movimiento del volante.
- Para obtener los mejores resultados: espere a que el volante termine de girar antes de iniciar la marcha adelante o atrás.

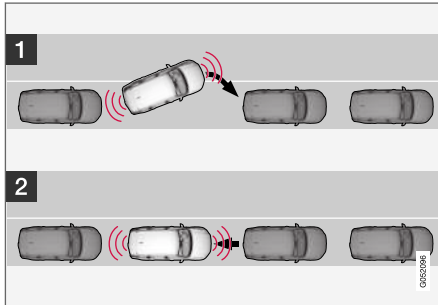
**Posicionar el vehículo en la plaza de aparcamiento**

En línea.

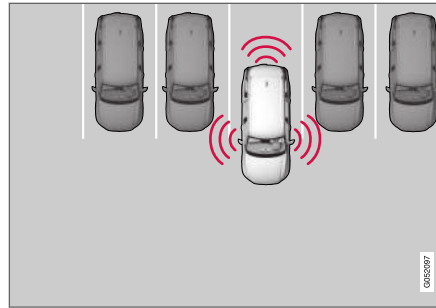

En batería.

Proceda de la siguiente manera:

1. Ponga el selector de marchas en la posición **D**, espere a que gire el volante y avance lentamente.
2. Prepárese para detener el automóvil cuando el gráfico y el mensaje de la pantalla central proporcionen estas instrucciones.
3. Introduzca la marcha atrás y retroceda despacio.
4. Prepárese para detener el automóvil cuando el gráfico y el mensaje de la pantalla central proporcionen estas instrucciones.

La función se desactiva automáticamente y, al mismo tiempo, aparece un gráfico y un mensaje indicando que ha finalizado la maniobra. Puede ser necesario realizar correcciones posterior-

mente. Sólo el conductor puede determinar que el automóvil está aparcado debidamente.

**! IMPORTANTE**

La distancia de advertencia es más reducida cuando utiliza los sensores el PAP que cuando lo hace el aparcamiento asistido.

**Información relacionada**

- Aparcamiento asistido activo\* (p. 441)

## Salir del estacionamiento con la Asistencia de aparcamiento

La función **Salir de aparcamiento** puede ayudar al conductor a salir de una plaza de aparcamiento.

### **i** NOTA

La función **Salir de aparcamiento** solo debe utilizarse para salir de un espacio de aparcamiento si el vehículo está aparcado en línea. No funciona si el vehículo está aparcado en batería.



La función **Salir de aparcamiento** se activa en la vista de funciones de la pantalla central o en la vista de cámara.

Proceda de la siguiente manera:

1. Pulse el botón **Salir de aparcamiento** en la vista de funciones o en la vista de cámara.
2. Seleccione con el intermitente el lado por el que debe salir el vehículo de la plaza de aparcamiento.
3. Prepárese para detener el automóvil cuando el gráfico y el mensaje de la pantalla central proporcionen estas instrucciones. Sígalas del mismo modo que en el proceso de estacionamiento.

Compruebe que el volante vuelve a su posición inicial cuando finaliza la función. Puede ser necesario que el conductor gire el volante al máximo para salir del aparcamiento.

Si el PAP considera que el conductor puede salir del espacio de aparcamiento sin realizar ninguna maniobra adicional, la función finalizará, aunque parezca que el vehículo continúa en el espacio de aparcamiento.

### Información relacionada

- Aparcamiento asistido activo\* (p. 441)

## Limitaciones del aparcamiento asistido activo\*

La función Asistente de aparcamiento activo PAP<sup>128</sup> no es capaz de detectar todos los elementos en todas las situaciones, por lo que puede ofrecer una funcionalidad limitada.

**⚠ PRECAUCIÓN**

- La función PAP es un apoyo complementario al conductor concebido para facilitar la conducción. Sin embargo, no es capaz de gestionar todas las situaciones en todo tipo de condiciones de tráfico, climatológicas y viales.
- Manténgase especialmente atento cuando haya personas o animales cerca del automóvil.
- Recuerde que la parte delantera del automóvil puede orientarse hacia los vehículos que transitan en sentido contrario durante la maniobra de estacionamiento.
- Los objetos situados por encima del área de detección de los sensores no serán incluidos en el cálculo de la maniobra de estacionamiento, lo que puede hacer que PAP se interne en la plaza de aparcamiento demasiado pronto. Por tanto, deberán evitarse dichos espacios de estacionamiento.
- PAP no puede reemplazar la concentración y el buen criterio del conductor, siendo este siempre el responsable del manejo seguro del automóvil, a una velocidad adecuada y a una distancia apropiada respecto a otros vehículos, y de

conformidad con las normas y disposiciones de tráfico vigentes.

El conductor debe ser consciente de los siguientes ejemplos de limitaciones del asistente de aparcamiento activo:

**Interrupción del aparcamiento**

Se interrumpe una secuencia de aparcamiento:

- si el conductor mueve el volante
- si el vehículo avanza a más de 7 km/h (4 mph)
- si el conductor pulsa **Cancelar** en la pantalla central
- si se activan los frenos antibloqueo o el control electrónico de estabilidad, por ejemplo, cuando una rueda pierde el agarre en calzadas resbaladizas
- cuando la servodirección trabaja a potencia reducida, por ejemplo, en caso de refrigeración por sobrecalentamiento (consulte el apartado "Dirección de relación variable").

Un mensaje en la pantalla central notifica en su caso por qué se interrumpió la secuencia de aparcamiento.

**⚠ IMPORTANTE**

Bajo algunas condiciones PAP no es capaz de encontrar espacios de aparcamiento. Uno de los motivos puede ser la perturbación de los sensores por parte de fuentes externas que emiten las mismas frecuencias de ultrasonido con las que opera el sistema.

Como ejemplo de ello puede citarse, por ejemplo, bocinas, neumáticos mojados sobre el asfalto, frenos neumáticos, el ruido del tubo de escape de motocicletas, etc.

**i NOTA**

Si los sensores se cubren de suciedad, hielo o nieve se perjudicará su funcionamiento, pudiendo imposibilitar la medición.

**Responsabilidad del conductor**

El conductor debe recordar que el PAP es un recurso auxiliar y no un sistema automático infalible. El conductor debe estar por tanto preparado para interrumpir cualquier maniobra de aparcamiento.

Existen también otros detalles a tener en cuenta con motivo de un aparcamiento, por ejemplo:

- El conductor es siempre responsable de determinar si el espacio de aparcamiento

- ◀ que ofrece el sistema PAP es apropiado para estacionar.
- No utilice el PAP si se instalan cadenas para la nieve o una rueda de repuesto.
- No utilice el PAP en caso de llevar objetos que sobresalen del vehículo.
- En caso de lluvia o nevada intensa, el espacio de aparcamiento puede no medirse de manera correcta.
- Durante la búsqueda y la medición de control del espacio de estacionamiento, el sistema PAP puede no detectar objetos situados en la parte más alejada de dicho espacio.
- No se pueden proponer siempre plazas de aparcamiento en calles estrechas, ya que el espacio de maniobra necesario puede no ser suficiente.
- Utilice neumáticos<sup>129</sup> aprobados con una presión de inflado correcta. Esto afecta a la capacidad de aparcamiento del PAP.
- El PAP se basa en la posición de los vehículos aparcados junto al espacio libre. Si estos están mal aparcados, los neumáticos y las llantas del automóvil pueden dañarse contra el borde de la acera.
- Si un vehículo aparcado sobresale más que los demás en un aparcamiento en batería, el sistema puede perder u ofrecer plazas de aparcamiento inexistentes.

- El PAP está diseñado para aparcar en calles rectas, no en vueltas o curvas muy pronunciadas. Compruebe por tanto que el automóvil está colocado en paralelo respecto a las plazas de aparcamiento en cuestión cuando el PAP esté calculando el espacio disponible.

### **!** IMPORTANTE

El cambio a llantas y/o neumáticos aprobados de otra dimensión puede modificar el perímetro del neumático, lo cual puede hacer necesario actualizar los parámetros del sistema PAP. Consulte con un taller. Se recomienda un taller autorizado Volvo.

### Información relacionada

- Aparcamiento asistido activo\* (p. 441)
- Dirección de relación variable (p. 302)

## Mantenimiento recomendado para la Asistencia de aparcamiento

Para que la función Asistencia de aparcamiento PAP<sup>130</sup> funcione de forma óptima, los sensores deben limpiarse de forma periódica con agua y champú de carrocerías.

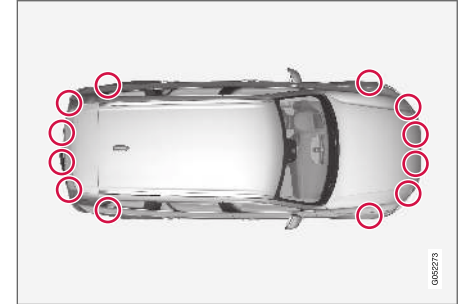

Ubicación de los sensores de aparcamiento<sup>131</sup>.

### **i** NOTA

Si se cubren con suciedad, hielo o nieve, los sensores pueden generar señales de advertencia falsas, funcionar de forma reducida o dejar de funcionar.

### Información relacionada

- Aparcamiento asistido activo\* (p. 441)

<sup>129</sup>El término "neumáticos aprobados" se refiere a neumáticos del mismo tipo y marca que los montados originalmente por la fábrica.

## Mensajes de la Asistencia de aparcamiento\*

Los mensajes del asistente de aparcamiento activo PAP<sup>132</sup> pueden visualizarse en la pantalla del conductor y/o la pantalla central.

En la siguiente tabla se muestran algunos ejemplos.

Mensaje	Significado
<b>Sist. Asist. Aparcam. Sensores bloqueados, debe limpiarlos</b>	Uno o varios sensores de esta función están obstruidos. Compruébelo y arréglo tan pronto como sea posible.
<b>Sist. Asist. Aparcam. No disponible Revisión necesaria</b>	El sistema no funciona debidamente. Debe contactarse con un taller. Recomendamos los servicios de un taller autorizado Volvo.

El mensaje de texto puede apagarse pulsando brevemente el botón  situado en el centro del teclado derecho del volante.

Si un mensaje no desaparece: Contacte con un taller. Se recomienda un taller autorizado Volvo.

### Información relacionada

- Aparcamiento asistido activo\* (p. 441)

<sup>130</sup>Park Assist Pilot

<sup>131</sup>NOTA: La figura es esquemática. Los detalles pueden variar según el modelo de automóvil.

<sup>132</sup>Park Assist Pilot





ARRANQUE Y CONDUCCIÓN

## Puesta en marcha del vehículo

El automóvil se pone en marcha con la perilla de arranque de la consola del túnel con la llave ubicada dentro del habitáculo.



Control de arranque en la consola del túnel.

### **⚠ PRECAUCIÓN**

Antes de la puesta en marcha:

- Abróchese el cinturón de seguridad.
- Ajuste el asiento, el volante y los retrovisores.
- Asegúrese de poder pisar hasta el fondo el pedal de freno.

El mando a distancia no se usa físicamente durante el arranque del vehículo, ya que este es

compatible con el sistema de arranque sin llave (arranque pasivo).

Para arrancar el vehículo:

1. La llave debe estar en el vehículo. En automóviles con arranque pasivo, la llave debe encontrarse en la parte delantera del habitáculo. Con la opción de cierre y apertura sin llave\* del vehículo, basta con que la llave se encuentre en cualquier parte dentro del mismo.
2. Mantenga el pedal de freno pisado a fondo<sup>1</sup>. En vehículos con cambio automático, asegúrese de seleccionar la posición de marcha **P** o **N**. En vehículos con cambio manual, asegúrese de que la palanca de cambios se encuentre en punto muerto o que el pedal de embrague o de freno esté pisado.
3. Gire a la derecha y suelte la perilla de arranque. El control vuelve automáticamente a la posición inicial.

### **i NOTA**

En automóviles con motor diésel, puede producirse cierto retraso hasta que se inicia el arranque.

Al arrancar el vehículo, el motor de arranque gira hasta que el motor se pone en marcha o hasta

que se dispara la protección contra el recalentamiento.



Ubicación del lector de seguridad en la consola del túnel.

Si al arrancar aparece el mensaje **Llave no encontrada** en la pantalla del conductor, coloque la llave en el lector de seguridad. A continuación intente arrancar de nuevo.

### **i NOTA**

Al colocar la llave en el lector de seguridad, asegúrese de que junto al mismo no se encuentran otras llaves del automóvil, objetos metálicos o aparatos electrónicos (por ejemplo, teléfonos móviles, tabletas, ordenadores portátiles o cargadores). Varias llaves del vehículo próximas al lector de seguridad, pueden interferirse mutuamente.

<sup>1</sup> Si el automóvil está en movimiento bastará con girar a la derecha la perilla de arranque para poner en marcha el motor.

**! IMPORTANTE**

Si el motor no arranca tras 3 intentos, espere 3 minutos antes de realizar un nuevo intento. La capacidad de arranque aumenta al permitir la recuperación de la batería de arranque.

**⚠ PRECAUCIÓN**

**Nunca** saque la llave a distancia del vehículo durante la conducción o el remolcado.

**⚠ PRECAUCIÓN**

Llévese siempre el mando a distancia cuando sale del vehículo y compruebe que el sistema eléctrico del automóvil está en la posición de encendido **0**. Sobre todo si hay niños en el vehículo.

**i NOTA**

En caso de arranque en frío, el régimen de ralentí puede ser muy superior al habitual en determinados tipos de motor. Con ello se pretende calentar lo más rápidamente posible el sistema de depuración de gases a la temperatura operacional normal, lo que reduce al mínimo las emisiones de escape y el impacto ambiental.

**Información relacionada**

- Apagar el vehículo (p. 453)
- Posiciones de encendido (p. 454)
- Ajustar el volante (p. 208)
- Arrancar con ayuda de otra batería (p. 506)
- Seleccionar posiciones de encendido (p. 455)

**Apagar el vehículo**

El vehículo se apaga con el control de arranque en la consola del túnel.



Control de arranque en la consola del túnel.

Para apagar el vehículo:

- Gire a la derecha y suelte la perilla de arranque. El vehículo se apaga. El control vuelve automáticamente a la posición inicial.

Si el selector de marchas de un vehículo con cambio automático no se encuentra en la posición **P** o este está en movimiento:

- Gire a la derecha y mantenga la perilla hasta desconectar el automóvil.

**Información relacionada**

- Puesta en marcha del vehículo (p. 452)
- Posiciones de encendido (p. 454)
- Ajustar el volante (p. 208)



- Arrancar con ayuda de otra batería (p. 506)
- Seleccionar posiciones de encendido (p. 455)

### Posiciones de encendido

El sistema eléctrico del vehículo puede colocarse en diferentes niveles o posiciones para permitir el acceso a diferentes funciones.

Para que sea posible utilizar un número limitado de funciones con el motor apagado, el sistema eléctrico puede colocarse en 3 niveles diferentes: **0**, **I** y **II**. El manual del propietario describe estos niveles denominados "posiciones de encendido".

En la siguiente tabla, se muestran las funciones que están disponibles en los diferentes niveles o posiciones de encendido.

Nivel	Funciones
0	<ul style="list-style-type: none"><li>• Se encienden el cuentakilómetros, el reloj y el indicador de temperatura<sup>A</sup>.</li><li>• Los asientos de accionamiento eléctrico* pueden ajustarse.</li><li>• Pueden utilizarse los elevallunas.</li><li>• La pantalla central se inicia y puede utilizarse<sup>A</sup>.</li><li>• Puede usarse el sistema Infotainment<sup>A</sup>.</li></ul> <p>Las funciones tienen un plazo limitado en esta posición del contacto y se apagan automáticamente después de un rato.</p>

Nivel	Funciones
I	<ul style="list-style-type: none"> <li>● Pueden utilizarse el techo panorámico, los elevavinas eléctricos, la toma de 12 V del habitáculo, Bluetooth, la navegación, el teléfono, el ventilador del habitáculo y los limpiaparabrisas.</li> <li>● Los asientos regulados eléctricamente pueden ajustarse.</li> <li>● Se puede utilizar la toma eléctrica de 12 V en el compartimento de carga.</li> </ul> <p><b>El consumo de corriente puede descargar la batería en esta posición de encendido.</b></p>
II	<ul style="list-style-type: none"> <li>● Se encienden los faros.</li> <li>● Las luces de advertencia y control se encienden durante 5 segundos.</li> <li>● Se activan otros sistemas más. Sin embargo, la calefacción eléctrica de las almohadillas de asiento y de la luneta trasera solo puede activarse tras arrancar el vehículo.</li> </ul> <p><b>Esta posición de encendido gasta mucha corriente de la batería, por lo que debe evitarse.</b></p>

<sup>A</sup> También se activan al abrir la puerta.

### Información relacionada

- Puesta en marcha del vehículo (p. 452)
- Ajustar el volante (p. 208)
- Arrancar con ayuda de otra batería (p. 506)
- Seleccionar posiciones de encendido (p. 455)

### Seleccionar posiciones de encendido

El sistema eléctrico del vehículo puede colocarse en diferentes niveles o posiciones para permitir el acceso a diferentes funciones.

#### Seleccionar posiciones de encendido



Control de arranque en la consola del túnel.

- **Posición de encendido 0** - Abra el vehículo y tenga la llave dentro del automóvil.

#### **i** NOTA

Para alcanzar el nivel **I** o **II** **sin** arrancar el motor, **no** pise el pedal del freno, o el pedal de embrague en vehículos con cambio automático, al seleccionar estas posiciones de encendido.

- ◀ ● **Posición de encendido I:** Gire a la derecha y suelte la perilla de arranque. El control vuelve automáticamente a la posición inicial.
- **Posición de encendido II:** Gire la perilla de arranque a la derecha y manténgala girada durante aprox. 5 segundos. Suelte a continuación el mando, que volverá automáticamente a su posición inicial.
- **Volver a posición de encendido 0:** Para regresar a la posición de encendido **0** desde la posición **I** y **II:** Gire a la derecha y suelte la perilla de arranque. El control vuelve automáticamente a la posición inicial.

### Información relacionada

- Puesta en marcha del vehículo (p. 452)
- Apagar el vehículo (p. 453)
- Posiciones de encendido (p. 454)
- Ajustar el volante (p. 208)
- Arrancar con ayuda de otra batería (p. 506)

### Dispositivo antiarranque por alcoholemia\*

La función del dispositivo antiarranque por alcoholemia es impedir que conduzcan el automóvil personas ebrias. Antes de que sea posible arrancar el motor, el conductor debe hacer una prueba de alcoholemia que verifique que no está bajo los efectos del alcohol. El dispositivo antiarranque por alcoholemia se calibra para ajustarse a la tasa de alcohol máxima establecida por la ley en cada mercado.

El vehículo tiene una interfaz para conectar dispositivos antiarranque por alcoholemia de diferentes diseños y modelos recomendados por Volvo. La interfaz facilita la conexión de un dispositivo antiarranque por alcoholemia y permite un funcionamiento integrado con mensajes relacionados con el dispositivo antiarranque en la pantalla principal del vehículo. Para obtener información sobre un dispositivo concreto, consulte el manual de instrucciones del fabricante correspondiente.

### PRECAUCIÓN

El dispositivo antiarranque por alcoholemia es un recurso que no exime de responsabilidad al conductor. El conductor es siempre responsable de estar sobrio y conducir el automóvil de forma segura.

### Información relacionada

- Derivación del dispositivo antiarranque por alcoholemia\* (p. 457)
- Antes de arrancar un motor con dispositivo antiarranque por alcoholemia (p. 457)
- Puesta en marcha del vehículo (p. 452)
- Posiciones de encendido (p. 454)

## Derivación del dispositivo antiarranque por alcoholemia\*

En una situación de emergencia o con el dispositivo antiarranque por alcoholemia inoperativo, será posible derivar el dispositivo para poder conducir el automóvil.

Para desactivar a través del dispositivo antiarranque por alcoholemia respectivo, véase las instrucciones correspondientes.

### Activar la función de derivación (Bypass)

#### **NOTA**

Toda activación de la función de derivación se registra y se guarda en una memoria de la unidad de mando del dispositivo antiarranque por alcoholemia. Una derivación no puede cancelarse.

El mensaje **Soplar en alcolock ¿Evitar?** aparece en la pantalla:

- Si pone "Cancel/Yes" - seleccione derivación pulsando el botón flecha derecha en el teclado derecho del volante y pulsando a continuación el botón **O**.
- Si pone "Yes" - seleccione derivación pulsando el botón **O**.

Se ha derivado el dispositivo antiarranque por alcoholemia y el vehículo puede arrancarse.

Cuando se instala un dispositivo antiarranque por alcoholemia, se elige la cantidad de derivaciones que pueden efectuarse antes de exigirse una revisión.

### Información relacionada

- Dispositivo antiarranque por alcoholemia\* (p. 456)
- Antes de arrancar un motor con dispositivo antiarranque por alcoholemia (p. 457)
- Puesta en marcha del vehículo (p. 452)
- Posiciones de encendido (p. 454)

## Antes de arrancar un motor con dispositivo antiarranque por alcoholemia

El dispositivo antiarranque por alcoholemia se activa automáticamente y se prepara para su uso cuando se abre la puerta del automóvil.

### No olvide lo siguiente

Para que el sistema funcione correctamente y ofrezca un resultado tan justo como sea posible:

- No coma ni beba unos 5 minutos antes de la prueba de alcoholemia.
- Evite lavar mucho los parabrisas. El alcohol del líquido lavaparabrisas puede afectar al resultado de la prueba.

#### **NOTA**

Después de terminar de conducir, el motor puede volver a arrancarse en el plazo de 30 minutos sin que sea necesario efectuar otra prueba de alcoholímetro.

### Información relacionada

- Derivación del dispositivo antiarranque por alcoholemia\* (p. 457)
- Dispositivo antiarranque por alcoholemia\* (p. 456)
- Puesta en marcha del vehículo (p. 452)
- Posiciones de encendido (p. 454)

### Funciones de frenado

Los frenos del vehículo se utilizan para reducir la velocidad o impedir que el automóvil se ponga en movimiento.

Además del freno de servicio y el freno de estacionamiento, el vehículo está equipado con varias funciones de asistencia de frenado. Estas facilitan la conducción, puesto que el conductor no tiene que mantener el pie en el pedal de freno al esperar en un semáforo, al arrancar en una pendiente o al circular cuesta abajo.

Según su equipamiento, el vehículo puede tener las siguientes funciones de asistencia de frenado:

- Freno automático con el vehículo parado (Auto Hold)
- Asistencia de arranque en pendiente (Hill Start Assist)
- Frenado automático después de una colisión
- City Safety
- Control de descenso en pendientes (Hill Descent Control)

### Información relacionada

- Freno de servicio (p. 458)
- Freno de estacionamiento (p. 461)
- Freno automático con el vehículo parado (p. 464)

- Frenado automático después de una colisión (p. 466)
- Ayuda para arranque en pendiente (p. 465)
- City Safety™ (p. 375)
- Control de descenso en pendientes (p. 488)

### Freno de servicio

El freno de servicio forma parte del sistema de frenos.

El automóvil está equipado con dos circuitos de freno. Si uno de los circuitos de freno se daña, se hundirá más el pedal de freno. Será necesario entonces pisar con mayor fuerza para obtener una fuerza de frenado normal.

La presión sobre el pedal de freno se refuerza con un servofreno.



### PRECAUCIÓN

El servofreno sólo funciona cuando está en marcha el motor.

Si se utiliza el freno de servicio cuando el motor está apagado, el pedal ofrecerá mayor resistencia y deberá pisarse con más fuerza para frenar el vehículo.

En terreno muy montañoso o al conducir con una carga muy pesada, los frenos deben protegerse frenando con el motor en el modo de cambio manual. El freno motor se aprovecha mejor si se utiliza la misma marcha tanto para bajar como para subir. Utilice el modo de conducción Off Road para reforzar el freno motor al bajar por pendientes empinadas a baja velocidad.

### Frenos antibloqueo

El vehículo está provisto de frenos antibloqueo, Anti-lock Braking System (ABS), que pueden



impedir que las ruedas se bloqueen al frenar y permiten mantener la capacidad de dirección. Durante su intervención, pueden sentirse vibraciones en el pedal de frenos, lo cual es completamente normal.

Después de arrancar el automóvil se realiza una breve prueba del sistema ABS al soltar el conductor el pedal de freno. Se realizará otro control automático del sistema a baja velocidad. Esta prueba se percibe en forma de pulsaciones en el pedal de freno.

### Símbolos en la pantalla del conductor

Símbolo	Significado
	Compruebe el nivel de líquido de frenos. Si el nivel es bajo, añada más líquido y compruebe la causa de la pérdida de líquido de frenos.
	Luz fija durante 2 segundos al arrancar el motor: Control de funcionamiento automático. Luz fija durante más de 2 segundos: Error en el sistema ABS. El sistema de frenos ordinario del vehículo continúa funcionando, pero sin función ABS.

### PRECAUCIÓN

Si se encienden al mismo tiempo los testigos de avería de los frenos y avería del ABS, puede haberse producido una avería en el sistema de frenos.

- Si el nivel del recipiente de líquido de frenos es normal en esta ocasión, conduzca con cuidado hasta el taller más próximo para el control del sistema de frenos. Se recomienda un taller autorizado Volvo.
- Si el líquido de frenos se sitúa por debajo del nivel **MIN** del recipiente, no deberá seguir conduciendo el vehículo sin haber repostado líquido de frenos. Debe comprobarse el motivo de la pérdida de líquido de frenos.

### Información relacionada

- Asistencia de frenado (p. 459)
- Freno automático con el vehículo parado (p. 464)
- Ayuda para arranque en pendiente (p. 465)
- Frenar en calzadas mojadas (p. 460)
- Frenar en calzadas rociadas con sal (p. 460)
- Mantenimiento del sistema de frenos (p. 460)
- Luces de freno (p. 166)

### Asistencia de frenado

El sistema de asistencia de frenado, BAS (Brake Assist System), aumenta la fuerza de frenado y acorta por tanto la distancia de frenado.

El sistema detecta la manera de frenar del conductor y aumenta la fuerza de frenado cuando es necesario. La fuerza de frenado puede aumentarse al nivel en que actúa el sistema ABS. La función se interrumpe cuando se reduce la presión sobre el pedal.

### NOTA

Al activarse BAS, el pedal de freno baja un poco más de lo habitual. Mantenga pisado el pedal de freno el tiempo que sea necesario.

Cuando se suelta el pedal de freno, se interrumpe el frenado.

### Información relacionada

- Freno de servicio (p. 458)

## Frenar en calzadas mojadas

Al conducir durante un tiempo en lluvia intensa sin frenar, los frenos pueden tardar algo en actuar cuando se frena por primera vez.

Lo mismo puede ocurrir después lavar el vehículo. En ese caso, será necesario pisar el freno con mayor fuerza. Mantenga por tanto una mayor distancia de seguridad con los vehículos que circulan delante.

Frene el vehículo con fuerza después de conducir en calzadas mojadas o tras lavar el vehículo. De este modo, los discos de freno se calientan, se secan con mayor rapidez y se protegen contra la corrosión. Tenga en cuenta la situación del tráfico al frenar.

### Información relacionada

- Freno de servicio (p. 458)
- Frenar en calzadas rociadas con sal (p. 460)

## Frenar en calzadas rociadas con sal

Al conducir por calzadas rociadas con sal, se forma una capa de sal en los discos y forros de freno.

Esto puede alargar la distancia de frenado. Mantenga por tanto una distancia de seguridad adicional con los vehículos que circulan delante. Tenga también en cuenta lo siguiente:

- Frene de vez en cuando para extraer posibles capas de sal. Asegúrese de no poner en peligro a otros usuarios de la vía pública cuando frena.
- Pise con cuidado el pedal de freno al finalizar la conducción y antes de iniciarse el siguiente viaje.

### Información relacionada

- Freno de servicio (p. 458)
- Frenar en calzadas mojadas (p. 460)

## Mantenimiento del sistema de frenos

Compruebe con regularidad posibles desgastes en los componentes del sistema de frenos.

Para que el automóvil mantenga un elevado nivel en lo que se refiere a la seguridad vial, la seguridad de funcionamiento y la fiabilidad, deben seguirse los intervalos de revisión tal y como se especifican en el manual de servicio y garantía. Los forros y los discos de freno nuevos y cambiados desarrollan su capacidad máxima de frenado después de unos cien kilómetros (millas) de rodaje. Compense la menor capacidad de frenado pisando el pedal de freno con mayor fuerza. Volvo recomienda montar solamente forros de freno autorizados para su vehículo Volvo.



### IMPORTANTE

Revise de forma periódica el desgaste de los componentes del sistema de freno.

Póngase en contacto con un taller para obtener información sobre el modo de proceder o confíe la inspección a un taller. Recomendamos los servicios de un taller autorizado Volvo.

### Información relacionada

- Freno de servicio (p. 458)

## Freno de estacionamiento

El freno de estacionamiento impide que el vehículo se ponga en movimiento bloqueando mecánicamente dos ruedas.



El control del freno de estacionamiento está situado en la consola del túnel entre los asientos.

Cuando actúa el freno de estacionamiento eléctrico, se oye un ligero sonido de motor eléctrico. El sonido se oye también durante las funciones automáticas de control del freno de estacionamiento.

Si el automóvil está parado al aplicar el freno de estacionamiento, éste sólo actúa en las ruedas traseras. Si la aplicación se produce cuando el automóvil está en movimiento, se utiliza el freno de servicio habitual, es decir, el freno actúa sobre las cuatro ruedas. La actuación de los frenos pasa a las ruedas traseras cuando el automóvil está casi parado.

## Información relacionada

- Activar o desactivar el freno de estacionamiento (p. 461)
- Aparcar en una pendiente (p. 463)
- En caso de fallo del freno de estacionamiento (p. 463)
- Freno automático con el vehículo parado (p. 464)

## Activar o desactivar el freno de estacionamiento

Utilice el freno de estacionamiento para impedir que el vehículo se ponga en movimiento.

### Active el freno de estacionamiento



1. Tire del mando hacia arriba.
  - > El símbolo en la pantalla del conductor se enciende cuando el freno de estacionamiento está activado.
2. Asegúrese de que el vehículo está parado.

## ◀ Símbolo en la pantalla del conductor

Símbolo	Significado
	El símbolo se enciende cuando el freno de estacionamiento está activado.
	El símbolo destella para indicar que ha surgido un fallo. Lea el mensaje que aparece en la pantalla del conductor.

### Activación automática

El freno de estacionamiento se activa automáticamente:

- si está activada la función Auto Hold (freno automático en parada) y el vehículo ha permanecido detenido un tiempo considerable (5-10 minutos).
- cuando se selecciona la posición **P** en una cuesta empinada<sup>2</sup>.
- cuando se apaga el automóvil y el ajuste de activación automática de freno de estacionamiento está activado en la pantalla central.

### Freno de emergencia

En caso de emergencia, el freno de estacionamiento se activa cuando el vehículo está en movimiento, subiendo y manteniendo levantado el mando. El frenado se interrumpe cuando se suelta el mando, o si se pisa el acelerador.

<sup>2</sup> Es válido con caja de cambios automática.

 <b>NOTA</b>
Al frenar a velocidades más altas, se oye una señal durante el frenado.

### Desactivar el freno de estacionamiento



#### Desactivación manual

1. Pise a fondo el pedal del freno.
2. Apriete el control.
  - > El freno de estacionamiento se libera y el símbolo de la pantalla del conductor se apaga.

#### Desactivación automática

1. Póngase el cinturón de seguridad.
2. Pise a fondo el pedal del freno.

3. Arranque el automóvil.
4. Con caja de cambios automática:
  - Seleccione la posición **D** o **R** y acelere.
 Con caja de cambios manual:
  - Introduzca la marcha adecuada, suelte el embrague y acelere.
  - > El freno de estacionamiento se libera y el símbolo de la pantalla del conductor se apaga.

 <b>NOTA</b>
Al arrancar el vehículo inicialmente, el freno de estacionamiento puede liberarse sin que se haya abrochado el cinturón de seguridad.

### Información relacionada

- Configuración de la activación automática del freno de estacionamiento (p. 463)
- En caso de fallo del freno de estacionamiento (p. 463)
- Freno de estacionamiento (p. 461)
- Aparcar en una pendiente (p. 463)

## Configuración de la activación automática del freno de estacionamiento

Decida si desea que el freno de estacionamiento se active automáticamente al cerrar el automóvil.

La elección se realiza en el menú de ajustes de la pantalla central.

1. Pulse **Ajustes** en la vista superior.
2. Pulse **My Car → Freno de estacionamiento y suspensión** y marque o desmarque la función **Activación automática freno estacionamiento**.

### Información relacionada

- Activar o desactivar el freno de estacionamiento (p. 461)
- Freno de estacionamiento (p. 461)

## Aparcar en una pendiente

Utilice siempre el freno de estacionamiento cuando aparque en una pendiente.

### PRECAUCIÓN

Use siempre el freno de estacionamiento al aparcar sobre una superficie en pendiente. La introducción de una marcha o la posición **P** de la caja automática no son suficientes para mantener detenido el vehículo en todas las situaciones.

Cuando aparca el automóvil cuesta arriba:

- Gire las ruedas **en sentido contrario** al borde de la acera.

Cuando aparca el automóvil cuesta abajo:

- Gire las ruedas **hacia** al borde de la acera.

### Carga pesada cuesta arriba

Si la carga es muy pesada, por ejemplo, un remolque, el automóvil puede empezar a rodar hacia atrás al liberarse automáticamente el freno de estacionamiento en una pendiente empinada. Para evitar esto, tire del mando hacia arriba al mismo tiempo que inicia la marcha. Suelte el mando cuando el motor alcance el punto de arrastre.

### Información relacionada

- Activar o desactivar el freno de estacionamiento (p. 461)

## En caso de fallo del freno de estacionamiento

Póngase en contacto con un taller autorizado Volvo si no es posible desactivar o activar el freno de estacionamiento después de varios intentos.

Cuando se inicia la marcha con el freno de estacionamiento aplicado, se oye una señal acústica.

Si es necesario estacionar el vehículo antes de arreglar algún fallo, las ruedas deberán girarse como al aparcar en pendiente y el selector de marcha ha de situarse en la posición **P**. Si el vehículo dispone de caja de cambios manual, introduzca la primera marcha.



### Baja tensión de la batería

Cuando la tensión de la batería es demasiado baja, no es posible ni liberar ni aplicar el freno de estacionamiento. Conecte una batería de refuerzo si la tensión de la batería es demasiado baja.

### Cambio de forros de freno

Los forros de freno traseros deben cambiarse en un taller debido al diseño del freno de estacionamiento eléctrico. Recomendamos los servicios de un taller autorizado Volvo.

## « Símbolos en la pantalla del conductor

Símbolo	Significado
	El símbolo destella para indicar que ha surgido un fallo. Consulte el mensaje que aparece en la pantalla del conductor.
	Avería en el sistema de frenos. Consulte el mensaje que aparece en la pantalla del conductor.
	Mensaje de información en la pantalla del conductor.

### Información relacionada

- Activar o desactivar el freno de estacionamiento (p. 461)
- Batería de arranque (p. 658)
- Programa de servicio Volvo (p. 634)

## Freno automático con el vehículo parado

El freno automático en parada (Auto Hold) permite al conductor soltar el pedal de freno sin perder potencia de frenado al detener el automóvil frente a un semáforo o en un cruce.

Cuando el vehículo se para, se activan automáticamente los frenos. El sistema puede utilizar el freno de servicio o el freno de estacionamiento para retener el vehículo y funciona en todas las pendientes. Al iniciar la marcha los frenos se liberan automáticamente si el conductor tiene puesto el cinturón de seguridad.



### **NOTA**

En caso de frenado y parada en una pendiente ascendente o descendente, el pedal de freno debe pisarse un poco más fuerte antes de soltarlo para garantizar que el automóvil no se desplace lo más mínimo.

El freno de estacionamiento se activa si:

- se apaga el automóvil
- se abre la puerta del conductor
- se suelta el cinturón de seguridad del conductor
- el automóvil ha estado parado un tiempo considerable (5-10 minutos).

## Símbolos en la pantalla del conductor

Símbolo	Significado
	El símbolo se enciende cuando la función utiliza el freno de servicio para mantener parado el vehículo.
	El símbolo se enciende cuando la función utiliza el freno de estacionamiento para mantener parado el vehículo.

### Información relacionada

- Activar o desactivar el freno automático en parada (p. 465)
- Freno de servicio (p. 458)
- Freno de estacionamiento (p. 461)
- Ayuda para arranque en pendiente (p. 465)

## Activar o desactivar el freno automático en parada

La función de freno automático en parada se activa con el botón situado en la consola del túnel.



- Pulse el botón de la consola del túnel para activar o apagar esta función.
  - > El indicador del botón se enciende cuando está activada la función. La función continúa manteniéndose activada la siguiente vez que se arranca el automóvil.

### Para la desconexión



Si la función está activa y el vehículo opera el freno de servicio (símbolo A encendido), deberá pisarse el pedal de freno al tiempo que se pulsa el botón para desconectarla.

- El sistema continúa desconectado hasta que se vuelve a conectar.
- Cuando el sistema está desconectado, la asistencia de arranque en pendientes (HSA) continuará estando activo e impide que el vehículo se mueva hacia atrás al arrancar en una pendiente.

### Información relacionada

- Freno automático con el vehículo parado (p. 464)

## Ayuda para arranque en pendiente

La asistencia de arranque en pendiente, Hill Start Assist (HSA), impide que el vehículo se ponga en movimiento hacia atrás al arrancar en una pendiente. Al dar marcha atrás en una cuesta, impide que el movimiento del vehículo hacia adelante.

Con esta función, el sistema de freno continúa activado durante unos segundos mientras el pie se desplaza del pedal de freno al pedal de acelerador.

La potencia temporal de frenado desaparece después de unos segundos o cuando el conductor inicia la marcha.

La asistencia de arranque en marcha atrás está disponible aunque se desconecte la función de freno automático en parada (Auto Hold).

### Información relacionada

- Freno automático con el vehículo parado (p. 464)
- Freno de servicio (p. 458)

## Frenado automático después de una colisión

En una colisión en la que se alcanza el nivel de activación del pretensor pirotécnico o el airbag, o si se detecta una colisión con un animal grande, los frenos del vehículo se aplican automáticamente. La función está prevista para impedir o mitigar los efectos de una posible colisión posterior.

Después de una colisión grave, hay un riesgo de que no sea posible controlar y maniobrar el vehículo. Para evitar o mitigar el efecto de una posible colisión posterior con otro vehículo o algún objeto situado en la trayectoria del automóvil, se activa automáticamente el sistema de asistencia de frenado que frena el automóvil de forma segura.

Durante el frenado, se activan las luces de freno y los intermitentes de emergencia. Tras pararse el vehículo, continúan destellando los intermitentes de emergencia y se aplica el freno de estacionamiento.

Si no conviene frenar, por ejemplo, si hay riesgo de ser alcanzado por vehículos que circulan detrás, el sistema puede cancelarse pisando el acelerador.

La función requiere que el sistema de frenos esté intacto después de la colisión.

El auto-frenado forma parte de los sistemas de seguridad Rear Collision Warning y Blind Spot Information.

### Información relacionada

- Rear Collision Warning (p. 388)
- BLIS\* (p. 389)
- Funciones de frenado (p. 458)

## Caja de cambios

La caja de cambios es un elemento de la cadena cinemática (transmisión) entre el motor y las ruedas motrices. La función de la caja de cambios es cambiar de marcha en función de la velocidad y la necesidad de potencia.

Hay dos tipos principales de caja de cambios, manual y automática.

La caja de cambios manual tiene seis marchas y la automática ocho. El número de marchas hace posible el eficaz aprovechamiento del par de torsión y de los rangos de potencia del motor. En la caja de cambios automática, dos de las marchas son superdirectas, lo que permite ahorrar combustible al conducir con un régimen constante.

Con la caja de cambios automática, las marchas pueden seleccionarse también manualmente. La pantalla del conductor muestra la marcha o la posición de cambio que se utiliza en cada momento.



### IMPORTANTE

Con el fin de impedir daños en alguno de los componentes del sistema de propulsión, se controla la temperatura de funcionamiento de la caja de cambios. Si hay riesgo de recalentamiento, se encenderá un símbolo de advertencia en la pantalla del conductor y aparecerá un mensaje. Siga las recomendaciones correspondientes.



## Símbolos en la pantalla del conductor

Si se produce un error en la caja de cambios, la pantalla del conductor muestra un símbolo y un mensaje.

Símbolo	Significado
	Mensaje de información o de error de la caja de cambios. Siga la recomendación indicada.
	Caja de cambios caliente o recalentada. Siga la recomendación indicada.
	<b>Prestaciones limitadas/Funciones de aceleración limitadas</b> En caso de fallo temporal de la línea de tracción, el vehículo puede situarse en "Limp home", con una potencia de motor reducida, para evitar dañar la línea de tracción.

## Información relacionada

- Posiciones de cambio de la caja de cambios automática (p. 468)
- Caja de cambios manual (p. 467)
- Indicador de cambio de marcha\* (p. 473)

## Caja de cambios manual

Con la caja de cambios manual, el conductor selecciona manualmente la marcha apropiada según la necesidad de velocidad y potencia.

### Cambio de marcha

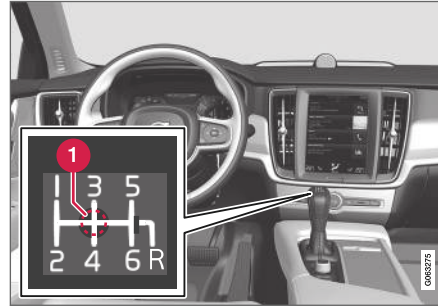

#### 1 Punto muerto (N)

La caja de cambios es de seis marchas. El patrón de cambios se muestra en la palanca de cambios.

- Pise el pedal de embrague a fondo cada vez que realice un cambio de marcha.
- Retire el pie del pedal del embrague cuando no efectúe cambios.

### Inhibidor de marcha atrás

El inhibidor de marcha atrás dificulta la posibilidad de introducir por error la marcha atrás al circular de manera normal hacia adelante.

- Siga el patrón de cambio de la palanca de cambios, partiendo de punto muerto **N** antes de situarla en la posición **R**.
- Introduzca la marcha atrás sólo cuando el automóvil esté detenido.

## Estacionamiento

### PRECAUCIÓN

Emplee siempre el freno de estacionamiento al aparcarse sobre un firme en pendiente - introducir una marcha no es suficiente para sujetar el vehículo en todas las situaciones.

## Información relacionada

- Caja de cambios (p. 466)
- Indicador de cambio de marcha\* (p. 473)

## Posiciones de cambio de la caja de cambios automática

Con una caja de cambios automática, el sistema selecciona la marcha para una conducción óptima. La caja de cambios tiene también una posición de cambio manual.



En la pantalla del conductor aparece la posición de cambio que se ha seleccionado:

**P, R, N, D o M.**

En la posición de cambio manual, se muestra también la marcha que se utiliza.

### Posiciones de cambio

#### Posición de estacionamiento - P

En la posición **P**, la caja de cambios queda bloqueada mecánicamente.

Seleccione la posición **P** cuando el vehículo está aparcado o cuando debe arrancarse el motor. El

vehículo debe estar parado cuando se selecciona la posición de estacionamiento.

Para poder sacar el selector de marchas de la posición de estacionamiento, debe pisarse el pedal de freno y poner el contacto en la posición **II**.

Al aparcar: accione en primer lugar el freno de estacionamiento y a continuación seleccione la posición de estacionamiento.

#### PRECAUCIÓN

Use siempre el freno de estacionamiento al aparcar sobre una superficie en pendiente. La introducción de una marcha o la posición **P** de la caja automática no son suficientes para mantener detenido el vehículo en todas las situaciones.

#### NOTA

El selector de marchas debe situarse en la posición **P** para poder bloquear y activar la alarma del vehículo.

#### Posición de marcha atrás - R

Seleccione la posición **R** para dar marcha atrás. El vehículo debe estar parado cuando se selecciona la posición de marcha atrás.

#### Punto muerto - N

No hay ninguna marcha introducida y el motor puede arrancarse. Accione el freno de estacionamiento si el automóvil está parado con el selector de marchas en la posición **N**.

Para poder cambiar de punto muerto a otra posición, debe pisarse el pedal de freno y poner el contacto en la posición **II**.

#### Modo de conducción - D

**D** es el modo de conducción normal. Los cambios de marcha se producen de forma automática en función de la aceleración y la velocidad. El vehículo debe estar parado al cambiar de la posición **R** a la posición **D**.

### Posición de cambio manual - M

El modo de cambio manual puede seleccionarse en cualquier momento durante la marcha. El motor frena el automóvil cuando se suelta el pedal del acelerador.

Para seleccionar la posición de cambio manual, desplace el selector de marchas lateralmente de la posición **D** a "**±**". La pantalla del conductor muestra la marcha introducida en ese momento.

- Empuje el selector de marchas adelante hacia "+" (signo positivo) para cambiar a una marcha más larga y suéltelo.
- Empuje el selector de marchas atrás hacia "-" (signo negativo) para cambiar a una marcha más corta y suéltelo.



Modo de cambio manual en la pantalla del conductor<sup>3</sup>

Para evitar tirones y que el motor se cale, la caja de cambios selecciona automáticamente una marcha más corta si la velocidad se reduce más de lo adecuado para la marcha seleccionada.

Para volver a los cambios de marcha automáticos, empuje el selector de marchas en sentido lateral a la posición **D**.

### Información relacionada

- Inhibidor del selector de marchas (p. 471)
- Cambiar de marcha con las levas del volante\* (p. 469)
- Función "kickdown" (retrogradación) (p. 472)
- Indicador de cambio de marcha\* (p. 473)

### Cambiar de marcha con las levas del volante\*

Las levas del volante son un complemento del selector de marchas que permiten cambiar de marcha de forma manual sin quitar las manos del volante.

#### Activar las levas del volante

Para poder cambiar de marcha con las levas del volante, estas deben conectarse previamente:

- Desplace una de las levas hacia el volante.
  - > Una cifra en la pantalla del conductor indica la marcha introducida.

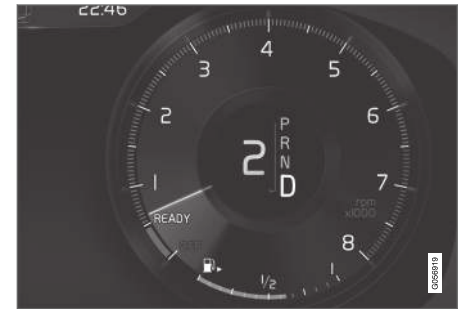

Pantalla del conductor al cambiar de marcha con las levas del volante.

<sup>3</sup> La imagen es esquemática. Los detalles pueden variar según el modelo de automóvil.

- ◀ En la posición **M**, las levas del volante se activan de forma automática.



Pantalla del conductor al cambiar de marcha con las levas del volante en la posición de cambio manual.

### Cambiar

Para cambiar de marcha un paso:

- Desplace uno de las levas hacia el volante y suéltela.

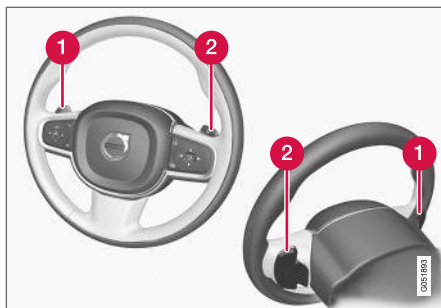

- 1 "-": Selecciona la siguiente marcha inferior.
- 2 "+": Selecciona la siguiente marcha superior.

El sistema cambia de marcha cada vez que se desplaza la leva, a condición de que el régimen del motor se encuentre en el intervalo permitido.

Después de cada cambio de marcha, cambia de cifra de la pantalla del conductor para mostrar la marcha introducida.

### Desconectar el sistema

#### Cierre manual en la posición **D**.

- Para desconectar las levas del volante, empuje la leva derecha (+) hacia el volante y manténgala en esta posición hasta que se apague la cifra que indica la marcha introducida en la pantalla del conductor.

### Desconexión automática

En la posición **D**, las levas del volante se desconectan después de un instante si no se utilizan. Esto se indica apagándose la cifra que indica la marcha introducida. La excepción es el freno motor. Las levas continúan conectadas mientras se utiliza el freno motor.

En la posición **M**, la desconexión automática no se produce.

### Información relacionada

- Posiciones de cambio de la caja de cambios automática (p. 468)
- Indicador de cambio de marcha\* (p. 473)

### Inhibidor del selector de marchas

El inhibidor del selector de marchas impide cambiar de forma fortuita entre diferentes posiciones de cambio en una caja de cambios automática.

Hay dos tipos de inhibidor del selector de marchas, uno mecánico y otro automático.

### Inhibidor del selector de marchas

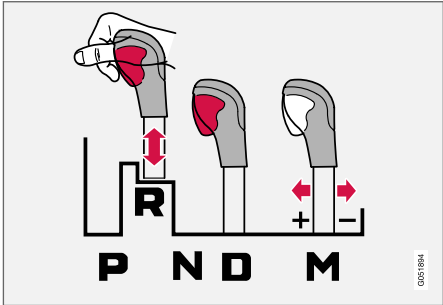

La palanca puede desplazarse libremente hacia adelante o hacia atrás entre N y D. Las demás posiciones tienen un bloqueo que se controla con el botón de bloqueo del selector de marchas.

Si se pulsa el botón de bloqueo, la palanca puede desplazarse hacia adelante y hacia atrás entre P, R, N y D.

### Bloqueo automático del selector de marchas

El inhibidor de selector de marchas tiene sistemas de seguridad especiales.

#### Para la posición de aparcamiento - P

Para poder sacar el selector de marchas de la posición P, debe pisarse el pedal de freno y poner el contacto en la posición II.

#### Para punto muerto - N

Si el selector de marchas está en la posición N y el automóvil ha estado parado durante por lo menos 3 segundos (esté o no esté en marcha el motor), el selector de cambios queda bloqueado.

Para poder pasar el selector de marchas de la posición N a otra posición, debe pisarse el pedal de freno y poner el encendido en la posición II.

### Información relacionada

- Posiciones de cambio de la caja de cambios automática (p. 468)
- Desconectar el bloqueo automático del selector de marchas (p. 471)

### Desconectar el bloqueo automático del selector de marchas

Aún en el caso de que el automóvil no tenga corriente se puede desconectar el bloqueo automático del selector de marchas.

### Desconectar el bloqueo automático del selector de marchas

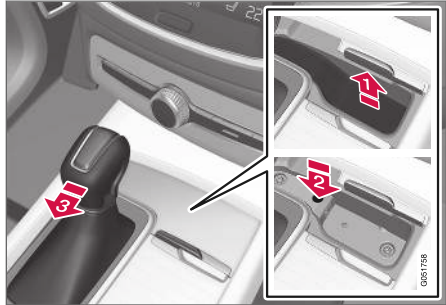

Si el automóvil no está en condiciones para conducirse, por ejemplo, si la batería está descargada, el selector de marcha debe ponerse en la posición N para poder desplazar el automóvil.

- 1) Levante la alfombrilla de goma en el compartimento delante del selector de marchas. Localice el agujero con un botón pulsador en la parte inferior del compartimento.
- 2) Introduzca un pequeño cincel en el agujero y manténgalo en esa posición.



- ◀◀  Ponga el selector de marchas en la posición **N** y suelte el botón.

4. Vuelva a colocar la alfombrilla de goma.

### Información relacionada

- Inhibidor del selector de marchas (p. 471)
- Posiciones de cambio de la caja de cambios automática (p. 468)

### Función "kickdown" (retrogradación)

La función "kick-down" (retrogradación)<sup>4</sup> se utiliza cuando es necesario disponer de una aceleración máxima, por ejemplo, al adelantar.

Cuando se pisa a fondo el acelerador (más allá de la posición normal de aceleración máxima) la caja de cambios pasa automáticamente a una marcha más corta, lo cual se denomina retrogradación (kick-down).

Si se suelta el acelerador desde la posición de retrogradación, la caja de cambios pasa automáticamente a una marcha más larga.

### Función de seguridad

Para impedir un sobrerégimen del motor, el programa de control de la caja de cambios está provisto de una protección contra marchas cortas.

La caja de cambios no permite cambios a marchas más cortas o el uso del "kick-down" que ocasionen que el motor gire a revoluciones tan elevadas que pueda sufrir daños. Así pues, si el conductor trata de bajar a una marcha más corta cuando el régimen de giro es muy alto, no ocurrirá nada y seguirá introducida la marcha inicial.

Con la función "kick-down" el automóvil puede reducir una o varias marchas de una vez dependiendo de las revoluciones del motor. El automóvil cambia a una marcha más larga cuando el

motor alcanza el máximo de revoluciones para evitar daños en el motor.

### Información relacionada

- Posiciones de cambio de la caja de cambios automática (p. 468)

---

<sup>4</sup> Sólo posible con caja de cambios automática.

### Indicador de cambio de marcha\*

El indicador de cambio de marcha en la pantalla del conductor muestra la marcha introducida cuando se cambia de marcha manualmente y el momento en que conviene cambiar de marcha para mejorar tanto como sea posible la economía de combustible.

Para conducir de forma ecológica en el modo de cambio manual, es importante seleccionar la marcha más adecuada y cambiar de marcha en el momento oportuno.

### Con caja de cambios automática

El indicador de cambio de marcha muestra la marcha introducida en la pantalla del conductor e indica con una flecha hacia arriba un cambio de marcha recomendado.



Indicador de cambio en la pantalla de conductor de 12".\*

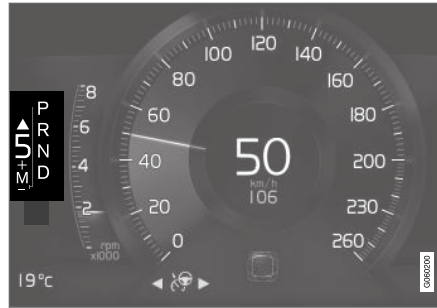

Indicador de cambios en la pantalla del conductor de 8 pulgadas.

### Con caja de cambios manual

La flecha hacia arriba indica que se recomienda engranar una marcha superior y la flecha hacia abajo que recomienda introducir una marcha inferior.



Indicador de cambio en la pantalla de conductor de 12".\*



Indicador de cambios en la pantalla del conductor de 8 pulgadas.

### Información relacionada

- Posiciones de cambio de la caja de cambios automática (p. 468)
- Caja de cambios manual (p. 467)

### Tracción en las cuatro ruedas

Con la tracción integral, AWD (All Wheel Drive), el vehículo avanza impulsado por las cuatro ruedas.

Para obtener el mejor agarre posible a la calzada, la fuerza de tracción se distribuye de forma automática a las ruedas con la mejor adhesión. El sistema calcula en todo momento la demanda de par de torsión de las ruedas traseras, pudiendo distribuir a estas de forma inmediata hasta la mitad del par del motor.

La tracción integral tiene también un efecto estabilizador a velocidades más altas. Al conducir de manera normal, la mayor parte de la fuerza se distribuye a las ruedas delanteras. Al detenerse el vehículo, la tracción total permanece siempre conectada en preparación de una tracción máxima en la aceleración.

Las características de la tracción a todas las ruedas varía en función del modo de conducción\* que se ha elegido.

### Información relacionada

- Modos de conducción\* (p. 474)
- Control de baja velocidad (p. 487)
- Caja de cambios (p. 466)

### Modos de conducción\*

La selección del modo de conducción afecta a las características de conducción para mejorar la sensación al volante y facilitar la conducción en situaciones especiales.

Con los modos de conducción se puede acceder rápidamente a las diversas funciones y ajustes del vehículo en diferentes situaciones. Los siguientes sistemas se adaptan para ofrecer las mejores características posibles en cada modo de conducción:

- Dirección
- Motor, caja de cambios<sup>5</sup>, tracción a las cuatro ruedas
- Frenos
- Amortiguación
- Pantalla del conductor
- Función Start/Stop
- Ajustes del climatizador

Seleccione el modo que mejor se adapte a las condiciones de conducción. Recuerde que todos los modos de conducción no están disponibles en todas las situaciones.

### Modos de conducción seleccionables

#### COMFORT

- Este es el modo normal del vehículo.

Al arrancar, el vehículo está en el modo Comfort y la función de arranque/parada se encuentra activada. Con esta configuración, el vehículo da sensación de comodidad, la dirección es fácil, la suspensión es suave y el movimiento de la carrocería es estable.

Este modo de conducción es el modo de certificación referente a las emisiones de dióxido de carbono.

#### ECO

- Adapte el automóvil a una conducción más económica y ecológica en el modo Eco.

Con este modo de conducción, la función de arranque/parada está activada y se reduce el efecto de ciertos ajustes del climatizador.

La pantalla del conductor tiene un indicador Eco para facilitar una conducción económica.

<sup>5</sup> Es válido con caja de cambios automática.



## OFF ROAD

- Aumente al máximo la tracción del vehículo al circular por terreno accidentado o carreteras en mal estado.

La dirección se maneja con facilidad y se activan la tracción total y la función de baja velocidad con asistente de conducción cuesta abajo (Hill Descent Control). La función de arranque/parada está desconectada.

Este modo de conducción solo puede activarse a bajas velocidades y el velocímetro muestra la zona de limitación de la velocidad. Si se sobrepasa esta velocidad, se cancela el modo Off road y se activa otro modo de conducción.

En modo Off road, la pantalla de conductor presenta una brújula entre el velocímetro y el cuentarrevoluciones.

### **i** NOTA

Este modo de conducción no está diseñado para utilizarse en la vía pública.

## DYNAMIC

- El modo Dynamic hará que el automóvil adopte un comportamiento más deportivo y responda con mayor rapidez al acelerar.

Los cambios se realizarán de una forma más rápida y bien definida, otorgando la caja de cam-

bios una mayor prioridad a las marchas con una fuerza de tracción superior.

La respuesta más rápida de la dirección y la mayor dureza de la amortiguación<sup>6</sup> aumentan la estabilidad de la carrocería para reducir las oscilaciones en las curvas.

La función de arranque/parada está desconectada.

## INDIVIDUAL

- Adapte un modo de conducción según sus preferencias.

Seleccione un modo de conducción y modifique después los ajustes para obtener las características de conducción que desee. Estos ajustes se guardan en un perfil de conductor especial.

El modo de conducción individual solo está disponible si se activa antes en la pantalla central.

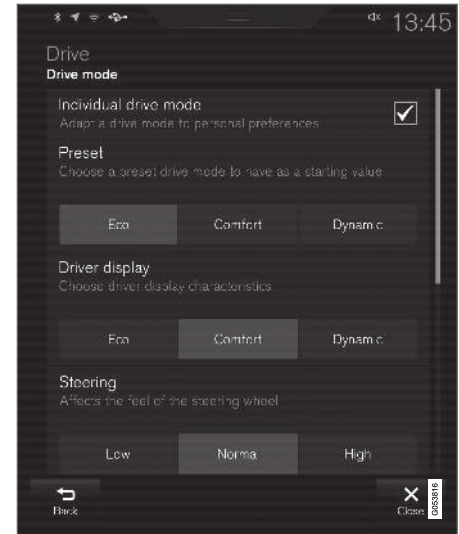

Vista de ajustes<sup>7</sup> para el modo de conducción individual.

1. Pulse **Ajustes** en la vista superior.
2. Pulse **My Car** → **Modo de conducción individual** y marque **Modo de conducción individual**.

<sup>6</sup> Con Four-C.

<sup>7</sup> La imagen es esquemática. Los detalles pueden cambiar según el software actualizado y el modelo de automóvil.

- ◀ 3. Seleccione en **Preajustes** un modo de conducción con el que comenzar: **Eco**, **Confort** o **Dinámico**.

Ajustes posibles de:

- **Pantalla conductor**
- **Fuerza de la dirección asistida**
- **Características del grupo motor**
- **Características de freno**
- **Control de la suspensión**
- **Climatización ECO**
- **Encender/Apagar.**

### Información relacionada

- Cambiar el modo de conducción\* (p. 476)
- Modo de conducción ECO (p. 477)
- Conducción económica (p. 490)
- Función Start/Stop (p. 480)
- Control de baja velocidad (p. 487)
- Control de descenso en pendientes (p. 488)
- Tracción en las cuatro ruedas (p. 474)

### Cambiar el modo de conducción\*

El modo de conducción se cambia con el mando situado en la consola del túnel.

Seleccione el modo que mejor se adapte a las condiciones de conducción. Recuerde que todos los modos de conducción no están disponibles en todas las situaciones.

Para cambiar el modo de conducción:



1. Pulse el control de modo de conducción **DRIVE MODE**.  
> Se abrirá un menú en la pantalla central.
2. Gire la rueda hacia arriba o hacia abajo hasta que se indique el modo de conducción que desea.

3. Pulse el control de modos de conducción o directamente en la pantalla para confirmar la selección.

> El modo de conducción seleccionado se indica en la pantalla del conductor.

Si algún modo de conducción aparece en gris en el menú emergente, significa que no está disponible.

### Información relacionada

- Modos de conducción\* (p. 474)
- Activar o desactivar el modo de conducción ECO con el botón de función (p. 479)
- Activar y desactivar la conducción a baja velocidad con botón de función (p. 488)
- Activar o desactivar el control del descenso en pendientes con botón de función (p. 489)

## Modo de conducción ECO

El modo Eco optimiza las características de conducción del automóvil para proporcionar una conducción más económica y ecológica.

Utilice este modo de conducción para ahorrar combustible y favorecer el medio ambiente.

Las siguientes características se adaptan para la conducción Eco:

- Los puntos de cambio de la caja de cambios<sup>8</sup>.
- El control del motor y la respuesta del pedal del acelerador.
- El sistema de marcha por inercia Eco Coast<sup>8</sup> se conecta y el freno motor se desconecta cuando el acelerador se suelta a velocidades entre 65 y 140 km/h (40 y 87 mph).
- Algunos de los ajustes del sistema de climatización funcionan con capacidad reducida o se desconectan.
- La pantalla del conductor muestra información en un indicador ECO que facilita una conciencia ecológica y una conducción económica.

### Función de rueda libre Eco Coast<sup>8</sup>

El sistema de marcha por inercia Eco Coast supone en la práctica que el freno de motor deja de funcionar y se aprovecha la energía cinética del automóvil para avanzar tramos largos. Cuando

el conductor suelta el pedal del acelerador la caja de cambios se desconecta automáticamente del motor y el régimen de giro del motor se reduce al ralentí para reducir el consumo.

La función se utiliza mejor cuando se puede aprovechar la inercia, por ejemplo, en pendientes ligeramente inclinadas o en una reducción prevista de la velocidad para entrar en una zona con un límite de velocidad inferior.

### Conectar el sistema de marcha por inercia

La función se activa cuando se suelta el acelerador y se cumplen los siguientes parámetros:

- Está activado el modo de conducción Eco.
- El selector de marchas está en la posición **D**.
- Velocidad en el intervalo 65-140 km/h (40-87 mph).
- La inclinación de la pendiente cuesta abajo no es superior al 6 %.

La pantalla del conductor muestra **COASTING** cuando se utiliza la función de marcha por inercia.

### Limitaciones

El sistema de marcha por inercia no está disponible si:

- el motor y/o la caja de cambios no tienen una temperatura de funcionamiento normal.
- El selector de marchas se desplaza de la posición **D** a la posición manual.
- La velocidad se sale del intervalo 65-140 km/h (40-87 mph).
- La inclinación de la pendiente es superior al 6 %.
- Los cambios de marcha manuales se realizan con las levas del volante\*\*.

<sup>8</sup> Sólo con caja de cambios automática.

### ◀ **Desactivar y desconectar el sistema de marcha por inercia**

En algunas situaciones, puede ser conveniente desactivar o desconectar el sistema para poder utilizar el freno de motor. Por ejemplo, al bajar por pendientes muy empinadas o antes de adelantar otro vehículo, para poder hacerlo de la manera más segura posible.

Para desactivar el sistema de marcha por inercia:

- Pise el pedal del acelerador o el pedal de freno.
- Ponga el selector de marchas en la posición manual.
- Cambie de marcha con las levas del volante\*.

El sistema de marcha por inercia se desconecta de la siguiente forma:

- Cambiando de modo de conducción\* o desconectando el modo de conducción Eco en la vista de funciones.

También sin la función de marcha por inercia es posible avanzar tramos cortos al ralentí, lo cual contribuye a reducir el consumo. Sin embargo, para obtener la mejor economía de combustible, conviene tener activada la función de marcha por inercia para avanzar trayectos largos.

### **Programador de velocidad Eco Cruise**

Al usar el programador de velocidad en modo de conducción Eco, la aceleración y desaceleración del automóvil serán inferiores en comparación con otros modos de conducción, lo que permite un mayor ahorro de combustible. Ello puede hacer que la velocidad del vehículo sea algo superior o inferior a la programada.

- Sobre una carretera con firme en buen estado, la velocidad del automóvil puede diferir de la ajustada cuando el programador de velocidad se encuentra activo y el vehículo rueda libremente.
- En las pendientes descendentes escarpadas, la velocidad del automóvil disminuirá hasta reducirse la marcha<sup>8</sup>, iniciándose entonces una aceleración reducida con el fin de alcanzar la velocidad programada.
- En las pendientes descendentes donde rueda libremente el automóvil, la velocidad de este puede ser algo superior o inferior a la programada. La función suele recurrir al freno motor para mantener la velocidad programada. En caso necesario se usará también el freno de servicio.

### **Indicador Eco en la pantalla del conductor**

El medidor ECO indica el rendimiento de la conducción:

- Cuando se conduce de forma económica, el indicador muestra un valor bajo y la aguja está en el campo verde.
- Al conducir de forma poco económica, por ejemplo, al frenar bruscamente o acelerar con fuerza, el valor mostrado por el indicador es alto.

El medidor ECO tiene también un indicador que muestra cómo conduciría el vehículo un conductor de referencia en las mismas situaciones. Ello se indica con la aguja corta del indicador.

<sup>8</sup> Sólo con caja de cambios automática.



Indicador Eco en la pantalla de 12".



Indicador Eco en la pantalla de 8 pulgadas.

## Climatización Eco

En el modo de conducción Eco se activa automáticamente la climatización Eco en el habitáculo a fin de reducir el consumo de energía.

### NOTA

Cuando se activa la función ECO, se cambian algunos parámetros de los ajustes del sistema de climatización y se reducen algunas funciones de los dispositivos eléctricos. Algunos ajustes pueden reponerse manualmente, pero para recuperar toda la capacidad, debe desconectarse la función ECO o adaptarse el modo de conducción **Individual\*** con todas las posibilidades de climatización.

Si se empañan los cristales, pulse el botón de desempañador máximo que funciona de forma normal.

### Información relacionada

- Cambiar el modo de conducción\* (p. 476)
- Activar o desactivar el modo de conducción ECO con el botón de función (p. 479)
- Modos de conducción\* (p. 474)
- Conducción económica (p. 490)
- Función Start/Stop (p. 480)

## Activar o desactivar el modo de conducción ECO con el botón de función

Los automóviles que no están equipados con un mando para seleccionar el modo de conducción en la consola del túnel, disponen de un botón de función correspondiente al modo de conducción Eco en la vista de funciones de la pantalla central.

Al apagarse el motor, el modo Eco se desconecta y debe conectarse de nuevo cada vez que se arranca el motor. La pantalla del conductor muestra **ECO** cuando el sistema está conectado.

## Seleccionar el modo de conducción Eco en la vista de funciones de la pantalla central

- Pulse el botón **Modo de cond. ECO** para activar o desactivar esta función.



- > La indicación del interruptor se enciende cuando está activada la función.



### « Información relacionada

- Modo de conducción ECO (p. 477)
- Cambiar el modo de conducción\* (p. 476)
- Modos de conducción\* (p. 474)

### **Función Start/Stop**

Con la función Start/Stop, el motor se apaga temporalmente cuando el vehículo se para, por ejemplo, en un semáforo o en un embotellamiento, y arranca de nuevo de forma automática al reanudarse la marcha.

La función Start/Stop reduce el consumo de combustible, lo que a su vez redundará en menores emisiones de gases de escape.

El sistema permite conducir de una forma ecológica "parando automáticamente" el motor cuando es apropiado.

### **Información relacionada**

- Conducir con la función Start/Stop (p. 480)
- Condiciones de la función Start/Stop (p. 482)
- Modos de conducción\* (p. 474)

### **Conducir con la función Start/Stop**

La función Start/Stop desconecta el motor temporalmente cuando el vehículo está parado y vuelve a arrancarlo de forma automática cuando se reanuda la marcha.

La función Start/Stop está disponible cuando arranca el motor y puede activarse si se cumplen determinadas condiciones. La pantalla del conductor indica si esta función está disponible, activa o no disponible.

Todos los demás sistemas ordinarios del automóvil como el alumbrado, la radio, etc. funcionan de forma normal cuando el motor se para automáticamente. No obstante, la capacidad de algunos equipos puede reducirse temporalmente, por ejemplo, la velocidad de ventilación del climatizador o el volumen del equipo de sonido.

### **Parada automática**

Para que el motor se apague automáticamente, deben cumplirse las siguientes condiciones:

Con caja de cambios automática

- Pare el vehículo con el freno de servicio y mantenga luego el pie sobre el pedal de freno. El motor se detendrá automáticamente.

Con caja de cambios manual

- Pise el embrague, coloque la palanca de cambios en punto muerto y suelte el embrague. El motor se apaga automáticamente.

En el modo de conducción Eco o Comfort<sup>9</sup>, el motor se puede parar automáticamente antes de que el automóvil se detenga por completo el automóvil.

Cuando está activado el programador de velocidad adaptativo o el Pilot Assist, el motor se para automáticamente después de unos tres segundos.

### Arranque automático

Para que el motor arranque automáticamente, deben cumplirse las siguientes condiciones:

Con caja de cambios automática

- Suelte el pedal de freno. El motor arranca automáticamente y puede continuar la marcha. En una cuesta arriba, se activa la asistencia de arranque en pendiente (HSA) para

impedir que el vehículo se ponga en movimiento hacia atrás.

- Cuando está activado el Auto hold, el arranque automático no se activa hasta que se pisa el acelerador.
- Cuando está activado el programador de velocidad adaptativo o el Pilot Assist, el motor arranca automáticamente cuando se pisa el acelerador o pulsando el botón  en el teclado izquierdo del volante.
- Mantenga pisado el pedal de freno y pise el acelerador. El motor arrancará automáticamente.
- En una cuesta abajo: Alivie ligeramente la presión sobre el pedal de freno para que el vehículo se ponga en movimiento. El motor arranca automáticamente después de un pequeño aumento de la velocidad.

Con caja de cambios manual

- Con la palanca de cambios en punto muerto: Pise el embrague o el acelerador. El motor arranca.
- En una cuesta abajo: Alivie ligeramente la presión sobre el pedal de freno para que el vehículo se ponga en movimiento. El motor arranca automáticamente después de un pequeño aumento de la velocidad.

### Símbolos en la pantalla del conductor

Con una pantalla de conductor de 12\*\*

- El texto **READY** se muestra en el cuentarrevoluciones cuando el sistema está disponible.
- La aguja del cuentarrevoluciones señala **READY** cuando el sistema se activa y el motor se para automáticamente.
- El texto **READY** se ensombrece cuando el sistema no está disponible.
- No aparece ningún texto cuando el sistema está desconectado.





El sistema se ha activado y el motor se ha parado automáticamente.

<sup>9</sup> Modo de arranque normal.

◀◀ **Con la pantalla del conductor de 8 pulgadas**

El símbolo se muestra en la parte inferior del velocímetro.

Símbolo	Significado
	Símbolo blanco: El sistema está disponible.
	Símbolo beige: El sistema se ha activado y el motor se ha parado automáticamente.
	El sistema no está disponible, no se cumplen las condiciones necesarias.
	No aparece ningún símbolo cuando la función está desconectada.

**Información relacionada**

- Desconectar temporalmente la función Encender/ Apagar (p. 482)
- Condiciones de la función Start/Stop (p. 482)
- Función Start/Stop (p. 480)
- Ayuda para arranque en pendiente (p. 465)
- Freno automático con el vehículo parado (p. 464)

**Desconectar temporalmente la función Encender/ Apagar**

En algunas situaciones, puede ser conveniente desconectar temporalmente la función Start/ Stopp.



El sistema se desconecta con el botón **Encender/ Apagar** en la vista de funciones de la pantalla central. Cuando la función está desconectada, la indicación del botón está apagada.

La función permanece desconectada hasta que

- vuelve a activarse
- el modo de conducción se cambia a Eco o Comfort
- se arranca de nuevo el vehículo.

**Información relacionada**

- Conducir con la función Start/Stopp (p. 480)
- Condiciones de la función Start/Stop (p. 482)

**Condiciones de la función Start/ Stop**

Para que funcione el sistema Start/Stop, deben cumplirse una serie de condiciones.

Si no se cumple alguna de las condiciones, se indica esto en la pantalla del conductor.

**El motor no se apaga automáticamente**

El motor no se para automáticamente en los siguientes casos:

- El vehículo no ha alcanzado una velocidad de aproximadamente 10 km/h (6 mph) después de arrancar.
- Después de varias paradas automáticas, la velocidad debe ser superior a aproximadamente 10 km/h (6 mph) antes de la siguiente parada automática.
- El conductor ha desabrochado el cinturón de seguridad.
- la capacidad de la batería de arranque está por debajo del nivel mínimo permitido.
- La temperatura de funcionamiento del motor no es normal.
- La temperatura ambiente es inferior a unos -5 °C (23 °F) o superior a unos 30 °C (86 °F).
- se activa la calefacción eléctrica del parabrisas.



- La climatización del habitáculo no se ajusta a los valores ajustados.
- el vehículo da marcha atrás.
- La temperatura de la batería de arranque no se ajusta a los límites permitidos.
- el conductor gira el volante con movimientos excesivos.
- la calzada tiene mucha pendiente.
- Se abre el capó.
- El motor no alcanza la temperatura de funcionamiento al circular a gran altura sobre el mar.
- Se activa el sistema ABS.
- Tras un frenazo fuerte (aunque no se active el sistema ABS).
- La protección del motor se activa por haberse arrancado el motor muchas veces en poco tiempo.
- El filtro de partículas del sistema de gases de escape está lleno<sup>10</sup>.
- se ha conectado un remolque al sistema eléctrico del automóvil.

Lo especificado a continuación se aplica a la caja de cambios automática:

- La temperatura de funcionamiento de la caja de cambios no es normal.
- El selector de marchas está en la posición **M** ( $\pm$ ).

### El motor no arranca automáticamente

En los siguientes casos, el motor no autoarranca después de haberse apagado automáticamente:

Con caja de cambios automática:

- El conductor no lleva puesto el cinturón de seguridad, el selector de marchas está en la posición **P** y la puerta del conductor está abierta. Debe realizarse un arranque normal del motor.

Con caja de cambios manual:

- El conductor no lleva puesto el cinturón.
- Hay una marcha introducida sin desembrague.

### Parada accidental del motor con caja de cambios manual

Si fracasa la puesta en marcha y el motor se para, proceda como sigue:

1. Compruebe que el cinturón de seguridad del lado del conductor está enganchado en el cierre.
2. Vuelva a pisar el pedal del embrague. El motor arranca de forma automática.
3. En algunos casos, la palanca de cambios debe colocarse en punto muerto. Se mostrará un mensaje en la pantalla del conductor. Siga la recomendación facilitada.

### El motor arranca automáticamente sin haber soltado el pedal de freno

En los siguientes casos el motor arranca automáticamente aunque el conductor no levante el pie del pedal de freno:

- Las ventanillas se empañan debido a una gran humedad de aire en el habitáculo.
- La climatización del habitáculo no se ajusta a los valores ajustados.
- El consumo de corriente es temporalmente muy alto o la capacidad de la batería se reduce más allá del nivel mínimo permitido.
- Se pisa varias veces el pedal de freno.
- Se abre el capó.
- El automóvil comienza a deslizarse, o aumente un poco la velocidad si el automóvil se apaga automáticamente antes de detenerse por completo.

<sup>10</sup> Vehículos con motor diésel.

## ARRANQUE Y CONDUCCIÓN

◀◀ Lo especificado a continuación se aplica a la caja de cambios automática:

- El cierre del cinturón del conductor se abre con el selector de marchas en posición **D** o **N**.
- El selector de marchas se desplaza de la posición **D** a la posición **R** o **M** ( $\pm$ ).
- La puerta del conductor se abre con el selector de marchas en la posición **D**. Se oye un sonido y un mensaje informa que el contacto está activado.

### PRECAUCIÓN

No abra el capó si el motor se ha parado automáticamente. Desconecte el motor de forma normal antes de abrir el capó.

### Información relacionada

- Función Start/Stop (p. 480)
- Conducir con la función Start/Stop (p. 480)
- Desconectar temporalmente la función Encender/ Apagar (p. 482)

## Control de nivel\* y amortiguación

El control de nivel y la amortiguación se regulan automáticamente en el vehículo.

Con el control de nivel trasero, el vehículo mantiene la misma altura en la parte trasera, independientemente de la carga. La regulación del nivel puede producirse también después de aparcar el vehículo.



## Amortiguación (Four-C)

La amortiguación se adapta según el modo de conducción seleccionado y la velocidad del vehículo. La amortiguación está normalmente ajustada para aumentar al máximo la comodidad y se regula de forma continua en función de la superficie de la calzada, la aceleración del vehículo, el uso de los frenos y la toma de curvas.

## Transporte



Al transportar el vehículo en barco, tren o camión, el vehículo debe amarrarse en los neumáticos y no en otros componentes del chasis. Durante el transporte, pueden producirse alteraciones de la suspensión, lo que puede afectar su amarre.

## Símbolos y mensajes en la pantalla del conductor

Símbolo	Mensaje	Significado
	<b>Suspensión Desactivado por el usuario</b>	El usuario ha desactivado manualmente la regulación del nivel.
	<b>Suspensión Prestaciones reducidas temporalmente</b>	La capacidad de la regulación del nivel se ha reducido temporalmente debido a una utilización exhaustiva del sistema. Si este mensaje aparece con frecuencia (por ejemplo, varias veces en una semana), póngase en contacto con un taller <sup>A</sup> .
	<b>Suspensión Revisión necesaria</b>	Se ha producido una avería. Acuda a un taller <sup>A</sup> lo antes posible.





Símbolo	Mensaje	Significado
	<b>Avería suspensión</b> <b>Pare de manera segura</b>	Se ha producido una avería crítica. Deténgase en un lugar seguro y remoque el automóvil hasta un taller <sup>A</sup> .
	<b>Suspensión</b> <b>Desacelerar Vehículo demasiado alto</b>	Se ha producido una avería. Si este mensaje aparece durante la conducción, póngase en contacto con un taller <sup>A</sup> .
	<b>Suspensión</b> <b>Ajuste automático del nivel del vehículo</b>	La regulación del nivel del eje trasero del automóvil hasta la altura fijada está en curso.

<sup>A</sup> Recomendamos los servicios de un taller autorizado Volvo.

### Información relacionada

- Ajustes de control de nivel\* (p. 487)
- Modos de conducción\* (p. 474)

## Ajustes de control de nivel\*

Desactive el control de nivel cuando se vaya a elevar el automóvil con un gato para evitar problemas con la regulación automática.

## Configuración de la pantalla central

### Desactivar control de nivelado

En algunos casos, el sistema debe desconectarse, por ejemplo, antes de elevar el vehículo con un gato\*. La diferencia de nivel que se crea al levantar el automóvil con un gato conlleva que la suspensión neumática comience a regular la altura, lo que genera un efecto no deseado.

Desconecte la función en la pantalla central:

1. Pulse **Ajustes** en la vista superior.
2. Pulse **My Car** → **Freno de estacionamiento y suspensión**.
3. Seleccione **Desactivar control de nivelado**.

### Información relacionada

- Control de nivel\* y amortiguación (p. 485)
- Recomendaciones para colocar la carga (p. 622)

## Control de baja velocidad

El control de baja velocidad Low Speed Control (LSC) facilita y mejora la transitabilidad todoterreno y sobre firme deslizante, por ejemplo, con una caravana sobre césped o al usar un remolque para embarcaciones en rampas de botadura.

En los vehículos con mando de modos de conducción\* se incluye la función dentro del modo de conducción **Off Road**.

Esta función ha sido adaptada a la conducción todoterreno y a conducción con remolque a baja velocidad, hasta unos 40 km/h (25 mph).

Con la conducción a baja velocidad se da prioridad a las marchas cortas y a la tracción a las cuatro ruedas, lo cual contribuye a evitar el patinaje de las ruedas y mejora la tracción a todas las ruedas. El pedal del acelerador es menos sensible para facilitar la regulación de la fuerza de tracción y la velocidad en la marcha lenta.

Esta función se activa junto con Hill Descent Control (HDC), que permite controlar la velocidad en pendientes pronunciadas mediante el acelerador, reduciendo así la necesidad de utilizar el freno. Este sistema permite mantener una velocidad reducida y uniforme cuando se conduce por pendientes pronunciadas.

### **i** NOTA

Cuando está activado el sistema LSC con HDC, notará cambios en la sensación del acelerador y la respuesta del motor.

### **i** NOTA

Este modo de conducción no está diseñado para utilizarse en la vía pública.

### **i** NOTA

El sistema se desconecta cuando se conduce a alta velocidad y debe volver a activarse a baja velocidad en caso necesario.

### Información relacionada

- Activar y desactivar la conducción a baja velocidad con botón de función (p. 488)
- Cambiar el modo de conducción\* (p. 476)
- Control de descenso en pendientes (p. 488)
- Tracción en las cuatro ruedas (p. 474)

## Activar y desactivar la conducción a baja velocidad con botón de función

Los automóviles que no disponen de mando de modo de conducción en la consola del túnel, tienen un botón para la función de conducción a baja velocidad con **Hill Descent Control** en la vista de funciones de la pantalla central.

### Seleccionar conducción a baja velocidad en la vista de funciones de la pantalla central

- Pulse el botón **Hill Descent Control** para activar o desactivar esta función.



- > La indicación del interruptor se enciende cuando está activada la función.

Al apagar el motor la función se desactiva automáticamente.

#### **i** NOTA

El sistema se desconecta cuando se conduce a alta velocidad y debe volver a activarse a baja velocidad en caso necesario.

### Información relacionada

- Control de baja velocidad (p. 487)
- Cambiar el modo de conducción\* (p. 476)

## Control de descenso en pendientes

El control de descenso en pendiente, **Hill Descent Control (HDC)**, es una función de baja velocidad con refuerzo del freno motor. La función permite aumentar o reducir la velocidad del vehículo en pendientes empinadas solo con el acelerador, sin utilizar el freno de servicio.

En los vehículos con mando de modos de conducción\* se incluye la función dentro del modo de conducción **Off Road**.

El control de descenso en pendientes está adaptado para conducir en terreno desigual a baja velocidad y facilita la conducción en pendientes empinadas con superficies difíciles. El conductor no necesita utilizar el pedal de freno, sino que puede concentrarse en la dirección.

### **⚠ PRECAUCIÓN**

HDC no funciona en todas las situaciones. Ha sido concebido únicamente como un recurso complementario.

El conductor es siempre el responsable en última instancia de operar el vehículo de un modo seguro.

### Función

El asistente de conducción cuesta abajo permite circular a velocidad superlenta tanto en avance como hacia atrás con ayuda del sistema de frenos. El acelerador se puede utilizar para aumen-

tar la velocidad, si así lo desea. Cuando se suelta el acelerador, el vehículo vuelve a avanzar a muy baja velocidad, sea cual sea la inclinación de la pendiente sin necesidad de utilizar el freno de servicio. Cuando la función actúa, se encienden las luces de freno.

El conductor puede frenar y reducir la velocidad o detener el vehículo en cualquier momento utilizando el freno de servicio.

La función se activa junto con Low Speed Control (LSC), que facilita la conducción y mejora la transitabilidad todoterreno y sobre firme deslizante. Estos sistemas han sido concebidos para su uso a baja velocidad, hasta unos 40 km/h (25 mph).

### A tener en cuenta al conducir con HDC

- Si la función se desactiva en una cuesta abajo empinada, la fuerza de frenado se irá reduciendo gradualmente.

Con caja de cambios automática

- HDC puede utilizarse en la posición de cambio **D** y **R**, así como con las marchas 1ª y 2ª en cambio manual.
- No existe la posibilidad de cambiar a 3ª u otra marcha superior en cambio manual.

Con caja de cambios manual

- HDC frena únicamente en 1ª y marcha atrás (**R**). No se efectuará ningún frenado activo con marchas superiores a pesar de que la

función no se desconecta hasta los 40 km/h (25 mph) aproximadamente.

#### **i** NOTA

Cuando está activado el sistema LSC con HDC, notará cambios en la sensación del acelerador y la respuesta del motor.

#### **i** NOTA

Este modo de conducción no está diseñado para utilizarse en la vía pública.

#### **i** NOTA

El sistema se desconecta cuando se conduce a alta velocidad y debe volver a activarse a baja velocidad en caso necesario.

### Información relacionada

- Activar o desactivar el control del descenso en pendientes con botón de función (p. 489)
- Cambiar el modo de conducción\* (p. 476)
- Control de baja velocidad (p. 487)
- Tracción en las cuatro ruedas (p. 474)

## Activar o desactivar el control del descenso en pendientes con botón de función

Los vehículos que no están provistos de mando para seleccionar el modo de conducción en la consola del túnel disponen de un botón de función para el control de descenso en pendientes con **Hill Descent Control** en la vista de funciones de la pantalla central.

### Seleccionar control de descenso en pendientes en la vista de funciones de la pantalla central

El control de descenso en pendientes solo funciona a baja velocidad.

- Pulse el botón **Hill Descent Control** para activar o desactivar esta función.



- > La indicación del interruptor se enciende cuando está activada la función.

Al apagar el motor la función se desactiva automáticamente.



### **i** NOTA

El sistema se desconecta cuando se conduce a alta velocidad y debe volver a activarse a baja velocidad en caso necesario.

### Información relacionada

- Control de descenso en pendientes (p. 488)
- Cambiar el modo de conducción\* (p. 476)

## Conducción económica

Circule de forma económica y respetuosa con el medio ambiente conduciendo con suavidad y previsión y adaptando la técnica de conducción y la velocidad a cada situación.

- Para reducir el consumo de combustible, seleccione el modo Eco.
- Utilice el sistema de marcha por inercia Eco Coast en el modo de conducción Eco - el freno de motor deja de funcionar y se aprovecha la energía cinética del automóvil para avanzar tramos largos.
- Utilice la marcha más larga posible<sup>11</sup>, en función de la situación de tráfico y el tipo de carretera. Con menos revoluciones, se reduce el consumo de combustible. Aproveche el indicador de cambios de marcha.
- Conduzca a una velocidad uniforme y con previsión para reducir al mínimo las frenadas.
- Una alta velocidad implica un mayor consumo de combustible. La resistencia aerodinámica aumenta con la velocidad.
- Conduzca con la presión de neumáticos correcta y compruébela regularmente. Elija la presión de neumáticos ECO para obtener el mejor resultado.
- La selección de neumáticos puede afectar al consumo de combustible. Consulte con un

concesionario acerca del tipo más adecuado de neumáticos.

- Vacíe el automóvil de cosas inútiles. Cuanto más carga, mayor es el consumo de energía.
- Aproveche el freno motor al frenar, en lugares donde pueda hacerse sin peligro para otros usuarios de la vía pública.
- Las cargas sobre el techo y cofres aumentan la resistencia aerodinámica y elevan el consumo. Desmonte los portacargas cuando no se utilizan.
- No conduzca con las ventanillas abiertas.



### PRECAUCIÓN

No apague nunca el motor con el automóvil en movimiento, por ejemplo, al bajar por una cuesta, ya que esto desconecta sistemas importantes como la dirección asistida y el servofreno.

### Información relacionada

- Drive-E - placer al volante más limpio (p. 32)
- Modo de conducción ECO (p. 477)
- Comprobar la presión de los neumáticos (p. 588)

<sup>11</sup> Es válido cuando se conduce con cambio de marchas manuales.



## Preparativos para un viaje de gran recorrido

Antes de unas vacaciones en coche o de otro viaje de largo trayecto es importante revisar con especial atención las funciones y el equipamiento del vehículo.

Compruebe lo siguiente:

- que el motor funciona debidamente y el consumo de combustible es el normal
- que no hay fugas (combustible, aceite u otro líquido)
- que la potencia de frenado es óptima
- que todas las lámparas funcionan. Ajuste la altura de los faros si el vehículo lleva mucha carga
- que la profundidad de dibujo y la presión de aire de los neumáticos son suficientes. Cambie a neumáticos de invierno al transitar por zonas con riesgo de hielo o nieve en la calzada.
- que el nivel de carga de la batería de arranque es adecuado
- que las escobillas limpiaparabrisas están en buen estado
- que hay un triángulo de advertencia y chalecos reflectores en el vehículo. Requisito legal en algunos países.

## Información relacionada

- Comprobar la presión de los neumáticos (p. 588)
- Consumo de combustible y emisiones de CO<sub>2</sub> (p. 709)
- Llenado del líquido de lavado (p. 691)
- Conducción en invierno (p. 491)
- Conducción económica (p. 490)
- Ajustes para el módem del vehículo (p. 567)
- Recomendaciones para colocar la carga (p. 622)
- Conducir con remolque (p. 511)
- Pilot Assist (p. 344)
- Limitador de velocidad (p. 308)
- Kit de reparación de neumáticos (p. 606)

## Conducción en invierno

En condiciones invernales, es importante realizar ciertos controles en el vehículo para asegurarse de que puede conducirse de forma segura.

Cuando llega la estación fría del año, compruebe especialmente lo siguiente:

- El refrigerante del motor debe contener un 50 % de glicol. Esta mezcla protege al motor de una posible rotura por congelación hasta aprox. -35°C (-31°F). No mezcle distintos tipos de glicol a fin de evitar posibles daños para la salud.
- El depósito de combustible debe estar lo más lleno posible para impedir condensaciones.
- La viscosidad del aceite es importante. Los aceites de baja viscosidad (aceites de mayor fluidez) facilitan el arranque a baja temperatura exterior y reducen además el consumo de combustible cuando el motor está frío.



### IMPORTANTE

No utilice aceite de baja viscosidad al conducir en condiciones difíciles o a alta temperatura exterior.

- Compruebe el estado y nivel de carga de la batería de arranque. El frío exige más de la

- ◀ batería de arranque y, al mismo tiempo, su capacidad se reduce a baja temperatura.
- Utilice líquido de lavado con anticongelante para evitar la formación de hielo en el depósito de líquido de lavado.

### Calzadas resbaladizas

Para mejorar al máximo la adherencia a la calzada, Volvo recomienda utilizar neumáticos de invierno en todas las ruedas si hay riesgo de nieve o hielo.

#### **i** NOTA

En algunos países, el uso de neumáticos de invierno es obligatorio. Los neumáticos de clavos no están permitidos en algunos países.

Haga ejercicios de conducción por pista resbaladiza de forma controlada, para aprender a conocer las reacciones del automóvil.

### Información relacionada

- Ruedas de invierno (p. 604)
- Cadenas para la nieve (p. 605)
- Frenar en calzadas rociadas con sal (p. 460)
- Frenar en calzadas mojadas (p. 460)
- Llenado del líquido de lavado (p. 691)
- Batería de arranque (p. 658)
- Cambio de la escobilla del limpiaparabrisas (p. 689)
- Cambiar la escobilla de la luneta trasera (p. 688)
- Llenar con refrigerante (p. 647)
- Condiciones de conducción poco favorables para el aceite de motor (p. 705)

### Circulación por agua

La circulación por agua supone que el automóvil circula a través de un volumen de agua de cierta profundidad sobre una calzada cubierta de agua. La circulación por agua debe realizarse con gran precaución.

El vehículo puede circular en agua a una profundidad máxima de 30 cm (11,8") y como máximo a velocidad de marcha pedestre. Proceda con especial cuidado al pasar por una corriente de agua.

Al circular por agua, mantenga una velocidad reducida y no pare el automóvil. Tras haber salido del agua, pise ligeramente el pedal de freno para comprobar si los frenos funcionan con plena capacidad. El agua y, por ejemplo, el barro, pueden mojar los forros de freno, lo que da como resultado un retraso de la actuación de los frenos.

- Después de conducir por agua y barro, limpie las conexiones del calefactor del motor y del remolque.
- No deje que el automóvil permanezca mucho tiempo con agua por encima de los umbrales de las puertas, ya que esta situación puede provocar fallos eléctricos en el vehículo.

**! IMPORTANTE**

- El motor puede averiarse si el agua penetra en el filtro de aire.
- Si el agua penetra en la transmisión se reducirá la capacidad lubricante de los aceites, lo que acortará la vida útil de estos sistemas.
- La garantía no cubre daños de componentes como el motor, la caja de cambios, el turbocompresor, el diferencial o sus elementos internos ocasionados por inundaciones, bloqueo hidrostático o falta de aceite.
- Si se para el motor en el agua, no intente arrancarlo de nuevo. Sáquelo del agua remolcándolo y llévelo a un taller. Se recomienda un taller autorizado Volvo. Riesgo de avería del motor.

**Información relacionada**

- Servicio de grúa (p. 519)
- Control de baja velocidad (p. 487)

**Abrir o cerrar la tapa del depósito**

El vehículo debe estar desbloqueado para poder abrir la tapa del depósito<sup>12</sup>.

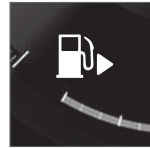

En la pantalla del conductor, la flecha junto al símbolo de repostaje indica el lado en que está situada la tapa del depósito.

1. Abra la tapa del depósito con una ligera presión en la sección trasera de la tapa.
2. Después de repostar, cierre la tapa ejerciendo una ligera presión.

**Información relacionada**

- Llenar con combustible (p. 493)
- Comprobar y añadir AdBlue® (p. 501)

**Llenar con combustible**

El depósito de combustible incorpora un sistema de repostaje de combustible sin tapón.

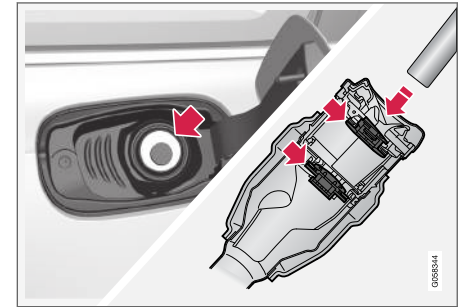
**Repostaje en estación de servicio**

El repostaje de combustible se realiza de la siguiente forma.

1. Apague el vehículo y abra la portezuela del depósito.
2. Seleccione el combustible homologado para su uso con el vehículo conforme al identificador<sup>13</sup> del interior de la portezuela del depósito. Consulte la información relativa a los combustibles homologados y el identificador en el apartado "Gasolina" o "Gasóleo", según corresponda.

<sup>12</sup> Solo el bloqueo y desbloqueo con la llave, sin llave o con Volvo On Call afectan al estado de la tapa del depósito.

<sup>13</sup> Podrá hallar el identificador conforme a la norma CEN EN16942 detrás de la portezuela del depósito y, hasta finales de 2018, en los surtidores de combustible correspondientes y sus boquillas en las estaciones de repostaje de toda Europa.

3. Inserte la boquilla del surtidor en la abertura de llenado de combustible. El tubo de llenado tiene dos tapas abribles y la boquilla del surtidor debe atravesar las dos tapas antes de iniciar el repostaje.
4. No llene excesivamente el depósito e interrumpa el repostaje al activarse por primera vez el corte automático del surtidor.
  - > El depósito está lleno.

### **i** NOTA

Si el depósito se ha llenado en exceso existe un riesgo de desbordamiento en caso de temperatura exterior elevada.

### Repostaje de combustible desde bidón de reserva

Al repostar con un bidón de combustible, utilice el embudo guardado en el bloque de gomaespuma ubicado debajo de la trampilla del suelo del compartimento de carga.

1. Abra la tapa del depósito.
2. Inserte el embudo en la abertura de llenado de combustible. El tubo de llenado tiene dos tapas abribles y el tubo del embudo debe atravesar las dos tapas antes de iniciar el llenado.

### En vehículos con calefactor de combustible\*

No utilice nunca el calefactor de combustible cuando el vehículo se encuentra en una estación de servicio.

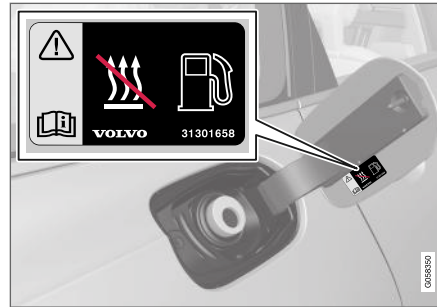

Letrero en la parte interior de la tapa del depósito.

### Información relacionada

- Abrir o cerrar la tapa del depósito (p. 493)
- Gasolina (p. 495)
- Diesel (p. 497)
- Agotamiento de combustible y motor diésel (p. 498)

### Manejo del combustible

No utilice combustible de peor calidad que la recomendada por Volvo, ya que esto perjudicaría la potencia del motor y el consumo de combustible.

### **!** PRECAUCIÓN

Procure no inhalar nunca los vapores del combustible y evite salpicaduras en los ojos.

Si el combustible le salpica en los ojos, quítese las lentillas, enjuague los ojos con agua en abundancia durante como mínimo 15 minutos y solicite asistencia médica.

No ingiera nunca combustible. Los combustibles como la gasolina, el bioetanol y mezclas entre estos son muy tóxicos y pueden provocar daños permanentes o la muerte si se ingieren. Solicite inmediatamente asistencia médica si ha ingerido combustible.

### **!** PRECAUCIÓN

Los vertidos de combustible en el suelo son inflamables.

Apague el calefactor operado con combustible antes de iniciar el repostaje.

No lleve nunca encima un teléfono móvil encendido durante el repostaje. La señal de llamada puede ocasionar chispas e inflamar los vapores de gasolina, lo que a su vez puede originar un incendio y daños personales.

**! IMPORTANTE**

La mezcla de distintos tipos de combustible o el uso de uno no recomendado anulará las garantías Volvo junto con los posibles acuerdos de servicio complementarios. Ello es aplicable a la totalidad de los motores.

**Información relacionada**

- Gasolina (p. 495)
- Diesel (p. 497)
- Manipulación del AdBlue® (p. 500)

**Gasolina**

La gasolina es un tipo de combustible de motor concebido para vehículos con motor de gasolina.

Utilice solo gasolina de fabricantes conocidos. No reposte nunca con combustible de calidad dudosa. La gasolina debe cumplir la norma EN 228.

**Identificador de gasolina**

Podrá hallar el identificador conforme a la norma CEN EN16942 detrás de la portezuela del depósito y, hasta finales de 2018, en los surtidores de combustible correspondientes y sus boquillas en las estaciones de repostaje de toda Europa.

Estos son los identificadores aplicados en los combustibles estándar actuales en Europa. En los vehículos con motor de gasolina se puede utilizar gasolina con los siguientes identificadores:



El E5 es una gasolina con un máximo del 2,7% de oxígeno y un máximo del 5% de volumen de etanol.



El E10 es una gasolina con un máximo del 3,7% de oxígeno y un máximo del 10% de volumen de etanol.

**! IMPORTANTE**

- Se permite combustible de hasta un 10% en volumen de etanol.
- Está autorizado el uso de gasolina EN 228 E10 (como máximo un 10 por ciento en volumen de etanol)
- No se permite un mayor contenido de etanol que el E10 (como máximo un 10 por ciento en volumen de etanol). No se admite, por ejemplo, el E85.

**Octanaje**

- En condiciones normales, puede utilizarse la gasolina de 95 RON.
- Se recomienda 98 RON para aumentar al máximo la potencia y reducir al mínimo el consumo de combustible.
- No está permitido utilizar combustibles con un octanaje inferior a RON 95.

Si se conduce a temperaturas de más de +38 °C (100 °F), recomendamos utilizar un combustible de máximo octanaje para obtener un rendimiento y un consumo de combustible óptimos.



**! IMPORTANTE**

- Utilice solamente gasolina sin plomo para no dañar el catalizador.
- No se utilizaran combustibles que contengan aditivos metálicos.
- No emplee ningún aditivo no recomendado por Volvo.

**Información relacionada**

- Manejo del combustible (p. 494)
- Llenar con combustible (p. 493)
- Filtro de partículas de gasolina (p. 496)
- Consumo de combustible y emisiones de CO2 (p. 709)

**Filtro de partículas de gasolina**

Los automóviles de gasolina están equipados con filtro de partículas para una depuración más eficaz de los gases de escape.

Al conducir de forma normal, las partículas de los gases de escape se acumulan en el filtro de partículas de gasolina. Bajo condiciones de funcionamiento normales, se produce una regeneración pasiva que hace que las partículas se oxiden y se consuman. De esa forma se vacía el filtro.

Si el automóvil se conduce a baja velocidad o en el caso de repetidos arranques en frío con temperaturas exteriores bajas, puede ser necesario efectuar una regeneración activa. La regeneración del filtro de partículas se produce de forma automática y lleva normalmente de 10 a 20 minutos. Durante la regeneración puede producirse olor a quemado.

Utilice un calefactor de estacionamiento en climas fríos para que el motor alcance antes su temperatura de funcionamiento normal.

**Conducción de trayectos cortos a baja velocidad con vehículo de gasolina**

La capacidad del sistema de depuración de gases de escape de gasolina se ve afectada por el modo de conducción del automóvil. Realizar trayectos variados y a distintas velocidades es importante para lograr un óptimo rendimiento.

La realización frecuente de viajes cortos a baja velocidad (o a baja temperatura ambiental) donde

el motor no llega a alcanzar una temperatura operacional normal puede provocar problemas susceptibles de derivar en perturbaciones técnicas que generen un mensaje de advertencia. Si el vehículo se utiliza sobre todo en tráfico urbano, es importante conducir regularmente también a una mayor velocidad para propiciar la regeneración del sistema de depuración de gases de escape de gasolina.

- El automóvil debe conducirse en carretera a una velocidad superior a los 60 km/h (38 mph) durante un mínimo de 20 minutos entre repostaje y repostaje.

**Información relacionada**

- Gasolina (p. 495)

## Diesel

El gasóleo es un tipo de combustible de motor concebido para vehículos con motor diésel.

Utilice solo gasóleo de fabricantes conocidos. No reposte nunca con combustible de calidad dudosa. El gasóleo debe cumplir la norma EN 590, o SS 155435. Los motores diésel son sensibles a las impurezas del combustible como, por ejemplo, un alto nivel de azufre o metales.

### Identificador

Podrá hallar el identificador conforme a la norma CEN EN16942 detrás de la portezuela del depósito y, a más tardar a finales de 2018, en los surtidores de combustible correspondientes y sus boquillas en las estaciones de repostaje de toda Europa.

Este es el identificador aplicado en el combustible estándar actual en Europa. En los vehículos con motor diésel se puede utilizar gasóleo con los siguientes identificadores:



El B7 es **gasóleo** con un máximo de 7% de volumen de éster metílico de ácidos grasos (FAME).

A bajas temperaturas (a menos de 0 °C (32 °F)), el gasóleo puede producir sedimentos de parafina, lo que puede ocasionar dificultades de arranque. Las calidades de combustible de venta en el mercado deben estar adaptadas a la temporada del año y a la zona climática en cuestión pero, en caso de condiciones meteorológicas extremas, combustible viejo o desplazamientos de una zona climática a otra, pueden producirse sedimentos de parafina.

El riesgo de condensación en el depósito disminuye si este se mantiene bien lleno.

Al repostar, limpie la zona alrededor del tubo de llenado. Evite los derrames sobre superficies pintadas. Lave con agua y jabón en caso de derrame.

### ! IMPORTANTE

El gasóleo debe:

- cumplir la norma EN 590 y/o SS 155435.
- presentar un contenido de azufre no superior 10 mg/kg
- tener como máximo un 7 % de volumen de FAME<sup>14</sup> (B7).

### ! IMPORTANTE

Combustibles parecidos al gasóleo que no pueden utilizarse:

- Aditivos especiales
- Diesel marino
- Fuel oil
- FAME<sup>15</sup> y aceite vegetal.

Estos combustibles no cumplen las normas según las recomendaciones de Volvo y provocan desgaste y daños en el motor no cubiertos por las garantías de Volvo.

### Información relacionada

- Manejo del combustible (p. 494)
- Llenar con combustible (p. 493)
- Agotamiento de combustible y motor diésel (p. 498)
- Filtro de partículas (p. 498)
- Depuración de los gases de escape con AdBlue® (p. 499)
- Consumo de combustible y emisiones de CO2 (p. 709)

<sup>14</sup> Fatty Acid Methyl Ester

<sup>15</sup> Se permite gasóleo con un máximo de 7% de volumen de FAME (B7).

## Agotamiento de combustible y motor diésel

Si el motor se para por agotamiento de combustible, el sistema de combustible necesita un instante para efectuar un control.

Antes de arrancar el automóvil después de haber llenado el depósito de combustible con gasóleo, proceda de la siguiente manera:

1. La llave debe estar en el vehículo.
2. Sitúe el automóvil en la posición de encendido **II**: Gire a la derecha la perilla de arranque sin pisar el pedal del freno (o el pedal de embrague en los vehículos con cambio manual) y mantenga la perilla durante unos 4 segundos. Suelte a continuación el mando, que volverá automáticamente a su posición inicial.
3. Espere aproximadamente un minuto.
4. Arranque el motor.

### **i** NOTA

Llenado de combustible en caso de agotamiento:

- Detenga el automóvil en un lugar tan horizontal como sea posible. Si el automóvil se inclina, hay riesgo de bolsas de aire en el combustible.

## Recomendaciones al llenar con bidón de combustible

Al repostar gasóleo con un bidón, utilice el embudo guardado debajo de la tapa del suelo en el compartimento de carga. Asegúrese de insertar correctamente el tubo del embudo en el tubo de llenado. El tubo de llenado tiene dos tapas abribles y el tubo del embudo debe atravesar las dos tapas antes de iniciar el llenado.

### Información relacionada

- Llenar con combustible (p. 493)
- Diesel (p. 497)
- Kit de herramientas (p. 597)

## Filtro de partículas

Los automóviles diésel están equipados con filtro de partículas para una depuración más eficaz de los gases de escape.

Al conducir de manera normal, las partículas de los gases de escape se acumulan en el filtro de partículas de gasóleo. Al reunirse determinadas condiciones se iniciará una regeneración para incinerar las partículas y vaciar el filtro. Para iniciar la regeneración se requiere que el motor haya alcanzado una temperatura operacional normal. La regeneración del filtro de partículas se produce de forma automática y lleva normalmente de 10 a 20 minutos.

### **i** NOTA

Durante la regeneración puede ocurrir lo siguiente:

- se puede apreciar transitoriamente una pequeña reducción de la potencia del motor
- puede aumentar temporalmente el consumo de combustible
- puede percibirse olor a quemado.

Utilice un calefactor de estacionamiento\* en climas fríos para que el motor alcance antes su temperatura de funcionamiento normal.



**! IMPORTANTE**

Si el filtro se llena por completo de partículas puede resultar difícil arrancar el motor y, además, el filtro quedará inoperativo. Es posible que tenga que cambiar el filtro.

**Conducción de trayectos cortos a baja velocidad con vehículo diésel**

La capacidad del sistema de depuración de gases de escape de gasóleo se ve afectada por el modo de conducción del automóvil. Realizar trayectos variados y a distintas velocidades es importante para lograr un óptimo rendimiento.

La realización frecuente de viajes cortos a baja velocidad (o a baja temperatura ambiental) donde el motor no llega a alcanzar una temperatura operacional normal puede provocar problemas susceptibles de derivar en perturbaciones técnicas que generen un mensaje de advertencia. Si el vehículo se usa sobre todo en tráfico urbano, es importante conducir regularmente también a una mayor velocidad para propiciar la regeneración del sistema de depuración de gases de escape de gasóleo.

- El automóvil debe conducirse en carretera a una velocidad superior a los 60 km/h (38 mph) durante un mínimo de 20 minutos entre repostaje y repostaje.

**Información relacionada**

- Diesel (p. 497)
- Depuración de los gases de escape con AdBlue® (p. 499)
- Consumo de combustible y emisiones de CO<sub>2</sub> (p. 709)

**Depuración de los gases de escape con AdBlue®<sup>16</sup>**

AdBlue es un aditivo que se utiliza en el sistema SCR<sup>17</sup> para reducir las emisiones de sustancias perjudiciales desde un motor diésel.

En el sistema SCR el AdBlue y el óxido de nitrógeno que forma parte de los gases de escape se transforman en nitrógeno y vapor de agua, con lo que se reducen notablemente las dañinas emisiones de óxidos de nitrógeno.

**AdBlue**

AdBlue es un líquido incoloro compuesto de un 32,5 % de urea<sup>18</sup> disuelta en agua desionizada, que se fabrica conforme a la norma ISO 22241. Está especialmente elaborado para la tecnología de depuración SCR destinada a motores diésel.

AdBlue dispone de un depósito propio en el automóvil y se rellena a través de un tubo de llenado independiente situado delante de la tapa del depósito. El consumo depende del estilo de conducción, la temperatura exterior y la temperatura de funcionamiento del sistema.

**Condiciones para conducir con AdBlue**

La calidad de AdBlue en el depósito debe ajustarse siempre a la calidad requerida para que el automóvil pueda arrancar. El sistema SCR es muy sensible a las impurezas.

<sup>16</sup> Marca registrada propiedad de Ver-band der Automobilindustrie e.V. (VDA)

<sup>17</sup> Selective Catalytic Reduction (Reducción Catalítica Selectiva)

<sup>18</sup> CO(NH<sub>2</sub>)<sub>2</sub>

- ◀ El sistema de depuración de gases de escape supervisa constantemente el nivel del depósito, la calidad y la dosificación de AdBlue. Si se detecta algún fallo, aparece un mensaje en la pantalla del conductor.

### **IMPORTANTE**

AdBlue es necesario para el funcionamiento del sistema SCR y para el cumplimiento de los requisitos legales relativos a las emisiones de gases. Es ilegal modificar o manipular el sistema de alimentación de AdBlue de forma que no se consuma el reactivo AdBlue cuando se necesite para cumplir los requisitos legales relativos a las emisiones de gases. Ese tipo de manipulación puede ser constitutivo de delito y puede conducir a la adopción de las medidas legales y penales que correspondan.

No está permitido utilizar el automóvil con el depósito de AdBlue vacío, ya que ello contraviene el cumplimiento de los requisitos legales relativos a las emisiones de gases. Por tanto, el automóvil está equipado con un sistema de advertencia que informa cuándo es necesario rellenar el depósito de AdBlue. Cuando el nivel del depósito de AdBlue es bajo, aparecen mensajes de advertencia para informar que es necesario repostar AdBlue.

### Información relacionada

- Manipulación del AdBlue® (p. 500)
- Comprobar y añadir AdBlue® (p. 501)
- Símbolos y mensajes de AdBlue® (p. 503)

### Manipulación del AdBlue®

AdBlue está compuesto en su mayor parte de agua (aprox. 67.5 % de agua y 32.5 % de urea). Este líquido no es inflamable, pero debe manipularse con precaución ya que puede irritar los ojos y la piel.

### A tener en cuenta a la hora de manipular

Evite la inhalación de vapores, así como el contacto con la piel y los ojos. Utilice por favor guantes que evitarán que las pieles sensibles se irriten durante la manipulación de este líquido.

### **PRECAUCIÓN**

Primeros auxilios a adoptar:

- En caso de inhalación: respirar aire limpio.
- En caso de contacto con la piel: lavar la piel con agua y jabón.
- En caso de contacto con los ojos: lavar profusamente con mucha agua.
- En caso de ingestión: lavar perfectamente la boca. No provocar el vómito.

Póngase en contacto con un médico si persisten las molestias o si se ha ingerido una cantidad grande.

### Medidas en caso de derramamiento

Si AdBlue se derrama sobre el suelo, el automóvil o superficies pintadas, deberá enjuagarse profusamente con agua. Evite verterlo por el desagüe.

## Conservación

AdBlue debe conservarse en su envase hermético original a una temperatura superior a -11 °C (12 °F) e inferior a 30 °C (86 °F). Este líquido no puede guardarse estando expuesto a la luz solar directa.

AdBlue se congela a -11 °C (12 °F), pero puede utilizarse de nuevo una vez que la solución se ha descongelado.

## Información relacionada

- Comprobar y añadir AdBlue® (p. 501)
- Depuración de los gases de escape con AdBlue® (p. 499)

## Comprobar y añadir AdBlue®

Compruebe el nivel de AdBlue con regularidad y rellene el depósito si en la pantalla del conductor aparece el mensaje advirtiendo de un nivel bajo de AdBlue.

El taller Volvo reposta AdBlue en la revisión del automóvil pero, en función del estilo de conducción, puede que tengan que realizarse otros repostajes entre una revisión y la siguiente. Si se deja que el depósito de AdBlue se vacíe completamente ya no será posible arrancar el automóvil.

### **NOTA**

Nunca permita que el depósito de AdBlue quede vacío. Llene el tanque con antelación suficiente antes de que se vacíe.

En caso de que el depósito se vaciara, no será posible arrancar el motor una vez que se apague, ni de la forma habitual ni por otros medios.

La única forma de poder volver a arrancar después de haber vaciado el depósito, es llenarlo al menos con 3 litros de AdBlue de la calidad especificada.

## Comprobar el nivel de AdBlue

1.

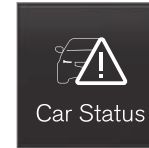

Abra la aplicación **Estado del coche** en la vista de aplicaciones.

« 2.



Pulse **Estado** para mostrar el nivel de AdBlue.



Gráfico del nivel de AdBlue en la pantalla central.

Cada cursor representa aproximadamente un 25 % del depósito lleno.

Cuando queda menos del 25 % del depósito, el color del cursor que queda cambia a ámbar, y con menos del 10 % se convierte en rojo.

### Llenado

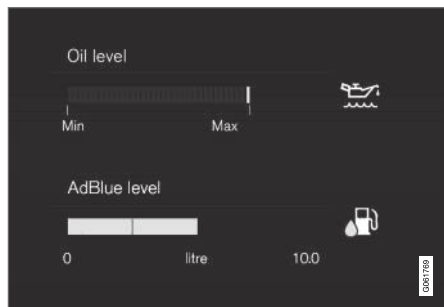

Cuando el nivel de AdBlue empieza a estar bajo, se enciende un símbolo en la pantalla del conductor y aparece el mensaje **Nivel de AdBlue bajo**.

1. Abra la tapa del depósito con una ligera presión en la sección trasera de la tapa.
- 2.



Abra la tapa azul del tubo de llenado más pequeño destinado a AdBlue.

3. Rellene con AdBlue de la calidad adecuada<sup>19</sup>.

No llene el depósito en exceso.

### **PRECAUCIÓN**

Al repostar del surtidor AdBlue en la estación de servicio, se recomienda utilizar el surtidor adaptado para turismos. Como alternativa se puede utilizar un surtidor AdBlue para vehículos pesados.

### **! IMPORTANTE**

Tenga cuidado de que AdBlue no entre en contacto con la pintura del automóvil. Si se diera el caso, enjuagar con agua abundante los lugares en los que este líquido pueda afectar a la pintura.

### Información relacionada



- Manipulación del AdBlue® (p. 500)
- Símbolos y mensajes de AdBlue® (p. 503)
- Capacidad del depósito de AdBlue® (p. 707)

<sup>19</sup> ISO 22241



## Símbolos y mensajes de AdBlue®

El sistema de depuración de gases de escape supervisa constantemente el nivel, la calidad y la dosificación de AdBlue. Si se detecta algún fallo, aparece un mensaje en la pantalla del conductor.



Símbolo	Mensaje	Significado
	Nivel de AdBlue bajo	El nivel de AdBlue es bajo y es necesario rellenar el depósito.
	Dosificación AdBlue y Calidad de AdBlue	El sistema no funciona debidamente. Póngase en contacto con un taller <sup>A</sup> para una revisión de esta función.



Símbolo	Mensaje	Significado
	<p><b>Rellenar AdBlue</b></p>	<p>El nivel de AdBlue es críticamente bajo y es necesario rellenar inmediatamente el depósito.</p>
	<p><b>No arranque el motor</b> y, por ejemplo: <b>Rellene como mínimo con 4 litros de AdBlue</b></p>	<p>No se puede arrancar el automóvil antes de repostar AdBlue. Reposte la cantidad de AdBlue que se indica en la pantalla del conductor o póngase en contacto con un taller<sup>A</sup>.</p> <p>Tenga en cuenta que:</p> <ul style="list-style-type: none"> <li>• El automóvil debe estar sobre terreno plano para que el medidor de nivel pueda registrar correctamente la cantidad de AdBlue repostada.</li> <li>• El sistema puede tardar hasta 20 segundos tras el repostaje en actualizarse y mostrar el nivel correcto.</li> </ul>
	<p><b>No arranque el motor</b> <b>Revisar sistema AdBlue antes de arrancar</b></p>	<p>El sistema no funciona debidamente. Póngase en contacto con un taller<sup>A</sup> para una revisión de esta función.</p>

<sup>A</sup> Recomendamos los servicios de un taller autorizado Volvo.

**Información relacionada**

- Comprobar y añadir AdBlue® (p. 501)
- Manipulación del AdBlue® (p. 500)
- Reservar hora para revisión y reparación (p. 637)

### Recalentamiento del motor y la transmisión

En condiciones especiales y al conducir, por ejemplo, en terreno montañoso y a alta temperatura, hay riesgo de recalentamiento del motor y la transmisión, sobre todo si en automóvil va muy cargado.

- En caso de recalentamiento, la potencia del motor puede limitarse temporalmente.
- Desmonte las luces complementarias colocadas delante de la parrilla si conduce a alta temperatura.
- Si la temperatura del sistema de refrigeración del motor aumenta demasiado, se enciende el símbolo de advertencia y la pantalla del conductor muestra el mensaje **Temperatura motor Temperatura alta. Pare de manera segura.** En este caso, detenga el automóvil en un lugar seguro y deje que el motor funcione a ralentí durante algunos minutos para que se enfríe.
- Si se muestra el mensaje **Temperatura motor Temperatura alta. Apague el motor** o **Refrigerante del motor Nivel bajo. Apagar motor**, pare el vehículo y apague el motor.
- Si la caja de cambios se recalienta, puede seleccionarse otro programa de cambios<sup>20</sup>. Se activa además una función de protección



integrada que enciende un símbolo de advertencia y la pantalla del conductor muestra el mensaje **Transmisión templada Reduzca velocidad para bajar temperatura** o **Transmisión caliente Pare de manera segura, espere a que se enfríe.** Siga en este caso la recomendación indicada, reduzca la velocidad o detenga el automóvil en un lugar seguro y deje funcionar el motor al ralentí durante algunos minutos para que la caja de cambios se enfríe.

- En caso de recalentamiento, el aire acondicionado del automóvil puede desconectarse temporalmente.
- No apague inmediatamente el motor si para el vehículo después de haber conducido en condiciones muy duras.

**i NOTA**

Es normal que el ventilador de refrigeración del motor permanezca activado un momento tras la desconexión del motor.

### Símbolos en la pantalla del conductor

Símbolo	Significado
	Temperatura del motor alta. Siga la recomendación indicada.
	Nivel de refrigerante bajo. Siga la recomendación indicada.
	Caja de cambios caliente/recalentada/en refrigeración. Siga la recomendación indicada.

### Información relacionada

- Llenar con refrigerante (p. 647)
- Conducir con remolque (p. 511)
- Preparativos para un viaje de gran recorrido (p. 491)
- Indicador de cambio de marcha\* (p. 473)

<sup>20</sup> Es válido con caja de cambios automática.

## Sobrecarga de la batería de arranque

El consumo de corriente de las funciones eléctricas del automóvil puede variar de un dispositivo a otro. Procure no dejar el encendido en la posición II con el vehículo desconectado. Utilice en lugar de ello la posición de encendido I. De este modo se consume menos corriente.

Preste también atención a los diferentes accesorios eléctricos. No utilice funciones que consumen mucha corriente con el vehículo desconectado. Ejemplos de estas funciones:

- ventilador del habitáculo
- faros
- limpiaparabrisas
- equipo de sonido (volumen alto).

Si la tensión de la batería de arranque es baja, se muestra un mensaje en la pantalla del conductor. La función de ahorro de energía desconecta o reduce seguidamente algunas funciones, por ejemplo, el ventilador del habitáculo y/o el equipo de sonido.

- Cargue entonces la batería arrancando el vehículo y dejándolo en funcionamiento durante como mínimo 15 minutos. La batería de arranque se carga mejor conduciendo el vehículo que con el motor en ralentí y el vehículo detenido.

## Información relacionada

- Batería de arranque (p. 658)
- Posiciones de encendido (p. 454)

## Arrancar con ayuda de otra batería

Si se descarga la batería, el automóvil puede arrancarse con corriente de otra batería.

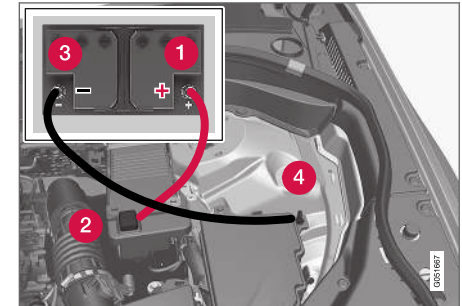

Puntos de fijación de los cables de arranque.

Al arrancar con pinzas, recomendamos el siguiente procedimiento para evitar cortocircuitos y otros daños:

1. Ponga el sistema eléctrico del automóvil en la posición de encendido **0**.
2. Compruebe que la batería de ayuda tenga una tensión de 12 V.
3. Si la batería de refuerzo está montada en otro vehículo, cierre el motor del otro vehículo y asegúrese de que los dos automóviles no se tocan.



4. Fije una de las pinzas del cable puente rojo en el borne positivo de la batería de refuerzo (1).

### ! IMPORTANTE

Conecte el cable puente con cuidado para evitar cortocircuitos con otros componentes del compartimento del motor.

5. Abra la tapa de protección del punto de asistencia de arranque positivo (2).
6. Coloque la otra pinza del cable puente rojo en el punto de asistencia de arranque positivo del automóvil (2).
7. Fije una de las pinzas del cable puente negro en el borne negativo de la batería de refuerzo (3).
8. Coloque la otra pinza del cable puente negro en el punto de asistencia de arranque negativo del automóvil (4).
9. Compruebe que las pinzas de los cables puente están debidamente fijadas para que no se formen chispas durante el intento de arranque.
10. Ponga en marcha el motor del "coche de ayuda" y haga funcionar el motor durante algún minuto a un régimen ligeramente superior al ralentí, 1500 rpm.

11. Arranque el motor del automóvil con la batería descargada.

### ! IMPORTANTE

No toque las conexiones entre el cable y el vehículo durante el intento de arranque. Hay riesgo de formación de chispas.

12. Retire los cables puente en orden inverso: primero el negro y después el rojo.
- Asegúrese de que ninguna de las pinzas del cable puente negro entre en contacto con el punto de asistencia de arranque positivo, con el borne positivo de la batería o con la pinza conectada del cable puente rojo.

### ! PRECAUCIÓN

- Las baterías de arranque pueden desprender gas oxhídrico, que es un gas muy explosivo. Es suficiente con una chispa, que puede generarse si se conectan de forma incorrecta un cable puente, para que la batería explote.
- No conecte los cables de arranque a ningún componente del sistema de combustible ni a una pieza móvil. Tenga cuidado con las piezas calientes del motor.
- La batería de arranque contiene además ácido sulfúrico que puede causar graves lesiones por corrosión.
- Si el ácido entra en contacto con los ojos, la piel o la ropa, lávese con agua en abundancia. Si el ácido le salpica en los ojos, solicite inmediatamente atención médica.
- No fume nunca cerca de la batería.

### Información relacionada

- Puesta en marcha del vehículo (p. 452)
- Posiciones de encendido (p. 454)
- Ajustar el volante (p. 208)
- Seleccionar posiciones de encendido (p. 455)

## Enganche para remolque\*

El vehículo puede equiparse con un enganche que permite arrastrar, por ejemplo, un remolque detrás del vehículo.

Puede haber diferentes variantes de enganches de remolque para el vehículo. Póngase en contacto con un concesionario Volvo para obtener más información.

### ! IMPORTANTE

Cuando se apaga el motor, la transmisión constante de corriente de la batería a la conexión del remolque, puede desconectarse automáticamente para no descargar la batería de arranque.

### ! IMPORTANTE

La bola de remolque debe limpiarse y engrasarse de forma periódica para impedir su desgaste.

### i NOTA

Cuando se utiliza un enganche con amortiguación de vibraciones, la bola de remolque no debe engrasarse.

Es también válido cuando se monta un soporte para bicicletas en la bola de remolque.

### i NOTA

Si el vehículo está equipado con enganche para remolque, no tendrá ninguna fijación trasera para la anilla de remolque.

## Información relacionada

- Enganche para remolque plegable y desplegable\* (p. 509)
- Conducir con remolque (p. 511)
- Portabicicletas montado en el enganche del remolque\* (p. 515)
- Especificaciones del enganche para remolque\* (p. 508)

## Especificaciones del enganche para remolque\*

Medidas y puntos de fijación del enganche para remolque.

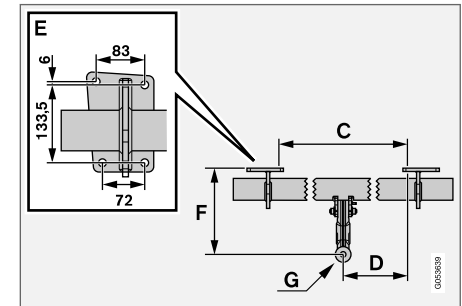
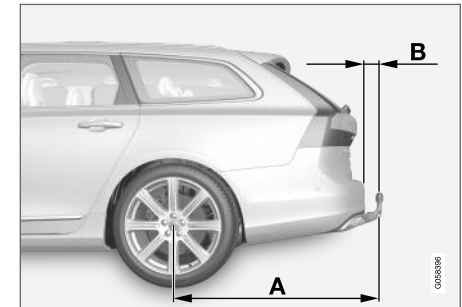

Medidas, puntos de fijación en mm (pulgadas)	
A	1204,1 (47,4)
B	80,5 (3,2)
C	875 (34,4)
D	437,5 (17,2)
E	Véase la figura anterior
F	286,2 (11,3)
G	Centro del enganche

#### Información relacionada

- Enganche para remolque\* (p. 508)
- Pesos de remolque y carga sobre la bola de remolque (p. 700)

### Enganche para remolque plegable y desplegable\*

El enganche para remolque plegable y desplegable es de fácil acceso y fácil de plegar y desplegar según sea necesario. En la posición plegada, el enganche para remolque está completamente oculto.

#### PRECAUCIÓN

Siga con cuidado las instrucciones de pliegue y despliegue del enganche para remolque.

### Desplegar el enganche para remolque

#### PRECAUCIÓN

No permanezca cerca de la parte central del parachoques trasero del vehículo cuando se despliega el enganche para remolque.

1.

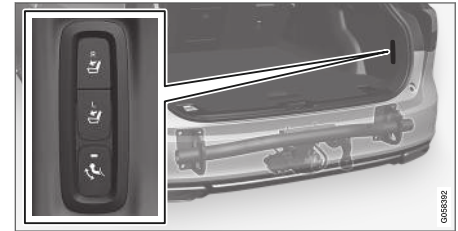

Abra el portón trasero. El botón para plegar y desplegar el enganche para remolque está situado en el lado derecho de la parte trasera del compartimento de carga. La luz de indicación del botón debe encenderse con luz fija de color naranja para que esté activa la función de despliegue.



« 2.



Pulse el botón y suéltelo. Si lo mantiene pulsado durante demasiado tiempo, el despliegue no se inicia.

> El enganche de remolque se despliega sin quedar bloqueado. La luz de indicación destella con luz naranja.

### **PRECAUCIÓN**

No pulse el botón de pliegue y despliegue del si hay un remolque acoplado al enganche.

### **NOTA**

El enganche de remolque debe finalizar el proceso de despliegue antes de poder situarlo en posición bloqueada. Este proceso puede requerir varios segundos. Si el enganche de remolque no se fija en posición bloqueada, aguarde varios segundos e inténtelo de nuevo.

3.



Lleve el enganche para remolque a su posición final donde se fija y se bloquea. La luz de indicación se enciende con luz fija de color naranja.

> El enganche para remolque está preparado para utilizarse.

### **PRECAUCIÓN**

Asegúrese de sujetar bien el cable de seguridad del remolque en la fijación correspondiente.

### **NOTA**

Después de unos momentos se activa el modo de ahorro de corriente y se apaga la luz de indicación. Para volver a activar el sistema, cierre el portón trasero y vuelva a abrirlo de nuevo. Esto se aplica tanto para plegar como para desplegar el enganche para remolque.

Si el sistema eléctrico del vehículo detecta un remolque enganchado, la luz indicadora deja de brillar con luz fija.

### **Plegar el enganche para remolque**

### **IMPORTANTE**

Compruebe que no haya ninguna conexión o adaptador conectado a la toma eléctrica cuando se pliega el enganche para remolque.

1.

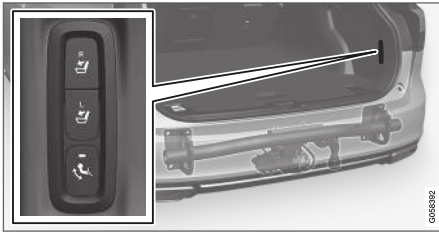

Abra el portón trasero. Pulse el botón situado en la parte trasera derecha del maletero y suéltelo. Si lo mantiene pulsado durante demasiado tiempo, el plegado no se inicia.

- > El enganche para remolque adopta automáticamente una posición desbloqueada. La luz de indicación parpadea con luz naranja.

2.

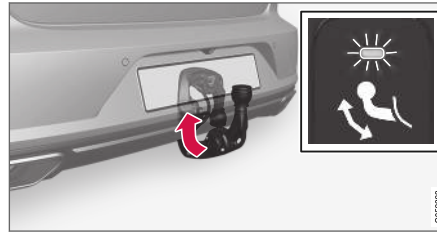

Bloquee el enganche de remolque desplazándolo a su posición de plegado donde queda fijo.

- > La luz de indicación se enciende con luz fija si el enganche de remolque está plegado de forma correcta.

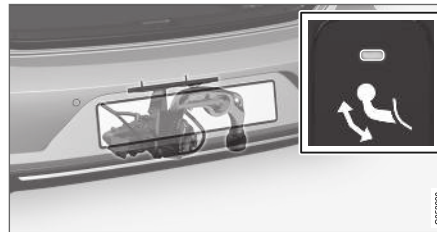

### Información relacionada

- Conducir con remolque (p. 511)
- Enganche para remolque\* (p. 508)

## Conducir con remolque

Al conducir con remolque, deben tenerse en cuenta una serie de aspectos importantes en lo que se refiere al enganche, el remolque y la colocación de la carga.

La capacidad de carga depende del peso en orden de marcha del automóvil. El peso total de los pasajeros y todos los accesorios, por ejemplo, el enganche para remolque, reduce la capacidad de carga del automóvil de manera proporcional a dicho peso.

El vehículo se suministra con el equipamiento adecuado para conducir con remolque.

- La bola de enganche del remolque del coche debe ser de un tipo homologado.
- Disponga la carga en el remolque de forma que la presión sobre el enganche del vehículo se ajuste a la carga máxima especificada para la bola de dicho enganche. La carga sobre la bola se cuenta como una parte del peso útil del vehículo.
- Aumente la presión de los neumáticos al valor recomendado para carga máxima.
- El motor funciona con más carga de lo normal cuando se conduce con remolque.
- No conduzca con remolques pesados cuando el automóvil es completamente nuevo. Espere a que haya recorrido como mínimo 1000 km (620 millas).



- ◀ • Al bajar por pendientes largas y empinadas, los frenos del automóvil sufren una carga mucho mayor de lo normal. Seleccione una marcha más baja en caso de cambio manual y adapte la velocidad.
- Cumpla las normas vigentes relativas a velocidades y pesos.
- Conduzca a baja velocidad al subir con remolque por una pendiente larga y empinada.
- Los pesos máximos de remolque indicados se aplican únicamente hasta una altura de 1000 msnm (3280'). A una altura más elevada, la potencia del motor y, por consiguiente, la capacidad de escalada del vehículo, se verán reducidas por el descenso de la densidad del aire, debiéndose por tanto rebajar el peso máximo del remolque. El peso del vehículo y del remolque debe reducirse un 10 % por cada 1000 m (3280') adicionales (o parte de estos).
- No conduzca con remolque en pendientes de más de un 12 % de inclinación.

### **NOTA**

Las condiciones meteorológicas extremas y la conducción con remolque o a una elevada altura sobre el nivel mar, en combinación con la calidad del combustible, son factores que incrementan drásticamente el consumo de combustible.

### **Conexión del remolque**

Si el enganche de remolque del automóvil tiene un conector de 13 polos y el remolque uno de 7 polos, será necesario utilizar un adaptador. Utilice un adaptador aprobado por Volvo. Asegúrese de que el cable no arrastre por el suelo.

### **IMPORTANTE**

Cuando se apaga el motor, la transmisión constante de corriente de la batería a la conexión del remolque, puede desconectarse automáticamente para no descargar la batería de arranque.

### **Pesos de remolque**

### **PRECAUCIÓN**

Aplique las recomendaciones sobre peso de remolque especificadas. De lo contrario, la combinación de vehículo puede resultar difícil de controlar en maniobras evasivas y frenadas.

### **NOTA**

Los pesos máximos de remolque permitidos que se especifican son los aprobados por Volvo. Las disposiciones sobre vehículos del país en que se opere pueden limitar en mayor medida el peso de remolque y la velocidad. Los enganches de remolque puede estar homologados para una capacidad de tracción superior a la permitida con el vehículo.

### **Regulación del nivel\***

El sistema de control de nivel del vehículo trata de mantener una altura constante independientemente de la carga (hasta el peso máximo permitido). Cuando el automóvil está parado, el tren trasero se hunde ligeramente, lo cual es completamente normal.

### **Conducción sobre calzadas irregulares y en climas cálidos**

Bajo ciertas circunstancias puede existir un riesgo de sobrecalentamiento al conducir con un remolque. En caso de sobrecalentamiento del motor y del sistema de propulsión se enciende un símbolo de advertencia en la pantalla del conductor y aparece un mensaje.

Lo especificado más abajo se aplica únicamente a vehículos con caja de cambios automática.

La caja de cambios automática selecciona la marcha ideal en función de la carga y el régimen de motor.

### Pendientes empinadas

No bloquee la caja de cambios automática con una marcha más larga de lo que "resista" el motor. No siempre conviene circular con una marcha larga a bajo régimen del motor.

### Aparcar en una pendiente

1. Pise el pedal de freno hasta el fondo
2. Active el freno de estacionamiento.
3. Seleccione la posición de cambio **P**.
4. Suelte el pedal de freno.

Utilice siempre calzos para bloquear las ruedas al aparcar un automóvil provisto de remolque en una cuesta.

### Arrancar en pendientes

1. Pise el pedal de freno hasta el fondo
2. Seleccione la posición **D**.
3. Liberar el freno de estacionamiento.
4. Suelte el freno e inicie la marcha.

### Información relacionada

- Estabilizador de remolque\* (p. 513)
- Control de las luces del remolque (p. 514)
- Pesos de remolque y carga sobre la bola de remolque (p. 700)
- Recalentamiento del motor y la transmisión (p. 505)
- Condiciones de conducción poco favorables para el aceite de motor (p. 705)

### Estabilizador de remolque\*

El estabilizador de remolque (TSA<sup>21</sup>) se encarga de estabilizar el automóvil que lleva un remolque enganchado, en situaciones en las que se producen movimientos oscilatorios. El sistema está incluida en el control electrónico de estabilidad ESC<sup>22</sup>.

### Causas de la oscilación

La oscilación del conjunto de automóvil y remolque puede originarse en todas las combinaciones de vehículos. En condiciones normales, se requieren velocidades altas para que se produzca. Sin embargo, si el remolque está excesivamente cargado o la carga está mal distribuida, por ejemplo, hacia la parte posterior del remolque, existe el riesgo de que la oscilación se genere a velocidades más bajas.

Sin embargo, para que se inicie realmente un movimiento de oscilación, es necesario que exista un factor desencadenante, por ejemplo.:

- El automóvil y el remolque reciben de repente un fuerte viento de costado.
- El automóvil y el remolque circulan por una calzada irregular o pasan por un bache.
- Movimientos excesivos del volante.

Una vez iniciado el movimiento de oscilación, puede ser difícil o imposible frenarlo, lo que dificulta el control del conjunto de automóvil y remolque, con riesgo de ir a parar a otro carril o de salirse de la calzada.

### Funcionamiento del estabilizador de remolque

El sistema de estabilización del remolque controla continuamente los movimientos del automóvil, especialmente en sentido lateral. Si se descubre un movimiento de oscilación, el sistema regula de manera independiente los frenos de las ruedas delanteras, con lo que se obtiene un efecto estabilizador en el conjunto de automóvil y remolque. En general, esto es suficiente para que el conductor logre controlar de nuevo el automóvil.

Si la primera actuación del control de estabilidad del remolque no consigue amortiguar las oscilaciones, se frenan todas las ruedas del automóvil y el remolque y se reduce la potencia del motor. Una vez amortiguada la oscilación y estabilizado el conjunto de automóvil y remolque, el sistema interrumpe la regulación y el conductor vuelve a controlar por completo el automóvil.

#### **i** NOTA

El sistema de estabilidad se desconecta si el conductor selecciona el modo sport desactivando **ESC** en el sistema de menús de la pantalla central.

La actuación del control de estabilidad del remolque puede no producirse si el conductor trata de contrarrestar la oscilación con fuertes movimientos del volante, ya que en este caso el sistema



- ◀◀ no puede determinar si el causante de los movimientos de oscilación es el remolque o el conductor.



Cuando actúa el control de estabilidad del remolque, el símbolo **ESC** destella en la pantalla del conductor.

### Información relacionada

- Conducir con remolque (p. 511)
- Control electrónico de estabilidad (p. 304)

### Control de las luces del remolque

En la conexión del remolque: Compruebe el correcto funcionamiento de todas las lámparas del remolque antes de iniciar la marcha.

### Intermitentes y luces de freno en el remolque

Si están fundidos uno o varios intermitentes o luces de freno del remolque, la pantalla del conductor muestra un símbolo y un mensaje. El conductor debe comprobar manualmente el resto de lámparas del remolque antes de iniciar la marcha.

Símbolo	Mensaje
	<ul style="list-style-type: none"><li>• Intermitente remolque Avería en intermitente derecho</li><li>• Intermitente remolque Avería en intermitente izquierdo</li></ul>
	<ul style="list-style-type: none"><li>• Luz freno remolque Avería</li></ul>

Si alguna de las bombillas de los intermitentes del remolque está rota, el símbolo de los intermitentes en la pantalla del conductor parpadeará con mayor frecuencia de lo normal.

### Luz antiniebla trasera en remolque

En la conexión del remolque puede ocurrir que no se encienda la luz antiniebla trasera del automóvil. En esos casos, la función de luz antiniebla trasera se traslada al remolque. Por tanto, en la activación de la luz antiniebla, compruebe en esos casos que el remolque incorpore luz antiniebla trasera para conducir el vehículo combinado de forma segura.

<sup>21</sup> Trailer Stability Assist  
<sup>22</sup> Electronic Stability Control



## Control de las luces del remolque\*

### Control automático

Después del enganche eléctrico de un remolque, puede comprobarse el funcionamiento de las luces del remolque mediante una activación automática de las luces. La función ayuda al conductor a comprobar que las luces del remolque funcionan debidamente antes de iniciar la marcha.

Para poder realizar el control, el motor debe estar apagado.

1. Cuando se conecta un remolque al enganche, se muestra el mensaje **Comprob. auto luz remolque** en la pantalla del conductor.
2. Confirme el mensaje pulsando el botón **O** del teclado derecho del volante.
  - > Se inicia el control de las luces.
3. Salga del vehículo para poder comprobar el funcionamiento de las luces.
  - > Todas las luces del remolque empiezan a destellar. Apague a continuación las luces de una en una.
4. Compruebe visualmente que todas las luces disponibles del remolque funcionan debidamente.
5. Al cabo de un rato, las luces del remolque vuelven a destellar.
  - > El control ha finalizado.

### Desconexión del control automático

La función de control automático puede desconectarse en la pantalla central.

1. Pulse **Ajustes** en la vista superior.
2. Pulse **My Car → Luces e iluminación**.
3. Desmarque **Comprob. auto luz remolque**.

### Control manual

Si el control automático está desconectado, este puede activarse manualmente.

1. Pulse **Ajustes** en la vista superior.
2. Pulse **My Car → Luces e iluminación**.
3. Seleccione **Comprob. manual luz remolque**.
  - > Se inicia el control de las luces. Salga del vehículo para poder comprobar el funcionamiento de las luces.

### Información relacionada

- Conducir con remolque (p. 511)

## Portabicicletas montado en el enganche del remolque\*

A la hora de utilizar portabicicletas se recomienda los portabicicletas desarrollados por Volvo.

Se evitan así daños en el automóvil y se obtiene la mayor seguridad posible durante el viaje. Los portabicicletas de Volvo pueden comprarse en los concesionarios autorizados de la marca.

Siga fielmente las instrucciones que se adjuntan junto con el portabicicletas.

- El portabicicletas, incluyendo la carga, puede tener un peso máximo 75 kg (165 libras).
- El portabicicletas puede estar destinado como máximo a tres bicicletas.





## PRECAUCIÓN

Un uso inadecuado del portabicicletas puede ocasionar daños en el enganche para remolque y en el automóvil.

El portabicicletas puede soltarse del enganche para remolque si:

- está mal montado en la bola del enganche
- soporta un peso excesivo; compruebe el peso de carga máximo en las instrucciones del portabicicletas
- se utiliza para fines distintos al transporte de bicicletas.

Las características de conducción del automóvil se ven afectadas cuando un portabicicletas está montado en el enganche del remolque, por ejemplo, a causa de:

- el aumento de peso
- la menor capacidad de aceleración
- la reducción de la altura mínima respecto al suelo
- la modificación de la capacidad de frenado

### Recomendaciones para la carga de bicicletas en el portabicicletas

Cuanto mayor sea la distancia entre el centro de gravedad de la carga y la bola del enganche, mayor será la carga que soportará esta última.

Cargue conforme las siguientes recomendaciones:

- Coloque la bicicleta más pesada más adelante, más cerca del automóvil.
- Coloque la carga de forma simétrica y lo más cerca posible del centro, por ejemplo, poniendo las bicicletas superpuestas si se van a cargar varias.
- Al transportar la bicicleta quítele los objetos sueltos, por ejemplo, la cesta, la batería o la silla infantil. En parte para reducir la carga sobre el enganche para remolque y sobre el portabicicletas, y en parte para rebajar la resistencia al aire que influye en el consumo de combustible.
- No utilice fundas protectoras para las bicicletas. Pueden complicar las maniobras, dificultar la visión y aumentar el consumo de combustible. Asimismo generarán una mayor carga sobre el enganche para remolque.

### Información relacionada

- Enganche para remolque\* (p. 508)

## Remolque

En el remolcaje, el automóvil es arrastrado por otro vehículo con ayuda de un cable de remolque.

Antes de iniciar el remolque, compruebe cuál es el límite máximo de velocidad permitida con un remolque.

### Preparativos para remolcar

#### IMPORTANTE

Observe que el automóvil siempre debe remolcarse con las ruedas girando hacia adelante.

- No remolque un automóvil con caja de cambios automática a una velocidad superior a 80 km/h (50 mph), ni a una distancia de más de 80 km (50 millas).

#### PRECAUCIÓN

- Compruebe que esté desactivado el bloqueo del motor antes del remolcado.
- Debe estar conectada la posición de encendido **II**. En la posición **I**, todos los airbags están desconectados.
- Mantenga siempre la llave dentro del vehículo cuando este es remolcado.

**⚠ PRECAUCIÓN**

El servofreno y la servodirección se inhabilitan con el motor apagado. Se precisa una presión unas 5 veces superior sobre el pedal del freno y la dirección se muestra considerablemente más dura de lo habitual.

1. Encienda los intermitentes de advertencia del vehículo.
2. Fije el cable de remolque en la anilla.
3. Desactive el bloqueo del volante abriendo el vehículo.
4. Sitúe el automóvil en la posición de encendido **II**: Gire a la derecha la perilla de arranque sin pisar el pedal del freno (o el pedal de embrague en los vehículos con cambio manual) y mantenga la perilla durante unos 4 segundos. Suelte a continuación el mando, que volverá automáticamente a su posición inicial.
5. Ponga el selector de marchas en punto muerto **N** y libere el freno de estacionamiento.

Si la tensión de batería es insuficiente no podrá liberarse el freno de estacionamiento. Conecte una batería de refuerzo si la tensión de la batería es demasiado baja.

- > El vehículo de arrastre puede iniciar el remolque.

6. Conserve tensado el cable de remolque cuando el vehículo que remolca reduce la velocidad manteniendo el pie ligeramente sobre el pedal del freno. Evitará así tirones fuertes.
7. Esté preparado para frenar y parar el vehículo.

**Arranque con pinzas**

No arranque nunca el motor remolcando el automóvil. Utilice una batería de refuerzo si la batería está descargada y el motor no arranca.

**⚠ IMPORTANTE**

El catalizador puede resultar dañado al tratar de arrancar el motor remolcando el vehículo.

**Información relacionada**

- Montaje y desmontaje de la anilla de remolque (p. 517)
- Luces de emergencia (p. 167)
- Servicio de grúa (p. 519)
- Arrancar con ayuda de otra batería (p. 506)
- Seleccionar posiciones de encendido (p. 455)

**Montaje y desmontaje de la anilla de remolque**

Utilice la anilla de remolque para remolcar. La anilla de remolque se enrosca en un orificio protegido por una tapa en el lado derecho de los parachoques delantero y trasero.

**i NOTA**

Si el vehículo está equipado con enganche para remolque, no tendrá ninguna fijación trasera para la anilla de remolque.

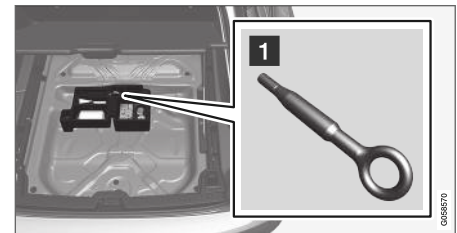
**Montaje de la anilla de remolque**

- 1 Saque la anilla de remolque que está en el taco de gomaespuma situado debajo del suelo en el compartimento de carga.

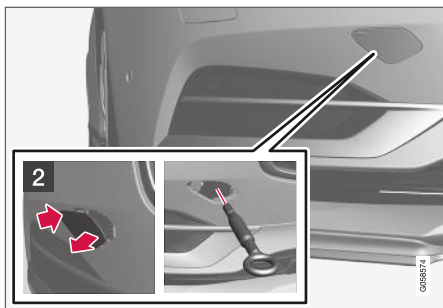

**2** Delante: Retire la tapa de protección - presione sobre la marca con un dedo.

> La tapa gira entorno a su línea central y puede desprenderse.

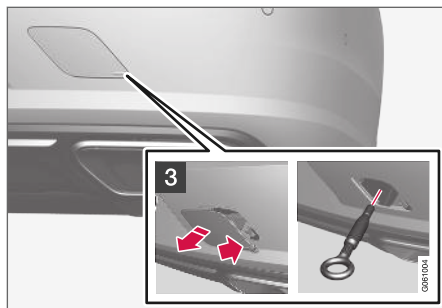

**3** Detrás: Retire la tapa de protección. Pulse la señal con un dedo y pliegue al mismo tiempo el lado o la esquina contraria con ayuda de una moneda o similar.

> La tapa gira entorno a su línea central y puede desprenderse.

4. Enrosque el extremo de la anilla de remolque hasta que haga tope. Gire la anilla hasta que quede bien apretada, por ejemplo, atraviésela con la llave para tornillos de rueda\* para hacer palanca.



**!** **IMPORTANTE**

Es importante atornillar debidamente la anilla de remolque hasta que haga tope.

Desmontar la anilla de remolque:

- Después de utilizar la anilla de remolque, desmóntela y guárdela en su sitio.

Finalice colocando la tapa de protección en el parachoques.

La anilla de remolque puede utilizarse para subir el automóvil a un vehículo grúa con caja. La posición y altura libre sobre el suelo del automóvil determinarán si es o no posible.

Si la inclinación de la rampa del vehículo grúa es excesiva o la altura libre bajo el automóvil es insuficiente, este puede resultar dañado si se intenta subir con ayuda de la anilla de remolque.

Eleve en caso necesario el vehículo utilizando el elevador de la grúa, no utilice la anilla de remolque.

### PRECAUCIÓN

Está prohibido permanecer detrás de la grúa cuando se sube el automóvil a la camilla.

### IMPORTANTE

La anilla de remolque sólo está prevista para remolcar por la carretera, **no** para rescatar vehículos atascados o caídos a la cuneta. Solicite asistencia profesional para este tipo de operaciones.

### Información relacionada

- Remolque (p. 516)
- Servicio de grúa (p. 519)
- Kit de herramientas (p. 597)

## Servicio de grúa

Al transportar el automóvil, este se desplaza con la ayuda de otro vehículo.

Solicite asistencia profesional para este tipo de operaciones.

La anilla de remolque puede utilizarse para subir el automóvil a un vehículo grúa con caja.

**Se aplica a vehículos con control de nivel\***: Si el vehículo está equipado con suspensión neumática, esta debe desconectarse antes de elevarlo. Desconecte la función en la pantalla central.

1. Pulse **Ajustes** en la vista superior.
2. Pulse **My Car** → **Freno de estacionamiento y suspensión**.
3. Seleccione **Desactivar control de nivelado**.

La posición del vehículo y su altura libre sobre el suelo determina si es posible subir el vehículo a la caja de un camión. Si la inclinación de la rampa del vehículo grúa es excesiva o la altura libre sobre el suelo del automóvil es insuficiente, el vehículo puede sufrir daños en el intento de subirlo. En ese caso, el vehículo debe elevarse con el equipo de izado de la grúa.

### PRECAUCIÓN

Está prohibido permanecer detrás de la grúa cuando se sube el automóvil a la camilla.

### IMPORTANTE

La anilla de remolque sólo está prevista para remolcar por la carretera, **no** para rescatar vehículos atascados o caídos a la cuneta. Solicite asistencia profesional para este tipo de operaciones.

### IMPORTANTE

Observe que, al transportar el automóvil con grúa, las ruedas deben girar siempre hacia adelante.

### Información relacionada

- Montaje y desmontaje de la anilla de remolque (p. 517)

## HomeLink®\*23

HomeLink®24 es un mando a distancia programable, integrado en el sistema eléctrico del automóvil que puede controlar a distancia hasta tres dispositivos diferentes (por ejemplo, la apertura de la puerta del garaje, el sistema de alarma, la iluminación interior y exterior de la vivienda, etc.) y por tanto reemplazar a los mandos a distancia correspondientes.

### Generalidades

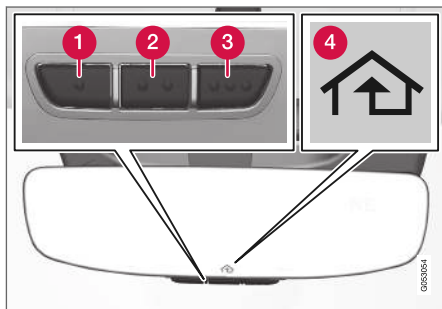

La imagen es esquemática: el diseño puede variar.

- 1 Botón 1
- 2 Botón 2

3 Botón 3

4 Luz de indicación

HomeLink® se suministra integrado en el retrovisor interior. El panel de HomeLink® consta de tres botones programables y de un indicador luminoso en el espejo.

Para más información sobre HomeLink®, visite: [www.HomeLink.com](http://www.HomeLink.com), [www.youtube.com/HomeLinkGentex](http://www.youtube.com/HomeLinkGentex) o llame al 00 8000 466 354 65 (o al número de pago +49 6838 907 277)<sup>25</sup>.

Guarde los mandos a distancia originales para futuras programaciones (por ejemplo, al cambiar de automóvil o para utilizarlo en otro vehículo). Se recomienda también borrar la programación de los botones cuando se venda el automóvil.

### Información relacionada

- Utilización de HomeLink (p. 522)
- Programar HomeLink®\* (p. 520)
- Homologación de HomeLink®\* (p. 523)

## Programar HomeLink®\*26

Siga estas instrucciones para programar HomeLink®, restablecer toda la programación o volver a programar botones concretos.

### **i** NOTA

En algunos vehículos, el encendido debe estar conectado o en el "modo de accesorios" para poder programar o utilizar el HomeLink®. Conviene colocar pilas nuevas en el mando a distancia que va sustituirse por el HomeLink® para agilizar la programación y mejorar la emisión de la señal de radio. Los botones del HomeLink® deben restituirse antes de la programación.

### **!** PRECAUCIÓN

Mientras se programa el HomeLink®, puede activarse la puerta del garaje o el portal que se está programando. Asegúrese por tanto de que no haya nadie en las proximidades de la puerta o el portal durante la programación. El vehículo debe situarse fuera del garaje durante la programación del dispositivo de apertura de puertas de garaje.

<sup>23</sup> Algunos mercados.

<sup>24</sup> HomeLink y el símbolo HomeLink son marcas registradas de Gentex Corporation.

<sup>25</sup> Observe que, dependiendo del operador, el número gratuito tal vez no esté disponible.

<sup>26</sup> Algunos mercados.

1. Oriente el mando a distancia hacia el botón HomeLink® a programar y manténgalo a unos 2-8 cm (cerca de 1-3") del botón. No tape la luz de indicación del HomeLink®.

**Observe:** Algunos mandos a distancia pueden programar HomeLink® mejor a una distancia de unos 15-20 cm (aprox. 6-12"). Tenga en cuenta esto si hay problemas con la programación.

2. Pulse y mantenga pulsados tanto el botón del mando a distancia como el botón de HomeLink® que se va a programar.

3. No suelte los botones hasta que el indicador luminoso pase de parpadear lentamente (aprox. 1 vez por segundo) a parpadear rápidamente (aprox. 10 veces por segundo) o a encenderse con luz fija.

> **Si se enciende con luz fija:** Indica que la programación ha concluido. Pulse el botón programado 2 veces para activarlo.

**Si parpadea rápidamente:** El dispositivo que se va a programar con HomeLink® probablemente dispone de una función de seguridad que requiere pasos adicionales. Pruebe a pulsar el botón programado 2 veces para ver si funciona la programación. Si no, continúe con los siguientes pasos.

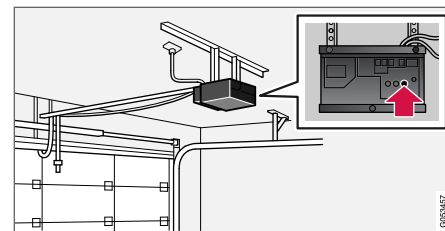

4. Busque el botón de aprendizaje<sup>27</sup> en el receptor de, por ejemplo, la puerta del garaje. Suele estar situado cerca de la sujeción de la antena en el receptor.
5. Pulse y suelte el botón de aprendizaje del receptor una vez. La programación debe finalizarse en el plazo de 30 segundos después de pulsar el botón.
6. Pulse y suelte el botón de HomeLink® que debe programarse. Repita una segunda vez la secuencia de pulsar, mantener pulsado y soltar y, según el modelo del receptor, incluso una tercera vez.
  - > La programación está lista y la puerta del garaje, el portal, etc. debe activarse cuando se pulsa el botón programado.

Si tiene problemas de programación, contacte con HomeLink® en: [www.HomeLink.com](http://www.HomeLink.com), [www.youtube.com/HomeLinkGentex](http://www.youtube.com/HomeLinkGentex) o llame a

<sup>27</sup> La denominación y el color del botón varía dependiendo de cada fabricante.

- ◀◀ 00 8000 466 354 65 (o el número de pago +49 6838 907 277)<sup>28</sup>.

### Volver a programar un botón concreto

Para programar un solo botón del HomeLink®, proceda de la siguiente manera:

1. Pulse el botón escogido y manténgalo presionado aproximadamente 20 segundos.
2. Cuando el indicador luminoso de HomeLink® empiece a parpadear lentamente se puede programar de la forma habitual.

**Observe:** Si el botón que debe programarse no se programa con una nueva unidad, volverá a la programación guardada anteriormente.

### Restablecer los botones del HomeLink®

Solo permite restablecer todos los botones de HomeLink® al mismo tiempo, no botones concretos uno por uno. Los botones concretos solo se pueden reprogramar.

- Pulse y mantenga pulsados los botones exteriores (1 y 3) de HomeLink® aproximadamente 10 segundos.
  - > Cuando el indicador luminoso pasa de una luz constante a empezar a parpadear, quiere decir que los botones han quedado restablecidos y que están listos para ser programados de nuevo.

### Información relacionada

- Utilización de HomeLink (p. 522)
- HomeLink®\* (p. 520)
- Homologación de HomeLink®\* (p. 523)

### Utilización de HomeLink

Una vez haya programado el HomeLink®, éste puede utilizarse en lugar de los diferentes mandos a distancia originales.

Pulse el botón programado. La puerta del garaje, el portal, el sistema de alarma, etc. se activa (puede tardar unos segundos). Si el botón se mantiene pulsado más de 20 segundos, se iniciará la reprogramación. La luz indicadora se enciende o empieza a destellar cuando se pulsa el botón. Los mandos a distancia originales se pueden seguir utilizando junto con el HomeLink® si así lo desea.



#### NOTA

Si el encendido está desconectado, el HomeLink® funcionará durante 30 minutos después de abrir la puerta del conductor.



#### PRECAUCIÓN

- Si se usa HomeLink® para manejar la puerta de un garaje o una verja, compruebe que no haya nadie en las proximidades de la puerta o verja durante su movimiento.
- No utilice el HomeLink® en puertas de garaje que no tengan un paro de seguridad con retroceso.

<sup>28</sup> Observe que, dependiendo del operador, el número gratuito tal vez no esté disponible.



### Información relacionada

- HomeLink®\* (p. 520)
- Programar HomeLink®\* (p. 520)
- Homologación de HomeLink®\* (p. 523)

### Homologación de HomeLink®\*<sup>29</sup>

#### Homologación para la UE

Gentex Corporation declara por la presente que HomeLink® Modelo UAHL5 se ajusta a la Directiva sobre equipos radioeléctricos 2014/53/UE.

Bandas de frecuencia dentro de las que el equipo radioeléctrico funciona:

- 433.05MHz-434.79MHz <10mW E.R.P.
- 868.00MHz-868.60MHz <25mW E.R.P.
- 868.70MHz-868.20MHz <25mW E.R.P.
- 869.40MHz-869.65MHz <25mW E.R.P.
- 869.70MHz-870.00MHz <25mW E.R.P.

Dirección del titular de la licencia: Gentex Corporation, 600 North Centennial Street, Zeeland MI 49464, Estados Unidos

Para obtener más información, visite [support.volvocars.com](http://support.volvocars.com).

#### Información relacionada

- HomeLink®\* (p. 520)

### Brújula

En la esquina superior derecha del retrovisor hay un display que indica el rumbo del automóvil.



Retrovisor con brújula.

Aparecen ocho puntos cardinales con abreviaturas en inglés: **N** (norte), **NE** (noroeste), **E** (este), **SE** (sudeste), **S** (sur), **SW** (suroeste), **W** (oeste) y **NW** (noroeste).

#### Información relacionada

- Conectar y desconectar la brújula (p. 524)
- Calibrar la brújula (p. 524)

<sup>29</sup> Algunos mercados.

## Conectar y desconectar la brújula

En la esquina superior derecha del retrovisor hay un display que indica el rumbo del automóvil.

## Activar y desactivar la brújula

La brújula se activa automáticamente al arrancar el vehículo.

Para desconectar o conectar la brújula manualmente:

- Pulse el botón situado en la parte inferior del retrovisor utilizando, por ejemplo, un clip.

## Información relacionada

- Brújula (p. 523)
- Calibrar la brújula (p. 524)

## Calibrar la brújula

La tierra está dividida en 15 zonas magnéticas. La brújula debe calibrarse si el automóvil se desplaza entre varias zonas magnéticas.

Procedimiento de calibrado:

1. Detenga el automóvil en una gran superficie abierta sin construcciones de acero ni cables de alta tensión.
2. Arranque el automóvil, desconecte todos los equipos eléctricos (climatizador, limpiaparabrisas, etc.) y compruebe que están cerradas todas las puertas.

### **NOTA**

El calibrado puede fracasar o no efectuarse si no se apagan los equipos eléctricos.

3. Mantenga presionado el botón de la parte inferior del retrovisor durante aproximadamente 3 segundos (utilice, por ejemplo, un clip). Aparece el número de la zona magnética que corresponde.

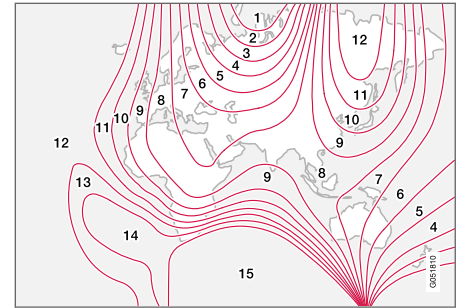

Zonas magnéticas.

4. Pulse varias veces el botón hasta que se indique la zona magnética (1-15) que desea programar, consulte el mapa de zonas magnéticas de la brújula.
5. Espere a que la pantalla vuelva a mostrar el signo **C** o mantenga pulsado el botón situado en la parte inferior del retrovisor durante aproximadamente 6 segundos hasta que se muestre el signo **C**.
6. Conduzca despacio en un círculo a una velocidad de como máximo 10 km/h (6 mph) hasta que aparezca en el display una dirección de la brújula, lo cual indica que el calibrado está listo. Conduzca a continuación 2 vueltas más para afinar el calibrado.

7. **Vehículos con calefacción eléctrica en parabrisas\***: Si se muestra en la pantalla el signo **C** cuando se conecta la calefacción eléctrica del parabrisas, realice el calibrado según el punto 6 con la calefacción eléctrica del parabrisas activada.
8. Repita este procedimiento en caso necesario.

#### **Información relacionada**

- Brújula (p. 523)
- Conectar y desconectar la brújula (p. 524)



SONIDO, MULTIMEDIA E INTERNET

## Audio, multimedia e Internet

El sistema de audio y multimedia se compone de reproductor de medios y radio. También puede conectarse un teléfono a través de Bluetooth para uso de la función de manos libres o para reproducir música de forma inalámbrica en el vehículo. Con el automóvil conectado a internet también pueden usarse aplicaciones de reproducción multimedia.

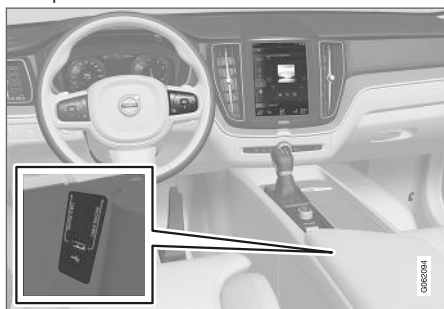

Visión general del sonido y medios audiovisuales

Controle las funciones con la voz, el teclado del volante o la pantalla central. El número de altavoces y amplificadores depende del sistema de sonido con el que está equipado el vehículo.

### Actualización de sistema

El sistema de sonido y multimedia se mejora continuamente. Cuando el automóvil está conectado a Internet, es posible recibir actualizaciones del sistema para que el funcionamiento sea óptimo, consulte [support.volvocars.com](http://support.volvocars.com).

### Información relacionada

- Reproductor de medios (p. 539)
- Radio (p. 532)
- Teléfono (p. 554)
- Automóvil conectado a Internet\* (p. 563)
- Aplicaciones (p. 530)
- Control por voz (p. 149)
- Posiciones de encendido (p. 454)
- Distracciones del conductor (p. 43)
- Gestionar las actualizaciones del sistema mediante el Centro de Descargas (p. 635)
- Contratos de licencia de audio y multimedia (p. 573)

## Ajustes del sonido

El sistema de sonido está programado para una reproducción óptima del sonido pero puede adaptarse según sus necesidades.

El volumen se regula normalmente con el control de volumen debajo de la pantalla central o en el teclado derecho del volante. Esto se aplica, por ejemplo, a la reproducción de música, la radio, las llamadas telefónicas en curso y los mensajes de tráfico activos.

### Reproducción óptima del sonido

El sistema de sonido está precalibrado para ofrecer una reproducción óptima del sonido mediante el procesamiento digital de la señal. Este calibrado tiene en cuenta los altavoces, los amplificadores, la acústica del habitáculo, la posición del que escucha, etc. en todas las combinaciones de modelos de automóvil y sistemas de sonido. El sistema ofrece también un calibrado dinámico que toma en consideración la posición del control de volumen y la velocidad del automóvil.

### Ajustes de sonido a su gusto

En la vista superior, entrando en **Ajustes** → **Sonido** se pueden seleccionar los siguientes ajustes:

- **Tono** - ajuste personal, por ejemplo, de los graves, los agudos y el ecualizador.
- **Balance** - equilibrio entre los altavoces izquierdos y derechos y equilibrio entre los altavoces delanteros y traseros.
- **Volúmenes del sistema** - regula el volumen de los distintos sistemas del automóvil, por ejemplo **Sistema de voz**, **Asistente Aparcam.** y **Tono del teléfono**.

### Experiencia sonora\*



Recree la acústica de la Ópera de Gotemburgo.

**Experiencia de sonido** se abre desde la vista de aplicaciones de la pantalla central y da acceso a más ajustes de sonido. Pueden realizarse los ajustes siguientes:

- **Estudio** - el sonido se puede optimizar para el **Conductor**, **Todos** y **Trasero**.
- **Escenario** - modo de sonido envolvente con ajuste de la intensidad y la sensación envolvente.
- **Sala conciertos** - reproduce el sonido con la acústica del auditorio de Gotemburgo.

### Atenuación activa del sonido\*

Algunos vehículos están equipados con una función de insonorización activa que reduce el ruido del motor en el habitáculo con ayuda del sistema de sonido. En el techo del vehículo hay micrófonos que detectan ruido molesto y el sistema de sonido transmite ondas que amortiguan el ruido.

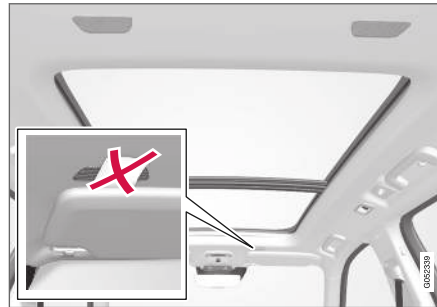

Micrófonos en el techo del vehículo.

**i** **NOTA**  
No cubra los micrófonos del automóvil.

### Información relacionada

- Reproductor de medios (p. 539)
- Ajustes del control por voz (p. 153)
- Ajustes del teléfono (p. 562)
- Audio, multimedia e Internet (p. 528)
- Automóvil conectado a Internet\* (p. 563)

## Aplicaciones

En la vista de aplicaciones se encuentran aplicaciones (apps) que dan acceso a algunos de los servicios del automóvil.

Deslice el dedo por la pantalla central de derecha a izquierda<sup>1</sup> para llegar a la vista de aplicaciones desde la vista inicial. Aquí están las aplicaciones que se han descargado pero también las aplicaciones con funciones integradas, por ejemplo **Radio FM**.



Vista de aplicaciones (figura genérica: las aplicaciones básicas varían según el mercado y el modelo)

Algunas aplicaciones básicas están siempre disponibles. Cuando el automóvil está conectado a Internet es posible descargar más aplicaciones, por ejemplo, radio web y servicios de música.

Algunas aplicaciones solo pueden emplearse si el automóvil está conectado a Internet.

Inicie una aplicación pulsando sobre ella en la vista de aplicaciones de la pantalla central.

### Información relacionada

- Descargar aplicaciones (p. 531)
- Actualizar aplicaciones (p. 531)
- Eliminar aplicaciones (p. 532)
- Apple® CarPlay®\* (p. 548)
- Android Auto\* (p. 552)
- Automóvil conectado a Internet\* (p. 563)
- Espacio de almacenamiento en el disco duro (p. 572)
- Condiciones de uso e intercambio de datos (p. 570)

<sup>1</sup> Se aplica a vehículos con el volante a la izquierda. En vehículos con volante a la derecha, pase el dedo en sentido contrario.



## Descargar aplicaciones

Cuando el automóvil está conectado a Internet es posible descargar nuevas aplicaciones.

### **i** NOTA

La descarga de datos puede afectar a otros servicios de transmisión de datos, por ejemplo, la radio web. Si el efecto en otros servicios resulta molesto, la descarga puede cancelarse. Si no, puede ser conveniente desconectar o cancelar otros servicios.

### **i** NOTA

Al descargar con el teléfono, preste especial atención a los costes del tráfico de datos.

1. Abra la aplicación **Centro de descargas** en la vista de aplicaciones.



2. Seleccione **Nuevas apps** para abrir una lista de aplicaciones disponibles que no están instaladas en el vehículo.

3. Pulse en la línea de una aplicación para expandir la lista y obtener más información sobre la aplicación.
4. Seleccione **Instalar** para iniciar la descarga y la instalación de una aplicación deseada.
  - > Se indica el estado de la descarga y la instalación mientras esta está en marcha.
 

Si no puede iniciarse por el momento la descarga, se muestra un mensaje. La aplicación continuará en la lista y es posible intentar iniciar de nuevo una descarga.

### Interrumpir la descarga

- Pulse **Cancelar** para interrumpir una descarga.

Observe que solo puede interrumpirse la descarga; cuando se ha iniciado la fase de instalación, esta no puede interrumpirse.

### Información relacionada

- Aplicaciones (p. 530)
- Actualizar aplicaciones (p. 531)
- Eliminar aplicaciones (p. 532)
- Automóvil conectado a Internet\* (p. 563)
- Gestionar las actualizaciones del sistema mediante el Centro de Descargas (p. 635)
- Espacio de almacenamiento en el disco duro (p. 572)

## Actualizar aplicaciones

Cuando el automóvil está conectado a Internet es posible actualizar aplicaciones.

### **i** NOTA

La descarga de datos puede afectar a otros servicios de transmisión de datos, por ejemplo, la radio web. Si el efecto en otros servicios resulta molesto, la descarga puede cancelarse. Si no, puede ser conveniente desconectar o cancelar otros servicios.

### **i** NOTA

Al descargar con el teléfono, preste especial atención a los costes del tráfico de datos.

Si se utiliza una aplicación durante una actualización, la aplicación volverá a iniciarse para finalizar la instalación.

### Actualizar todos

1. Abra la aplicación **Centro de descargas** en la vista de aplicaciones.

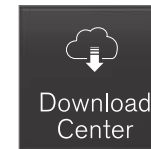

2. Seleccione **Instalar todo**.
  - > La actualización se inicia.



## « Actualizar algunos

1. Abra la aplicación **Centro de descargas** en la vista de aplicaciones.
2. Seleccione **Actualiz. aplicaciones** para abrir una lista con todas las actualizaciones disponibles.
3. Busque la aplicación en cuestión y seleccione **Instalar**.
  - > La actualización se inicia.

### Información relacionada

- Aplicaciones (p. 530)
- Descargar aplicaciones (p. 531)
- Eliminar aplicaciones (p. 532)
- Gestionar las actualizaciones del sistema mediante el Centro de Descargas (p. 635)
- Automóvil conectado a Internet\* (p. 563)

## Eliminar aplicaciones

Cuando el automóvil está conectado a Internet es posible desinstalar aplicaciones.

Para poder llevar a cabo la desinstalación, la aplicación que se utiliza debe finalizarse.

1. Abra la aplicación **Centro de descargas** en la vista de aplicaciones.



2. Seleccione **Actualiz. aplicaciones** para abrir una lista con todas las actualizaciones instaladas.
3. Busque la aplicación en cuestión y seleccione **Desinstalar** para iniciar su desinstalación.
  - > Una vez desinstalada, la aplicación desaparece de la lista.

### Información relacionada

- Aplicaciones (p. 530)
- Descargar aplicaciones (p. 531)
- Actualizar aplicaciones (p. 531)
- Gestionar las actualizaciones del sistema mediante el Centro de Descargas (p. 635)
- Automóvil conectado a Internet\* (p. 563)

## Radio

El sistema permite escuchar las bandas de frecuencia AM y FM de la radio digital (DAB)\*.

Cuando el automóvil está conectado a Internet también se puede escuchar la radio por la web.



La radio puede controlarse con el control por voz, el teclado del volante o la pantalla central.

### Información relacionada

- Activar la radio (p. 533)
- Cambiar de banda de frecuencia y de emisora de radio (p. 534)
- Programar favoritos de radio (p. 535)
- Ajustes de radio (p. 536)
- Radio digital\* (p. 538)

- Radio RDS (p. 537)
- Automóvil conectado a Internet\* (p. 563)
- Control por voz de la radio y los medios audiovisuales (p. 152)
- Reproductor de medios (p. 539)

## Activar la radio

La radio se activa desde la vista de aplicaciones de la pantalla central.

1. Abra la banda de radio deseada (por ejemplo, **FM**) en la vista de aplicaciones.



2. Seleccione una emisora.

## Información relacionada

- Radio (p. 532)
- Buscar emisora de radio (p. 534)

- Cambiar de banda de frecuencia y de emisora de radio (p. 534)
- Programar favoritos de radio (p. 535)
- Ajustes de radio (p. 536)
- Control por voz de la radio y los medios audiovisuales (p. 152)

## Cambiar de banda de frecuencia y de emisora de radio

A continuación se facilitan instrucciones para cambiar de banda de frecuencia de radio, de lista dentro de una banda de frecuencia y de emisora dentro de una lista.

### Cambiar banda de radio

Deslice el dedo para abrir la vista de aplicaciones en la pantalla central y seleccione la banda de frecuencia de radio que prefiera (por ejemplo, FM), o abra el menú de aplicaciones de la pantalla del conductor con el teclado derecho del volante y realice su selección.

### Cambiar lista en la banda de radio

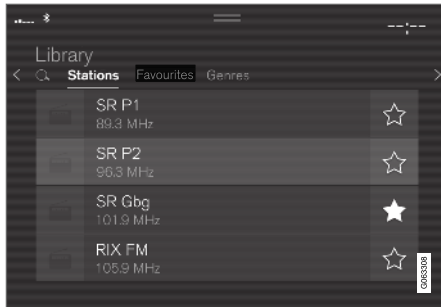

1. Pulse **Biblioteca**.

2. Seleccione reproducción de **Emisoras**, **Favoritos**, **Géneros** o **Grupos**<sup>2</sup>.
3. Pulse la emisora que desee en la lista.

**Favoritos** - reproduce solo los canales favoritos seleccionados.

**Géneros** - Se transmiten solamente los canales de radio con el género o el tipo de programación seleccionado, por ejemplo, pop o música clásica.

### Cambiar de emisora de radio en lista seleccionada

- Pulse **◀◀** o **▶▶** debajo de la pantalla central o en el teclado derecho del volante.
- > Se desplaza un paso en la lista de reproducción seleccionada.

También se puede cambiar la emisora de radio en la lista seleccionada a través de la pantalla central.

### Información relacionada

- Radio (p. 532)
- Buscar emisora de radio (p. 534)
- Control por voz de la radio y los medios audiovisuales (p. 152)
- Programar favoritos de radio (p. 535)
- Ajustes de radio (p. 536)
- Menú de aplicaciones en la pantalla del conductor (p. 105)

## Buscar emisora de radio

La radio elabora automáticamente una lista con las emisoras locales que transmiten con señales más intensas.

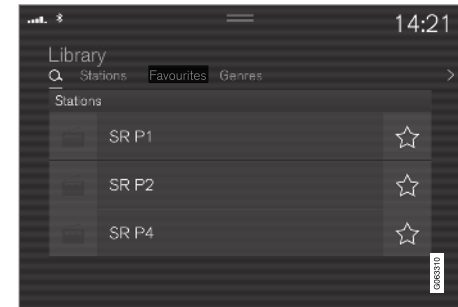

Las posibilidades de búsqueda dependen de la banda de radio elegida:

- AM - emisoras y frecuencias.
- FM - emisoras, géneros y frecuencias.
- DAB\* - grupos y emisoras.

1. Pulse **Biblioteca**.
2. Pulse **🔍**.
  - > Se abre la vista de búsqueda con el teclado.

<sup>2</sup> Solo radio digital (DAB\*).

3. Escriba la palabra de búsqueda.
  - > La búsqueda se realiza cada vez que se introduce un carácter y los resultados aparecen clasificados.

### Búsqueda manual de emisoras



Cuando se pasa a búsqueda manual de emisoras, la radio deja de cambiar automáticamente de frecuencia si la recepción es deficiente.

- Pulse en **Sintonizar manual**, accione el mando o presione en **◀◀** o **▶▶**. Con una pulsación prolongada la búsqueda saltará a la siguiente emisora disponible dentro de esa banda de frecuencia. También podrá utilizar el teclado derecho del volante.

### Información relacionada

- Radio (p. 532)
- Activar la radio (p. 533)

- Cambiar de banda de frecuencia y de emisora de radio (p. 534)
- Control por voz de la radio y los medios audiovisuales (p. 152)
- Ajustes de radio (p. 536)

### Programar favoritos de radio

Se puede añadir un canal de radio en la aplicación **Favoritos de radio** y en la lista de favoritos de la banda de frecuencia de radio (por ejemplo, FM). A continuación figuran instrucciones para añadir y borrar favoritos.

### Favoritos de radio



Los favoritos de la radio muestra favoritos guardados en todas las bandas de radio.

1. Abra la aplicación **Favoritos de radio** en la vista de aplicaciones.
2. Pulse la emisora que desee en la lista para escucharla.

### Añadir y borrar favoritos de radio

- Pulse **☆** para añadir o borrar un canal de radio en la lista de favoritos de la banda de radio y en favoritos de radio.

Cuando se guarda un favorito en una lista de emisoras, la radio buscará automáticamente la mejor frecuencia. Pero si un favorito se guarda desde una búsqueda de emisora manual, la radio no cambia de forma automática a una frecuencia de mayor intensidad.

- ◀◀ Al eliminar un favorito, este se eliminará también de la lista de favoritos de la banda de radio respectiva.

### Información relacionada

- Radio (p. 532)
- Activar la radio (p. 533)
- Buscar emisora de radio (p. 534)
- Cambiar de banda de frecuencia y de emisora de radio (p. 534)
- Control por voz de la radio y los medios audiovisuales (p. 152)
- Ajustes de radio (p. 536)
- Menú de aplicaciones en la pantalla del conductor (p. 105)

### Ajustes de radio

Existen diversas funciones de radio que se pueden activar y desactivar.

### Interrumpir los mensajes de tráfico

Cuando se transmite, por ejemplo, un mensaje de tráfico, este puede interrumpirse temporalmente pulsando  en el teclado derecho del volante o **Cancelar** en la pantalla central.

### Activar o desactivar funciones de la radio

Despliegue la vista superior y seleccione **Ajustes** → **Medios** y la banda de frecuencia deseada para ver las funciones disponibles.

### Radio AM/FM

- **Mostrar información de emisión:** muestra información sobre el contenido del programa, los artistas, etc.
- **Bloquear nombre de programa:** se selecciona para que el nombre del servicio no se desplace de forma continua y la presentación se congele después de 20 segundos.
- **Seleccionar avisos:**
  - **Interrupciones locales:** interrumpe la reproducción de medios audiovisuales en curso y transmite información sobre problemas de tráfico en las proximidades. La reproducción de la fuente de medios anterior se reanuda una vez finalizado el mensaje. La función **Interrupciones locales** es una limi-

tación geográfica de la función **Avisos de tráfico**. La función **Avisos de tráfico** debe estar conectada al mismo tiempo.

- **Noticias** : interrumpe la reproducción de medios audiovisuales en curso y transmite noticias. La reproducción de la fuente de medios anterior se reanuda cuando termina la transmisión de noticias.

- **Alarma:** interrumpe la reproducción de medios audiovisuales en curso y transmite avisos sobre accidentes graves y catástrofes naturales. La reproducción de la fuente de medios anterior se reanuda una vez finalizado el mensaje.

- **Avisos de tráfico:** interrumpe la reproducción de medios audiovisuales en curso y transmite información sobre problemas de tráfico. La reproducción de la fuente de medios anterior se reanuda una vez finalizado el mensaje.

**DAB\* (radio digital)**

- **Ordenar servicios:** selecciona de la manera en que se van a clasificar los canales. Bien por orden alfabético o por número de servicio.
  - **Conexión DAB a DAB:** inicia la función de enlace dentro de DAB. Si se pierde la recepción de un canal de radio, se busca automáticamente otro en otro grupo de canales (ensamble).
  - **Transferencia DAB a FM:** inicia la función de enlace entre DAB y FM. Si se pierde la recepción de un canal de radio, se buscará automáticamente una frecuencia alternativa de FM.
  - **Mostrar información de emisión:** selección para mostrar radiotexto o partes seleccionadas de radiotexto, por ejemplo, artista.
  - **Mostrar imágenes relac. con programas:** selecciona si deben mostrarse o no en la pantalla las imágenes de diferentes programas.
  - **Seleccionar avisos:** selecciona el tipo de mensajes que deben recibirse cuando DAB está activado. Los mensajes seleccionados interrumpen la reproducción del medio y transmite el mensaje. La reproducción de la fuente de medios anterior se reanuda una vez finalizado el mensaje.
- **Alarma:** interrumpe la reproducción de medios audiovisuales en curso y transmite

avisos sobre accidentes graves y catástrofes naturales. La reproducción de la fuente de medios anterior se reanuda una vez finalizado el mensaje.

- **Anuncio de tráfico:** se recibe información sobre problemas de tráfico.
- **Últimas noticias:** se reciben noticias.
- **Aviso transporte:** se recibe información sobre el transporte público, por ejemplo, horarios de transbordadores y de trenes.
- **Advertencia/Servicios:** se recibe información sobre incidentes de menor importancia que los de la Función de alarma, por ejemplo, cortes de corriente.

**Información relacionada**

- Radio (p. 532)
- Radio digital\* (p. 538)
- Símbolos en la barra de estado de la pantalla central (p. 127)

**Radio RDS**

RDS (Radio Data System) hace que la radio cambie automáticamente a la emisora con la señal más potente. RDS permite obtener información de tráfico y buscar determinados tipos de programación.

RDS vincula varias emisoras FM en una red común. Una emisora de FM de una red de este tipo transmite información que proporciona a una radio RDS las siguientes funciones:

- Cambio automático a una emisora más potente si la recepción en la zona es deficiente.
- Búsqueda de programas preferidos, por ejemplo tipos de programa o información de tráfico.
- Recepción de datos de texto sobre el programa de radio transmitido.

**i NOTA**

Algunas emisoras de radio no emplean RDS, o bien sólo una parte de las funciones de dicho sistema.

Cuando se transmiten noticias o informaciones de tráfico, la radio puede cambiar de emisora y la fuente de sonido puede interrumpirse. Por ejemplo, si está activo el reproductor de CD\*, éste se situará en modo de pausa. La radio vuelve a la anterior fuente de sonido y volumen cuando deja



◀ de emitirse la programación ajustada. Para cancelar antes, pulse  en el teclado derecho del volante o pulse **Cancelar** en la pantalla central.

### Información relacionada

- Radio (p. 532)
- Ajustes de radio (p. 536)

### Radio digital\*

La radio digital (DAB<sup>3</sup>) es un sistema de transmisión digital de la radio. La radio admite DAB, DAB+ y DMB<sup>4</sup>.



La radio puede controlarse con el control por voz, el teclado del volante o la pantalla central.



La aplicación de la radio digital se inicia en la vista de aplicaciones de la pantalla central.

La radio digital se reproduce de la misma forma que otras bandas de frecuencia de radio, por ejemplo, FM. Además de la posibilidad de seleccionar la reproducción desde **Emisoras**, **Favoritos** y **Géneros**, también existe la opción de efectuar la selección desde subcanales y **Grupos**. Ensemble es un conjunto de canales de radio (grupo de canales) que emite en la misma frecuencia.

Cuando la emisora transmite su logotipo, este se descarga y se muestra junto con el nombre de la emisora (la duración de la descarga varía).

### Subcanales DAB

Los componentes secundarios se denominan a menudo subcanales. Estos son temporales y pueden contener, por ejemplo, traducciones del programa principal a otros idiomas. Los subcanales se indican con un símbolo de flecha en la lista de emisoras.

### Información relacionada

- Enlace entre la FM y la radio digital\* (p. 539)
- Cambiar de banda de frecuencia y de emisora de radio (p. 534)
- Buscar emisora de radio (p. 534)
- Programar favoritos de radio (p. 535)
- Control por voz de la radio y los medios audiovisuales (p. 152)
- Ajustes de radio (p. 536)

<sup>3</sup> Digital Audio Broadcasting  
<sup>4</sup> Digital Multimedia Broadcasting



## Enlace entre la FM y la radio digital\*

Esta función conlleva que la radio digital (DAB) puede ir de un canal con una recepción deficiente o sin recepción al mismo canal en otro grupo de canales con mejor recepción, dentro de la DAB y/o entre la DAB y la FM.

### Enlace DAB a DAB y DAB a FM

1. Pulse **Ajustes** en la vista superior.
2. Pulse **Medios** → **DAB**.
3. Marque y desmarque las casillas de **Conexión DAB a DAB** y/o **Transferencia DAB a FM** para conectar o desconectar las funciones correspondientes.

### Información relacionada

- Radio digital\* (p. 538)
- Radio (p. 532)
- Ajustes de radio (p. 536)

## Reproductor de medios

El reproductor multimedia puede reproducir sonido de un reproductor de CD\* o desde fuentes de audio externas conectadas a través del puerto USB o con Bluetooth. También puede reproducir vídeo a través de puerto USB.

Asimismo, al conectar el vehículo a internet, se puede escuchar radio web, audiolibros y servicios de música a través de aplicaciones.



El reproductor de medios se maneja desde la pantalla central, aunque varias de sus funciones pueden controlarse con el teclado derecho del volante o mediante control por voz.

La radio, también gestionada con el reproductor de medios, se describe en un apartado independiente.

### Información relacionada

- Reproducir medios (p. 540)
- Controlar y cambiar medios (p. 541)
- Buscar medio (p. 542)
- Aplicaciones (p. 530)
- Radio (p. 532)
- Reproductor de CD\* (p. 544)
- Vídeo (p. 544)
- Medios a través de Bluetooth® (p. 545)
- Medios a través de la entrada USB (p. 546)
- Automóvil conectado a Internet\* (p. 563)

## Reproducir medios

El reproductor de medios se controla desde la pantalla central. Varias de las funciones se pueden manejar también con el teclado derecho del volante o a través de control por voz.

Con el reproductor de medios se controla también la radio, la cual se describe en un capítulo aparte.

### Iniciar la fuente de medios



Vista de aplicaciones. (Figura genérica: las aplicaciones básicas varían según el mercado y el modelo).

#### CD\*

1. Insertar un disco CD.
2. Abra la aplicación **CD** en la vista de aplicaciones.
3. Seleccione lo que desea reproducir.
  - > Se inicia la reproducción.

### Memoria USB

1. Introduzca la memoria USB.
2. Abra la aplicación **USB** en la vista de aplicaciones.
3. Seleccione lo que desea reproducir.
  - > Se inicia la reproducción.

### Reproductor de mp3 y iPod®

#### **i** NOTA

Para iniciar la reproducción desde el iPod, debe utilizarse la aplicación de iPod (no el USB).

Cuando se utiliza iPod como fuente de sonido, el menú del sistema audiovisual adopta una estructura parecida a la del menú del propio reproductor de iPod.

1. Conecte la fuente de medios.
2. Inicie la reproducción en la fuente de medios conectada.
3. Abra la aplicación (**iPod**, **USB**) desde la vista de aplicaciones.
  - > Se inicia la reproducción.

### Equipo conectado con Bluetooth

1. Active Bluetooth en la fuente de medios.
2. Conecte la fuente de medios.
3. Inicie la reproducción en la fuente de medios conectada.
4. Abra la aplicación **Bluetooth** en la vista de aplicaciones.
  - > Se inicia la reproducción.

### Medios audiovisuales con conexión a Internet

Reproducir medios audiovisuales desde aplicaciones conectadas a Internet:

1. Conecte el automóvil a Internet.
2. Abra la aplicación en cuestión desde la vista de aplicaciones.
  - > Se inicia la reproducción.

Lea la sección específica sobre cómo descargar aplicaciones.

### Vídeo

1. Conecte la fuente de medios.
2. Abra la aplicación **USB** en la vista de aplicaciones.
3. Pulse el título de lo que desea reproducir.
  - > Se inicia la reproducción.

### Apple CarPlay

CarPlay se describe en otro apartado.

### Android Auto

Android Auto se describe en otro apartado.

### Información relacionada

- Gestionar el menú de aplicaciones en la pantalla del conductor (p. 106)
- Radio (p. 532)
- Controlar y cambiar medios (p. 541)
- Conexión de un dispositivo en la entrada USB (p. 546)
- Conectar un dispositivo por Bluetooth® (p. 546)
- Descargar aplicaciones (p. 531)
- Automóvil conectado a Internet\* (p. 563)
- Vídeo (p. 544)
- Apple® CarPlay®\* (p. 548)
- Android Auto\* (p. 552)
- Control por voz de la radio y los medios audiovisuales (p. 152)
- Formatos compatibles para medios audiovisuales (p. 570)

### Controlar y cambiar medios

La reproducción de los medios audiovisuales puede controlarse mediante el control por voz, el teclado del volante o la pantalla central.



El reproductor de medios puede controlarse con el control por voz, el teclado del volante o la pantalla central.

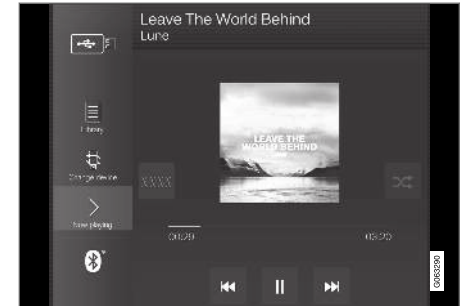

Volumen - gire el volante debajo de la pantalla central o pulse ▲ ▼ en el teclado derecho del volante para subir o bajar el nivel de sonido.

Reproducción/pausa - pulse la imagen del tema que se está reproduciendo, el botón físico situado debajo de la pantalla central o ○ en el teclado derecho del volante.

◀◀ Cambiar de pista o tema - pulse la pista que desee en la pantalla central, pulse ◀◀ o ▶▶ debajo de la pantalla central o en el teclado derecho del volante.

Bobinado, desplazamiento temporal - pulse el eje de tiempo en la pantalla central y arrastre en sentido lateral, o pulse y mantenga pulsado ◀◀ o ▶▶ debajo de la pantalla central o en el teclado derecho del volante.

Cambiar medio: Seleccione entre las fuentes anteriores de la aplicación, pulse en la aplicación deseada en la vista de aplicaciones o seleccione con el teclado derecho del volante a través del menú de aplicaciones .

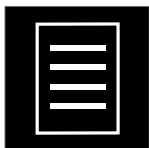

**Biblioteca** - pulse el botón para reproducir desde la biblioteca.



**Mezclar** - pulse el botón para mezclar el orden de reproducción.



**Similar** - pulse el botón para buscar música parecida en el equipo USB con ayuda de Gracenote o crear una lista de reproducción. La lista de reproducción puede contener un máximo de 50 temas.



**Cambiar disp.** - pulse el botón para alternar entre equipos USB cuando hay varios conectados.

### Información relacionada

- Reproductor de medios (p. 539)
- Buscar medio (p. 542)
- Ajustes del sonido (p. 528)
- Aplicaciones (p. 530)
- Gracenote® (p. 543)
- Control por voz de la radio y los medios audiovisuales (p. 152)

## Buscar medio

Es posible buscar por artista, compositor, títulos de canción, álbum, video, audiolibro, lista de reproducción y, cuando el automóvil está conectado a Internet, podcasts (medios digitales a través de Internet).

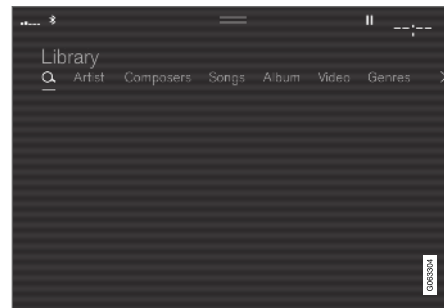

1. Pulse .
  - > Se abre la vista de búsqueda con el teclado.
2. Escriba la palabra de búsqueda.
3. Pulse **Buscar**.
  - > Se examinan los equipos conectados y los resultados aparecen clasificados.

Deslice el dedo en sentido lateral sobre la pantalla para ver cada categoría por separado.

### Información relacionada

- Reproductor de medios (p. 539)
- Automóvil conectado a Internet\* (p. 563)
- Reproducir medios (p. 540)
- Escribir caracteres, letras o palabras a mano en la pantalla central (p. 132)

### Gracenote®

Gracenote identifica el artista, el álbum, los títulos de las pistas y las imágenes correspondientes, lo cual se muestra durante la reproducción.

Gracenote MusicID® es un estándar de identificación musical.

1. Pulse **Ajustes** en la vista superior.
2. Pulse **Medios** → **Gracenote**®.
3. Seleccione ajustes de los datos de Gracenote:
  - **Búsqueda en línea con Gracenote**® - Busca el medio reproducido en la base de datos de Gracenotes.
  - **Resultados múltiples de Gracenote**® - opción de cómo deben mostrarse los datos Gracenote en caso de varios resultados de búsqueda.
    - 1 - se utilizan los datos originales del archivo.
    - 2 - se utilizan los datos de Gracenote.
    - 3 - Pueden seleccionarse datos Gracenote u originales.
  - **Ninguno** - no se muestra ningún resultado.

### Actualizar Gracenote

El contenido de la base de datos de Gracenote se actualiza de forma continua. Descargue la última actualización para optimizar las funciones.

Para información y descarga, véase [support.volvocars.com](http://support.volvocars.com).

### Información relacionada

- Reproducir medios (p. 540)
- Contratos de licencia de audio y multimedia (p. 573)

## Reproductor de CD\*

El reproductor de medios audiovisuales puede reproducir discos CD con archivos de sonido compatibles.

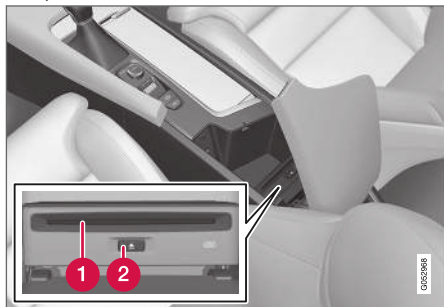

- 1 Ranura de introducción y expulsión de discos.
- 2 Botón de expulsión del disco.

### Información relacionada

- Reproducir medios (p. 540)
- Control por voz de la radio y los medios audiovisuales (p. 152)
- Formatos compatibles para medios audiovisuales (p. 570)

## Vídeo

Los vídeos de los dispositivos conectados por USB pueden visualizarse con el reproductor de medios.

Cuando el vehículo inicia su marcha deja de mostrarse imágenes. Solo podrá reproducirse audio. Las imágenes se volverán a visualizar al detenerse el automóvil.

La información acerca de formatos compatibles de medios audiovisuales se recoge en la sección correspondiente.

### Información relacionada

- Reproducir vídeo (p. 544)
- Reproducir DivX® (p. 545)
- Ajustes de vídeo (p. 545)
- Formatos compatibles para medios audiovisuales (p. 570)

## Reproducir vídeo

Los vídeos se reproducen mediante la aplicación **USB** de la vista de aplicaciones.

1. Conectar fuentes de medios audiovisuales (dispositivo USB).
2. Abra la aplicación **USB** en la vista de aplicaciones.
3. Pulse sobre el título que desea reproducir.  
> Se inicia la reproducción.

### Información relacionada

- Vídeo (p. 544)
- Reproducir DivX® (p. 545)
- Ajustes de vídeo (p. 545)
- Formatos compatibles para medios audiovisuales (p. 570)

## Reproducir DivX®

Este equipo certificado para DivX Certified® debe registrarse para poder reproducir películas VOD DivX compradas.

1. Pulse **Ajustes** en la vista superior.
2. Pulse **Vídeo → DivX® VOD** y traiga el código de registro.
3. Vaya a vod.divx.com para más información sobre cómo finalizar el registro.

### Información relacionada

- Vídeo (p. 544)
- Reproducir vídeo (p. 544)
- Ajustes de vídeo (p. 545)
- Formatos compatibles para medios audiovisuales (p. 570)

## Ajustes de vídeo

Se pueden modificar algunos ajustes de la reproducción de vídeos, por ejemplo, el idioma. Cuando el reproductor de imágenes está en modo de pantalla completa o abriendo la vista superior y pulsando **Ajustes → Vídeo**, puede ajustarse los siguiente; **Idioma del audio**, **Desactivado** y **Idioma de subtítulos**.

### Información relacionada

- Vídeo (p. 544)

## Medios a través de Bluetooth®

El reproductor multimedia del automóvil está equipado con tecnología Bluetooth, por lo que puede reproducir de manera inalámbrica archivos de sonido de dispositivos Bluetooth externos, como teléfonos móviles y tabletas. Para que el reproductor multimedia pueda reproducir archivos de audio de un dispositivo externo de forma inalámbrica, dicho dispositivo debe conectarse primero al automóvil con Bluetooth.

### Información relacionada

- Conectar un dispositivo por Bluetooth® (p. 546)
- Conectar un teléfono al automóvil con Bluetooth la primera vez (p. 555)
- Reproducir medios (p. 540)
- Formatos compatibles para medios audiovisuales (p. 570)

## Conectar un dispositivo por Bluetooth®

Conecte un dispositivo con Bluetooth® al automóvil para reproducir de forma inalámbrica medios audiovisuales y para proporcionar al vehículo conexión a Internet si es posible.

Muchos teléfonos en el mercado tienen actualmente tecnología inalámbrica Bluetooth®, pero todos no son totalmente compatibles con el vehículo. Para la compatibilidad, véase [support.volvocars.com](http://support.volvocars.com).

El modo de proceder para conectar un equipo de medios audiovisuales es el mismo que para conectar un teléfono al automóvil a través de Bluetooth®.

### Información relacionada

- Medios a través de Bluetooth® (p. 545)
- Conectar un teléfono al automóvil con Bluetooth la primera vez (p. 555)
- Reproducir medios (p. 540)

## Medios a través de la entrada USB

A través del puerto USB del automóvil se puede conectar al equipo de sonido una fuente de audio externa, por ejemplo, un iPod® o un reproductor de MP3.

Los dispositivos con pilas recargables se cargan durante su conexión por USB con el encendido en la posición I o II o el motor en marcha.

La lectura del contenido de la fuente externa resultará más rápida si solo contiene formatos compatibles. La entrada USB permite también la reproducción de archivos de vídeo.

Algunos reproductores MP3 tienen un sistema de archivos que no es compatible con el del automóvil.

### Información relacionada

- Conexión de un dispositivo en la entrada USB (p. 546)
- Reproducir medios (p. 540)
- Vídeo (p. 544)
- Posiciones de encendido (p. 454)
- Especificaciones técnicas de los dispositivos USB (p. 571)
- Apple® CarPlay®\* (p. 548)
- Android Auto\* (p. 552)

## Conexión de un dispositivo en la entrada USB

A través de alguno de los puertos USB del automóvil, se puede conectar al equipo de sonido una fuente de audio externa, por ejemplo, un iPod® o un reproductor de MP3.

Al utilizar Apple CarPlay\* y Android Auto\*, el teléfono debe conectarse al puerto USB con marco blanco (en caso de que haya dos puertos USB).



Puertos USB (tipo A) en la consola del túnel. Coloque el cable hacia delante para evitar que quede aprisionado al cerrar la tapa.

V90CC Volvo Ocean Race también tiene puertos USB (tipo A) para cargar dispositivos<sup>5</sup> en la parte trasera de la consola del túnel y en el compartimento de carga.

<sup>5</sup> No es posible reproducir multimedia en el sistema audiovisual del automóvil a través de estos puertos. La carga puede presentar limitaciones para ciertos usos.



### Información relacionada

- Reproducir medios (p. 540)
- Medios a través de la entrada USB (p. 546)
- Reproductor de medios (p. 539)
- Especificaciones técnicas de los dispositivos USB (p. 571)
- Especificaciones técnicas de los dispositivos USB (p. 571)
- Apple® CarPlay®\* (p. 548)
- Android Auto\* (p. 552)

### TV\*6

Cuando el automóvil alcanza una determinada velocidad no aparecen imágenes, sin embargo, mientras tanto se escucha el sonido. La imagen reaparecerá cuando el vehículo esté casi o completamente parado.

La televisión se controla desde la pantalla central. Varias funciones puede controlarse también con el teclado derecho del volante o el reconocimiento de voz.

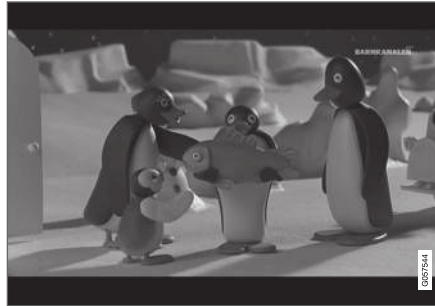

### Información relacionada

- Utilizar la TV\* (p. 547)
- Ajustes de la televisión\* (p. 548)

### Utilizar la TV\*7

La televisión se enciende desde la vista de aplicaciones. Pulse en la aplicación **TV** y seleccione un canal.

La televisión detecta automáticamente los canales con la mejor recepción.

#### Cambiar la lista de canales visibles

1. Pulse **Biblioteca**
2. Seleccione transmisión de **Canales de TV** o **Favoritos**.
3. Seleccione el canal que desee.

#### Modificar un canal en una lista seleccionada

- Pulse **⏮** o **⏭** debajo de la pantalla central o en el teclado del volante.
- > Se desplaza un paso en la lista de reproducción seleccionada

También se puede cambiar en la pantalla central.

#### Favoritos

Los canales de televisión pueden guardarse como favoritos:

- Pulse **☆** para añadir o borrar un canal en la lista de favoritos.

<sup>6</sup> Algunos mercados.

<sup>7</sup> Algunos mercados.

## « Guía de televisión

Hay una guía con información sobre los programas de televisión por un espacio de hasta 48 horas.

- Pulse **Guía** para mostrar la información sobre el programa de televisión.

### **i** NOTA

Si el vehículo se desplaza dentro del país, por ejemplo, de una ciudad a otra, no es seguro que **Favoritos** estén disponibles, ya que pueden haber modificado la frecuencia.

### **i** NOTA

El sistema solo admite transmisiones de televisión en países que transmiten MPEG-2 o MPEG-4 y que observan el estándar DVB-T/T2. El sistema no admite transmisiones analógicas.

## Información relacionada

- TV\* (p. 547)
- Ajustes de la televisión\* (p. 548)
- Control por voz de la radio y los medios audiovisuales (p. 152)
- Contratos de licencia de audio y multimedia (p. 573)

## Ajustes de la televisión\*<sup>8</sup>

Algunos ajustes puede realizarse tanto en la vista superior como cuando la televisión está en modo de pantalla completa.

Cuando la televisión está en modo de pantalla completa o abriendo la vista superior y pulsando

**Ajustes** → **Medios** → **TV**, puede ajustarse lo siguiente:

- **Idioma de subtítulos**
- **Idioma del audio**

## Formato pantalla

Pulsando **Formato de imagen**, es posible elegir el formato en que debe mostrarse la imagen de televisión.

1. **Auto** - La imagen de televisión se muestra en el formato en que se transmite.
2. **Autorrellenar** - la imagen de televisión se maximiza sin cortes de la imagen.

## Información relacionada

- TV\* (p. 547)
- Utilizar la TV\* (p. 547)
- Formatos compatibles para medios audiovisuales (p. 570)
- Restablecer los ajustes en la pantalla del conductor (p. 138)

## Apple® CarPlay®\*

CarPlay le permite escuchar música, llamar por teléfono, recibir instrucciones de conducción, enviar y recibir mensajes y utilizar Siri, todo ello mientras se mantiene concentrado en la conducción.

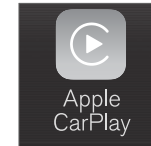

CarPlay es compatible con determinados dispositivos Apple. Si su automóvil aún no está provisto de CarPlay, existe la posibilidad de instalarlo posteriormente. Póngase en contacto con un concesionario



Volvo para instalar CarPlay.

Encontrará información sobre las aplicaciones que se admiten y los teléfonos compatibles en el sitio web de Apple: [www.apple.com/ios/carplay/](http://www.apple.com/ios/carplay/). El uso de aplicaciones no compatibles con CarPlay puede ocasionar a veces la interrupción de la conexión entre el iPhone y el vehículo. Recuerde que Volvo no se responsabiliza del contenido de CarPlay.

Cuando utiliza el sistema de navegación a través de CarPlay, la ruta no se mostrará ni en la pantalla del conductor ni en la pantalla de visualización frontal, sino solamente en la pantalla central.

Las aplicaciones CarPlay se pueden controlar desde la pantalla central, con el teléfono o con el teclado derecho del volante (algunas funciones).

<sup>8</sup> Algunos mercados.

Las aplicaciones se pueden controlar también mediante la voz con Siri. Mantenga pulsado el botón  en el volante para iniciar el control por voz con Siri y púlselo brevemente para activar el control por voz del vehículo. Si Siri se corta demasiado pronto, mantenga pulsado el botón  del volante<sup>9</sup>.

**Al usar Apple CarPlay acepta lo siguiente: Apple CarPlay es un servicio proporcionado por Apple Inc. conforme a sus términos y condiciones. Por tanto, Volvo Cars no asumirá responsabilidad alguna por Apple CarPlay o sus funciones/aplicaciones. Cuando usa Apple CarPlay, cierta información de su vehículo (incluida su posición) se transfiere a su iPhone. En cuanto a Volvo Cars, usted se responsabilizará plenamente del uso que hagan usted y otras personas de Apple CarPlay.**

### Información relacionada

- Utilización de Apple® CarPlay®\* (p. 549)
- Ajustes de Apple® CarPlay®\* (p. 551)
- Control por voz (p. 149)
- Restablecer los ajustes en la pantalla del conductor (p. 138)

## Utilización de Apple® CarPlay®\*

Para utilizar CarPlay deberá estar activada la guía por voz Siri en su teléfono. El teléfono debe contar también con conexión a Internet a través de Wi-Fi o de una red de telefonía móvil.

### Conectar un iPhone y ejecutar CarPlay

#### **NOTA**

CarPlay solo puede utilizarse si Bluetooth está desconectado. Por lo tanto, si tiene un teléfono o un reproductor de multimedia conectados al vehículo mediante Bluetooth, estos no estarán disponibles cuando está activo CarPlay. Para disponer de una conexión a Internet para las aplicaciones del vehículo, debe utilizarse otra fuente de Internet. Utilice Wi-Fi o el módem integrado del vehículo\*.

1. Conecte un iPhone al puerto USB. Si se dispone de dos puertos USB, debe utilizarse el que tiene un marco blanco.
2. Lea la información en la ventana emergente y pulse después **OK**.
3. Pulse **Apple CarPlay** en la vista de aplicaciones.

4. Lea las condiciones y pulse después **Aceptar** para conectar.
  - > Se abre la vista parcial con CarPlay y se muestran las aplicaciones compatibles.
5. Pulse la aplicación que desee.
  - > Se inicia la aplicación.

<sup>9</sup> Apple y CarPlay son marcas registradas propiedad de Apple Inc.

## « Arranque CarPlay

CarPlay se activa del modo siguiente después de conectar un iPhone.

1. Conecte un iPhone al puerto USB. Si se dispone de dos puertos USB, debe utilizarse el que tiene un marco blanco.
  - > **Si se selecciona el ajuste de inicio automático** - aparecerá el nombre del teléfono.
2. Pulse en el nombre del teléfono - se abrirá la subvista con CarPlay y aparecerán las aplicaciones compatibles.
3. Si no se puede abrir la subvista CarPlay, pulse **Apple CarPlay** en la vista de aplicaciones.
  - > Se abre la vista parcial con CarPlay y se muestran las aplicaciones compatibles.
4. Pulse la aplicación que desee.
  - > Se inicia la aplicación.

CarPlay se ejecuta en segundo plano si se inicia otra aplicación en la misma vista parcial. Para volver a mostrar CarPlay en la vista parcial, pulse el icono de CarPlay en la vista de aplicaciones.

## Alternar la conexión entre CarPlay y iPod

### De CarPlay a iPod

1. Pulse **Ajustes** en la vista superior.

2. Vaya a **Comunicación** → **Apple CarPlay**.
3. Desmarque la casilla del dispositivo Apple que ya no debe iniciar CarPlay automáticamente al conectarse un cable USB.
4. Desconecte y conecte el dispositivo Apple en la conexión USB.
5. Abra la aplicación **iPod** en la vista de aplicaciones.

### De iPod a CarPlay

1. Pulse **Apple CarPlay** en la vista de aplicaciones.
2. Lea la información en la ventana emergente y pulse después **OK**.
3. Desconecte y conecte el dispositivo Apple en la conexión USB.
  - > Se abre la vista parcial con Apple CarPlay y se muestran las aplicaciones compatibles<sup>10</sup>.

### Información relacionada

- Conexión de un dispositivo en la entrada USB (p. 546)
- Apple® CarPlay®\* (p. 548)
- Ajustes de Apple® CarPlay®\* (p. 551)
- Conectar el automóvil a Internet a través de un dispositivo móvil (Wi-Fi) (p. 565)

- Conectar el automóvil a Internet mediante el módem del vehículo (tarjeta SIM) (p. 566)
- Control por voz (p. 149)

<sup>10</sup> Apple, CarPlay, iPhone y iPod son marcas registradas propiedad de Apple Inc.

## Ajustes de Apple® CarPlay®\*

Ajustes de dispositivo Apple conectado con CarPlay<sup>11</sup>.

### Activación automática

1. Pulse **Ajustes** en la vista superior.
2. Vaya a **Comunicación** → **Apple CarPlay** y seleccione un ajuste:
  - Marque la casilla. CarPlay se iniciará automáticamente cuando se conecta el cable USB.
  - Desmarque la casilla. CarPlay no se iniciará automáticamente cuando se conecta el cable USB.

La lista puede contener un máximo de 20 dispositivos Apple. Cuando la lista está llena y se conecta un nuevo equipo, se borra el dispositivo más antiguo.

Para borrar la lista es necesario restablecer los ajustes en la pantalla central (restitución a los ajustes de fábrica).

### Volúmenes del sistema

1. Pulse **Ajustes** en la vista superior.

2. Pulse **Sonido** → **Volúmenes del sistema** y ajuste lo siguiente:
  - **Sistema de voz**
  - **Guía por voz Navi**
  - **Tono del teléfono**

### Información relacionada

- Apple® CarPlay®\* (p. 548)
- Utilización de Apple® CarPlay®\* (p. 549)
- Restablecer los ajustes en la pantalla del conductor (p. 138)

## Consejos para la utilización de Apple® CarPlay®\*

A continuación encontrará consejos que le pueden resultar útiles a la hora de utilizar CarPlay®.

- Actualice su iPhone con la última versión del sistema operativo iOS y compruebe que las aplicaciones están actualizadas.
- En caso de problemas con CarPlay, desconecte el teléfono del puerto USB y vuelva a conectarlo. Si no da resultado, pruebe a cerrar en el teléfono la aplicación que no funciona y vuelva a iniciar dicha aplicación, o cierre todas las aplicaciones y reinicie el teléfono.
- Si no se ven las aplicaciones al iniciar CarPlay (pantalla en negro), pruebe a minimizar y expandir la subvista de CarPlay.
- El uso de aplicaciones no compatibles con CarPlay puede ocasionar a veces la interrupción de la conexión entre el teléfono y el automóvil. Encontrará información sobre aplicaciones admitidas y teléfonos compatibles en la página web de Apple. También se puede buscar CarPlay en la App Store para encontrar información sobre aplicaciones compatibles con CarPlay en su mercado.
- CarPlay solo funciona con iPhone<sup>12</sup>.

<sup>11</sup> Apple y CarPlay son marcas registradas propiedad de Apple Inc.

<sup>12</sup> Apple, CarPlay y iPhone son marcas registradas propiedad de Apple Inc.





**NOTA**

La disponibilidad y el funcionamiento pueden variar según el mercado.

**Información relacionada**

- Apple® CarPlay®\* (p. 548)

**Android Auto\***

Android Auto le permite escuchar música, realizar llamadas telefónicas, recibir indicaciones de conducción y usar aplicaciones específicas para el vehículo desde un dispositivo Android. Android Auto es compatible con determinados dispositivos Android.

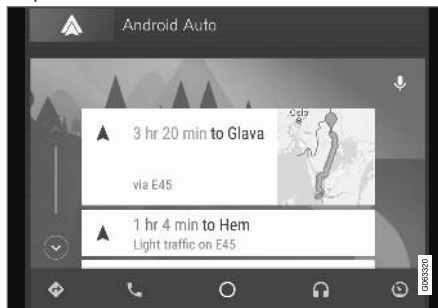

Encontrará información sobre aplicaciones admitidas y teléfonos compatibles en el sitio web [www.android.com/auto/](http://www.android.com/auto/). Para aplicaciones de terceros, consulte Google Play. Recuerde que Volvo no se responsabiliza del contenido de Android Auto.

Android Auto se ejecuta desde la vista de aplicaciones. Después de haber iniciado Android Auto la primera vez, la aplicación se activará automáticamente cuando vuelva a conectarse el dispositivo. El inicio automático puede desactivarse dentro de los ajustes.

**NOTA**

Si se conecta un teléfono a Android Auto podrá transmitirse a través de Bluetooth a otro reproductor de medios. Bluetooth permanece activo mientras se usa Android Auto.

Quando utiliza el sistema de navegación a través de Android Auto, la guía no funcionará ni en la pantalla del conductor ni en la de visualización frontal, sino solamente en la pantalla central.

Android Auto se puede manejar mediante la pantalla central, con el teclado derecho del volante o con el control por voz. Mantenga pulsado el botón  en el volante para iniciar el control por voz y pulse brevemente el botón para inactivar la función.

**Al usar Android Auto, usted acepta lo siguiente: Android Auto es un servicio proporcionado por Google Inc. según sus términos y condiciones. Volvo Cars no es responsable de Android Auto ni de sus características o aplicaciones. Al usar Android Auto, su coche transfiere cierta información (incluida su ubicación) al teléfono Android conectado. Usted será plenamente responsable del uso que hagan usted o terceras personas de Android Auto.**

**Información relacionada**

- Usar Android Auto\* (p. 553)
- Ajustes de Android Auto\* (p. 553)

## Usar Android Auto\*

Para utilizar la aplicación **Android Auto** el teléfono debe estar conectado al puerto USB del automóvil.

### Primera vez que se conecta un Android

1. Conecte el teléfono Android al puerto USB. Cuando hay dos puertos USB, debe utilizarse el puerto que tiene un marco blanco.
2. Lea la información en la ventana emergente y pulse después **OK**.
3. Pulse **Android Auto** en la vista de aplicaciones.
4. Lea las condiciones y pulse después **Aceptar** para conectar.
  - > Se abre la vista parcial con Android Auto y se muestran las aplicaciones compatibles.
5. Pulse la aplicación que desee.
  - > Se inicia la aplicación.

### Android conectado anteriormente

1. Conecte el teléfono a la conexión USB.
  - > **Si se selecciona el ajuste de inicio automático** - aparecerá el nombre del teléfono.
2. Pulse en el nombre del teléfono - se abrirá la subvista con Android Auto y aparecerán las aplicaciones compatibles.

3. **Si no está seleccionado el inicio automático**, abra la aplicación **Android Auto** desde la vista de aplicaciones.
  - > Se abre la vista parcial con Android Auto y se muestran las aplicaciones compatibles.
4. Pulse la aplicación que desee.
  - > Se inicia la aplicación.

Android Auto se ejecuta en segundo plano si se inicia otra aplicación en la misma vista parcial. Para volver a mostrar Android Auto en la vista parcial, pulse el icono de Android Auto en la vista de aplicaciones.

### Información relacionada

- Android Auto\* (p. 552)
- Ajustes de Android Auto\* (p. 553)
- Conexión de un dispositivo en la entrada USB (p. 546)
- Control por voz (p. 149)

## Ajustes de Android Auto\*

Ajustes del teléfono conectado por primera vez con Android Auto.

### Activación automática

1. Pulse **Ajustes** en la vista superior.
2. Pulse **Comunicación** → **Android Auto** y seleccione ajuste.
  - Marque la casilla. Android Auto se iniciará automáticamente cuando se conecta el cable USB.
  - Desmarque la casilla. Android Auto no se iniciará automáticamente cuando se conecta el cable USB.

La lista puede contener un máximo de 20 dispositivos Android. Cuando la lista está llena y se conecta un nuevo equipo, se borra el dispositivo más antiguo.

Para borrar la lista debe realizarse una restitución de los ajuste de fábrica.

### Volúmenes del sistema

1. Pulse **Ajustes** en la vista superior.
2. Pulse **Sonido** → **Volúmenes del sistema** y ajuste lo siguiente:
  - **Sistema de voz**
  - **Guía por voz Navi**
  - **Tono del teléfono**



#### ◀ Información relacionada

- Android Auto\* (p. 552)
- Usar Android Auto\* (p. 553)
- Restablecer los ajustes en la pantalla del conductor (p. 138)

### Consejos para la utilización de Android Auto\*

A continuación encontrará consejos que le pueden resultar útiles a la hora de utilizar Android Auto.

- Asegúrese de que sus aplicaciones están actualizadas.
- Al arrancar el automóvil, espere hasta que se haya iniciado la pantalla central, conecte el teléfono y a continuación abra Android Auto desde la vista de aplicaciones.
- En caso de problemas con Android Auto, desconecte su teléfono Android del puerto USB y vuelva a conectarlo a través de USB. Si no da resultado, pruebe a cerrar la aplicación en el teléfono y a iniciarla de nuevo a continuación.
- Cuando un teléfono está conectado a Android Auto, sigue siendo posible reproducir medios audiovisuales a través de Bluetooth con otro reproductor. La función Bluetooth está activada cuando se utiliza Android Auto.

#### Información relacionada

- Android Auto\* (p. 552)

### Teléfono

Un teléfono con Bluetooth puede conectarse de forma inalámbrica al sistema de manos libres integrado del vehículo.

El sistema audiovisual funciona como manos libres, con posibilidad de controlar a distancia una selección de funciones del teléfono. El teléfono puede controlarse con sus propias teclas, aunque esté conectado.

Cuando se ha emparejado y conectado al vehículo un teléfono, se puede llamar, enviar y recibir mensajes, reproducir medios audiovisuales de forma inalámbrica y utilizarlo para conectarse a Internet.



El teléfono se controla a través de la pantalla central, pero también puede controlarse en parte mediante el control por voz y el menú de la aplicación, a los cuales se accede con el teclado derecho del volante.



## Visión de conjunto

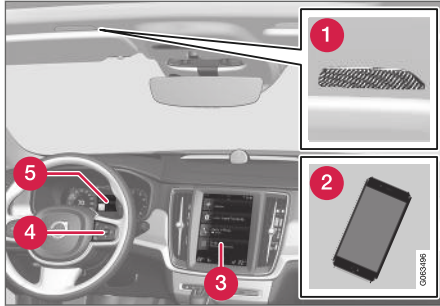

- 1 Micrófono.
- 2 Teléfono.
- 3 Control del teléfono en la pantalla del conductor.
- 4 Teclado para manejo de las funciones del teléfono mostradas en la pantalla del conductor y control por voz.
- 5 Pantalla del conductor.

## Información relacionada

- Controlar llamadas de teléfono (p. 559)
- Manejar la agenda del teléfono (p. 562)
- Controlar mensajes de texto (p. 560)
- Conectar un teléfono al automóvil con Bluetooth la primera vez (p. 555)

- Conectar un teléfono al automóvil con Bluetooth automáticamente (p. 557)
- Conectar un teléfono al automóvil con Bluetooth manualmente (p. 558)
- Desconectar un teléfono conectado con Bluetooth (p. 558)
- Alternar entre teléfonos conectados con Bluetooth (p. 559)
- Borrar un teléfono conectado por Bluetooth (p. 559)
- Ajustes del teléfono (p. 562)
- Control por voz (p. 149)
- Gestionar el menú de aplicaciones en la pantalla del conductor (p. 106)
- Ajustes del sonido (p. 528)
- Conectar el automóvil a Internet a través de un dispositivo móvil (Bluetooth) (p. 565)

## Conectar un teléfono al automóvil con Bluetooth la primera vez

Conecte un teléfono con Bluetooth activado para, desde el mismo automóvil, poder realizar llamadas, enviar y recibir mensajes, así como reproducir medios audiovisuales de forma inalámbrica y conectar el vehículo a Internet. El sistema permite tener conectados al mismo tiempo dos dispositivos con Bluetooth, aunque solo uno de ellos podrá reproducir de forma inalámbrica. El último teléfono conectado se utilizará automáticamente para llamar, enviar y recibir mensajes, reproducir medios audiovisuales y proporcionar conexión a Internet. Es posible modificar las funciones del teléfono que se van a utilizar en los ajustes de **Dispositivos Bluetooth**.

Una vez que un dispositivo se ha conectado o registrado la primera vez a través de Bluetooth, ya no es necesario que esté visible o detectable, basta con que tenga Bluetooth activado. Para poder conectar el vehículo a Internet a través del teléfono, la función Compartir Internet debe estar activada en el teléfono. Se pueden guardar en el vehículo un máximo de 20 dispositivos con Bluetooth.

Hay dos posibilidades de conexión. Buscar el teléfono desde el vehículo o buscar el vehículo desde el teléfono.

### « Opción 1 - buscar el teléfono desde el vehículo

1. Haga el teléfono detectable o visible a través de Bluetooth.
2. Para conectar el vehículo a Internet a través de la tecnología Bluetooth del teléfono, active tethering (punto de acceso portátil o personal) con Bluetooth en el teléfono.
3. Abra la vista parcial de teléfono.
  - Si no hay ningún teléfono conectado al automóvil, pulse **Añadir teléfono**.
  - Si hay un teléfono conectado al automóvil, pulse **Cambiar** . En la ventana emergente pulse **Añadir teléfono**.

> Se muestra una lista de los dispositivos Bluetooth disponibles. La lista se va actualizando conforme se van detectando nuevos dispositivos.
4. Pulse el nombre del teléfono que debe conectarse.
5. Controle que el código numérico indicado en el automóvil se corresponde con el del teléfono. Acepte entonces en ambos sitios.
6. En el teléfono, seleccione aceptar o rechazar posibles opciones para los contactos y mensajes del teléfono.

<b>i</b>	<b>NOTA</b>
<ul style="list-style-type: none"> <li>• En algunos teléfonos, debe activarse la función de mensajes.</li> <li>• Todos los teléfonos móviles no son totalmente compatibles para mostrar contactos y mensajes en el vehículo.</li> </ul>	

### Opción 2 - buscar el vehículo desde el teléfono

1. Abra la vista parcial de teléfono.
  - Si no hay ningún teléfono conectado al automóvil, pulse **Añadir teléfono** → **Hacer reconocible el vehículo**.
  - Si hay un teléfono conectado al automóvil, pulse **Cambiar** . En la ventana emergente pulse **Añadir teléfono** → **Hacer reconocible el vehículo**.
2. Active Bluetooth en el teléfono.
3. Para conectar el vehículo a Internet a través de la tecnología Bluetooth del teléfono, active tethering (punto de acceso portátil o personal) con Bluetooth en el teléfono.
4. Busque en el teléfono los dispositivos Bluetooth.
  - > Se muestra una lista de los dispositivos Bluetooth disponibles.

5. Seleccione el nombre del vehículo en el teléfono.
6. Aparece en el automóvil una ventana emergente con la conexión. Confirme la conexión.
7. Controle que el código numérico indicado en el automóvil se corresponde con el de la unidad externa. Acepte entonces en ambos sitios.
8. En el teléfono, seleccione aceptar o rechazar posibles opciones para los contactos y mensajes del teléfono.

<b>i</b>	<b>NOTA</b>
<ul style="list-style-type: none"> <li>• En algunos teléfonos, debe activarse la función de mensajes.</li> <li>• Todos los teléfonos móviles no son totalmente compatibles para mostrar contactos y mensajes en el vehículo.</li> </ul>	

<b>i</b>	<b>NOTA</b>
<p>Si se actualiza el sistema operativo del teléfono, el emparejamiento puede cortarse. Borre en ese caso el teléfono del vehículo y vuelva a emparejarlo.</p>	

### Teléfonos compatibles

Muchos teléfonos en el mercado tienen actualmente tecnología inalámbrica Bluetooth, pero todos no son totalmente compatibles con el vehí-

culo. Para la compatibilidad, véase [support.volvocars.com](http://support.volvocars.com).

### Información relacionada

- Teléfono (p. 554)
- Conectar un teléfono al automóvil con Bluetooth automáticamente (p. 557)
- Conectar un teléfono al automóvil con Bluetooth manualmente (p. 558)
- Desconectar un teléfono conectado con Bluetooth (p. 558)
- Alternar entre teléfonos conectados con Bluetooth (p. 559)
- Borrar un teléfono conectado por Bluetooth (p. 559)
- Ajustes de los dispositivos conectados por Bluetooth (p. 563)
- Conectar el automóvil a Internet a través de un dispositivo móvil (Bluetooth) (p. 565)

## Conectar un teléfono al automóvil con Bluetooth automáticamente

Es posible conectar un teléfono al automóvil con Bluetooth de forma automática. El teléfono debe haber estado conectado al automóvil previamente.

Solo podrán conectarse automáticamente los dos últimos teléfonos conectados.

1. Active Bluetooth en el teléfono antes de situar el vehículo en la posición de encendido **I**.  
  
Para conectar al mismo tiempo el vehículo a Internet deberá activarse también la opción de compartir Internet (punto de acceso personal/portátil).
2. Ponga el contacto del vehículo en la posición **I** o superior.  
  - > Se conecta el teléfono.

### Información relacionada

- Teléfono (p. 554)
- Conectar un teléfono al automóvil con Bluetooth la primera vez (p. 555)
- Conectar un teléfono al automóvil con Bluetooth manualmente (p. 558)
- Desconectar un teléfono conectado con Bluetooth (p. 558)
- Alternar entre teléfonos conectados con Bluetooth (p. 559)

- Borrar un teléfono conectado por Bluetooth (p. 559)
- Ajustes de los dispositivos conectados por Bluetooth (p. 563)
- Conectar el automóvil a Internet a través de un dispositivo móvil (Bluetooth) (p. 565)
- Posiciones de encendido (p. 454)

## Conectar un teléfono al automóvil con Bluetooth manualmente

Es posible conectar un teléfono al automóvil a través de Bluetooth de forma manual. El teléfono debe haber estado conectado al automóvil previamente.

1. Active Bluetooth en el teléfono.

Para conectar al mismo tiempo el vehículo a Internet deberá activarse también la opción de compartir Internet (punto de acceso personal/portátil).

2. Abra la vista parcial de teléfono.

> Los teléfonos conectados se muestran en una lista.

3. Pulse el nombre del teléfono que debe conectarse.

> Se conecta el teléfono.

### Información relacionada

- Teléfono (p. 554)
- Conectar un teléfono al automóvil con Bluetooth la primera vez (p. 555)
- Conectar un teléfono al automóvil con Bluetooth automáticamente (p. 557)
- Desconectar un teléfono conectado con Bluetooth (p. 558)
- Alternar entre teléfonos conectados con Bluetooth (p. 559)

- Borrar un teléfono conectado por Bluetooth (p. 559)
- Ajustes de los dispositivos conectados por Bluetooth (p. 563)
- Conectar el automóvil a Internet a través de un dispositivo móvil (Bluetooth) (p. 565)

## Desconectar un teléfono conectado con Bluetooth

Para desconectar del automóvil un teléfono conectado con Bluetooth desactive Bluetooth en el teléfono.

Cuando el teléfono está fuera del alcance del automóvil, este se desconecta de forma automática. Si la desconexión se produce durante una llamada, la conversación puede continuar en el teléfono.

### Información relacionada

- Teléfono (p. 554)
- Ajustes del teléfono (p. 562)
- Alternar entre teléfonos conectados con Bluetooth (p. 559)
- Borrar un teléfono conectado por Bluetooth (p. 559)
- Ajustes de los dispositivos conectados por Bluetooth (p. 563)

## Alternar entre teléfonos conectados con Bluetooth

Es posible alternar entre varios teléfonos conectados por Bluetooth.

1. Abra la vista parcial de teléfono.
2. Pulse **Cambiar**  o despliegue la vista superior y pulse **Ajustes** → **Comunicación** → **Dispositivos Bluetooth** → **Añadir dispositivo**.
  - > Se muestra una lista de los dispositivos Bluetooth disponibles.
3. Pulse el teléfono que debe conectarse.

### Información relacionada

- Teléfono (p. 554)
- Conectar un teléfono al automóvil con Bluetooth la primera vez (p. 555)
- Ajustes de los dispositivos conectados por Bluetooth (p. 563)
- Desconectar un teléfono conectado con Bluetooth (p. 558)
- Borrar un teléfono conectado por Bluetooth (p. 559)

## Borrar un teléfono conectado por Bluetooth

Es posible borrar teléfonos de la lista de dispositivos Bluetooth registrados.

1. Pulse **Ajustes** en la vista superior.
2. Pulse **Comunicación** → **Dispositivos Bluetooth**.
  - > Se ofrece una lista de los dispositivos Bluetooth registrados.
3. Pulse el teléfono que debe borrarse.
4. Pulse **Eliminar disp.** y confirme la selección.
  - > El teléfono ya no está registrado en el automóvil.

### Información relacionada

- Teléfono (p. 554)
- Conectar un teléfono al automóvil con Bluetooth la primera vez (p. 555)
- Desconectar un teléfono conectado con Bluetooth (p. 558)
- Alternar entre teléfonos conectados con Bluetooth (p. 559)
- Ajustes de los dispositivos conectados por Bluetooth (p. 563)

## Controlar llamadas de teléfono

Gestión de llamadas en el vehículo con un teléfono conectado mediante Bluetooth.







Ilustración genérica.

### Realizar llamadas telefónicas

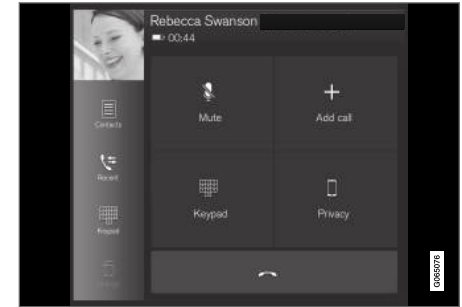

1. Abra la vista parcial de teléfono.
2. Seleccione de dónde debe llamarse; el historial de llamadas, marcando un número con el teclado o a través de la lista de contactos. En la lista de contactos puede buscar o desplazarse. Pulse  en la lista de contactos para situar a un contacto en **Favoritos**.
3. Pulse .
4. Pulse  para finalizar la llamada.

También puede llamar desde el historial de llamadas a través del menú de aplicaciones al cual

- ◀ se accede desde el teclado derecho del volante .

### Realizar conferencias

Durante una llamada activa:

1. Pulse **Añadir llamada**.
2. Llame desde el historial de llamadas, favoritos o la lista de contactos.
3. Pulse una entrada o una línea del historial de llamadas o  del contacto en la lista de contactos.
4. Pulse **Cambiar llamada** para alternar entre los participantes.
5. Pulse  para finalizar una llamada.

### Llamada en grupo

Durante una conferencia en curso:

1. Pulse **Unir llamadas** para fusionar la conferencia.
2. Pulse  para finalizar la llamada.

### Llamada telefónica entrante

La llamada telefónica entrante se muestra en la pantalla del conductor y en la pantalla central. Controle la llamada con el teclado derecho del volante o en la pantalla central.

1. Pulse **Responder/Rechazar**.
2. Pulse  para finalizar la llamada.

### Llamada telefónica entrante durante una llamada en curso

1. Pulse **Responder/Rechazar**.
2. Pulse  para finalizar la llamada.

### Llamada privada

- Durante una llamada, pulse **Privacidad** y seleccione el ajuste:
  - **Cambiar a teléfono móvil** - se desactiva la función de manos libres y la llamada continúa en el teléfono móvil.
  - **Solo conductor** - el micrófono del techo en el lado del acompañante se apaga y la llamada continúa con la función de manos libres del vehículo.

### Información relacionada

- Teléfono (p. 554)
- Conectar un teléfono al automóvil con Bluetooth la primera vez (p. 555)
- Control por voz del teléfono (p. 151)
- Gestionar el menú de aplicaciones en la pantalla del conductor (p. 106)
- Escribir caracteres, letras o palabras a mano en la pantalla central (p. 132)
- Manejar la agenda del teléfono (p. 562)
- Controlar mensajes de texto (p. 560)
- Ajustes del sonido (p. 528)

### Controlar mensajes de texto

Gestión de mensajes en el vehículo con un teléfono conectado mediante Bluetooth.

En algunos teléfonos debe activarse la función de mensajes. No todos los teléfonos son completamente compatibles y, por tanto, no pueden mostrar los contactos y mensajes en el vehículo. Para la compatibilidad, véase [support.volvocars.com](http://support.volvocars.com).

### Gestionar mensajes de texto en la pantalla central

Los mensajes de texto se muestran solo en la pantalla central si así se establece en los ajustes.

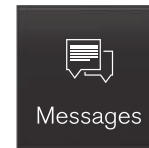

Pulse en **Mensajes** en la vista de aplicaciones para gestionar mensajes de texto en la pantalla central.

### Leer mensajes de texto en la pantalla central



Pulse en el icono para activar la lectura del mensaje.

### Enviar mensajes de texto en la pantalla central<sup>13</sup>

1. Puede responder a los mensajes o crear un mensaje nuevo.
  - Responder a un mensaje - pulse el contacto cuyo mensaje desea responder y pulse después **Responder**.
  - Crear un mensaje nuevo - pulse **Crear nuevo**. Seleccione un contacto o introduzca el número.
2. Escriba el mensaje.
3. Pulse **Enviar**.

### Gestionar mensajes de texto en la pantalla del conductor

Los mensajes de texto se muestran solo en la pantalla del conductor si así se establece en los ajustes.

### Leer un mensaje de texto nuevo en la pantalla del conductor

- Para activar la lectura del mensaje: Seleccione **Leer** con el teclado del volante.

### Dictar respuestas en la pantalla de conductor

Una vez que se ha leído el mensaje de texto se puede responder brevemente mediante el dictado, si el automóvil está conectado a Internet.

- Pulse en **Responder** con el teclado del volante. Se iniciará un diálogo de dictado.

### Notificación de mensajes

En los ajustes de los mensajes de texto se pueden activar o desactivar las notificaciones.

### Información relacionada

- Teléfono (p. 554)
- Ajustes de mensajes de texto (p. 561)
- Ajustes del teléfono (p. 562)
- Automóvil conectado a Internet\* (p. 563)
- Control por voz del teléfono (p. 151)
- Escribir caracteres, letras o palabras a mano en la pantalla central (p. 132)
- Conectar un teléfono al automóvil con Bluetooth la primera vez (p. 555)

### Ajustes de mensajes de texto

Ajustes de mensajes de texto de un teléfono conectado.

1. Pulse **Ajustes** en la vista superior.
2. Pulse **Comunicación** → **Mensajes de texto** y seleccione ajustes:
  - **Notificación en la pantalla central** - muestra las notas de mensajes en la barra de estado de la pantalla central.
  - **Notificación en la pantalla del conductor** - muestra notas en la pantalla del conductor y los mensajes entrantes pueden gestionarse con el teclado derecho del volante.
  - **Tonos de mensaje de texto** - selección de señal para mensajes de texto entrantes.

### Información relacionada

- Teléfono (p. 554)
- Conectar un teléfono al automóvil con Bluetooth la primera vez (p. 555)
- Controlar mensajes de texto (p. 560)
- Ajustes del teléfono (p. 562)

<sup>13</sup> Sólo algunos teléfonos pueden enviar mensajes a través del automóvil. Para comprobar compatibilidades, entre en [support.volvocars.com](http://support.volvocars.com).

## Manejar la agenda del teléfono

Gestión de contactos en el vehículo con un teléfono conectado mediante Bluetooth.

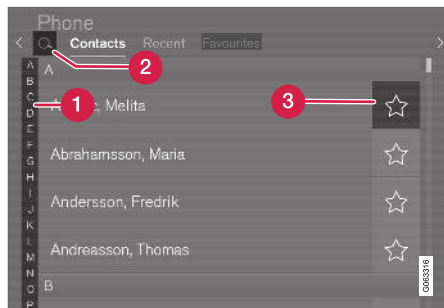

- 1 Navegue entre las letras y # para hallar los contactos coincidentes. Solo se mostrarán las letras coincidentes, en función de los contactos de agenda existentes.
- 2 **Buscar contactos** - Pulse para buscar teléfonos o nombres en la lista de contactos.
- 3 **Favoritos** - Pulse para añadir o borrar un contacto en la lista de favoritos.

### **NOTA**

Solo se muestran en la pantalla central los contactos de un teléfono con una conexión activa a través de Bluetooth. Pueden mostrarse un máximo de 3.000 contactos.

## Clasificación

La lista de contactos se ordena en orden alfabético, insertándose los caracteres especiales y las cifras dentro de #. La clasificación puede ordenarse por nombres o apellidos, según se indique en los ajustes del teléfono.

## Información relacionada

- Teléfono (p. 554)
- Ajustes del teléfono (p. 562)
- Control por voz del teléfono (p. 151)
- Escribir caracteres, letras o palabras a mano en la pantalla central (p. 132)
- Conectar un teléfono al automóvil con Bluetooth la primera vez (p. 555)

## Ajustes del teléfono

Cuando el teléfono está conectado al automóvil se pueden seleccionar los siguientes ajustes.

1. Pulse **Ajustes** en la vista superior.
2. Pulse **Comunicación** → **Teléfono** y seleccione ajustes:
  - **Tonos de llamada** - selección de timbre para llamadas. Se puede utilizar el timbre para llamadas del teléfono o del vehículo. Algunos teléfonos no son totalmente compatibles, por lo que no pueden utilizarse los tonos del teléfono en el vehículo. Para la compatibilidad, véase [support.volvocars.com](http://support.volvocars.com).
  - **Orden de contactos** - selección de orden de clasificación en la lista de contactos.

## Avisos de llamadas en la pantalla de visualización frontal\*

1. Pulse **Ajustes** en la vista superior de la pantalla central.
2. Pulse **My Car** → **Pantallas** → **Opciones Pantalla visualización frontal**.
3. Seleccione **Mostrar teléfono**.

## Información relacionada

- Teléfono (p. 554)
- Ajustes de mensajes de texto (p. 561)



- Ajustes de los dispositivos conectados por Bluetooth (p. 563)
- Conectar un teléfono al automóvil con Bluetooth la primera vez (p. 555)
- Pantalla de visualización frontal\* (p. 146)
- Ajustes del sonido (p. 528)

## Ajustes de los dispositivos conectados por Bluetooth

Ajustes de los dispositivos conectados por Bluetooth.

1. Pulse **Ajustes** en la vista superior.
2. Pulse **Comunicación** → **Dispositivos Bluetooth** y seleccione ajustes:
  - **Añadir dispositivo** - inicia el emparejamiento de otro equipo.
  - **Dispositivos ya sincronizados** - muestra una lista de equipos conectados y/o emparejados.
  - **Eliminar disp.** - borra un equipo emparejado.
  - **Servicios permitidos para este dispositivo** - configura el uso previsto del dispositivo: llamar, enviar/recibir mensajes, transmitir multimedia y como conexión a internet.
  - **Conexión Internet** - conecta el vehículo a internet a través de la conexión Bluetooth del dispositivo.

## Información relacionada

- Teléfono (p. 554)
- Ajustes del teléfono (p. 562)
- Automóvil conectado a Internet\* (p. 563)
- Conectar un teléfono al automóvil con Bluetooth la primera vez (p. 555)

## Automóvil conectado a Internet\*

Cuando el automóvil está conectado a Internet se puede, por ejemplo, utilizar la radio por Internet y servicios musicales a través de aplicaciones, descargar software y ponerse en contacto con el concesionario desde el vehículo.

El vehículo se conecta a través de Bluetooth, Wi-Fi o mediante el módem integrado del automóvil\*.

Cuando el vehículo está conectado a Internet, es posible compartir la conexión (punto de acceso



- ◀◀ Wi-Fi) para que puedan utilizarla otros dispositivos<sup>14</sup>.

El estado de la conexión se muestra con un símbolo en la barra de estado de la pantalla central.

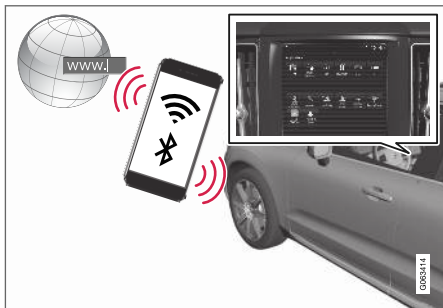

### **i** NOTA

Con el uso de Internet se transportan datos (tráfico de datos), lo cual puede implicar costos.

Activar la itinerancia de datos puede generar costos adicionales.

Contacte con su operador de telefonía móvil sobre la tarifa del tráfico de datos.

### **i** NOTA

Cuando se utiliza Apple CarPlay, el automóvil solo puede conectarse a Internet con Wi-Fi o con el módem del vehículo\*.

### **i** NOTA

Cuando se utiliza Android Auto, el automóvil puede conectarse a Internet con Wi-Fi, Bluetooth o con el módem del vehículo\*.

Lea las **Condiciones de los servicios** y la **Política de privacidad del cliente** en [support.volvocars.com](http://support.volvocars.com) antes de conectar el automóvil a Internet.

### Información relacionada

- Símbolos en la barra de estado de la pantalla central (p. 127)
- Conectar el automóvil a Internet a través de un dispositivo móvil (Bluetooth) (p. 565)
- Conectar el automóvil a Internet a través de un dispositivo móvil (Wi-Fi) (p. 565)
- Conectar el automóvil a Internet mediante el módem del vehículo (tarjeta SIM) (p. 566)
- Aplicaciones (p. 530)
- Corte o fallos en la conexión a Internet (p. 568)

- Compartir la conexión a Internet del automóvil mediante punto de acceso Wi-Fi (p. 567)
- Borrar una red Wi-Fi (p. 569)
- Técnica y seguridad de Wi-Fi (p. 569)
- Volvo ID (p. 30)
- Condiciones de uso e intercambio de datos (p. 570)

<sup>14</sup> No se aplica en caso de conexión con Wi-Fi.

## Conectar el automóvil a Internet a través de un dispositivo móvil (Bluetooth)

Establezca una conexión a Internet a través de Bluetooth con la opción de compartir Internet del teléfono, para acceder a varios servicios por Internet en el automóvil.

Tanto el teléfono como el operador de telefonía móvil tienen que admitir tethering (compartir la conexión a Internet) y la suscripción tiene que incluir tráfico de datos.

1. Para poder conectar el automóvil a Internet a través de un teléfono conectado con Bluetooth, es necesario que dicho teléfono haya estado conectado al automóvil a través de Bluetooth previamente. Asegúrese de que el teléfono tiene activada la función de compartir Internet (punto de acceso portátil o personal).
2. Si el teléfono ha estado conectado por Bluetooth anteriormente, pulse **Ajustes** en la vista superior de la pantalla central.
3. En la pantalla central: Pulse **Comunicación** → **Dispositivos Bluetooth**.
4. Marque el cuadro de **Conexión a Internet Bluetooth** bajo el título **Conexión Internet**.
  - > Ahora su vehículo está conectado a Internet mediante el teléfono conectado con Bluetooth.

### **NOTA**

Cuando se utiliza Apple CarPlay, el automóvil solo puede conectarse a Internet con Wi-Fi o con el módem del vehículo\*.

### Información relacionada

- Automóvil conectado a Internet\* (p. 563)
- Conectar el automóvil a Internet mediante el módem del vehículo (tarjeta SIM) (p. 566)
- Conectar un teléfono al automóvil con Bluetooth la primera vez (p. 555)
- Conectar el automóvil a Internet a través de un dispositivo móvil (Wi-Fi) (p. 565)
- Apple® CarPlay®\* (p. 548)
- Corte o fallos en la conexión a Internet (p. 568)
- Ajustes de los dispositivos conectados por Bluetooth (p. 563)

## Conectar el automóvil a Internet a través de un dispositivo móvil (Wi-Fi)

Establezca una conexión a Internet a través de Wi-Fi con la opción de compartir Internet del teléfono para acceder a varios servicios por Internet en el automóvil.

Tanto el teléfono como el operador de telefonía móvil tienen que admitir tethering (compartir la conexión a Internet) y la suscripción tiene que incluir tráfico de datos.



1. Active compartir Internet (punto de acceso portátil o personal) en el teléfono.
2. Pulse **Ajustes** en la vista superior.
3. Vaya a **Comunicación** → **Wi-Fi**.
4. Conecte y desconecte la función marcando y desmarcando la casilla de Wi-Fi.
5. Pulse el nombre de la red que debe conectarse.
6. Indique la contraseña de la red.



- ◀ 7. Si se ha utilizado antes otra fuente de conexión, confirme la selección de cambiar de conexión.
- > El vehículo se conecta a la red.

Observe que algunos teléfonos desconectan la conexión a Internet cuando se interrumpe el contacto con el vehículo, por ejemplo, cuando se sale del vehículo y hasta que este vuelve a utilizarse. Por lo tanto, será necesario volver a activar la conexión a Internet del teléfono en la siguiente ocasión.

Cuando se conecta al vehículo un teléfono, este se guarda para utilizarse en otra ocasión. Cuando se alcanza la cantidad máxima de teléfonos guardados (50), se borra el que se conectó en primer lugar. Para ver una lista de las redes guardadas o eliminar manualmente las redes guardadas, vaya a **Ajustes → Comunicación → Wi-Fi → Redes guardadas**.

Los requisitos técnicos y de seguridad de la conexión Wi-Fi se explican en otro apartado.

### Información relacionada

- Automóvil conectado a Internet\* (p. 563)
- Borrar una red Wi-Fi (p. 569)
- Corte o fallos en la conexión a Internet (p. 568)
- Técnica y seguridad de Wi-Fi (p. 569)

### Conectar el automóvil a Internet mediante el módem del vehículo (tarjeta SIM)

En automóviles equipados con Volvo On Call\*, se puede establecer una conexión a Internet mediante el módem del vehículo y una tarjeta SIM personal (P-SIM).

Al conectarse a Internet con el módem del vehículo, los servicios de Volvo On Call utilizarán esta conexión.

1.



Coloque una tarjeta SIM personal en el soporte situado bajo el piso del maletero.

2. Pulse **Ajustes** en la vista superior.
3. Pulse **Comunicación → Módem de Internet del vehículo**.

4. Para conectar y desconectar la función, marque y desmarque la casilla de **Módem de Internet del vehículo**.
5. Si se ha utilizado antes otra fuente de conexión, confirme la selección de cambiar de conexión.
6. Introduzca el código PIN de la tarjeta SIM.
- > El vehículo se conecta a la red.

### Información relacionada

- Automóvil conectado a Internet\* (p. 563)
- Corte o fallos en la conexión a Internet (p. 568)
- Ajustes para el módem del vehículo (p. 567)

## Ajustes para el módem del vehículo<sup>15</sup>

El automóvil está equipado con un módem que puede utilizarse para conectar el vehículo a Internet. La conexión a Internet se puede obtener también a través de Wi-Fi.

1. Pulse **Ajustes** en la vista superior.
2. Pulse **Comunicación** → **Módem de Internet del vehículo** y seleccione ajustes:
  - **Módem de Internet del vehículo** - opción para utilizar el módem del vehículo para conectarse a Internet.
  - **Uso de datos** - al pulsar **Restaurar**, se pone a cero el contador de volumen de datos recibido y enviado.
  - **Red**

**Seleccionar proveedor** - selección automática y manual de operador de red.

**Datos en itinerancia** - si la casilla está marcada, el módem del vehículo intentará conectarse a Internet cuando el vehículo está en el extranjero fuera de la red del país. Observe que esto puede acarrear grandes costes. Consulte los acuerdos de itinerancia referente al tráfico de datos en el extranjero con el operador de telefonía móvil de su país de residencia.
  - **PIN de la tarjeta SIM**

**Cambiar el PIN** - se puede indicar un máximo de 4 cifras.

**Desactivar el PIN** - selección si debe exigirse un código PIN para acceder a la tarjeta SIM.

- **Enviar código solicitado** - se utiliza, por ejemplo, para cargar o controlar el crédito de la tarjeta de prepago. La función depende de cada operador.

### Información relacionada

- Conectar el automóvil a Internet mediante el módem del vehículo (tarjeta SIM) (p. 566)
- Corte o fallos en la conexión a Internet (p. 568)

## Compartir la conexión a Internet del automóvil mediante punto de acceso Wi-Fi

Cuando el vehículo está conectado a Internet, es posible compartir la conexión para que puedan utilizarla otros dispositivos<sup>16</sup>.

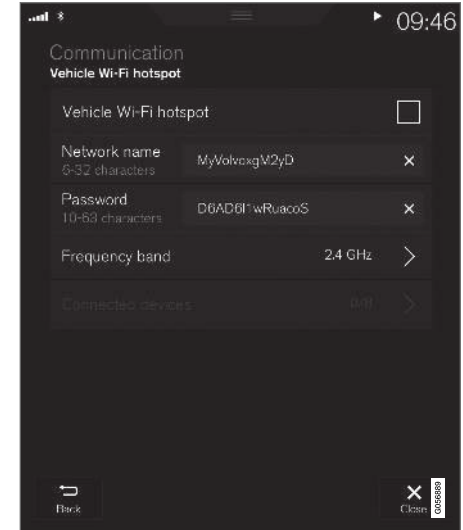

<sup>15</sup> Solo vehículos con Volvo On Call.

- ◀ El operador de telefonía móvil (tarjeta SIM) debe admitir tethering (compartir la conexión a Internet).
1. Pulse **Ajustes** en la vista superior.
  2. Pulse **Comunicación** → **Punto acceso Wi-Fi vehículo**.
  3. Pulse **Nomb. de la red** y dé un nombre a la conexión.
  4. Pulse **Contraseña** y seleccione una contraseña que después debe indicarse en los dispositivos que se conectan.
  5. Pulse **Banda de frecuencia** y seleccione la frecuencia con la que debe transmitir datos el tethering o anclaje de red. Observe que la selección de banda de frecuencia no está disponible en todos los mercados.
  6. Para conectar y desconectar la función, marque y desmarque la casilla de **Punto acceso Wi-Fi vehículo**.
  7. Si se ha utilizado antes Wi-Fi como fuente de conexión, confirme la selección de cambiar de conexión.
    - > A continuación, pueden conectarse unidades externas al tethering o anclaje de red del automóvil (punto de acceso Wi-Fi).

<b>i</b> <b>NOTA</b>
Si activa el punto de acceso Wi-Fi puede incurrir en costos adicionales con su operador de telefonía móvil.
Contacte con su operador de telefonía móvil sobre la tarifa del tráfico de datos.

El estado de la conexión se muestra con un símbolo en la barra de estado de la pantalla central.

Pulse **Dispositivos conectados** para ver una lista de los dispositivos conectados actualmente.

#### Información relacionada

- Símbolos en la barra de estado de la pantalla central (p. 127)
- Automóvil conectado a Internet\* (p. 563)
- Corte o fallos en la conexión a Internet (p. 568)

## Corte o fallos en la conexión a Internet

### Factores que influyen en la conexión a Internet

El volumen de datos transportados depende de los servicios o apps que se usen en el automóvil. Transferir archivos de audio mediante streaming por ejemplo implica un gran volumen de tráfico de datos, lo cual requiere buena conexión y una señal con buena intensidad.

### Del teléfono al automóvil

La velocidad de la conexión a Internet puede variar según la ubicación del teléfono en el automóvil. Acerque el teléfono a la pantalla central para aumentar la intensidad de la señal. Asegúrese de que no haya interferencias.

### Del teléfono al operador de telefonía móvil

La velocidad en la red de telefonía móvil varía según la cobertura en el lugar en que esté. La cobertura no es buena en túneles, detrás de montañas, en valles profundos o en interiores. La velocidad depende también de la suscripción con su operador de telefonía móvil.

<b>i</b> <b>NOTA</b>
En caso de problemas con el tráfico de datos, póngase en contacto con su operador de telefonía móvil.

<sup>16</sup> No se aplica si el automóvil está conectado a Internet con Wi-Fi.

## Reiniciar el teléfono

Si se producen problemas con la conexión a Internet, puede ser de ayuda reiniciar el teléfono.

### Información relacionada

- Automóvil conectado a Internet\* (p. 563)
- Técnica y seguridad de Wi-Fi (p. 569)

## Borrar una red Wi-Fi

Borrar una red que no va a utilizarse.

1. Pulse **Ajustes** en la vista superior.
2. Vaya a **Comunicación** → **Wi-Fi** → **Redes guardadas**.
3. Pulse **Olvidar** de la red que debe borrarse.
4. Confirme la selección.
  - > En lo sucesivo, el automóvil dejará de conectarse automáticamente a la red.

## Borrar todas las redes

Todas las redes pueden borrarse al mismo tiempo restituyendo los ajustes de fábrica. Observe que se restituye la configuración de fábrica de todos los datos de usuario y ajustes de sistema.

### Información relacionada

- Automóvil conectado a Internet\* (p. 563)
- Corte o fallos en la conexión a Internet (p. 568)
- Restablecer los ajustes en la pantalla del conductor (p. 138)
- Conectar el automóvil a Internet a través de un dispositivo móvil (Wi-Fi) (p. 565)

## Técnica y seguridad de Wi-Fi

Tipos de redes a las que puede conectarse.

Solo pueden conectarse redes con las siguientes características:

- Frecuencia - 2,4 o 5 GHz<sup>17</sup>.
- Estándares - 802.11 a/b/g/n.
- Tipo de seguridad - WPA2-AES-CCMP.

El sistema Wi-Fi está diseñado para controlar dispositivos con Wi-Fi dentro del vehículo.

Si varias unidades utilizan al mismo tiempo la misma frecuencia, la calidad de conexión puede reducirse.

### Información relacionada

- Automóvil conectado a Internet\* (p. 563)

<sup>17</sup> La selección de frecuencia no está disponible en todos los mercados.

## Condiciones de uso e intercambio de datos

La primera vez que se inician algunos servicios y aplicaciones puede aparecer una ventana emergente con el título **Términos y condiciones y Compartir datos**.

El objeto de dicha ventana es informar acerca de las condiciones de uso y la política de intercambio de datos de Volvo. Al aceptar el intercambio de datos el usuario acepta que se envíe cierta información desde el automóvil. Esta información es necesaria para que algunos servicios y aplicaciones puedan ofrecerle el máximo rendimiento.

El intercambio de datos puede configurarse desde el menú de ajustes de la pantalla central.

### Información relacionada

- Activar y desactivar el intercambio de datos (p. 570)

## Activar y desactivar el intercambio de datos

En menú de ajustes de la pantalla central se puede programar el intercambio de datos para los servicios y aplicaciones que lo requieran.

1. Pulse **Ajustes** en la vista superior de la pantalla central.
2. Pulse **Sistema → Privacidad y datos**.
3. Seleccione **Compartir datos** para activar o desactivar el intercambio de datos.
4. Cuando está activado el intercambio de datos se pueden modificar los ajustes de servicios y aplicaciones concretas en la lista de más abajo.

Cuando se desactiva el intercambio de datos, se conservan los ajustes anteriores correspondientes a servicios y aplicaciones concretos y se aplican cuando se vuelve a activar el intercambio de datos.

### Información relacionada

- Condiciones de uso e intercambio de datos (p. 570)

## Formatos compatibles para medios audiovisuales

Para reproducir medios audiovisuales se deben utilizar los siguientes formatos de archivo.

### Archivos de sonido

Formato	Sufijo	Codec
MP3	.mp3	MPEG1 Layer III, MPEG2 Layer III, MP3 Pro (mp3 compatible), MP3 HD (mp3 compatible)
AAC	.m4a, .m4b, .aac	AAC LC (MPEG-4 part III Audio), HE-AAC (aacPlus v1/v2)
WMA	.wma	WMA8/9, WMA9/10 Pro
WAV	.wav	LPCM
FLAC	.flac	FLAC

### Archivos de vídeo

Formato	Sufijo
MP4	.mp4, m4v
MPEG-PS	.mpg, .mp2, .mpeg, .m1v



Formato	Sufijo
AVI	.avi
AVI (DivX)	.avi, divx
ASF	.asf, .wmv
MKV	.mkv

### Subtítulos

Formato	Sufijo
SubViewer	.sub
SubRip	.srt
SSA	.ssa

### DivX®

Los dispositivos certificados por DivX se han probado para reproducir con calidad DivX (.divx, .avi). Cuando se muestra el logotipo DivX, pueden reproducirse películas DivX.

Perfil	DivX Home Theater
Video codec	DivX, MPEG-4
Resolución	720x576
Tasa de bits (bit rate)	4.8Mbps
Fotogramas por segundo	30 fps

Sufijo	.divx, .avi
Volumen máximo de archivo	4 GB
Ljudcodec	MP3, AC3
Subtítulos	XSUB
Funciones especiales	Varios subtítulos, varias pistas de sonido, reanudar reproducción
Referencia	Cumple todos los requisitos de perfil DivX Home Theater. Visite <a href="http://divx.com">divx.com</a> para más información y herramientas de software para convertir sus archivos en DivX Home Theater video.

### Información relacionada

- Reproductor de medios (p. 539)
- Vídeo (p. 544)
- Reproducir DivX® (p. 545)

## Especificaciones técnicas de los dispositivos USB

Para que se pueda leer el contenido de los dispositivos USB, deben cumplirse las siguientes especificaciones.

La estructura de carpetas no se mostrará en la pantalla central durante la reproducción.

	Cantidad máxima
Archivos	15 000
Carpetas	1 000
Niveles de mapas	8
Listas de reproducción	100
Posiciones en una lista de reproducción	1 000
Subcarpetas	Ningún límite

### Características técnicas de la conexión USB-A

- Conexión tipo A
- Versión 2.0
- Tensión 5 V
- Intensidad máxima de corriente 2,1 A

### Información relacionada

- Medios a través de la entrada USB (p. 546)

## **Espacio de almacenamiento en el disco duro**

Se puede ver cuánto espacio libre queda en el disco duro del automóvil.

Se puede mostrar la información de almacenamiento del disco duro del automóvil, por ejemplo, la capacidad total, la capacidad disponible o cuánto espacio se utiliza para las aplicaciones instaladas. Esta información se encuentra en

**Ajustes → Sistema → Información del sistema → Almacenamiento.**

### **Información relacionada**

- Aplicaciones (p. 530)

## Contratos de licencia de audio y multimedia

Una licencia es un contrato que concede autorización para desempeñar cierta actividad o a explotar un derecho, según las condiciones indicadas en el contrato. Los siguientes textos presentan los términos y condiciones de Volvo con fabricantes y diseñadores. Varios textos están en inglés.

### Bowers & Wilkins

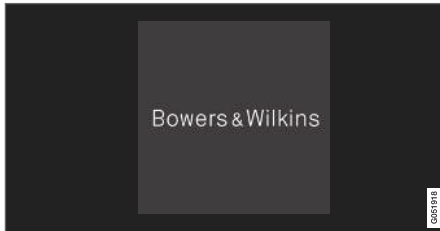

Bowers & Wilkins y B&W son marca comerciales que pertenecen a B&W Group Ltd. Nautilus es una marca comercial que pertenece a B&W Group Ltd. Kevlar es una marca registrada de DuPont.

### Dirac Unison®



Dirac Unison optimiza el tiempo, el espacio y la frecuencia de los altavoces para ofrecer la mejor integración y claridad posible de los graves. La tecnología permite también una reproducción realista de las características acústicas de salas de concierto específicas. Con ayuda de avanzados algoritmos, Dirac Unison controla digitalmente todos los altavoces basándose en mediciones acústicas de gran precisión. Como el director de una orquesta, Dirac Unison garantiza que los altavoces funcionen en perfecta armonía.

### DivX®



DivX®, DivX Certified® y los logotipos asociados son marcas comerciales propiedad de DivX, LLC y se utilizan bajo licencia.

Este dispositivo DivX Certified® es capaz de reproducir archivos de vídeo DivX® Home Theater de hasta 576 p (incluido .avi, .divx). Descargue el software gratuito en [www.divx.com](http://www.divx.com) para crear, reproducir y transmitir vídeo digital.

ACERCA DE DIVX VIDEO-ON-DEMAND: Este equipo DivX Certified® debe registrarse para poder reproducir películas VOD DivX compradas. Obtenga el código de registro localizando el apartado DivX VOD en el menú de configuración del equipo. Vaya a [vod.divx.com](http://vod.divx.com) para más información sobre cómo finalizar el registro.

### Número de patente

Protegido por una o varias de las siguientes patentes en Estados Unidos. 7,295,673; 7,460,668; 7,515,710; 8,656,183; 8,731,369; RE45,052.

« **Gracenote®**



Parte del contenido es propiedad © de Gracenote o sus proveedores.

Los logotipos Gracenote, Gracenote, "Powered by Gracenote" y Gracenote MusicID son marcas registradas o marcas comerciales de Gracenote, Inc. en Estados Unidos y/u otros países.

**Gracenote® contrato de usuario final**

Esta aplicación o dispositivo contiene software de Gracenote, Inc. de Emeryville, California, EEUU (denominado "Gracenote"). Este software de Gracenote (el "software Gracenote") permite que esta aplicación efectúe la identificación del disco y/o archivo y obtenga información sobre la música, incluyendo el nombre, artista, pista y título ("datos Gracenote") de los servidores en línea o de bases de datos embebidas (denominados colectivamente "servidores Gracenote") y efectúe otras funciones. Usted puede usar los datos Gracenote sólo mediante las funciones para el Usuario final de esta aplicación o dispositivo.

Usted acepta que utilizará los datos, el software y los servidores Gracenote sólo para uso personal y no comercial. Usted acepta no asignar, copiar, transferir ni transmitir el software ni datos Gracenote a terceros. USTED ACEPTA NO USAR NI EXPLOTAR DATOS, EL SOFTWARE NI LOS SERVIDORES GRACENOTE, EXCEPTO SEGÚN SE PERMITE EXPRESAMENTE EN ESTE DOCUMENTO.

Usted acepta que su licencia no exclusiva para usar los datos, el software y los servidores Gracenote terminará si infringe estas restricciones. Si su licencia termina, usted acepta cesar todo uso de los datos, el software y los servidores Gracenote, incluyendo todos los derechos de propiedad. Bajo ninguna circunstancia Gracenote asumirá responsabilidad alguna de pagarle por la información que usted entregue. Usted acepta que Gracenote, Inc. puede hacer valer sus derechos según este Acuerdo contra usted directamente en su propio nombre.

El servicio Gracenote usa un identificador exclusivo para registrar consultas con fines estadísticos. El objetivo del identificador numérico asignado al azar es permitir que el servicio Gracenote cuente las consultas sin saber nada sobre quién es usted. Si desea más información consulte el sitio web, donde encontrará la Política de privacidad de Gracenote para el servicio Gracenote.

Usted obtiene en licencia el software de Gracenote y todo lo que está incluido en los datos de

Gracenote "tal como está". Gracenote no manifiesta ni emite garantías, expresas o implícitas, sobre la exactitud de los datos de Gracenote. Gracenote se reserva el derecho a eliminar los datos de los servidores Gracenote o a cambiar las categorías de datos por cualquier motivo que considere suficiente. No hay garantía de que el software o los servidores Gracenote estén libres de errores o que el funcionamiento del software o los servidores Gracenote será ininterrumpido. Gracenote no está obligado a proporcionar categorías o tipos de datos nuevos mejorados o adicionales que Gracenote pueda decidir proporcionar en el futuro, y tiene la libertad de poner término a sus servicios en cualquier momento.

GRACENOTE INVALIDA TODAS LAS GARANTÍAS EXPRESAS O IMPLÍCITAS, INCLUYENDO, PERO SIN LIMITARSE A ELLO, LAS GARANTÍAS IMPLÍCITAS DE COMERCIABILIDAD, IDONEIDAD PARA UN FIN EN PARTICULAR, TÍTULO E INCUMPLIMIENTO. GRACENOTE NO GARANTIZA LOS RESULTADOS QUE SE OBTENDRÁN POR EL USO DEL SOFTWARE O DE CUALQUIER SERVIDOR GRACENOTE. BAJO NINGUNA CIRCUNSTANCIA GRACENOTE SERÁ RESPONSABLE POR DAÑOS CONSECUENTES O ACCIDENTALES NI POR LA PÉRDIDA DE GANANCIAS O INGRESOS.

© Gracenote, Inc. 2009

**Sensus software**

This software uses parts of sources from clib2 and Prex Embedded Real-time OS - Source (Copyright (c) 1982, 1986, 1991, 1993, 1994), and Quercus Robusta (Copyright (c) 1990, 1993), The Regents of the University of California. All or some portions are derived from material licensed to the University of California by American Telephone and Telegraph Co. or Unix System Laboratories, Inc. and are reproduced herein with the permission of UNIX System Laboratories, Inc. Redistribution and use in source and binary forms, with or without modification, are permitted provided that the following conditions are met: Redistributions of source code must retain the above copyright notice, this list of conditions and the following disclaimer. Redistributions in binary form must reproduce the above copyright notice, this list of conditions and the following disclaimer in the documentation and/or other materials provided with the distribution. Neither the name of the <ORGANIZATION> nor the names of its contributors may be used to endorse or promote products derived from this software without specific prior written permission. THIS SOFTWARE IS PROVIDED BY THE COPYRIGHT HOLDERS AND CONTRIBUTORS "AS IS" AND ANY EXPRESS OR IMPLIED WARRANTIES, INCLUDING, BUT NOT LIMITED TO, THE IMPLIED WARRANTIES OF MERCHANTABILITY AND FITNESS FOR A PARTICULAR PURPOSE ARE DISCLAIMED. IN NO EVENT SHALL THE COPYRIGHT OWNER OR CONTRIBUTORS BE

LIABLE FOR ANY DIRECT, INDIRECT, INCIDENTAL, SPECIAL, EXEMPLARY, OR CONSEQUENTIAL DAMAGES (INCLUDING, BUT NOT LIMITED TO, PROCUREMENT OF SUBSTITUTE GOODS OR SERVICES; LOSS OF USE, DATA, OR PROFITS; OR BUSINESS INTERRUPTION) HOWEVER CAUSED AND ON ANY THEORY OF LIABILITY, WHETHER IN CONTRACT, STRICT LIABILITY, OR TORT (INCLUDING NEGLIGENCE OR OTHERWISE) ARISING IN ANY WAY OUT OF THE USE OF THIS SOFTWARE, EVEN IF ADVISED OF THE POSSIBILITY OF SUCH DAMAGE.

This software is based in part on the work of the Independent JPEG Group.

This software uses parts of sources from "libtess". The Original Code is: OpenGL Sample Implementation, Version 1.2.1, released January 26, 2000, developed by Silicon Graphics, Inc. The Original Code is Copyright (c) 1991-2000 Silicon Graphics, Inc. Copyright in any portions created by third parties is as indicated elsewhere herein. All Rights Reserved. Copyright (C) [1991-2000] Silicon Graphics, Inc. All Rights Reserved. Permission is hereby granted, free of charge, to any person obtaining a copy of this software and associated documentation files (the "Software"), to deal in the Software without restriction, including without limitation the rights to use, copy, modify, merge, publish, distribute, sublicense, and/or sell copies of the Software, and to permit persons to whom the Software is

furnished to do so, subject to the following conditions: The above copyright notice including the dates of first publication and either this permission notice or a reference to <http://oss.sgi.com/projects/FreeB/> shall be included in all copies or substantial portions of the Software. THE SOFTWARE IS PROVIDED "AS IS", WITHOUT WARRANTY OF ANY KIND, EXPRESS OR IMPLIED, INCLUDING BUT NOT LIMITED TO THE WARRANTIES OF MERCHANTABILITY, FITNESS FOR A PARTICULAR PURPOSE AND NONINFRINGEMENT. IN NO EVENT SHALL SILICON GRAPHICS, INC. BE LIABLE FOR ANY CLAIM, DAMAGES OR OTHER LIABILITY, WHETHER IN AN ACTION OF CONTRACT, TORT OR OTHERWISE, ARISING FROM, OUT OF OR IN CONNECTION WITH THE SOFTWARE OR THE USE OR OTHER DEALINGS IN THE SOFTWARE. Except as contained in this notice, the name of Silicon Graphics, Inc. shall not be used in advertising or otherwise to promote the sale, use or other dealings in this Software without prior written authorization from Silicon Graphics, Inc.

This software is based in parts on the work of the FreeType Team.

This software uses parts of SSLeay Library: Copyright (C) 1995-1998 Eric Young (eay@cryptsoft.com). All rights reserved

## Linux software



- ◀◀ This product contains software licensed under GNU General Public License (GPL) or GNU Lesser General Public License (LGPL), etc.

You have the right of acquisition, modification, and distribution of the source code of the GPL/LGPL software.

You may download Source Code from the following website at no charge: [http://www.embedded-carmultimedia.jp/linux/oss/download/TVM\\_8351\\_013](http://www.embedded-carmultimedia.jp/linux/oss/download/TVM_8351_013)

The website provides the Source Code "As Is" and without warranty of any kind.

By downloading Source Code, you expressly assume all risk and liability associated with downloading and using the Source Code and complying with the user agreements that accompany each Source Code.

Please note that we cannot respond to any inquiries regarding the source code.

### **camellia:1.2.0**

Copyright (c) 2006, 2007

NTT (Nippon Telegraph and Telephone Corporation). All rights reserved.

Redistribution and use in source and binary forms, with or without modification, are permitted provided that the following conditions are met:

1. Redistributions of source code must retain the above copyright notice, this list of

conditions and the following disclaimer as the first lines of this file unmodified.

2. Redistributions in binary form must reproduce the above copyright notice, this list of conditions and the following disclaimer in the documentation and/or other materials provided with the distribution.

THIS SOFTWARE IS PROVIDED BY NTT "AS IS" AND ANY EXPRESS OR IMPLIED WARRANTIES, INCLUDING, BUT NOT LIMITED TO, THE IMPLIED WARRANTIES OF MERCHANTABILITY AND FITNESS FOR A PARTICULAR PURPOSE ARE DISCLAIMED. IN NO EVENT SHALL NTT BE LIABLE FOR ANY DIRECT, INDIRECT, INCIDENTAL, SPECIAL, EXEMPLARY, OR CONSEQUENTIAL DAMAGES (INCLUDING, BUT NOT LIMITED TO, PROCUREMENT OF SUBSTITUTE GOODS OR SERVICES; LOSS OF USE, DATA, OR PROFITS; OR BUSINESS INTERRUPTION) HOWEVER CAUSED AND ON ANY THEORY OF LIABILITY, WHETHER IN CONTRACT, STRICT LIABILITY, OR TORT (INCLUDING NEGLIGENCE OR OTHERWISE) ARISING IN ANY WAY OUT OF THE USE OF THIS SOFTWARE, EVEN IF ADVISED OF THE POSSIBILITY OF SUCH DAMAGE.

### **Unicode: 5.1.0**

COPYRIGHT AND PERMISSION NOTICE

Copyright c 1991-2013 Unicode, Inc. All rights reserved. Distributed under the Terms of Use in <http://www.unicode.org/copyright.html>.



Permission is hereby granted, free of charge, to any person obtaining a copy of the Unicode data files and any associated documentation (the "Data Files") or Unicode software and any associated documentation (the "Software") to deal in the Data Files or Software without restriction, including without limitation the rights to use, copy, modify, merge, publish, distribute, and/or sell copies of the Data Files or Software, and to permit persons to whom the Data Files or Software are furnished to do so, provided that (a) the above copyright notice(s) and this permission notice appear with all copies of the Data Files or Software, (b) both the above copyright notice(s) and this permission notice appear in associated documentation, and (c) there is clear notice in each modified Data File or in the Software as well as in the documentation associated with the Data File(s) or Software that the data or software has been modified.

THE DATA FILES AND SOFTWARE ARE PROVIDED "AS IS", WITHOUT WARRANTY OF ANY KIND, EXPRESS OR IMPLIED, INCLUDING BUT NOT LIMITED TO THE WARRANTIES OF MERCHANTABILITY, FITNESS FOR A PARTICULAR PURPOSE AND NONINFRINGEMENT OF THIRD PARTY RIGHTS. IN NO EVENT SHALL THE COPYRIGHT HOLDER OR HOLDERS

INCLUDED IN THIS NOTICE BE LIABLE FOR ANY CLAIM, OR ANY SPECIAL INDIRECT OR CONSEQUENTIAL DAMAGES, OR ANY DAMAGES WHATSOEVER RESULTING FROM LOSS OF USE, DATA OR PROFITS, WHETHER IN AN ACTION OF CONTRACT, NEGLIGENCE OR OTHER TORTIOUS ACTION, ARISING OUT OF OR IN CONNECTION WITH THE USE OR PERFORMANCE OF THE DATA FILES OR SOFTWARE.

Except as contained in this notice, the name of a copyright holder shall not be used in advertising or otherwise to promote the sale, use or other dealings in these Data Files or Software without prior written authorization of the copyright holder.

## Declaración de conformidad

 <b>MITSUBISHI ELECTRIC</b> <small>CEC 100-01, 02, 03, 04, 05, 06, 07, 08, 09, 10, 11, 12, 13, 14, 15, 16, 17, 18, 19, 20, 21, 22, 23, 24, 25, 26, 27, 28, 29, 30, 31, 32, 33, 34, 35, 36, 37, 38, 39, 40, 41, 42, 43, 44, 45, 46, 47, 48, 49, 50, 51, 52, 53, 54, 55, 56, 57, 58, 59, 60, 61, 62, 63, 64, 65, 66, 67, 68, 69, 70, 71, 72, 73, 74, 75, 76, 77, 78, 79, 80, 81, 82, 83, 84, 85, 86, 87, 88, 89, 90, 91, 92, 93, 94, 95, 96, 97, 98, 99, 100</small>		<b>MITSUBISHI ELECTRIC CORPORATION</b> <b>SANDA WORKS</b> <small>2-3-33, Miva, Sanda-city, Hyogo, 669-1513, Japan        2-3-33, Miva, Sanda-city, Hyogo, 669-1513, Japan        Tel: 078-822-1111        Fax: 078-822-1111</small>	
<b>DECLARATION OF CONFORMITY</b>			
<b>For</b>			
		Product: Audio Navigation Unit Model: NR-0V	
Supplied by Mitsubishi Electric Corporation Sanda Works 2-3-33, Miva, Sanda-city, Hyogo, 669-1513, Japan		Technical File held by Mitsubishi Electric Corporation Sanda Works 2-3-33, Miva, Sanda-city, Hyogo, 669-1513, Japan	
<b>RATTE Directive (Safety)</b>		<b>Standard used for comply</b> EN 60950-1:2006 + Amd.1: 2009 + Amd.1: 2010 + Amd.2: 2011 + Amd.2: 2013 EN 62479:2011	
<b>RF Directive (EMC)</b>		EN 301 488-1 V2.1.1:2017-03 EN 301 488-17 V3.1.1:2017-02	
<b>RF Directive (Spectrum)</b>		EN 300 328 V2.2.1:2016-11 EN 303 345 V1.1.7:2017-03(Final Draft)	
<b>Means of Conformity</b> We declare under our sole responsibility that the Product (s) is conformity with the essential requirements and other relevant requirements of the Radio Equipment (RE) Directive (2014/53/EU).			
<b>Date of issue:</b> May 30, 2017			
<b>Signature of Responsible Person:</b>		 Hirotsuki Mizuno Senior Manager Design B Ore Multimedia Manufacturing A Dept. MITSUBISHI ELECTRIC CORPORATION SANDA WORKS Mimeo.hirotsuki@ap.mitsubishielectric.co.jp	



País/ Zona	
Brasil:	<div data-bbox="212 207 359 352" data-label="Image"> </div> <p data-bbox="212 372 1433 420">Este equipamento opera em caráter secundário isto e, não tem direito a proteção contra interferência prejudicial, mesmo tipo, e não pode causar interferência a sistemas operando em caráter primário.</p> <p data-bbox="212 434 568 456">Para consultas, visite: <a href="http://www.anatel.gov.br">www.anatel.gov.br</a></p>
EU:	<div data-bbox="212 479 292 557" data-label="Image"> </div> <p data-bbox="212 574 1177 596">Fabricante: Mitsubishi Electric Corporation Sanda Works 2-3-33, Miwa, Sanda-city. Hyogo, 669-1513, Japan</p> <p data-bbox="212 611 1485 658">Por la presente, Mitsubishi Electric Corporation garantiza la conformidad de este tipo de equipo de radio [Audio Navigation Unit] con la directiva 2014/53/UE.</p> <p data-bbox="212 673 738 695">Para obtener más información, visite <a href="http://support.volvocars.com">support.volvocars.com</a>.</p>
Emiratos Árabes Unidos:	<div data-bbox="212 720 359 865" data-label="Image"> </div>



País/ Zona	
Kazajistán:	 <p>Denominación del modelo: NR-0V Fabricante: Mitsubishi Electric Corporation País exportador: Japón</p>



País/ Zona	
China:	<p>1.</p> <ul style="list-style-type: none"> <li>■ 使用频率: 2.4 - 2.4835 GHz</li> <li>■ 等效全向辐射功率(EIRP): 天线增益 &lt; 10dBi 时: <math>\leq 100 \text{ mW}</math> 或 <math>\leq 20 \text{ dBm}</math> ①</li> <li>■ 最大功率谱密度: 天线增益 &lt; 10dBi 时: <math>\leq 20 \text{ dBm} / \text{MHz}</math> (EIRP) ①</li> <li>■ 载频容限: 20 ppm</li> <li>■ 带外发射功率(在 2.4-2.4835GHz 频段以外) <math>\leq -80 \text{ dBm} / \text{Hz}</math> (EIRP)</li> <li>■ 杂散发射(辐射)功率(对应载波<math>\pm 2.5</math> 倍信道带宽以外):                     <ul style="list-style-type: none"> <li>• <math>\leq -36 \text{ dBm} / 100 \text{ kHz}</math> (30 - 1000 MHz)</li> <li>• <math>\leq -33 \text{ dBm} / 100 \text{ kHz}</math> (2.4 - 2.4835 GHz)</li> <li>• <math>\leq -40 \text{ dBm} / 1 \text{ MHz}</math> (3.4 - 3.53 GHz)</li> <li>• <math>\leq -40 \text{ dBm} / 1 \text{ MHz}</math> (5.725 - 5.85 GHz)</li> <li>• <math>\leq -30 \text{ dBm} / 1 \text{ MHz}</math> (其它 1 - 12.75 GHz)</li> </ul> </li> </ul> <p>2. 不得擅自更改发射频率、加大发射功率(包括额外加装射频功率放大器), 不得擅自外接天线或改用其它发射天线;</p> <p>3. 使用时不得对各种合法的无线电通信业务产生有害干扰; 一旦发现有害干扰现象时, 应立即停止使用, 并采取措施消除干扰后方可继续使用;</p> <p>4. 使用微功率无线电设备, 必须忍受各种无线电业务的干扰或工业、科学及医疗应用设备的辐射干扰;</p> <p>5. 不得在飞机和机场附近使用。</p>

País/ Zona	
Corea:	<p>B 급 기기 (가정용 방송통신기자재)</p> <p>이 기기는 가정용(B 급) 전자파적합기기로서 주로 가정에서 사용하는 것을 목적으로 하며, 모든 지역에서 사용할 수 있습니다.</p> <p>해당 무선설비는 전파혼신 가능성이 있으므로 인명안전과 관련된 서비스는 할 수 없습니다.</p>
Malasia	<div data-bbox="213 404 359 549" data-label="Image"> </div> <p>This device has been certified under the Communications &amp; Multimedia Act of 1998, Communications and Multimedia (Technical Standards) Regulations 2000. To retrieve your device's serial number, please visit (<a href="http://support.volvocars.com">support.volvocars.com</a>) and search for "SIRIM Label Verification".</p> <p>Device category: Navigation equipment for vehicle (Bluetooth)</p> <p>Model: NR-0V</p> <p>Type Approval No.: RBAY/18A/1015S(15-4067)</p>



País/ Zona	
México:	
Taiwán:	<p>低功率電波輻射性電機管理辦法</p> <p>第十二條</p> <p>經型式認證合格之低功率射頻電機，非經許可，公司、商號或使用者均不得擅自變更頻率、加大功率或變更原設計之特性及功能。</p> <p>第十四條</p> <p>低功率射頻電機之使用不得影響飛航安全及干擾合法通信；經發現有干擾現象時，應立即停用，改善至無干擾時方得繼續使用。前項合法通信，指依電信法規定作業之無線電通信。低功率射頻電機須忍受合法通信或工業、科學及醫療用電波輻射性電機設備之干擾。</p>

### Información relacionada

- Audio, multimedia e Internet (p. 528)
- Automóvil conectado a Internet\* (p. 563)
- Reproductor de medios (p. 539)
- Gracenote® (p. 543)
- Sensus - conexión y mantenimiento (p. 36)

# RUEDAS Y NEUMÁTICOS

### Neumáticos

La función de los neumáticos es soportar carga, adherirse a la calzada, amortiguar las vibraciones y proteger la rueda contra el desgaste.

Los neumáticos tienen una gran importancia para las características de conducción del automóvil. El tipo de neumático, las dimensiones, la presión y la clase de velocidad son factores importantes que influyen en el comportamiento del vehículo.

El automóvil está equipado con neumáticos conforme figura en la placa informativa situada en el montante de la puerta del conductor (entre la puerta delantera y la trasera).

#### PRECAUCIÓN

Un neumático dañado puede hacer perder el control sobre el automóvil.

### Presión recomendada

Cuando se entrega, el vehículo está equipado con los neumáticos originales Volvo provistos de la marca VOL<sup>1</sup> en la parte lateral. Estos neumáticos están cuidadosamente adaptados al vehículo. Cuando se cambian los neumáticos, es por tanto importante que los neumáticos nuevos también tengan esta marca para conservar las características de conducción, el confort y el consumo de combustible del vehículo.

### Neumáticos nuevos

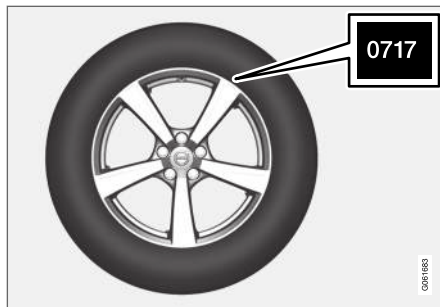

Los neumáticos son un producto perecedero. Al cabo de algunos años comienzan a endurecerse y, al mismo tiempo, van perdiendo sucesivamente sus propiedades de fricción. Trate por tanto de adquirir neumáticos que sean tan nuevos como sea posible al cambiarlos. Esto es especialmente importante cuando se trata de neumáticos de invierno. Las últimas cifras del código indican la semana y el año de fabricación. Esta es la marca DOT (Department of Transportation) del neumático y se indica con cuatro cifras, por ejemplo 0717. Eso significa que el neumático fue fabricado la semana 07 del año 2017.

### Edad del neumático

Todos los neumáticos de más de 6 años deben ser revisados por personal competente aunque no parezcan estar dañados. Los neumáticos

envejecen y se descomponen aunque se utilicen muy poco o nunca. Esto puede influir en la función. Es válido para todos los neumáticos guardados para utilizarse en el futuro. Ejemplos de signos externos que indican que un neumático no es adecuado para su uso, son la formación de grietas o manchas.

### Economía de neumáticos

- Mantenga una presión de inflado correcta.
- Evite las puestas en marcha rápidas, las frenadas bruscas y el chirrido de neumáticos.
- El desgaste de los neumáticos se incrementa con la velocidad.
- La correcta alineación de las ruedas delanteras es fundamental.
- Las ruedas no equilibradas reducen la economía de neumáticos y el confort del trayecto.
- Los neumáticos deben operarse con un mismo sentido de rotación a lo largo de toda su vida útil.
- A la hora de sustituirlos, los neumáticos con el dibujo mejor preservado deben montarse en las ruedas traseras para reducir el riesgo de sobreviraje con las frenadas bruscas.
- Al transitar sobre guijarros o socavones puede dañar los neumáticos y/o las llantas de forma permanente.

<sup>1</sup> Puede haber discrepancias en lo que se refiere a algunas dimensiones de neumáticos.

## Rotación de neumáticos

No es obligatoria la rotación de neumáticos en el vehículo. La técnica de conducción, el clima y el estado de las carreteras son factores que influyen en el envejecimiento y el desgaste de los neumáticos. Cuando la presión de los neumáticos es correcta, el desgaste es más uniforme.

Para evitar diferencias en la profundidad del dibujo e impedir que se produzcan desgastes en los neumáticos, las ruedas delanteras y traseras deben cambiarse de posición. Conviene cambiar los neumáticos la primera vez después de aproximadamente 5.000 km (aproximadamente 3.100 millas) y después a intervalos de 10.000 km (aproximadamente 6.200 millas).

Volvo recomienda que se ponga en contacto con un taller autorizado Volvo si no está seguro de la profundidad del dibujo. Si ya se ha producido una diferencia notable en el desgaste (> 1 mm en la profundidad del dibujo) de los neumáticos, los neumáticos menos gastados deben ir siempre detrás. El derrape de las ruedas delanteras es normalmente más fácil de compensar que el de las ruedas traseras y hace que el vehículo siga recto en lugar de que el puente trasero se deslice lateralmente y ocasione quizás una pérdida total del control del vehículo. Por eso es importante impedir que las ruedas traseras pierdan la adherencia a la calzada.

## Almacenaje de ruedas y neumáticos

A la hora de almacenar ruedas completas (neumáticos montados en sus llantas), estas deben colgarse o disponerse en horizontal sobre el lateral del piso.

Los neumáticos no montados en sus llantas deben guardarse en horizontal sobre el lateral, o bien de pie, pero no colgarse.



### IMPORTANTE

Los neumáticos se deben almacenar en un lugar fresco, seco y oscuro, y nunca en las proximidades de disolventes, gasolina, aceites, etc.



### PRECAUCIÓN

- El tamaño de las llantas y los neumáticos de su Volvo se especifican para cumplir con los exigentes requisitos de estabilidad y características de conducción. Las combinaciones no aprobadas de tamaño de llantas y neumáticos pueden afectar negativamente a la estabilidad y características de conducción del automóvil.
- Los eventuales daños ocasionados por el montaje de una combinación de tamaños no aprobados de llanta/neumático no los cubre la garantía de vehículo nuevo. Volvo se exime de cualquier responsabilidad sobre los eventuales fallecimientos, lesiones o costes provocados por dichas instalaciones.

### Información relacionada

- Comprobar la presión de los neumáticos (p. 588)
- Sentido de rotación del neumático (p. 587)
- Indicador de desgaste del neumático (p. 588)
- Sistema de supervisión de la presión de neumáticos\* (p. 591)
- Kit de reparación de neumáticos (p. 606)
- Denominación de dimensión del neumático (p. 586)



- Dimensiones homologadas de ruedas y neumáticos (p. 711)
- Recomendaciones para colocar la carga (p. 622)

### Denominación de dimensión del neumático

Denominaciones de la dimensión, el índice de carga y el símbolo de velocidad.

El automóvil cuenta con una homologación de tipo de vehículo completo con ciertas combinaciones de llantas y neumáticos.

### Designación de neumáticos

Todos los neumáticos cuentan con una denominación de dimensiones, por ejemplo: 235/55 R18 104 V.

235	Anchura del neumático (mm)
55	Relación entre la altura y la anchura del neumático (%)
R	Neumático radial
18	Diámetro de la llanta en pulgadas
104	Código de la carga máxima del neumático, índice de carga (LI)
V	Código de velocidad máxima permitida, categoría de velocidad (SS). (En este caso 240 km/h (149 mph).)

### Índice de carga

Cada neumático tiene una capacidad determinada para soportar carga, lo cual se denomina

índice de carga (LI). El peso del automóvil determina la capacidad de carga que deben tener los neumáticos.

### Código de velocidad

Cada neumático resiste una determinada velocidad máxima. El código de velocidad del neumático, SS (Speed Symbol), debe corresponder como mínimo a la velocidad máxima del automóvil. En la tabla ofrecida a continuación se indica la velocidad máxima permitida según cada símbolo de velocidad (SS). La única excepción de estas normas son los neumáticos de invierno <sup>2</sup>, en los que puede utilizarse un símbolo de velocidad inferior. Si se utilizan neumáticos de invierno, el automóvil no debe conducirse a mayor velocidad que la indicada en la clasificación de neumáticos (por ejemplo, los de clase Q pueden ir a una velocidad máxima de 160 km/h (100 mph).) El factor que determina la velocidad a la que puede conducirse es el estado de la calzada, no el símbolo de velocidad de los neumáticos.

#### **NOTA**

La velocidad máxima permitida es la indicada en la tabla.

<sup>2</sup> Tanto neumáticos con clavos como sin ellos.



Q	160 km/h (100 mph) (sólo se utiliza en neumáticos de invierno)
T	190 km/h (118 mph)
H	210 km/h (130 mph)
V	240 km/h (149 mph)
W	270 km/h (168 mph)
Y	300 km/h (186 mph)

### **⚠ PRECAUCIÓN**

El índice de carga (LI) y la clase de velocidad (SS) mínimos permitidos de los neumáticos según cada tipo de motor figuran en las especificaciones que pueden encontrarse en la versión impresa del manual del propietario. Si se utiliza un neumático con un índice de carga o un símbolo de velocidad demasiado bajo, el neumático puede recalentarse y dañarse.

### **Información relacionada**

- Neumáticos (p. 584)
- Denominación de dimensión de la llanta (p. 587)
- Dimensiones homologadas de ruedas y neumáticos (p. 711)
- Índice de carga permitido más bajo y código de velocidad para neumáticos (p. 712)

### **Denominación de dimensión de la llanta**

Las dimensiones de las ruedas y de las llantas se designan según el ejemplo en la tabla ofrecida a continuación.

El automóvil cuenta con una homologación de tipo de vehículo completo con ciertas combinaciones de llantas y neumáticos.

Todas las llantas tienen una denominación de dimensión, por ejemplo: 7,5Jx18x50,5.

7,5	Anchura de la llanta en pulgadas
J	Perfil del borde de la llanta
18	Diámetro de la llanta en pulgadas
50,5	Compensación en mm (distancia del centro de la llanta a su superficie de contacto con el cubo)

### **Información relacionada**

- Neumáticos (p. 584)
- Denominación de dimensión del neumático (p. 586)
- Dimensiones homologadas de ruedas y neumáticos (p. 711)

### **Sentido de rotación del neumático**

Los neumáticos con dibujo diseñado para girar siempre en un mismo sentido, tienen indicado el sentido de rotación con una flecha estampada en el neumático.

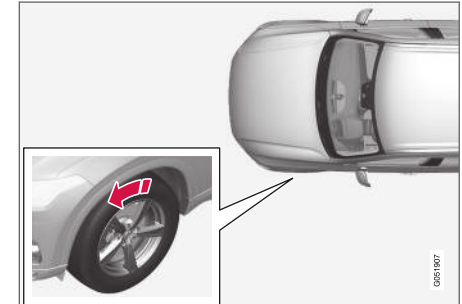

La flecha muestra el sentido de rotación del neumático.

- Estos neumáticos han de tener el mismo sentido de rotación durante toda su vida útil.
- Solo deben cambiarse entre delanteros y traseros, nunca entre izquierda y derecha o viceversa.
- Si los neumáticos se montan de forma incorrecta, empeorarán las características de frenado del automóvil y la capacidad para despejar la lluvia y la nieve.
- Monte siempre los neumáticos con mayor profundidad de dibujo en el eje trasero (para reducir el riesgo de derrape).





### **i** NOTA

Asegúrese de emplear el mismo tipo, tamaño y marca en ambos pares de ruedas.

### Información relacionada

- Neumáticos (p. 584)

### Indicador de desgaste del neumático

El indicador de desgaste muestra el estado del dibujo del neumático.

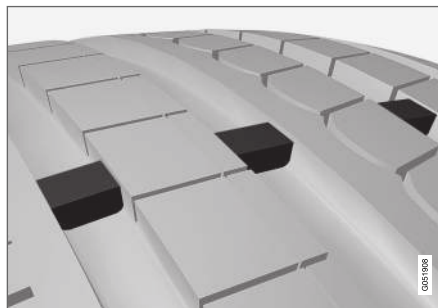

El indicador de desgaste es un realce estrecho que atraviesa el dibujo longitudinal del neumático. En el lateral del neumático se ven las letras TWI (Tread Wear Indicator). Cuando la profundidad del dibujo del neumático ha quedado reducida a 1,6 mm (1/16 pulgadas), la banda de rodadura está al mismo nivel que los indicadores de desgaste. Cambie en tal caso los neumáticos en cuanto sea posible. Tenga en cuenta que los neumáticos con dibujos de escasa profundidad presentan una adherencia muy deficiente en condiciones de lluvia o nieve.

### Información relacionada

- Neumáticos (p. 584)

### Comprobar la presión de los neumáticos

Una presión de inflado correcta ayudará a mejorar la estabilidad en carretera, ahorrar combustible y prolongar la vida útil de los neumáticos.

La presión de los neumáticos disminuye con el tiempo, es un fenómeno natural. La presión de los neumáticos varía también en función de la temperatura exterior. Si se conduce con neumáticos cuya presión de inflado es demasiado baja, los neumáticos pueden recalentarse y dañarse. La presión de los neumáticos influye en el confort de la conducción, el ruido vial y la estabilidad en carretera.

Compruebe la presión de los neumáticos todos los meses. Aplique la presión de inflado recomendada con el neumático frío para un óptimo rendimiento y un mínimo nivel de desgaste. Una presión de inflado insuficiente o excesiva puede provocar un desgaste desigual en los neumáticos.

**⚠ PRECAUCIÓN**

- La baja presión de inflado es la causa más habitual de la rotura de neumáticos, pudiendo provocar graves fisuras en estos, el desprendimiento de su banda de rodadura o la explosión del neumático, lo que puede resultar en una pérdida de control sobre el vehículo con el consiguiente riesgo incrementado de daños personales.
- Los neumáticos con una presión de inflado insuficiente reducen la capacidad de carga del automóvil.

**Neumáticos fríos**

La presión de inflado debe comprobarse con los neumáticos en frío.

Los neumáticos se consideran fríos cuando presentan la misma temperatura que el aire exterior.

Esta temperatura suele alcanzarse después de un mínimo de 3 horas tras el estacionamiento del automóvil.

Los neumáticos se consideran ya calientes tras haber recorrido aproximadamente 1,6 km (1 milla). Si debe recorrer una distancia mayor para inflar los neumáticos, compruebe y registre en primer lugar la presión de inflado y ajuste esta al nivel adecuado al usar la bomba.

Con el cambio de la temperatura exterior se modificará también la presión de inflado. Una reducción de la temperatura de 10° provoca una disminución de la presión de inflado de 1 psi (7 kPa). Compruebe a menudo la presión de inflado y ajuste esta al nivel correcto, como se indica en el letrero de información de neumáticos o en la etiqueta de certificación del vehículo.

Nunca expulse aire en caso de comprobar la presión de inflado con los neumáticos calientes. Los neumáticos se calientan por la operación del vehículo y es normal que la presión supere el nivel recomendado con el neumático frío. Un neumático caliente con una presión de inflado similar o por debajo de la recomendada para los neumáticos fríos puede presentar una presión insuficiente.

**Información relacionada**

- Regular la presión de los neumáticos (p. 589)
- Presión de los neumáticos recomendada (p. 590)
- Sistema de supervisión de la presión de neumáticos\* (p. 591)
- Neumáticos (p. 584)

**Regular la presión de los neumáticos**

La presión de los neumáticos disminuye con el tiempo, es un fenómeno natural. Por ese motivo la presión de los neumáticos debe reajustarse cada cierto tiempo para que se mantenga en los valores recomendados.

Aplice la presión de inflado recomendada con el neumático frío para un óptimo rendimiento y un mínimo nivel de desgaste.

**i NOTA**

Para evitar que la presión de los neumáticos sea incorrecta, esta debe comprobarse cuando los neumáticos están fríos. Los neumáticos se consideran fríos cuando tienen la misma temperatura que la temperatura ambiente (aproximadamente 3 horas después de haber conducido el vehículo). Después de circular unos kilómetros, los neumáticos se calientan y la presión sube.

1. Retire el capuchón de la válvula del neumático y aplique luego con fuerza el medidor de presión de inflado en la válvula.
2. Introduzca aire hasta alcanzar la presión recomendada.



- ◀ 3. Coloque de nuevo el capuchón de la válvula.

### **i** NOTA

- Después de haber inflado un neumático, vuelva a poner siempre el tapón de la válvula para evitar daños causados por la arena, la suciedad, etc.
- Utilice solamente tapones de plástico. Los tapones de metal pueden oxidarse y ser difíciles de abrir.

4. Compruebe visualmente los neumáticos para asegurarse de que no haya ningún clavo u otro objeto incrustado que pueda pinchar estos y provocar fugas.
5. Compruebe los costados para verificar que no haya hoyos, surcos, abolladura u otras irregularidades.
6. Repita este procedimiento con todos los neumáticos, incluido el de repuesto\*.

### **i** NOTA

Si ha llenado con demasiado aire puede expulsarlo presionando el vástago metálico en el centro de la válvula. A continuación, vuelva a comprobar la presión con el manómetro de neumáticos.

Algunos neumáticos de repuesto precisan de una presión de inflado superior al resto de neumáticos. Consulte la tabla o el letrero de presión de inflado.

### Información relacionada

- Presión de los neumáticos recomendada (p. 590)
- Comprobar la presión de los neumáticos (p. 588)
- Inflar neumáticos con el compresor del kit de reparación de neumáticos (p. 611)
- Presiones de neumáticos permitidas (p. 713)

## Presión de los neumáticos recomendada

La placa de presión de neumáticos situada en el montante de la puerta del lado del conductor (entre la puerta delantera y la trasera) especifica la presión que deben tener los neumáticos en diferentes condiciones de carga y velocidad.



El letrero indica la designación de los neumáticos montados de fábrica en el vehículo, así como los límites de carga y la presión de inflado.

## Mejor economía de combustible con la presión ECO

Con poca carga (como máximo 3 personas) y velocidades de hasta 160 km/h (100 mph), pueden seleccionarse las presiones ECO para obtener la mejor economía de combustible posible. Para obtener el mayor confort de sonido y de marcha posible, recomendamos las presiones de confort más bajas.

**Información relacionada**

- Comprobar la presión de los neumáticos (p. 588)
- Presiones de neumáticos permitidas (p. 713)

**Sistema de supervisión de la presión de neumáticos\***

El sistema de supervisión de la presión de neumáticos, Indirect Tyre Pressure Monitoring System (ITPMS), avisa mediante un símbolo de control en la pantalla del conductor si la presión es demasiado baja en uno o varios neumáticos del automóvil.

Símbolo	Aclaración
	<p>El símbolo se enciende para indicar presión baja de inflado.</p> <p>Si se detecta un fallo en el sistema parpadeará el símbolo de advertencia de presión de inflado durante aproximadamente un minuto, tras lo que permanecerá encendido.</p>

**Descripción del sistema**

El sistema de supervisión de la presión de neumáticos mide diferencias en la velocidad de rotación de las diferentes ruedas a través del sistema ABS para determinar si la presión de los neumáticos es correcta. Si la presión de neumáticos es demasiado baja, se modifica el diámetro y, en consecuencia, la velocidad de giro del neumático. Comparando los neumáticos unos con otros, el sistema puede determinar si la presión de uno o varios neumáticos es demasiado baja.

**Información general sobre el sistema de supervisión de neumáticos**

En la información siguiente, el sistema de supervisión de neumáticos se denomina de manera genérica como TPMS.

Cada neumático, incluyendo el de repuesto\*, debe controlarse una vez al mes. Durante el control, el neumático debe estar frío y tener la presión que el fabricante recomienda en el letrero o en la tabla de presión de neumáticos. Si el vehículo tiene neumáticos de otro tamaño que el recomendado por el fabricante, averigüe cuál es el nivel de presión correcto para ellos.

Como medida de seguridad especial, el vehículo está equipado con un sistema de control de presión de neumáticos (TPMS) que muestra cuando la presión de uno o varios neumáticos es demasiado baja. Cuando se enciende el símbolo de baja presión, detenga el vehículo, compruebe los neumáticos tan pronto como sea posible e inflelos a la presión correcta.

Conducir con neumáticos con una presión demasiado baja puede ocasionar el recalentamiento de estos y provocar un pinchazo. Una baja presión de los neumáticos reduce además el rendimiento del combustible y la vida útil del neumático, pudiendo afectar al manejo del vehículo y a su capacidad para detenerse. Observe que el TPMS no exime al conductor del cuidado normal de los neumáticos. El conductor es responsable de mantener una presión de neumáticos



\* Opcional/accesorio. 591

- ◀ correcta, aunque no se haya alcanzado el límite de baja presión, por lo que no se ha encendido el símbolo de control.

El vehículo está equipado también con un indicador de fallo del sistema TPMS que indica cuando el sistema no funciona de forma correcta. El indicador de fallo del TPMS se combina con el símbolo de control de baja presión de neumáticos. Cuando el sistema detecta un fallo, el símbolo de la pantalla del conductor parpadea aproximadamente un minuto y luego permanece encendido. Este procedimiento se repite cuando se arranca el coche hasta que se ha arreglado el fallo. Cuando el símbolo está encendido, puede estar afectada la capacidad del sistema para detectar o avisar en caso de baja presión de los neumáticos.

El TPMS puede sufrir fallos de sistema por varias razones, por ejemplo, después de cambiar al neumático de repuesto u a otro neumático o rueda que impida que el TPMS funcione de forma debida.

Compruebe siempre el símbolo de control de TPMS después de haber cambiado uno o varios neumáticos, para asegurarse de que el nuevo neumático o la nueva rueda funcionen de forma correcta con el TPMS.

### Mensajes en el tablero de instrumentos

Si la presión de algún neumático es demasiado baja, en la pantalla del conductor se enciende el

símbolo de control para presión de neumático baja y aparece un mensaje.

- **Presión baja neumá. Comprobar neumáticos, calibrar después**
- **Sistema pres. neumát. No disponible temporal.**
- **Sistema pres. neumát. Revisión necesaria**

### No olvide lo siguiente

- Calibre siempre sistema después de cambiar algún la rueda o tras el ajuste de la presión de neumáticos. Consulte la etiqueta de presión de neumáticos en el montante de puerta del lateral de conductor para conocer las presiones recomendadas por Volvo.
- Si cambia a neumáticos de dimensiones distintas a las de los montados en fábrica, el sistema debe calibrarse respecto a los nuevos neumáticos para evitar avisos en falso.
- Si se está utilizando una rueda de repuesto\*, es posible que el sistema de supervisión de la presión de neumáticos no funcione correctamente a causa de las diferencias entre las ruedas.
- Este sistema no sustituye la necesidad de una inspección y mantenimiento periódicos de los neumáticos.
- No es posible desactivar el sistema de supervisión de la presión de neumáticos.



### PRECAUCIÓN

- Cuando la presión de los neumáticos es incorrecta, uno de los neumáticos puede sufrir una avería y provocar que el conductor pierda el control del vehículo.
- El sistema no puede indicar con antelación daños repentinos de los neumáticos.

### Información relacionada

- Presión de los neumáticos recomendada (p. 590)
- Ver el estado de la presión de neumáticos en la pantalla central\* (p. 594)
- Medidas ante la advertencia de presión baja en los neumáticos (p. 596)
- Calibrar el sistema de supervisión de la presión de neumáticos\* (p. 593)

## Calibrar el sistema de supervisión de la presión de neumáticos\*

Para que el sistema de supervisión de la presión de neumáticos, Indirect Tyre Pressure Monitoring System (ITPMS), funcione correctamente, debe determinarse un valor de referencia de la presión de neumáticos. Esto debe hacerse cada vez que se cambian los neumáticos o se modifica la presión.

Por ejemplo, al conducir con carga pesada o a gran velocidad a más de 160 km/h (100 mph), la presión de los neumáticos debe ajustarse según los valores de presión de neumáticos recomendados por Volvo. Posteriormente, el sistema se debe volver a calibrar.

1. Cierre el vehículo.
2. Ajuste la presión de los neumáticos según la placa de presiones en el montante de la puerta del conductor.
3. Arranque el automóvil.
4. Abra la aplicación **Estado del coche** en la vista de aplicaciones.

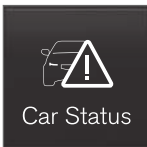

5. Pulse **TPMS**.



### **NOTA**

El automóvil debe estar parado cuando se inicia el calibrado.

6. Pulse **Calibrar**.
7. Pulse **OK** para confirmar que ha controlado y ajustado la presión de los cuatro neumáticos.

8. Conduzca el automóvil hasta que finalice la calibración.

La calibración se efectúa con el vehículo a una velocidad superior a los 35 km/h (22 mph).

- > Cuando se han recopilado suficientes datos para que el sistema pueda descubrir que la presión de los neumáticos es baja, los neumáticos de la pantalla central cambian de color gris a verde. El sistema no ofrece otra confirmación de que se ha efectuado el calibrado.

Si se desconecta el encendido del automóvil antes de que acabe la calibración, el neumático de la pantalla central cambiará del color gris al verde la siguiente vez que se arranque, aunque la calibración no haya finalizado. Realice de nuevo la calibración y deje que se complete dentro de un mismo ciclo de conducción para asegurar que la calibración se lleva a cabo de forma correcta.

Si fallara la puesta en marcha de la calibración aparece el mensaje **La calibración no se ha completado con éxito. Inténtelo de nuevo..**





**NOTA**

No olvide calibrar siempre el sistema de supervisión de presión de inflado en caso de cambiar una rueda o si se ha modificado la presión de inflado conforme a la etiqueta o la tabla de presión de neumáticos.

En caso de no haber ajustado valores de referencia correctos, el sistema no podrá advertir correctamente de una baja presión de inflado.

El vehículo debe estar detenido y con el motor en marcha para poder acceder al botón de calibración e iniciar el proceso de calibración.

**PRECAUCIÓN**

Los gases de escape contienen monóxido de carbono, un gas invisible e inodoro pero muy tóxico. Por ello, la calibración deberá efectuarse siempre al aire libre o en un taller equipado con extractor de gases de escape.

**Información relacionada**

- Presión de los neumáticos recomendada (p. 590)
- Regular la presión de los neumáticos (p. 589)
- Ver el estado de la presión de neumáticos en la pantalla central\* (p. 594)

- Medidas ante la advertencia de presión baja en los neumáticos (p. 596)
- Sistema de supervisión de la presión de neumáticos\* (p. 591)

**Ver el estado de la presión de neumáticos en la pantalla central\***

Con el sistema de supervisión de la presión de neumáticos Indirect Tyre Pressure Monitoring System (ITPMS) puede comprobar la presión de los neumáticos en la pantalla central.

**Comprobar el estado**

1. Abra la aplicación **Estado del coche** en la vista de aplicaciones.

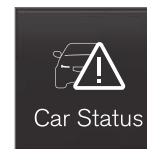

2. Pulse **TPMS** para mostrar el estado de los neumáticos.





### Indicación de estado

El gráfico de la pantalla central muestra el estado de cada neumático<sup>3</sup>.

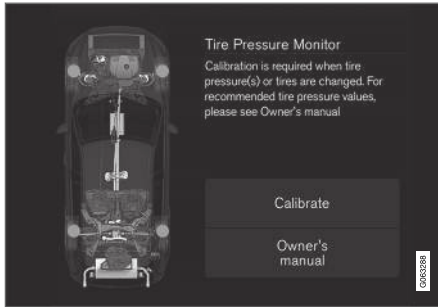

#### Neumático verde:

- La presión está por encima del valor límite de advertencia.

#### Neumático amarillo:

- La presión del neumático es demasiado baja. Deténgase para comprobar y corregir la presión del neumático hinchándolo cuanto antes. Calibre el sistema después de ajustar la presión de los neumáticos.

#### Todos los neumáticos de color amarillo:

- La presión de dos o más neumáticos es demasiado baja. Deténgase para comprobar

y corregir la presión de los neumáticos hinchándolos cuanto antes. Calibre el sistema después de ajustar la presión de los neumáticos.

#### Todos los neumáticos de color gris:

- Calibrado en curso.
- Estado desconocido.

Puede ser necesario conducir algunos minutos a más de 35 km/h (22 mph) para que se active el sistema.

#### Todos los neumáticos de color gris y un mensaje:

- **Sistema pres. neumát. No disponible temporalmente.** El símbolo de control parpadea y se enciende con luz fija después de aproximadamente 1 minuto. El sistema no está disponible en este momento, se activará dentro de poco.
- **Sistema pres. neumát. Revisión necesaria.** El símbolo de control parpadea y se enciende con luz fija después de aproximadamente 1 minuto. Si el sistema no funciona correctamente, póngase en contacto con un taller<sup>4</sup>.

### Información relacionada

- Calibrar el sistema de supervisión de la presión de neumáticos\* (p. 593)
- Medidas ante la advertencia de presión baja en los neumáticos (p. 596)
- Sistema de supervisión de la presión de neumáticos\* (p. 591)
- Estado del vehículo (p. 636)

<sup>3</sup> La imagen es esquemática. El diseño puede cambiar según la versión de software y el modelo de automóvil.

<sup>4</sup> Recomendamos los servicios de un taller autorizado Volvo.

## Medidas ante la advertencia de presión baja en los neumáticos

Cuando el sistema de supervisión de la presión de los neumáticos, Indirect Tyre Pressure Monitoring System (ITPMS), emite una advertencia, significa que la presión de uno o varios neumáticos del vehículo es demasiado baja y es necesario corregirla.



Compruebe y corrija la presión de los neumáticos si se enciende el símbolo de control del sistema y aparece el mensaje **Presión baja neumá..**

1. Cierre el vehículo.
2. Compruebe la presión de los cuatro neumáticos con un manómetro.
3. Ajuste debidamente la presión de los neumáticos según la placa de presiones en el montante de la puerta del conductor.
4. Realice la calibración del sistema a través de la pantalla central una vez que haya reajustado la presión de los neumáticos.

Observe que el símbolo de control no se apagará hasta subsanar la baja presión de los neumáticos y efectuar una nueva calibración.

### **NOTA**

Para evitar que la presión de los neumáticos sea incorrecta, esta debe comprobarse cuando los neumáticos están fríos. Los neumáticos se consideran fríos cuando tienen la misma temperatura que la temperatura ambiente (aproximadamente 3 horas después de haber conducido el vehículo). Después de circular unos kilómetros, los neumáticos se calientan y la presión sube.

### **NOTA**

- Después de haber inflado un neumático, vuelva a poner siempre el tapón de la válvula para evitar daños causados por la arena, la suciedad, etc.
- Utilice solamente tapones de plástico. Los tapones de metal pueden oxidarse y ser difíciles de abrir.

### **PRECAUCIÓN**

- Cuando la presión de los neumáticos es incorrecta, uno de los neumáticos puede sufrir una avería y provocar que el conductor pierda el control del vehículo.
- El sistema no puede indicar con antelación daños repentinos de los neumáticos.

## Información relacionada

- Presión de los neumáticos recomendada (p. 590)
- Regular la presión de los neumáticos (p. 589)
- Calibrar el sistema de supervisión de la presión de neumáticos\* (p. 593)
- Ver el estado de la presión de neumáticos en la pantalla central\* (p. 594)
- Sistema de supervisión de la presión de neumáticos\* (p. 591)
- Inflar neumáticos con el compresor del kit de reparación de neumáticos (p. 611)

## Cambio de ruedas

Las ruedas del vehículo pueden cambiarse, por ejemplo, por las ruedas de invierno o una rueda de repuesto. Siga las instrucciones correspondientes para desmontar y montar las ruedas.

## Cambio con neumáticos de otra dimensión

Compruebe que la dimensión del neumático está aprobada para utilizarse en el vehículo.

Contacte con un taller autorizado Volvo para actualizar el software cada vez que cambia los neumáticos por otros de otra dimensión. Puede ser necesario descargar software cuando cambia los neumáticos por otros de dimensiones más grandes o más pequeñas y también cuando cambia los neumáticos de verano por los de invierno y viceversa.

## Información relacionada

- Desmontar rueda (p. 599)
- Montar la rueda de repuesto (p. 601)
- Dimensiones homologadas de ruedas y neumáticos (p. 711)
- Kit de herramientas (p. 597)
- Ruedas de invierno (p. 604)
- Rueda de repuesto\* (p. 603)
- Tornillos de rueda (p. 598)

## Kit de herramientas

En el maletero del vehículo hay herramientas que son útiles, por ejemplo, para remolcar o cambiar de ruedas.

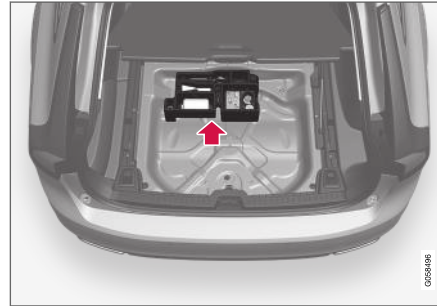

En el bloque de gomaespuma situado debajo del piso del maletero se encuentran la argolla de remolcaje del vehículo, el kit de reparación de neumáticos, la herramienta de desmontaje de los capuchones de plástico de los tornillos de rueda y el manguito de los tornillos de rueda bloqueables.

Si el vehículo cuenta con rueda de repuesto\*, incluirá un gato y una llave para tornillos de rueda, así como una funda con guantes desechables y una bolsa para la rueda defectuosa.

## Información relacionada

- Cambio de ruedas (p. 597)
- Gato\* (p. 597)

## Gato\*

El gato puede utilizarse para levantar el automóvil, por ejemplo, para colocar la rueda de repuesto.



La imagen es esquemática: el diseño puede variar.



**! IMPORTANTE**

- Si no se utiliza, el gato\* deberá guardarse en su espacio bajo el piso del compartimento de carga.
- El gato incluido con el automóvil ha sido diseñado solo para su uso en los cambios puntuales de rueda y durante un breve lapso, por ejemplo, en caso de pinchazo. Para elevar el automóvil, sólo está permitido utilizar el gato que pertenece al modelo específico. Si es necesario elevar el automóvil de forma más frecuente o durante más tiempo que para cambiar una rueda, se recomienda el uso de un gato de taller. Siga en ese caso las instrucciones referentes al equipo utilizado.

El gato debe adaptarse a la posición correcta para tener sitio.

**Modelos con regulación de nivel\***

Si el vehículo incluye la opción de suspensión neumática, dicha función deberá desactivarse antes de elevar el automóvil con el gato.

**Información relacionada**

- Kit de herramientas (p. 597)

**Tornillos de rueda**

Los tornillos de rueda se utilizan para fijar la rueda al cubo.

**! IMPORTANTE**

Los tornillos de rueda deben apretarse a 140 Nm (103 ft. lbs.). Si aprieta las tuercas con demasiada fuerza o de forma insuficiente, las uniones roscadas pueden sufrir daños.

Utilice solamente llantas probadas y autorizadas por Volvo que formen parte del surtido de accesorios originales de la empresa.

Compruebe el apriete de los tornillos de rueda con una llave dinamométrica.

**No** utilice lubricante en las roscas de los tornillos de rueda.

**! PRECAUCIÓN**

Puede ser necesario volver a apretar los tornillos algunos días después de haber realizado el cambio. Los cambios de temperatura y las vibraciones pueden hacer que no ajuste perfectamente.

**Tornillo antirrobo\***

En el taco de gomaespuma debajo del suelo del compartimento de carga hay sitio para la llave de los tornillos antirrobo.

**Información relacionada**

- Desmontar rueda (p. 599)
- Montar la rueda de repuesto (p. 601)

## Desmontar rueda

Instrucciones de desmontaje cuando se cambia una rueda. El cambio de ruedas debe efectuarse siempre de la manera correcta.

### ! IMPORTANTE

- Si no se utiliza, el gato\* deberá guardarse en su espacio bajo el piso del compartimento de carga.
- El gato incluido con el automóvil ha sido diseñado solo para su uso en los cambios puntuales de rueda y durante un breve lapso, por ejemplo, en caso de pinchazo. Para elevar el automóvil, sólo está permitido utilizar el gato que pertenece al modelo específico. Si es necesario elevar el automóvil de forma más frecuente o durante más tiempo que para cambiar una rueda, se recomienda el uso de un gato de taller. Siga en ese caso las instrucciones referentes al equipo utilizado.

### ! PRECAUCIÓN

- Introduzca el freno de estacionamiento y sitúe el selector de marchas en posición de aparcamiento (**P**).
- Bloquee las ruedas posadas sobre el suelo con ayuda de tacos macizos de madera o con piedras de gran tamaño.
- Compruebe que el gato esté intacto y las roscas adecuadamente lubricadas y sin suciedad alguna.
- Asegúrese de situar el gato sobre una superficie sólida y horizontal que no resbale ni esté inclinada.
- El gato debe estar correctamente fijado en su punto de apoyo.
- No coloque nunca nada entre el suelo y el gato, ni tampoco entre el gato y su punto de apoyo en el automóvil.
- No permita nunca que ninguna persona permanezca en un automóvil elevado con un gato.
- Si el cambio de rueda debe efectuarse en un ambiente de mucho tráfico, los pasajeros deben colocarse en un lugar seguro.
- Utilice el gato específico del vehículo a la hora de cambiar neumáticos. Use apoyos para apuntalar el automóvil en todas las demás intervenciones.

- Nunca se deslice bajo el automóvil ni coloque una parte del cuerpo bajo el mismo cuando esté elevado con un gato.
1. Coloque el triángulo de advertencia y active los intermitentes de emergencia si la rueda debe cambiarse en un lugar de mucho tráfico.
  2. Aplique el freno de estacionamiento y ponga la posición de cambio **P** o introduzca la primera si el vehículo tiene caja de cambios manual.
- Se aplica a vehículos con control de nivel **Control de nivelación\***: Si el vehículo está equipado con suspensión neumática, esta debe desconectarse antes de elevar el vehículo con un gato\*.



## RUEDAS Y NEUMÁTICOS

- ◀ 3. Saque el gato\*, la llave para tornillos de rueda\* y la herramienta para los tapones de plástico de los tornillos de rueda que se guardan en el taco de gomaespuma.



Herramienta para desmontar los capuchones de plástico de los tornillos de rueda.

4. Bloquee por delante y por detrás las ruedas que vayan a permanecer apoyadas en el suelo. Utilice, por ejemplo, trozos de madera pesados o piedras grandes.

5. Atornille la anilla de remolque con la llave para tornillos de rueda\* hasta el tope según las instrucciones.

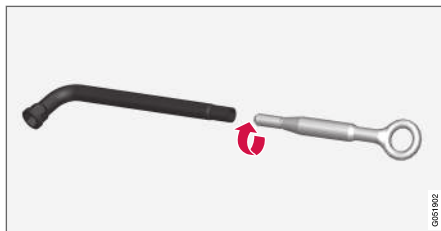

### ! IMPORTANTE

La anilla de remolque debe atornillarse lo máximo posible en la llave del tornillo de rueda\*.

6. Desmonte los capuchones de plástico de los tornillos de rueda con la herramienta correspondiente.
7. Con el vehículo todavía sobre el suelo, use la llave para tornillos de rueda/anilla de remolque para aflojar los tornillos de la rueda 1/2-1 vuelta presionando hacia abajo (a la izquierda).

8. Al elevar el automóvil, es importante apoyar el gato\* o los brazos elevadores en los lugares previstos en los bajos del automóvil. Las señales en forma de triángulo en la cubierta de plástico indican dónde están situados las fijaciones del gato o los puntos de elevación. Hay dos fijaciones del gato a cada lado del vehículo. En cada fijación hay una ranura para el gato.

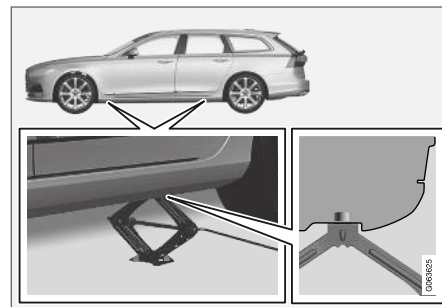

9. Coloque el gato sobre terreno plano y firme que no esté resbaladizo debajo del punto de fijación que se va a utilizar.

10. Súbalo hasta que esté orientado de forma que entre en contacto con la fijación para el gato del vehículo. Compruebe que el gato (o los brazos elevadores en un taller) esté debidamente colocado en la fijación, de forma que la espiga del gato se adapte al orificio de la fijación y el pie quede en sentido horizontal debajo de la fijación.
11. Gire el gato de forma que la manivela quede tan lejos de lado del vehículo como sea posible. Los brazos del gato quedan entonces en ángulo recto con respecto al vehículo.
12. Eleve el automóvil hasta una altura que permita liberar la rueda. Quite las tornillos de rueda y saque la rueda.

#### Información relacionada

- Ajustes de control de nivel\* (p. 487)
- Cambio de ruedas (p. 597)
- Elevar el vehículo (p. 640)
- Gato\* (p. 597)
- Kit de herramientas (p. 597)
- Montar la rueda de repuesto (p. 601)

## Montar la rueda de repuesto

Instrucciones de montaje cuando se cambia una rueda.

### **NOTA**

El gato incluido con el automóvil ha sido diseñado solo para su uso en los cambios puntuales de rueda y durante un breve lapso, por ejemplo, en caso de pinchazo. Para elevar el automóvil, sólo está permitido utilizar el gato que pertenece al modelo específico. Si es necesario elevar el automóvil de forma más frecuente o durante más tiempo que para cambiar una rueda, se recomienda el uso de un gato de taller. Siga en ese caso las instrucciones referentes al equipo utilizado.

### **PRECAUCIÓN**

- Introduzca el freno de estacionamiento y sitúe el selector de marchas en posición de aparcamiento (P).
- Bloquee las ruedas posadas sobre el suelo con ayuda de tacos macizos de madera o con piedras de gran tamaño.
- Compruebe que el gato esté intacto y las roscas adecuadamente lubricadas y sin suciedad alguna.
- Asegúrese de situar el gato sobre una superficie sólida y horizontal que no resbale ni esté inclinada.
- El gato debe estar correctamente fijado en su punto de apoyo.
- No coloque nunca nada entre el suelo y el gato, ni tampoco entre el gato y su punto de apoyo en el automóvil.
- No permita nunca que ninguna persona permanezca en un automóvil elevado con un gato.
- Si el cambio de rueda debe efectuarse en un ambiente de mucho tráfico, los pasajeros deben colocarse en un lugar seguro.
- Utilice el gato específico del vehículo a la hora de cambiar neumáticos. Use apoyos





para apuntalar el automóvil en todas las demás intervenciones.

- Nunca se deslice bajo el automóvil ni coloque una parte del cuerpo bajo el mismo cuando esté elevado con un gato.

1. Limpie las superficies de unión entre la rueda y el cubo.
2. Coloque la rueda. Apriete debidamente las tuercas de rueda.

**No** utilice lubricante en las roscas de los tornillos de rueda.

3. Baje el automóvil hasta que las ruedas no puedan girar.

4. Apriete los tornillos de rueda por pares cruzados. Es importante que los tornillos de rueda queden debidamente apretados. Apriete a 140 Nm (103 ft.lbs.). Compruebe el apriete con una llave dinamométrica.



5. Vuelva a colocar los capuchones de plástico en los tornillos de rueda.

### PRECAUCIÓN

Puede ser necesario volver a apretar los tornillos algunos días después de haber realizado el cambio. Los cambios de temperatura y las vibraciones pueden hacer que no ajuste perfectamente.



### NOTA

- Después de haber inflado un neumático, vuelva a poner siempre el tapón de la válvula para evitar daños causados por la arena, la suciedad, etc.
- Utilice solamente tapones de plástico. Los tapones de metal pueden oxidarse y ser difíciles de abrir.

### Información relacionada

- Ajustes de control de nivel\* (p. 487)
- Cambio de ruedas (p. 597)
- Elevar el vehículo (p. 640)
- Gato\* (p. 597)
- Kit de herramientas (p. 597)
- Desmontar rueda (p. 599)



## Rueda de repuesto\*

La rueda de repuesto de tipo Temporary spare puede utilizarse temporalmente para cambiar una rueda ordinaria con un pinchazo.

El neumático de repuesto está destinado a un uso provisional únicamente. Cámbiolo por una rueda normal lo antes posible.

El comportamiento del automóvil puede cambiar cuando se utiliza una rueda de repuesto y se reduce la altura mínima respecto al suelo. No lave el automóvil en una estación de lavado automática si está utilizando una Temporary Spare.

Se debe respetar la presión de neumático recomendada independientemente de la posición que la rueda de repuesto provisional ocupe en el vehículo.

En caso de que el neumático de repuesto sufriera algún daño, se puede comprar uno nuevo en el concesionario Volvo.

### PRECAUCIÓN

- Nunca conduzca a más de 80 km/h (50 mph) con una rueda de repuesto montada en el automóvil.
- El vehículo no debe conducirse nunca con más de una rueda de repuesto del tipo "Temporary Spare" al mismo tiempo.
- Durante la conducción con rueda de repuesto el automóvil puede responder de forma diferente. La rueda de repuesto deberá reemplazarse cuanto antes por una rueda normal.
- La rueda de repuesto es más pequeña que la rueda normal y ello afecta a la distancia mínima del vehículo respecto al suelo. Tenga cuidado con los bordes de acera altos y no lave el automóvil en estaciones de lavado automáticas.
- Utilice la presión de neumático recomendada por el fabricante para la rueda de repuesto.
- En los automóviles con tracción a las cuatro ruedas es posible desconectar la tracción trasera.
- Si la rueda de repuesto está situada en el eje delantero no es posible utilizar cadenas para nieve al mismo tiempo.
- No debe repararse la rueda de repuesto.

### IMPORTANTE

El automóvil no puede usarse con neumáticos de distinto tamaño ni con un neumático de repuesto diferente al suministrado con el vehículo. El uso de ruedas de distinto tamaño puede dañar gravemente la caja de cambios del vehículo.



Imagen esquemática: La forma del bloque de gomaespuma puede variar en función del modelo de vehículo.

La rueda de repuesto está guardada en la cavidad con la cara exterior hacia abajo. La rueda de repuesto y el taco de espuma se sujetan con el mismo tornillo pasante. El bloque de gomaespuma contiene todas las herramientas necesarias para el cambio de rueda.

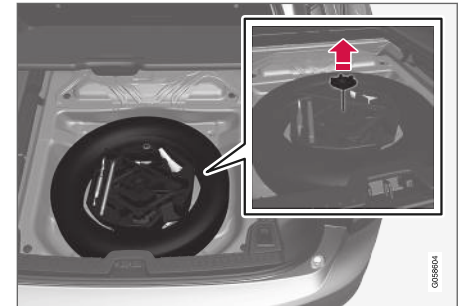

### « Información relacionada

- Cambio de ruedas (p. 597)
- Presión de los neumáticos recomendada (p. 590)

### Sacar la rueda de repuesto

Siga estas instrucciones para manejar la rueda de repuesto.

1. Levante el piso del maletero, desde atrás y hacia adelante.
2. Destornille el tornillo de fijación.
3. Saque el bloque de espuma con sus herramientas.
4. Saque la rueda de repuesto.

### Colocar el neumático pinchado

1. Saque la bolsa de rueda adjunta del bloque de gomaespuma y sitúe la rueda dentro de la bolsa.
2. Recoloque las herramientas en su lugar del bloque de gomaespuma y vuelva a insertar este en el automóvil.
3. Fije el taco de gomaespuma con el tornillo de fijación y reponga después el suelo del compartimento.
4. Introduzca el neumático pinchado en el maletero o el compartimento de carga.

### Información relacionada

- Rueda de repuesto\* (p. 603)

### Ruedas de invierno

Las ruedas de invierno están adaptadas para conducir en condiciones invernales.

Volvo recomienda el uso de neumáticos de invierno de determinadas dimensiones. Las dimensiones de los neumáticos dependen de la variante de motor. Al conducir con neumáticos de invierno, deberá montarse un tipo de neumático adecuado en las cuatro ruedas.

#### **i** NOTA

Contacte con un concesionario Volvo para pedir consejo sobre el tipo de llanta y neumático que resultan más convenientes.

### Consejos para montar los neumáticos de invierno

Al cambiar las ruedas de verano por las de invierno y viceversa, marque el lado en el que estaban montadas, por ejemplo, **L** por izquierda y **D** por derecha.

### Neumáticos con clavos

Los neumáticos con clavos deben someterse a un período de rodaje de 500-1000 km (300-600 millas) y conducirse con suavidad para que los clavos se asienten debidamente en el neumático. De este modo, se prolonga la vida útil del neumático y sobre todo de los clavos.

**i NOTA**

La disposiciones sobre el uso de neumáticos con clavos varían según el país.

**Profundidad de dibujo**

Las calzadas con hielo, nieve húmeda y a temperaturas bajas exigen más de los neumáticos que la conducción en verano. Recomendamos por tanto no conducir con neumáticos de invierno con una profundidad de dibujo inferior a 4 mm (0,15 pulgadas).

**Información relacionada**

- Cambio de ruedas (p. 597)
- Conducción en invierno (p. 491)
- Indicador de desgaste del neumático (p. 588)

**Cadenas para la nieve**

El uso de cadenas para nieve y/o neumáticos de invierno pueden ayudar a mejorar la tracción en condiciones invernales.

**⚠ PRECAUCIÓN**

Utilice cadenas para la nieve originales de Volvo o equipos equivalentes que estén adaptados para el modelo de automóvil y las dimensiones de las llantas y los neumáticos. Sólo está permitido el uso de cadenas para la nieve **de cara simple**.

En caso de dudas sobre las cadenas para la nieve, Volvo recomienda que contacte con un taller autorizado Volvo. El uso de cadenas para la nieve incorrectas puede dañar gravemente el vehículo y ocasionar un accidente.

**! IMPORTANTE**

Las cadenas para nieve pueden utilizarse en el automóvil con las siguientes restricciones:

- Volvo no recomienda la utilización de cadenas para nieve con dimensiones de rueda superiores a 18 pulgadas.
- Siga siempre cuidadosamente las indicaciones de montaje del fabricante. Monte las cadenas lo más tensas posible y apriételas de forma periódica.
- Las cadenas para nieve solo pueden utilizarse en las ruedas delanteras (también se aplica a automóviles con tracción a las cuatro ruedas).
- Si se montan neumáticos y ruedas accesorios, de postventa o "especiales" que tienen tamaños distintos de los neumáticos y ruedas originales, en algunos casos, NO será posible utilizar cadenas para nieve. Se debe mantener una separación suficiente entre las cadenas y los frenos, suspensiones y componentes de la carrocería.
- Compruebe la normativa local en lo relativo al uso de cadenas para nieve antes de su montaje.
- No rebase nunca la velocidad máxima especificada por el fabricante de las cadenas. Bajo ninguna circunstancia





deberá transitar a más de 50 km/h (30 mph).

- Evite los baches, los socavones y las curvas ajustadas al conducir con cadenas para nieve.
- Evite circular por superficies sin nieve o hielo puesto que esto provoca un gran desgaste en las cadenas y los neumáticos.
- Las características de conducción del vehículo pueden verse afectadas negativamente al utilizar cadenas para nieve. Evite las curvas rápidas o cerradas y frenar con las ruedas bloqueadas.
- Algunos tipos de cadenas que se tensan afectan a componentes de los frenos y en consecuencia NO pueden utilizarse.

Podrá obtener información adicional acerca de las cadenas para nieve en un concesionario Volvo.

### Información relacionada

- Conducción en invierno (p. 491)

### Kit de reparación de neumáticos

El kit de reparación provisional de neumáticos<sup>5</sup> se utiliza para reparar un pinchazo y para controlar y ajustar la presión de aire del neumático.

Los vehículos equipados con rueda de repuesto\* no incluyen kit de reparación de neumáticos.

El kit de reparación de neumáticos consta de un compresor y una botella con líquido sellador. La reparación del neumático solo es provisional.

#### **NOTA**

El líquido sellador es eficaz para pinchazos en la banda de rodadura, pero tiene una capacidad limitada para taponar los pinchazos en la parte lateral del neumático. No utilice el kit de reparación provisional de neumáticos en neumáticos que presenten grandes cortes, grietas o daños similares.

#### **NOTA**

El compresor está diseñado para el sellado provisional de neumáticos y está homologado por Volvo.

### Emplazamiento

El kit de reparación de neumáticos está situado en el taco de gomaespuma debajo del suelo del compartimento de carga.

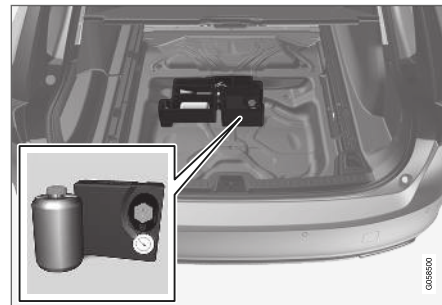

### Botella con líquido sellador

La botella de sellador deberá sustituirse en caso de sobrepasarse su fecha de caducidad (véase la etiqueta de la botella). Trate la botella vieja como residuo peligroso para el medio ambiente.

Tras su uso deberá sustituirse la botella de líquido sellador. Volvo le recomienda que el cambio lo lleve a cabo un taller autorizado Volvo.

<sup>5</sup> Temporary Mobility Kit (TMK)

### Información relacionada

- Utilización del kit de reparación provisional de los neumáticos (p. 607)
- Inflar neumáticos con el compresor del kit de reparación de neumáticos (p. 611)
- Neumáticos (p. 584)

### Utilización del kit de reparación provisional de los neumáticos

Repare un pinchazo con el kit de reparación provisional de los neumáticos, Temporary Mobility Kit (TMK).

#### Visión de conjunto

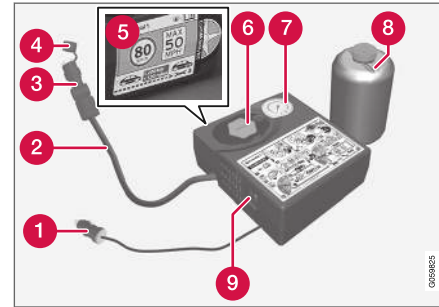

- 1 Cable eléctrico
- 2 Manguera de inflado
- 3 Válvula de reducción de presión
- 4 Tapa protectora
- 5 Pegatina, velocidad máxima permitida
- 6 Portabotellas (tapa naranja)
- 7 Manómetro

- 8 Botella con líquido sellador
- 9 Interruptor

#### Conexión

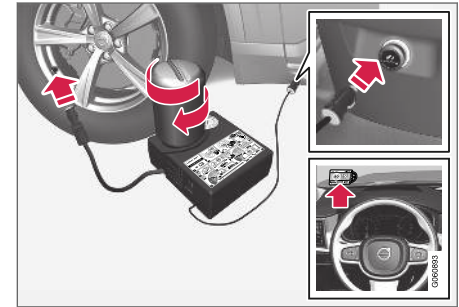

#### **i** NOTA

No rompa el precintado de la botella antes de utilizarla. Al fijar la botella en el soporte, el precintado se rompe automáticamente.



### PRECAUCIÓN

Tenga los puntos siguientes en cuenta a la hora de utilizar el sistema de reparación de neumáticos:

- La botella de sellador contiene etanol de 1,2 y látex de caucho natural, sustancias peligrosas en caso de ser ingeridas.
- El contenido de esta botella puede causar reacciones alérgicas de la piel o resultar en otra manera potencialmente dañino para las vías respiratorias, la piel, el sistema nervioso central y los ojos.

Medidas de precaución:

- Guárdese fuera del alcance de los niños.
- Su ingesta es tóxica.
- Evite un contacto prolongado o reiterado con la piel. Si le ha caído líquido sellador en la ropa, quítesela.
- Lave minuciosamente tras la manipulación.

Primeros auxilios:

- Piel: Lave con agua y jabón las zonas afectadas de la piel. Solicite asistencia médica en caso de presentar síntomas.
- Ojos: Enjuague con abundante agua durante un mínimo de 15 minutos y levante ocasionalmente los párpados

superior e inferior. Solicite asistencia médica en caso de presentar síntomas.

- Inhalación: Traslade el afectado al exterior. En caso de persistir la irritación, solicite asistencia médica.
- Ingesta: No induzca el vómito a menos que lo indique el personal médico. Solicite asistencia médica.
- Residuos: Lleve este material y sus recipientes a un punto de recogida de residuos peligrosos.

### PRECAUCIÓN

- No retire la botella cuando se esté utilizando el kit de reparación provisional de neumáticos.
- No retire la manguera de inflado cuando se esté utilizando el kit de reparación provisional de neumáticos.

1. Coloque el triángulo de advertencia y active los intermitentes de emergencia si el neumático debe repararse en un lugar de mucho tráfico.

Si el pinchazo ha sido causado por un clavo o algo parecido, no lo extraiga del neumático. Este ayuda a cerrar el agujero.

2. Suelte la etiqueta de velocidad máxima permitida que está en uno de los lados del compresor. Fíjela de forma visible en el parabrisas para recordarle que debe mantener la velocidad. No conduzca a más de 80 km/h (50 mph) después de utilizar el kit de reparación provisional de los neumáticos.
3. Compruebe que el interruptor se encuentre en la posición **0** (desactivado) y saque el cable eléctrico y la manguera de inflado.
4. Desenrosque la tapa naranja del compresor y suelte el tapón de la botella de líquido sellador.
5. Enrosque la botella en su soporte hasta el fondo.

La botella y su soporte están provistos de un cierre de retención para impedir el derrame del sellador. Una vez fijada, la botella no puede desenroscarse. La extracción de la botella debe efectuarse en un taller. Recomendamos los servicios de un taller autorizado Volvo.

### PRECAUCIÓN

Desenrosque el tapón del bote, que incluye un fiador de retorno para evitar escapes.

- Desenrosque el capuchón de la válvula del neumático y enrosque la conexión de la manguera hasta el fondo de la rosca de la válvula.

Compruebe que esté completamente apretada la válvula reductora de presión de la cámara de aire.

- Enchufe el cable eléctrico a la toma de 12 V más próxima y arranque el vehículo.

**i NOTA**

Asegúrese de que no se utilizan las demás tomas de 12 V cuando está en funcionamiento el compresor.

**⚠ PRECAUCIÓN**

No deje a los niños sin vigilancia con el motor en marcha.

- Ponga en marcha el compresor colocando el interruptor en la posición I (activado).

**⚠ PRECAUCIÓN**

No permanezca cerca del neumático cuando está en funcionamiento el compresor. Si se forman grietas o desigualdades, desconecte inmediatamente el compresor. No siga conduciendo el vehículo. Solicite asistencia en carretera para el remolcado a un taller de neumáticos. Volvo recomienda los servicios de un taller de neumáticos autorizado.

**i NOTA**

Al activarse el compresor, la presión puede aumentar hasta 6 bar (88 psi), pero la presión descenderá tras unos 30 segundos.

- Infle el neumático durante 7 minutos.

**! IMPORTANTE**

El compresor no deberá operarse más de 10 minutos - riesgo de recalentamiento.

- Cierre el compresor para controlar la presión en el manómetro. La presión mínima es de 1,8 bar (22 psi) y la máxima de 3,5 bar (51 psi). Suelte aire con la válvula de reducción de presión, si la presión del neumático es demasiado alta.

**⚠ PRECAUCIÓN**

Si la botella se retira sin seguir el orden correcto, el líquido sellador puede derramarse.

**⚠ PRECAUCIÓN**

Si la presión es inferior a 1,8 bar (22 psi), el pinchazo del neumático es demasiado grande. No siga conduciendo el vehículo. Solicite asistencia en carretera para el remolcado a un taller de neumáticos. Volvo recomienda los servicios de un taller de neumáticos autorizado.

- Apague el compresor y desenchufe el cable eléctrico.
- Desenrosque la manguera de aire de la válvula del neumático y vuelva a colocar el tapón de la válvula.
- Coloque la tapa de protección de la manguera de aire para evitar el derrame del líquido sellador restante. Coloque el equipamiento en el compartimento de carga.



- ◀ 14. Recorra tan pronto como sea posible como mínimo 3 km (2 miles) a una velocidad máxima de 80 km/h (50 mph) para permitir que el sellador repare el neumático y realice a continuación un control posterior.

### **NOTA**

En las primeras vueltas del neumático, saldrá líquido sellador del agujero del pinchazo.

### **PRECAUCIÓN**

Asegúrese de que no haya ninguna persona en las proximidades del automóvil de forma que le salpique líquido sellador cuando el vehículo inicia la marcha. La distancia debe ser como mínimo de 2 metros (7').

### 15. Control posterior

Enganche la manguera de aire en la válvula del neumático y enrosque la conexión hasta el fondo de la válvula. El compresor debe estar apagado.

16. Compruebe la presión del neumático en el manómetro.

- Si está por debajo de 1,3 bar (19 psi), el neumático no ha sido hermetizado lo suficiente. No debe proseguirse la marcha. Solicite asistencia en carretera para su remolcado.
- Si la presión del neumático es superior a 1,3 bar (19 psi), el neumático debe inflarse a la presión especificada en la placa de presión de neumáticos en el montante de la puerta del conductor (1 bar = 100 kPa = 14,5 psi). Suelte aire con la válvula de reducción de presión, si la presión del neumático es demasiado alta.

### **NOTA**

Después de utilizarse, la botella con el sellador y la manguera deben cambiarse. Volvo recomienda que esos cambios sean efectuados por un taller autorizado Volvo.

### **PRECAUCIÓN**

Compruebe la presión de neumáticos periódicamente.

Volvo recomienda llevar el vehículo al taller autorizado Volvo más próximo para cambiar o reparar

el neumático dañado. Informe al taller de que el neumático contiene líquido de sellado.

### **PRECAUCIÓN**

El trayecto máximo que puede recorrerse con neumáticos llenos con líquido de reparación es de 200 km (120 millas).

### **NOTA**

El compresor es un dispositivo eléctrico. Cumpla con las normas locales de gestión de residuos.

### Información relacionada

- Presión de los neumáticos recomendada (p. 590)
- Kit de reparación de neumáticos (p. 606)
- Inflar neumáticos con el compresor del kit de reparación de neumáticos (p. 611)



## Inflar neumáticos con el compresor del kit de reparación de neumáticos

Los neumáticos originales del automóvil pueden inflarse con el compresor del kit de reparación provisional de neumáticos.

1. El compresor debe estar apagado. Asegúrese de que el interruptor se encuentre en la posición **0** (desactivado) y saque el cable eléctrico y la manguera de inflado.
2. Desenrosque el capuchón de la válvula del neumático y enrosque la conexión de la manguera hasta el fondo de la rosca de la válvula.  
Compruebe que esté completamente apretada la válvula reductora de presión de la cámara de aire.
3. Enchufe el cable eléctrico a la toma de 12 V más próxima y arranque el vehículo.

### PRECAUCIÓN

La inhalación de gases de escape puede provocar la muerte. No opere nunca el motor en espacios cerrados o sin una ventilación suficiente.

### PRECAUCIÓN

No deje a los niños sin vigilancia con el motor en marcha.

4. Ponga en marcha el compresor colocando el interruptor en la posición **I** (activado).

### IMPORTANTE

Riesgo de sobrecalentamiento. El compresor no debe operar más de 10 minutos seguidos.

5. Ajuste la presión de los neumáticos según la placa de presión de neumáticos situada en el montante de la puerta del conductor. Suelte aire con la válvula de reducción de presión, si la presión del neumático es demasiado alta.
6. Cierre el compresor. Suelte la manguera de inflado y el cable eléctrico.
7. Vuelva a colocar el tapón de la válvula en el neumático.

### NOTA

- Después de haber inflado un neumático, vuelva a poner siempre el tapón de la válvula para evitar daños causados por la arena, la suciedad, etc.
- Utilice solamente tapones de plástico. Los tapones de metal pueden oxidarse y ser difíciles de abrir.

### NOTA

El compresor es un dispositivo eléctrico. Cumpla con las normas locales de gestión de residuos.

### Información relacionada

- Presión de los neumáticos recomendada (p. 590)
- Utilización del kit de reparación provisional de los neumáticos (p. 607)
- Kit de reparación de neumáticos (p. 606)



COLOCACIÓN DE LA CARGA, COMPARTIMEN-  
TOS Y HABITÁCULO

## Interior del habitáculo

Visión de conjunto del interior y los compartimentos del habitáculo.

### Asiento delantero

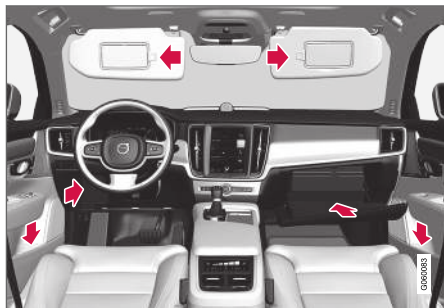

Compartimento en el panel de la puerta y junto al volante, guantera y visera.

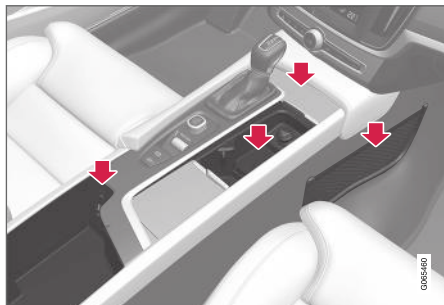

Compartimentos con portavasos, toma eléctrica, bolsillo de red\* y entrada USB en la consola del túnel.

### Asiento trasero

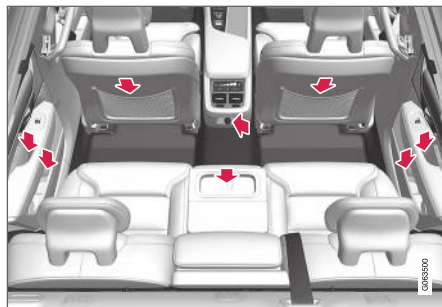

Compartimento en el panel de puerta, portavasos\* en el respaldo de la plaza central, bolsillo\* en el respaldo del asiento delantero y toma eléctrica en la consola del túnel.

### **⚠ PRECAUCIÓN**

Guarde objetos sueltos como el teléfono móvil, una cámara, el mando a distancia del equipo auxiliar, etc. en la guantera o en otro compartimento. Si no, estos objetos pueden dañar a personas en caso de un frenazo brusco o un accidente.

### **⚠ IMPORTANTE**

Tenga en cuenta que, por ejemplo, los objetos metálicos rayan muy fácilmente las superficies muy brillantes. No deje llaves, teléfonos u otros objetos sobre superficies delicadas.

### Información relacionada

- Toma eléctrica (p. 616)
- Utilización de la guantera (p. 620)
- Visera (p. 621)
- Consola del túnel (p. 615)
- Conexión de un dispositivo en la entrada USB (p. 546)

## Consola del túnel

La consola del túnel está situada entre los asientos delanteros.

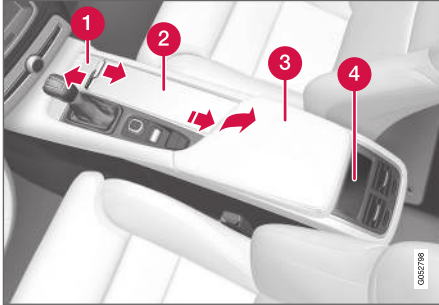

- 1 Compartimento con tapa\*. La tapa se abre y se cierra pulsando la manilla.
- 2 Compartimento portaobjetos con portavasos para conductor y acompañante y toma de 12 V.
- 3 Compartimento y toma USB debajo del apoyabrazos.
- 4 Mandos para las funciones de climatización del asiento trasero\* o compartimento.

### **⚠ PRECAUCIÓN**

Guarde objetos sueltos como el teléfono móvil, una cámara, el mando a distancia del equipo auxiliar, etc. en la guantera o en otro compartimento. Si no, estos objetos pueden dañar a personas en caso de un frenazo brusco o un accidente.

### **i NOTA**

Uno de los sensores de la alarma\* está situado bajo el portavasos de la consola del túnel. Evite introducir monedas, llaves y otros objetos metálicos en el portavasos ya que pueden disparar la alarma.

### **! IMPORTANTE**

Tenga en cuenta que, por ejemplo, los objetos metálicos rayan muy fácilmente las superficies muy brillantes. No deje llaves, teléfonos u otros objetos sobre superficies delicadas.

### Información relacionada

- Interior del habitáculo (p. 614)
- Toma eléctrica (p. 616)
- Controles de climatización (p. 224)

## Toma eléctrica

En la consola del túnel hay dos tomas de 12 V y una toma de 230 V\*. En el maletero o el compartimento de carga hay una toma de 12 V\*.

Si surge algún problema con las tomas eléctricas, póngase en contacto con un taller. Se recomienda un taller autorizado Volvo.

### Toma de 12 V



Toma de 12 V en la consola del túnel, asiento delantero.

Las tomas eléctricas de 12 V pueden utilizarse para diferentes accesorios compatibles con las mismas, por ejemplo, reproductores de música, neveras y teléfonos móviles.

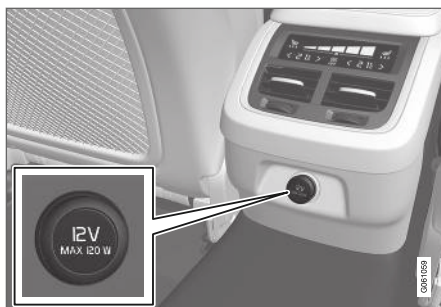

Toma de 12 V en la consola del túnel, asiento trasero.

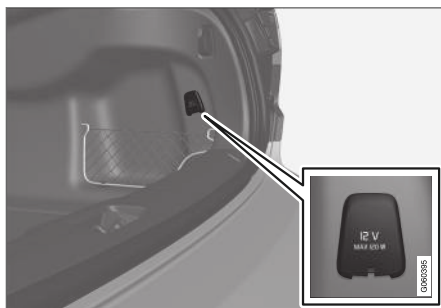

Toma eléctrica de 12 V en el maletero o el compartimento de carga\*.

## Toma de alto voltaje\*



Toma eléctrica en consola del túnel, asiento trasero.

La toma de alto voltaje\* puede utilizarse con diversos accesorios compatibles con la misma, por ejemplo, cargadores u ordenadores portátiles.

### Indicación del estado de la toma de alto voltaje

Una lámpara LED<sup>1</sup> en la toma indica el estado de la toma:

<sup>1</sup> Diodo luminoso (Light Emitting Diode)

Indicación de estado	Motivo	Medida
Luz verde continua	La toma suministra corriente a un enchufe conectado.	Ninguna.
Luz naranja parpadeante	La temperatura del convertidor de tensión de la toma es demasiado alta (por ejemplo, si el accesorio requiere mucha potencia o cuando el habitáculo está muy caliente).	Desconecte el enchufe, deje que el convertidor se enfríe y conecte de nuevo el enchufe.
	El accesorio enchufado requiere una potencia excesiva (momentánea o constante) o no funciona.	Ninguna. El accesorio no puede utilizar la toma.
Lámpara apagada	La toma no detecta ningún enchufe conectado.	Compruebe que el enchufe está bien introducido en la toma.
	La toma no está activa.	Ponga el sistema eléctrico del vehículo como mínimo en la posición de encendido I.
	La toma ha estado activa pero se ha desactivado.	Arranque el motor y/o cargue la batería de arranque.

### Información relacionada

- Interior del habitáculo (p. 614)
- Utilización de la toma eléctrica (p. 618)

## Utilización de la toma eléctrica

La toma eléctrica de 12 V puede utilizarse para diferentes accesorios compatibles con la misma, por ejemplo, reproductores de música, neveras y teléfonos móviles.

La toma de alto voltaje\* puede utilizarse con diversos accesorios compatibles con la misma, por ejemplo, cargadores u ordenadores portátiles.

Para que las tomas puedan suministrar corriente, el sistema eléctrico del vehículo debe estar como mínimo en la posición de encendido I. Las tomas permanecerán activas mientras el nivel de carga de la batería de arranque no baje demasiado.

Si se apaga el motor y se bloquea el vehículo, las tomas se desactivan. Si el motor se apaga y el vehículo permanece desbloqueado o se bloquea con el bloqueo de seguridad temporalmente desconectado, las tomas estarán activas durante un máximo de 7 minutos.

 <b>NOTA</b>
Tenga en cuenta que el uso de la toma eléctrica con el motor desconectado comporta un riesgo de que el nivel de carga de la batería de arranque sea demasiado bajo, lo cual puede reducir la capacidad de otros componentes.
Los accesorios conectados a las tomas eléctricas pueden activarse incluso con el sistema eléctrico del vehículo apagado o en caso de utilizar preacondicionamiento. Por este motivo, desenchufe los contactos cuando no los use para evitar que se descargue la batería de arranque.

 <b>PRECAUCIÓN</b>
<ul style="list-style-type: none"><li>● No utilice accesorios con enchufes grandes o pesados. Pueden dañar la toma o soltarse durante la marcha.</li><li>● No utilice accesorios que puedan ocasionar interferencias, por ejemplo, en el receptor de radio del vehículo o el sistema eléctrico.</li><li>● Sitúe el accesorio de forma que no pueda dañar al conductor o al acompañante en caso de un frenazo brusco o una colisión.</li><li>● Vigile los accesorios conectados, ya que pueden generar calor capaz quemar a los pasajeros o el equipamiento interior.</li></ul>

## Utilización de la toma de 12 V

1. Retire el tapón (consola del túnel) o despliegue la tapa (maletero o compartimento de carga) de la toma y conecte el enchufe del accesorio.
2. Desconecte el enchufe del accesorio y vuelva a colocar el tapón (consola del túnel) o poner la tapa (maletero o compartimento de carga) cuando la toma no se utiliza o se deja sin vigilar.



**! IMPORTANTE**

La potencia máxima es de 120 W (10 A) en cada toma.

**Utilización de la toma de alto voltaje**

1. Baje la persiana delante de la toma y conecte el enchufe del accesorio.
  - > La lámpara LED<sup>2</sup> de la toma indica el estado.
2. Compruebe que la lámpara se active con luz verde constante. Solo entonces la toma suministra corriente.
3. Desconecte el accesorio sacando el enchufe. No tire del cable.
 

Suba la persiana cuando no se utiliza la toma o si la toma se deja sin vigilar.

**! IMPORTANTE**

La potencia máxima es de 150 W.

**! PRECAUCIÓN**

Nunca modifique o repare la toma de alta tensión usted mismo. Volvo recomienda que se ponga en contacto con un taller autorizado Volvo.

**! PRECAUCIÓN**

- Utilice únicamente accesorios sin daños ni errores. Los accesorios deben estar preparados para 230 V y 50 Hz con enchufes previstos para la toma. Los accesorios han de tener la marca CE, la marca UL u otra identificación de seguridad equivalente.
- No permita que las tomas, los enchufes ni los accesorios entren en contacto con agua u otro líquido. No toque ni utilice la toma si parece estar dañada o ha entrado en contacto con agua u otro líquido.
- No conecte tomas múltiples, adaptadores ni prolongadores a la toma eléctrica, ya que esto puede anular las funciones de seguridad de la toma.
- La toma está equipada con un seguro para niños. Asegúrese de que nadie toque o dañe la toma de forma que el seguro deje de funcionar. Los niños no deben dejarse sin vigilancia en el vehículo cuando la toma está activa.

Si no se siguen estas recomendaciones, hay peligro de accidente eléctrico grave e incluso mortal.

**Información relacionada**

- Toma eléctrica (p. 616)
- Interior del habitáculo (p. 614)

<sup>2</sup> Diodo luminoso (Light Emitting Diode)

## Utilización de la guantera

La guantera está situada en el lado del acompañante. En la guantera puede guardarse el manual del propietario impreso, mapas, etc. También tiene espacio para bolígrafos y soportes de tarjeta.

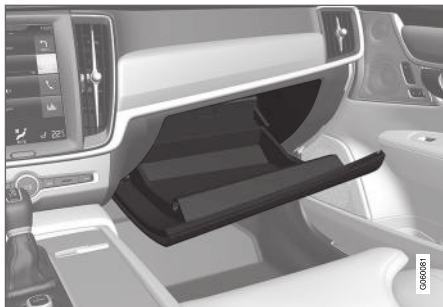

### Cerrar y abrir la guantera\*

La guantera puede cerrarse con llave, por ejemplo, cuando el vehículo se confía a un taller, al personal de un hotel, etc. La guantera solo puede bloquearse y desbloquearse con la llave correspondiente.



Lugar previsto para guardar la llave. La imagen es esquemática: el diseño puede variar.

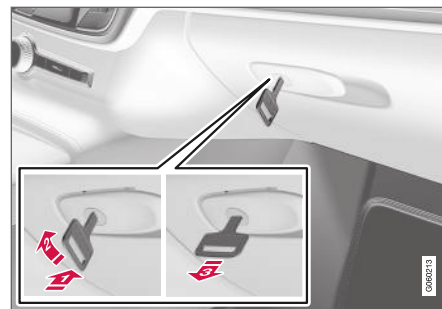

La imagen es esquemática: el diseño puede variar.

Para bloquear la guantera:

- 1 Introduzca la llave en la cerradura de la guantera.
  - 2 Gire la llave 90 grados en sentido horario.
  - 3 Extraiga la llave.
- La guantera se abre procediendo en orden inverso.

### Utilizar la guantera como espacio refrigerado\*

La guantera se puede utilizar para refrigerar, por ejemplo, bebida y comida. La refrigeración funciona cuando está conectado el climatizador (es decir, cuando el encendido está en la posición II o cuando está en marcha el motor).

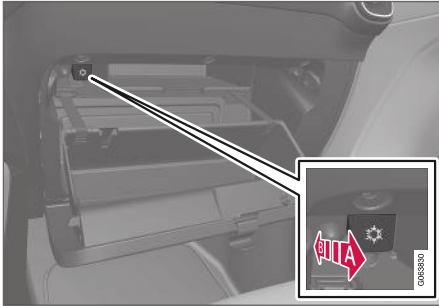

La imagen es esquemática: el diseño puede variar.

**A** Conectar la refrigeración

**B** Desconectar la refrigeración

— Para conectar o desconectar la refrigeración, desplace el control por completo hacia el habitáculo o hacia la guantera.

### Información relacionada

- Interior del habitáculo (p. 614)
- Bloqueo privado (p. 293)

### Visera

En el techo, frente al conductor y el acompañante, se encuentra una visera que puede desplegarse y también puede girarse hacia un lado en caso necesario.

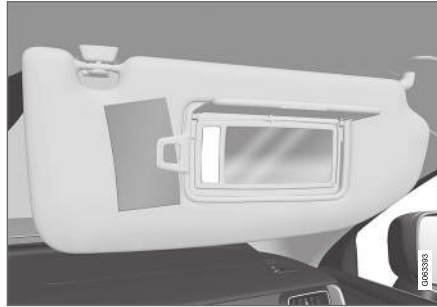

La imagen es esquemática: el diseño puede variar.

La iluminación\* del espejo se enciende automáticamente cuando se levanta la tapa.

El marco del espejo tiene un soporte, por ejemplo, para tarjetas o billetes.

### Información relacionada

- Interior del habitáculo (p. 614)

### Compartimento de carga

El vehículo cuenta con un espacio de carga flexible que le permite transportar y fijar objetos grandes.

Abatiendo el respaldo del asiento trasero, puede ampliarse mucho el compartimento de carga. Utilice las anillas de sujeción de la carga o el soporte para bolsas para mantener fijada la carga y el cubreobjetos desplegable\* para ocultarla si así lo desea.

Debajo del suelo está la anilla de remolque y el kit de reparación de neumáticos o la rueda de repuesto\*.

### Información relacionada

- Recomendaciones para colocar la carga (p. 622)
- Ganchos para bolsas de la compra (p. 623)
- Argollas de fijación de la carga (p. 624)
- Montar y desmontar el cubreobjetos\* (p. 625)

## Recomendaciones para colocar la carga

Deben tenerse en cuenta una serie de aspectos al colocar la carga en el automóvil.

La capacidad de carga depende del peso en orden de marcha del automóvil. El peso total de los pasajeros y todos los accesorios reduce la capacidad de carga del automóvil de manera proporcional a dicho peso.

### PRECAUCIÓN

Las propiedades de conducción del automóvil cambiarán en función del peso y ubicación de la carga.

## Carga en compartimento de carga y maletero

- Coloque la carga apretada contra el respaldo del asiento trasero.
- Centre la carga.
- Coloque las cargas de gran peso lo más bajo posible. No coloque cargas de mucho peso encima del respaldo abatido.
- Proteja los bordes afilados con algún material blando para no dañar el tapizado.
- Afiance siempre la carga con correas en las anillas de fijación de la carga.

### PRECAUCIÓN

En caso de colisión frontal a una velocidad de 50 km/h (30 mph), un objeto suelto de 20 kg (44 lbs) de peso puede alcanzar un peso efectivo equivalente a 1000 kg (2200 lbs).

### PRECAUCIÓN

Deje 10 cm (4") de espacio entre la carga y la ventanilla lateral si el vehículo se carga por encima del borde superior de las ventanillas de las puertas. De lo contrario se perderá el efecto protector de la cortina inflable oculta detrás del techo interior del vehículo.

### PRECAUCIÓN

Mantenga siempre bien sujeta la carga. Si se frena bruscamente, la carga puede desplazarse y dañar a personas en el automóvil.

Tape bordes y esquinas afiladas con algo blando.

Apague el motor y aplique el freno de estacionamiento al cargar y descargar objetos de gran longitud. En el peor de los casos, la carga podría desplazar la palanca de cambios o el selector de marchas y poner el automóvil en movimiento.

## Ampliar el espacio de carga

Para ampliar la superficie y facilitar la colocación de la carga, los respaldos del asiento trasero pueden abatirse. Compruebe que ningún objeto

obstacule el funcionamiento del sistema WHIPS de los asientos delanteros si está abatido alguno de los respaldos del asiento trasero.

El compartimento para objetos largos del asiento trasero puede abrirse para el transporte de elementos estrechos de gran longitud.

## Información relacionada

- Argollas de fijación de la carga (p. 624)
- Abatir el respaldo del asiento trasero (p. 204)
- Compartimento para objetos largos en el asiento trasero (p. 625)
- Carga sobre el techo y en portacargas (p. 623)
- Control de nivel\* y amortiguación (p. 485)
- Pesos (p. 699)

## Carga sobre el techo y en portacargas

Para colocar carga en el techo del vehículo, se recomiendan los arcos desarrollados por Volvo. Se evitan así daños en el automóvil y se obtiene la mayor seguridad posible durante el viaje. Los arcos portacargas de Volvo pueden comprarse en concesionarios autorizados de la marca.

Siga detenidamente las instrucciones de montaje incluidas en la entrega del portacargas.

- Compruebe periódicamente la debida fijación de los arcos portacargas y la carga. Sujete bien la carga con correas.
- Distribuya la carga de manera uniforme por los arcos portacargas. Coloque la carga de mayor peso debajo.
- La resistencia al aire del automóvil y, por tanto, el consumo de combustible aumentan en función del tamaño de la carga.
- Conduzca con suavidad. Evite acelerones, frenazos o tomar curvas a gran velocidad.

### PRECAUCIÓN

El centro de gravedad y las características de conducción del automóvil pueden cambiar al colocar carga en el techo.

Respete las especificaciones del automóvil respecto a los pesos y la carga máxima permitida.

## Información relacionada

- Recomendaciones para colocar la carga (p. 622)
- Pesos (p. 699)

## Ganchos para bolsas de la compra

Los ganchos sujetan las bolsas de la compra e impiden que se caigan y que su contenido se esparza por el compartimento de carga.

### En los laterales

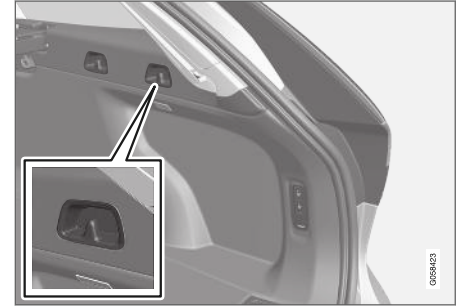

En los paneles a cada lado del compartimento de carga hay dos ganchos para bolsas de la compra.

### **IMPORTANTE**

Los ganchos para bolsas de la compra tienen una capacidad máxima de 5 kg (11 lbs).

### ◀ Debajo de la tapa del suelo\*

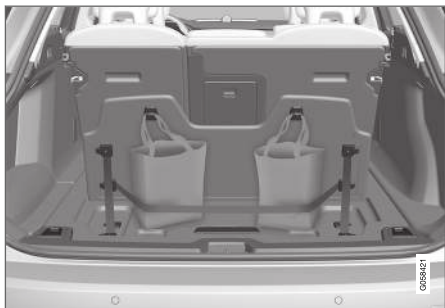

En la tapa que forma parte del suelo del maletero hay dos ganchos para bolsas de la compra y una cinta elástica<sup>3</sup>. La cinta puede colocarse en cuatro posiciones diferentes.

Suba la tapa para poder utilizar los ganchos para bolsas de la compra. Fije las bolsas en una posición adecuada con la cinta elástica. Si las bolsas tienen asideros y son de una altura apropiada, cuélguelas en los ganchos.

### Información relacionada

- Recomendaciones para colocar la carga (p. 622)
- Montar y desmontar la red de protección\* (p. 629)

- Montar y desmontar el cubreobjetos\* (p. 625)
- Montar y desmontar la rejilla de protección\* (p. 628)

<sup>3</sup> Se pueden pedir más cintas elásticas en concesionarios Volvo.

### Argollas de fijación de la carga

Las anillas plegables se utilizan para fijar correas que afiancen la carga en el compartimento de carga.

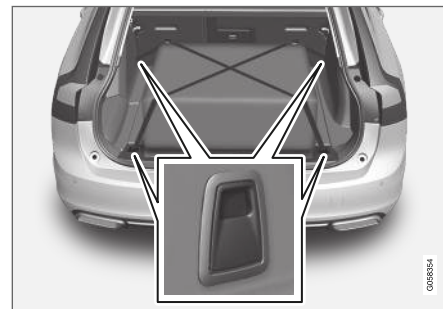

### PRECAUCIÓN

Los objetos duros, afilados y/o pesados en posición tumbada o sobresalientes pueden ocasionar lesiones si se produce una frenada brusca.

Fije siempre los objetos pesados de gran tamaño con el cinturón de seguridad o una banda de anclaje.

### Información relacionada

- Recomendaciones para colocar la carga (p. 622)
- Pesos (p. 699)

### Compartimento para objetos largos en el asiento trasero

El compartimento en el respaldo del asiento trasero puede abrirse para transportar objetos estrechos de gran longitud, por ejemplo, esquís.

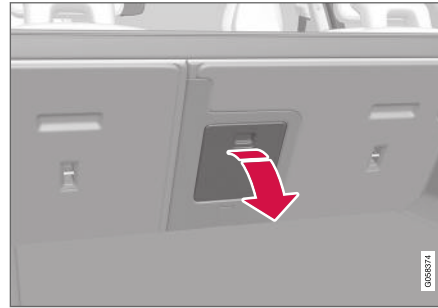

1. En el compartimento de carga, agarre el tirador de la tapa y abra esta.
2. Abata el reposabrazos del asiento trasero. Si se utiliza la función de bloqueo privado\*, la tapa debe estar cerrada.

### Información relacionada

- Recomendaciones para colocar la carga (p. 622)
- Bloqueo privado (p. 293)
- Argollas de fijación de la carga (p. 624)

### Montar y desmontar el cubreobjetos\*

Cuando se despliega, el cubreobjetos impide que se vean los objetos que se guardan en el compartimento de carga.

#### Montar el cubreobjetos

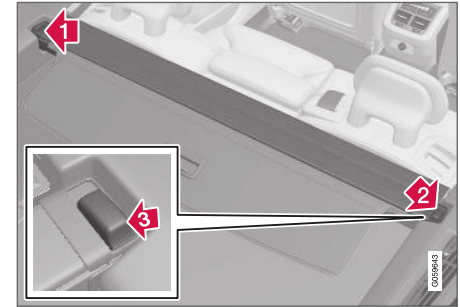

1. Introduzca una de las piezas de esquina del cubreobjetos en la ranura del panel lateral del compartimento de carga.
2. Introduzca la otra pieza de esquina en la ranura del panel lateral del lado contrario.
3. Apriete la pieza de esquina en los dos lados, una por vez.
  - > Cuando se oye un clic y desaparece la señal roja de cada pieza, el cubreobjetos está fijo. Compruebe que está debidamente sujeto.





- Despliegue la sección delantera del cubreobjetos para eliminar la separación entre el cubreobjetos y el respaldo del asiento trasero.

**! IMPORTANTE**

El tablero de revestimiento incluye dos piezas de plástico que sirven de apoyo para mantenerlo sujeto.

Las piezas de plástico no pueden usarse para colgar en ellas bolsas de la compra. No han sido diseñadas a tal fin y pueden romperse.

Si la red de protección\* ha de utilizarse con el cubreobjetos, debe montarse en primer lugar la red de protección.

### Desmontar el cubreobjetos

Cuando está plegado:

- Pulse el botón de una de las piezas de esquina del cubreobjetos y saque esa esquina.
- Incline con cuidado el cubreobjetos hacia arriba y hacia fuera.
  - > La segunda pieza de esquina se desprende entonces automáticamente y el cubreobjetos puede sacarse del compartimento de carga.

### Información relacionada

- Manejo del cubreobjetos\* (p. 626)
- Recomendaciones para colocar la carga (p. 622)

### Manejo del cubreobjetos\*

El cubreobjetos tiene dos posiciones, una de cobertura total y otra de carga, en la que está parcialmente plegado para que resulte más fácil acceder al interior del compartimento de carga.

#### Posición de cobertura total

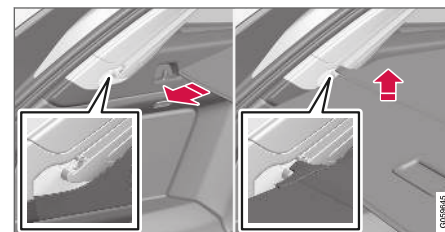

- Agarre el asidero y tire del cubreobjetos de forma que corra por encima de los paneles laterales del compartimento de carga. Tire hasta el tope.
- Introduzca los pasadores de fijación del cubreobjetos en las ranuras de los paneles laterales. Suelte al mismo tiempo que el asidero se inclina ligeramente hacia arriba para fijar los pasadores de fijación.
  - > El cubreobjetos queda bloqueado en la posición de cobertura total.



## Posición de carga

Desde la posición de cobertura total:



- 1 Agarre del tirador y desplácelo hacia atrás hasta alcanzar su tope.
- 2 Incline la protección hacia abajo.
- 3 Desplace con cuidado la protección y sus clavijas de fijación hacia adelante y arriba por encima de los ganchos.
  - > El cubreobjetos se introduce hasta que se detiene en la posición de carga.

Volver a la posición de cobertura total cuando el cubreobjetos está en la posición de carga:

1. Agarre el asidero y tire del cubreobjetos hasta su posición final.
2. Suelte el tirador para acoplar los pasadores de fijación en los ganchos.
  - > La protección queda bloqueada en la posición de cobertura total.

Con el cubreobjetos automático\*, el cubreobjetos pasará de la posición de cobertura total a la posición de carga cada vez que se abre el portón trasero, y se extenderá de nuevo cuando se cierra el portón. El cubreobjetos detecta si algo impide su movimiento y vuelve de forma automática hacia atrás.

### PRECAUCIÓN

No olvide el riesgo de aprisionamiento cuando se abre y se cierra el cubreobjetos automático\*.

### IMPORTANTE

No deposite objetos encima del cubreobjetos.

### IMPORTANTE

Si se colocan objetos de gran volumen en el compartimento de carga, el cubreobjetos automático\* debe ponerse en el modo plegado para evitar que golpee en la carga.

### NOTA

Es posible que el cubreobjetos no pueda deslizarse automáticamente en caso de baja temperatura en el habitáculo.

## Plegue

1. Desde la posición de cobertura total:

Levante la palanca, tírela hacia atrás para que las espigas de fijación del cubreobjetos se salgan de la ranura y suelte.

Desde la posición de carga:

Agarre el asidero y saque el cubreobjetos a las ranuras. Llévelo a la posición de cobertura total. Levante la palanca, tírela hacia atrás para que las espigas de fijación se salgan de la ranura y suelte.

2. Retrase el cubreobjetos con sus espigas de fijación encima de los paneles laterales hasta su tope en la posición plegada.

Recuerde que un cubreobjetos replegado puede obstaculizar la visibilidad hacia atrás.

## Información relacionada

- Montar y desmontar el cubreobjetos\* (p. 625)

## Montar y desmontar la rejilla de protección\*

La rejilla de protección impide que la carga o los animales del compartimento de carga salgan despedidos hacia el habitáculo.

Se ha comprobado la rejilla de protección con ensayos de colisión conforme a la normativa ECE R17 y cumple con los requisitos de resistencia de Volvo.

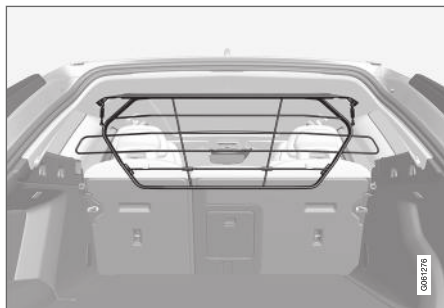

Por motivos de seguridad, la rejilla de protección deberá fijarse y anclarse del modo adecuado.

### PRECAUCIÓN

Bajo ninguna circunstancia está permitido que permanezcan personas en el compartimento de carga con el vehículo en movimiento. El propósito es evitar daños personales en caso de un frenazo brusco o un accidente.

### Montaje

#### IMPORTANTE

La rejilla de protección solo debe utilizarse en la posición trasera (detrás del asiento trasero) que se describe aquí.

Antes de instalar por primera vez la rejilla de protección, los actuales anclajes de techo de plástico deberán sustituirse por otros de acero. Volvo recomienda que el reemplazo de los anclajes del techo lo efectúe un taller o concesionario oficial Volvo.

1. Abata los respaldos del asiento trasero.
2. Asegúrese de orientar en el sentido correcto la rejilla de protección. Introduzca la rejilla de protección por una de las puertas traseras.

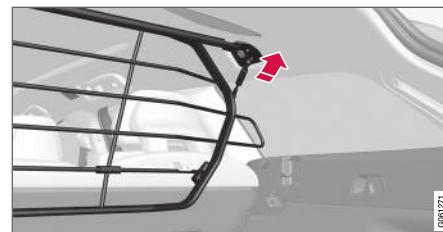

3. Coloque las fijaciones de la rejilla de protección en los anclajes del techo.

El siguiente punto se verá facilitado si dos personas sujetan la rejilla de protección en su posición correcta.

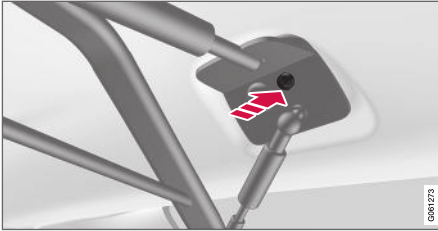

4. Monte el tornillo adjunto y apriételo con la llave allén de 6 mm también incluida. Repita el procedimiento en el otro lado. Se recomienda apretar con una fuerza de 20 Nm (15 libras-pie).
  - > Compruebe que la rejilla de protección esté bien sujeta.
5. Recolecte el respaldo en posición recta.

Para información adicional sobre las herramientas necesarias y el procedimiento de montaje/desmontaje, consulte las indicaciones de montaje<sup>4</sup> facilitadas en la entrega.

**! IMPORTANTE**

La rejilla de protección no puede levantarse o bajarse cuando hay instalado un cubreobjetos.

**Información relacionada**

- Recomendaciones para colocar la carga (p. 622)
- Argollas de fijación de la carga (p. 624)

**Montar y desmontar la red de protección\***

La red de protección impide que la carga avance al habitáculo en caso de frenazos bruscos.

La red de protección se monta en cuatro puntos de fijación.



Por razones de seguridad, la red de protección debe fijarse y asegurarse siempre según la descripción ofrecida a continuación.

La red es de tejido de nylon y se puede afianzar en dos lugares distintos del automóvil:

- Montaje trasero, detrás del asiento trasero.
- Montaje delantero, detrás de los asientos delanteros.

<sup>4</sup> Indicaciones de montaje n° 31659257.





## ⚠ PRECAUCIÓN

Debe anclarse bien la carga del maletero, incluso después de montar correctamente una red de protección.

### Montar la red de protección

#### Montaje trasero

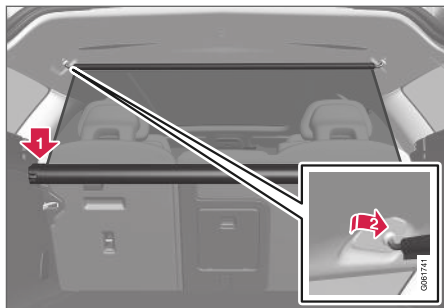

1. Abata si es necesario el respaldo del asiento trasero para facilitar el montaje.
2. Baje las piezas de empalme del chasis de la red de protección sobre las anillas de fijación en la unión de los paneles laterales. Presione la pieza de empalme a cada lado. Compruebe que el chasis está bien sujeto.
3. Extraiga la red.

4. Fije uno de los ganchos de fijación de la red de protección en las fijaciones traseras del techo y presiónelo después hacia adelante hasta el tope.
5. Fije el otro gancho de fijación en el lado contrario y presiónelo hacia adelante hasta el tope.

#### Montaje delantero

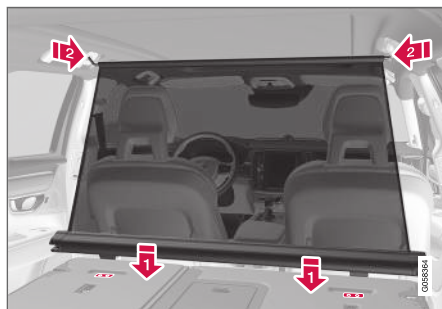

1. Abata los respaldos del asiento trasero.
2. Adapte las barras de sujeción del chasis de la red de protección delante de los estribos de fijación del respaldo.
3. Introduzca en chasis en los estribos de fijación.
4. Extraiga la red.

5. Fije uno de los ganchos de fijación de la red de protección en las fijaciones delanteras del techo y presiónelo después hacia adelante hasta el tope.
6. Fije el otro gancho de fijación en el lado contrario y presiónelo hacia adelante hasta el tope.

### Desmontar la red de protección

1. Suelte la red de protección de las fijaciones del techo desplazando los ganchos de fijación hacia atrás. Deje que la red entre en el chasis.
- 2.



Montaje trasero:

Pulse el botón a cada lado del chasis para soltar las piezas de empalme de las anillas de fijación. Saque la red de protección.

Montaje delantero:

Separe el chasis de los estribos de fijación y saque la red de protección.

### Información relacionada

- Recomendaciones para colocar la carga (p. 622)
- Argollas de fijación de la carga (p. 624)

### Botiquín de primeros auxilios

El botiquín contiene el equipo de primeros auxilios.

Guarde el botiquín en el espacio del lado derecho del compartimento de carga.

### Información relacionada

- Compartimento de carga (p. 621)

### Triángulo de peligro

Utilice el triángulo de peligro para avisar a otros usuarios de la vía pública si el automóvil se quedara parado en el tráfico.

Active también las luces de emergencia.

### Compartimento

El triángulo de peligro está guardado debajo del panel en la parte interior del portón trasero.

### Desplegar el triángulo de peligro

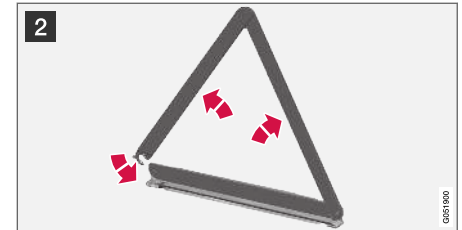
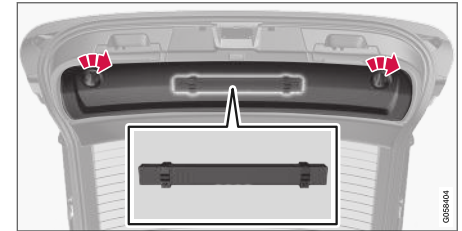

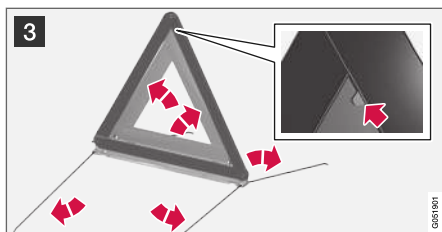

- 1 Suelte el panel en la parte interior del portón trasero, girando los dos mandos un cuarto de vuelta y desenganchando el panel. Aparte el panel.

Abra el cierre y saque la funda.

- 2 Saque el triángulo de peligro de la funda, despléguelo y junte los extremos.

- 3 Despliegue las patas de apoyo del triángulo de emergencia.

Siga las normas relativas al uso del triángulo de peligro. Coloque el triángulo en un lugar apropiado teniendo en cuenta las condiciones del tráfico.

Compruebe que el triángulo de advertencia con la funda está bien sujeto en su sitio después de utilizarlo y cuando la tapa está completamente cerrada.

### Información relacionada

- Compartimento de carga (p. 621)
- Luces de emergencia (p. 167)

MANTENIMIENTO Y REVISIÓN

## Programa de servicio Volvo

Para que el automóvil mantenga un elevado nivel en lo que se refiere a la seguridad vial, la seguridad de funcionamiento y fiabilidad, siga el programa de servicio Volvo tal como se especifica en el manual de servicio y garantía.

Volvo recomienda confiar a un taller Volvo los trabajos de revisión regular y mantenimiento. Los talleres Volvo disponen del personal, las documentación de servicio y las herramientas especiales que le garantizan la máxima calidad de servicio.

### **IMPORTANTE**

Compruebe y aplique el manual de servicio y garantía para mantener en vigor la garantía de Volvo.

### Información relacionada

- Estado del vehículo (p. 636)
- Reservar hora para revisión y reparación (p. 637)
- Conexión de equipos a la toma de diagnóstico del vehículo (p. 42)
- Revisión del climatizador (p. 643)
- Mantenimiento del sistema de frenos (p. 460)
- Visión de conjunto del compartimento del motor (p. 644)

## Transmisión de datos entre el automóvil y el taller por Wi-Fi

Los talleres Volvo disponen de una red Wi-Fi específica para la transmisión segura de datos entre su automóvil y el taller. Su visita al taller resultará mas sencilla y más eficiente si la transmisión de información de diagnóstico y software se produce a través de la red del taller.

Cuando viene al taller para cumplir con la cita concertada, es posible que el técnico quiera conectar su automóvil a la red del taller por medio de Wi-Fi para efectuar la localización de averías y cargar software. Para este tipo de comunicación, el automóvil solo se conecta a la red del taller. Por tanto, no es posible conectar el automóvil a alguna otra red Wi-Fi, por ejemplo en casa, sino únicamente a la red específica del taller.

### Conexión manual al taller

La conexión manual normalmente la efectúa el técnico de mantenimiento. El técnico utiliza los botones de su llave para conectar el automóvil, así que es importante llevar una llave con botones a la cita concertada con el taller. Pulsando tres veces en el botón de bloqueo de la llave, el automóvil se conecta a la red del taller mediante Wi-Fi.

Cuando el automóvil está conectado a la red Wi-Fi, aparece el símbolo  en la pantalla central.

### **PRECAUCIÓN**

No se puede conducir el automóvil cuando está conectado a la red y al sistema del taller.

### Información relacionada

- Gestionar las actualizaciones del sistema mediante el Centro de Descargas (p. 635)
- Reservar hora para revisión y reparación (p. 637)



## Download Center

En la pantalla central se pueden actualizar varios de los sistemas del vehículo con el automóvil conectado a Internet<sup>1</sup>.



La aplicación **Centro de descargas** se activa desde la vista de aplicaciones de la pantalla central y permite:

- buscar y actualizar el software de los sistemas
- actualizar los datos cartográficos de Sensus Navigation\*
- descargar, actualizar y desinstalar aplicaciones.

### Información relacionada

- Gestionar las actualizaciones del sistema mediante el Centro de Descargas (p. 635)
- Descargar aplicaciones (p. 531)
- Actualizar aplicaciones (p. 531)
- Eliminar aplicaciones (p. 532)
- Automóvil conectado a Internet\* (p. 563)
- Navegar en las vistas de la pantalla central (p. 118)

## Gestionar las actualizaciones del sistema mediante el Centro de Descargas

Las actualizaciones del sistema se refieren a los componentes del automóvil relacionados con la conexión a Internet del vehículo y con el sistema infotainment. Si existen varias actualizaciones de software, estas pueden efectuarse todas a la vez o de una en una.

### Buscar actualizaciones



Para que puedan llevarse a cabo las actualizaciones del sistema, el automóvil debe estar conectado a Internet<sup>2</sup>.

Las actualizaciones de sistemas se gestionan con la aplicación **Centro de descargas** en la vista de aplicaciones de la pantalla central. Si no se ha realizado ninguna búsqueda de actualizaciones disponibles desde la última vez que se inició el sistema de infotainment, se efectúa una búsqueda. No se efectúa ninguna búsqueda si está instalándose software. Una cifra en el botón **Actualizaciones sistema** muestra el número de actualizaciones disponibles. Al pulsar el botón, se muestra una lista con las actualizaciones que pueden instalarse en el vehículo. Si hay una actualización disponible, también aparece el mensaje **Nuevas actualiz. de software disp.** en la barra de estado de la pantalla central.

### **NOTA**

La descarga de datos puede afectar a otros servicios de transmisión de datos, por ejemplo, la radio web. Si el efecto en otros servicios resulta molesto, la descarga puede cancelarse. Si no, puede ser conveniente desconectar o cancelar otros servicios.

<sup>1</sup> Al utilizar internet se transmiten datos (tráfico de datos), lo que puede implicar un coste.

<sup>2</sup> Al utilizar internet se transmiten datos (tráfico de datos), lo que puede implicar un coste.



**NOTA**

La actualización puede interrumpirse cuando se desconecta el encendido y se sale del vehículo.

Sin embargo, no es necesario finalizar la actualización antes de salir del vehículo, ya que esta se reanudará cuando vuelva a utilizarse el vehículo.

**Actualizar todo el software de sistemas**

- Seleccione **Instalar todo** en la parte inferior de la lista.

Si no hay ninguna lista de su preferencia, puede seleccionar la opción **Instalar todo** junto al botón **Actualizaciones sistema**.

**Actualizar un solo software de sistema**

- Seleccione **Instalar** del software en cuestión.

**Cancelar la descarga de software**

- Pulse la x del indicador de actividad que sustituye al botón **Instalar** al iniciarse la descarga.

Observe que solo puede interrumpirse la descarga; cuando se ha iniciado la fase de instalación, esta no puede interrumpirse.

**Desactivar la búsqueda en segundo plano de actualizaciones de software**

La búsqueda automática de actualizaciones de software en segundo plano está activada cuando el automóvil se suministra de fábrica, pero es posible desactivar esta función.

1. Pulse **Ajustes** en la vista superior de la pantalla central.
2. Pulse **Sistema** → **Centro de descargas**.
3. Deseleccione **Búsqueda 2º plano actualizaciones software**.

**Información relacionada**

- Download Center (p. 635)
- Automóvil conectado a Internet\* (p. 563)
- Navegar en las vistas de la pantalla central (p. 118)

**Estado del vehículo**

El estado general del vehículo puede mostrarse en la pantalla central junto con la posibilidad de reservar hora para la revisión<sup>3</sup>.

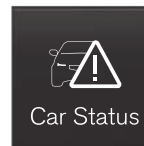

La aplicación **Estado del coche** se inicia desde la vista de aplicaciones de la pantalla central y tiene cuatro pestañas:

- **Mensajes** - mensajes de estado
- **Estado**: Control de nivel de aceite del motor
- **TPMS**: Control de presión de neumáticos
- **Citas** - información de reservas de cita e información sobre el automóvil<sup>3</sup>.

**Información relacionada**

- Gestión de mensajes guardados desde la pantalla del conductor (p. 110)
- Comprobar y añadir aceite del motor (p. 646)
- Sistema de supervisión de la presión de neumáticos\* (p. 591)
- Reservar hora para revisión y reparación (p. 637)

<sup>3</sup> Algunos mercados.

- Enviar información sobre el automóvil al taller (p. 638)
- Navegar en las vistas de la pantalla central (p. 118)

## Reservar hora para revisión y reparación<sup>4</sup>

Este servicio permite reservar hora para revisión de una manera cómoda directamente en el automóvil.

Cuando llega el momento de la revisión y, en algunos casos, cuando el automóvil necesita una reparación, se muestra un mensaje en la pantalla del conductor y en la parte superior de la pantalla central. La hora de la revisión se determina según el tiempo que ha pasado, las horas de funcionamiento del motor o el trayecto recorrido desde la última revisión.

### Antes de poder utilizar el servicio

- Crear un Volvo ID y registrar el Volvo ID para el automóvil.
- Para seleccionar el concesionario Volvo con el que desea estar en contacto, entre en [www.volvocars.com](http://www.volvocars.com) e inicie sesión.
- Para enviar y recibir información sobre reservas de hora, el automóvil debe estar conectado a Internet<sup>5</sup>.

### Reservar servicio

Cuando opta por reservar hora para la revisión desde el automóvil, la información se enviará por su conexión a Internet<sup>5</sup>.

Rellene una petición de reserva de hora cuando quiera o cuando aparezca un mensaje de necesidad de revisión o reparación en la pantalla del conductor y en la parte superior de la pantalla central.

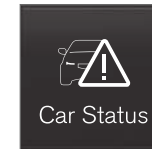

1. Abra la aplicación **Estado del coche** en la vista de aplicaciones de la pantalla central.
2. Pulse el botón **Citas**.
3. Pulse el botón **Solicitar cita**.
4. Compruebe que se ha rellenado el **Volvo ID** correcto.
5. Compruebe que se ha rellenado el **Taller** que desea.
6. Rellene el campo **Información para el taller** si desea que se realice alguna tarea durante la visita al taller o si tiene alguna información importante para su taller.

<sup>4</sup> Algunos mercados.

<sup>5</sup> Al utilizar internet se transmiten datos (tráfico de datos), lo que puede implicar un coste.

- ◀ 7. Pulse el botón **Enviar solicitud de cita**.
- > Recibirá una propuesta de hora para su vehículo en un par de días<sup>6</sup>. Recibirá la misma comunicación por correo electrónico que al acceder a [www.volvocars.com](http://www.volvocars.com) e iniciar sesión.
- Cuando se ha enviado una solicitud de reserva de hora, en algunos mercados se apaga el mensaje en la pantalla del conductor si el vehículo necesita revisión.
8. Pulse el botón **Cancelar solicitud** si desea cancelar la petición.

La solicitud de reserva de hora que se envía desde el automóvil incluye información sobre el vehículo que facilita la planificación del taller.

A continuación, el concesionario le propondrá una hora por vía digital. En el vehículo, dispone también de información sobre su concesionario y puede contactar en cualquier momento con su taller.

### Aceptar la propuesta de hora

Cuando el vehículo ha recibido una propuesta de hora, se muestra un mensaje en la parte superior de la pantalla central.

1. Pulse el mensaje.

2. Si está conforme con la propuesta de hora, pulse el botón **Aceptar**. Si no, pulse alguno de los botones **Enviar nueva propuesta** o **Declinar**.

En algunos mercados, el sistema le avisará al aproximarse la fecha en que se ha reservado hora y, cuando llega el momento, el sistema de navegación<sup>7</sup> podrá guiarle hasta el taller.

### Información relacionada

- Estado del vehículo (p. 636)
- Enviar información sobre el automóvil al taller (p. 638)
- Navegar en las vistas de la pantalla central (p. 118)
- Volvo ID (p. 30)
- Automóvil conectado a Internet\* (p. 563)

## Enviar información sobre el automóvil al taller<sup>8</sup>

Se puede enviar información sobre el automóvil desde el propio vehículo en cualquier momento, por ejemplo, si reserva hora para acudir al taller y desea ayudar al taller a planificar mejor su visita aportándole datos. Enviar información sobre el automóvil no es lo mismo que reservar hora para revisión.

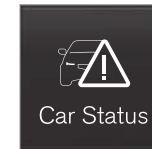

1. Abra la aplicación **Estado del coche** en la vista de aplicaciones de la pantalla central.
2. Pulse el botón **Citas**.

<sup>6</sup> El tiempo puede variar según el mercado.

<sup>7</sup> Se aplica a Sensus Navigation\*.

<sup>8</sup> Algunos mercados.

### 3. Pulse el botón **Env. datos vehículo**.

- > En la parte superior de la pantalla central se muestra un mensaje de que se ha transmitido la información acerca del vehículo. La transmisión de datos puede cancelarse pulsando la x en el indicador de actividad.

La información se envía a través de la conexión a Internet del automóvil<sup>9</sup>.

Cualquier concesionario que usted escoja puede acceder a la información del automóvil con tal de que les facilite el número de identificación del vehículo (VIN<sup>10</sup>).

### Contenido de la información sobre el automóvil

Los datos que se envían son los últimos guardados (los de la última vez que el automóvil estuvo en marcha) e incluyen información sobre los siguientes aspectos:

- necesidad de revisión
- tiempo desde la última revisión
- estado de funcionamiento
- niveles de combustible
- Kilometraje
- número de identificación del vehículo (VIN<sup>10</sup>)
- versión de software del vehículo

- información de diagnóstico.

### Información relacionada

- Reservar hora para revisión y reparación (p. 637)
- Estado del vehículo (p. 636)
- Navegar en las vistas de la pantalla central (p. 118)
- Automóvil conectado a Internet\* (p. 563)

<sup>9</sup> Al utilizar internet se transmiten datos (tráfico de datos), lo que puede implicar un coste.

<sup>10</sup> Vehicle Identification Number.

## Elevar el vehículo

Al elevar el automóvil, es importante apoyar el gato o el elevador de taller en los lugares previstos en los bajos del automóvil.

En los vehículos con control de nivel\* equipados con suspensión neumática, esta debe desconectarse antes de elevar el vehículo. Desconecte la función en la pantalla central.

### PRECAUCIÓN

Si se eleva el automóvil utilizando un gato, deberá colocarse bajo alguno de los cuatro puntos de elevación. Ponga la máxima atención para colocar el gato de modo que el automóvil no pueda deslizarse. Compruebe que la placa del gato está provista de una protección de goma para que el automóvil se mantenga estable y no resulte dañado. Utilice siempre caballetes o soportes similares.

### NOTA

Volvo recomienda que solo se utilice el gato correspondiente al modelo de automóvil respectivo. Si utiliza otro gato que el recomendado por Volvo, siga las instrucciones incluidas con el equipo.

El gato del automóvil sólo está previsto para utilizarse de forma ocasional para cambiar una rueda, por ejemplo, en caso de un pinchazo. Si es necesario elevar el automóvil de forma más frecuente o durante más tiempo que para cambiar una rueda, se recomienda el uso de un gato de taller. Siga en ese caso las instrucciones referentes al equipo utilizado.



Los triángulos en la cubierta de plástico indican dónde están situados las fijaciones del gato o los puntos de elevación (de color rojo).

### Información relacionada

- Desmontar rueda (p. 599)
- Gato\* (p. 597)
- Ajustes de control de nivel\* (p. 487)

## Abrir y cerrar el capó

El capó se abre con ayuda de una palanca en el habitáculo y una palanca debajo del capó.

### Abra el capó

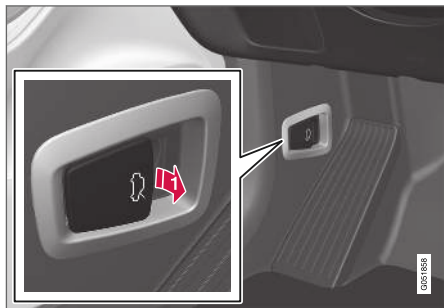

1 Tire de la palanca junto a los pedales para soltar el capó de su posición de bloqueo.



2 Gire la palanca debajo del capó en sentido contrario para liberar el capó del gancho de cierre y levante el capó.

### Advertencias - el capó no está cerrado



Cuando se libera el capó, se enciende el símbolo de advertencia y un gráfico en la pantalla del conductor en combinación con una señal acústica. Si el vehículo se pone en movimiento, se oye varias veces una señal de advertencia.

### i NOTA

Si se enciende el símbolo de advertencia o se oye la señal de advertencia pese a que el capó está debidamente cerrado, lleve el vehículo a un taller. Recomendamos los servicios de un taller autorizado Volvo.

### Cerrar el capó

1. Baje el capó hasta que empiece a caer por su propio peso.
2. Cuando se detiene sobre el cierre, presione el capó para cerrarlo del todo.

### ⚠ PRECAUCIÓN

¡Riesgo de pinzamiento! Asegúrese de que no haya obstáculos en el recorrido de cierre debajo del capó, si no habrá riesgo de lesiones.

### ⚠ PRECAUCIÓN

Compruebe que el capó queda bien cerrado al bajarlo. Debe oírse el cierre del capó en ambos lados.



El capó no está completamente cerrado. La imagen es esquemática. Los detalles pueden variar según el modelo de automóvil.





El capó está completamente cerrado. La imagen es esquemática. Los detalles pueden variar según el modelo de automóvil.

### **⚠ PRECAUCIÓN**

¡No conduzca nunca con el capó abierto!

Si nota al conducir alguna señal de que el capó no está totalmente cerrado, pare inmediatamente y ciérrelo bien.

### **Información relacionada**

- Visión de conjunto del compartimento del motor (p. 644)
- Testigos de las puertas y los cinturones de seguridad (p. 53)

## **Revisión del climatizador**

El mantenimiento y la reparación del sistema de aire acondicionado debe confiarse exclusivamente a un taller autorizado.

### **Localización de averías y reparación**

El dispositivo de aire acondicionado contiene localizadores fluorescentes. Debe utilizarse luz ultravioleta para localizar fugas.

Volvo recomienda que se ponga en contacto con un taller autorizado Volvo.

### **Automóviles con fluido refrigerante R134a**

#### **⚠ PRECAUCIÓN**

El equipo de aire acondicionado integra refrigerante R134a presurizado. El servicio y reparación del sistema sólo podrá realizarlo un taller autorizado.

### **Automóviles con fluido refrigerante R1234yf**

#### **⚠ PRECAUCIÓN**

El equipo de aire acondicionado está provisto de fluido refrigerante R1234yf bajo presión. Según SAE J2845 (Technician Training for Safe Service and Containment of Refrigerants Used in Mobile A/C System), la revisión y reparación del sistema del fluido refrigerante deberá ser realizada por técnicos debidamente preparados y certificados para garantizar la seguridad del sistema.

### **Información relacionada**

- Programa de servicio Volvo (p. 634)

## Pantalla de visualización frontal en caso de cambio del parabrisas\*

Los vehículos con pantalla de visualización frontal están equipados con un tipo de parabrisas especial que cumple los requisitos de presentación de la imagen proyectada.

Volvo recomienda que se ponga en contacto con un taller autorizado Volvo si necesita cambiar el parabrisas. Para poder mostrar de forma adecuada el gráfico de la pantalla de visualización frontal, es necesario montar la variante de parabrisas correcta.

### Información relacionada

- Pantalla de visualización frontal\* (p. 146)
- Limpieza de la pantalla de visualización frontal\* (p. 676)

## Visión de conjunto del compartimento del motor

La presentación muestra algunos componentes relacionados con la revisión.

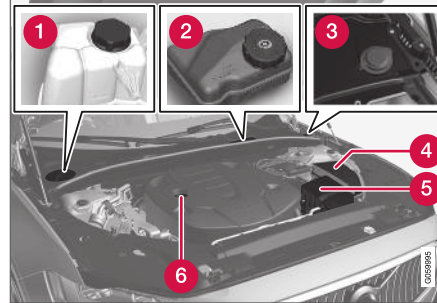

El diseño del compartimento del motor puede variar según el modelo y la variante de motor.

- 1 Depósito de expansión del sistema de refrigeración
- 2 Depósito de líquido de frenos (situado en el lado del conductor)
- 3 Tubo de llenado de líquido de lavado<sup>11</sup>
- 4 Caja de fusibles y relés
- 5 Filtro de aire
- 6 Tubo de llenado con aceite de motor

### **⚠ PRECAUCIÓN**

Recuerde que el ventilador de refrigeración (situado en la parte delantera del compartimento motor, detrás del radiador) puede ponerse en marcha o seguir operando automáticamente hasta unos 6 minutos después de la desconexión del motor.

Confíe siempre el lavado del motor a un taller. Recomendamos los servicios de un taller autorizado Volvo. Si el motor está caliente hay riesgo de incendio.

### **⚠ PRECAUCIÓN**

El sistema de encendido del vehículo funciona con una tensión muy alta y peligrosa. El sistema eléctrico del vehículo debe estar siempre en la posición de encendido **0** cuando se efectúan trabajos en el compartimento de motor.

No toque la bujía ni la bobina de encendido cuando el sistema eléctrico del automóvil esté en la posición de encendido **II** o cuando el motor esté caliente.

### Información relacionada

- Abrir y cerrar el capó (p. 642)
- Llenado del líquido de lavado (p. 691)
- Llenar con refrigerante (p. 647)

<sup>11</sup> Añada líquido de lavado de forma periódica, por ejemplo, al repostar.

- Fusibles en el compartimento del motor (p. 665)
- Comprobar y añadir aceite del motor (p. 646)
- Posiciones de encendido (p. 454)

### Aceite de motor

Para que se puedan aplicar los intervalos de revisión recomendados y la garantía, se requiere el uso de un aceite de motor certificado.

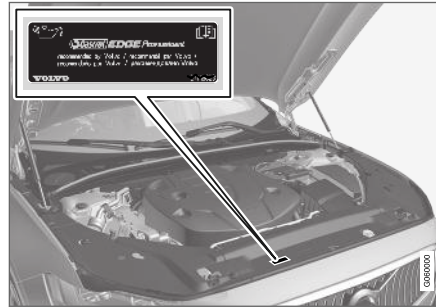

Volvo recomienda lo siguiente:



Si no se comprueba el aceite con regularidad y llega a un nivel excesivamente bajo, se corre el riesgo de que se produzcan daños graves en el motor.

### ! IMPORTANTE



Para cumplir los requisitos de intervalos de revisión del motor, todos los motores se llenan en fábrica con un aceite de motor sintético adaptado especialmente. El aceite se ha seleccionado con gran esmero y teniendo en cuenta la duración, la capacidad de arranque, el consumo de combustible y la carga medioambiental.

Para que se puedan aplicar los intervalos de revisión recomendados, se requiere el uso de un aceite de motor certificado. Utilice solamente la calidad de aceite especificada tanto para añadir como para cambiar aceite, de lo contrario puede alterar la vida útil, la capacidad de arranque, el consumo de combustible y la carga medioambiental del vehículo.

Si no se utiliza aceite de motor de la calidad y la viscosidad prevista, pueden dañarse componentes relacionados con el motor. Volvo Car Corporation no asume responsabilidad de garantía de este tipo de daños.

Volvo recomienda realizar el cambio de aceite en un taller autorizado Volvo.



- ◀◀ Volvo utiliza diversos sistemas para advertir cuando el nivel de aceite es demasiado bajo o alto, o cuando la presión del aceite es baja. Algunas variantes de motor están provistas de un sensor de presión de aceite. Se utiliza entonces el símbolo de advertencia de baja presión de aceite en la pantalla del conductor . Otras variantes disponen de sensor de nivel de aceite, el sistema avisa entonces al conductor con el símbolo de advertencia de la pantalla del conductor  y con textos en la pantalla. Algunas variantes tienen los dos sistemas. Póngase en contacto con un concesionario Volvo si desea más información.

Cambie el aceite de motor y el filtro del aceite conforme a los intervalos indicados en el manual de servicio y garantía. Se admite el uso de aceite de calidad superior a la especificada. Para conducción en condiciones adversas, Volvo recomienda un aceite de calidad superior al especificado.

### Información relacionada

- Comprobar y añadir aceite del motor (p. 646)
- Características del aceite de motor (p. 703)
- Condiciones de conducción poco favorables para el aceite de motor (p. 705)

### Comprobar y añadir aceite del motor

El nivel de aceite se detecta con un sensor de nivel de aceite electrónico.

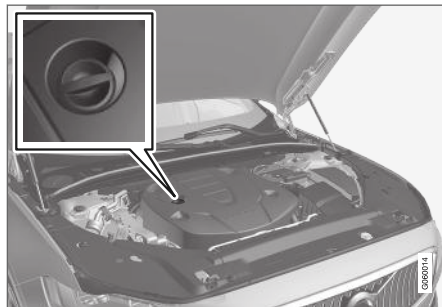



Tubo de llenado<sup>12</sup>.

En algunos casos puede ser necesario repostar aceite entre los intervalos de servicio.

No es necesario adoptar medidas referentes al nivel de aceite de motor hasta que aparezca un mensaje en la pantalla del conductor.

 **PRECAUCIÓN**

 Si se muestra este símbolo junto con el mensaje **Nivel aceite del motor Revisión necesaria**, diríjase a un taller. Se recomiendan los servicios de un taller autorizado Volvo. El nivel de aceite puede ser demasiado alto.

 **IMPORTANTE**

 Si se muestra este símbolo junto con un mensaje de bajo nivel de aceite, por ejemplo, **Nivel aceite bajo Repostar 1 litro**, llene tan solo el volumen indicado, por ejemplo, 1 litro (1 cuarto de galón).

 **PRECAUCIÓN**

No vierta aceite sobre los colectores de escape calientes, ya que ello supone un riesgo de incendio.

### Ver el nivel de aceite en la pantalla central

El nivel de aceite se visualiza con ayuda del indicador de nivel de aceite electrónico de la pantalla central cuando el automóvil está en funcionamiento. El nivel de aceite debe comprobarse con regularidad.

<sup>12</sup> Los motores con sensor de nivel de aceite electrónico no tienen varilla de nivel.



## Car Status

1. Abra la aplicación **Estado del coche** en la vista de aplicaciones de la pantalla central.
2. Pulse **Estado** para mostrar el nivel de aceite.



Gráfico del nivel de aceite en la pantalla central.

### **i** NOTA

El sistema no detecta cambios directamente al llenar o vaciar aceite. El automóvil debe haber recorrido aproximadamente 30 km (unas 20 millas) y haber estado detenido durante 5 minutos con el motor apagado sobre una superficie horizontal para que la indicación de nivel de aceite sea correcta.

### **i** NOTA

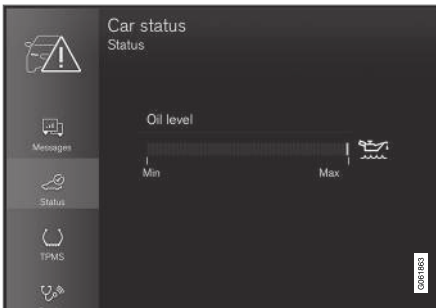
Si no se cumplen las condiciones adecuadas para medir el nivel de aceite (tiempo después de apagar el motor, inclinación del automóvil, temperatura exterior, etc.), se mostrará el mensaje **Sin valor disponible** en la pantalla central. Esto **no** significa que haya un error en el sistema del automóvil.

### Información relacionada

- Aceite de motor (p. 645)
- Condiciones de conducción poco favorables para el aceite de motor (p. 705)
- Características del aceite de motor (p. 703)
- Posiciones de encendido (p. 454)
- Estado del vehículo (p. 636)

## Lenar con refrigerante

El refrigerante enfría en motor de combustión a la temperatura de funcionamiento prevista. El calor que se transmite del motor al refrigerante puede utilizarse para calentar el habitáculo.

Para el llenado, siga las instrucciones del envase. No complete nunca con sólo agua. El riesgo de congelación aumenta tanto si la concentración de refrigerante es demasiado pequeña como si es demasiado grande.

Si se ha derramado refrigerante bajo el vehículo, si este desprende humo o si ha repostado más de 2 litros (aproximadamente 2 cuartos de galón), llame siempre al servicio de remolcado para evitar daños en el motor durante el intento de arranque a causa de una avería del sistema de refrigeración.

### **A** PRECAUCIÓN

El refrigerante puede estar muy caliente, nunca abra el tapón cuando el refrigerante esté caliente. Si es necesario repostar, desenrosque poco a poco el tapón del depósito de expansión para que desaparezca el posible exceso de presión.



Depósito de expansión del sistema de refrigeración, vehículo con el volante a la izquierda.



**1** Desenrosque el tapón de la cubierta de plástico.

**2** Desenrosque el tapón del depósito de expansión y añada refrigerante si es necesario. El nivel de refrigerante no debe sobrepasar la señal **MAX** amarilla que hay dentro del depósito de expansión.

Coloque las piezas en orden inverso.

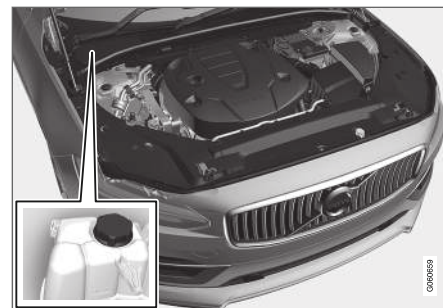

Depósito de expansión del sistema de refrigeración, vehículo con el volante a la derecha.

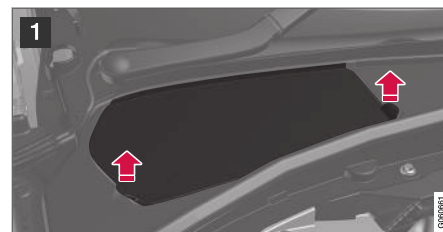



- 1 Agarre los asideros de la tapa y levante la tapa del recubrimiento de plástico.
- 2 Desenrosque el tapón del depósito de expansión y añada refrigerante si es necesario. El nivel de refrigerante no debe sobrepasar la señal **MAX** amarilla que hay dentro del depósito de expansión.

Coloque las piezas en orden inverso.

### ! IMPORTANTE

- Mezcle el refrigerante con agua de una calidad adecuada. Si se duda de la calidad del agua, utilice un refrigerante premezclado según las recomendaciones de Volvo.
- Asegúrese de que la mezcla del refrigerante sea de un 50 % de agua y un 50 % de refrigerante.
- Utilice siempre un refrigerante con protección contra la corrosión según las recomendaciones de Volvo.
- En caso de cambio de componentes mayores en el sistema de refrigeración, únicamente deberá utilizarse refrigerante nuevo para así proporcionar suficiente protección anti-corrosión en el sistema.
- No haga funcionar el motor sin un nivel de refrigerante satisfactorio. De lo contrario puede generarse una alta temperatura, con el consiguiente riesgo de daños (fisuras) en la culata.
- Una elevada concentración de cloro, cloruros y otras sales puede originar corrosión en el sistema de refrigeración.

### Información relacionada

- Visión de conjunto del compartimento del motor (p. 644)
- Características del refrigerante (p. 706)

### Cambio de bombillas

La bombilla de los faros halógenos, de la luz de marcha atrás y de la luz antiniebla trasera puede cambiarse sin tener que recurrir a un taller.

Los faros halógenos no están disponibles en todos los modelos y mercados. Póngase en contacto con un concesionario Volvo si desea más información.

Las lámparas de tipo LED<sup>13</sup> deben sustituirse en un taller. Recomendamos los servicios de un taller autorizado Volvo.

### i NOTA

Para información relativa a lámparas no mencionadas en este artículo, póngase en contacto con un concesionario Volvo o con un técnico de servicio Volvo certificado.

La bombilla de los faros halógenos puede cambiarse sin ayuda de un taller, pero antes de poder sustituirla, debe retirarse el revestimiento de plástico del faro.

Contacte con un taller<sup>14</sup> en caso de fallos en otras lámparas que no sean bombillas. Si se produce un fallo en lámparas de tipo LED<sup>13</sup>, en la mayoría de los casos se cambia toda la unidad de lámpara.



### **⚠ PRECAUCIÓN**

El sistema eléctrico del vehículo debe estar en la posición de encendido **0** cuando se cambia la lámpara.

### **! IMPORTANTE**

Nunca toque directamente con los dedos el cristal de las bombillas. La grasa de los dedos se evapora con el calor, creando un depósito sobre el reflector que puede estropearlo.

### **i NOTA**

Si el mensaje de error sigue apareciendo después de haber cambiado la bombilla fundida, recomendamos que se dirija a un taller autorizado Volvo.

### **i NOTA**

En el alumbrado exterior como los faros y las luces traseras puede formarse temporalmente condensaciones en el interior del cristal. Esto es normal y todo el alumbrado exterior está diseñado para resistirlo. Normalmente, la condensación se ventila y desaparece cuando la bombilla ha estado encendida durante un rato.

### Información relacionada

- Posiciones de las lámparas exteriores (p. 651)
- Soltar el revestimiento de plástico para cambiar la bombilla (p. 650)
- Cambiar la lámpara de la luz de cruce (p. 652)
- Cambiar la lámpara de la luz larga (p. 652)
- Cambiar lámpara de la luz diurna y de posición delantera (p. 653)
- Cambiar el intermitente delantero (p. 654)
- Cambiar la bombilla de la luz de marcha atrás (p. 655)
- Cambiar la bombilla de la luz antiniebla trasera (p. 656)
- Características de las lámparas (p. 657)

### Soltar el revestimiento de plástico para cambiar la bombilla

La bombilla de los faros halógenos puede cambiarse sin ayuda de un taller, pero antes de poder sustituirla, debe retirarse el revestimiento de plástico del faro.

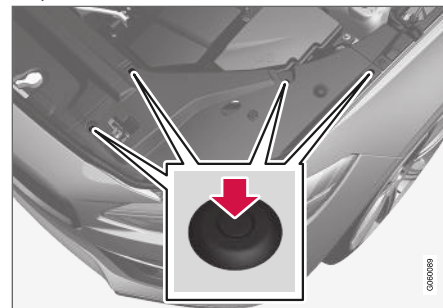

- Introduzca las clavijas en las cuatro presillas del recubrimiento de plástico con ayuda de un destornillador o similar y extraiga el recubrimiento.

<sup>13</sup> Diodo luminoso (Ligth Emitting Diode)

<sup>14</sup> Recomendamos los servicios de un taller autorizado Volvo.



**i NOTA**

Tenga en cuenta lo siguiente al colocar de nuevo la cubierta:

- El pasador de la presilla debe replegarse del todo antes de colocar de nuevo la presilla en el recubrimiento.
- Cuando se coloca de nuevo el recubrimiento, el pasador debe presionarse hasta que la superficie del extremo quede a la misma altura que la superficie de la presilla.

**Información relacionada**

- Cambio de bombillas (p. 649)
- Cambiar la lámpara de la luz de cruce (p. 652)
- Cambiar la lámpara de la luz larga (p. 652)
- Cambiar lámpara de la luz diurna y de posición delantera (p. 653)
- Cambiar el intermitente delantero (p. 654)
- Características de las lámparas (p. 657)

**Posiciones de las lámparas exteriores**

La iluminación exterior del automóvil consta de distintas lámparas. Las lámparas de tipo LED<sup>15</sup> deben sustituirse en un taller. Recomendamos los servicios de un taller autorizado Volvo.

**Lámparas delanteras (vehículo con faros halógenos)**

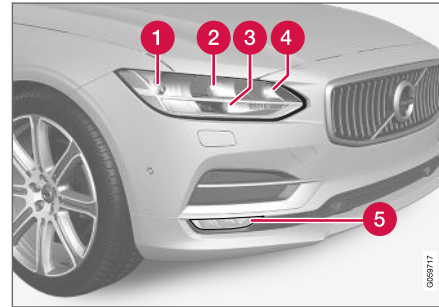

- 1 Luces de cruce
- 2 Luz larga
- 3 Luces diurnas y/o luces de posición
- 4 Intermitente
- 5 Faros antiniebla delanteros y luz de curva\* (LED<sup>15</sup>)

**Luces traseras**

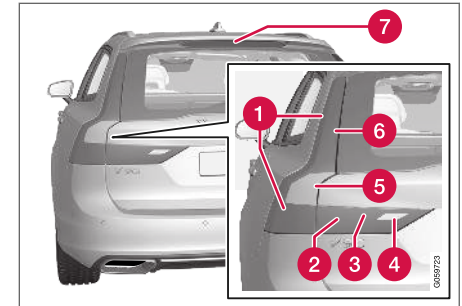

- 1 Luces de posición (LED)<sup>15</sup>
- 2 Luces de posición (LED)
- 3 Luz antiniebla
- 4 Luz de marcha atrás
- 5 Intermitente<sup>16</sup>
- 6 Luces de freno (LED)
- 7 Tercera luz de freno (LED)

**Información relacionada**

- Cambio de bombillas (p. 649)
- Características de las lámparas (p. 657)
- Mando de las luces (p. 156)

<sup>15</sup> Diodo luminoso (Light Emitting Diode)

<sup>16</sup> Contacte con un taller para cambiar. Recomendamos los servicios de un taller autorizado Volvo.

## Cambiar la lámpara de la luz de cruce

Las lámparas de las luces de cruce de los faros halógenos pueden cambiarse sin tener que recurrir a un taller.

Antes de poder cambiar la lámpara, debe retirarse el revestimiento de plástico del faro.

### ! IMPORTANTE

Nunca toque directamente con los dedos el cristal de las bombillas. La grasa de los dedos se evapora con el calor, creando un depósito sobre el reflector que puede estropearlo.

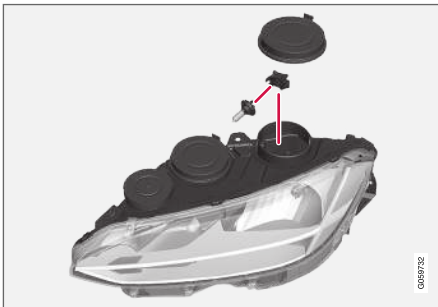

Faro izquierdo.

1. Suelte la tapa de goma del faro para la luz de cruce.
2. Desconecte el conector de la bombilla.

3. Suelte la bombilla presionándola ligeramente hacia arriba y tirando.
4. Introduzca una bombilla nueva en la base. El pasador de la bombilla debe estar orientado hacia arriba.
5. Presione el conector hasta fijarlo.
6. Vuelva a colocar la tapa de goma del faro.

### Información relacionada

- Posiciones de las lámparas exteriores (p. 651)
- Soltar el revestimiento de plástico para cambiar la bombilla (p. 650)
- Características de las lámparas (p. 657)

## Cambiar la lámpara de la luz larga

Las lámparas de las luces largas de los faros halógenos pueden cambiarse sin tener que recurrir a un taller.

Antes de poder cambiar la lámpara, debe retirarse el revestimiento de plástico del faro.

### ! IMPORTANTE

Nunca toque directamente con los dedos el cristal de las bombillas. La grasa de los dedos se evapora con el calor, creando un depósito sobre el reflector que puede estropearlo.

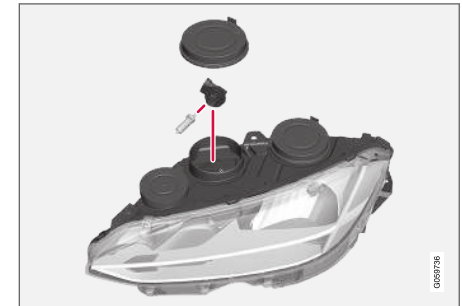

Faro izquierdo.

1. Suelte la tapa de goma del faro para la luz larga.

2. Suelte la bombilla girando el casquillo en sentido contrario al de las agujas del reloj y sáquela en sentido recto.
3. Haga palanca con cuidado en la envolvente de plástico junto al enganche para que se desprenda este.
4. Desconecte el conector de la bombilla.
5. Sustituya la bombilla.
6. Adapte bombilla en la base y gire hacia abajo.
7. Vuelva a colocar la tapa de goma del faro.

### Información relacionada

- Posiciones de las lámparas exteriores (p. 651)
- Soltar el revestimiento de plástico para cambiar la bombilla (p. 650)
- Características de las lámparas (p. 657)

## Cambiar lámpara de la luz diurna y de posición delantera

Las lámparas de las luces diurnas o de las luces de posición de los faros halógenos puede cambiarse sin tener que recurrir a un taller.

Antes de poder cambiar la lámpara, debe retirarse el revestimiento de plástico del faro.

### **NOTA**

Es más fácil acceder a la bombilla de la luz diurna y luz de posición si se suelta la bombilla de la luz larga. La bombilla de la luz larga está instalada oblicuamente encima de la bombilla de luz diurna o luz de posición. Suelte la bombilla de la luz larga girando el casquillo hacia arriba y sacándolo en sentido recto.

### **IMPORTANTE**

Nunca toque directamente con los dedos el cristal de las bombillas. La grasa de los dedos se evapora con el calor, creando un depósito sobre el reflector que puede estropearlo.

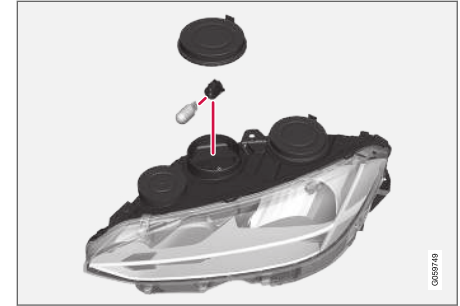

Faro izquierdo.

1. Suelte la tapa de goma del faro para la luz diurna o luz de posición.
2. Saque el casquillo de la bombilla de la luz diurna o luz de posición en sentido recto.
3. Suelte la bombilla tirando de ella en sentido recto.
4. Sustituya la bombilla.
5. Adapte el casquillo en la base y aplique presión para encajarlo.
6. Si se ha soltado el casquillo de la bombilla de la luz larga, adáptela en la base y gire hacia abajo.
7. Vuelva a colocar la tapa de goma del faro.

#### ◀ Información relacionada

- Posiciones de las lámparas exteriores (p. 651)
- Soltar el revestimiento de plástico para cambiar la bombilla (p. 650)
- Características de las lámparas (p. 657)

#### Cambiar el intermitente delantero

El intermitente de los faros halógenos puede cambiarse sin tener que recurrir a un taller.

Antes de poder cambiar la lámpara, debe retirarse el revestimiento de plástico del faro.

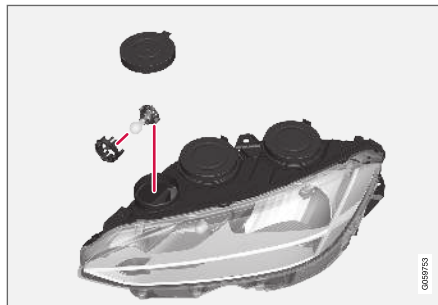

Faro izquierdo.

1. Suelte la tapa de goma del faro para el intermitente.
2. Apriete los ganchos y saque el casquillo en sentido recto.
3. Cámbielo por un casquillo nuevo con bombilla.
4. Adapte el casquillo en la base y aplique presión para encajarlo.
5. Vuelva a colocar la tapa de goma del faro.

#### Información relacionada

- Posiciones de las lámparas exteriores (p. 651)
- Soltar el revestimiento de plástico para cambiar la bombilla (p. 650)
- Características de las lámparas (p. 657)

## Cambiar la bombilla de la luz de marcha atrás

Las lámparas de marcha atrás se sitúan detrás del panel del portón trasero.



1. Suelte el panel en el interior del portón trasero girando los dos mandos un cuarto de vuelta en sentido contrario al de las agujas del reloj y desenganchando después el panel. Aparte el panel.

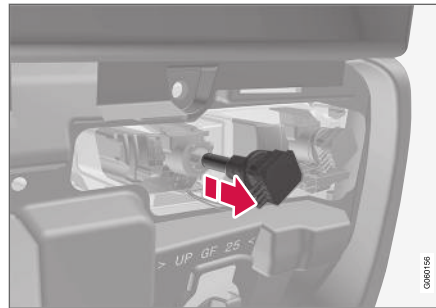

Portalámparas en el lado izquierdo.

2. Suelte el casquillo girándolo en sentido contrario a las agujas del reloj y sáquelo.
3. Suelte la bombilla fundida apretándola y girándola en sentido contrario al de las agujas del reloj.
4. Ponga una bombilla nueva introduciéndola y girando en el sentido de las agujas del reloj.
5. Fije el casquillo girándolo en el sentido de las agujas del reloj.
6. Enganche el panel y gire el mando un cuarto de vuelta en el sentido de las agujas del reloj.

### Información relacionada

- Posiciones de las lámparas exteriores (p. 651)
- Soltar el revestimiento de plástico para cambiar la bombilla (p. 650)

- Características de las lámparas (p. 657)

## Cambiar la bombilla de la luz antiniebla trasera

La lámpara de la luz antiniebla trasera se sitúa detrás de una trampilla en el panel del portón trasero del lado del conductor.

La bombilla de la luz antiniebla trasera se reemplaza como sigue:



Panel interior del portón trasero.

1. Suelte el panel del interior del portón trasero girando primero un cuarto de vuelta a la izquierda ambas perillas. A continuación, desenganche el panel y apártelo a un lado.

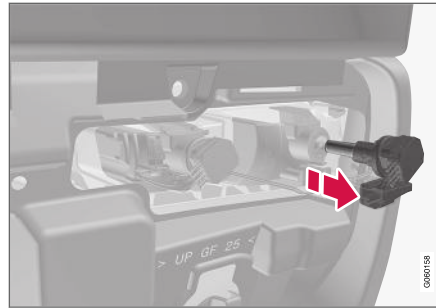

Portalámparas en el lado izquierdo.

2. Suelte el portalámparas girándolo a la izquierda un cuarto de vuelta y extrayéndolo seguidamente.
3. Suelte la bombilla fundida del portalámparas presionando y girando a la izquierda.
4. Ponga una bombilla nueva introduciéndola y girando en el sentido de las agujas del reloj.
5. Limpie el cristal de la bombilla de posibles restos de suciedad, grasa o humedad.
6. Fije el portalámparas girándolo a la derecha un cuarto de vuelta.
7. Recoloque el panel y fíjelo rotando las perillas un cuarto de vuelta en el sentido de las agujas del reloj.

## Información relacionada

- Posiciones de las lámparas exteriores (p. 651)
- Características de las lámparas (p. 657)

## Características de las lámparas

Las características se refieren a las bombillas de los faros halógenos, la luz de marcha atrás y la luz antiniebla trasera.

Contacte con un taller<sup>17</sup> en caso de fallos en otras lámparas.

Función	W <sup>A</sup>	Tipo
Luces de cruce	55	H7
Luz larga	65	H9
Intermitente delantero	24	PY24W
Luces diurnas/luces de posición delanteras	21/5	W21/5W
Luz de marcha atrás	21	H21W LL
Luz antiniebla trasera	21	H21W LL

A Varios

### Información relacionada

- Posiciones de las lámparas exteriores (p. 651)
- Cambio de bombillas (p. 649)

<sup>17</sup> Recomendamos los servicios de un taller autorizado Volvo.

## Batería de arranque

El sistema eléctrico es de un solo polo y utiliza el chasis el bloque del motor como conductores.

La batería de arranque se utiliza para activar el sistema eléctrico e impulsar el motor de arranque y otros dispositivos eléctricos del automóvil.

La batería de arranque debe cambiarse en un taller<sup>18</sup>.

El automóvil está provisto de un alternador con regulador de tensión.

La batería de arranque es una unidad de 12 V, dimensionada para las funciones reductoras del dióxido de carbono Start/Stop y para la carga regenerativa, así como para garantizar la operación de los diferentes sistemas del vehículo.

La vida útil y el funcionamiento de la batería de arranque dependen del número de arranques, las descargas, la técnica de conducción, las condiciones de la calzada, las condiciones climatológicas, etc.

- No desconecte nunca la batería de arranque cuando el motor está en marcha.
- Compruebe que los cables de la batería de arranque están conectados correctamente y bien apretados.

### PRECAUCIÓN

- Las baterías de arranque pueden desprender gas oxhídrico, que es un gas muy explosivo. Es suficiente con una chispa, que puede generarse si se conectan de forma incorrecta un cable puente, para que la batería explote.
- No conecte los cables de arranque a ningún componente del sistema de combustible ni a una pieza móvil. Tenga cuidado con las piezas calientes del motor.
- La batería de arranque contiene además ácido sulfúrico que puede causar graves lesiones por corrosión.
- Si el ácido entra en contacto con los ojos, la piel o la ropa, lávese con agua en abundancia. Si el ácido le salpica en los ojos, solicite inmediatamente atención médica.
- No fume nunca cerca de la batería.

### Puntos de carga

Al conectar una batería de arranque externa o un cargador de batería se utilizan los puntos de carga del automóvil en el compartimento del motor.

No deben utilizarse los bornes de la batería de arranque del automóvil en el maletero/compartimento de carga.

Durante la carga, se cargarán tanto la batería de arranque como la de apoyo.

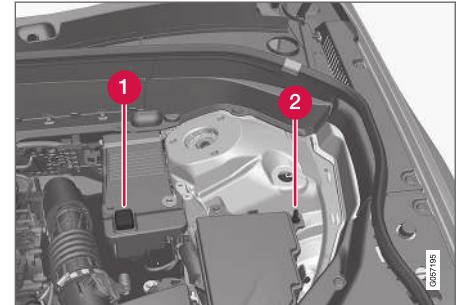

- 1 Punto de carga positivo
- 2 Punto de carga negativo

### IMPORTANTE

Al cargar la batería de arranque y la batería de apoyo, solo debe utilizarse un cargador de baterías moderno con control de la tensión de carga. No debe utilizarse la función de carga rápida, ya que esta puede dañar la batería.

<sup>18</sup> Recomendamos los servicios de un taller autorizado Volvo.



**! IMPORTANTE**

Si no se tienen en cuenta las siguientes instrucciones, es posible que deje de funcionar temporalmente la función de ahorro de energía del sistema audiovisual del asiento trasero y/o que el mensaje en la pantalla del conductor sobre el nivel de carga de la batería de arranque resulte temporalmente incorrecto después de conectar una batería externa o un cargador:

- El borne negativo de la batería de arranque del automóvil no debe utilizarse **nunca** para conectar una batería de arranque externa o un cargador. Utilice el **punto de carga negativa del automóvil** como punto de conexión a tierra.

**i NOTA**

Si la batería de arranque se descarga muchas veces se perjudicará su vida útil.

La vida útil de la batería de arranque se verá afectada por distintos factores, entre otros, las condiciones de conducción y meteorológicas. La capacidad de arranque de la batería se reducirá gradualmente con el tiempo, debiéndose cargar si el vehículo no se usa durante un prolongado período o si sólo se emplea en trayectos cortos. El frío intenso reduce también la capacidad de arranque.

Para mantener la batería de arranque en el mejor estado posible se recomienda una conducción semanal mínima de 15 minutos, o bien conectarla a un cargador de batería con carga automática de mantenimiento.

La batería de arranque ofrecerá una vida útil óptima si se mantiene cargada al máximo constantemente.

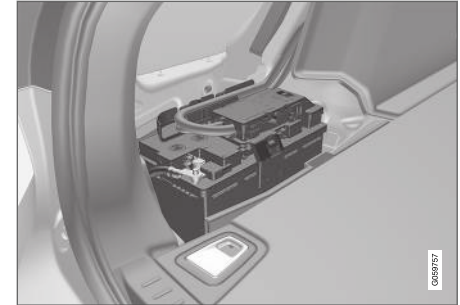
**Emplazamiento**

La batería de arranque está situada en el compartimento de carga.

**! PRECAUCIÓN**

En caso de que se desconecte la batería de arranque, la función de apertura y cierre automáticos debe restablecerse para que pueda funcionar correctamente. Deberá realizarse un restablecimiento para habilitar la protección antipinzamiento.

**! IMPORTANTE**

En algunos modelos, la batería está amarrada con una banda tensora. Asegúrese de que la correa esté siempre debidamente apretada.

## « Especificaciones

Batería	H7 AGM	H8 AGM
Tensión (V)	12	12
Capacidad de arranque en frío <sup>A</sup> - CCA <sup>B</sup> (A)	800	850
Dimensiones, Largura×Anchura×Altura	315×175×190 mm (12.4×6.9×7.5 pulgadas)	353×175×190 mm (13.9×6.9×7.5 pulgadas)
Capacidad (Ah)	80	95

A Conforme a la norma EN.

B Cold Cranking Amperes.

Volvo recomienda confiar el cambio de baterías a un taller autorizado Volvo.

### ! IMPORTANTE

Cuando se cambia la batería de arranque o la batería de apoyo, debe montarse una unidad tipo AGM<sup>19</sup>.

### ! IMPORTANTE

En caso de cambiar la batería de arranque, asegúrese de utilizar otra de la misma capacidad de arranque en frío y del mismo tipo que la batería original (consulte la etiqueta de la batería).

### i NOTA

El volumen de la batería de arranque debe corresponderse con las dimensiones de la batería original.

### Información relacionada

- Símbolos en las baterías (p. 662)
- Batería de apoyo (p. 661)
- Arrancar con ayuda de otra batería (p. 506)

<sup>19</sup> Absorbed Glass Mat.

## Batería de apoyo

El automóvil con función Start/Stop está equipado con batería de arranque y batería de apoyo.

El automóvil provisto de la función de Start/Stop está equipado con dos baterías de 12 V, una batería de arranque de mayor potencia y otra de apoyo que actúa en la secuencia de arranque de la función de Start/Stop.

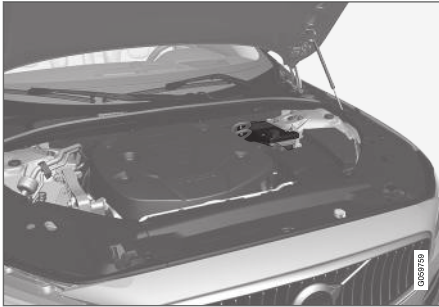

La batería de apoyo está situada en una caja al lado del amortiguador vertical.

### ! NOTA

- Cuanto más corriente se consume, más debe funcionar el alternador y recargarse la batería = mayor consumo de combustible.
- Cuando la capacidad de la batería de arranque es inferior al nivel más bajo permitido, se desconecta la función Start/Stop.

Una reducción temporal de la funcionalidad de Start/Stop debido a un gran consumo de corriente supone lo siguiente:

- El motor arranca automáticamente<sup>20</sup> sin que el conductor pise el pedal de embrague (caja de cambios manual).
- El motor arranca automáticamente sin que el conductor alce el pie del pedal de freno de marcha (caja de cambios automática).

La batería de apoyo no necesita por lo general más mantenimiento que la batería de arranque normal. En caso de dudas o problemas, póngase en contacto con un taller. Se recomiendan los servicios de un taller autorizado Volvo.

### ! IMPORTANTE

Si no se tiene en cuenta lo siguiente, la función Start/Stop puede dejar de funcionar temporalmente después de conectar una batería de arranque externa o un cargador:

- El borne negativo de la batería de arranque del automóvil no debe utilizarse **nunca** para conectar una batería de arranque externa o un cargador. Utilice el **punto de carga negativa del automóvil** como punto de conexión a tierra.

<sup>20</sup> El arranque automático sólo puede producirse si la palanca de cambios está en punto muerto.



**i NOTA**

La función Start/Stop puede permanecer activada aunque la batería de arranque se descargue de manera que el automóvil no disponga de las funciones eléctricas normales y el motor se ponga luego en marcha con ayuda de una batería externa o un cargador de batería. Si, poco después, la función Start/Stop detiene automáticamente el motor, existe el riesgo inminente de que fracase dicho arranque automático por una capacidad insuficiente de batería, ya que esta no ha contado con tiempo para recargarse.

Si se ha recurrido a ayuda para arrancar el vehículo o no se ha dispuesto de tiempo suficiente para cargar la batería con un cargador de batería, se recomienda desactivar temporalmente la función Start/Stop hasta que el vehículo recargue la batería. A una temperatura ambiente de unos +15°C (aproximadamente 60°F), el automóvil debe cargar la batería durante un mínimo de 1 hora. En caso de temperatura ambiente inferior, el tiempo de carga puede aumentar hasta 3-4 horas. Nuestra recomendación es cargar la batería con un cargador externo.

**Especificaciones**

Tensión (V)	12
Capacidad de arranque en frío <sup>A</sup> - CCA <sup>B</sup> (A)	170
Dimensiones, Largo×Anchura×Altura	150×90×130 mm (5.9"×3.5"×5.1")
Capacidad (Ah)	10

<sup>A</sup> Conforme a la norma EN.  
<sup>B</sup> Cold Cranking Amperes.

**! IMPORTANTE**

Cuando se cambia la batería de arranque o la batería de apoyo, debe montarse una unidad tipo AGM<sup>21</sup>.

**Información relacionada**

- Batería de arranque (p. 658)
- Función Start/Stop (p. 480)
- Símbolos en las baterías (p. 662)

**Símbolos en las baterías**

Las baterías están provistas de símbolos de información y de advertencia.

	Utilice gafas protectoras.
	Encontrará más información en el manual del propietario del automóvil.
	Guarde la batería fuera del alcance de los niños.
	La batería contiene ácido cáustico.

<sup>21</sup> Absorbed Glass Mat.

	Evite chispas y llamas.
	Peligro de explosión.
	Debe reciclarse.

**i NOTA**

Pasada su vida útil, la batería de arranque o la batería de apoyo deben reciclarse de forma ecológica, ya que contienen plomo.

**Información relacionada**

- Batería de arranque (p. 658)
- Batería de apoyo (p. 661)

**Cajas de fusibles y relés**

Para impedir que el sistema eléctrico del automóvil resulte dañado por cortocircuitos o sobrecargas, los componentes del sistema y las funciones eléctricas están protegidos por una serie de fusibles.

**⚠ PRECAUCIÓN**

Nunca emplee un objeto extraño ni un fusible de un amperaje superior al especificado a la hora de sustituir un fusible. Ello puede ocasionar daños considerables al sistema eléctrico e incluso provocar un incendio.

Cuando un componente o una función dejan de funcionar, puede deberse a que el fusible del componente se ha sobrecargado temporalmente y se ha quemado. Si el mismo fusible se quema varias veces, es señal de que el componente tiene alguna avería. Volvo recomienda contactar con un taller autorizado Volvo para control.

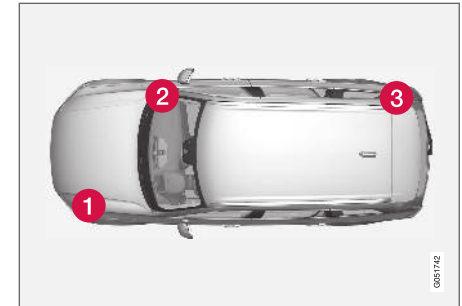
**Ubicación de las cajas de fusibles y relés**

La imagen es esquemática. La apariencia puede variar según el modelo de automóvil.

Ubicación de las cajas de fusibles y relés en automóviles con volante a la izquierda. Si el automóvil lleva el volante a la derecha, la caja de fusibles y relés está situada debajo de la guantera.

- 1 Compartimento del motor
- 2 Debajo de la guantera
- 3 Maletero o compartimento de carga

**Información relacionada**

- Cambiar fusibles (p. 664)
- Fusibles en el compartimento de carga (p. 671)

- Fusibles en el compartimento del motor (p. 665)
- Fusibles debajo de la guantera (p. 668)

### Cambiar fusibles

Para impedir que el sistema eléctrico del automóvil resulte dañado por cortocircuitos o sobrecargas, los componentes del sistema y las funciones eléctricas están protegidos por una serie de fusibles.

1. Estudie la relación de fusibles para localizar el fusible afectado.
2. Saque el fusible y examínelo desde un lado para comprobar si el hilo curvado se ha quemado.
3. De ser así, cambie el fusible por otro del mismo color y amperaje.

#### PRECAUCIÓN

Nunca emplee un objeto extraño ni un fusible de un amperaje superior al especificado a la hora de sustituir un fusible. Ello puede ocasionar daños considerables al sistema eléctrico e incluso provocar un incendio.

#### PRECAUCIÓN

Póngase en contacto con un taller autorizado Volvo en relación con los fusibles que no se mencionan en el manual del propietario. Si esto se hace de forma incorrecta, puede ocasionar daños graves en el sistema eléctrico.

### Información relacionada

- Cajas de fusibles y relés (p. 663)
- Fusibles en el compartimento de carga (p. 671)
- Fusibles en el compartimento del motor (p. 665)
- Fusibles debajo de la guantera (p. 668)

## Fusibles en el compartimento del motor

Los fusibles en el compartimento del motor protegen las funciones del motor y de los frenos.

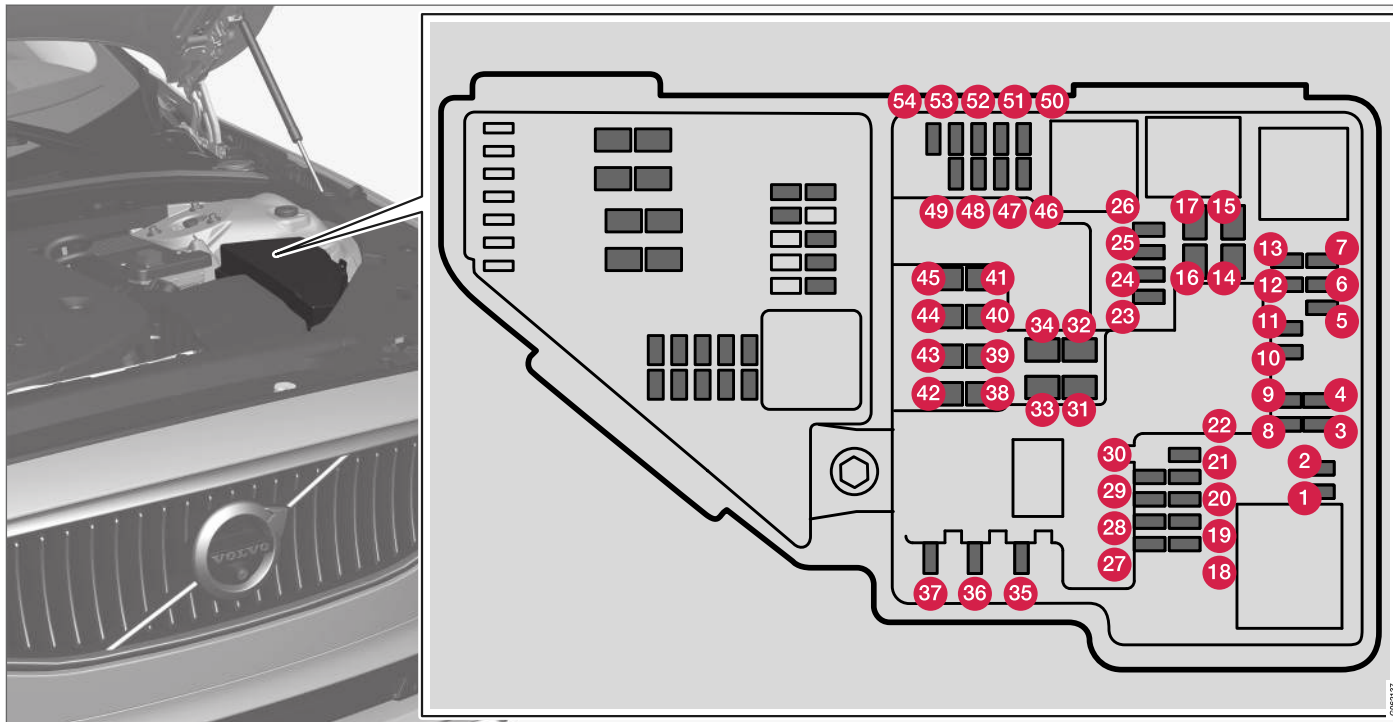

6mer107



## MANTENIMIENTO Y REVISIÓN

- ◀◀ Detrás de la tapa hay unas pinzas que facilitan la extracción y la instalación de los fusibles.

En la central eléctrica también hay espacio para una serie de fusibles de repuesto.

### Posiciones

En el interior de la tapa hay una placa que indica la ubicación de los fusibles.

- Los fusibles 1-13, 18-30, 35-37 y 46-54 son de tipo "Micro".
- Los fusibles 14-17, 31-34 y 38-45 son de tipo "MCASE" y deben cambiarse en un taller<sup>22</sup>.

	Función	A <sup>A</sup>
1	-	-
2	-	-
3	-	-
4	Bobinas de encendido (gasolina); Bujías (gasolina)	15
5	Solenoide de la bomba de aceite de motor; Acoplamiento magnético A/C; Sonda lambda, central (gasolina); Sonda lambda, trasera (diésel)	15

	Función	A <sup>A</sup>
6	Reguladores de vacío; Válvula; Válvula de impulso de potencia (diésel)	7,5
7	Unidad de mando del motor; Actuador; Unidad de mariposa; Válvula EGR (diésel); Monitor de posición del turbo (diésel); Válvula de cargador del turbo (gasolina)	20
8	Unidad de mando del motor	5
9	-	-
10	Solenoides (gasolina); Válvula; Termostato de sistema de refrigeración del motor (gasolina); Bomba de refrigeración de EGR (diésel); Unidad de mando de incandescencia (diésel)	10
11	Unidad de mando de persiana de deflector; Unidad de mando de persiana de rejilla del radiador; Bobinas de relé para impulso de potencia (diésel)	5
12	Sonda lambda, delantera; Sonda lambda, trasera (gasolina)	15

	Función	A <sup>A</sup>
13	Unidad de mando del motor	20
14	Motor de arranque	40
15	Motor de arranque	Shunt
16	Calefactor del filtro de combustible (diésel)	30
17	-	-
18	-	-
19	-	-
20	-	-
21	-	-
22	-	-
23	-	-
24	Toma de 12 V en la consola del túnel, parte delantera	15
25	Toma de 12 V en la consola del túnel, en el espacio para las piernas de la segunda fila de asientos	15

<sup>22</sup> Recomendamos los servicios de un taller autorizado Volvo.



	<b>Función</b>	<b>A<sup>A</sup></b>
26	Toma eléctrica de 12 V en el maletero o el compartimento de carga*	15
27	-	-
28	-	-
29	-	-
30	-	-
31	Parabrisas con calefacción eléctrica* lado izquierdo	Shunt
32	Parabrisas con calefacción eléctrica* lado izquierdo	40
33	Lavafaros*	25
34	Lavaparabrisas	25
35	Unidad de mando de la transmisión	15
36	Bocina	20
37	Sirena de alarma*	5
38	Unidad de mando del sistema de frenos (válvulas, freno de estacionamiento)	40

	<b>Función</b>	<b>A<sup>A</sup></b>
39	Limpiaparabrisas	30
40	Lavacristales trasero	25
41	Parabrisas con calefacción eléctrica* lado derecho	40
42	Calefactor de estacionamiento*	20
43	Unidad de mando del sistema de frenos (bomba ABS)	40
44	-	-
45	Parabrisas con calefacción eléctrica* lado derecho	Shunt
46	Recibe alimentación cuando está activado el contacto: Unidad de mando del motor; Componentes de la transmisión; Servodirección eléctrica; Unidad de mando electrónica central; Unidad de mando del sistema de frenos	5
47	-	-
48	Faro derecho	7,5
	Faro derecho, algunas variantes de LED <sup>B</sup>	15

	<b>Función</b>	<b>A<sup>A</sup></b>
49	Dispositivo antiarranque por alcoholemia	5
50	-	-
51	Unidad de mando de conexión de batería	5
52	Airbags	5
53	Faro izquierdo	7,5
	Faro izquierdo, algunas variantes de LED <sup>B</sup>	15
54	Transductor del pedal de acelerador	5

<sup>A</sup> Amperios

<sup>B</sup> Diodo (Light Emitting Diode)

### Información relacionada

- Cajas de fusibles y relés (p. 663)
- Cambiar fusibles (p. 664)

## Fusibles debajo de la guantera

Los fusibles bajo la guantera protegen, por ejemplo, tomas eléctricas, pantallas y módulos de puertas.

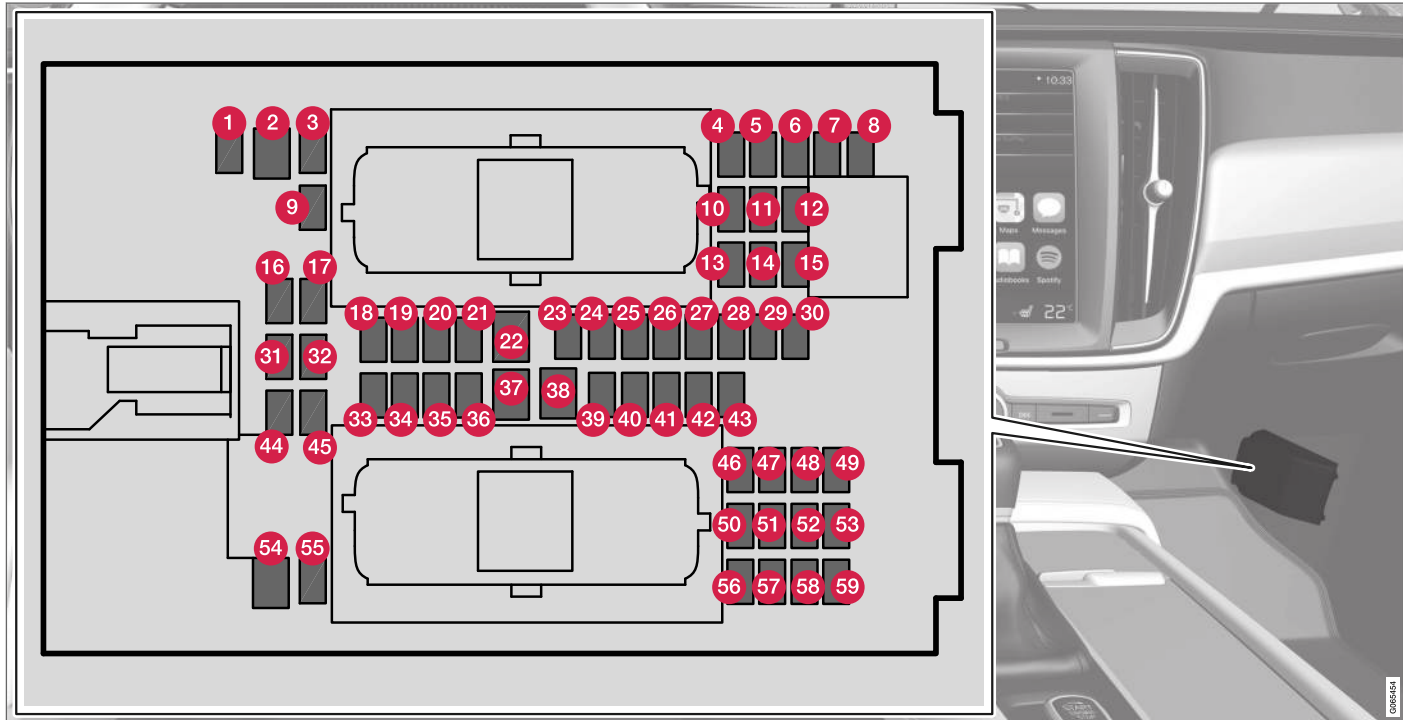

Detrás de la tapa hay unas pinzas que facilitan la extracción y la instalación de los fusibles.

En la **central eléctrica del compartimento motor** también hay espacio para una serie de fusibles de repuesto.

### Posiciones

- Los fusibles 1, 3-21, 23-36, 39-53 y 55-59 son de tipo "Micro".
- Los fusibles 2, 22, 37-38 y 54 son de tipo "MCASE" y deben cambiarse en un taller<sup>23</sup>.

	Función	A <sup>A</sup>
1	-	-
2	Toma eléctrica en la consola del túnel, junto al espacio para las piernas del asiento trasero*	30
3	-	-
4	Sensor de movimiento*	5
5	Reproductor de medios	5
6	Pantalla del conductor	5
7	Teclado en la consola central	5
8	Sensor solar	5

	Función	A <sup>A</sup>
9	-	-
10	-	-
11	Módulo del volante	5
12	Módulo de control de arranque y mandos, freno de estacionamiento	5
13	Módulo de calefacción eléctrica del volante*	15
14	-	-
15	-	-
16	-	-
17	-	-
18	Unidad de mando de climatización	10
19	Bloqueo volante	7,5
20	Toma de diagnóstico OBDII	10
21	Pantalla central	5
22	Módulo de ventilador de climatizador delantero	40
23	Concentrador USB	5

	Función	A <sup>A</sup>
24	Iluminación de los mandos; Iluminación interior; Función antideslumbramiento del retrovisor interior*; Sensor de lluvia y de luz*; Teclado en la consola del túnel, en el espacio para las piernas del asiento trasero*: Asientos delanteros accionados eléctricamente*; Paneles de mando de puertas traseras; Módulo de ventilador para climatizador izquierda/derecha.	7,5
25	Unidad de mando de las funciones de ayuda al conductor	5
26	Techo panorámico con cortinilla*	20
27	Pantalla de visualización frontal*	5
28	Iluminación del habitáculo	5
29	-	-
30	Display en la consola del techo (testigo del cinturón de seguridad e indicación de airbag conectado en el asiento del acompañante)	5
31	-	-

<sup>23</sup> Recomendamos los servicios de un taller autorizado Volvo.





	Función	A <sup>A</sup>
32	Sensor de humedad	5
33	Módulo de la puerta trasera derecha	20
34	Fusibles en el maletero o el compartimento de carga	10
35	Unidad de mando de la conexión a Internet del automóvil; Unidad de mando de Volvo On Call	5
36	Módulo de la puerta trasera izquierda	20
37	Unidad de mando de audio (amplificador) (algunas variantes)	40
38	-	-
39	Módulo de antena de bandas múltiples	5
40	Módulos de confort del asiento delantero (masaje)*	5
41	Dispositivo antiarranque por alcoholemia	5
42	Limpiacristales trasero	15
43	Unidad de mando de la bomba de combustible	15

	Función	A <sup>A</sup>
44	-	-
45	-	-
46	Calefacción de asiento delantero lado de conductor	15
47	Calefacción de asiento delantero lado de acompañante	15
48	Bomba de refrigerante	10
49	-	-
50	Módulo de la puerta delantera izquierda	20
51	Unidad de control de la suspensión (chasis activo)*	20
52	-	-
53	Unidad de mando Sensus	10
54	-	-
55	-	-
56	Módulo de la puerta delantera derecha	20
57	-	-

	Función	A <sup>A</sup>
58	TV* (algunos mercados)	5
59	Fusible primario de los fusibles 53 y 58	15

A Amperios

### Información relacionada

- Cajas de fusibles y relés (p. 663)
- Cambiar fusibles (p. 664)

## **Fusibles en el compartimento de carga**

Los fusibles en el compartimento de carga protegen, entre otras cosas, los asientos regulados eléctricamente\*, los airbags y los pretensores.



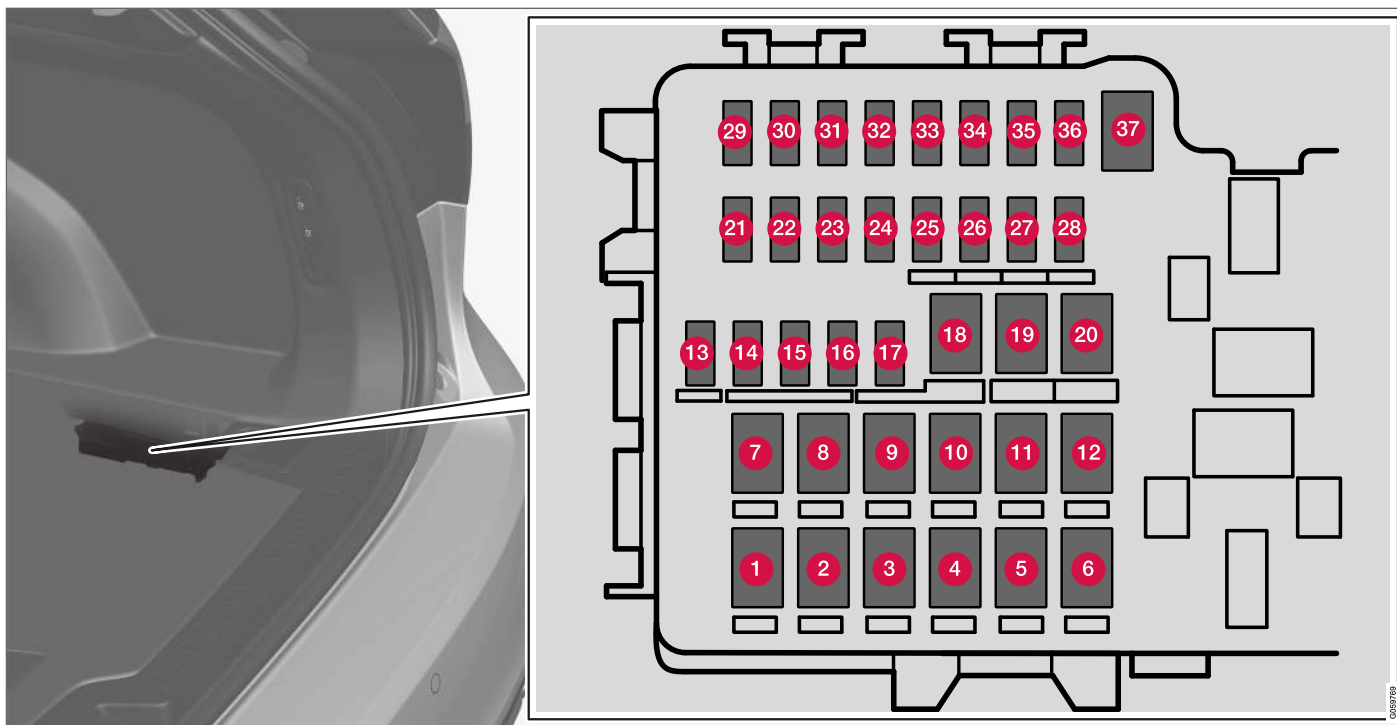

La central está situada en el lado derecho.

Detrás de la tapa hay unas pinzas que facilitan la extracción y la instalación de los fusibles.

En **la central eléctrica del compartimento motor** también hay espacio para una serie de fusibles de repuesto.

**Posiciones**

- Los fusibles 13-17 y 21-36 son de tipo "Micro".
- Los fusibles 1, 12, 18-20 y 37 son de tipo "MCase" y deben cambiarse en un taller<sup>24</sup>.

	<b>Función</b>	<b>AA</b>
<b>1</b>	Luneta trasera térmica	30
<b>2</b>	-	-
<b>3</b>	Compresor de suspensión neumática*	40
<b>4</b>	Motor de bloqueo del respaldo trasero derecho	15
<b>5</b>	-	-
<b>6</b>	Motor de bloqueo del respaldo trasero izquierdo	15
<b>7</b>	-	-
<b>8</b>	Unidad de mando para reducción de óxidos de nitrógeno (diésel)	30
<b>9</b>	Portón trasero eléctrico*	25
<b>10</b>	Asiento delantero del acompañante accionado eléctricamente*	20

	<b>Función</b>	<b>AA</b>
<b>11</b>	Unidad de mando del enganche para remolque*	40
<b>12</b>	Módulo de tensor del cinturón de seguridad del lado derecho	40
<b>13</b>	Bobinas de relé internas	5
<b>14</b>	Unidad de mando para reducción de óxidos de nitrógeno (diésel)	15
<b>15</b>	Módulo de detección del movimiento del pie* (para abrir el portón trasero eléctrico)	5
<b>16</b>	Dispositivo antiarranque por alcoholemia, concentrador de puertos/puerto accesorio USB	5
<b>17</b>	-	-
<b>18</b>	Unidad de mando del enganche para remolque*	25
<b>19</b>	Asiento del conductor regulado eléctricamente*	20
<b>20</b>	Módulo de tensor del cinturón de seguridad del lado izquierdo	40
<b>21</b>	Cámara de aparcamiento*	5

	<b>Función</b>	<b>AA</b>
<b>22</b>	-	-
<b>23</b>	-	-
<b>24</b>	-	-
<b>25</b>	-	-
<b>26</b>	Unidad de mando de airbags y sensores de cinturón	5
<b>27</b>	-	-
<b>28</b>	Calefacción de asiento trasero izquierdo*	15
<b>29</b>	-	-
<b>30</b>	Blind Spot Information (BLIS)*: Unidad de mando de sonido exterior de marcha atrás	5
<b>31</b>	Puerto USB en el compartimento de carga	5
<b>32</b>	Módulos de los sensores de los cinturones de seguridad	5
<b>33</b>	Actuador de gases de escape (gasolina, algunas variantes de motor)	5

<sup>24</sup> Recomendamos los servicios de un taller autorizado Volvo.





	<b>Función</b>	<b>A<sup>A</sup></b>
34	–	–
35	Unidad de mando All Wheel Drive (AWD)*	15
36	Calefacción de asiento trasero derecho*	15
37	–	–

<sup>A</sup> Amperios

### Información relacionada

- Cajas de fusibles y relés (p. 663)
- Cambiar fusibles (p. 664)



## Limpeza del interior

Utilice solo detergentes y productos de cuidado del automóvil recomendados por Volvo. Limpie de forma periódica y, para obtener el mejor resultado, extraiga las manchas de inmediato. Es importante aspirar antes de limpiar con un producto de limpieza.

### ! IMPORTANTE

- Algunas prendas de color (por ejemplo vaqueros oscuros y prendas de gamuza) pueden manchar la tapicería. En este caso, será importante limpiar y tratar estas partes de la tapicería tan pronto como sea posible.
- No utilice nunca disolventes fuertes, por ejemplo, líquido de lavado, gasolina purificada, aguarrás o alcohol concentrado, para limpiar el interior, ya que esto puede dañar tanto la tapicería como otros materiales del interior.
- No aplique nunca el producto de limpieza directamente a componentes provistos de botones y controles eléctricos. En lugar de ello, pase un paño humedecido con el producto de limpieza.
- Los objetos afilados y los cierres de velcro pueden dañar el tapizado textil del automóvil.

## Información relacionada

- Limpiar la pantalla central (p. 675)
- Limpieza de la tapicería textil y la tapicería interior del techo (p. 677)
- Limpieza del cinturón de seguridad (p. 677)
- Limpieza de alfombras del suelo y alfombrillas (p. 677)
- Limpieza de la tapicería de cuero (p. 678)
- Limpieza del volante de cuero (p. 679)
- Limpieza de elementos de plástico, metal y madera del interior (p. 679)

## Limpiar la pantalla central

La suciedad, las manchas y la grasa de los dedos pueden afectar a las prestaciones y la claridad de la pantalla central. Limpie la pantalla con frecuencia con un paño de microfibra.



Para limpiar la pantalla central:

1. Apague la pantalla central manteniendo pulsado el botón de inicio.
2. Limpie la pantalla con el paño de microfibra incluido en la entrega o utilice otro paño de microfibra de calidad equivalente. La pantalla debe limpiarse con un paño de microfibra limpio y seco haciendo pequeños movimientos circulares. En caso necesario, humedezca ligeramente el paño de microfibras con agua limpia.
3. Active la pantalla pulsando el botón de inicio.





**! IMPORTANTE**

El paño de microfibra no debe tener arena ni estar sucio cuando se limpia la pantalla central.

**! IMPORTANTE**

Cuando limpie la pantalla central, aplique solamente una fuerza moderada a la pantalla. Una presión excesiva puede dañar la pantalla.

**! IMPORTANTE**

No aplique ningún líquido o producto químico cáustico directamente a la pantalla central. No utilice productos para limpieza de cristales, productos de limpieza, aerosoles, disolventes, alcohol, amoníaco o productos de limpieza que contengan abrasivos.

No utilice paños abrasivos, papel absorbente ni papel de seda, ya que estos pueden rayar la pantalla central.

**Información relacionada**

- Limpieza del interior (p. 675)
- Limpieza de la tapicería textil y la tapicería interior del techo (p. 677)
- Limpieza del cinturón de seguridad (p. 677)

- Limpieza de alfombras del suelo y alfombrillas (p. 677)
- Limpieza de la tapicería de cuero (p. 678)
- Limpieza del volante de cuero (p. 679)
- Limpieza de elementos de plástico, metal y madera del interior (p. 679)

**Limpieza de la pantalla de visualización frontal\***

Limpie con cuidado el cristal de protección de la pantalla con un paño de microfibra limpio y seco. En caso necesario, humedezca ligeramente el paño de microfibra.

No utilice nunca quitamanchas fuertes. En casos difíciles, puede utilizarse un detergente especial a la venta en concesionarios Volvo.

**Información relacionada**

- Activar o desactivar la pantalla de visualización frontal\* (p. 148)
- Pantalla de visualización frontal\* (p. 146)

## Limpieza de la tapicería textil y la tapicería interior del techo

Utilice solo detergentes y productos de cuidado del automóvil recomendados por Volvo. Limpie de forma periódica y, para obtener el mejor resultado, extraiga las manchas de inmediato. Es importante aspirar antes de limpiar con un producto de limpieza.

### Tapicería de textil y tapicería del techo

Nunca raspe ni frote una mancha, ya que esto puede estropear la tapicería. No utilice nunca quitamanchas fuertes ya que esto puede estropear el color de la tapicería.

### Información relacionada

- Limpieza del interior (p. 675)
- Limpiar la pantalla central (p. 675)
- Limpieza del cinturón de seguridad (p. 677)
- Limpieza de alfombras del suelo y alfombrillas (p. 677)
- Limpieza de la tapicería de cuero (p. 678)
- Limpieza del volante de cuero (p. 679)
- Limpieza de elementos de plástico, metal y madera del interior (p. 679)

## Limpieza del cinturón de seguridad

Utilice solo detergentes y productos de cuidado del automóvil recomendados por Volvo. Limpie de forma periódica y, para obtener el mejor resultado, extraiga las manchas de inmediato. Es importante aspirar antes de limpiar con un producto de limpieza.

### Cinturones de seguridad

Utilice agua y un detergente sintético. En los concesionarios Volvo pueden adquirirse detergentes especiales para material textil. Compruebe que el cinturón está seco antes de volver a bobinarlo.

### Información relacionada

- Limpieza del interior (p. 675)
- Limpiar la pantalla central (p. 675)
- Limpieza de la tapicería textil y la tapicería interior del techo (p. 677)
- Limpieza de alfombras del suelo y alfombrillas (p. 677)
- Limpieza de la tapicería de cuero (p. 678)
- Limpieza del volante de cuero (p. 679)
- Limpieza de elementos de plástico, metal y madera del interior (p. 679)

## Limpieza de alfombras del suelo y alfombrillas

Utilice solo detergentes y productos de cuidado del automóvil recomendados por Volvo. Limpie de forma periódica y, para obtener el mejor resultado, extraiga las manchas de inmediato. Es importante aspirar antes de limpiar con un producto de limpieza.

### Alfombrillas y alfombras del suelo

Saque las alfombrillas para limpiarlas por separado. Utilice una aspiradora para extraer el polvo y la suciedad. Las dos alfombrillas se fijan con espigas.

Para sacar la alfombrilla, sujete las espigas y levante la alfombrilla en sentido recto hacia arriba.

Coloque la alfombrilla fijándola en las espigas.

### PRECAUCIÓN

Utilice una sola alfombrilla en cada plaza y, antes de iniciar la marcha, compruebe que la del conductor está debidamente colocada y fijada en las guías de forma que no impida el movimiento de los pedales.

En caso de manchas en la alfombra del piso, recomendamos aplicar un detergente especial de textiles después de aspirar. Las alfombras del piso deben limpiarse con los productos recomendados por el concesionario Volvo.

### « Información relacionada

- Limpieza del interior (p. 675)
- Limpiar la pantalla central (p. 675)
- Limpieza de la tapicería textil y la tapicería interior del techo (p. 677)
- Limpieza del cinturón de seguridad (p. 677)
- Limpieza de la tapicería de cuero (p. 678)
- Limpieza del volante de cuero (p. 679)
- Limpieza de elementos de plástico, metal y madera del interior (p. 679)

### Limpieza de la tapicería de cuero

Utilice solo detergentes y productos de cuidado del automóvil recomendados por Volvo. Limpie de forma periódica y, para obtener el mejor resultado, extraiga las manchas de inmediato. Es importante aspirar antes de limpiar con un producto de limpieza.

#### Tapicería de cuero\*

La tapicería de cuero ha recibido un tratamiento para conservar su aspecto original.

La tapicería de cuero es un producto natural que cambia con el tiempo y adquiere una preciosa pátina. Para conservar las características y el color, se requiere una limpieza y un tratamiento periódicos. Volvo ofrece el Volvo Leather Care Kit/Wipes, un producto integral de limpieza y postratamiento de tapicerías de cuero que, si se utiliza según las instrucciones, preserva el revestimiento protector del cuero.

Para un óptimo resultado, Volvo recomienda limpiar y aplicar la crema protectora entre una y cuatro veces al año (o más en caso necesario). Volvo Leather Care Kit/Wipes puede adquirirse en los concesionarios Volvo.

#### Limpieza de tapizado de cuero

1. Aplique un agente limpiador de cuero sobre una esponja humedecida y apriete hasta formar espuma.
2. Use la esponja aplicando movimientos circulares sobre la mancha.

3. Humedezca abundantemente la mancha con la esponja y deje que esta absorba la mancha sin frotar.
4. Aplique una toalla suave sobre la mancha y deje que el cuero se seque bien.

#### Protección del tapizado de cuero

1. Vierta un poco de agente protector del cuero sobre un trapo y aplique a continuación este en el cuero con ligeros movimientos circulares.
2. Deje secar durante unos 20 minutos.

Protegiendo el tapizado de cuero, este resistirá mejor la radiación ultravioleta del sol.

#### Información relacionada

- Limpieza del interior (p. 675)
- Limpiar la pantalla central (p. 675)
- Limpieza de la tapicería textil y la tapicería interior del techo (p. 677)
- Limpieza del cinturón de seguridad (p. 677)
- Limpieza de alfombras del suelo y alfombrillas (p. 677)
- Limpieza del volante de cuero (p. 679)
- Limpieza de elementos de plástico, metal y madera del interior (p. 679)

## Limpeza del volante de cuero

Utilice solo detergentes y productos de cuidado del automóvil recomendados por Volvo. Limpie de forma periódica y, para obtener el mejor resultado, extraiga las manchas de inmediato. Es importante aspirar antes de limpiar con un producto de limpieza.

### volante de cuero

El cuero necesita respirar. No cubra nunca el volante de cuero con plástico. Para la limpieza del volante de cuero se recomienda Volvo Leather Care Kit/Wipes. Elimine la suciedad, el polvo, etc., con una esponja o un trapo húmedo.

#### **!** IMPORTANTE

Los objetos afilados (por ejemplo, anillos) pueden dañar el cuero del volante.

### Información relacionada

- Limpieza del interior (p. 675)
- Limpiar la pantalla central (p. 675)
- Limpieza de la tapicería textil y la tapicería interior del techo (p. 677)
- Limpieza del cinturón de seguridad (p. 677)
- Limpieza de alfombras del suelo y alfombrillas (p. 677)
- Limpieza de la tapicería de cuero (p. 678)
- Limpieza de elementos de plástico, metal y madera del interior (p. 679)

## Limpeza de elementos de plástico, metal y madera del interior

Utilice solo detergentes y productos de cuidado del automóvil recomendados por Volvo. Limpie de forma periódica y, para obtener el mejor resultado, extraiga las manchas de inmediato.

### Elementos de plástico, metal y madera del interior

Para limpiar las piezas y superficies interiores de plástico, recomendamos utilizar un paño de microfibras ligeramente humedecido a la venta en concesionarios Volvo.

No rasque ni frote sobre una mancha. No utilice nunca quitamanchas fuertes.

#### **!** IMPORTANTE

No utilice disolventes con alcohol para limpiar el cristal de la pantalla de conductor.

#### **!** IMPORTANTE

Tenga en cuenta que las superficies muy brillantes se rayan fácilmente. Limpie dichas superficies aplicando pequeños movimientos circulares con un paño de microfibra limpio y seco. Si es necesario, humedezca ligeramente el paño de microfibra con agua limpia.

### Información relacionada

- Limpieza del interior (p. 675)
- Limpiar la pantalla central (p. 675)
- Limpieza de la tapicería textil y la tapicería interior del techo (p. 677)
- Limpieza del cinturón de seguridad (p. 677)
- Limpieza de alfombras del suelo y alfombrillas (p. 677)
- Limpieza de la tapicería de cuero (p. 678)
- Limpieza del volante de cuero (p. 679)

## Limpieza del exterior

El automóvil debe lavarse en cuanto se ensucia. Ello contribuye a una mayor limpieza del vehículo, ya que la suciedad no se adhiere con tanta fuerza. Reduce asimismo el riesgo de rayaduras y facilita un aspecto impecable del automóvil. Realice esta operación en una plataforma de lavado con separador de aceite. Utilice un producto de lavado de automóviles.

### Información relacionada

- Limpieza del exterior (p. 680)
- Pulido y encerado (p. 680)
- Lavado a mano (p. 681)
- Túnel de lavado (p. 682)
- Lavado a alta presión (p. 683)
- Limpieza de la escobilla del limpiaparabrisas (p. 684)
- Limpieza de embellecedores y elementos exteriores de plástico y goma (p. 684)
- Limpieza de las llantas (p. 685)
- Tratamiento anticorrosión (p. 686)

## Pulido y encerado

Pula y encere el vehículo cuando la pintura ha perdido el brillo o cuando desee dar a la pintura una protección complementaria. El automóvil no necesita pulirse hasta después de un año, aunque puede encerarse antes. No abrillante ni encere el vehículo bajo la luz directa del sol. La superficie abrillantada debe presentar como máximo una temperatura aproximada de 45 °C (113 °F).

- Limpie y seque el automóvil con mucho cuidado antes de empezar a pulir o encerar. Extraiga las manchas de asfalto o alquitrán con aguarrás mineral o un producto especial. Las manchas más difíciles pueden quitarse con una pasta abrasiva especial prevista para pinturas de automóvil.
- Aplique en primer lugar el pulimentador y encere a continuación con cera líquida o sólida. Siga detenidamente las instrucciones de los envases. Muchos productos contienen una combinación de pulimentador y cera.

**!** **IMPORTANTE**

Evite encerar y pulir sobre plástico y goma.

En caso de utilizar desengrasante sobre plástico y goma, frote en caso necesario presionando sólo un poco. Emplee una esponja de lavado suave.

El pulido de los perfiles bruñidos puede desgastar o dañar el brillo de superficie.

No utilice cera que contenga abrasivos.

**!** **IMPORTANTE**

Sólo deben utilizarse tratamientos de la pintura recomendados por Volvo. Otros tratamientos como conservación, sellado, protección, acabado brillante o similar pueden dañar la pintura. Los daños en la pintura originados por este tipo de tratamientos no están cubiertos por la garantía Volvo.

### Información relacionada

- Limpieza del exterior (p. 680)
- Lavado a mano (p. 681)
- Túnel de lavado (p. 682)
- Lavado a alta presión (p. 683)
- Limpieza de la escobilla del limpiaparabrisas (p. 684)
- Limpieza de embellecedores y elementos exteriores de plástico y goma (p. 684)

- Limpieza de las llantas (p. 685)
- Tratamiento anticorrosión (p. 686)

### Lavado a mano

El automóvil debe lavarse en cuanto se ensucia. Ello contribuye a una mayor limpieza del vehículo, ya que la suciedad no se adhiere con tanta fuerza. Reduce asimismo el riesgo de rayaduras y facilita un aspecto impecable del automóvil. Realice esta operación en una plataforma de lavado con separador de aceite. Utilice un producto de lavado de automóviles.

### Lavado a mano

Se aconseja tener en cuenta el paso siguiente en el lavado del automóvil:

- Evite lavar el vehículo bajo la luz directa del sol. Existe el riesgo de que se reseque el producto limpiador o la cera, lo que puede dotar a estos de un efecto de lijado.
- Extraiga siempre los excrementos de pájaros de la pintura en cuanto sea posible. Esos excrementos contienen productos químicos que descomponen y decoloran la pintura con mucha rapidez. Utilizar, por ejemplo, papel suave o una esponja que se moja en agua abundante. Recomendamos confiar la eliminación de decoloraciones de la pintura a un taller autorizado Volvo.
- Enjuague los bajos del chasis, incluidos los huecos de rueda y los parachoques.
- Enjuague todo el automóvil hasta eliminar toda la suciedad suelta para reducir el riesgo

de arañazos de lavado. No oriente la boquilla directamente hacia las cerraduras.

- Si es necesario utilice un producto desengrasante en frío para las superficies muy sucias. Fíjese que en ese caso las superficies no pueden estar expuestas al sol.
- Lave con una esponja, un champú para lavado de carrocerías y agua tibia en abundancia.
- Lave las escobillas limpiaparabrisas con una solución jabonosa tibia o un champú para carrocerías.
- Seque el vehículo con una gamuza limpia y suave o un limpiacristales. Si se impide que las gotas de agua se sequen solas bajo una luz solar intensa se reduce el riesgo de formación de manchas por secado de agua, que luego tendrán que pulirse.
- Tras el lavado del vehículo puede quedar alquitrán procedente del asfalto. Utilice un agente eliminador de alquitrán para acabar con las últimas manchas después de lavar el automóvil.



### PRECAUCIÓN

Deje siempre en manos de un taller el lavado del motor. Si el motor está caliente hay riesgo de incendio.



**! IMPORTANTE**

Los faros sucios ofrecen un rendimiento reducido. Límpielos con regularidad, por ejemplo, al repostar.

No utilice productos de limpieza corrosivos. Sólo agua y una esponja que no raye.

**i NOTA**

En el alumbrado exterior como los faros y las luces traseras puede formarse temporalmente condensaciones en el interior del cristal. Esto es normal y todo el alumbrado exterior está diseñado para resistirlo. Normalmente, la condensación se ventila y desaparece cuando la bombilla ha estado encendida durante un rato.

**! IMPORTANTE**

- Asegúrese de que estén cerrados el techo panorámico y la visera antes de lavar el automóvil.
- No use nunca un abrillantador con propiedades abrasivas sobre el techo panorámico.
- No use nunca cera sobre los perfiles de goma situados alrededor del techo panorámico.

**! IMPORTANTE**

No olvide eliminar la suciedad de los orificios de drenaje de las puertas y los umbrales tras el lavado del automóvil.

**Información relacionada**

- Limpieza del exterior (p. 680)
- Pulido y encerado (p. 680)
- Túnel de lavado (p. 682)
- Lavado a alta presión (p. 683)
- Limpieza de la escobilla del limpiaparabrisas (p. 684)
- Limpieza de embellecedores y elementos exteriores de plástico y goma (p. 684)
- Limpieza de las llantas (p. 685)
- Tratamiento anticorrosión (p. 686)

**Túnel de lavado**

El automóvil debe lavarse en cuanto se ensucia. Ello contribuye a una mayor limpieza del vehículo, ya que la suciedad no se adhiere con tanta fuerza. Reduce asimismo el riesgo de rayaduras y facilita un aspecto impecable del automóvil.

**Túnel de lavado**

El túnel de lavado es una forma sencilla y rápida para lavar el automóvil, pero los cepillos del túnel no llegan a todas las partes del vehículo. Para un óptimo resultado se recomienda lavar a mano el vehículo, o bien completar el lavado automático con lavado manual.

**i NOTA**

Volvo recomienda que durante los primeros meses no se lave el automóvil en estaciones de lavado automáticas (debido a que la pintura no se ha endurecido completamente).

**! IMPORTANTE**

Antes de introducir el vehículo en un túnel de lavado, deben desactivarse las funciones de freno automático y de accionamiento automático del freno de estacionamiento. Si no se desactivan estas funciones, el sistema de frenos se enganchará cuando el vehículo está parado y no será posible hacer avanzar el automóvil.



**! IMPORTANTE**

Para los túneles de lavado en los que el automóvil se arrastra girando las ruedas, se aplica lo siguiente:

1. Antes de lavar el automóvil compruebe que el sensor de lluvia automático esté desactivado. De lo contrario existe el riesgo de que se active y se dañen los limpiacristales.
2. Asegúrese de desplegar los retrovisores laterales, de fijar las eventuales luces adicionales y de retraer o desmontar las antenas. De lo contrario existe el riesgo de que el autolavado dañe estos elementos.
3. Entre en el túnel de lavado automático.
4. Desconecte la función "Retención automática" con el interruptor de la consola del túnel.
5. Desconecte la función "Activación automática del freno de estacionamiento" a través de la vista superior de la pantalla central.
6. Pare el motor girando el control de arranque de la consola del túnel en el sentido de las agujas del reloj. Mantenga girado el control al menos 2 segundos.

El automóvil está preparado para el lavado automático.

**Información relacionada**

- Limpieza del exterior (p. 680)
- Pulido y encerado (p. 680)
- Lavado a mano (p. 681)
- Lavado a alta presión (p. 683)
- Limpieza de la escobilla del limpiaparabrisas (p. 684)
- Limpieza de embellecedores y elementos exteriores de plástico y goma (p. 684)
- Limpieza de las llantas (p. 685)
- Tratamiento anticorrosión (p. 686)

**Lavado a alta presión**

El automóvil debe lavarse en cuanto se ensucia. Ello contribuye a una mayor limpieza del vehículo, ya que la suciedad no se adhiere con tanta fuerza. Reduce asimismo el riesgo de rayaduras y facilita un aspecto impecable del automóvil. Realice esta operación en una plataforma de lavado con separador de aceite. Utilice un producto de lavado de automóviles.

**Lavado a alta presión**

En caso de lavado a alta presión, emplee movimientos circulares y asegúrese de que la boquilla no esté a menos de 30 cm (13") de la superficie del automóvil. No oriente la boquilla directamente hacia las cerraduras.

**Información relacionada**

- Limpieza del exterior (p. 680)
- Pulido y encerado (p. 680)
- Lavado a mano (p. 681)
- Túnel de lavado (p. 682)
- Limpieza de la escobilla del limpiaparabrisas (p. 684)
- Limpieza de embellecedores y elementos exteriores de plástico y goma (p. 684)
- Limpieza de las llantas (p. 685)
- Tratamiento anticorrosión (p. 686)

## Limpeza de la escobilla del limpiaparabrisas

El automóvil debe lavarse en cuanto se ensucia. Ello contribuye a una mayor limpieza del vehículo, ya que la suciedad no se adhiere con tanta fuerza. Reduce asimismo el riesgo de rayaduras y facilita un aspecto impecable del automóvil. Realice esta operación en una plataforma de lavado con separador de aceite. Utilice un producto de lavado de automóviles.

### Escobillas limpiaparabrisas

Los restos de asfalto, polvo y sal en la escobilla, así como la presencia de insectos, hielo, etc. en el parabrisas reducen la vida útil de la escobilla.

Durante la limpieza, ponga las escobillas en la posición de servicio.

#### **NOTA**

Lave periódicamente las escobillas del limpiaparabrisas y el parabrisas con una solución jabonosa templada o champú para automóviles. No utilice disolventes fuertes.

### Información relacionada

- Limpieza del exterior (p. 680)
- Pulido y encerado (p. 680)
- Lavado a mano (p. 681)
- Túnel de lavado (p. 682)
- Lavado a alta presión (p. 683)

- Limpieza de embellecedores y elementos exteriores de plástico y goma (p. 684)
- Limpieza de las llantas (p. 685)
- Tratamiento anticorrosión (p. 686)

## Limpeza de embellecedores y elementos exteriores de plástico y goma

El automóvil debe lavarse en cuanto se ensucia. Ello contribuye a una mayor limpieza del vehículo, ya que la suciedad no se adhiere con tanta fuerza. Reduce asimismo el riesgo de rayaduras y facilita un aspecto impecable del automóvil. Realice esta operación en una plataforma de lavado con separador de aceite. Utilice un producto de lavado de automóviles.

### Embellecedores y elementos exteriores de plástico y goma.

Para limpiar y cuidar artículos de plástico, goma o elementos embellecedores pintados, por ejemplo, molduras brillantes, recomendamos un producto de limpieza especial a la venta en concesionarios Volvo. Cuando utilice este producto de limpieza, siga las instrucciones con exactitud.

Evite lavar el automóvil con un detergente con un pH inferior a 3,5 o superior a 11,5, ya que puede decolorar las piezas de aluminio anodizado\* (ver figura). No se recomiendan los agentes abrillantadores abrasivos (ver figura).



Piezas que deben lavarse con un detergente de un pH de entre 3,5 y 11,5.

### **!** IMPORTANTE

Evite encerar y pulir sobre plástico y goma.

En caso de utilizar desengrasante sobre plástico y goma, frote en caso necesario presionando sólo un poco. Emplee una esponja de lavado suave.

El pulido de los perfiles bruñidos puede desgastar o dañar el brillo de superficie.

No utilice cera que contenga abrasivos.

### **!** IMPORTANTE

No lave el vehículo con productos de limpieza con un valor PH inferior a 3,5 o superior a 11,5. Esto puede ocasionar decoloraciones en piezas de aluminio anodizado como las barras del techo y la zona alrededor de las ventanillas laterales.

No utilice nunca un producto para pulido de metales en piezas de aluminio anodizado, ya que esto puede provocar decoloraciones y estropear el tratamiento de la superficie.

### Información relacionada

- Limpieza del exterior (p. 680)
- Pulido y encerado (p. 680)
- Lavado a mano (p. 681)
- Túnel de lavado (p. 682)
- Lavado a alta presión (p. 683)
- Limpieza de la escobilla del limpiaparabrisas (p. 684)
- Limpieza de las llantas (p. 685)
- Tratamiento anticorrosión (p. 686)

## Limpieza de las llantas

El automóvil debe lavarse en cuanto se ensucia. Ello contribuye a una mayor limpieza del vehículo, ya que la suciedad no se adhiere con tanta fuerza. Reduce asimismo el riesgo de rayaduras y facilita un aspecto impecable del automóvil. Realice esta operación en una plataforma de lavado con separador de aceite. Utilice un producto de lavado de automóviles.

### Llantas

Utilice solamente productos de limpieza recomendados por Volvo.

El uso de detergentes de llantas fuertes puede dañar la superficie y originar manchas en las llantas de aluminio cromadas.

### Información relacionada

- Limpieza del exterior (p. 680)
- Pulido y encerado (p. 680)
- Lavado a mano (p. 681)
- Túnel de lavado (p. 682)
- Lavado a alta presión (p. 683)
- Limpieza de embellecedores y elementos exteriores de plástico y goma (p. 684)
- Limpieza de las llantas (p. 685)
- Tratamiento anticorrosión (p. 686)

### Tratamiento anticorrosión

El vehículo tiene una protección eficaz contra la corrosión.

La protección anticorrosión de la carrocería está compuesta por capas de protección de la chapa, un proceso de pintura de máxima calidad, traslapes minimizados y tratados contra la corrosión, componentes de plástico aislados, elementos antidesgaste y líquidos anticorrosivos complementarios en lugares expuestos. En el chasis, los elementos expuestos de la suspensión son de aluminio resistente a la corrosión.

### Control y mantenimiento

En general, la protección contra la corrosión no necesita mantenimiento, pero mantener limpio el vehículo contribuye a reducir aún más el riesgo de corrosión. Los productos de limpieza de gran alcalinidad o acidez deben evitarse siempre en elementos embellecedores brillantes. Las picaduras de gravilla deben arreglarse tan pronto sean detectadas.

### Información relacionada

- Limpieza del exterior (p. 680)
- Pulido y encerado (p. 680)
- Lavado a mano (p. 681)
- Túnel de lavado (p. 682)
- Lavado a alta presión (p. 683)
- Limpieza de la escobilla del limpiaparabrisas (p. 684)

- Limpieza de embellecedores y elementos exteriores de plástico y goma (p. 684)
- Limpieza de las llantas (p. 685)

### Pintura del automóvil

La pintura consta de varias capas y constituye una parte importante de la protección anticorrosión del automóvil, por lo que es necesario controlarla con regularidad.

Los daños más frecuentes consisten en picaduras de gravilla, arañazos y marcas en los bordes de los guardabarros, las puertas y los parachoques. Para evitar la aparición de óxido, los daños en la pintura deben repararse inmediatamente.

### Información relacionada

- Retoques de pequeños daños en la pintura (p. 687)
- Códigos de colores (p. 688)

## Retosques de pequeños daños en la pintura

La pintura es un componente importante de la protección contra la corrosión del vehículo, por lo que debe controlarse periódicamente. Los daños más frecuentes consisten en picaduras de gravilla, arañazos y marcas en los bordes de los guardabarros, las puertas y los parachoques.

Para reparar daños de pintura, el vehículo debe estar limpio, seco y a una temperatura superior a 15 °C.

## Retosques de pequeños daños en la pintura

Para evitar la aparición de óxido, los daños en la pintura deben repararse inmediatamente.

### **i** NOTA

A la hora de reparar la pintura, esta deberá estar limpia y seca y a una temperatura mínima de 15°C.

## Material que puede necesitarse

- Pintura de fondo (imprimación)<sup>25</sup> - por ejemplo, para parachoques revestidos de plástico

hay una imprimación de adherencia especial en aerosol.

- pintura base y pintura incolora - disponible en botes de aerosol o en forma de rotuladores/lápices de retoque<sup>26</sup>.
- Cinta adhesiva.
- tela esmeril fina<sup>25</sup>.

Si el daño no ha llegado al metal, puede aplicarse pintura para retoques directamente después de limpiar la superficie.

### **i** NOTA

Antes de reparar la pintura deberá limpiarse y secarse la superficie. La temperatura de la superficie debe ser como mínimo de 15 °C (60 °F).

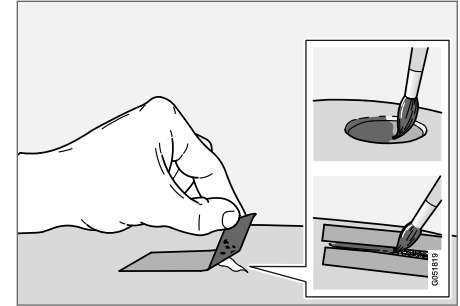

1. Fije un trozo de cinta de enmascarar sobre la superficie dañada. A continuación, quite la cinta adhesiva para extraer los posibles restos de pintura.

Si el daño ha alcanzado a la superficie de metal (chapa) se aconseja el uso de una imprimación. En caso de daños en la superficie de plástico se debe usar una imprimación adherente para un óptimo resultado - rocíe en el tapón del bote de aerosol y aplique una capa fina con un pincel.

2. Antes de pintar, puede ser necesario (por ejemplo, si hay bordes desiguales) lijar puntualmente de forma ligera con un material esmeril muy fino. La superficie debe limpiarse minuciosamente y dejarse secar.

<sup>25</sup> Posiblemente.

<sup>26</sup> Siga las instrucciones del envase del rotulador/lápiz de retoque.

- ◀ 3. Remueva bien la imprimación y aplíquela utilizando un pincel fino, una cerilla o similar. Finalice con una pintura base y una pintura incolora una vez secada la imprimación.

En caso de arañazos, proceda según se describe anteriormente, pero delimite la zona dañada con cinta de enmascarar para proteger la pintura que no está dañada.

Encontrará rotuladores de retoque y pinturas en aerosol en su concesionario Volvo.

**i NOTA**

Si las picaduras de gravilla no han alcanzado la superficie de metal (chapa) y todavía hay intacta una capa de pintura, rellene con pintura de base y pintura incolora justo después de limpiar la superficie.

**Información relacionada**

- Pintura del automóvil (p. 686)
- Códigos de colores (p. 688)

**Códigos de colores**

**Código de color**

La placa de código de color está situada en el montante superior de la puerta trasera del automóvil y queda visible cuando se abre la puerta trasera derecha.

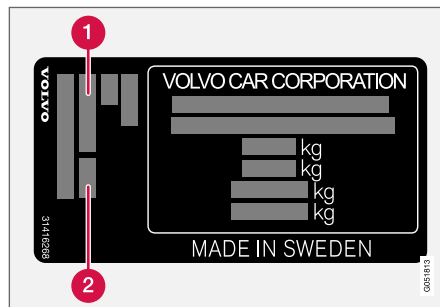

- 1 Código de color exterior
  - 2 Código de color secundario
- Es importante utilizar el color correcto.

**Información relacionada**

- Pintura del automóvil (p. 686)
- Retoques de pequeños daños en la pintura (p. 687)

**Cambiar la escobilla de la luneta trasera**

Las escobillas extraen el agua del parabrisas y la luneta trasera. Junto con el líquido de lavado limpian las lunas y aseguran la visibilidad durante la marcha. Las escobillas del parabrisas y de la luneta trasera pueden cambiarse.

**Cambiar la escobilla de la luneta trasera**

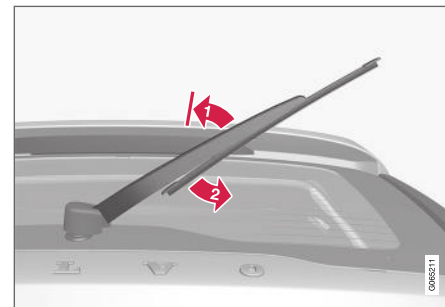

Levante el brazo de la luna y tire de la parte inferior de la escobilla hacia la derecha.

1.  Agarre la parte central del brazo y levántelo de la luneta hasta la posición de bloqueo.

**i NOTA**

A mitad del ángulo de despliegue existe una posición de bloqueo que puede percibirse como una resistencia, este bloqueo evita que el brazo caiga hacia atrás por la luneta trasera. Al cambiar la escobilla limpiaparabrisas, se debe pasar el brazo más allá del bloqueo.

2.  Agarre la parte inferior de la escobilla y tire hacia la derecha hasta que la misma se suelte del brazo.
3. Fije la nueva escobilla, se oirá un "clic". Compruebe que la escobilla está bien sujeta.
4. Vuelva a bajar el brazo.

**! IMPORTANTE**

Compruebe las escobillas periódicamente. El retraso en el mantenimiento recorta la vida útil de las escobillas.

**Información relacionada**

- Utilización del sensor de lluvia (p. 187)
- Utilizar el lavaparabrisas y el lavafaros (p. 188)

- Utilizar la activación automática del limpiaparabrisas trasero al dar marcha atrás (p. 190)
- Calentamiento de las boquillas de lavado del limpiaparabrisas\* (p. 186)
- Utilizar la función de memoria del sensor de lluvia (p. 188)
- Utilizar el limpiacrystal y el lavacrystal de la luneta trasera (p. 189)
- Llenado del líquido de lavado (p. 691)
- Escobillas de limpiaparabrisas en posición de servicio (p. 690)
- Cambio de la escobilla del limpiaparabrisas (p. 689)
- Utilizar limpiaparabrisas (p. 185)

**Cambio de la escobilla del limpiaparabrisas**

Las escobillas extraen el agua del parabrisas y la luneta trasera. Junto con el líquido de lavado limpian las lunas y aseguran la visibilidad durante la marcha. Las escobillas del parabrisas y de la luneta trasera pueden cambiarse.

**Cambiar las escobillas del parabrisas**

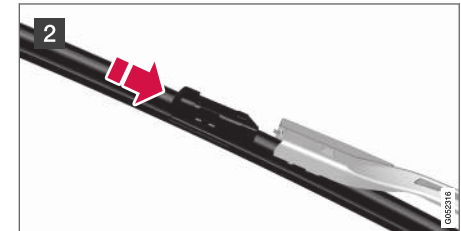
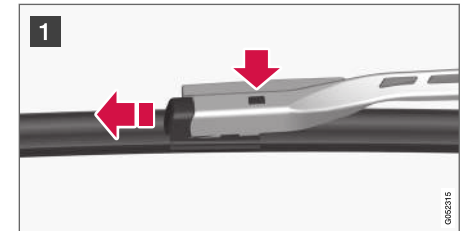

- « 1 Despliegue el brazo del limpiaparabrisas cuando se halle en posición de servicio. El modo revisión se activa y desactiva a través de la vista de funciones de la pantalla central cuando el automóvil está detenido y los limpiaparabrisas no están funcionando. Pulse el botón situado en la fijación de la escobilla y tire en sentido recto hacia fuera paralelo al brazo.
- 2 Introduzca la escobilla nueva hasta que se oiga un "clic".
3. Compruebe que la escobilla está debidamente fijada.
4. Repliegue el brazo del limpiaparabrisas sobre el parabrisas.

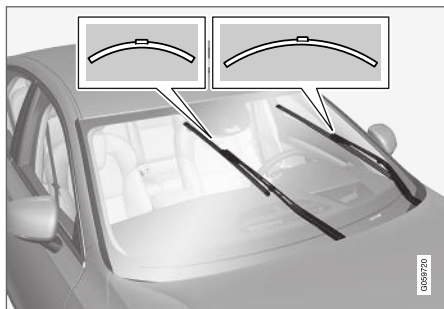

Las escobillas son de diferente longitud.

**i NOTA**

Las escobillas son de diferente longitud. La escobilla del lado del conductor es más larga que la del lado del acompañante.

### Información relacionada

- Utilización del sensor de lluvia (p. 187)
- Utilizar el lavaparabrisas y el lavafaros (p. 188)
- Utilizar la activación automática del limpiaparabrisas trasero al dar marcha atrás (p. 190)
- Calentamiento de las boquillas de lavado del limpiaparabrisas\* (p. 186)
- Utilizar la función de memoria del sensor de lluvia (p. 188)
- Utilizar el limpiacristales y el lavacristales de la luneta trasera (p. 189)
- Llenado del líquido de lavado (p. 691)
- Escobillas de limpiaparabrisas en posición de servicio (p. 690)
- Cambiar la escobilla de la luneta trasera (p. 688)
- Utilizar limpiaparabrisas (p. 185)

## Escobillas de limpiaparabrisas en posición de servicio

Las escobillas del lavaparabrisas se deben colocar en la posición de servicio (en vertical), por ejemplo, cuando es necesario cambiarlas.



Escobillas de limpiaparabrisas en posición de servicio.

Para poder cambiar, lavar o levantar las escobillas (por ejemplo, para extraer el hielo del parabrisas), estas deben estar en posición de servicio.

**i IMPORTANTE**

Antes de situar las escobillas en posición de servicio, compruebe que no estén atascadas por el hielo.

### Activar/desactivar modo de servicio

El modo de servicio puede activarse/desactivarse con el vehículo detenido y los limpiaparabrisas



desactivados. El modo de servicio se activa o desactiva a través de la vista de funciones de la pantalla central:



Pulse el botón **Posic. servicio limpiaparabrisas**. El indicador luminoso del botón, se enciende cuando está activado el modo de servicio. Cuando se activa, las escobillas se levantan. Para desactivar el modo de

servicio, pulse una vez en **Posic. servicio limpiaparabrisas**. El indicador luminoso del botón se apaga cuando está desactivado el modo de servicio.

Las escobillas abandonan también la posición de servicio si:

- Se activa el barrido del parabrisas.
- Se activa el lavado del parabrisas.
- Se activa el sensor de lluvia.
- El vehículo inicia la marcha.

### ! IMPORTANTE

Si los brazos limpiaparabrisas en posición de servicio se han separado del parabrisas, estos deben bajarse de nuevo hacia el parabrisas antes de activar el barrido, el lavado o el sensor de lluvia y antes de iniciar la marcha. Ello tiene como fin evitar las raspaduras de pintura en el capó.

### Información relacionada

- Utilización del sensor de lluvia (p. 187)
- Utilizar el lavaparabrisas y el lavafaros (p. 188)
- Utilizar la activación automática del limpiaparabrisas trasero al dar marcha atrás (p. 190)
- Calentamiento de las boquillas de lavado del limpiaparabrisas\* (p. 186)
- Utilizar la función de memoria del sensor de lluvia (p. 188)
- Utilizar el limpiacristales y el lavacristales de la luneta trasera (p. 189)
- Llenado del líquido de lavado (p. 691)
- Cambio de la escobilla del limpiaparabrisas (p. 689)
- Cambiar la escobilla de la luneta trasera (p. 688)
- Utilizar limpiaparabrisas (p. 185)

### Llenado del líquido de lavado

El líquido de lavado se utiliza para la limpieza de los faros, el parabrisas y la luneta trasera. Cuando la temperatura está por debajo de cero grados, debe utilizarse líquido de lavado con anticongelante.

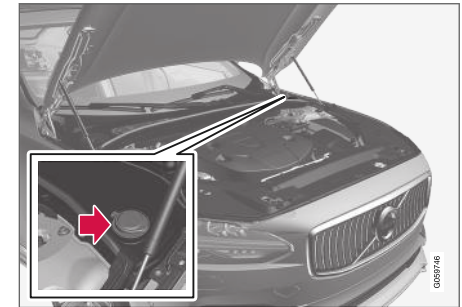

El llenado de líquido de lavado se realiza en el recipiente de tapa azul. El recipiente se utiliza con el lavaparabrisas, el lavalunetas trasero y el lavafaros\*



### **i** NOTA

Cuando queda aproximadamente 1 litro (1 cuarto de galón) de líquido de lavado en el depósito, se mostrará el mensaje **Líquido lavaparabrisas Nivel bajo, añadir más** junto con el símbolo  en la pantalla del conductor.

**Calidad especificada:** Líquido de lavado recomendado por Volvo, con anticongelante en caso de clima frío y por debajo del punto de congelación.

### **!** IMPORTANTE

Utilice el líquido de lavado original Volvo o un producto equivalente con el pH recomendado entre 6 y 8 en la concentración adecuada (por ejemplo, 1:1 con agua neutra).

### **!** IMPORTANTE

Emplee líquido de lavado con anticongelante cuando la temperatura está por debajo de los cero grados para que no se congele en la bomba, el recipiente y las mangueras.

**Volumen:**

- Automóviles **con** lavafaros: 5,5 litros (5.8 cuartos de galón).
- Automóviles **sin** lavafaros: 3,5 litros (3.7 cuartos de galón).

### Información relacionada

- Utilización del sensor de lluvia (p. 187)
- Utilizar el lavaparabrisas y el lavafaros (p. 188)
- Utilizar la activación automática del limpiaparabrisas trasero al dar marcha atrás (p. 190)
- Calentamiento de las boquillas de lavado del limpiaparabrisas\* (p. 186)
- Utilizar la función de memoria del sensor de lluvia (p. 188)
- Utilizar el limpiacristales y el lavacristales de la luneta trasera (p. 189)
- Escobillas de limpiaparabrisas en posición de servicio (p. 690)
- Cambio de la escobilla del limpiaparabrisas (p. 689)
- Cambiar la escobilla de la luneta trasera (p. 688)
- Utilizar limpiaparabrisas (p. 185)

ESPECIFICACIONES

## Designaciones de tipo

Las etiquetas del vehículo incluyen, entre otros, información sobre número de chasis, designación de tipo, código de color, et.

### Ubicación de las placas

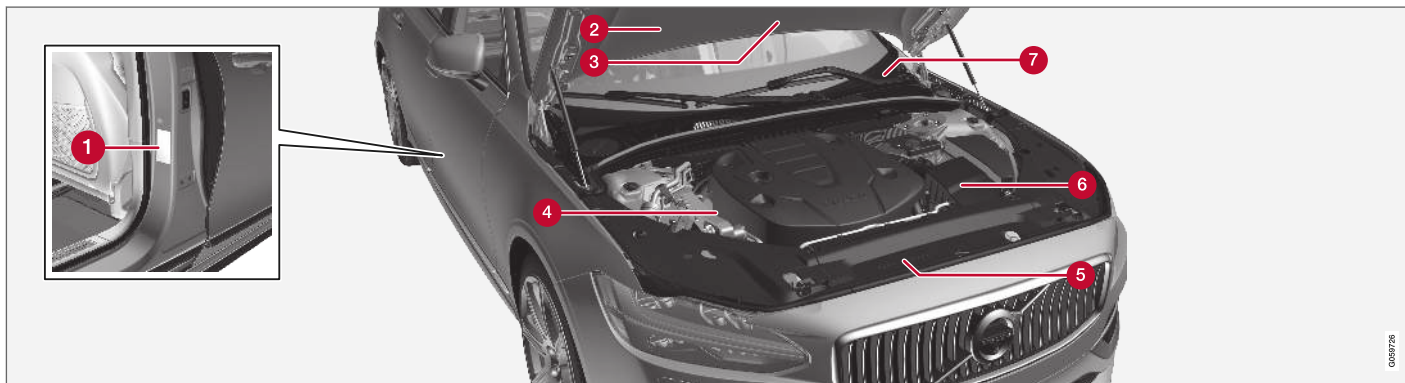

La imagen es esquemática. Los elementos pueden variar según el mercado y el modelo.

En todos los contactos con el concesionario autorizado de Volvo sobre temas referentes al automóvil y cuando haga pedidos de repuestos y accesorios, se facilitará la comunicación si se conoce la designación de tipo del automóvil, el número de chasis y el número de motor.

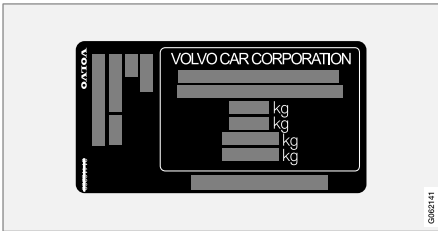

1 Etiqueta de denominación de tipo, número de chasis, pesos máximos permitidos, código de color exterior y número de homologación de tipo. La placa está situada en el montante de la puerta y se ve cuando se abre la puerta trasera derecha.

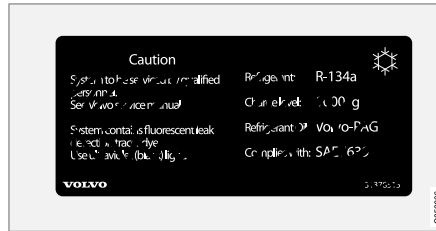

2 Letrero del sistema A/C en vehículos con el fluido refrigerante R134a.

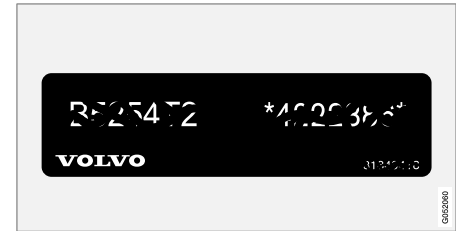

4 Etiqueta de código de motor y número de serie del motor.



2 Letrero del sistema A/C en vehículos con el fluido refrigerante R1234yf.

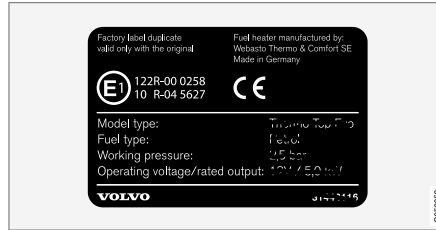

3 Placa de características del calefactor de estacionamiento.



5 Placa de aceite de motor.

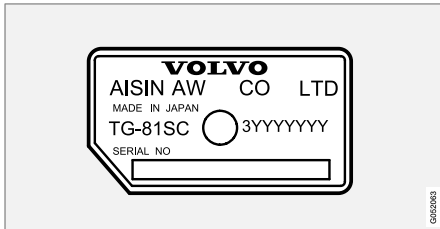

**6** Etiqueta de denominación de tipo y número de serie de la caja de cambios.

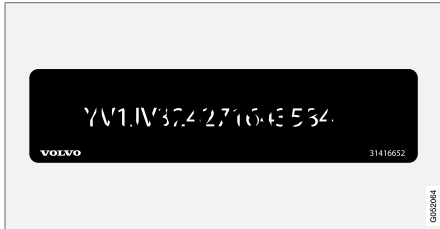

**7** Etiqueta de número de identificación del vehículo - VIN (Vehicle Identification Number).

En el certificado de registro encontrará más información sobre el automóvil.

**i** **NOTA**

Las placas que aparecen en el manual del propietario no son reproducciones exactas de las que están instaladas en el automóvil. Se pretende con ello ofrecer una idea aproximada de su aspecto y ubicación en el vehículo. Encontrará la información que se refiere a su automóvil concreto en la placa correspondiente instalada en el vehículo.

### Información relacionada

- Características del aire acondicionado (p. 707)

## Medidas

En la tabla puede comprobarse la longitud, la altura, etc. del automóvil.

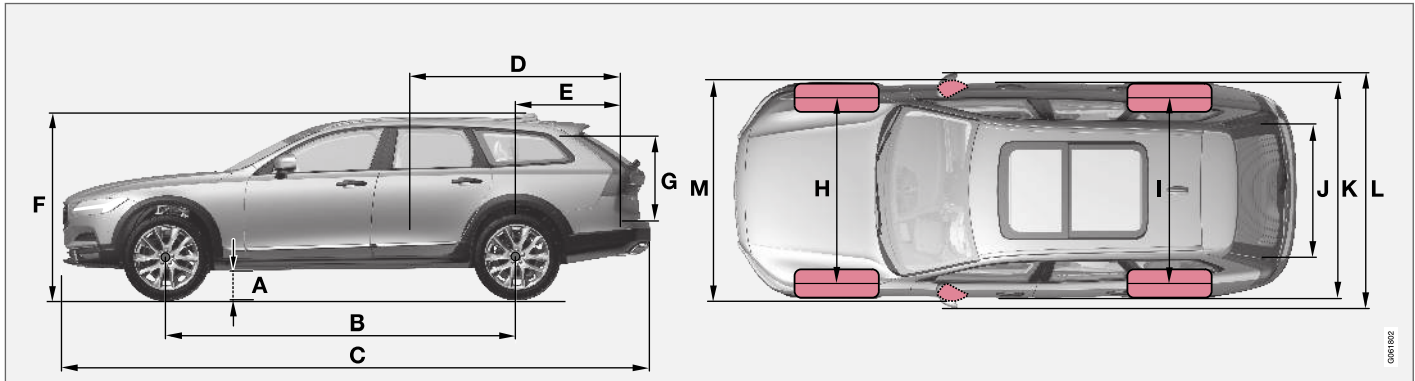

	Medidas	mm	pulgadas
A	Distancia al suelo <sup>A</sup>	198	7,8
B	Distancia entre ejes	2941	115,8
C	Longitud	4939	194,4
D	Longitud de carga, piso, asiento abatido	1988	78,3

	Medidas	mm	pulgadas
E	Longitud de carga, piso	1153	45,4
F	Altura	1543	60,7
G	Altura de carga	704	27,7
H	Vía delantera	1652 <sup>B</sup> 1655 <sup>C</sup>	65,0 <sup>B</sup> 65,2 <sup>C</sup>

	Medidas	mm	pulgadas
I	Vía trasera	1643 <sup>B</sup> 1645 <sup>C</sup>	64,7 <sup>B</sup> 64,8 <sup>C</sup>
J	Anchura de carga, piso	1130	44,5
K	Anchura	1903 (1879 <sup>D</sup> )	74,9 (74,0 <sup>D</sup> )

## ESPECIFICACIONES



	<b>Medidas</b>	<b>mm</b>	<b>pulgadas</b>
L	Anchura incl. retrovisores	2052	80,8
M	Anchura con los retrovisores plegados	1929	75,9

A En tara total + 2 personas. Varía ligeramente dependiendo del tamaño de neumáticos, opciones de chasis, etc.).

B En vehículos con ruedas de 18/19".

C En vehículos con ruedas de 20/21".

D Anchura de la carrocería.

### Información relacionada

- Pesos (p. 699)



## Pesos

El peso total, etc. puede comprobarse en una placa en el automóvil.

El peso en orden de marcha incluye al conductor, el peso del depósito de combustible lleno hasta el 90 % y todos los aceites y líquidos.

El peso de los pasajeros y de accesorios montados y el peso sobre la bola (si el vehículo lleva un remolque) afectan a la capacidad de carga pero no están incluidos en el peso en orden de marcha.

Carga máxima permitida = Peso total - Peso en orden de marcha.

**NOTA**

La tara total registrada se aplica a la versión básica del automóvil, es decir, al vehículo sin equipamiento adicional ni accesorios opcionales. Ello significa que por cada accesorio que se le añada se reducirá la capacidad de carga del automóvil en la medida del peso del accesorio respectivo.

Entre los ejemplos de accesorios opcionales que reducen la capacidad de carga cabe mencionar los diferentes niveles de equipamiento (por ejemplo Kinetic, Momentum, Summum, etc.) y otros accesorios opcionales como el enganche de remolque, los arcos portacargas, el cofre de techo, el equipo de sonido, las luces adicionales, el GPS, el calefactor accionado por combustible, la rejilla de protección, las alfombrillas, el cubreobjetos, los asientos accionados eléctricamente, etc.

El pesaje de su vehículo le ofrece un modo seguro de averiguar la tara total del mismo.

**PRECAUCIÓN**

Las propiedades de conducción del vehículo cambiarán en función de la carga que soporte y de cómo se encuentre distribuida dicha carga.

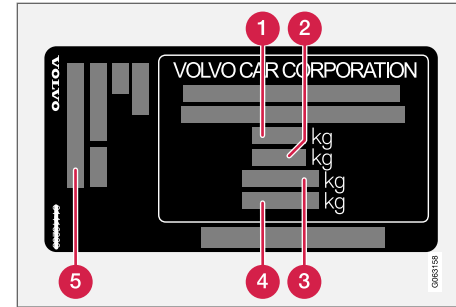

La placa está situada en el montante de la puerta y se ve cuando se abre la puerta trasera derecha.

- 1** Peso total máximo
- 2** Peso máximo (coche + remolque)
- 3** Carga máxima sobre el eje delantero
- 4** Carga máxima sobre el eje trasero
- 5** Nivel de equipamiento

Carga máxima: Véase el certificado de registro.

Carga máxima sobre el techo: 100 kg.

### Información relacionada

- Designaciones de tipo (p. 694)
- Pesos de remolque y carga sobre la bola de remolque (p. 700)

## Pesos de remolque y carga sobre la bola de remolque

Los pesos de remolque y la carga sobre la bola para conducir con remolque pueden comprarse en las tablas.

## Peso máximo de remolque con freno

**i NOTA**

Se recomienda el uso de un amortiguador de vibraciones en el enganche para remolque si el remolque pesa más de 1.800 kg.

Motor	Código de motor <sup>A</sup>	Caja de cambios	Peso máximo de remolque con freno (kg)	Carga máxima sobre la bola (kg)
T5 AWD	B4204T20	Automático	1800 <sup>B</sup> 2400 <sup>C</sup>	130
T5 AWD	B4204T23	Automático	1800 <sup>B</sup> 2400 <sup>C</sup>	130
T5 AWD	B4204T26	Automático	1800 <sup>B</sup> 2400 <sup>C</sup>	130
T6 AWD	B4204T27	Automático	1800 <sup>B</sup> 2500 <sup>C</sup>	130
T6 AWD	B4204T29	Automático	1800 <sup>B</sup> 2500 <sup>C</sup>	130
D4 AWD	D4204T14	Selecc. manual	1800 <sup>B</sup> 2200 <sup>C</sup>	130

Motor	Código de motor <sup>A</sup>	Caja de cambios	Peso máximo de remolque con freno (kg)	Carga máxima sobre la bola (kg)
D4 AWD	D4204T14	Automático	1800 <sup>B</sup> 2400 <sup>C</sup>	130
D5 AWD	D4204T23	Automático	1800 <sup>B</sup> 2500 <sup>C</sup>	130

<sup>A</sup> El código de motor, el número de componente y el número de serie se pueden leer en el motor.

<sup>B</sup> Es válido para vehículos que **no** están equipados con enganche para remolque elevado.

<sup>C</sup> Es válido para vehículos que están equipados con enganche para remolque elevado.

**! IMPORTANTE**

Al conducir con remolque, se permite que el peso total del vehículo (incluyendo la carga sobre la bola) sobrepase un máximo de 100 kg (220 libras), siempre que la velocidad se limite a 100 km/h (62 mph). Deben observarse normas nacionales referentes a la combinación de vehículo, como la velocidad, etc.

**Peso máximo de remolque sin freno**

Peso máximo de remolque sin freno (kg)	Carga máxima sobre la bola (kg)
750	50

**Información relacionada**

- Designaciones de tipo (p. 694)
- Pesos (p. 699)
- Conducir con remolque (p. 511)
- Estabilizador de remolque\* (p. 513)

## Especificaciones del motor

Las especificaciones de motor (potencia, etc.) de cada opción de motor pueden comprobarse en la tabla mostrada más abajo.

<b>i</b> <b>NOTA</b>
Todos los motores no están disponibles en todos los mercados.

Motor	Código de motor <sup>A</sup>	Potencia (kW/rpm)	Potencia (hk/rpm)	Potencia nominal máxima (kW/rpm)	Potencia nominal máxima (hk/rpm)	Par motor (Nm/rpm)	Nº de cilindros
T5 AWD	B4204T20	183/5500	249/5500	-	-	350/1500-4500	4
T5 AWD	B4204T23	187/5500	254/5500	208/5500	282/5500	350/1500-4800	4
T5 AWD	B4204T26	184/5500	250/5500	-	-	350/1800-4800	4
T6 AWD	B4204T27	235/5700	320/5700	-	-	400/2200-5400	4
T6 AWD	B4204T29	228/5700	310/5700	-	-	400/2200-5100	4
D4 AWD	D4204T14	140/4250	190/4250	-	-	400/1750-2500	4
D5 AWD	D4204T23	173/4000	235/4000	-	-	480/1750-2250	4

<sup>A</sup> El código de motor, el número de componente y el número de serie se pueden leer en el motor.

## Información relacionada

- Designaciones de tipo (p. 694)
- Características del aceite de motor (p. 703)
- Características del refrigerante (p. 706)

### Características del aceite de motor

La calidad del aceite de motor y el volumen para cada opción de motor puede comprobarse en la tabla.

Volvo recomienda lo siguiente:



Motor	Código de motor <sup>A</sup>	Calidad del aceite	Volumen, incluido filtro de aceite (litros)
T5 AWD	B4204T20	Castrol Edge Professional V 0W-20 o VCC RBS0-2AE 0W-20	aprox 5,6
T5 AWD	B4204T23		aprox 5,6
T5 AWD	B4204T26		aprox 5,6
T6 AWD	B4204T27		aprox 5,6
T6 AWD	B4204T29		aprox 5,6
D4 AWD	D4204T14	Castrol Edge Professional V 0W-20 o VCC RBS0-2AE 0W-20	aprox 5,2
D5 AWD	D4204T23		aprox 5,2

<sup>A</sup> El código de motor, el número de componente y el número de serie se pueden leer en el motor.

### ◀◀ **Información relacionada**

- Designaciones de tipo (p. 694)
- Condiciones de conducción poco favorables para el aceite de motor (p. 705)
- Comprobar y añadir aceite del motor (p. 646)
- Aceite de motor (p. 645)

## Condiciones de conducción poco favorables para el aceite de motor

Si se circula en condiciones de conducción poco favorables, puede aumentar de manera anormal la temperatura y el consumo de aceite. A continuación ofrecemos algunos ejemplos de condiciones de conducción poco favorables.

Compruebe el nivel del aceite con mayor frecuencia si conduce durante mucho tiempo:

- con caravana o remolque
- en terreno montañoso
- a alta velocidad
- a temperaturas inferiores a -30 °C (-22 °F) o superiores a +40 °C (+104 °F).

Estos ejemplos son válidos también en caso de tramos más cortos a baja temperatura.

Utilice un aceite de motor sintético en condiciones de conducción poco favorables. Esto protegerá más el motor.

Volvo recomienda lo siguiente:



### ! IMPORTANTE

Para cumplir los requisitos de intervalos de revisión del motor, todos los motores se llenan en fábrica con un aceite de motor sintético adaptado especialmente. El aceite se ha seleccionado con gran esmero y teniendo en cuenta la duración, la capacidad de arranque, el consumo de combustible y la carga medioambiental.

Para que se puedan aplicar los intervalos de revisión recomendados, se requiere el uso de un aceite de motor certificado. Utilice solamente la calidad de aceite especificada tanto para añadir como para cambiar aceite, de lo contrario puede alterar la vida útil, la capacidad de arranque, el consumo de combustible y la carga medioambiental del vehículo.

Si no se utiliza aceite de motor de la calidad y la viscosidad prevista, pueden dañarse componentes relacionados con el motor. Volvo Car Corporation no asume responsabilidad de garantía de este tipo de daños.

Volvo recomienda realizar el cambio de aceite en un taller autorizado Volvo.

### Información relacionada

- Características del aceite de motor (p. 703)
- Aceite de motor (p. 645)

### Características del refrigerante

**Calidad especificada:** Refrigerante recomendado por Volvo mezclado con un 50% de agua<sup>1</sup>, véase el envase. En caso de duda, consulte con un concesionario Volvo.

No mezcle distintos tipos de glicol a fin de evitar posibles daños para la salud.

### Información relacionada

- Llenar con refrigerante (p. 647)

### Características de aceite de la transmisión

En condiciones de conducción normales no se necesitará cambiar el aceite de la transmisión durante toda vida útil del automóvil. Sin embargo, ello sí podrá requerirse bajo condiciones desfavorables de conducción.

#### Caja de cambios manual

<b>Aceite de la transmisión previsto:</b>	BOT 350M3
---	-----------

#### Caja de cambios automática

<b>Aceite de la transmisión previsto:</b>	AW1
---	-----

### Características de líquido de freno

El líquido de frenos es el fluido del sistema hidráulico que se utiliza para transmitir presión del pedal de frenos a través de un cilindro de frenos principal a uno o varios cilindros secundarios que actúan sobre un freno mecánico.

**Calidad especificada:** Volvo Original Dot 4 clase 6 o equivalente.

#### **NOTA**

Se recomienda confiar el cambio o el llenado del líquido de frenos a un taller Volvo autorizado.

### Información relacionada

- Visión de conjunto del compartimento del motor (p. 644)

<sup>1</sup> La calidad de agua debe cumplir con la norma STD 1285,1.



## Depósito de combustible - volumen

La capacidad de repostaje del depósito de combustible puede consultarse en la tabla siguiente.

	Todos los modelos
Litros (aprox.)	60
Galones EE.UU. (aprox.)	15,9

### Información relacionada

- Llenar con combustible (p. 493)

## Capacidad del depósito de AdBlue®<sup>2</sup>

La capacidad de repostaje del depósito del aditivo AdBlue es aproximadamente de 11,5 litros.

### Información relacionada

- Comprobar y añadir AdBlue® (p. 501)

## Características del aire acondicionado

El climatizador del vehículo utiliza un refrigerante sin freón: R1234yf o R134a (en función del mercado). Encontrará información sobre el refrigerante que emplea el climatizador del vehículo en una etiqueta situada en el interior del capó.

Las calidades y volúmenes previstos de líquidos y lubricantes del equipo de aire acondicionado pueden comprobarse en la tabla ofrecida a continuación.

### Letrero de A/C

#### Letrero de R134a

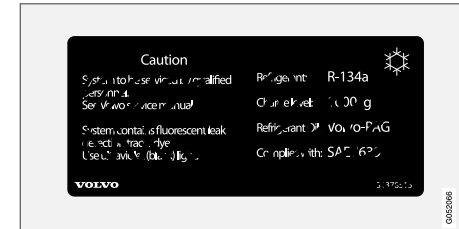

<sup>2</sup> Marca registrada propiedad de Verband der Automobilindustrie e.V. (VDA)

◀ Letrero de R1234yf



**Aclaración del símbolo R1234yf**

Símbolo	Significado
	Cuidado
	Sistema de aire acondicionado móvil (MAC)
	Tipo de lubricante

Símbolo	Significado
	Para realizar el servicio del sistema de aire acondicionado móvil (MAC) se requiere un técnico certificado y cualificado.
	Fluido refrigerante inflamable

**Fluido refrigerante**

**Automóviles con fluido refrigerante R134a**

Peso	Calidad especificada
700 g (1,54 lbs)	R134a

**⚠ PRECAUCIÓN**

El equipo de aire acondicionado integra refrigerante R134a presurizado. El servicio y reparación del sistema sólo podrá realizarlo un taller autorizado.

**Automóviles con fluido refrigerante R1234yf**

Peso	Calidad especificada
650 g	R1234yf

**⚠ PRECAUCIÓN**

El equipo de aire acondicionado está provisto de fluido refrigerante R1234yf bajo presión. Según SAE J2845 (Technician Training for Safe Service and Containment of Refrigerants Used in Mobile A/C System), la revisión y reparación del sistema del fluido refrigerante deberá ser realizada por técnicos debidamente preparados y certificados para garantizar la seguridad del sistema.

**Aceite de compresor**

Volumen	Calidad especificada
60 ml (2,03 fl. oz.)	PAG SP-A2

**Evaporador**

**ⓘ IMPORTANTE**

No está permitido reparar el evaporador del sistema de aire acondicionado ni cambiarlo por un evaporador usado. El evaporador nuevo debe estar certificado e identificado según SAE J2842.

**Información relacionada**



- Revisión del climatizador (p. 643)

### Consumo de combustible y emisiones de CO2







El consumo de combustible de un vehículo se mide en litros por 100 km y las emisiones de CO2 en gramos de CO2 por km.

#### Aclaración

CO <sub>2</sub>	gramos de CO <sub>2</sub> /km
	litros/100 km

	conducción urbana
	conducción en carretera
	conducción mixta
man	caja de cambios manual
aut	caja de cambios automática

 <b>NOTA</b>
Si faltan los datos de consumo y emisiones, estos se ofrecen en un suplemento adjunto.

							
		CO <sub>2</sub>		CO <sub>2</sub>		CO <sub>2</sub>	
T5 AWD (B4204T26)	aut	211	9,2	142	6,2	167	7,3
T6 AWD (B4204T29)	aut	225	9,9	149	6,6	177	7,8
D4 AWD (D4204T14)	man	159	6,1	120	4,6	134	5,1
D4 AWD (D4204T14)	aut	162	6,2	124	4,7	138	5,2
D5 AWD (D4204T23)	aut	159	6,1	128	4,9	139	5,3

Los valores de consumo de combustible y emisiones presentados en la tabla anterior se basan

en ciclos de conducción específicos de la UE (ver más abajo), los cuales se aplican con una tara

total de versión básica y sin equipamiento adicional. El peso del automóvil puede incrementarse



## ESPECIFICACIONES

- ◀ según el equipamiento. Ello, al igual que el nivel de carga del automóvil, aumentará el consumo de combustible y las emisiones de dióxido de carbono.

Existen varios motivos que explican el incremento del consumo de combustible respecto a los valores de la tabla. Ejemplo de ello:

- Si el vehículo se equipa con accesorios adicionales que afectan a su peso.
- Patrón de manejo del conductor.
- Si el cliente opta por ruedas distintas a las instaladas de fábrica en la versión básica del modelo puede incrementarse la resistencia al rodamiento.
- Las altas velocidades aumentan la resistencia aerodinámica.
- Calidad de combustible, condiciones viales y de tráfico, climatología y estado del automóvil.

Una combinación de los ejemplos aquí referidos puede resultar en un consumo notablemente superior.

Puede producirse una considerable diferencia en el consumo de combustible respecto a los ciclos de conducción de la EU (ver más abajo) usados en la certificación del vehículo y sobre los que se basan las cifras de consumo de la tabla. Para información adicional, consúltense los ordenamientos referidos.

<b>i</b> <b>NOTA</b>
Las condiciones meteorológicas extremas y la conducción con remolque o a una elevada altura sobre el nivel mar, en combinación con la calidad del combustible, son factores que incrementan drásticamente el consumo de combustible.

### Ciclos de conducción de la UE

Las cifras oficiales de consumo de combustible se basan en dos ciclos de conducción normalizados en un entorno de laboratorio ("ciclos de conducción de la UE") con arreglo a EU Regulation no 692/2008, 715/2007 (Euro 5 / Euro 6), 2017/1151 y 2017/1153. Estos ciclos de conducción se emplean también en el control de calidad, por lo que se someten a unas altas exigencias en lo que respecta a la repetibilidad de los ensayos. En consecuencia, estas se realizan bajo un estricto control y únicamente con las funciones básicas del automóvil (por ejemplo, se desactiva el aire acondicionado, la radio, etc.). Como consecuencia de ello, los resultados de las cifras oficiales no son siempre representativos de lo que el cliente puede apreciar en un uso real.

Estos ordenamientos abarcan los ciclos "Conducción urbana" y "Conducción en carretera".

- **Conducción urbana:** La medición se inicia con el arranque en frío del motor. La conducción es simulada.
- **Conducción en carretera:** El automóvil se acelera y frena a una velocidad de entre 0-120 km/h (0-75 mph). La conducción es simulada.

El valor oficial de conducción mixta mostrado en la tabla es, según marca la normativa, una combinación de los resultados de los ciclos "Conducción urbana" y "Conducción en carretera".

Para la obtención de las emisiones de dióxido de carbono (CO<sub>2</sub>) durante los dos ciclos de conducción se recogen los gases de escape. Posteriormente, estos se analizan para ofrecer el valor de emisiones de CO<sub>2</sub>.

### Información relacionada

- Designaciones de tipo (p. 694)
- Pesos (p. 699)
- Conducción económica (p. 490)

## Dimensiones homologadas de ruedas y neumáticos

En algunos países, la documentación del vehículo no indica las dimensiones homologadas.

En la siguiente tabla se indican todas las combinaciones de llantas y neumáticos homologadas.

✓ = Aprobado

Motor	man/ aut	235/55R18 7,5x18x50,5	235/50R19 7,5x19x50,5	245/45R20 8x20x49,5	245/40R21 8x21x49,5
T5 AWD (B4204T20)	aut	✓	✓	✓	✓
T5 AWD (B4204T23)	aut	✓	✓	✓	✓
T5 AWD (B4204T26)	aut	✓	✓	✓	✓
T6 AWD (B4204T27)	aut	✓	✓	✓	✓
T6 AWD (B4204T29)	aut	✓	✓	✓	✓
D4 AWD (D4204T14)	man	✓	✓	✓	✓
D4 AWD (D4204T14)	aut	✓	✓	✓	✓
D5 AWD (D4204T23)	aut	✓	✓	✓	✓

## Información relacionada

- Índice de carga permitido más bajo y código de velocidad para neumáticos (p. 712)
- Designaciones de tipo (p. 694)
- Denominación de dimensión del neumático (p. 586)
- Denominación de dimensión de la llanta (p. 587)

## Índice de carga permitido más bajo y código de velocidad para neumáticos

En la siguiente tabla se muestran los valores mínimos permitidos de índice de carga (LI) y símbolo de velocidad (SS).

Motor		man/ aut	Índice de carga mínimo permitido (LI) <sup>A</sup>	Símbolo de velocidad mínimo permitido (SS) <sup>B</sup>
T5 AWD	B4204T20	aut	96	V
T5 AWD	B4204T23	aut	96	V
T5 AWD	B4204T26	aut	96	V
T6 AWD	B4204T27	aut	96	V
T6 AWD	B4204T29	aut	96	V
D4 AWD	D4204T14	man	96	V
D4 AWD	D4204T14	aut	96	V
D5 AWD	D4204T23	aut	96	V

<sup>A</sup> El índice de carga de los neumáticos debe ser como mínimo igual o superior al que se indica en la tabla.

<sup>B</sup> El símbolo de velocidad de los neumáticos debe ser como mínimo igual o superior al que se indica en la tabla.

### Información relacionada

- Dimensiones homologadas de ruedas y neumáticos (p. 711)
- Presiones de neumáticos permitidas (p. 713)
- Designaciones de tipo (p. 694)
- Denominación de dimensión del neumático (p. 586)
- Denominación de dimensión de la llanta (p. 587)

## Presiones de neumáticos permitidas

Las presiones de neumáticos aprobadas para cada opción de motor pueden comprobarse en la tabla.

<b>i</b> <b>NOTA</b>
Todos los motores, neumáticos y combinaciones no están disponibles en todos los mercados.

Motor	Dimensión del neumático	Velocidad	Carga, 1-3 personas		Carga máxima		Presión ECO <sup>A</sup>
			Delante (kPa) <sup>B</sup>	Detrás (kPa)	Delante (kPa)	Detrás (kPa)	Delante/detrás (kPa)
Todos los motores	235/55 R18	0-160 km/h (0-100 mph)	240	240	260	260	260
	235/50 R19						
	245/45 R20	160+ km/h (100+ mph)	250	250	280	280	-
	245/40 R21						
Temporary Spare Tyre		máx 80 km/h (máx. 50 mph)	420	420	420	420	-

A Conducción económica.

B En algunos países se utiliza la unidad bar junto con la unidad pascal del Sistema Internacional de Unidades (SI): 1 bar = 100 kPa.

## Información relacionada

- Designaciones de tipo (p. 694)
- Comprobar la presión de los neumáticos (p. 588)
- Dimensiones homologadas de ruedas y neumáticos (p. 711)





# ÍNDICE ALFABÉTICO

# ÍNDICE ALFABÉTICO

## 1, 2, 3 ...

4WD 474

## A

### ABS

frenos antibloqueo 458

AC (Aire acondicionado) 240

ACC - Control de velocidad constante adaptativo 326, 329, 330, 332, 333, 334, 336, 337, 338, 339, 340, 342

Accesorios y equipos opcionales 41  
instalación 41

Aceite, véase también Aceite de motor 703, 705

Aceite de la transmisión calidad 706

Aceite de motor 645, 705  
calidad y volumen 703  
condiciones de conducción poco favorables 705  
filtro 645  
Llenado 646

Actualizaciones a distancia 635

actualizaciones del sistema 635

Actualizaciones de software 39

Adaptación de las características de conducción 302, 474

AdBlue 499

capacidad del depósito 707

Llenado 501

Símbolos y mensajes 503

uso 500

### Advertencia acústica

Freno de estacionamiento 463

Airbag 55

Conexión y desconexión 58

lado del acompañante 56, 58

lado del conductor 55

Airbag lateral 60

Aire acondicionado 240

Aire acondicionado, fluido volumen y calidad 707

Ajuste del volante 208

Ajustes 139

Categorías 140

contextual 137

menú de ajustes 139

Reponer 138

Ajustes del sonido 528, 561

Mensaje 561

reproducir medios 540, 541

Teléfono 562

alarma 295

desconexión 296

nivel de alarma reducido 298

sensores de movimiento e inclinación 296

Alerta de distancia 322, 323, 324

Limitaciones 325

All Wheel Drive (tracción integral) 474

### Alumbrado

luces diurnas 159

Alumbrado, cambio de bombillas 649

intermitente delantero 654

Luces de cruce 652

luces diurnas y/o luces de posición

delanteras 653

Luces largas 652

luz antiniebla trasera 656

Luz de marcha atrás 655

soltar la cubierta de plástico 650

Amortiguador 508

Android Auto 552, 553, 554

Anilla de remolque 517

Anillas de sujeción de la carga compartimento de carga 624

Antena emplazamiento 283

Antiderrape 304

## ÍNDICE ALFABÉTICO

Aparcamiento		Asiento delantero		protección contra lesiones por latigazo	
en pendiente	463	calefacción eléctrica	226, 227	cervical	47
Aparcamiento asistido	424, 425, 426,	Climatización	224	Ventilación	229
Funcionamiento	427, 428, 429	Temperatura	238	Asiento trasero	
Aparcamiento asistido activo	441, 442,	Ventilación	229	abatir respaldo	204
Funcionamiento	443, 446, 448, 449	Ventilador	236	calefacción eléctrica	227
Limitaciones	448,	Asiento delantero manual	194	Climatización	224
Símbolos y mensajes	449	Asiento delantero regulado eléctrica-		reposacabezas	206
utilización	443, 446	mente	195	Temperatura	238
Aparcamiento en línea asistido -		Ajustar asiento delantero	195	Ventilador	237
PAP	441, 442, 443, 446, 448, 449	Apoyo lateral	201	Asistencia de arranque en pendiente	465
Apertura		Apoyo lumbar	202	Hill Start Assist (HSA)	465
Ajustes	259	función de memoria	196, 197	Asistencia de dirección en caso de riesgo	
con llave extraíble	268	mando multifunciones	198, 199, 200,	de colisión	414, 415, 416, 417, 418, 419,
Aplicaciones	530	201,	202		420, 421, 422, 423
Apple CarPlay	548, 549, 551	masaje	198, 199, 200	Asistencia de dirección en riesgo de coli-	
Arcos portacargas	623	regular el asiento del acompañante		sión con tráfico en sentido contrario	418, 419
Arrancar motor	452	desde el asiento del conductor	203	Asistencia de dirección en riesgo de coli-	
después de la colisión	62	Asiento infantil integrado	76	sión por alcance trasero	420, 421, 422
Arranque con pinzas	506	abatimiento	78	Asistencia en riesgo de colisión	414, 415,
Arranque el automóvil	452	elevación	77		416, 417, 418, 419, 420, 421, 422, 423
Asiento, véase Asientos	194	Asiento regulado eléctricamente	195	Asistente de adelantamiento	336, 337,
		Asientos			354, 355
		asiento delantero manual	194	Asistente de permanencia en carril - Lane	
		asiento delantero regulado eléctrica-		Keeping Aid (LKA)	407, 409, 410, 411, 413
		mente	195	Auto hold	464
		calefacción eléctrica	226, 227		
		función de memoria asiento delan-			
		tero	196, 197		

Automóvil conectado a Internet	
actualizaciones del sistema	635
enviar información sobre el vehículo	638
reservar hora para revisión y reparación	637
Aviso de colisión	375, 388
detección de peatones	380
sensor de radar	360
AWD, tracción integral	474
Ayuda de freno	
después de la colisión	466
Ayuda en pendientes	488
activar con el botón de función	489

**B**

Baja tensión de la batería	
Batería de arranque	506
Banda de rodadura	588
Barrido intermitente	186
Batería de apoyo	661
Batería de arranque	506, 658
sobrecarga	506
Batería llave baja	261
BLIS	389, 390, 391, 392

Bloqueo de puertas	298
desconexión	299
Bloqueo volante	208
Bluetooth	
Ajustes	563
conectar	546
conectar vehículo a Internet	565
Teléfono	554
Bocina	207
Bolsa de aire, véase Airbag	55
bombillas, especificaciones	657
Boquillas de lavado con calefacción	186
Botiquín de primeros auxilios	631
Brújula	523, 524
calibrado	524
<b>C</b>	
Cadena cinemática	
Caja de cambios	466
Caja de cambios	466
automático	468
manual	467
Caja de cambios automática	468
aceite	706
reducir de marcha	472
remolque	511

caja de cambios manual	467
aceite	706
Caja de fusibles	663
Calefacción eléctrica	
Asientos	226, 227
Lunas	233, 235
volante	229, 230
Calefactor	249
calefactor auxiliar	251
Calefactor de estacionamiento	250
Calefactor auxiliar	251
Calefactor auxiliar (Calefactor auxiliar)	251
Calefactor de compartimento (Calefactor de estacionamiento)	250
Calefactor de estacionamiento	250
Calidad de aire	215, 216
alergia y asma	216
Filtro de habitáculo	217
calzada resbaladiza	492
Calzada resbaladiza	491, 492
Cámara de aparcamiento	430, 431, 433, 435, 436, 438, 439
Cámara de ayuda al aparcamiento	
Ajustes	436
Cámara de control de velocidad	403
Cámara trasera	430, 431, 433, 435, 436, 438, 439

## ÍNDICE ALFABÉTICO

Cambio de propietario	138	City Safety en inhabilitación de maniobra de evasión	383	Colisión	46, 50, 55, 62
Cambio de rueda	597	City Safety en tráfico de cruce	382, 383	Colocación de la carga	
Capó, apertura	642	City Safety™	375, 376, 378, 380, 384, 387	anillas de sujeción de la carga	624
Carga máxima sobre el techo	699	Clean Zone	215	carga de gran longitud	622
Carga sobre el texto, peso máximo	699	Clean Zone Interior Package	216	generalidades	622
Carretera inundada	492	Climatización	212	Combustible	494, 495, 497
Catalizador		Aparcamiento	241	consumo de combustible	709
servicio de grúa	517	control de ventilación	236, 237	identificador	495, 497
Choque, véase Colisión	46	control por voz	214	Compartición de datos	570
Cierre		regulación automática	230	Compartimento de carga	621
apertura	257	regulación de la temperatura	238, 239	enchufe	616, 618
cierre	257	sensores	213	iluminación	170
Cierre automático	257, 281, 288	temperatura experimentada	213	puntos de fijación	624
cierre centralizado	284	zonas	212	red de protección	629
Cierre privado	293	Climatización automática	230	Compartimento del motor	
Conexión y desconexión	294	Climatización de aparcamiento	241	Aceite de motor	645
Cierre y apertura		Símbolos y mensajes	248	refrigerante	647
portón trasero	259, 282	Climatización ECO	477	vista general	644
Cinturón de seguridad	50	Climatizador	212, 224	Compartimento para esquís	625
embarazo	47	reparación	643	Compartimentos	614
ponerse y quitarse	50	Cobertura		Consola del túnel	615
pretensor del cinturón de seguridad	52	compartimento de carga	626	Guantera	620
Testigo del cinturón de seguridad	53	Código cromático, pintura	688	Visera	621
Cinturón de seguridad, véase cinturón de seguridad	50	Código de color, pintura	688	Concentración de etanol	
Circulación por agua	492	código PIN	567	un máximo del 10 por ciento en volumen	495
		Códigos de colores	688	Condensaciones en faros	681, 682, 683, 684

Condiciones		Control de descenso de pendientes	488, 489	Cuadro de instrumentos	84
servicios	40	Control de estabilidad y tracción		Ajustes	88
usuario	570	uso	305, 306	Cubreobjetos	625, 626
Conducción		Control del freno del motor	304	Cuentakilómetros parciales	89
con remolque	511	Control del nivel de aceite del motor	646	Cuidado del coche	680, 681, 682, 683,
sistema de refrigeración	505	Control de nivel	485	684, 685	
Conducción a baja velocidad	487	Ajustes	487	Tapicería de cuero	678
activar con el botón de función	488	Control de velocidad constante	316, 317	CZIP (Clean Zone Interior Package)	216
Conducción económica	477, 490	desconectar	321		
Conducción en invierno	491	desconexión temporal	319, 320		
Conducir con remolque		gestionar la velocidad	317, 318		
carga sobre la bola	700	Control dinámico de estabilidad y trac-			
peso de remolque	700	ción	304, 307		
Conectar el automóvil a Internet		Control por voz	149		
con dispositivo móvil (Bluetooth)	565	Ajustes	153	Datos personales (Política de privacidad)	40
con el módem del vehículo	566	Climatización	214	Denominación de tipo	694
conexión a Internet defectuosa o inte-		radio y medios	152	Depósito de combustible	
rrumpida	568	Teléfono	151	volumen	707
con un dispositivo móvil (WiFi)	565	Corner Traction Control	304	Desconectar el motor	453
Conectar teléfono	555	Cortina inflable	61	desconexión del dispositivo antiarranque	
Consola del túnel	615	Cortinilla		por alcoholemia	457
Contrato de licencia	99, 573	Protección antipinzamiento	174	Desconexión del inhibidor del selector de	
Control de Alerta del Conductor		Puerta trasera	177	marchas	471
utilización	406	techo panorámico	181, 185	Desconexión del motor	453
Control de climatización	224	Cristal laminado	174	Desempañado	232
Asiento trasero	224	Cross Traffic Alert – CTA	394, 395, 396, 397	Detección de ciclistas	380
pantalla central	224	CTA – Cross Traffic Alert	394, 395, 396, 397	Detección de túnel	160
				Diagnóstico del sensor de cámara	372

## D

## ÍNDICE ALFABÉTICO

Diesel	497	<b>E</b>	Estabilizador	
Diésel			remolque	513
parada por agotamiento de combustible	498	Economía de conducción	Estabilizador del remolque	513
Dimensión de neumáticos	586, 597	Efecto	Estadísticas de ruta	92
Dimensiones	697	Elevalunas	Estado del vehículo	636
Disco duro		Protección antipinzamiento	Presión neum.	594
espacio	572	Elevalunas eléctricos	etiquetas	
Dispositivo antiarranque por alcoholemia	456, 457	Elevar el automóvil	ubicación de	694
Distancia recorrida	89	Emisiones de CO <sub>2</sub>		
Distribución del aire	218	Emisiones de dióxido de carbono	<b>F</b>	
cambiar	218	Encender/ Apagar	Favoritos de radio	535
desempeñado	232	Conducción	Filtro de carbonilla	498
recirculación	231	desconectar	Filtro de habitáculo	217
tabla de opciones	221	Limitaciones	Filtro de partículas de gasolina	496
toberas de ventilación	218, 219	Encerado	Filtro de partículas diésel	498
DivX®	545	Enchufe	Fluido refrigerante	643
Drive-E		utilizar	sistema de climatización	707
Filosofía de medio ambiente	32	Enganche para remolque	Four-C	485
Driver Alert Control	405	Especificaciones	Freno automático	464
Duración luz aproxímac.	168	plegable y desplegable	activar y desactivar	465
Duración luz seguridad	168	Equipo de emergencia	después de la colisión	466
		Botiquín	Freno de estacionamiento	461
		triángulo de emergencia	activar y desactivar	461
		Escobillas limpiaparabrisas	baja tensión de la batería	463
		cambio	conexión automática	463
		Posición de servicio		
		Especificaciones del motor		

Freno de estacionamiento eléctrico	461
Freno de mano	461
Freno de servicio	458
Freno motor, automático	488
Frenos	458
automático cuando el vehículo está parado	464
en calzadas con sal	460
en calzadas húmedas	460
Frenado asistido, BAS	459
freno de mano	461
Frenos antibloqueo, ABS	458
Luces de freno	166
luces de freno de emergencia	167
mantenimiento	460
sistema de frenos	458
FSC, certificado medioambiental	27
Fuerza del volante, dirección de relación variable	302
Función antideslizante	304
Función de apertura global	255, 284
Función de memoria del sensor de lluvia	188
Funciones de frenado	458
Funciones del vehículo en la pantalla central	125

Fusibles	
bajo la guantera	668
cambio	664
en el compartimento de carga	671
en el compartimento del motor	665
generalidades	663

## G

Ganchos de carga	623
gasolina	495
Gato	597
Gracernote®	543
GSI - Indicador de cambio de marcha	473
Guantera	620

## H

HDC	488
Herramienta	597
Herramienta de elevación	597
HomeLink®	520
programar	520
utilizar	522

Homologación	
sistema de mando a distancia	271
sistema de radar	366

## I

IAQS (Interior Air Quality System)	216
IC (Inflatable Curtain)	61
ID, Volvo	30
Idioma	135
Iluminación	
Ajuste de la altura de las luces	158
Ajustes	157
bombillas, especificaciones	657
en el habitáculo	168, 171
faro antiniebla	164
iluminación automática, habitáculo	169
Iluminación de la pantalla	171
Iluminación de los instrumentos	171
Iluminación de los mandos	171
Intermitente	163
Luces de cruce	160
luces de curvas activas	164
Luces de emergencia	167
Luces de freno	166
Luces largas	161
luz antiniebla trasera	165
luz de aproximación	168

## ÍNDICE ALFABÉTICO

Luz de curva	165	Información sobre señales de tráfico	398,	ITPMS - Indirect Tyre Pressure Monitoring System	591
Luz de freno de emergencia	167	Limitaciones	399, 401		
Luz larga automática	161	utilización	404		
Luz posición	159		399, 402, 403		
luz seguridad	168	Informática			
Mandos	156, 168, 171	grabación	39		
posiciones de las luces	651	transmisión entre el vehículo y el taller	634		
Iluminación de la pantalla	171	Infotainment (Sistema audiovisual)	528		
Iluminación del habitáculo	168, 171	Inhibidor del selector de marchas	471		
automatismo	169	desconectar	471		
Iluminación de los instrumentos	171	Inmovilizador	270		
Iluminación de los mandos	171	Inmovilizador electrónico	270		
Indicación de cierre	254	Inmovilizador controlado a distancia	270		
ajuste	255	Inmovilizador electrónico	270		
Indicador de cambio de marcha	473	Instrumentos y mandos	80, 81		
Indicador de combustible	89	IntelliSafe			
Indicador de desgaste	588	Apoyo del conductor	35		
Indicador de temperatura ambiente	94	Interior Air Quality System	216		
Indicadores		Interior del habitáculo	614		
indicador de combustible	89	Consola del túnel	615		
Índice de carga	586	enchufe	616		
Inflar neumáticos	611	Guantera	620		
Inflatable Curtain	61	Visera	621		
Información de tráfico	536	Intermitente	163		
Información para el propietario	18	Intermitentes	163		
		Internet, ver vehículo conectado a Internet	563		
		iPod®, conexión	546		
				<b>K</b>	
				Key tag	255
				Kit de reparación de neumáticos	607
				Kit de reparación provisional de neumáticos	
				ejecución, comprobación posterior	607
				emplazamiento	606
				Inflar neumáticos	611
				líquido sellador	606
				vista general	606
				<b>L</b>	
				Lámparas	
				cambiar	649
				emplazamiento	651
				Especificaciones	657
				remolque	514
				Lane Keeping Aid (LKA) - Asistente de permanencia en carril	407, 409, 410, 411, 413
				Lavacristales	
				Faros	188
				líquido lavaparabrisas, llenado	691



luneta trasera	189, 190	lavadero de vehículos	680, 681, 682,	Luces de advertencia	
Parabrisas	188	683,	684,	advertencia	98
Lavadero de vehículos	680, 681, 682,	llantas	685	Airbags SRS	98
	683, 684, 685	pantalla central	675	avería en el sistema de frenos	98
Lavado a alta presión	683	tapicería	675, 677, 678, 679	Baja presión de aceite	98
Lavado automático del automóvil	682	Tapicería textil	675, 677, 678	el alternador no carga	98
Lavado manual	681	túnel de lavado	682	freno de estacionamiento aplicado	98
lavaparabrisas	188	Limpieza de las llantas	685	la batería de arranque no carga	98
letreros		Líneas auxiliares de cámara de aparca-		Testigo del cinturón de seguridad	98
ubicación de	694	miento asistido	433	Luces de cruce	160
Limitaciones de Driver Alert Control	407	Líquido de frenos		Luces de curvas activas	164
Limitaciones de la cámara de aparcamiento		calidad	706	Luces de emergencia	167
asistido	436	Líquido de lavado	691	Luces de freno	166
Limitador de velocidad	308, 311, 312,	Líquidos, capacidades	691, 707	Luces de los faros	
	313, 316	Líquido sellador	606	regulación de altura	158
desconexión	312	Líquidos y aceites	706, 707	Luces diurnas	159
desconexión temporal	310	Llanta, dimensiones	587	Luces largas	161
puesta en marcha	309, 310	Llantas		Lunas y cristales	174
limitador de velocidad automático	313,	limpieza	685	Luneta trasera	
	314, 315, 316	Llave	255	calefacción eléctrica	235
Limp home	466	Localización de averías		Escobillas	189, 190
Limpiaparabrisas	185	Programador de velocidad adaptativo	340	Lavacrystales	189, 190
sensor de lluvia	187, 188	Luces antiniebla		Luz ambiental	170, 171
Limpiar la escobilla de limpiaparabrisas	684	Delante	164	Luz de curva	165
Limpieza	677, 679	traseras	165	Luz de freno de emergencia	167
cinturones de seguridad	677			Luz larga automática	161
				Luz posición	159

## ÍNDICE ALFABÉTICO

### M

Manchas	675, 677, 678, 679
Mando a distancia	255
Autonomía	260
cambio de pilas	261
llave extraíble	266
pérdida	264
vincular a perfil de conductor	143
Mando a distancia HomeLink® programable	520
Mando de las luces	156, 171
Mantener una temperatura agradable activación/desconexión	246
Mantenimiento tratamiento anticorrosión	686
Manual del propietario	24
en el móvil	23
en la pantalla central	19, 21
Identificación ecológica	27
Marca VOL	584
Medida	697
Enganche para remolque	508
Medio ambiente	32
Mensajes de avería en BLIS	393

Mensajes de error	
Programador de velocidad adaptativo	342
véase Mensajes y símbolos	342, 359
Mensajes en BLIS	393
Mensajes en las pantallas	107, 144
guardados	110, 145
manejar	108, 145
Mensajes y símbolos	
Aviso de colisión con freno automá- tico	387
Programador de velocidad adaptativo	342
Módem de vehículo	
Ajustes	567
conectar vehículo a Internet	566
Modo de ahorro de corriente	506
Modo de conducción	474
cambiar	476
Modo de conducción individual	474
Modo de seguridad	62
activación/traslado	62
Modo ECO	477
activar con el botón de función	479
Motor	
arrancar	452
desconectar	453
recalentamiento	505
Start/Stop	480

### N

Neumáticos	584
almacenamiento	584
control de la presión de los neumáti- cos	591
desmontaje	599
dimensiones	711
Especificaciones	711, 712, 713
indicador de desgaste	588
montaje	601
neumáticos de invierno	604
profundidad de dibujo	604
Pulse	713
reparación de neumáticos	606
rotación	585
Sentido de rotación	587
tabla de presión de neumáticos	713
Neumáticos de invierno	604
Nivel de aceite bajo	646
Nivel de fuerza de dirección, véase fuerza del volante	302
Número de identificación	43
número de octano	495

**O**

Opcional/accesorio	24
Ordenador de a bordo	89, 91

**P**

PACOS (Passenger Airbag Cut Off Switch)	58
Paleta del volante	207
Paletas del volante	469
Pantalla central	
Ajustes	136, 137
apagar y modificar volumen	135
control de climatización	224
limpieza	675
Mensajes	144, 145
modificar apariencia	134
símbolos en la barra de estado	127
teclado	129
uso	115, 118, 122, 127
vista de funciones	125
vista general	112
vistas	118
Pantalla de información	84, 88
Pantalla del conductor	
Mensajes	107
menú de aplicación	105, 106

Pantalla de visualización frontal	146
activar y desactivar	148
Ajustes	148
cambio de parabrisas	644
limpieza	676
PAP - Aparcamiento asistido activo	441, 442, 443, 446, 448, 449
Parabrisas	
calefacción eléctrica	233
imagen proyectada	146, 148
Parada automática del motor	
parada automática	480
Parada del motor por agotamiento de com- bustible	
diésel	498
Passenger Airbag Cut Off Switch	58
Pedestrian Protection System	49
Perfil del conductor	141
editar	142, 143
seleccionar	142
Peso de remolque y carga sobre la bola	700
Peso en orden de marcha	699
Pesos	
peso en orden de marcha	699
Peso total	699
Picaduras de gravilla y arañazos	686, 687, 688

Pieza de vehículo desconocida	299
Pila	
Apoyo	661
Arranque	658
arranque con pinzas	506
mantenimiento	658
Símbolos de advertencia	662
Símbolos de batería	662
Pilot Assist	344, 348, 349, 350, 351, 352, 354, 355, 356, 357, 359
adelantar	354, 355
Pinchazo	606
Pintura	
código de color	688
daños de pintura y retoques	686, 687, 688
Placa de presión de neumáticos	590
Política de privacidad	40
Portabicicletas	
montado en el enganche para remol- que	515
Portón trasero	
apertura/cierre con movimiento del pie	292
cierre y apertura	259, 282
desactivar el cierre desde dentro	286
eléctrico	288
Portón trasero eléctrico	288
Posición de encendido	454, 455



reproductor de CD	544
Reproductor de medios control por voz	539, 540, 541, 152
formatos de archivo compatibles	570, 571
Rescate	519
Reservar hora para revisión y reparación	637
Respaldo	
asiento delantero, ajuste	194, 195, 198, 199, 200, 201, 202
asiento trasero, abatimiento	204
Restablecer ajustes	138
cambio de propietario	138
Perfil del conductor	143
Retrovisores	
Brújula	523, 524
calefacción eléctrica	235
exterior	178, 179
interior	178
plegables eléctricamente	179
Sistema antideslumbramiento	178
Retrovisores exteriores	178, 179
Reposición	179
Sistema antideslumbramiento	178
Retrovisores exteriores plegables	179
Retrovisor interior	178
Sistema antideslumbramiento	178
Roll Stability Control	303

RSC (Roll Stability Control)	303
Rueda de repuesto	603, 604
Ruedas	
cadenas para la nieve	605
desmontaje	599
montaje	601
Ruedas de invierno	604
Ruedas y neumáticos	
dimensiones homologadas	711
índice de carga y símbolo de velocidad	586, 712

**S**

Seguridad	46
embarazo	47
Seguridad infantil	63
Seguro para niños	286
Sensor de inclinación	296
Sensor de la cámara	384
Sensor de lluvia	187, 188
Sensor de movimiento	296
Sensor de radar	329, 360
Limitaciones	362

sensores	
Calidad de aire	217
Climatización	213
Sensores traseros	424, 425, 426, 427, 428, 429
Sensus	
Conexión a Internet y entretenimiento	36
Sensus Navigation	401
Sentido de rotación	587
Servicio de grúa	519
Side Impact Protection System	60, 61
Símbolos	
Símbolos de control	95
Símbolos de advertencia	98
seguridad	46
Símbolos de control	95
Símbolos de velocidad, neumáticos	586
Símbolos y mensajes	
Aviso de colisión con freno automático	387
Campo de estado de la pantalla central	127
Climatización de aparcamiento	248
Programador de velocidad adaptativo	342
Símbolos y mensajes de asistencia en riesgo de colisión	423

## ÍNDICE ALFABÉTICO

Sin llave		tabla para i-Size	72	Techo panorámico eléctrico	181
Ajustes	282	tabla para ISOFIX	73	Techo solar	
cierres y apertura	281	Sistema eléctrico	658	Protección antipinzamiento	174
superficies sensibles al roce	280	Sistemas de retención infantil		teclado	129, 132
SIPS (Side Impact Protection System)	60, 61	asiento infantil integrado	76	cambiar idioma	132
Sistema audiovisual	528	Soporte de bolsas	623	Teclado del volante	207
sistema de asistencia del conductor	302	Spin control	304	Teléfono	554
Sistema de climatización		Start/Stop	480	cambiar a otro	559
Fluido refrigerante	707	Supervisión de la presión de neumáticos	591	conectar	555
Sistema de escape	499	Calibrar	593	conectar automáticamente	557
Sistema de estabilidad	304	Estado	594	conectar manualmente	558
Sistema de estabilización del remolque	304	medida	596	control por voz	151
Sistema de frenos		Sustancias alérgicas y asmógenas	216	desconectar	558
líquido	706			eliminar	559
Sistema de mando a distancia, homologación	271	<b>T</b>		Llamada	559, 562
Sistema de parada/arranque	480	<hr/>		Mensaje	560
Sistema de permanencia en el carril		Tabla de presión de neumáticos	713	Teléfono móvil, véase Teléfono	555
uso	409, 410	Tapa para objetos largos	625	Televisión	547
Sistema de refrigeración		Tapicería de cuero, consejos de lavado	678	Ajustes	548
recalentamiento	505	Tapicería del automóvil	675, 677, 678, 679	ver	547
Sistema de retención infantil	63, 64, 67, 68	Tarjeta SIM	567	Temperatura	
colocación y montaje	67, 68	Techo panorámico		experimentada	213
puntos de fijación inferiores	65	apertura y cierre	182	Regulación	238, 239
Puntos de fijación i-Size/ISOFIX	66	cortinilla	181, 185	Temperatura del motor alta	505
Puntos de fijación superiores	65	Posición de ventilación	183	Temperatura motor	
tabla de ubicación	70	Protección antipinzamiento	174	alto	505
				Temporary spare	
				Rueda de repuesto	603

Testigo	
control dinámico de estabilidad y trac-	
ción	304
Programador de velocidad adaptativo	329
Testigo del cinturón de seguridad	53
Tocar la bocina	207
Toma de diagnóstico	42
Tornillos antirrobo	598
Tornillos de rueda	598
con cerradura	598
Tracción integral (AWD)	474
Traction control	304
Transmisión	466
Transporte en transbordador	485
Tratamiento anticorrosión	686
Triángulo de peligro	631
TSA - estabilizador del remolque	513
TSA - Sistema de estabilización del remol-	
que	304
Túnel de lavado	682

**U**

Unidad de cámara	371
Unidad de radar	360

Unidades	135
USB	
enchufe para conexión de medios	546

**V**

Vacaciones en la carretera	491
Vaho	
condensaciones en faros	680, 682
Vapores de combustible	494
Varilla de nivel, electrónica	646
Vasos	
laminado y reforzado	174
Vehículo conectado a Internet	563
conexión a Internet defectuosa o inter-	
rumpida	568
Ventana	
cortinilla	177
Ventilación	218, 219
Asientos	229
Ventilador	
Distribución del aire	218
Regulación	236, 237
toberas de ventilación	219
Vídeo	544, 546
Ajustes	545

Visera	621
iluminación del espejo	170
Vista general de los instrumentos	
automóvil con volante a la derecha	81
automóvil con volante a la izquierda	80
Volante	207, 208
ajuste del volante	208
calefacción eléctrica	229, 230
paleta	207
Teclado	207
Volvo ID	30
crear y registrar	30

**W**

Whiplash Protection System	47
WHIPS (Whiplash Protection System)	47
WiFi	
compartir conexión a Internet, punto de	
acceso	567
conectar vehículo a Internet	565
eliminar red	569
técnica y seguridad	569







**V O L V O**