



S 60

WEB EDITION  
GEBRUIKERSHANDLEIDING



## **BESTE VOLVO-BEZITTER,**

DANK U DAT U GEKOZEN HEBT VOOR VOLVO!

Wij hopen dat u jarenlang rijplezier van uw Volvo zult hebben. Bij het ontwerp hebben veiligheid en comfort van u en uw passagiers vooropgestaan. Een Volvo is een van de veiligste auto's ter wereld. Uw Volvo is ook ontworpen om aan alle geldende veiligheidsvoorschriften en milieueisen te voldoen.

Om nog meer plezier van uw auto te hebben, raden wij u aan om vertrouwd te raken met de uitrusting, de instructies en de onderhoudsinformatie in deze eigenaarshandleiding.





## 01 Inleiding

Gebruikershandleiding op beeldscherm in de auto.....	13
Gebruikershandleiding lezen.....	13
Digitale gebruikershandleiding in auto.....	16
Vastlegging van gegevens.....	19
Accessoires en extra uitrusting.....	20
Support en informatie over de auto op internet.....	20
Volvo ID.....	21
Milieubeleid.....	23
Milieu-aspecten van de gebruikershandleiding.....	25
Gelaagd glas.....	25



## 02 Veiligheid

Algemeen over veiligheidsgordels.....	27
Veiligheidsgordel - om doen.....	28
Veiligheidsgordel - losmaken.....	29
Veiligheidsgordel - zwangerschap.....	29
Gordelwaarschuwing.....	30
Gordelspanners.....	30
Veiligheid - waarschuwingssymbool.....	31
Airbagsysteem.....	32
Airbag aan de bestuurderszijde.....	33
Passagiersairbag.....	33
Passagiersairbag - activering/deactivering*.....	35
SIPS-airbags.....	36
SIPS-airbag (SIPS) - kinderzitje/zittingverhoger.....	37
Opblaasgordijnen (IC-systeem).....	38
Algemene informatie over WHIPS (whiplash-bescherming).....	38
WHIPS - kinderzitje.....	39
WHIPS - zithouding.....	40
Als de systemen activeren.....	41
Algemene informatie over de Safety mode.....	42
Safety mode - startpoging.....	43
Safety mode - auto verrijden.....	43



Algemeen over kinderveiligheid.....	44
Kinderzitje.....	45
Kinderzitje - positie.....	49
Kinderzitje - ISOFIX.....	50
ISOFIX - afmetingscategorieën.....	50
ISOFIX - soorten kinderzitjes.....	52
Kinderzitje - bovenste bevestigingspunten.....	54



### 03 Instrumenten, schakelaars en bediening

Instrumenten en bediening, auto met stuur links - overzicht.....	56
Instrumenten en bediening, auto met stuur rechts - overzicht.....	59
Instrumentenpaneel.....	62
Instrumentenpaneel, analog - overzicht.....	62
Instrumentenpaneel, digitaal - overzicht...	63
Eco guide & Power guide*.....	66
Instrumentenpaneel - betekenis controle-symbolen.....	67
Instrumentenpaneel - betekenis waarschuwingssymbolen.....	69
Buitentemperatuur.....	71
Dagtellert.....	71
Klok.....	72
Instrumentenpaneel - licentieovereenkomst.....	72
Displaysymbolen.....	73
Volvo Sensus.....	76
Sleutelstanden.....	77
Sleutelstanden - functies in verschillende standen.....	78
Voorstelen.....	79
Voorstelen - elektrisch bediend*.....	80



Achterbank.....	82
Stuurwiel.....	84
Elektrische stuurverwarming*.....	85
Bedieningspaneel verlichting.....	85
Stadslichten vóór en achterlichten.....	88
Dagrijlicht.....	88
Tunneldetectie*.....	89
Groot licht/dimlicht.....	89
Automatisch groot licht*.....	90
Actieve xenonkoplampen*.....	93
Mistachterlicht.....	94
Remlichten.....	94
Alarmlichten.....	95
Richtingaanwijzer.....	95
Interieurverlichting.....	96
Follow Me Home-verlichting.....	97
Approach-verlichting.....	98
Koplampen - lichtbundel aanpassen.....	98
Wissers en sproeiers.....	98
Elektrisch bedienbare ruiten.....	100
Zonnescherm*.....	102
Buitenspiegels.....	102
Ruiten en buitenspiegels - elektrische verwarming.....	103



Achteruitkijkspiegel.....	104
Kompas*.....	105
Schuifdak*.....	106
Menufuncties - instrumentenpaneel.....	108
Menu-overzicht - instrumentenpaneel....	109
Berichten.....	109
Meldingen - functies.....	111
MY CAR.....	111
Boordcomputer.....	112
Boordcomputer - analog instrumentenpaneel.....	114
Boordcomputer - digitaal instrumentenpaneel.....	118
Boordcomputer - aanvullende informatie	122
Boordcomputer - rijstatistiek*.....	123



## 04 Klimaat

Algemene informatie over de klimaatregeling.....	125
Werkelijke temperatuur.....	126
Sensoren - klimaat.....	126
Luchtkwaliteit.....	126
Luchtkwaliteit - interieurfilter.....	127
Luchtkwaliteit - Clean Zone Interior Package (CZIP)*.....	127
Luchtkwaliteit - IAQS*.....	128
Luchtkwaliteit - materialen.....	128
Menu-instellingen - klimaat.....	129
Luchtverdeling passagiersruimte.....	129
Elektronische klimaatregeling, ECC.....	131
Elektrisch verwarmde voorstoelen*.....	132
Elektrisch verwarmde achterbank*.....	132
Ventilator.....	133
Automatische regeling.....	133
Temperatuurregeling passagiersruimte..	134
Airconditioning.....	134
Voorruit ontwasemen en ontdooien.....	135
Luchtverdeling - recirculatie.....	136
Luchtverdeling - tabel.....	137
Motor- en interieurverwarming*.....	139



Motor- en interieurverwarming* - direct inschakelen.....	140
Motor- en interieurverwarming* - direct uitschakelen.....	141
Motor- en interieurverwarming* - timers.....	141
Motor- en interieurverwarming* - meldingen.....	143
Extra verwarming*.....	145
Extra verwarming op brandstof*.....	145
Extra verwarming op stroom*.....	146



## 05 Laad- en opbergmogelijkheden

Opbergmogelijkheden.....	148
Middenconsole.....	150
Middenconsole - aansteker en asbak*...	150
Dashboardkastje.....	150
Inlegmatten*.....	151
Make-upspiegel.....	151
Middenconsole - 12V-aansluiting.....	151
Lading vervoeren.....	152
Lading vervoeren - lange lading.....	153
Lading vervoeren - doorsteekluik.....	154
Lading op het dak.....	154
Verankeringsogen.....	155
Lading vervoeren - houder voor boodschappentassen*.....	155
12V-aansluiting kofferbak*.....	156



## 06 Sloten en alarm

Transpondersleutel.....	158
Transpondersleutel - verlies .....	158
Transpondersleutel - personalisering*....	159
Vergrendelen/ontgrendelen - indicatie....	160
Vergrendelingsindicatie.....	161
Elektronische startblokkering.....	161
Op afstand bediende startblokkering met opsporingssysteem*.....	162
Transpondersleutel - functies.....	162
Transpondersleutel - bereik.....	163
Transpondersleutel met PCC* - unieke functies.....	164
Transpondersleutel met PCC* - bereik....	165
Afneembaar sleutelblad.....	166
Afneembaar sleutelblad - verwijderen/aanbrengen.....	166
Afneembaar sleutelblad - portier ontgrendelen.....	167
Privacy locking*.....	167
Transpondersleutel - batterij vervangen.	169
Keyless Drive*.....	170
Keyless Drive* - bereik transpondersleutel.....	170
Keyless Drive* - veilig gebruik van de transpondersleutel.....	171



Keyless Drive* - storingen in de functie van de transpondersleutel.....	171
Keyless Drive* - vergrendelen.....	172
Keyless Drive* - ontgrendelen.....	172
Keyless Drive* - ontgrendelen met sleutelblad .....	173
Keyless Drive* - vergrendelingsinstellingen.....	173
Keyless Drive* - locatie antennes.....	174
Vergrendelen/ontgrendelen - vanaf de buitenkant.....	174
Portier handmatig vergrendelen.....	175
Vergrendelen/ontgrendelen - van de binnenzijde.....	176
Doorluchtfunctie.....	177
Vergrendelen/ontgrendelen - dashboardkastje.....	177
Vergrendelen/ontgrendelen - kofferdekseel.....	178
SafeLock-functie*.....	180
Kinderslot - handmatige activering.....	181
Kinderslot - elektrische activering*.....	181
Alarm.....	182
Alarmindicatie.....	183
Alarmsysteem - automatische herinschakeling.....	183



Alarmsysteem - transpondersleutel defect.....	184
Alarmsignalen.....	184
Beperkt alarmniveau.....	184
Typegoedkeuring - transpondersleutelsysteem.....	185

# 06



## 07 Rijhulp

Actief chassis - FOUR-C*	187
Stuurkrachtinstelling*	187
Elektronische stabiliteitsregeling (ESC) - algemeen	188
Elektronische stabiliteitsregeling (ESC) - bediening	189
Elektronische stabiliteitsregeling (ESC) - symbolen en meldingen	190
Verkeersbordinformatie (RSI)*	192
Verkeersbordenherkenning (RSI)* - bediening	192
Verkeersbordinformatie (RSI)* beperkingen	194
Snelheidsbegrenzer	195
Snelheidsbegrenzer - beknopte bedieningsinstructies	195
Snelheidsbegrenzer - snelheid wijzigen	196
Snelheidsbegrenzer - tijdelijk deactiveren en stand-bystand	196
Snelheidsbegrenzer - alarm overschrijding snelheid	197
Snelheidsbegrenzer - uitschakelen	198
Cruisecontrol*	198
Cruisecontrol* - snelheid regelen	199
Snelheidsbegrenzer* tijdelijk deactiveren en stand-bystand	200



Cruisecontrol* - ingestelde snelheid hervatten	200
Cruisecontrol* - uitschakelen	201
Adaptieve cruisecontrol - ACC*	201
Adaptieve cruisecontrol* - functie	202
Adaptieve cruisecontrol* - overzicht	204
Adaptieve cruisecontrol* - snelheid regelen	205
Adaptieve cruisecontrol* - tijdsverschil instellen	206
Adaptieve cruisecontrol* - tijdelijke deactivering en stand-by	207
Adaptieve cruisecontrol* - een ander voertuig inhalen	208
Adaptieve cruisecontrol* - uitschakelen	208
Adaptieve cruisecontrol* - File-assistent	208
Adaptieve cruisecontrol* - van cruisecontrol-functie wisselen	210
Radarsensor	211
Radarsensor - beperkingen	211
Adaptieve cruisecontrol* - storingen opsporen en verhelpen	213
Adaptieve cruisecontrol* - symbolen en meldingen	214
Afstandswaarschuwing*	216
Afstandswaarschuwing* - beperkingen	217



Afstandswaarschuwing* - symbolen en meldingen	218
City Safety™	219
City Safety™ - functie	219
City Safety™ - bediening	220
City Safety™ - beperkingen	221
City Safety™ - lasersensor	223
City Safety™ - symbolen en meldingen	225
Collision Warning*	226
Collision Warning* - functie	227
Collision Warning* - detectie van fietsers	228
Collision Warning* - detectie van voetgangers	229
Collision Warning* - bediening	230
Collision Warning* - beperkingen	232
Collision Warning* - beperkingen van de camerasensor	233
Collision Warning* - symbolen en meldingen	235
Driver Alert System*	237
Driver Alert Control (DAC)*	237
Driver Alert Control (DAC)* - bediening	238
Driver Alert Control (DAC)* - symbolen en meldingen	239
Rijbaanassistent (LDW)*	240





Rijbaanassistent (LDW) - functie.....	241
Rijbaanassistent (LDW) - bediening.....	242
Rijbaanassistent (LDW) - beperkingen....	242
Rijbaanassistent (LDW) - symbolen en meldingen.....	243
Rijbaanassistent (LKA)*.....	244
Rijbaanassistent (LKA) - functie.....	245
Rijbaanassistent (LKA) - bediening.....	246
Rijbaanassistent (LKA) - beperkingen....	247
Rijbaanassistent (LKA) - symbolen en meldingen.....	248
Parkeerhulp*.....	249
Park Assist* - functie.....	249
Parkeerhulp* - aan de achterzijde.....	251
Park Assist* - aan de voorzijde.....	251
Park Assist* - storingsindicatie.....	252
Park Assist* - sensoren schoonmaken...	252
Parkeerhulpcamera*.....	253
Parkeerhulpcamera - instellingen.....	256
Park Assist-camera - beperkingen.....	257
Actieve parkeerhulp (PAP)*.....	257
Actieve parkeerhulp (PAP)* - functie.....	258
Actieve parkeerhulp (PAP)* - functie.....	258



Actieve parkeerhulp (PAP)* - beperkingen.....	260
Actieve parkeerhulp (PAP)* - symbolen en meldingen.....	262
BLIS*.....	262
BLIS* - bediening.....	263
CTA*.....	265
BLIS - symbolen en meldingen.....	267
Typegoedkeuring - radarsysteem.....	267



## 08 Starten en rijden

Alcoholslot*.....	270
Alcoholslot* - functies en bediening.....	270
Alcoholslot* - opslag.....	271
Alcoholslot* - vóór het starten van de motor.....	271
Alcoholslot* - waar u op moet letten.....	273
Alcoholslot* - symbolen en meldingen...	274
Motor starten.....	275
Motor afzetten.....	276
Stuurslot.....	276
Afstandsstart (ERS)*.....	277
Afstandsstart (ERS) - bediening.....	277
Afstandsstart (ERS) - symbolen en meldingen.....	279
Starthulp met accu.....	280
Versnellingsbakken.....	281
Handgeschakelde versnellingsbak.....	282
Schakelindicator*.....	282
Automatische versnellingsbak - Geartronic*.....	283
Automatische versnellingsbak - Powershift*.....	287
Keuzehendelblokkering.....	289
Hellingrem (HSA)*.....	290
Vierwielaandrijving - AWD*.....	290



Hill Descent Control (HDC)*.....	291
Start/Stop*.....	292
Start/Stop* - functie en bediening.....	293
Start/Stop* - automatische motorafslag werkt niet.....	294
Start/Stop* - automatische motorstart... ..	295
Start/Stop* - automatische motorstart werkt niet.....	296
Start/Stop* - onvrijwillige motorstop bij handgeschakelde versnellingsbak.....	297
Start/Stop* - instellingen.....	297
Start/Stop* - symbolen en meldingen.....	299
ECO*.....	301
Rempedaal.....	303
Bedrijfsrem - antiblokkeerremstelsysteem... ..	304
Bedrijfsrem - noodremlichten en automatische alarmlichten.....	305
Bedrijfsrem - remkrachtverhoging bij noodstops.....	305
Parkeerrem.....	306
Doorwaaddiepte.....	310
Oververhitting.....	310
Rijden met een geopend(e) achterklep/ kofferdeksel.....	311
Overbelasting - startaccu.....	311



Vorbereidingen bij lange reizen.....	312
Rijden tijdens de winter.....	312
Tankvulklep - openen/sluiten.....	313
Tankvulklep - handmatig openen.....	313
Brandstof tanken.....	314
Brandstof - gebruik.....	314
Brandstof - benzine.....	315
Brandstof - diesel.....	316
Roetfilter dieselmotor (DPF).....	317
Katalysatoren.....	318
Zuinig rijden.....	319
Rijden met een aanhanger*.....	320
Rijden met een aanhanger* - handgeschakelde versnellingsbak.....	321
Rijden met een aanhanger* - automatische versnellingsbak.....	322
Trekhaak*.....	322
Afneembare trekhaak* - opbergen.....	323
Afneembare trekhaak* - specificaties.....	323
Afneembare trekhaak* - monteren/ demonteren.....	324
Trailer Stability Assist (TSA).....	327
Slepen.....	328
Sleepoog.....	329



Bergen.....	330
-------------	-----



**09 Wielen en banden**

Banden - onderhoud.....	333
Banden - draairichting.....	334
Banden - slijtage-indicator.....	335
Banden - bandenspanning.....	335
Wiel- en velmaten.....	337
Banden - maten.....	337
Banden - lastindex.....	338
Banden - snelheidsklassen.....	338
Wielbouten.....	339
Winterbanden.....	339
Wielen verwisselen - wielen verwijderen.....	340
Wielen verwisselen - monteren.....	343
Gevarendriehoek.....	344
Gereedschap.....	345
Krik*.....	345
EHBO-set*.....	346
Bandenspanningscontrolesysteem*.....	346
Bandenspanningscontrolesysteem (TPMS)* - algemeen.....	347
Bandenspanningscontrolesysteem (TPMS)* - aanpassen (herkalibreren).....	348
Bandenspanningscontrolesysteem (TPMS)* - status.....	349
Bandenspanningscontrolesysteem (TPMS)* - activeren/deactiveren.....	350



Bandenspanningscontrolesysteem (TPMS)* - adviezen.....	350
Bandenspanningscontrolesysteem (TPMS)* - bij een lage bandenspanning..	351
Bandenspanningscontrolesysteem (TM)*	351
Noodreparatieset voor banden.....	353
Noodreparatieset voor banden - positie.....	354
Noodreparatieset voor banden - overzicht.....	354
Noodreparatieset voor banden - bediening.....	355
Noodreparatieset voor banden - reparatieresultaat controleren.....	357
Noodreparatieset voor banden - banden oppompen.....	358
Noodreparatieset voor banden - afdichtmiddel.....	359
Typegoedkeuring - bandenspanningscontrolesysteem (TPMS).....	360

**10 Onderhoud en service**

Serviceprogramma van Volvo.....	367
Afspraak maken voor servicebeurt en reparatie*.....	367
Auto opnemen.....	370
Motorkap - openen en sluiten.....	372
Motorruimte - overzicht.....	372
Motorruimte - controle.....	374
Motorolie - algemeen.....	374
Motorolie - controleren en bijvullen.....	375
Koelvloeistof - peil.....	380
Rem- en koppelvloeistof - peil.....	381
Stuurbekrachtigingsvloeistof - peil.....	381
Klimaatregeling - storingen opsporen en verhelpen.....	382
Lamp vervangen - algemeen.....	382
Lamp vervangen - koplampen.....	383
Lampen verwisselen - afdekkap groot-/dimlichtlampen.....	384
Lamp vervangen - dimlicht.....	385
Lamp vervangen - groot licht.....	386
Lamp vervangen - verstraler.....	386
Lampen vervangen - richtingaanwijzers voorzijde.....	387
Lamp vervangen - verlichting achter.....	387



Lamp vervangen - positie lampen achterzijde.....	388
Lamp vervangen - kentekenplaatverlichting.....	389
Lamp vervangen - verlichting in kofferbak.....	389
Lamp vervangen - verlichting make-upspiegel.....	389
Lampen - specificaties .....	390
Wisserbladen.....	391
Sproeiervloeistof - bijvullen.....	392
Startaccu - algemeen.....	393
Accu - symbolen.....	395
Startaccu - vervangen.....	395
Accu - Start/Stop.....	397
Elektrisch systeem.....	400
Zekeringen - algemeen.....	400
Zekeringen - in motorruimte.....	402
Zekeringen - onder dashboardkastje.....	406
Zekeringen - in regeleenheid onder dashboardkastje.....	408
Zekeringen - in kofferbak.....	410
Zekeringen - in de koude zone van de motorruimte.....	412
Wasstraat.....	414



Poetsen en in de was zetten.....	415
Water- en vuilafstotende laag.....	416
Roestwering.....	417
Interieur reinigen.....	417
Lakschade.....	418



## 11 Specificaties

Typeaanduidingen.....	422
Maten.....	425
Gewichten.....	426
Trekgewicht en kogeldruk.....	427
Motorspecificaties.....	429
Motorolie - ongunstige rijomstandigheden.....	431
Motorolie - kwaliteit en hoeveelheid.....	432
Koelvloeistof - kwaliteit en hoeveelheid..	435
Transmissieolie - kwaliteit en hoeveelheid.....	436
Remvloeistof - kwaliteit en hoeveelheid.	438
Stuurbekrachtigingsvloeistof - kwaliteit..	438
Brandstoftank - inhoud.....	439
Specificaties voor airconditioning.....	440
Brandstofverbruik en CO2-uitstoot.....	441
Banden - goedgekeurde bandenspanning.....	445



## 12 Alfabetisch register

Alfabetisch register..... 448

12

# 01



INLEIDING





## Gebruikershandleiding op beeldscherm in de auto

Via het beeldscherm van de auto is de gebruikershandleiding<sup>1</sup> raadpleegbaar in digitale vorm. De gebruikershandleiding bevat informatie over de werking van de auto.

Bij auto's met gebruikershandleiding vormt de gebruikershandleiding in drukvorm een aanvulling op deze informatie en deze bevat belangrijke teksten, de nieuwste gegevens en handige instructies, wanneer u de informatie op het beeldscherm om praktische redenen niet kunt lezen.

De gebruikershandleiding is ook raadpleegbaar op de supportsite van Volvo en is downloaden als mobiele app.

Wanneer u de taalinstelling voor het beeldscherm wijzigt, is het mogelijk dat bepaalde informatie niet overeenkomt met de wettelijke bepalingen en voorschriften die in uw land gelden.



### BELANGRIJK

U bent er altijd zelf verantwoordelijk voor dat u de auto op veilig wijze bestuurt en dat u de geldende wetgeving en voorschriften in acht neemt. Het is ook belangrijk dat u de auto volgens Volvo's adviezen in het instructieboekje onderhoudt en bedient.

Bij afwijkingen in de informatie op het beeldscherm en die in het gedrukte boekje, geldt altijd de informatie in drukvorm.

## Gebruikershandleiding lezen

*Een goede manier om vertrouwd te raken met uw nieuwe auto is om de gebruikershandleiding te lezen, idealiter voordat u uw eerste rit maakt.*

Het doornemen van de gebruikershandleiding is een goede manier om vertrouwd te raken met nieuwe functies, tips te krijgen voor hoe u de auto in verschillende situaties het beste kunt bedienen en te leren hoe u optimaal gebruik kunt maken van alle mogelijkheden die uw auto biedt. Besteed ook aandacht aan de veiligheidsinstructies in de gebruikershandleiding.

De specificaties, constructiegegevens en afbeeldingen in deze gebruikershandleiding zijn niet bindend. We behouden ons het recht voor om zonder voorafgaande mededeling wijzigingen aan te brengen.

© Volvo Car Corporation



### BELANGRIJK

Laat deze handleiding altijd in de auto liggen. Anders ontbreekt bij eventuele problemen de noodzakelijke informatie over hoe en waar u professionele hulp kunt krijgen.

<sup>1</sup> Geldt voor bepaalde automodellen.



## Gebruikershandleiding op mobiele apparaten



### **i** N.B.

De gebruikershandleiding is te downloaden als app (geldt voor bepaalde modellen en mobiele telefoons), zie [www.volvocars.com](http://www.volvocars.com).

De app biedt tevens video's en doorzoekbare informatie en eenvoudige navigatie tussen de verschillende hoofdstukken.

## Opties/accessoires

Alle soorten opties staan aangegeven met een sterretje\* in de gebruikershandleiding.

Als aanvulling op de standaarduitrusting worden in de gebruikershandleiding ook de opties (van fabrieksweg gemonteerde uitrusting) en bepaalde accessoires (ingebouwde extra uitrusting) beschreven.

De uitrusting die in de gebruikershandleiding wordt beschreven is niet op alle auto's aanwezig – welke uitrusting aanwezig is hangt af van de verschillende behoeften op de diverse markten en de landelijke en/of regionale wet- en regelgeving.

Neem bij twijfel over de standaarduitrusting of opties/accessoires contact op met een Volvo-dealer.

## Speciale teksten



### **WAARSCHUWING**

Waarschuwingsteksten geven informatie over kans op letsel.



### **BELANGRIJK**

Belangrijk-teksten geven informatie over kans op materiële schade.



### **N.B.**

Teksten met het kopje N.B. duiden op tips en adviezen die het gebruik van bepaalde mogelijkheden en functies vergemakkelijken.

## Voetnoot

In de gebruikershandleiding komt informatie voor in de vorm van een voetnoot onder aan de pagina. Deze informatie vormt een aanvulling op de tekst waar het nummer van de voetnoot naar verwijst. Als de voetnoot naar

tekst in een tabel verwijst, worden letters gebruikt in plaats van cijfers.

## Displaymeldingen

In de auto zijn displays aanwezig waarop menuteksten en displaymeldingen kunnen worden weergegeven. Dergelijke teksten in de gebruikershandleiding onderscheiden zich van de normale tekst. Voorbeeld van menuteksten en displaymeldingen: **Media**, **Locatie wordt verstuurd**.

## Stickers

Er zitten verschillende soorten stickers in de auto om belangrijke informatie op een simpele en duidelijke manier over te dragen. De stickers in de auto zijn van de onderstaande aflopende waarschuwings-/informatiegraad.

## Gevaar voor lichamelijk letsel

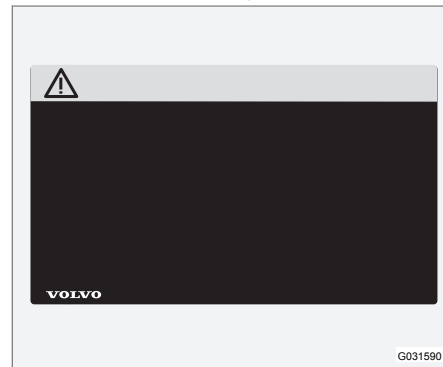

G031590



Zwarte ISO-symbolen in een geel waarschuwingsveld, witte tekst/afbeelding in een zwart tekstveld. Worden gebruikt om te attenderen op een risico dat, bij het negeren van de waarschuwing, kan resulteren in ernstig letsel met mogelijk dodelijke afloop.

### Gevaar voor materiële schade

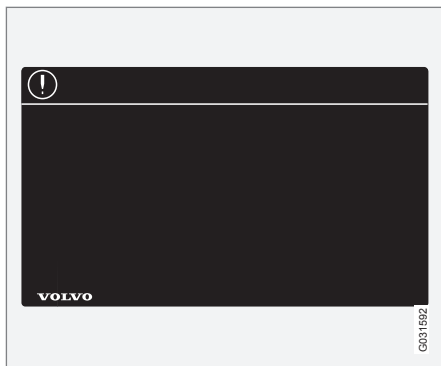

Witte ISO-symbolen en een witte tekst/afbeelding in een zwart of blauw waarschuwings- en tekstveld. Worden gebruikt om te attenderen op een risico dat, bij het negeren van de waarschuwing, kan resulteren in materiële schade.

### Informatie

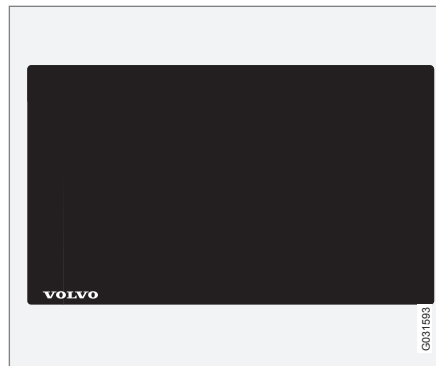

Witte ISO-symbolen en een witte tekst/afbeelding in een zwart tekstveld.

#### **i** N.B.

De in de gebruikershandleiding afgebeelde stickers hoeven niet per definitie overeen te komen met de stickers die in of op uw auto aanwezig zijn. De afbeeldingen zijn alleen bedoeld om aan te geven hoe de stickers er in grote lijnen uitzien en waar u ze ongeveer kunt aantreffen. Op de stickers van de auto vindt u de informatie die op uw auto van toepassing is.

### Procedurelijsten

Procedures met handelingen die in een bepaalde volgorde moeten worden uitge-

voerd, staan genummerd in de gebruikershandleiding.

- 1** Wanneer er een reeks afbeeldingen bij een stapsgewijze instructie bestaat, zijn de verschillende stappen van de instructie op dezelfde manier genummerd als de bijbehorende afbeeldingen.
- A** Als voor de instructies bij een reeks afbeeldingen de onderlinge volgorde niet relevant is, worden de instructies voorafgegaan door letters.
- f** Er komen genummerde en ongenummerde pijlen voor. Ze worden gebruikt om een bepaalde beweging weer te geven.
- A** Pijlen met een letter dienen om een beweging weer te geven waarbij de onderlinge volgorde niet van belang is.

Wanneer er geen reeks afbeeldingen bij een stapsgewijze instructie bestaat, zijn de verschillende stappen op de standaardmanier genummerd met normale cijfers.

### Positielijsten

- 1** Op overzichtsfiguren die de positie van onderdelen aangeven worden rode cirkels met daarin een cijfer gebruikt. Hetzelfde cijfer wordt gehanteerd in de positielijst bij de afbeelding, met een beschrijving van de weergegeven objecten.



## Opsommingslijsten

Bij opsommingen in de gebruikershandleiding wordt gebruik gemaakt van een opsommingslijst.

Bijvoorbeeld:

- Koelvloeistof
- Motorolie

## Gerelateerde informatie

Gerelateerde informatie verwijst naar andere artikelen met aanverwante informatie.

## Afbeeldingen

De afbeeldingen in de handleiding zijn soms schematisch en kunnen dan ook afwijken van uw uitvoering van de auto afhankelijk van het uitrustingsniveau en de markt.

## Zie omezijde

»» Dit symbool staat rechts onderaan, wanneer een artikel wordt voortgezet op de volgende pagina.

## Vervolg van de vorige pagina

«« Dit symbool staat links bovenaan wanneer een artikel wordt voortgezet van de vorige pagina.

## Gerelateerde informatie

- Milieu-aspecten van de gebruikershandleiding (p. 25)
- Support en informatie over de auto op internet (p. 20)

## Digitale gebruikershandleiding in auto

*De gebruikershandleiding is weer te geven op het beeldscherm in de auto<sup>2</sup>. De informatie is doorzoekbaar en de navigatie tussen de verschillende hoofdstukken verloopt eenvoudig.*

Digitale gebruikershandleiding openen - druk op de **MY CAR**-knop op de middenconsole, druk op **OK/MENU** en kies **Gebruikershandleiding**.

Voor elementaire navigatiefuncties, zie Systeembediening. Hier volgt een gedetailleerde beschrijving.

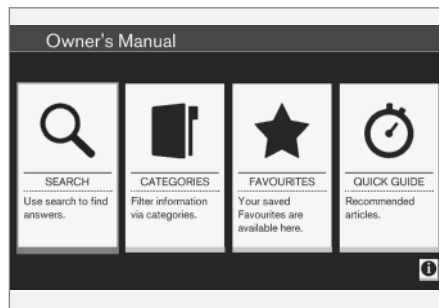

*Startpagina van de gebruikershandleiding.*

U kunt op vier verschillende manieren informatie vinden in de digitale gebruikershandleiding:

- **Zoeken** - Zoekfunctie om een artikel te vinden.
- **Categorieën** - Alle artikelen geordend naar categorieën.
- **Favorieten** - Snelkoppeling naar favoriete artikelen.
- **Quick Guide** - Een selectie van artikelen voor veelgebruikte functies.

Kies het informatiesymbool in de rechter onderhoek voor informatie over de digitale gebruikershandleiding.



### N.B.

De digitale gebruikershandleiding is tijdens het rijden niet beschikbaar.

## Zoeken

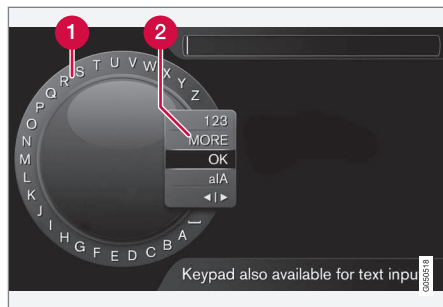

Zoeken met behulp van het schrijfwiel.

- 1 Tekenlijst.
- 2 Invoerstand wijzigen (zie de volgende tabel).

Gebruik het schrijfwiel om een zoekterm in te voeren, bijvoorbeeld 'veiligheidsgordel'.

1. Draai aan **TUNE** tot de gewenste letter verschijnt en druk ter bevestiging op **OK/MENU**. Ook de cijfer- en lettertoetsen van het bedieningspaneel op de middenconsole zijn te gebruiken.
2. Ga verder met de volgende letter enz.

3. Om over te schakelen op de invoer van cijfers of speciale tekens of om te zoeken, draait u aan **TUNE**, totdat een van de opties (zie verklaring in volgende tabel) in de lijst voor het wisselen van invoerstand (2) verschijnt en druk vervolgens op **OK/MENU**.

<b>123/ABC</b>	Met <b>OK/MENU</b> kunt u wisselen tussen cijfers en letters.
<b>MEER</b>	Met <b>OK/MENU</b> kunt u overschakelen op de invoer van speciale tekens.
<b>OK</b>	Voer de zoekopdracht uit. Draai aan <b>TUNE</b> om een treffer te kiezen en druk vervolgens op om <b>OK/MENU</b> het bijbehorende artikel te openen.

a A	Tussen kleine en hoofdletters wisselen met <b>OK/MENU</b> .
◀ ▶	Van het tekstwiel naar het zoekveld wisselen. De cursor verplaatsen met <b>TUNE</b> . Eventuele verkeerde spelling wissen met <b>EXIT</b> . Om terug te gaan naar het tekstwiel op <b>OK/MENU</b> drukken.  Let op: de cijfer- en lettertoetsen op het bedieningspaneel kunnen worden gebruikt bij bewerkingen in het zoekveld.

<sup>2</sup> Geldt voor bepaalde automodellen.



## Tekst invoeren met numeriek toetsbord



### Numeriek toetsbord.

Een andere manier om tekens in te toetsen/voeren is met behulp van de toetsen op de middenconsole: **0-9**, \* en #.



Zo wordt bij een druk op **9** wordt een kolom weergegeven met alle tekens<sup>3</sup> onder deze toets, zoals **w**, **x**, **y**, **z** en **9**. Bij snel indrukken van de toets bladert u met de cursor door deze tekens.

- Blijf met de cursor op het te kiezen teken staan - het teken verschijnt op de schrijfreel.
- Wis/annuleer uw keuze met **EXIT**.

Houd om een cijfer in te voeren de toets met het gewenste cijfer ingedrukt.

## Categorieën

De artikelen van de gebruikershandleiding zijn geordend naar hoofdcategorieën en ondercategorieën. Hetzelfde artikel ligt mogelijk in meerdere categorieën zodat het gemakkelijk te vinden is.

Draai aan **TUNE** om door de categorieboom te navigeren en druk op **OK/MENU** om een categorie (aangeduid met ) of artikel (aangeduid met ) te openen. Druk op **EXIT** om terug te gaan naar de vorige weergave.

## Favorieten

Hier vindt u de artikelen die als favorieten zijn opgeslagen. Om een artikel als favoriet te markeren, zie de rubriek 'In een artikel navigeren' hieronder.

Draai aan **TUNE** om in de favorietenlijst te navigeren en druk op **OK/MENU** om een artikel te openen. Druk op **EXIT** om terug te gaan naar de vorige weergave.

## Quick Guide

Hier vindt u een aantal artikelen om de meest gebruikte functies van de auto te leren kennen. De artikelen zijn ook via categorieën bereikbaar, maar staan hier om er snel bij te kunnen.

Draai aan **TUNE** om in de Quick Guide te navigeren en druk op **OK/MENU** om een arti-

kel te openen. Druk op **EXIT** om terug te gaan naar de vorige weergave.

## In een artikel navigeren

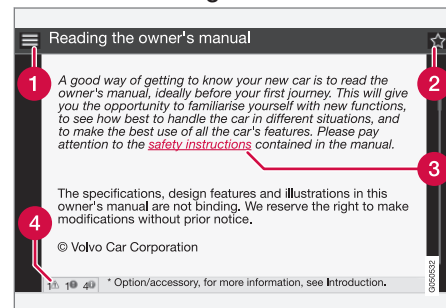

- 1 Home** - naar de startpagina van de gebruikershandleiding gaan.
- 2 Favoriet** - het artikel als favoriet toevoegen/verwijderen. U kunt ook op de **FAV**-knop op de middenconsole drukken om een artikel als favoriet toe te voegen/te verwijderen.
- 3 Gemarkeerde link** - naar een gelinkt artikel gaan.
- 4 Speciale teksten** - als het artikel waar schuwings-, belangrijk- of NB-teksten bevat, worden het bijbehorende symbool en het aantal van dergelijke teksten in het artikel getoond.

<sup>3</sup> De schrijftekens voor de verschillende toetsen kunnen per markt/land/taal variëren.

Draai aan **TUNE** om de links door te nemen of een artikel omhoog of omlaag te schuiven. Als het beeldscherm naar het begin/eind van een artikel is geschoven, zijn de opties Home en Favoriet bereikbaar door een stap omhoog/omlaag te gaan. Druk op **OK/MENU** om de keuze/gemarkeerde link te activeren. Druk op **EXIT** om terug te gaan naar de vorige weergave.

### Vastlegging van gegevens

*Bepaalde gegevens over de werking en functionaliteit van de auto en eventuele (bijna-)aanrijdingen worden door de auto vastgelegd.*

Uw auto is voorzien van enkele computers met als taak de werking en functionaliteit van de auto continue te bewaken. Bepaalde computers leggen mogelijk ook gegevens vast bij registratie van een storing tijdens normale ritten. Bovendien worden er gegevens opgeslagen bij een aanrijding of bijna-aanrijding. Vastlegging van de gegevens is enerzijds bedoeld om technici te helpen bij het vaststellen en verhelpen van storingen in de auto en anderzijds om ervoor te zorgen dat Volvo voldoet aan de geldende wet- en regelgeving.

Volvo gebruikt de gegevens bovendien voor onderzoek ter verbetering van de kwaliteit en veiligheid, daar de gegevens kunnen bijdragen tot een groter inzicht in de omstandigheden waarin ongelukken en/of letsel ontstaan.

De gegevens kunnen duidelijkheid geven over de status en werking van verschillende auto-systemen en -modulen waaronder die voor de motor, gasklep, besturing en remmen. De gegevens kunnen informatie bevatten over de rijstijl van de bestuurder, zoals de rijnsnelheid, het gebruik van het rem- of gaspedaal en de stuuruitslag en het wel of niet dragen van de veiligheidsgordel door bestuurder en eventuele passagier(s). De gegevens kunnen om de

eerder vermelde redenen voor een begrensde tijd worden vastgelegd tijdens het rijden, tijdens een aanrijding of bij een bijna-ongeluk. Volvo kan de gegevens opslaan zolang deze kunnen bijdragen tot een verbetering en verdere verhoging van de veiligheid en kwaliteit en zolang de wet- en regelgeving waaraan Volvo gehouden is dit voorschrijft.

Volvo zal de bovengenoemde gegevens niet zonder de toestemming van de eigenaar van de auto vrijgeven aan derden. Volvo Car Corporation kan echter op last van de nationale wet- en regelgeving gedwongen worden om dergelijke gegevens te verstrekken aan instanties, zoals de politie, of anderen die krachtens de wet de gegevens kunnen opeisen.

Om de door de computers van de auto vastgelegde gegevens te kunnen uitlezen en interpreteren is speciale technische apparatuur vereist die alleen beschikbaar is bij Volvo, en de werkplaatsen die een contract hebben met Volvo. Volvo ziet erop toe dat de gegevens, die in verband met reparatie en onderhoud worden doorgegeven aan Volvo, zorgvuldig worden opgeslagen en gehanteerd en dat ze in overeenstemming met de geldende wetgeving worden gebruikt. Neem voor meer informatie contact op met een Volvo-dealer.



## Accessoires en extra uitrusting

Een verkeerde aansluiting en montage van accessoires en extra uitrusting kan een nadelige invloed hebben op de werking van de elektronische systemen van de auto.

Bepaalde accessoires werken alleen, wanneer de bijbehorende software in de computersystemen van de auto wordt geladen. Volvo adviseert u daarom altijd contact op te nemen met een erkende Volvo-werkplaats, voordat u accessoires of extra uitrusting monteert die in verbinding staan/staat met of van invloed zijn/is op het elektrische systeem.

### Warmtereflecterende voorruit\*

De voorruit is voorzien van een warmtereflecterende film (IR) die de ingestraalde warmte in de passagiersruimte beperkt.

Montage van elektronische uitrusting, zoals een transponder, achter een ruit met een warmtereflecterende film heeft mogelijk een negatieve invloed op de werking en prestaties van de uitrusting.

Voor optimale werking van moet de elektronische uitrusting gemonteerd worden op dat deel van de voorruit waar geen warmtereflecterende film is aangebracht (zie gemarkeerd veld op afbeelding).

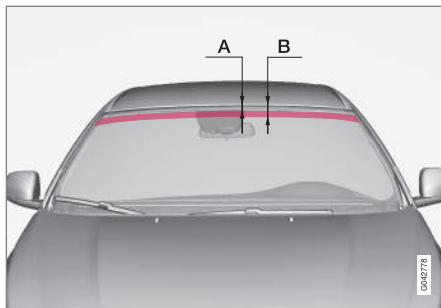

Veld waar geen IR-film is aangebracht.

A is de afstand tussen de bovenkant van de voorruit en het begin van het veld. B is de afstand tussen de bovenkant van de voorruit en het eind van het veld.

	Maten
A	40 mm
B	80 mm

## Support en informatie over de auto op internet

Op de homepage en supportsite van Volvo Cars vindt u meer informatie over uw auto. Vanaf de homepage kunt u tevens doorlinken naar My Volvo, een persoonlijke internetpagina voor u en uw auto.

### Support op internet

Ga naar [support.volvocars.com](http://support.volvocars.com) of gebruik de QR-code hieronder om de pagina te bezoeken. De supportsite is voor de meeste markten beschikbaar.



QR-code naar de supportsite.

De informatie op de supportsite is zoekbaar en bovendien ingedeeld in verschillende categorieën. Hier vindt u support voor zaken zoals diensten en functies waarvoor internet vereist is, Volvo On Call (VOC)\*, het navigatiesysteem\* en apps. De verschillende procedures worden aan de hand van video's en stapsgewijze instructies uiteengezet, bijvoorbeeld hoe u de auto via een mobiele telefoon met internet verbindt.



## Downloadbare informatie van de supportsite

### Kaarten

Voor auto's met Sensus Navigation\* zijn via de supportsite kaarten te downloaden.

### Mobiele apps

Voor bepaalde Volvo-modellen van modeljaar 2014 en 2015 is de gebruikershandleiding als app beschikbaar. Ook de VOC\*-app kan hier worden gedownload.

### Gebruikershandleidingen van eerdere modeljaren

Gebruikershandleidingen van eerdere modeljaren zijn hier beschikbaar in pdf. Ook de Quick Guide en supplementen zijn via de supportsite te downloaden. Kies model en modeljaar om de gewenste publicatie te downloaden.

### Contact

Op de supportsite staan de contactgegevens van de klantenservice en de dichtstbijzijnde Volvo-dealer.

### My Volvo op internet<sup>4</sup>

Via [www.volvocars.com](http://www.volvocars.com) kunt u doorlinken naar My Volvo web, een persoonlijke website voor u en uw Volvo.

Maak een persoonlijke Volvo ID aan en log in op My Volvo web voor een overzicht van zaken zoals onderhoud, contracten en garan-

ties. Op My Volvo web vindt u ook informatie over modelspecifieke accessoires en softwareproducten voor uw Volvo.

### Gerelateerde informatie

- Volvo ID (p. 21)

### Volvo ID

*Volvo ID is uw persoonlijke ID die u toegang biedt tot diverse diensten<sup>5</sup>.*

Voorbeeld van diensten:

- My Volvo - Uw persoonlijke website voor u en uw auto.
- Auto met internetaansluiting\* - bepaalde functies en diensten vereisen dat u uw auto hebt geregistreerd op een persoonlijke Volvo ID, bijvoorbeeld om een adres van een kaartdienst op internet rechtstreeks naar uw auto te kunnen sturen.
- Volvo On Call, VOC\* - Volvo ID wordt gebruikt bij het inloggen op de mobiele Volvo On Call-app.

### Voordelen van Volvo ID

- Een gebruikersnaam en een wachtwoord voor online diensten, d.w.z. u hoeft slechts één gebruikersnaam en één wachtwoord te onthouden.
- Bij het wijzigen van een gebruikersnaam/wachtwoord voor een dienst (bijvoorbeeld VOC) worden deze ook automatisch voor andere diensten gewijzigd (bijvoorbeeld My Volvo)

### Volvo ID aanmaken

Om een Volvo ID aan te maken moet u een persoonlijk e-mailadres opgeven. Om de registratie te voltooien moet u de instructies

<sup>4</sup> Geldt voor bepaalde markten.

\* Optie/accessoire, zie Inleiding voor meer informatie.





# 01 Inleiding

01



opvolgen in het e-mailbericht dat automatisch wordt verstuurd naar het opgegeven e-mailadres. Een Volvo ID kan via de volgende diensten worden aangemaakt:

- My Volvo - Geef het e-mailadres aan en volg de instructies.
- Bij een auto met internetaansluiting\* - Geef het e-mailadres aan in de app die Volvo ID vereist en volg de instructies. Of druk twee keer op de verbindingssknop  op de middenconsole en kies **Apps** → **Instellingen** en volg de instructies.
- Volvo On Call, VOC\* - Laad de nieuwste versie van de VOC-app. Kies op de startpagina voor het aanmaken van een Volvo ID, geef een e-mailadres aan en volg de instructies.

## Gerelateerde informatie

- Support en informatie over de auto op internet (p. 20)

---

<sup>5</sup> Het aanbod aan diensten kan veranderen en hangt af van het uitrustingsniveau en de markt.



## Milieubeleid

*Uw Volvo voldoet aan strenge internationale milieueisen en is bovendien geproduceerd in*

*een fabriek die zeer schoon is en efficiënt met hulpbronnen omgaat. Volvo Car Corporation werkt voortdurend aan de ontwikkeling van*

*veiligere en effectievere producten en oplossingen om de milieueffecten te beperken.*



Zorg voor het milieu is een van de kernwaarden van Volvo Cars die van invloed zijn op alle activiteiten. We zijn ervan overtuigd dat onze klanten onze zorg voor het milieu delen.

Volvo Cars is gecertificeerd volgens de milieunorm ISO 14001 voor alle fabrieken en de meeste andere eenheden. We eisen bovendien van onze samenwerkingspartners dat ze systematisch aan milieuzorg doen.

## Brandstofverbruik

De auto's van Volvo zijn concurrerend in hun klasse wat het brandstofverbruik betreft. Een lager brandstofverbruik levert over het algemeen

een geringere uitstoot van het broeikasgas kooldioxide op.

U als bestuurder kunt uw steentje bijdragen aan een verlaging van het brandstofverbruik. Zie voor meer informatie de rubriek "Bijdragen aan een schoner milieu".

## Efficiënte uitlaatgasreiniging

Uw Volvo is gebouwd volgens het concept "Schoon aan binnen- en buitenkant" – een concept dat een schone passagiersruimte combineert met een uitermate efficiënte uitlaatgasreiniging. In veel gevallen liggen uitlaatgasemissies ver onder de geldende normen.

## Schone lucht in passagiersruimte

Het interieurfilter zorgt dat stofdeeltjes en pollen niet via de luchtinlaatopening in de passagiersruimte kunnen dringen.

Een geavanceerd luchtkwaliteitssysteem, IAQS (Interior Air Quality System)\*, zorgt ervoor dat de lucht die de passagiersruimte binnenkomt, schoner is dan de lucht buiten in het verkeer.

Het systeem bestaat uit een elektronische sensor en een koolstoffilter. De binnenkomende lucht wordt continu gecontroleerd en als het gehalte aan bepaalde schadelijke gas-

\* Optie/accessoire, zie Inleiding voor meer informatie.



sen zoals koolmonoxide te hoog oploopt, wordt de luchtinlaat gesloten. Iets dergelijks kan zich voordoen in bijvoorbeeld druk verkeer, files of tunnels.

Het koolstoffilter zorgt ervoor dat stikstofdioxiden, laaghangend ozon en koolwaterstoffen niet binnendringen.

## Interieur

Het interieur van een Volvo werd dusdanig vormgegeven dat het gerieflijk en comfortabel is – ook voor mensen met contactallergieën of astma. Er is extra veel aandacht besteed aan de selectie van milieuvriendelijke materialen.

## Erkende Volvo-werkplaatsen en het milieu

Met regelmatig onderhoud kunt u de voorwaarden scheppen voor een lange levensduur en een laag brandstofverbruik. Op die manier draagt u bij aan een schoner milieu. Wanneer u de reparaties en het onderhoud aan de auto toevertrouwt aan de werkplaatsen van Volvo, wordt de auto een onderdeel van ons systeem. Volvo stelt duidelijke milieueisen aan de outillage van onze werkplaatsen om te voorkomen dat er schadelijke stoffen vrijkomen in het milieu. Het personeel in de werkplaatsen van Volvo beschikt over de kennis en het gereedschap om optimale zorg voor het milieu te kunnen garanderen.

## Bijdragen aan een schoner milieu

U kunt eenvoudig bijdragen aan een schoner milieu – hier volgen enkele tips:

- Voorkom stationair draaien – zet de motor af wanneer u langere tijd stilstaat. Houdt u zich aan de plaatselijke voorschriften.
- Rijd economisch – rijd anticiperend.
- Voer service en onderhoud uit volgens de aanwijzingen in de gebruikershandleiding – houd de geadviseerde intervallen in het Service- en garantieboekje aan.
- Gebruik vóór een koude start altijd de motorverwarming\*, als de auto hiermee is uitgerust – dit verbetert de startgewilligheid, beperkt de slijtage bij koud weer en zorgt ervoor dat de motor sneller op bedrijfstemperatuur komt, waardoor het brandstofverbruik en de uitstoot afnemen.
- Bij hoge snelheden neemt het verbruik aanzienlijk toe vanwege de grotere luchtweerstand – bij een verdubbeling van de snelheid neemt de luchtweerstand met een factor vier toe.
- Hanteer afvalstoffen die schadelijk voor het milieu zijn, zoals accu's en olie, op een milieuvriendelijke manier. Neem contact op met een werkplaats bij twijfel over de juiste manier van verwerken van dergelijk afval – geadviseerd wordt een erkende Volvo-werkplaats.

Wanneer u deze tips opvolgt, kunt u geld besparen, zuiniger omspringen met de hulpbronnen op aarde en uw auto langer doen

meegaan. Voor meer informatie en advies Eco guide (p. 66), Zuinig rijden (p. 319) en Brandstofverbruik (p. 441).

## Recycling

Milieumatig verantwoorde recycling van de auto vormt een belangrijk aspect van de milieuzorg van Volvo. De auto is nagenoeg geheel te recyclen. De laatste eigenaar van de auto wordt daarom verzocht contact op te nemen met een dealer voor de locatie van een gecertificeerd/erkend recyclingbedrijf.

## Gerelateerde informatie

- Milieu-aspecten van de gebruikershandleiding (p. 25)

## Milieu-aspecten van de gebruikershandleiding

*De papierzakken waarvan deze publicatie gemaakt is afkomstig zijn uit Forest Stewardship Council®-gecertificeerde bossen of andere gecontroleerde bronnen.*

Het FSC®-symbool geeft aan dat de papierzakken waarvan een gebruikershandleiding in drukvorm gemaakt is afkomstig zijn uit FSC®-gecertificeerde bossen of andere gecontroleerde bronnen.

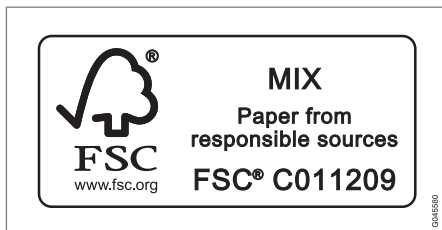

## Gerelateerde informatie

- Milieubeleid (p. 23)

## Gelaagd glas



Het glas is verstevigd voor een verbeterde inbraakbeveiliging en geluidsisolatie van het interieur. De voorruit en de zijruiten zijn gemaakt van gelaagd glas\*.

\* Optie/accessoire, zie Inleiding voor meer informatie.

# 02



VEILIGHEID





## Algemeen over veiligheidsgordels

Remmen kan ernstige gevolgen hebben als de veiligheidsgordel niet wordt gedragen. Let er daarom op dat alle passagiers hun veiligheidsgordel tijdens het rijden om hebben.

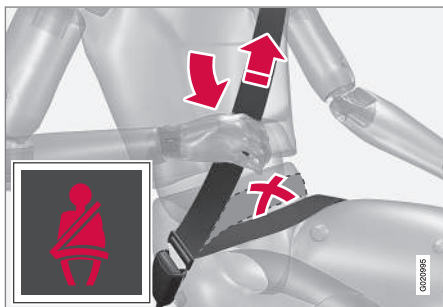

Span de heupgordel over de heupen door de diagonale schoudergordel in de richting van de schouder omhoog te trekken. De heupgordel moet laag zitten (niet over de buik).

Voor optimale bescherming van de veiligheidsgordel is het van belang dat de gordel goed tegen het lichaam ligt. Laat de rugleuning niet te ver achteroverhellen. De veiligheidsgordel biedt de beste bescherming bij een normale rijhouding.

Wanneer iemand de veiligheidsgordel niet draagt, wordt de bewuste persoon er middels waarschuwingssymbolen en geluidssignalen (p. 30) aan herinnerd de gordel om te doen (p. 28).

## Waar u op moet letten

- Gebruik geen klemmen of andere accessoires waardoor u de veiligheidsgordel niet strak langs uw lichaam kunt trekken.
- De veiligheidsgordel mag niet gedraaid zitten.

### WAARSCHUWING

De veiligheidsgordel en airbag werken samen. Als de veiligheidsgordel niet of verkeerd wordt gebruikt, kan dit bij een botsing van invloed zijn op het effect van de airbag.

### WAARSCHUWING

Elke veiligheidsgordel is bedoeld voor slechts één persoon.

### WAARSCHUWING

Breng nooit zelf wijzigingen aan de veiligheidsgordels aan en probeer ze nooit zelf te repareren. Volvo adviseert u daarvoor contact op te nemen met een erkende Volvo-werkplaats.

Als een veiligheidsgordel aan grote krachten heeft blootgestaan zoals tijdens een aanrijding, moet u de veiligheidsgordel in zijn geheel vervangen. De veiligheidsgordel kan een deel van zijn beschermende eigenschappen hebben verloren, zelfs als de veiligheidsgordel ogenschijnlijk niet beschadigd is. Vervang de veiligheidsgordel ook als deze versleten of beschadigd is. De nieuwe veiligheidsgordel moet zijn goedgekeurd en bedoeld voor montage op dezelfde positie als de vervangen veiligheidsgordel.

## Gerelateerde informatie

- Veiligheidsgordel - zwangerschap (p. 29)
- Veiligheidsgordel - losmaken (p. 29)
- Gordelspanners (p. 30)



### Veiligheidsgordel - om doen

Doe de veiligheidsgordel (p. 27) om voordat u gaat rijden.

Rol de gordel langzaam af en maak deze vast door de borglip in de gordelsluiting te steken. Een duidelijke 'klik' geeft aan dat de gordel vastzit.

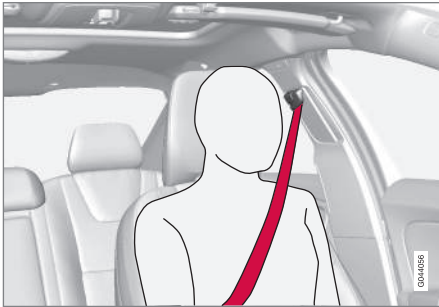

Goede positie veiligheidsgordel.

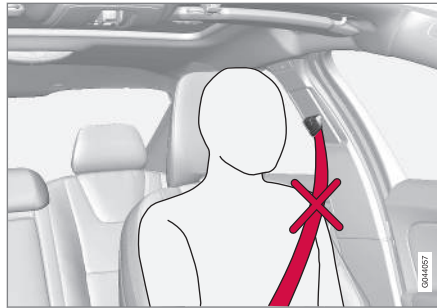

Verkeerde positie veiligheidsgordel. De veiligheidsgordel moet over de schouder lopen.

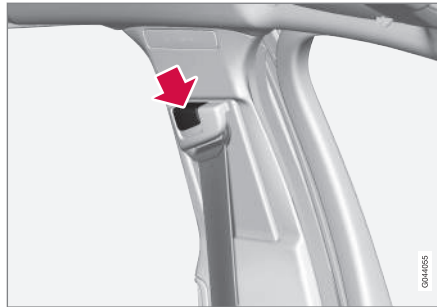

Hoogte-instelling van de veiligheidsgordel. Druk de knop in en zet de gordel hoger of lager. Zet de gordel zo hoog mogelijk zonder dat de gordel daarbij langs de nek schuurt.

Op de achterbank past de borglip van de veiligheidsgordel alleen in de bijbehorende sluiting<sup>1</sup>.

### Waar u op moet letten

De veiligheidsgordel is geblokkeerd en kan niet verder worden uitgetrokken:

- wanneer u de gordel te snel uittrekt
- wanneer u remt of optrekt
- als de auto sterk overhelt.

### Gerelateerde informatie

- Veiligheidsgordel - zwangerschap (p. 29)
- Veiligheidsgordel - losmaken (p. 29)
- Gordelspanners (p. 30)
- Gordelwaarschuwing (p. 30)

<sup>1</sup> Bepaalde markten.



### Veiligheidsgordel - losmaken

*Maak de veiligheidsgordel (p. 27) pas los als de auto stilstaat.*

Druk op de rode knop van de gordelsluiting en laat het oprolmechanisme de gordel naar binnen trekken. Als de gordel niet volledig wordt opgerold, moet u de gordel handmatig zo ver terugrollen dat deze niet langer slap hangt.

### Gerelateerde informatie

- Veiligheidsgordel - om doen (p. 28)
- Gordelwaarschuwing (p. 30)

### Veiligheidsgordel - zwangerschap

*Wanneer u zwanger bent, is het belangrijk de veiligheidsgordel (p. 27) altijd op de juiste manier te dragen.*



De veiligheidsgordel moet strak langs de schouder lopen, waarbij het diagonale deel van de veiligheidsgordel tussen de borsten en tegen de zijkant van de buik ligt.

Het heupgedeelte van de veiligheidsgordel moet vlak tegen de buitenkant van de bovenbenen liggen en zo ver mogelijk onder de buik liggen. Het mag nooit over de buik omhoog kunnen glijden. De veiligheidsgordel moet zo strak mogelijk over het lichaam lopen zonder onnodige speling. Controleer ook of de veiligheidsgordel nergens gedraaid zit.

Naarmate de zwangerschap vordert moeten zwangere bestuurders de stoel (p. 79) en het stuurwiel (p. 84) dusdanig verstellen dat ze de auto volledig onder controle hebben

(wat inhoudt dat ze met gemak bij het stuur en de pedalen moeten kunnen komen). Streef ernaar de afstand tussen de buik en het stuur zo groot mogelijk te maken.

### Gerelateerde informatie

- Veiligheidsgordel - om doen (p. 28)
- Veiligheidsgordel - losmaken (p. 29)

### Gordelwaarschuwing

Wanneer iemand de veiligheidsgordel niet draagt, gaan er waarschuwingssymbolen branden en worden er geluidssignalen afgegeven om de bewuste persoon eraan te herinneren de veiligheidsgordel om te doen (p. 28).



Of er geluidssignalen klinken, hangt af van de snelheid. De waarschuwingssymbolen zitten op de plafondconsole en op het instrumentenpaneel (p. 62).

Het gordelwaarschuwingssysteem geldt niet voor kinderzitjes.

### Achterbank

De functie van de gordelwaarschuwing voor de achterbank is tweeledig:

- Aangeven welke veiligheidsgordel (p. 27) van de achterbank er worden gebruikt. Bij gebruik van de veiligheidsgordels of het openen van een van de achterportieren

verschijnt er een melding op het instrumentenpaneel. De melding verdwijnt automatisch na ca. 30 seconden rijden, maar kan ook handmatig worden verwijderd door op de knop **OK** op de richtingaanwijzerhendel (p. 108) te drukken.

- Waarschuwen dat iemand op de achterbank de veiligheidsgordel heeft losgenomen. Er wordt gewaarschuwd met een melding op het instrumentenpaneel in combinatie met een geluidssignaal en een waarschuwinglampje. De waarschuwing stopt wanneer de gordel weer is omgedaan, maar kan ook handmatig worden bevestigd door op de knop **OK** te drukken.

De melding op het instrumentenpaneel, die aangeeft welke veiligheidsgordels er gebruikt worden, is altijd beschikbaar. Druk op de knop **OK** om de opgeslagen meldingen te zien.

### Bepaalde markten

Er gaat een waarschuwingssymbool branden en er worden geluidssignalen afgegeven wanneer de bestuurder en een eventuele voorpassagier de gordel niet dragen. Op lage snelheden klinkt de eerste 6 seconden lang een geluidssignaal.

### Gordelspanners

Alle veiligheidsgordels (p. 27) zijn uitgerust met gordelspanners. Dit is een mechanisme dat bij een voldoende krachtige aanrijding de veiligheidsgordel rond het lichaam spant. De veiligheidsgordel kan de passagier daarmee beter in de stoel gedrukt houden.



### WAARSCHUWING

De gesp van de veiligheidsgordel aan passagierszijde nooit aanbrengen in de gordelsluiting aan bestuurderszijde. De gesp van de veiligheidsgordel altijd aanbrengen in de gordelsluiting aan de juiste zijde. De veiligheidsgordels nooit beschadigen en geen vreemde voorwerpen aanbrengen in de gordelsluiting. De veiligheidsgordels en de gordelsluiting werken anders mogelijk niet naar behoren tijdens een aanrijding. Er bestaat gevaar voor ernstige verwondingen.





## Veiligheid - waarschuwingssymbool

Het waarschuwingslampje verschijnt, als er tijdens de storingsdiagnose een storing wordt geconstateerd of als het systeem geactiveerd is. Waar nodig verschijnt het waarschuwingslampje in combinatie met een melding op het informatiedisplay van het instrumentenpaneel (p. 62).

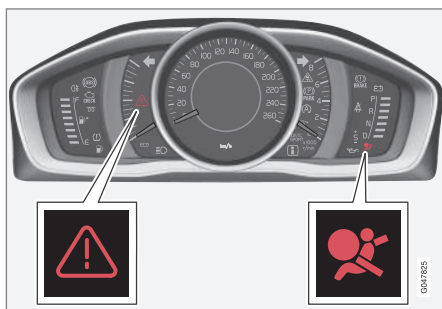

Gevarendriehoek en waarschuwingssymbool voor het airbagsysteem (p. 32) op een analogo instrumentenpaneel.

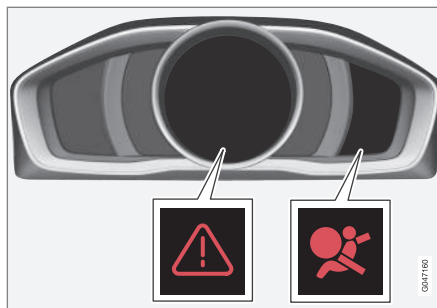

Gevarendriehoek en waarschuwingssymbool voor het airbagsysteem op een digitaal instrumentenpaneel.

Het waarschuwingssymbool op het instrumentenpaneel gaat branden, wanneer de transpondersleutel in sleutelstand II (p. 78) staat. Het symbool dooft na ca. 6 seconden, wanneer de regelmodule heeft vastgesteld dat het airbagsysteem geen storingen vertoont.

## WAARSCHUWING

Als het waarschuwingslampje voor het airbagsysteem blijft branden of tijdens het rijden korte tijd oplicht, betekent dit dat het airbagsysteem niet naar behoren werkt. Het symbool kan ook duiden op een storing in de gordelspanners, het SIPS- en het IC-systeem of op een andere storing in het systeem. Volvo adviseert u zo spoedig mogelijk contact op te nemen met een erkende Volvo-werkplaats.

Als het waarschuwingssymbool niet werkt, gaat het waarschuwingsdriehoekje branden en verschijnt er **SRS airbag Service vereist** of **SRS airbag Service spoed** op het display. Volvo adviseert u zo spoedig mogelijk contact op te nemen met een erkende Volvo-werkplaats.

### Gerelateerde informatie

- Algemene informatie over de Safety mode (p. 42)

## Airbagsysteem

Bij een frontale botsing helpt het airbagsysteem voorkomen dat u en eventuele inzittenden letsel aan hoofd en borstkas oplopen.

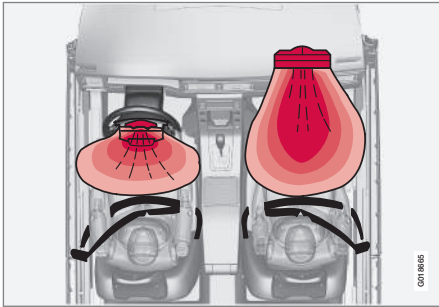

Airbagsysteem, van bovenaf gezien bij een auto met het stuur links.

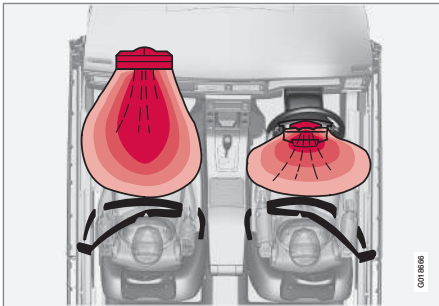

Airbagsysteem, van bovenaf gezien bij een auto met het stuur rechts.

Het SRS bestaat uit airbags en sensoren. Bij een voldoende krachtige aanrijding reageren de sensoren, waarna één of meer airbags worden opgeblazen en warm worden. De airbags vangen de klap van de aanrijding op voor de inzittende. Daarmee vangen de SIPS-airbags de klap van de aanrijding op voor de inzittende, waarna de airbags weer leeglopen. Daarbij treedt er rookvorming in de auto op. Dit is volkomen normaal. Het totale verloop, van het opblazen tot het leeglopen van de airbag, neemt enkele tienden van een seconde in beslag.



### WAARSCHUWING

Volvo adviseert u voor reparatie contact op te nemen met een erkende Volvo-werkplaats. Verkeerde ingrepen in het airbagsysteem kunnen aanleiding geven tot storingen in de werking met mogelijk ernstig lichamelijk letsel tot gevolg.



### N.B.

De sensoren reageren verschillend, afhankelijk van het verloop van de botsing en of er al dan niet een veiligheidsgordel wordt gebruikt. Geldt voor alle gordelposities.

Er kunnen dus ongelukken ontstaan als slechts één (of geen) van de airbags wordt geactiveerd. De sensoren registreren de kracht waaraan de auto bij de botsing wordt blootgesteld en passen zich hierop aan, zodat één of meer airbags worden opgeblazen.

## Gerelateerde informatie

- Airbag aan de bestuurderszijde (p. 33)
- Passagiersairbag (p. 33)
- Veiligheid - waarschuwingssymbool (p. 31)



### Airbag aan de bestuurderszijde

Uw auto heeft behalve de veiligheidsgordel (p. 27) aan de bestuurderszijde ook een airbag (p. 32) in het stuurwiel.

De airbag zit opgevouwen in het midden van het stuurwiel. Het stuurwiel is voorzien van het opschrift **AIRBAG**.

### WAARSCHUWING

De veiligheidsgordel en airbag werken samen. Als de gordel niet of verkeerd wordt gebruikt, kan dit bij een botsing van invloed zijn op het effect van de airbag.

### Gerelateerde informatie

- Passagiersairbag (p. 33)

### Passagiersairbag

Uw auto heeft behalve de veiligheidsgordel (p. 27) aan de passagierszijde ook een airbag (p. 32).

De airbag zit opgevouwen in een ruimte boven het dashboardkastje. Het paneel is voorzien van het opschrift **AIRBAG**.



Positie van de passagiersairbag in een auto met het stuur links.



Positie van de passagiersairbag in een auto met het stuur rechts.

De waarschuwingssticker voor de passagiersairbag zit op een van de volgende twee plekken in de auto:



Alternatief 1: Locatie van de waarschuwingssticker voor de passagiersairbag op de zonneklep aan passagierszijde.



*Alternatief 2: Locatie van de waarschuwingssticker voor de passagiersairbag op de portierstijl aan passagierszijde. Bij het openen van het passagiersportier is de sticker zichtbaar.*

### **WAARSCHUWING**

Plaats een achterstevoren gemonteerd kinderzitje nooit op een stoel met een geactiveerde airbag. Het niet opvolgen van deze aanbeveling kan levensgevaarlijke situaties voor of ernstig letsel van het kind opleveren.

### **WAARSCHUWING**

De veiligheidsgordel en airbag werken samen. Als de gordel niet of verkeerd wordt gebruikt, kan dit bij een botsing van invloed zijn op het effect van de airbag.

Om geen letsel op te lopen wanneer de airbag wordt opgeblazen, moet de passagier zo rechtop mogelijk zitten met de voeten op de vloer en de rug tegen de rugleuning. De veiligheidsgordel moet vast zitten.

### **WAARSCHUWING**

Plaats geen voorwerpen vóór of bovenop het dashboard op de plek waar de airbag voor de passagiersstoel zit.

### **WAARSCHUWING**

Vervoer kinderen nooit in een kinderzitje of op een comforkussen voorin, wanneer de airbag aan die kant geactiveerd is.

Laat nooit iemand voor de passagiersstoel zitten of staan.

Personen kleiner dan 1,40 m mogen nooit op de passagiersstoel voorin plaatsnemen, als de airbag geactiveerd is.

Het niet opvolgen van de bovenstaande aanbevelingen kan levensgevaarlijke situaties opleveren.

### **Schakelaar - PACOS\***

De passagiersairbag (SRS) voorin is te deactiveren, (p. 35) met een schakelaar als de auto is uitgerust met PACOS (Passenger Airbag Cut Off Switch).

### **WAARSCHUWING**

Als de auto is uitgerust met een airbag aan de passagierszijde maar geen PACOS-schakelaar (Passenger Airbag Cut Off Switch) heeft, is de airbag altijd geactiveerd.

### **Gerelateerde informatie**

- Airbag aan de bestuurderszijde (p. 33)
- Kinderzitje (p. 45)



## Passagiersairbag - activering/deactivering\*

De passagiersairbag (p. 33) voorin kan met een schakelaar worden geactiveerd, als de auto is uitgerust met PACOS (Passenger Airbag Cut Off Switch).

### Schakelaar - PACOS

De schakelaar voor activering/deactivering van de passagiersairbag, PACOS zit aan de passagierszijde aan de zijkant van het dashboard en u kunt erbij door het portier aan die kant te openen.

Controleer of de schakelaar in de gewenste stand staat. Gebruik het sleutelblad (p. 166) van de transpondersleutel om van stand te veranderen.

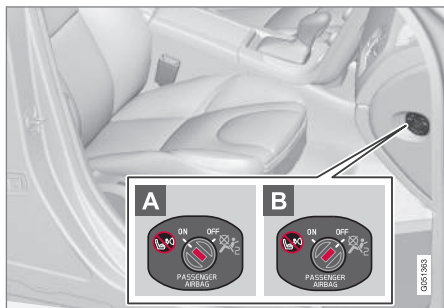

Locatie van de schakelaar voor de airbag.

**A** De airbag is geactiveerd. Met de schakelaar in deze stand kunnen passagiers groter dan 1,40 m aan de passagierszijde op

de voorstoel zitten, maar kinderen in een kinderzitje of op een kussen beslist niet.

**B** De airbag is gedeactiveerd. Met de schakelaar in deze stand kunnen kinderen in een kinderzitje of op een kussen aan de passagierszijde op de voorstoel zitten, maar passagiers groter dan 1,40 m beslist niet.

### WAARSCHUWING

#### Geactiveerde airbag (passagiersstoel):

Vervoer kinderen nooit in een kinderzitje of op een comfortkussen op de passagiersstoel, wanneer de airbag aan die kant geactiveerd is. Laat evenmin personen die kleiner zijn dan 1,40 m op deze stoel plaatsnemen.

#### Gedeactiveerde airbag (passagiersstoel):

Personen groter dan 1,40 m mogen nooit op de passagiersstoel plaatsnemen, als de airbag gedeactiveerd is.

Het niet opvolgen van de bovenstaande aanbevelingen kan levensgevaarlijke situaties opleveren.

### N.B.

Wanneer de transpondersleutel in sleutelstand II (p. 78) staat, brandt ca. 6 seconden lang het waarschuwings-symbool (p. 31) voor de airbag op het instrumentenpaneel.

Daarna gaat de indicator op de plafondconsole branden die de status van de passagiersairbag aangeeft.



Hiermee wordt aangegeven dat de airbag aan de passagierszijde geactiveerd is.

Een waarschuwingsssymbool op de plafondconsole geeft aan of de passagiersairbag voorin geactiveerd is (zie voorgaande afbeelding).



## ! WAARSCHUWING

Vervoer kinderen nooit in een kinderzitje of op een zittingverhoger voorin wanneer de airbag aan die kant geactiveerd is en het symbool  op de plafondconsole brandt. Het niet opvolgen van deze aanbeveling kan levensgevaarlijke situaties voor het kind opleveren.



Hiermee wordt aangeduid dat de airbag aan de passagierszijde gedeactiveerd is.

Een tekstmelding en een brandend lampje op de plafondconsole geven aan dat de airbag aan de passagierszijde gedeactiveerd is (zie voorgaande afbeelding).

## ! WAARSCHUWING

Laat geen passagier op de passagiersstoel plaatsnemen als het waarschuwingssymbool (p. 31) voor het airbagsysteem op het instrumentenpaneel oplicht, terwijl de melding op de plafondconsole aangeeft dat de airbag aan die kant gedeactiveerd is. Dit duidt op een ernstige storing. Bezoek zo spoedig mogelijk een werkplaats. Volvo adviseert u daarvoor contact op te nemen met een erkende Volvo-werkplaats.

## ! WAARSCHUWING

Het niet opvolgen van de bovenstaande aanbevelingen kan levensgevaarlijke situaties voor de passagiers opleveren.

### Gerelateerde informatie

- Kinderzitje (p. 45)

## SIPS-airbags

Bij een aanrijding in de zij wordt een groot deel van de botskracht door het SIPS-systeem (Side Impact Protection System) over balken, stijlen, vloer, dak en andere delen van de carrosserie verdeeld. De SIPS-airbags aan de bestuurders- en de passagierszijde beschermen de borstkas en de heupen en vormen een belangrijk onderdeel van het SIPS-systeem.



Het SIPS-systeem bestaat uit twee hoofdonderdelen: de SIPS-airbags en de sensoren. De SIPS-airbags zijn aangebracht in de rugleuningsframes van de voorstoelen.

Bij een voldoende krachtige aanrijding reageren de sensoren, die op hun beurt de gasgeneratoren activeren. De SIPS-airbags worden vervolgens opgeblazen tussen de inzittende en het portierpaneel. Daarmee vangen de SIPS-airbags de klap van de aanrijding op



voor de inzittende, waarna de airbags weer leeglopen. De SIPS-airbag wordt normaal gesproken alleen opgeblazen aan de kant van de aanrijding.

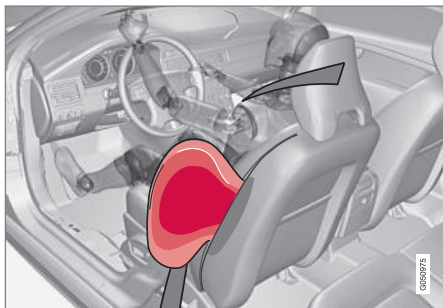

Bestuurdersplaats, auto met stuur links.

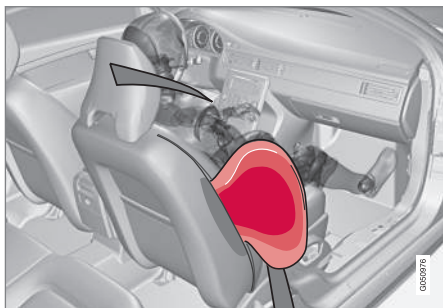

Passagiersplaats, auto met stuur links.

### WAARSCHUWING

- Volvo adviseert u de reparatie uitsluitend door een erkende Volvo-werkplaats te laten uitvoeren. Een verkeerde ingreep in het SIPS-systeem kan tot een onjuiste werking leiden met ernstig letsel als gevolg.
- Plaats geen voorwerpen in het gebied tussen de buitenzijde van de stoel en het portierpaneel, aangezien dit gebied door de zijairbag kan worden beïnvloed.
- Volvo adviseert om uitsluitend door Volvo goedgekeurde overtrekbeleding te gebruiken. Andere bekleding kan de werking van de zijairbags hinderen.
- De zijairbag vormt een aanvulling op de veiligheidsgordel. Gebruik de veiligheidsgordel altijd.

### Gerelateerde informatie

- Airbag aan de bestuurderszijde (p. 33)
- Passagiersairbag (p. 33)
- SIPS-airbag (SIPS) - kinderzitje/zittingverhoger (p. 37)
- Opblaasgordijnen (IC-systeem) (p. 38)

### SIPS-airbag (SIPS) - kinderzitje/zittingverhoger

*De SIPS-airbags beïnvloeden de beschermende werking van kinderzitje en/of zittingverhoger niet negatief (p. 36).*

Het is mogelijk een kinderzitje/zittingverhoger (p. 45) op de voorstoel te plaatsen, als de auto aan de passagierszijde niet is uitgerust met een geactiveerde airbag (p. 35).

### Gerelateerde informatie

- Passagiersairbag (p. 33)
- Algemeen over kinderveiligheid (p. 44)

### Opblaasgordijnen (IC-systeem)

Het systeem helpt voorkomen dat de bestuurder en eventuele passagiers bij een botsing met hun hoofd tegen de binnenkant van de auto slaan.



De opblaasgordijnen van het IC-systeem (Inflatable Curtain) maken deel uit van het SIPS-systeem (p. 36) en het airbagsysteem (p. 32). Deze is langs de beide kanten van de plafondbekleding gemonteerd en beschermt de bestuurder en passagiers op de buitenste stoelen van de auto. Bij een voldoende krachtige aanrijding reageren de sensoren, die op hun beurt de opblaasgordijnen activeren.

### WAARSCHUWING

Hang of bevestig nooit zware voorwerpen aan de plafondbandgrepen. De haak is alleen bedoeld voor niet al te zware kledingstukken (en niet voor harde voorwerpen zoals paraplu's).

Schroef of bevestig geen onderdelen op de plafondbekleding, portierstijlen of de zijpanelen van de auto. Ze kunnen daarbij hun beschermende werking verliezen. Volvo adviseert u uitsluitend originele Volvo-onderdelen, bestemd voor montage op deze plaatsen, te gebruiken.

### WAARSCHUWING

De auto mag niet zo worden beladen dat de lading hoger dan 50 mm onder de bovenkant van de portierruiten uitkomt. Anders kan het beschermende vermogen van het opblaasgordijn, dat in de hemelbekleding verborgen zit, uitblijven.

### WAARSCHUWING

Het opblaasgordijn vormt een aanvulling op de veiligheidsgordel. Gebruik de veiligheidsgordel altijd.

### Gerelateerde informatie

- Algemeen over veiligheidsgordels (p. 27)

### Algemene informatie over WHIPS (whiplash-bescherming)

WHIPS (Whiplash Protection System) biedt bescherming tegen whiplash-letsel. Het systeem bestaat uit energieabsorberende rugleuningen en speciaal voor het systeem ontwikkelde hoofdsteunen voor de beide voorstoelen.



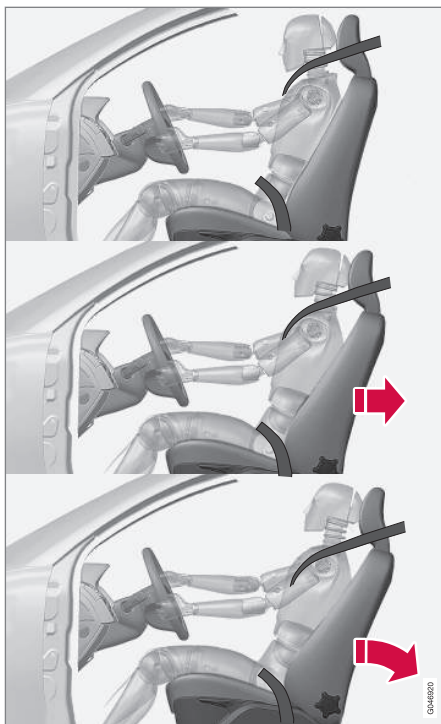

Het WHIPS-systeem wordt geactiveerd bij een aanrijding van achteren, afhankelijk van de hoek waaronder en de snelheid waarmee het achteropkomende voertuig de auto raakt

en de materiaaleigenschappen van dat voertuig.

#### **WAARSCHUWING**

Het WHIPS-systeem vormt een aanvulling op de veiligheidsgordel. Gebruik de veiligheidsgordel altijd.

#### **Eigenschappen van de stoel**

Bij activering van het WHIPS-systeem klappen de rugleuningen van de voorstoelen naar achteren, zodat de zithouding van de bestuurder en de passagier op de voorstoelen verandert. Zo wordt de kans op zogeheten whiplash-letsel beperkt.

#### **WAARSCHUWING**

Voer zelf nooit wijzigingen of reparaties aan de stoel of het WHIPS-systeem uit. Volvo adviseert u daarvoor contact op te nemen met een erkende Volvo-werkplaats.

#### **Gerelateerde informatie**

- WHIPS - kindersitje (p. 39)
- WHIPS - zithouding (p. 40)
- Algemeen over veiligheidsgordels (p. 27)

#### **WHIPS - kindersitje**

*Het WHIPS-systeem (p. 38) beïnvloedt de beschermende werking van kindersitje en/of zittingverhoger niet negatief.*

Het is mogelijk een kindersitje/zittingverhoger (p. 45) op de voorstoel te plaatsen, als de auto aan de passagierszijde niet is uitgerust met een geactiveerde airbag (p. 35).

#### **Gerelateerde informatie**

- Algemeen over kinderveiligheid (p. 44)



## WHIPS - zithouding

Voor optimale bescherming door het WHIPS-systeem (p. 38) moeten bestuurder en voorpassagier de juiste zithouding innemen en zorgen dat het systeem niet wordt gehinderd.

### Zithouding

Stel voordat u wegrijdt de juiste zithouding in voor de voorstoel (p. 79).

U en een eventuele voorpassagier moeten zoveel mogelijk in het midden van de stoel plaatsnemen en de afstand tussen hoofd en hoofdsteun zo klein mogelijk houden.

### Functie



Plaats geen voorwerpen op de vloer achter de bestuurders- of passagiersstoel die het WHIPS-systeem kunnen hinderen.

### WAARSCHUWING

Plaats dozen e.d. niet zodanig, dat deze vastgeklemd zitten tussen het zitkussen van de achterbank en de rugleuning van de voorstoel. Denk eraan dat u de werking van het WHIPS-systeem niet hindert.



Plaats geen voorwerpen op de achterbank die het WHIPS-systeem kunnen hinderen.

### WAARSCHUWING

Als een rugleuning van de achterbank is neergeklapt, moet de bijbehorende voorstoel verder naar voren worden gezet zodat deze niet in contact komt met de neergeklapte rugleuning.

### WAARSCHUWING

Als de stoel aan grote krachten heeft blootgestaan zoals bij een botsing van achteren, moet het WHIPS-systeem worden gecontroleerd. Volvo adviseert om dit door een erkende Volvo-werkplaats te laten controleren.

Het WHIPS-systeem kan een deel van zijn beschermende eigenschappen hebben verloren, ook als de stoel onbeschadigd lijkt.

Volvo adviseert dat u contact opneemt met een erkende Volvo-werkplaats om het systeem te laten controleren, ook bij zachttere aanrijdingen van achteren.



## Als de systemen activeren

*Bij een aanrijding werken de verschillende persoonsveiligheidssystemen van Volvo samen om de schade te verkleinen.*

Stelsysteem	Activering
gordelspanner (p. 30) voorstoel	Bij een frontale botsing en/of aanrijding in de zij, van achteren en/of kantelen
Gordelspanners achterbank	Bij een frontale botsing en/of aanrijding in de zij en/of kantelen
Airbags (Stuur- (p. 33) en passagiersairbag (p. 33))	Bij een frontale botsing. <sup>A</sup>
SIPS-airbags (p. 36)	Bij een aanrijding in de zij <sup>A</sup>
Opblaasgordijnen (IC) (p. 38)	Bij een aanrijding in de zij en/of kantelen en/of bepaalde frontale aanrijdingen <sup>A</sup>
WHIPS-systeem (p. 38)	Bij aanrijdingen van achteren

<sup>A</sup> Het is mogelijk dat de airbags niet worden opgeblazen, ondanks dat de carrosserie van de auto danig vervormd raakt. Enkele factoren zoals de stijfheid en het gewicht van het lichaam waarmee de auto in botsing komt, de rijnsnel-

heid, de hoek waaronder de botsing plaatsvindt e.d. zijn van invloed op de wijze van activering van de verschillende veiligheidssystemen in de auto.

Wanneer de airbags (p. 32) werden opgeblazen, adviseert Volvo u het volgende:

- Laat de auto wegslepen. Volvo adviseert u hem te laten wegslepen naar een erkende Volvo-werkplaats. Rijd niet met opgeblazen airbags.
- Volvo adviseert u het vervangen van de onderdelen van de veiligheidssystemen in de auto over te laten aan een erkende Volvo-werkplaats.
- Neem altijd contact op met een arts.

### N.B.

De airbags en de gordelspanners worden bij een botsing slechts eenmaal geactiveerd.

### WAARSCHUWING

De regeleenheid van het airbagsysteem zit in de middenconsole. Als de middenconsole doorweekt geraakt is, moet u de accukabels loskoppelen. Probeer de auto niet te starten, omdat de airbags daarbij geactiveerd kunnen worden. Laat de auto wegslepen. Volvo adviseert u de te auto te laten wegslepen naar een erkende Volvo-werkplaats.

### WAARSCHUWING

Rijd nooit met opgeblazen airbags. Dat kan het besturen van de auto bemoeilijken. Ook andere veiligheidssystemen kunnen beschadigd zijn. De rook en stof die bij het opblazen van de airbags worden gevormd, kunnen bij een intensieve blootstelling irritaties aan de huid en ogen/letsel veroorzaken. Bij last met koud water wassen. Het snelle opblazen kan ook, in combinatie met het materiaal van de airbag, voor wrijvings- en brandwonden op de huid zorgen.



### Algemene informatie over de Safety mode

Safety mode is een veiligheidsfunctie die in werking treedt wanneer de aanrijding belangrijke onderdelen van de auto zoals de brandstofleidingen, de sensoren voor een van de veiligheidssystemen of het remsysteem, kan hebben beschadigd.

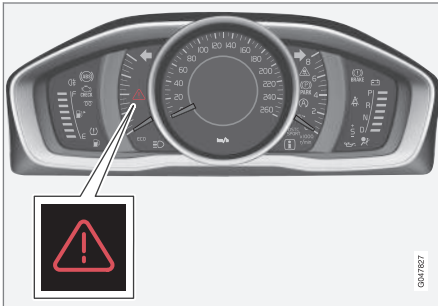

De gevarendriehoek op het analoge instrumentenpaneel.

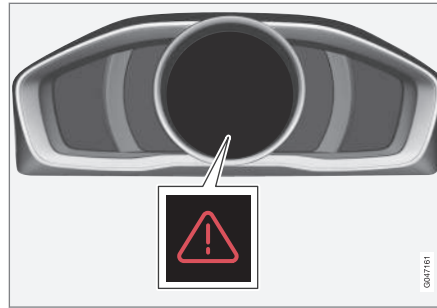

De gevarendriehoek op het digitale instrumentenpaneel.

Als de auto betrokken is geweest bij een aanrijding, kan de melding **Veiligheidsstand Zie instructieboekje** op het informatiedisplay van het instrumentenpaneel (p. 62) verschijnen. Dit betekent dat de functionaliteit van de auto is verminderd.

### **WAARSCHUWING**

Probeer nooit zelf de auto te repareren of de elektronische onderdelen te resetten nadat de auto in de Safety mode heeft gestaan. Dit kan aanleiding geven tot letsel of een slechte functie van de auto. Volvo adviseert u de auto altijd in een erkende Volvo-werkplaats te laten controleren en naar Normal Mode te laten resetten nadat de melding **Veiligheidsstand Zie instructieboek** is verschenen.

### Gerelateerde informatie

- Safety mode - startpoging (p. 43)
- Safety mode - auto verrijden (p. 43)



### Safety mode - startpoging

Als de auto in de Safety mode (p. 42) staat, is een startpoging mogelijk als alles in orde lijkt te zijn en u gecontroleerd hebt dat er geen sprake is van brandstoflekkage.

Controleer eerst of er geen brandstof uit de auto is gelopen. Er mag evenmin een brandstofgeur waarneembaar zijn.

Als alles normaal lijkt en u hebt vastgesteld dat er geen brandstof lekt, kunt u proberen de motor te starten.

Neem de transpondersleutel uit en open het bestuurdersportier. Als er vervolgens een melding verschijnt dat het contact ingeschakeld is, dient u op de startknop te drukken. Sluit het portier vervolgens en plaats de transpondersleutel terug. De elektronica van de auto probeert nu te resetten naar de normale stand. Probeer vervolgens de auto te starten.

Als de melding **Veiligheidsstand** Zie **instructieboekje** nog steeds op het display staat mag u niet met de auto rijden en hem evenmin verslepen. U moet hem dan laten bergen (p. 330). Verborgene schade kan de auto tijdens het rijden onbestuurbaar maken, zelfs als het lijkt dat u nog met de auto kunt rijden.



### WAARSCHUWING

Probeer in geen geval de auto opnieuw te starten, als u een brandstofgeur waarneemt terwijl de melding **Veiligheidsstand** Zie **instructieboek** getoond wordt. Verlaat de auto onmiddellijk.



### WAARSCHUWING

De auto mag niet worden weggesleept zolang deze in de Safety mode staat. De auto moet worden weggesleept. Volvo adviseert u hem te laten wegslepen naar een erkende Volvo-werkplaats.

### Gerelateerde informatie

- Safety mode - auto verrijden (p. 43)

### Safety mode - auto verrijden

Als **Normal mode** verschijnt, wanneer de **Veiligheidsstand** Zie **instructieboekje** na een startpoging (p. 43) werd gereset, mag u de auto voorzichtig uit de huidige, gevaarlijke positie verrijden.

Verrijd de auto niet verder dan nodig.

### Gerelateerde informatie

- Algemene informatie over de Safety mode (p. 42)



### Algemeen over kinderveiligheid

*Ongeacht leeftijd en lengte moeten kinderen altijd met de gordel goed om in de auto zitten. Laat kinderen nooit bij passagiers op schoot zitten.*

Volvo adviseert u kinderen zo lang mogelijk te vervoeren in een achterstevoren gemonteerd kinderzitje (in ieder geval tot een leeftijd van 3–4 jaar) en daarna tot een leeftijd van 10 jaar op/in een zittingverhoger of een kinderzitje dat in de rijrichting geplaatst is.

Het gewicht en de lengte van het kind zijn bepalend voor de plaats van het kind in de auto en de vereiste uitrusting, zie Kinderzitje (p. 45).

#### N.B.

De wettelijke bepalingen voor hoe een kind in de auto moet worden geplaatst, verschillen per land. Stel u op de hoogte van wat van toepassing is.

Volvo beschikt over kinderveiligheidsproducten (kinderzitjes, zittingverhoger en bevestigingsmaterialen) die speciaal voor uw auto zijn ontwikkeld. Wanneer u voor kinderveiligheidsproducten van Volvo kiest scheidt u niet alleen optimale voorwaarden voor een veilig vervoer van uw kind(eren), u weet bovendien zeker dat de producten passen en eenvoudig in het gebruik zijn.

#### N.B.

Bij vragen over de montage van kinderveiligheidsproducten neemt u voor duidelijke aanwijzingen contact op met de producent.

### Kinderslot

De achterportieren en de achterportierruitjes\* zijn handmatig (p. 181) of elektronisch te blokkeren (p. 181)\*, zodat ze niet meer van de binnenzijde te openen zijn.

### Gerelateerde informatie

- Kinderzitje - positie (p. 49)
- Kinderzitje - ISOFIX (p. 50)
- Kinderzitje - bovenste bevestigingspunten (p. 54)



## Kinderzitje

*Kinderen moeten comfortabel en veilig kunnen zitten. Zorg dat u het kinderzitje op de juiste wijze gebruikt.*



*Kinderzitjes en airbags gaan niet samen.*

### N.B.

Bij gebruik van kinderveiligheidsproducten is het belangrijk om de meegeleverde montagehandleiding te lezen.

### WAARSCHUWING

Zet de bevestigingsbanden van het kinderzitje niet vast aan de hendel waarmee u de voorstoel in de lengterichting verstelt of aan de veren, rails of balken onder de stoel. Scherpe randen kunnen de bevestigingsbanden beschadigen.

Raadpleeg voor de juiste montage de montage-instructies bij het kinderzitje.



### Aanbevolen kinderzitjes<sup>2</sup>

Gewicht	Voorstoel (met gedeactiveerde airbag)	Buitenste zitplaats achterbank	Middelste zitplaats achterbank
Groep 0 max. 10 kg  Groep 0+ max. 13 kg		Volvo-babyzitje (Volvo Infant Seat) - achterstevoren gemonteerd kinderzitje bevestigd met ISOFIX-systeem.  Typegoedkeuring: E1 04301146 (L)	
Groep 0 max. 10 kg  Groep 0+ max. 13 kg	Volvo-babyzitje (Volvo Infant Seat) – achterstevoren gemonteerd kinderzitje bevestigd met veiligheidsgordel.  Typegoedkeuring: E1 04301146 (U)	Volvo-babyzitje (Volvo Infant Seat) – achterstevoren gemonteerd kinderzitje bevestigd met veiligheidsgordel.  Typegoedkeuring: E1 04301146 (U)	Volvo-babyzitje (Volvo Infant Seat) – achterstevoren gemonteerd kinderzitje bevestigd met veiligheidsgordel.  Typegoedkeuring: E1 04301146 (U)
Groep 0 max. 10 kg  Groep 0+ max. 13 kg	Kinderzitjes met universele goedkeuring. (U)	Kinderzitjes met universele goedkeuring. (U)	Kinderzitjes met universele goedkeuring. (U)

<sup>2</sup> Om andere kinderzitjes te kunnen gebruiken dient uw auto op de lijst van de producent te staan of een universele goedkeuring te hebben conform ECE R44.





Gewicht	Voorstoel (met gedeactiveerde airbag)	Buitenste zitplaats achterbank	Middelste zitplaats achterbank
Groep 1 9–18 kg	Achterstevoren gemonteerd/omkeerbaar Volvo-kinderzitje (Volvo Convertible Child Seat) – achterstevoren gemonteerd kinderzitje bevestigd met veiligheidsgordel en bevestigingsband. Typegoedkeuring: E5 04192 (L)	Achterstevoren gemonteerd/omkeerbaar Volvo-kinderzitje (Volvo Convertible Child Seat) – achterstevoren gemonteerd kinderzitje bevestigd met veiligheidsgordel en bevestigingsband. Typegoedkeuring: E5 04192 (L)	
Groep 1 9–18 kg	Kinderzitjes met universele goedkeuring. (U)	Kinderzitjes met universele goedkeuring. (U)	Kinderzitjes met universele goedkeuring. (U)
Groep 2 15–25 kg	Achterstevoren gemonteerd/omkeerbaar Volvo-kinderzitje (Volvo Convertible Child Seat) – achterstevoren gemonteerd kinderzitje bevestigd met veiligheidsgordel en bevestigingsband. Typegoedkeuring: E5 04192 (L)	Achterstevoren gemonteerd/omkeerbaar Volvo-kinderzitje (Volvo Convertible Child Seat) – achterstevoren gemonteerd kinderzitje bevestigd met veiligheidsgordel en bevestigingsband. Typegoedkeuring: E5 04192 (L)	
Groep 2 15–25 kg	Achterstevoren gemonteerd/omkeerbaar Volvo-kinderzitje (Volvo Convertible Child Seat) – in rijrichting gemonteerd kinderzitje bevestigd met veiligheidsgordel. Typegoedkeuring: E5 04191 (U)	Achterstevoren gemonteerd/omkeerbaar Volvo-kinderzitje (Volvo Convertible Child Seat) – in rijrichting gemonteerd kinderzitje bevestigd met veiligheidsgordel. Typegoedkeuring: E5 04191 (U)	



Gewicht	Voorstoel (met gedeactiveerde airbag)	Buitenste zitplaats achterbank	Middelste zitplaats achterbank
Groep 2/3 15–36 kg	Volvo-comfortkussen met rugleuning (Volvo Booster Seat with backrest). Typegoedkeuring: E1 04301169 (UF)	Volvo-comfortkussen met rugleuning (Volvo Booster Seat with backrest). Typegoedkeuring: E1 04301169 (UF)	Volvo-comfortkussen met rugleuning (Volvo Booster Seat with backrest). Typegoedkeuring: E1 04301169 (UF)
Groep 2/3 15–36 kg	Kinderzitje met of zonder rugleuning (Booster Cushion with and without backrest). Typegoedkeuring: E5 04216 (UF)	Kinderzitje met of zonder rugleuning (Booster Cushion with and without backrest). Typegoedkeuring: E5 04216 (UF)	Kinderzitje met of zonder rugleuning (Booster Cushion with and without backrest). Typegoedkeuring: E5 04216 (UF)

L: Geschikt voor specifieke kinderzitjes. Deze kinderzitjes kunnen bestemd zijn voor een bepaald automerk, voor een beperkte groep merken of semi-universeel zijn.

U: Geschikt voor kinderzitjes in deze gewichtscategorie met universele goedkeuring.

UF: Geschikt voor in rijrichting gemonteerde kinderzitjes in deze gewichtscategorie met universele goedkeuring.

### Gerelateerde informatie

- Kinderzitje - positie (p. 49)
- Kinderzitje - bovenste bevestigingspunten (p. 54)
- Kinderzitje - ISOFIX (p. 50)
- Algemeen over kinderveiligheid (p. 44)



## Kinderzitje - positie

Plaats kinderzitjes/zittingverhogers (p. 45) altijd op de achterbank als de airbag aan de passagierszijde geactiveerd (p. 35) is. Als de airbag wordt opgeblazen, kan een kind op de passagiersstoel ernstig letsel oplopen.

De waarschuwingssticker voor de passagiersairbag zit op een van de volgende twee plekken in de auto:



Alternatief 1: Locatie van de waarschuwingssticker voor de passagiersairbag op de zonneklep aan passagierszijde.



Alternatief 2: Locatie van de waarschuwingssticker voor de passagiersairbag op de portierstijl aan passagierszijde. Bij het openen van het passagiersportier is de sticker zichtbaar.

Het volgende kan worden gebruikt:

- een kinderzitje/zittingverhoger op de passagiersstoel zolang de airbag aan de passagierszijde gedeactiveerd is.
- en of meer kinderzitjes/comfortkussen op de achterbank.

## WAARSCHUWING

Plaats een achterstevoren gemonteerd kinderzitje nooit op een stoel met een geactiveerde airbag. Het niet opvolgen van deze aanbeveling kan levensgevaarlijke situaties voor of ernstig letsel van het kind opleveren.

## WAARSCHUWING

Vervoer kinderen nooit in een kinderzitje of op een comfortkussen voorin, wanneer de airbag aan die kant geactiveerd is.

Laat nooit iemand voor de passagiersstoel zitten of staan.

Personen kleiner dan 1,40 m mogen nooit op de passagiersstoel voorin plaatsnemen, als de airbag geactiveerd is.

Het niet opvolgen van de bovenstaande aanbevelingen kan levensgevaarlijke situaties opleveren.

## WAARSCHUWING

Zittingverhogers/kinderzitjes met stalen beugels of andere constructies die tegen de openingssknop van de gordelsluiting aan kunnen liggen, mogen niet worden gebruikt aangezien ze ervoor kunnen zorgen dat de veiligheidsgordel per ongeluk opengaat.

Laat het bovengedeelte van het kinderzitje niet tegen de voorruit leunen.

## Gerelateerde informatie

- Algemeen over kinderveiligheid (p. 44)
- Kinderzitje - bovenste bevestigingspunten (p. 54)
- Kinderzitje - ISOFIX (p. 50)



### Kinderzitje - ISOFIX

ISOFIX is een bevestigingssysteem voor kindersitjes (p. 45), gebaseerd op een internationale standaard.

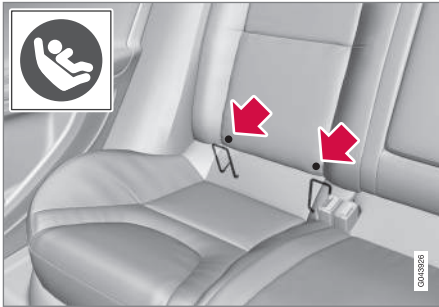

Achter de onderkant van de ruggedeelten op de beide buitenste zitplaatsen van de achterbank gaan de bevestigingspunten voor het ISOFIX-systeem schuil.

Symbolen op de bekleding van de ruggedeelten (zie voorgaande afbeelding) geven de positie van deze bevestigingspunten aan.

Duw het zitgedeelte van de zitplaats omlaag om bij de bevestigingspunten te komen.

Houd u altijd aan de montage-instructies van de fabrikant, wanneer u een kindersitje/babyzitje aan de ISOFIX-bevestigingspunten vastzet.

### Gerelateerde informatie

- ISOFIX - afmetingscategorieën (p. 50)
- ISOFIX - soorten kindersitjes (p. 52)
- Algemeen over kinderveiligheid (p. 44)

### ISOFIX - afmetingscategorieën

Voor kindersitjes met een ISOFIX (p. 50)-bevestigingssysteem zijn er afmetingscategorieën om gebruikers te helpen bij het kiezen van het juiste type kindersitje (p. 52).

Afmetingscategorie	Beschrijving
A	Normale grootte, in rijrichting gemonteerd kindersitje
B	Beperkte grootte (optie 1), in rijrichting gemonteerd kindersitje
B1	Beperkte grootte (optie 2), in rijrichting gemonteerd kindersitje
C	Normale grootte, achterstevoren gemonteerd kindersitje
D	Beperkte grootte, achterstevoren gemonteerd kindersitje
E	Achterstevoren gemonteerd babyzitje
F	Overdwars gemonteerd babyzitje, links
G	Overdwars gemonteerd babyzitje, rechts

**! WAARSCHUWING**

Zet het kind nooit op de passagiersplaats als de auto met een geactiveerde airbag is uitgerust.

**i N.B.**

Als een ISOFIX-kinderzitje geen afmetingscategorie heeft, moet het automodel op de voertuiglijst van het kinderzitje staan.

**i N.B.**

Volvo adviseert u contact op te nemen met een Volvo-werkplaats over de ISOFIX-kinderzitjes die Volvo aanbeveelt.



### ISOFIX - soorten kinderzitjes

Kinderzitjes kunnen net als auto's verschillende afmetingen hebben. Kinderzitjes passen

daardoor niet op alle zitplaatsen van de verschillende modellen.

Type kinderzitje	Gewicht	Afmetingscategorie	Zitplaatsen voor montage ISOFIX-kinderzitje	
			Voorstoel	Buitenste zitplaats achterbank
Babyzitje, overdwers	max. 10 kg	F	X	X
		G	X	X
Babyzitje, achterstevoren	max. 10 kg	E	X	OK (IL)
Babyzitje, achterstevoren	max. 13 kg	E	X	OK (IL)
		D	X	OK <sup>A</sup> (IL)
		C	X	OK <sup>A</sup> (IL)
Kinderzitje, achterstevoren	9–18 kg	D	X	OK <sup>A</sup> (IL)
		C	X	OK <sup>A</sup> (IL)



Type kinderzitje	Gewicht	Afmetingscatego- rie	Zitplaatsen voor montage ISOFIX-kinderzitje	
			Voorstoel	Buitenste zitplaats achter- bank
Kinderzitje, in rijrichting	9–18 kg	B	X	OK <sup>B</sup> (IUF)
		B1	X	OK <sup>B</sup> (IUF)
		A	X	OK <sup>B</sup> (IUF)

X: De ISOFIX-stand leent zich niet voor ISOFIX-kinderzitjes in deze gewichts- en/of afmetingscategorie.

IL: Geschikt voor specifieke ISOFIX-kinderzitjes. Deze kinderzitjes kunnen bestemd zijn voor een bepaald automerk, voor een beperkte groep merken of semi-universeel zijn.

IUF: Geschikt voor in rijrichting gemonteerde ISOFIX-kinderzitjes met universele goedkeuring voor deze gewichtscategorie.

A Om ruimte te maken voor een baby-/kinderzitje op de achterbank dient de stoel ervoor mogelijk iets naar voren te worden gezet.

B Volvo adviseert een achterstevoren gemonteerd kinderzitje voor deze categorie.

Zorg dat u de juiste afmetingscategorie  
(p. 50) kiest voor een kinderzitje met het ISO-  
FIX-bevestigingsysteem (p. 50).



### Kinderzitje - bovenste bevestigingspunten

*De auto is uitgerust met bovenste bevestigingspunten voor bepaalde kindersitjes (p. 45). Deze bevestigingspunten zitten in de hoedenplank en zijn afgedekt met kunststof dekplaatjes. Klap de kunststof dekplaatjes opzij om bij de bevestigingspunten te komen.*

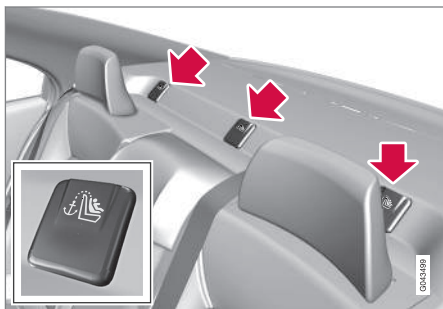

Bij auto's met omklapbare hoofdsteunen op de beide buitenste zitplaatsen van de achterbank gaat monteren eenvoudiger, als u de hoofdsteunen omklapt.

De bovenste bevestigingspunten zijn voornamelijk bestemd om een in de rijrichting gemonteerd kindersitje aan te bevestigen. Volvo adviseert u kleine kinderen zo lang mogelijk in achterstevoren gemonteerde kindersitjes te vervoeren.

Zie de aanwijzingen van de fabrikant van het kindersitje voor gedetailleerde informatie over de manier waarop u het zitje aan de bovenste bevestigingspunten vastzet.



### WAARSCHUWING

De bevestigingsband van het kindersitje altijd door de opening in de ene poot van de hoofdsteun halen, alvorens de band aan het bevestigingspunt vast te zetten.

### Gerelateerde informatie

- Algemeen over kinderveiligheid (p. 44)
- Kinderzitje - positie (p. 49)
- Kinderzitje - ISOFIX (p. 50)



# 03

## INSTRUMENTEN, SCHAKELAARS EN BEDIENING

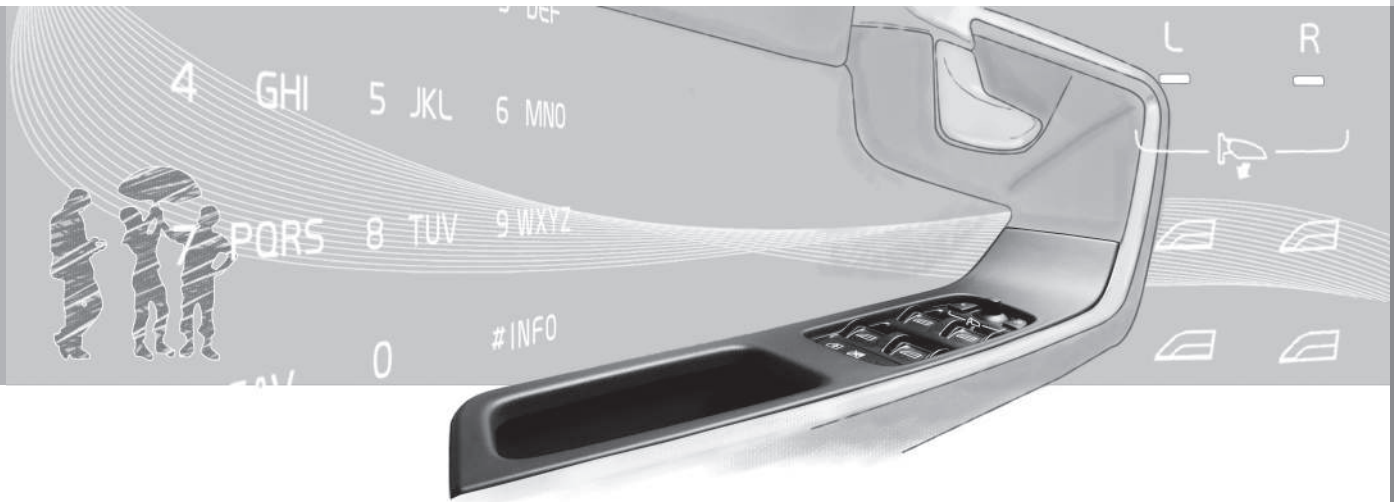



## 03 Instrumenten, schakelaars en bediening

### **Instrumenten en bediening, auto met stuur links - overzicht**

*In het overzicht staat waar de displays en bedieningen van de auto zitten.*

03



## Overzicht auto's met het stuur links

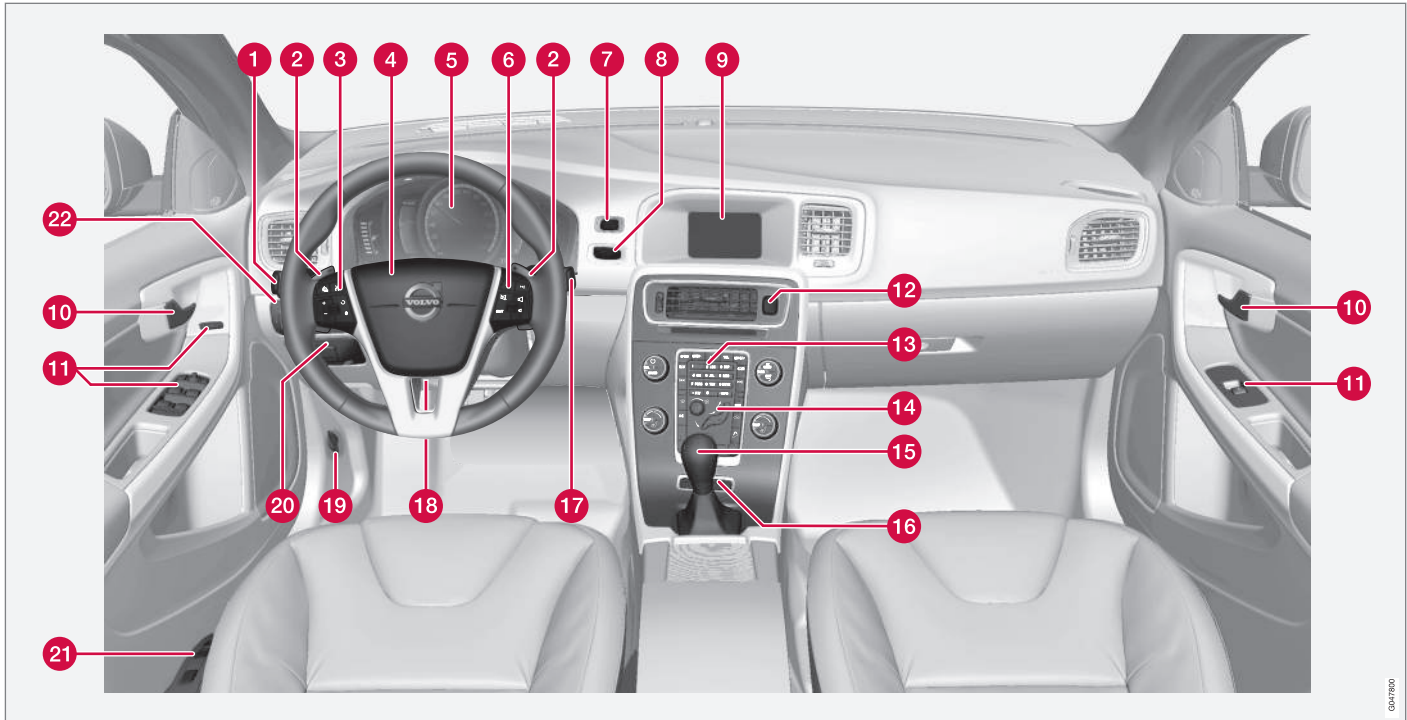



# 03 Instrumenten, schakelaars en bediening



	Functie	Zie
1	Menu- en meldingsfuncties, richtingaanwijzers, groot licht/dimlicht, boordcomputer	(p. 108), (p. 111), (p. 95), (p. 89) en (p. 122).
2	Handmatig schakelen bij automatische versnellingsbak*	(p. 283).
3	Cruisecontrol*	(p. 198) en (p. 201).
4	Claxon, airbag	(p. 84) en (p. 32).
5	Instrumentenpaneel	(p. 62).
6	Menufuncties, bediening audio, bediening telefoon*	(p. 111) en supplement bij Sensus Infotainment.
7	<b>START/STOP ENGINE</b> -knop	(p. 275).
8	Contactslot	(p. 77).
9	Beeldscherm voor infotainment en weergave van menu's	(p. 111) en supplement bij Sensus Infotainment.

	Functie	Zie
10	Openingshandgreep portier	–
11	Bedieningspaneel	(p. 176), (p. 181), (p. 100) en (p. 102).
12	Alarmlichten	(p. 95).
13	Bedieningspaneel voor infotainment en menufuncties	(p. 111) en supplement bij Sensus Infotainment.
14	Bedieningspaneel voor klimaatregeling	(p. 131).
15	Versnellingspook/keuzehendel	(p. 282), (p. 283) of (p. 287).
16	Bedieningsknoppen actieve chassisregeling (FOUR-C)*	(p. 187).
17	Wissers en -sproei-ers	(p. 98).
18	Stuurwielafstelling	(p. 84).
19	Ontgrendeling motorkap	(p. 372).

	Functie	Zie
20	Parkeerrem	(p. 306).
21	Stoelverstelling*	(p. 80).
22	Bedieningsknoppen verlichting, ontgrendeling tankvulklep en kofferdeksel	(p. 85), (p. 313) en (p. 178).

## Gerelateerde informatie

- Buitentemperatuur (p. 71)
- Dagtellers (p. 71)
- Klok (p. 72)



### **Instrumenten en bediening, auto met stuur rechts - overzicht**

*In het overzicht staat waar de displays en bedieningen van de auto zitten.*



# 03 Instrumenten, schakelaars en bediening



## Overzicht auto's met het stuur rechts

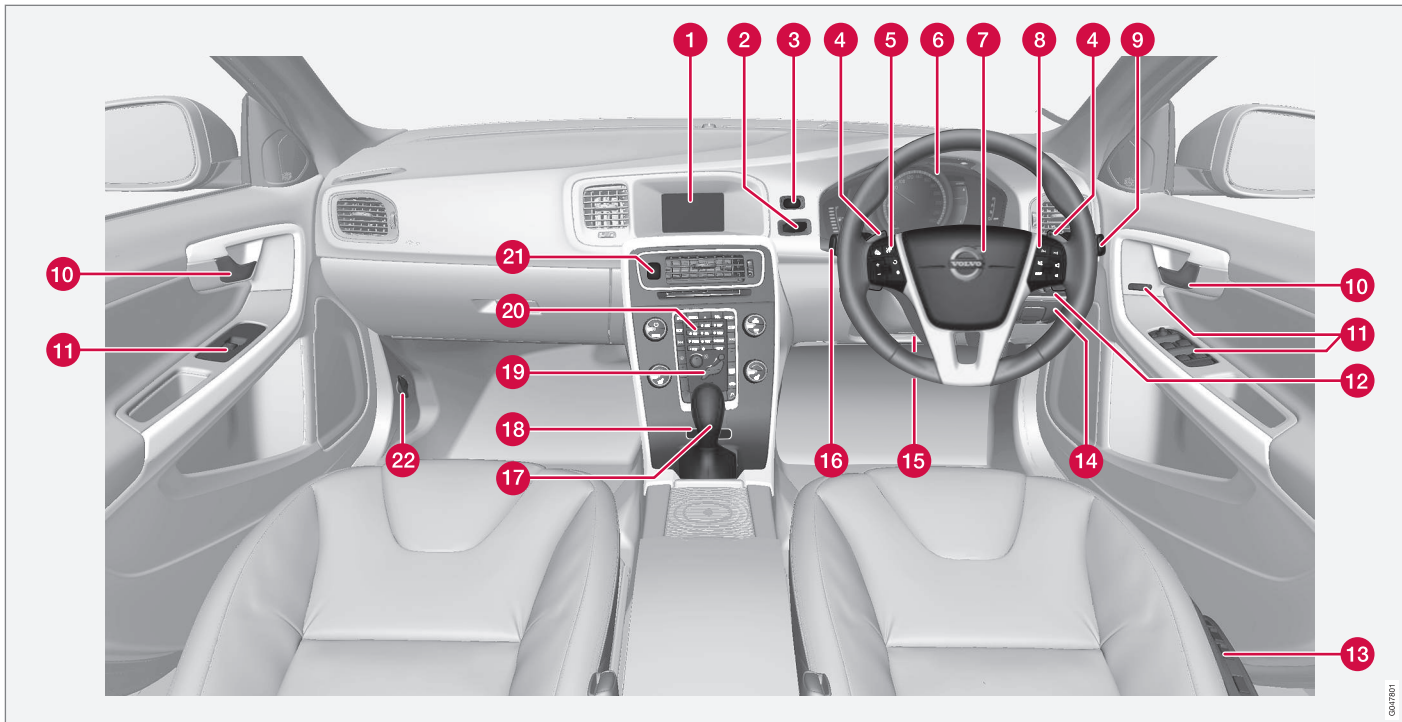



	Functie	Zie
1	Beeldscherm voor infotainment en weergave van menu's	(p. 111) en supplement bij Sensus Infotainment.
2	Contactslot	(p. 77).
3	<b>START/STOP ENGINE</b> -knop	(p. 275).
4	Handmatig schakelen bij automatische versnellingsbak*	(p. 283).
5	Cruisecontrol*	(p. 198) en (p. 201).
6	Instrumentenpaneel	(p. 62).
7	Claxon, airbag	(p. 84) en (p. 32).
8	Menufuncties, bediening audio, bediening telefoon*	(p. 111) en supplement bij Sensus Infotainment.
9	Wissers en -sproeiers	(p. 98).
10	Openingshandgreep portier	-

	Functie	Zie
11	Bedieningspaneel	(p. 176), (p. 181), (p. 100) en (p. 102).
12	Bedieningsknoppen verlichting, ontgrendeling tankvulklep en kofferdeksel	(p. 85), (p. 313) en (p. 178).
13	Stoelverstelling*	(p. 80).
14	Parkeerrem	(p. 306).
15	Stuurwielafstelling	(p. 84).
16	Menu- en meldingsfuncties, richtingaanwijzers, groot licht/dimlicht, boordcomputer	(p. 108), (p. 111), (p. 95), (p. 89) en (p. 122).
17	Versnellingspook/keuzehendel	(p. 282), (p. 283) of (p. 287).
18	Bedieningsknoppen actieve chassisregeling (FOUR-C)*	(p. 187).
19	Bedieningspaneel voor klimaatregeling	(p. 131).

	Functie	Zie
20	Bedieningspaneel voor infotainment en menufuncties	(p. 111) en supplement bij Sensus Infotainment.
21	Alarmlichten	(p. 95).
22	Ontgrendeling motorkap	(p. 372).

### Gerelateerde informatie

- Buitentemperatuur (p. 71)
- Dagtellers (p. 71)
- Klok (p. 72)

## Instrumentenpaneel

Op het informatiedisplay van het instrumentenpaneel wordt informatie weergegeven over bepaalde functies van de auto en meldingen.

- Instrumentenpaneel, analoog - overzicht (p. 62)
- Instrumentenpaneel, digitaal - overzicht (p. 63)
- Instrumentenpaneel - betekenis controle-symbolen (p. 67)
- Instrumentenpaneel - betekenis waarschuwingssymbolen (p. 69)

## Instrumentenpaneel, analoog - overzicht

Op het informatiedisplay van het instrumentenpaneel wordt informatie weergegeven over bepaalde functies van de auto en meldingen.

### Informatiedisplay

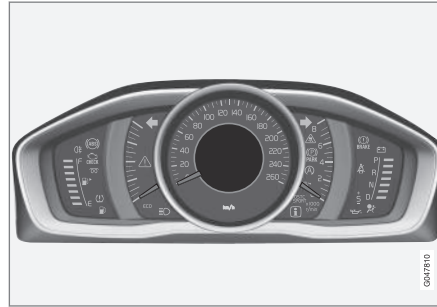

*Informatiedisplay, analoog instrument.*

Op het informatiedisplay van het instrumentenpaneel verschijnt informatie over bepaalde functies van de auto zoals de cruisecontrol, boordcomputer en meldingen. De informatie wordt weergegeven in de vorm van symbolen en tekst. Gedetailleerder informatie vindt u onder de functies die gebruik maken van het display.

## Meters en wijzers

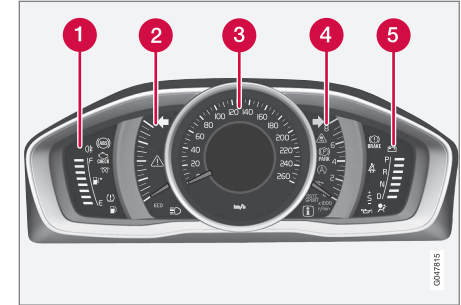

- 1 Brandstofmeter. Wanneer de aanduiding is gedaald tot slechts één witte markering<sup>1</sup>, gaat het oranje controlesymbool voor een laag brandstofpeil branden. Zie ook Boordcomputer - aanvullende informatie (p. 122) en Brandstof tanken (p. 314).
- 2 Eco meter. De meter geeft een beeld van hoe zuinig er in de auto wordt gereden. Hoe groter de wijzeruitslag, hoe zuiniger.
- 3 Snelheidsmeter

<sup>1</sup> Wanneer de aanduiding 'Afstand tot lege tank:' op het display verandert in '----', wordt de markering rood van kleur.





- 4 Toerenteller. De meter geeft het motor-toerental in duizenden omwentelingen per minuut aan.
- 5 Schakelindicator<sup>2</sup>/Schakelindicator<sup>3</sup>. Zie ook Schakelindicator\* (p. 282), Automatische versnellingsbak - Geartronic\* (p. 283) of Automatische versnellingsbak - Powershift\* (p. 287).

## Controle- en waarschuwingssymbolen

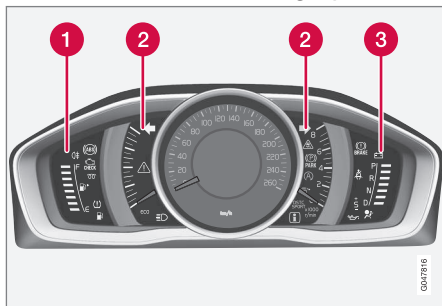

Controle- en waarschuwingssymbolen, analog instrument.

- 1 Controlesymbolen
- 2 Controle- en waarschuwingssymbolen
- 3 Waarschuwingssymbolen<sup>4</sup>

## Functietest

Alle controle- en waarschuwingssymbolen, behalve de symbolen in het midden van het informatiedisplay, gaan branden in sleutelstand II of bij het starten van de motor. Alle symbolen moeten weer uitgaan als de motor is aangeslagen, behalve het symbool voor de parkeerrem. Dit gaat pas uit, als de auto van de parkeerrem wordt gehaald.

Als de motor niet aanslaat of als de functietest wordt uitgevoerd in sleutelstand II, gaan binnen enkele seconden alle symbolen uit, behalve het symbool voor storingen in het uitlaatgasreinigingssysteem en dat voor een lage oliedruk.

## Gerelateerde informatie

- Instrumentenpaneel (p. 62)
- Instrumentenpaneel - betekenis controle-symbolen (p. 67)
- Instrumentenpaneel - betekenis waarschuwingssymbolen (p. 69)

## Instrumentenpaneel, digitaal - overzicht

Op het informatiedisplay van het instrumentenpaneel wordt informatie weergegeven over bepaalde functies van de auto en meldingen.

## Informatiedisplay

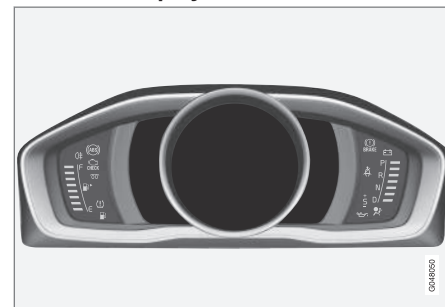

Informatiedisplay, digitaal instrument\*.

Op het informatiedisplay van het instrumentenpaneel verschijnt informatie over bepaalde functies van de auto zoals de cruisecontrol, boordcomputer en meldingen. De informatie wordt weergegeven in de vorm van symbolen en tekst. Gedetailleerder informatie vindt u onder de functies die gebruik maken van het display.

<sup>2</sup> Handgeschakelde versnellingsbak.

<sup>3</sup> Automatische versnellingsbak.

<sup>4</sup> Bepaalde motorvarianten hebben geen systeem dat waarschuwt bij het wegvallen van de oliedruk. Bij auto's met dergelijke motorvarianten is het symbool voor een geringe oliedruk niet in gebruik. In plaats daarvan wordt via een displaymelding gewaarschuwd voor een lage oliedruk. Voor meer informatie, zie Motorolie - algemeen (p. 374).



## Meters en wijzers

Voor het digitale instrumentenpaneel zijn verschillende thema's te kiezen. De mogelijke thema's zijn: 'Elegance', 'Eco' en 'Performance'.

Het is alleen mogelijk een thema te kiezen, wanneer de motor loopt.

Druk om een thema te kiezen op de **OK**-knop op de linker stuurhendel en kies menu-optie **Thema's** door aan het duimwiel van dezelfde hendel te draaien. Druk op de **OK**-knop. Draai aan het duimwiel om een thema te kiezen en bevestig uw keuze door op de **OK**-knop te drukken.

Het uiterlijk van het beeldscherm op de middenconsole hangt bij bepaalde modelvarianten af van het gekozen thema voor het instrumentenpaneel.

Met de linker stuurhendel kunt u ook het contrast en de kleur van het instrumentenpaneel instellen.

Voor meer informatie over de menufuncties, zie Menufuncties - instrumentenpaneel (p. 108).

Het gekozen thema en de instellingen op het gebied van contrast en kleur zijn voor alle transpondersleutels apart op te slaan in het

autosleutelgeheugen\*, zie Transpondersleutel - personalisering\* (p. 159).

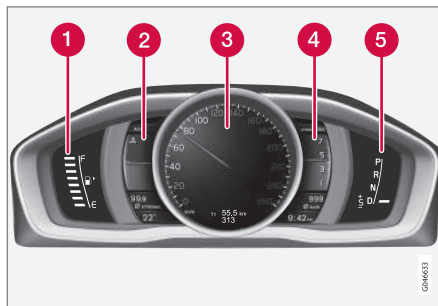

Meters en wijzers, thema 'Elegance'.

- 1 Brandstofmeter. Wanneer de aanduiding is gedaald tot slechts één witte markering<sup>5</sup>, gaat het oranje controlesymbool voor een laag brandstofpeil branden. Zie ook Boordcomputer - aanvullende informatie (p. 122) en Brandstof tanken (p. 314).
- 2 Temperatuurmeter koelvloeistof motor
- 3 Snelheidsmeter

- 4 Toerenteller. De meter geeft het motor-toerental in duizenden omwentelingen per minuut aan.
- 5 Schakelindicator<sup>6</sup>/Schakelindicator<sup>7</sup>. Zie ook Schakelindicator\* (p. 282), Automatische versnellingsbak - Geartronic\* (p. 283) of Automatische versnellingsbak - Powershift\* (p. 287).

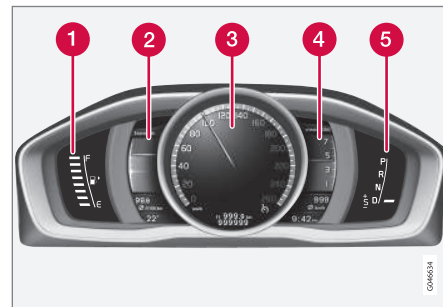

Meters en wijzers, thema 'Eco'.

- 1 Brandstofmeter. Wanneer de aanduiding is gedaald tot slechts één witte markering<sup>5</sup>, gaat het oranje controlesymbool voor een laag brandstofpeil branden. Zie ook Boordcomputer - aanvullende infor-

<sup>5</sup> Wanneer de aanduiding 'Afstand tot lege tank:' op het display verandert in '----', wordt de markering rood van kleur.

<sup>6</sup> Handgeschakelde versnellingsbak.

<sup>7</sup> Automatische versnellingsbak.

matie (p. 122) en Brandstof tanken (p. 314).

- 2** Eco guide. Zie ook Eco guide & Power guide\* (p. 66).
- 3** Snelheidsmeter
- 4** Toerenteller. De meter geeft het motor-toerental in duizenden omwentelingen per minuut aan.
- 5** Schakelindicator<sup>6</sup>/Schakelindicator<sup>7</sup>. Zie ook Schakelindicator\* (p. 282), Automatische versnellingsbak - Geartronic\* (p. 283) of Automatische versnellingsbak - Powershift\* (p. 287).

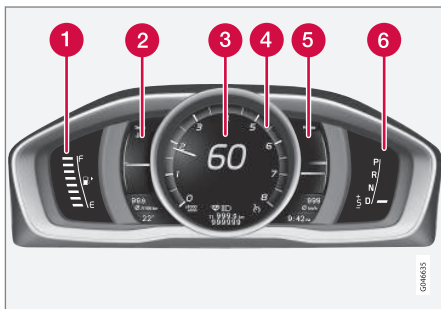

Meters en wijzers, thema 'Performance'.

- 1** Brandstofmeter. Wanneer de aanduiding is gedaald tot slechts één witte marke-

<sup>6</sup> Handgeschakelde versnellingsbak.

<sup>7</sup> Automatische versnellingsbak.

<sup>5</sup> Wanneer de aanduiding 'Afstand tot lege tank:' op het display verandert in '----', wordt de markering rood van kleur.

<sup>8</sup> Bepaalde motorvarianten hebben geen systeem dat waarschuwt bij het wegvallen van de oliedruk. Bij auto's met dergelijke motorvarianten is het symbool voor een geringe oliedruk niet in gebruik. In plaats daarvan wordt via een displaymelding gewaarschuwd voor een lage oliedruk. Voor meer informatie, zie Motorolie - algemeen (p. 374).

ring<sup>5</sup>, gaat het oranje controlesymbool voor een laag brandstofpeil branden. Zie ook Boordcomputer - aanvullende informatie (p. 122) en Brandstof tanken (p. 314).

- 2** Temperatuurmeter koelvloeistof motor
- 3** Snelheidsmeter
- 4** Toerenteller. De meter geeft het motor-toerental in duizenden omwentelingen per minuut aan.
- 5** Power guide. Zie ook Eco guide & Power guide\* (p. 66).
- 6** Schakelindicator<sup>6</sup>/Schakelindicator<sup>7</sup>. Zie ook Schakelindicator\* (p. 282), Automatische versnellingsbak - Geartronic\* (p. 283) of Automatische versnellingsbak - Powershift\* (p. 287).

## Controle- en waarschuwingssymbolen

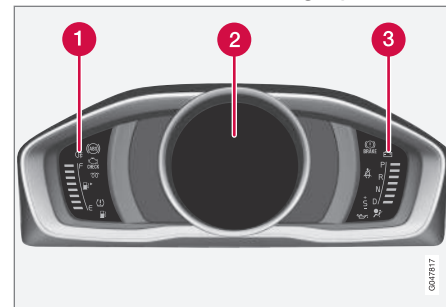

Controle- en waarschuwingssymbolen, digitaal instrument.

- 1** Controlesymbolen
- 2** Controle- en waarschuwingssymbolen
- 3** Waarschuwingssymbolen<sup>8</sup>



## Functietest

Alle controle- en waarschuwingssymbolen, behalve de symbolen in het midden van het informatiedisplay, gaan branden in sleutelstand **II** of bij het starten van de motor. Alle symbolen moeten weer uitgaan als de motor is aangeslagen, behalve het symbool voor de parkeerrem. Dit gaat pas uit, als de auto van de parkeerrem wordt gehaald.

Als de motor niet aanslaat of als de functietest wordt uitgevoerd in sleutelstand **II**, gaan binnen enkele seconden alle symbolen uit, behalve het symbool voor storingen in het uitlaatgasreinigingssysteem en dat voor een lage oliedruk.

## Gerelateerde informatie

- Instrumentenpaneel (p. 62)
- Instrumentenpaneel - betekenis controle-symbolen (p. 67)
- Instrumentenpaneel - betekenis waarschuwingssymbolen (p. 69)

## Eco guide & Power guide\*

*Eco guide en Power guide zijn twee van de meters op het instrumentenpaneel (p. 62) die u helpen om zo zuinig mogelijk met de auto te rijden.*

*De auto slaat ook statistische ritgegevens die in de vorm van staafdiagrammen te bekijken zijn, zie Boordcomputer - rijstatistiek\* (p. 123).*

## Eco guide

Deze meter geeft een beeld van hoe zuinig u met de auto rijdt.

Kies 'Eco' om deze meter te kunnen zien, zie Instrumentenpaneel, digitaal - overzicht (p. 63).

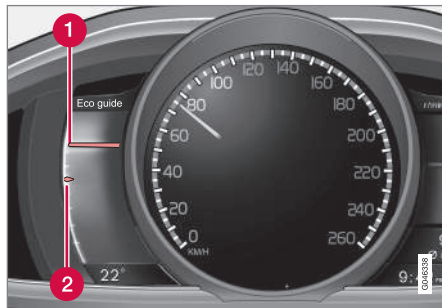

- 1 Actuele waarde
- 2 Gemiddelde waarde

## Actuele waarde

Hier wordt de actuele waarde getoond; hoe groter de uitslag op de schaal, hoe beter.

De actuele waarde wordt berekend op basis van snelheid, motortoerental, benut motorvermogen en het gebruik van het rempedaal.

Geadviseerd wordt een optimale snelheid (50–80 km/h) en een laag toerental aan te houden. Bij gas geven en remmen dalen de wijzers.

Bij zeer lage actuele waarden licht (met enige vertraging) het rode gebied van de meter op, wat betekent dat u onzuinig rijdt. U dient dit te voorkomen.

## Gemiddelde waarde

De gemiddelde waarde volgt de actuele waarde langzaam en beschrijft hoe de afgeloopen tijd in de auto is gereden. Hoe groter de uitslag van de wijzers op de schaal, hoe zuiniger u hebt gereden.

## Power guide

Dit instrument geeft de relatie aan tussen het benutte en het beschikbare vermogen (Power) van de motor.

Kies 'Performance' om deze meter te kunnen zien, zie Instrumentenpaneel, digitaal - overzicht (p. 63).

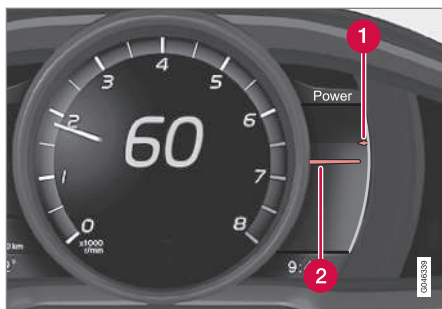

- 1 Beschikbaar motorvermogen
- 2 Benut vermogen

### Beschikbaar motorvermogen

De kleinere wijzer bovenaan toont het beschikbare motorvermogen<sup>9</sup>. Hoe groter de uitslag op de schaal, hoe meer vermogen er beschikbaar is in de actuele versnelling.

### Benut vermogen

De grotere wijzer onderaan toont het benutte motorvermogen<sup>9</sup>. Hoe groter de uitslag op de schaal, hoe meer motorvermogen er benut wordt.

Een groot verschil tussen de beide wijzers duidt op een grote vermogensreserve.

## Instrumentenpaneel - betekenis controlesymbolen

*De controlesymbolen attenderen u erop dat de bijbehorende functies ingeschakeld zijn, de desbetreffende systemen actief zijn of dat er storingen of gebreken zijn opgetreden.*

### Controlesymbolen

Symbol	Betekenis
	Storing in ABL
	Uitlaatgasreinigingssysteem
	Storing in ABS
	Mistachterlicht aan
	Stabiliteitsregeling, zie Elektronische stabiliteitsregeling (ESC) - algemeen (p. 188)
	Stabiliteitsregeling, Sportstand, zie Elektronische stabiliteitsregeling (ESC) - bediening (p. 189)
	Voorgloeifunctie motor (diesel)

Symbol	Betekenis
	Laag peil in brandstoftank
	Informatie, lees displaymelding
	Groot licht aan
	Richtingaanwijzers links
	Richtingaanwijzers rechts
	Eco-systeem Aan, zie ECO* (p. 301)
	Start/Stop, motor is automatisch afgezet, zie Start/Stop* - functie en bediening (p. 293)
	Bandenspanningscontrolesysteem, zie Bandenspanningscontrolesysteem* (p. 346)

### Storing in ABL

Het symbool brandt, als er een storing is opgetreden in het ABL-systeem (Active Bending Lights).

<sup>9</sup> Het vermogen is afhankelijk van het motortoerental.



## Uitlaatgasreinigingssysteem

Bij een storing in het uitlaatgasreinigingssysteem kan na een motorstart het symbool gaan branden. Rijd voor een controle naar een werkplaats. Volvo adviseert dat u daarvoor een erkende Volvo-werkplaats bezoekt.

## Storing in ABS

Als het symbool brandt, is het systeem defect. Het normale remsysteem van de auto werkt dan nog wel, zij het zonder ABS-regeling.

1. Breng de auto zo spoedig mogelijk tot stilstand en zet de motor af.
2. Start de motor opnieuw.
3. Als het symbool blijft branden, rijd dan naar een werkplaats om het ABS te laten controleren. Volvo adviseert dat u daarvoor een erkende Volvo-werkplaats bezoekt.

## Mistachterlicht aan

Het symbool brandt, wanneer het mistachterlicht is ingeschakeld.

## Stabiliteitsregeling

Het knipperende symbool geeft aan dat de stabiliteitsregeling werkt. Als het symbool continu brandt is er sprake van een storing in het systeem.

## Stabiliteitsregeling, Sport-stand

De Sport-stand maakt een actievere rijervaring mogelijk. Het systeem registreert dan of de gaspedaal- en stuurwielbediening alsook

het bochtenwerk aan te merken zijn als actiever dan normaal, waarna het systeem een gecontroleerde vorm van slippen in de achtertrein toelaat, voordat het ingrijpt en de auto stabiliseert. Het symbool brandt, wanneer de Sport-stand is geactiveerd.

## Voorgloeifunctie motor (diesel)

Het symbool gaat branden wanneer de motor wordt voorverwarmd. Voorverwarming vindt meestal plaats bij lage temperaturen.

## Laag peil in brandstoftank

Wanneer het symbool gaat branden is het brandstofpeil te laag. Tank dan zo spoedig mogelijk.

## Informatie, lees displaymelding

Als er een afwijking is in een van de systemen in de auto, gaat het informatiesymbool branden en verschijnt er een melding op het display. U verwijdert de melding met behulp van de **OK**-knop, zie Menufuncties - instrumentenpaneel (p. 108). Dit gebeurt automatisch als u enige tijd niets doet (hoe lang hangt van de bewuste functie af). Het informatiesymbool kan ook gaan branden in combinatie met andere symbolen.



### N.B.

Als de servicemelding verschijnt kunt u het symbool en de melding met behulp van de **OK**-knop doven. Na een tijdje doven ze ook automatisch.

## Groot licht aan

Het symbool brandt, wanneer u het groot licht voert of grootlichtsignalen geeft.

## Richtingaanwijzers links/rechts

Beide richtingaanwijzersymbolen knipperen bij gebruik van de alarmlichten.

## Eco-systeem aan

Het symbool brandt, wanneer het Eco-systeem is geactiveerd.

## Start/Stop

Het symbool brandt als de motor automatisch is afgezet.

## Bandenspanningssysteem

Het symbool brandt bij een lage bandenspanning of als er een storing optreedt in het bandenspanningssysteem.



## Waarschuwing, portieren niet gesloten

Als een van de portieren niet goed dichtstaat, gaat het informatie- of waarschuwingssymbool branden en verschijnt er een verklarende afbeelding op het informatiedisplay. Breng de auto zo spoedig mogelijk tot stilstand en sluit het portier dat openstaat.

 Als de auto met een snelheid van maximaal 7 km/h rijdt, gaat het informatiesymbool branden.

 Als de auto met een snelheid van maximaal 7 km/h rijdt, gaat het waarschuwingssymbool branden.

Als de motorkap<sup>10</sup> niet goed dichtstaat, gaat het waarschuwingssymbool branden en verschijnt er een verklarende afbeelding op het informatiedisplay. Breng de auto zo spoedig mogelijk tot stilstand en sluit de motorkap.

Als het kofferdeksel niet goed dichtstaat, gaat het informatiesymbool branden en verschijnt er een verklarende afbeelding op het informatiedisplay. Breng de auto zo spoedig mogelijk tot stilstand en sluit het kofferdeksel.

## Gerelateerde informatie

- Instrumentenpaneel (p. 62)
- Instrumentenpaneel - betekenis waarschuwingssymbolen (p. 69)
- Instrumentenpaneel, digitaal - overzicht (p. 63)

<sup>10</sup> Alleen auto's met alarm\*.

## Instrumentenpaneel - betekenis waarschuwingssymbolen

*De waarschuwingssymbolen attenderen u erop dat de bijbehorende belangrijke functies/systemen ingeschakeld zijn of dat er ernstige storingen of gebreken zijn opgetreden.*

### Waarschuwingssymbolen

Symbool	Betekenis
	Lage oliedruk <sup>A</sup>
	Parkeerrem ingeschakeld, digitaal instrument
	Parkeerrem ingeschakeld, analogo instrument
	Airbags (SRS)
	Gordelwaarschuwing
	Dynamo laadt niet bij
	Storing in remsysteem
	Waarschuwing

<sup>A</sup> Bepaalde motorvarianten hebben geen systeem dat waarschuwt bij het wegvallen van de oliedruk. Bij auto's met dergelijke motorvarianten is het symbool voor een geringe oliedruk niet in gebruik. In plaats daarvan wordt via een

displaymelding gewaarschuwd voor een lage oliedruk. Voor meer informatie, zie Motorolie - algemeen (p. 374).

## Lage oliedruk

Als het symbool tijdens het rijden oplicht, is de druk van de motorolie te laag. Zet de motor onmiddellijk af en controleer het motoroliepeil. Vul zo nodig olie bij. Als het symbool oplicht terwijl het oliepeil in orde is, moet u contact opnemen met een werkplaats. Volvo adviseert dat u daarvoor een erkende Volvo-werkplaats bezoekt.

## Parkeerrem ingeschakeld

Het symbool brandt continu, wanneer u de parkeerrem hebt aangezet. Het symbool knippert tijdens het aanzetten en gaat daarna continu branden.

Een knipperend symbool in een andere situatie wijst op een storing. Lees de melding op het informatiedisplay.

Voor meer informatie, zie Parkeerrem (p. 306).

## Airbags (SRS)

Als het symbool tijdens het rijden oplicht of blijft branden, is er een storing geregistreerd in de gordelsluiting of in het SRS-, SIPS- of IC-systeem. Rijd de auto zo spoedig mogelijk naar een werkplaats om het systeem te laten controleren. Volvo adviseert dat u daarvoor een erkende Volvo-werkplaats bezoekt.



### Gordelwaarschuwing

Het symbool knippert als de bestuurder of de voorpassagier geen veiligheidsgordel draagt of als iemand op de achterbank de gordel heeft losgenomen.

### Dynamo laadt niet bij

Het symbool gaat tijdens het rijden branden, als er sprake is van een storing in het elektrisch systeem. Bezoek een werkplaats. Volvo adviseert dat u daarvoor een erkende Volvo-werkplaats bezoekt.

### Storing in remsysteem

Als het symbool oplicht, is het remvloeistofpeil mogelijk te laag. Breng de auto zo spoedig mogelijk tot stilstand en controleer het peil in het remvloeistofreservoir, zie Rem- en koppelvloeistof - peil (p. 381).

Als de waarschuwingssymbolen voor het remsysteem en ABS tegelijkertijd branden, kan er een storing in de remkrachtverdeling zijn opgetreden.

1. Breng de auto zo spoedig mogelijk tot stilstand en zet de motor af.

2. Start de motor opnieuw.

- Rijd verder als beide symbolen uitgaan.
- Als de symbolen echter blijven branden, moet u het peil in het remvloeistofreservoir controleren, zie Rem- en koppelvloeistof - peil (p. 381). Als de lampjes blijven branden ondanks dat het peil van de remvloeistof in orde is, moet u de auto uiterst voorzichtig naar een werkplaats rijden om het remsysteem te laten controleren. Volvo adviseert dat u daarvoor een erkende Volvo-werkplaats bezoekt.



### WAARSCHUWING

Als de remvloeistof onder het **MIN**-streepje van het reservoir staat, mag u niet verder rijden voordat u remvloeistof hebt bijgevuld.

Laat de oorzaak van het remvloeistofverlies controleren door een werkplaats. Volvo adviseert dat u daarvoor contact opneemt met een erkende Volvo-werkplaats.



### WAARSCHUWING

Als de rem- en ABS-symbolen tegelijkertijd branden, bestaat de kans dat de achtertrein bij krachtig afremmen slipt.

### Waarschuwing

Het rode waarschuwingssymbool gaat branden, wanneer er een storing is geregistreerd die van invloed kan zijn op de veiligheid en/of de rijeigenschappen van de auto. Er verschijnt tegelijkertijd een verklarende melding op het informatiedisplay. Het symbool blijft branden totdat de storing is verholpen, maar de melding kunt u verwijderen met de **OK**-knop, zie Menufuncties - instrumentenpaneel (p. 108). Het waarschuwingssymbool kan ook gaan branden in combinatie met andere symbolen.

Actie:

1. Stop zo spoedig mogelijk. Rijd niet verder met de auto.
2. Lees de informatie op het informatiedisplay. Voer de handeling uit die de melding op het display u voorschrijft. Wis de melding met de **OK**-knop.





## Waarschuwing, portieren niet gesloten

Als een van de portieren niet goed dichtstaat, gaat het informatie- of waarschuwingssymbool branden en verschijnt er een verklarende afbeelding op het informatiedisplay. Breng de auto zo spoedig mogelijk tot stilstand en sluit het portier dat openstaat.

 Als de auto met een snelheid van maximaal 7 km/h rijdt, gaat het informatiesymbool branden.

 Als de auto met een snelheid van maximaal 7 km/h rijdt, gaat het waarschuwingssymbool branden.

Als de motorkap<sup>11</sup> niet goed dichtstaat, gaat het waarschuwingssymbool branden en verschijnt er een verklarende afbeelding op het informatiedisplay. Breng de auto zo spoedig mogelijk tot stilstand en sluit de motorkap.

Als het kofferdeksel niet goed dichtstaat, gaat het informatiesymbool branden en verschijnt er een verklarende afbeelding op het informatiedisplay. Breng de auto zo spoedig mogelijk tot stilstand en sluit het kofferdeksel.

## Gerelateerde informatie

- Instrumentenpaneel (p. 62)
- Instrumentenpaneel - betekenis controle-symbolen (p. 67)
- Instrumentenpaneel, digitaal - overzicht (p. 63)

<sup>11</sup> Alleen auto's met alarm\*.

<sup>12</sup> Hoe het display eruitziet kan verschillen afhankelijk van de instrumentenpaneelvariant.

## Buitemtemperatuur

Het buitemtemperatuurmeterdisplay is zichtbaar op het instrumentenpaneel.

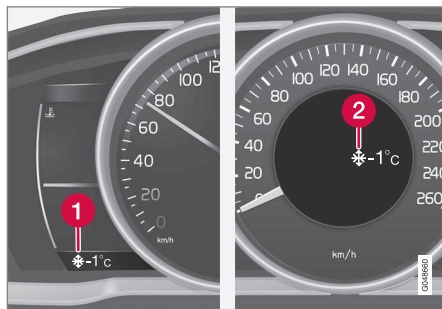

- 1 Display voor buitemtemperatuurmeter, digitaal instrumentenpaneel
- 2 Display voor buitemtemperatuurmeter, analoog instrumentenpaneel

Wanneer de temperatuur tussen  $-5^{\circ}\text{C}$  en  $+2^{\circ}\text{C}$  ligt, brandt er een sneeuwvloksymbool op het display. Het lampje wijst op het gevaar voor gladheid. Wanneer de auto stilstaat of geparkeerd gestaan heeft, is het mogelijk dat de buitemtemperatuurmeter een te hoge waarde aangeeft.

## Gerelateerde informatie

- Instrumentenpaneel (p. 62)

## Dagtellers

Het dagtellerdisplay is zichtbaar op het instrumentenpaneel.



Dagteller, digitaal instrument.

- 1 Display voor dagtellers<sup>12</sup>

De beide dagtellers T1 en T2 worden gebruikt voor het meten van kortere ritten. De afgelegde afstand staat op het display.

Draai aan het duimwiel van de linker stuurhendel om de gewenste meter te tonen.

Bij lang indrukken (totdat er een wijziging plaatsvindt) van de knop **RESET** op de linker stuurhendel wordt de getoonde dagteller gereset. Voor meer informatie, zie Boordcomputer - aanvullende informatie (p. 122).



## Gerelateerde informatie

- Instrumentenpaneel (p. 62)

## Klok

Het klokdisplay is zichtbaar op het instrumentenpaneel.



Klok, digitaal instrument.

- 1 Display voor de tijdaanduiding<sup>13</sup>

## Klok instellen

U kunt de klok aanpassen in het menustelsel MY CAR, zie MY CAR (p. 111).

## Gerelateerde informatie

- Instrumentenpaneel (p. 62)

## Instrumentenpaneel - licentieovereenkomst

Een licentie is een overeenkomst die toestemming verleent om bepaalde handelingen te verrichten of het recht om gebruik te maken van een product waar een andere rechtspersoon octrooi of eigendomsrechten op heeft, onder de voorwaarden vervat in de overeenkomst. Hier volgt een Engelse versie van de overeenkomst tussen Volvo en producenten/ontwikkelaars.

## Combined Instrument Panel Software Open Source Software Notice

This product uses certain free / open source and other software originating from third parties, that is subject to the GNU Lesser General Public License version 2 (LGPLv2), The FreeType Project License ("FreeType License") and other different and/or additional copy right licenses, disclaimers and notices. The links to access the exact terms of LGPLv2, and the other open source software licenses, disclaimers, acknowledgements and notices are provided to you below. Please refer to the exact terms of the relevant License, regarding your rights under said licenses. Volvo Car Corporation (VCC) offers to provide the source code of said free/open source software to you for a charge covering the cost of performing such distribution, such as the cost of media, shipping and handling,

<sup>13</sup> Bij een analogo instrument wordt de tijd midden op het instrument weergegeven.



upon written request. Please contact your nearest Volvo Dealer.

The offer is valid for a period of at least three (3) years from the date of the distribution of this product by VCC / or for as long as VCC offers spare parts or customer support.

Portions of this product uses software copyrighted © 2007 The FreeType Project ([www.freetype.org](http://www.freetype.org)). All rights reserved.

Portions of this product uses software with Copyright © 1994–2013 Lua.org, PUC-Rio (<http://www.lua.org/>)



#### **This product includes software under following licenses:**

LGPL v2.1: <http://www.gnu.org/licenses/old-licenses/lgpl-2.1.html>

- GNU FriBidi
- DevIL

The FreeType Project License: <http://git.savannah.gnu.org/cgi/freetype/freetype2.git/tree/docs/FTL.TXT>

- FreeType 2

MIT License: <http://opensource.org/licenses/mit-license.html>

- Lua

### **Displaysymbolen**

*Er worden tal van verschillende displaysymbolen gebruikt in de auto. De symbolen zijn onderverdeeld in waarschuwings-, controle- en informatiesymbolen.*

Hier volgt een overzicht van de meest voorkomende symbolen met hun betekenis en een verwijzing naar de pagina(s) in de handleiding waar u meer informatie kunt vinden.

 - Rood waarschuwingssymbool dat gaat branden, wanneer er een storing geregistreerd is die mogelijk van invloed is op de veiligheid en/of rijeigenschappen van de auto. Er verschijnt tegelijkertijd een verklarende displaymelding op het informatiedisplay van het instrumentenpaneel.

 - Informatiesymbool, gaat branden, in combinatie met een verklarende tekst op het informatiedisplay van instrumentenpaneel, wanneer er een storing in een van de auto-systemen is opgetreden. Het informatiesymbool kan ook gaan branden in combinatie met andere symbolen.

### **Waarschuwingssymbolen op instrumentenpaneel**



# 03 Instrumenten, schakelaars en bediening



Symbol	Betekenis	Zie
	Lage oliedruk	(p. 69)
	Parkeerrem ingeschakeld	(p. 69), (p. 306)
	Parkeerrem ingeschakeld, alternatief symbool	(p. 69)
	Airbags (SRS)	(p. 31), (p. 69)
	Gordelwaarschuwing	(p. 27), (p. 69)
	Dynamo laadt niet bij	(p. 69)
	Storing in remsysteem	(p. 69), (p. 303)
	Waarschuwing, Safety mode	(p. 31), (p. 42), (p. 69), (p. 287)

## Controlesymbolen op instrumentenpaneel





Symbool	Betekenis	Zie
	Storing in ABL*	(p. 67), (p. 93)
	Uitlaatgasreinigingssysteem	(p. 67)
	Storing in ABS	(p. 67), (p. 303)
	Mistachterlicht aan	(p. 67), (p. 94)
	Stabiliteitsregeling, ESC (Electronic Stability Control), Trailer Stability Assist	(p. 67), (p. 190), (p. 327)
	Stabiliteitsregeling, Sportstand	(p. 67), (p. 190)
	Voorgloeifunctie motor (diesel)	(p. 67)
	Laag peil in brandstoftank	(p. 67), (p. 143)
	Informatie, lees displaymelding	(p. 67)

Symbool	Betekenis	Zie
	Groot licht aan	(p. 67), (p. 89)
	Richtingaanwijzers links	(p. 67)
	Richtingaanwijzers rechts	(p. 67)
	Start/Stop*, de motor is automatisch gestart	(p. 67), (p. 299)
	ECO-functie* aan	(p. 67), (p. 301)
	Bandenspanningssysteem*	(p. 67), (p. 346)

## Informatiesymbolen op instrumentenpaneel

Symbol	Betekenis	Zie
	Cruisecontrol*	(p. 198)
	Adaptieve cruisecontrol*	(p. 214)
	Adaptieve cruisecontrol*, tijdsverschil	(p. 201), (p. 204)



Symbol	Betekenis	Zie
	Adaptieve cruisecontrol*; afstandswaarschuwing* (Distance Alert)	(p. 206), (p. 216)
	Radarsensor*	(p. 214), (p. 218), (p. 235)
	Snelheidsbegrenzer	(p. 195)
	Voorruitsensor*, Camerasensor*, Lasersensor*	(p. 90), (p. 225), (p. 235), (p. 239), (p. 243), (p. 248)
	Auto Brake*; afstandswaarschuwing* (Distance Alert); City Safety™; Collision Warning*	(p. 218), (p. 225), (p. 235)
	ABL*	(p. 93)

Symbol	Betekenis	Zie
	Driver Alert System*; Tijd voor pauze	(p. 238)
	Driver Alert System*; Tijd voor pauze	(p. 239)
	Parkeerrem	(p. 306)
	Regensensor*	(p. 98)
	Actief groot licht, AHB (Active High Beam)*	(p. 90)
	Start/Stop*	(p. 299)
	Start/Stop*	(p. 299)
	Driver Alert System*, Rijbaanassistent (LDW), Rijbaanassistent (LKA)	(p. 239), (p. 243), (p. 248)

Symbol	Betekenis	Zie
	Driver Alert System*; Lane Departure Warning*	(p. 242)
	Driver Alert System*; Lane Departure Warning*	(p. 243), (p. 248)
	Geregistreeerde snelheidsinformatie*	(p. 192)
	Motor- en interieurverwarming*	(p. 143)
	Motor- en interieurverwarming* Service vereist	(p. 143)
	Geactiveerde timer*	(p. 143)
	Geactiveerde timer*	(p. 143)
	Accuspanning laag	(p. 143)



Symbol	Betekenis	Zie
	Tankvulklep rechts	(p. 313)
	Schakelindicator	(p. 282)
	Schakelstanden	(p. 283)
	Oliepeil meten	(p. 375)
	Actieve parkeerhulp - PAP*	(p. 257)

## Informatiesymbolen op display plafondconsole

Symbol	Betekenis	Zie
	Gordelwaarschuwing	(p. 30)
	Airbag passagiersstoel, geactiveerd	(p. 35)
	Airbag passagiersstoel, gedeactiveerd	(p. 35)

## Gerelateerde informatie

- Instrumentenpaneel - betekenis controle-symbolen (p. 67)
- Instrumentenpaneel - betekenis waarschuwingssymbolen (p. 69)
- Meldingen - functies (p. 111)

## Volvo Sensus

*Volvo Sensus vormt het hart van uw persoonlijke Volvo-beleving en maakt communicatie mogelijk tussen u, uw auto en de wereld eromheen. Sensus biedt informatie, entertainment en zo nodig ondersteuning. Sensus omvat intuïtieve functies voor meer rijplezier en een probleemloos autobezit.*



Dankzij de intuïtieve navigatiestructuur kunt u altijd toegang krijgen tot hulp, informatie en entertainment, zonder te worden afgeleid.

Sensus biedt u diverse oplossingen voor aansluiting\* op de rest van de wereld en de mogelijkheid tot intuïtieve bediening van de verschillende autofuncties.

Volvo Sensus presenteert tal van functies van uiteenlopende autosystemen op overzichtelijke wijze op het display van de middenconsole. Volvo Sensus biedt de mogelijkheid tot personalisering van de auto met een eenvoudig te hanteren bedieningsinterface. Er zijn instellingen te verrichten onder Instellingen



van de auto, Audio en media, Klimaat en dergelijke.

Met de knoppen en bedieningselementen op de middenconsole en het rechter toetsenblok\* op het stuurwiel kunt u functies activeren en deactiveren en tal van instellingen veranderen.

Bij het bedienen van **MY CAR** worden alle instellingen getoond die verband houden met het besturen en bedienen van de auto, zoals City Safety, sloten en alarm, automatische ventilatorsnelheid, klokinstelling en dergelijke.

Bij het indrukken van **RADIO**, **MEDIA**, **TEL**, **NAV**\* en **CAM**\* kunt u andere bronnen, systemen en functies activeren, zoals AM, FM, CD, DVD\*, TV\*, Bluetooth®, navigatie\* en parkeerhulpcamera\*.

Voor meer informatie over alle functies/systemen, zie de desbetreffende hoofdstukken in de gebruikershandleiding of het bijbehorende supplement.

## Overzicht

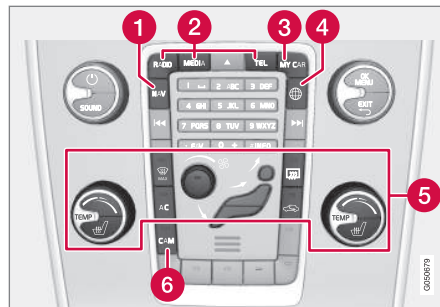

Bedieningspaneel op middenconsole. De afbeelding is schematisch – het aantal functies en de locatie van de knoppen is afhankelijk van de gekozen uitrusting en de desbetreffende markt.

- 1 Navigatie\* - **NAV**, zie apart supplement (Sensus Navigation).
- 2 Audio en media - **RADIO**, **MEDIA**, **TEL**\*, zie desbetreffend supplement (Sensus Infotainment).
- 3 Fabrieksinstellingen - **MY CAR**, zie MY CAR (p. 111).
- 4 Auto met internetaansluiting - **NAV**\*, zie desbetreffend supplement (Sensus Infotainment).
- 5 Klimaatregeling (p. 125).
- 6 Parkeerhulpcamera\* (p. 253) – **CAM**\*.

## Sleutelstanden

Met de transpondersleutel is het elektrische systeem van de auto in verschillende standen te zetten om het gebruik van verschillende functies/systemen mogelijk te maken, zie Sleutelstanden - functies in verschillende standen (p. 78).



Contactslot met transpondersleutel uitgetrokken/ingeduwd.

### **N.B.**

Bij auto's met Keyless\*-functie hoeft u de transportsleutel niet in het contactslot te steken, maar kunt u deze bijvoorbeeld in een binnenzak laten zitten. Voor meer informatie over de functies van het Keyless-systeem, zie Keyless Drive\* (p. 170).

## Transpondersleutel plaatsen

1. Houd de transpondersleutel beet aan de kant van het afneembare sleutelblad en

\* Optie/accessoire, zie Inleiding voor meer informatie.



## 03 Instrumenten, schakelaars en bediening



plaats de transpondersleutel in het contactslot.

- Duw de transpondersleutel vervolgens tot aan de aanslag in het slot.

### BELANGRIJK

Vreemde voorwerpen in het contactslot kunnen tot functiestoringen leiden of schade aan het slot toebrengen.

De transpondersleutel niet verkeerd om insteken – pak de sleutel beet aan het uiteinde met het afneembare sleutelblad, zie Afneembaar sleutelblad - verwijderen/aanbrengen (p. 166).

### Transpondersleutel uitnemen

Pak de transpondersleutel beet en trek deze uit het contactslot.

### Sleutelstanden - functies in verschillende standen

*Om bij uitgeschakelde motor het gebruik van een beperkt aantal functies mogelijk te maken is het elektrische systeem van de auto met de transpondersleutel in 3 verschillende standen te zetten: 0, I en II. In deze gebruikershandleiding worden deze standen in algemene zin aangeduid als 'sleutelstanden'.*

De volgende tabel geeft aan welke functies beschikbaar zijn in de verschillende sleutelstanden/niveaus.

Niveau	Funcities
0	<ul style="list-style-type: none"> <li>Kilometerteller, klok en temperatuurmeter worden verlicht.</li> <li>Elektrisch bediende stoelen zijn te verstellen.</li> <li>Het audiosysteem is enige tijd te gebruiken - zie supplement Sensus Infotainment.</li> </ul>
I	<ul style="list-style-type: none"> <li>Schuifdak, elektrisch bedienbare ruiten, 12V-aansluitingen in passagiersruimte, navigatie, telefoon, interieurventilator en ruitenwissers zijn te gebruiken.</li> </ul>





Niveau	Funcities
II	<ul style="list-style-type: none"> <li>De koplampen worden ontstoken.</li> <li>Waarschuwings-/controlelampjes branden 5 seconden lang.</li> <li>Diverse andere systemen worden geactiveerd. Elektrische verwarming in zittingen en achterraut kan echter pas na starten van de motor worden geactiveerd.</li> </ul> <p><b>Deze sleutelstand verbruikt veel stroom vanuit de startaccu en moet daarom worden vermeden!</b></p>

### Kiezen van sleutelstand/niveau

- Sleutelstand 0** - Ontgrendel de auto - het elektrisch systeem van de auto staat nu in stand 0.

### **i** N.B.

Om stand I of II te realiseren **zonder** dat de motor wordt gestart moet u bij het selecteren van deze contactslotstanden het rem-/koppelingspedaal **niet** bedienen.

- Sleutelstand I** - Met de transpondersleutel volledig in het contactslot<sup>14</sup> gedruwd - druk kort op **START/STOP ENGINE**.
- Sleutelstand II** - Met de transpondersleutel volledig in het contactslot<sup>14</sup> gedruwd - druk lang<sup>15</sup> op **START/STOP ENGINE**.
- Terug naar sleutelstand 0** - Om terug te gaan naar sleutelstand 0 vanuit stand II en I - druk kort op **START/STOP ENGINE**.

### Audiosysteem

Voor informatie over de functie van het audiosysteem bij een uitgenomen transpondersleutel, zie supplement Sensus Infotainment.

### Motor starten en afzetten

Zie voor informatie over het starten/afzetten van de motor, zie Motor starten (p. 275).

### Slepen

Zie voor belangrijke informatie over de transpondersleutel bij het slepen, zie Slepen (p. 328).

### Gerelateerde informatie

- Sleutelstanden (p. 77)

### Voorstoelen

Voor het best mogelijke zitcomfort hebben de voorstoelen verschillende instelmogelijkheden.

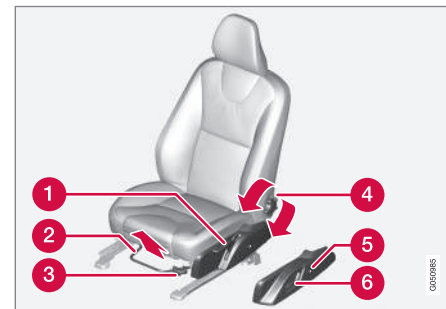

- 1 Stoel hoger/lager zetten, omhoog-/omlaagpompen.
- 2 Vooruit/achteruit, de hendel omhoogtillen om de juiste afstand tot het stuurwiel en de pedalen in te stellen. Controleer of de stoel na het afstellen in de nieuwe stand geblokkeerd staat.
- 3 Voorkant zitting hoger/lager\* zetten, omhoog-/omlaagpompen.
- 4 Hellingshoek rugleuning wijzigen, aan de knop draaien.

<sup>14</sup> Niet nodig voor auto's met Keyless\*-functie.

<sup>15</sup> Ca. 2 seconden.



## 03 Instrumenten, schakelaars en bediening



- 5 Lendensteun\* aanpassen, druk op de knop.
- 6 Bedieningspaneel voor elektrisch bediende stoel\*, zie Voorstoelen - elektrisch bediend\* (p. 80).

### WAARSCHUWING

Stel de stand van de bestuurdersstoel in voordat u gaat rijden en nooit tijdens het rijden. Controleer of de stoel vergrendeld staat om letsel te voorkomen bij hard afremmen of een aanrijding.

### Ruggedeelte passagiersstoel omklappen\*<sup>16</sup>

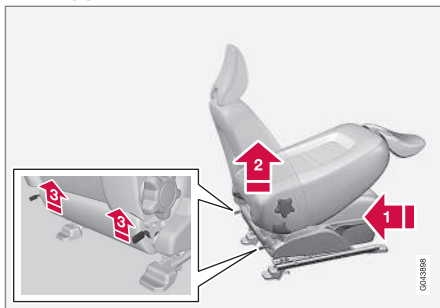

De rugleuning van de passagiersstoel kan worden omgeklapt om ruimte te maken voor lange lading.

- 1 Zet de stoel zo ver mogelijk naar achteren en omlaag.
- 2 Zet de rugleuning recht op.
- 3 Trek de pallen aan de achterzijde van de rugleuning omhoog tijdens het omklappen.
4. Duw de stoel zo ver naar voren dat de hoofdsteun onder het dashboardkastje 'vast' komt te zitten.

Houd voor het recht op zetten de omgekeerde volgorde aan.

### WAARSCHUWING

Pak het ruggedeelte nadat u het recht op gezet hebt beet en controleer of het stevig vergrendeld staat om letsel te voorkomen bij hard afremmen of een aanrijding.

### Gerelateerde informatie

- Voorstoelen - elektrisch bediend\* (p. 80)
- Achterbank (p. 82)

### Voorstoelen - elektrisch bediend\*

Voor het best mogelijke zitcomfort hebben de voorstoelen verschillende instelmogelijkheden. De elektrisch bediende stoel kan naar voren/achteren en omhoog/omlaag worden gezet. De voorkant van de zitting kan worden verhoogd/verlaagd. De hellingshoek van de rugleuning en de stand van de lendensteun\* zijn te wijzigen.

### Elektrisch bedienbare stoel

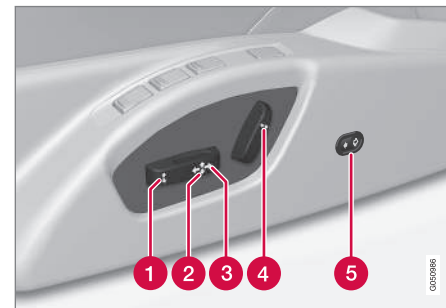

- 1 Voorkant zitting omhoog/omlaag
- 2 Stoel omhoog/omlaag
- 3 Stoel vooruit/achteruit
- 4 Hellingshoek rugleuning
- 5 Lendensteun\* in/uit.

<sup>16</sup> Geldt alleen voor stoelen type comfort.



De elektrisch bediende stoelen zijn voorzien van een beveiliging tegen overbelasting, die geactiveerd wordt als een van de stoelen door een obstakel wordt geblokkeerd. Als dit het geval is, moet u het elektrische systeem van de auto in stand **I** of **0** zetten en enige tijd wachten voordat u de stoel opnieuw probeert te verstellen.

U kunt slechts één verstelfunctie van de stoel tegelijk activeren (vooruit/achteruit/omhoog/omlaag/in/uit).

## Vorbereidingen

Tot enige tijd nadat u het portier met de transpondersleutel hebt ontgrendeld blijft het mogelijk de stoel te verstellen, ook al steekt er geen sleutel in het contactslot. U verstelt de stoel normaal gesproken in sleutelstand **I**. Wanneer de motor loopt, is dat altijd mogelijk.

## Stoel met geheugenfunctie\*

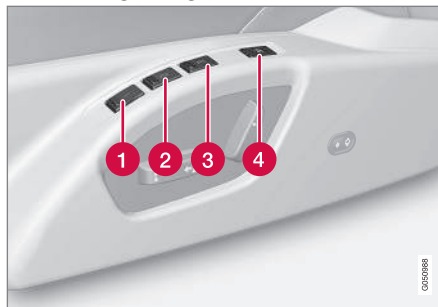

De geheugenfunctie slaat de instellingen op voor de stoel en de buitenspiegels.

## Instelling vastleggen

- 1 Geheugenknop
  - 2 Geheugenknop
  - 3 Geheugenknop
  - 4 Knop voor vastlegging van de instelling
1. Stel de stoel en de buitenspiegels in.
  2. Houd de knop **M** ingedrukt, terwijl u knop **1**, **2** of **3** indrukt. Houd de knoppen ingedrukt, totdat er een akoestisch signaal klinkt en er een tekst op het instrumentpaneel verschijnt.

Om een andere instelling vast te leggen moet u de stoel eerst verstellen.

De stand van de lendensteun wordt niet opgeslagen.

## Stoel in vastgelegde stand zetten

Druk op een van de geheugenknoppen **1–3**, totdat de stoel en de buitenspiegels tot stilstand komen. Bij het loslaten van de knop zal de instelling van de stoel en de buitenspiegels onmiddellijk worden beëindigd.

## Geheugen\* van transpondersleutel

In alle transpondersleutels kunnen verschillende instellingen voor de bestuurdersstoel en de buitenspiegels<sup>17</sup> voor meerdere bestuurders worden opgeslagen, zie Transpondersleutel - personalisering\* (p. 159).

## Noodstop

Als de stoel per ongeluk in beweging komt, kunt u op een van de verstelknoppen of geheugenknoppen van de stoel drukken om de stoel tot stilstand te brengen.

Om de stoel dan opnieuw in de in het sleutelgeheugen vastgelegde stand te zetten dient u de ontgrendelingsknop op de transpondersleutel te bedienen. Het bestuurdersportier dient daarbij open te staan.

<sup>17</sup> Alleen als de auto is uitgerust met een elektrisch bediende bestuurdersstoel met geheugen en elektrisch inklapbare buitenspiegels. De stand van de lendensteun wordt niet opgeslagen.



## **WAARSCHUWING**

Beknellingsgevaar! Zorg ervoor dat kinderen niet met de bediening spelen. Controleer of er bij het instellen geen voorwerpen voor, achter of onder de stoel liggen. Zorg dat geen van de passagiers op de achterbank beknedd kan raken.

### **Stoelen met elektrische verwarming**

Voor elektrisch verwarmde stoelen/achterbank, zie Elektrisch verwarmde voorstoelen\* (p. 132) en Elektrisch verwarmde achterbank\* (p. 132).

### **Gerelateerde informatie**

- Voorstoelen (p. 79)
- Achterbank (p. 82)

### **Achterbank**

*De rugleuning en de buitenste hoofdsteunen van de achterbank kunnen worden neergeklapt. De hoofdsteun van de middelste zitplaats kan aan de lengte van de passagier worden aangepast.*

#### **Middelste hoofdsteun achterbank**

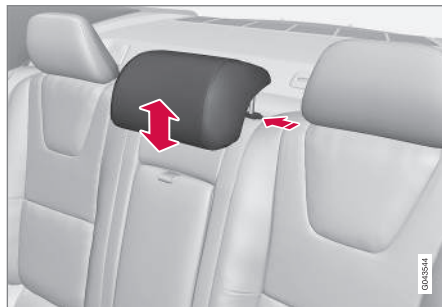

Stem de hoofdsteun af op de lengte van de passagier zodat deze zo mogelijk het hele achterhoofd bedekt. Trek de hoofdsteun zo ver omhoog als nodig is.

Als u de hoofdsteun lager wilt zetten, moet u de pal achter de linker poot indrukken terwijl u de hoofdsteun voorzichtig omlaagduwt.

## **WAARSCHUWING**

De hoofdsteun van de middelste zitplaats moet in de onderste stand staan, wanneer de middelste zitplaats niet in gebruik is. Wanneer de middelste zitplaats wel wordt gebruikt, moet de hoofdsteun goed op de lengte van de passagier zijn afgesteld, zodat deze zo mogelijk diens hele achterhoofd afdekt.

### **Ruggedeelte achterbank omklappen**

## **BELANGRIJK**

Bij het neerklappen van de achterbank mogen er zich geen voorwerpen op de achterbank bevinden. De veiligheidsgordels mogen evenmin zijn ingestoken. Schade aan de bekleding van de achterbank is anders namelijk niet uitgesloten.





Het ruggedeelte bestaat uit twee delen. De delen zijn elk apart of tegelijk naar voren te klappen.

1. Trek aan de handgreep van uw keuze. U vindt deze meteen achter de klepopening.
2. Klap het ruggedeelte naar voren toe om.

Zet de middelste hoofdsteun helemaal omlaag als u het brede ruggedeelte wilt omklappen.

## N.B.

Duw bij het neerklappen van de ruggedeelten de hoofdsteunen naar voren om te voorkomen dat ze in contact komen met het zitgedeelte.

## WAARSCHUWING

Controleer of de rugleuningen en hoofdsteunen na het rechtopklappen goed vergrendeld staan om bij hard remmen of een aanrijding letsel te voorkomen.

## Buitenste hoofdsteunen achterbank elektrisch omklappen\*



1. De transpondersleutel moet in sleutelstand II staan.
2. Druk op de knop om de beide buitenste hoofdsteunen op de achterbank om te klappen en het zicht naar achteren te verbeteren.

## WAARSCHUWING

Zet de buitenste hoofdsteunen niet naar beneden als er passagiers op de buitenste plaatsen zitten.

Zet de hoofdsteun na afloop handmatig rechtop totdat deze hoorbaar vastklikt.

## WAARSCHUWING

De hoofdsteunen moeten na het rechtop zetten vergrendeld staan.

## Gerelateerde informatie

- Voorstoelen (p. 79)
- Voorstoelen - elektrisch bediend\* (p. 80)

## Stuurwiel

Het stuurwiel heeft meerdere verstelmogelijkheden en bedieningselementen voor de claxon, cruisecontrol en het menu-, het audio- en het telefoonsysteem.

### Instellen

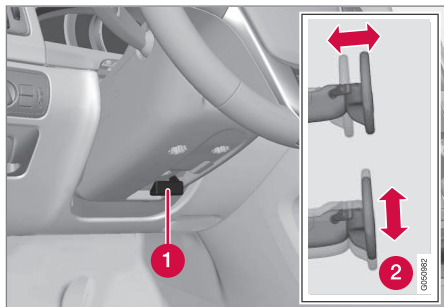

Stuurwiel afstellen.

- 1 Ontgrendelingshendel, stuurwielafstelling
- 2 Mogelijke stuurwielstanden

U kunt het stuurwiel zowel in de hoogte als in de diepte verstellen:

1. Trek de hendel naar de bestuurder toe om het stuur vrij te geven.
2. Zet het stuurwiel vervolgens in de gewenste stand.

3. Duw de hendel vervolgens terug om het stuurwiel in de nieuwe stand te blokkeren. Als dit moeite kost, kunt u lichtjes op het stuurwiel drukken en tegelijkertijd de hendel terugduwen.



### WAARSCHUWING

Stel het stuurwiel vóór vertrek in en zet deze vast.

Bij auto's met snelheidsafhankelijke stuurbeheersing\* is de vereiste stuurkracht in te stellen, zie Stuurkrachtinstelling\* (p. 187).

### Toetsensets\* en paddles\*

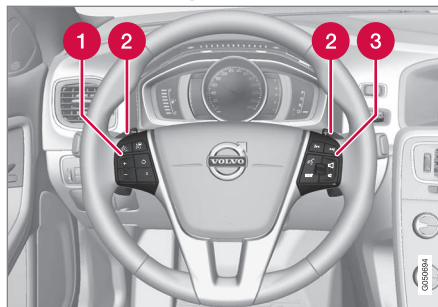

Toetsensets en paddles op stuurwiel.

- 1 Cruisecontrol\* (p. 198)\* en Adaptieve cruisecontrol - ACC\* (p. 201)\*.
- 2 Paddle voor handmatig schakelen bij automatische versnellingsbak, zie Auto-

matische versnellingsbak - Geartronic\* (p. 283).

- 3 Bediening audio en telefoon, zie supplement bij Sensus Infotainment.

### Claxon



Claxon.

Druk op het midden van het stuurwiel om te claxonneren.

### Gerelateerde informatie

- Elektrische stuurverwarming\* (p. 85)



### Elektrische stuurverwarming\*

Het stuurwiel is elektrisch te verwarmen.

#### Functie

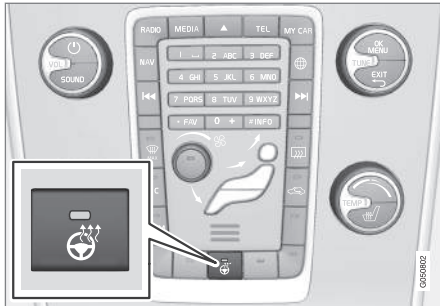

De positie van de knop kan variëren afhankelijk van de overige gekozen uitrusting en de markt.

Bij herhaaldelijk **indrukken van de knop wordt geschakeld** tussen de volgende standen:

Functie	Indicatie
Uitgeschakeld	Lampje in knop uit
Verwarming	Lampje in knop aan

#### Automatische stuurverwarming

Bij automatische inschakeling van de stuurverwarming wordt bij het starten van de motor de stuurverwarming ingeschakeld. Bij een omgevingstemperatuur lager dan zo'n 10 °C en een koude auto vindt automatische

inschakeling plaats. Activeer/deactiveer de functie in het menusysteem **MY CAR** (p. 111).

### Bedieningspaneel verlichting

Met het bedieningspaneel voor de verlichting kunt u de buitenverlichting inschakelen en aanpassen. U gebruikt het ook om de display- en instrumentenverlichting alsook de sfeerverlichting (p. 96) aan te passen.



## Overzicht bedieningspaneel verlichting

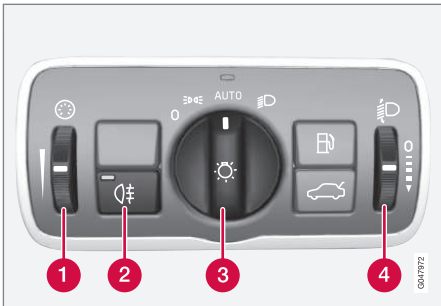

Overzicht bedieningspaneel verlichting.

- 1 Duimwiel voor het afstellen van de display- en instrumentenpaneelverlichting alsook de sfeerverlichting\*
- 2 Knop voor mistachterlicht
- 3 Draaiknop voor koplampen en stadslichten vóór/achterlichten
- 4 Duimwiel<sup>18</sup> voor koplamphoogteregeling

### Standen draaiknop

#### N.B.

Dezelfde lampen worden gebruikt voor de dagrijlichten en stadslichten/parkeerlichten vóór. De lichtsterkte is groter, wanneer de lampen worden gebruikt voor de dagrijlichten.

<sup>18</sup> Niet aanwezig bij auto's met actieve xenonkoplampen\*.

Stand	Betekenis
	Dagrijlicht <sup>A</sup> wanneer het elektrische systeem van de auto in sleutelstand II staat of als de motor warm is. Grootlichtsignalering mogelijk.
	Dagrijlicht, achterlichten/parkeerlichten en sidemarkers, wanneer het elektrische systeem van de auto in sleutelstand II staat of als de motor draait. Achterlichten/parkeerlichten/sidemarkers, wanneer de auto geparkeerd staat. Grootlichtsignalering mogelijk.

Stand	Betekenis
	Dagrijlicht, achterlichten/parkeerlichten en sidemarkers bij daglicht, wanneer het elektrische systeem van de auto in sleutelstand II staat of als de motor draait. Dimlicht en achterlichten/parkeerlichten/sidemarkers bij slechte verlichting overdag of bij donker of wanneer de mistachterlichten of de continue wisfunctie van de achterrauwisser geactiveerd is/zijn. De functie Tunneldetectie (p. 89)* is geactiveerd. De functie Automatisch groot licht (p. 90)* is te gebruiken. U kunt het groot licht inschakelen, wanneer u het dimlicht voert. Grootlichtsignalering mogelijk.
	Dimlicht en stadslichten/parkeerlichten/sidemarkers. Groot licht kan worden geactiveerd.





Stand	Betekenis
	Grootlichtsignalering mogelijk.

A Aangebracht in of onder de voorbumper.

Volvo adviseert u om stand **AUTO** te gebruiken bij ritten in de auto.

## WAARSCHUWING

Het verlichtingssysteem van de auto kan niet in elke situatie bepalen of het daglicht te zwak of sterk genoeg is, bijvoorbeeld bij mist en regen.

Als bestuurder bent u verplicht om de verlichting van de auto altijd af te stemmen op de heersende omstandigheden en de geldende verkeerswetgeving.

## Instrumentenverlichting

Afhankelijk van de sleutelstand worden bepaalde displays en instrumenten verlicht, zie Sleutelstanden - functies in verschillende standen (p. 78).

De displayverlichting wordt bij donker automatisch gedimd. De gevoeligheidsgraad van deze functie is in te stellen met het duimwiel.

Ook de sterkte waarmee het instrumentenpaneel verlicht wordt stelt u in met het duimwiel.

## Koplamphoogteregeling

Door de belading van de auto wordt de hoogte van de koplampen gewijzigd, zodat u tegemoetkomend verkeer mogelijk verblindt.

U kunt dat voorkomen door de koplamphoogte bij te stellen. Stel de koplampen lager af als de auto zwaar beladen is.

1. Laat de motor draaien of zet het elektrische systeem van de auto in de sleutelstand I.
2. Draai het duimwiel omhoog of omlaag om de koplampen hoger of lager af te stellen.

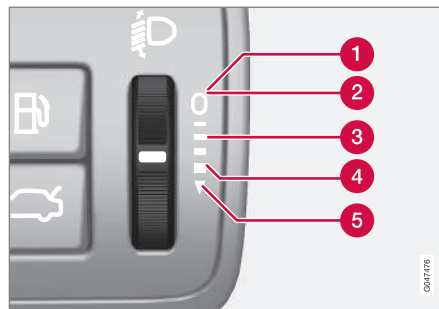

Duimwielstanden bij uiteenlopende belading.

- 1 Alleen bestuurder
- 2 Bestuurder en voorpassagier
- 3 Inzittenden op alle zitplaatsen
- 4 Inzittenden op alle zitplaatsen en maximale belading in kofferbak
- 5 Bestuurder plus maximale belading in kofferbak

Auto's met actieve xenonkoplampen\* zijn uitgerust met automatische koplamphoogteregeling, zodat het duimwiel ontbreekt.

## Gerelateerde informatie

- Stadslichten vóór en achterlichten (p. 88)
- Dagrijlicht (p. 88)
- Groot licht/dimlicht (p. 89)



## Stadslichten vóór en achterlichten

U schakelt de stadslichten vóór en achterlichten in met de verlichtingsdraaiknop.

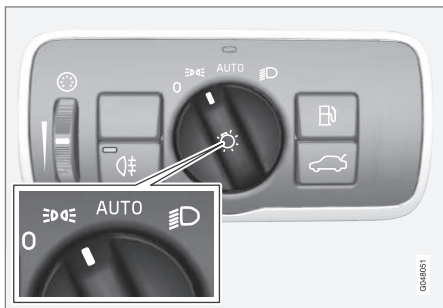

Verlichtingsdraaiknop in stand voor stadslichten vóór en achterlichten.

Zet de draaiknop in de stand **AUTO** (ook de kentekenverlichting wordt ingeschakeld).

Als het elektrische systeem van de auto in sleutelstand II staat of als de motor loopt, brandt het dagrijlicht in plaats van de stadslichten/parkeerlichten vóór.

Wanneer het buiten donker is en het kofferdeksel wordt geopend, gaan de achterlichten/parkeerlichten achter branden om achteropkomend verkeer te waarschuwen. Dit gebeurt altijd, ongeacht de stand van de draaiknop of de sleutelstand van het elektrische systeem van de auto.

## Gerelateerde informatie

- Bedieningspaneel verlichting (p. 85)

## Dagrijlicht

Wanneer de verlichtingsdraaiknop in stand **AUTO** staat en het elektrische systeem van de auto in sleutelstand II of als de motor loopt, wordt bij daglicht automatisch het dagrijlicht ingeschakeld.

## Dagrijlicht DRL



Verlichtingsdraaiknop in stand **AUTO**.

Met de verlichtingsdraaiknop in stand **AUTO** wordt het dagrijlicht (Daytime Running Lights - DRL) automatisch ingeschakeld bij autorit-ten overdag. Een lichtsensor boven op het dashboard schakelt over van dagrijlicht op dimlicht, wanneer het gaat schemeren of bij donker weer. Overschakelen op dimlicht gaat ook automatisch, als de ruitenwissers of de mistachterlichten worden geactiveerd.

03



### ! WAARSCHUWING

Dit is een stroombesparingsfunctie die niet in alle gevallen kan bepalen wanneer de omgevingsverlichting voldoende of onvoldoende is bij mist en regen bijvoorbeeld.

Als bestuurder bent u verplicht om de verlichting van de auto altijd af te stemmen op de heersende omstandigheden en de geldende verkeerswetgeving.

### Tunneldetectie\*

De tunneldetectie zorgt voor overschakeling van dagrijlicht op dimlicht bij het binnenrijden van een tunnel. Ca. 20 seconden na het verlaten van de tunnel, wordt weer overgeschakeld op dagrijlicht.

De functie Tunneldetectie is aanwezig op een auto met een regensensor\*. Wanneer u een tunnel binnenrijdt, registreert de sensor dit en wordt overgeschakeld van dagrijlicht naar dimlicht. Ca. 20 seconden na het verlaten van de tunnel, wordt weer overgeschakeld op dagrijlicht. Als u na afloop van deze tijd een andere tunnel inrijdt, blijft het dimlicht branden. Zo wordt voorkomen dat de lichtinstelling van de auto te vaak wordt gewijzigd.

Let erop dat de tunneldetectie alleen werkt, als de verlichtingsdraaiknop in stand **AUTO** staat.

### Gerelateerde informatie

- Groot licht/dimlicht (p. 89)
- Bedieningspaneel verlichting (p. 85)

### Groot licht/dimlicht

Wanneer de verlichtingsdraaiknop in stand **AUTO** staat en het elektrische systeem van de auto in sleutelstand **II** of als de motor loopt, wordt in slechte lichtomstandigheden automatisch het dimlicht ingeschakeld.

Met de verlichtingsdraaiknop in de stand **☰** brandt altijd het dimlicht, wanneer de motor loopt of als de sleutelstand **II** actief is.



Stuurhendel en verlichtingsdraaiknop.

- 1 Stand voor grootlichtsignalen
- 2 Stand voor groot licht

### Dimlicht

Met de draaiknop in de stand **AUTO** wordt het dimlicht automatisch geactiveerd als het gaat schemeren of bij donker weer. Het dimlicht wordt ook automatisch geactiveerd als de rui-



tenwissers of het mistachterlicht zijn geactiveerd.

Met de draaiknop in de stand  brandt altijd het dimlicht, wanneer de motor loopt of als de sleutelstand II actief is.

## Grootlichtsignalen

Trek de stuurhendel voorzichtig tot in de stand voor grootlichtsignalen naar het stuurwiel toe. Het groot licht brandt totdat u de hendel loslaat.

## Groot licht

Het groot licht is te ontsteken met de draaiknop in stand **AUTO**<sup>19</sup> of . Schakel het groot licht in of uit door de stuurhendel tot in de eindstand naar het stuurwiel te halen en vervolgens los te laten. Het groot licht is eveneens uit te schakelen door de stuurhendel lichtjes in de richting van het stuurwiel te duwen.

Wanneer het groot licht ontstoken is, brandt het symbool  op het instrumentenpaneel.

## Verstralers\*

Als de auto beschikt over verstralers, kunt u in het menusysteem MY CAR selecteren of deze gedeactiveerd moeten worden of aan/uit moeten gaan in combinatie met het groot licht<sup>20</sup>, zie MY CAR (p. 111).

## Gerelateerde informatie

- Actieve xenonkoplampen\* (p. 93)
- Automatisch groot licht\* (p. 90)
- Bedieningspaneel verlichting (p. 85)
- Koplampen - lichtbundel aanpassen (p. 98)
- Tunneldetectie\* (p. 89)

## Automatisch groot licht\*

*Automatisch groot licht is verkrijgbaar met automatische in-/uitschakeling of adaptatiefunctie afhankelijk van de koplampvariant. Het systeem ontdekt de koplampen van een tegenligger of de achterlichten van een voorligger en schakelt dan over van groot licht naar dimlicht. Automatisch groot licht met adaptatiefunctie dimt alleen dat deel van de lichtbundel dat rechtstreeks op de tegenliggers/voorliggers gericht is. De verlichting gaat terug naar groot licht als het invallende licht ophoudt.*

## Automatisch groot licht - AHB

Automatisch groot licht (Active High Beam – AHB) is een systeem dat met een camerasensor boven aan de voorruit de koplampen van tegenliggers of de achterlichten van voorliggers registreert en overschakelt van groot licht naar dimlicht. De functie kan ook rekening houden met de straatverlichting.

## Auto met halogeenkoplampen

Wanneer er geen invallend licht van voor-/tegenliggers meer wordt waargenomen, schakelt de verlichting enkele seconden later weer over naar groot licht.

## Auto met actieve xenonkoplampen

Wanneer bij automatisch groot licht met automatische in-/uitschakeling de camerasensor

<sup>19</sup> Wanneer het dimlicht brandt.

<sup>20</sup> Verstralers moeten op het elektrische systeem worden aangesloten door een werkplaats. Volvo adviseert u contact op te nemen met een erkende Volvo-werkplaats.



geen invallend licht van voor-/tegenliggers meer waarneemt, schakelt de verlichting enkele seconden later weer over naar groot licht.

Bij automatisch groot licht met adaptatiefunctie blijft in tegenstelling tot wat er gebeurt bij de standaarddimfunctie dat deel van de lichtbundel dat naast tegen- of voorliggers valt op grootlichtsterkte branden – alleen dat deel van de lichtbundel dat rechtstreeks op de tegenliggers/voorliggers gericht is wordt gedimd.

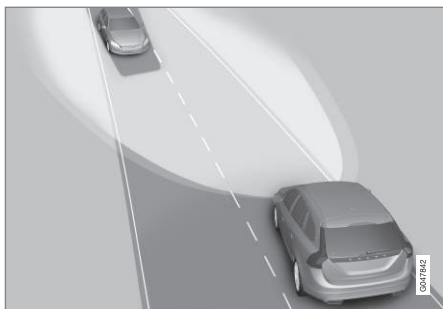

*Adaptatiefunctie: Dimlicht recht vooruit in de richting van tegenliggers, maar groot licht aan weerszijden van de tegenliggers.*

Wanneer er geen invallend licht van voor-/tegenliggers meer wordt waargenomen, schakelt de verlichting enkele seconden later weer over naar volledig groot licht.

### Activeren/deactiveren

AHB kan worden geactiveerd, wanneer de verlichtingsdraaiknop in de stand **AUTO** staat (op voorwaarde dat het systeem niet gedeactiveerd werd in het menustelsel MY CAR), zie MY CAR (p. 111).



*Stuurhendel en verlichtingsdraaiknop in stand **AUTO**.*

De functie kan starten bij ritten in het donker, wanneer de auto op een snelheid van 20 km/h of hoger rijdt.

Schakel het AHB in of uit door de linker stuurhendel tot in de eindstand naar het stuurwiel te halen en vervolgens los te laten. Na het deactiveren van het groot licht wordt direct overgeschakeld naar dimlicht.

### Auto met analog instrumentenpaneel

Wanneer AHB geactiveerd is, brandt het symbool  op het informatiedisplay van het instrumentenpaneel.

Wanneer het groot licht ontstoken is, brandt ook het symbool  op het instrumentenpaneel. Bij actieve xenonkoplampen geldt dit ook bij gedeeltelijk groot licht, d.w.z. zodra de lichtbundel iets sterker brandt dan het geval is bij dimlicht.

### Auto met digitaal instrumentenpaneel

Wanneer AHB geactiveerd is, brandt het symbool  op het informatiedisplay van het instrumentenpaneel wit.

Als het groot licht ontstoken is, brandt het symbool blauw. Bij actieve xenonkoplampen geldt dit ook bij gedeeltelijk groot licht, d.w.z. zodra de lichtbundel iets sterker brandt dan het geval is bij dimlicht.



## Handmatige bediening

### N.B.

Houd de voorruit in het gebied vóór de camerasensor vrij van ijs, sneeuw, condens en vuil.

Plak of monteer niets op de voorruit vóór de camerasensor, aangezien één of meer camera's voor het systeem hierdoor slechter of niet meer werken.

Als de melding **Active high beam Tijdelijk niet beschikb. Schakel handmat.** op het informatiedisplay van het instrumentenpaneel verschijnt, moet u handmatig tussen groot licht en dimlicht schakelen. De verlichtingsdraaiknop kan echter in stand **AUTO** blijven staan. Hetzelfde geldt, als de melding **Voorruidsensoren afgedekt** Zie **instructieboek** en het symbool verschijnen. Het symbool dooft, wanneer deze melding verschijnt.

AHB is mogelijk tijdelijk niet beschikbaar, zoals in dichte mist of bij zware regenval. Wanneer AHB weer beschikbaar is of als de voorruidsensoren niet langer geblokkeerd zijn, verdwijnt de melding en gaat het symbool branden.



### WAARSCHUWING

AHB is een systeem dat u helpt om in ongunstige omstandigheden de optimale verlichting te kiezen.

Als bestuurder bent u echter altijd verplicht om handmatig te wisselen tussen groot licht en dimlicht, als dat gezien de verkeerssituatie en/of weersgesteldheid vereist is.



### BELANGRIJK

Voorbeelden van situaties waarin u mogelijk moet wisselen tussen groot licht en dimlicht:

- in zware regen of dichte mist
- bij ijsregen
- bij stuifneeuw of sneeuwmodder
- bij maanlicht
- bij ritten in zwak verlichte bebouwde gebieden
- bij voorliggers met een zwakke voertuigverlichting
- bij voetgangers op of naast de weg
- bij sterk reflecterende voorwerpen zoals borden in de buurt van de weg
- als de verlichting van tegenliggers schuilgaat achter bijvoorbeeld vangrails
- bij verkeer op verbindingswegen
- op het hoogste punt van heuvels en het laagste punt van dalen
- in scherpe bochten.

Zie voor meer informatie over de beperkingen van de camerasensor, zie Collision Warning\* - beperkingen van de camerasensor (p. 233).

### Gerelateerde informatie

- Groot licht/dimlicht (p. 89)
- Bedieningspaneel verlichting (p. 85)



### Actieve xenonkoplampen\*

Actieve xenon-koplampen zorgen voor optimale verlichting in bochten en op kruisingen om op die manier de veiligheid te verhogen.

#### Actieve xenon-koplampen ABL



Lichtbundel bij gedeactiveerde (links) en geactiveerde (rechts) functie.

Als de auto is uitgerust met actieve xenonkoplampen (Active Bending Lights – ABL) draaien de lichtbundels van de koplampen mee om optimale verlichting te verkrijgen in bochten en op kruisingen om op die manier de veiligheid te verhogen.

Het systeem wordt automatisch geactiveerd bij het starten van de motor (op voorwaarde dat de functie niet is gedeactiveerd in het menusysteem MY CAR, zie MY CAR (p. 111)). Wanneer de functie een storing ver-

toont, brandt het symbool  op het instrumentenpaneel verschijnen een verklarende tekst plus een ander brandend symbool.

Symbool	Melding	Betekenis
	Storing koplamp-systeem Service vereist	Het systeem is defect. Bezoek een werkplaats als de melding niet verdwijnt. Volvo adviseert u contact op te nemen met een erkende Volvo-werkplaats.

De functie is uitsluitend actief bij schemer of donker en dan alleen als de auto rijdt.

U kunt de functie<sup>21</sup> deactiveren/activeren in het menusysteem MY CAR, zie MY CAR (p. 111).

Voor het aanpassen van de lichtbundel, zie Koplampen - lichtbundel aanpassen (p. 98).

#### Bochtverlichting\*

Actieve xenonkoplampen met Automatisch groot licht van het adaptieve type (Automatisch groot licht met adaptatiefunctie) zijn

voorzien van bochtverlichting die bij een scherpe bocht tijdelijk met de auto meedraaien in dezelfde richting als het stuur of in de richting die de richtingaanwijzers aangeven.

De functie wordt geactiveerd bij gebruik van het groot licht of dimlicht bij een rijsnelheid ongeveer lager dan 30 km/h.

Ook tijdens het achteruitrijden gaat de bochtverlichting branden bij wijze van aanvulling op de achteruitrijlichten.

#### Gerelateerde informatie

- Groot licht/dimlicht (p. 89)
- Automatisch groot licht\* (p. 90)
- Bedieningspaneel verlichting (p. 85)

<sup>21</sup> Geactiveerd bij levering vanuit de fabriek.

## Mistachterlicht

Bij een beperkt zicht door mist kunt u het mistachterlicht gebruiken om achterliggers tijdig op uw aanwezigheid te attenderen.

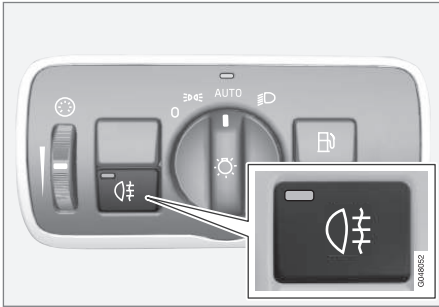

Knop voor mistachterlicht.

Het mistachterlicht is alleen in te schakelen, wanneer de verlichtingsdraaiknop in stand **AUTO** of **D** staat en het contactslot in de stand **II** of wanneer de motor draait.

Druk op de knop voor in-/uitschakeling. Het controlesymbool voor het mistachterlicht **(D)** op het instrumentenpaneel en het lampje in de knop branden, wanneer het mistachterlicht ingeschakeld is.

Wanneer u de motor afzet of de verlichtingsdraaiknop naar stand **0** of **DE** draait, wordt het mistachterlicht automatisch uitgeschakeld.

### N.B.

De voorschriften voor het gebruik van een mistachterlicht verschillen per land.

### Gerelateerde informatie

- Bedieningspaneel verlichting (p. 85)

## Remlichten

De remlichten gaan automatisch branden wanneer u remt.

Bij het bedienen van het rempedaal gaan de remlichten branden. Ze gaan ook branden wanneer een van de rij-assistentiesystemen, Adaptieve cruisecontrol (p. 201), City Safety (p. 219) of Collision Warning (p. 226) de auto afremmen.

### Gerelateerde informatie

- Bedrijfsrem - noodremlichten en automatische alarmlichten (p. 305)





## Alarmlichten

De alarmlichten waarschuwen mede­wegge­bruikers doordat alle richtingaanwijzers gelijk­tijdig knipperen, wanneer deze functie actief is.

Wanneer de alarmlichten geactiveerd zijn, knipperen beide richtingaanwijzersymbolen op het instrumentenpaneel.



Knop voor alarmlichten.

Druk op de knop om de alarmlichten te activeren. Beide richtingaanwijzersymbolen op het instrumentenpaneel knipperen bij gebruik van de alarmlichten.

Wanneer de auto dermate hard is afgeremd dat de noodremlichten in werking zijn getreden, worden, zodra de rijsnelheid tot onder de 10 km/h is gedaald, automatisch de alarmlichten ingeschakeld. Ook nadat de auto tot stilstand is gekomen, blijven de alarmlichten knipperen. Wanneer u weer wegrijdt, worden

ze automatisch uitgeschakeld. U kunt ook op de knop voor de alarmlichten drukken.

## Gerelateerde informatie

- Richtingaanwijzer (p. 95)
- Bedrijfsrem - noodremlichten en automatische alarmlichten (p. 305)

## Richtingaanwijzer

De richtingaanwijzers van de auto zijn te bedienen met de linker stuurhendel. De richtingaanwijzers knipperen driemaal of blijven knipperen, afhankelijk van hoe ver u de hendel omhoog- of omlaaghaalt.



Richtingaanwijzer.

## Korte serie knippersignalen

- 1 ➔ Haal de stuurhendel omhoog of omlaag naar de eerste stand en laat de hendel vervolgens los. De richtingaanwijzers lichten driemaal op. U kunt het systeem activeren/deactiveren in het menusysteem MY CAR, zie MY CAR (p. 111).

## Onafgebroken serie knippersignalen

- 2 ➔ Haal de stuurhendel omhoog of omlaag naar de tweede stand.

De hendel blijft in deze stand staan en kan handmatig in de uitgangspositie teruggezet



worden of veert automatisch terug bij het terugdraaien van het stuurwiel.

## Richtingaanwijzersymbolen

Voor de richtingaanwijzersymbolen, zie Instrumentenpaneel - betekenis controlesymbolen (p. 67).

## Gerelateerde informatie

- Alarmlichten (p. 95)

## Interieurverlichting

*De interieurverlichting is te activeren/deactiveren met de knoppen van de bedieningspanelen aan het plafond voor- en achterin.*



*Knoppen op plafondconsole voor bediening leeslampjes en interieurverlichting voorin.*

- 1 Leeslampje linkerzijde
- 2 Leeslampje rechterzijde
- 3 Interieurverlichting

Alle verlichting in het interieur kan handmatig in- en uitgeschakeld worden binnen 30 minuten nadat:

- de motor is afgezet en het elektrische systeem van de auto in **0** staat
- de auto ontgrendeld is zonder dat de motor is gestart.

## Plafondverlichting voorin

De leeslampjes voorin worden in- en uitgeschakeld met een druk op de bijbehorende knoppen op de plafondconsole.

## Plafondverlichting achterin



*Plafondverlichting achterin.*

U kunt de lampjes in- en uitschakelen met een druk op de bijbehorende knop.

## Instapverlichting

De instapverlichting (alsmede de interieurverlichting) worden in- en uitgeschakeld bij het openen c.q. sluiten van een portier.

## Verlichting dashboardkastje

De verlichting in het dashboardkastje wordt in- en uitgeschakeld bij het openen en sluiten van de klep van het kastje.



### Verlichting make-upspiegel

De verlichting van de make-upspiegel (p. 151), wordt bij het openen en sluiten van het spiegelklepje in- en uitgeschakeld.

### Automatische verlichting

Met de knop voor de interieurverlichting kunt u drie verlichtingsstanden selecteren:

- **Uit** – rechterkant ingedrukt, automatische interieurverlichting gedeactiveerd.
- **Neutrale stand** – automatische verlichting geactiveerd.
- **Aan** – linkerkant ingedrukt, interieurverlichting brandt.

### Neutrale stand

Met de knop in de neutrale stand wordt de interieurverlichting als volgt automatisch in- en uitgeschakeld.

De interieurverlichting wordt ingeschakeld en blijft 30 seconden lang branden, als:

- u de auto met de transpondersleutel ontgrendelt, zie Transpondersleutel - functies (p. 162) of Afneembaar sleutelblad - portier ontgrendelen (p. 167)
- de motor is afgezet en het elektrische systeem van de auto in **0** staat.

De interieurverlichting dooft, wanneer:

- u de motor start
- de auto wordt vergrendeld.

De interieurverlichting gaat aan en blijft twee minuten lang branden, wanneer een van de portieren openstaat.

Als u een bepaalde verlichtingsfunctie handmatig inschakelt, zal deze na twee minuten automatisch worden uitgeschakeld.

### Sfeerverlichting\*

Wanneer de reguliere interieurverlichting is uitgegaan en de motor draait, branden er enkele leds, onder meer een bij de plafondverlichting voor een zwakke sfeerverlichting tijdens de rit. Bovendien kunt u door de verlichting in het donker eventuele voorwerpen in de opbergvakken en dergelijke beter zien.

Deze verlichting gaat bij vergrendeling van de auto even na de reguliere interieurverlichting uit. U regelt de sterkte van de verlichting met het duimwiel op het bedieningspaneel (p. 85).

### Follow Me Home-verlichting

*De Follow Me Home-verlichting bestaat uit de het dimlicht, de parkeerlichten, de lampen in de buitenspiegels, de kentekenplaatverlichting, de plafondverlichting en de instapverlichting.*

Het is mogelijk om een deel van de buitenverlichting enige tijd ingeschakeld te houden en als Follow Me Home-verlichting dienst te laten doen na vergrendeling van de auto.

1. Neem de transpondersleutel uit het contactslot.
2. Haal de linker stuurhendel tot in de eindstand naar het stuurwiel toe en laat de hendel los. De functie is op dezelfde manier te activeren als de grootlichtsignalen, zie Groot licht/dimlicht (p. 89).
3. Stap uit de auto en vergrendel het portier.

Wanneer de functie is geactiveerd, gaan de dimlichten, de parkeerlichten, de richtingaanwijzers, de verlichting van de buitenspiegels, de kentekenplaatverlichting, de plafondlampjes in het interieur en de instapverlichting branden.

De duur van de Follow Me Home-verlichting is in te stellen in het menusysteem MY CAR, zie MY CAR (p. 111).

### Gerelateerde informatie

- Approach-verlichting (p. 98)

## Approach-verlichting

De Approach-verlichting bestaat uit de stadslampen, de lampen in de buitenspiegels, de kentekenplaatverlichting, de plafondverlichting en de instapverlichting.

U activeert de Approach-verlichting met de transpondersleutel, zie Transpondersleutel - functies (p. 162), om de verlichting van de auto op afstand in te schakelen.

Wanneer de functie is geactiveerd vanaf de afstandsbediening, gaan de dimlichten, de parkeerlichten, de richtingaanwijzers, de verlichting van de buitenspiegels, de kentekenplaatverlichting, de plafondlampjes in het interieur en de instapverlichting branden.

De duur van de Approach-verlichting is in te stellen in het menusysteem MY CAR, zie MY CAR (p. 111).

## Gerelateerde informatie

- Follow Me Home-verlichting (p. 97)

## Koplampen - lichtbundel aanpassen

Als de auto is uitgerust met actieve xenonkoplampen en automatisch groot licht heeft, moet u de lichtbundelinstelling aanpassen wanneer u een auto voor rechtsrijdend verkeer wilt gebruiken voor linksrijdend verkeer en andersom.

### Actieve xenonkoplampen\*

Bij auto's zonder automatisch groot licht\* is geen aanpassing van de lichtbundel vereist. De lichtbundel is dusdanig dat tegenliggers niet worden verblind.

Bij auto's met automatisch groot licht is aanpassing van de lichtbundel vereist. Bij het aanpassen van de lichtbundel voor links- of rechtsrijdend verkeer dient de auto stil te staan.

De lichtbundel is aan te passen in het menusysteem MY CAR, zie MY CAR (p. 111).

### Halogeenkoplampen

Er is geen aanpassing van de lichtbundel vereist. De lichtbundel is dusdanig dat tegenliggers niet worden verblind.

## Wissers en sproeiers

De ruitenwisser en -sproeier reinigen de voorruit en achterrait. De koplampen worden met hogedruksproeiers gereinigd.

### Ruitenwissers<sup>22</sup>

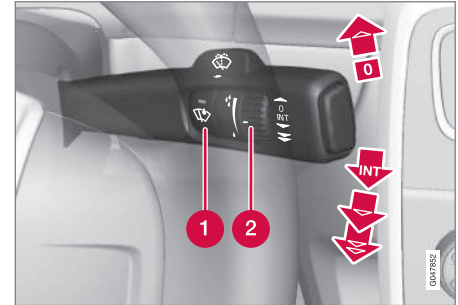

Ruitenwissers en -sproeiers.

- 1 Regensensor, aan/uit
- 2 Duimwiel gevoeligheid regensensor/snelheid ruitenwissers

### Ruitenwissers uitgeschakeld

 Haal de hendel naar stand 0 om de ruitenwissers uit te schakelen.

### Enkele slag

 Haal de hendel omhoog en laat deze los om de wissers een enkele slag te laten maken.

<sup>22</sup> Voor het vervangen van wisserbladen en de servicestand van de wisserbladen, zie Wisserbladen (p. 391). Voor het bijvullen van sproeiervloeistof, zie Sproeiervloeistof - bijvullen (p. 392).



## Intervalstand

**INT** Met het duimwiel kunt u het aantal wisslagen per eenheid van tijd instellen wanneer u de intervalstand hebt geselecteerd.

## Ononderbroken wissen

 De wissers bewegen op normale snelheid.

 De wissers bewegen op hoge snelheid.

## **!** BELANGRIJK

Controleer alvorens de ruitenwissers tijdens de winter in te schakelen of de wisserbladen niet zijn vastgevroren en de voorruit sneeuw- en ijsvrij is.

## **!** BELANGRIJK

Gebruik voldoende sproeiervloeistof als de wissers de voorruit schoonmaken. De voorruit moet nat zijn als de ruitenwissers werken.

## Servicestand wisserbladen

Voor het reinigen van voorruit/wisserbladen en het vervangen van wisserbladen, zie Wasstraat (p. 414) en Wisserbladen (p. 391).

## Regensensor\*

De regensensor registreert de hoeveelheid regen op de voorruit en schakelt automatisch

de ruitenwissers op de voorruit in. De gevoeligheid van de regensensor is in te stellen met het duimwiel.

Wanneer de regensensor actief is, brandt het lampje in de bijbehorende knop en verschijnt het regensensorsymbool  op het instrumentenpaneel.

## Activeren en gevoeligheid instellen

Om de regensensor te activeren dient de motor te lopen of de transpondersleutel in stand **I** of **II** te staan en de ruitenwisserhendel in stand **0** of die voor een enkele wisslag.

Activeer de regensensor door op de regensensorknop  te drukken. De ruitenwissers maken een slag.

Als u de hendel omhooghaalt, maken de ruitenwissers een extra slag.

Draai het duimwiel omhoog voor een grotere gevoeligheid en omlaag voor een lagere gevoeligheid. (de wissers maken een extra slag, als u het duimwiel omhoogdraait.)

## Deactiveren

Deactiveer de regensensor met een druk op de regensensorknop  of haal de hendel omlaag naar een ander wisprogramma.

De regensensor wordt automatisch gedeactiveerd, wanneer u de transpondersleutel uit het contactslot neemt of vijf minuten nadat u de motor hebt afgezet.

## **!** BELANGRIJK

In een automatische wasstraat kunnen de ruitenwissers van de voorruit starten en beschadigd raken. Schakel de regensensor uit terwijl de auto loopt of de transpondersleutel in stand **I** of **II** staat. Het symbool op het instrumentenpaneel en het lampje in de knop doven.

## Koplamp- en ruitensproeiers



Sproeierfunctie.

## Ruitensproeiers voorruit

U activeert de sproeiers van de voorruit en de koplampen door de hendel naar het stuurwiel toe te trekken.

Nadat u de hendel hebt losgelaten maken de ruitenwissers op de voorruit nog enkele slagen en worden de koplampen gesproeid.



## Verwarmde sproeikoppen\*

De sproeikoppen worden bij vorst automatisch verwarmd om te voorkomen dat de ruitensproeiervloeistof bevroert.

## Hogedruksproeiers koplampen\*

De hogedruksproeiers van de koplampen verbuiken een grote hoeveelheid sproeiervloeistof. Om vloeistof te besparen, worden de koplampen alleen iedere vijfde keer dat u de vooruitsproeiers activeert gesproeid.

## Gereduceerde sproeifunctie

Wanneer er nog ca. 1 liter sproeiervloeistof in het reservoir zit en op het instrumentenpaneel de melding verschijnt dat u sproeiervloeistof moet bijvullen, worden de koplampen en de achterraut niet langer schoongesproeid. Dit omdat de sproeifunctie van de voorruit en een goed zicht door de voorruit de voorrang hebben.

## Gerelateerde informatie

- Sproeiervloeistof - bijvullen (p. 392)

## Elektrisch bedienbare ruiten

*Vanaf het bedieningspaneel van het bestuurdersportier zijn alle elektrisch bedienbare ruiten te bedienen. Vanaf de bedieningspanelen van de overige portieren zijn alleen de ruiten van het desbetreffende portier te bedienen.*

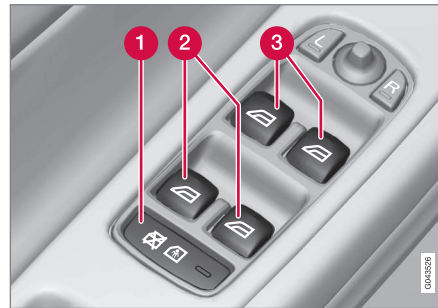

Bedieningspaneel op bestuurdersportier.

- 1 Elektrisch kinderslot op achterportieren\* en achterste zijruiten, zie Kinderslot - elektrische activering\* (p. 181).
- 2 Bedieningsknoppen achterste zijruiten
- 3 Bedieningsknoppen voorste zijruiten



## WAARSCHUWING

Let er bij het sluiten van de ruiten vanaf het bestuurdersportier op dat kinderen en/of andere inzittenden niet bekneld kunnen raken.



## WAARSCHUWING

Let erop dat kinderen of andere passagiers niet bekneld raken, wanneer/als u de ruiten sluit met behulp van de transpondersleutel.



## WAARSCHUWING

Als er kinderen in de auto aanwezig zijn, moet altijd de stroom naar de elektrisch bedienbare ruiten worden onderbroken door te kiezen voor sleutelstand **0** en vervolgens de transpondersleutel mee te nemen uit de auto. Voor informatie over sleutelstanden, zie Sleutelstanden - functies in verschillende standen (p. 78).



## Bediening



Bedieningsknoppen elektrisch bedienbare zijruiten.

1 Handmatige bediening

2 Automatische bediening

Met het bedieningspaneel van het bestuursportier kunnen alle elektrisch bedienbare ruiten worden bediend. De bedieningspanelen van de overige portieren kunnen alleen de ruit van het desbetreffende portier bedienen. Er kan slechts één bedieningspaneel tegelijk worden bediend.

Om de elektrisch bedienbare ruiten te kunnen gebruiken moet de sleutelstand minimaal I zijn - zie Sleutelstanden - functies in verschillende standen (p. 78). Na uitschakeling van de motor kunnen de elektrisch bedienbare ruiten gedurende enkele minuten na verwijdering van de transpondersleutel worden

bediend, maar niet nadat er een portier is geopend.

De ruiten komen tot stilstand en worden geopend, als ze tijdens het sluiten in hun beweging worden gehinderd. Wanneer sluiten onmogelijk is door bijvoorbeeld ijsvorming, kan de beveiliging tegen overbelasting worden opgeheven. Wanneer de zijruiten tweemaal achtereenvolgens niet konden worden gesloten, wordt de beveiliging tegen overbelasting korte tijd gedeactiveerd. Sluiten is daarna mogelijk door de bedieningsknop omhoog te trekken en vast te houden.

### **i** N.B.

Om het pulserende windgeluid te verminderen als de beide achterruiten open staan, kunt u de voorste ruiten ook een stukje openen.

### Handmatige bediening

Trek voorzichtig een van de bedieningsknoppen omhoog of duw er een omlaag. De elektrisch bedienbare zijruiten komen steeds verder omhoog of omlaag zolang u de bedieningsknop bedient.

### Automatische bediening

Trek een van de bedieningsknoppen omhoog of duw er een omlaag en laat deze vervolgens los. De bijbehorende zijruit gaat automatisch volledig open of dicht.

### Bediening met transpondersleutel en centrale vergrendeling

Om de elektrisch bedienbare zijruiten vanaf de buitenzijde te bedienen met de transpondersleutel of vanaf de binnenzijde met de centrale vergrendeling, zie Transpondersleutel (p. 158) en Vergrendelen/ontgrendelen - van de binnenzijde (p. 176).

### Resetten

Als de accu losgekoppeld is geweest, werkt de automatische openingsfunctie pas weer naar behoren wanneer u deze hebt gereset.

1. Trek de knop aan de voorkant omhoog om de ruit helemaal te sluiten en houd de knop een seconde in deze stand vast.
2. Laat de knop korte tijd los.
3. Trek de voorkant van de knop opnieuw een seconde omhoog.

### **!** WAARSCHUWING

Resetten is nodig om de beveiliging tegen overbelasting te laten werken.

## Zonnescherm\*

In de achtrituitconsole is een zonnescherm ingebouwd.

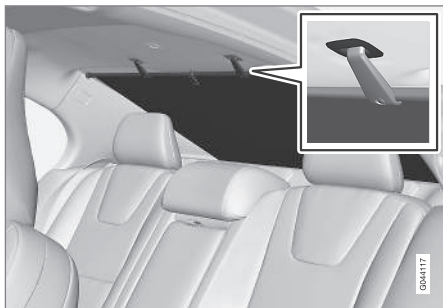

- Trek het zonnescherm omhoog en bevestig het met de twee haken aan de plafondclips.
  - > Door de veerkracht van het scherm blijven de haken in positie.

Haak een zonnescherm dat u niet gebruikt los en houd het vast, terwijl het langzaam wordt opgerold.

## Buitenspiegels

Stel de stand van de buitenspiegels bij met het hendeltje op het bedieningspaneel van het bestuurdersportier.



Bedieningsknoppen buitenspiegels.

### Instellen

1. Druk op knop **L** voor de buitenspiegel links of op **R** voor de buitenspiegel rechts. Het lampje in de knop brandt.
2. U kunt de stand afstellen met het hendeltje in het midden.
3. Druk opnieuw op knop **L** of **R**. Het lampje mag niet langer branden.



## WAARSCHUWING

Beide spiegels zijn grootoekig voor een optimaal zicht. Voorwerpen kunnen verder weg lijken dan ze in werkelijkheid zijn.

### Instellingen vastleggen<sup>23</sup>

De instellingen van de buitenspiegels en de bestuurdersstoel zijn voor alle transpondersleutels apart op te slaan in het autosleutelgeheugen\*, zie Transpondersleutel - personalisering\* (p. 159).

### Buitenspiegel kantelen bij parkeren<sup>23</sup>

De buitenspiegels kunnen omlaaggekanteld worden, zodat u bijvoorbeeld tijdens het parkeren de kant van de weg te kan zien.

- Schakel de achteruitversnelling in en druk op de knop **L** of **R**.

Bij het inschakelen van een andere versnelling nemen de gekantelde buitenspiegels na ca. 10 seconden de oorspronkelijke stand weer in. Dat gebeurt eerder, als u de knop **L** of **R** indrukt.

### Automatisch kantelende buitenspiegel bij parkeren<sup>23</sup>

Bij het inschakelen van de achteruitversnelling worden de buitenspiegels automatisch omlaaggekanteld, zodat u bijvoorbeeld tijdens het parkeren de kant van de weg kan zien. Wanneer u de auto uit de achteruitver-

<sup>23</sup> Alleen in combinatie met een elektrisch bedienbare stoel met geheugen, zie Voorstoelen - elektrisch bediend\* (p. 80).

\* Optie/accessoire, zie Inleiding voor meer informatie.





snelling haalt, nemen de buitenspiegels na enige tijd automatisch hun oorspronkelijke stand weer in.

U kunt het systeem activeren/deactiveren in het menusysteem MY CAR, zie MY CAR (p. 111).

### Automatische inklapfunctie bij vergrendelen<sup>23</sup>

Wanneer u de auto vanaf de transpondersleutel vergrendelt/ontgrendelt worden de buitenspiegels automatisch in- of uitgeklapt.

U kunt het systeem activeren/deactiveren in het menusysteem MY CAR, zie MY CAR (p. 111).

### In neutrale stand terugzetten

Spiegels die uit positie zijn geraakt door invloeden van buitenaf, moeten eerst elektrisch in de neutrale stand worden teruggezet zodat het elektrisch in- en uitklappen weer correct werkt:

1. Klap de spiegels in met de knoppen **L** en **R**.
2. Klap de spiegels weer uit met de knoppen **L** en **R**.
3. Herhaal de bovenstaande procedure zo nodig.

De spiegels staan daarmee weer in de neutrale stand.

### Autodimfunctie\*

Buitenspiegels met autodimfunctie zijn alleen mogelijk, als ook de achteruitkijkspiegel is voorzien van een dergelijke autodimfunctie, zie Achteruitkijkspiegel (p. 104).

### Elektrisch inklapbare buitenspiegels\*

U kunt de buitenspiegels inklappen bij het parkeren en als u op smalle wegen rijdt:

1. Druk de knoppen **L** en **R** gelijktijdig in (sleutelstand minimaal **I**).
2. Laat ze na ca. 1 seconde los. De spiegels stoppen automatisch, als ze volledig zijn ingeklapt.

Klap de spiegels uit door de knoppen **L** en **R** tegelijkertijd in te drukken. De spiegels stoppen automatisch, als ze volledig zijn uitgeklapt.

### Approach-verlichting en Follow Me Home-verlichting

De lampjes op de buitenspiegels gaan branden, wanneer u de Approach-verlichting (p. 98) of de Follow Me Home-verlichting (p. 97) selecteert.

### Gerelateerde informatie

- Achteruitkijkspiegel (p. 104)
- Ruiten en buitenspiegels - elektrische verwarming (p. 103)

### Ruiten en buitenspiegels - elektrische verwarming

De elektrische verwarming dient om de voor- en achterruit en de buitenspiegels te ontwasemen en te ontdoeien.

### Elektrische voorruit-\*, achterrait- en buitenspiegelverwarming

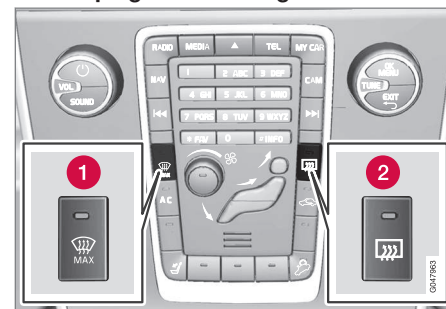

- 1 Elektrische voorruitverwarming
- 2 Elektrische achterrait- en buitenspiegelverwarming

Gebruik de functie om voorruit, achterrait en buitenspiegels te ontwasemen en te ontdoeien.

Bij eenmaal indrukken van de desbetreffende knop gaat de verwarming van start. Het brandende lampje in de knop geeft aan dat de functie actief is. Schakel de verwarming uit

<sup>23</sup> Alleen in combinatie met een elektrisch bedienbare stoel met geheugen, zie Voorstoelen - elektrisch bediend\* (p. 80).

zodra het ijs/de condens verdwenen is om de accu niet onnodig te belasten. Als u echter niets doet, wordt de functie na enige tijd automatisch uitgeschakeld. Vervolgens wordt de achterruiwarming automatisch in- en uitgeschakeld zolang de buitentemperatuur lager is dan +7 °C.

## **i** N.B.

De achterruiwarming wordt niet automatisch in- en uitgeschakeld, als de Eco-functie actief is. De verwarming blijft in dat geval ook bij buitentemperaturen lager dan +7 °C uitgeschakeld. Voor informatie over de Eco-functie, zie ECO\* (p. 301).

Zie ook Voornut ontwasemen en ontdooien (p. 135).

De buitenspiegels en de achterrui worden automatisch van condens/ijsvorming ontdaan, als u de auto start bij een buitentemperatuur lager dan +7 °C. Automatische ontwaseming is te selecteren in het menusysteem MY CAR, zie MY CAR (p. 111).

## Achteraankijkspiegel

*De achteraankijkspiegel is te dimmen met een knopje aan de onderkant van de spiegel. Ook is het mogelijk dat de autodimfunctie van de achteraankijkspiegel actief is.*



### **1** Hendeltje voor dimfunctie

## Handmatige dimfunctie

Fel licht van achteren kan hinderlijke reflecties in de achteraankijkspiegel veroorzaken en u verblinden. Zet de spiegel met het hendeltje in de dimstand, wanneer u de verlichting van het achteropkomende verkeer als hinderlijk ervaart:

1. Activeer de dimfunctie door het hendeltje naar u toe te halen.
2. Deactiveer de dimfunctie door het hendeltje naar de voornut toe te duwen.

## Autodimfunctie\*

Als het licht dat van achteren in de spiegel valt te fel is, wordt de achteraankijkspiegel automatisch gedimd. Bij een spiegel met autodimfunctie ontbreekt het hendeltje voor handmatig dimmen.

De achteraankijkspiegel is voorzien van twee sensoren (één aan de voorkant en één aan de achterkant) die samenwerken om hinderlijke lichtinval te identificeren en te verhelpen. De sensor aan de voorkant registreert omgevingslicht, terwijl de sensor aan de achterkant de koplampen van achterliggers registreert.

## **i** N.B.

Als de sensoren door bijvoorbeeld parkeervergunningen, transponders, zonnekleppen of voorwerpen op de achterbank of de hoedenplank dusdanig worden gehinderd dat er geen licht op de sensoren valt, gelden er beperkingen voor de autodimfunctie van de achteraankijkspiegel en buitenspiegels.

Alleen een achteraankijkspiegel met autodimfunctie is mogelijk uitgerust met een kompas (p. 105).

## Gerelateerde informatie

- Buitenspiegels (p. 102)



## Kompas\*

In de rechter bovenhoek van de achteruitkijkspiegel zit een display waarop wordt aangegeven in welke richting de voorkant van de auto wijst.

## Bediening



Achteruitkijkspiegel met kompas.

Er worden acht verschillende richtingen met Engelse afkortingen weergegeven: **N** (noord), **NE** (noordoost), **E** (oost), **SE** (zuidoost), **S** (zuid), **SW** (zuidwest), **W** (west) en **NW** (noordwest).

Het kompas wordt automatisch geactiveerd wanneer u de motor start of wanneer sleutelstand **II** actief is, zie Sleutelstanden - functies in verschillende standen (p. 78). Om het kompas handmatig uit of in te schakelen kunt u een paperclip of iets dergelijks nemen en het knopje aan de onderzijde van de achteruitkijkspiegel indrukken.

## Kalibreren

Om de juiste kompasrichting aan te geven moet het kompas soms worden gekalibreerd.

De aarde is in 15 magnetische zones verdeeld. Het kompas dient te worden gekalibreerd, als u met de auto meerdere magnetische zones doorkruist.

Kalibreer als volgt:

1. Breng de auto tot stilstand op een groot en open terrein waar geen stalen constructies of hoogspanningsdraden zijn.
2. Start de auto en schakel alle elektrische uitrusting (klimaatregeling, luchtdroger e.d.) uit en zorg dat alle portieren zijn gesloten.

### **i** N.B.

De kalibratie kan mislukken of helemaal niet worden uitgevoerd, als u de elektrische uitrusting niet uitschakelt.

3. Houd het knopje aan de onderzijde van de achteruitkijkspiegel ca. 3 seconden lang (met een paperclip of iets dergelijks) ingedrukt. Het cijfer van de huidige magnetische zone verschijnt.

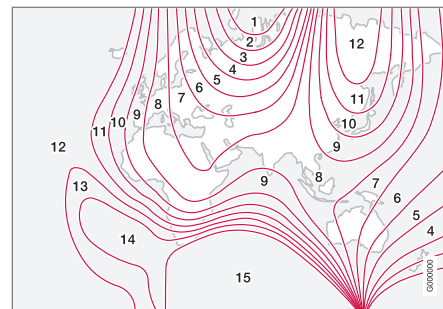

Magnetische zones.

4. Druk meerdere malen op het knopje totdat het nummer van de gewenste magnetische zone (1-15) verschijnt (zie de kaart met de magnetische zones van het kompas).
5. Wacht totdat het teken **C** weer op het display verschijnt of houd het knopje aan de onderzijde van de achteruitkijkspiegel ca. 6 seconden lang ingedrukt, totdat het teken **C** verschijnt.
6. Rijd langzaam een rondje in de auto met een snelheid van hoogstens 10 km/h, totdat een kompasrichting op het display verschijnt. Dit geeft aan dat de kalibratie afgerond is. Rijd daarna nog 2 rondjes om de kalibratie fijn af te stellen.

7. **Auto's met elektrische voorruitverwarming\***: Als bij activering van de elektrische voorruitverwarming het teken **C** op het display verschijnt, kalibreer dan volgens punt 6 hierboven met de elektrische voorruitverwarming ingeschakeld, zie Voorruit ontwasemen en ontdooien (p. 135).
8. Herhaal de bovenstaande procedure zo nodig.

### Schuifdak\*

*Het schuifdak is te bedienen met de knoppen aan het plafond.*

*Het binnenste zonnescherm is handmatig te sluiten.*

*Bij het schuifdak hoort een windscherm.*

De bedieningsknoppen voor het schuifdak zitten aan het plafond. Het schuifdak is aan de achterkant open te kantelen of horizontaal open te schuiven. Het schuifdak is alleen te openen in sleutelstand **I** of **II**.

### Horizontaal openschuiven



*Horizontaal openschuiven, achteruit/vooruit.*

- 1** ➔ Openen, automatisch
- 2** ➔ Openen, handmatig
- 3** ➔ Sluiten, handmatig
- 4** ➔ Sluiten, automatisch

### Openen

Trek de bedieningsknop naar achteren in de stand voor automatisch openen en laat de knop vervolgens los om het schuifdak zo ver mogelijk open te schuiven.

U kunt het schuifdak handmatig openen door de bedieningsknop achteruit naar het weerstandspunt voor handmatig openen te trekken. Het schuifdak schuift steeds verder open zolang u de knop in deze stand vasthoudt.



## Sluiten

U kunt het schuifdak handmatig sluiten door de bedieningsknop vooruit naar het weerstandspunt voor handmatig sluiten te duwen. Het schuifdak schuift steeds verder dicht zolang u de knop in deze stand vasthoudt.

### WAARSCHUWING

Gevaar voor beknelling bij het sluiten van het schuifdak. De beveiliging tegen overbelasting van het schuifdak werkt alleen bij automatisch sluiten, niet bij handmatig sluiten.

Het schuifdak gaat automatisch dicht, wanneer u de knop in de stand voor automatisch sluiten duwt en vervolgens loslaat.

Wanneer u sleutelstand 0 kiest en de transpondersleutel uit het contactslot neemt, wordt de spanning van het schuifdak verbroken.

### WAARSCHUWING

Als er kinderen in de auto aanwezig zijn:

Onderbreek altijd de stroom naar het schuifdak door te kiezen voor sleutelstand 0 en neem vervolgens de transpondersleutel mee uit de auto. Voor informatie over sleutelstanden, zie Sleutelstanden - functies in verschillende standen (p. 78).

## Verticaal openkantelen

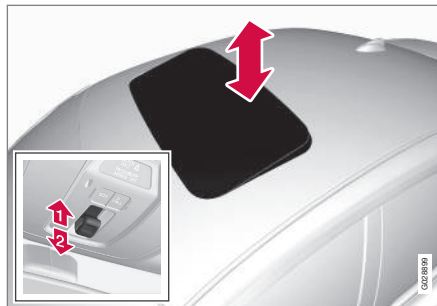

Verticaal openkantelen, achterkant omhoogkantelen.

- ➔ Kantel het schuifdak open door de achterkant van de knop omhoog te duwen.
- ➔ Kantel het schuifdak dicht door de achterkant van de knop omlaag te trekken.

## Sluiten met transpondersleutel of knop voor centrale vergrendeling

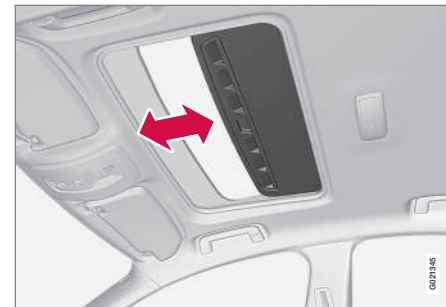

Houd de vergrendelingsknop lang ingedrukt om het schuifdak en alle zijruiten te sluiten, zie Transpondersleutel - functies (p. 162) en Vergrendelen/ontgrendelen - van de binnenzijde (p. 176). De portieren en het kofferdekseel worden vergrendeld. Druk opnieuw op de vergrendelingsknop om het sluiten te onderbreken.

### WAARSCHUWING

Als u het schuifdak met de transpondersleutel sluit, moet u controleren of niemand bekneld raakt.

## Zonnescherm

Aan de binnenkant van het schuifdak zit een handbediend zonnescherm. Het zonnescherm glijdt automatisch naar achteren bij het openen van het schuifdak. Pak de hand-



greep vast en schuif het scherm naar voren om het te sluiten.

## Beveiliging tegen overbelasting

Het schuifdak is voorzien van een beveiliging tegen overbelasting die wordt geactiveerd, als het schuifdak door een obstakel wordt gehinderd. Het schuifdak komt dan tot stilstand en keert vervolgens automatisch terug naar de laatst gebruikte, geopende stand.

## Windscherm

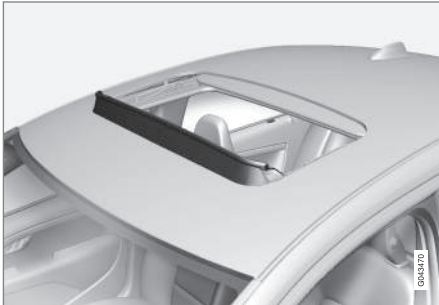

Bij het schuifdak hoort een windscherm dat opgeklapt wordt bij een geopend schuifdak.

## Menufuncties - instrumentenpaneel

Met de linker stuurhendel bedient u de menu's (p. 109) die op het informatiedisplay van het instrumentenpaneel (p. 62) verschijnen. Welke menu's er verschijnen hangt af van de sleutelstand (p. 78).

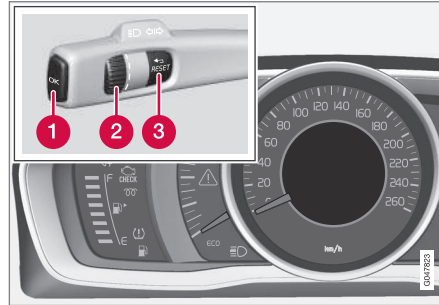

Display (analoog instrumentenpaneel) en bedieningsknoppen voor menufuncties.

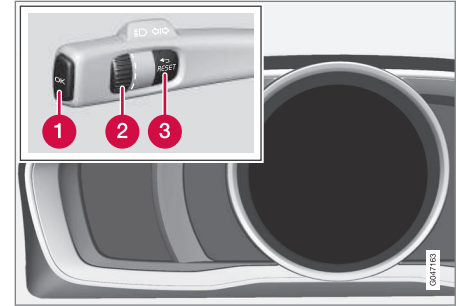

Display (digitaal instrumentenpaneel) en bedieningsknoppen voor menufuncties.

- 1 **OK** – meldingenlijst openen en meldingen bevestigen.
- 2 **Duiswiel** – menu-opties doorbladeren.
- 3 **RESET** – geactiveerde functie op nul stellen. Wordt in bepaalde gevallen gebruikt om een functie te selecteren/activeren (zie de uitleg bij de verschillende functies).

Een eventuele melding, (p. 109) moet u eerst bevestigen met de knop **OK**, voordat u de menu's kunt bekijken.

## Gerelateerde informatie

- Meldingen - functies (p. 111)



### Menu-overzicht - instrumentenpaneel

Welke menu's er op het informatiedisplay van het instrumentenpaneel verschijnen hangt af van de sleutelstand (p. 78).

Voor sommige van de onderstaande menu-opties dient de auto te zijn uitgerust met de bijbehorende functie en software.

#### Analoog instrumentenpaneel

##### Digit. snlhd.

##### Verwarming\*

##### Extra verw.\*

##### TC-opties

##### Servicestatus

##### Oliepeil<sup>24</sup>

##### Meldingen (##)<sup>25</sup>

#### Digitaal instrumentenpaneel

##### Instellingen\*

##### Thema's

##### Contraststand/Kleurstand

##### Servicestatus

##### Meldingen<sup>25</sup>

##### Oliepeil<sup>24</sup>

##### Standkachel\*

### Boordcomp reset

#### Gerelateerde informatie

- Instrumentenpaneel, analoog - overzicht (p. 62)
- Instrumentenpaneel, digitaal - overzicht (p. 63)
- Menufuncties - instrumentenpaneel (p. 108)

### Berichten

Wanneer er een waarschuwings-, informatie- of controlesymbool oplicht, verschijnt er tevens een aanvullende melding op het informatiedisplay.

Melding	Betekenis
Stop auto z.s.m. <sup>A</sup>	Breng de auto tot stilstand en zet de motor af. Grote kans op schade – bezoek een werkplaats <sup>B</sup> .
Zet motor af <sup>A</sup>	Breng de auto tot stilstand en zet de motor af. Grote kans op schade – bezoek een werkplaats <sup>B</sup> .
Service spoed <sup>A</sup>	Bezoek een werkplaats <sup>B</sup> om de auto onmiddellijk te laten controleren.
Service ver-eist <sup>A</sup>	Bezoek een werkplaats <sup>B</sup> om de auto zo spoedig mogelijk te laten controleren.
Zie instructie <sup>A</sup>	Neem de gebruikershandleiding door.

03

<sup>24</sup> Bepaalde motoren.

<sup>25</sup> Het aantal meldingen staat tussen haakjes.



## 03 Instrumenten, schakelaars en bediening



Melding	Betekenis
Bespreek tijd voor onderhoud	Het is tijd om een afspraak te maken voor een servicebeurt – bezoek een werkplaats <sup>B</sup> .
Tijd voor periodiek onderhoud	Het is tijd voor een servicebeurt – bezoek een werkplaats <sup>B</sup> . Het moment hangt af van de afgelegde afstand, het aantal maanden dat sinds de laatste servicebeurt is verstreken, het aantal draaiuren van de motor en de gebruikte oliekwiteit.
Onderhoudstermijn verstreken	Als u de onderhoudstermijn niet respecteert, vallen beschadigde onderdelen niet langer onder de garantie – bezoek een werkplaats <sup>B</sup> .
Versnellingsbak Olie versen	Bezoek een werkplaats <sup>B</sup> om de auto zo spoedig mogelijk te laten controleren.

Melding	Betekenis
Versnellingsbak Beperkte werking	De versnellingsbak werkt niet op maximale capaciteit. Rijd voorzichtig totdat de melding verdwijnt <sup>C</sup> .  Bezoek bij herhaaldelijke verschijning een werkplaats <sup>B</sup> .
Versnellingsbak heet Rijd langzamer	Rijd voorzichtiger of breng de auto zo spoedig mogelijk tot stilstand. Zet de versnellingsbak in de neutraal en laat de motor stationair draaien totdat de melding verdwijnt <sup>C</sup> .
Versnellingsbak heet Stop auto z.s.m. Wachten op afkoelen	Kritieke storing. Breng de auto zo spoedig mogelijk tot stilstand en bezoek een werkplaats <sup>B</sup> .

Melding	Betekenis
Tijdelijk uitgeschakeld <sup>A</sup>	De bijbehorende functie is tijdelijk uitgeschakeld en wordt na enige tijd rijden of de volgende keer dat u de motor start automatisch opnieuw ingeschakeld.
Accuspanning laag Spaarstand	Het audiosysteem is uitgeschakeld om stroom te besparen. Laad de accu bij.

<sup>A</sup> Deel van een melding, verschijnt samen met gegevens over de locatie van de storing.

<sup>B</sup> Geadviseerd wordt een erkende Volvo-werkplaats.

<sup>C</sup> Voor informatie over de automatische versnellingsbak, zie Automatische versnellingsbak - Geartronic\* (p. 283).

### Gerelateerde informatie

- Meldingen - functies (p. 111)
- Menufuncties - instrumentenpaneel (p. 108)





### Meldingen - functies

Met de linker stuurhendel kunt u door de meldingen (p. 109) bladeren die op het informatiedisplay van het instrumentenpaneel verschijnen en deze bevestigen.

Wanneer er een waarschuwings-, informatie- of controlesymbool oplicht, verschijnt er tevens een aanvullende melding op het display. Foutmeldingen blijven in het geheugen opgeslagen, totdat de onderliggende storing is verholpen.

Druk **OK** op de linker stuurhendel in om een melding te bevestigen. Gebruik het duimwiel (p. 108) om door de meldingen te bladeren.

#### **i** N.B.

Als er een waarschuwingsmelding verschijnt als de boordcomputer wordt gebruikt, moet de melding worden gelezen (druk op **OK**) voordat de eerdere activiteit kan worden hervat.

### Gerelateerde informatie

- Menu-overzicht - instrumentenpaneel (p. 109)

### MY CAR

MY CAR is een menugroep voor hantering van tal van autofuncties, zoals City Safety™, sloten en alarm, automatische ventilatorsnelheid, klokinstelling e.d.

Sommige functies behoren tot de standaarduitrusting, andere zijn zogeheten opties – het aanbod verschilt per markt.

### Bediening

Navigatie in deze menu's vindt plaats met knoppen op de middenconsole of met de toetsenset rechts op het stuurwiel\*.

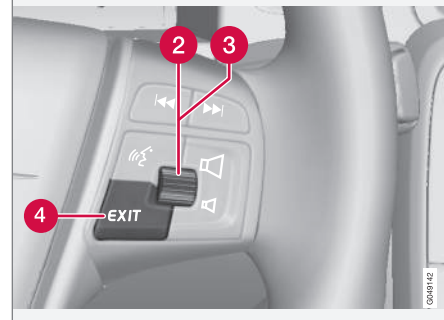

Bedieningspaneel op middenconsole en toetsenset op stuurwiel. De afbeelding is schematisch – het aantal functies en de locatie van de knoppen



is afhankelijk van de gekozen uitrusting en de desbetreffende markt.

- 1 MY CAR** - opent het menusysteem MY CAR.
- 2 OK/MENU** - knop op de middenconsole indrukken of het duimwiel op het stuurwiel om de gemarkeerde menu-optie te kiezen/aan te vinken of de gekozen functie in het geheugen op te slaan.
- 3 TUNE** - aan de draaiknop op de middenconsole of het duimwiel op het stuurwiel draaien om een stap omhoog/omlaag te gaan door de menu-opties.
- 4 EXIT**

## EXIT-functies

Afhankelijk van de functie en van het menuniveau waarop de aanwijzer staat op het moment dat u **EXIT** kort indrukt, kan het volgende gebeuren:

- telefoongesprekken worden geweigerd
- de actuele functie wordt beëindigd
- de ingevoerde tekens worden gewist
- de laatste gemaakte keuze wordt geannuleerd
- u beweegt omhoog in het menusysteem.

Bij lang indrukken van **EXIT** springt u naar de normaalweergave voor MY CAR of naar het hoogste menuniveau (hoofdbronmenu) als u zich in de normaalweergave bevindt.

## Menu-opties en zoekpaden

Voor een beschrijving van de menu-opties en zoekpaden in MY CAR, zie het Sensus Infotainment-supplement.

## Boordcomputer

*De boordcomputer van de auto kan tijdens het rijden informatie registreren, berekenen en tonen.*

De functies en het uiterlijk van de boordcomputer verschillen afhankelijk van de vraag of het instrumentenpaneel er een van het analoge of digitale type is:

- Boordcomputer - analog instrumentenpaneel (p. 114)
- Boordcomputer - digitaal instrumentenpaneel (p. 118)

Na de automatische activering van het instrumentenpaneel bij ontgrendeling zijn bediening en instelling van de boordcomputer meteen mogelijk. Als u na het openen van het bestuurdersportier niet binnen ca. 30 seconden op een van de boordcomputerknoppen drukt, dooft het instrument, waarna u om de boordcomputer opnieuw te kunnen bedienen eerst sleutelstand II (p. 78) of motorstart vereist is.



### N.B.

Als er een waarschuwing melding verschijnt tijdens het gebruik van de boordcomputer, dient u deze melding eerst te bevestigen voordat u de boordcomputer weer kunt activeren.

- Bevestig deze melding door de knop **OK** op de richtingaanwijzerhendel kort in te drukken.



### Groepsmenu's

De boordcomputer heeft twee verschillende groepsmenu's:

- Functies
- Rubriek op instrumentenpaneel

De **functies** of alternatieve **rubrieken** van de boordcomputer volgen elkaar op in elk hun eigen lus (loop).

### Gerelateerde informatie

- Boordcomputer - rijstatistiek\* (p. 123)
- Boordcomputer - aanvullende informatie (p. 122)

### Boordcomputer - analoge instrumentenpaneel

De menu's van de boordcomputer volgens elkaar op in een eindeloze lus. Een van opties bestaat erin dat het boordcomputerdisplay dooft – dit geeft tevens het begin/eind van de lus aan.

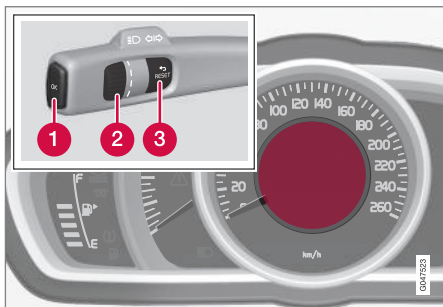

Informatedisplay en bedieningselementen.

- 1 **OK** - Lus met de boordcomputerfuncties starten en gemarkeerde optie activeren.
- 2 **Duimwiel** - Lus met de boordcomputerfuncties starten en opties doorbladeren.
- 3 **RESET** - Gekozen functie annuleren, resetten of verlaten.

### Funcities

Doe het volgende om functies te openen en regelen/aanpassen:

1. Om er zeker van te zijn dat geen van de bedieningselementen zich midden in een procedure bevindt, moet u ze eerst 'resetten' met twee keer drukken op **RESET**.
2. Druk op **OK** - de lus met de verschillende functies wordt geopend.
3. Blader de functies door met het **duimwiel** en kies/bevestig uw keuze met **OK**.
4. Sluit de bediening/aanpassing af met twee keer drukken op **RESET**.

De volgende tabel geeft een overzicht van de verschillende boordcomputerfuncties:



Functies	Informatie
<p><b>Digit. snlhd.</b></p> <ul style="list-style-type: none"> <li>• km/h</li> <li>• mph</li> <li>• Geen aanduiding</li> </ul>	<p>Geeft de rijsnelheid digitaal weer in het midden van het instrumentenpaneel:</p> <ul style="list-style-type: none"> <li>• Open een functie met <b>OK</b>, kies een optie met het <b>duimwiel</b>, bevestig met <b>OK</b> en verlaat de functie met <b>RESET</b>.</li> </ul>
<p><b>Verwarming*</b></p> <ul style="list-style-type: none"> <li>• DIRECTE START</li> <li>• - Timer 1 - voert naar het menu voor selectie van het tijdstip.</li> <li>• - Timer 2 - voert naar het menu voor selectie van het tijdstip.</li> </ul>	<p>Voor een beschrijving van het programmeren van de timer, zie Motor- en interieurverwarming* - timers (p. 141).</p>
<p><b>Extra verw.*</b></p> <ul style="list-style-type: none"> <li>• <b>Aut Aan</b></li> <li>• <b>Uit</b></li> </ul>	<p>Voor meer informatie, zie Extra verwarming* (p. 145).</p>
<p><b>TC-opties</b></p> <ul style="list-style-type: none"> <li>• Actieradius op tank</li> <li>• Brandstofverbruik</li> <li>• Gemiddelde snelheid</li> <li>• Dagtelers <b>T1 en tot afst</b></li> <li>• Dagtelers <b>T2 en tot afst</b></li> </ul>	<p>Hier kiest/activeert u de opties die als boordcomputerrubrieken beschikbaar moeten zijn. De symbolen voor al gekozen rubrieken zijn WIT en voorzien van een 'vinkje', bij de rest die GRIJS is ontbreekt het 'vinkje'.</p> <ol style="list-style-type: none"> <li>1. Open de functie met <b>OK</b>, blader met het <b>duimwiel</b> de optiesymbolen door en stop met bladeren bij het symbool van uw keuze om het te markeren.</li> <li>2. Bevestig met <b>OK</b> - het symbool verkleurt van GRIJS naar WIT en wordt voorzien van een 'vinkje'.</li> <li>3. Kies meer functiesymbolen met het <b>duimwiel</b> of sluit af met <b>RESET</b>.</li> </ol>
<p><b>Servicestatus</b></p>	<p>Geef het resterend aantal maanden en het aantal kilometers tot de eerstvolgende servicebeurt aan.</p>





## 03 Instrumenten, schakelaars en bediening



Funcities	Informatie
<b>Oliepeil<sup>A</sup></b>	Voor meer informatie, zie Motorolie - controleren en bijvullen (p. 375).
<b>Meldingen (##)</b>	Voor meer informatie, zie Meldingen - functies (p. 111).

A Bepaalde motoren.

### Rubrieken

U kunt een van de rubrieken in de volgende tabel uitkiezen voor constante weergave op het instrumentenpaneel. Doe het volgende om een keuze te maken:

1. Om er zeker van te zijn dat geen van de bedieningselementen zich midden in een procedure bevindt, moet u ze eerst 'resetten' met twee keer drukken op **RESET**.
2. Draai aan het **duimwiel** - de te kiezen boordcomputerrubrieken liggen in een lus.
3. Stop met bladeren bij de rubriek van uw keuze.

Boordcomputerrubriek op instrumentenpaneel	Informatie
Dagtellers T1 en tot afst	<ul style="list-style-type: none"> <li>• <b>RESET</b> lang indrukken om dagteller T1 op nul te stellen.</li> </ul>
Dagtellers T2 en tot afst	<ul style="list-style-type: none"> <li>• <b>RESET</b> lang indrukken om dagteller T2 op nul te stellen.</li> </ul>
Afst. tot leeg	Voor meer informatie, zie het gedeelte 'Bereik - actieradius op tank' (p. 122).
Brandstofvrbr	Huidig verbruik.
Gem. snelh.	<ul style="list-style-type: none"> <li>• <b>RESET</b> lang indrukken om <b>Gem. snelh.</b> op nul te stellen.</li> </ul>
Geen boordcomputerinformatie.	Bij deze optie blijft het display leeg - dit geeft tevens het 'begin'/'einde' van de lus aan.

Tijdens het rijden kunt u op ieder gewenst moment een andere boordcomputerrubriek

voor het instrumentenpaneel kiezen: Ga als volgt te werk:

- Draai aan het **duimwiel** - stop met bladeren bij de rubriek van uw keuze.



## Resetten - Dagtellers en Gemiddelde snelheid

Met de actuele boordcomputerrubriek – **T1 en tot afst, T2 en tot afst** of **Gem. snelh.** – op het instrumentenpaneel:

- **RESET** lang indrukken - gekozen rubriek wordt op nul gesteld.

U moet iedere rubriek apart op nul stellen.

## Gerelateerde informatie

- Boordcomputer (p. 112)
- Boordcomputer - aanvullende informatie (p. 122)
- Boordcomputer - rijstatistiek\* (p. 123)



## Boordcomputer - digitaal instrumentenpaneel

De menu's van de boordcomputer volgens elkaar op in een eindeloze lus. Een van opties bestaat erin dat alle drie de boordcomputer-displays doven – dit geeft tevens het begin/eind van de lus aan.

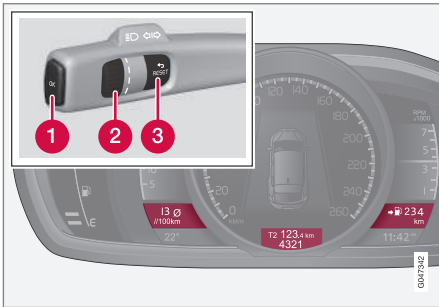

Informatedisplays en bedieningselementen stuurhendel.

- 1 **OK** - Lus met de boordcomputerfuncties starten en gemarkeerde optie activeren.
- 2 **Duimwiel** - Lus met de boordcomputerfuncties starten en opties doorbladeren.
- 3 **RESET** - Gekozen functie annuleren, resetten of verlaten.

## Funcities

Doe het volgende om functies te openen en regelen/aanpassen:

1. Om er zeker van te zijn dat geen van de bedieningselementen zich midden in een procedure bevindt, moet u ze eerst 'resetten' met twee keer drukken op **RESET**.
2. Druk op **OK** - de lus met de verschillende functies wordt geopend.
3. Blader de functies door met het **duimwiel** en kies/bevestig uw keuze met **OK**.
4. Sluit de bediening/aanpassing af met twee keer drukken op **RESET**.

De volgende tabel geeft een overzicht van de verschillende boordcomputerfuncties:

03





Functies	Informatie
<b>Boordcomp reset</b> <ul style="list-style-type: none"> <li>• Gemiddeld</li> <li>• Gemiddelde snelheid</li> </ul>	<b>NB</b> Bij deze functie worden de beide dagtellers T1 en T2 <b>niet</b> op nul gesteld - zie tabel in het volgende gedeelte 'Rubrieken' en het gedeelte 'Op nul stellen - Snelheid/Verbruik gemiddeld' voor informatie hierover.
<b>Meldingen</b>	Voor meer informatie, zie Meldingen - functies (p. 111).
<b>Thema's</b>	Hier kiest u het uiterlijk van het instrumentenpaneel (p. 62).
<b>Instellingen*</b>	Selecteer <b>Aut Aan</b> of <b>Uit</b> . Voor meer informatie, zie Extra verwarming* (p. 145).
<b>Contraststand/Kleurstand</b>	Lichtsterkte en kleurtemperatuur van het instrumentenpaneel instellen.
<b>Standkachel*</b> <ul style="list-style-type: none"> <li>• <b>Directe start</b></li> <li>• - Symbool Timer 1 - voert naar het menu voor selectie van het tijdstip.</li> <li>• - Symbool Timer 2 - voert naar het menu voor selectie van het tijdstip.</li> </ul>	Voor een beschrijving van het programmeren van de timer, zie Motor- en interieurverwarming* - timers (p. 141).
<b>Servicestatus</b>	Geef het resterend aantal maanden en het aantal kilometers tot de eerstvolgende servicebeurt aan.
<b>Oliepeil<sup>A</sup></b>	Voor meer informatie, zie Motorolie - controleren en bijvullen (p. 375).

<sup>A</sup> Bepaalde motoren.



## Rubrieken

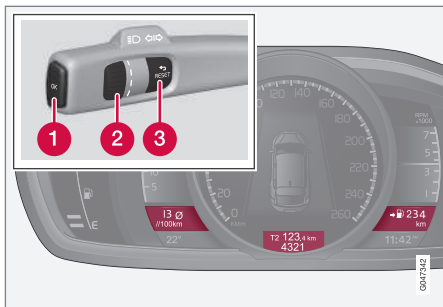

Er kunnen drie boordcomputerrubrieken tegelijk worden weergegeven: één op elk van drie 'vensters'.

U kunt een van de rubriekcombinaties in de volgende tabel uitkiezen voor constante weergave op het instrumentenpaneel. Doe het volgende om een keuze te maken:

1. Om er zeker van te zijn dat geen van de bedieningselementen zich midden in een procedure bevindt, moet u ze eerst 'resetten' met twee keer drukken op **RESET**.
2. Draai aan het **duimwiel** - de te kiezen rubriekcombinaties worden in een lus weergegeven.
3. Stop met bladeren bij de rubriekcombinatie van uw keuze.

Rubriekcombinaties			Informatie
Gemiddeld	Dagteller T1 + Kilometerstand	Gemiddelde snelheid	• <b>RESET</b> lang indrukken om dagteller T1 op nul te stellen.
Huidig verbruik	Dagteller T2 + Kilometerstand	Actieradius op tank	• <b>RESET</b> lang indrukken om dagteller T2 op nul te stellen.
Huidig verbruik	Kilometerstand	kmh<>mph	kmh<>mph - zie het gedeelte 'Digitale snelheidsaanduiding' (p. 122).
	Geen boordcomputerinformatie.		Bij deze optie doven alle drie de boordcomputerdisplays - dit geeft tevens het 'begin'/'einde' aan van de lus.

Tijdens het rijden kunt u op ieder gewenst moment een andere rubriekcombinatie voor de boordcomputer op het instrumentenpaneel kiezen: Ga als volgt te werk:

- Draai aan het **duimwiel** - stop met bladeren bij de rubriek van uw keuze.

### Resetten - Dagtellers

Draai met het **duimwiel** naar de rubriekcombinatie die de op nul te stellen dagteller bevat:



- **RESET** lang indrukken - gekozen dagtel-  
ler wordt op nul gesteld.

## Op nul stellen - Snelheid/Verbruik gemiddeld

1. Kies de functie **Boordcomp**  
**reset** en activeer deze met **OK**.
2. Kies een van de volgende opties met het  
**duimwiel** en activeer deze met **OK**:
  - l/100 km
  - km/h
  - Allebei resetten
3. Sluit af met **RESET**.

## Gerelateerde informatie

- Boordcomputer - aanvullende informatie  
(p. 122)
- Boordcomputer - rijstatistiek\* (p. 123)



## Boordcomputer - aanvullende informatie

Hier volgt aanvullende informatie over enkele functies.

### Gemiddeld

Het gemiddelde brandstofverbruik sinds de laatste maal dat de waarde op nul gesteld werd.

#### N.B.

Er is een bepaalde afwijking mogelijk, als er een verwarming op brandstof\* is gebruikt.

### Gemiddelde snelheid

De gemiddelde snelheid voor de afgelegde afstand sinds de laatste nulstelling van de waarde.

### Huidig verbruik

De waarde voor het huidige verbruik wordt voortdurend (ongeveer eenmaal per seconde) bijgewerkt. Op lage snelheden wordt het verbruik weergegeven per eenheid van tijd – op hoge snelheden verschijnt het verbruik per eenheid van lengte.

U kunt verschillende eenheden (km/miles) kiezen voor de aanduiding – zie het onderdeel 'Eenheid wijzigen' (p. 122).

### Bereik - actieradius op tank

De boordcomputer geeft de afstand aan die bij benadering kan worden afgelegd met de resterende hoeveelheid brandstof in de tank.

Wanneer de melding **Afst. tot leeg** '----' verschijnt, zijn geen garanties meer te geven voor de resterende actieradius.

- Tank dan zo spoedig mogelijk.

De actieradius wordt berekend aan de hand van het gemiddelde brandstofverbruik over de laatste 30 km en de resterende hoeveelheid brandstof.

#### N.B.

Er is een bepaalde afwijking mogelijk, als u van rijstijl verandert.

Een zuinige rijstijl betekent doorgaans een langere actieradius. Voor meer informatie over hoe u het brandstofverbruik kunt beïnvloeden, zie Milieubeleid van Volvo Car Corporation (p. 23).

### Digitale snelheidsaanduiding<sup>26</sup>

De snelheid wordt weergegeven in de eenheid (km/h / mph) die niet op het hoofdinstrument wordt gebruikt. Gebruik het hoofdinstrument mph als eenheid, dan wordt de snelheid in km/h weergegeven op de boordcomputer en omgekeerd.

### Eenheid wijzigen

U kunt van eenheid veranderen voor weergave van de afstand en snelheid (km/miles) in het menusysteem MY CAR, zie MY CAR (p. 111).

#### N.B.

Een wijziging van deze eenheden is niet alleen van toepassing op de boordcomputer maar ook op Volvo's RTI-navigatiesysteem\*.

### Gerelateerde informatie

- Boordcomputer - rijstatistiek\* (p. 123)

<sup>26</sup> Alleen bij een instrumentenpaneel type "Digital".

\* Optie/accessoire, zie Inleiding voor meer informatie.



## Boordcomputer - rijstatistiek\*

Er wordt informatie vastgelegd over het gemiddelde brandstofverbruik en de gemiddelde snelheid tijdens eerdere ritten. Deze informatie is weer te geven op het beeldscherm in de vorm van een staafdiagram.

### Functie

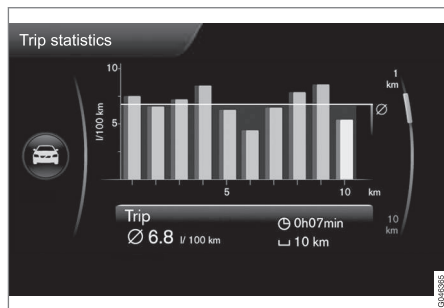

Verbruiksinfo<sup>27</sup>

Afhankelijk van de gekozen schaalverdeling symboliseert elke staaf een afgelegde afstand van 1 km of 10 km – de staaf helemaal rechts geeft de actuele waarde aan voor een afstand van 1 of 10 km.

Met de **TUNE**-knop kunt u voor elke staaf van schaal wisselen tussen 1 km en 10 km – de aanwijzer rechts beweegt afhankelijk van de gekozen schaal omhoog of omlaag.

## Bediening

Er zijn verschillende instellingen mogelijk in het menusysteem **MY CAR**, zie MY CAR (p. 111) – ga naar **Verbruiksinfo**.

Met de optie '**Resetten als motor min. 4 uur heeft uitgestaan**' gemarkeerd, worden alle statistieken automatisch gewist als de rit is afgelopen en na 4 uur stilgestaan te hebben. De volgende keer dat u de motor start begint de verbruiksinfo weer vanaf nul.

- **Resetten als motor min. 4 uur heeft uitgestaan** – markeer het vakje met **ENTER** aan en verlaat het menu met **EXIT**.

Als u een nieuwe rijcyclus start, voordat de 4 uur zijn verstreken, moet u de actuele periode eerst handmatig wissen via de optie '**Nieuwe rit starten**'.

- **Nieuwe rit starten** – met **ENTER** worden alle eerdere statistieken gewist. Verlaat het menu met **EXIT**.

Zie ook de informatie over Eco guide (p. 66).

## Gerelateerde informatie

- Boordcomputer - aanvullende informatie (p. 122)

<sup>27</sup> De afbeelding is schematisch – afhankelijk van de softwareversie en het model zijn afwijkingen mogelijk.

# 04



KLIMAAT





## Algemene informatie over de klimaatregeling

De auto is voorzien van elektronische klimaatregeling (p. 131). De klimaatregeling zorgt ervoor dat de lucht in het interieur gekoeld, verwarmd of van vocht ontdaan wordt.

### N.B.

Airconditioning (AC) (p. 134) uitschakelen, maar voor optimaal klimaatcomfort in de passagiersruimte en om te voorkomen dat de ruiten beslaan dient u de airconditioning altijd te laten aanstaan.

## Waar u op moet letten

- Voor optimale werking van de airconditioning moet u de zijruiten en een schuifdak\* gesloten houden.
- Bij warm weer kunt u de doorluchtfunctie (p. 177) gebruiken om alle zijruiten tegelijk korte tijd te openen en weer te sluiten en op die manier snel voor frisse lucht in de auto te zorgen.
- Veeg sneeuw en ijs van de luchtinlaat voor de klimaatregeling (de opening tussen de motorkap en de voorruit).
- In warme weersomstandigheden kan er ter hoogte van de airconditioning een plasje water onder de auto ontstaan. Dit is volkomen normaal.
- Wanneer de motor het maximale vermogen nodig heeft (bijvoorbeeld als u volgas optrekt), is het mogelijk dat de air-

conditioning tijdelijk wordt uitgeschakeld. Er kan dan een tijdelijke temperatuurstijging optreden.

- Maak in eerste instantie gebruik van de ontwasemingsfunctie (p. 135) om condens van de binnenkant van de ruiten te verwijderen. Houd de binnenzijde van de ruiten schoon om het risico te beperken dat ze beslaan.

### N.B.

Dek de blaasmonden helemaal achter in de hoedenplank niet af met kledingstukken of andere voorwerpen om te voorkomen dat de achterraut beslaat.

## Auto's met Start/Stop\*

Bij automatische motorstop (p. 292) gelden er mogelijk beperkingen voor de werking van bepaalde apparatuur (zoals het ventilatortoelement (p. 133) van de klimaatregeling).

## Auto's met ECO\*

Als de functie ECO (p. 301) wordt geactiveerd, kan de functie van bepaalde uitrusting tijdelijk worden gereduceerd of uitgeschakeld, bijvoorbeeld de airconditioning (p. 134).

### N.B.

Bij activering van de ECO-functie worden enkele parameters in de instellingen van de klimaatregeling gewijzigd en gelden functiebeperkingen voor bepaalde elektrische verbruikers. Bepaalde instellingen zijn handmatig te herstellen, maar de volledige functionaliteit is alleen te verkrijgen door de ECO-functie te deactiveren.

## Gerelateerde informatie

- Werkelijke temperatuur (p. 126)
- Menu-instellingen - klimaat (p. 129)
- Elektronische klimaatregeling, ECC (p. 131)
- Luchtverdeling passagiersruimte (p. 129)
- Luchtkwaliteit (p. 126)



### Werkelijke temperatuur

*De ingestelde interieurtemperatuur komt overeen met de gevoelstemperatuur op basis van de heersende omstandigheden in en rond de auto wat de buitentemperatuur, de luchtsnelheid, de luchtvochtigheidsgraad, de ingestraalde warmte enz. betreft.*

Het systeem beschikt over een zonnensensor (p. 126) die de stand van de zon registreert. Daardoor kan de temperatuur van de lucht uit de blaasmonden links en rechts afwijken, ondanks dat de temperatuurknoppen voor de beide zijden in dezelfde stand staan.

### Gerelateerde informatie

- Algemene informatie over de klimaatregeling (p. 125)
- Temperatuurregeling passagiersruimte (p. 134)

### Sensoren - klimaat

*De klimaatregeling beschikt over enkele sensoren om de temperatuur (p. 126) in de auto te regelen.*

- De zonnensensor zit boven op het dashboard.
- De interieurtemperatuursensor zit onder het bedieningspaneel van de klimaatregeling.
- De buitentemperatuursensor zit in de buitenspiegel.
- De vochtsensor\* zit bij de achteruitkijkspiegel.

#### N.B.

Bedek of blokkeer de sensoren niet met kledingstukken of andere voorwerpen.

### Gerelateerde informatie

- Algemene informatie over de klimaatregeling (p. 125)

### Luchtkwaliteit

*Het interieur werd dusdanig vormgegeven dat het gerieflijk en comfortabel is – ook voor mensen met contactallergieën of astma.*

- Interieurfilter (p. 127)
- Materiaal in de passagiersruimte (p. 128)
- Clean Zone Interior Package (CZIP) (p. 127)\*
- Interior Air Quality System (IAQS) (p. 128)\*

### Gerelateerde informatie

- Algemene informatie over de klimaatregeling (p. 125)





### Luchtkwaliteit - interieurfilter

*Alle lucht die de passagiersruimte binnenkomt wordt gereinigd door een filter.*

Vervang het filter regelmatig. Raadpleeg het Serviceprogramma van Volvo voor het aanbevolen vervangingsinterval. In zeer sterk verontreinigde gebieden moet u het filter mogelijk vaker vervangen.



#### N.B.

Er zijn verschillende soorten interieurfilters. Let erop dat het juiste filter wordt gemonteerd.

### Gerelateerde informatie

- Luchtkwaliteit (p. 126)

### Luchtkwaliteit - Clean Zone Interior Package (CZIP)\*

*CZIP bestaat uit een aantal aanpassingen zodat er minder stoffen in het interieur verwerkt zijn die aanleiding kunnen geven tot allergieën en/of astma.*

Het volgende is inbegrepen:

- Een geavanceerde ventilatorfunctie die inhoudt dat de ventilator aanslaat wanneer de auto via de transpondersleutel wordt ontgrendeld. De ventilator vult het interieur op die manier met verse lucht. De functie start als dat nodig is en stopt na bij het openen van een van de portieren. Bij inactiviteit wordt de functie na enige tijd automatisch beëindigd. De tijd dat de ventilatorfunctie werkt zal langzaam maar zeker korter worden, totdat de auto 4 jaar oud is.
- Het Interior Air Quality System IAQS (p. 128) is een volautomatisch systeem dat de lucht in de passagiersruimte ontdoet van verontreinigingen in de vorm van stofdeeltjes, koolwaterstoffen, stikstofoxiden en laaghangend ozon.



#### N.B.

Om aan de CZIP-norm te blijven voldoen dient het IAQS-luchtfiler bij auto's met CZIP om de 15.000 km of ten minste eenmaal per jaar te worden vervangen (afhankelijk van wat het eerst wordt bereikt). Echter, maximaal 75.000 km per 5 jaar. Bij auto's zonder CZIP en in die gevallen dat de klant niet langer eist dat aan de CZIP-norm wordt voldaan, kan het IAQS-filer met de reguliere intervallen worden vervangen.

Zie voor meer informatie over CZIP de brochure die u bij aankoop hebt ontvangen.

### Gerelateerde informatie

- Algemene informatie over de klimaatregeling (p. 125)
- Luchtkwaliteit (p. 126)



### Luchtkwaliteit - IAQS\*

Het Interior Air Quality System (IAQS) ontdoet de binnenkomende lucht van gassen en stofdeeltjes om zo hinderlijke geurtjes en verontreinigingen in de passagiersruimte te beperken.

Als de Air Quality Sensor een verhoogde concentratie van verontreinigingen in de buitenlucht meet, wordt de luchtinlaat afgesloten waarna de lucht in de passagiersruimte wordt gerecirculeerd.

Het systeem is te activeren/deactiveren in het menusysteem MY CAR. Voor een beschrijving van het menusysteem, zie MY CAR (p. 111).



#### N.B.

Voor de beste lucht in het interieur moet de luchtkwaliteitssensor altijd zijn ingeschakeld.

In een koud klimaat is de recirculatie beperkt om het beslaan van de ruiten te voorkomen.

Als de ruiten beslaan, moet de luchtkwaliteitssensor worden uitgeschakeld en moet de ontwaseming voor voorruit, achterraut en zijruiten worden ingeschakeld.

### Gerelateerde informatie

- Algemene informatie over de klimaatregeling (p. 125)
- Luchtkwaliteit (p. 126)

- Luchtkwaliteit - Clean Zone Interior Package (CZIP)\* (p. 127)

### Luchtkwaliteit - materialen

De gebruikte materialen zijn erop geselecteerd de hoeveelheid stof in de passagiersruimte te beperken, zodat de passagiersruimte gemakkelijker schoon te houden is.

De vloerbekleding in zowel de passagiersruimte als de kofferbak zijn eenvoudig te verwijderen en schoon te maken. Gebruik de door Volvo geadviseerde schoonmaakmiddelen en autoverzorgingsproducten voor het reinigen van het interieur (p. 417).

### Gerelateerde informatie

- Luchtkwaliteit (p. 126)

\* Optie/accessoire, zie Inleiding voor meer informatie.



## Menu-instellingen - klimaat

Via de middenconsole is het mogelijk de basisinstellingen voor zes van de klimaatregelfuncties te activeren/deactiveren of wijzigen.

- Ventilatorstand bij automatische klimaatregeling (p. 133).
- Recirculatietimer (p. 136).
- Automatische achterrautverwarming (p. 103).
- Interior Air Quality System \* (p. 128).
- Automatische verwarming bestuurdersstoel (p. 132).
- Automatische stuurverwarming (p. 85).

Er staat meer informatie in de beschrijving van het menusysteem (p. 111).

De basisinstellingen voor de klimaatregelfuncties zijn te herstellen via het menusysteem MY CAR. Voor een beschrijving van het menusysteem, zie MY CAR (p. 111).

## Gerelateerde informatie

- Algemene informatie over de klimaatregeling (p. 125)

## Luchtverdeling passagiersruimte

De binnenkomende lucht wordt verdeeld over uiteenlopende blaasmonden verspreid over het interieur.

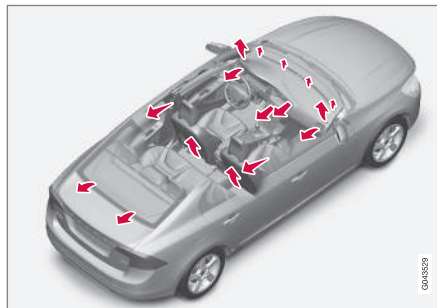

In de stand **AUTO** vindt de luchtverdeling geheel automatisch plaats.

De luchtverdeling valt zo nodig handmatig bij te regelen, zie luchtverdelingstabel (p. 137).

## Blaasmonden in dashboard

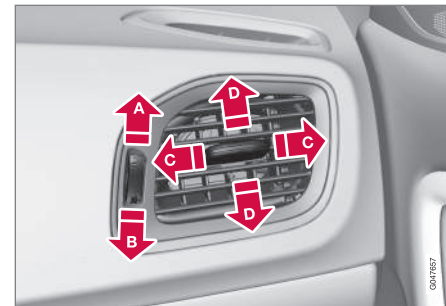

- A** Open
- B** Dicht
- C** Luchtstroom naar links of rechts
- D** Luchtstroom omhoog of omlaag

Richt de buitenste blaasmonden op de voorste zijruiten om deze te ontwasemen.



## Blaasmond in portierstijlen

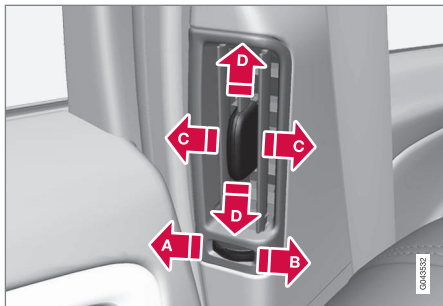

- A** Dicht
- B** Open
- C** Luchtstroom naar links of rechts
- D** Luchtstroom omhoog of omlaag

Richt de blaasmond bij koud weer op de achterste zijruiten om deze te ontwasemen.

Richt de blaasmond, bij warm weer, naar binnen toe voor een behaaglijke temperatuur achter in de auto.

### **i** N.B.

Let erop dat kleine kinderen gevoelig kunnen zijn voor luchtstromen en tocht.

## Luchtverdeling

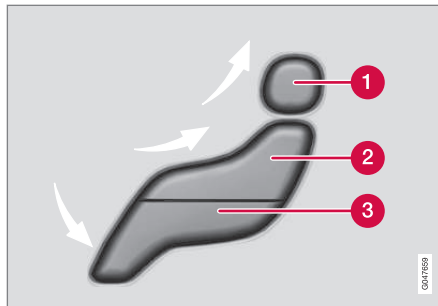

- 1** Luchtverdeling - ontwaseming voorruit
- 2** Luchtverdeling - blaasmond dashboard
- 3** Luchtverdeling - ventilatie vloer

De gestileerde menselijke gedaante op de nevenstaande afbeelding bestaat uit drie knoppen. Bij bediening van de knoppen gaat op het beeldscherm het desbetreffende gedeelte van de gestiliseerde menselijke gedaante (zie volgende afbeelding) branden samen met een pijl vóór dit gedeelte om aan te geven welke luchtverdelingsstand er gekozen is. Voor meer informatie, zie de luchtverdelingstabel (p. 137).



Het beeldscherm van de middenconsole geeft de gekozen luchtverdelingsstand aan.

### Gerelateerde informatie

- Algemene informatie over de klimaatregeling (p. 125)
- Automatische regeling (p. 133)
- Luchtverdeling - recirculatie (p. 136)



## Elektronische klimaatregeling, ECC

ECC (Electronic Climate Control) handhaaft de temperatuur die in het interieur wordt

gekozen en kan voor de bestuurders- en passagierszijde apart worden ingesteld.

Met de autofunctie worden temperatuur, airconditioning, ventilatorsnelheid, recirculatie en luchtverdeling automatisch geregeld.

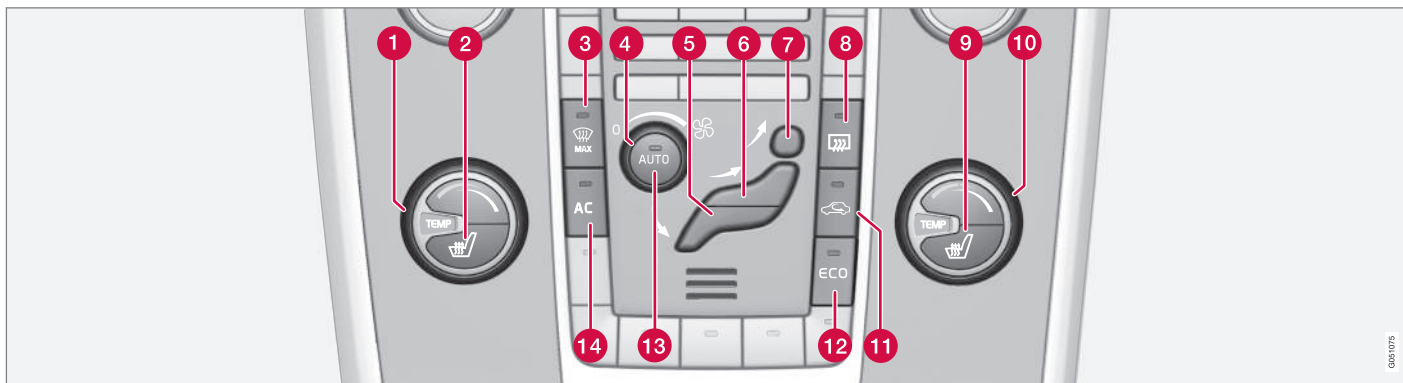

- 1 Temperatuurregeling (p. 134), links
- 2 Elektrische voorstoelverwarming (p. 132), linkerkant
- 3 Elektrische voorruitverwarming\* en maximale ontwaseming (p. 135)
- 4 Ventilator (p. 133)
- 5 Luchtverdeling (p. 129) - ventilatie vloer
- 6 Luchtverdeling - blaasmond dashboard
- 7 Luchtverdeling - ontwaseming voorruit
- 8 Elektrische achterrauit- en buitenspiegelverwarming (p. 103)
- 9 Elektrische voorstoelverwarming (p. 132), rechterkant
- 10 Temperatuurregeling (p. 134), rechts
- 11 Recirculatie (p. 136)
- 12 ECO\* (p. 301)
- 13 **AUTO** - Automatische klimaatregeling (p. 133)
- 14 **AC** - Airconditioning aan/uit (p. 134)

### Gerelateerde informatie

- Algemene informatie over de klimaatregeling (p. 125)

\* Optie/accessoire, zie Inleiding voor meer informatie.



## Elektrisch verwarmde voorstoelen\*

De verwarming van de voorstoelen heeft drie standen om het zitcomfort voor bestuurder en voorpassagier bij kou te verhogen.

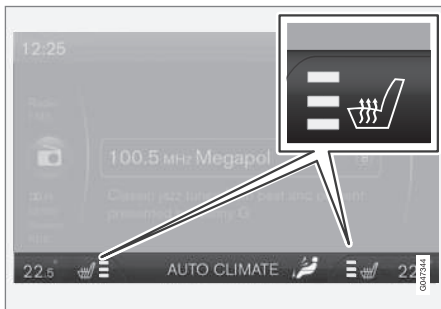

Het beeldscherm van de middenconsole geeft het actuele verwarmingsniveau aan.



Druk herhaalde malen op de knop voor het volgende:

- Hoogste verwarmingsstand - er branden drie oranje velden op het beeldscherm van de middenconsole (zie bovenstaande afbeelding).
- Lagere verwarmingsstand - er branden twee oranje velden op het beeldscherm.

- Laagste verwarmingsstand - er brandt één oranje veld op het beeldscherm.
- Verwarming uitschakelen - geen van de velden brandt.

## WAARSCHUWING

Een elektrisch verwarmde stoel mag niet worden gebruikt door personen die niet goed kunnen voelen dat de temperatuur toeneemt of die om een andere reden moeilijkheden hebben om de elektrisch verwarmde stoel te bedienen. Er kunnen dan namelijk brandwonden ontstaan.

## Automatische bestuurdersstoelverwarming

Bij activering van de automatische bestuurdersstoelverwarming wordt de bestuurdersstoel na het starten van de motor automatisch maximaal verwarmd.

Bij een omgevingstemperatuur onder zo'n +10 °C en een koude auto vindt automatische inschakeling plaats.

Het systeem is te activeren/deactiveren in het menusysteem MY CAR. Voor een beschrijving van het menusysteem, zie MY CAR (p. 111).

## Gerelateerde informatie

- Algemene informatie over de klimaatregeling (p. 125)
- Elektrisch verwarmde achterbank\* (p. 132)

## Elektrisch verwarmde achterbank\*

De verwarming voor de buitenste plaatsen van de achterbank heeft drie standen om het comfort voor passagiers te verhogen als het koud is.



De lampjes in de drukknoppen geven het actuele verwarmingsniveau aan.

Druk herhaalde malen op de knop voor het volgende:

- Hoogste verwarmingsstand - er branden drie lampjes.
- Lagere verwarmingsstand - er branden twee lampjes.
- Laagste verwarmingsstand - er brandt één lampje.
- Verwarming uitschakelen - geen van de lampjes brandt.



## WAARSCHUWING

Een elektrisch verwarmde stoel mag niet worden gebruikt door personen die niet goed kunnen voelen dat de temperatuur toeneemt of die om een andere reden moeilijkheden hebben om de elektrisch verwarmde stoel te bedienen. Er kunnen dan namelijk brandwonden ontstaan.

### Gerelateerde informatie

- Algemene informatie over de klimaatregeling (p. 125)
- Elektrisch verwarmde voorstoelen\* (p. 132)

### Ventilator

*Houd de ventilator altijd geactiveerd om te voorkomen dat de ruiten beslaan.*

#### **i** N.B.

Als de ventilator volledig uitgeschakeld is, start de airconditioning niet – wat kans op beslagen ruiten kan geven.

### Ventilatorknop



Draai aan de knop om de ventilatorsnelheid te verhogen of te verlagen. Als **AUTO** wordt gekozen, wordt de ventilatorsnelheid automatisch (p. 133) geregeld. De eerder ingestelde ventilatorsnelheid wordt gedeactiveerd.

### Gerelateerde informatie

- Algemene informatie over de klimaatregeling (p. 125)
- Elektronische klimaatregeling, ECC (p. 131)

### Automatische regeling

*De autofunctie regelt automatisch temperatuur (p. 134), airconditioning (p. 134), ventilatorsnelheid (p. 133), recirculatie (p. 136) en luchtverdeling (p. 129).*



Als u een of meer handmatige functies selecteert, worden de overige functies nog steeds automatisch geregeld. Alle handmatige instellingen worden uitgeschakeld, wanneer u op de knop **AUTO**

drukt. Op het display verschijnt **AUTO-KLIMAAT**.

U kunt de ventilatorsnelheid in de automatische stand instellen in het menusysteem MY CAR. Voor een beschrijving van het menusysteem, zie MY CAR (p. 111).

### Gerelateerde informatie

- Algemene informatie over de klimaatregeling (p. 125)



## Temperatuurregeling passagiersruimte

*Bij het starten van de motor wordt de laatst verrichte temperatuurinstelling hervat.*

### **i** N.B.

Het is niet mogelijk om het opwarmen/afkoelen te versnellen door een hogere/lagere temperatuur te kiezen dan die eigenlijk gewenst is.

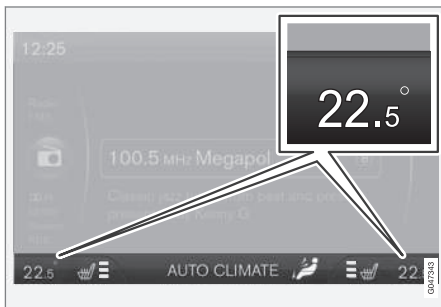

*De actuele temperatuur voor beide zones staat aangegeven op het display van de middenconsole.*



Met deze knop kunt u de temperatuur aan de bestuurders- en passagierszijde onafhankelijk van elkaar instellen.

## Gerelateerde informatie

- Algemene informatie over de klimaatregeling (p. 125)
- Werkelijke temperatuur (p. 126)
- Elektronische klimaatregeling, ECC (p. 131)

## Airconditioning

*De airconditioning koelt en droogt zo nodig de binnenkomende lucht.*



Wanneer het lampje in de knop **AC** brandt, wordt de airconditioning geheel automatisch geregeld.

Wanneer het lampje in de knop **AC** gedoofd is, is de airconditioning uitgeschakeld. De overige functies worden nog steeds automatisch geregeld. Bij activering van de maximale ontwaseming (p. 135) wordt automatisch de airconditioning ingeschakeld, zodat de lucht optimaal gedroogd wordt.





## Voorruit ontwasemen en ontdoeien

U kunt de elektrische voorruitverwarming\* en de maximale ontwaseming gebruiken om de voorruit en zijruiten snel te ontwasemen en ontdoeien.

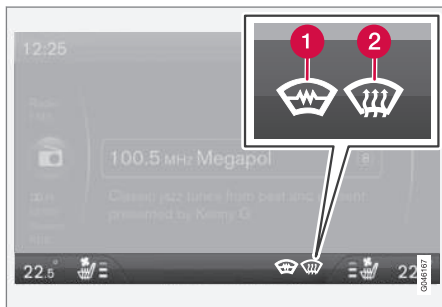

Het beeldscherm van de middenconsole geeft de gekozen instelling aan.

- 1 Elektrische voorruitverwarming\*
- 2 Maximale ontwaseming



Het lampje in de ontwasemingsknop brandt, wanneer de functie is ingeschakeld.

Druk voor activering van de functies herhaalde malen op de knop.

Voor auto's zonder elektrische voorruitverwarming:

- Er stroomt lucht naar de ruiten - op het beeldscherm brandt het symbool (2).
- Functie uitschakelen - geen van de symbolen brandt.

Voor auto's met elektrische voorruitverwarming:

- Elektrische voorruitverwarming<sup>1</sup> inschakelen - op het beeldscherm brandt een symbool (1).
- Elektrische voorruitverwarming<sup>1</sup> inschakelen en lucht naar de ruiten sturen - op het beeldscherm branden de symbolen (1) en (2).
- Functie uitschakelen - geen van de symbolen brandt.

### **i** N.B.

Elektrische voorruitverwarming en een eventuele IR-film (p. 20) kunnen de prestaties van transponders en andere communicatie-apparatuur beïnvloeden.

### **i** N.B.

Aan de beide uiteinden van de voorruit zitten driehoekige gebieden zonder elektrische verwarming, zodat het ontdoeien daar mogelijk langer duurt.

### **i** N.B.

De elektrische voorruitverwarming is niet beschikbaar, wanneer de motor automatisch is afgezet (p. 292).

Bij activering van deze functie vindt bovendien het volgende plaats om de lucht in het interieur zoveel mogelijk van vocht te ontdoen:

- de airconditioning wordt automatisch ingeschakeld
- de recirculatie en het Interior Air Quality System worden automatisch uitgeschakeld.

### **i** N.B.

De ventilator maakt meer geluid wanneer de ventilator op maximale snelheid draait.

Bij het uitschakelen van de ontwaseming herwat de klimaatregeling de voorgaande instellingen.

## Gerelateerde informatie

- Algemene informatie over de klimaatregeling (p. 125)

<sup>1</sup> Als bij inschakeling van de elektrische voorruitverwarming het teken **C** op de achteruitkijkspiegel verschijnt, moet het kompas (p. 105)\* opnieuw gekalibreerd worden.



### Luchtverdeling - recirculatie

*Kies voor recirculatie als u vieze luchtjes, uitlaatgassen en dergelijke buiten wilt houden. Er komt met andere woorden geen lucht van buiten de auto in, wanneer deze functie actief is.*



Wanneer de recirculatie actief is, brandt het oranje lampje in de knop.

### **!** BELANGRIJK

Als de lucht in de auto te lang recirculeert, beslaat mogelijk de binnenzijde van de ruiten.

### Timer

Bij een geactiveerde timerfunctie zal de klimaatregeling afhankelijk van de buitentemperatuur na een bepaalde tijd de handmatig geactiveerde recirculatiestand verlaten. Dit beperkt het risico van ijs, beslagen ruiten en een slechte luchtkwaliteit.

Het systeem is te activeren/deactiveren in het menusysteem MY CAR. Voor een beschrijving van het menusysteem, zie MY CAR (p. 111).

### **i** N.B.

Wanneer u voor maximale ontwaseming kiest, wordt de recirculatie altijd uitgeschakeld.





### Gerelateerde informatie

- Algemene informatie over de klimaatregeling (p. 125)
- Luchtverdeling passagiersruimte (p. 129)
- Luchtverdeling - tabel (p. 137)







## Luchtverdeling - tabel

Met drie knoppen kiest u de gewenste luchtverdeling (p. 129).

	Luchtverdeling	Toepassing
	Lucht naar de ruiten. Er komt een bepaalde hoeveelheid lucht uit de blaasmonden. De lucht wordt niet gerecirculeerd. De airconditioning is altijd ingeschakeld.	om snel te ontdoeien en te ontwasemen.
	Lucht naar de voorruit, via de blaasmond voor ontwaseming, en de zijruiten. Er komt een bepaalde hoeveelheid lucht uit de blaasmonden.	Om condens- of ijsvorming bij koud en vochtig weer te voorkomen (hiervoor mag het ventilatorniveau niet te laag zijn).
	Luchtstroom naar de ruiten en uit de blaasmonden in het dashboard.	om een comfortabel klimaat te verkrijgen bij warm en droog weer.
	Luchtstroom op hoofd- en borsthoogte uit de blaasmonden in het dashboard.	om een efficiënte koeling te verkrijgen bij warm weer.



	Luchtverdeling	Toepassing
	Lucht naar de vloer en de ruiten. Er komt een bepaalde hoeveelheid lucht uit de blaasmonden in het dashboard.	om een comfortabel klimaat en een goede ontwassing te verkrijgen bij koud weer.
	Lucht naar de vloer en uit de blaasmonden in het dashboard.	bij zonnig weer en matige buitentemperaturen.
	Lucht naar de vloer. Er komt een bepaalde hoeveelheid lucht uit de blaasmonden in het dashboard en op de ruiten.	om warme of koude lucht naar de vloer te sturen.
	Luchtstroom naar de ruiten, uit de blaasmonden in het dashboard en naar de vloer.	om koele lucht naar de vloer te sturen bij warm en droog weer of warme lucht naar de rest van het lichaam bij koud weer.

## Gerelateerde informatie

- Algemene informatie over de klimaatregeling (p. 125)
- Luchtverdeling - recirculatie (p. 136)



### Motor- en interieurverwarming\*

Met preconditioning bereidt de verwarming de motor en het interieur voor om de slijtage en het stroomverbruik tijdens de rit te beperken.

De verwarming is direct (p. 140) in te schakelen of vertraagd met een timerfunctie (p. 141).

Bij een buitentemperatuur hoger dan 15 °C wordt de verwarming niet geactiveerd. Bij temperaturen van -5 °C of lager is de maximale bedrijfstijd van de verwarming 50 minuten.

#### WAARSCHUWING

Maak geen gebruik van de verwarming op brandstof in een afgesloten ruimte. Er komen uitlaatgassen vrij.

#### N.B.

Bij gebruik van de verwarming op brandstof komt er mogelijk rook uit de rechter wielkast, wat volkomen normaal is.

### Tanken



Waarschuwingsticker op tankvulklep.

#### WAARSCHUWING

Gemorste brandstof kan vlam vatten. Schakel voordat u gaat tanken de verwarming op brandstof uit.

Controleer op het instrumentenpaneel of de verwarming is uitgeschakeld; wanneer deze werkt, verschijnt het verwarmingssymbool.

### Op een helling parkeren

Wanneer u de auto op een steile helling parkeert, moet u ervoor zorgen dat de voorkant van de auto omlaagwijst. Zo krijgt de verwarming op brandstof altijd voldoende brandstof.

### Accu en brandstof

Als de accu onvoldoende opgeladen is of als het brandstofpeil te laag is, wordt de verwar-

ming automatisch uitgeschakeld en verschijnt er een melding op het informatiedisplay. Bevestig deze melding door op de **OK**-knop op de richtingaanwijzerhendel (p. 108) te drukken.

#### BELANGRIJK

Als de verwarming herhaaldelijk en in combinatie met korte ritten wordt gebruikt, ontlad de accu met startproblemen als gevolg.

Om te garanderen dat de accu met net zo veel energie wordt opgeladen als de verwarming verbruikt, moet u bij regelmatig gebruik van de verwarming net zo lang met de auto rijden als dat de verwarming wordt gebruikt. De verwarming wordt telkens maximaal 50 minuten ingeschakeld.

### Gerelateerde informatie

- Motor- en interieurverwarming\* - meldingen (p. 143)
- Extra verwarming\* (p. 145)



## Motor- en interieurverwarming\* - direct inschakelen

De motor- en interieurverwarming zijn direct in te schakelen.

Directe start is mogelijk via:

- het informatiedisplay
- een transpondersleutel\*
- een mobiele telefoon\*.

Bij directe inschakeling van de motor- en interieurverwarming (p. 139) blijft de verwarming 50 minuten lang draaien.

De interieurverwarming gaat van start, zodra de koelvloeistof in de motor de juiste temperatuur heeft bereikt.

### **i** N.B.

De auto kan worden gestart en rijden, terwijl de verwarming aan is.

### Directe start via informatiedisplay

1. Druk op de **OK**-knop om het menu te openen.
2. Ga met het duimwiel naar **Verwarming** en maak een keuze met **OK**.
3. Ga in het volgende menu naar **Directe start** om de verwarming te activeren en bevestig uw keuze met **OK**.
4. Verlaat het menu met **RESET**.

### Directe start via transpondersleutel\*

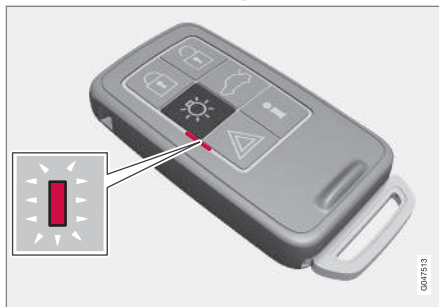

Controlelampje op transpondersleutel met PCC\*.

De motor- en interieurverwarming zijn te activeren via de transpondersleutel:

- Druk de knop voor de Approach-verlichting  2 seconden lang in.

De alarmlichten geven de volgende informatie:

- 5 korte lichtsignalen gevolgd door ca. 3 seconden lang branden - verzoek tot inschakeling ontvangen en verwarming geactiveerd.
- 5 korte signalen - de auto heeft een verzoek tot inschakeling ontvangen maar de verwarming is niet geactiveerd.
- Alarmlichten lichten niet op - de auto heeft geen verzoek tot inschakeling ontvangen.

Als u de info-knop  indrukt terwijl de verwarming actief is, wordt bij het weergeven van de vergrendelingsstatus (p. 164) van de auto ook de verwarmingsstatus getoond. Gedurende de tijd die nodig is om de status na te gaan geeft het controlelampje enkele malen een kort knippersignaal. Het lampje gaat continu branden, als de verwarming actief is.

De verwarmingsstatus verschijnt ook op de boordcomputer.

### Directe start via mobiele telefoon\*

Zie de mobiele app Volvo On Call\* voor informatie over de instellingen die vanaf een mobiele telefoon beschikbaar zijn en hoe dat in zijn werk gaat.

### Gerelateerde informatie

- Motor- en interieurverwarming\* - timers (p. 141)
- Motor- en interieurverwarming\* - direct uitschakelen (p. 141)
- Motor- en interieurverwarming\* - meldingen (p. 143)



### Motor- en interieurverwarming\* - direct uitschakelen

De motor- en interieurverwarming is direct uit te schakelen via het informatiedisplay.

1. Druk op de knop **OK** om het menu te openen.
2. Ga met het duimwiel naar **Verwarming** en maak een keuze met **OK**.
3. Ga in het volgende menu naar **Stop** om de verwarming te deactiveren en bevestig uw keuze met **OK**.
4. Verlaat het menu met **RESET**.

#### Gerelateerde informatie

- Motor- en interieurverwarming\* - direct inschakelen (p. 140)
- Motor- en interieurverwarming\* - timers (p. 141)
- Motor- en interieurverwarming\* - meldingen (p. 143)

### Motor- en interieurverwarming\* - timers

De timers van de motor- en interieurverwarming (p. 139) zijn gekoppeld aan de klok van de auto.

U kunt twee verschillende uitschakeltijden instellen met de timerfunctie. Onder de uitschakeltijd wordt het tijdstip verstaan waarop de auto de gewenste temperatuur bereikt heeft. De elektronica van de auto rekent aan de hand van de buitentemperatuur zelf uit wanneer de verwarming moet worden ingeschakeld.

#### N.B.

Als de klok van de auto wordt verzet, wordt een eventuele programmering van de timer gewist.

#### Instellen<sup>2</sup>

1. Druk op de knop **OK** om het menu te openen.
2. Scrol met het duimwiel (p. 108) naar een van de timers **Verwarming** en maak een keuze met **OK**.
3. Kies een van de beide timers met het duimwiel en bevestig uw keuze met **OK**.

4. Druk kort op **OK** zodat de uuraanduiding gaat branden.
5. Stel de gewenste uuraanduiding in met het duimwiel.
6. Druk kort op de knop **OK**, zodat de minuutaanduiding gaat knipperen.
7. Stel de gewenste minuutaanduiding in met het duimwiel.
8. Druk op **OK**<sup>3</sup> om de instelling te bevestigen.
9. Met **RESET** gaat u een stap terug binnen het menusysteem.
10. Kies de andere timer (ga verder vanaf punt 2) of verlaat het menu met **RESET**.

#### Starten

1. Druk op de knop **OK** om het menu te openen.
2. Ga met het duimwiel naar **Verwarming** en maak een keuze met **OK**.
3. Kies een van de beide timers met het duimwiel en activeer deze met **OK**.
4. Verlaat het menu met **RESET**.

<sup>2</sup> De timers zijn alleen in te stellen, wanneer de motor is afgezet.

<sup>3</sup> Bij nogmaals indrukken van **OK** activeert u de timer.



### Uitschakelen

U kunt de timergestuurde verwarming uitschakelen voordat de timer dat doet. Ga als volgt te werk:

1. Druk op de knop **OK** om het menu te openen.
2. Ga met het duimwiel naar **Verwarming** en maak een keuze met **OK**.
  - > Als een timer ingesteld maar niet actief is, staat er een kloksymbool naast de ingestelde tijd.
3. Kies een van de beide timers met het duimwiel en bevestig uw keuze met **OK**.
4. Schakel de timer als volgt uit:
  - druk lang op **OK** of
  - kort op **OK** om verder te gaan in het menu. Kies daarna voor uitschakeling van de timer en bevestig uw keuze met **OK**.
5. Verlaat het menu met **RESET**.

Een timergestuurde verwarming is ook direct (p. 141) uit te schakelen.

### Gerelateerde informatie

- Motor- en interieurverwarming\* - meldingen (p. 143)





### Motor- en interieurverwarming\* - meldingen

Symbolen en displaymeldingen ten aan zien van de motor- en interieurverwarming (p. 139) verschillen afhankelijk van de vraag of het om een analoog of digitaal instrumentenpaneel (p. 62) gaat.



Wanneer de verwarming ingeschakeld is, brandt het verwarmingslampje op het informatiedisplay.

Wanneer een van de timers geactiveerd is, brandt het symbool voor een geactiveerde timer op het display met de ingestelde tijd ernaast.



Symbool voor een geactiveerde timer op een analoog instrumentenpaneel.



Symbool voor een geactiveerde timer op een digitaal instrumentenpaneel.



In de onderstaande tabel staan de voorkomende symbolen en displaymeldingen.

Symbol	Melding	Betekenis
		De verwarming is ingeschakeld en werkt.
 	<b>Brandstofkachel gestopt</b> Zuinige stand	De verwarming werd uitgeschakeld om te zorgen dat er voldoende stroom is om de motor te starten.



## 04 Klimaat



Symbol	Melding	Betekenis
 	<b>Brandstofkachel gestopt</b> <b>Brandstofpeil laag</b>	De verwarming kan niet worden geactiveerd door een te laag brandstofpeil – dit om het mogelijk te maken de motor te starten en nog ca. 50 km te rijden.
	<b>Brandstofkachel Service</b> <b>vereist</b>	Verwarming defect. Neem voor reparatie contact op met een werkplaats. Volvo adviseert u contact op te nemen met een erkende Volvo-werkplaats.

Een displaymelding verdwijnt automatisch na enige tijd. U kunt een melding ook eerder laten verdwijnen met een druk op de **OK**-knop van de richtingaanwijzerhendel (p. 108).



### Extra verwarming\*

In landen met een koud klimaat<sup>4</sup> is wellicht een extra verwarming vereist om de motor op bedrijfstemperatuur te brengen en een behaaglijke temperatuur in de passagiersruimte te realiseren.

Op auto's met een dieselmotor is een extra verwarming op brandstof (p. 145) gemonteerd.

In een gematigde<sup>4</sup> klimaatzone worden dieselmotoren uitgerust met een extra verwarming op stroom (p. 146) in plaats van één op brandstof.

Bij auto's met bepaalde benzinemotoren<sup>5</sup> is een extra verwarming op elektriciteit ingebouwd in de klimaatregeling.

### Gerelateerde informatie

- Motor- en interieurverwarming\* (p. 139)

### Extra verwarming op brandstof\*

De auto is uitgerust met een extra verwarming (p. 145) op stroom (p. 146) of op brandstof.

De extra verwarming wordt automatisch ingeschakeld wanneer er extra warmte nodig is terwijl de motor loopt.

De verwarming wordt automatisch uitgeschakeld, wanneer het warm genoeg is of wanneer de motor wordt afgezet.

#### N.B.

Bij gebruik van de extra verwarming komt er mogelijk rook uit de rechter wielkast, wat volkomen normaal is.

### Automatische stand of uitschakelen

De automatische startprocedure van de motor kan desgewenst worden geannuleerd.

#### N.B.

Volvo adviseert u de extra verwarming op brandstof uit te schakelen tijdens korte ritten.

1. Alvorens de motor te starten: Kies de sleutelstand **I** (p. 78).

2. Druk op de knop **OK** om het menu te openen.
3. Scrol met het duimwiel naar **Extra verw.**<sup>6</sup> of **Instellingen**<sup>7</sup> en maak een keuze met **OK**.
4. Kies een van de opties **AAN** of **UIT** met het duimwiel en bevestig uw keuze met **OK**.
5. Verlaat het menu met **RESET**.

#### N.B.

De menu-opties zijn alleen zichtbaar in contactslotstand **I** – verricht eventuele aanpassingen daarom voordat u de motor start.

### Interieurverwarming\*

Als de extra verwarming is voorzien van een timerfunctie kan deze dienstdoen als interieurverwarming (p. 139).

<sup>4</sup> Een erkende Volvo-dealer kan u informeren over de desbetreffende geografische gebieden.

<sup>5</sup> Een erkende Volvo-dealer kan u informeren over de desbetreffende motoren.

<sup>6</sup> Analoog instrumentenpaneel.

<sup>7</sup> Digitaal instrumentenpaneel.



### Extra verwarming op stroom\*

*De auto is uitgerust met een extra verwarming (p. 145) op brandstof (p. 145).*

De verwarming is niet handmatig te regelen, maar wordt nadat de motor is aangeslagen automatisch geactiveerd bij buitentemperaturen lager dan 14 °C en wordt gedeactiveerd wanneer de ingestelde interieurtemperatuur is bereikt.

### Gerelateerde informatie

- Motor- en interieurverwarming\* (p. 139)

# 05

## LAAD- EN OPBERGMOGELIJKHEDEN

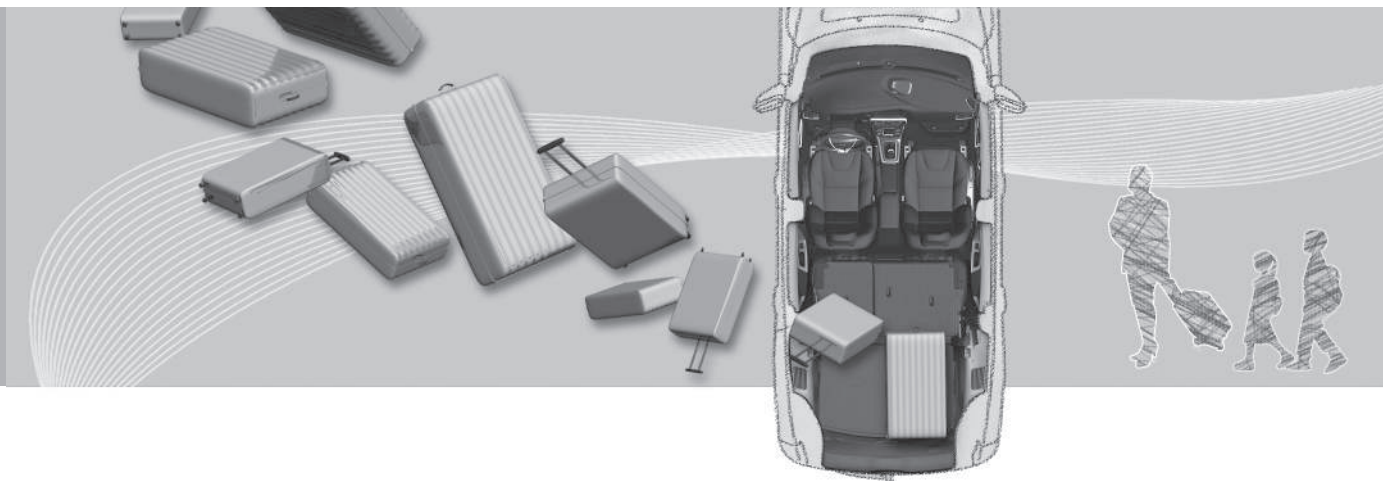



# 05 Laad- en opbergmogelijkheden

## Opbergmogelijkheden

Overzicht van opbergmogelijkheden in passagiersruimte

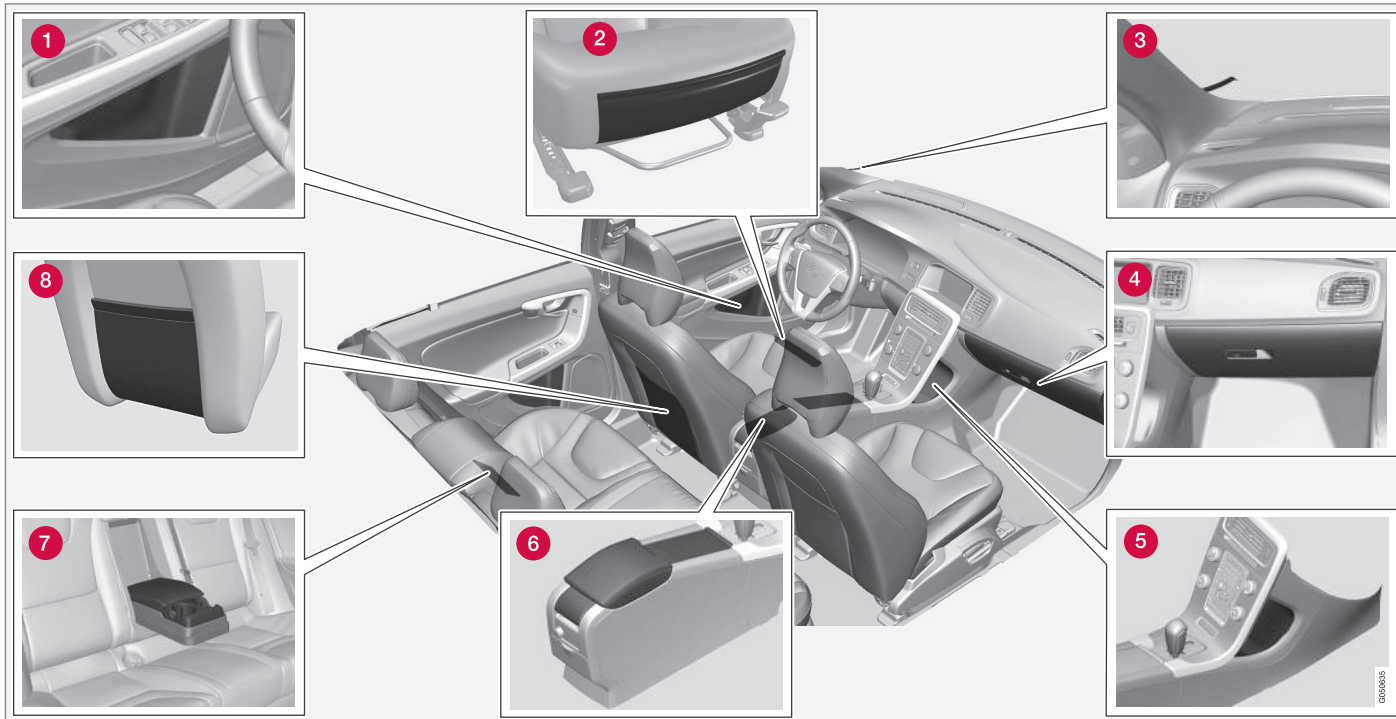

05



- 1 Opbergvak in portierpaneel
- 2 Opbergzak\* aan de voorkant van de voorstoelzittingen
- 3 Parkeerkaarthouder
- 4 Dashboardkastje (p. 150)
- 5 Opbergvak
- 6 Opbergvakken, bekerhouder (p. 150)
- 7 Bekerhouder\* in armsteun, achterbank
- 8 Opbergvak



### WAARSCHUWING

Bewaar losse voorwerpen, zoals een mobiele telefoon, camera, afstandsbediening voor extra uitrusting e.d., in het dashboardkastje of andere opbergruimten. Bij krachtig afremmen of een botsing kunnen deze anders inzittenden verwonden.

### Middenconsole

De middenconsole zit tussen de voorstoelen.

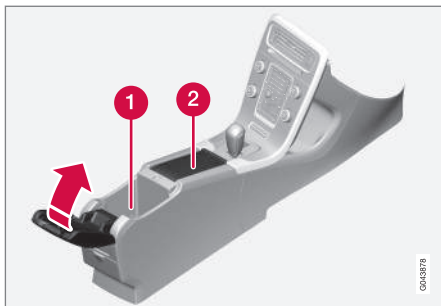

- 1 Opbergvak (voor bijvoorbeeld cd's) en USB\*/AUX-ingang onder de armsteun.
- 2 Bevat een bekerhouder voor de bestuurder en een voorpassagier. Als u voor een asbak en aansteker (p. 150) hebt gekozen, zit er een aansteker op de plaats van de 12V-aansluiting (p. 151) voorin en een uitneembare asbak in de bekerhouder.

#### Gerelateerde informatie

- Opbergmogelijkheden (p. 148)
- Middenconsole - aansteker en asbak\* (p. 150)

### Middenconsole - aansteker en asbak\*

In bekerhouder onder de middenarmsteun zit een uitneembare asbak. De aansteker zit in de 12V-aansluiting (p. 151) voor de voorpassagiers.

De asbak in de middenconsole (p. 150) is te verwijderen door deze recht omhoog te tillen.

U activeert de aansteker door de knop in te drukken. Wanneer de aansteker heet genoeg is, veert de knop automatisch uit. Haal de aansteker uit de opening en gebruik het rood-gloeiende deel om bijvoorbeeld een sigaret mee aan te steken.

#### Gerelateerde informatie

- Opbergmogelijkheden (p. 148)

### Dashboardkastje

Het dashboardkastje zit aan de passagierszijde.



Hier kunt u bijvoorbeeld de gebruikershandleiding en eventuele kaarten in opbergen. Aan de binnenkant van de klep zit een houder voor pennen. Het dashboardkastje is te ver-grendelen \* (p. 177) met het sleutelblad (p. 166).

#### Gerelateerde informatie

- Opbergmogelijkheden (p. 148)





### Inlegmatten\*

De inlegmatten vangen bijvoorbeeld vuil en natte sneeuw op. Volvo biedt inlegmatten die speciaal vervaardigd zijn.

#### **WAARSCHUWING**

Gebruik voor alle zitplaatsen slechts één inlegmat tegelijk en controleer alvorens weg te rijden of de mat voor de bestuurdersstoel goed in de bevestigingsklemmen op de vloer vastzit om te voorkomen dat deze kan gaan glijden en achter of onder de pedalen blijft haken.

### Gerelateerde informatie

- Interieur reinigen (p. 417)

### Make-upspiegel

De make-upspiegel zit aan de achterkant van de zonneklep.

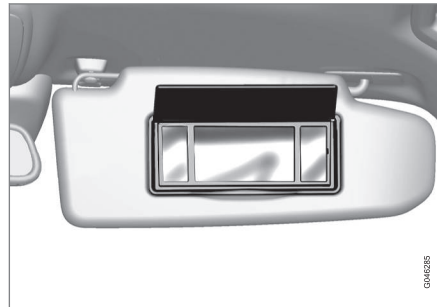

Make-upspiegel met verlichting.

Het lampje gaat automatisch aan, wanneer u het klepje optilt.

### Gerelateerde informatie

- Lamp vervangen - verlichting make-upspiegel (p. 389)

### Middenconsole - 12V-aansluiting

De elektrische aansluitingen (12 V) vindt u naast de bekerhouder<sup>1</sup> en achter in de middenconsole.

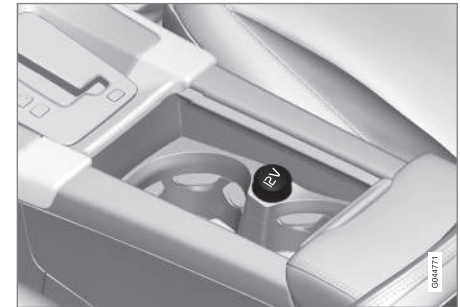

12V-aansluiting in middenconsole, voorin.



12V-aansluiting in middenconsole, achterin.

<sup>1</sup> Bij specificatie van een asbak en aanstecker vervallen de bekerhouders en de 12V-aansluiting ernaast.



## 05 Laad- en opbergmogelijkheden



U kunt de elektrische aansluiting voor verschillende accessoires gebruiken die op een spanning van 12 V werken, zoals beeldschermen, mediaspelers of mobiele telefoons. De transpondersleutel moet ten minste in sleutelstand I (p. 78) staan, anders geeft de aansluiting geen stroom.

### WAARSCHUWING

Laat de plug altijd in de aansluiting zitten, als u deze niet gebruikt.

### N.B.

Extra uitrusting en accessoires – zoals beeldschermen, mediaspelers en mobiele telefoons – die zijn aangesloten op een van de 12V-aansluitingen in de passagiersruimte worden mogelijk geactiveerd door de klimaatregeling, ook al is de transpondersleutel uitgenomen of de auto vergrendeld, als bijvoorbeeld de standverwarming ingesteld is om op een bepaalde tijd in te schakelen.

Trek daarom wanneer u de extra uitrusting of accessoires niet gebruikt de stekkers uit de elektrische aansluitingen, omdat de startaccu anders uitgeput kan raken!

### BELANGRIJK

U kunt maximaal 10 A (120 W) via de aansluiting afnemen bij gebruik van één aansluiting tegelijk. Bij gelijktijdig gebruik van de beide aansluitingen in de tunnelconsole geldt een waarde van 7,5 A (90 W) per aansluiting.

Als de compressor voor bandenreparatie op een van de beide aansluitingen is aangesloten, mag er op de andere aansluiting geen stroomverbruiker aangesloten zijn.

### N.B.

De compressor van de noodreparatieset voor banden (p. 353) is door Volvo getest en goedgekeurd.

### Gerelateerde informatie

- Middenconsole - aansteker en asbak\* (p. 150)
- 12V-aansluiting kofferbak\* (p. 156)

### Lading vervoeren

*Het laadvermogen is afhankelijk van het rijklaar gewicht van de auto.*

Het laadvermogen is afhankelijk van het rijklaar gewicht van de auto. Het laadvermogen dient te worden verminderd met de som van het gewicht van eventuele inzittenden en dat van gemonteerde accessoires.

Voor uitvoerige informatie over gewichten, zie Gewichten (p. 426).



Het kofferdeksel is te openen met de knop op het verlichtingspaneel of met de transpondersleutel, zie Vergrendelen/ontgrendelen - kofferdeksel (p. 178).

### WAARSCHUWING

Afhankelijk van het gewicht en de positie van de lading verandert het rijgedrag van de auto.

### Aandachtspunten bij in-/uitladen

- Plaats de bagage stevig tegen de rugleuning van de achterbank.

Let erop dat het WHIPS niet door voorwerpen mag worden gehinderd, als een of meer van de ruggedeelte van de achterbank zijn neergeklapt, zie WHIPS - zithouding (p. 40).



- Plaats de last in het midden.
- Breng zware voorwerpen zo laag mogelijk aan. Plaats geen zware voorwerpen op neergeklapte ruggedeelten.
- Dek scherpe randen met iets zachts af om de bekleding te beschermen.
- Zet alle bagage met riemen of bevestigingsbanden aan de verankeringsogen vast.

### WAARSCHUWING

Vergeet niet dat een voorwerp met een gewicht van 20 kg tijdens een frontale botsing bij een snelheid van 50 km/h zich kan gedragen als een voorwerp met een gewicht van 1000 kg.

### WAARSCHUWING

Anders bieden de opblaasgordijnen die schuילgaan achter de plafondbekleding mogelijk geen bescherming meer.

- Zorg dat de lading nooit boven de ruggedeelten uitsteekt.

### WAARSCHUWING

Zorg dat u de bagage altijd goed verankert. Bij krachtig remmen kan de bagage namelijk gaan schuiven en inzittenden verwonden.

Dek scherpe randen en hoeken af met iets zachts.

Zet de motor af en schakel de parkeerrem in bij het in- en uitladen van lange voorwerpen. Lange voorwerpen kunnen namelijk tegen de versnellingspook of keuzehendel aan komen en zo per ongeluk een versnelling inschakelen – de auto kan dan in beweging komen.

### Gerelateerde informatie

- Verankeringsogen (p. 155)
- Lading vervoeren - lange lading (p. 153)
- Lading op het dak (p. 154)

### Lading vervoeren - lange lading

*Om het in- en uitladen (p. 152) van de bagageruimte te vereenvoudigen, kunt u de ruggedeelten van de achterbank neerklappen. Voor het vervoer van extra lange lading kunt u ook de rugleuning van de passagiersstoel<sup>2</sup> omklappen\*.*

### Ruggedeelte achterbank omklappen

Voor het omklappen van de ruggedeelten van de achterbank, zie Achterbank (p. 82).

<sup>2</sup> Geldt alleen voor stoelen type comfort.



## 05 Laad- en opbergmogelijkheden

### Lading vervoeren - doorsteekluik

U kunt het luikje in het ruggedeelte openen om lange en smalle voorwerpen te vervoeren.

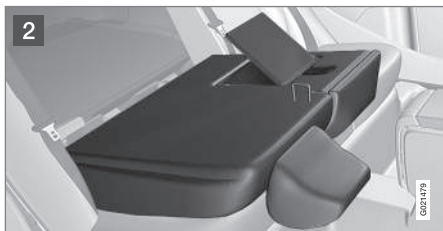

- 1 Klap het rechter ruggedeelte naar voren toe om.
- 2 Ontgrendel het luikje in het ruggedeelte van de achterbank door de grendel omhoog te duwen en duw tegelijkertijd het luikje naar voren toe open.
- 3 Zet het ruggedeelte weer rechtop met het luikje open.

Maak gebruik van de veiligheidsgordel om de lading vast te zetten.



### WAARSCHUWING

Zet de motor af en trek de parkeerrem aan bij het in- en uitladen. Het gevaar is anders aanwezig dat u met de bagage tegen de versnellingspook/keuzehendel aankomt en de auto daarmee in beweging zet.

### Luikje verwijderen

Open het luikje nadat u het hebt ontgrendeld, met het ruggedeelte omgeklapt, ca. 30 graden en trek het luikje recht omhoog.

### Luikje aanbrengen

Plaats het luikje terug in de groeven achter de bekleding en sluit het luikje.

### Gerelateerde informatie

- Lading vervoeren (p. 152)

### Lading op het dak

Voor vervoer van lading op het dak adviseren we u de door Volvo ontwikkelde lastdragers. Dit om schade aan de auto te voorkomen en voor maximale veiligheid tijdens het rijden.

Volg de montage-instructies die bij de lastdragers worden geleverd nauwkeurig op.

- Controleer regelmatig of de lastdragers en de lading goed vastzitten. Zet de lading stevig vast met sjorbanden.
- Verdeel het gewicht van de lading gelijkmatig over de lastdragers. Leg de zwaarste voorwerpen onderop.
- Naarmate u meer lading op het dak vervoert, vangt de auto meer wind en neemt het brandstofverbruik toe.
- Rijd rustig. Trek bij voorkeur niet te snel op, rem niet te hard en maak niet te scherpe bochten.



### WAARSCHUWING

Bij het vervoer van lading op het dak verschuift het zwaartepunt en treden er wijzigingen op in de rijeigenschappen van de auto.

Voor informatie over de maximale dakbelasting, inclusief lastdragers en een eventuele dakbox, zie Gewichten (p. 426).

### Gerelateerde informatie

- Lading vervoeren (p. 152)



## Verankeringsogen

De inklapbare verankeringsogen<sup>3</sup> in de kofferbak gebruikt u om bagagebanden aan vast te zetten.



## WAARSCHUWING

Harde, scherpe en/of zware voorwerpen die liggen of uitsteken kunnen bij krachtig afremmen letsel veroorzaken.

Zet grote en zware voorwerpen altijd met de veiligheidsgordel of een spanband vast.

### Gerelateerde informatie

- Lading vervoeren (p. 152)

## Lading vervoeren - houder voor boodschappentassen\*

Met de houder voor boodschappentassen kunt u draagtassen vastzetten om te voorkomen dat ze omvallen en hun inhoud over de vloer van de kofferbak verspreiden.

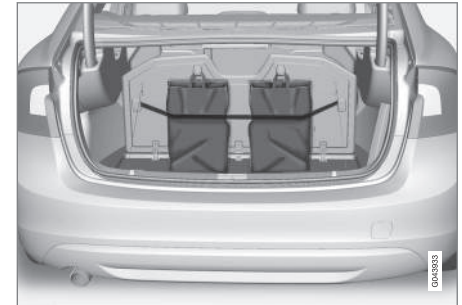

Houder voor boodschappentassen onder het vloerluik.

1. Klap de houder omhoog die deel uitmaakt van het vloerluik.
2. Zet de boodschappentassen met de spanband vast en bevestig de draaggrepen aan de haken.

### Gerelateerde informatie

- Lading vervoeren (p. 152)

<sup>3</sup> Het aantal en de plaatsing van de ogen variëren al naargelang de markt.



## 05 Laad- en opbergmogelijkheden

### 12V-aansluiting kofferbak\*

*U kunt de elektrische aansluiting voor verschillende accessoires gebruiken die op een spanning van 12 V werken, zoals beeldschermen, mediaspelers of mobiele telefoons.*



Open het klepje naar boven toe om bij de elektrische aansluiting te komen.

- Via de aansluiting is ook stroom af te nemen, wanneer de transpondersleutel niet in het contactslot steekt.

### **!** BELANGRIJK

Max. 10 A (120 W).

### **i** N.B.

Denk eraan dat als de elektrische aansluiting wordt gebruikt als de motor uit is, de startaccu van de auto kan ontladen.

### **i** N.B.

De compressor van de noodreparatieset voor banden is door Volvo getest en goedgekeurd. Voor informatie over het gebruik van de aanbevolen noodreparatieset voor banden (TMK) van Volvo, zie Noodreparatieset voor banden (p. 353).

# 06

## SLOTEN EN ALARM





## Transpondersleutel

*U gebruikt de transpondersleutel voor onder meer vergrendelen/ontgrendelen en het starten van de motor.*

Er zijn twee transpondersleutelvarianten: een transpondersleutel in basisuitvoering en een transpondersleutel met PCC (Personal Car Communicator)\*.

Functies	Basis <sup>A</sup>	met PCC <sup>B</sup>
Vergrendelen/ontgrendelen en afneembaar sleutelblad	X	X
Passieve vergrendeling/ontgrendeling		X
Keyless motorstart		X
Info-knop en controlelampjes		X

<sup>A</sup> 5-knops sleutel

<sup>B</sup> 6-knops sleutel

Een transpondersleutel met PCC heeft meer functies dan een transpondersleutel in basisuitvoering, waaronder ondersteuning voor Keyless Drive (p. 170) en enkele unieke functies (p. 164).

Alle transpondersleutel zijn voorzien van een afneembaar sleutelblad (p. 166) van metaal. Het zichtbare deel bestaat in twee uitvoeringen om de transponders van elkaar te kunnen onderscheiden.

Er zijn meer transpondersleutels bij te stellen, maar alleen in de varianten die bij de auto geleverd werden. Voor dezelfde auto kunnen tot zes sleutels worden geprogrammeerd en gebruikt.

Bij de auto worden twee transpondersleutels geleverd



### WAARSCHUWING

Als er kinderen in de auto aanwezig zijn:

Denk eraan altijd de stroom naar de elektrisch bedienbare ramen en het dakluik te onderbreken door de transpondersleutel eruit te halen wanneer de bestuurder de auto verlaat.

### Gerelateerde informatie

- Transpondersleutel - functies (p. 162)

## Transpondersleutel - verlies

*Bij verlies van een transpondersleutel kunt u een nieuwe bestellen bij een werkplaats – geadviseerd wordt een erkende Volvo-werkplaats.*

Neem de resterende transpondersleutels mee naar de Volvo-werkplaats. Ter voorkoming van diefstal moet de code van de zoekgeraakte transpondersleutel uit het systeem worden gewist.

Hoeveel sleutels er voor de auto geprogrammeerd zijn kunt u controleren in het menusysteem MY CAR. Voor een beschrijving van het menusysteem, zie MY CAR (p. 111).

### Gerelateerde informatie

- Transpondersleutel - functies (p. 162)





### Transpondersleutel - personalisering\*

*Dankzij het sleutelgeheugen van de transpondersleutel (p. 158) zijn bepaalde instellingen van de auto te personaliseren.*

Het sleutelgeheugen is te gebruiken voor de elektrische bedienbare\* bestuurdersstoel.

Instellingen voor de buitenspiegels (p. 102), bestuurdersstoel, stuurbekrachtiging (p. 187) alsook de thema-, contrast- en kleurinstellingen (p. 63) van het instrumentenpaneel zijn op te slaan in het geheugen afhankelijk van het uitrustingsniveau van de auto.

U kunt de functie<sup>1</sup> activeren/deactiveren in het menusysteem MY CAR. Voor een beschrijving van het menusysteem, zie MY CAR (p. 111).

Bij een geactiveerde functie worden de instellingen automatisch gekoppeld aan het sleutelgeheugen. Dit betekent dat een wijziging in een van de instellingen automatisch wordt opgeslagen in het geheugen voor de desbetreffende transpondersleutel.

### Instellingen vastleggen

Zorg dat het sleutelgeheugen altijd geactiveerd staat in het menusysteem MY CAR.

Doe het volgende om de instellingen op te slaan en gebruik te maken van het sleutelgeheugen in de transpondersleutel:

1. Ontgrendel de auto met de transpondersleutel met het geheugen waarin u de instelling<sup>2</sup> wilt opslaan.
2. Verricht de gewenste instellingen van bijvoorbeeld de stoel en de buitenspiegels.
3. De instellingen worden opgeslagen in het geheugen van de actuele transpondersleutel.

De volgende keer dat u de auto ontgrendelt met dezelfde transpondersleutel, nemen de stoel en de buitenspiegels automatisch de standen in die in het sleutelgeheugen opgeslagen zijn, op voorwaarde dat deze zijn gewijzigd ten opzichte van de vorige keer dat u deze transpondersleutel gebruikte.

### Noodstop

Als de stoel per ongeluk in beweging komt, kunt u op een van de verstellingsknoppen of geheugenknoppen van de stoel drukken om de stoel tot stilstand te brengen.

Om de stoel dan opnieuw in de in het sleutelgeheugen vastgelegde stand te zetten moet u de ontgrendelingsknop op de transpondersleutel indrukken. Het bestuurdersportier dient daarbij open te staan.



### WAARSCHUWING

Beknallingsgevaar! Zorg ervoor dat kinderen niet met de bediening spelen. Controleer of er bij het instellen geen voorwerpen voor, achter of onder de stoel liggen. Zorg dat geen van de passagiers op de achterbank bekneld kan raken.

### Instellingen wijzigen

Als meerdere personen met elk hun eigen transpondersleutel naar de auto lopen, nemen bijvoorbeeld de bestuurdersstoel en de buitenspiegels de stand in die ligt opgeslagen in de sleutel van degene die het bestuurdersportier opent.

Als het bestuurdersportier bijvoorbeeld is geopend door persoon A met transpondersleutel A, maar persoon B met transpondersleutel B zal gaan rijden, zijn de instellingen als volgt te wijzigen:

- Staand naast het bestuurdersportier of zittend achter het stuur drukt persoon B op de ontgrendelingstoets van zijn transpondersleutel, zie Transpondersleutel - functies (p. 162).
- Kies een van de drie mogelijk positiegeheugen voor de stoel met de stoelknop

<sup>1</sup> Heet Sleutelgeheugen in MY CAR.

<sup>2</sup> Deze instelling is niet van invloed op de instellingen die zijn opgeslagen met de geheugenfunctie voor de elektrisch bedienbare stoel.





## 06 Sloten en alarm



pen 1–3, zie Voorstoelen - elektrisch bediend\* (p. 80).

- Zet de stoel en de buitenspiegels handmatig in de juiste stand, zie Voorstoelen - elektrisch bediend\* (p. 80) en Buitenspiegels (p. 102).

### Instellingen herstellen

Wanneer automatische hervergrendeling van de auto plaatsvindt omdat deze 30 minuten onvergrendeld heeft gestaan, wordt het sleutelgeheugen gedeactiveerd en in plaats daarvan een standaardbestuurdersprofiel gehanteerd. Om in het gegeven geval het laatst gebruikte sleutelgeheugen weer te activeren is het volgende vereist.

#### Bij auto's zonder Keyless Drive

De instellingen in het sleutelgeheugen worden geactiveerd, wanneer u de auto ontgrendelt met een druk op de ontgrendelingsknop van de transpondersleutel.

#### Bij auto's met Keyless Drive

Het sleutelgeheugen wordt in de volgende gevallen geactiveerd:

1. De auto wordt ontgrendeld met een druk op de ontgrendelingsknop van de transpondersleutel of via passieve ontgrendeling.
2. Als de auto onvergrendeld staat wordt bij het openen van het bestuurdersportier een sleutelscan verricht. Wanneer er een unieke transpondersleutel wordt gevonden, worden de opgeslagen instellingen

ervan geactiveerd. Zie het voorgaande punt als de auto vergrendeld staat.

### Gerelateerde informatie

- Transpondersleutel met PCC\* - unieke functies (p. 164)

### Vergrendelen/ontgrendelen - indicatie

*Wanneer u de auto vergrendelt of ontgrendelt met een transpondersleutel (p. 158), lichten de richtingaanwijzers een bepaald aantal malen op om aan te geven dat de auto op de juiste manier vergrendeld/ontgrendeld is.*

- Vergrendelen – eenmaal oplichten en de buitenspiegels worden ingeklapt<sup>3</sup>.
- Ontgrendelen – tweemaal oplichten en de buitenspiegels worden uitgeklaapt<sup>3</sup>.

Bij het vergrendelen gebeurt dit alleen als alle portieren na het sluiten correct zijn vergrendeld.

### Functie kiezen

In het menusysteem MY CAR van de auto zijn verschillende opties in te stellen voor bevestiging bij vergrendeling/ontgrendeling middels lichtsignalen. Voor een beschrijving van het menusysteem, zie MY CAR (p. 111).

### Gerelateerde informatie

- Keyless Drive\* (p. 170)
- Vergrendelingsindicatie (p. 161)
- Alarmindicatie (p. 183)



## Vergrendelingsindicatie

Een knipperende diode bij de voorruit geeft aan dat de auto is vergrendeld.

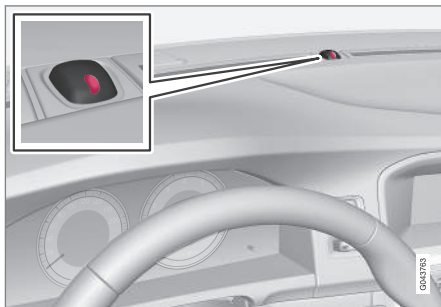

Dezelfde diode als de alarmindicatie (p. 183).

### **i** N.B.

Ook auto's zonder alarm zijn uitgerust met deze indicatie.

## Gerelateerde informatie

- Vergrendelen/ontgrendelen - indicatie (p. 160)

## Elektronische startblokkering

De elektronische startblokkering is een anti-diefstalsysteem dat voorkomt dat onbevoegden de auto kunnen starten.

Elke transpondersleutel (p. 158) heeft zijn eigen, unieke code. U kunt de auto alleen starten, wanneer u een transpondersleutel met de juiste code gebruikt.

De onderstaande foutmeldingen op het informatiedisplay van het instrumentenpaneel houden verband met de elektronische startblokkering:

Melding	Betekenis
<b>Plaats sleutel</b>	Storing tijdens het uitlezen van de transpondersleutel tijdens het starten. Sleutel uit het contactslot trekken, er weer in drukken en een nieuwe startpoging doen.
<b>Autosleutel niet gevonden</b>	Storing tijdens het uitlezen van de transpondersleutel tijdens het starten. Nieuwe startpoging doen.  Als de storing aanhoudt: Transpondersleutel in het contactsleutel duwen en een nieuwe startpoging doen.
<b>Startblokkering Start opnieuw</b>	Storing in het startblokkeringssysteem tijdens het starten. Als de storing aanhoudt: Neem dan contact op met een werkplaats. Geadviseerd wordt een erkende Volvo-werkplaats.

Voor het starten van de auto, zie Motor starten (p. 275).

## Gerelateerde informatie

- Op afstand bediende startblokkering met opsporingsysteem\* (p. 162)

<sup>3</sup> Alleen auto's met elektrisch inklapbare buitenspiegels.



## Op afstand bediende startblokkering met opsporingssysteem\*

De op afstand bediende startblokkering met opsporingssysteem<sup>4</sup> maakt het mogelijk om de auto op te sporen en te lokaliseren als mede op afstand de startblokkering te activeren, zodat de motor afslaat.

Neem contact op met de dichtstbijzijnde Volvo-dealer voor meer informatie over het systeem en hulp bij de activering ervan.

### Gerelateerde informatie

- Transpondersleutel (p. 158)
- Elektronische startblokkering (p. 161)

## Transpondersleutel - functies

De transpondersleutel in basisuitvoering heeft functies voor bijvoorbeeld vergrendeling en ontgrendeling van de portieren.

### Functies



Transpondersleutel in basisuitvoering.

- Vergrendelen
- Ontgrendelen
- Approach-verlichting
- Kofferdeksel
- Paniekfunctie



Transpondersleutel met PCC\*( Personal Car Communicator).

Informatie

### Functietoetsen

**Vergrendelen** – Vergrendelt de portieren en het kofferdeksel en activeert het alarm.

Bij lang indrukken worden alle zijruiten en het schuifdak\* tegelijkertijd gesloten. Voor meer informatie, zie Doorluchtfunctie (p. 177).

### **WAARSCHUWING**

Als schuifdak en ruiten met de transpondersleutel worden gesloten, moet u controleren of er geen handen bekneld raken.

<sup>4</sup> Alleen bepaalde markten en in combinatie met Volvo On Call\*.

\* Optie/accessoire, zie Inleiding voor meer informatie.



 **Ontgrendelen** – Ontgrendelt de portieren en het kofferdeksel en deactiveert het alarm.

Bij lang indrukken worden alle zijruiten tegelijkertijd geopend. Voor meer informatie, zie Doorluchtfunctie (p. 177).

De gelijktijdige ontgrendeling van alle portieren is dusdanig te wijzigen dat bij eenmaal indrukken van de knop eerst het bestuurdersportier ontgrendeld wordt en bij de tweede maal indrukken – één en ander binnen tien seconden – de resterende portieren te ontgrendelen.

U kunt de functie wijzigen in het menustelsel MY CAR. Voor een beschrijving van het menustelsel, zie MY CAR (p. 111).

 **Duur naderingslicht** – Bestemd om de verlichting van de auto op afstand in te schakelen. Voor meer informatie, zie Approachverlichting (p. 98).

 **Kofferdeksel (p. 178)** - Ontgrendelt alleen het kofferdeksel en deactiveert de alarmfunctie voor het kofferdeksel.

 **Paniefunctie** – bestemd om in noodgevallen de aandacht van anderen te trekken.

Als u de toets ten minste 3 seconden lang ingedrukt houdt of tweemaal achtereenvolgens 3 seconden indrukt, worden de richtingaanwijzers, de interieurverlichting en de claxon geactiveerd.

U kunt deze functie met dezelfde toets weer uitschakelen, als de functie minimaal 5 seconden actief geweest is. Anders wordt deze functie na ca. 3 minuten automatisch uitgeschakeld.

#### Gerelateerde informatie

- Transpondersleutel (p. 158)
- Transpondersleutel met PCC\* - unieke functies (p. 164)
- Vergrendelen/ontgrendelen - vanaf de buitenkant (p. 174)

#### Transpondersleutel - bereik

*De functies van de transpondersleutel (in basisuitvoering) zijn tot op ca. 20 meter afstand van de auto te gebruiken.*

Als de auto niet reageert bij bediening van een toets – probeer het dan op minder grote afstand opnieuw.

#### N.B.

Er kunnen storingen optreden in de transpondersleutelfuncties door radiogolven in de lucht, omringende gebouwen, topografische omstandigheden e.d. Het is altijd mogelijk de auto te vergrendelen/ontgrendelen met het sleutelblad (p. 167).

Als u de transpondersleutel uit de auto neemt terwijl de motor loopt, sleutelstand I of II (p. 77) actief is of alle portieren worden gesloten, verschijnt er een waarschuwing melding op het informatiedisplay van het instrumentenpaneel en klinkt er een geluidssignaal.

Als de transpondersleutel weer in de auto is, verdwijnen de melding en het geluidssignaal wanneer aan een of meer van de onderstaande voorwaarden is voldaan:

- de transpondersleutel in het contactslot wordt gestoken.
- de rijsnelheid hoger is dan 30 km/h.
- de **OK**-knop is ingedrukt.





### Gerelateerde informatie

- Transpondersleutel (p. 158)
- Transpondersleutel - functies (p. 162)

### Transpondersleutel met PCC\* - unieke functies

*Een transpondersleutel met PCC heeft extra functies ten opzichte van een transpondersleutel in basisuitvoering (p. 158) in de vorm van een informatieknop en controlelampjes.*



*Transpondersleutel met PCC.*

- 1 Informatietoets
- 2 Controlelampjes

Na een druk op de informatietoets kunt u bepaalde informatie over de auto uitlezen aan de hand van de controlelampjes.

### Gebruik van de informatietoets

- Druk op de informatietoets .
  - > Ca. 7 seconden lang lichten de controlesymbolen op de transpondersleutel om de beurt op. Dit geeft aan dat er informatie over de auto wordt uitgelezen.

Als u gedurende dit tijdsbestek op een van de andere toetsen drukt, wordt de uitlezing beëindigd.



#### N.B.



Als bij herhaaldelijk gebruik van de informatietoets – op verschillende tijdstippen en verschillende plaatsen – blijkt dat geen van de controlelampjes gaat branden (en dat evenmin na 7 seconden alsook nadat de controlelampjes op de PCC om de beurt oplichten), dient u contact op te nemen met een werkplaats – geadviseerd wordt een erkende Volvo-werkplaats.

De controlelampjes verstrekken informatie zoals aangegeven op de volgende afbeelding:

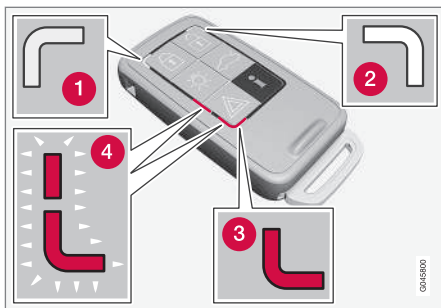

- 1 Continu groen licht: de auto is vergrendeld.
- 2 Continu oranje licht: de auto is ontgrendeld.
- 3 Continu rood licht: het alarm is afgegaan na vergrendeling van de auto.
- 4 De beide rode controlesymbolen lichten beurtelings rood op: het alarm is minder dan 5 minuten geleden afgegaan.

#### Gerelateerde informatie

- Transpondersleutel met PCC\* - bereik (p. 165)

#### Transpondersleutel met PCC\* - bereik

Een transpondersleutel met PCC (Personal Car Communicator) heeft voor vergrendeling en ontgrendeling van de portieren en het kofferdeksel een bereik van ca. 20 meter en ca. 100 meter voor de overige functies.

Als de auto niet reageert bij bediening van een toets – probeer het dan op minder grote afstand opnieuw.

#### **i** N.B.

Er kunnen storingen optreden in de functie van de informatieknop door radiogolven in de lucht, omringende gebouwen, topografische omstandigheden e.d.

#### Buiten het bereik van de transpondersleutel

Als de transpondersleutel dermate ver van de auto verwijderd is dat er geen informatie over de auto kan worden uitgelezen, wordt de laatst bekende status van de auto weergegeven zonder dat de controlelampjes op de transpondersleutels om de beurt oplichten.

Als er meerdere transpondersleutels voor de auto in gebruik zijn, geeft uitsluitend de transpondersleutel waarmee u de auto de laatste keer vergrendelde/ontgrendelde de juiste status aan.

#### **i** N.B.

**i** Als binnen het bereik van de transpondersleutel geen van de controlelampjes brandt bij het indrukken van de informatie-toets, vertoont de communicatie tussen de transpondersleutel en de auto mogelijk storingen onder invloed van radiogolven in de lucht, omringende gebouwen, topografische omstandigheden e.d.

#### Gerelateerde informatie

- Keyless Drive\* - bereik transpondersleutel (p. 170)
- Transpondersleutel - bereik (p. 163)



## Afneembaar sleutelblad

De transpondersleutel bevat een afneembaar metalen sleutelblad waarmee u enkele functies kunt activeren en bepaalde handelingen kunt uitvoeren.

De unieke code van de sleutelbladen is bekend bij de erkende Volvo-werkplaatsen, waar ook nieuwe sleutelbladen kunnen worden besteld.

## Functies sleutelblad

U kunt het afneembare sleutelblad van de transpondersleutel gebruiken om:

- het linker voorportier handmatig te openen, als de centrale vergrendeling niet te bedienen is vanaf de transpondersleutel, zie Afneembaar sleutelblad - portier ontgrendelen (p. 167).
- het mechanische kinderslot op de achterportieren te activeren/deactiveren (p. 181).
- het rechter voorportier en de achterportieren handmatig te vergrendelen (p. 175) bij bijvoorbeeld stroomuitval.
- de toegang tot het dashboardkastje en de kofferbak ( Privacy locking \* (p. 167) ) te blokkeren.
- de airbag voor de voorpassagier (PACOS\*) te activeren/deactiveren (p. 35).

## Gerelateerde informatie

- Transpondersleutel - functies (p. 162)
- Transpondersleutel (p. 158)

## Afneembaar sleutelblad - verwijderen/aanbrengen

Het verwijderen/aanbrengen van het afneembare sleutelblad (p. 166) gaat als volgt:

### Sleutelblad verwijderen



- ➔ Haal de veerbelaste pal opzij.
- ➔ Trek tegelijkertijd het sleutelblad naar achteren.

### Sleutelblad aanbrengen

Plaats het sleutelblad voorzichtig terug in de transpondersleutel (p. 158).

1. Houd de transpondersleutel met de gleuf omhoog en laat het sleutelblad in de gleuf zakken.
2. Duw voorzichtig tegen het sleutelblad. U hoort een klikgeluid wanneer het sleutelblad goed vastzit.

## Gerelateerde informatie

- Afneembaar sleutelblad - portier ontgrendelen (p. 167)
- Kinderslot - handmatige activering (p. 181)
- Passagiersairbag - activering/deactivering\* (p. 35)





## Afneembaar sleutelblad - portier ontgrendelen

Het afneembare sleutelblad (p. 166) kan worden gebruikt als de centrale vergrendeling niet kan worden geactiveerd met de transpondersleutel (p. 158), bijvoorbeeld als de batterij van de sleutel leeg is.

Als de centrale vergrendeling niet op de transpondersleutel reageert (omdat de batterijen bijvoorbeeld leeg zijn), kunt u het linker voorportier op de volgende manier ontgrendelen en openen:

1. Ontgrendel het linker voorportier met het sleutelblad in de slotcilinder van de portierhandgreep. Voor een afbeelding en meer informatie, zie Keyless Drive\* - ontgrendelen met sleutelblad (p. 173).



### N.B.

Wanneer u het portier met het sleutelblad ontgrendeld hebt en vervolgens opent, gaat het alarm af.

2. Schakel het alarm uit door de transpondersleutel in het contactslot te steken.

Zie voor auto's met Keyless-systeem zie Keyless Drive\* - ontgrendelen met sleutelblad (p. 173).

## Gerelateerde informatie

- Transpondersleutel (p. 158)
- Transpondersleutel - batterij vervangen (p. 169)

## Privacy locking\*

Privacy locking is bestemd voor als u de auto afgeeft voor een onderhoudsbeurt of als u hem bij een hotel of iets dergelijks laat parkeren. Het dashboardkastje is dan vergrendeld en het kofferdekselslot is niet via de centrale vergrendeling te openen - het kofferdeksel is niet meer te bedienen met de knoppen op de voorportieren of die op de transpondersleutel (p. 158).

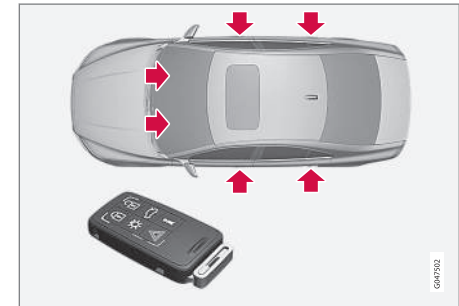

Vergrendelingspunten voor transpondersleutel met sleutelblad.

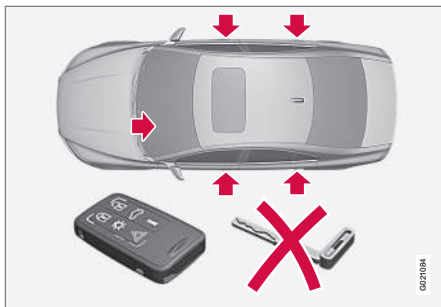

Vergrendelingspunten voor transpondersleutel **zonder** sleutelblad (Privacy locking **geacti-veerd**).

Dit betekent dat de transpondersleutel zonder het sleutelblad alleen kan worden gebruikt om het alarm (p. 182) te activeren/deactiveren, de portieren te openen en in de auto te rijden.

De transpondersleutel zonder sleutelblad kunt u vervolgens overhandigen aan service- of hotelpersoneel – het losse sleutelblad houdt u bij zich.

## Activeren/deactiveren

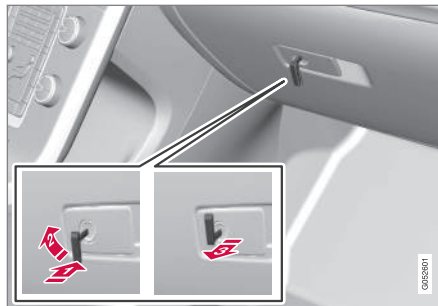

Privacy locking activeren.

Privacy locking activeren:

- 1 Duw het sleutelblad in de slotcilinder van het dashboardkastje.
- 2 Draai het sleutelblad 180 graden rechtsom.
- 3 Neem het sleutelblad uit. Ondertussen verschijnt een melding op het informatie-display van het instrumentenpaneel.

Het dashboardkastje is daarmee vergrendeld en het kofferdeksel is niet meer te ontgrendelen via de transpondersleutel of de knop voor centrale vergrendeling.



## N.B.

Plaats het sleutelblad niet terug op de transpondersleutel, maar berg het goed op.

- Houd voor het deactiveren de omgekeerde volgorde aan.

Om alleen het dashboardkastje te vergrendelen, zie Vergrendelen/ontgrendelen - dashboardkastje (p. 177).



## Transpondersleutel - batterij vervangen

U moet de batterij<sup>5</sup> in de transpondersleutel mogelijk vervangen.

U moet de batterij in de transpondersleutel vervangen, als:

- het informatiesymbool op het instrumentenpaneel oplicht en **Batterij autosleutel bijna leeg** Zie instructieboek op het display verschijnt

en/of

- de sloten herhaalde malen achtereen niet reageren op het signaal van een transpondersleutel die zich binnen een straal van 20 meter rond de auto bevindt.

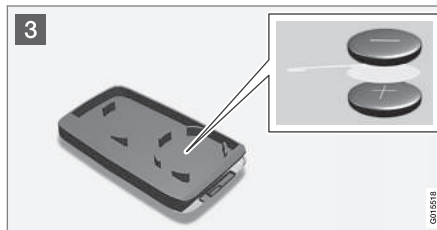
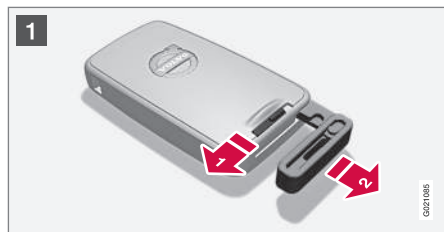

### Openen

- 1 Haal de veerbelaste pal opzij.
- 2 Trek tegelijkertijd het sleutelblad naar achteren.
- 2 Steek een kruiskopschroevendraaier met een dikte van 3 mm in de opening achter de veerbelaste pal en werk de transpondersleutel voorzichtig open.

### N.B.

Keer de transpondersleutel met de knoppen naar boven om te voorkomen dat de batterijen eruit vallen als deze wordt geopend.

### **BELANGRIJK**

Raak nieuwe accu's en hun contactvlakken niet met uw vingers aan, aangezien de werking hierdoor verslechtert.

### Batterij vervangen

- 3 Let erop hoe de batterij(en) aan de binnenzijde van de afdekking vastzit(ten). Let daarop op de pluszijde + en de minzijde -.

### Transpondersleutel (één batterij)

1. Werk de batterij voorzichtig los.
2. Plaats een nieuwe met de pluszijde (+) omlaag.

### Transpondersleutel met PCC\* (twee batterijen)

1. Werk de batterijen voorzichtig los.
2. Plaats eerst een nieuwe met de pluszijde (+) omhoog.
3. Leg het witte plasticvel op de geplaatste nieuwe batterij en breng daarna nog een nieuwe batterij aan met de pluszijde (+) omlaag.

<sup>5</sup> Een transpondersleutel met PCC heeft twee batterijen.



## Batterijtype

Gebruik batterijen met de aanduiding CR2430, 3 V (één in een transpondersleutel in basisuitvoering, twee in een transpondersleutel met PCC).

### **i** N.B.

Volvo adviseert u om batterijen voor de transpondersleutel/PCC te gebruiken die voldoen aan UN Manual of Test and Criteria, Part III, sub-section 38.3. Voor batterijen die in de fabriek zijn geplaatst of in een erkende Volvo-werkplaats zijn vervangen is dit het geval.

## In elkaar zetten

1. Druk de afdekking weer op de transpondersleutel vast.
2. Houd de transpondersleutel met de gleuf omhoog en laat het sleutelblad in de gleuf zakken.
3. Duw voorzichtig tegen het sleutelblad. U hoort een klinkgeluid wanneer het sleutelblad goed vastzit.

### **!** BELANGRIJK

Let erop dat lege batterijen op een milieuvriendelijke manier worden verwerkt.

## Gerelateerde informatie

- Transpondersleutel (p. 158)
- Transpondersleutel - functies (p. 162)

## Keyless Drive\*

*Auto's uitgerust met Keyless Drive zijn voorzien van een start- en vergrendelingssysteem dat zonder sleutels werkt.*

Met het Keyless Drive start- en vergrendelingssysteem is de auto te starten, vergrendelen en ontgrendelen zonder dat de transpondersleutel (p. 158)<sup>b</sup> daarvoor in het contactslot hoeft te zitten. U hoeft de transpondersleutel alleen bij u te dragen in bijvoorbeeld een binnenzak. Het systeem maakt het bijvoorbeeld eenvoudiger om de auto te openen, wanneer u bijvoorbeeld uw handen vol hebt.

Beide transpondersleutels die bij de auto worden geleverd ondersteunen het Keyless-systeem. U kunt meer transpondersleutels bijbestellen.

Het elektrische systeem van de auto kan in drie verschillende standen worden gezet - sleutelstand **0**, **I** en **II** (p. 78) - met de transpondersleutel.

## Gerelateerde informatie

- Keyless Drive\* - bereik transpondersleutel (p. 170)
- Keyless Drive\* - veilig gebruik van de transpondersleutel (p. 171)
- Keyless Drive\* - storingen in de functie van de transpondersleutel (p. 171)

## Keyless Drive\* - bereik transpondersleutel

*Om een portier of het kofferdeksel automatisch te ontgrendelen zonder knoppen op de transpondersleutel in te drukken, moet de transpondersleutel<sup>7</sup> zich binnen een straal van 1,5 meter rond de portierhandgrepen of het kofferdeksel bevinden.*

U moet de transpondersleutel bij u dragen om een portier te vergrendelen of ontgrendelen. Wanneer u aan de ene kant van de auto staat, is het niet mogelijk om met de transpondersleutel een portier aan de andere kant te vergrendelen of ontgrendelen.

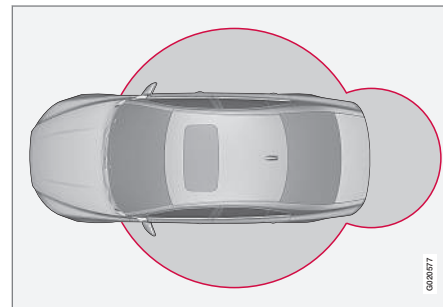

De rode cirkels op de bovenstaande afbeelding geven het bereik van de systeemantennes aan.

Als u alle transpondersleutels uit de auto neemt terwijl de motor loopt, sleutelstand **I** of



II (p. 78) actief is of alle portieren worden gesloten, verschijnt er een waarschuwing-melding op het informatiedisplay van het instrumentenpaneel en klinkt er een geluidssignaal.

Wanneer de transpondersleutel weer in de auto wordt geplaatst, dooft de waarschuwing-melding en houdt het geluidssignaal op als:

- er is een portier geopend of gesloten;
- de transpondersleutel in het contactslot wordt gestoken
- de **OK**-knop is ingedrukt.

#### Gerelateerde informatie

- Keyless Drive\* (p. 170)
- Keyless Drive\* - locatie antennes (p. 174)

### Keyless Drive\* - veilig gebruik van de transpondersleutel

*Pas goed op alle transpondersleutels van de auto.*

Als u een van de transpondersleutels<sup>6</sup> in de auto vergeet, wordt het Keyless-systeem bijvoorbeeld bij het vergrendelen van de auto gedeactiveerd. Onbevoegden kunnen de portieren er dan niet meer mee openen.

De volgende keer dat u de auto ontgrendelt met een andere transpondersleutel, wordt de transpondersleutel die u in de auto was vergeeten weer geactiveerd.



#### BELANGRIJK

Laat de transpondersleutel met PCC niet onbeheerd in de auto liggen. Als iemand inbreekt in de auto en de transpondersleutel vindt, is het onder meer mogelijk om de auto de starten door de transpondersleutel in het contactslot te plaatsen en vervolgens op de knop **START/STOP ENGINE** te drukken.

#### Gerelateerde informatie

- Keyless Drive\* (p. 170)

### Keyless Drive\* - storingen in de functie van de transpondersleutel

*De Keyless-functies (p. 170) kunnen gestoord worden door elektromagnetische velden en afschermingen.*



#### N.B.

Plaats/bewaar de PCC niet in de buurt van een mobiele telefoon of metalen voorwerpen. Houd een minimale afstand aan van 10-15 cm.

Als er desondanks toch storingen optreden, is de transpondersleutel en het sleutelblad te gebruiken als een transpondersleutel in basis-uitvoering, zie Transpondersleutel - functies (p. 162).

#### Gerelateerde informatie

- Transpondersleutel - batterij vervangen (p. 169)
- Keyless Drive\* - veilig gebruik van de transpondersleutel (p. 171)
- Keyless Drive\* - bereik transpondersleutel (p. 170)

<sup>6</sup> Geldt alleen voor een transpondersleutel met PCC.

<sup>7</sup> Geldt voor een transpondersleutel met PCC (Personal Car Communicator).

<sup>8</sup> Geldt voor een transpondersleutel met PCC (Personal Car Communicator).



### Keyless Drive\* - vergrendelen

Auto's met Keyless Drive zijn voorzien van een aanraakgevoelige zone op de buitenhandgreep van de portieren alsook een met rubber beklede knop naast het eveneens met rubber beklede drukplaatje voor ontgrendeling/vergrendeling op het kofferdeksel.

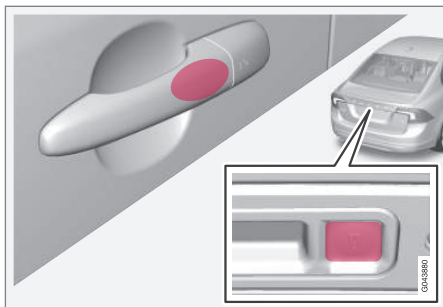

De aanraakgevoelige zone op de buitenhandgreep van de portieren en de met rubber beklede knop naast het eveneens met rubber beklede drukplaatje op het kofferdeksel.

Vergrendel de portieren en het kofferdeksel door lang op de aanraakgevoelige zone van een van de portierhandgrepen te drukken of druk op de kleinste van de beide met rubber beklede knoppen op het kofferdeksel - de vergrendelingsindicatie (p. 161) onder aan de voorruit gaat knipperen om aan te geven dat er vergrendeling heeft plaatsgevonden.

Alle portieren inclusief het kofferdeksel moeten zijn gesloten, voordat u de auto kunt vergrendelen – de auto wordt anders niet vergrendeld.

#### **i** N.B.

Als u (terwijl de motor is afgezet) de transpondersleutel met keyless-functie uit de auto haalt en de auto niet vergrendelt door een van de portierhandgrepen aan te raken of de vergrendeltoets op de transpondersleutel te bedienen, gebeurt het volgende:

Na ca. 1½–2 minuten wordt het alarm geactiveerd en gaat de alarmdiode op de voorruit knipperen – het alarm staat daarmee op scherp maar de auto is **niet** vergrendeld.

#### **i** N.B.

Op auto's met een automatische versnellingsbak moet de keuzehendel in de **P**-stand staan. Anders kan de auto niet worden vergrendeld of op alarm worden gezet.

#### Gerelateerde informatie

- Keyless Drive\* (p. 170)
- Alarmindicatie (p. 183)

### Keyless Drive\* - ontgrendelen

Er wordt ontgrendeld wanneer iemand een portierhandgreep beetpakt of op het met rubber beklede drukplaatje van het kofferdeksel drukt – open het portier of het kofferdeksel op de normale manier.

#### **i** N.B.

Normaal registreren de portierhandgrepen het wanneer u met uw hand de handgreep beetpakt, maar als u dikke handschoenen draagt of de handbeweging te snel uitvoert, moet u de beweging mogelijk een tweede keer uitvoeren of de handschoen uittrekken.

#### Gerelateerde informatie

- Keyless Drive\* (p. 170)
- Keyless Drive\* - vergrendelen (p. 172)



### Keyless Drive\* - ontgrendelen met sleutelblad

Als de centrale vergrendeling niet op de transpondersleutel reageert (omdat de batterijen bijvoorbeeld leeg zijn), kunt u het linker voorportier ontgrendelen of vergrendelen met het afneembare sleutelblad.

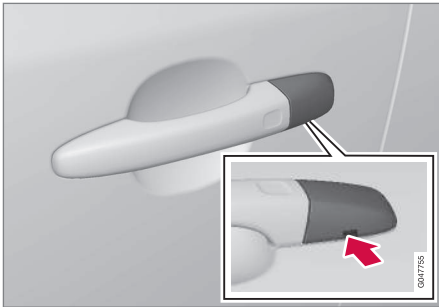

Opening voor het sleutelblad - voor het afnemen van de afdekking.

Om bij de slotcilinder te komen dient de kunststof afdekking van de portierhandgreep te worden verwijderd – ook dit vindt plaats met het sleutelblad:

1. Duw het sleutelblad ca. 1 cm recht omhoog in de opening aan de onderkant van de portierhandgreep/afdekking – niet wrikken.
  - > De kunststof afdekking komt automatisch los, wanneer u het blad recht omhoog de opening induwt.
2. Steek het sleutelblad vervolgens in de slotcilinder en ontgrendel het portier.
3. Plaats de kunststof afdekking na ontgrendeling terug.

#### N.B.

Wanneer u het bestuurdersportier met het sleutelblad ontgrendeld hebt en vervolgens opent, gaat het alarm af. Het wordt uitgeschakeld door de PCC in het contactslot te steken, zie Alarmsysteem - transpondersleutel defect (p. 184).

#### Gerelateerde informatie

- Keyless Drive\* (p. 170)
- Afneembaar sleutelblad - verwijderen/aanbrengen (p. 166)
- Alarm (p. 182)

### Keyless Drive\* - vergrendelingsinstellingen

De vergrendelingsinstellingen voor auto's met het Keyless Drive-systeem zijn aan te passen door in het menusysteem MY CAR aan te geven welke portieren er ontgrendeld moeten worden.

Voor een beschrijving van het menusysteem, zie MY CAR (p. 111).

#### Gerelateerde informatie

- Keyless Drive\* (p. 170)



### Keyless Drive\* - locatie antennes

Auto's met het Keyless Drive zijn voorzien van een aantal antennes die op verschillende locaties ingebouwd zijn in de auto.

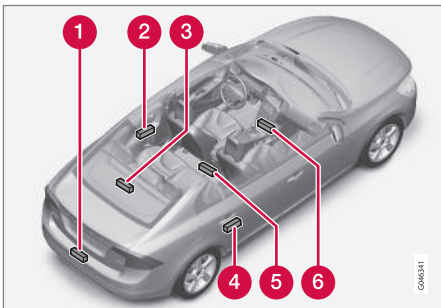

- 1 Achterbumper, in het midden
- 2 Portierhandgreep, linksachter
- 3 Hoedenplank, aan de onderkant, in het midden
- 4 Portierhandgreep, rechtsachter
- 5 Middenconsole, onder achterstuk
- 6 Middenconsole, onder voorstuk.



### WAARSCHUWING

Personen met een pacemaker mogen niet dichterbij dan 22 cm bij de antennes van het Keyless-systeem komen. Hierdoor voorkomt u storingen tussen de pacemaker en het Keyless-systeem.

### Gerelateerde informatie

- Keyless Drive\* (p. 170)

### Vergrendelen/ontgrendelen - vanaf de buitenkant

Met de transpondersleutel (p. 158) is vergrendeling/ontgrendeling van de buitenkant mogelijk. Met de transpondersleutel kunt u alle portieren en het kofferdeksel gelijktijdig vergrendelen/ontgrendelen. U hebt de keuze uit verschillende ontgrendelingsprocedures, zie Transpondersleutel - functies (p. 162).

Om de ontgrendelingsprocedure te kunnen activeren moet het bestuurdersportier dichtstaan – als een van de overige portieren of het kofferdeksel openstaat, wordt dit pas na het sluiten vergrendeld en inbegrepen in het alarmsysteem. Voor auto's uitgerust met passieve vergrendeling\* moeten alle portieren en het kofferdeksel dichtstaan.



### N.B.

Let op het gevaar voor buitensluiten met de transpondersleutel nog in de auto.

Als u niet met de transpondersleutel kunt vergrendelen/ontgrendelen is de batterij mogelijk leeg – vergrendel/ontgrendel het linker voorportier dan met het afneembare sleutelblad, zie Afneembaar sleutelblad - verwijderen/aanbrengen (p. 166).



**N.B.**

Let erop dat het alarm afgaat, wanneer het portier na ontgrendeling met het sleutelblad wordt geopend – het alarm wordt uitgeschakeld, wanneer de transpondersleutel in het contactslot wordt geplaatst.

**WAARSCHUWING**

Let op het risico van opsluiting in de auto, als u de auto van de buitenzijde vergrendelt – de portieren zijn dan namelijk niet meer van de binnenzijde te openen met de portierhandgrepen.

Voor meer informatie, zie Safelock-functie\* (p. 180).

**Automatische hervergrendeling**

Als u geen van de portieren noch het kofferdeksel binnen twee minuten na ontgrendeling van de buitenzijde met de transpondersleutel opent, worden alle sloten automatisch weer vergrendeld. Dit beperkt het risico dat u de auto per ongeluk onvergrendeld kunt laten staan. (Voor auto's met alarmsysteem, zie Alarm (p. 182).)

**Gerelateerde informatie**

- Vergrendelen/ontgrendelen - van de binnenzijde (p. 176)
- Keyless Drive\* (p. 170)

**Portier handmatig vergrendelen**

*In bepaalde gevallen moet de auto handmatig kunnen worden vergrendeld, zoals bij stroomuitval.*

Het linker voorportier is te vergrendelen met de bijbehorende slotcilinder en het afneembare sleutelblad van de transpondersleutel, zie Keyless Drive\* - ontgrendelen met sleutelblad (p. 173).

De overige portieren zijn niet voorzien van een slotcilinder maar hebben een vergrendelingsbus aan de korte kant achteraan die omgedraaid moet worden – de portieren zijn vervolgens mechanisch vergrendeld/geblokkeerd en niet meer vanaf de buitenzijde te openen. De portieren zijn echter nog steeds vanaf de binnenzijde te openen.

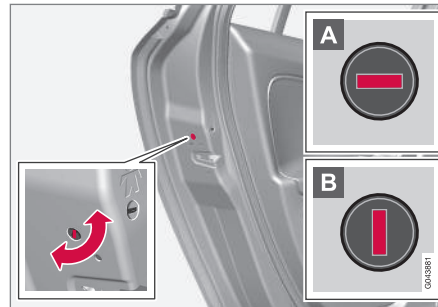

*Portier handmatig vergrendelen. Niet te verwarmen met het kinderslot (p. 181).*

- Maak gebruik van het afneembare sleutelblad van de transpondersleutel om de cilinder te verdraaien, zie Afneembaar sleutelblad - verwijderen/aanbrengen (p. 166).

- A** Het portier is niet vanaf de buitenzijde te openen.
- B** Het portier is zowel vanaf de buitenzijde als vanaf de binnenzijde te openen.

**N.B.**

- De vergrendelbus van een portier dient alleen om het desbetreffende portier te vergrendelen – dus niet alle portieren.
- Een handmatig vergrendeld achterportier waarvan ook het mechanische kinderslot geactiveerd is, kan noch van de buitenzijde noch van de binnenzijde worden geopend, zie Kinderslot - handmatige activering (p. 181). Een achterportier dat op deze manier vergrendeld is kan alleen ontgrendeld worden met de transpondersleutel of de toets voor centrale vergrendeling.

**Gerelateerde informatie**

- Transpondersleutel - batterij vervangen (p. 169)





### Vergrendelen/ontgrendelen - van de binnenzijde

Alle portieren en het kofferdeksel kunnen tegelijkertijd worden vergrendeld of ontgrendeld met de knop van het bestuurdersportier en het passagiersportier\* voor centrale vergrendeling.

#### Centrale vergrendeling



Centrale vergrendeling.

- Druk de rechterkant  van de knop in om te vergrendelen en de linkerkant  om te ontgrendelen.

Wanneer u de knop lang ingedrukt houdt, worden ook alle zijruiten\* tegelijkertijd geopend.

#### Ontgrendelen

Een portier kan op twee manieren van de binnenkant worden ontgrendeld:

- Bij het indrukken van de knop voor centrale vergrendeling .

Bij lang indrukken worden ook alle zijruiten\* tegelijkertijd geopend (zie ook Doorluchtfunctie (p. 177)).

- Trek aan de openingshandgreep en open het portier – het portier wordt in een keer ontgrendeld en geopend.

#### Lampje in vergrendelingsknop

De centrale vergrendeling is verkrijgbaar in twee uitvoeringen – de betekenis van het lampje in de knop voor centrale vergrendeling op het bestuurdersportier is afhankelijk van de uitvoering.

Met een knop voor centrale vergrendeling alleen op het bestuurdersportier, bij de overige portieren ontbreekt een dergelijke knop:

- Een brandend lampje houdt in dat alle portieren vergrendeld zijn.

Met een knop voor centrale vergrendeling op beide voorportieren en op elk van beide achterportieren een knop voor elektrische vergrendeling:

- Een brandend lampje houdt in dat alleen het desbetreffende portier vergrendeld is. Wanneer de lampjes in alle knoppen branden, zijn alle portieren vergrendeld.

#### Vergrendelen

- Druk op de knop voor centrale vergrendeling  – alle gesloten portieren worden vergrendeld.

Bij lang indrukken worden ook alle zijruiten en het schuifdak tegelijkertijd gesloten (zie ook Doorluchtfunctie (p. 177)).

#### Vergrendelingsknop\* achterportieren



Bij een vergrendeld portier brandt het lampje in de knop.

Met de vergrendelingsknop op de beide achterportieren is alleen het desbetreffende achterportier te vergrendelen.

Om het portier te ontgrendelen:

- Trek aan de openingshandgreep – het portier wordt dan ontgrendeld en geopend.

#### Automatische vergrendeling

Bij het wegrijden worden de portieren en het kofferdeksel automatisch vergrendeld.

U kunt het systeem activeren/deactiveren in het menusysteem **MY CAR**. Voor een



beschrijving van het menusysteem, zie MY CAR (p. 111).

### Gerelateerde informatie

- Vergrendelen/ontgrendelen - vanaf de buitenkant (p. 174)
- Alarm (p. 182)
- Transpondersleutel - functies (p. 162)

### Doorluchtfunctie

*Bij warm weer kunt u de doorluchtfunctie gebruiken om alle zijruiten tegelijk korte tijd te openen en weer te sluiten en op die manier snel voor frisse lucht in de auto te zorgen.*



Knop voor centrale vergrendeling

Bij lang indrukken van het -symbool op de knop voor centrale vergrendeling worden ook alle zijruiten tegelijkertijd **geopend**. Wanneer u hetzelfde doet bij het -symbool worden alle zijruiten gelijktijdig **gesloten**.

### Gerelateerde informatie

- Vergrendelen/ontgrendelen - van de binnenzijde (p. 176)
- Elektrisch bedienbare ruiten (p. 100)

### Vergrendelen/ontgrendelen - dashboardkastje

*Dashboardkastje (p. 150) valt alleen te vergrendelen/ontgrendelen met het afneembare sleutelblad van de transpondersleutel.*

Voor informatie over het sleutelblad, zie Afneembaar sleutelblad - verwijderen/aanbrengen (p. 166).

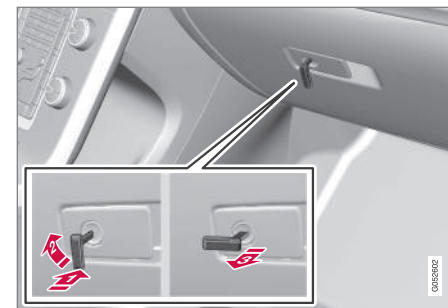

Dashboardkastje vergrendelen:

- Duw het sleutelblad in de slotcilinder van het dashboardkastje zoals op de bovenstaande afbeelding.
  - Draai het sleutelblad 90 graden rechtsom.
  - Neem het sleutelblad uit.
- Houd voor het ontgrendelen de omgekeerde volgorde aan.



Voor informatie over Privacy locking, zie Privacy locking\* (p. 167).

### Gerelateerde informatie

- Transpondersleutel (p. 158)

### Vergrendelen/ontgrendelen - kofferdeksel

*Het kofferdeksel is op meerdere manieren te openen, vergrendelen en ontgrendelen.*

#### Handmatig openen

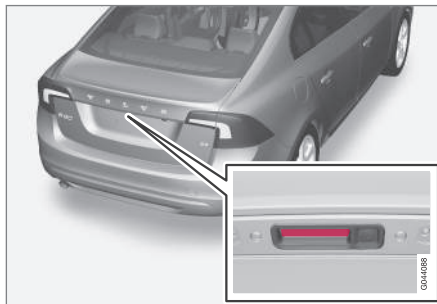

*Met rubber bekleed plaatje met elektrische schakelaar.*

Het kofferdeksel wordt dichtgehouden door een elektrische vergrendeling. Om te openen:

1. Druk lichtjes op het brede, met rubber beklede drukplaatje onder de buitenhandgreep – de vergrendeling wordt vrijgegeven.
2. Til de buitenste handgreep helemaal omhoog om de klep te openen.



### BELANGRIJK

- Het kofferdeksel is met heel weinig kracht te ontgrendelen - druk slechts lichtjes op het met rubber beklede plaatje.
- Breng geen druk aan op het met rubber beklede plaatje bij het openen van het kofferdeksel – maar til de handgreep op. Bij te veel druk kan de elektrische schakelaar in het met rubber beklede plaatje beschadigd raken.

#### Ontgrendelen met transpondersleutel

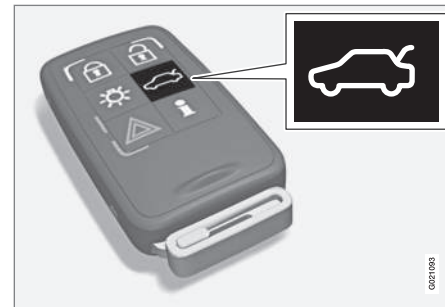

Met de toets  op de transpondersleutel is het mogelijk om de alarmfunctie voor de achterklep te deactiveren\*, zodat u de achterklep apart kunt ontgrendelen.

De vergrendelingsindicatie op het instrumentenpaneel stopt met knipperen wat aangeeft



dat de auto niet volledig vergrendeld is en dat de niveausensoren en bewegingsmelders van het alarmsysteem\* alsmede de sensoren voor opening van het kofferdeksel buiten werking gesteld zijn.

De portieren blijven vergrendeld en beveiligd.

- Het kofferdeksel wordt weliswaar ontgrendeld maar blijft dichtstaan – druk lichtjes tegen op het met rubber beklede drukplaatje onder de buitenhandgreep en open het deksel.

Als het kofferdeksel niet binnen twee minuten na ontgrendeling wordt geopend, wordt het kofferdeksel weer vergrendeld en het alarm opnieuw geactiveerd.

### U kunt het kofferdeksel op twee verschillende manieren openen

**Eenmaal drukken** – Het kofferdeksel wordt weliswaar ontgrendeld maar blijft dichtstaan – druk lichtjes tegen op het met rubber beklede drukplaatje onder de buitenhandgreep en open het kofferdeksel.

Als het kofferdeksel niet binnen twee minuten na ontgrendeling wordt geopend, wordt het kofferdeksel weer vergrendeld en het alarm opnieuw geactiveerd.

**Tweemaal drukken** – Het kofferdeksel wordt ontgrendeld en de vergrendeling wordt vrijgegeven waarna het kofferdeksel enkele centimeters omhoogkomt – til de buitenhandgreep omhoog om het deksel te openen. Bij zware

regen- of sneeuwval, vorst of ijzel komt de klep echter mogelijk niet uit de vergrendeling los.

#### **i** N.B.

- Wanneer de klep met tweemaal indrukken werd ontgrendeld is automatische hervergrendeling niet mogelijk omdat de klep openstaat – u dient de klap handmatig te sluiten.
- Na het sluiten is de klep onvergrendeld en niet opgenomen in het alarmsysteem – met de vergrendeltoets  op de transpondersleutel kunt u de klep opnieuw vergrendelen en opnemen in het alarmsysteem.

### Vergrendelen met transpondersleutel

- Druk op de toets  voor vergrendeling op de transpondersleutel (p. 162).

De vergrendelingsindicatie op het instrumentenpaneel begint te knipperen, wat inhoudt dat de auto vergrendeld en het alarmsysteem\* geactiveerd is.

### Van de binnenzijde ontgrendelen



Om het kofferdeksel te ontgrendelen:

- Druk op de knop (1) op het verlichtingspaneel.
- > Het slot ontgrendelt en de klep opent een paar centimeter.

### Gerelateerde informatie

- Vergrendelen/ontgrendelen - van de binnenzijde (p. 176)
- Vergrendelen/ontgrendelen - vanaf de buitenkant (p. 174)



## Safelock-functie\*

Bij activering van de Safelock-functie<sup>9</sup> worden alle openingshandgrepen mechanisch losgekoppeld, wat het openen van de portieren van zowel de binnen- als de buitenzijde onmogelijk maakt.

Met de transpondersleutel (p. 158) activeert u de Safelock-functie die ca. tien seconden na vergrendeling van de portieren in werking treedt.

### N.B.

Als er binnen deze vertragingsperiode een van de portieren wordt geopend, wordt de functie geannuleerd en het alarm gedeactiveerd.

De auto is alleen te ontgrendelen met de transpondersleutel, wanneer de Safelock-functie geactiveerd is. Het linker voorportier is ook te ontgrendelen met het afneembare sleutelblad (p. 166). Bovendien is het mogelijk om de verschillende portieren en het kofferdeksel te ontgrendelen/openen bij auto's uitgerust met Keyless Drive\* door de desbetreffende portierhandgreep of de handgreep van het kofferdeksel vast te pakken.

<sup>9</sup> Alleen in combinatie met een alarmsysteem.



## WAARSCHUWING

Laat niemand in de auto zitten zonder eerst de Safelock-functie te deactiveren om te voorkomen dat u iemand opsluit.

### Tijdelijk deactiveren

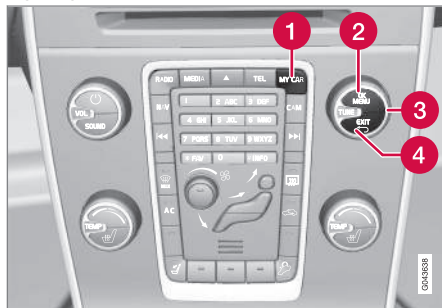

Geactiveerde menu-opties staan aangekruist.

- 1 MY CAR
- 2 OK MENU
- 3 TUNE-knop
- 4 EXIT

Als u de portieren van de buitenzijde wilt vergrendelen terwijl er iemand in de auto achterblijft, kunt u de Safelock-functie tijdelijk uitgeschakelen. Dat is mogelijk in het menusys-

teem **MY CAR**. Voor een beschrijving van het menusysteem, zie MY CAR (p. 111).

### N.B.

- Let erop dat het alarm wordt geactiveerd bij vergrendeling van de auto.
- Als een van de portieren van de binnenzijde wordt geopend, gaat het alarm af.

Bovenstaande geldt als de geblokkeerde vergrendelingsstand niet tijdelijk is gedeactiveerd.

### Gerelateerde informatie

- Keyless Drive\* - ontgrendelen met sleutelblad (p. 173)
- Transpondersleutel (p. 158)



### Kinderslot - handmatige activering

Het kinderslot voorkomt dat kinderen een achterportier vanaf de binnenzijde kunnen openen.

#### Kinderslot activeren/deactiveren

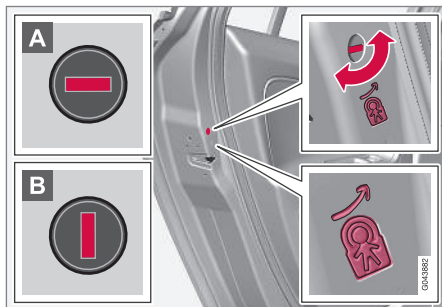

Mechanisch kinderslot. Niet te verwarren met de mechanische portiervergrendeling (p. 175).

De bedieningscilinders van het kinderslot zitten achter op de korte kant van de achterportieren, zodat ze alleen bereikbaar zijn wanneer de portieren openstaan.

Doe het volgende om het kinderslot te activeren/deactiveren:

- Maak gebruik van het afneembare sleutelblad (p. 166) van de transpondersleutel om de cilinder te verdraaien.

- A** Het portier is niet vanaf de binnenzijde te openen.
- B** Het portier is zowel vanaf de buitenzijde als vanaf de binnenzijde te openen.

### WAARSCHUWING

Elk van de achterportieren is voorzien van twee vergrendelbussen – verwar de bus voor het kinderslot niet met die voor het handmatige portierslot.

### N.B.

- De vergrendelbus van een portier dient alleen om het desbetreffende portier te vergrendelen – dus niet beide achterportieren.
- Op auto's met een elektrisch kinderslot zit geen handmatig kinderslot.

### Gerelateerde informatie

- Kinderslot - elektrische activering\* (p. 181)
- Vergrendelen/ontgrendelen - van de binnenzijde (p. 176)
- Vergrendelen/ontgrendelen - vanaf de buitenkant (p. 174)

### Kinderslot - elektrische activering\*

Het elektrisch geactiveerde kinderslot voorkomt dat kinderen achter in de auto de achterportieren of de achterste zijruiten kunnen openen.

#### Activeren

Het kinderslot is in alle sleutelstanden (p. 77) anders dan **0** te activeren/deactiveren en dat binnen 2 minuten na het afzetten van de motor, op voorwaarde dat er geen portier wordt geopend.

Doe het volgende om het kinderslot te activeren:



Bedieningspaneel bestuurdersportier.

1. Start de motor of kies een slotstand anders dan **0**.



2. Druk op de bijbehorende knop van het bedieningspaneel op het bestuurdersportier.
  - > Op het informatiedisplay van het instrumentenpaneel staat de melding **Kinderslot actief** en het lampje in de knop brandt - het slot is geactiveerd.

Wanneer het kinderslot actief is, zijn de achterste:

- zijruiten alleen vanaf het bedieningspaneel op het bestuurdersportier te bedienen
- portieren niet van de binnenkant te openen.

Bij het afzetten van de motor wordt de actuele instelling vastgelegd – als het kinderslot geactiveerd was tijdens het afzetten van de motor, dan is de functie de volgende keer dat u de motor start eveneens actief.

### Gerelateerde informatie

- Kinderslot - handmatige activering (p. 181)
- Vergrendelen/ontgrendelen - van de binnenzijde (p. 176)

### Alarm

*Het alarm is een systeem dat waarschuwt als er bijvoorbeeld in de auto wordt ingebroken.*

Een geactiveerd alarmsysteem gaat af als:

- een portier, de motorkap of het kofferdeksel wordt geopend
- er beweging in de passagiersruimte wordt waargenomen (als er een bewegingsmelder\* aanwezig is)
- de auto wordt opgetakeld of weggesleept (op auto's met een niveausensor\*)
- een kabel van de startaccu wordt losgekoppeld
- de sirene wordt losgekoppeld.

Als er een storing in het alarmsysteem is opgetreden, verschijnt er een melding op het informatiedisplay van het instrumentenpaneel. Neem dan contact op met een werkplaats – geadviseerd wordt een erkende Volvo-werkplaats.



### N.B.

De bewegingsmelders laten het alarm afgaan bij bewegingen in de passagiersruimte – ook eventuele luchtstromen worden geregistreerd. Het alarm kan dan ook afgaan, als u de auto met een ruit of schuifdak open laat staan of als u de interieurverwarming gebruikt.

Om dat te voorkomen: Sluit bij het verlaten van de auto alle ruiten en het schuifdak. Bij gebruik van de geïntegreerde interieurverwarming van de auto (of een draagbare variant daarvan op stroom) dan dient u de blaasmondten dusdanig af te stellen dat deze niet omhoogwijzen. U kunt ook gebruik maken van het beperkte alarmniveau, zie Beperkt alarmniveau (p. 184).



### N.B.

Probeer niet zelf de onderdelen van het alarmsysteem te repareren of te wijzigen. Dergelijke pogingen kunnen van invloed zijn op de verzekeringsvoorwaarden.

### Alarm activeren

- Druk op de vergrendelingstoets op de transpondersleutel.

### Alarm deactiveren

- Druk op de ontgrendelingstoets op de transpondersleutel.





### Geactiveerd alarm uitschakelen

- Druk op de ontgrendelingstoets op de transpondersleutel of steek de transpondersleutel in het contactslot.

### Gerelateerde informatie

- Alarmindicatie (p. 183)
- Alarmsysteem - automatische herinschakeling (p. 183)
- Alarmsysteem - transpondersleutel defect (p. 184)

### Alarmindicatie

*De alarmindicatie geeft de status aan van het alarmsysteem (p. 182).*

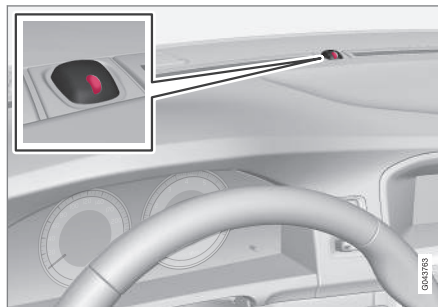

*Dezelfde diode als de vergrendelingsindicatie (p. 161).*

Een rode led op het dashboard geeft de status van het alarmsysteem aan:

- De led is uit – het alarm is uitgeschakeld
- De led licht om de twee seconden eenmaal op – het alarm is ingeschakeld
- De led knippert snel vanaf het moment van uitschakelen van het alarm (tot aan het moment dat u de transpondersleutel in het contactslot steekt en sleutelstand I wordt bereikt) – het alarm is afgegaan.

### Alarmsysteem - automatische herinschakeling

*De automatische herinschakeling van het alarm voorkomt dat u de auto verlaat zonder het alarmsysteem (p. 182) uit te schakelen.*

Als u geen van de portieren noch het kofferdeksel binnen twee minuten na uitschakeling van het alarm opent wanneer de auto met de transpondersleutel ontgrendeld (en het alarm gedeactiveerd) werd, wordt het alarm automatisch opnieuw ingeschakeld. De auto wordt bovendien opnieuw vergrendeld.

### Gerelateerde informatie

- Beperkt alarmniveau (p. 184)



### Alarmsysteem - transpondersleutel defect

Als u het alarm (p. 182) niet kunt uitschakelen met de transpondersleutel (als bijvoorbeeld de batterij (p. 169) van de sleutel leeg is), kunt u de auto als volgt ontgrendelen, het alarmsysteem deactiveren en de motor starten:

1. Open het bestuurdersportier met het afneembare sleutelblad (p. 173).
  - > Het alarm gaat af, de alarmindicatie (p. 183) knippert snel en de sirene klinkt.



2. Steek de transpondersleutel in het contactslot.
  - > Het alarm wordt gedeactiveerd en de alarmindicatie dooft.
3. Start de motor.

### Alarmsignalen

Wanneer het alarm (p. 182) afgaat, klinkt een sirene en knipperen alle richtingaanwijzers.

- Er klinkt een sirene totdat u het alarm uitschakelt. Bij inactiviteit gaat de sirene na 30 seconden lang automatisch uit. De sirene heeft zijn eigen accu en werkt volledig onafhankelijk van de startaccu in de auto.
- Alle richtingaanwijzers knipperen totdat u het alarm uitschakelt. Bij inactiviteit gaan ze na vijf minuten automatisch uit.

### Beperkt alarmniveau

Een beperkt alarmniveau houdt in dat de bewegingsmelders en niveausensoren tijdelijk worden uitgeschakeld.

Om te voorkomen dat het alarmsysteem (p. 182) onbedoeld afgaat als u bijvoorbeeld een hond in een vergrendelde auto achterlaat of een autotrein of veerverbinding gebruikt, dienen de bewegingsmelder en de niveausensoren tijdelijk te worden gedeactiveerd.

De te volgen procedure is identiek aan die bij tijdelijke uitschakeling van de Safelock-functie (p. 180)<sup>10</sup>.

### Gerelateerde informatie

- Alarmindicatie (p. 183)

<sup>10</sup> Alleen in combinatie met een alarmsysteem.





## Typegoedkeuring - transpondersleutelsysteem

De typegoedkeuring voor het transpondersleutelsysteem staat in de tabel.

### Vergrendelingsysteem standaard

Land/regio	
EU, China	 <p>Continental            FCC ID: K9S8WV48284            IC:2877-59W48284            CCA308LP104076            CETS777C0000R            TRCFLP3D200822            CHMI ID:2008CJ1124            Complies with IDA            Standards DB01782            TA-2008P18            RLVB0708-348            Made In Cz</p>

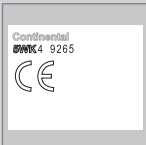
### Passief vergrendelingsysteem (Keyless drive)

Land/regio	
EU	 <p>Continental            SWK 4 9265</p>
Korea	 <p>Continental            STE-SWK 49268            Made In Cz</p>

Land/regio	
China	 <p>Continental            SWK 4 9289            CETS/R31D/0808/R            TRCFLP3D/S8/2008/08            CHMI ID:2008CJ1121            Complies with IDA            Standards DB01782            TA-2008P18            Made In Cz</p>
Hongkong	 <p>Continental            SWK 4 9209</p>

### Gerelateerde informatie

- Transpondersleutel (p. 158)

07



RIJHULP

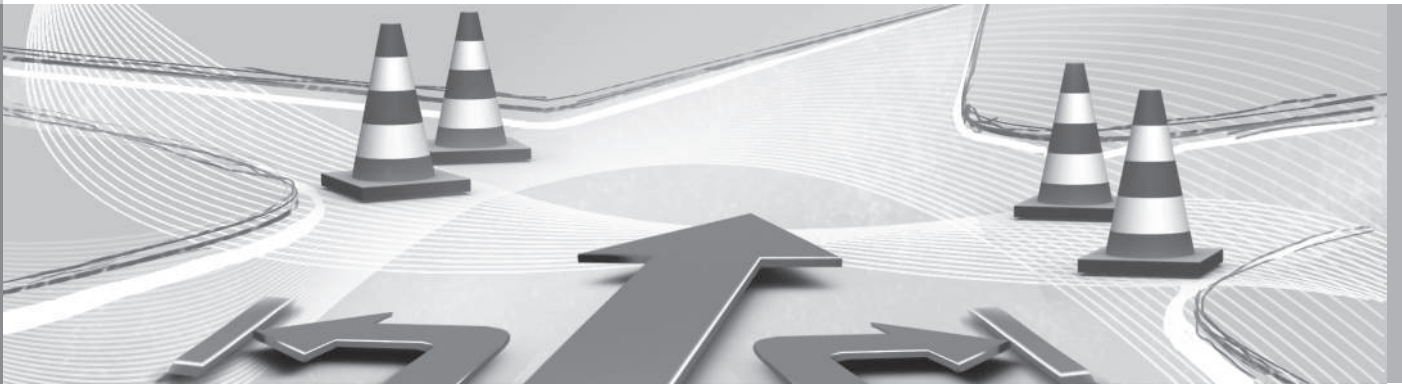



## Actief chassis - FOUR-C\*

Het actieve chassissysteem FOUR-C (Continuously Controlled Chassis Concept) stemt de eigenschappen van de schokdempers af op de gewenste rijeigenschappen van de auto. U hebt de keuze uit drie standen: **Comfort**, **Sport** en **Advanced**.

### Comfort

In deze stand rijdt de auto comfortabeler op een ruw en oneffen wegdek. De vering verloopt soepel waardoor de bewegingen van de carrosserie minimaal en aangenaam zijn.

### Sport

Bij deze stand die wordt geadviseerd voor een actievere rijstijl heeft de auto een sportiever karakter. De auto reageert sneller op de bewegingen van het stuurwiel dan in de stand Comfort. De vering is stugger dan normaal en de carrosserie volgt het wegdek om in bochten de mate van overhellen te beperken.

### Advanced

U wordt geadviseerd deze stand alleen te activeren op zeer rechte en vlakke wegen.

De bewegingen van de schokdempers zijn geoptimaliseerd voor maximale grip en minimale overhelling in bochten.

## Bediening



Bedieningsknoppen.

Met de knoppen op de middenconsole kiest u de gewenste chassisisstand. Een volgende keer dat u de motor start, is opnieuw de chassisisstand actief die gold toen u de motor afzette. Advanced is de enige uitzondering hierop - bij herstarten is de stand Sport actief.

## Stuurkrachtinstelling\*

De snelheidsafhankelijke stuurbechrachting zorgt ervoor dat de stuurbechrachting afneemt naarmate de rijsnelheid oploopt, waardoor u een beter gevoel met de weg krijgt.

Op snelwegen stuurt de auto stugger. Bij het parkeren en op lage snelheden is de auto lichter en met minder moeite te besturen.

U hebt de keuze uit drie niveaus van stuurbechrachting voor een maximum aan weggevoel en stuurgevoeligheid in het menustelsel **MY CAR**, MY CAR (p. 111):

- Ga daar naar **Niv. stuurbechrachting** en kies **Laag**, **Midden** of **Hoog**.

Deze instelling is niet te beschikbaar, wanneer de auto rijdt.



### N.B.

In bepaalde situaties kan de stuurbechrachting te warm worden en moet deze dan tijdelijk worden gekoeld - gedurende die periode werkt de stuurbechrachting met een gereduceerd vermogen en het draaien aan het stuurwiel kan dan wat zwaarder gaan.

Op het moment dat de stuurhulp tijdelijk gereduceerd is, verschijnt er een melding op het instrumentenpaneel.

## Gerelateerde informatie

- MY CAR (p. 111)



## Elektronische stabiliteitsregeling (ESC) - algemeen

De stabiliteitsregeling ESC ((Electronic Stability Control)) helpt u voorkomen dat de wielen doorslippen en verbetert de tractie van de auto.



Tijdens het afremmen kunnen de ingrepen van de ESC waarneembaar zijn in de vorm van pulserende geluiden. Tijdens het gas geven kan de auto langzamer optrekken dan u verwacht.



### WAARSCHUWING

De stabiliteitsregeling ESC is slechts een aanvullend hulpmiddel en kan niet alle situaties en alle wegomstandigheden aan.

Als bestuurder bent u er altijd verantwoordelijk voor dat u de auto op een veilige manier bestuurt en dat u zich aan de geldende verkeersregels en voorschriften houdt.

De ESC bestaat uit de volgende functies:

- Antislipregeling
- Antispinregeling
- Tractieregeling
- Motorremregeling, EDC
- Corner Traction Control - CTC
- Trailer Stability Assist (TSA)

## Antislipregeling

Deze regeling controleert de aandrijfkracht en remkracht van elk van de afzonderlijke wielen om de auto op die manier te stabiliseren.

## Antispinregeling

Deze regeling voorkomt dat de aangedreven wielen tijdens het optrekken doorslippen.

## Tractieregeling

Deze regeling is actief op lage snelheden en brengt de aandrijfkracht van een slippend aandrijf wiel over op een aandrijf wiel dat niet slipt.

## Motorremregeling, EDC

EDC (Engine Drag Control) voorkomt ongewenste blokkering van de wielen, zoals na terugschakeling of bij gladheid tijdens het afremmen op de motor in een lage versnelling.

Een van de gevolgen van ongewenste blokkering van de wielen is dat u de auto moeilijk onder controle kunt houden.

## Corner Traction Control - CTC\*

CTC zorgt voor compensatie van eventueel onderstuur in een bocht en maakt het mogelijk om sneller op te trekken dan normaal zonder dat het binnenste wiel doorslipt zoals bij een gebogen oprit om zo sneller in te kunnen voegen in de verkeersstroom.

## Trailer Stability Assist\* - TSA<sup>1</sup>

Het TSA-systeem (p. 327) heeft tot taak de auto met een aanhanger/caravan te stabiliseren, wanneer de combinatie de neiging tot pendelbewegingen vertoont. Voor meer informatie, zie Rijden met een aanhanger\* (p. 320).



**N.B.**

De functie wordt gedeactiveerd als u de **Sport**-stand kiest.

## Gerelateerde informatie

- Elektronische stabiliteitsregeling (ESC) - bediening (p. 189)
- Elektronische stabiliteitsregeling (ESC) - symbolen en meldingen (p. 190)

<sup>1</sup> Trailer Stability Assist is inbegrepen bij montage van een originele Volvo-trekhaak.

\* Optie/accessoire, zie Inleiding voor meer informatie.



## Elektronische stabiliteitsregeling (ESC) - bediening

### Niveau kiezen, Sport-stand

De ESC is altijd geactiveerd – uitschakelen is niet mogelijk.



U kunt echter de **Sport**-stand kiezen voor een actievere rijervaring.

De **Sport**-stand is te kiezen in het menusysteem MY CAR. Voor een beschrijving

van het menusysteem, zie MY CAR (p. 111).

In de **Sport**-stand registreert het systeem of de gaspedaal- en stuurwielbediening alsook het bochtenwerk als actiever dan normaal aan te merken zijn, waarna het systeem toestaat dat de achtertrein een gecontroleerde vorm van slippen vertoont voordat het ingrijpt en de auto stabiliseert.

Als u de gecontroleerde vorm van slippen bijvoorbeeld beëindigt door het gaspedaal te bedienen, grijpt de ESC in om de auto te stabiliseren.

De **Sport**-stand maakt tevens maximale aandrijving mogelijk, als de auto is blijven steken of over een zachte ondergrond (zoals zand of een dikke laag sneeuw) rijdt.



Wanneer de **Sport**-stand actief is, brandt dit symbool op het instrumentenpaneel continu totdat u de functie deactiveert of totdat de motor wordt afgezet – een volgende keer dat de motor wordt gestart is de normale stand van de ESC opnieuw van kracht.





### Gerelateerde informatie

- Elektronische stabiliteitsregeling (ESC) - algemeen (p. 188)
- Elektronische stabiliteitsregeling (ESC) - symbolen en meldingen (p. 190)



## Elektronische stabiliteitsregeling (ESC) - symbolen en meldingen

Tabel

Symbol	Melding	Betekenis
	ESC Tijdelijk UIT	Wegens een te hoge temperatuur van de remschijven gelden er tijdelijk beperkingen voor het ESC-systeem. Het systeem wordt automatisch opnieuw ingeschakeld, wanneer de remmen voldoende zijn afgekoeld.
	ESC Service vereist	Het ESC-systeem is defect. <ul style="list-style-type: none"><li>• Breng de auto zo spoedig mogelijk tot stilstand, zet de motor af en start deze opnieuw.</li><li>• Bezoek een werkplaats als de melding niet verdwijnt – geadviseerd wordt een erkende Volvo-werkplaats.</li></ul>
 en 	'Melding'	Er staat een melding op het instrumentenpaneel (p. 62) - lees deze!
	Brandt 2 seconden lang continu.	Systeemtest bij het starten van de motor.





Symbol	Melding	Betekenis
	Knippert.	Het ESC-systeem grijpt in.
	Brandt continu.	De <b>Sport</b> -stand is geactiveerd. <b>NB</b> In deze stand is het ESC niet helemaal uitgeschakeld – er gelden bepaalde beperkingen.

#### Gerelateerde informatie

- Elektronische stabiliteitsregeling (ESC) - algemeen (p. 188)
- Elektronische stabiliteitsregeling (ESC) - bediening (p. 189)



## Verkeersbordinformatie (RSI)\*

Het verkeersbordinformatiesysteem (RSI – Road Sign Information) helpt u onthouden welke snelheidsborden u gepasseerd bent.

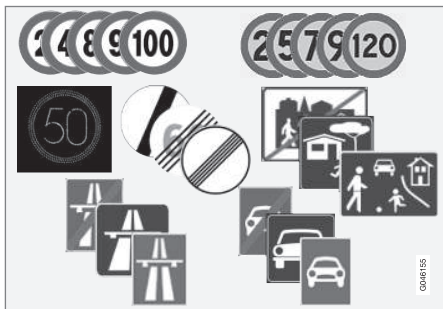

Voorbeelden van leesbare snelheidsborden<sup>2</sup>.

Het verkeersbordinformatiesysteem RSI geeft informatie over o.a. actuele snelheid, begin of eind van een autoweg of snelweg en inhaalverboden.

Als zowel een bord met snel-/autoweg als een bord met de maximumsnelheid wordt gepasseerd, toont RSI alleen het bordsymbool voor de maximumsnelheid.

## WAARSCHUWING

RSI werkt niet in alle situaties, maar is uitsluitend bedoeld als een aanvullend hulpmiddel.

Als bestuurder bent u er altijd verantwoordelijk voor dat u de auto op een veilige manier bestuurt en dat u zich aan de geldende verkeersregels en voorschriften houdt.

### Gerelateerde informatie

- Verkeersbordenherkenning (RSI)\* - bediening (p. 192)
- Verkeersbordinformatie (RSI)\* beperkingen (p. 194)

## Verkeersbordenherkenning (RSI)\* - bediening

Het verkeersbordinformatiesysteem (RSI – Road Sign Information) helpt u onthouden welke snelheidsborden u gepasseerd bent.

Bediening van het systeem:

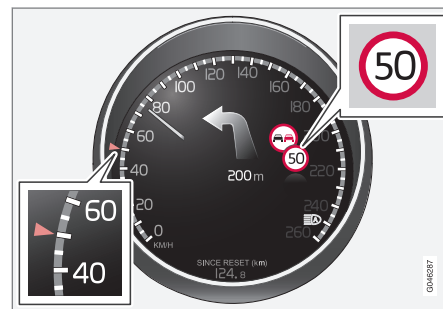

Geregistreerde snelheidsinformatie<sup>3</sup>.

Als RSI een verkeersbord registreert met de geldende snelheid, geeft het instrumentenpaneel dat bord als symbool weer.

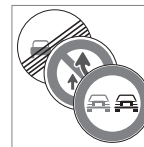

Samen met het symbool voor de geldende snelheidsbeperking kan (voor zover van toepassing) ook een bord met inhaalverbod verschijnen.

<sup>2</sup> Welke verkeersborden er op het instrumentenpaneel verschijnen hangt van de markt af – de afbeeldingen in deze instructie zijn slechts voorbeelden.

<sup>3</sup> Welke verkeersborden er op het instrumentenpaneel verschijnen hangt van de markt af – de afbeeldingen in deze instructie zijn slechts voorbeelden.

\* Optie/accessoire, zie Inleiding voor meer informatie.



### Einde snelheidsbeperking of snelweg

Wanneer het RSI een bord registreert dat het einde van een snelheidsbeperking aangeeft (of andere snelheidsgerelateerde informatie zoals het einde van een snelweg), verschijnt het desbetreffende verkeersbord ca. 10 seconden lang op het instrumentenpaneel:

Voorbeelden van dergelijke borden zijn:

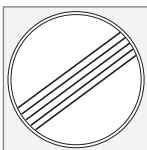

Einde snelheidsbeperkingen.



Einde snelweg.

Vervolgens wordt er geen verkeersbordinformatie weergegeven, totdat het volgende snelheidsbord wordt geregistreerd.

### Aanvullende borden

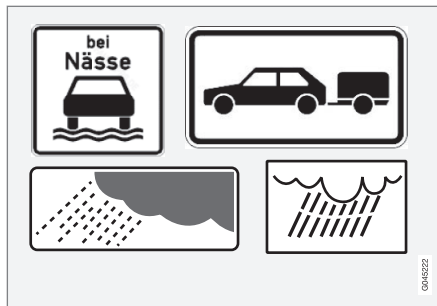

Voorbeelden van aanvullende borden<sup>3</sup>.

Soms kent een en dezelfde weg verschillende snelheidsbeperkingen – een aanvullend bord geeft dan aan onder welke omstandigheden de snelheden gelden. Het kan dan bijvoorbeeld gaan om een gevaarlijke weg bij bijvoorbeeld regen en/of mist.

Het aanvullende bord met betrekking tot regen verschijnt alleen als de ruitenwissers zijn geactiveerd.

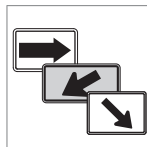

Op bepaalde markten wordt de geldende snelheid op een afrit aangegeven met een aanvullend bord met een pijl.

Het snelheidsbord dat aan dit type aanvullend bord is gekoppeld, verschijnt alleen als u de richtingaanwijzer gebruikt.

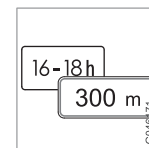

Sommige snelheden gelden bijvoorbeeld alleen een bepaald traject of op een bepaalde tijd van de dag. U wordt hierop geattendeerd met een symbool voor een aanvullend bord onder het snelheidssymbool.

### Weergave van aanvullende informatie



Een leeg vakje onder het snelheidssymbool op het instrumentenpaneel geeft aan dat het RSI een bord heeft geregistreerd met aanvullende informatie over de geldende snelheidsbeperking.

<sup>3</sup> Welke verkeersborden er op het instrumentenpaneel verschijnen hangt van de markt af – de afbeeldingen in deze instructie zijn slechts voorbeelden.



## Instelling in MY CAR

De beschikbare opties voor het RSI vindt u in het menusysteem **MY CAR**, zie MY CAR (p. 111).

## Road Sign Information Aan/Uit



Het is mogelijk de weergave van snelheidsymbolen op het instrumentenpaneel te deactiveren. U kunt het systeem activeren/deactiveren in het menusysteem **MY CAR**. Voor een beschrijving van het menusysteem, zie MY CAR (p. 111).

## Speed Alert



U kunt ervoor kiezen of u een waarschuwing wil krijgen bij een overschrijding van de snelheidsbeperking met 5 km/h of meer. De waarschuwing bestaat uit een tijdelijk knipperend symbool voor de maximumsnelheid als de snelheid wordt overschreden. U kunt het systeem activeren/deactiveren in het menusysteem **MY CAR**. Voor een beschrijving van het menusysteem, zie MY CAR (p. 111).

## Gerelateerde informatie

- Verkeersbordinformatie (RSI)\* (p. 192)
- Verkeersbordinformatie (RSI)\* beperkingen (p. 194)
- MY CAR (p. 111)

## Verkeersbordinformatie (RSI)\* beperkingen

*Het verkeersbordinformatiesysteem (RSI – Road Sign Information) helpt u onthouden welke snelheidsborden u gepasseerd bent. Het systeem heeft de volgende beperkingen.*

De camerasensor van het RSI-systeem kent ongeveer dezelfde beperkingen als het menselijk oog – lees daarover meer in het gedeelte over de beperkingen van de camerasensor (p. 233).

Borden die indirect informeren over snelheidsbeperkingen, bijvoorbeeld naamborden van steden/dorpen, worden niet geregistreerd door het RSI-systeem.

Hieronder volgen enkele voorbeelden die de functie kunnen storen:

- Verbleekte borden
- Borden in een bocht
- Verdraaide of beschadigde borden
- Verscholen of slecht geplaatste borden
- Borden die geheel of gedeeltelijk zijn afgedekt met ijs, sneeuw en/of vuil.

## Gerelateerde informatie

- Verkeersbordinformatie (RSI)\* (p. 192)
- Verkeersbordenherkenning (RSI)\* - bediening (p. 192)



## Snelheidsbegrenzer

Een snelheidsbegrenzer (Speed Limiter) is te beschouwen als een omgekeerde cruisecontrol – u regelt de snelheid met het gaspedaal, terwijl de snelheidsbegrenzer voorkomt dat u per ongeluk de vooraf gekozen/ingestelde snelheid overschrijdt.

### Overzicht

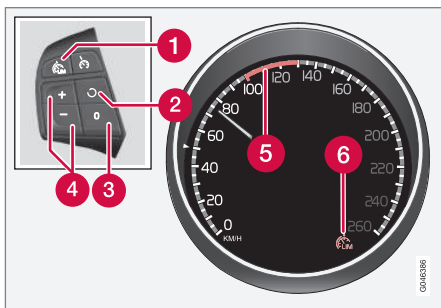

Toetsenset op stuurwiel en instrumentenpaneel.

- 1 Snelheidsbegrenzer - Aan/Uit.
- 2 De stand-bystand wordt beëindigd en de ingestelde snelheid wordt hervat.
- 3 Stand-bystand.
- 4 Activeren en maximumsnelheid aanpassen.
- 5 Ingestelde snelheid.
- 6 Snelheidsbegrenzer actief.

### Gerelateerde informatie

- Snelheidsbegrenzer - beknopte bedieningsinstructies (p. 195)
- Snelheidsbegrenzer - tijdelijk deactiveren en stand-bystand (p. 196)
- Snelheidsbegrenzer - alarm overschrijding snelheid (p. 197)
- Snelheidsbegrenzer - uitschakelen (p. 198)



## Snelheidsbegrenzer - beknopte bedieningsinstructies

### Inschakelen en activeren

Wanneer de snelheidsbegrenzer actief is, verschijnt op het instrumentenpaneel het bijbehorende symbool (6) samen met een markering (5) bij de ingestelde maximumsnelheid.

Zowel tijdens het rijden als bij stilstand is het mogelijk een maximumsnelheid in te stellen en op te slaan in het geheugen.

### Tijdens het rijden

1. Druk op de stuurtoets  om de snelheidsbegrenzer in te schakelen.
  - > Op het instrumentenpaneel licht het symbool (6) voor de cruisecontrol op.
2. Wanneer de auto op de gewenste maximumsnelheid rijdt: Druk op een van de stuurtoetsen  of , totdat op het instrumentenpaneel een markering (5) voor de gewenste maximumsnelheid verschijnt.
  - > De snelheidsbegrenzer is daarmee actief en de gekozen maximumsnelheid is daarmee opgeslagen in het geheugen.

### Bij stilstand

1. Druk op de stuurtoets  om de snelheidsbegrenzer in te schakelen.





2. Scrol met de -knop, totdat op het instrumentenpaneel een markering (5) voor de gewenste maximumsnelheid verschijnt.
  - > De snelheidsbegrenzer is daarmee actief en de gekozen maximumsnelheid is daarmee opgeslagen in het geheugen.

### Gerelateerde informatie

- Snelheidsbegrenzer (p. 195)

### Snelheidsbegrenzer - snelheid wijzigen

#### Opgeslagen snelheid wijzigen

U wijzigt de opgeslagen maximumsnelheid door de stuurknop  of  kort of lang in te drukken.

Om aan te passen met +/- 5 km/h:

- Kort indrukken - elke keer drukken komt overeen met +/- 5 km/h.

Om aan te passen met +/- 1 km/h:

- Houd de knop ingedrukt en laat los bij de gewenste maximumsnelheid.

De laatst verrichte aanpassing wordt in het geheugen opgeslagen.

#### Gerelateerde informatie

- Snelheidsbegrenzer (p. 195)

### Snelheidsbegrenzer - tijdelijk deactiveren en stand-bystand

*Een snelheidsbegrenzer (Speed Limiter) is te beschouwen als een omgekeerde cruisecontrol – u regelt de snelheid met het gaspedaal, terwijl de snelheidsbegrenzer voorkomt dat u per ongeluk de vooraf gekozen/ingestelde snelheid overschrijdt.*

#### Tijdelijk deactiveren – stand-bystand

Om de snelheidsbegrenzer tijdelijk te deactiveren en stand-by te zetten:

- Druk op .
  - > De markering (5) op het instrumentenpaneel verkleurt van GROEN naar WIT, waarna u tijdelijk de ingestelde maximumsnelheid kunt overschrijden.

U kunt de snelheidsbegrenzer opnieuw inschakelen met een druk op , waarna de markering (5) verkleurt van WIT naar GROEN om aan te geven dat er opnieuw een maximumsnelheid voor de auto geldt.

#### Tijdelijk deactiveren met gaspedaal

De snelheidsbegrenzer is ook met het gaspedaal stand-by te zetten, bijvoorbeeld om in noodgevallen snel te kunnen accelereren:



- Trap het gaspedaal volledig in.
  - > Op het instrumentenpaneel staat de opgeslagen maximumsnelheid met een gekleurde markering (5) en u kunt de ingestelde maximumsnelheid tijdelijk overschrijden – de markering (5) verkleurt dan van GROEN naar WIT.

De snelheidsbegrenzer wordt automatisch opnieuw geactiveerd nadat u het gaspedaal hebt losgelaten en de auto is afgeremd tot een snelheid onder de gekozen/opgeslagen maximumsnelheid. De markering (5) op het display verkleurt van WIT naar GROEN waarna de maximumsnelheid van de auto opnieuw van kracht is.

#### Gerelateerde informatie

- Snelheidsbegrenzer (p. 195)
- Snelheidsbegrenzer - beknopte bedieningsinstructies (p. 195)
- Snelheidsbegrenzer - snelheid wijzigen (p. 196)
- Snelheidsbegrenzer - uitschakelen (p. 198)
- Snelheidsbegrenzer - alarm overschrijding snelheid (p. 197)

#### Snelheidsbegrenzer - alarm overschrijding snelheid



*Een snelheidsbegrenzer (Speed Limiter) is te beschouwen als een omgekeerde cruisecontrol – u regelt de snelheid met het gaspedaal, terwijl de snelheidsbegrenzer voorkomt dat u per ongeluk de vooraf gekozen/ingestelde snelheid overschrijdt.*

Op steile aflopende hellingen volstaat de motorrem van de snelheidsbegrenzer mogelijk niet, zodat de gekozen maximumsnelheid wordt overschreden. U wordt in dat geval hierop geattendeerd door een geluidssignaal.

Het signaal is hoorbaar totdat u de auto hebt afgeremd tot een snelheid onder de gekozen maximumsnelheid.



#### N.B.

Het alarm wordt pas na 5 seconden geactiveerd, als de snelheid met minimaal 3 km/h wordt overschreden en de afgelopen 30 seconden geen van de toetsen  of  werd bediend.

#### Gerelateerde informatie

- Snelheidsbegrenzer (p. 195)
- Snelheidsbegrenzer - snelheid wijzigen (p. 196)
- Snelheidsbegrenzer - beknopte bedieningsinstructies (p. 195)



- Snelheidsbegrenzer - tijdelijk deactiveren en stand-bystand (p. 196)
- Snelheidsbegrenzer - uitschakelen (p. 198)



## Snelheidsbegrenzer - uitschakelen

Een snelheidsbegrenzer (Speed Limiter) is te beschouwen als een omgekeerde cruisecontrol – u regelt de snelheid met het gaspedaal, terwijl de snelheidsbegrenzer voorkomt dat u per ongeluk de vooraf gekozen/ingestelde snelheid overschrijdt.

Om de snelheidsbegrenzer uit te schakelen:

- Druk op de stuurtoets .
- > Op het instrumentenpaneel doven het symbool voor de snelheidsbegrenzer (6) en de markering voor de ingestelde snelheid (5) – de ingestelde/opgeslagen snelheid worden gewist en zijn daarna niet te hervatten bij een druk op de toets .

U kunt daarna weer zonder beperkingen de snelheid regelen met het gaspedaal.

## Gerelateerde informatie

- Snelheidsbegrenzer (p. 195)
- Snelheidsbegrenzer - beknopte bedieningsinstructies (p. 195)
- Snelheidsbegrenzer - tijdelijk deactiveren en stand-bystand (p. 196)
- Snelheidsbegrenzer - alarm overschrijding snelheid (p. 197)

## Cruisecontrol\*

De cruisecontrol (CC – Cruise Control) helpt u een gelijkmatige snelheid te houden, wat zorgt voor een comfortabeler rijervaring op lange ritten op snelwegen en lange, rechte hoofdwegen met een gelijkmatige verkeersstroom.

## Overzicht

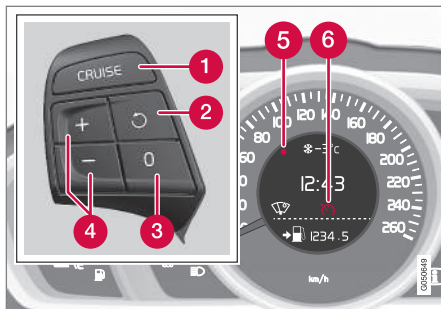

Toetsenset op het stuurwiel en instrumentenpaneel bij een auto **zonder** cruisecontrol<sup>4</sup>.

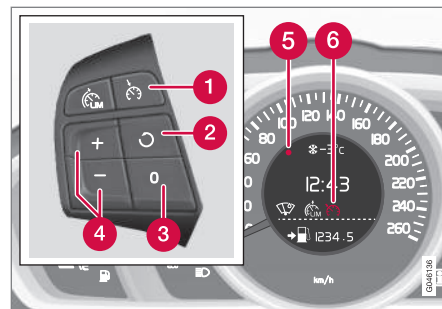

Toetsenset op het stuurwiel en instrumentenpaneel bij een auto **net** cruisecontrol<sup>4</sup>.

- 1 Cruisecontrol – Aan/Uit.
- 2 De stand-bystand wordt beëindigd en de ingestelde snelheid wordt hervat.
- 3 Stand-by zetten
- 4 Activeren en snelheid aanpassen.
- 5 Gekozen snelheid (GRIJS = stand-bystand).
- 6 Cruisecontrol actief - WIT symbool (GRIJS = stand-bystand).

<sup>4</sup> Een Volvo-dealer kan u informeren over wat er op uw markt geldt.

\* Optie/accessoire, zie Inleiding voor meer informatie.



**WAARSCHUWING**

De bestuurder dient altijd rekening te houden met de verkeersomstandigheden en in te grijpen, wanneer de cruisecontrol geen passende snelheid en/of afstand aanhoudt.

Als bestuurder bent u er altijd verantwoordelijk voor dat u de auto op een veilige manier bestuurt.

**Gerelateerde informatie**

- Cruisecontrol\* - snelheid regelen (p. 199)
- Snelheidsbegrenzer\* tijdelijk deactiveren en stand-bystand (p. 200)
- Cruisecontrol\* - ingestelde snelheid hervatten (p. 200)
- Cruisecontrol\* - uitschakelen (p. 201)
- Adaptieve cruisecontrol - ACC\* (p. 201)



**Cruisecontrol\* - snelheid regelen**

*U kunt een snelheid activeren, instellen en een opgeslagen snelheid wijzigen.*

**Activeren en snelheid instellen****Om de cruisecontrol te starten:**

- Druk op de stuurtoets **CRUISE** (zonder snelheidsbegrenzer) of op  (met snelheidsbegrenzer).
- > Op het instrumentenpaneel gaat het symbool (6) voor de cruisecontrol branden – de cruisecontrol staat stand-by.



**Om de cruisecontrol in te schakelen:**

- Druk bij de gewenste snelheid op de stuurtoets  of .
- > De actuele snelheid wordt in het geheugen opgeslagen, de markering (5) op het instrumentenpaneel gaat branden de ingestelde snelheid en het symbool (6) verkleurt van GRIJS naar WIT – de auto houdt de ingestelde/opgeslagen snelheid aan.

**N.B.**

De cruisecontrol kan niet worden ingeschakeld bij snelheden lager dan 30 km/h.

**Opgeslagen snelheid wijzigen**

U wijzigt de opgeslagen snelheid door de stuurknop  of  kort of lang in te drukken.

Om aan te passen met +/- 5 km/h:

- Kort indrukken - elke keer drukken komt overeen met +/- 5 km/h.

Om aan te passen met +/- 1 km/h:

- Houd de knop ingedrukt en laat los bij de gewenste snelheid.

De laatst verrichte aanpassing wordt in het geheugen opgeslagen.

Als u de snelheid verhoogt met het gaspedaal voordat u de -knop indrukt, wordt de actuele rijsnelheid opgeslagen die geldt bij het indrukken van de knop.

Wanneer u tijdelijk gas geeft via het gaspedaal zoals bij een inhaalmanoeuvre, blijft de instelling van de cruisecontrol ongewijzigd – de auto hervat de laatst opgeslagen snelheid zodra u het gaspedaal loslaat.

**N.B.**

Als u een knop van de cruisecontrol meerdere minuten ingedrukt houdt, wordt de cruisecontrol geblokkeerd en uitgeschakeld. Om de cruisecontrol weer te kunnen activeren, moet de auto stilstaan en de motor worden herstart.

**Gerelateerde informatie**

- Cruisecontrol\* (p. 198)



## Snelheidsbegrenzer\* tijdelijk deactiveren en stand-bystand

Het systeem is tijdelijk te activeren en in de stand-bystand te zetten.

### Tijdelijk deactiveren – stand-bystand

Om de cruisecontrol tijdelijk uit te schakelen en stand-by te zetten:

- Druk op de stuurtoets .
- > De markering (5) en het symbool (6) op het instrumentenpaneel verkleuren van WIT naar GRIJS – de cruisecontrol is tijdelijk uitgeschakeld.

### Stand-bystand door actief ingrijpen van uw kant

De cruisecontrol wordt tijdelijk uitgeschakeld en automatisch stand-by gezet, als:

- u het rempedaal bedient
- het koppelingspedaal meer dan 1 minuut<sup>5</sup> lang wordt bediend
- u de versnellingspook/keuzehendel uit stand **N** haalt
- u meer dan 1 minuut lang een hogere snelheid aanhoudt dan ingesteld.

U dient vervolgens zelf uw snelheid aan te passen.

Wanneer u tijdelijk gas geeft via het gaspedaal zoals bij een inhaalmanoeuvre, blijft de instelling ongewijzigd – de auto hervat de

laatst opgeslagen snelheid zodra u het gaspedaal loslaat.

### Automatische stand-bystand

De cruisecontrol wordt tijdelijk uitgeschakeld en stand-by gezet, als:

- de wielen hun grip op het wegdek verliezen
- het toerental van de motor te laag/hog wordt
- de snelheid daalt tot onder ca. 30 km/h.

U dient vervolgens zelf uw snelheid aan te passen.

### Gerelateerde informatie

- Cruisecontrol\* (p. 198)
- Cruisecontrol\* - snelheid regelen (p. 199)
- Cruisecontrol\* - ingestelde snelheid hervatten (p. 200)
- Cruisecontrol\* - uitschakelen (p. 201)

## Cruisecontrol\* - ingestelde snelheid hervatten

De cruisecontrol (CC – Cruise Control) helpt u een gelijkmatige snelheid aan te houden.

Na tijdelijke deactivering en de stand-bystand (p. 200) kunt u de eerder ingestelde snelheid hervatten.

Om de cruisecontrol opnieuw te activeren vanuit de stand-bystand:

- Druk op de stuurtoets .
- > De markering (5) en het symbool (6) op het instrumentenpaneel verkleuren van GRIJS naar WIT en de laatst ingestelde/opgeslagen snelheid wordt hervat.



### N.B.

Nadat u de snelheid weer met de -knop hebt hervat, kan een markante snelheids-toename volgen.

### Gerelateerde informatie

- Cruisecontrol\* (p. 198)
- Cruisecontrol\* - snelheid regelen (p. 199)
- Snelheidsbegrenzer\* tijdelijk deactiveren en stand-bystand (p. 200)
- Cruisecontrol\* - uitschakelen (p. 201)

<sup>5</sup> Bij ontkoppelen en opschakelen of terugschakelen wordt de cruisecontrol niet stand-by gezet.



## Cruisecontrol\* - uitschakelen

Hier volgt een beschrijving van hoe u het systeem uitschakelt.

De cruisecontrol wordt uitgeschakeld met de stuurtoets (1) of bij het afzetten van de motor: de ingestelde/opgeslagen snelheid wordt daarbij gewist waarna deze niet meer te hervatten is met de toets

### Gerelateerde informatie

- Cruisecontrol\* (p. 198)
- Cruisecontrol\* - snelheid regelen (p. 199)
- Snelheidsbegrenzer\* tijdelijk deactiveren en stand-bystand (p. 200)
- Cruisecontrol\* - ingestelde snelheid hervatten (p. 200)

## Adaptieve cruisecontrol - ACC\*

*De adaptieve cruisecontrol (ACC – Adaptive Cruise Control) helpt u om een gelijkmatige snelheid en een bepaalde afstand tot voorliggers te houden door een tijdsverschil ten opzichte van de voorligger in te stellen.*

De adaptieve cruisecontrol biedt u een comfortabeler rijervaring op lange ritten op snelwegen en lange, rechte hoofdwegen met een gelijkmatige verkeersstroom.

U stelt de gewenste snelheid (p. 205) en het tijdsverschil (p. 206) ten opzichte van de voorligger. Wanneer de radarsensor een voorligger registreert die langzamer rijdt dan u, wordt uw snelheid automatisch aangepast. Wanneer de weg voor u weer vrij is, hervat de auto de ingestelde snelheid.

Als u een voorligger te dicht nadert terwijl de adaptieve cruisecontrol uitgeschakeld is of stand-by staat (p. 207), wordt u door de afstandswaarschuwing (p. 216) geattendeerd op de korte afstand.



## WAARSCHUWING

De bestuurder dient altijd rekening te houden met de verkeersomstandigheden en in te grijpen, wanneer de adaptieve cruisecontrol geen passende snelheid of afstand aanhoudt.

De adaptieve cruisecontrol leent zich niet voor alle verkeers-, weers- en wegomstandigheden.

Neem alle hoofdstukken over de adaptieve cruisecontrol in de gebruikershandleiding door voor informatie over de systeembeperkingen die u moet kennen alvorens het systeem te gebruiken.

De bestuurder is er altijd verantwoordelijk voor dat de juiste afstand en snelheid worden aangehouden, ook bij gebruik van de adaptieve cruisecontrol.



## BELANGRIJK

Laat het onderhoud van de onderdelen van de adaptieve cruisecontrol over aan een werkplaats – geadviseerd wordt een erkende Volvo-werkplaats.

Na een servicebeurt kan het ACC-systeem gedurende een bepaalde tijd een enigszins beperkt bereik hebben. Het systeem wordt tijdens het rijden gekalibreerd, zodat het systeem automatisch de maximale functionaliteit hervat.



## Automatische versnellingsbak

Bij auto's met een automatische versnellingsbak is de adaptieve cruisecontrol uitgebreid met een zogeheten file-assistent (p. 208).

## Gerelateerde informatie

- Adaptieve cruisecontrol\* - functie (p. 202)
- Adaptieve cruisecontrol\* - overzicht (p. 204)
- Adaptieve cruisecontrol\* - snelheid regelen (p. 205)
- Adaptieve cruisecontrol\* - tijdsverschil instellen (p. 206)
- Adaptieve cruisecontrol\* - tijdelijke deactivering en stand-by (p. 207)
- Adaptieve cruisecontrol\* - een ander voertuig inhalen (p. 208)
- Adaptieve cruisecontrol\* - uitschakelen (p. 208)
- Adaptieve cruisecontrol\* - File-assistent (p. 208)
- Adaptieve cruisecontrol\* - van cruisecontrol-functie wisselen (p. 210)
- Radarsensor (p. 211)
- Radarsensor - beperkingen (p. 211)
- Adaptieve cruisecontrol\* - storingen opsporen en verhelpen (p. 213)
- Adaptieve cruisecontrol\* - symbolen en meldingen (p. 214)

## Adaptieve cruisecontrol\* - functie

Deze bestaat uit een cruisecontrol die gekoppeld is aan een afstandshouder.

### Functie-overzicht

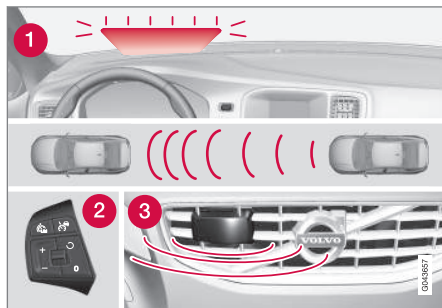

Functie-overzicht<sup>6</sup>.

- 1 Waarschuwingssymbool – afremmen noodzakelijk
- 2 Stuurtoetsen (p. 204)
- 3 Radarsensor (p. 211)



## WAARSCHUWING

De adaptieve cruisecontrol is geen systeem dat botsingen voorkomt. Grijp zelf in zodra u merkt dat het systeem een voorligger niet registreert.

De adaptieve cruisecontrol reageert niet op voetgangers of dieren noch op kleinere voertuigen, zoals fietsen of motorfietsen e.d. Lage aanhangers, tegenliggers, langzaam rijdende en stilstaande voertuigen of vaste obstakels worden eveneens genegeerd.

Gebruik de adaptieve cruisecontrol niet in stadsverkeer of verkeersdrukte, op kruisingsen, bij gladheid, hevige regen- of sneeuwval of slecht zicht en evenmin op weggedeelten met een dikke laag water of sneeuwmodder, op bochtige wegen of op op- en afritten.

De afstand tot voorliggers (p. 206) wordt hoofdzakelijk gemeten met een radarsensor (p. 211). De cruisecontrol regelt de snelheid door de stand van de gasklep aan te passen en zo nodig af te remmen. Het is volkomen normaal dat de remmen enige geluiden produceren, wanneer de adaptieve cruisecontrol ze aanspreekt.

<sup>6</sup> NB De afbeelding is schematisch – afhankelijk van het model zijn afwijkingen mogelijk.

\* Optie/accessoire, zie Inleiding voor meer informatie.

**! WAARSCHUWING**

Het rempedaal beweegt, wanneer de adaptieve cruisecontrol remt. Laat uw voet niet onder het rempedaal rusten – deze kan bekneld raken.

De adaptieve cruisecontrol streeft ernaar het door u ingestelde tijdsverschil (p. 206) ten opzichte van voorliggers in dezelfde rijstrook aan te houden. Als de radarsensor geen voorligger registreert, houdt de auto in plaats daarvan de snelheid aan die op de cruisecontrol werd ingesteld. Dit gebeurt ook als de snelheid van de voorligger de ingestelde snelheid overschrijdt.

De adaptieve cruisecontrol streeft ernaar de snelheid zo weinig mogelijk aan te passen. In situaties waarin krachtig moet worden geremd, dient u dan ook zelf te remmen. Dit is bijvoorbeeld het geval bij grote snelheidsverschillen of als de voorligger krachtig remt. Door beperkingen van de radarsensor (p. 211) is het mogelijk dat er onverwachts of helemaal niet wordt geremd.

De adaptieve cruisecontrol is te activeren om een tijdsverschil aan te houden ten opzichte van een voorligger bij snelheden vanaf 30 km/h<sup>7</sup> tot een maximumsnelheid van 200 km/h. Als de snelheid tot onder 30 km/h daalt of als het motortoerental te laag wordt,

wordt de cruisecontrol stand-by (p. 207) gezet, waarna er niet langer automatisch wordt afgeremd – u moet dan zelf remmen om een veilige afstand te houden tot voorliggers.

**Waarschuwingssymbool – afremmen noodzakelijk**

Het remvermogen van de adaptieve cruisecontrol is meer dan zo'n 40 % van de totale remcapaciteit van de auto.

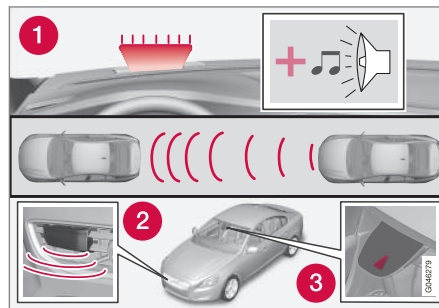

1. Waarschuwingsslampje en geluidssignaal Collision Warning<sup>8</sup>.

Als de auto harder moet worden afgeremd dan de adaptieve cruisecontrol aankan en u remt zelf niet bij, dan wordt u er middels het waarschuwingsslampje van Collision Warning

(p. 226) en een geluidssignaal op attent gemaakt dat u onmiddellijk moet ingrijpen.

**i N.B.**

Bij felle zon of bij gebruik van een zonnebril kan het waarschuwingsslampje moeilijk te zien zijn.

**! WAARSCHUWING**

De adaptieve cruise control waarschuwt alleen voor door de radareenheid gedetecteerde voertuigen – het kan dan ook voorkomen dat een waarschuwing vertraagd of helemaal niet wordt weergegeven. Wacht een waarschuwing niet af, maar rem als dat nodig is.

**Steile wegen en/of zware belading**

Let erop dat de adaptieve cruisecontrol in eerste instantie bestemd is voor gebruik tijdens ritten op vlakke weggedeelten. De cruisecontrol heeft mogelijk moeite om de juiste volgafstand ten opzichte van voorliggers aan te houden bij ritten op steile aflopende wegen, bij vervoer van zware belading of met een aanhanger/caravan achter de auto – blijf dan extra alert en rem zo nodig zelf.

<sup>7</sup> De File-assistent (p. 208) (auto's met een automatische versnellingsbak) kan een interval aan van 0–200 km/h.

<sup>8</sup> NB De afbeelding is schematisch – afhankelijk van het model zijn afwijkingen mogelijk.



## Gerelateerde informatie

- Adaptieve cruisecontrol - ACC\* (p. 201)
- Adaptieve cruisecontrol\* - uitschakelen (p. 208)
- Adaptieve cruisecontrol\* - een ander voertuig inhalen (p. 208)

## Adaptieve cruisecontrol\* - overzicht

De bediening van de adaptieve cruisecontrol en de stuurtoetsen varieert, afhankelijk van of de auto wel of niet met een snelheidsbegrenzer<sup>9</sup> is uitgerust.

### Adaptieve cruisecontrol met snelheidsbegrenzer

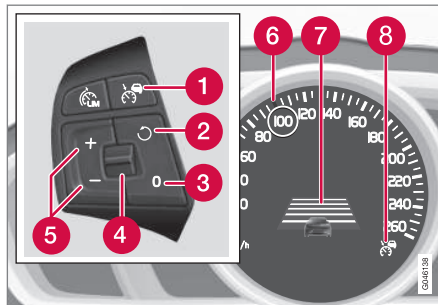

- 1 Cruisecontrol – Aan/Uit.
- 2 De stand-bystand wordt beëindigd en de ingestelde snelheid wordt hervat.
- 3 Stand-by zetten
- 4 Tijdsverschil – Verlengen/verkorten.
- 5 Activeren en snelheid aanpassen.
- 6 Groene markering bij opgeslagen snelheid (WIT = stand-by).

7 Tijdsverschil

8 ACC is actief bij GROEN symbool (WIT = stand-by).

### Adaptieve cruisecontrol zonder snelheidsbegrenzer

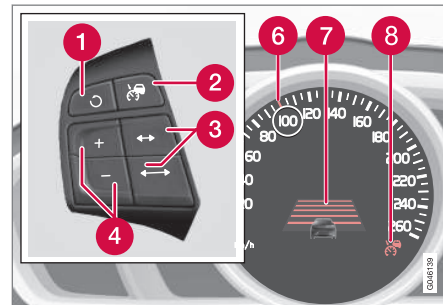

- 1 De stand-bystand wordt beëindigd en de ingestelde snelheid wordt hervat.
- 2 Cruisecontrol – Aan/Uit of stand-bystand.
- 3 Tijdsverschil – Verlengen/verkorten.
- 4 Activeren en snelheid aanpassen.
- 5 (Wordt niet gebruikt)
- 6 Groene markering bij opgeslagen snelheid (WIT = stand-by).

<sup>9</sup> Een Volvo-dealer kan u informeren over wat er op uw markt geldt.

\* Optie/accessoire, zie Inleiding voor meer informatie.



- 7 Tijdsverschil
- 8 ACC is actief bij GROEN symbool (WIT = stand-by).

### Gerelateerde informatie



- Adaptieve cruisecontrol - ACC\* (p. 201)
- Adaptieve cruisecontrol\* - functie (p. 202)
- Adaptieve cruisecontrol\* - symbolen en meldingen (p. 214)

## Adaptieve cruisecontrol\* - snelheid regelen

### Om de ACC te starten:

- Druk op de stuurtoets  – op het instrumentenpaneel (8) gaat een vergelijkbaar WIT symbool branden om aan te geven dat de adaptieve cruisecontrol stand-by (p. 207) staat.

### Om de ACC te activeren:

- Druk bij de gewenste snelheid op de stuurtoets  of .
- > De actuele snelheid wordt opgeslagen in het geheugen, het instrumentenpaneel toont korte tijd een 'vergrootglas' (6) rond de ingestelde snelheid en de bijbehorende markering verkleurt van WIT naar GROEN.



Als dit symbool van WIT naar GROEN verkleurt, is de ACC actief en houdt deze de auto op de ingestelde snelheid.

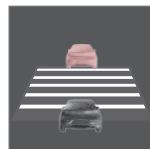

Alleen als op het symbool de afbeelding van een ander voertuig verschijnt, wordt de afstand tot de voorligger geregeld door de ACC.



Tegelijkertijd wordt een snelheidsinterval gemarkeerd:

- de hogere snelheid met de GROENE markering is de voorgeprogrammeerde snelheid
- de lagere snelheid is de snelheid van de voorligger.

### Opgeslagen snelheid wijzigen

U wijzigt de opgeslagen snelheid door de stuurknop  of  kort of lang in te drukken.

Om aan te passen met +/- 5 km/h:

- Kort indrukken - elke keer drukken komt overeen met +/- 5 km/h.

Om aan te passen met +/- 1 km/h:

- Houd de knop ingedrukt en laat los bij de gewenste snelheid.

De laatst verrichte aanpassing wordt in het geheugen opgeslagen.

Als u de snelheid verhoogt met het gaspedaal voordat u de -knop indrukt, wordt de actuele rijsnelheid opgeslagen die geldt bij het indrukken van de knop.

Wanneer u tijdelijk gas geeft via het gaspedaal zoals bij een inhaalmanoeuvre, blijft de



instelling ongewijzigd – de auto hervat de laatst opgeslagen snelheid zodra u het gaspedaal loslaat.

## N.B.

Als u een knop van de adaptieve cruisecontrol meerdere minuten ingedrukt houdt, wordt de cruisecontrol geblokkeerd en uitgeschakeld. Om de cruisecontrol dan weer te kunnen activeren moet u de auto tot stilstand brengen en de motor opnieuw starten.

In bepaalde situaties is heractivering van de cruisecontrol niet mogelijk – in dat geval verschijnt **Adaptieve cruise control control niet beschikbaar** op het instrumentenpaneel (p. 214).

## Gerelateerde informatie

- Adaptieve cruisecontrol - ACC\* (p. 201)
- Adaptieve cruisecontrol\* - overzicht (p. 204)
- Adaptieve cruisecontrol\* - functie (p. 202)

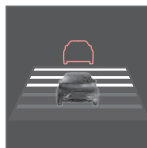

## Adaptieve cruisecontrol\* - tijdsverschil instellen



U kunt verschillende tijdsverschillen ten opzichte van voorliggers kiezen en deze worden op het instrumentenpaneel weergegeven met 1–5 horizontale streepjes – hoe meer streepjes, hoe langer

het tijdsverschil. Eén streepje komt overeen met ca. 1 seconde ten opzichte van de voorligger en 5 streepjes met ca. 3 seconden.

Om het tijdsverschil in te stellen/te wijzigen:

- Draai aan het duimwiel van de stuurtoetsen (p. 204) (of gebruik de knoppen / bij een auto zonder snelheidsbegrenzer).

Bij lage snelheden (en korte tijden) vergroot de adaptieve cruisecontrol het tijdsverschil iets.

Om voorliggers soepel en comfortabel te kunnen blijven volgen staat de adaptieve cruisecontrol in bepaalde situaties aanzienlijke variaties in het tijdsverschil toe.

Let erop dat korte tijdsverschillen u bij plotse wijzigingen in de verkeersstroom minder tijd geven om te reageren en in te grijpen.

Hetzelfde symbool verschijnt ook wanneer de afstandswaarschuwing (p. 216) geactiveerd is.

## N.B.

Houd alleen een volgtijd aan die niet in strijd is met de geldende verkeersregels.

Als de adaptieve cruisecontrol bij activeering niet lijkt te reageren, kan dat komen doordat de volgtijd ten opzichte van de voorligger een snelheidstoename belet.

Hoe hoger de snelheid, hoe langer de volgafstand in meters voor een bepaalde volgtijd.

Lees meer over hoe u de snelheid regelt (p. 205).

## Gerelateerde informatie

- Adaptieve cruisecontrol - ACC\* (p. 201)
- Adaptieve cruisecontrol\* - overzicht (p. 204)
- Adaptieve cruisecontrol\* - functie (p. 202)
- Adaptieve cruisecontrol\* - uitschakelen (p. 208)





## Adaptieve cruisecontrol\* - tijdelijke deactivering en stand-by

De adaptieve cruisecontrol is tijdelijk te deactiveren en stand-by te zetten.

### Tijdelijke deactivering/stand-bystand – met snelheidsbegrenzer

Om de adaptieve cruisecontrol tijdelijk uit te schakelen en stand-by te zetten:

- Druk op de stuurtoets 



Dit symbool en de markering van de opslagen snelheid verkleuren dan van GROEN naar WIT.

### Tijdelijke deactivering/stand-bystand - zonder snelheidsbegrenzer

Om de adaptieve cruisecontrol tijdelijk uit te schakelen en stand-by te zetten:

- Druk op de stuurtoets 

### Stand-bystand door actief ingrijpen van uw kant

De adaptieve cruisecontrol wordt tijdelijk gedeactiveerd en automatisch stand-by gezet, als:

- u het rempedaal bedient
- het koppelingspedaal meer dan 1 minuut<sup>10</sup> lang wordt bediend

- de keuzehendel in stand **N** wordt gezet (automatische versnellingsbak)
- u meer dan 1 minuut lang een hogere snelheid aanhoudt dan ingesteld.

U dient vervolgens zelf uw snelheid aan te passen.

Wanneer u tijdelijk gas geeft via het gaspedaal zoals bij een inhaalmanoeuvre, blijft de instelling ongewijzigd – de auto hervat de laatst opgeslagen snelheid zodra u het gaspedaal loslaat.

### Automatische stand-bystand

De adaptieve cruisecontrol is afhankelijk van andere systemen, zoals Stabiliteitsregeling ESC (p. 188). Als een van deze systemen niet meer werkt, wordt de adaptieve cruisecontrol automatisch uitgeschakeld.

Bij automatische deactivering klinkt er een waarschuwingssignaal en op het instrumentenpaneel verschijnt de melding **Adaptieve cruise control geannuleerd**. U moet in dat geval zelf ingrijpen om de snelheid en afstand ten opzichte van de voorligger aan te passen.

Automatische deactivering is mogelijk, wanneer:

- de bestuurder het portier opent
- de bestuurder de veiligheidsgordel losneemt

- het toerental van de motor te laag/hog wordt
- de snelheid is gedaald tot onder ca. 30 km/h<sup>11</sup>
- de wielen hun grip op het wegdek verliezen
- de remmen een hoge temperatuur hebben
- de radarsensor wordt gehinderd door natte sneeuw of hevige regenval (de radargolven worden geblokkeerd).

### Ingestelde snelheid hervatten

Een cruisecontrol in stand-bystand is opnieuw te activeren bij een druk op de stuurtoets  – in dat geval wordt de laatst opgeslagen snelheid hervat.



#### N.B.

Nadat de snelheid weer met  is hervat, kan er een markante snelheidstoename volgen.

### Gerelateerde informatie

- Adaptieve cruisecontrol - ACC\* (p. 201)
- Adaptieve cruisecontrol\* - overzicht (p. 204)
- Cruisecontrol\* (p. 198)

<sup>10</sup> Bij ontkoppelen en opschakelen of terugschakelen wordt de cruisecontrol niet stand-by gezet.

<sup>11</sup> Geldt niet voor een auto met File-assistent – bij een dergelijke auto werkt het systeem tot aan stilstand.



### Adaptieve cruisecontrol\* - een ander voertuig inhalen

Als u achter een voorligger rijdt en u met de richtingaanwijzer<sup>12</sup> aangeeft te willen inhalen, helpt de cruisecontrol door de auto kort te versnellen ten opzichte van de voorligger.

De functie werkt bij snelheden hoger dan 70 km/h.



#### WAARSCHUWING



Let erop dat deze functie bij meer situaties dan bij inhalen kan worden geactiveerd, bijv. als de richtingaanwijzer wordt gebruikt om het wisselen van rijbaan of een afslag naar een andere weg aan te geven. De auto accelereert dan kort.

#### Gerelateerde informatie



- Adaptieve cruisecontrol - ACC\* (p. 201)
- Adaptieve cruisecontrol\* - overzicht (p. 204)
- Adaptieve cruisecontrol\* - functie (p. 202)

### Adaptieve cruisecontrol\* - uitschakelen

#### Toetsenset met snelheidsbegrenzer

De adaptieve cruisecontrol wordt uitgeschakeld met de stuurtoets  op de toetsenset van het stuurwiel (p. 204): de ingestelde/opgeslagen snelheid wordt daarbij gewist waarna deze niet meer te hervatten is met de toets .

#### Toetsenset zonder snelheidsbegrenzer

Bij kort indrukken van de stuurtoets  zet u de adaptieve cruisecontrol stand-by (p. 207). Bij nogmaals kort indrukken vindt uitschakeling plaats: de ingestelde/opgeslagen snelheid wordt daarbij gewist waarna deze niet meer te hervatten is met de toets .

#### Gerelateerde informatie

- Adaptieve cruisecontrol - ACC\* (p. 201)
- Adaptieve cruisecontrol\* - functie (p. 202)
- Adaptieve cruisecontrol\* - symbolen en meldingen (p. 214)

### Adaptieve cruisecontrol\* - File-assistent

*File-assistent is een aanvulling op de adaptieve cruisecontrol die ook bij snelheden onder 30 km/h werkt.*

Bij auto's met een automatische versnellingsbak is de adaptieve cruisecontrol aangevuld met de functie File-assistent (ook wel "Queue Assist" genoemd).

De file-assistent biedt de volgende functies:

- Uitgebreid snelheidsinterval – ook onder 30 km/h en stilstaand
- Van doelvoertuig veranderen
- Beëindiging automatische remfunctie bij stilstand
- Automatische activering parkeerrem.

Let erop dat 30 km/h de minimumsnelheid is waarop de adaptieve cruisecontrol kan worden ingesteld – ook al kan de adaptieve cruisecontrol een voorligger volgen tot aan stilstand, is het kiezen/opslaan van een lagere snelheid dan de genoemde 30 km/h **niet** mogelijk.

<sup>12</sup> Alleen bij gebruik van de linker richtingaanwijzers bij een auto met het stuur links of de rechter richtingaanwijzers bij een auto met het stuur rechts.



## Groter snelheidsinterval

### **i** N.B.

Om de adaptieve cruisecontrol te kunnen activeren moet u het bestuurdersportier hebben gesloten en de veiligheidsgordel hebben omgedaan.

Met een automatische versnellingsbak kan de adaptieve cruisecontrol een voorligger volgen in het interval 0–200 km/h.

### **i** N.B.

Om de cruisecontrol te kunnen activeren bij een snelheid onder 30 km/h mag er binnen redelijke afstand geen voorligger te bekennen zijn.

Bij korte stops tijdens filerijden of voor verkeerslichten wordt de functie automatisch hervat, als de stop korter was dan ca. 3 seconden – duurt het langer voordat een voorligger weer gaat rijden, dan wordt de adaptieve cruisecontrol in de stand-bystand met automatische remfunctie gezet. U dient deze vervolgens op een van de volgende manieren opnieuw te activeren:

- Druk op de stuurtoets .
- of
- Trap het gaspedaal in.

- > De adaptieve cruisecontrol zal dan de voorligger opnieuw volgen.

### **i** N.B.

De File-assistent kan de auto maximaal 4 minuten stilhouden – daarna wordt de parkeerrem aangezet, waarna de Adaptieve cruisecontrol wordt uitgeschakeld.

- Om de Adaptieve cruisecontrole te kunnen heractiveren moet u eerst de parkeerrem lossen.

## Van doelvoertuig veranderen

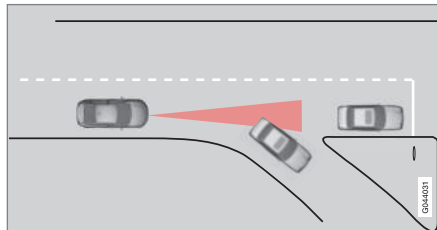

*Als het actuele doelvoertuig plotseling afslaat, kan het gebeuren dat een stilstaande voorligger het nieuwe doelvoertuig wordt.*

Wanneer de adaptieve cruisecontrol eerst een rijdende voorligger volgt bij snelheden **lager dan 30 km/h**, vervolgens van doelvoertuig verandert en een stilstaand voertuig als voorligger heeft, dan zal de adaptieve cruisecontrol voor het stilstaande voertuig remmen.

## **!** WAARSCHUWING

Wanneer de adaptieve cruisecontrol een rijdende voorligger volgt bij snelheden **boven 30 km/h**, van doelvoertuig verandert en vervolgens een stilstaand voertuig volgt, zal de adaptieve cruisecontrol het stilstaande voertuig negeren en de opgeslagen snelheid aanhouden.

- U dient dan zelf in te grijpen en te remmen.

## Automatische stand-bystand bij wijziging van doelvoertuig

De adaptieve cruisecontrol wordt uitgeschakeld en stand-by gezet:

- wanneer u langzamer rijdt dan 5 km/h en de adaptieve cruisecontrol niet kan registreren of het doelobject een stilstaand voertuig is of een ander object, zoals een verkeersdrempel.
- wanneer u langzamer rijdt dan 5 km/h en de voorligger afslaat, zodat de adaptieve cruisecontrol geen voorligger meer heeft om te volgen.

## Annulering automatisch remmen bij stilstand

In bepaalde situaties annuleert de File-assistent de automatische remfunctie bij stilstand. Dat betekent dat de remmen worden gelost en de auto mogelijk gaat rollen – u moet daarom ingrijpen en zelf remmen om de auto stil te houden.



De File-assistent los in de volgende gevallen de remmen en zet de adaptieve cruisecontrol stand-by:

- u bedient het rempedaal
- u zet de parkeerrem aan
- u zet de keuzehendel in stand **P**, **N** of **R**
- u de adaptieve cruisecontrol stand-by zet.

### Automatische activering parkeerrem

In bepaalde situaties zet de File-assistent de parkeerrem aan om te zorgen dat de auto blijft stilstaan.

Dit vindt plaats, als:

- u het bestuurdersportier opent of de veiligheidsgordel losmaakt
- u het ESC uit de **Normal**-stand haalt en in de **Sport**-stand zet
- de File-assistent de auto al meer dan 4 minuten lang heeft stilgehouden
- de motor wordt afgezet
- de remmen oververhit zijn geraakt.

### Gerelateerde informatie

- Adaptieve cruisecontrol - ACC\* (p. 201)
- Adaptieve cruisecontrol\* - overzicht (p. 204)
- Adaptieve cruisecontrol\* - functie (p. 202)

## Adaptieve cruisecontrol\* - van cruisecontrol-functie wisselen

### Wisselen van ACC naar CC

Op het instrumentenpaneel geeft een symbool aan welke cruisecontrol actief is:

CC Cruise Control	ACC Adaptive Cruise Control
Cruisecontrol	Adaptieve cruisecontrol

Met een druk op de knop kan het adaptieve deel (afstandshouder) van de cruisecontrol worden gedeactiveerd, waarna de auto alleen de ingestelde/opgeslagen snelheid aanhoudt.

- Druk **lang** op de stuurtoets – het symbool op het instrumentenpaneel verandert in .
- > Daarmee is de standaardcruisecontrol (p. 198) CC (Cruise Control) geactiveerd.



### WAARSCHUWING

Na een wisseling van ACC naar CC remt de auto niet langer automatisch - deze volgt alleen de ingestelde snelheid.

### Wisselen van CC naar ACC

Schakel de cruisecontrol uit met 1-2 keer drukken op de -knop zoals aangegeven in de uitschakelingsinstructie (p. 208). De volgende keer dat het systeem wordt ingeschakeld, wordt de adaptieve cruisecontrol geactiveerd.

### Gerelateerde informatie

- Adaptieve cruisecontrol - ACC\* (p. 201)
- Adaptieve cruisecontrol\* - overzicht (p. 204)
- Adaptieve cruisecontrol\* - functie (p. 202)



## Radarsensor

*De radarsensor dient om personenauto's of grotere voertuigen te registreren die in dezelfde richting als u en in dezelfde rijstrook rijden.*

De radarsensor wordt gebruikt voor de volgende systemen:

- Afstandswaarschuwing\*
- Adaptieve cruisecontrol\*
- Collision Warning met Auto-Brake en fietsers- & voetgangersdetectie\*

### BELANGRIJK

Bij zichtbare schade aan de grille van de auto of het vermoeden dat de radarsensor beschadigd is:

- Neem contact op met een werkplaats – geadviseerd wordt een erkende Volvo-werkplaats.

Als de grille, de radarsensor of de console ervan beschadigd of losgeraakt is, kan de functie ervan geheel of gedeeltelijk wegvallen of storingen vertonen.

Bij modificatie van de radarsensor is het mogelijk dat het gebruik ervan onwettig wordt.

### Gerelateerde informatie

- Radarsensor - beperkingen (p. 211)
- Adaptieve cruisecontrol - ACC\* (p. 201)

- Collision Warning\* (p. 226)
- Afstandswaarschuwing\* (p. 216)

## Radarsensor - beperkingen

*Een radarsensor (p. 211) heeft bepaalde beperkingen die onder meer terug te voeren zijn op het beperkte blikveld.*

De adaptieve cruisecontrol heeft veel meer moeite om een voorligger te ontdekken, als:

- als de snelheid van de voorligger veel afwijkt van die van uw eigen auto
- als de radarsensor gehinderd wordt door bijvoorbeeld hevige regenval of als sneeuwmodder of andere verontreinigingen de radarsensor afdekken.

### N.B.

Houd het oppervlak vóór de radarsensor schoon - zie het gedeelte 'Onderhoud' (p. 230).

### Blikveld

De radarsensor heeft een beperkt bereik. In bepaalde gevallen wordt een voertuig niet ontdekt of later dan verwacht.



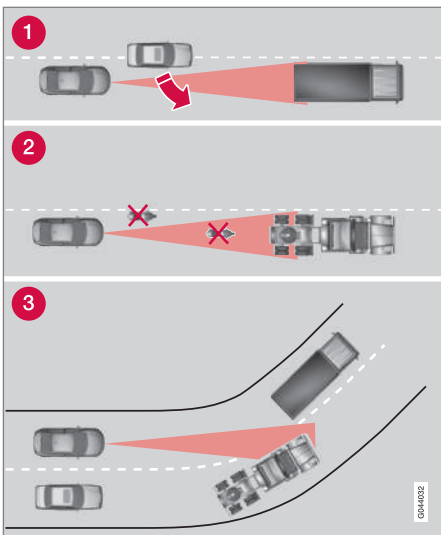

Blikveld van de ACC.

- 1 Soms kan de radarsensor een voertuig op korte afstand pas laat registreren, bijvoorbeeld als een inhalend voertuig invoegt tussen u en uw voorligger.
- 2 Ook kleine voertuigen, zoals motorfietsen of voertuigen die niet in het midden van de rijstrook rijden, kunnen onopgemerkt blijven.
- 3 In bochten kan de radarsensor op het verkeerde voertuig reageren of een eerder opgemerkt voertuig uit het zicht verliezen.



## WAARSCHUWING

De bestuurder dient altijd rekening te houden met de verkeersomstandigheden en in te grijpen, wanneer de adaptieve cruisecontrol geen passende snelheid of afstand aanhoudt.

De adaptieve cruisecontrol leent zich niet voor alle verkeers-, weers- en wegomstandigheden.

Neem alle hoofdstukken over de adaptieve cruisecontrol in de gebruikershandleiding door voor informatie over de systeembeperkingen die u moet kennen alvorens het systeem te gebruiken.

De bestuurder is er altijd verantwoordelijk voor dat de juiste afstand en snelheid worden aangehouden, ook bij gebruik van de adaptieve cruisecontrol.



## WAARSCHUWING

Accessoires of andere voorwerpen, zoals bijv. verstralers, mogen niet vóór de grille worden gemonteerd.



## WAARSCHUWING

De adaptieve cruisecontrol is geen systeem dat botsingen voorkomt. Grijp zelf in zodra u merkt dat het systeem een voorligger niet registreert.

De adaptieve cruisecontrol reageert niet op voetgangers of dieren noch op kleinere voertuigen, zoals fietsen of motorfietsen e.d. Tegenliggers, langzaam rijdende en stilstaande voertuigen of vaste obstakels worden eveneens genegeerd.

Gebruik de adaptieve cruisecontrol niet in stadsverkeer of verkeersdrukte, op kruisingen, bij gladheid, hevige regen- of sneeuwval of slecht zicht en evenmin op weggedeelten met een dikke laag water of sneeuwmodder, op bochtige wegen of op op- en afritten.

## Gerelateerde informatie

- Adaptieve cruisecontrol - ACC\* (p. 201)
- Collision Warning\* (p. 226)
- Afstandswaarschuwing\* (p. 216)



## Adaptieve cruisecontrol\* - storingen opsporen en verhelpen

Als op het instrumentenpaneel de melding **Radar afgedekt** Zie instructieboekje ver-

schijnt, betekent dit dat de radarsensor (p. 211) van de adaptieve cruisecontrol geen voorliggers kan ontdekken.

Deze melding geeft aan dat de Afstandswaarschuwing (p. 216) of Collision Warning met Auto Brak (p. 226) evenmin werken.

In de volgende tabel staan voorbeelden van mogelijke oorzaken van het verschijnen van de melding en passende maatregelen:

Oorzaak	Maatregel
Het radaroppervlak van de grille is vuil of bedekt met sneeuw of ijs.	Ontdoe het radaroppervlak van de grille van vuil, sneeuw en ijs.
De radarsignalen worden gehinderd door hevige regen- of sneeuwval.	Valt niets aan te doen. Bij hevige neerslag werkt de radar soms niet.
De radarsignalen worden gehinderd door opspattend water en opwarrelende sneeuw van het wegdek.	Valt niets aan te doen. Op weggedeelten met een dikke laag water of sneeuw werkt de radar soms niet.
De melding blijft ook na schoonmaak van het radaroppervlak staan.	Wacht even. Het kan enige minuten duren voordat de radar doorheeft dat de radarsignalen niet langer worden geblokkeerd.

### Gerelateerde informatie

- Adaptieve cruisecontrol\* - overzicht (p. 204)
- Adaptieve cruisecontrol\* - functie (p. 202)
- Adaptieve cruisecontrol\* - symbolen en meldingen (p. 214)



## Adaptieve cruisecontrol\* - symbolen en meldingen

Soms kan de adaptieve cruisecontrol een symbool en/of een melding weergeven. Hier

ziet u een paar voorbeelden - volg in die gevallen het gegeven advies op:

Symbool	Melding	Betekenis
	Het symbool is GROEN	De auto houdt de opgeslagen snelheid aan.
	Het symbool is WIT	De adaptieve cruisecontrol staat stand-by.
		De standaard cruisecontrol is handmatig gekozen.
	<b>Stel ESC in op Normaal voor activering ACC</b>	De adaptieve cruisecontrol kan pas worden geactiveerd als de Stabiliteitsregeling (p. 188) in de normale stand is gezet.
	<b>Adaptieve cruise control geannuleerd</b>	De adaptieve cruisecontrol werd gedeactiveerd – u dient zelf uw snelheid aan te passen.
	<b>Adaptieve cruise control niet beschikbaar</b>	De adaptieve cruisecontrol kan niet worden geactiveerd. Dit kan onder meer gebeuren wanneer: <ul style="list-style-type: none"> <li>• de remmen een hoge temperatuur hebben</li> <li>• de radarsensor wordt gehinderd door natte sneeuw of regen.</li> </ul>





Symbool	Melding	Betekenis
	<b>Radarsensor afgedekt</b> Zie instructieboekje	<p>De adaptieve cruisecontrol werkt tijdelijk niet.</p> <ul style="list-style-type: none"> <li>De radarsensor kan geen andere voertuigen registreren. Bijvoorbeeld wanneer deze wordt gehinderd door hevige regenval of als sneeuwmodder of andere verontreinigingen de radarsensor afdekken.</li> </ul> <p>U kunt dan overschakelen op (p. 210) de standaard cruisecontrol (CC) – een displaymelding informeert over passende alternatieven.</p> <p>Lees meer over de beperkingen van de radarsensor (p. 211).</p>
	<b>Adaptieve cruise control Service vereist</b>	<p>De adaptieve cruisecontrol werkt niet.</p> <ul style="list-style-type: none"> <li>Neem dan contact op met een werkplaats. Geadviseerd wordt een erkende Volvo-werkplaats.</li> </ul>
	<b>Remmen om stil te blijven staan + geluidssignaal<sup>A</sup></b>	<p>De auto staat stil en de cruisecontrol lost de rem, zodat de parkeerrem verder kan remmen en de auto stil kan houden. Door een storing in de parkeerrem zal de auto echter spoedig in beweging komen.</p> <ul style="list-style-type: none"> <li>U moet zelf remmen. De melding blijft staan en het geluidssignaal klinkt, totdat u het rempedaal of gaspedaal bedient.</li> </ul>
	<b>Onder 30 km/h Voorligger vereist<sup>A</sup></b>	Verschijnt wanneer u de adaptieve cruisecontrol probeert te activeren bij een snelheid onder 30 km/h en er geen voorligger binnen de activeringsafstand te bekennen is.

<sup>A</sup> Alleen auto met File-assistent.

### Gerelateerde informatie

- Adaptieve cruisecontrol - ACC\* (p. 201)
- Adaptieve cruisecontrol\* - overzicht (p. 204)
- Adaptieve cruisecontrol\* - functie (p. 202)



## Afstandswaarschuwing\*

De afstandswaarschuwing (Distance Alert) waarschuwt u, als het tijdsverschil ten opzichte van de voorligger te klein wordt.

Distance Alert is actief bij snelheden hoger dan 30 km/h en reageert uitsluitend op voorliggers die in dezelfde richting als u rijden. Voor voertuigen die langzaam in tegengestelde richting rijden of stilstaan wordt geen afstands-informatie gegeven.

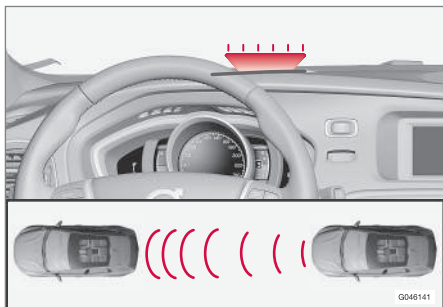

Oranje waarschuwingssymbool<sup>13</sup>.

Er brandt continu een oranje waarschuwingssymbool op de voorruit, als de afstand tot de voorligger gelijk is aan de ingestelde volgtijd.

## N.B.

De afstandswaarschuwing is uitgeschakeld, zolang de adaptieve cruisecontrol actief is.

## WAARSCHUWING

Distance Alert reageert alleen, als de afstand tot voorliggers korter is dan de ingestelde waarde – de rijsnelheid wordt niet aangepast.

## Bediening

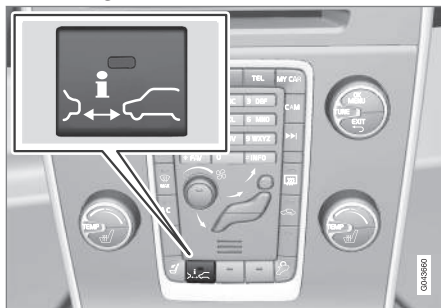

Met de knop op de middenconsole kunt u de functie in- en uitschakelen. Het brandende lampje in de schakelaar geeft aan dat de functie geactiveerd is.

Bij bepaalde combinaties van opties is er geen plek vrij voor een knop op de midden-

console – in dat geval is het systeem te bedienen via het menusysteem **MY CAR** (p. 111) van de auto - ga daar naar **Afstandswaarschuwing**.

## Volgtijd instellen

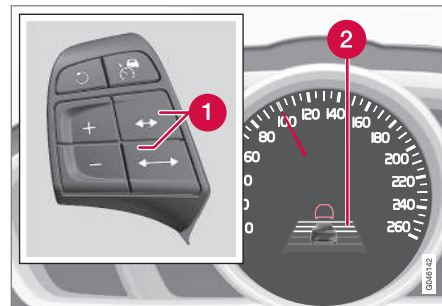

Bedieningselementen en symbool voor volgtijd.

- 1 Tijdsverschil – Verlengen/verkorten.
- 2 Volgtijd - Aan.

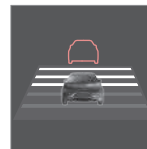

U kunt verschillende tijdsverschillen ten opzichte van voorliggers kiezen en deze worden op het instrumentenpaneel weergegeven met 1–5 horizontale streepjes – hoe meer streepjes, hoe langer het tijdsverschil. Eén streepje komt overeen met ca. 1 seconde ten opzichte van de voorligger en 5 streepjes met ca. 3 seconden.

<sup>13</sup> NB De afbeelding is schematisch – afhankelijk van het model zijn afwijkingen mogelijk.

\* Optie/accessoire, zie Inleiding voor meer informatie.



Hetzelfde symbool verschijnt ook wanneer de Adaptieve cruisecontrol (p. 202) geactiveerd is.

**i N.B.**

Hoe hoger de snelheid, hoe langer de volgafstand in meters voor een bepaalde volgtijd.

De ingestelde volgtijd wordt ook gebruikt door de adaptieve cruisecontrol (p. 202).

Houd alleen een volgtijd aan die niet in strijd is met de geldende verkeersregels.

**Gerelateerde informatie**

- Afstandswaarschuwing\* - beperkingen (p. 217)
- Afstandswaarschuwing\* - symbolen en meldingen (p. 218)

**Afstandswaarschuwing\* - beperkingen**

Dit systeem, dat gebruik maakt van dezelfde radarsensor als de adaptieve cruisecontrol (p. 201) en de Collision Warning met Auto Brake (p. 226) heeft bepaalde beperkingen.

**i N.B.**

In de felle zon en bij lichtschitteringen of grote variaties in de lichtsterkte alsook het gebruik van een zonnebril is het op de voorruit geprojecteerde waarschuwinglampje soms moeilijk waar te nemen.

In slechte weersomstandigheden en op slingerende wegen heeft de radarsensor soms moeite om voorliggers te registreren.

Ook voorliggers met geringe afmetingen (zoals motorfietsen) zijn soms moeilijk te ontdekken. Dat kan betekenen dat het geprojecteerde waarschuwinglampje pas bij kortere volgtijden oplicht of dat helemaal niet gaat branden.

Op zeer hoge snelheden is het mogelijk dat het lampje door beperkingen in het bereik van de sensor op kortere afstand oplicht.

Voor meer informatie over de beperkingen van de radarsensor, zie Radarsensor - beperkingen (p. 211) en (p. 231).

**Gerelateerde informatie**



- Afstandswaarschuwing\* (p. 216)
- Afstandswaarschuwing\* - symbolen en meldingen (p. 218)



## Afstandswaarschuwing\* - symbolen en meldingen

duceerde werking op grond van de systeembeperkingen.

Er kunnen symbolen en meldingen op het instrumentenpaneel verschijnen bij een gere-

Symbool <sup>A</sup>	Melding	Betekenis
	<b>Radar afgedekt</b> Zie instructieboekje	De afstandswaarschuwing werkt tijdelijk niet. De radarsensor kan geen andere voertuigen registreren. Bijvoorbeeld wanneer deze wordt gehinderd door hevige regenval of als sneeuwmodder of andere verontreinigingen de radarsensor afdekken. Lees meer over de beperkingen van de radarsensor (p. 211).
	<b>CWS-systeem Service vereist</b>	De afstandswaarschuwing en Collision Warning met Auto Brake werken niet of gedeeltelijk. Bezoek een werkplaats als de melding niet verdwijnt – geadviseerd wordt een erkende Volvo-werkplaats.

<sup>A</sup> De symbolen zijn schematisch - afhankelijk van de markt en het model zijn afwijkingen mogelijk.

### Gerelateerde informatie

- Afstandswaarschuwing\* (p. 216)
- Afstandswaarschuwing\* - beperkingen (p. 217)



## City Safety™

*City Safety™ is een hulpmiddel om u te helpen een botsing te voorkomen tijdens filerijden e.d., waarbij plotselinge wijzigingen in het verkeer vóór u gekoppeld aan onoplettendheid tot bijna-ongelukken kunnen leiden.*

Het City Safety™-systeem dat actief is bij een snelheid tot 50 km/h helpt u door automatisch te remmen, wanneer het gevaar voor een botsing met een voorligger reëel is en u zelf niet snel genoeg remt en/of uitwijkt.

City Safety™ wordt geactiveerd in situaties waar u eigenlijk al veel eerder had moeten remmen, zodat de functie niet altijd uitkomst biedt.

City Safety™ is erop gebouwd om zo laat mogelijk geactiveerd te worden om onnodige ingrepen te voorkomen.

Gebruik City Safety™ niet om uw rijgedrag aan te passen – als u er blind op vertrouwt dat City Safety™ remt, raakt u vroeg of laat betrokken bij een botsing.

U en eventuele passagiers zullen normaal alleen merken dat City Safety™ actief is, wanneer een botsing dreigt.

Bij auto's met Collision Warning met Auto Brake (p. 226)\* vullen de beide systemen elkaar aan.

## BELANGRIJK

Onderhoud en vervanging van onderdelen in City Safety™ mogen uitsluitend door een werkplaats worden uitgevoerd - geadviseerd wordt een erkende Volvo-werkplaats.

## WAARSCHUWING

City Safety™ werkt niet in alle rij situaties, verkeers-, weers- en wegomstandigheden.

City Safety™ reageert niet op voertuigen die in een andere richting dan de eigen auto rijden, op kleine voertuigen, op motorfietsen of op mensen en dieren.

City Safety™ kan botsingen voorkomen bij een snelheidsverschil lager dan 15 km/h - bij een hoger snelheidsverschil kan de impactsnelheid alleen worden gereduceerd. Voor een volledig remvermogen moet u zelf het rempedaal intrappen.

Wacht nooit af totdat City Safety™ ingrijpt. U bent er altijd zelf verantwoordelijk voor dat u de juiste afstand en snelheid aanhoudt.

## Gerelateerde informatie

- City Safety™ - beperkingen (p. 221)
- City Safety™ - functie (p. 219)
- City Safety™ - bediening (p. 220)
- City Safety™ - lasersensor (p. 223)
- City Safety™ - symbolen en meldingen (p. 225)

## City Safety™ - functie

*City Safety registreert het verkeer vóór de auto middels een lasersensor boven aan de voorruit. Wanneer het gevaar voor een aanrijding reëel is, zal City Safety automatisch remmen, wat aandoet als een krachtige remmanoeuvr.*



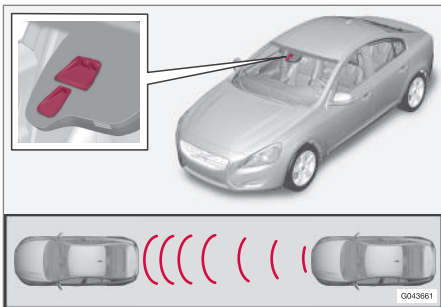

Zend- en ontvangstoog van de lasersensor<sup>14</sup>.

Bij een snelheidsverschil van 4–15 km/h ten opzichte van de voorligger kan City Safety een aanrijding geheel voorkomen.

City Safety start een korte, krachtige remmanoeuvre en zorgt er normaliter voor dat u net achter uw voorligger tot stilstand komt. Voor veel bestuurders die dit niet gewend zijn is een dergelijke remmanoeuvre onprettig.

Bij een snelheidsverschil van meer dan 15 km/h tussen de voertuigen kan City Safety een aanrijding niet geheel op eigen kracht voorkomen – voor het maximale remvermogen dient u zelf het rempedaal te bedienen. In dat geval is het ook bij snelheidsverschillen groter dan 15 km/h mogelijk een aanrijding te voorkomen.

Wanneer het systeem ingrijpt en remt, verschijnt op het instrumentenpaneel de tekstmelding dat het systeem actief is/was.

### **i** N.B.

Als City Safety™ remt, gaan de remlichten branden.

### Gerelateerde informatie

- City Safety™ - beperkingen (p. 221)
- City Safety™ (p. 219)
- City Safety™ - bediening (p. 220)
- City Safety™ - lasersensor (p. 223)
- City Safety™ - symbolen en meldingen (p. 225)

### City Safety™ - bediening

*City Safety™ is een hulpmiddel om u te helpen een botsing te voorkomen tijdens filerijden e.d., waarbij plotselinge wijzigingen in het verkeer vóór u gekoppeld aan onoplettendheid tot bijna-ongelukken kunnen leiden.*

### Aan en Uit

### **i** N.B.

City Safety™ wordt bij het starten van de motor automatisch gestart.

Soms is het handig om City Safety™ uit te kunnen schakelen, bijvoorbeeld wanneer bebladerde takken langs de motorkap en voorruit kunnen schampen.

City Safety™ is te bedienen in het menustelsel **MY CAR** (p. 111) en na een motorstart is het systeem als volgt uit te schakelen:

- Ga in **MY CAR** naar **Rijondersteuning** en kies **Uit** bij **City Safety**.

De volgende keer dat de motor wordt gestart is de functie echter weer actief, ook al stond het systeem uit toen de motor werd afgezet.

<sup>14</sup> NB De afbeelding is schematisch – afhankelijk van het model zijn afwijkingen mogelijk.

**WAARSCHUWING**

De lasersensor geeft ook laserlicht af, wanneer u City Safety™ handmatig uitgeschakeld hebt.

**Gerelateerde informatie**

- City Safety™ (p. 219)
- City Safety™ - beperkingen (p. 221)
- City Safety™ - functie (p. 219)
- City Safety™ - lasersensor (p. 223)
- City Safety™ - symbolen en meldingen (p. 225)
- MY CAR (p. 111)

**City Safety™ - beperkingen**

*De City Safety-sensor is erop gebouwd om auto's en andere voertuigen vóór u te ontdekken, zowel overdag als 's nachts.*

*Er gelden echter bepaalde beperkingen voor het systeem.*

Door de beperkingen van de sensor werkt City Safety minder goed – of helemaal niet – bij hevige sneeuw- of regenval, in dichte mist of in dikke stofwolken of stuifsnееuw. Ook condens, vuil, sneeuw en ijs op de voorruit kunnen voor storingen in de werking zorgen.

Hangende voorwerpen zoals vlaggen/wimpels die uitstekende lading markeren of accessoires zoals verstralers en frontbars die boven de motorkap uitsteken zorgen voor functiebeperkingen.

Het laserlicht van de sensor in City Safety meet hoe het licht reflecteert. De sensor kan geen obstakels met een gering reflecterend vermogen waarnemen. De achterkant van voertuigen weerkaatst veelal voldoende licht dankzij de kentekenplaat en de achterlichtreflectoren.

Bij gladheid is de remweg langer waardoor City Safety minder goed in staat is aanrijdingen te voorkomen. In dergelijke situaties zullen het ABS<sup>15</sup> en ESC<sup>16</sup> voor het maximale

remvermogen zorgen met behoud van de stabiliteit.

Wanneer u achteruitrijdt, is City Safety tijdelijk gedeactiveerd.

City Safety wordt niet geactiveerd op lage snelheden (onder 4 km/h), wat betekent dat het systeem niet ingrijpt in situaties waarbij u een voorligger uiterst langzaam nadert zoals tijdens het parkeren.

De commando's die u zelf geeft hebben altijd voorrang, wat betekent dat City Safety niet ingrijpt in situaties waarbij u duidelijke commando's geeft via stuurwiel of gaspedaal, zelfs al is een aanrijding onvermijdelijk.

Nadat City Safety een aanrijding met een stilstaand obstakel heeft voorkomen, blijft de auto maximaal 1,5 seconde stilstaan. Als de auto wordt afgeremd wegens een rijdende voorligger, wordt de snelheid begrensd tot dezelfde snelheid als die van de voorligger.

Bij een auto met een handgeschakelde versnellingsbak slaat de motor af wanneer City Safety de auto tot stilstand heeft gebracht, tenzij u daarvoor het koppelpedaal weet te bedienen.

<sup>15</sup> (Anti-lock Braking System) - Antiblokkerremstelsel.

<sup>16</sup> (Electronic Stability Control) - Stabiliteitsregeling.



## N.B.

- Houd de voorruit in het gebied vóór de lasersensor vrij van sneeuw, ijs, condens en vuil (zie de afbeelding met de sensorpositie (p. 219)).
- Plak of bevestig geen zaken op de voorruit vóór de lasersensor.
- Haal sneeuw en ijs van de motorkap – de laag sneeuw en ijs mag niet dikker zijn dan 5 cm.

### Storingen opsporen en verhelpen

Als de melding **Vooruitsensoren afgedekt** **Zie instructieboek** op het instrumentenpaneel verschijnt, worden de lasersensoren gehinderd zodat ze geen voertuigen vóór de auto kunnen registreren. Dit betekent op zijn beurt dat City Safety niet werkt.

De melding **Vooruitsensoren afgedekt** **Zie instructieboek** verschijnt echter niet in alle situaties waarbij de lasersensor gehinderd worden – let er daarom op dat u de voorruit en in het bijzonder het gebied vóór de lasersensor zorgvuldig schoonhoudt.

In de volgende tabel staan mogelijke oorzaken van het verschijnen van de melding en suggesties voor passende maatregelen.

Oorzaak	Maatregel
Het voorruitoppervlak vóór de lasersensor is vuil of bedekt met sneeuw of ijs.	Ontdoe het voorruitoppervlak vóór de lasersensor van vuil, sneeuw en ijs.
Het zicht van de lasersensor is geblokkeerd.	Verwijder het voorwerp dat het zicht blokkeert.

## **BELANGRIJK**

Als het voorruitoppervlak vóór een van beide 'ogen' barsten, krassen of steenslag vertoont van ca. 0,5 × 3,0 mm (of groter), neem dan contact op met een erkende werkplaats om de voorruit te laten vervangen (zie de afbeelding met de sensorpositie (p. 219)) – geadviseerd wordt een erkende Volvo-werkplaats.

Als u niets doet, presteert City Safety™ mogelijk minder goed.

Om te voorkomen dat City Safety™ helemaal niet, onjuist of in beperkte mate werkt, geldt tevens het volgende:

- Volvo adviseert u scheurtjes, krassen of sterren in het gebied vóór de lasersensor **niet** te repareren, maar de complete voorruit te vervangen.
- Voordat de voorruit wordt vervangen, moet u contact opnemen met een erkende Volvo-werkplaats om te controleren of de juiste voorruit wordt besteld en gemonteerd.
- monteer bij vervanging van de ruitwissers hetzelfde type of een ander type, door Volvo goedgekeurde ruitwissers.

### Gerelateerde informatie

- City Safety™ (p. 219)
- City Safety™ - functie (p. 219)
- City Safety™ - bediening (p. 220)





## City Safety™ - lasersensor

Het City Safety™-systeem maakt gebruik van een sensor die laserlicht uitzendt (zie afbeelding (p. 219) voor de locatie van de sensor). Neem contact op met een gekwalificeerde werkplaats als de lasersensor een storing vertoont of nagekeken moet worden – geadviseerd wordt een erkende Volvo-werkplaats. Het is daarom essentieel dat u de aangegeven instructies opvolgt bij het hanteren van de lasersensor.

De volgende twee stickers gelden voor de lasersensor:

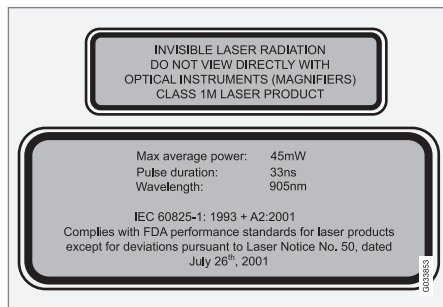

Op de bovenste sticker in de afbeelding staat de classificatie van het laserlicht:

- Laserstraling - Niet rechtstreeks in de straal kijken met optische instrumenten - Klasse 1M laserproduct.

Op de onderste sticker staan de fysische eigenschappen van het laserlicht:

- IEC 60825-1:1993 + A2:2001. Voldoet aan de normen van de FDA (Amerikaanse keuringsdienst van waren) betreffende de uitvoering van laserproducten met uitzondering van de afwijkingen conform 'Laser Notice No. 50', d.d. 26 juli 2001.

### Stralingsgegevens voor lasersensor

De fysische gegevens staan nader omschreven in de volgende tabel.

Maximale pulsenergie	2,64 $\mu$ J
Maximaal gem. vermogen	45 mW
Pulsduur	33 ns
Divergentie (horizontaal $\times$ verticaal)	28° $\times$ 12°

## WAARSCHUWING

Als u de instructies in deze handleiding niet opvolgt, bestaat er gevaar voor oogletsel!

- Kijk nooit van een afstand van 100 mm of minder in de lasersensor (waaruit uiteenlopende, onzichtbare laserstralen komen) met vergrotende optiek zoals een vergrootglas, microscoop, objectief of soortgelijke optische instrumenten.
- Laat tests, reparaties, demontage, afstelling en/of vervanging van de lasersensor of delen ervan alleen uitvoeren door een erkende werkplaats – geadviseerd wordt een erkende Volvo-werkplaats.
- Stel de lasersensor niet bij en voer geen onderhoud uit dat niet uitdrukkelijk in deze handleiding staat aangegeven om blootstelling aan schadelijke straling tegen te gaan.
- De reparateur dient de speciaal opgestelde werkplaatsinformatie voor de lasersensor te volgen.
- Demonteer de lasersensor niet (en verwijder de lenzen evenmin). Een gedeemonteerde lasersensor is een laserproduct klasse 3B volgens de IEC-norm 60825-1. Een laserproduct klasse 3B is niet veilig voor de ogen en houdt dan ook een gevaar voor oogletsel in.



- Koppel de connector van de lasersensor los voordat u deze van de voorruit demonteert.
- Zorg dat de lasersensor op de voorruit gemonteerd is alvorens de connector aan te sluiten.
- De lasersensor zendt laserlicht uit wanneer de transpondersleutel in sleutelstand II (p. 78) staat, ook al is de motor afgezet.

### Gerelateerde informatie



- City Safety™ (p. 219)
- City Safety™ - beperkingen (p. 221)
- City Safety™ - functie (p. 219)
- City Safety™ - bediening (p. 220)
- City Safety™ - symbolen en meldingen (p. 225)



## City Safety™ - symbolen en meldingen

Terwijl City Safety™ (p. 219) automatisch remt, kunnen een of meer symbolen op het

instrumentenpaneel gaan branden in combinatie met een tekstmelding. Meldingen kunt u van het display halen door de **OK**-knop op de richtingaanwijzerhendel kort in te drukken.

Symbol	Melding	Betekenis/Maatregel
	Automatisch remmen door City Safety	City Safety™ remt op dit moment of remde eerder automatisch.
	Vooruitsensoren afgedekt Zie instructieboek	De lasersensor werkt tijdelijk niet doordat deze door iets gehinderd wordt. <ul style="list-style-type: none"> <li>• Verwijder het voorwerp dat de sensor hindert en/of maak het voorruitoppervlak vóór de sensor schoon.</li> </ul> Lees meer over de beperkingen van de lasersensor (p. 221).
	City Safety Service vereist	City Safety™ is defect. <ul style="list-style-type: none"> <li>• Bezoek een werkplaats als de melding niet verdwijnt – geadviseerd wordt een erkende Volvo-werkplaats.</li> </ul>

### Gerelateerde informatie

- City Safety™ (p. 219)
- City Safety™ - beperkingen (p. 221)
- City Safety™ - functie (p. 219)
- City Safety™ - bediening (p. 220)
- City Safety™ - lasersensor (p. 223)



## Collision Warning\*

'Collision Warning met Auto Brake en fietsers- en voetgangersdetectie' is een hulpmiddel dat bedoeld is om u te waarschuwen, wanneer het gevaar bestaat dat u op een voetganger of achter op een (stilstaande of rijdende) fietser of voorligger botst.

'Collision Warning met Auto Brake en fietsers- en voetgangersdetectie' wordt geactiveerd in situaties waar u eigenlijk al veel eerder had moeten remmen, zodat het systeem niet altijd uitkomst biedt.

'Collision Warning met Auto Brake en fietsers- en voetgangersdetectie' is erop gebouwd om zo laat mogelijk geactiveerd te worden om onnodige ingrepen te voorkomen.

'Collision Warning met Auto Brake en fietsers- en voetgangersdetectie' kan een aanrijding voorkomen of de impactsnelheid verlagen.

Gebruik 'Collision Warning met Auto Brake en fietsers- en voetgangersdetectie' niet om uw rijgedrag aan te passen – als u er blind op vertrouwt dat Collision Warning met Auto Brake remt, raakt u vroeg of laat betrokken bij een aanrijding.

## Twee systeemuitvoeringen

Afhankelijk van het uitrustingsniveau van de auto kan de 'Collision Warning met Auto

Brake en fietsers- en voetgangersdetectie' in twee uitvoeringen voorkomen:

### Uitvoering 1

U wordt alleen met visuele en akoestische signalen gewaarschuwd<sup>17</sup> voor obstakels – er wordt niet automatisch geremd, u moet zelf remmen.

### Uitvoering 2

U wordt met visuele en akoestische signalen gewaarschuwd voor obstakels – de auto remt automatisch als u niet zelf binnen een redelijke tijd reageert.



## BELANGRIJK

Onderhoud aan de componenten van 'Collision Warning met Auto Brake en fietsers- en voetgangersdetectie' mag uitsluitend worden uitgevoerd in een werkplaats – geadviseerd wordt een door Volvo erkende werkplaats.

## Gerelateerde informatie

- Collision Warning\* - functie (p. 227)
- Collision Warning\* - detectie van voetgangers (p. 229)
- Collision Warning\* - detectie van fietsers (p. 228)
- Collision Warning\* - bediening (p. 230)
- Collision Warning\* - beperkingen (p. 232)

- Collision Warning\* - beperkingen van de camerasensor (p. 233)
- Collision Warning\* - symbolen en meldingen (p. 235)

<sup>17</sup> Geen waarschuwing voor fietsers bij 'Uitvoering 1'.



## Collision Warning\* - functie

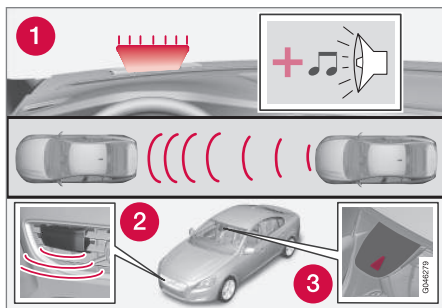

Functie-overzicht<sup>18</sup>.

- 1 Audiovisueel waarschuwingssignaal bij gevaar voor een botsing.
- 2 Radarsensor<sup>19</sup>
- 3 Camerasensor

Collision Warning met Auto Brake vervult drie functies in de volgende volgorde:

1. **Collision Warning**
2. **Brake Support**<sup>19</sup>
3. **Auto Brake**<sup>19</sup>

Collision Warning en City Safety™ (p. 219) vullen elkaar aan.

### 1 – Collision Warning

Eerst wordt u gewaarschuwd voor een dreigende aanrijding.

Collision Warning kan voetgangers, fietsers of voertuigen voor uw auto registreren die stilstaan of zich in dezelfde richting als u bewegen.

Bij gevaar voor een aanrijding met een voetganger, fietser of voertuig, wordt uw aandacht getrokken met een rood knipperend waarschuwingssymbool (1) en een akoestisch signaal.

### 2 – Brake Support<sup>19</sup>

Als het gevaar voor een aanrijding na de Collision Warning verder is toegenomen, treedt de Brake Support in werking.

Dit betekent dat het systeem de nodige voorbereidingen treft voor een snelle remmanoeuvre, waarna de remmen licht worden aangezet. Dit is te merken aan een lichte schok.

Als u het rempedaal met een bepaalde snelheid bedient, wordt het maximale remvermogen geleverd.

Brake Support helpt u eveneens bij het remmen, als het systeem ervan uitgaat dat de remmanoeuvre alleen niet voldoende is om een botsing te voorkomen.

### 3 – Auto Brake<sup>19</sup>

Op het laatste moment wordt de automatische remfunctie geactiveerd.

Als u in deze fase nog steeds niet aan een uitwijkmanoeuvre bent begonnen en het aanrijdingsgevaar urgent is, schakelt de automatische remfunctie in, ongeacht of u remt of niet. De auto wordt daarbij maximaal afgeremd om de botssnelheid te beperken of zoveel als nodig is om een aanrijding te voorkomen. Voor fietsers wordt mogelijk zeer laat gewaarschuwd en geremd of gelijktijdig gewaarschuwd en geremd.

<sup>18</sup> NB De afbeelding is schematisch – afhankelijk van het model zijn afwijkingen mogelijk.

<sup>19</sup> Alleen met een systeem in uitvoering 2.



## WAARSCHUWING

Collision Warning werkt niet in alle rijssituaties, verkeers-, weers- en wegomstandigheden. Collision Warning reageert niet op naderende tegenliggers of fietsers noch op dieren.

Er wordt alleen gewaarschuwd wanneer het risico van een botsing groot is. In het onderdeel “Functie” en “Beperkingen” wordt geïnformeerd over de beperkingen die u als bestuurder moet kennen, voordat u de Collision Warning met Auto Brake gebruikt.

Er wordt niet gewaarschuwd noch geremd voor voetgangers en fietsers bij een rijdsnelheid hoger dan 80 km/h.

In het donker en in tunnels kan niet worden gewaarschuwd noch geremd voor voetgangers en fietsers – zelfs al brandt de straatverlichting.

Auto Brake kan een botsing geheel voorkomen of de botssnelheid verlagen. Bedien voor een maximale remwerking altijd het rempedaal – ook al wordt er automatisch geremd.

Wacht nooit een waarschuwingssignaal van de Collision Warning af. U bent er altijd verantwoordelijk voor om de juiste afstand en snelheid aan te houden – ook bij gebruik van de Collision Warning met Auto Brake.

### Gerelateerde informatie

- Collision Warning\* (p. 226)

## Collision Warning\* - detectie van fietsers

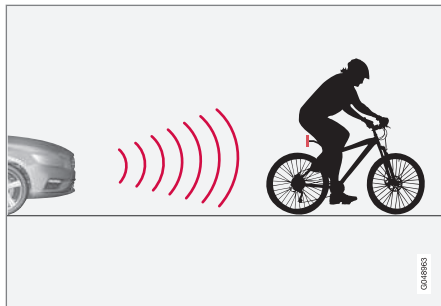

*Het systeem ‘ziet’ alleen de achterkant van fietsers die zich in dezelfde richting als uw auto bewegen.*

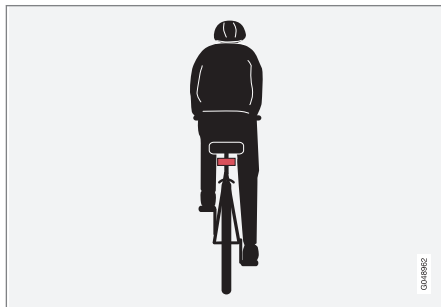

*Optimaal voorbeeld van wat het systeem als een fietser beschouwt – met duidelijke lichaams- en fietscontouren, recht van achteren gezien en in het verlengde van de hartlijn door de auto.*

Voor optimale prestaties van het systeem dient de systeemfunctie die verantwoordelijk is voor identificatie van fietsers zo uniform mogelijke informatie over de lichaams- en fietscontouren ontvangen – dat houdt in dat kenmerkende (lichaams-)delen zoals fiets, hoofd, armen, schouders, benen, borstkas en buik moeten kunnen worden waargenomen evenals een bewegingspatroon dat voor fietsers als normaal te beschouwen is.

Het systeem kan fietsers niet ontdekken, als de camera grote delen van het lichaam van de fietser of van zijn/haar fiets niet kan waarnemen.

- Het systeem kan alleen volwassen fietsers ontdekken die op een dames- of herenfiets zitten.
- De fiets moet aan de achterkant zijn voorzien van een rode reflector die goed



zichtbaar en goedgekeurd<sup>20</sup> is en op minstens 70 cm boven het wegdek zit.

- Het systeem kan fietsers alleen recht van achteren ontdekken en alleen als deze zich in dezelfde richting als uw auto bewegen – niet schuin van achteren of van opzij.
- Fietsers die dicht op de denkbeeldige snijlijnen door de zijkanten van uw auto fietsen (links of rechts ervan) worden mogelijk laat of helemaal niet ontdekt.
- Bij zonsondergang en -opgang kan het systeem fietsers minder goed registreren – vergelijkbaar met het menselijke oog.
- Het systeem is niet in staat fietsers te registreren bij ritten in het donker of in tunnels – zelfs al brandt de straatverlichting.
- Voor optimale fietsersdetectie moet het systeem City Safety™ zijn geactiveerd, zie City Safety™ (p. 219).



## WAARSCHUWING

Collision Warning met Auto Brake en voetgangers- en fietserdetectie is een hulpmiddel.

Fietserdetectie is niet mogelijk:

- in alle situaties en het systeem heeft bijvoorbeeld moeite met gedeeltelijk zichtbare fietsers;
- bij fietsers in kleding die de lichaamscontouren verhuult of fietsers die van de zijkant komen;
- bij fietsen waar achterop geen reflector zit;
- bij fietsen waarop grote voorwerpen worden vervoerd.

U bent er altijd zelf verantwoordelijk voor dat u de auto op de juiste wijze bestuurt en voldoende afstand houdt afhankelijk van de rijsnelheid.

### Gerelateerde informatie

- Collision Warning\* (p. 226)

## Collision Warning\* - detectie van voetgangers

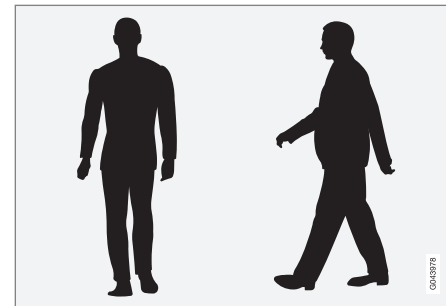

*Ideaalvoorbeelden van wat het systeem als voetgangers met herkenbare lichaamscontouren beschouwt.*

Voor optimale prestaties van het systeem dient de systeemfunctie die verantwoordelijk is voor identificatie van voetgangers zo uniform mogelijke informatie over de lichaamscontouren ontvangen – dat houdt in dat kenmerkende lichaamsdelen zoals hoofd, armen, schouders, benen, borstkas en buik moeten kunnen worden waargenomen evenals een bewegingspatroon dat voor mensen als normaal te beschouwen is.

Het systeem kan voetgangers niet ontdekken, als de camera grote delen van het lichaam niet kan waarnemen.

<sup>20</sup> De reflector moet voldoen aan de aanbevelingen en voorschriften van de verkeersinstantie in het desbetreffende land.



- Een voetganger is alleen te ontdekken wanneer deze helemaal zichtbaar is en een lengte heeft van minimaal 80 cm.
- Bij zonsongang en -opgang kan de camerasensor voetgangers minder goed registreren – vergelijkbaar met het menselijke oog.
- De camerasensor is niet in staat voetgangers te registreren bij ritten in het donker of in tunnels – zelfs al brandt de straatverlichting.

## WAARSCHUWING

‘Collision Warning met Auto Brake en fietsers- en voetgangersdetectie’ is een hulpmiddel. Het systeem kan niet altijd alle voetgangers detecteren en heeft bijvoorbeeld moeite met:

- slechts gedeeltelijk zichtbare voetgangers, voetgangers die gekleed gaan in kleding die de lichaamscontouren verhuult of voetgangers met een lengte tot korter dan 80 cm;
- voetgangers die grote voorwerpen dragen.

U bent er altijd zelf verantwoordelijk voor dat u de auto op de juiste wijze bestuurt en voldoende afstand houdt afhankelijk van de rijnsnelheid.

### Gerelateerde informatie

- Collision Warning\* (p. 226)

## Collision Warning\* - bediening

### Waarschuwingssignalen Aan en Uit

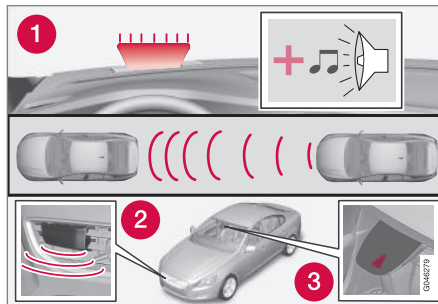

1. Akoestisch en visueel waarschuwingssignaal wanneer een botsing dreigt.<sup>21</sup>

U kunt aangeven of de geluidssignalen en het geprojecteerde waarschuwingssignaal voor de Collision Warning moeten zijn in- of uitgeschakeld.

Bij het starten van de motor geldt automatisch de instelling die actief was toen de motor werd afgezet.

### N.B.

De functies Brake Support en Auto Brake zijn altijd actief – ze kunnen niet uitgeschakeld worden.

Via het menustelsel **MY CAR** op het display van de middenconsole zijn instellingen voor

de Collision Warning te verrichten, zie (p. 111).

### Waarschuwingssignaal en geluidssignaal

Wanneer het waarschuwingssignaal en het geluidssignaal zijn ingeschakeld, wordt het waarschuwingssignaal (nr. [1] op de voorgaande afbeelding) bij iedere motorstart getest door de verschillende lichtpunten korte tijd te laten branden.

Na het starten van de motor zijn zowel het waarschuwingssignaal als het geluidssignaal uit te schakelen:

- Ga naar **Botswaarschuwing in Rijondersteuning** in het menustelsel **MY CAR** (p. 111) - vink de functie daar uit.

### Geluidssignaal

Na het starten van de motor is het geluidssignaal apart in/uit te schakelen:

- Ga naar **Signaaltoon in Botswaarschuwing** in het menustelsel **MY CAR** (p. 111) - kies daar Aan of Uit.

Vervolgens vindt de Collision Warning alleen met lichtsignalen plaats.

### Waarschuwingssafstand instellen

De waarschuwingssafstand is de afstand waarbij een visueel signaal en een geluidssignaal worden afgegeven.

- Ga naar **Waarschuwingssafstand in Botswaarschuwing** in het menustelsel



**MY CAR** (p. 111) - kies daar **Lang**, **Normaal** of **Kort**.

De waarschuwingsafstand is bepalend voor de gevoeligheid van het systeem. Bij de waarschuwingsafstand **Lang** wordt eerder gewaarschuwd. Ga altijd uit van de instelling **Lang**, maar als deze instelling te vaak tot waarschuwingen leidt (wat in bepaalde situaties als hinderlijk kan worden ervaren) kunt u overgaan op de waarschuwingsafstand **Normaal**.

Maak alleen in uitzonderingsgevallen zoals bij dynamisch rijden gebruik van de waarschuwingsafstand **Kort**.

**i** **N.B.**

Bij gebruik van de adaptieve cruisecontrol worden het waarschuwingslampje en de waarschuwingszoemer door de cruisecontrol gehanteerd, ook al hebt u de Collision Warning gedeactiveerd.

De Collision Warning waarschuwt u bij gevaar voor een botsing, maar de functie is niet in staat uw reactietijd te verkorten.

Voor een optimale werking van de Collision Warning dient u de Afstandswaarschuwing (p. 216) altijd in te stellen op volgtijd 4-5.

**i** **N.B.**

Ook als u de waarschuwingsafstand hebt ingesteld op **Lang**, kunnen de waarschuwingen voor uw gevoel soms laat worden afgegeven. Bijvoorbeeld bij grote snelheidsverschillen of als de voortligger krachtig remt.

**!** **WAARSCHUWING**

Geen enkel automatisch systeem kan in alle situaties een 100 % feilloze werking garanderen. Test Collision Warning met Auto Brake daarom nooit uit op mensen of voertuigen - dat kan namelijk tot ernstig letsel/ernstige schade en levensgevaarlijke situaties leiden.

**Instellingen controleren**

De actuele instellingen zijn te controleren via het display van de middenconsole en in het menusysteem (p. 111) **MY CAR**.

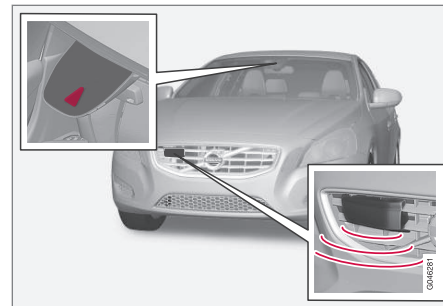
**Onderhoud**

Camera- en radarsensor<sup>22</sup>.

De sensoren werken alleen naar behoren wanneer u vuil, ijs en sneeuw verwijdt en ze regelmatig schoonmaakt met water en auto-shampoo.

**i** **N.B.**

Als vuil, ijs en sneeuw de sensoren bedekken, neemt de functie af en kan meten onmogelijk worden gemaakt.

**Gerelateerde informatie**

- Collision Warning\* (p. 226)

<sup>21</sup> De afbeelding is schematisch – afhankelijk van het model zijn afwijkingen mogelijk.

<sup>22</sup> NB De afbeelding is schematisch – afhankelijk van het model zijn afwijkingen mogelijk.



## Collision Warning\* - beperkingen

*Het systeem heeft bepaalde beperkingen – zo is het systeem pas actief bij snelheden van ca. 4 km/h en hoger.*

In de felle zon en bij lichtschitteringen alsook het gebruik van een zonnebril is het op de voorruit geprojecteerde waarschuwing-lampje voor de Collision Warning (zie (1) op de afbeelding (p. 227)) soms moeilijk te ontdekken. Dat is ook mogelijk als u niet recht vooruit kijkt. Houd de waarschuwingsoemer daarom altijd ingeschakeld.

Bij gladheid is de remweg langer waardoor het systeem minder goed in staat is aanrijdingen te voorkomen. In dergelijke situaties zullen het ABS en de ESC (p. 188) voor het maximale remvermogen zorgen met behoud van de stabiliteit.



### N.B.

Het visuele waarschuwingssignaal kan korte tijd buiten werking worden gesteld, wanneer de temperatuur in het interieur bijvoorbeeld door de felle zon te hoog is opgelopen. Als dit gebeurt, wordt er een waarschuwingsoemer afgegeven ook al hebt u deze uitgeschakeld via het menu-systeem.

- Waarschuwingen kunnen eveneens uitblijven bij een zeer geringe afstand tot de voorligger of bij relatief grote stuur- en pedaalbewegingen zoals bij een zeer actieve rijstijl.



### WAARSCHUWING

Als de radar- of camerasensor op grond van de verkeerssituatie of anderszins problemen heeft voetgangers, voorliggers of fietsers te ontdekken, is het mogelijk dat het systeem pas laat, onterecht of helemaal geen waarschuwing geeft en remt.

De sensoren hebben een beperkt bereik voor voetgangers en fietsers<sup>23</sup>, zodat het systeem voor dergelijke weggebruikers efficiënt waarschuwt en remingrepen vericht bij rijsnelheden tot 50 km/h. Voor stilstaande of langzaam rijdende voorliggers wordt efficiënt gewaarschuwd en geremd bij rijsnelheden tot 70 km/h.

In het donker of bij slecht zicht wordt er mogelijk niet gewaarschuwd voor langzaam rijdende of stilstaande voorliggers.

Er wordt niet gewaarschuwd noch geremd voor voetgangers en fietsers bij een rijsnelheid hoger dan 80 km/h.

De Collision Warning maakt gebruik van dezelfde radarsensor als die van de adaptieve cruisecontrol (p. 201). Lees meer over de beperkingen van de radarsensor (p. 211).

Als u vindt dat er te vaak wordt gewaarschuwd en de signalen als storend ervaart, kunt u de waarschuwingafstand verkleinen (p. 230). Het systeem waarschuwt dan minder snel en minder vaak.

<sup>23</sup> Voor fietsers wordt mogelijk zeer laat gewaarschuwd en geremd of gelijktijdig gewaarschuwd en geremd.

\* Optie/accessoire, zie Inleiding voor meer informatie.



Met geactiveerde achteruitversnelling is de Collision Warning met Auto Brake tijdelijk gedeactiveerd.

Collision Warning met Auto Brake wordt niet geactiveerd op lage snelheden (onder 4 km/h), wat betekent dat het systeem niet ingrijpt in situaties waarbij uw auto een voorligger uiterst langzaam nadert zoals tijdens het parkeren.

In situaties waarin u actief en bewust rijgedrag laat zien, wordt Collision Warning minder actief.

Nadat Auto Brake een aanrijding met een stilstaand obstakel heeft voorkomen, blijft de auto maximaal 1,5 seconde stilstaan. Als de auto wordt afgeremd wegens een rijdende voorligger, wordt de snelheid begrensd tot dezelfde snelheid als die van de voorligger.

Bij een auto met een handgeschakelde versnellingsbak slaat de motor af wanneer Auto Brake de auto tot stilstand heeft gebracht, tenzij u daarvoor het koppelingspedaal weet te bedienen.

#### Gerelateerde informatie

- Collision Warning\* (p. 226)

### Collision Warning\* - beperkingen van de camerasensor

*'Collision Warning met Auto Brake en voetgangers- en fietsersdetectie' is een hulpmiddel dat bedoeld is om u te waarschuwen, wanneer het gevaar bestaat dat u op een voetganger of achter op een (stilstaande of rijdende) fietser of voorligger botst.*

*Het systeem maakt gebruik van de camera-sensor van de auto, die bepaalde beperkingen heeft.*

De camerasensor van de auto wordt naast de Collision Warning met Auto Brake ook gebruikt door de functies:

- Automatisch groot licht (p. 90)
- Verkeersbordinformatie (p. 192)
- Driver Alert Control - DAC (p. 237)
- Rijbaanassistent (p. 240)



#### N.B.

Houd de voorruit in het gebied vóór de camerasensor vrij van ijs, sneeuw, condens en vuil.

Plak of monteer niets op de voorruit vóór de camerasensor, aangezien één of meer camera's voor het systeem hierdoor slechter of niet meer werken.

De camerasensor kent ongeveer dezelfde beperkingen als het menselijk oog. Dit houdt in dat de sensor minder goed 'ziet' bij hevige

regen- of sneeuwval en in dichte mist. In dergelijke omstandigheden kunnen functies die gebruik maken van de camera grote beperkingen ondervinden of tijdelijk gedeactiveerd worden.

Ook fel tegenlicht, reflecties op het wegdek, besneeuwde of beïnzeldde wegen, verontreinigde of onduidelijke rijstrookmarkeringen kunnen aanleiding geven tot grote beperkingen voor de functies die van de camera gebruik maken om bijvoorbeeld het wegdek af te tasten en andere voertuigen en voetgangers te ontdekken.

Het blikveld van de camerasensor is beperkt, zodat voetgangers, fietsers en voertuigen in bepaalde situaties niet kunnen worden geregistreerd of later worden ontdekt dan verwacht.

Bij zeer hoge temperaturen werkt de camera de eerste ca. 15 minuten na het starten van de motor niet om de camerafunctie te ontzien.

#### Storingen opsporen en verhelpen

Als op het display de melding

**Vooruitsensoren afgedekt** Zie

**instructieboek** staat, betekent dit dat de camerasensor afgedekt is en geen voetgangers, fietsers, voertuigen of rijstrookmarkeringen vóór de auto kan ontdekken.



Dit betekent tevens dat, naast Collision Warning met automatisch remmen, de volgende functies evenmin volledig werken:

- Automatisch groot licht
- Driver Alert Control
- Rijbaanassistent
- Verkeersbordinformatie

In de volgende tabel staan mogelijke oorzaken van het verschijnen van de melding en passende maatregelen.

Oorzaak	Maatregel
Het voorruitoppervlak vóór de camera is vuil of bedekt met sneeuw of ijs.	Ontdoe het voorruitoppervlak vóór de camera van vuil, sneeuw en ijs.
Bij dichte mist en hevige regen- of sneeuwval heeft de camera een minder goed zicht.	Valt niets aan te doen. Bij hevige neerslag werkt de camera soms niet.

Oorzaak	Maatregel
Het voorruitoppervlak vóór de camera is schoongemaakt, maar de melding blijft.	Wacht even. Het kan enige minuten duren voordat de camera het zicht opnieuw heeft gemeten.
Er is vuil tussen de binnenkant van de voorruit en de camera gekomen.	Bezoek een werkplaats om de binnenkant van de voorruit achter de camerabehuizing te laten schoonmaken – geadviseerd wordt een erkende Volvo-werkplaats.

### Gerelateerde informatie

- Collision Warning\* (p. 226)





## Collision Warning\* - symbolen en meldingen

'Collision Warning met Auto Brake en voetgangers- en fietsersdetectie' is een hulpmid-

del dat bedoeld is om u te waarschuwen, wanneer het gevaar bestaat dat u op een voetganger of achter op een (stilstaande of rijdende) fietser of voorligger botst.

Symbol <sup>A</sup>	Melding	Betekenis
	Collision warning systeem UIT	Collision Warning is uitgeschakeld. Verschijnt bij het starten van de motor. De melding dooft automatisch na ca. 5 seconden of eerder wanneer u op de toets <b>OK</b> drukt.
	CWS-systeem niet beschikbaar	Het is niet mogelijk Collision Warning te activeren. Verschijnt wanneer u de functie toch probeert te activeren. De melding dooft automatisch na ca. 5 seconden of eerder wanneer u op de toets <b>OK</b> drukt.
	Remassistent geactiveerd	De Auto Brake was actief. De melding verdwijnt na bediening van de toets <b>OK</b> .
	Vooruitsensoren afgedekt Zie instructieboek	De camerasensor werkt tijdelijk niet. Verschijnt bijvoorbeeld bij sneeuw, ijs of vuil op de voorruit. <ul style="list-style-type: none"> <li>• Maak het voorruitoppervlak vóór de camerasensor schoon.</li> </ul> Lees meer over de beperkingen van de camerasensor (p. 233).



Symbol <sup>A</sup>	Melding	Betekenis
	<b>Radar afgedekt</b> Zie instructieboekje	Collision Warning met Auto Brake werkt tijdelijk niet. De radarsensor kan geen andere voertuigen registreren. Bijvoorbeeld wanneer deze wordt gehinderd door hevige regenval of als sneeuwmodder of andere verontreinigingen de radarsensor afdekken. Lees meer over de beperkingen van de radarsensor (p. 211).
	<b>CWS-systeem Service vereist</b>	Collision Warning met Auto Brake werkt niet of gedeeltelijk. <ul style="list-style-type: none"><li>• Bezoek een werkplaats als de melding niet verdwijnt – geadviseerd wordt een erkende Volvo-werkplaats.</li></ul>

<sup>A</sup> De symbolen zijn schematisch - afhankelijk van de markt en het model zijn afwijkingen mogelijk.

## Gerelateerde informatie

- Collision Warning\* (p. 226)
- Collision Warning\* - functie (p. 227)
- Collision Warning\* - detectie van voetgangers (p. 229)
- Collision Warning\* - detectie van fietsers (p. 228)
- Collision Warning\* - bediening (p. 230)
- Collision Warning\* - beperkingen (p. 232)
- Collision Warning\* - beperkingen van de camerasensor (p. 233)



### Driver Alert System\*

*Driver Alert System is bestemd om u te helpen als de auto op een ongecontroleerde manier wordt bestuurd of op het punt staat de rijstrookmarkering te overschrijden.*

Driver Alert System bestaat uit verschillende functies die tegelijk of apart in te schakelen zijn:

- Driver Alert Control - DAC (p. 238).
- Rijbaanassistent - LDW (p. 240).

of

- Rijbaanassistent - LKA (p. 244)

Een ingeschakelde functie wordt pas daadwerkelijk geactiveerd bij snelheden hoger dan 65 km/h. Bij lagere snelheden staat de functie stand-by.

De functie wordt weer uitgeschakeld, zodra de snelheid onder de 60 km/h daalt.

Beide functies maken gebruik van een camera die alleen rijstroken met aan weerszijden geschilderde zijmarkeringen kan onderscheiden.

### WAARSCHUWING

Het Driver Alert System werkt niet in alle situaties, maar is uitsluitend bedoeld als een aanvullend hulpmiddel.

Als bestuurder bent u er altijd verantwoordelijk voor dat u de auto op een veilige manier bestuurt.

### Gerelateerde informatie

- Driver Alert Control (DAC)\* (p. 237)
- Rijbaanassistent (LDW)\* (p. 240)
- Rijbaanassistent (LKA)\* (p. 244)

### Driver Alert Control (DAC)\*

*Het DAC-systeem is bedoeld om uw aandacht te trekken, wanneer u de auto op een ongecontroleerde manier bestuurt (omdat u bijvoorbeeld afgeleid wordt of bijna in slaap valt).*

DAC is bedoeld om langzame wijzigingen in het rijgedrag te bespeuren, in eerste instantie op de grotere wegen. De functie is niet bedoeld voor gebruik in het stadsverkeer.

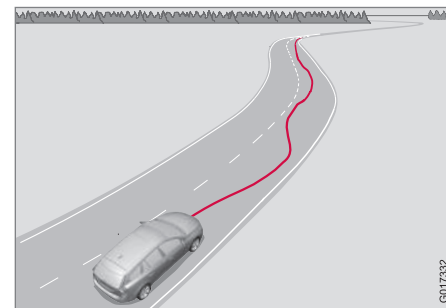

Een camera tast de geschilderde rijstrookmarkeringen af en vergelijkt de wegrichting met uw stuurbewegingen. U wordt gewaarschuwd wanneer de auto de wegrichting op een ongecontroleerde manier volgt.

Soms treden er ondanks vermoeidheid geen merkbare wijzigingen op in het rijgedrag. In dat geval wordt er dan ook niet gewaarschuwd. Het is daarom van groot belang dat



u bij opkomende vermoeidheid de auto op een geschikte plek parkeert om een pauze in te lassen, ongeacht de vraag of DAC nu wel of niet heeft gewaarschuwd.

### N.B.

De functie mag niet worden gebruikt om de rijtijd te verlengen. Plan altijd regelmatig pauzes in en zorg ervoor dat u bent uitge-rust.

### Beperkingen

Soms kan het systeem ten onrechte waar-schuwen voor ongecontroleerde stuurbewe-gingen. Dit kan bijvoorbeeld gebeuren bij:

- zijdelingse rukwinden
- spoorvorming in het wegdek.

### N.B.

De camerasensor heeft zijn beperkingen (p. 233).

### Gerelateerde informatie

- Driver Alert System\* (p. 237)
- Driver Alert Control (DAC)\* - bediening (p. 238)
- Driver Alert Control (DAC)\* - symbolen en meldingen (p. 239)

## Driver Alert Control (DAC)\* - bediening

*Via het menusysteem op het display van de middenconsole zijn instellingen te verrichten.*

### Aan/Uit

Het Driver Alert-systeem is stand-by te zetten via het menusysteem **MY CAR** (p. 111):

- Vakje aangevinkt – systeem geactiveerd.
- Vakje uitgevinkt – systeem gedeactiveerd.

### Functie

Driver Alert wordt geactiveerd bij een snelheid hoger dan 65 km/h en blijft actief zolang de snelheid boven 60 km/h ligt.



Als de auto slingert, wordt u gewaarschuwd met een geluidssig-naal en de tekstmelding **Driver Alert Tijd voor pauze** – tegelijker-

tijd gaat het bijbehorende symbool op het instrumentenpaneel branden. Als u uw rijge-drag niet corrigeert wordt enige tijd later opnieuw gewaarschuwd.

U kunt het waarschuwingssymbool ook deac-tiveren:

- Druk op de **OK**-knop van de linker stuur-hendel.



## WAARSCHUWING

Neem een waarschuwing altijd serieus, omdat u bij slaperigheid uw lichamelijke conditie vaak minder goed kunt inschat-ten.

Breng bij een waarschuwing of een gevoel van vermoeidheid de auto zo spoedig moge-lijk tot stilstand om rust te houden.

Studies hebben aangetoond dat rijden bij vermoeidheid even gevaarlijk is in het ver-keer als rijden onder invloed.

### Gerelateerde informatie

- Driver Alert System\* (p. 237)
- Driver Alert Control (DAC)\* (p. 237)







## Driver Alert Control (DAC)\* - symbolen en meldingen

Het DAC (p. 237) kan in uiteenlopende situaties symbolen en meldingen op het instru-

mentenpaneel of op het beeldscherm van de middenconsole laten verschijnen.

Hier volgen enkele voorbeelden:

Symbool <sup>A</sup>	Melding	Betekenis
	<b>Driver Alert Tijd voor pauze</b>	De auto vertoont zwalkend rijgedrag – u wordt gewaarschuwd met een zoemersignaal en een displaymelding.
	<b>Vooruitsensoren afgedekt</b> Zie instructieboek	De camerasensor werkt tijdelijk niet. Verschijnt bijvoorbeeld bij sneeuw, ijs of vuil op de voorruit. <ul style="list-style-type: none"> <li>• Maak het voorruitoppervlak vóór de camerasensor schoon.</li> </ul> Lees meer over de beperkingen van de camerasensor (p. 233).
	<b>Driver Alert-systeem Service vereist</b>	Het systeem is defect. <ul style="list-style-type: none"> <li>• Bezoek een werkplaats als de melding niet verdwijnt – geadviseerd wordt een erkende Volvo-werkplaats.</li> </ul>

<sup>A</sup> De symbolen zijn schematisch - afhankelijk van de markt en het model zijn afwijkingen mogelijk.

### Gerelateerde informatie

- Driver Alert System\* (p. 237)
- Driver Alert Control (DAC)\* (p. 237)
- Driver Alert Control (DAC)\* - bediening (p. 238)



## Rijbaanassistent (LDW)\*

De rijbaanassistent (Lane Departure Warning) dient voor gebruik op snelwegen, hoofdweegen en dergelijke en beperkt het risico dat u in bepaalde situaties onbedoeld de eigen rijbaan verlaat.

### Rijbaanassistent LDW of LKA

De rijbaanassistent is leverbaar in twee versies:

- LDW - Lane Departure Warning - waarschuwt u met geluid of met stuurtrillingen.
- LKA - Rijbaanassistentie (Lane Keeping Aid) - stuurt de auto terug in de rijbaan en/of waarschuwt u met geluid of met stuurtrillingen.

De auto is uitgerust met een van beide systemen – het hangt van de markt en het motoralternatief af met welk systeem uw auto uitgerust is.

Bij twijfel of de auto LDW of LKA heeft:

- Open het menusysteem **MY CAR** en ga naar **Rijondersteuning** - daar staat **Lane Departure Warning** als de auto LDW heeft of **Rijbaanassistentie** voor LKA.

## Werkingsprincipe van LDW

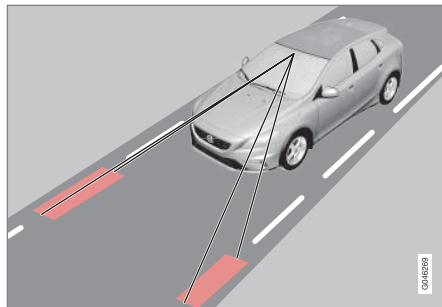

(De afbeelding is schematisch – niet modelspecifiek.)

Een camera tast de zijlijnen van de weg/rijbaan af.

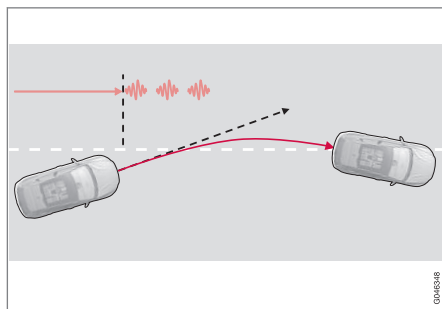

Waarschuwing met stuurtrillingen<sup>24</sup>.

Als de auto een van de zijlijnen overschrijdt, wordt de bestuurder gewaarschuwd met een geluidssignaal of met stuurtrillingen. De stuurtrillingen variëren - hoe langer de auto de zijlijn overschrijdt, hoe langer de trillingen duren.



**N.B.**

Iedere keer dat de wielen een markering passeren wordt u slechts eenmaal gewaarschuwd. U wordt dan ook niet meer gewaarschuwd, wanneer u met één wiel aan weerszijden zijden van de rijstrookmarkering blijft rijden.



## WAARSCHUWING

De Rijbaanassistent is slechts een hulpmiddel voor de bestuurder en werkt niet in alle rijsituaties, verkeers-, weers- en wegomstandigheden.

U bent er altijd zelf verantwoordelijk voor dat u de auto op de juiste wijze bestuurt en dat u zich aan de geldende wetgeving en verkeersregels houdt.

### Gerelateerde informatie

- Rijbaanassistent (LDW) - functie (p. 241)
- Rijbaanassistent (LDW) - bediening (p. 242)
- Rijbaanassistent (LDW) - beperkingen (p. 242)

<sup>24</sup> De afbeelding toont 3 trillingen bij het passeren van de zijlijn.

\* Optie/accessoire, zie Inleiding voor meer informatie.



- Rijbaanassistent (LDW) - symbolen en meldingen (p. 243)
- Rijbaanassistent (LKA)\* (p. 244)
- Driver Alert System\* (p. 237)

### Rijbaanassistent (LDW) - functie

*Het is mogelijk bepaalde instellingen te veranderen voor de Rijbaanassistent (Lane Departure Warning).*

#### Aan & Uit

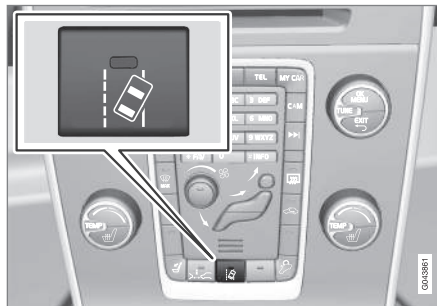

Met de knop op de middenconsole kunt u de functie in- en uitschakelen. Bij een ingeschakelde functie brandt het lampje in de knop.

De functie wordt in verschillende situaties gecompleteerd met duidelijke grafische voorstellingen op het instrumentenpaneel.

#### Persoonlijke instellingen

Via het menusysteem **MY CAR** op het display van de middenconsole zijn instellingen te veranderen. Voor een beschrijving van het menu-systeem, zie MY CAR (p. 111).

Kies uit de opties:

- **Aan bij starten** - De functie staat bij iedere motorstart stand-by. Anders is de

functiestatus bij het afzetten van de motor bepalend.

- **Hogere gevoeligheid** – Verhoogde gevoeligheid, zodat er eerder wordt gewaarschuwd en minder beperkingen gelden.

#### Gerelateerde informatie

- Rijbaanassistent (LDW)\* (p. 240)
- Rijbaanassistent (LKA)\* (p. 244)



## Rijbaanassistent (LDW) - bediening

De rijbaanassistent (Lane Departure Warning) wordt in verschillende situaties geïmplementeerd met duidelijke grafische voorstellingen op het instrumentenpaneel. Hier volgen enkele voorbeelden:



Zijlijnen van LDW-systeem.

- Het LDW-symbool heeft WITTE zijlijnen – het systeem is actief en detecteert/'ziet' één zijlijn of beide zijlijnen.
- Het LDW-symbool heeft GRIJZE zijlijnen – het systeem is actief, maar detecteert de linker noch de rechter zijlijn.

of

- Het LDW-symbool heeft GRIJZE zijlijnen – het systeem staat stand-by omdat de snelheid lager is dan 65 km/h.
- Het LDW-symbool heeft geen zijlijnen – het systeem is uitgeschakeld.

## Gerelateerde informatie

- Rijbaanassistent (LDW)\* (p. 240)
- Rijbaanassistent (LKA)\* (p. 244)

## Rijbaanassistent (LDW) - beperkingen

De camerasensor van de Rijbaanassistent (Lane Departure Warning) heeft beperkingen, net als het menselijk oog.

Lees meer over de beperkingen van de camerasensor (p. 233).



### N.B.

In de volgende situaties waarschuwt het LDW echter niet:

- Bij gebruik van de richtingaanwijzers
- Bij bediening van het rempedaal<sup>25</sup>
- Bij snelle bediening van het gaspedaal<sup>25</sup>
- Bij snelle stuurbewegingen<sup>25</sup>
- Bij dusdanig scherpe bochten dat de auto overhelt.

## Gerelateerde informatie

- Rijbaanassistent (LDW)\* (p. 240)
- Rijbaanassistent (LKA)\* (p. 244)





## Rijbaanassistent (LDW) - symbolen en meldingen

In situaties waar de Rijbaanassistent niet wordt geactiveerd kan er een symbool op het

instrumentenpaneel verschijnen in combinatie met een verklarende melding – volg in dat geval het gegeven advies op.

Voorbeelden van meldingen:

Symbol	Melding	Betekenis
	Lane Departure Warning AAN/ Lane Departure Warning UIT	De functie is ingeschakeld/uitgeschakeld. Verschijnt bij inschakeling/uitschakeling. De melding verdwijnt automatisch na ca. 5 seconden.
	Vooruitsensoren afgedekt Zie instructieboek	De camerasensor werkt tijdelijk niet. Verschijnt bijvoorbeeld bij sneeuw, ijs of vuil op de voorruit. <ul style="list-style-type: none"> <li>• Reinig het voorruitoppervlak vóór de camerasensor.</li> </ul> Lees meer over de beperkingen van de camerasensor (p. 233).
	Driver Alert-systeem Service vereist	Het systeem is defect. <ul style="list-style-type: none"> <li>• Bezoek een werkplaats als de melding niet verdwijnt – geadviseerd wordt een erkende Volvo-werkplaats.</li> </ul>

### Gerelateerde informatie

- Rijbaanassistent (LDW)\* (p. 240)
- Rijbaanassistent (LKA)\* (p. 244)

<sup>25</sup> Wanneer u voor 'Hogere gevoeligheid' hebt gekozen, wordt er echter wel gewaarschuwd, zie Rijbaanassistent (LDW) - functie (p. 241).



### Rijbaanassistent (LKA)\*

De rijbaanassistent dient voor gebruik op snelwegen, hoofdwegen en dergelijke en beperkt het risico dat u in bepaalde situaties onbedoeld de eigen rijbaan verlaat.

### Rijbaanassistent LDW of LKA

De rijbaanassistent is leverbaar in twee versies:

- LDW - **Lane Departure Warning** - waarschuwt u met geluid of met stuurtrillingen.
- LKA - **Rijbaanassistentie** (Lane Keeping Aid) - stuurt de auto terug in de rijbaan en/of waarschuwt u met geluid of met stuurtrillingen.

De auto is uitgerust met een van beide systemen – het hangt van de markt en het motoralternatief af met welk systeem uw auto uitgerust is.

Bij twijfel of de auto LDW of LKA heeft:

- Open het menusysteem **MY CAR** en ga naar **Rijondersteuning** - daar staat **Lane Departure Warning** als de auto LDW heeft of **Rijbaanassistentie** voor LKA.

### Werkingsprincipe van LKA

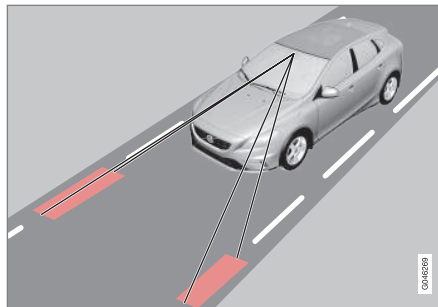

(De afbeelding is schematisch – niet modelspecifiek.)

Een camera tast de zijlijnen van de weg/rijbaan af.

Als de auto een zijlijn dreigt te overschrijden, wordt de Rijbaanassistent actief en stuurt de auto met een geringe stuurbeweging terug de rijbaan in.

Als de auto op een zijlijn rijdt of deze passeert, waarschuwt de Rijbaanassistent u bovendien met stuurtrillingen.



### WAARSCHUWING

De Rijbaanassistent is slechts een hulpmiddel voor de bestuurder en werkt niet in alle rij situaties, verkeers-, weers- en wegomstandigheden.

U bent er altijd zelf verantwoordelijk voor dat u de auto op de juiste wijze bestuurt en dat u zich aan de geldende wetgeving en verkeersregels houdt.

### Gerelateerde informatie

- Rijbaanassistent (LKA) - functie (p. 245)
- Rijbaanassistent (LKA) - bediening (p. 246)
- Rijbaanassistent (LKA) - beperkingen (p. 247)
- Rijbaanassistent (LKA) - symbolen en meldingen (p. 248)
- Rijbaanassistent (LDW)\* (p. 240)
- Driver Alert System\* (p. 237)



## Rijbaanassistent (LKA) - functie

Het is mogelijk bepaalde instellingen te veranderen voor de Rijbaanassistent (Lane Keeping Aid).

### Aan & Uit

De Rijbaanassistent is actief in het snelheidsinterval 65–200 km/h op wegen met goed zichtbare zijlijnen. Op smalle wegen, als de rijbaan tussen de zijlijnen minder dan 2,6 meter breed is, wordt het systeem tijdelijk uitgeschakeld.

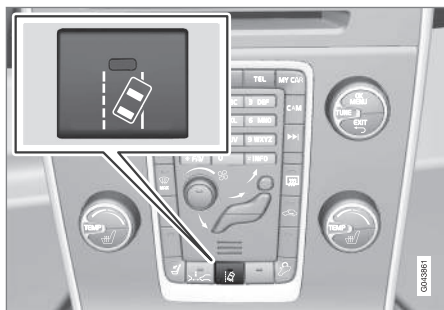

Met de knop op de middenconsole kunt u de functie in- en uitschakelen. Bij een ingeschakelde functie brandt het lampje in de knop.

Bij bepaalde combinaties van opties is er geen plek vrij voor een Aan/Uit-knop op de middenconsole – in dat geval is het systeem

te bedienen via het **MY CAR** van de auto. Voor een beschrijving van het menustelsel, zie MY CAR (p. 111).

In **MY CAR** kunt u bovendien het volgende kiezen:

- Waarschuwing met stuurtrillingen: **Alleen vibratie** - Aan of Uit.
- Actief sturen: **Alleen stuurhulp** - Aan of Uit
- Zowel Waarschuwing met stuurtrillingen als Actief sturen: **Volledige functie** - Aan of Uit.

### Actief bijsturen

De Rijbaanassistent probeert de auto binnen de zijlijnen van de rijbaan te houden.

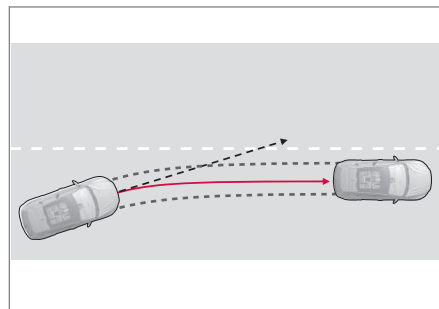

LKA grijpt in en stuurt weg.

Als de auto de linker of rechter zijlijn van de rijbaan nadert zonder dat u de richtingaanwijzer hebt geactiveerd, wordt de auto bijgestuurd.

### Waarschuwen met stuurtrillingen

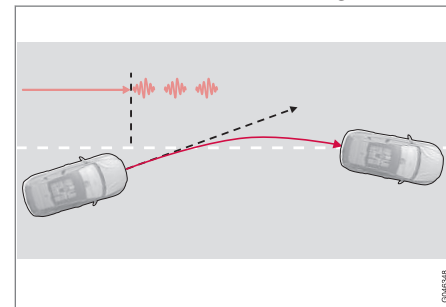

LKA stuurt actief bij en waarschuwt met stuurtrillingen<sup>26</sup>.

Als de auto een zijlijn passeert, waarschuwt de Rijbaanassistent u met stuurtrillingen<sup>27</sup>. Dit gebeurt ongeacht de vraag of de auto wel of niet actief wordt bijgestuurd via een stuurbeweging.

<sup>26</sup> De afbeelding toont 3 trillingen bij het passeren van de zijlijn.

<sup>27</sup> De stuurtrillingen variëren - hoe langer de auto de zijlijn overschrijdt, hoe langer de trillingen duren.



## Dynamisch bochtenwerk

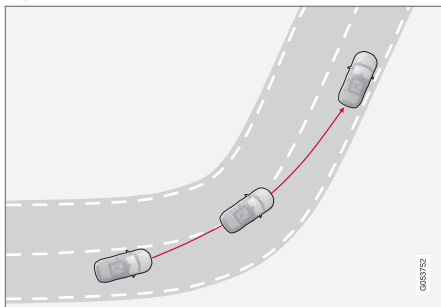

*In een scherpe binnenbocht grijpt LKA niet in.*

In bepaalde gevallen staat de rijbaanassistent toe dat de zijlijnen worden overschreden zonder in te grijpen met actief bijsturen of een waarschuwing. Het bij goed zicht benutten van de aangrenzende rijbaan om bochten af te snijden is een voorbeeld.

### Gerelateerde informatie

- Rijbaanassistent (LKA)\* (p. 244)
- Rijbaanassistent (LDW)\* (p. 240)

## Rijbaanassistent (LKA) - bediening

*De rijbaanassistent (Lane Keeping Aid) wordt in verschillende situaties gecompleteerd met duidelijke grafische voorstellingen op het instrumentenpaneel. Hier volgen enkele voorbeelden:*



**N.B.**

Het LKA staat uit zolang u de richtingaanwijzerhendel bedient.



*LKA 'ziet' en volgt de zijlijnen.*

Wanneer de Rijbaanassistent actief is en de zijlijnen detecteert/'ziet', heeft het LKA-symbool WITTE lijnen.

- GRIJZE zijlijn - de Rijbaanassistent ziet geen lijn aan deze kant van de auto.



*LKA grijpt in aan de rechterkant.*

De Rijbaanassistent grijpt in en stuurt van de zijlijn af – wordt aangeduid met:

- RODE lijn voor de desbetreffende kant.

### Gerelateerde informatie

- Rijbaanassistent (LKA)\* (p. 244)
- Rijbaanassistent (LDW)\* (p. 240)





## Rijbaanassistent (LKA) - beperkingen

*De camerasensor van de Rijbaanassistent (Lane Keeping Aid) heeft beperkingen, net als het menselijk oog.*

Lees meer over de beperkingen van de camerasensor (p. 233) en zie Collision Warning\* - bediening (p. 230).

### N.B.

In bepaalde omstandigheden heeft de Rijbaanassistent moeite om u goed te helpen – geadviseerd wordt om het systeem dan uit te schakelen.

Voorbeelden van dergelijke omstandigheden zijn:

- wegwerkzaamheden
- winterse wegen
- slecht wegdek
- extreem sportieve rijstijl
- slecht weer in combinatie met een beperkt zicht.

## Handen aan het stuur

De Rijbaanassistent werkt alleen, wanneer u uw handen aan het stuur houdt. LKA controleert dit voortdurend. Als dit niet het geval is, wordt u met een tekstmelding aangespoord om de auto actief te sturen.

Als u de aansporing om actief te sturen niet opvolgt, wordt de Rijbaanassistent stand-by

gezet. Het systeem is dan uitgeschakeld, totdat u weer begint te sturen.

## Gerelateerde informatie

- Rijbaanassistent (LKA)\* (p. 244)
- Rijbaanassistent (LDW)\* (p. 240)





## Rijbaanassistent (LKA) - symbolen en meldingen

In situaties waar de Rijbaanassistent niet wordt geactiveerd kan er een symbool op het

instrumentenpaneel verschijnen in combinatie met een verklarende melding – volg in dat geval het gegeven advies op.

Voorbeelden van meldingen:

Symbol	Melding	Betekenis
	<b>Vooruitsensoren afgedekt</b> Zie instructieboek	De camerasensor werkt tijdelijk niet. Verschijnt bijvoorbeeld bij sneeuw, ijs of vuil op de voorruit. <ul style="list-style-type: none"> <li>Reinig het voorruitoppervlak vóór de camerasensor.</li> </ul> Lees meer over de beperkingen van de camerasensor, zie Collision Warning* - beperkingen van de camerasensor (p. 233) en Collision Warning* - bediening (p. 230).
	<b>Rijbaanassistentie Service vereist</b>	Het systeem is defect. <ul style="list-style-type: none"> <li>Bezoek een werkplaats als de melding niet verdwijnt – geadviseerd wordt een erkende Volvo-werkplaats.</li> </ul>
	<b>Rijbaanassistentie onderbroken</b>	LKA is uitgeschakeld en staat stand-by. Wanneer het systeem weer actief is, kunt u dat aan de lijnen van het LKA-symbool zien.

### Gerelateerde informatie

- Rijbaanassistent (LKA)\* (p. 244)
- Rijbaanassistent (LDW)\* (p. 240)



## Parkeerhulp\*

Parkeerhulp is bedoeld als hulpmiddel tijdens het parkeren. Geluidssignalen en symbolen op het display van de middenconsole geven de afstand aan tot een waargenomen obstakel.

Het parkeerhulpvolume is tijdens de weergave van geluidssignalen bij te stellen met de **VOL**-knop op de middenconsole. Het geluidsniveau kan ook worden bijgesteld in het menu voor audio-instellingen dat bereikbaar is met een druk op **SOUND** of in het menusysteem (p. 111) **MY CAR**<sup>28</sup> van de auto.

Parkeerhulp is verkrijgbaar in twee varianten:

- Parkeerhulp aan de achterzijde
- Parkeerhulp aan de voor- en achterzijde.

### N.B.

Als er een trekhaak met het elektrische systeem van de auto is geconfigureerd, wordt de uitsteeklengte van de trekhaak bij het meten van de parkeer ruimte meegerekend.

## WAARSCHUWING

- Hoewel de Park Assist handig is bij het parkeren, bent u nog altijd schadelijkt bij eventuele fouten.
- Wanneer er obstakels in de dode hoeken van de sensoren zitten, zal het systeem ze niet kunnen ontdekken.
- Houd mensen, dieren e.d. in de buurt van de auto daarom in de gaten.

### Gerelateerde informatie

- Park Assist\* - functie (p. 249)
- Park Assist\* - aan de voorzijde (p. 251)
- Parkeerhulp\* - aan de achterzijde (p. 251)
- Park Assist\* - sensoren schoonmaken (p. 252)
- Park Assist\* - storingsindicatie (p. 252)
- Parkeerhulpcamera\* (p. 253)

## Park Assist\* - functie

De Park Assist wordt bij het starten van de motor automatisch geactiveerd – het lampje in de schakelaar brandt. Wanneer u Park Assist met deze knop uitschakelt, dooft het lampje.



Aan/Uit voor Park Assist en CTA\*.

Bij een auto met CTA (p. 265) lichten de controlelampjes voor BLIS (p. 262) eenmaal op, wanneer u de Park Assist activeert met de knop.

<sup>28</sup> Afhankelijk van het audio- en mediasysteem.

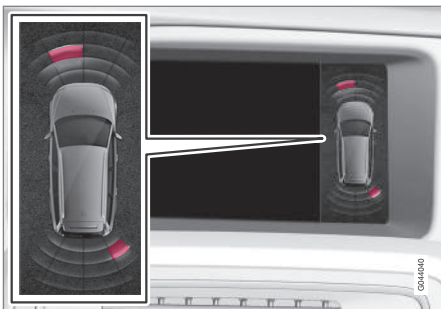

Displayweergave - toont linksvoor en rechtsachter een obstakel.

Op het display van de middenconsole verschijnt een schematische weergave van de onderlinge posities van de auto en een eventueel obstakel.

De gemarkeerde sector(en) geeft/geven aan welke van de vier sensoren een obstakel heeft/hebben waargenomen. De gemarkeerde sector ligt dicht bij het autosymbool, naarmate de afstand tussen de auto en het waargenomen obstakel kleiner is.

Hoe dicht u het obstakel achter of voor de auto nadert, des te sneller volgen de geluidsignalen elkaar op. Wanneer u ondertussen het audiosysteem beluistert, wordt het volume daarvan tijdelijk verlaagd.

Bij een afstand tot 30 cm bestaat het geluidssignaal uit een ononderbroken toon en is de sensorsector die het dichtst bij de auto ligt

geheel gevuld. Als er zowel voor als achter de auto obstakels binnen deze afstand zijn waargenomen, komen de geluidssignalen beurteelings uit de luidsprekers aan linker- en rechterzijde.



## BELANGRIJK

Voorwerpen zoals kettingen, smalle glanzende palen of lage obstakels kunnen 'afgeschaduw'd worden en worden in dat geval tijdelijk niet geregistreerd door de sensoren – het onderbroken geluidssignaal kan dan plotseling wegvallen in plaats van over te gaan in het verwachte ononderbroken geluidssignaal.

De sensoren kunnen geen hoge voorwerpen ontdekken, zoals uitstekende laadperons.

- Wees in dergelijke gevallen extra voorzichtig en bedien/verrijd de auto erg langzaam of breek de parkeer manoeuvre af – er bestaat groot gevaar voor materiële schade aan de auto of de omgeving, aangezien de sensoren dan tijdelijk niet optimaal werken.

## Gerelateerde informatie

- Parkeerhulp\* (p. 249)
- Park Assist\* - aan de voorzijde (p. 251)
- Parkeerhulp\* - aan de achterzijde (p. 251)
- Park Assist\* - sensoren schoonmaken (p. 252)
- Park Assist\* - storingsindicatie (p. 252)

- Parkeerhulpcamera\* (p. 253)



### Parkeerhulp\* - aan de achterzijde

Parkeerhulp is bedoeld als hulpmiddel tijdens het parkeren. Geluidssignalen en symbolen op het display van de middenconsole geven de afstand aan tot een waargenomen obstakel.

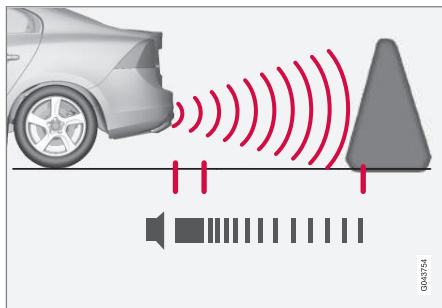

Het meetbereik strekt tot ca. 1,5 m recht achter de auto. Bij obstakels achter de auto komen de geluidssignalen uit een van de luidsprekers achterin.

Parkeerhulp aan de achterzijde wordt geactiveerd bij het inschakelen van de achteruitversnelling.

Bij het achteruitrijden met bijvoorbeeld een aanhanger achter de auto wordt de parkeerhulp automatisch uitgeschakeld – anders reageren de sensoren op de aanhanger.

### **i** N.B.

Bij het achteruitrijden met een aanhanger achter de auto of een fietsdrager op de trekhaak – zonder een originele aanhangerkabel van Volvo – moet u de Park Assist mogelijk handmatig uitschakelen om te voorkomen dat de sensoren erop reageren.

### Gerelateerde informatie

- Parkeerhulp\* (p. 249)
- Park Assist\* - functie (p. 249)
- Park Assist\* - aan de voorzijde (p. 251)
- Park Assist\* - sensoren schoonmaken (p. 252)
- Park Assist\* - storingsindicatie (p. 252)
- Parkeerhulpcamera\* (p. 253)

### Park Assist\* - aan de voorzijde

Parkeerhulp is bedoeld als hulpmiddel tijdens het parkeren. Geluidssignalen en symbolen op het display van de middenconsole geven de afstand aan tot een waargenomen obstakel.

Bij het starten van de motor wordt Park Assist automatisch geactiveerd - het lampje in de Aan/Uit-knop brandt. Wanneer u Park Assist met deze knop uitschakelt, dooft het lampje.

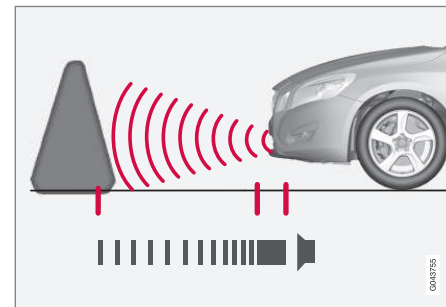

Het meetbereik strekt tot ca. 0,8 m recht voor de auto. Bij obstakels voor de auto komen de geluidssignalen uit een van de luidsprekers voorin.

Park Assist aan de voorzijde is actief bij snelheden tot 10 km/h. Het lampje in de knop brandt om aan te geven dat het systeem actief is. Het systeem wordt opnieuw geactiveerd bij snelheden lager dan 10 km/h.



## N.B.

Park Assist aan de voorzijde wordt gedeactiveerd, wanneer u de parkeerrem zet of de keuzehendel in stand **P** zet bij een auto met automatische versnellingsbak.

## BELANGRIJK

Bij montage van verstralers: Let erop dat deze de sensoren niet mogen hinderen - de verstralers kunnen dan als obstakel worden gezien.

### Gerelateerde informatie

- Parkeerhulp\* (p. 249)
- Park Assist\* - functie (p. 249)
- Parkeerhulp\* - aan de achterzijde (p. 251)
- Park Assist\* - sensoren schoonmaken (p. 252)
- Park Assist\* - storingsindicatie (p. 252)
- Parkeerhulpcamera\* (p. 253)

### Park Assist\* - storingsindicatie

*Park Assist is bedoeld als hulpmiddel tijdens het parkeren. Geluidssignalen en symbolen op het display van de middenconsole geven de afstand aan tot een waargenomen obstakel.*



Als op het instrumentenpaneel het informatiesymbool continu brandt en de tekstmelding **Park Assist-systeem Service vereist** verschijnt, dan is Park Assist defect.

## BELANGRIJK

In bepaalde omstandigheden kan het parkeerhulpsysteem ten onrechte waarschuwingssignalen afgeven. Dit komt door externe geluidsbronnen met ultrasone geluidssignalen van dezelfde frequentie als de sensoren van het systeem.

Voorbeelden van dergelijke bronnen zijn o.a. claxons, natte banden op asfalt, pneumatische remmen en uitlaatgeluid van motorfietsen.

### Gerelateerde informatie

- Parkeerhulp\* (p. 249)
- Park Assist\* - sensoren schoonmaken (p. 252)
- Park Assist\* - functie (p. 249)
- Park Assist\* - aan de voorzijde (p. 251)
- Parkeerhulp\* - aan de achterzijde (p. 251)
- Parkeerhulpcamera\* (p. 253)

### Park Assist\* - sensoren schoonmaken

*Parkeerhulp is bedoeld als hulpmiddel tijdens het parkeren. Geluidssignalen en symbolen op het display van de middenconsole geven de afstand aan tot een waargenomen obstakel.*

*De sensoren werken alleen naar behoren, wanneer u ze regelmatig schoonmaakt met water en autoshampoo.*

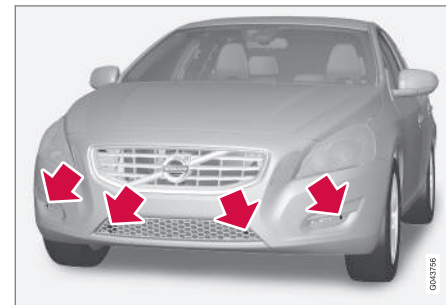

Positie van de voorste sensoren.

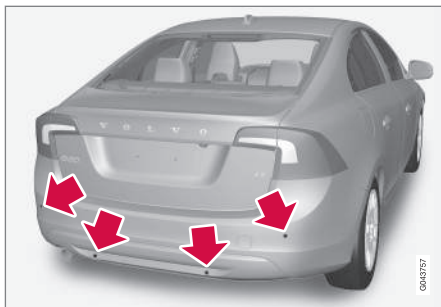

Positie van de achterste sensoren.

### **i** N.B.

Vuil, sneeuw en ijs op de sensoren kunnen ten onrechte aanleiding geven tot waarschuwingssignalen.

### Gerelateerde informatie

- Parkeerhulp\* (p. 249)
- Park Assist\* - functie (p. 249)
- Park Assist\* - aan de voorzijde (p. 251)
- Parkeerhulp\* - aan de achterzijde (p. 251)
- Park Assist\* - storingsindicatie (p. 252)
- Parkeerhulpcamera\* (p. 253)

### Parkeerhulpcamera\*

De parkeerhulpcamera is een ondersteunend systeem dat geactiveerd wordt bij inschakeling van de achteruitversnelling.

De cameraweergave verschijnt op het display van de middenconsole.

### **i** N.B.

Als er een trekhaak met het elektrische systeem van de auto is geconfigureerd, wordt de uitsteeklengte van de trekhaak bij het meten van de parkeer ruimte meegerekend.

### **⚠** WAARSCHUWING

- De parkeercamera is alleen bedoeld als hulpmiddel en zodat de bestuurder eindverantwoordelijk blijft tijdens het achteruitrijden.
- De camera kent dode hoeken waarin registratie van obstakels niet mogelijk is.
- Houd mensen en dieren in de buurt van de auto in de gaten.

### Functie en bediening

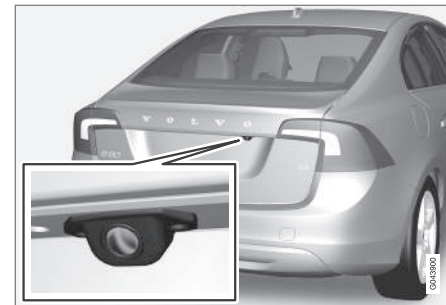

Camerapositie bij de openingshandgreep.

De camera toont wat er achter de auto is en of er iets of iemand van de zijkanten opduikt.

De camera beslaat een breed gebied achter de auto alsook een deel van de bumper en een eventuele trekhaak.

Voorwerpen op het display lijken mogelijk over te hellen – dit is volkomen normaal.

### **i** N.B.

Voorwerpen op het beeldscherm kunnen dichterbij zijn dan ze lijken.

Als een andere schermweergave actief is, neemt de parkeercamerafunctie het scherm automatisch over om de camerabeelden te tonen.



Bij het inschakelen van de achteruitversnelling wordt met behulp van ononderbroken lijnen grafisch aangegeven waar de achterwielen van de auto uitkomen bij de actuele stuuruitslag – dit vereenvoudigt het achteruit inparkeren, achteruitrijden in krappe ruimten en aankoppelen van aanhangers. De contouren van de auto worden bij benadering getoond met streepjeslijnen. De hulplijnen zijn te deactiveren - zie hoofdstuk Instellingen (p. 256).

Als de auto tevens uitgerust is met Parkeerhulpsensoren (p. 249)\*, illustreren gekleurde velden op grafische wijze de afstand tot geregistreerde obstakels, zie het kopje 'Auto's met parkeerhulpsensoren achter' verderop.

De camera wordt ca. 5 seconden na uitschakeling van de achteruitversnelling gedeactiveerd, of eerder als de rijsnelheid oploopt tot boven 10 km/h vooruit of 35 km/h achteruit.

## Lichtomstandigheden

De cameraweergave wordt automatisch aangepast aan de heersende lichtomstandigheden. Dit kan ertoe leiden dat de beeldweergave ietwat kan variëren wat lichtsterkte en kwaliteit betreft. Slechte lichtomstandigheden leveren mogelijk een iets slechtere beeldkwaliteit op.

### N.B.

Houd voor optimale werking de camera-lens vrij van vuil, sneeuw en ijs. Dit is vooral van belang in slechte lichtomstandigheden.

### Hulplijnen

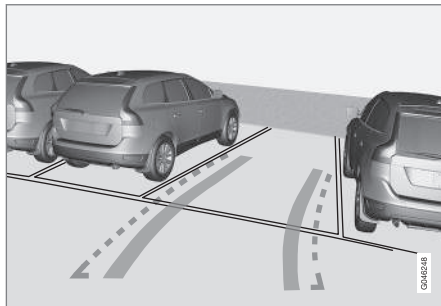

*Voorbeeld van hoe hulplijnen voor de bestuurder getoond worden.*

De lijnen op het scherm worden geprojecteerd als stonden ze op de grond achter de auto. De lijnen zijn bovendien afhankelijk van de stuuruitslag, zodat u ook tijdens het draaien kunt zien welke baan de auto zal nemen.

### N.B.

- Bij het achteruitrijden met een aanhanger/caravan geven de lijnen op het scherm de baan van de **auto** aan – niet die van de aanhanger/caravan.
- Er verschijnen geen lijnen op het scherm, wanneer er een aanhanger/caravan is aangesloten op het elektrische systeem van de auto.
- De Park Assist-camera wordt automatisch uitgeschakeld, wanneer u een aanhanger/caravan achter de auto hebt hangen die met originele trekhaakbedrading van Volvo aangesloten is.

### **BELANGRIJK**

Let erop dat op het beeldscherm alleen het gebied achter de auto wordt weergegeven, als u voor de achterzichtcamera hebt gekozen – let in dat geval goed op de zijkanten en voorkant van de auto wanneer u tijdens het achteruitrijden het stuurwiel verdraait.





## Grenslijnen

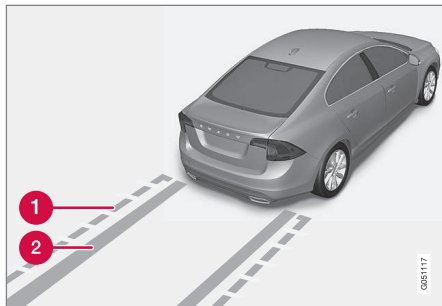

De verschillende lijnen van het systeem.

- 1 Grenslijn vrije achteruitrijzone
- 2 'Wielsporen'

De onderbroken lijn (1) grenst een zone af die tot ca. 1,5 m achter de achterbumper strekt. Het vormt tegelijkertijd de grens voor de uitstekende delen van de auto, zoals buitenspiegels en hoeken – ook tijdens het maken van een bocht.

De brede 'wielsporen' (2) tussen de zijlijnen geven aan waar de wielen zich zullen bevinden en kunnen tot ca. 3,2 m achter de achterbumper reiken zolang er geen obstakel in de weg staat.

## Auto's met parkeerhulpsensoren achter\*

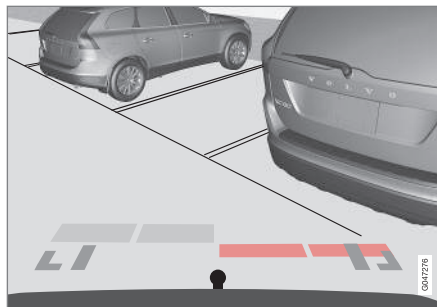

De afstand wordt aangegeven met gekleurde velden (voor elke sensor één).

Als de auto tevens uitgerust is met Parkeerhulp (p. 249) wordt voor iedere sensor die een obstakel waarneemt de afstand met gekleurde velden weergegeven.

De kleur van de velden verandert naarmate de afstand tot het obstakel afneemt – van lichtgeel via oranje in rood.

Kleur	Afstand (meter)
Lichtgeel	0,7–1,5
Oranje	0,5–0,7
Oranje	0,3–0,5
Rood	0–0,3

## Gerelateerde informatie

- Parkeerhulpcamera - instellingen (p. 256)
- Park Assist-camera - beperkingen (p. 257)
- Parkeerhulp\* (p. 249)
- Actieve parkeerhulp (PAP)\* (p. 257)



## Parkeerhulpcamera - instellingen

### Uitgeschakelde camera activeren

Als de camera uitgeschakeld is bij het inschakelen van de achteruitversnelling, is de camera als volgt te activeren:

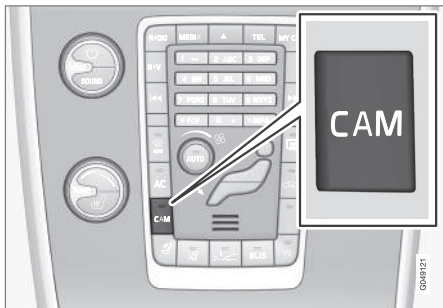

- Druk op **CAM** - het beeldscherm geeft de actuele camerabeelden weer.

### Instelling wijzigen

De standaardinstelling is dat de camera wordt geactiveerd bij inschakeling van de achteruitversnelling.

U kunt de instellingen van de parkeercamera wijzigen, wanneer camerabeelden op het beeldscherm worden weergegeven:

1. Druk op **OK/MENU** wanneer camerabeelden worden weergegeven

- op het beeldscherm wordt een menu geopend met verschillende alternatieven.
2. Scrol naar de gewenste optie met **TUNE**.
3. Markeer de optie van uw keuze door op **OK/MENU** te drukken en verlaat het menu met **EXIT**.

### Trekhaak

De camera leent zich bij uitstek voor het aankoppelen van een aanhanger/caravan. Op het display kan een hulplijn verschijnen voor de geplande 'baan' van de trekhaak naar de aanhanger, net als voor de 'wielsporen'.

U kunt kiezen uit weergave van de 'wielsporen' of de baan van de trekhaak - beide opties kunnen niet tegelijkertijd worden weergegeven.

1. Druk op **OK/MENU** wanneer een camera-weergave getoond wordt.
2. Scrol naar de optie **Richtlijn traject trekhaak** met **TUNE**.
3. Markeer de optie van uw keuze door op **OK/MENU** te drukken en verlaat het menu met **EXIT**.

### Zoomen

Voor nauwkeurig manoeuvreren kunt u als volgt inzoomen op de camerabeelden:

- Druk op **CAM** of draai aan **TUNE** - bij nogmaals indrukken/draaien springt u terug naar de normaalweergave.

Eventuele andere opties liggen in een lus - druk/draai totdat de gewenste camerabeelden verschijnen.

### Automatisch inzoomen

Bij een auto met Parkeerhulp (p. 249) en een trekhaak is **Automatische zoom** ook een van de opties in het cameramenu. Wanneer u deze optie markeert, zoomt de camera automatisch in op de trekhaak wanneer de auto een obstakel/aanhanger nadert.

Zie het kopje 'Instelling wijzigen' eerder voor de wijze waarop u een menu-optie kunt activeren.

### Gerelateerde informatie

- Parkeerhulpcamera\* (p. 253)
- Parkeerhulp\* (p. 249)
- Actieve parkeerhulp (PAP)\* (p. 257)



## Park Assist-camera - beperkingen

### **i** N.B.

Fietsdragers of andere accessoires achter op de auto kunnen het blikveld van de camera blokkeren.

## Waar u op moet letten

Let erop dat ook als het geblokkeerde gebied er op het scherm relatief klein uitziet, het werkelijke, verborgen gebied dusdanig groot kan zijn dat obstakels pas worden geregistreerd wanneer u er bijna bovenop zit.

- Houd de cameralens vrij van vuil, sneeuw en ijs.
- Maak de cameralens regelmatig schoon met lauw water en autoshampoo – wees voorzichtig om geen krassen in de lens te maken.

## Gerelateerde informatie

- Parkeerhulpcamera\* (p. 253)
- Parkeerhulpcamera - instellingen (p. 256)
- Parkeerhulp\* (p. 249)

## Actieve parkeerhulp (PAP)\*

*De actieve parkeerhulp (PAP – Park Assist Pilot) helpt u bij het parkeren door eerst te controleren of het vak groot genoeg is en daarna het stuurwiel te draaien en de auto in het vak te parkeren.*

Het instrumentenpaneel geeft met symbolen, grafische voorstellingen en teksten aan, wanneer u iets moet doen.

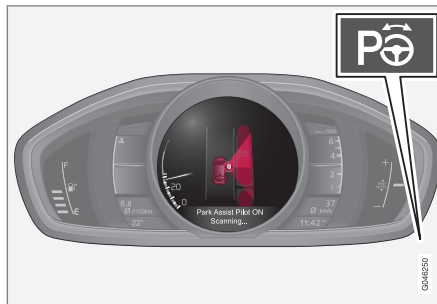

De Aan/Uit-knop zit op de middenconsole.

### **i** N.B.

Als er een trekhaak met het elektrische systeem van de auto is geconfigureerd, wordt de uitsteeklengte van de trekhaak bij het meten van de parkeerruimte meegerekend.

## **!** WAARSCHUWING

PAP werkt niet in alle situaties, maar is uitsluitend bedoeld als een aanvullend hulpmiddel.

Als bestuurder bent u er altijd verantwoordelijk voor dat u de auto op een veilige manier bestuurt en het gebied rond de auto goed in de gaten houdt om naderende of passerende verkeersdeelnemers tijdig op te merken.

## Gerelateerde informatie

- Actieve parkeerhulp (PAP)\* - symbolen en meldingen (p. 262)
- Actieve parkeerhulp (PAP)\* - functie (p. 258)
- Actieve parkeerhulp (PAP)\* - functie (p. 258)
- Actieve parkeerhulp (PAP)\* - beperkingen (p. 260)
- Parkeerhulp\* (p. 249)
- Parkeerhulpcamera\* (p. 253)



## Actieve parkeerhulp (PAP)\* - functie

### **i** N.B.

Het PAP-systeem meet de beschikbare ruimte en verricht de vereiste stuurbewegingen. Aan u de taak om de aanwijzingen op het instrumentenpaneel op te volgen, een versnelling (achteruit/vooruit) in te schakelen, af te remmen en de auto tot stilstand te brengen.

PAP kan worden geactiveerd als na het starten van de motor aan de volgende criteria is voldaan:

- De systemen ABS<sup>29</sup> of ESC<sup>30</sup> mogen niet ingrijpen, wanneer het PAP-systeem actief is – deze kunnen bijvoorbeeld worden geactiveerd op een steile of gladde ondergrond, zie de gedeelten over Rempedaal en Stabiliteitsregeling (p. 188) voor meer informatie.
- Er mag geen aanhangert aan de auto zijn gekoppeld.
- De snelheid moet lager zijn dan 50 km/h.

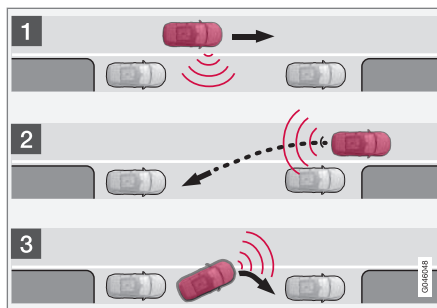

*Principe voor PAP.*

PAPparkeert de auto aan de hand van de volgende deelmomenten:

1. Het parkeervak wordt gezocht en gemeten - bij het meten mag de snelheid niet hoger zijn dan 30 km/h.
2. De auto wordt achteruit het vak ingestuurd.
3. De auto wordt netjes in het vak geparkeerd door voor- en achteruit te rijden.

### Gerelateerde informatie

- Actieve parkeerhulp (PAP)\* (p. 257)
- Parkeerhulp\* (p. 249)
- Parkeerhulpcamera\* (p. 253)

## Actieve parkeerhulp (PAP)\* - functie

### **i** N.B.

Denk eraan dat het stuurwiel in bepaalde standen de aanwijzingen op het instrumentenpaneel kan verbergen als het tijdens de parkeermanoeuvre wordt verdraaid.

### 1 – Zoeken en meten

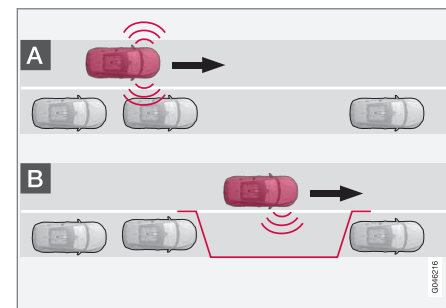

Het PAP-systeem zoekt een parkeervak en meet of dit vak groot genoeg is. Ga als volgt te werk:

<sup>29</sup> (Anti-lock Braking System) - Antiblokkerremstelsysteem.

<sup>30</sup> (Electronic Stability Control) - Stabiliteitsregeling.



1. Activeer PAP met een druk op deze knop en rijd niet sneller dan 30 km/h.

- Let op het instrumentenpaneel en stop de auto als dit met grafische voorstellingen en teksten van u verlangd wordt.
- Stop de auto als hierom met grafische voorstellingen en meldingen wordt verzocht.

### **i** N.B.

PAP zoekt een mogelijke parkeerruimte aan de passagierszijde van de straat, geeft instructies en stuurt de auto in positie. Desgewenst kunt u de auto ook aan de bestuurderszijde van de straat parkeren:

- Haal de richtingaanwijzerhendel naar de bestuurderszijde – de auto wordt vervolgens aan de bestuurderszijde van de straat geparkeerd.

## 2 – Achteruit inparkeren

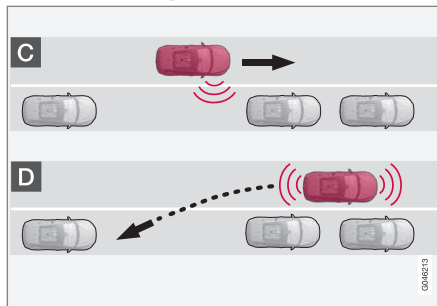

Bij het achterwaarts inparkeren stuurt PAP de auto in het parkeervak. Ga als volgt te werk:

- Controleer of de ruimte achter u vrij is en schakel de achteruitversnelling in.
- Rijd langzaam en voorzichtig achteruit en raak het stuurwiel niet aan – rijd niet sneller dan ca. 7 km/h.
- Let op het instrumentenpaneel en stop de auto als dit met grafische voorstellingen en teksten van u verlangd wordt.

### **i** N.B.

- Houd uw handen weg van het stuurwiel als de PAP-functie is geactiveerd.
- Let erop dat het stuurwiel niet door iets wordt gehinderd en vrij kan draaien.
- Wacht voor het beste resultaat totdat het stuurwiel is uitgedraaid, voordat u achteruit/vooruit rijdt.

## 3 – Fixeren

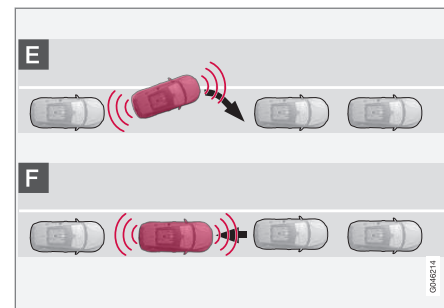

Als de auto achteruit in het vak is ingeparkeerd, wordt de auto recht gezet en gefixeerd.



1. Schakel de 1e versnelling in of **D**, wacht totdat het stuurwiel is gedraaid en rijd voorzichtig vooruit.
  2. Stop de auto als hierom met grafische voorstellingen en een melding wordt verzocht.
  3. Schakel de achteruitversnelling in en rijd voorzichtig achteruit tot met grafische voorstellingen en meldingen wordt verzocht om te stoppen.
- Parkeerhulpcamera\* (p. 253)
  - Actieve parkeerhulp (PAP)\* (p. 257)

Het systeem wordt na afloop van het inparkeren automatisch gedeactiveerd, waarna met grafische voorstellingen en meldingen wordt aangegeven dat het inparkeren voltooid is. U moet mogelijk later corrigeren - alleen u kunt beoordelen of de auto goed geparkeerd staat.

### **BELANGRIJK**

De waarschuwingsafstand is korter, wanneer de sensoren worden gebruikt door PAP dan wanneer Park Assist de sensoren gebruikt.

### **Actieve parkeerhulp (PAP)\* - beperkingen**

De PAP-regeling wordt beëindigd:

### **Gerelateerde informatie**

- Actieve parkeerhulp (PAP)\* - symbolen en meldingen (p. 262)
- Actieve parkeerhulp (PAP)\* - functie (p. 258)
- Actieve parkeerhulp (PAP)\* - beperkingen (p. 260)
- Parkeerhulp\* (p. 249)



- als te snel met de auto wordt gereden – meer dan 7 km/h
- als u het stuurwiel aanraakt
- bij een ingreep van het ABS<sup>31</sup> of ESC<sup>32</sup> – bijvoorbeeld als een wiel grip verliest op een gladde ondergrond.

Een melding informeert waarom de PAP-regeling werd beëindigd.

### N.B.

Als vuil, ijs en sneeuw de sensoren bedekken, neemt de functie af en kan meten onmogelijk worden gemaakt.

### BELANGRIJK

Onder bepaalde omstandigheden kan PAP geen parkeerplaatsen vinden - een reden kan zijn dat de sensoren worden verstoord door externe geluidsbronnen, die dezelfde ultrasoonfrequenties afgeven als waar het systeem mee werkt.

Voorbeelden van dergelijke bronnen zijn o.a. claxons, natte banden op asfalt, pneumatische remmen en uitlaatgeluid van motorfietsen.

### Waar u op moet letten

Let erop dat de Actieve parkeerhulp een hulpmiddel is - niet een onfeilbare volautomati-

sche functie. Daarom moet u voorbereid zijn om het parkeren te onderbreken. Er zijn ook een paar details waar u bij het parkeren op moet letten, bijvoorbeeld:

- PAP gaat uit van de onderlinge positie van de geparkeerde voertuigen - als deze minder goed geparkeerd staan, kunnen de banden en velgen van uw auto beschadigd raken bij contact met de stoerand.
- PAP is bedoeld voor parkeren op rechte straten - niet met sterke slingeringen of bochten. Zorg daarom dat de auto evenwijdig staat het parkeervak, wanneer het PAP de beschikbare ruimte meet.
- Parkeervakken in smalle straten kunnen niet altijd worden aangeboden, aangezien de benodigde ruimte voor het manoeuvreren onvoldoende is - het kan dan handig zijn om zo dicht mogelijk naar de kant van de straat te rijden waar het parkeervak zich bevindt.
- Let erop dat de voorkant van de auto tijdens het parkeren kan uitwenken naar het tegemoetkomende verkeer.
- Voorwerpen boven het detectiegebied van de sensoren worden niet meegenomen bij het berekenen van de parkeer manoeuvre, waardoor PAP mogelijk te vroeg het parkeervak indraait. Vermijd daarom

parkeervakken met dergelijke hoge voorwerpen.

- U moet bepalen of het vak dat PAP voorstelt geschikt is om in te parkeren.
- Gebruik goedgekeurde banden<sup>33</sup> met de juiste bandenspanning - dit is van invloed op de parkeermogelijkheden van PAP.
- Hevige regen of sneeuwval kan ertoe leiden dat het parkeervak niet op een juiste manier wordt gemeten.
- Gebruik PAP niet als u sneeuwkettingen of een reservewiel hebt gemonteerd.
- Gebruik PAP niet als er lading buiten de auto steekt.

### BELANGRIJK

Als bij montage van een andere goedgekeurde velgmaat de bandenomtrek zich wijzigt, moet u de parameters van het PAP-systeem mogelijk bijwerken. Informeer bij een werkplaats – geadviseerd wordt een erkende Volvo-werkplaats.

<sup>31</sup> (Anti-lock Braking System) - Antiblokkeerremstelsysteem.

<sup>32</sup> (Electronic Stability Control) - elektronische stabiliteitsregeling.

<sup>33</sup> Met 'goedgekeurde banden' wordt bedoeld: banden van hetzelfde type en merk als die bij levering af fabriek origineel waren gemonteerd.



### Onderhoud

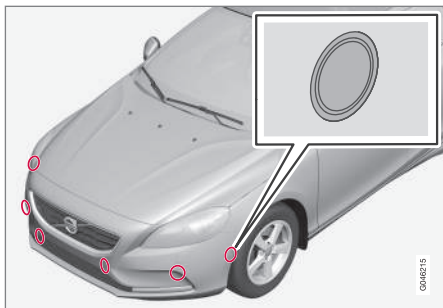

De PAP-sensoren zijn in de bumpers aangebracht<sup>34</sup> - 6 voor en 4 achter.

Om te zorgen dat het PAP-systeem naar behoren werkt moet u de bijbehorende sensoren regelmatig schoonmaken met water en een autoshampoo – de Parkeerhulp gebruikt dezelfde sensoren, zie Park Assist\* - sensoren schoonmaken (p. 252).

### Gerelateerde informatie

- Parkeerhulp\* (p. 249)
- Parkeerhulpcamera\* (p. 253)
- Actieve parkeerhulp (PAP)\* (p. 257)

### Actieve parkeerhulp (PAP)\* - symbolen en meldingen

Het instrumentenpaneel geeft met symbolen, grafische voorstellingen en teksten aan, wanneer u iets moet doen.

Het instrumentenpaneel kan verschillende symbool- en tekstcombinaties met uiteenlopende betekenis tonen – soms met een advies voor een geschikte oplossing.

Als een melding aangeeft dat PAP buiten werking is, wordt geadviseerd contact op te nemen met een erkende Volvo-werkplaats.

### Gerelateerde informatie

- Actieve parkeerhulp (PAP)\* - functie (p. 258)
- Actieve parkeerhulp (PAP)\* - functie (p. 258)
- Actieve parkeerhulp (PAP)\* - beperkingen (p. 260)
- Parkeerhulp\* (p. 249)
- Parkeerhulpcamera\* (p. 253)
- Actieve parkeerhulp (PAP)\* (p. 257)

### BLIS\*

*BLIS (Blind Spot Information) is een functie om u ondersteuning te bieden bij rijden in druk verkeer op wegen met meerdere rijbanen in dezelfde richting.*

Het BLIS-systeem is een hulpmiddel om u te waarschuwen voor:

- voertuigen in de dode hoek
- snel inhalende voertuigen in de linker en rechter rijbaan naast uw auto.

De BLIS-functie CTA (p. 265) (Cross Traffic Alert) is een hulpmiddel om u te waarschuwen voor:

- kruisend verkeer als u achteruitrijdt met de auto.



### WAARSCHUWING

BLIS is slechts een aanvullend hulpmiddel en werkt niet in alle situaties.

BLIS vormt geen vervanging voor een veilige rijstijl en het gebruik van de buitenspiegels.

Ook met BLIS moet u altijd oplettend en verantwoord blijven rijden - u bent er altijd verantwoordelijk voor dat u op een veilige manier van rijstrook wisselt.

<sup>34</sup> NB De afbeelding is schematisch – afhankelijk van het model zijn afwijkingen mogelijk.





## Overzicht

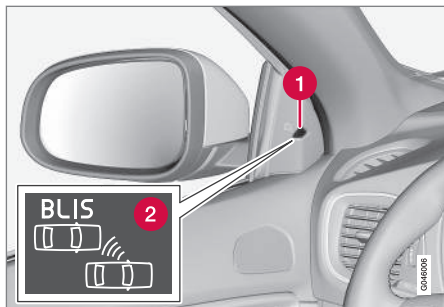

Positie BLIS-lampje<sup>35</sup>.

- 1 Controlelampje
- 2 BLIS-symbool

### **i** N.B.

Het lampje gaat branden aan de kant van de auto waar het systeem het voertuig heeft ontdekt. Als de auto aan beide kanten tegelijkertijd wordt ingehaald, gaan beide lampjes branden.

## Onderhoud

De sensoren voor het BLIS-systeem zitten aan de binnenkant van beide hoeken van achterspatbord/bumper.

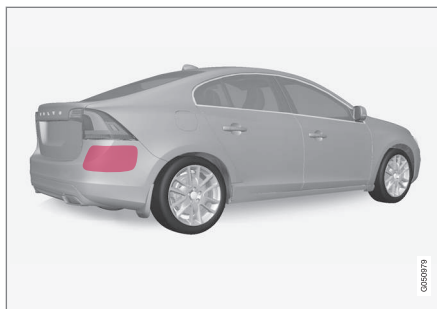

Houd dit gebied schoon - ook aan de linkerzijde.

- Voor optimale werking is het belangrijk dat de oppervlakken vóór de sensoren worden schoongehouden.

## Gerelateerde informatie

- BLIS\* - bediening (p. 263)
- BLIS - symbolen en meldingen (p. 267)
- CTA\* (p. 265)

## BLIS\* - bediening

BLIS (Blind Spot Information) is een functie om u ondersteuning te bieden bij rijden in druk verkeer op wegen met meerdere rijbanen in dezelfde richting.

## BLIS activeren/deactiveren

BLIS wordt geactiveerd bij het starten van de motor wat bevestigd wordt door de controlelampjes op de portierpanelen die één keer oplichten.



Knop voor activering/deactivering.

Het **BLIS**-systeem is te deactiveren/activeren met een druk op de **BLIS**-knop op de middenconsole.

Bij bepaalde combinaties van opties is er geen plek vrij voor een knop op de middenconsole – in dat geval is het systeem te

<sup>35</sup> NB De afbeelding is schematisch – afhankelijk van het model zijn afwijkingen mogelijk.



bedienen via het menusysteem MY CAR (p. 111) van de auto.

Bij deactivering/activering van BLIS dooft/brandt het lampje in de knop en het instrumentenpaneel bevestigt de wijziging met een displaymelding - bij activering lichten de controlelampjes op de portierpanelen eenmaal op.

Om de melding te laten verdwijnen:

- Druk op de **OK**-knop van de linker stuurhendel.

of

- Wacht ongeveer 5 seconden - de melding verdwijnt.

### Wanneer BLIS werkt

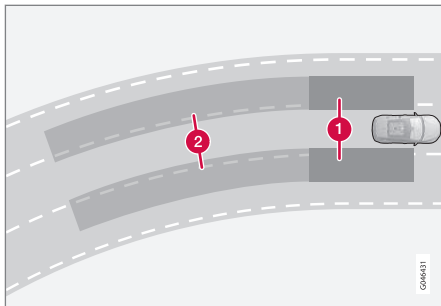

Principe voor BLIS: 1. Zone in de dode hoek. 2. Zone voor snel inhalende voertuigen.

Het BLIS-systeem werkt bij snelheden hoger dan ongeveer 10 km/h.

Het systeem reageert, als:

- u wordt ingehaald
- achterliggers snel naderen.

Wanneer BLIS een voertuig binnen zone 1 of een snel inhalend voertuig in zone 2 ontdekt, brandt het BLIS-lampje op het portierpaneel constant. Als u in deze stand de richtingaanwijzers activeert aan de kant waarvoor de waarschuwing wordt gegeven, schakelt het BLIS-lampje over van constant branden op knipperen met een feller licht.



### WAARSCHUWING

BLIS werkt niet in scherpe bochten.

BLIS werkt niet als de auto achteruitrijdt.

### Beperkingen

- Vuil, ijs en sneeuw op de sensoren kunnen voor functiebeperkingen zorgen en waarschuwingen onmogelijk maken. BLIS kan dergelijke beperkende omstandigheden niet detecteren.
- Bevestig geen voorwerpen, tape of stickers binnen het oppervlak van de sensoren.
- BLIS wordt gedeactiveerd, als u een aanhanger op het elektrische systeem van de auto aansluit.



### BELANGRIJK

Reparaties aan de componenten van de BLIS- en CTA-functies of het spuiten van de bumper mogen uitsluitend in een werkplaats worden uitgevoerd. Een erkende Volvo-werkplaats wordt aanbevolen.

### Gerelateerde informatie

- BLIS\* (p. 262)
- BLIS - symbolen en meldingen (p. 267)



### CTA\*

Het BLIS-systeem CTA (Cross Traffic Alert) is een hulpmiddel om u voor kruisend verkeer te waarschuwen, als u achteruitrijdt met de auto. CTA is een aanvulling op BLIS (p. 262).

#### CTA activeren/deactiveren

CTA wordt geactiveerd bij het starten van de motor wat bevestigd wordt door de controlelampjes voor BLIS op de portierpanelen die één keer oplichten.



Aan/Uit voor de sensoren voor Parkeerhulp en CTA.

Het CTA-systeem is apart uit/in te schakelen met de Aan/Uit-knop voor de Parkeerhulp (p. 249). De BLIS-lampjes lichten bij heractivering eenmaal op.

Na uitschakeling van het CTA-systeem is het BLIS-systeem echter nog steeds geactiveerd.

### WAARSCHUWING

CTA is slechts een aanvullend hulpmiddel en werkt niet in alle situaties.

CTA vormt geen vervanging voor een veilige rijstijl en het gebruik van de buitenspiegels.

Ook met CTA moet u altijd oplettend en verantwoord blijven rijden - u bent er altijd verantwoordelijk voor dat u op een veilige manier achteruitrijdt.

#### Wanneer CTA werkt

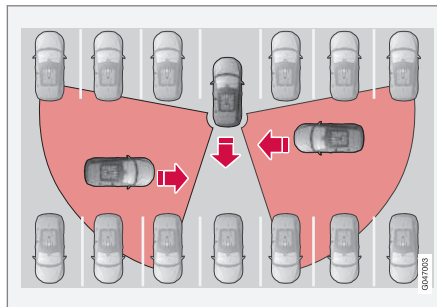

Principe voor CTA.

CTA vormt een aanvulling op het BLIS-systeem door bij achteruitrijden het kruisende verkeer vanaf de zijkant te kunnen zien, bijvoorbeeld als de auto achteruit een parkeervak verlaat.

CTA is bedoeld om in de eerste plaats voertuigen te ontdekken – in gunstige gevallen

kunnen ook kleinere voorwerpen zoals fietsen en voetgangers worden ontdekt.

CTA is alleen actief tijdens het achteruitrijden en wordt automatisch geactiveerd als de achteruitversnelling wordt geactiveerd.

- Een geluidssignaal waarschuwt als CTA ontdekt dat iets vanaf de zijkant nadert - het geluid komt uit de linker of rechter luidsprekers, afhankelijk van uit welke richting het object nadert.
- CTA waarschuwt ook doordat de BLIS-lampjes gaan branden.
- Er wordt ook een waarschuwing gegeven met een brandend pictogram in de grafische PAS-voorstelling (p. 249) op het beeldscherm.

#### Beperkingen

Het CTA werkt niet in alle situaties optimaal, maar heeft zijn beperkingen – zo kunnen de CTA-sensoren niet 'door' andere geparkeerde voertuigen of voorwerpen die het zicht blokkeren heen kijken.

Hier volgen enkele voorbeelden van situaties waar het 'blikveld' van het CTA aanvankelijk beperkt is, zodat naderende voertuigen pas op het laatste moment geregistreerd worden:

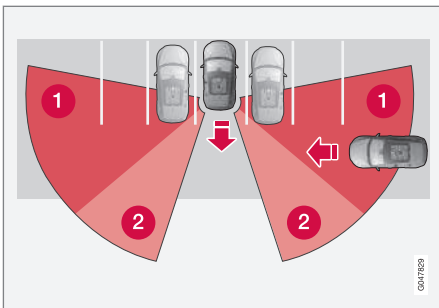

*Uw auto staat ver naar achteren in een parkeervak.*

- 1 Dode hoek CTA.
- 2 Detectiegebied/'blikveld' CTA.

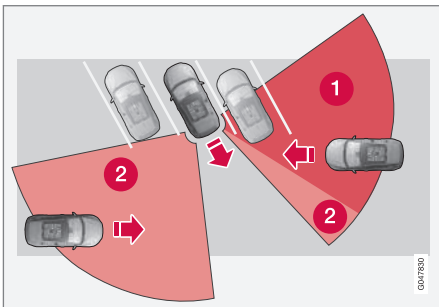

*In schuine parkeervakken valt de ene kant van de auto mogelijk helemaal binnen de dode hoek van het CTA.*

Naarmate u verder achteruitrijdt, verandert de hoek ten opzichte van de auto/het obstakel die/dat in de weg zit, zodat de dode hoek snel in grootte afneemt.

Voorbeelden van andere beperkingen:

- Vuil, ijs en sneeuw op de sensoren kunnen voor functiebeperkingen zorgen en waarschuwingen onmogelijk maken. CTA kan dergelijke beperkende omstandigheden niet detecteren.
- CTA wordt gedeactiveerd als een aanhanger op het elektrische systeem van de auto wordt aangesloten.



## BELANGRIJK

Reparaties aan de componenten van de BLIS- en CTA-functies of het spuiten van de bumper mogen uitsluitend in een werkplaats worden uitgevoerd. Een erkende Volvo-werkplaats wordt aanbevolen.

## Onderhoud

De sensoren voor de BLIS- en CTA-systemen zitten aan de binnenkant van beide hoeken van achterspatbord/bumper.



*Houd dit gebied schoon - ook aan de linkerzijde.*

- Voor optimale werking is het belangrijk dat de oppervlakken vóór de sensoren worden schoongehouden.
- Bevestig geen voorwerpen, tape of stickers binnen het oppervlak van de sensoren.

## Gerelateerde informatie

- BLIS\* (p. 262)
- BLIS - symbolen en meldingen (p. 267)



## BLIS - symbolen en meldingen

In situaties waarbij het BLIS (Blind Spot Information) (p. 262) en CTA (Cross Traffic Alert) (p. 265) uitblijven of worden onderbroken, kan er een symbool op het instrumentenpaneel verschijnen in combinatie met een verklarende melding. Neem een eventueel advies in acht.

Voorbeelden van meldingen:

Melding	Betekenis
CTA UIT	CTA is handmatig uitgeschakeld - BLIS is actief.
BLIS en CTA UIT Aanhanger aangekoppeld	BLIS en CTA zijn tijdelijk buiten werking, omdat er een aanhanger is aangesloten op het elektrische systeem van de auto.
BLIS en CTA Service vereist	BLIS en CTA zijn buiten werking. <ul style="list-style-type: none"> <li>Bezoek een werkplaats als de melding niet verdwijnt – geadviseerd wordt een erkende Volvo-werkplaats.</li> </ul>

Meldingen kunt u van het display halen door de **OK**-knop op de richtingaanwijzerhendel kort in te drukken.

## Gerelateerde informatie

- BLIS\* (p. 262)

## Typegoedkeuring - radarsysteem

De typegoedkeuring voor het radarsysteem staat in de tabel.

Land/regio	
Singapore	<div style="border: 1px solid black; padding: 5px; width: fit-content;">Complies with IDA standards DA105753</div> <p>IDA: Infocomm Development Authority of Singapore.</p>
Brazilië	
Europa	 Hierbij verklaart Delphi Electronics & Safety dat L2C0038TR en L2C0049TR in overeenstemming zijn met de essentiële eigenschappen en overige relevante bepalingen zoals beschreven in de EU-richtlijn 1999/5/EG. De verklaring van overeenstemming ligt ter inzage bij Delphi Electronics & Safety / One Corporate Center / Kokomo, Indiana 46904-9005 USA.





### Gerelateerde informatie

- Radarsensor (p. 211)

# 08

## STARTEN EN RIJDEN

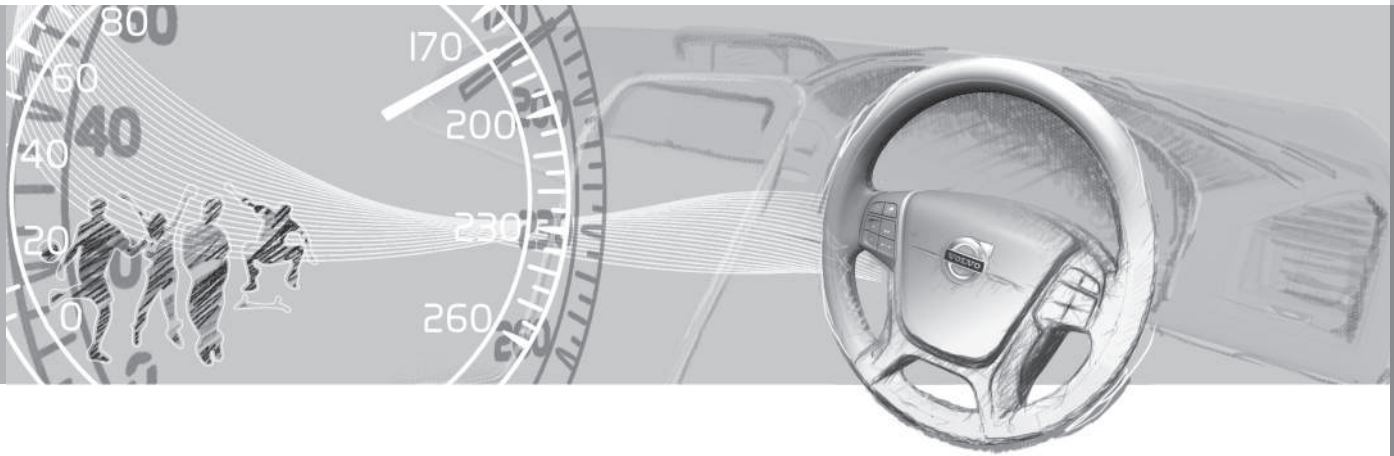



## Alcoholslot\*

Het alcoholslot voorkomt dat bestuurders die onder invloed zijn in de auto kunnen rijden. Voordat de motor kan worden gestart, moet u een blaasstest afgeven om vast te stellen dat u niet onder de invloed van alcohol bent. Het alcoholslot wordt gekalibreerd ten opzichte van de grenswaarde voor verkeersdeelname die in uw land geldt.

### WAARSCHUWING

Het alcoholslot is een hulpmiddel dat u niet ontslaat van uw verantwoordelijkheden als bestuurder. De bestuurder dient altijd nuchter te blijven en de auto op een veilige manier te besturen.

### Gerelateerde informatie

- Alcoholslot\* - functies en bediening (p. 270)
- Alcoholslot\* - opslag (p. 271)
- Alcoholslot\* - vóór het starten van de motor (p. 271)
- Alcoholslot\* - waar u op moet letten (p. 273)
- Alcoholslot\* - symbolen en meldingen (p. 274)

## Alcoholslot\* - functies en bediening

### Functies

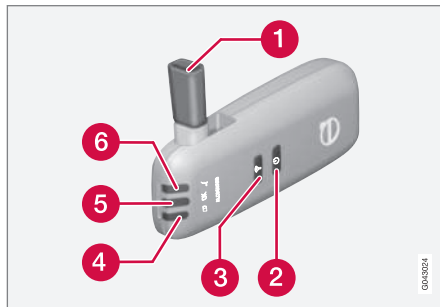

- 1 Mondstuk voor blaasstest.
- 2 Schakelaar.
- 3 Zenderknop.
- 4 Lampje voor ladingstoestand batterij.
- 5 Lampje voor resultaat blaasstest.
- 6 Lampje dat aangeeft dat het systeem gereed is voor een blaasstest.

### Bediening - batterij

Het controlelampje (4) van de blaasunit geeft de ladingstoestand van de batterij aan:

Controle-lampje (4)	Ladingstoestand batterij
Knippert groen	Wordt opgeladen
Groen	Volledig opgeladen
Geel	Half opgeladen
Rood	Ontladen – plaats de lader in de houder of sluit de voedingskabel uit het dashboardkastje aan.

### N.B.

Bewaar de blaasunit in zijn houder. Zo blijft de ingebouwde batterij opgeladen en kan het alcoholslot automatisch worden geactiveerd bij het ontgrendelen van de auto.

### Gerelateerde informatie

- Alcoholslot\* (p. 270)
- Alcoholslot\* - opslag (p. 271)
- Alcoholslot\* - vóór het starten van de motor (p. 271)
- Alcoholslot\* - waar u op moet letten (p. 273)
- Alcoholslot\* - symbolen en meldingen (p. 274)





### Alcoholslot\* - opslag

Bewaar de blaasunit in zijn houder. Verwijder de blaasunit door de unit licht in de houder te drukken en los te laten, waarna de unit opveert en uit de houder kan worden genomen.

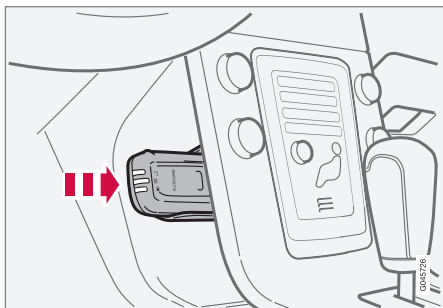

Blaasunit bewaren en laadstation.

- Plaats de blaasunit terug in de houder tot de unit vastklikt.
- Bewaar de blaasunit in de houder. Dat biedt de beste bescherming en garandeert dat de batterijen steeds volledig opgeladen zijn.

### Gerelateerde informatie

- Alcoholslot\* (p. 270)
- Alcoholslot\* - functies en bediening (p. 270)
- Alcoholslot\* - vóór het starten van de motor (p. 271)

- Alcoholslot\* - waar u op moet letten (p. 273)
- Alcoholslot\* - symbolen en meldingen (p. 274)

### Alcoholslot\* - vóór het starten van de motor

De blaasunit wordt automatisch geactiveerd en gereedgemaakt voor gebruik bij het ontgrendelen van de auto.

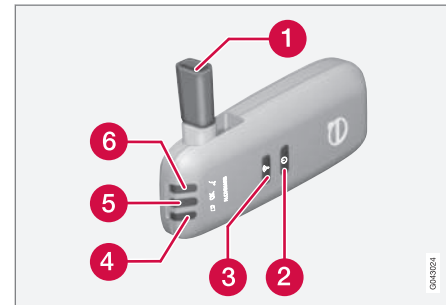

- 1 Mondstuk voor blaasest.
  - 2 Schakelaar.
  - 3 Zenderknop.
  - 4 Lampje voor ladingstoestand batterij.
  - 5 Lampje voor resultaat blaasest.
  - 6 Lampje dat aangeeft dat het systeem gereed is voor een blaasest.
1. Wanneer het controlelampje (6) groen oplicht, is de blaasunit klaar voor gebruik.
  2. Neem de blaasunit uit de houder. Als de blaasunit zich buiten de auto bevindt tij-



dens het ontgrendelen, dan moet u de unit eerst activeren met de schakelaar (2).

3. Klap het mondstuk (1) omhoog, haal diep adem en blaas gelijkmatig totdat er ca. 5 seconden later een “klikgeluid” klinkt. Het resultaat is een van de alternatieven in de volgende tabel **Resultaat van de blaastest**.
4. Als er geen displaytekst verschijnt, is er mogelijk iets misgegaan tijdens de gegevensoverdracht naar de auto – druk in dat geval op de knop (3) om de testgegevens handmatig naar de auto te zenden.
5. Klap het mondstuk omlaag en plaats de blaasunit terug in de houder.
6. Start vervolgens binnen 5 minuten na een goedgekeurde blaastest de motor – anders is een nieuwe blaastest vereist.

## Resultaat van de blaastest

Controle-lampje (5) + displaymelding	Betekenis
Groen lampje + <b>Alcoguard Test goedgekeurd</b>	Start de motor – geen alcohol gemeten.
Geel lampje + <b>Alcoguard Test goedgekeurd</b>	Motor kan worden gestart – gemeten promillage boven 0,1 promille maar onder de geldende grenswaarde <sup>A</sup> .
Rood lampje + <b>Test afgekeurd Wacht 1 minuut en probeer opnieuw</b>	Motor kan niet worden gestart – gemeten promillage boven de geldende grenswaarde <sup>A</sup> .

<sup>A</sup> De grenswaarde verschilt van land tot land (ga na wat er in uw land geldt). Zie ook Alcoholslot\* (p. 270).



### N.B.

Binnen 30 minuten na afloop van een rit kan de motor opnieuw gestart worden zonder dat er een nieuwe blaastest nodig is.

## Gerelateerde informatie

- Alcoholslot\* (p. 270)
- Alcoholslot\* - functies en bediening (p. 270)
- Alcoholslot\* - opslag (p. 271)
- Alcoholslot\* - waar u op moet letten (p. 273)
- Alcoholslot\* - symbolen en meldingen (p. 274)



### Alcoholslot\* - waar u op moet letten

Voor een goede werking en een zo nauwkeurig mogelijk meetresultaat:

- Ca. 5 minuten voor de blaastest niet eten of drinken.
- De voorruit niet te lang sproeien – de alcohol in de sproeiervloeistof kan een verkeerd meetresultaat opleveren.

### Van bestuurder wisselen

Om bij het wisselen van bestuurder een nieuwe blaastest te kunnen doen moet u de schakelaar (2) en de zendertoets (3) gelijktijdig ca. 3 seconden lang ingedrukt houden. De startblokkering van de auto wordt dan opnieuw geactiveerd, zodat er eerst een goedgekeurde blaastest nodig is voordat de motor kan worden gestart.

### Kalibreren en onderhoud plegen

Het alcoholslot moet om de 12 maanden in een werkplaats<sup>1</sup> gecontroleerd en gekalibreerd worden.

Wanneer er nog 30 dagen resteren tot aan een geplande kalibratiebeurt, verschijnt **Alcoguard Kalibratie vereist** Zie **instructieboek** op het instrumentenpaneel. Als er niet binnen 30 dagen gekalibreerd wordt, dan kan de motor niet langer op de normale wijze gestart worden - de motor is

dan alleen te starten via de bypass-functie, zie het volgende kopje 'Noodsituatie'.

De melding is te verwijderen met een druk op de zendknop (3). De melding verdwijnt anders spontaan na ca. 2 minuten maar verschijnt iedere keer dat de motor gestart wordt opnieuw – alleen bij herkalibratie in een werkplaats<sup>1</sup> verdwijnt de melding permanent.

### Koud en warm weer

Hoe kouder het buiten is, hoe langer het duurt voordat de blaasunit gereed is voor gebruik:

Temperatuur (°C)	Maximale opwarmtijd (seconden)
+10 tot +85	10
-5 tot +10	60
-40 tot -5	180

Bij temperaturen lager dan -20 °C of hoger dan +60 °C is extra voeding voor de blaasunit vereist. Op het instrumentenpaneel verschijnt **Alcoguard Stroomkabel aansluiten**. Sluit de voedingskabel uit het dashboardkastje in dat geval aan op de blaasunit en wacht totdat het controlelampje (6) groen oplicht.

Bij extreme koude kunt u de opwarmtijd verkorten door de blaasunit mee naar binnen te nemen.

### Noodsituatie

In noodsituaties of wanneer het alcoholslot defect is, kunt u het alcoholslot omzeilen om toch in de auto te kunnen rijden.



**N.B.**

Alle activering met bypass wordt geregistreerd en opgeslagen in een geheugen, zie Vastlegging van gegevens (p. 19).

Na activering van de bypass-functie blijft **Alcoguard Bypass actief** op het instrumentenpaneel staan totdat het systeem gereset wordt in een werkplaats<sup>1</sup>.

Het is mogelijk de bypass-functie te testen zonder dat er een foutmelding wordt aangemaakt – loop in dat geval alle stappen door maar start de motor niet. De foutmelding wordt gewist bij het vergrendelen van de auto.

Bij installatie van het alcoholslot geeft u aan of omzeilen mogelijk moet zijn via de bypass- of de noodfunctie. Deze instelling is achteraf nog te wijzigen in een werkplaats<sup>1</sup>.

### Bypass-functie activeren

<sup>1</sup> Geadviseerd wordt een erkende Volvo-werkplaats.





- Houd de knop **OK** op de linker stuurhendel en de knop voor de alarmknipperlichten ca. 5 seconden lang ingedrukt. Op het instrumentenpaneel verschijnt eerst **Bypass actief Wacht 1 minuut** en daarna **Alcoguard Bypass actief**. vervolgens kunt u de motor starten.

Deze functie is meerdere malen te activeren. De foutmelding die verschijnt tijdens het rijden is echter alleen te wissen in een werkplaats<sup>1</sup>.

### Noodfunctie activeren

- Houd de knop **OK** op de linker stuurhendel en de knop voor de alarmknipperlichten ca. 5 seconden lang ingedrukt. Op het instrumentenpaneel verschijnt eerst **Alcoguard Bypass actief** waarna u de motor kunt starten.

Deze functie is eenmaal te gebruiken en moet daarna gereset worden in een werkplaats<sup>1</sup>.

### Gerelateerde informatie

- Alcoholslot\* - functies en bediening (p. 270)
- Alcoholslot\* - opslag (p. 271)
- Alcoholslot\* - vóór het starten van de motor (p. 271)
- Alcoholslot\* (p. 270)
- Alcoholslot\* - symbolen en meldingen (p. 274)

### Alcoholslot\* - symbolen en meldingen

*Behalve de eerder beschreven meldingen die verband houden met de werking van het alcoholslot vóór het starten van de motor (p. 271) kan op het display van het instrumentenpaneel ook het volgende verschijnen:*

Displaymelding	Betekenis/Maatregel
Alcoguard Herstarten mogelijk	Motor stond minder dan 30 minuten af – motor kan worden gestart zonder nieuwe blaastest.
Alcoguard Service vereist	Bezoek een werkplaats <sup>A</sup> .
Alcoguard Geen signaal ontvangen	Overdracht mislukt – verstuur het resultaat handmatig via toets (3) of doe een nieuwe blaastest.
Alcoguard Probeer opnieuw	De test is mislukt – doe een nieuwe blaastest.
Alcoguard Blaas langer	U blies te kort – blaas langer.
Alcoguard Blaas zachter	U blies te hard – blaas minder hard.

Displaymelding	Betekenis/Maatregel
Alcoguard Blaas harder	U blies niet hard genoeg – blaas harder.
Alcoguard wacht Verwarmt voor	Opwarming niet gereed – wacht de melding <b>Alcoguard Blaas 5 seconden af</b> .

<sup>A</sup> Geadviseerd wordt een erkende Volvo-werkplaats.

### Gerelateerde informatie

- Alcoholslot\* (p. 270)
- Alcoholslot\* - functies en bediening (p. 270)
- Alcoholslot\* - opslag (p. 271)
- Alcoholslot\* - vóór het starten van de motor (p. 271)
- Alcoholslot\* - waar u op moet letten (p. 273)

<sup>1</sup> Geadviseerd wordt een erkende Volvo-werkplaats.



## Motor starten

De motor is te starten en uit te schakelen met behulp van de transpondersleutel en de knop **START/STOP ENGINE**.



Contactslot met transpondersleutel uitgetrokken/ingeduwd en knop **START/STOP ENGINE**.

### ! BELANGRIJK

De transpondersleutel niet verkeerd om insteken – pak de sleutel beet aan het uiteinde met het afneembare sleutelblad, zie Afneembaar sleutelblad - verwijderen/aanbrengen (p. 166).

1. Plaats de transpondersleutel in het contactslot en duw deze tot aan de aanslag naar binnen. Let erop dat u bij een auto met alcoholslot\* eerst een goedgekeurde blaastest moet afgeven, voordat de motor kan worden gestart. Voor meer informatie over Alcoholslot, zie Alcoholslot\* (p. 270).
2. Houd het koppelingspedaal volledig ingedrukt<sup>2</sup>. (Bij auto's met automatische versnellingsbak – bedien het rempedaal.)
3. Druk op de knop **START/STOP ENGINE** en laat deze vervolgens los.

Bij het starten van de motor blijft de startmotor draaien, totdat de motor aanslaat of totdat de beveiliging tegen oververhitting in werking treedt.

### ! BELANGRIJK

Als de motor na 3 pogingen niet gestart is, wacht u 3 minuten voordat u een nieuwe poging doet. Het startvermogen neemt toe als de startaccu zich kan herstellen.

### ! WAARSCHUWING

Haal na een motorstart of als de auto wordt geslept nooit de transpondersleutel uit het contactslot.

### ! WAARSCHUWING

Haal altijd de transpondersleutel uit het contactslot als u uit de auto stapt en zorg ervoor dat de sleutelstand **0** is, in het bijzonder als er kinderen in de auto aanwezig zijn. Zie voor informatie over hoe u dit doet Sleutelstanden (p. 77).

### i N.B.

Voor bepaalde motortypen kan het stationaire toerental bij een koude start duidelijk hoger dan normaal zijn. Dit gebeurt om het uitlaatgasreinigingssysteem zo snel mogelijk op de normale bedrijfstemperatuur te krijgen waardoor de uitlaatgasemissies afnemen en het milieu wordt ontzien.

### Keyless drive\*

Loop de punten 2–3 door om de motor passief (p. 170) te starten.

### i N.B.

Om de motor te kunnen starten moet een van de transpondersleutels met Keyless Drive in de passagiers- of bagageruimte aanwezig zijn.

### ! WAARSCHUWING

Haal **nooit** de transpondersleutel uit de auto tijdens rijden of slepen.

<sup>2</sup> Als de auto rolt, is het indrukken van de knop **START/STOP ENGINE** voldoende om de motor te starten.





## Gerelateerde informatie

- Motor afzetten (p. 276)

## Motor afzetten

*U zet de motor af met de knop **START/STOP ENGINE**.*

Om de motor af te zetten:

- Druk op **START/STOP ENGINE** – de motor slaat af.

Als de keuzehendel niet in stand **P** staat of als de auto rolt:

- Druk twee maal op **START/STOP ENGINE** of houd de knop ingedrukt, totdat de motor afslaat.

## Gerelateerde informatie

- Sleutelstanden (p. 77)

## Stuurslot

*Het stuurslot bemoeilijkt de besturing zoals bij gebruik van de auto door onbevoegden. Er is mogelijk een mechanisch geluid waarneembaar wanneer het stuurslot wordt opgeheven of ingeschakeld.*

## Functie

- Het stuurslot wordt geactiveerd, wanneer u na het afzetten van de motor het bestuurdersportier opent.
- Het stuurslot wordt ontgrendeld als de transpondersleutel in het contactslot zit<sup>3</sup> en de **START/STOP ENGINE**-knop wordt ingedrukt.

## Gerelateerde informatie

- Motor starten (p. 275)
- Sleutelstanden (p. 77)
- Stuurwiel (p. 84)

<sup>3</sup> Bij auto's met Keyless is de aanwezigheid van een transpondersleutel in de passagiersruimte voldoende.



### Afstandsstart (ERS)\*

Afstandsstart (ERS – Engine Remote Start) houdt in dat u de motor van de auto op afstand kunt starten om de passagiersruimte voor aanvang van de rit te verwarmen/koelen. ERS is te activeren via de transpondersleutel en/of via Volvo On Call\*.

De klimaatregeling start met dezelfde instellingen als toen de auto geparkeerd werd.

Een via het ERS gestarte motor blijft maximaal 15 minuten draaien en wordt daarna afgezet. Na twee ERS-activeringen moet de motor eerst op de normale manier worden gestart, voordat het ERS weer gebruikt kan worden.

ERS is alleen te verkrijgbaar op auto's met een automatische versnellingsbak en een geïnstalleerde motorkapschakelaar<sup>4</sup>.

#### **i** N.B.

De levensduur van de batterij in de transpondersleutel is afhankelijk van het ERS-systeem. Bij frequent gebruik van het ERS moet de batterij daarom 1 keer per jaar worden vervangen, zie Transpondersleutel - batterij vervangen (p. 169).

#### **i** N.B.

Houd rekening met lokale/nationale regelgeving/voorschriften voor stationair rijden. Neem ook de lokale/nationale regelgeving/voorschriften in acht voor het geluidsniveau van een draaiende motor.

#### **!** WAARSCHUWING

Om de motor op afstand te starten, moet aan de volgende criteria zijn voldaan:

- De auto moet onder toezicht staan.
- Er mogen zich geen personen of dieren in of om de auto aanwezig bevinden.
- De auto mag niet in een afgesloten, niet geventileerde ruimte staan - de uitlaatgassen kunnen voor ernstig letsel bij mensen en dieren zorgen.

#### Gerelateerde informatie

- Afstandsstart (ERS) - bediening (p. 277)
- Afstandsstart (ERS) - symbolen en meldingen (p. 279)

### Afstandsstart (ERS) - bediening

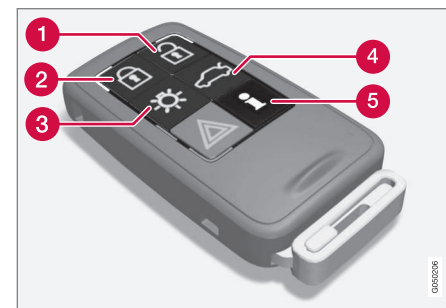

Knoppen voor afstandsstart op sleutel.

- 1 Ontgrendelen
- 2 Vergrendelen
- 3 Approach-verlichting
- 4 Kofferdeksel ontgrendelen
- 5 Informatie<sup>5</sup>

#### Motor op afstand starten

Om de motor op afstand te kunnen starten moet de auto vergrendeld staan en de motor-kap dichtstaan.

Doe het volgende:

<sup>4</sup> Aanwezig op de XC60, auto's met alarmsysteem, verschillende uitvoeringen met een 4-cilindermotor of bij specificatie van ERS bij aankoop van een nieuwe auto.

<sup>5</sup> Alleen op een PCC, zie Transpondersleutel met PCC\* - unieke functies (p. 164).





1. Druk kort op de knop (2) van de sleutel.
2. Druk vervolgens lang – minimaal 2 seconden – op de knop (3).

Als aan de voorwaarden voor ERS is voldaan, vindt bovendien het volgende plaats:

1. De richtingaanwijzers lichten snel enkele malen achtereen op.
2. De motor start.
3. Ter bevestiging dat de motor is gestart lichten de richtingaanwijzers vervolgens 3 seconden lang op.

## N.B.

Na het op afstand starten is de auto nog steeds vergrendeld, echter met een gedeactiveerde bewegingsmelder\*.

## Met PCC<sup>6</sup>



Het lampje voor Approach-verlichting<sup>7</sup> gaat bij het indrukken van de knop eerst enkele malen knipperen en brandt vervolgens continu, mits aan alle voorwaarden voor ERS is voldaan. Dit betekent echter niet dat het ERS de motor heeft gestart.

Om te controleren of het ERS de motor gestart heeft kunt u op de toets (5) drukken – als de motor aangeslagen is, wordt dit aangegeven met de lampjes bij de toetsen (2) en (3).

## Actieve functies

Bij een op afstand gestarte motor zijn de volgende functies actief:

- ventilatiesysteem
- audio-/videosysteem
- Approach-verlichting.

## Inactieve systemen

Bij een op afstand gestarte motor zijn de volgende functies niet actief:

- koplampen
- stadslichten
- kentekenplaatverlichting
- ruitenwisser.

## Annulering ERS

In de volgende gevallen wordt een via ERS gestarte motor afgezet:

- de toets (1), (2) of (4) op de transponder-sleutel wordt ingedrukt
- de auto wordt ontgrendeld
- er wordt een portier geopend
- het gas- of rempedaal wordt bediend
- de keuzehendel wordt uit stand **P** gehaald
- het ERS is langer dan 15 minuten actief geweest.

Bij het afzetten van een via ERS gestarte motor lichten de richtingaanwijzers 3 seconden lang op.

## Gerelateerde informatie

- Afstandsstart (ERS)\* (p. 277)
- Afstandsstart (ERS) - symbolen en meldingen (p. 279)

<sup>6</sup> Voor meer informatie over de PCC, zie Transpondersleutel met PCC\* - unieke functies (p. 164).

<sup>7</sup> Voor meer informatie over de Approach-verlichting, zie Transpondersleutel - functies (p. 162) en Approach-verlichting (p. 98).





## Afstandsstart (ERS) - symbolen en meldingen

In situaties waarbij ERS uitblijft of wordt onderbroken, verschijnt een symbool op het instrumentenpaneel in combinatie met een verklarende tekstmelding.

### ERS niet ingeschakeld

Melding	Betekenis
Geen starten op afstand Te veel pogingen	ERS is niet ingeschakeld, omdat er maximaal 2 ERS-activeringen achtereen zijn toegestaan.
Geen starten op afstand Brandstofpeil laag	ERS is niet ingeschakeld vanwege een gering brandstofpeil.
Geen starten op afstand Hendel niet in P	ERS is niet ingeschakeld, omdat de keuzehendel niet in stand <b>P</b> staat.
Geen starten op afstand Bestuurder in auto	ERS is niet ingeschakeld, omdat er iemand in de auto zit.

Melding	Betekenis
Geen starten op afstand Accuspanning laag	ERS is niet ingeschakeld vanwege een geringe accuspanning. U laadt de accu op door de motor te starten.
Geen starten op afstand Motorwaarschuwing	ERS is niet ingeschakeld vanwege een waarschuwingmelding voor de motor. Bezoek een werkplaats <sup>A</sup> .
Geen starten op afstand Koelvloeistofpeil laag	ERS is niet ingeschakeld vanwege een foutmelding vanuit het koelsysteem, zie Koelvloeistof - peil (p. 380).
Geen starten op afstand Portier open	ERS is niet ingeschakeld, omdat er een portier (of het kofferdak) niet dichtstond.
Geen starten op afstand Motorkap open	ERS is niet ingeschakeld, omdat de motorcap niet dichtstond.

Melding	Betekenis
Geen starten op afstand Auto niet op slot	ERS is niet ingeschakeld, omdat de auto niet vergrendeld was.
Geen starten op afstand Sleutel in auto	ERS is niet ingeschakeld, omdat de sleutel nog in de auto zat.

<sup>A</sup> Geadviseerd wordt een erkende Volvo-werkplaats.

### ERS onderbroken

Melding	Betekenis
Starten op afstand uit Hendel niet in P	ERS is onderbroken, omdat de keuzehendel niet in stand <b>P</b> staat.
Starten op afstand uit Bestuurder in auto	ERS is onderbroken, omdat er iemand in de auto zit.
Starten op afstand uit Motorwaarschuwing	ERS is onderbroken vanwege een foutmelding voor de motor. Bezoek een werkplaats <sup>A</sup> .



Melding	Betekenis
Geen starten op afstand Koelvoelstofpeil laag	ERS is onderbroken vanwege een foutmelding voor het koelsysteem.
Starten op afstand uit Motorkap open	ERS is onderbroken, omdat de motorkap openstaat.
Starten op afstand uit Accuspanning laag	ERS onderbroken, omdat de accuspanning te gering is.
Starten op afstand uit Brandstofpeil laag	ERS onderbroken, omdat het brandstofpeil te gering is.

A Geadviseerd wordt een erkende Volvo-werkplaats.

## Gerelateerde informatie

- Afstandsstart (ERS)\* (p. 277)
- Afstandsstart (ERS) - bediening (p. 277)

## Starthulp met accu

Als de startaccu (p. 393) uitgeput is, kunt u de auto starten met stroom van een hulpaccu.

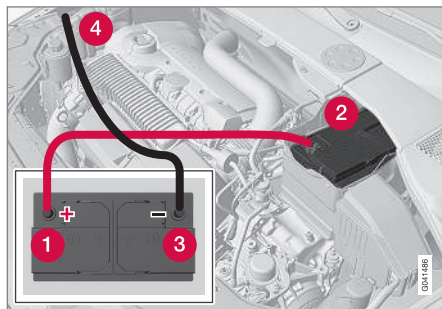

Als u een hulpaccu gebruikt bij het starten wordt geadviseerd de volgende stappen aan te houden om kortsluiting en andere schade te voorkomen:

1. Zet het elektrische systeem van de auto in de sleutelstand **0**, zie Sleutelstanden - functies in verschillende standen (p. 78).
2. Controleer of de hulpaccu een spanning van 12 V levert.
3. Als de hulpaccu in een andere auto is gemonteerd, moet u de motor van die auto afzetten en ervoor zorgen dat de beide auto's elkaar niet raken.

4. Bevestig de ene klem van de rode startkabel aan de pluspool (1) van de hulpaccu.

## ! BELANGRIJK

Wees voorzichtig bij het aansluiten van de startkabels om kortsluiting met andere onderdelen in de motorruimte te voorkomen.

5. Haal de clips op de voorste dekplaat van de uitgeputte accu los en verwijder de dekplaat, zie Startaccu - vervangen (p. 395).
6. Bevestig de andere klem van de rode startkabel aan de pluspool (2) van de auto.
7. Bevestig de ene klem van de zwarte startkabel aan de minpool (3) van de hulpaccu.
8. Bevestig de andere klem aan een massapunt, zoals een van de hijsogen (4) op de motor.
9. Controleer of de aansluitklemmen van de startkabels goed vastzitten om te voorkomen dat er tijdens de startpoging vonken ontstaan.



10. Start de motor van de 'hulpauto' en laat deze enkele minuten draaien op een toerental dat iets hoger ligt dan normaal, ca. 1500 omw/min.
11. Start de motor in de auto met de uitgangputte accu.

### BELANGRIJK

Raak de aansluitingen niet aan tijdens de startpoging. Er bestaat namelijk gevaar voor vonkvorming.

12. Verwijder de startkabels in omgekeerde volgorde - eerst de zwarte kabel en daarna de rode.
  - > Zorg dat geen van de aansluitklemmen aan de zwarte startkabel contact kan maken met de pluspool van de accu of met de aangesloten klem van de rode startkabel.

### WAARSCHUWING

- De startaccu kan het zeer explosieve knalgas produceren. Eén enkele vonk, veroorzaakt door een onjuiste aansluiting van een startkabel, kan volstaan om de accu tot ontploffing te brengen.
- De startaccu bevat tevens zwavelzuur dat ernstige chemische brandwonden kan veroorzaken.
- Als u accuzuur in uw ogen krijgt of op uw huid of kleren morst, moet u onmiddellijk met grote hoeveelheden water spoelen. Neem onmiddellijk contact op met een arts, als u accuzuur in uw ogen krijgt.

#### Gerelateerde informatie

- Motor starten (p. 275)

### Versnellingsbakken

*Er zijn twee hoofdgroepen versnellingsbakken. Handgeschakelde en automatische versnellingsbakken.*

- Handgeschakelde versnellingsbak (p. 282)
- Automatische versnellingsbak - Geartronic (p. 283) en Powershift (p. 287)

### BELANGRIJK

Om schade aan onderdelen van de aandrijflijn te voorkomen wordt de bedrijfstemperatuur van de versnellingsbak gecontroleerd. Bij gevaar voor oververhitting gaat een waarschuwingssymbool op het instrumentenpaneel branden en verschijnt er een displaymelding – volg in dat geval het gegeven advies.

#### Gerelateerde informatie

- Automatische versnellingsbak - Geartronic\* (p. 283)



## Handgeschakelde versnellingsbak

De versnellingsbak heeft tot taak de overbrengingsverhouding af te stemmen op de gewenste snelheid en vermogensbehoefte.

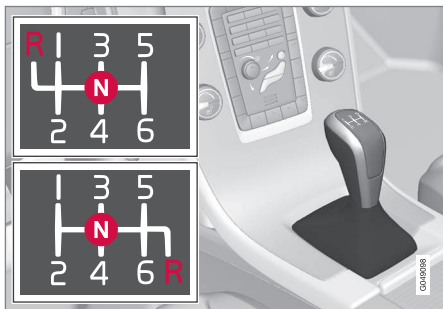

Schakelpatroon zesversnellingsbak.

De zesversnellingsbak bestaat in twee verschillende uitvoeringen – het verschil zit hem in de positie voor de achteruit. Zie het desbetreffende schakelpatroon dat in de pookknop geslagen is.

- Trap het koppelingspedaal tijdens het schakelen altijd zo ver mogelijk in.
- Haal uw voet na het schakelen weer van het koppelingspedaal af.

### WAARSCHUWING

Gebruik altijd de parkeerrem bij parkeren op een hellende ondergrond - een ingeschakelde versnelling is niet voldoende om de auto in alle situaties vast te houden.

## Blokkering achteruitversnelling

De blokkering van de achteruitversnelling beperkt het risico dat u tijdens het vooruitrijden op normale snelheid onbedoeld de achteruitversnelling inschakelt.

- Volg het schakelpatroon dat in de versnellingspook is geslagen en begin in de neutraalstand **N**. Druk daarna de versnellingspook naar stand **R** duwt.
- Schakel de achteruitversnelling alleen in als de auto stilstaat.

### N.B.

Bij het schakelpatroon voor een zestraps versnellingsbak (zie voorgaande afbeelding) de versnellingspook **eerst** omlaagduwen in stand **N** alvorens de achteruitversnelling in te schakelen.

## Gerelateerde informatie

- Versnellingsbakken (p. 281)
- Transmissieolie - kwaliteit en hoeveelheid (p. 436)

## Schakelindicator\*

De schakelindicator geeft aan, wanneer u het beste kunt opschakelen of terugschakelen.

Belangrijk voor een milieubewuste rijstijl is het kiezen van de juiste versnelling en tijdig schakelen.

Bepaalde uitvoeringen zijn voorzien van een indicator - GSI (Gear Shift Indicator) - die aangeeft, wanneer u moet opschakelen of terugschakelen om het brandstofverbruik minimaal te houden.

Met het oog op eigenschappen als de prestaties en een trillingsvrije motorloop is het soms beter op iets hogere toeren te schakelen. Het omcirkelde cijfer geeft de actuele versnelling aan.

## Handgeschakelde versnellingsbak



Schakelindicator voor handgeschakelde versnellingsbak. Er brandt slechts één lampje tegelijk – bij normaal rijden brandt alleen het middelste lampje.

Als op- of terugschakelen wordt geadviseerd, brandt het bovenste bij '+' of het onderste bij '-' (op de afbeelding met rood gemarkeerd).



## Automatische versnellingsbak



Instrumentenpaneel 'Digital' met schakelindicator.

Het omcirkelde cijfer geeft de actuele versnelling aan.



In het midden van het instrumentenpaneel 'Analog' worden de schakelstanden en richtingaanwijzerpijlen getoond.

## Gerelateerde informatie

- Handgeschakelde versnellingsbak (p. 282)
- Automatische versnellingsbak - Geartronic\* (p. 283)

## Automatische versnellingsbak - Geartronic\*

De versnellingsbak Geartronic heeft twee schakelstanden - Automatisch en Handmatig.



**D:** automatische schakelen. **+/-:** handmatig schakelen. **S:** Sport-stand\*.

Het instrumentenpaneel (p. 62) geeft de stand van de keuzehendel aan met behulp van de volgende tekens: **P, R, N, D, S\*, 1, 2, 3** enz.

## Schakelstanden

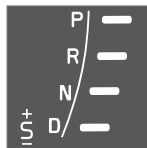

De automatische schakelstanden worden rechts op het instrumentenpaneel getoond. (Er brandt maar één lampje tegelijk - dat van de actuele keuzehendelstand.)

Symbol 'S' voor de Sport-stand is ORANJE, indien geactiveerd.

## Parkeerstand - P

Selecteer stand **P**, wanneer u de motor start of de auto parkeert.

Om de keuzehendel uit stand **P** te kunnen halen, moet u in sleutelstand **II** het rempedaal bedienen, zie Sleutelstanden - functies in verschillende standen (p. 78).

In stand **P** is de versnellingsbak mechanisch geblokkeerd. Activeer voor de zekerheid ook de parkeerrem (p. 306), wanneer de auto gearparkerd staat.

### **i** N.B.

De keuzehendel moet in de **P**-stand staan om de auto te kunnen vergrendelen en op alarm te zetten.

### **!** BELANGRIJK

De auto moet stilstaan als stand **P** wordt gekozen.

### **!** WAARSCHUWING

Gebruik altijd de parkeerrem bij parkeren op een hellende ondergrond - de **P**-stand van de automatische versnellingsbak is niet voldoende om de auto in alle situaties vast te houden.

## Achteruitrijstand - R

De auto moet stilstaan wanneer u de hendel in stand **R** zet.

\* Optie/accessoire, zie Inleiding voor meer informatie.





## Neutraalstand - N

In deze stand kunt u de motor starten en er is geen versnelling ingeschakeld. Zet de parkeerrem aan, wanneer de auto stilstaat en de keuzehendel in stand **N** staat.

Om de keuzehendel vanuit stand **N** in een andere schakelstand te zetten, moet u in sleutelstand **II** het rempedaal bedienen, zie Sleutelstanden - functies in verschillende standen (p. 78).

## Rijstand - D

Stand **D** is de normale rijstand. De versnellingsbak schakelt automatisch op en terug afhankelijk van de stand van het gaspedaal en de snelheid. Zorg ervoor dat de auto stilstaat, voordat u de keuzehendel vanuit stand **D** in stand **R** zet.

## Geartronic - Handmatig schakelen (+S-)

Met de automatische versnellingsbak Geartronic kunt u ook handmatig schakelen. Bij het loslaten van het gaspedaal wordt de auto op de motor afgeremd.



U activeert de handmatige schakelstand door de hendel zijwaarts vanuit de stand **D** naar de eindstand bij '+S-' te bewegen. Het symbool '+S-' op het instrumentenpaneel verkleurt van WIT naar ORANJE en de cijfers **1**, **2**, **3** enz. worden in een kader getoond en komen overeen met de zojuist ingeschakelde versnelling.

- Duw de hendel naar voren naar de + (plus) om een hogere versnelling in te schakelen en laat deze weer los – de hendel veert terug naar de neutrale stand tussen + en –.

of

- Trek de hendel naar achteren naar de '-' (min) om een lagere versnelling in te schakelen en laat deze weer los.

Handmatig schakelen '+S-' is tijdens het rijden op elk moment te activeren.

Om schokken en afslaan van de motor te voorkomen, schakelt Geartronic automatisch terug als de bestuurder langzamer gaat rijden dan wat voor de gekozen versnelling gepast is.

Om de automatische rijstand te hervatten:

- Zet de hendel helemaal naar links in stand **D**.



### N.B.

Als de versnellingsbak een Sport-stand kent, is handmatig schakelen pas te activeren wanneer u de keuzehendel vooruit of achteruit in stand '+S-' hebt gezet. Op het instrumentenpaneel verandert de **S** dan in een van de tekens **1**, **2**, **3** enz. om aan te geven welke versnelling er ingeschakeld is.

## Paddles\*

In plaats van handmatig schakelen met de keuzehendel kunt u ook gebruik maken van

de speciale stuurbediening, de zogeheten paddles.

Om met de stuurpaddles te kunnen schakelen moet u ze wel eerst activeren. U doet dat door een van de paddles in de richting van het stuurwiel te halen – het teken 'D' op het instrumentenpaneel verandert dan in een cijfer dat de ingeschakelde versnelling aangeeft.

Om vervolgens te schakelen:

- Haal een van de paddles naar achteren – in de richting van het stuurwiel – en laat deze weer los.



Beide 'paddles' van het stuurwiel.

- 1 '-': Eerstvolgende lagere versnelling inschakelen.
- 2 '+': Eerstvolgende hogere versnelling inschakelen.



Bij iedere bediening van de paddles wordt er geschakeld, tenzij het motortoerental buiten het toelaatbare bereik komt.

Na iedere schakeling geeft het instrumentenpaneel het cijfer van de ingeschakelde versnelling weer.

### N.B.

#### Automatische deactivering

Als u de stuurpaddles niet gebruikt, worden ze na korte tijd automatisch gedeactiveerd. Het instrumentenpaneel geeft dit aan doordat het cijfer voor de ingeschakelde versnelling weer verandert in 'D'.

Dit geldt echter niet bij gebruik van de motorrem. De paddles blijven in dat geval actief zolang er op de motor wordt afgeremd.

#### Handmatige deactivering

De stuurpaddles zijn ook handmatig te deactiveren:

- Haal beide paddles in de richting van het stuur en houd ze in deze stand vast, totdat op het instrumentenpaneel het cijfer voor de ingeschakelde versnelling verandert in 'D'.

U kunt de paddles ook gebruiken, wanneer de keuzehendel in de Sport-stand\* staat – de paddles blijven dan continu actief.

### Geartronic - Sport-stand\* (S)<sup>8</sup>



De sportstand levert een sportiever rijgedrag op en maakt het mogelijk om hogere toeren te maken in de versnellingen. De motor reageert bovendien sneller op de commando's die u met het gaspedaal geeft. Bij inschakeling van de sportstand wordt tevens de voorkeur gegeven aan de lagere versnellingen, zodat er met enige vertraging wordt opgeschakeld.

Om de Sport-stand te activeren:

- Duw de hendel vanuit stand **D** zijwaarts tot aan de aanslag in stand '+S-'. Op het instrumentenpaneel verandert het teken **D** in **S**.

De sportstand kan op elk moment tijdens het rijden ingeschakeld worden.

### Geartronic - Winterstand

Om bij gladheid gemakkelijker weg te kunnen komen is het soms beter handmatig de 3e versnelling in te schakelen.

1. Bedien het rempedaal en haal de keuzehendel vanuit stand **D** helemaal naar stand '+S-'. Het symbool **D** op het instrumentenpaneel verandert in het cijfer 1<sup>9</sup>.
2. Schakel op naar de 3e versnelling door de hendel twee keer naar voren naar de + (plus) te duwen – op het display verandert de 1 in een 3.

3. Laat het rempedaal los en geef voorzichtig gas.

Bij activering van de "winterstand" van de versnellingsbak rijdt de auto met een lager motortoerental en minder kracht op de aandrijfwielen weg.

### Kickdown

Als u het gaspedaal volledig intrapt (tot voorbij de normale volgasstand), schakelt de versnellingsbak automatisch terug naar een lagere versnelling. Dit is de zogeheten kickdown.

Wanneer u het gaspedaal uit de kickdownstand loslaat, schakelt de versnellingsbak automatisch op.

Gebruik de kickdown om zo snel mogelijk te accelereren zoals bij het inhalen.

### Beveiligingsfunctie

Om overtoeren van de motor te voorkomen, is het stuurprogramma van de versnellingsbak voorzien van een terugschakelblokkering waardoor de zogeheten kickdown niet mogelijk is.

Geartronic staat geen terugschakeling/kickdown toe die tot een dusdanig hoog toerental leidt dat de motor kan worden beschadigd. Wanneer u bij hoge motortoeren toch probeert een dergelijke kickdown uit te voeren,

<sup>8</sup> Alleen bij bepaalde motoren.

<sup>9</sup> Bij een auto met Sport-stand\* verschijnt eerst 'S'.





gebeurt er niets. De auto blijft in de oorspronkelijke versnelling rijden.

Bij kickdown kan de auto afhankelijk van het motortoerental één of meer versnellingen terugschakelen. Om schade aan de motor te voorkomen schakelt de auto op wanneer de motor het maximumtoerental heeft bereikt.

### **Slepen**

Als de auto moet worden weggesleept - zie de belangrijke informatie in hoofdstuk Slepen (p. 328).

### **Gerelateerde informatie**

- Transmissieolie - kwaliteit en hoeveelheid (p. 436)
- Automatische versnellingsbak - Powershift\* (p. 287)
- Versnellingsbakken (p. 281)





## Automatische versnellingsbak - Powershift\*

De automatische Powershift-versnellingsbak brengt de aandrijfkracht van de motor middels dubbele mechanische lamellenkoppelingen over op de aandrijfwielen. Dit in tegenstelling tot de Geartronic-versnellingsbak die hiervoor een conventionele hydraulische koppelomvormer gebruikt.



**D:** automatisch schakelen. **+S-**: handmatig schakelen. **S:** Sport-stand\*.

Een Powershift-versnellingsbak werkt verder op dezelfde manier en heeft bedieningselementen en functies die vergelijkbaar zijn met die van de Geartronic-automaat.

Een uitzondering vormt de 'Winterstand van de Geartronic-automaat' (p. 283):

- Met Powershift kunt u bij gladheid sneller wegkomen, als u handmatig de **2e** ver-

snelling inschakelt in plaats van de 3e met Geartronic.

### Slepen

Bij het model met een Powershift-versnellingsbak moet de motor lopen voor voldoende smering van de versnellingsbak en daarom mag dit model niet worden gesleept. Als de auto toch moet worden gesleept (p. 328), dan dient dit over een zo kort mogelijke afstand en op zeer lage snelheid te gebeuren.

Wanneer u niet zeker weet of uw auto wel of niet is uitgerust met een Powershift of Geartronic-versnellingsbak, kunt u dit controleren aan de hand van de aanduiding op de versnellingsbaksticker onder de motorkap, Typeaanduidingen (p. 422). De aanduiding "MPS6" houdt in dat het om een Powershift-bak gaat. Anders is het een Geartronic-automaat.

Zie ook de belangrijke informatie in het hoofdstuk Slepen (p. 328).

### Waar u op moet letten

De dubbele koppeling van de versnellingsbak is voorzien van een beveiliging tegen overbelasting die geactiveerd wordt, als de versnellingsbak te warm wordt – bijvoorbeeld als u de auto te lang met het gaspedaal stilhoudt op een oplopende helling.

Een te warme versnellingsbak uit zich in een auto die gaat schudden en trillen, een waarschuwingssymbool dat gaat branden en een melding op het instrumentenpaneel. Ook bij langzaam fileverkeer (10 km/h of lager) op oplopende hellingen of met een aanhanger/caravan achter de auto kan de versnellingsbak te warm worden. De versnellingsbak koelt af tijdens stilstand, wanneer het rempedaal bediend wordt en de motor stationair loopt.

Oververhitting tijdens langzaam fileverkeer is te voorkomen door in etappes te rijden:

- Sta stil en wacht met uw voet op het rempedaal totdat de afstand tot uw voorliggers lang genoeg is om een stukje verder vooruit te rijden, rem en wacht weer enige tijd met uw voet op het rempedaal.



### BELANGRIJK

Bedien de bedrijfsrem om de auto stil te houden op oplopende hellingen – maak geen gebruik van het gaspedaal. De versnellingsbak kan dan oververhit raken.

### Displaymelding en maatregel

In bepaalde situaties kan er een bepaalde melding op het instrumentenpaneel verschijnen in combinatie met een brandend symbool.



Symbol	Melding	Rij eigenschappen	Maatregel
	Versnellingsbak heet Zet auto stil	Problemen om snelheid constant te houden bij hetzelfde toerental.	Versnellingsbak oververhit. Houd de auto stil met het rempedaal <sup>A</sup> .
	Versnellingsbak heet Stop auto z.s.m. Laat motor lopen	Auto rijdt met hevige schokkerige bewegingen vooruit.	Versnellingsbak oververhit. Parkeer de auto zo spoedig mogelijk <sup>A</sup> .
	Koeling versnell.bak Laat motor lopen	Geen aandrijving wegens oververhitting van de versnellingsbak.	Versnellingsbak oververhit. Voor optimale koeling: Laat de motor stationair lopen met de keuzehendel in stand <b>N</b> of stand <b>P</b> , totdat de melding verdwijnt.

<sup>A</sup> Voor optimale koeling: Laat de motor stationair lopen met de keuzehendel in stand **N** of stand **P**, totdat de melding verdwijnt.

De tabel schetst drie gevallen van oververhitting van de versnellingsbak met verschillende ernstigheidsgraad. De elektronica waarschuwt u niet alleen met een tekstmelding maar ook middels tijdelijke veranderingen in het rijgedrag. Neem in het voorkomende geval de tekstmelding in acht.

### N.B.

De voorbeelden in de tabel geven niet aan dat de auto defect is, maar geven aan dat er een veiligheidsfunctie is geactiveerd om schade aan onderdelen van de auto te voorkomen.

### WAARSCHUWING

Als u het waarschuwingssymbool met de tekst **Versnellingsbak heet Stop auto z.s.m. Laat motor lopen** negeert, kan de versnellingsbaktemperatuur dusdanig oplopen dat de krachtoverbrenging tussen de motor en de versnellingsbak tijdelijk wordt verbroken om te voorkomen dat de koppeling defect raakt – de auto wordt dan niet meer aangedreven totdat de versnellingsbaktemperatuur tot een aanvaardbaar niveau is gedaald.

Voor andere meldingen en de voorgestelde maatregelen bij auto's met een automatische versnellingsbak, zie Berichten (p. 109).

Na uitvoering van de maatregel verdwijnt de tekstmelding automatisch. U kunt de melding

ook eerder doen verdwijnen met een druk op de **OK**-knop van de richtingaanwijzerhendel.

### Gerelateerde informatie

- Automatische versnellingsbak - Geartronic\* (p. 283)
- Transmissieolie - kwaliteit en hoeveelheid (p. 436)



## Keuzehendelblokkering

De keuzehendelblokkering is verkrijgbaar in twee uitvoeringen: een mechanische en een automatische.

### Mechanische keuzehendelblokkering

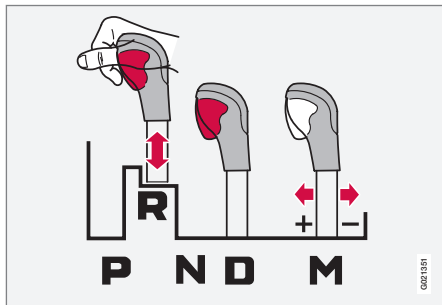

M: Handmatig schakelen<sup>10</sup> - '+/-' - of Sportstand.

U kunt de hendel altijd ongehinderd heen en weer halen tussen de standen **N** en **D**. Om de hendel in een van de overige standen te zetten, moet u een blokkeerknop op de keuzehendel te drukken.

Met de blokkeerknop ingedrukt kunt u de hendel vooruit of achteruit bewegen tussen de standen **P**, **R**, **N** en **D**.

## Automatische keuzehendelblokkering

De automatische versnellingsbak kent enkele bijzondere beveiligingsfuncties:

### Parkeerstand (P)

Stilstaande auto met draaiende motor:

- Houd uw voet op het rempedaal terwijl u de keuzehendel verzet.

### Elektrische schakelblokkering, Shiftlock parkeerstand (P)

Om de keuzehendel vanuit stand **P** in een andere schakelstand te zetten, moet u in sleutelstand (p. 78) **II** het rempedaal bedienen.

### Schakelblokkering, vrijstand (N)

Als de keuzehendel in stand **N** staat en de auto heeft minstens 3 seconden stilgestaan (of de motor nu loopt of niet), is de keuzehendel geblokkeerd.

Om de keuzehendel vanuit stand **N** in een andere schakelstand te zetten, moet u in sleutelstand (p. 78) **II** het rempedaal bedienen.

## Automatische schakelblokkering deactiveren



Als er niet met de auto kan worden gereden zoals het geval is bij een uitgeputte accu, moet u de keuzehendel uit stand **P** halen voordat u de auto kunt verslepen.

- 1) Neem de rubbermat in het vak achter de middenconsole uit te auto en zoek onder in het vak het gat<sup>11</sup> voor het sleutelblad (p. 166) p.
- 2) Lokaliseer met het sleutelblad de verende knop onder in het gat, druk met het blad de knop omlaag en houd deze ingedrukt.
- 3) Haal de keuzehendel uit stand **P** en verwijder het sleutelblad.
4. Leg de rubbermat terug.

<sup>10</sup> De afbeelding is schematisch.

<sup>11</sup> U treft mogelijk 2 gaten aan – een voor het sleutelblad en een voor bevestiging van de rubbermat.



## Gerelateerde informatie

- Automatische versnellingsbak - Geartronic\* (p. 283)
- Automatische versnellingsbak - Powershift\* (p. 287)

## Hellingrem (HSA)\*<sup>12</sup>

*U hoeft het rempedaal niet te bedienen wanneer u wegrijdt of achteruit een helling oprijdt - het HSA-systeem (Hill Start Assist) voorkomt dat de auto achteruitrolt.*

Het systeem zorgt ervoor dat de pedaaldruk enkele seconden lang op peil blijft, wanneer u uw voet van het rempedaal naar het gaspedaal verplaatst.

De tijdelijke remwerking wordt na enige seconden opgeheven of eerder bij het bedienen van het gaspedaal.

## Gerelateerde informatie

- Motor starten (p. 275)

## Vierwielaandrijving - AWD\*

*Bij vierwielaandrijving is de grip op het wegdek optimaal.*

**De vierwielaandrijving is altijd ingeschakeld**

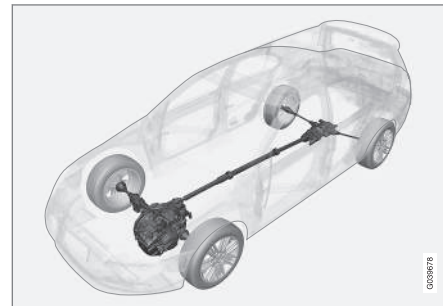

Bij vierwielaandrijving (All Wheel Drive) worden alle vier de wielen van de auto tegelijk aangedreven.

Het motorkoppel wordt automatisch over de voor- en achterwielen verdeeld. Een elektronisch gestuurd koppelingssysteem verdeelt het vermogen over het wielpaar dat op dat moment de beste grip op het wegdek heeft. Dit om optimale wegligging te verkrijgen en wielspin te voorkomen. Bij normaal rijden worden de voorwielen naar verhouding iets sterker aangedreven dan de achterwielen.

<sup>12</sup> Afhankelijk van de combinatie van motor en versnellingsbak. HSA valt niet voor alle combinaties te specificeren.



De vierwielaandrijving verhoogt de rijveiligheid tijdens regen- en sneeuwval en bij ijzel.

### Hill Descent Control (HDC)\*<sup>13</sup>

*HDC is te vergelijken met een automatische motorrem. Wanneer u op een aflopende helling het gaspedaal loslaat, wordt de auto normaal gesproken op de motor afgeremd doordat deze in dat geval een laag stationair toerental nastreeft. Naarmate de helling steiler en de auto zwaarder beladen is, rolt de auto ondanks de motorrem sneller omlaag – HDC zorgt voor compensatie door automatisch bij te remmen.*

### Algemene informatie over HDC

Met HDC is het mogelijk om op steile aflopende hellingen de snelheid te verhogen/verlagen met het gaspedaal, zonder het rempedaal te gebruiken. De gevoeligheid van het gaspedaal neemt af, doordat het motortoeental tot aan de maximale pedaalweg alleen binnen een beperkt toerentalgebied te regelen valt. Het remsysteem grijpt in en zorgt voor een lage en gelijkmatige snelheid, zodat u zich volledig kunt richten op de besturing.

HDC is vooral handig op steile aflopende hellingen met een oneffen oppervlak en op gladde weggedeelten. Denk bijvoorbeeld aan een boot op een trailer die u vanaf een boot-helling achteruit te water laat.

### WAARSCHUWING

HDC werkt niet in alle situaties, maar is uitsluitend bedoeld als een aanvullend hulpmiddel.

Als bestuurder bent u er altijd verantwoordelijk voor dat u de auto op een veilige manier bestuurt.

### Functie

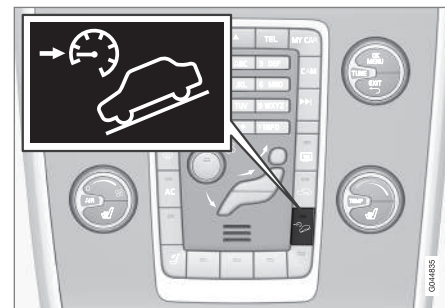

HDC Aan/Uit.

U schakelt HDC in en uit met een van de schakelaars op de middenconsole. Het lampje in de bewuste schakelaar brandt, wanneer de functie actief is.

 Wanneer HDC actief is brand het bijbehorende symbool op het instrumentenpaneel en verschijnt de melding **Afdalingsremregeling AAN**.

<sup>13</sup> Alleen beschikbaar op de S60 Cross Country met AWD.





Het systeem werkt alleen in de eerste versnelling en in de achteruitversnelling. Bij een automatische versnellingsbak geldt dat de **1e** versnelling moet zijn ingeschakeld, wat wordt aangegeven met het cijfer **1** op het instrumentenpaneel, zie Automatische versnellingsbak - Geartronic\* (p. 283).

**i** **N.B.**

HDC kan niet worden geactiveerd op een automatische versnellingsbak met de keuzehendel in stand **D**.

### Bediening

Bij een geactiveerd HDC-systeem kan de auto bij het afremmen op de motor maximaal 10 km/h voorruit rijden en 7 km/h achteruit. Met het gaspedaal kunt u echter een willekeurige andere snelheid binnen het snelheidsinterval kiezen dat bij de ingeschakelde versnelling hoort. Zodra u het gaspedaal loslaat wordt de rijsnelheid snel verlaagd tot 10 of 7 km/h, ongeacht de hellingshoek en zonder dat u daarvoor het rempedaal hoeft te bedienen.

Bij activering van het systeem gaan automatisch de remlichten branden. Met het rempedaal kunt u de auto altijd remmen of helemaal tot stilstand brengen.

HDC wordt gedeactiveerd:

- met de aan/uit-knop op de middenconsole
- bij het inschakelen van een hogere versnelling dan de **1e** bij een handgeschakelde versnellingsbak
- bij het inschakelen van een hogere versnelling dan de **1e** bij een automatische versnellingsbak of bij het inschakelen van stand **D**.

Het systeem is op ieder moment uit te schakelen. Als u dit op een steile aflopende helling doet, zal het remvermogen niet meteen maar geleidelijk worden verlaagd.

**i** **N.B.**

Bij een geactiveerd HDC-systeem is het mogelijk dat de motor met enige vertraging op het gaspedaal reageert.

### Gerelateerde informatie

- Vierwielaandrijving - AWD\* (p. 290)

### Start/Stop\*

*Auto's met een bepaalde combinatie van motor en versnellingsbak zijn voorzien van een Start/Stop-systeem dat in werking treedt, als de auto bijvoorbeeld stilstaat in een file of wacht voor een stoplicht. De motor wordt dan tijdelijk afgezet en start automatisch als er moet worden doorgereden.*

Milieuwzorg vormt een van de kernwaarden van Volvo Car Corporation en geeft richting aan al onze activiteiten. Dit resulteerde in uitlopende energiebesparende systemen waaronder Start/Stop die stuk voor stuk bedoeld zijn om het brandstofverbruik te verlagen en daarmee ook de uitlaatgasemissie te beperken.

### Algemene informatie over Start/Stop



*De motor wordt afgezet – voor een stillere en schonere rit.*



Met het Start/Stop-systeem kunt u actiever milieubewust rijden doordat de motor, wanneer dat kan, automatisch kan afslaan.

### Handbak of automaat

Let erop dat er verschillen zijn in het Start/Stop-systeem, afhankelijk van de vraag of de auto een handbak of een automaat heeft.

### Gerelateerde informatie

- Start/Stop\* - functie en bediening (p. 293)
- Motor starten (p. 275)
- Start/Stop\* - instellingen (p. 297)
- Start/Stop\* - automatische motorstart werkt niet (p. 296)
- Start/Stop\* - automatische motorstart (p. 295)
- Start/Stop\* - automatische motorafslag werkt niet (p. 294)
- Start/Stop\* - onvrijwillige motorstop bij handgeschakelde versnellingsbak (p. 297)
- Start/Stop\* - symbolen en meldingen (p. 299)
- Accu - Start/Stop (p. 397)

### Start/Stop\* - functie en bediening

*Het Start/Stop-systeem wordt automatisch geactiveerd, wanneer u de motor met een sleutel start.*



Het Start/Stop-systeem wordt automatisch geactiveerd, wanneer u de motor met een sleutel start. U wordt op het systeem gewezen doordat op het instrumentenpaneel het desbetreffende symbool gaat branden en het lampje in de Aan/Uit-knop oplicht.

Alle normale autosystemen waaronder verlichting, radio e.d. werken ook bij een automatisch afgeslagen motor normaal, zij het dat er mogelijk tijdelijke beperkingen gelden voor bepaalde uitrusting (zoals het geval kan zijn voor de ventilatorsnelheid van de klimaatregeling of het volume van het audiosysteem).

### Automatische motorafslag

Voor automatische motorafslag geldt het volgende:

Voorwaarden	M/A A
Bedien de koppeling, zet de hendel in de neutrale stand en laat het koppelpedaal opkomen. De motor slaat automatisch af.	M
Zet de auto stil met het rempedaal en houd uw voet op het pedaal. De motor slaat automatisch af.	A

A M = handbak, A = automaatbak.



Bij activering van de ECO-functie is auto-stop van de motor mogelijk, voordat de auto volledig stilstaat.

Bij bepaalde motorvarianten kan de motor automatisch stoppen voordat de auto helemaal stilstaat ongeacht de vraag of de functie ECO geactiveerd is of niet.



Als de motor automatisch is gestopt, gaat het symbool voor de Start/Stop-functie in het instrumentenpaneel branden.





## Automatische motorstart

Voorwaarden	M/ A <sup>A</sup>
Met de schakelhendel in de neutrale stand:  1. Trap het koppelingspedaal of het gaspedaal in – de motor start.  2. Schakel een passende versnelling in en rijd weg.	M
Laat het rempedaal los. De motor start automatisch en u kunt doorrijden.	A
Houd de voetdruk op het rempedaal vast en trap het gaspedaal in – de motor start automatisch.	A
Bij een aflopende helling bestaat ook deze mogelijkheid:  Laat het rempedaal los en laat de auto weggrollen. De motor start dan automatisch als de snelheid hoger wordt dan normaal stapvoets.	M + A

A M = handbak, A = automaatbak.

## Start/Stop-systeem deactiveren



In bepaalde situaties is het mogelijk beter om het automatische Start/Stop-systeem tijdelijk uit te schakelen – dit is mogelijk met een druk op deze knop.



Bij een uitgeschakeld systeem gaan het Start/Stop-symbool op het instrumentenpaneel en het lampje van de Aan-/Uit-knop uit.

Het Start/Stop-systeem blijft gedeactiveerd, totdat het opnieuw geactiveerd wordt met de knop of de volgende keer dat de motor wordt gestart met de sleutel.

## Gerelateerde informatie

- Start/Stop\* (p. 292)
- Motor starten (p. 275)
- Start/Stop\* - instellingen (p. 297)
- Start/Stop\* - automatische motorstart werkt niet (p. 296)
- Start/Stop\* - automatische motorstart (p. 295)
- Start/Stop\* - automatische motorafslag werkt niet (p. 294)
- Start/Stop\* - onvrijwillige motorstop bij handgeschakelde versnellingsbak (p. 297)
- Start/Stop\* - symbolen en meldingen (p. 299)
- Accu - Start/Stop (p. 397)

## Start/Stop\* - automatische motorafslag werkt niet

*Ook als het Start/Stop-systeem geactiveerd is, vindt er niet altijd een automatische motorstop plaats.*

Automatische motorstop werkt niet als:

Voorwaarden	M/A <sup>A</sup>
de auto nog geen ca. 8 km/h rijdt na start met sleutel of laatste automatische afslag.	M + A
u de gordelsluiting hebt geopend.	M + A
de capaciteit van de startaccu onder de toelaatbare ondergrens is gedoken.	M + A
de motor niet op de normale bedrijfstemperatuur is.	M + A
de buitentemperatuur rond het vriespunt of boven ca. 30 °C is.	M + A
de elektrische voorruitverwarming wordt geactiveerd.	M + A
de omstandigheden in de passagiersruimte afwijken van de ingestelde waarden – wat te merken is aan het hoge toerental van de interieurventilator.	M + A





Voorwaarden	M/A <sup>A</sup>
er achteruit wordt gereden met de auto.	M + A
de capaciteit van de startaccu onder de toelaatbare ondergrens is gedoken.	M + A
de bestuurder grotere stuurbewegingen maakt.	M + A
het roetfilter van het uitlaatsysteem verzadigd is – pas na een automatische regeneratie (zie Roetfilter dieselmotor (DPF) (p. 317)) wordt het tijdelijke uitgeschakelde Start/Stop-systeem opnieuw geactiveerd.	M + A
de weg erg steil is.	M + A
een aanhanger is aangesloten op het elektrische systeem van de auto.	M + A
de motorkap is ontgrendeld <sup>B</sup> .	M + A
de versnellingsbak niet op de normale bedrijfstemperatuur is.	A
de atmosferische luchtdruk onder het niveau ligt bij een hoogte van ca. 1500–2500 boven zeeniveau. De actuele luchtdruk varieert afhankelijk van het weertype.	A

Voorwaarden	M/A <sup>A</sup>
de file-assistent van de adaptieve cruisecontrol geactiveerd is.	A
de keuzehendel in de <b>S</b> -stand <sup>C</sup> of '+/-' staat.	A

<sup>A</sup> M = handbak, A = automaatbak.

<sup>B</sup> Alleen bij bepaalde motoren.

<sup>C</sup> Sportstand.

### Gerelateerde informatie

- Start/Stop\* (p. 292)
- Start/Stop\* - functie en bediening (p. 293)
- Motor starten (p. 275)
- Start/Stop\* - instellingen (p. 297)
- Start/Stop\* - automatische motorstart werkt niet (p. 296)
- Start/Stop\* - automatische motorstart (p. 295)
- Start/Stop\* - onvrijwillige motorstop bij handgeschakelde versnellingsbak (p. 297)
- Start/Stop\* - symbolen en meldingen (p. 299)
- Accu - Start/Stop (p. 397)

### Start/Stop\* - automatische motorstart

*Een motor die automatisch werd afgezet kan in bepaalde gevallen automatisch worden gestart, voordat u hebt aangegeven de rit te willen voortzetten.*

In de volgende gevallen start de motor automatisch, ook als u het koppelingspedaal niet hebt ingetrapt (handgeschakelde bak) of uw voet niet van het rempedaal haalt (automaat):

Voorwaarden	M/A <sup>A</sup>
er wordt condens gevormd op de ruiten.	M + A
het milieu in de passagiersruimte wijkt af van de voorgeselecteerde waarden.	M + A
er wordt tijdelijk veel stroom afgenomen of de capaciteit van de startaccu is onder de toelaatbare ondergrens gezakt.	M + A
u bedient het rempedaal met pompemde bewegingen.	M + A
De motorkap wordt ontgrendeld <sup>B</sup> .	M + A
De auto begint te rollen of voert een kleine snelheidstoename uit als de auto automatisch is afgezet zonder helemaal stil te staan.	M + A



Voorwaarden	M/A <sup>A</sup>
De gordelsluiting van de bestuurder is geopend met de keuzehendel in stand <b>D</b> of <b>N</b> .	A
Stuurbewegingen <sup>B</sup> .	A
De keuzehendel vanuit stand <b>D</b> in stand <b>S<sup>C</sup></b> , <b>R</b> of '+/-' wordt gezet.	A
Het bestuurdersportier wordt geopend met de keuzehendel in stand <b>D</b> - een 'belsignaal' en een tekstmelding geven aan dat de Start/Stop-functie actief is.	A

<sup>A</sup> M = handbak, A = automaatbak.

<sup>B</sup> Alleen bij bepaalde motoren.

<sup>C</sup> Sportstand.

## WAARSCHUWING

Open de motorkap niet als de motor automatisch afgeslagen is. De motor kan plotseling automatisch starten. Voer eerst een normale motoruitschakeling uit met de **START/STOP ENGINE**-knop voordat u de motorkap omhoog doet.

### Gerelateerde informatie

- Start/Stop\* (p. 292)
- Start/Stop\* - functie en bediening (p. 293)
- Motor starten (p. 275)
- Start/Stop\* - instellingen (p. 297)

- Start/Stop\* - automatische motorstart werkt niet (p. 296)
- Start/Stop\* - automatische motorafslag werkt niet (p. 294)
- Start/Stop\* - onvrijwillige motorstop bij handgeschakelde versnellingsbak (p. 297)
- Start/Stop\* - symbolen en meldingen (p. 299)
- Accu - Start/Stop (p. 397)

### Start/Stop\* - automatische motorstart werkt niet

*De automatische motorstart werkt niet altijd na automatische motorafslag.*

In de volgende gevallen werkt de automatische motorstart niet nadat de motor automatisch werd afgezet:

Voorwaarden	M/A <sup>A</sup>
er is een versnelling ingeschakeld zonder het koppelingspedaal te bedienen – een displaymelding dring er bij u op aan om de schakelhendel in de neutrale stand te zetten en automatische motorstart mogelijk te maken.	M
De bestuurder zit niet in de gordel.	M
De bestuurder draagt geen gordel, de keuzehendel staat in stand <b>P</b> en het bestuurdersportier is open – de motor moet op de normale manier worden gestart.	A

<sup>A</sup> M = handbak, A = automaatbak.

### Gerelateerde informatie

- Start/Stop\* (p. 292)
- Start/Stop\* - functie en bediening (p. 293)
- Motor starten (p. 275)
- Start/Stop\* - instellingen (p. 297)



- Start/Stop\* - automatische motorstart (p. 295)
- Start/Stop\* - automatische motorafslag werkt niet (p. 294)
- Start/Stop\* - onvrijwillige motorstop bij handgeschakelde versnellingsbak (p. 297)
- Start/Stop\* - symbolen en meldingen (p. 299)
- Accu - Start/Stop (p. 397)

### Start/Stop\* - onvrijwillige motorstop bij handgeschakelde versnellingsbak

Doe het volgende, als de automatische motorstart mislukt en de motor afslaat:

1. Controleer of de veiligheidsgordel van de bestuurdersstoel goed in de gordelsluiting vastzit.
2. Bedien het koppelpeddaal opnieuw – de motor start automatisch.
3. In bepaalde gevallen moet u de versnellingspook in de neutrale stand zetten. Op het instrumentenpaneel verschijnt dan de tekst **Zet versnelling in vrij**.

#### Gerelateerde informatie

- Start/Stop\* (p. 292)
- Start/Stop\* - functie en bediening (p. 293)
- Motor starten (p. 275)
- Start/Stop\* - instellingen (p. 297)
- Start/Stop\* - automatische motorstart werkt niet (p. 296)
- Start/Stop\* - automatische motorstart (p. 295)
- Start/Stop\* - automatische motorafslag werkt niet (p. 294)
- Start/Stop\* - symbolen en meldingen (p. 299)
- Accu - Start/Stop (p. 397)

### Start/Stop\* - instellingen

In het menusysteem MY CAR vindt u onder de rubriek **DRIVE** informatie over Volvo's Start/Stop-systeem en adviezen voor een zuinige rijstijl.

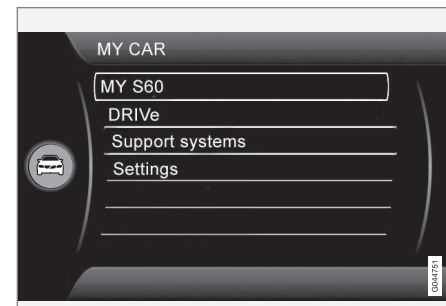

#### Gerelateerde informatie

- Start/Stop\* (p. 292)
- Start/Stop\* - functie en bediening (p. 293)
- Motor starten (p. 275)
- Start/Stop\* - automatische motorstart werkt niet (p. 296)
- Start/Stop\* - automatische motorstart (p. 295)
- Start/Stop\* - automatische motorafslag werkt niet (p. 294)
- Start/Stop\* - onvrijwillige motorstop bij handgeschakelde versnellingsbak (p. 297)



## 08 Starten en rijden



- Start/Stop\* - symbolen en meldingen (p. 299)
- Accu - Start/Stop (p. 397)







### Start/Stop\* - symbolen en meldingen

Het Start/Stop-systeem kan tekstmeldingen op het instrumentenpaneel weergeven.

### Displaymelding

 Het Start/Stop-systeem kan in bepaalde situaties aanleiding geven tot tekstmeldingen op het instrumentenpaneel en een brandend controle-

lampje. Bij enkele daarvan dient u een aanbevolen maatregel te nemen. In de volgende tabel staan enkele voorbeelden.

Symbol	Melding	Informatie/maatregel	M/A <sup>A</sup>
	Auto Start/Stop Service vereist	Start/Stop werkt niet. Neem contact op met een werkplaats – geadviseerd wordt een erkende Volvo-werkplaats.	M + A
	Autostart Motor loopt + akoestisch signaal	Wordt geactiveerd als het bestuurdersportier wordt geopend met een automatisch afgezette motor en de keuzehendel in de <b>D</b> -stand.	A
	Druk op startknop	Geen automatische motorstart mogelijk. Voer een reguliere motorstart uit met de <b>START/STOP ENGINE</b> -knop.	M + A
	Trap koppeling in om te starten	Motor klaar voor automatische start – wacht op bediening van het koppelingspedaal.	M
	Bedien rem en koppeling om te starten	Motor klaar voor automatische start – wacht op bediening van het koppelings- of rempedaal.	M
	Stand N kiezen om te starten	Er is geschakeld zonder te ontkoppelen – bedien het koppelingspedaal om de schakelhendel in de neutrale stand te zetten.	M



Symbol	Melding	Informatie/maatregel	M/A <sup>A</sup>
	Kies stand <b>P</b> of <b>N</b> om te starten	Start/Stop is gedeactiveerd. Zet de keuzehendel in stand <b>N</b> of <b>P</b> en voer een normale motorstart uit met de <b>START/STOP ENGINE</b> -knop.	A
	<b>Druk op startknop</b>	De motor zal niet automatisch starten. Voer een normale motorstart uit met de <b>START/STOP ENGINE</b> -knop en de keuzehendel in <b>P</b> of <b>N</b> .	A

A M = handbak, A = automaatbak.

Als een displaymelding na het uitvoeren van de voorgestelde maatregel niet verdwijnt, dient u contact op te nemen met een werkplaats – geadviseerd wordt een erkende Volvo-werkplaats.

## Gerelateerde informatie

- Start/Stop\* (p. 292)
- Start/Stop\* - functie en bediening (p. 293)
- Motor starten (p. 275)
- Start/Stop\* - instellingen (p. 297)
- Start/Stop\* - automatische motorstart werkt niet (p. 296)
- Start/Stop\* - automatische motorstart (p. 295)
- Start/Stop\* - automatische motorafslag werkt niet (p. 294)
- Start/Stop\* - onvrijwillige motorstop bij handgeschakelde versnellingsbak (p. 297)
- Accu - Start/Stop (p. 397)



## ECO\*

ECO<sup>14</sup> is een uniek en innovatief Volvo-systeem dat bij auto's met een automatische versnellingsbak het brandstofverbruik met tot wel 5 % kan beperken, afhankelijk van de rijstijl van de bestuurder. Met het systeem kunt u actiever milieubewust rijden.

### Algemene informatie



Bij activering van het ECO-systeem wijzigt het volgende:

- Schakelpunten van de versnellingsbak.
- Motorregeling en respons van het gaspedaal.
- Start/Stop-systeem - de motor kan ook automatisch worden afgezet voordat de auto is gestopt en helemaal stilstaat.
- Het systeem Eco Coast wordt geactiveerd - het motorremmen stopt.
- De instellingen van het klimaatsysteem - bepaalde elektrische verbruikers worden gedeactiveerd of werken met een gereduceerd vermogen.

### **i** N.B.

Bij activering van de ECO-functie worden enkele parameters in de instellingen van de klimaatregeling gewijzigd en gelden functiebeperkingen voor bepaalde elektrische verbruikers. Bepaalde instellingen zijn handmatig te herstellen, maar de volledige functionaliteit is alleen te verkrijgen door de ECO-functie uit te schakelen.

### ECO - Bediening

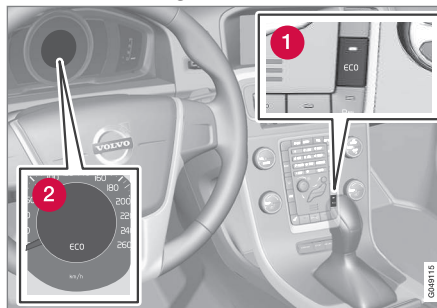

**1** ECO Aan/Uit

**2** ECO-symbool

Omdat het ECO-systeem bij het afzetten van de motor gedeactiveerd wordt, moet u het systeem iedere keer dat u de motor start opnieuw activeren. Bij sommige motoren is dit mogelijk niet het geval - een brandend ECO-symbool op het instrumentenpaneel en

het lampje van de ECO -knop geven echter duidelijk aan dat het systeem aanstaat.

### ECO-systeem Aan of Uit

**ECO**



Bij uitschakeling van het ECO-systeem gaan het ECO-symbool op het instrumentenpaneel en het lampje van de ECO -knop uit. Het systeem staat vervolgens uit, totdat u het inschakelt met een druk op de ECO-knop.

### Eco Coast - Functie

Het deelsysteem Eco Coast houdt in de praktijk in dat er niet op de motor wordt afgeremd om de bewegingsenergie van de auto te gebruiken om de auto verder te laten uitrollen. Wanneer u het gaspedaal loslaat wordt de versnellingsbak automatisch losgekoppeld van de motor die voor een minimaal verbruik stationair gaat draaien.

Het systeem is bestemd voor gebruik bij geplande snelheidsverlagingen, zoals tijdens het uitrollen bij het naderen van een kruising of verkeerslichten die op rood staan.

Eco Coast maakt anticiperend rijden mogelijk met 'Pulse & Glide'-techniek en beperkt het aantal malen dat er wordt afgeremd.

<sup>14</sup> Niet mogelijk bij XC60 en XC70 met AWD.





Ook een combinatie van Eco Coast en een tijdelijk uitgeschakeld ECO-systeem kan samen tot een lager verbruik leiden. Dus:

- Actieve Eco Coast: Lang uitrollen **zonder** motorremmen = Laag verbruik

en

- Uitgeschakeld ECO-systeem: Kort uitrollen **met** motorremmen = Minimaal verbruik.



## N.B.

Voor een optimaal laag brandstofverbruik moet Eco Coast gecombineerd met kort uitrollen gewoonlijk worden vermeden.

### Eco Coast activeren

Het systeem wordt geactiveerd wanneer u het gaspedaal helemaal hebt losgelaten in combinatie met het volgende:

- u hebt de **ECO**-knop ingedrukt
- de keuzehendel staat in stand **D**
- de rijsnelheid ligt in het interval van zo'n 65–140 km/h
- het hellingspercentage van een aflopende weg is niet groter dan zo'n 6 %.

### Deactiveren Eco Coast

Soms kan het handig zijn om het Eco Coast-systeem uit te schakelen. Mogelijke voorbeelden van dergelijke situaties:

- op steile aflopende hellingen – zodat u op de motor kunt afremmen.
- net voordat u inhaalt – zodat u dat zo veilig mogelijk kunt doen.

Het deactiveren van Eco Coast en het teruggaan naar motorremmen kan op de volgende manier:

- Druk op de **ECO**-knop.
- Haal de keuzehendel naar stand '**S+/-**' voor handmatig schakelen.
- Schakel met de stuurpaddles.
- Beweeg het gas- of rempedaal.

### Eco Coast - Beperkingen

De functie is niet beschikbaar als:

- u de cruisecontrol activeert
- het hellingspercentage van een aflopende weg niet groter is dan zo'n 6 %
- u handmatig schakelt met behulp van de stuurpaddles\*
- de motor en/of versnellingsbak niet de normale bedrijfstemperatuur hebben bereikt.
- u de keuzehendel vanuit stand **D** in stand '**S+/-**' zet
- de snelheid buiten het interval van zo'n 65–140 km/h ligt

### Meer informatie en instellingen

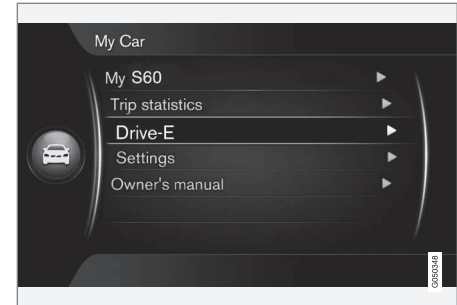

In het menusysteem **MY CAR** vindt u meer informatie over het ECO-concept - zie het gedeelte MY CAR (p. 111).

### Gerelateerde informatie

- Algemene informatie over de klimaatregeling (p. 125)





## Rempedaal

*Het rempedaal wordt gebruikt om de rijnsnelheid te verlagen.*

De auto is uitgerust met twee remcircuits. Als een van de remcircuits beschadigd raakt, neemt de rempedaalweg toe en moet u meer druk uitoefenen voor een normale remwerking.

De druk die u uitoefent op het rempedaal wordt versterkt door de rembekrachtiging.



### WAARSCHUWING

De rembekrachtiging werkt alleen, als de motor loopt.

Als u het rempedaal bedient met de motor afgezet, doet het pedaal stug aan en moet u harder op het pedaal trappen om de auto af te remmen.

Bij auto's met de functie Hellingrem (HSA)\* (p. 290)\* veert het rempedaal langzamer dan normaal terug in de uitgangspositie, als de auto op een helling of ongelijkmatige ondergrond geparkeerd staat.

In bergachtig gebied of bij het rijden met een zware belading kunt u de remmen ontzien door op de motor af te remmen. U benut de remmende werking van de motor het best, wanneer u tijdens het afdalen dezelfde ver-

snelling inschakelt als bij het oprijden van een helling.

Voor meer algemene informatie over een zware belasting van de auto, zie Motorolie - ongunstige rijomstandigheden (p. 431).

## Remmen op natte wegen

Als langere tijd wordt gereden bij harde regen en zonder te remmen, kan bij de eerste keer remmen het remvermogen wat zijn vermindert. Dit kan ook het geval zijn na het wassen van de auto. In dat geval is het noodzakelijk het rempedaal verder in te trappen. Houd om die reden meer afstand aan tot uw voorligger.

Rem hard met de auto na op natte wegen te hebben gereden of het wassen van de auto. De remschijven warmen dan op, drogen sneller en zijn beschermd tegen corrosie. Houd bij het remmen rekening met de actuele verkeerssituatie.

## Remmen op met zout gestrooide wegen

Bij rijden op wegen waar zout is gestrooid, kan zich een zoutlaag op de remschijven en remvoering afzetten. Dit kan de remweg verlengen. Houd daarom extra veel afstand aan tot uw voorligger. Let ook op dat u:

- Af en toe remt om eventuele zoutafzetting te verwijderen. Let erop dat u andere verkeersdeelnemers niet in gevaar brengt bij het remmen.
- Trap het rempedaal na de rit en voordat u de volgende rit begint voorzichtig in.

## Onderhoud

Om de verkeersveiligheid, bedrijfszekerheid en betrouwbaarheid van de auto op een hoog peil te houden, dient u de service-intervallen van Volvo aan te houden zoals omschreven in het Service- en garantieboekje.

Nieuwe en vervangen remvoeringen en remschijven remmen pas optimaal na een paar honderd kilometer te zijn 'ingesleten'. Compenseer het verminderde remvermogen door het rempedaal harder in te trappen. Volvo adviseert om alleen remvoeringen te monteren die zijn goedgekeurd voor uw Volvo.



### BELANGRIJK

De onderdelen van het remsysteem moeten regelmatig op slijtage worden gecontroleerd.

Informeer bij een werkplaats hoe dat in zijn werk gaat of laat de controle over aan de werkplaats – geadviseerd wordt een erkende Volvo-werkplaats.





## Symbolen en meldingen

Symbool	Betekenis
	Brandt continu – controleer het remvloeistofpeil. Vul remvloeistof bij als het peil te laag ligt en controleer tevens de oorzaak van het remvloeistofverlies.
	Brandt tijdens het starten van de motor 2 seconden continu - automatische functietest.

## WAARSCHUWING

Als en tegelijk branden, kan er een storing in het remsysteem zijn ontstaan.

Als het niveau in het remvloeistofreservoir in dat geval normaal is, moet u voorzichtig naar de dichtstbijzijnde werkplaats rijden om het remsysteem te laten controleren - geadviseerd wordt een erkende Volvo-werkplaats.

Als de remvloeistof onder het **MIN**-niveau in het remvloeistofreservoir ligt, mag u pas verder rijden als de remvloeistof is bijgevuld.

De oorzaak van het remvloeistofverlies moet worden gecontroleerd.

## Gerelateerde informatie

- Parkeerrem (p. 306)
- Bedrijfsrem - noodremlichten en automatische alarmlichten (p. 305)
- Bedrijfsrem - remkrachtverhoging bij noodstops (p. 305)
- Bedrijfsrem - antiblokkeerremstelsysteem (p. 304)

## Bedrijfsrem - antiblokkeerremstelsysteem

*Het antiblokkeerremstelsysteem, ABS Anti-lock Braking System voorkomt dat de wielen blokkeren tijdens het remmen.*

Het systeem zorgt ervoor dat de auto bestuurbaar blijft, waardoor het bijvoorbeeld makkelijker is om obstakels te ontwijken. Bij activering van deze functie kunt u trillingen in het rempedaal voelen. Dit is volkomen normaal.

Wanneer u het rempedaal loslaat nadat de motor is aangeslagen, gaat een kortdurende, automatische test van het ABS van start. Het is mogelijk dat er opnieuw een automatisch test van het ABS plaatsvindt, wanneer de auto een snelheid van 10 km/h bereikt. Ook deze test kan waarneembaar zijn in de vorm van trillingen in het rempedaal.

## Gerelateerde informatie

- Rempedaal (p. 303)
- Parkeerrem (p. 306)
- Bedrijfsrem - noodremlichten en automatische alarmlichten (p. 305)
- Bedrijfsrem - remkrachtverhoging bij noodstops (p. 305)



### Bedrijfsrem - noodremlichten en automatische alarmlichten

*De noodremlichten worden geactiveerd om achterliggers erop te attenderen dat u krachtig remt. Daarbij knipperen de remlichten in plaats van dat ze continu branden, zoals bij normaal remmen.*

De noodremlichten worden geactiveerd bij snelheden hoger dan 50 km/h als het ABS actief is en/of bij krachtig remmen. Zodra de snelheid van de auto is gedaald tot onder 10 km/h, knipperen de remlichten niet langer en branden ze continu en worden tegelijkertijd de alarmlichten (p. 95) geactiveerd. Deze knipperen, totdat u weer gas geeft of de alarmlichten zelf uitschakelt.

#### Gerelateerde informatie

- Rempedaal (p. 303)
- Parkeerrem (p. 306)
- Bedrijfsrem - remkrachtverhoging bij noodstops (p. 305)
- Bedrijfsrem - antiblokkeerremstelsel (p. 304)

### Bedrijfsrem - remkrachtverhoging bij noodstops

*De remkrachtverhoging bij noodstops (EBA, Emergency Brake Assist) helpt de remkracht verhogen om op die manier de remweg te verkorten.*

Het EBA registreert de wijze waarop u het rempedaal bedient en verhoogt zo nodig de remkracht. De remkracht kan worden verhoogd tot aan het niveau waarbij het ABS ingrijpt. De EBA-regeling wordt uitgeschakeld wanneer u de druk op het rempedaal verlaagt.

#### N.B.

Als EBA wordt geactiveerd, gaat het rempedaal iets verder omlaag dan normaal. Druk het rempedaal in zo lang als dat nodig is. Als u het rempedaal loslaat, stopt al het afremmen.

#### Gerelateerde informatie

- Rempedaal (p. 303)
- Parkeerrem (p. 306)
- Bedrijfsrem - noodremlichten en automatische alarmlichten (p. 305)
- Bedrijfsrem - antiblokkeerremstelsel (p. 304)



## Parkeerrem

De parkeerrem houdt de auto stil, als er niemand op de bestuurdersstoel zit, door twee wielen mechanisch te blokkeren/vergrendelen.

### Functie

Bij activering van de elektrisch geregelde parkeerrem hoort u een zwak elektromotorgeluid. Het geluid is tevens waarneembaar bij een automatische functiecontrole van de parkeerrem.

Als de auto stilstaat wanneer u de parkeerrem aanzet, werkt de rem alleen op de achterwielen. Als u de parkeerrem tijdens het rijden aanzet, wordt de normale bedrijfsrem geactiveerd. Daarbij werkt de rem op alle vier de wielen. Wanneer de auto bijna stilstaat, worden alleen de achterwielen geremd.

### Lage accuspanning

Als de accuspanning te laag is, kunt u de parkeerrem niet aanzetten noch lossen. Sluit een hulpaccu aan, als de accuspanning te laag is, zie Starthulp met accu (p. 280).

## Parkeerrem aanzetten



Handgreep parkeerrem – aanzetten.

1. Trap het rempedaal stevig in.
2. Druk op de handgreep van de parkeerrem.
  - >  Het symbool op het instrumentenpaneel gaat knipperen – wanneer het continu brandt, is de parkeerrem ingeschakeld.
3. Laat het rempedaal los en controleer of de auto volledig stilstaat.

Zet de schakelhendel bij het parkeren altijd in de 1e versnelling (handbak) en de keuzehendel in stand **P** (automaat).

### Noodrem

In noodgevallen kunt u de parkeerrem ook tijdens het rijden inschakelen door de handgreep voor de parkeerrem ingedrukt te hou-

den. Bij het loslaten van de handgreep wordt de rem uitgeschakeld.



### N.B.

Bij activeren van de noodrem bij hogere snelheden klinkt er tijdens het remmen een signaal.

### Op een helling parkeren

Bij het parkeren van de auto op een oplopende helling:

- Draai de wielen **van** de trottoirband af.

Bij het parkeren van de auto op een aflopende helling:

- Draai de wielen **naar** de trottoirband toe.



### WAARSCHUWING

Gebruik altijd de parkeerrem bij parkeren op een hellende ondergrond - een ingeschakelde versnelling of de **P**-stand van een automatische versnellingsbak is niet voldoende om de auto in alle situaties vast te houden.



## Parkeerrem lossen



Handgreep parkeerrem – lossen.

## Auto met handgeschakelde versnellingsbak

### Handmatig lossen

1. Steek de transpondersleutel in het contactslot<sup>15</sup>.
2. Trap het rempedaal stevig in.
3. Trek aan de handgreep voor de parkeerrem.
  - >  De parkeerrem wordt uitgeschakeld en het symbool op het instrumentenpaneel dooft.

### N.B.

De parkeerrem is ook handmatig uit te schakelen door het koppelingspedaal te bedienen in plaats van het rempedaal. Volvo adviseert u echter het rempedaal te gebruiken.

### Automatisch lossen

1. Start de motor.
2. Schakel de 1 versnelling of de achteruitrijversnelling in.
3. Laat de koppeling opkomen en geef gas.
  - >  De parkeerrem wordt uitgeschakeld en het symbool op het instrumentenpaneel dooft.

### Auto met automatische versnellingsbak

### Handmatig lossen

1. Steek de transpondersleutel in het contactslot<sup>15</sup>.
2. Trap het rempedaal stevig in.
3. Trek aan de handgreep.
  - >  De parkeerrem wordt uitgeschakeld en het symbool op het instrumentenpaneel dooft.

### Automatisch lossen

1. Doe de veiligheidsgordel om.

2. Start de motor.
3. Trap het rempedaal stevig in.
4. Zet de keuzehendel in stand **D** of **R** en geef gas.
  - >  De parkeerrem wordt uitgeschakeld en het symbool op het instrumentenpaneel dooft.

### N.B.

Om veiligheidsredenen wordt de parkeerrem alleen automatisch uitgeschakeld, als de motor loopt en de bestuurder de veiligheidsgordel draagt. Bij auto's met automatische transmissie wordt de parkeerrem onmiddellijk uitgeschakeld, wanneer u het gaspedaal bedient terwijl de keuzehendel in stand **D** of **R** staat.

### Zware belading op oplopende hellingen

Bij een zware belading zoals een aanhanger is het mogelijk dat de auto op een steile, oplopende helling achteruitrolt, wanneer de parkeerrem automatisch wordt gelost. U kunt dit voorkomen door bij het wegrijden de handgreep ingedrukt te houden. Laat de handgreep weer los zodra de koppeling aangrijpt.

### Remblokken vervangen

Laat de remblokken op de achterwielen vervangen in een werkplaats met het oog op de

<sup>15</sup> Voor een auto met Keyless-systeem: druk op **START/STOP ENGINE**.



constructie van de elektrische parkeerrem – geadviseerd wordt een erkende Volvo-werkplaats.

## Symbolen en meldingen

Voor informatie over het weergeven en wissen van tekstmeldingen op het instrumentenpaneel, zie Meldingen - functies (p. 111).

Symbool	Melding	Betekenis/Maatregel
	'Melding'	<ul style="list-style-type: none"> <li>Lees de melding op het instrumentenpaneel.</li> </ul>
		<p>Een knipperend symbool houdt in dat de parkeerrem wordt aangezet.</p> <p>Als het symbool in een andere situatie gaat knipperen, is er sprake van een storing.</p> <ul style="list-style-type: none"> <li>Lees de melding op het instrumentenpaneel.</li> </ul>
	<b>Parkeerrem niet helemaal gelost</b>	<p>Door een storing kan de parkeerrem niet worden uitgeschakeld:</p> <ul style="list-style-type: none"> <li>Probeer of u de rem kunt in- en uitschakelen.</li> </ul> <p>Als de storing ook na enkele pogingen aanhoudt:</p> <ul style="list-style-type: none"> <li>Bezoek een werkplaats – geadviseerd wordt een erkende Volvo-werkplaats.</li> </ul> <p>NB Er klinkt een waarschuwingssignaal als u doorrijdt met deze foutmelding.</p>



Symbool	Melding	Betekenis/Maatregel
	<b>Parkeerrem niet bekrachtigd</b>	<p>Door een storing kan de parkeerrem niet worden ingeschakeld:</p> <ul style="list-style-type: none"> <li>• Probeer of u de rem kunt uit- en inschakelen.</li> </ul> <p>Als de storing ook na enkele pogingen aanhoudt:</p> <ul style="list-style-type: none"> <li>• Bezoek een werkplaats – geadviseerd wordt een erkende Volvo-werkplaats.</li> </ul> <p>Dezelfde melding verschijnt ook op auto's met een handbak, wanneer er langzaam wordt gereden met het portier open. De melding maakt u erop attent dat de parkeerrem mogelijk onbedoeld werd gelost.</p>
	<b>Parkeerrem Service vereist</b>	<p>Er is een storing opgetreden:</p> <ul style="list-style-type: none"> <li>• Probeer of u de rem kunt in- en uitschakelen.</li> </ul> <p>Als de storing ook na enkele pogingen aanhoudt:</p> <ul style="list-style-type: none"> <li>• Bezoek een werkplaats – geadviseerd wordt een erkende Volvo-werkplaats.</li> </ul>

Als u de auto moet parkeren voordat een eventuele storing kan worden verholpen, dient u de wielen net als bij het parkeren op een helling van de trottoirband/berm af te draaien en de schakelhendel in de 1e versnelling (handbak) te zetten en de keuzehendel in stand **P** (automaat).

Meldingen kunt u van het display halen door de **OK**-knop op de richtingaanwijzerhendel kort in te drukken.

#### Gerelateerde informatie

- Rempedaal (p. 303)



## Doorwaaddiepte

Wanneer u zich met de auto door een ondiepe waterpartij begeeft, spreken we van waden. Waden dient met de nodige voorzichtigheid te gebeuren.

Stapvoets kunt u met de auto door waterpartijen van maximaal 25 cm (30 cm bij de S60 Cross Country) diep rijden. Wees extra voorzichtig bij het doorwaden van stromend water.

Houd een lage snelheid aan tijdens het waden en breng de auto niet in het water tot stilstand. Trap na het passeren van de waterpartij lichtjes op het rempedaal om te controleren of de remwerking in orde is. Bij water en vuil op de remblokken kunnen er vertragingen in de remwerking optreden.

- Maak de aansluitingen voor de elektrische motorverwarming\* en de aanhangerkoppeling schoon na ritten in water en modder.
- Laat de auto niet langdurig in water staan dat tot boven de dorpelbalken – elektrische storingen zijn anders niet uitgesloten.



## BELANGRIJK

Als er water in het luchtfilter komt, kan er motorschade ontstaan.

Bij een diepte groter dan 25 cm (30 cm bij de S60 Cross Country) kan er water in de transmissie komen. Het smerende vermogen van de oliën neemt dan af, waardoor de levensduur van deze systemen korter wordt.

Schade aan de motor, transmissie, turbo-compressor, het differentieel of de inwendige onderdelen ervan als gevolg van waterlekkage (hydrolock) of een tekort aan olie valt niet onder de garantie.

Probeer de motor bij motorafslag in water niet opnieuw te starten. Haal de auto uit het water en breng deze naar de werkplaats - geadviseerd wordt een erkende Volvo-werkplaats. Kans op motorschade.

## Gerelateerde informatie

- Bergen (p. 330)
- Slepen (p. 328)

## Oververhitting

*In bepaalde omstandigheden, bij zware belasting op steile hellingen en warm weer, bestaat het gevaar dat de motor en de aandrijflijn oververhit raken – vooral bij het vervoer van een zware lading.*

Voor informatie over oververhitting bij het gebruik van een aanhanger, zie Rijden met een aanhanger\* (p. 320).

- Verwijder verstralers die voor de grille zitten tijdens ritten bij warm weer.
- Als de temperatuur in het koelsysteem van de motor te hoog oploopt, gaat een waarschuwingssymbool branden op het informatiedisplay van het instrumentenpaneel en verschijnt daar de melding **Motortemperatuur hoog Stop auto z.s.m.** – breng de auto in dat geval zo spoedig mogelijk tot stilstand en laat de motor enkele minuten stationair lopen zodat deze kan afkoelen.
- Als de displaymelding **Motortemperatuur hoog Zet motor af of Koelvloeistofpeil laag Stop auto z.s.m.** verschijnt, dient u nadat de auto tot stilstand is gekomen ook de motor af te zetten.
- Bij oververhitting van de versnellingsbak wordt een ingebouwde beveiliging geactiveerd die er onder meer voor zorgt dat het waarschuwingssymbool op het instrumentenpaneel gaat branden en op het bijbehorende display de tekstmelding





Versnellingsbak heet Rijd langzamer of Versnellingsbak heet Stop auto z.s.m. Wachten op afkoelen verschijnt. Neem het gegeven advies in acht en verlaag de snelheid of breng de auto zo spoedig mogelijk tot stilstand om de versnellingsbak te laten afkoelen door de motor enkele minuten stationair te laten draaien.

- Bij oververhitting kan de airconditioning zichzelf tijdelijk uitschakelen.
- Na een zware rit moet u de motor niet meteen afzetten, maar nog enige tijd stationair laten lopen.



#### N.B.

Het is normaal dat de koelventilator van de motor een tijdje werkt nadat de motor is uitgeschakeld.

### Rijden met een geopend(e) achterklep/kofferdeksel

Wanneer u met een geopend kofferdeksel rijdt, kunnen er giftige uitlaatgassen via de bagageruimte de kofferbak in worden gezogen.



#### WAARSCHUWING

Rijd niet met een geopend kofferdeksel. Er kunnen giftige uitlaatgassen via de kofferbak de passagiersruimte in worden gezogen.

#### Gerelateerde informatie

- Lading vervoeren (p. 152)

### Overbelasting - startaccu

De elektrische functies van de auto belasten de startaccu (p. 393) in verschillende mate. Laat het contactslot niet te lang achtereen in sleutelstand II (p. 78) staan wanneer u de motor hebt afgezet. Maak in plaats daarvan gebruik van de stand I – het stroomverbruik is dan minder.

Let er tevens op dat de verschillende accessoires het elektrisch systeem belasten. Schakel onderdelen/systemen die veel stroom nemen uit, wanneer u de motor hebt afgezet. Voorbeelden van dergelijke onderdelen/systemen zijn:

- interieurventilator
- koplampen
- ruitenwisser
- audiosysteem (hoog volume).

Bij een geringe startaccu spanning verschijnt op het informatiedisplay van het instrumentenpaneel de tekst **Accuspanning laag Spaarstand**. De energiebesparingsfunctie schakelt vervolgens bepaalde onderdelen/systemen uit of verlaagt de belasting van de accu door bijvoorbeeld de interieurventilator lager te zetten en/of het audiosysteem uit te schakelen.



- Laad de startaccu dan op door de motor te starten en deze minstens 15 minuten te laten lopen - de startaccu wordt beter opgeladen tijdens het rijden dan bij stilstand met een stationair lopende motor.

### Vorbereidingen bij lange reizen

*Bij lange reizen is het goed om de volgende punten te doorlopen:*

- Controleer of de motor naar behoren functioneert en of het brandstofverbruik (p. 441) in orde is.
- Zorg dat er geen sprake is van lekkage (brandstof, olie of andere vloeistoffen).
- Controleer alle lampen en de profieldiepte van de banden.
- In sommige landen bent u wettelijk verplicht een gevarendriehoek (p. 344) in de auto te hebben.

### Gerelateerde informatie

- Motorolie - controleren en bijvullen (p. 375)
- Wielen verwisselen - wielen verwijderen (p. 340)
- Lamp vervangen - algemeen (p. 382)

### Rijden tijdens de winter

*Bij rijden in de winter is het belangrijk om bepaalde controles uit te voeren, zodat u zeker weet dat u veilig met de auto kunt rijden.*

Let voor aanvang van de winter in het bijzonder op het volgende:

- De koelvloeistof (p. 380) van de motor moet 50 % glycol bevatten. Bij een dergelijke concentratie is de motor beschermd tegen bevriezing tot ca. -35 °C. Om gezondheidsrisico's te vermijden is het zaak geen verschillende soorten glycol met elkaar te mengen.
- Houd de tank altijd goed gevuld om condens in de brandstoftank tegen te gaan.
- De viscositeit van de motorolie is belangrijk. Wanneer u oliesoorten met een lagere viscositeit (dunnere oliën) gebruikt, slaat de motor bij koud weer gemakkelijker aan en neemt bovendien het brandstofverbruik tijdens de koude start af. Voor meer informatie over geschikte oliesoorten, zie Motorolie - ongunstige rijomstandigheden (p. 431).



### **BELANGRIJK**

Gebruik geen olie met een lage viscositeitsaanduiding bij zware rijomstandigheden of warm weer.



- Controleer de algehele conditie en de ladingstoestand van de startaccu. De startaccu wordt zwaarder belast bij koud weer en ook de accucapaciteit neemt af bij vorst.
- Giet sproeiervloeistof (p. 392) in het sproeiervloeistofreservoir om ijsvorming te voorkomen.

Voor optimale grip bij gevaar voor sneeuw of ijs adviseert Volvo u om de auto rondom van winterbanden te voorzien.

### **i** N.B.

In sommige landen is het gebruik van winterbanden verplicht. Banden met spikes zijn niet in alle landen toegestaan.

### **Nieuwe auto's en gladde wegen**

Oefen onder gecontroleerde omstandigheden om te testen hoe de auto bij gladheid reageert.

### **Gerelateerde informatie**

- Rijden tijdens de winter (p. 312)

### **Tankvulklep - openen/sluiten**

*De tankvulklep is als volgt te openen/sluiten:*

#### **Tankvulklep openen/sluiten**



Open de tankvulklep met de knop op het verlichtingspaneel – bij het loslaten van de knop springt de klep open.

 Op het display van het instrumentenpaneel wordt middels de pijl op het symbool aangegeven aan welke kant van de auto de tankdop zit.

- Sluit de klep door deze dusdanig in te drukken dat u een klik hoort.

#### **Gerelateerde informatie**

- Brandstof tanken (p. 314)

### **Tankvulklep - handmatig openen**

*De tankvulklep kan handmatig worden geopend, als openen met de schakelaar in de passagiersruimte niet mogelijk is.*

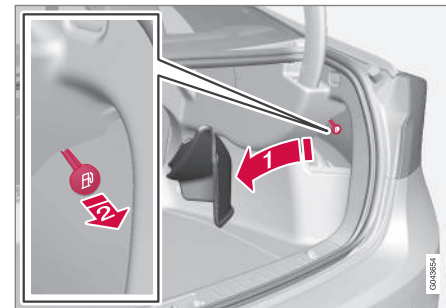

1. Open/verwijder het zijluikje in de kofferbak (aan de kant van de tankvulklep) en zoek de groene kabel met handgreep op.
2. Trek de kabel voorzichtig recht naar achteren toe totdat de tankvulklep met een duidelijke klik wordt geopend.

### **BELANGRIJK**

Trek voorzichtig aan de lus – er is slechts weinig kracht nodig om de klep te ontgrendelen.

#### **Gerelateerde informatie**

- Brandstof tanken (p. 314)



## Brandstof tanken

Waar u tijdens het tanken op moet letten.

### Tankdop open-/dichtdraaien



De tankdop is tijdelijk op de klep te zetten.

Bij hoge buitentemperaturen kan er een bepaalde mate van overdruk in de brandstof-tank ontstaan. Draai de tankdop dan langzaam open.

- Breng na het tanken de tankdop weer aan en draai deze zo ver dicht dat u één of meer klikken hoort.

### Brandstof tanken

- Giet de tank niet te vol door het vulpistool na de eerste afslag uit de vulopening te halen.

### **i** N.B.

Een overvolle tank kan bij warm weer overstromen.

### Bijvullen met jerrycan<sup>16</sup>

Gebruik voor het bijvullen met een jerrycan de trechter die onder het vloerluik in de kofferbak ligt.

Let erop dat u de buis van de trechter goed in de vulpijp steekt. De vulpijp is voorzien van een te openen afdekking. U moet de buis van de trechter langs de afdekking naar binnen steken, voordat u kunt bijvullen.

### Gerelateerde informatie

- Tankvulklep - handmatig openen (p. 313)
- Brandstof - gebruik (p. 314)

## Brandstof - gebruik

Gebruik geen brandstof met een slechtere kwaliteit dan Volvo adviseert, omdat dit een nadelige invloed kan hebben op het motorvermogen en het brandstofverbruik.

### **WAARSCHUWING**

Zorg altijd dat u geen brandstofdampen inademt of brandstofspatten in de ogen krijgt.

Bij brandstof in de ogen eventuele contactlenzen uitnemen en de ogen ten minste 15 minuten lang spoelen met een ruime hoeveelheid schoon water en medische hulp invoeren.

Brandstof nooit inslikken. Brandstoffen zoals benzine, bio-ethanol, mengsels ervan en dieselolie zijn uitermate giftig en kunnen bij inwendig gebruik aanleiding geven tot blijvend letsel met mogelijk dodelijke afloop. Roep onmiddellijk medische hulp in bij het inslikken van brandstof.

<sup>16</sup> Geldt alleen voor auto's met een dieselmotor.

**! WAARSCHUWING**

Op de grond gemorste brandstof kan vlam vatten.

Schakel de verwarming op brandstof uit voordat u gaat tanken.

Heb nooit een ingeschakelde mobiele telefoon bij u als u staat te tanken. Door het belsegniaal kan er vonkvorming ontstaan waardoor de benzinedampen ontsteken en dat kan tot brand en letsel leiden.

**! BELANGRIJK**

Door mengsels van verschillende soorten brandstoffen of het gebruik van niet aanbevolen brandstof vervallen de garanties van Volvo en evt. aanvullende serviceovereenkomsten. Dit geldt voor alle motoren.

**i N.B.**

Bij extreme weersomstandigheden, rijden met een aanhanger/caravan of ritten op grote hoogte kan, afhankelijk van de gebruikte brandstofkwaliteit, het prestatievermogen van de auto te wensen overlaten.

**Gerelateerde informatie**

- Zuinig rijden (p. 319)
- Brandstof - diesel (p. 316)
- Roetfilter dieselmotor (DPF) (p. 317)

- Brandstofverbruik en CO<sub>2</sub>-uitstoot (p. 441)
- Brandstoftank - inhoud (p. 439)

**Brandstof - benzine**

*De motor loopt op benzine.*

Maak alleen gebruik van benzine van gerecommendeerde oliemaatschappijen. Giet nooit brandstof van twijfelachtige kwaliteit in de tank. De benzine moet voldoen aan de norm EN 228, voor zover dergelijke benzine verkrijgbaar is.

- 95 RON is te gebruiken in normale rijomstandigheden.
- 98 RON wordt geadviseerd voor een maximaal rendement tegen een minimaal brandstofverbruik.

Voor ritten bij temperaturen hoger dan +38 °C wordt u geadviseerd een brandstofsoort met een zo hoog mogelijk octaangetal te gebruiken. Dit om optimale prestaties en een zo laag mogelijk brandstofverbruik te verkrijgen.

**! BELANGRIJK**

- Gebruik alleen loodvrije benzine om schade aan de katalysator tegen te gaan.
- Het gebruik van brandstof met metaaladditieven is niet toegestaan.
- Gebruik geen toevoegingen die niet door Volvo zijn aanbevolen.





## Alcoholen-ethanol

### **BELANGRIJK**

- Er is brandstof toegestaan die tot 10 volumeprocent ethanol bevat.
- Het gebruik van EN 228 E10-benzine (max. 10 volumeprocent ethanol) is toegestaan.
- Een ethanolgehalte hoger dan in E10 (max. 10 volumeprocent ethanol) zoals in 98E15, 98E25 en Blue One 95 is niet toegestaan, omdat deze brandstofkwaliteiten niet voldoen aan EN 228. E85 is niet toegestaan.

### Gerelateerde informatie

- Brandstof - gebruik (p. 314)
- Zuinig rijden (p. 319)
- Brandstofverbruik en CO<sub>2</sub>-uitstoot (p. 441)
- Brandstoftank - inhoud (p. 439)

## Brandstof - diesel

*De motor loopt op dieselolie.*

Maak alleen gebruik van dieselolie van gerenommeerde oliemaatschappijen. Giet nooit brandstof van twijfelachtige kwaliteit in de tank. De dieselolie moet voldoen aan de norm EN 590 en/of SS 155435. Dieselmotoren zijn gevoelig voor verontreiniging in de brandstof, zoals metaaldeeltjes en een hoog zwavelgehalte.

Bij lage temperaturen (–6 °C tot –40 °C) kan de paraffine in de dieselolie uitvlokken. Dit kan tot startproblemen leiden. De grote oliemaatschappijen produceren speciale dieselolie bestemd voor gebruik bij buitentemperaturen rond het vriespunt. Deze dieselolie is dunner bij lage temperaturen en beperkt de kans op vlokvorming in het brandstofsysteem.

De kans op condensatie in de brandstoftank neemt af, als u de tank altijd goed gevuld houdt. Houd tijdens het tanken het gebied rond de vulpijp goed schoon. Voorkom morsen op gelakte oppervlakken. Maak als u gemorst hebt het gebied met water en zeep schoon.

### **BELANGRIJK**

De dieselolie:

- moet voldoen aan de norm EN 590 en/of SS 155435;
- moet een zwavelgehalte hebben van maximaal 10 mg/kg;
- mag maximaal 7 vol% FAME (Fatty Acid Methyl Ester) bevatten.

### **BELANGRIJK**

Maak geen gebruik van de volgende dieselolie-achtige brandstoffen:

- speciale toevoegingen (dopes)
- scheepsolie
- stookolie
- FAME<sup>17</sup> (Fatty Acid Methyl Ester) of plantaardige olie.

Dergelijke brandstoffen voldoen niet aan de kwaliteitseisen die Volvo stelt en geven aanleiding tot verhoogde vormen van slijtage en motorschade die niet worden gedekt door de garanties van Volvo.

### Wanneer u de tank leegrijdt

Op grond van zijn constructie moet het brandstofsysteem mogelijk eerst ontvlucht worden om een dieselmotor na bijtanken opnieuw te kunnen starten.

<sup>17</sup> Dieselolie kan een bepaalde hoeveelheid FAME bevatten. Het is niet toegestaan meer toe te voegen.



Na motoruitval door brandstofgebrek heeft het brandstofsysteem enige tijd nodig om een controle uit te voeren. Doe in dat geval (ná bijtanken met dieselmolie) het volgende, voordat u de motor start:

1. Plaats de transpondersleutel in het contactslot en duw deze tot aan de aanslag naar binnen. Voor meer informatie, zie Sleutelstanden (p. 77).
2. Druk op de **START**-knop **zonder** remmen/of koppelingspedaal te bedienen.
3. Wacht ca. één minuut.
4. Om de motor te starten: Bedien remmen/of koppelingspedaal en druk nogmaals op de **START**-knop.

#### N.B.

Alvorens brandstof te tanken bij een leeggereden tank:

- Breng de auto tot stilstand op een zo egaal/horizontaal mogelijke ondergrond – als de auto overhelt, bestaat er gevaar voor luchtbellen in de brandstoftoevoer.

### Condenswater uit brandstoffilter aftappen

Het brandstoffilter ontdoet de brandstof van condenswater. Condenswater kan anders aanleiding geven tot motorstoringen.

Houdt u zich voor het aftappen van het condenswater aan de specificaties die in uw Service- en garantieboekje staan aangegeven. Ook wanneer u vermoedt dat er vervuilde brandstof is gebruikt, moet u het brandstoffilter aftappen. Voor meer informatie, zie Serviceprogramma van Volvo (p. 367).



#### BELANGRIJK

Bepaalde speciale toevoegingen verwijderen de waterafscheiding in het brandstoffilter.

#### Gerelateerde informatie

- Brandstof - gebruik (p. 314)
- Roetfilter dieselmotor (DPF) (p. 317)
- Brandstofverbruik en CO<sub>2</sub>-uitstoot (p. 441)

### Roetfilter dieselmotor (DPF)

*Dieselmodellen zijn uitgerust met een roetfilter, waardoor een nog efficiëntere uitlaatgasreiniging mogelijk is.*

Onder normale rijomstandigheden blijven de roetdeeltjes uit de uitlaatgassen in het filter achter. Om de roetdeeltjes te verbranden en het filter te legen wordt een zogeheten regeneratie gestart. Daarvoor moet de motor de normale bedrijfstemperatuur hebben.

De regeneratie van het roetfilter vindt automatisch plaats en duurt normaal 10–20 minuten. Bij een lage gemiddelde snelheid kan dit iets langer duren. Tijdens de regeneratie kan het brandstofverbruik iets stijgen.

#### Regeneratie bij koud weer

Als u bij koud weer vaak korte afstanden rijdt, komt de motor niet voldoende op temperatuur. Dit betekent dat het roetfilter niet geregeneerd en niet geleegd wordt.

Wanneer het filter voor ca. 80 % met roetdeeltjes gevuld is, licht de oranje waarschuwingsdriehoek op het instrumentenpaneel op en verschijnt de melding **Roetfilter vol**. Zie **Instructieboekje** op het informatiedisplay.

U start de regeneratie van het filter door met de auto op een secundaire weg of op een snelweg te rijden tot de motor voldoende op



temperatuur is gekomen. Daarna rijdt u nog 20 minuten verder.

## N.B.

Tijdens de regeneratie kan zich het volgende voordoen:

- er kan tijdelijk een geringe beperking van het motorvermogen te bespeuren zijn
- het brandstofverbruik kan tijdelijk toenemen
- er kan sprake zijn van een brandlucht.

Wanneer het filter geregenereerd is, wordt de waarschuwing melding automatisch gewist.

Wanneer u bij koud weer de standverwarming\* inschakelt, bereikt de motor sneller de normale bedrijfstemperatuur.

## BELANGRIJK

Als het filter helemaal vol deeltjes zit, kan het moeilijk zijn om de motor te starten en het filter wordt onbruikbaar. De kans bestaat dan dat het filter moet worden vervangen.

### Gerelateerde informatie

- Brandstof - gebruik (p. 314)
- Brandstof - diesel (p. 316)
- Brandstofverbruik en CO<sub>2</sub>-uitstoot (p. 441)

- Brandstoftank - inhoud (p. 439)

## Katalysatoren

*De katalysatoren hebben tot taak de uitlaatgassen te reinigen. Ze zijn dicht bij de motor in het uitlaatsysteem gemonteerd om snel op temperatuur te komen.*

De katalysatoren bestaan uit een monoliet (keramiek of metaal) met kanalen. De wanden van de kanalen zijn bekleed met platina/roodium/palladium. Deze edelmetalen hebben een katalytische werking, d.w.z. ze versnellen een chemische reactie zonder dat ze daar zelf actief aan deelnemen.

## Lambdasonde™ (zuurstofsensor)

De lambdasonde maakt deel uit van het regelsysteem dat tot taak heeft de uitstoot te beperken en de energie-inhoud van de brandstof beter te benutten. Voor meer informatie, zie Brandstofverbruik en CO<sub>2</sub>-uitstoot (p. 441).

Een zuurstofsensor registreert het zuurstofgehalte van de uitlaatgassen die de motor verlaten. De meetwaarde van de uitlaatgasanalyse wordt doorgegeven aan het elektronische systeem dat continu de injectoren afregelt. Het lucht-brandstofmengsel dat de motor krijgt, wordt continu bijgesteld. De regeling schept de ideale omstandigheden voor een effectieve verbranding van de schadelijke stoffen (koolwaterstoffen, koolmonoxide en stikstofoxiden) in de driewegkatalysator.





### Gerelateerde informatie

- Zuinig rijden (p. 319)
- Brandstof - benzine (p. 315)
- Brandstof - diesel (p. 316)

### Zuinig rijden

*Zuinig rijden houdt in dat u anticiperend en rustig rijdt, en uw rijstijl en snelheid afstemt op de verkeerssituatie.*

- Voor het laagste brandstofverbruik activeert u ECO\* (p. 301)<sup>18</sup>.
- Maak gebruik van de ECO Guide die laat zien hoe zuinig de auto rijdt, zie Eco guide & Power guide\* (p. 66).
- Rijd in de hoogst mogelijke versnelling, afhankelijk van de verkeerssituatie en de weggesteldheid – lagere toeren leveren een lager brandstofverbruik op. Maak gebruik van de schakelindicator (p. 282).
- Vermijd onnodig snel optrekken en krachtig remmen.
- Bij hoge snelheden neemt het brandstofverbruik toe – de luchtweerstand neemt toe naarmate de snelheid stijgt.
- Laat de motor niet stationair warmdraaien, maar belast de motor in plaats daarvan zo snel mogelijk licht – een koude motor verbruikt meer brandstof dan een warme.
- Houd de juiste bandenspanning aan en controleer regelmatig of dat nog steeds zo is - houd voor de beste resultaten de zogenoemde ECO-bandenspanning aan, zie Banden - goedgekeurde bandenspanning (p. 445).

- De bandenkeuze is mogelijk van invloed op het brandstofverbruik – informeer bij uw dealer naar passende banden.
- Neem geen spullen in de auto mee die u niet gebruikt – hoe groter de belading, hoe hoger het verbruik.
- Rem af op de motor, wanneer dat zonder gevaar voor medeweggebruikers mogelijk is.
- Lading op het dak en een skibox resulteert in een grotere luchtweerstand waardoor het verbruik toeneemt – verwijder lastdragers die u niet gebruikt.
- Rijd niet met open zijruiten.

Voor informatie over het milieubeleid van Volvo Car Corporation, zie Milieubeleid (p. 23).

Voor meer informatie over het brandstofverbruik, zie Brandstofverbruik en CO<sub>2</sub>-uitstoot (p. 441).

### WAARSCHUWING

Zet de motor nooit af tijdens het rijden (zoals op een aflopende helling), omdat daarbij belangrijke systemen zoals de stuur- en rembekrachtiging wegvallen.

<sup>18</sup> Geldt alleen voor auto's met een automatische versnellingsbak.





## Gerelateerde informatie

- Brandstof - gebruik (p. 314)
- Brandstofverbruik en CO<sub>2</sub>-uitstoot (p. 441)
- Brandstoftank - inhoud (p. 439)

## Rijden met een aanhanger\*

*Bij het rijden met een aanhanger moet u op enkele belangrijke dingen letten, zoals de trekhaak, de aanhanger en hoe u de lading op de aanhanger aanbrengt.*

Het laadvermogen is afhankelijk van het rijklaar gewicht van de auto. Het laadvermogen dient te worden verminderd met de som van het gewicht van eventuele inzittenden en dat van gemonteerde accessoires, zoals een trekhaak. Voor uitgebreidere informatie, zie Gewichten (p. 426).

Als de trekhaak door Volvo is gemonteerd, wordt de auto compleet aangeleverd met de benodigde randuitrusting voor het gebruik van een aanhanger.

- De trekhaak van de auto moet van een goedgekeurd type zijn.
- Bij montage achteraf moet u contact opnemen met uw erkende Volvo-werkplaats om te controleren of uw auto van de nodige uitrusting is voorzien om met een aanhanger te kunnen rijden.
- Verdeel de lading in de aanhanger dusdanig dat de druk op de trekhaak de maximale kogeldruk niet overschrijdt.
- Verhoog de bandenspanning tot de aanbevolen druk bij maximale belading. Voor informatie over de bandenspanning, zie Banden - goedgekeurde bandenspanning (p. 445).

- Bij het gebruik van een aanhanger wordt de motor zwaarder belast dan normaal.
- Rijd niet met een zware aanhanger, wanneer de auto nog helemaal nieuw is. Wacht hiermee totdat de auto ten minste 1000 kilometer heeft gereden.
- Bij het afdalen op lange en steile hellingen worden de remmen veel zwaarder belast dan normaal. Schakel dan terug naar een lagere versnelling en pas uw snelheid aan.
- Om veiligheidsredenen dient u de toelaatbare maximumsnelheid voor auto's met een aanhanger/caravan niet te overschrijden. Neem de geldende bepalingen in acht ten aanzien van de toelaatbare snelheden en gewichten.
- Houd een lage snelheid aan, wanneer u met een aanhanger achter de auto een lange en steile helling oprijdt.
- Vermijd hellingen met een percentage van meer dan 12 % bij het gebruik van een aanhanger.

## Trekhaakbedrading

Als de trekhaak van de auto een 13-polige aansluiting heeft en de aanhanger een 7-polige aansluiting, hebt u een adapter nodig. Gebruik een door Volvo goedgekeurde adapterkabel. Zorg dat de kabel niet over de grond sleept.



### Richtingaanwijzers en remlichten op aanhanger

Als een van de richtingaanwijzers op de aanhanger defect is, knippert het richtingaanwijzersymbool op het instrumentenpaneel sneller dan normaal en op het informatiedisplay verschijnt de tekst **Storing knipperlicht aanhanger**.

Als een van de remlichten op de aanhanger defect is, dan verschijnt de tekst **Storing remlicht aanhanger**.

### Niveauregeling\*

Als uw auto is uitgerust met automatische niveauregeling nemen de achterste schokdempers tijdens het rijden altijd dezelfde rijhoogte in ongeacht de belading (tenzij het maximaal toelaatbare gewicht wordt overschreden). Wanneer de auto stilstaat, zakt de achtertrein omlaag

### Aanhangergewichten

Voor informatie over de toelaatbare aanhangergewichten die Volvo hanteert, zie Trekgewicht en kogeldruk (p. 427).

### N.B.

De vermelde maximaal toegestane aanhangergewichten zijn door Volvo toegestaan. Nationale voertuigvoorschriften kunnen het aanhangergewicht en de snelheid verder beperken. De trekhaken kunnen zijn gecertificeerd voor hogere of lagere trekgewichten dan wat de auto mag trekken.

### WAARSCHUWING

Volg de vermelde aanbevelingen voor het aanhangergewicht. Anders is het mogelijk dat de hele combinatie bij uitwijkmanoeuvres en afremmen moeilijk onder controle is te houden.

### Gerelateerde informatie

- Rijden met een aanhanger\* - handgeschakelde versnellingsbak (p. 321)
- Rijden met een aanhanger\* - automatische versnellingsbak (p. 322)
- Trekhaak\* (p. 322)
- Lamp vervangen - algemeen (p. 382)

### Rijden met een aanhanger\* - handgeschakelde versnellingsbak

*Wanneer u bij warm weer een aanhanger sleept in heuvelachtig terrein, bestaat er mogelijk gevaar voor oververhitting.*

### Oververhitting

Wanneer u bij warm weer een aanhanger sleept in heuvelachtig terrein, bestaat er mogelijk gevaar voor oververhitting.

- Laat de motor geen hogere toeren maken dan 4500 omw/min (3500 omw/min bij dieselmotoren) – anders kan de olietemperatuur te hoog oplopen.

### Dieselmotor 5-cil.

- Bij gevaar voor oververhitting dient u het optimale motortoerental van 2300–3000 omw/min aan te houden voor optimale koelvoelstofcirculatie.

### Gerelateerde informatie

- Rijden met een aanhanger\* (p. 320)



## Rijden met een aanhanger\* - automatische versnellingsbak

Wanneer u bij warm weer een aanhanger sleept in heuvelachtig terrein, bestaat er mogelijk gevaar voor oververhitting.

- Een automatische versnellingsbak kiest altijd de juiste versnelling voor het motor-toerental.
- Bij oververhitting gaat op het instrumentpaneel een waarschuwingssymbool branden en verschijnt er een melding op het informatiedisplay. Neem het gegeven advies in acht.

### Steile hellingen

- Blokkeer een automatische versnellingsbak niet met een hogere versnelling dan de motor 'aankan' – rijden in een hoge versnelling bij een laag motortoerental is niet altijd zuinig.

### Op een helling parkeren

1. Trap het rempedaal in.
  2. Activeer de parkeerrem.
  3. Zet de keuzehendel in stand **P**.
  4. Haal uw voet van het rempedaal.
- Zet de keuzehendel in de parkeerstand **P**, wanneer u een automaat met aanhanger parkeert. Gebruik altijd de parkeerrem.
  - Gebruik wielblokken, als u een auto met aanhanger op een steile helling parkeert.



## BELANGRIJK

Zie tevens de specifieke informatie over langzaam rijden met een aanhanger voor auto's met een automatische versnellingsbak van het type Powershift, zie Automatische versnellingsbak - Powershift\* (p. 287).

### Op een helling wegrijden

1. Trap het rempedaal in.
2. Zet de keuzehendel in de rijstand **D**.
3. Los de parkeerrem.
4. Haal uw voet van het rempedaal en rijd weg.

### Gerelateerde informatie

- Automatische versnellingsbak - Geartronic\* (p. 283)

## Trekhaak\*

Een trekhaak maakt het mogelijk om bijvoorbeeld een aanhanger achter de auto te hangen.

Als de auto is uitgerust met een afneembare/demontabele trekhaak, moet u de montagevoorschriften voor bevestiging van het afneembare/demontabele deel zorgvuldig in acht nemen, zie Afneembare trekhaak\* - monteren/demonteren (p. 324).



## WAARSCHUWING

Als de auto is uitgerust met de afneembare trekhaak van Volvo:

- Volg de montage-instructies nauwkeurig op.
- Zorg dat het afneembare gedeelte met de sleutel vergrendeld is voordat u begint te rijden.
- Controleer of het controlevenster groen van kleur is.

### Belangrijke controlepunten

- U moet de kogel van de trekhaak regelmatig schoonmaken en met vet insmeren.



## N.B.

Als er een koppeling met trillingsdemper wordt gebruikt, mag de trekkogel niet worden gesmeerd.



### Gerelateerde informatie

- Rijden met een aanhanger\* (p. 320)

### Afneembare trekhaak\* - opbergen

Bewaar de afneembare trekhaak in de bagageruimte.

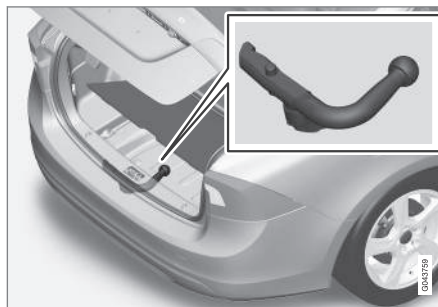

Opbergruimte trekhaak.

### **!** BELANGRIJK

Neem na gebruik altijd de trekhaak los en berg deze op de daarvoor bestemde plaats op.

### Gerelateerde informatie

- Afneembare trekhaak\* - specificaties (p. 323)
- Afneembare trekhaak\* - monteren/demonteren (p. 324)
- Rijden met een aanhanger\* (p. 320)

### Afneembare trekhaak\* - specificaties

Specificaties voor een afneembare trekhaak.

### Specificaties

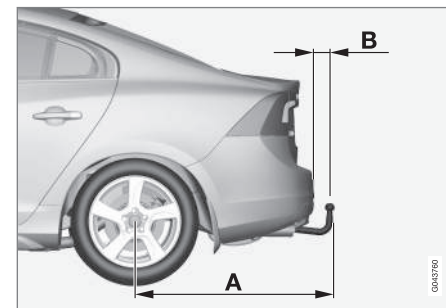

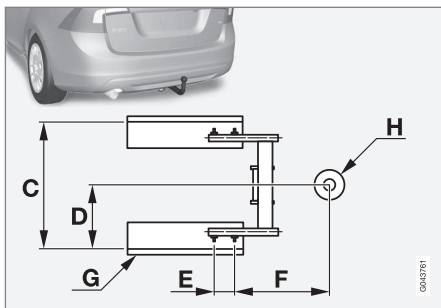

## Afmetingen, bevestigingspunten (mm)

A	998
B	81
C	854
D	427
E	109
F	282
G	Langsligger
H	Middelpunt kogel

## Gerelateerde informatie

- Afneembare trekhaak\* - monteren/ demonteren (p. 324)
- Afneembare trekhaak\* - opbergen (p. 323)

- Rijden met een aanhanger\* (p. 320)

## Afneembare trekhaak\* - monteren/ demonteren

U kunt de afneembare trekhaak als volgt monteren/demonteren:

### Aanbrengen



- 1 Verwijder de afdekking door de pal in te drukken en de afdekking vervolgens recht naar achteren te trekken .

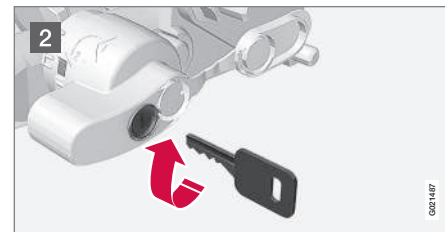

- 2 Controleer of het mechanisme in de ontgrendelde stand staat door de sleutel rechtsom te draaien.

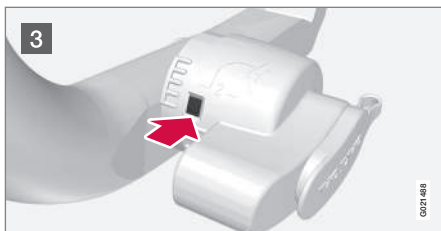

- 3 Het controlevenster moet rood van kleur zijn.

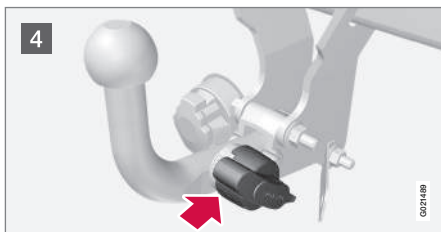

- 4 Breng de trekhaak aan en duw deze naar binnen totdat u een klik hoort.

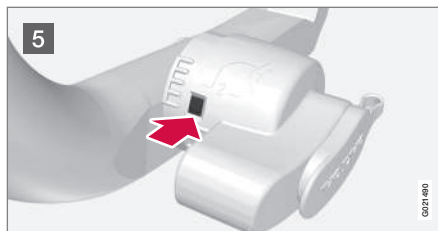

- 5 Het controlevenster moet groen van kleur zijn.

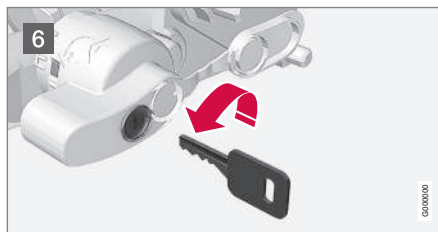

- 6 Draai de sleutel linksom naar de vergrendelde stand. Neem de sleutel uit het slot.

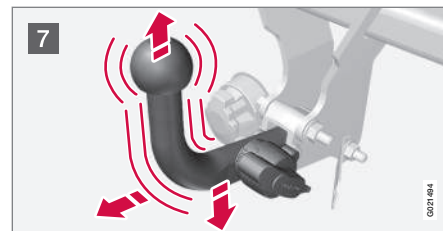

- 7 Controleer of de trekhaak vastzit door deze stevig omhoog, omlaag en naar achteren te bewegen.

### **WAARSCHUWING**

Als de trekhaak niet goed zit, moet u deze verwijderen en opnieuw monteren zoals eerder werd beschreven.

### **BELANGRIJK**

Vet alleen de kogel in waarop de aanhangkoppeling wordt geplaatst; houd de rest van het kogelsegment vetvrij en droog.



8 Veiligheidskabel.

## WAARSCHUWING

Controleer of de veiligheidskabel van de aanhanger in de juiste bevestiging vastzit.

### Trekhaak verwijderen

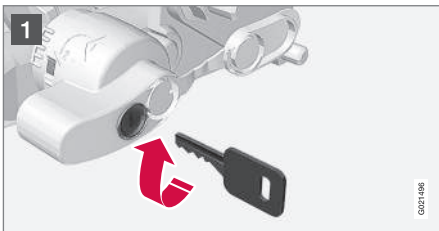

1 Steek de sleutel in het slot en draai deze rechtsom in de ontgrendelde stand.



2 Druk de vergrendelingsknop in en draai deze linksom totdat u een klik hoort.

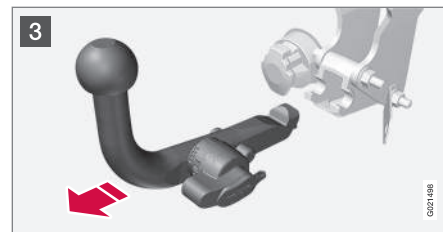

3 Draai de vergrendelingsknop volledig omlaag totdat deze niet verder kan. Houd de knop in deze stand vast terwijl u de trekhaak schuin naar achteren toe omhoogtrekt.

## WAARSCHUWING

Zet de trekhaak goed vast, wanneer u deze in de auto bewaart, zie Afneembare trekhaak\* - opbergen (p. 323).



4 Duw de afdekking er zo ver op dat deze vastklikt.





### Gerelateerde informatie

- Afneembare trekhaak\* - opbergen (p. 323)
- Afneembare trekhaak\* - specificaties (p. 323)
- Rijden met een aanhanger\* (p. 320)

### Trailer Stability Assist (TSA)<sup>19</sup>

*Het TSA-systeem (Trailer Stability Assist) heeft tot taak de auto met een aanhanger/caravan te stabiliseren, wanneer de combinatie de neiging tot pendelbewegingen vertoont.*

*TSA Het systeem maakt deel uit van de stabiliteitsregeling (p. 188) ESC<sup>20</sup>.*

#### Functie

Bij alle combinaties van auto en aanhanger/caravan kan het bekende verschijnsel met pendelbewegingen optreden. Doorgaans treedt het verschijnsel pas bij hoge snelheden op. Als de aanhanger/caravan echter overmatig beladen is of als het gewicht van de lading verkeerd verdeeld is (bijvoorbeeld te ver naar achteren), bestaat er ook op lagere snelheden van 70–90 km/h gevaar voor pendelbewegingen.

Een pendelbeweging begint altijd met een van de onderstaande factoren, zoals:

- De auto met aanhanger/caravan staat bloot aan rukwinden.
- De auto met aanhanger/caravan rijdt over een oneffen wegdek of over hobbels.
- Grote stuurbewegingen.

#### Bediening

Een pendelbeweging is vaak niet of nauwelijks te dempen, waardoor de combinatie

moeilijk bestuurbaar wordt en het gevaar bestaat op de verkeerde wegheeft of naast de weg te belanden.

Het TSA-systeem houdt continu de beweging van de auto in de gaten en in het bijzonder de dwarsbewegingen. Als een neiging tot pendelbewegingen geregistreerd wordt, worden de voorwielen ieder afzonderlijk dusdanig afgeremd dat de combinatie gestabiliseerd wordt. Vaak is dit voldoende om de auto weer onder controle te krijgen.

Als de pendelbeweging ondanks de eerste ingreep van het TSA-systeem niet wordt gedempt, worden alle wielen van de combinatie afgeremd en wordt de aandrijfkracht van de motor verlaagd. Wanneer de pendelbeweging vervolgens stukje bij beetje vermindert is en de combinatie weer stabiel is, beëindigt het systeem de regeling waarna u de auto weer volledig onder controle hebt. Voor meer informatie, zie Elektronische stabiliteitsregeling (ESC) - bediening (p. 189).

#### Overig

Het TSA kan ingrijpen bij snelheden van 60–160 km/h.

<sup>19</sup> Inbegrepen bij montage van een originele Volvo-trekhaak.

<sup>20</sup> (Electronic Stability Control) - elektronische stabiliteitsregeling.





## N.B.

De TSA-functie wordt uitgeschakeld, als u de **Sport**-stand kiest, zie Elektronische stabiliteitsregeling (ESC) - algemeen (p. 188).

Het TSA grijpt mogelijk niet in als u met grote stuurbewegingen zelf de pendelbeweging tracht op te heffen, aangezien het systeem dan niet kan bepalen of de pendelbeweging wordt veroorzaakt door de aanhanger/caravan of door u.



Wanneer het TSA actief is, knippert het **ESC**<sup>20</sup>-symbool op het instrumentenpaneel.

## Gerelateerde informatie

- Elektronische stabiliteitsregeling (ESC) - algemeen (p. 188)

## Slepen

*Bij het slepen wordt de auto met behulp van een sleepkabel voortgetrokken door een ander voertuig.*

Kijk voordat u met slepen begint wat de wettelijk voorgeschreven maximumsnelheid voor slepen is.

1. Ontgrendel het stuurslot door de transpondersleutel in het contactslot te plaatsen en de **START/STOP ENGINE**-knop lang in te drukken – sleutelstand **II** wordt geactiveerd, zie Sleutelstanden (p. 77) voor meer informatie over de sleutelstanden.
2. Laat de transpondersleutel tijdens het slepen in het contactslot zitten.
3. Houd, wanneer de slepende auto afremt, de sleepkabel altijd strak door met uw voet lichte druk op het rempedaal uit te oefenen – zo voorkomt u schokken.
4. Sta klaar om te remmen om de auto tot stilstand te brengen.



## WAARSCHUWING

- Controleer voordat u gaat slepen of het stuurslot eraf is.
- De transpondersleutel moet in sleutelstand **II** staan. In stand **I** zijn alle airbags gedeactiveerd.
- Haal nooit de transpondersleutel uit het contactslot als de auto wordt gesleept.



## WAARSCHUWING

De rem- en stuurbekrachtiging werken niet als de motor is uitgeschakeld. Er moet ca. 5 keer zo hard op het rempedaal worden getrapt en de besturing gaat aanzienlijk zwaarder dan normaal.

## Handgeschakelde versnellingsbak

Alvorens te slepen:

- Zet de versnellingspook in de neutrale stand en los de parkeerrem.

## Automatische versnellingsbak Geartronic

Alvorens te slepen:

- Zet de keuzehendel in stand **N** en los de parkeerrem.

<sup>20</sup> (Electronic Stability Control) - elektronische stabiliteitsregeling.



### ! BELANGRIJK

- Sleep de auto niet met een hogere snelheid dan 80 km/h en niet verder dan 80 km.
- Sleep de auto altijd zo dat de wielen in de rijrichting draaien.

### Automatische versnellingsbak Powershift

Modellen met Powershift-versnellingsbak mogen niet worden gesleept. Als de auto toch moet worden gesleept, dan dient dit over een zo kort mogelijke afstand en op zeer lage snelheid te gebeuren.

Wanneer u niet zeker weet of uw auto wel of niet is uitgerust met een Powershift-versnellingsbak, kunt u dit controleren aan de hand van de aanduiding op de versnellingsbaksticker onder de motorkap, zie Typeaanduidingen (p. 422). De aanduiding "MPS6" houdt in dat het om een Powershift-bak gaat. Anders is het een Geartronic-automaat.

### ! BELANGRIJK

Vermijd slepen.

- Een auto die op een gevaarlijke plek in het verkeer staat, mag echter over een korte afstand (tot 10 km) en op lage snelheid (tot 10 km/h) worden versleept. Berg de auto altijd zo dat de wielen in de rijrichting draaien.
- Om de auto over afstanden groter dan 10 km te verslepen, dienen de aangedreven wielen geheven te worden – het wordt geadviseerd een professioneel bergingsbedrijf in te schakelen.

Alvorens te slepen:

- Zet de keuzehendel in stand **N** en los de parkeerrem.

### Starten met hulpaccu

Probeer de motor niet aan te slepen. Gebruik een hulpaccu als de startaccu dusdanig ontladen is dat de motor niet kan worden gestart, zie Starthulp met accu (p. 280).

### ! BELANGRIJK

De katalysator kan beschadigd raken bij pogingen om de motor via slepen aan het draaien te krijgen.

### Gerelateerde informatie

- Sleepoog (p. 329)
- Bergen (p. 330)

### Sleepoog

Het sleepoog dient te worden vastgeschroefd in een draadbus achter een afdekking in de bumper, voor of achter.

### Sleepoog bevestigen

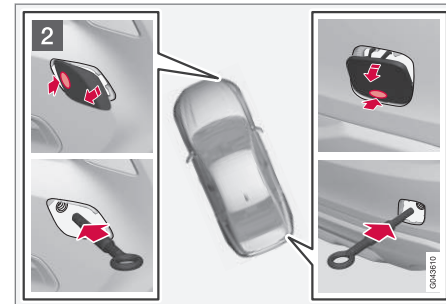
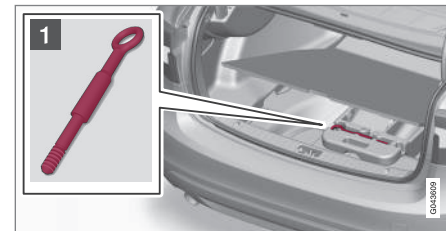

Afdekking voor en achter verwijderen.

- 1 Neem het sleepoog erbij dat onder het vloerluik in de kofferbak ligt.



2 De afdekking op het bevestigingspunt voor het sleepoog bestaat in twee versies die op verschillende manieren moeten worden geopend:

- U opent de versie met een uitsparing door een muntstuk of iets dergelijks in de uitsparing aan te brengen en de afdekking los te werken. Klap de afdekking daarna helemaal los en verwijder deze.
- Bij de andere versie zit er een markering langs de ene zijde of in een hoek: Duw met uw vinger op deze markering terwijl u de tegenoverliggende zijde/hoek met een muntstuk of iets dergelijks openklapt – de afdekking klapt rond de middellijn open en kan vervolgens worden verwijderd.

Schroef het sleepoog tot aan de flens naar binnen. Draai het oog stevig vast met bijvoorbeeld een wielsleutel.

Draai het sleepoog na gebruik los en leg het weer op zijn plek.

Plaats de afdekking tot slot weer in de bumper terug.

Het is toegestaan het sleepoog te gebruiken om de auto op een bergingsvoertuig met laadvloer te trekken. De positie van de auto en de bodemvrijheid bepalen of dat mogelijk is. Als de oprijbanen van het bergingsvoertuig onder een te grote hoek staan of als de bodemvrijheid onder de auto onvoldoende is,

kan de auto beschadigd raken wanneer men deze met een sleepoog op het bergingsvoertuig probeert te trekken. Hef de auto zo nodig met behulp van de hefinrichting van het bergingsvoertuig op de auto.



## WAARSCHUWING

Zorg dat het gebied achter het bergingsvoertuig vrij blijft, terwijl de auto op de laadvloer wordt getrokken.



## BELANGRIJK

Het sleepoog is alleen bedoeld voor het slepen over de weg en **niet** geschikt voor berging wanneer de auto bijvoorbeeld in een sloot is gereden of vast is komen te zitten. Roep professionele hulp in voor berging.

## Gerelateerde informatie

- Slepen (p. 328)
- Bergen (p. 330)

## Bergen

*Met bergen wordt het afslepen bedoeld met een ander voertuig.*

Roep professionele hulp in voor berging.

Het is toegestaan het sleepoog te gebruiken om de auto op een bergingsvoertuig met laadvloer te trekken. De positie van de auto en de bodemvrijheid bepalen of dat mogelijk is. Als de oprijbanen van het bergingsvoertuig onder een te grote hoek staan of als de bodemvrijheid onder de auto onvoldoende is, kan de auto beschadigd raken wanneer men deze met een sleepoog op het bergingsvoertuig probeert te trekken. Hef de auto zo nodig met behulp van de hefinrichting van het bergingsvoertuig op de auto.



## WAARSCHUWING

Zorg dat het gebied achter het bergingsvoertuig vrij blijft, terwijl de auto op de laadvloer wordt getrokken.



## BELANGRIJK

Het sleepoog is alleen bedoeld voor het slepen over de weg en **niet** geschikt voor berging wanneer de auto bijvoorbeeld in een sloot is gereden of vast is komen te zitten. Roep professionele hulp in voor berging.

**BELANGRIJK**

Berg de auto altijd zo dat de wielen in de rijrichting draaien.

- Voor auto's met vierwielaandrijving (AWD) gelden, bij het bergen met een geheven vooras, zowel een maximale snelheid van 70 km/h als een maximale afstand van 50 km.

**Gerelateerde informatie**

- Slepen (p. 328)

# 09



## WIELEN EN BANDEN

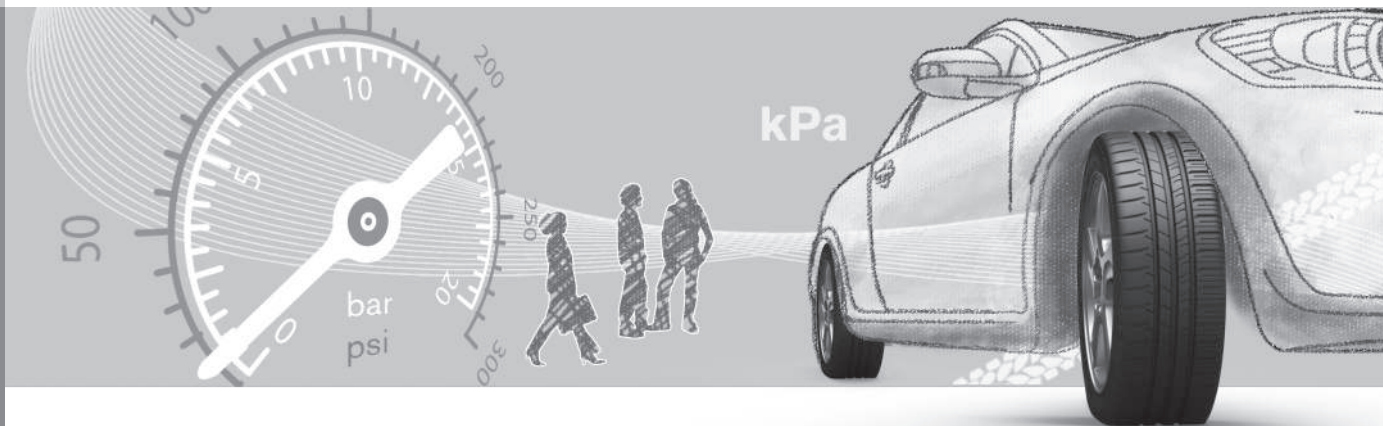



## Banden - onderhoud

*De banden bieden onder meer draagvermogen, grip op de ondergrond, trillingsdemping en beschermen de wielen tegen slijtage.*

### Rijeeigenschappen

Banden zijn van grote invloed op de rijeeigenschappen van de auto. Zowel het type, de maat, de bandenspanning als de snelheidsklasse zijn belangrijk voor het rijgedrag van de auto.

### Leeftijd van de banden

Alle banden die ouder zijn dan 6 jaar moet u door een vakman laten controleren, ook al zien ze er intact uit. Dit omdat het materiaal waarvan banden gemaakt zijn ook verouderd en afgebroken wordt, als banden zelden of nooit worden gebruikt. Daarbij kan de werking van de band worden aangetast. Dit geldt voor alle banden die u voor toekomstig gebruik hebt opgeslagen. Scheurvorming of verkleuring zijn de zichtbare kenmerken van een band die ongeschikt is voor gebruik.

### Nieuwe banden

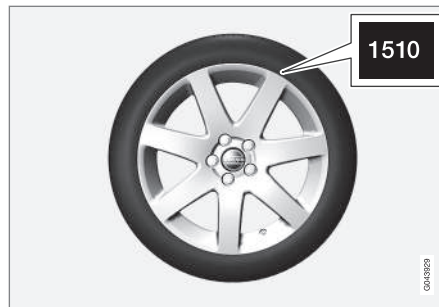

Banden hebben een beperkte houdbaarheidsdatum. Na enkele jaren worden de banden hard en neemt de grip op het wegdek stukje bij beetje af. Gebruik bij het verwisselen van banden altijd zo nieuw mogelijke banden. Dit geldt in het bijzonder voor winterbanden. De laatste cijfers van de cijferreeks geven de week en het jaar van productie aan. Het is de zogeheten DOT-code (Department of Transportation) van de band en bestaat uit vier cijfers, bijvoorbeeld 1510. De band op de afbeelding is de 15e week van het jaar 2010 geproduceerd.

### Zomer- en winterbanden

Wanneer u de zomerbanden vervangt door winterbanden of andersom, moet u op de band noteren waar de band zat: bijvoorbeeld **L** voor links, **R** voor rechts.

### Slijtage en onderhoud

De juiste bandenspanning (p. 335) levert een gelijkmatiger slijtage op. De rijstijl, de bandenspanning, het klimaat en de staat van de wegen zijn van invloed op de snelheid waarmee de banden verouderen en slijten.

Om verschillen in profieldiepte te voorkomen en slijtpatronen tegen te gaan kunt u de wielen op de voor- en achteras onderling van plaats verwisselen. Voer de eerste wissel na ca. 5000 km uit en doe dat daarna om de 10.000 km opnieuw.

Volvo adviseert u contact op te nemen met een erkende Volvo-werkplaats, als u niet zeker bent van de profieldiepte. Als er al een duidelijk verschil zit in de slijtage (> 1 mm verschil in profieldiepte) van de banden, dienen de minst versleten banden altijd op de achteras te zitten. Slippende voorwielen zijn makkelijker te corrigeren dan slippende achterwielen, omdat de auto rechttuit blijft rijden in plaats van uit te breken met de achterkant waarbij u mogelijk de controle over de auto verliest. Daarom is belangrijk dat de achterwielen nooit vóór de voorwielen grip verliezen.



### WAARSCHUWING

Een beschadigde band kan voor een oncontroleerbare auto zorgen.



### Opslag

Bewaars wielen met omgelegde banden altijd liggend of hangend - nooit staand.

### Gerelateerde informatie

- Banden - maten (p. 337)
- Banden - snelheidsklassen (p. 338)
- Banden - lastindex (p. 338)
- Banden - draairichting (p. 334)
- Banden - slijtage-indicator (p. 335)

### Banden - draairichting

*Bij banden met een speciaal profiel dat alleen goed werkt wanneer de banden in een bepaalde richting draaien, staat deze richting aangegeven met een pijl op de zijkant van de band.*

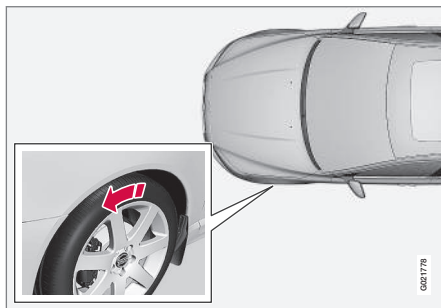

*De pijl geeft de draairichting van de band aan.*

Zorg dat de banden altijd dezelfde draairichting hebben. Banden mogen alleen van voor naar achter verwisseld worden, nooit van links naar rechts of omgekeerd. Als u de banden verkeerd aanbrengt, nemen de remeigenschappen van de auto af en kunnen de banden regen, sneeuw en drab minder goed afvoeren. Monteer de banden met het diepste profiel altijd op de achteras (om het gevaar voor slippen te verminderen).



### N.B.

Let erop dat u hetzelfde type, dezelfde maat en ook hetzelfde merk voor beide wielparen hebt.

Houd de aanbevolen bandenspanning aan die in de bandenspanningstabel (p. 445) staat.

### Gerelateerde informatie

- Banden - maten (p. 337)
- Banden - snelheidsklassen (p. 338)
- Banden - lastindex (p. 338)
- Banden - onderhoud (p. 333)
- Banden - slijtage-indicator (p. 335)





### Banden - slijtage-indicator

Een slijtage-indicator toont de status van de profiel diepte van de band.

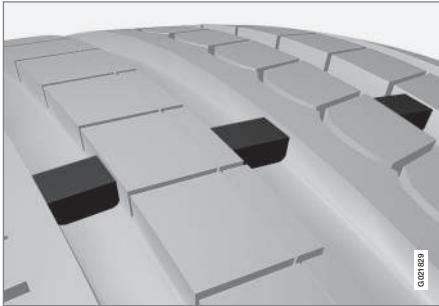

Slijtage-indicatoren.

Slijtage-indicatoren zijn smalle ophogingen die dwars op het bandenprofiel staan. Op de zijkant van de band staan de letters TWI (Tread Wear Indicator). De slijtage-indicatoren zijn duidelijk zichtbaar, wanneer een band dusdanig versleten is dat slechts 1,6 mm van het profiel over is. Vervang de banden dan zo spoedig mogelijk. Let erop dat een band met een gering profiel zeer weinig grip op het wegdek heeft bij regen of sneeuw.

### Gerelateerde informatie

- Banden - maten (p. 337)
- Banden - snelheidsklassen (p. 338)
- Banden - lastindex (p. 338)
- Banden - draairichting (p. 334)

- Banden - onderhoud (p. 333)

### Banden - bandenspanning

Banden kunnen een verschillende bandenspanning hebben en dat wordt gemeten in de eenheid bar.

### Bandenspanning controleren

Controleer iedere maand de bandenspanning.



- Bandenspanning bij gebruik van de aanbevolen bandenmaat.
- ECO-bandenspanning<sup>1</sup>.

Controleer de bandenspanning als de banden koud zijn. De aangegeven bandenspanning geldt bij koude banden (kan verschillen naar gelang van de buitentemperatuur). Al na enkele kilometers rijden worden de banden warm en loopt de spanning op.

Een te lage bandenspanning heeft een negatieve inwerking op het brandstofverbruik, de levensduur van de banden en de rijeigenschappen van de auto. Wanneer u met een te lage bandenspanning rijdt, kunnen de banden oververhit en beschadigd raken. De bandenspanning is van invloed op het rijcomfort, de geproduceerde weggeluiden en de rijeigenschappen.

**i N.B.**

In de loop van de tijd daalt de bandenspanning. Dit is een natuurlijk verschijnsel. De bandenspanning schommelt ook door de omgevingstemperatuur.

### Bandenspanningssticker



Op de sticker voor op de portierstijl aan de bestuurderszijde (tussen voor- en achterportier) staat de juiste bandenspanning voor uw auto aangegeven bij verschillende belading en snelheid. De bandenspanning staat ook in de bandenspanningstabel, zie Banden - goedgekeurde bandenspanning (p. 445).

### Brandstofbesparing, ECO-bandenspanning

Voor een zo laag mogelijk brandstofverbruik bij snelheden tot 160 km/h wordt de ECO-bandenspanning geadviseerd (zowel bij maximale als bij lichte belading), zie Banden - goedgekeurde bandenspanning (p. 445).

### Gerelateerde informatie

- Banden - maten (p. 337)
- Banden - snelheidsklassen (p. 338)

- Banden - lastindex (p. 338)
- Banden - onderhoud (p. 333)
- Banden - slijtage-indicator (p. 335)

<sup>1</sup> De ECO-bandenspanning levert brandstofbesparing op.



## Wiel- en velgmaten

Wiel- en velgmaten worden aangeduid zoals in de onderstaande tabel.

De auto is voorzien van een typegoedkeuring voor de uitvoering waarin deze werd aangeleverd. Dat betekent dat niet alle wiel- (velg-) en bandcombinaties goedgekeurd zijn.

Wielen (velgen) zijn voorzien van een maat-aanduiding, bijvoorbeeld: 7Jx16x50.

7	Velgbreedte in inch
J	Profiel velgrand
16	Velgdiameter van de band
50	Bolling in mm (afstand tussen de verticale aslijn door het wiel en het contactvlak met de naaf)

## Gerelateerde informatie

- Banden - maten (p. 337)
- Banden - goedgekeurde bandenspanning (p. 445)

## Banden - maten

De banden van de auto hebben een bepaalde maat, zie het voorbeeld in de onderstaande tabel.

Op alle autobanden staat een bepaalde maat-aanduiding. **Een voorbeeld van een dergelijke aanduiding:** 215/55R16 97W.

215	Breedte van de band (mm)
55	Verhouding tussen de hoogte en breedte van de band (%)
R	Aanduiding voor radiaalbanden
16	Velgdiameter van de band (")
97	Aanduiding van het draagvermogen van de band, lastindex (LI)
W	Aanduiding van de snelheidslimiet van de band, snelheidsklasse (SS). (In dit geval 270 km/h.)



## WAARSCHUWING

Gebruik **nooit** 19 inch wielen op auto's **zonder** de opties R-Design of Sportchassis. Het gebruik van 19 inch wielen op auto's met een **standaardchassis** houdt een veiligheidsrisico in, kan chassisschade veroorzaken en leidt tot slechtere rijeigenschappen.

De typegoedkeuring van de auto geldt in combinatie met bepaalde wielen en banden.

## Gerelateerde informatie

- Banden - snelheidsklassen (p. 338)
- Banden - lastindex (p. 338)
- Banden - draairichting (p. 334)
- Banden - onderhoud (p. 333)
- Banden - goedgekeurde bandenspanning (p. 445)
- Wiel- en velgmaten (p. 337)



## Banden - lastindex

*De lastindex geeft het vermogen van een band aan om een bepaalde last te dragen.*

Iedere band heeft een bepaald draagvermogen, wat wordt aangeduid met de lastindex (LI). Het gewicht van de auto bepaalt het draagvermogen van de banden. De minimaal toelaatbare index staat in de lastindextabel.

### Gerelateerde informatie

- Banden - maten (p. 337)
- Banden - goedgekeurde bandenspanning (p. 445)
- Banden - snelheidsklassen (p. 338)
- Banden - onderhoud (p. 333)

## Banden - snelheidsklassen

*Elke band is bestand tegen een bepaalde max. snelheid en behoort daardoor tot een bepaalde snelheidsklasse (SS - Speed Symbol).*

De snelheidsklasse van de banden dient minimaal overeen te komen met de topsnelheid van de auto. In de tabel hieronder staat de toegestane maximumsnelheid voor de betreffende snelheidsklasse (SS). De enige uitzondering hierop vormen winterbanden, (p. 339)<sup>2</sup>, waarvoor een lagere snelheidsklasse gebruikt mag worden. Bij gebruik van dergelijke banden mag u niet sneller rijden dan de maximumsnelheid die voor het gebruikte bandentype geldt (voor klasse Q geldt bijvoorbeeld een maximumsnelheid van 160 km/h). De gesteldheid van het wegdek is bepalend voor de maximumsnelheid en niet de snelheidsklasse op de banden.



### N.B.

In de tabel staat de maximaal toegestane snelheid.

Q	160 km/h (alleen voor winterbanden)
T	190 km/h
H	210 km/h

V	240 km/h
W	270 km/h
Y	300 km/h



## WAARSCHUWING

De auto moet worden uitgerust met banden die minimaal de gespecificeerde lastindex (p. 338) (LI) en snelheidsklasse (SS) hebben. Bij gebruik van banden met een te lage lastindex of snelheidsklasse kunnen de banden oververhit raken.

### Gerelateerde informatie

- Banden - maten (p. 337)
- Banden - lastindex (p. 338)
- Banden - draairichting (p. 334)

<sup>2</sup> Onder winterbanden worden zowel banden met als zonder 'spikes' verstaan.



## Wielbouten

De wielen zitten op de naaf vast met wielbouten die in verschillende uitvoeringen verkrijgbaar zijn.

### BELANGRIJK

U dient de wielbouten aan te halen met 140 Nm. Als u ze te strak aanhaalt, kan de boutverbinding beschadigd raken.

Gebruik alleen velgen die getest en goedgekeurd zijn door Volvo en deel uitmaken van de originele accessoires van Volvo. Controleer het aanhaalmoment met een momentsleutel.

## Afsluitbare wielbouten\*

Afsluitbare wielbouten\* zijn te gebruiken op zowel aluminium als stalen velgen. Onder de vloer in de bagageruimte is ruimte om de dop voor de afsluitbare wielbouten in op te bergen.

## Gerelateerde informatie

- Wiel- en velgmaten (p. 337)

## Winterbanden

Winterbanden zijn banden die aan de winterse toestand van de weg zijn aangepast.

## Winterbanden

Volvo adviseert winterbanden met bepaalde afmetingen. De bandenmaat is afhankelijk van de motorvariant. Gebruik altijd het juiste type winterbanden op alle vier de wielen.

### N.B.

Volvo adviseert u om met een Volvo-dealer te overleggen over welke velg en welk type band het best geschikt zijn.

## Banden met “spikes”

Winterbanden met “spikes” moeten de eerste 500–1000 km rustig worden ingereden, zodat de “spikes” hun positie in kunnen nemen. Zo gaan de banden en vooral de “spikes” langer mee.

### N.B.

De wettelijke voorschriften voor het gebruik van banden met spikes verschillen per land.

## Profieldiepte

Ritten bij ijs, sneeuw(modder) en lage temperaturen vergen meer van de banden dan zomerse ritten. Daarom adviseert Volvo een minimale profieldiepte van 4 mm voor winterbanden.

## Sneeuwkettingen gebruiken

Het gebruik van sneeuwkettingen is alleen toegestaan op de voorwielen (geldt ook voor modellen met voorwielaandrijving). Rijd nooit sneller dan 50 km/h met sneeuwkettingen. Rijd evenmin op sneeuwvrije wegen, omdat zowel de sneeuwkettingen als de banden daardoor overmatig slijten.

### WAARSCHUWING

Gebruik originele Volvo-sneeuwkettingen of vergelijkbare sneeuwkettingen die zijn afgestemd op het model en op de band- en velgafmetingen. Bij twijfel adviseert Volvo u een erkende Volvo-werkplaats om advies te vragen. Een verkeerde sneeuwketting kan ernstige schade aan de auto veroorzaken en aanleiding geven tot een ongeluk.

## Gerelateerde informatie

- Wielen verwisselen - wielen verwijderen (p. 340)

\* Optie/accessoire, zie Inleiding voor meer informatie.



## Wielen verwisselen - wielen verwijderen

*De wielen van de auto kunnen worden verwisseld door bijvoorbeeld winterbanden.*

### Reservewiel\*

Het optionele reservewiel is leverbaar in twee verschillende uitvoeringen: voor opslag in een opbergzak of voor plaatsing onder de laadvloer.

**De volgende instructies gelden alleen voor reservewielen die bij wijze van extra bij de auto zijn gekocht.** Als de auto niet is uitgerust met een reservewiel - zie de informatie over de noodreparatieset voor banden (TMK) (p. 353).

Een compact reservewiel (Temporary Spare) is alleen bestemd voor tijdelijk gebruik en dient dan ook zo spoedig mogelijk door een normaal wiel te worden vervangen. Het rijgedrag van de auto kan zich wijzigen bij het gebruik van een compact reservewiel. Het compacte reservewiel is kleiner dan een normaal wiel. De bodemspeling verandert er daarom door. Wees voorzichtig bij hoge trottoirbanden en reinig de auto niet in een auto-wasstraat. Als het reservewiel op de vooras zit, kunt u evenmin sneeuwkettingen omlaggen. Bij vierwiel aandrijving is de achterwiel aandrijving uit te schakelen. Het reservewiel mag niet worden gerepareerd.

In de bandenspanningstabel (p. 445) staat de juiste bandenspanning voor het reservewiel.



### BELANGRIJK

- Rijd met een reservewiel op de auto nooit sneller dan 80 km/u.
- Er mag nooit met de auto worden gereden als deze van meer dan één reservewiel van het type 'Temporary Spare' is voorzien.

Het reservewiel ligt met de buitenkant omlaag in de ruimte voor het reservewiel. Dezelfde doorloopbout waarmee het blok schuimrubber vastzitten houdt ook het reservewiel in positie. Het blok schuimrubber bevat al het gereedschap.

Het reservewiel wordt aangeleverd in een zak die op de laadvloer van de kofferbak moet worden bewaard en met riemen worden bevestigd.

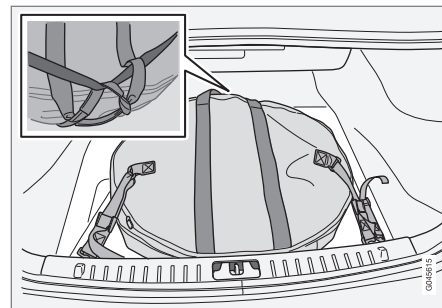

*Auto's met twee verankeringsogen.*

Draai de handgreep van de reservewielzak naar de achterbank toe. Bevestig de haken van de vastgenaaide spanbanden in de verankeringsogen. Bevestig de lange band in een van de verankeringsogen, leid de band rond het reservewiel en door de onderste handgreep. Zet de korte spanband vast op de lange. Bevestig deze in het andere verankeringsoog en trek aan.

### Reservewiel onder laadvloer erbij nemen

1. Klap de vloer in de bagageruimte omhoog.
2. Draai de bevestigingsbout los.
3. Til het blok schuimrubber met het gereedschap erin uit de auto.
4. Til het reservewiel uit de auto.



### Reservewiel in opbergzak erbij nemen.

1. Haal de spanbanden los, til het reserve-wiel uit de kofferbak en haal het uit de reservewielzak.
2. Klap de vloer in de bagageruimte omhoog.
3. Til het gereedschap en de krik uit het blok schuimrubber.

### Verwijderen

Zet een gevarendriehoek (p. 344) op, als u een wiel moet verwisselen langs een drukke weg. Zorg ervoor dat de auto en de krik\* op een stevige en horizontale ondergrond staan.

1. Haal de parkeerrem (p. 306) aan en schakel de achteruitversnelling in of zet de keuzehendel in stand **P**, als de auto een automatische versnellingsbak heeft.

### WAARSCHUWING

Controleer of de krik intact is, goed gesmeerde schroefdraadwindingen heeft en vrij van vuil is.

### N.B.

Volvo adviseert u alleen de krik te gebruiken\* die bij de auto hoort, zoals aangegeven op de kriksticker.

Op de sticker staat tevens de maximale hefcapaciteit bij de vermelde minimale hefhoogte.

2. Neem de krik\*, de wielsleutel\*, het demontagegereedschap voor de wioldop\* en voor de kunststof boutafdekkingen erbij die in het blok schuimrubber liggen. Bij gebruik van een andere krik, zie Auto opnemen (p. 370).



*Demontagegereedschap voor kunststof boutafdekkingen.*

3. Plaats wielblokken voor en achter de wielen die op de grond blijven staan. Gebruik daarvoor bijvoorbeeld grote houten blokken of grote stenen.

\* Optie/accessoire, zie Inleiding voor meer informatie.



# 09 Wielen en banden

09



4. Auto's met stalen velgen hebben afneembare wioldoppen. Haak het demontagegereedschap in dat geval vast de volledige wioldoppen om ze vervolgens los te trekken. De wioldoppen zijn ook met de hand in één snelle beweging los te trekken.

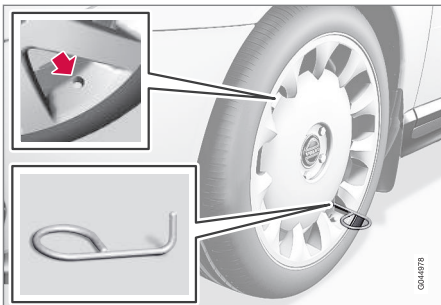

5. Schroef het sleepoog tot aan de aanslag in de wielsleutel\* vast.

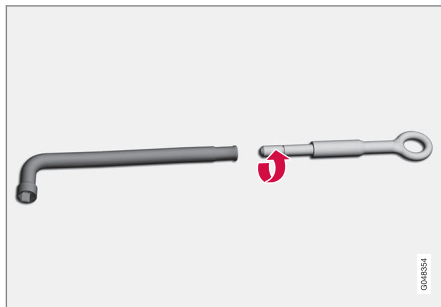

## **!** BELANGRIJK

Het sleepoog dient volledig in de wielsleutel te worden gedraaid.

6. Verwijder de kunststof boutafdekkingen met het demontagegereedschap.  
7. Draai de wielbouten ½–1 slag linksom los met de wielsleutel.



## **WAARSCHUWING**

Leg nooit iets tussen de krik en de ondergrond en evenmin tussen de krik en het kriksteunpunt van de auto.

8. Er zitten twee kriksteunpunten aan weerszijden van de auto. Breng de krik omhoog, zodat de flens in de carrosserie in de groef in de kop van de krik valt.

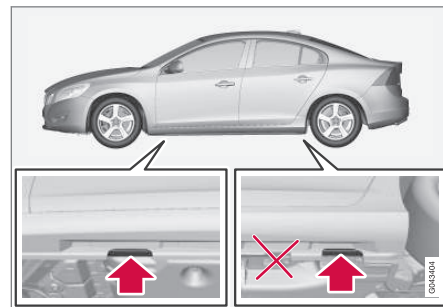

## **BELANGRIJK**

De ondergrond dient vast en egaal te zijn en niet te hellen.

9. Breng de auto zo ver omhoog dat het wiel van de grond komt. Verwijder de wielbouten en til het wiel eraf.





### ⚠ WAARSCHUWING

Kruip nooit onder de auto als deze op een krik staat.

Laat nooit passagiers in de auto zitten als deze op een krik staat. Bij het verwisselen van een wiel langs de kant van de weg moeten eventuele passagiers op een veilige plek gaan staan.

### i N.B.

De normale krik van de auto is alleen bestemd voor sporadisch en kortstondig gebruik zoals bij het verwisselen van een lekke band, monteren van winterbanden/ zomerbanden e.d. Hef de auto alleen met een krik die voor het desbetreffende model bestemd is. Als de auto vaker moet worden opgekrakt of voor langere tijd zoals bij het onderling roteren van de banden wordt het gebruik van een garagekrik geadviseerd. Volg in dat geval de gebruiksaanwijzing van de desbetreffende krik.

### Gerelateerde informatie

- Wielen verwisselen - monteren (p. 343)
- Krik\* (p. 345)
- Gevarendriehoek (p. 344)
- Wielbouten (p. 339)

### Wielen verwisselen - monteren

*Het is belangrijk dat het wiel op de juiste manier gemonteerd wordt.*

### Aanbrengen

### ⚠ WAARSCHUWING

Kruip nooit onder de auto als deze op een krik staat.

Laat nooit passagiers in de auto zitten als deze op een krik staat. Bij het verwisselen van een wiel langs de kant van de weg moeten eventuele passagiers op een veilige plek gaan staan.

1. Reinig de contactvlakken tussen het wiel en de naaf.
2. Breng het wiel aan. Haal de wielbouten stevig aan.

3. Breng de auto zo ver omlaag dat het wiel niet meer ongehinderd kan draaien.



4. Draai de wielbouten kruiselings vast. Het is belangrijk dat u de wielbouten stevig aanhaalt. Haal aan met 140 Nm. Controleer het aanhaalmoment met een momentsleutel.
5. Plaats de kunststof doppen terug op de wielbouten.
6. Plaats een volledige wioldop terug (indien aanwezig).



## **i** N.B.

- Plaats na het oppompen van een band altijd het ventieldopje terug om schade aan het ventiel door grind, vuil e.d. te voorkomen.
- Gebruik alleen kunststof dopjes. Metalen ventieldopjes kunnen roesten en zijn moeilijk los te draaien.

## **i** N.B.

De ventieluitsparing in de wiel dop bij het monteren aanbrengen over het ventiel in de velg.

### **Bij montage van een andere bandenmaat**

Geldt voor auto's met bandenspanningscontrolesysteem<sup>3</sup>: Neem bij montage van een andere bandenmaat altijd contact op met een erkende Volvo-werkplaats voor een update van de software. Bij montage van een grotere of kleinere bandenmaat en ook bij het vervangen van zomerbanden door winterbanden is mogelijk een update van de software vereist.

### **Gerelateerde informatie**

- Wielen verwisselen - wielen verwijderen (p. 340)
- Krik\* (p. 345)
- Gevarendriehoek (p. 344)

- Wielbouten (p. 339)

### **Gevarendriehoek**

*De gevarendriehoek wordt gebruikt om andere verkeersdeelnemers te waarschuwen voor een stilstaande auto.*

### **Opbergen en uitklappen**

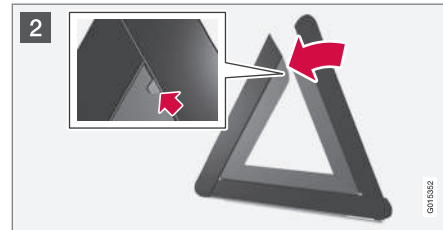
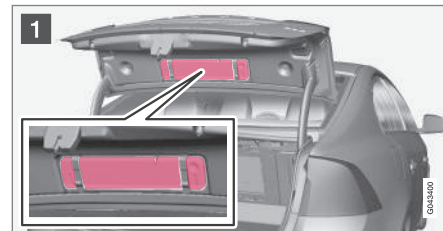

<sup>3</sup> Standaard op bepaalde markten.

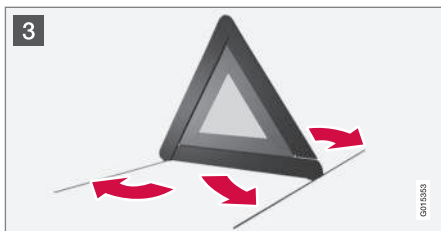

De gevarendriehoek is met twee clips aan de binnenkant van het kofferdeksel bevestigd.

- 1 Haal de houder met de gevarendriehoek los door de twee kliksluitingen naar buiten te trekken.
- 2 Neem de gevarendriehoek uit de houder, klap de driehoek uit en bevestig de twee losse zijden aan elkaar.
- 3 Klap de steunpoten van de gevarendriehoek uit.

Volg de geldende bepalingen voor het gebruik van een gevarendriehoek. Zet de gevarendriehoek op een passend punt achter de auto op om achteropkomend verkeer tijdig te waarschuwen.

Zorg dat de houder met de gevarendriehoek na gebruik stevig in de kofferbak vastzit.

### Gereedschap

In de auto is onder meer een sleepoog, een krik\* en een wielsleutel\* aanwezig.



Onder de vloer in de bagageruimte vindt u het sleepoog van de auto, de krik\* en de wielsleutel\*. Hier is tevens ruimte voor de dop van de afsluitbare wielbouten en het gereedschap voor de kunststof boutafdekkingen.

### Gerelateerde informatie

- Noodreparatieset voor banden (p. 353)
- Sleepoog (p. 329)
- Wielen verwisselen - wielen verwijderen (p. 340)
- Wielbouten (p. 339)
- Krik\* (p. 345)

### Krik\*

Er wordt een krik gebruikt om de auto op te nemen, bijvoorbeeld bij het verwisselen van banden.

Gebruik de originele krik alleen voor het verwisselen van het reservewiel. Houd de schroef van de krik altijd goed ingevet.

### **i** N.B.

De normale krik van de auto is alleen bestemd voor sporadisch en kortstondig gebruik zoals bij het verwisselen van een lekke band, monteren van winterbanden/ zomerbanden e.d. Hef de auto alleen met een krik die voor het desbetreffende model bestemd is. Als de auto vaker moet worden opgekrakt of voor langere tijd zoals bij het onderling roteren van de banden wordt het gebruik van een garagekrik geadviseerd. Volg in dat geval de gebruiksaanwijzing van de desbetreffende krik.



## Gereedschap, terugplaatsen

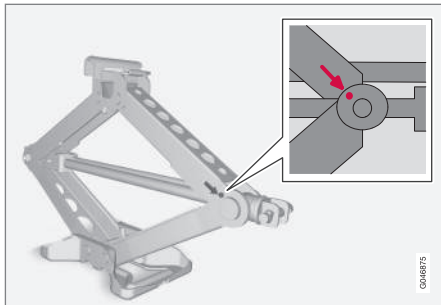

Plaats het gereedschap en de krik\* na gebruik op de juiste manier terug. De krik past alleen als deze tot in de juiste stand omlaaggedraaid wordt.

### **BELANGRIJK**

Bewaars gereedschap en krik\* op de daarvoor bestemde plaats in de bagageruimte wanneer u ze niet nodig hebt.

### Gerelateerde informatie

- Gevarendriehoek (p. 344)
- Noodreparatieset voor banden (p. 353)

## EHBO-set\*

De EHBO-set bevat materiaal voor het verlenen van eerste hulp.

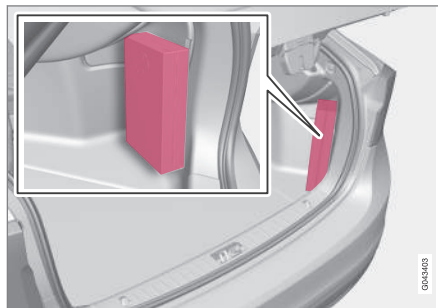

Onder de vloer in de kofferbak ligt een EHBO-kit.

## Bandenspanningscontrolesysteem\*<sup>4</sup>

Het bandenspanningscontrolesysteem waarschuwt u, wanneer de bandenspanning in één of meer banden te laag is. Op bepaalde markten is een bandenspanningscontrolesysteem wettelijk verplicht.

Er zijn twee soorten bandenspanningscontrolesystemen: TPMS (Tyre Pressure Monitoring System) en TM (Tyre Monitor). Open bij twijfel over het systeem dat op uw auto het menu-systeem **MY CAR** en blader naar de Instellingen van de auto:

- Het menu **Bandenspanning** verschijnt als uw auto is uitgerust met TPMS, zie Bandenspanningscontrolesysteem (TPMS)\* - algemeen (p. 347)
- Het menu **Bandmonitoring** verschijnt als uw auto is uitgerust met TM, zie Bandenspanningscontrolesysteem (TM)\* (p. 351).

Ook mét dit systeem moet u het normale onderhoud aan de banden blijven plegen.

### Gerelateerde informatie

- Bandenspanningscontrolesysteem (TPMS)\* - algemeen (p. 347)
- Bandenspanningscontrolesysteem (TPMS)\* - aanpassen (herkalibreren) (p. 348)

<sup>4</sup> Standaard op bepaalde markten.



- Bandenspanningscontrolesysteem (TPMS)\* - bij een lage bandenspanning (p. 351)
- Bandenspanningscontrolesysteem (TPMS)\* - activeren/deactiveren (p. 350)
- Bandenspanningscontrolesysteem (TPMS)\* - adviezen (p. 350)

### Bandenspanningscontrolesysteem (TPMS)\*<sup>11</sup> - algemeen

Het bandenspanningscontrolesysteem TPMS (Tyre Pressure Monitoring System)\* waarschuwt u, wanneer de spanning in één of meer banden te laag is.

Het bandenspanningscontrolesysteem maakt gebruik van sensoren in de ventielen van de banden. Bij snelheden van ca. 30 km/h controleert het systeem de bandenspanning. Bij een te lage spanning gaat het waarschuwingsslampje  op het instrumentenpaneel branden en verschijnt een van de volgende meldingen:

- **Bandenspanning laag Controleer band rechtsvoor**
- **Bandenspanning laag Controleer band linksvoor**
- **Bandenspanning laag Controleer band rechtsachter**
- **Bandenspanning laag Controleer band linksachter**
- **Band moet worden opgepompt Contr. rechtsvoor**
- **Band moet worden opgepompt Contr. linksvoor**
- **Band moet worden opgepompt Contr. rechtsacht.**

- **Band moet worden opgepompt Contr. linksacht.**

- **Bandensp.systeem Service vereist**

Zowel originele fabrieksbanden als naderhand gemonteerde banden zijn te voorzien van ventielen met TPMS-sensoren.

Bij gebruik van wielen zonder TPMS-sensor of een kapotte sensor, verschijnt de melding **Bandensp.systeem Service vereist**.

Controleer het systeem altijd na het verwisselen van wielen om er zeker van te zijn dat de vervangende wielen compatibel zijn met het systeem.

Voor informatie over de juiste bandenspanning, zie Banden - bandenspanning (p. 335).

Ook mét dit systeem moet u het normale onderhoud aan de banden blijven plegen.



### **BELANGRIJK**

Als er een storing optreedt in het TPMS, gaat het waarschuwingsslampje  op het instrumentenpaneel eerst ca. 1 minuut lang knipperen waarna het continu blijft branden. Er verschijnt tevens een melding op het instrumentenpaneel.

<sup>11</sup> Standaard op bepaalde markten.



## Gerelateerde informatie

- Bandenspanningscontrolesysteem (TPMS)\* - aanpassen (herkalibreren) (p. 348)
- Bandenspanningscontrolesysteem (TPMS)\* - bij een lage bandenspanning (p. 351)
- Bandenspanningscontrolesysteem (TPMS)\* - activeren/deactiveren (p. 350)
- Bandenspanningscontrolesysteem (TPMS)\* - adviezen (p. 350)

## Bandenspanningscontrolesysteem (TPMS)\*<sup>17</sup> - aanpassen (herkalibreren)

Het bandenspanningscontrolesysteem TPMS (Tyre Pressure Monitoring System)\* waarschuwt u, wanneer de spanning in één of meer banden te laag is.

Om de aanbevolen bandenspanning (p. 335) van Volvo aan te kunnen houden is het mogelijk het TPMS bij te stellen, bijvoorbeeld bij een zware belading.



**N.B.**

De auto moet stilstaan bij het starten van de kalibratie.

U verricht instellingen met de knoppen op de middenconsole, zie MY CAR (p. 111).

1. Pomp de banden op tot de gewenste spanning zoals aangegeven op de bandenspanningssticker die op de B-stijl aan bestuurderszijde (tussen voor- en achterportier) zit.
2. Start de motor.
3. Open het menusysteem **MY CAR** om naar de menu's voor bandenspanning te gaan.
4. Kies **Stel bandenspan. af** en druk op **OK**.

5. Rijd ten minste 10 minuten op een snelheid van 30 km/h of hoger.
  - > Op uw teken vindt automatisch kalibratie plaats. Het systeem geeft geen bevestiging na afloop van de kalibratie.

De nieuwe referentiewaarden zijn van kracht, totdat u de stappen 1–5 herhaalt.

## Gerelateerde informatie

- Bandenspanningscontrolesysteem\* (p. 346)
- Banden - bandenspanning (p. 335)

<sup>17</sup> Standaard op bepaalde markten.



## Bandenspanningscontrolesysteem (TPMS)\*<sup>19</sup> - status

Het bandenspanningscontrolesysteem TPMS (Tyre Pressure Monitoring System)\* waarschuwt u, wanneer de spanning in één of meer banden te laag is.

### Status systeem en banden

De status van het systeem en de banden zijn te controleren, zie MY CAR (p. 111).

1. Kies het menusysteem **MY CAR** om de menu's voor bandenspanningscontrole te openen.
2. Kies **Bandenspanning**.

De status wordt voor alle banden afzonderlijk aangegeven met een bepaalde kleur:

- Alle wielen groen: het systeem werkt naar behoren en voor alle banden ligt de actuele bandenspanning iets boven het aanbevolen niveau.
- Eén oranje wiel: de bandenspanning van het desbetreffende wiel is te gering.
- Eén rood wiel: de bandenspanning van het desbetreffende wiel is veel te laag.
- Alle wielen grijs: het systeem is op dit moment niet beschikbaar. Om het systeem weer te activeren moet u mogelijk enkele minuten in de auto rijden op een snelheid hoger dan 30 km/h.

- Alle wielen grijs in combinatie met de melding **Bandensp.systeem Service vereist**: er is een storing opgetreden in het systeem. Neem contact op met een Volvo-dealer of -werkplaats.

### Waarschuwingmeldingen verwijderen

Als er een bandenspanningsmelding is verschenen en het waarschuwinglampje voor TPMS brandt:

1. Controleer met een manometer de bandenspanning in de aangegeven band(en).
2. Pomp de band(en) op tot de juiste spanning zoals aangegeven op de bandenspanningssticker op de B-stijl aan bestuurderszijde (tussen voor- en achterportier).
3. Om de waarschuwingmelding te verwijderen moet u soms enkele minuten in de auto rijden op een snelheid hoger dan 30 km/h. In dat geval dooft het waarschuwinglampje voor TPMS ook.



### N.B.

- Het TPMS hanteert een zogeheten spanningswaarde die gecorrigeerd wordt op basis van de banden- en buitentemperatuur. Dit betekent dat de bandenspanning iets kan afwijken van de aanbevolen spanningswaarden die staan aangegeven op de bandenspanningssticker op de B-stijl aan bestuurderszijde (tussen voor- en achterportier). Het is mogelijk dat u de banden tot een iets hogere waarde moet oppompen om de melding voor een lage bandenspanning te laten verdwijnen.
- Controleer de bandenspanning bij koude banden om de verkeerde bandenspanning tegen te gaan. Koude banden hebben dezelfde temperatuur als de omgeving (na ca. 3 uur stilstand). Al na enkele kilometers rijden worden de banden warm en loopt de spanning op.



### WAARSCHUWING

- Een verkeerde bandenspanning kan tot bandenpech leiden, waarbij u de controle over de auto kunt verliezen.
- Het systeem kan plotselinge bandenschade onmogelijk voorzien.

<sup>19</sup> Standaard op bepaalde markten.



## Bandenspanningscontrolesysteem (TPMS)\*<sup>20</sup> - activeren/deactiveren\*<sup>21</sup>

Het bandenspanningscontrolesysteem TPMS (Tyre Pressure Monitoring System)\* waarschuwt u, wanneer de spanning in één of meer banden te laag is.

### N.B.

De auto moet stilstaan bij het activeren/deactiveren van het bandenspanningscontrolesysteem.

U verricht instellingen met de knoppen op de middenconsole, zie MY CAR (p. 111).

1. Start de motor.
2. Open het menusysteem **MY CAR** om naar de menu's voor bandenspanning te gaan.
3. Kies **Bandenspanning** en druk op **OK**.
  - > Bij het activeren van het systeem verschijnt een **X** op het informatiedisplay. Het verdwijnt als u het systeem deactiveert.

### Gerelateerde informatie

- Bandenspanningscontrolesysteem\* (p. 346)

<sup>20</sup> Standaard op bepaalde markten.

<sup>21</sup> Alleen op bepaalde markten.

<sup>23</sup> Standaard op bepaalde markten.

## Bandenspanningscontrolesysteem (TPMS)\*<sup>23</sup> - adviezen

Het bandenspanningscontrolesysteem TPMS (Tyre Pressure Monitoring System)\* waarschuwt u, wanneer de spanning in één of meer banden te laag is.

- Volvo adviseert TPMS-sensoren te laten monteren op alle wielen (zomer- en winterbanden) van de auto.
- Volvo raadt het af sensoren van het ene wiel over te zetten op een ander wiel.
- Het reservewiel is niet voorzien van een TPMS-sensor.
- Bij gebruik van een reservewiel of ander wiel zonder TPMS-sensor verschijnt de foutmelding **Bandensp.systeem Service vereist** op het instrumentenpaneel.
- Bij aanpassing van een van de wielen of verhuizing van de TPMS-sensor naar een ander wiel moeten afdichting, moer en ventielinzetstuk worden vervangen.
- Bij montage van een TPMS-sensor moet de auto minstens 15 minuten hebben stilgestaan, omdat anders een foutmelding op het instrumentenpaneel verschijnt.



### WAARSCHUWING

Houd bij het oppompen van een band met TPMS het mondstuk recht tegen het ventiel aan om het ventiel niet te beschadigen.



### N.B.

- Plaats na het oppompen van een band altijd het ventieldopje terug om schade aan het ventiel door grind, vuil e.d. te voorkomen.
- Gebruik alleen kunststof dopjes. Metaal ventieldopjes kunnen roesten en zijn moeilijk los te draaien.



### N.B.

Als u een andere bandenmaat wilt monteren, moet het TPMS geherconfigureerd worden. Neem voor meer informatie contact op met een Volvo-dealer.

### Gerelateerde informatie

- Bandenspanningscontrolesysteem\* (p. 346)





### Bandenspanningscontrolesysteem (TPMS)\*<sup>25</sup> - bij een lage bandenspanning

Het bandenspanningscontrolesysteem TPMS (Tyre Pressure Monitoring System)<sup>26</sup> waarschuwt u, wanneer de spanning in één of meer banden te laag is en om welke band het gaat.

Geel betekent dat de bandenspanning laag is. Stop zo snel mogelijk en controleer de bandenspanning.

Rood betekent dat de bandenspanning zeer laag is. Stop direct en pas de bandenspanning aan.

Als op het display de melding verschijnt dat de bandenspanning laag is:

1. Controleer de bandenspanning van de desbetreffende band.
2. Pomp de band(en) tot de juiste spanning op.
3. Rijd ten minste enkele minuten in de auto op een snelheid van 30 km/h of hoger en ga na of de melding verdwijnt.

#### Gerelateerde informatie

- Bandenspanningscontrolesysteem\* (p. 346)

<sup>25</sup> Standaard op bepaalde markten.

<sup>26</sup> Optie op bepaalde markten.

<sup>28</sup> Standaard op bepaalde markten.

### Bandenspanningscontrolesysteem (TM)\*<sup>28</sup>

Het systeem TM (Tyre Monitor) bepaalt aan de hand van de draaisnelheid van de banden of de bandenspanning in orde is. Bij een te geringe spanning verandert de diameter en daarmee ook de draaisnelheid van de band. Aan de hand van onderlinge vergelijkingen kan het systeem vaststellen of de spanning in een of meer banden te gering is.

#### Meldingen

Bij een te lage bandenspanning gaat het waarschuwingslampje (U) op het instrumentenpaneel branden en verschijnt een van de volgende meldingen:

- **Bandenspanning laag Controleer band rechtsvoor**
- **Bandenspanning laag Controleer band linksvoor**
- **Bandenspanning laag Controleer band rechtsachter**
- **Bandenspanning laag Controleer band linksachter**
- **Bandenspanning laag Controleer banden**
- **Bandensp.systeem Service vereist**
- **Bandenspanningsysteem momenteel niet actief**

#### BELANGRIJK

Als er een storing optreedt in het TM, gaat het waarschuwingslampje (U) op het instrumentenpaneel eerst ca. 1 minuut lang knipperen waarna het continu blijft branden. Er verschijnt tevens een melding op het instrumentenpaneel.

Ook mét dit systeem moet u het normale onderhoud aan de banden blijven plegen.

#### TM kalibreren

TM kan alleen correct werken, wanneer er een referentiewaarde voor de bandenspanning is vastgesteld. Dit moet na iedere bandenwissel of wijziging in de bandenspanning gebeuren.



## Herkalibreren

U verricht instellingen met de knoppen op de middenconsole, zie MY CAR (p. 111).

1. Schakel het contact uit.
2. Pomp alle banden op tot de gewenste spanning zoals aangegeven op de bandenspanningssticker die op de B-stijl aan de bestuurderszijde (tussen voor- en achterportier) zit en kies de sleutelstand **II**, zie Sleutelstanden - functies in verschillende standen (p. 78).
3. Kies het menusysteem **MY CAR** om de menu's voor bandenspanningscontrole te openen.
4. Kies **Stel bandenspan. af** en druk op **OK**.
5. Start de auto en maak een rit.
  - > Tijdens de rit vindt de herkalibratie plaats die op ieder gewenst moment kan worden afgebroken. Wordt de motor afgezet tijdens een lopende herkalibratie, wordt deze tijdens een volgende rit voortgezet. Het systeem geeft geen bevestiging na afloop van de kalibratie.

De nieuwe referentiewaarde is van kracht, totdat u de stappen 1-5 herhaalt.

### N.B.

Let erop dat u het TM na iedere bandenwissel of aanpassing van de bandenspanning moet herprogrammeren. Als er geen nieuwe referentiewaarden worden opgeslagen, kan het systeem niet goed werken.

### N.B.

- Plaats na het oppompen van een band altijd het ventieldopje terug om schade aan het ventiel door grind, vuil e.d. te voorkomen.
- Gebruik alleen kunststof dopjes. Metaalventieldopjes kunnen roesten en zijn moeilijk los te draaien.

## Status systeem en banden

De status van het systeem en de banden zijn te controleren, zie MY CAR (p. 111).

1. Kies het menusysteem **MY CAR** om de menu's voor bandenspanningscontrole te openen.
2. Kies **Bandmonitoring**.

De status wordt voor alle banden afzonderlijk aangegeven met een bepaalde kleur:

- Alle wielen groen: het systeem werkt naar behoren en voor alle banden ligt de

actuele bandenspanning iets boven het aanbevolen niveau.

- Eén oranje wiel: de bandenspanning van het desbetreffende wiel is te gering.
- Alle wielen oranje: de bandenspanning van twee of meer wielen is te gering.
- Alle wielen grijs en het bericht **Bandenspanningssysteem momenteel niet actief**: bandenspanningssysteem momenteel niet actief. U moet mogelijk korte tijd sneller dan 30 km/h met de auto rijden, voordat het systeem weer actief is.
- Alle wielen grijs in combinatie met de melding **Bandensp.systeem Service vereist**: er is een storing opgetreden in het systeem. Neem contact op met een Volvo-dealer of -werkplaats.

## Waarschuwingmeldingen verwijderen

Als er een bandenspanningsmelding is verschenen en het waarschuwinglampje voor TM brandt:

1. Controleer met een manometer de bandenspanning van alle banden.
2. Pomp de band(en) op tot de juiste spanning zoals aangegeven op de bandenspanningssticker op de B-stijl aan bestuurderszijde (tussen voor- en achterportier).
3. Herkalibreer het TM-systeem.

**i** N.B.

Controleer de bandenspanning bij koude banden om de verkeerde bandenspanning tegen te gaan. Koude banden hebben dezelfde temperatuur als de omgeving (na ca. 3 uur stilstand). Al na enkele kilometers rijden worden de banden warm en loopt de spanning op.

**!** WAARSCHUWING

- Een verkeerde bandenspanning kan tot bandenpech leiden, waarbij u de controle over de auto kunt verliezen.
- Het systeem kan plotselinge bandenschade onmogelijk voorzien.

**Noodreparatieset voor banden**

*U gebruikt de noodreparatieset voor banden, Temporary Mobility Kit (TMK), om een gat te dicht en om de bandenspanning (p. 445) te controleren en aan te passen.*

De noodreparatieset voor banden (p. 354) bestaat uit een compressor en een bus met afdichtmiddel. Het afdichtmiddel dient om noodreparaties uit te voeren. De fles met het afdichtmiddel moet worden vervangen voordat de houdbaarheidsdatum is verstreken en tevens na het gebruik. Het afdichtmiddel dicht banden met een lek in het loopvlak effectief af.

**i** N.B.

De bandenreparatieset is uitsluitend bedoeld voor het repareren van banden met een lek in het loopvlak.

De noodreparatieset voor banden leent zich minder goed voor banden met een gat in het zijvlak. Probeer geen banden met de noodreparatieset voor banden af te dicht en die grote groeven, scheuren en dergelijke vertonen. Sluit een compressor aan op een van de 12V-aansluitingen in de auto. Gebruik de elektrische aansluiting die het dichtst bij de lekke band zit.

**!** BELANGRIJK

Als de compressor is aangesloten op een van de beide 12V-aansluitingen van de tunnelconsole, mag er op de andere aansluiting geen stroomverbruiker zijn aangesloten.

**i** N.B.

De compressor voor provisorische bandenreparatie is door Volvo getest en goedgekeurd.

**Gerelateerde informatie**

- Noodreparatieset voor banden - bediening (p. 355)
- Noodreparatieset voor banden - reparatieresultaat controleren (p. 357)
- Noodreparatieset voor banden - overzicht (p. 354)
- Gereedschap (p. 345)



## Noodreparatieset voor banden - positie

U gebruikt de noodreparatieset voor banden, Temporary Mobility Kit (TMK), om een gat te dicht en om de bandenspanning te controleren en aan te passen.

### Locatie noodreparatieset voor banden

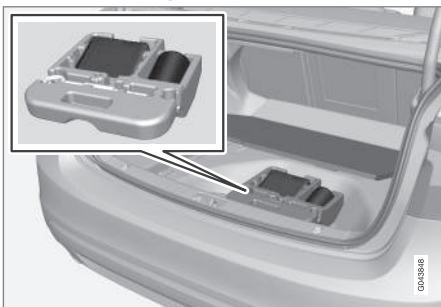

De noodreparatieset voor banden zit onder de vloer in de kofferbak.

### **i** N.B.

De bandenreparatieset is uitsluitend bedoeld voor het repareren van banden met een lek in het loopvlak.

### **!** BELANGRIJK

Als de compressor voor bandenreparatie is aangesloten op een van de beide aansluitingen (p. 151) in de tunnelconsole, mag er op de andere aansluiting geen stroomverbruiker zijn aangesloten.

### **i** N.B.

De compressor voor provisorische bandenreparatie is door Volvo getest en goedgekeurd.

### Gerelateerde informatie

- Noodreparatieset voor banden - overzicht (p. 354)
- Noodreparatieset voor banden - afdichtmiddel (p. 359)
- Noodreparatieset voor banden (p. 353)

## Noodreparatieset voor banden - overzicht

Overzicht van de onderdelen van de noodreparatieset, Temporary Mobility Kit (TMK).

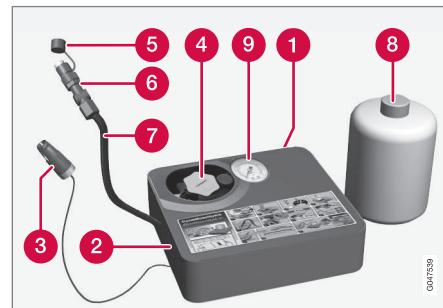

- 1 Sticker, toegestane maximumsnelheid
- 2 Knop
- 3 Kabel
- 4 Bushouder (oranje deksel)
- 5 Beschermcap
- 6 Drukreduceerventiel
- 7 Lucht slang
- 8 Bus met afdichtmiddel
- 9 Manometer



### Gerelateerde informatie

- Noodreparatieset voor banden - positie (p. 354)
- Noodreparatieset voor banden - afdichtmiddel (p. 359)
- Noodreparatieset voor banden (p. 353)

### Noodreparatieset voor banden - bediening

Repareer een lekke band met de noodreparatieset, Temporary Mobility Kit (TMK).

#### Noodreparatieset voor banden

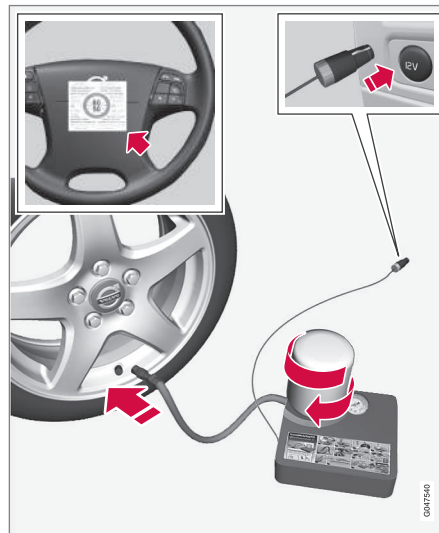

Voor informatie over de werking van de onderdelen, zie Noodreparatieset voor banden - overzicht (p. 354).

1. Plaats een gevarendriehoek en schakel de alarmlichten in, als u een lekke band moet afdichten langs een drukke weg. Laat een eventuele spijker of iets dergelijks in de lekke band zitten. Het lek is zo beter af te dichten.
2. Verwijder de sticker met de toegestane maximumsnelheid (die aan de ene kant van de compressor zit) en bevestig deze op het stuurwiel.

#### **!** WAARSCHUWING

Rijd nooit sneller dan 80 km/h, nadat u de noodreparatieset hebt gebruikt. Volvo adviseert een erkende Volvo-werkplaats te bezoeken om de afgedichte band te laten controleren (maximale rijafstand 200 km). Het personeel kan bepalen of de band kan worden gerepareerd of moet worden vervangen.

#### **!** WAARSCHUWING

Het afdichtmiddel kan de huid irriteren. Bij huidcontact het middel direct met zeep en water afspoelen.

3. Controleer of de knop in stand **0** staat en neem de kabel en de luchtslang erbij.



# 09 Wielen en banden

09



## N.B.

Voor het gebruik de verzegeling van de bus niet verbreken. Bij het indraaien van de bus wordt de verzegeling automatisch verbroken.

4. Draai de oranje beschermdop los evenals de dop op de bus met afdichtmiddel.
5. Draai de bus in de bushouder vast.

## WAARSCHUWING

Draai de bus niet los, aangezien deze een blokkering heeft om lekkage te voorkomen.

6. Sluit de slang aan tussen de compressor en het ventiel.
7. Sluit de kabel op een 12V-aansluiting aan en start de motor.

## N.B.

Als de compressor is aangesloten op een van de beide 12V-aansluitingen van de tunnelconsole, mag er op de andere aansluiting geen stroomverbruiker zijn aangesloten.

## WAARSCHUWING

Laat kinderen niet zonder toezicht in de auto achter als de motor draait.

8. Zet de knop in stand I.

## WAARSCHUWING

Ga nooit naast de band staan terwijl de compressor aan het pompen is. Bij barsten, oneffenheden en dergelijke dient u de compressor onmiddellijk uit te schakelen. Beëindig in dat geval de rit. Het wordt dan geadviseerd een erkende bandenwerkplaats te bezoeken.

## N.B.

Als de compressor start, kan de druk tot 6 bar toenemen. De druk daalt echter na ca. 30 seconden.

9. Vul de band 7 minuten lang met afdichtmiddel.

## BELANGRIJK

Kans op oververhitting. De compressor mag niet langer dan 10 minuten werken.

10. Schakel de compressor uit om de bandenspanning van de manometer af te lezen. De bandenspanning dient minimaal 1,8 bar en maximaal 3,5 bar te bedragen. (Laat eventueel lucht ontsnappen met het drukreducerventiel, als de bandenspanning te hoog is.)

## WAARSCHUWING

Als de bandenspanning lager is dan 1,8 bar, is het gat in de band te groot. Beëindig in dat geval de rit. Het wordt dan geadviseerd een erkende bandenwerkplaats te bezoeken.

11. Schakel de compressor uit en trek de kabel los uit de 12V-aansluiting.
12. Koppel de slang los van het ventiel en plaats het ventieldopje terug.



13. Leg zo spoedig mogelijk na de reparatie ca. 3 km af bij een snelheid van maximaal 80 km/h, zodat het afdichtmiddel de band kan afdichten.

**i N.B.**

Tijdens de eerste slagen die de band rond-draait spuit er afdichtvloeistof uit het gat.

**! WAARSCHUWING**

Houd bij het wegrijden omstanders uit de buurt van de auto om te voorkomen dat ze afdichtmiddel op zich krijgen. De afstand moet minimaal twee meter zijn.

**Gerelateerde informatie**

- Noodreparatieset voor banden (p. 353)
- Noodreparatieset voor banden - reparatiesresultaat controleren (p. 357)
- Noodreparatieset voor banden - overzicht (p. 354)

**Noodreparatieset voor banden - reparatiesresultaat controleren**

*Wanneer een band gerepareerd is met de noodreparatieset, Temporary Mobility Kit (TMK), moet na zo'n 3 kilometer rijden een controle plaatsvinden.*

**Bandenspanning controleren**

1. Sluit de uitrusting opnieuw aan.
2. Lees de bandenspanning van de manometer af.
  - Als de spanning lager is dan 1,3 bar<sup>29</sup>, is de band onvoldoende afgedicht. Beëindig in dat geval de rit. Neem contact op met een erkende Volvo-werkplaats.
  - Als de bandenspanning hoger is dan 1,3 bar<sup>29</sup>, moet u de band oppompen tot de spanning die staat aangegeven in de bandenspanningstabel, zie Banden - goedgekeurde bandenspanning (p. 445). Laat lucht uit de band ontsnappen, als de bandenspanning te hoog is.

**! WAARSCHUWING**

Draai de bus niet los, aangezien deze een blokkering heeft om lekkage te voorkomen.

3. Zorg dat de compressor uitstaat. Koppel de luchtslang en de kabel los. Plaats het ventieldopje.

**i N.B.**

- Plaats na het oppompen van een band altijd het ventieldopje terug om schade aan het ventiel door grind, vuil e.d. te voorkomen.
- Gebruik alleen kunststof dopjes. Metaal ventieldopjes kunnen roesten en zijn moeilijk los te draaien.

**i N.B.**

Vervang de bus met afdichtmiddel en de slang na gebruik. Volvo adviseert u het vervangen over te laten aan een erkende Volvo-werkplaats.

**! WAARSCHUWING**

Controleer de bandenspanning regelmatig.

<sup>29</sup> 1 bar = 100 kPa.



Volvo adviseert u de auto naar de dichtstbijzijnde erkende Volvo-werkplaats te rijden om de beschadigde band te laten vervangen/repareren. Geef aan het werkplaatspersoneel door dat er afdichtmiddel in de band zit.

## WAARSCHUWING

De snelheid mag niet hoger dan 80 km/h zijn nadat de provisorische bandenreparatie is gebruikt. Volvo adviseert een bezoek aan een erkende Volvo-werkplaats voor een inspectie van de gerepareerde band (maximaal 200 km rijden). Het personeel kan bepalen of de band kan worden gemaakt of moet worden vervangen.

## Gerelateerde informatie

- Noodreparatieset voor banden (p. 353)
- Noodreparatieset voor banden - bediening (p. 355)
- Noodreparatieset voor banden - overzicht (p. 354)

## Noodreparatieset voor banden - banden oppompen

*De originele banden van de auto kunnen worden opgepompt met behulp van de compressor in de noodreparatieset voor banden (p. 354).*

1. De compressor moet uitstaan. Zorg dat de knop in stand **0** staat en neem de kabel en de luchtslang erbij.
2. Draai het ventieldopje van het wiel los en schroef de ventielaansluiting van de luchtslang zo ver mogelijk op het ventiel van de band.

## WAARSCHUWING

Het inademen van uitlaatgassen kan levensgevaarlijk zijn. Laat de motor nooit draaien in ruimten die afgesloten zijn of onvoldoende ventilatie hebben.

## WAARSCHUWING

Laat kinderen niet zonder toezicht in de auto achter als de motor draait.

3. Sluit de kabel aan op een van de 12V-aansluitingen in de auto en start de motor.
4. Schakel de compressor in door de knop in stand **I** te zetten.

## BELANGRIJK

Kans op oververhitting. De compressor mag niet langer dan 10 minuten werken.

5. Pomp de band op tot de spanning die staat aangegeven in de bandenspanningstabel, zie Banden - goedgekeurde bandenspanning (p. 445). Laat lucht uit de band ontsnappen, als de bandenspanning te hoog is.
6. Schakel de compressor uit. Koppel de luchtslang en de kabel los.
7. Plaats het ventieldopje terug.

## Gerelateerde informatie

- Noodreparatieset voor banden (p. 353)
- Noodreparatieset voor banden - overzicht (p. 354)
- Noodreparatieset voor banden - reparatieresultaat controleren (p. 357)





### Noodreparatieset voor banden - afdichtmiddel

*De verpakking (bus) in de noodreparatieset voor banden (p. 354) bevat afdichtmiddel en is te vervangen.*

Vervang de bus voordat de houdbaarheidsdatum verstreken is. Behandel de vervangen bus als klein chemisch afval (KCA).



#### WAARSCHUWING

De bus bevat 1,2-Ethanol en natuurrubber-latex.

Gevaarlijk bij inname. Kan bij huidcontact allergie veroorzaken.

Contact met de huid en ogen vermijden.

Buiten bereik van kinderen bewaren.

#### Gerelateerde informatie

- Noodreparatieset voor banden (p. 353)



### **Typegoedkeuring - bandenspanningscontrolesysteem (TPMS)**

*De typegoedkeuring voor de sensoren van het  
bandenspanningscontrolesysteem - TPMS*

*(Tyre Pressure Monitoring System)\* staat in de  
tabel.*

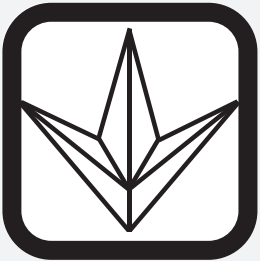

Land/regio		
Brazilië	 <p>Modelo: S180052050</p> <p><b>ANATEL</b> Agência Nacional de Telecomunicações 1542-12-2149</p> <p>(01) 07894476056448</p> <p>Este equipamento opera em caráter secundário, isto é, não tem direito a proteção contra interferência prejudicial, mesmo de estações do mesmo tipo, e não pode causar interferência a sistemas operando em caráter primário.</p> <p>0400910</p>	
Oekraïne	 <p>0400911</p>	



09



Land/regio	
Israël	<div data-bbox="448 182 890 488" style="border: 1px solid black; padding: 10px;"><p data-bbox="539 202 799 225">שם הדגם (Hebrew: Model name)</p><p data-bbox="608 238 730 260">S180052050</p><p data-bbox="459 286 879 309">שם היצרן וכתובתו (Hebrew: Manufacturer and address)</p><p data-bbox="576 331 762 409">Continental AG Siemensstraße 12 93055 Regensburg</p><p data-bbox="858 434 874 471" style="writing-mode: vertical-rl; transform: rotate(180deg);">0001054</p></div>



## Verklaring van overeenstemming (Declaration of Conformity)

### Land/regio

Landen binnen  
de EU:



Exportland: Duitsland

Producent: Continental Automotive GmbH

Type uitrusting: TPMS-eenheid

		Josef Lohr 188703 CYPR 006 Phone +49 (0)1 700-8942 Fax +49 (0)1 700-89424 josef.lohr@continental-corporation.com
Date April 16, 2012	For marking used TQ1C V630	For release Not release
<b>Declaration of Conformity in accordance with Directive 1999/5/EC (R&amp;TTE Directive)</b>		
Manufacturer: Continental Automotive GmbH	Address: Siemensstrasse 17 D-85050 Regensburg Germany	
Product type designation: S16000200	Intended use: Tire Pressure Monitoring System	
The product mentioned above complies with the essential requirements and other relevant provisions of Directive 1999/5/EC, when used for its intended purpose.		
Health and safety pursuant to Art. 3(1)(a):	Applied standards: EN 60300-1-2:2008 + A11:2009 + A1:2012 + A2:2011 EN 60479-2:2010	
Electromagnetic compatibility pursuant to Art. 3(1)(b):	Applied standards: EN 301489-1 v1.8.1 (2009-04) EN 301489-1 v1.4.1 (2009-09)	
Efficient use of spectrum pursuant to Art. 3(2):	Applied standards: EN 300 225 + V2.3.1 (2010-02) EN 300 229 + V2.3.1 (2010-02)	
The following marking applies to the above mentioned product.		
Continental Automotive GmbH Regensburg, 2012-04-16		
 Address Used: Executive Vice President Regensburg	 Robert Müller Director Product Group 1 Regensburg	
<small>Continental Automotive GmbH          Regensburg, Germany          93040 Regensburg</small>	<small>Phone: +49 (0)1 700-8942          Fax: +49 (0)1 700-89424          josef.lohr@continental-corporation.com</small>	<small>Responsible Office:          Regensburg, Germany          Robert Müller          Director Product Group 1          Regensburg, Germany</small>

0001353

Tsjechië:

Continental tímto prohlašuje, že tento Radio Transmitter je ve shodě se základními požadavky a dalšími příslušnými ustanoveními směrnice 1999/5/ES.



# 09 Wielen en banden



09

Land/regio	
Denemarken:	Undertegnede Continental erklærer herved, at følgende udstyr Radio Transmitter overholder de væsentlige krav og øvrige relevante krav i direktiv 1999/5/EF.
Duitsland:	Hiermit erklärt Continental, dass sich das Gerät Radio Transmitter in Übereinstimmung mit den grundlegenden Anforderungen und den übrigen einschlägigen Bestimmungen der Richtlinie 1999/5/EG befindet.
Estland:	Käesolevaga kinnitab Continental seadme Radio Transmitter vastavust direktiivi 1999/5/EÜ põhinõuetele ja nimetatud direktiivist tulenevatele teistele asjakohastele sätetele.
Groot-Brittan- nië:	Hereby, Continental declares that this Radio Transmitter is in compliance with the essential requirements and other relevant provisions of Directive 1999/5/EC.
Spanje:	Por medio de la presente Continental declara que el Radio Transmitter cumple con los requisitos esenciales y cualesquiera otras disposiciones aplicables o exigibles de la Directiva 1999/5/CE.
Griekenland:	ΜΕ ΤΗΝ ΠΑΡΟΥΣΑ Continental ΔΗΛΩΝΕΙ ΟΤΙ Radio Transmitter ΣΥΜΜΟΡΦΩΝΕΤΑΙ ΠΡΟΣ ΤΙΣ ΟΥΣΙΩΔΕΙΣ ΑΠΑΙΤΗΣΕΙΣ ΚΑΙ ΤΙΣ ΛΟΙΠΕΣ ΣΧΕΤΙΚΕΣ ΔΙΑΤΑΞΕΙΣ ΤΗΣ ΟΔΗΓΙΑΣ 1999/5/EK.
Frankrijk:	Par la présente Continental déclare que l'appareil Radio Transmitter est conforme aux exigences essentielles et aux autres dispositions pertinentes de la directive 1999/5/CE.
Italië:	Con la presente Continental dichiara che questo Radio Transmitter è conforme ai requisiti essenziali ed alle altre disposizioni pertinenti stabilite dalla direttiva 1999/5/CE.
Letland:	Ar šo Continental deklarē, ka Radio Transmitter atbilst Direktīvas 1999/5/EK būtiskajām prasībām un citiem ar to saistītajiem noteikumiem.
Litouwen:	Šiuo Continental deklaruoja, kad šis Radio Transmitter atitinka esminius reikalavimus ir kitas 1999/5/EB Direktyvos nuostatas.
Nederland:	Hierbij verklaart Continental dat het toestel Radio Transmitter in overeenstemming is met de essentiële eisen en de andere relevante bepalingen van richtlijn 1999/5/EG.
Malta:	Hawnhekk, Continental, jiddikjara li dan Radio Transmitter jikkonforma mal-ftigijiet essenzjali u ma provvedimenti oħrajn relevanti li hemm fid-Dirrettiva 1999/5/EC.



Land/regio	
Hongarije:	Alulírott, Continental nyilatkozom, hogy a Radio Transmitter megfelel a vonatkozó alapvető követelményeknek és az 1999/5/EC irányelv egyéb előírásainak.
Polen:	Niniejszym Continental oświadcza, że Radio Transmitter jest zgodny z zasadniczymi wymogami oraz pozostałymi stosownymi postanowieniami Dyrektywy 1999/5/EC.
Portugal:	Continental declara que este Radio Transmitter está conforme com os requisitos essenciais e outras disposições da Directiva 1999/5/CE.
Slovenië:	Continental izjavlja, da je ta Radio Transmitter v skladu z bistvenimi zahtevami in ostalimi relevantnimi določili direktive 1999/5/ES.
Slowakije:	Continental týmto vyhlasuje, že Radio Transmitter spĺňa základné požiadavky a všetky príslušné ustanovenia Smernice 1999/5/ES.
Finland:	Continental vakuuttaa täten että Radio Transmitter tyyppinen laite on direktiivin 1999/5/EY oleellisten vaatimusten ja sitä koskevien direktiivin muiden ehtojen mukainen.
Zweden:	Härmed intygar Continental att denna Radio Transmitter står i överensstämmelse med de väsentliga egenskapskrav och övriga relevanta bestämmelser som framgår av direktiv 1999/5/EG.
IJsland:	Hér með lýsir Continental yfir því að Radio Transmitter er í samræmi við grunnkröfur og aðrar kröfur, sem gerðar eru í tilskipun 1999/5/EC.
Noorwegen:	Continental erklærer herved at utstyret Radio Transmitter er i samsvar med de grunnleggende krav og øvrige relevante krav i direktiv 1999/5/EF.

### Gerelateerde informatie

- Bandenspanningscontrolesysteem\*  
(p. 346)

# 10



ONDERHOUD EN SERVICE

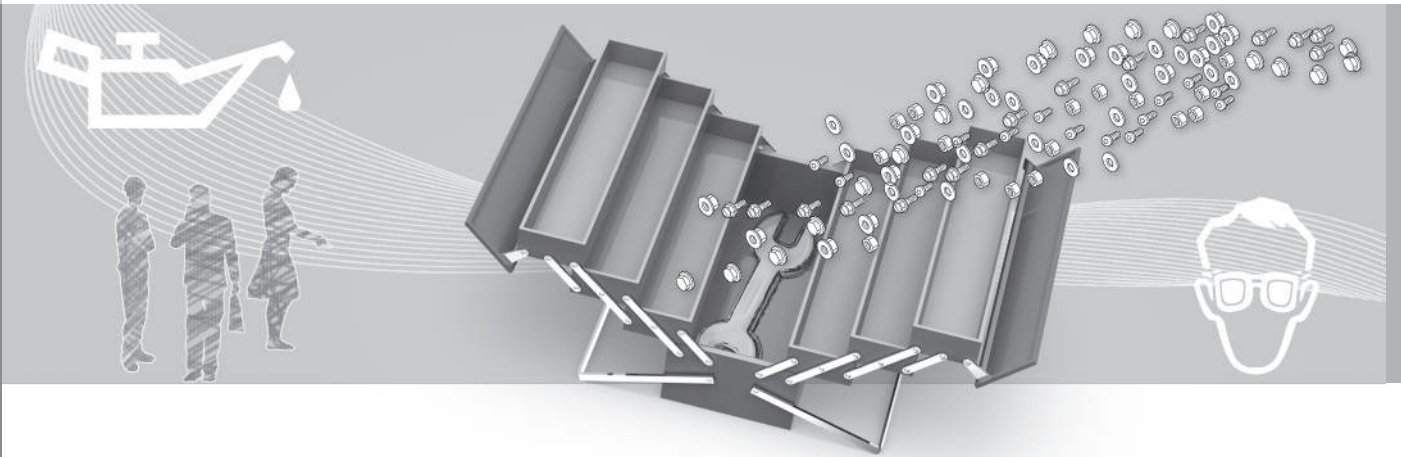





## Serviceprogramma van Volvo

*Om de verkeersveiligheid, bedrijfszekerheid en betrouwbaarheid van de auto op een hoog peil te houden, dient u de voorschriften van het Serviceprogramma van Volvo op te volgen zoals die omschreven staan in het Service- en garantieboekje van Volvo.*

Volvo adviseert u om service- en onderhoudswerkzaamheden over te laten aan een erkende Volvo-werkplaats. Volvo-werkplaatsen beschikken over het personeel, het speciale gereedschap en de servicehandboeken waardoor zij u een zo hoog mogelijke service-kwaliteit kunnen garanderen.

### BELANGRIJK

Om de garantie van Volvo te laten gelden, moet u het Service- en garantieboekje controleren en volgen.

## Gerelateerde informatie

- Klimaatregeling - storingen opsporen en verhelpen (p. 382)

## Afspraak maken voor servicebeurt en reparatie\*<sup>1</sup>

*Informatie over geplande afspraken voor service en reparatie bekijken vanuit een auto met internetverbinding.*

Deze dienst<sup>1</sup> vormt een handige manier om rechtstreeks vanuit de auto een afspraak voor service of reparatie te maken. De autogegevens worden doorgestuurd naar uw dealer ter voorbereiding op het werkplaatsbezoek. De dealer neemt contact met u op om een afspraak te plannen. Op bepaalde markten herinnert het systeem u tijdig aan geplande afspraken en het navigatiesysteem<sup>2</sup> kan bovendien in begeleiding naar de werkplaats voorzien.

## Voordat de dienst te gebruiken is

### Volvo ID en My Profile

- Registreer een Volvo ID. Voor meer informatie over het aanmaken van een Volvo ID, zie Volvo ID (p. 21).
- Log in op de webportal My Volvo, ga naar My Profile en doe het volgende:
  1. Controleer of de auto gekoppeld is aan My Profile.
  2. Controleer of uw contactgegevens kloppen.

3. Geef de Volvo-dealer van uw keuze aan voor service en reparatie.
4. Kies het communicatiekanaal van uw voorkeur (telefoon). Eventuele boekingsgegevens worden altijd naar de auto gestuurd en per e-mail toegezonden.

### Voorwaarden voor het maken van afspraken vanuit de auto

- Om boekingsinformatie te kunnen versturen vanuit de auto en te kunnen ontvangen moet de auto internetverbinding hebben, zie het supplement bij Sensus Infotainment voor informatie over het tot stand brengen van een internetverbinding.
- Omdat de boekingsinformatie via uw eigen mobiele abonnement wordt verzonden, krijgt u de vraag te zien of u informatie wenst te versturen. De vraag wordt eenmaal gesteld, waarna het gegeven antwoord een bepaalde tijd geldt voor de gekozen aansluiting.
- Om de dienst te kunnen gebruiken en systeemcommunicatie mogelijk te maken via het beeldscherm in de auto moet u meldingen/pop-ups goedkeuren. Druk in de normaalweergave van de bron **MY CAR** op **OK/MENU** en daarna op **Service & reparatie → Berichten weergeven**.

<sup>1</sup> Geldt voor bepaalde markten.

<sup>2</sup> Geldt voor Sensus Navigation.



## Dienst gebruiken

Alle menu's en instellingen zijn vanuit de normaalweergave in **MY CAR** te bereiken door **OK/MENU** in te drukken gevolgd door **Service & reparatie**.

Wanneer het tijd is voor service en in sommige gevallen ook wanneer de auto aan reparatie toe is, wordt dat aangegeven via een melding op het instrumentenpaneel (p. 62) en via een pop-upmenu op het beeldscherm.

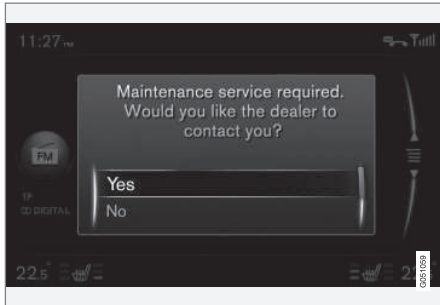

Service melding op beeldscherm.

Betekenis van de alternatieven in het pop-upmenu op het beeldscherm:

- **Ja** - Er wordt een boekingsverzoek naar uw dealer verstuurd, die contact met u opneemt en u een boekingsvoorstel doet.

Het servicelampje en de servicemelding op het instrumentenpaneel doven.

- **Nee** - Er verschijnen geen pop-upmeldingen meer op het beeldscherm. De melding op het instrumentenpaneel blijft staan. Na dit alternatief is het nog altijd mogelijk om vanuit de auto handmatig een nieuw boekingsverzoek te starten, zie onder.
- **Uitstellen** - Het pop-upmenu verschijnt de volgende keer dat u de auto start opnieuw.

## Handmatig afspraak maken voor servicebeurt en reparatie<sup>1</sup>

1. Druk op de **MY CAR**-knop op de middenconsole en kies **Service & reparatie** → **Dealerinformatie** → **Verzoek service of reparatie**.
  - > De autogegevens worden automatisch doorgestuurd naar uw dealer.
2. De dealer stuurt een boekingsvoorstel naar de auto.
3. Accepteer het boekingsvoorstel of vraag een nieuw aan.

Wanneer u het boekingsvoorstel accepteert, wordt de boekingsinformatie in de auto opgeslagen, zie Mijn afspraken. De communicatie tussen u en de auto verloopt automatisch middels boekingsherinneringen op het beeld-

scherm en begeleiding naar de geboekte werkplaats.

U kunt een werkplaatsbezoek ook inplannen via My Volvo. Open Mijn afspraken en kies voor actualiseren om alle afspraken van My Volvo te zien.

## Mijn afspraken<sup>1</sup>

Toon boekingsinformatie op het beeldscherm van de auto. Accepteer het boekingsvoorstel of vraag een nieuw aan.

- Kies **Service & reparatie** → **Mijn afspraken**.

## Dealer bellen<sup>1</sup>

Via een telefoon met Bluetooth® handsfree die aan de auto gekoppeld is, kunt u uw dealer bellen. Voor aansluiting van de telefoon, zie het supplement bij Sensus Infotainment.

- Kies **Service & reparatie** → **Dealerinformatie** → **Dealer bellen**.

<sup>1</sup> Geldt voor bepaalde markten.



### Navigatiesysteem gebruiken<sup>1, 2</sup>

Geef uw werkplaats als bestemming of deelbestemming aan voor het navigatiesysteem.

- Kies **Service & reparatie** →  
**Dealerinformatie** → **Eén bestemming inst.**
- Kies **Service & reparatie** →  
**Dealerinformatie** → **Toevoegen als tussenbestemming.**

### Autogegevens versturen<sup>1</sup>

De autogegevens worden verstuurd naar de centrale Volvo-database (niet naar dealers). Volvo-dealers kunnen de autogegevens vervolgens opvragen aan de hand van het identificatienummer van de auto (VIN<sup>3</sup>). U vindt het nummer in het Service- en garantieboekje van de auto en in de linker onderhoek van de voorruit.

- Kies **Service & reparatie** →  
**Autogegevens versturen.**

### Boekingsinformatie en autogegevens

Bij het maken van een afspraak voor een servicebeurt vanuit uw auto worden boekingsinformatie en autogegevens verzonden. De autogegevens bestaan uit gegevens op de volgende gebieden:

- servicebehoefte
- functiestatus
- vloeistofpeilen
- Kilometerstand
- identificatienummer van de auto (VIN<sup>3</sup>)
- Softwareversie van de auto.

### Gerelateerde informatie

- Volvo ID (p. 21)

<sup>1</sup> Geldt voor bepaalde markten.

<sup>2</sup> Geldt voor Sensus Navigation.

<sup>3</sup> Vehicle Identification Number



### Auto opnemen

*Bij het opnemen van de auto is het belangrijk dat u de krik of de dragerarmen onder de voorziene steunpunten in het onderstel van de auto aanbrengt.*



#### N.B.

Volvo adviseert u alleen de krik te gebruiken die bij de auto hoort. Volg bij gebruik van een andere krik dan door Volvo geadviseerd de aanwijzingen die bij deze krik werden geleverd.

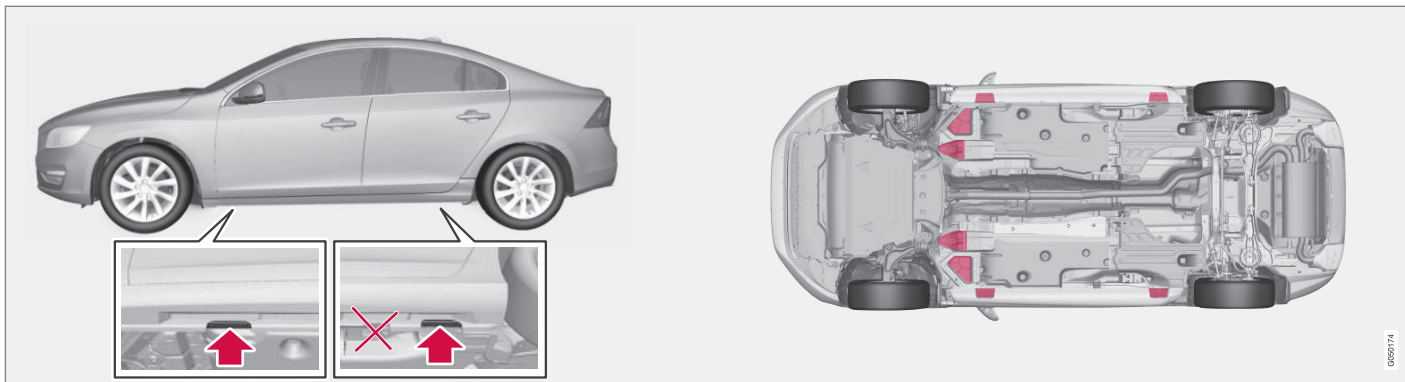

*Kriksteunpunten (pijlen) voor de krik van de auto en de hefpunten (rood gemarkeerd).*

Als u de auto aan de voorkant heft met een garagekrik, moet u de krik onder een van de vier hefpunten zetten die verder naar binnen onder de auto zitten. Als u de auto aan de achterkant heft met een garagekrik, moet u de krik onder een van de hefpunten zetten. Let erop dat u de garagekrik dusdanig aanbrengt, dat de auto er niet van af kan glijden. Maak altijd gebruik van steunbokken of vergelijkbare hulpmiddelen.

Als u de auto opneemt op een tweekoloms hefbrug, kunt u de voorste en achterste draagerarmen onder de buitenste hefpunten (kriksteunpunten) zetten. Aan de voorkant kunt u daarvoor ook de binnenste hefpunten gebruiken.

#### **Gerelateerde informatie**

- Wielen verwisselen - wielen verwijderen (p. 340)



## Motorkap - openen en sluiten

De motorkap is te openen, wanneer u de handgreep in de passagiersruimte rechtsom hebt gedraaid en de pal bij de radiatorgrille naar links hebt gehaald.



De handgreep voor ontgrendeling van de motorkap zit altijd aan de linkerzijde.

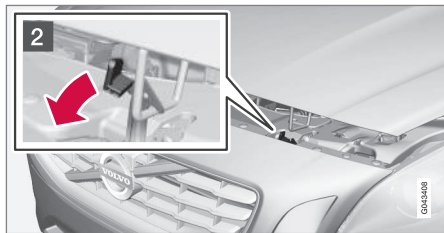

- 1 Draai de handgreep ca. 20–25 graden rechtsom. Het is duidelijk te horen dat vergrendeling wordt opgeheven.

- 2 Haal de borghaak naar links om de motorkap te openen. (De borghaak zit tussen de koplamp en de radiatorgrille zoals afgebeeld.)

### WAARSCHUWING

Controleer of de motorkap bij sluiten goed vergrendelt.

### Gerelateerde informatie

- Motorruimte - controle (p. 374)
- Motorruimte - overzicht (p. 372)

## Motorruimte - overzicht

Het overzicht laat een aantal servicegerelateerde componenten zien.

### Motorruimte 4-cil.

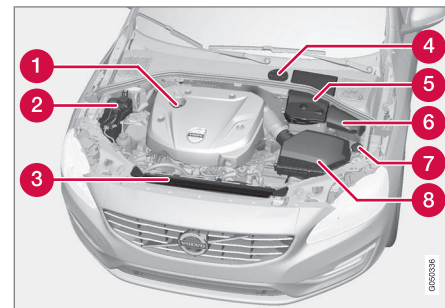

Afhankelijk van het motortype kan de motorruimte er anders uitzien.

- 1 Motorolie bijvullen
- 2 Expansiereservoir voor koelsysteem
- 3 Radiateur
- 4 Reservoir voor rem- en koppelvloeistof (aan bestuurderszijde)
- 5 Startaccu
- 6 Relais- en zekeringhouder
- 7 Vulopening voor sproeiervloeistof
- 8 Luchtfiler



### ! WAARSCHUWING

De spanning en het vermogen van het ontstekingsstelsel zijn zeer hoog. De spanning in het ontstekingsstelsel is levensgevaarlijk. Houd het elektrische systeem van de auto altijd in sleutelstand **0** bij werkzaamheden in de motorruimte, zie Sleutelstanden - functies in verschillende standen (p. 78).

Raak bougies of bobine niet aan, wanneer het elektrische systeem van de auto in sleutelstand **II** staat of als de motor warm is.

### Motorruimte, behalve 4-cil.

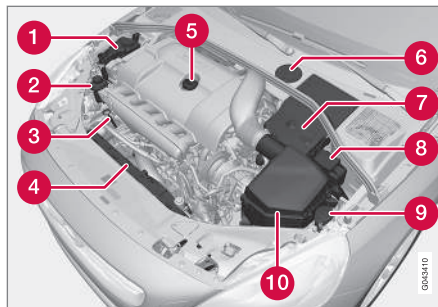

Afhankelijk van het motortype kan de motorruimte er anders uitzien.

- 1 Expansiereservoir voor koelsysteem
- 2 Reservoir voor stuurbekrachtigingsvloeistof
- 3 Peilstok voor motorolie<sup>4</sup>
- 4 Radiateur
- 5 Motorolie bijvullen
- 6 Reservoir voor rem- en koppelvloeistof (aan bestuurderszijde)
- 7 Startaccu
- 8 Relais- en zekeringhouder
- 9 Vulopening voor sproeiervloeistof
- 10 LuchtfILTER

### ! WAARSCHUWING

De spanning en het vermogen van het ontstekingsstelsel zijn zeer hoog. De spanning in het ontstekingsstelsel is levensgevaarlijk. Houd het elektrische systeem van de auto altijd in sleutelstand **0** bij werkzaamheden in de motorruimte, zie Sleutelstanden - functies in verschillende standen (p. 78).

Raak bougies of bobine niet aan, wanneer het elektrische systeem van de auto in sleutelstand **II** staat of als de motor warm is.

### Gerelateerde informatie

- Motorkap - openen en sluiten (p. 372)
- Motorruimte - controle (p. 374)

<sup>4</sup> Bij een motor met elektronische oliepeilsensor ontbreekt de peilstok (5-cil. diesel).



## Motorruimte - controle

*Bepaalde oliën en vloeistoffen dienen regelmatig gecontroleerd te worden.*

### Regelmatig controleren

Controleer regelmatig de volgende oliën en vloeistoffen, bijvoorbeeld tijdens het tanken:

- Koelvloeistof
- Motorolie
- Stuurbekrachtigingsvloeistof (uitgezonderd auto's met een viercilindermotor)
- Ruitensproeiervloeistof

### WAARSCHUWING

Vergeet niet dat de koelventilator (vóór in de motorruimte, achter de radiator) tot enige tijd na het afzetten van de motor automatisch kan aanslaan.

Laat de motorreiniging altijd uitvoeren door een werkplaats – geadviseerd wordt een erkende Volvo-werkplaats. Als de motor warm is, bestaat er brandgevaar.

### Gerelateerde informatie

- Motorkap - openen en sluiten (p. 372)
- Motorruimte - overzicht (p. 372)
- Koelvloeistof - peil (p. 380)
- Motorolie - controleren en bijvullen (p. 375)
- Stuurbekrachtigingsvloeistof - peil (p. 381)

- Sproeiervloeistof - bijvullen (p. 392)

## Motorolie - algemeen

*Om de aanbevolen service-intervallen aan te kunnen houden dient u een goedgekeurde motoroliesoort te gebruiken.*

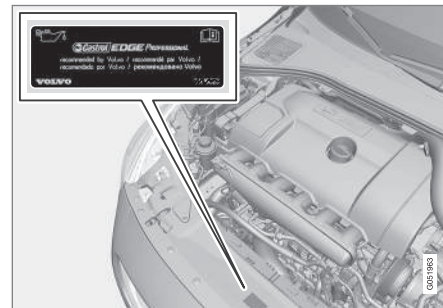

Volvo adviseert:



060460





Voor ritten onder ongunstige omstandigheden, zie Motorolie - ongunstige rijomstandigheden (p. 431).

### **BELANGRIJK**

Om aan de vereisten voor de gespecificeerde service-intervallen te voldoen worden alle motoren in de fabriek gevuld met een speciaal aangepaste, synthetische motorolie. De oliesoort werd met grote zorg geselecteerd lettend op de levensduur van de motor, de startgewilligheid, het brandstofverbruik en de milieu-impact.

Om de aanbevolen service-intervallen aan te kunnen houden dient u een goedgekeurde motoroliesoort te gebruiken. Gebruik alleen een oliesoort van de voorgeschreven kwaliteit en dat zowel bij het bijvullen als bij verversen van olie. Een negatieve invloed op de levensduur van de motor, de startgewilligheid, het brandstofverbruik en de milieu-impact is anders niet uitgesloten.

Volvo Car Corporation wijst alle garantieclaims af bij gebruik van een motoroliesoort die niet voldoet aan de voorgeschreven kwaliteits- en viscositeitseisen.

Volvo adviseert de olie in een erkende Volvo-werkplaats te laten verversen.

Volvo hanteert uiteenlopende systemen om te waarschuwen voor een laag/hog oliepeil of een lage oliedruk. Bij motorvarianten met een oliedruksensor wordt gebruikt gemaakt van

het waarschuwingssymbool voor een lage oliedruk op het instrumentenpaneel. Bij varianten met een olieniveausensor wordt u geïnformeerd via een waarschuwingssymbool

 op het instrumentenpaneel en met displayteksten. Bepaalde varianten zijn voorzien van allebei. Neem voor meer informatie contact op met een erkende Volvo-werkplaats.

Houd voor het verversen van de motorolie en het vervangen van het oliefilter de intervallen aan die staan aangegeven in het Service- en garantieboekje.

Het is toegestaan een oliesoort te gebruiken met een hogere kwaliteit dan aangegeven. Voor ritten onder ongunstige omstandigheden adviseert Volvo een olie van een hogere kwaliteit, zie Motorolie - ongunstige rijomstandigheden (p. 431).

Voor de bij te vullen hoeveelheid, zie Motorolie - kwaliteit en hoeveelheid (p. 432).

### **Gerelateerde informatie**

- Motorolie - controleren en bijvullen (p. 375)

### **Motorolie - controleren en bijvullen**

*Bepaalde motorvarianten zijn voor het detecteren van het oliepeil voorzien van een elektronische peilsensor, terwijl bij andere motorvarianten een handmatige controle met een oliepeilstok plaatsvindt.*



## Motor met oliepeilstok<sup>5</sup>

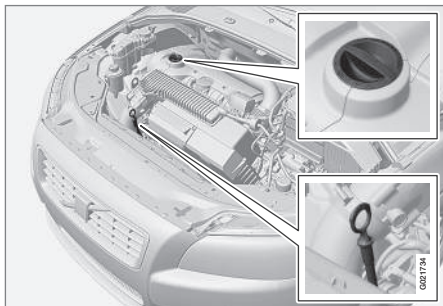

Peilstok en vulpijp.

Bij een nieuwe auto is het belangrijk om het oliepeil te controleren, voordat de olie voor de eerste keer volgens schema moet worden ververst.

Volvo adviseert u het oliepeil om de 2500 km te controleren. De betrouwbaarste meting wordt verkregen bij een koude motor vóór de start. Meteen na het afzetten van de motor krijgt u een verkeerd resultaat. De peilstok geeft dan een te laag peil aan, omdat de olie geen tijd heeft gehad om terug te lopen naar het oliedek.

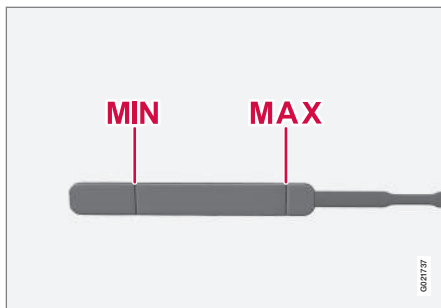

De olie moet tussen het **MIN**- en **MAX**-streepje staan.

### Peil meten en zo nodig corrigeren

1. Zorg dat de auto op een vlakke ondergrond geparkeerd staat. Het is belangrijk dat u na het afzetten van de motor ten minste 5 minuten wacht, zodat de olie weer kan teruglopen in het oliedek.
2. Trek de peilstok tevoorschijn en veeg deze schoon.
3. Steek de peilstok weer naar binnen.
4. Trek de peilstok tevoorschijn en controleer het peil.

5. Als de olie dicht bij het **MIN**-streepje ligt, dient u 0,5 liter bij te vullen. Als de olie daar ver onder staat, moet u wellicht meer bijvullen.
6. Als u het peil daarna opnieuw wenst te controleren, moet u dat na enige tijd rijden doen. Herhaal vervolgens de stappen 1-4.



### WAARSCHUWING

Vul nooit bij tot boven de **MAX**-aanduiding. De olie mag nooit boven **MAX** of onder **MIN** staan om motorschade tegen te gaan.



### WAARSCHUWING

Mors geen olie op de hete uitlaatspruitstukken, aangezien er dan brand kan ontstaan.

<sup>5</sup> Geldt niet voor 4- of 5-cilinderdieselmotoren die een elektronische oliepeilsensor hebben.



### Motor met elektronische oliepeilsensor, 4-cil.



Vulpijp<sup>6</sup>.

In sommige gevallen moet olie worden bijgevuld tussen de servicebeurten door.

Aanpassing van het motoroliepeil is niet nodig voordat er een melding op het bestuurdersdisplay verschijnt, zie volgende afbeelding.

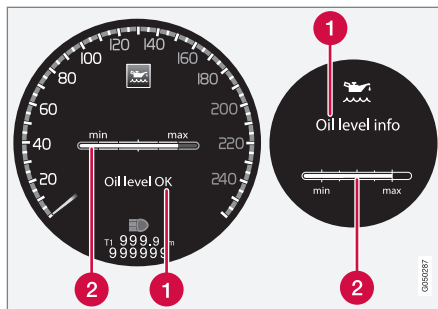

Melding en grafische voorstelling op display. Het linker display verschijnt op een digitaal instrumentenpaneel en het rechter op een analog.

- 1 Melding
- 2 Motoroliepeil

Wanneer de motor afgezet is, kunt u het duimwiel gebruiken om het oliepeil te laten controleren door de elektronische oliepeilsensor, zie Menufuncties - instrumentenpaneel (p. 108).

### WAARSCHUWING

Bij het verschijnen van de melding **Olieservice vereist** moet u een werkplaats opzoeken – geadviseerd wordt een erkende Volvo-werkplaats. Het oliepeil is mogelijk te hoog.

### BELANGRIJK

Vul bij een melding dat het oliepeil gering alleen de aangegeven hoeveelheid olie bij, bijvoorbeeld 0,5 liter.

### N.B.

Na het bijvullen of aftappen van olie duurt het even voordat het systeem wijzigingen in het oliepeil kan waarnemen. De auto moet ca. 30 km hebben gereden en vervolgens 5 minuten op een vlakke ondergrond hebben stilgestaan met de motor afgezet, voordat het weergegeven oliepeil correct is.

### WAARSCHUWING

Mors geen olie op de hete uitlaatspruitstukken, aangezien er dan brand kan ontstaan.

<sup>6</sup> Bij een motor met elektronische oliepeilsensor ontbreekt de peilstok.



## Oliepeil meten, 4-cil.

Houd voor controle van het oliepeil de onderstaande procedure aan.

1. Activeer sleutelstand **II**, zie Sleutelstanden - functies in verschillende standen (p. 78).
2. Draai het duimwiel op de linker stuurhendel naar stand **Oliepeil**.

> Vervolgens verschijnt informatie over het motoroliepeil.

Voor meer informatie over de menufuncties, zie Menufuncties - instrumentenpaneel (p. 108).

### N.B.

Als niet aan de gestelde voorwaarden voor meting van het oliepeil is voldaan (verstrekken tijd na motoruitschakeling, hellingshoek van de auto, buitentemperatuur e.d.), zal de melding **Niet beschikbaar** niet verschijnen. Dit betekent **niet** dat een van de autosystemen een storing vertoont.

## Motor met elektronische oliepeilsensor, 5-cil. diesel

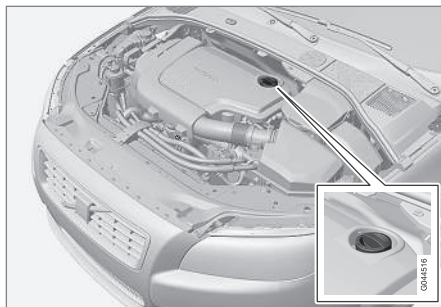

Vulpijp<sup>7</sup>.

Aanpassing van het motoroliepeil is niet nodig voordat er een melding op het bestuurdersdisplay verschijnt, zie volgende afbeelding.

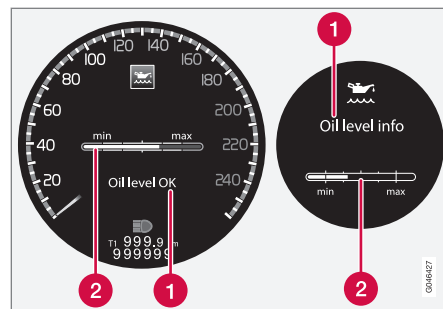

Melding en grafische voorstelling op display. Het linker display verschijnt op een digitaal instrumentenpaneel en het rechter op een analogo.

**1** Melding

**2** Motoroliepeil

Wanneer de motor afgezet is, kunt u het duimwiel gebruiken om het oliepeil te laten controleren door de elektronische oliepeilsensor, zie Menufuncties - instrumentenpaneel (p. 108).

### WAARSCHUWING

Bij het verschijnen van de melding **Olieservice vereist** moet u een werkplaats opzoeken – geadviseerd wordt een erkende Volvo-werkplaats. Het oliepeil is mogelijk te hoog.

<sup>7</sup> Bij een motor met elektronische oliepeilsensor ontbreekt de peilstok.



### ! BELANGRIJK

Vul bij het verschijnen van de melding **Oliepeil laag 0,5 liter** bijvullen slechts 0,5 liter bij.

### i N.B.

Het systeem detecteert het oliepeil alleen tijdens het rijden. Na het bijvullen of aftappen van olie duurt het even voordat het systeem wijzigingen in het oliepeil kan waarnemen. De auto dient ca. 30 km te rijden, voordat het weergegeven oliepeil correct is.

### ! WAARSCHUWING

Vul niet meer olie bij, als niveau (3) of (4) verschijnt zoals aangegeven op de afbeelding. De olie mag nooit boven **MAX** of onder **MIN** staan om motorschade tegen te gaan.

### ! WAARSCHUWING

Mors geen olie op de hete uitlaatspruitstukken, aangezien er dan brand kan ontstaan.

### Oliepeil meten, 5-cil. diesel

Houd voor controle van het oliepeil de onderstaande procedure aan.

1. Activeer sleutelstand **II**, zie Sleutelstanden - functies in verschillende standen (p. 78).
2. Draai het duimwiel op de linker stuurhendel naar stand **Oliepeil**.
  - > Vervolgens verschijnt informatie over het motoroliepeil.

Voor meer informatie over de menufuncties, zie Menufuncties - instrumentenpaneel (p. 108).

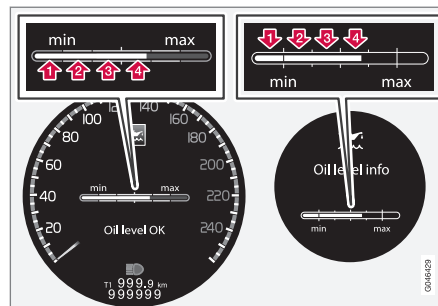

*De cijfers 1–4 geven het niveau aan. Vul niet meer olie bij, als niveau (3) of (4) staat aangegeven. Het aanbevolen niveau is 4. Melding en grafische voorstelling op display. Het linker display verschijnt op een digitaal instrumentenpaneel en het rechter op een analoog.*

### Gerelateerde informatie

- Motorolie - algemeen (p. 374)



## Koelvloeistof - peil

*De koelvloeistof koelt de verbrandingsmotor af tot de juiste bedrijfstemperatuur. De warmte die de motor overdraagt op de koelvloeistof kan worden benut voor verwarming van de passagiersruimte.*

*De koelvloeistof moet tussen het **MIN-** en **MAX-**streepje op het expansiereservoir staan.*

## Peil controleren en bijvullen

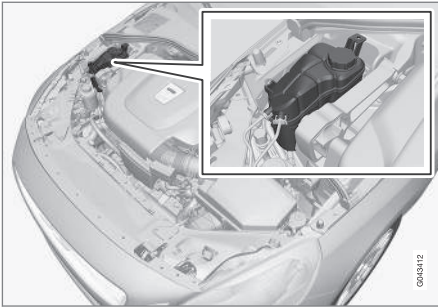

Volg de aanwijzingen op de verpakking op. Vul het reservoir nooit alleen met schoon water. Het gevaar voor bevriezing neemt toe, zowel wanneer de concentratie koelvloeistof te laag is als wanneer deze te hoog is.



## WAARSCHUWING

De koelvloeistof kan zeer heet zijn. Als er moet worden bijgevuld terwijl de motor warm is, moet u de dop voorzichtig van het expansievat draaien zodat de overdruk verdwijnt.

Voor de aan te houden hoeveelheden en de aanbevolen vloeistofkwaliteit, zie Koelvloeistof - kwaliteit en hoeveelheid (p. 435).

## Controleer de koelvloeistof regelmatig

De vloeistof moet tussen het **MIN-** en **MAX-**streepje op het expansiereservoir staan. Als u het reservoir niet goed gevuld houdt, kan de temperatuur in het systeem dusdanig hoog oplopen dat er gevaar voor motorschade ontstaat.



## BELANGRIJK

- Hoge concentraties chloor, chloriden en andere zoutverbindingen kunnen aanleiding geven tot corrosie in het koelsysteem.
- Gebruik altijd een koelvloeistof met roestwerende eigenschappen volgens de aanbevelingen van Volvo.
- Let erop dat het koelvloeistofmengsel altijd voor 50 % uit water en voor 50 % uit koelvloeistof bestaat.
- Leng de koelvloeistof aan met leidingwater van goede kwaliteit. Gebruik bij twijfel over de waterkwaliteit altijd een kant-en-klare koelvloeistof volgens de aanbevelingen van Volvo.
- Wanneer u overstapt op een ander soort koelvloeistof of een nieuw koelsysteemonderdeel hebt gemonteerd, dient u het koelsysteem schoon te spoelen met leidingwater van goede kwaliteit of met kant-en-klare koelvloeistof.
- De motor mag alleen draaien met een goed gevuld koelsysteem. Als dat niet het geval is, kunnen er hoge temperaturen optreden met gevaar voor beschadiging (barsten) van de cilinderkop.



## Rem- en koppelvloeistof - peil

De rem- en koppelvloeistof moet tussen de **MIN**- en **MAX**-streepjes staan.

### Peil controleren

De rem- en koppelvloeistof zitten in hetzelfde reservoir. De vloeistof moet tussen het **MIN**- en **MAX**-streepje staan die aan de buitenkant van het reservoir zichtbaar zijn. Controleer het peil regelmatig.

Ververs de remvloeistof om de twee jaar of iedere tweede geplande servicebeurt.

Wanneer u vaak met uw auto in de bergen of in landen met een tropisch klimaat en een hoge relatieve luchtvochtigheidsgraad rijdt, dient u de remvloeistof ieder jaar te verversen.

Voor de aan te houden hoeveelheden en de aanbevolen remvloeistofkwaliteit, zie Remvloeistof - kwaliteit en hoeveelheid (p. 438).

### WAARSCHUWING

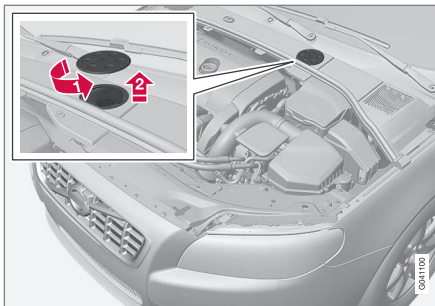

Als de remvloeistof onder het **MIN**-streepje van het reservoir staat, mag u niet verder rijden voordat u remvloeistof hebt bijgevuld. Geadviseerd wordt de oorzaak van het remvloeistofverlies te laten controleren door een erkende Volvo-werkplaats.

## Bijvullen



Het vloeistofreservoir zit aan de bestuurderszijde.

Het vloeistofreservoir gaat schuil achter de dekplaat op de koude zone van de motorruimte. U moet het ronde deksel eerst verwijderen om bij de dop van het reservoir te komen.

-  Open het deksel dat in de dekplaat zit door het te verdraaien.
-  Draai de dop van het reservoir los en vul vloeistof bij. De vloeistof moet tussen het **MIN**- en **MAX**-streepje staan (aan de binnenzijde van het reservoir).

### BELANGRIJK

Vergeet niet de dop terug te plaatsen.

## Stuurbekrachtigingsvloeistof - peil

Een auto met een viercilindermotor heeft geen stuurbekrachtigingsvloeistof. Voor auto's met een andere motor moet de stuurbekrachtigingsvloeistof tussen de **MIN**- en **MAX**-markering op het reservoir staan. Verversen van de vloeistof is niet nodig.

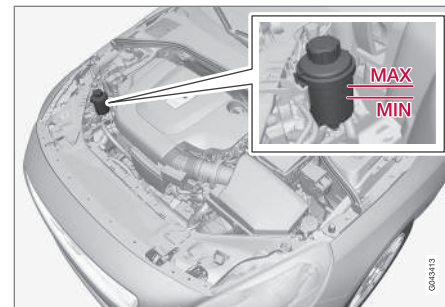

### BELANGRIJK

Houd bij een controle het gebied rond het reservoir voor stuurbekrachtigingsvloeistof goed schoon. De dop niet losdraaien.

Controleer het peil bij iedere servicebeurt. U hoeft de vloeistof niet te verversen. De vloeistof moet tussen het **MIN**- en **MAX**-streepje staan.



Voor de aanbevolen vloeistofkwaliteit, zie Stuurbekrachtigingsvloeistof - kwaliteit (p. 438).

## **i** N.B.

Ook als er een storing optreedt in de stuurbekrachtiging of als de stroom wegvalt en u de auto moet laten wegslepen, blijft de auto bestuurbaar.

## **Klimaatregeling - storingen opsporen en verhelpen**

*Service en reparatie aan het aircosysteem mogen uitsluitend door een erkende werkplaats worden uitgevoerd.*

### **Storingen opsporen en verhelpen**

De airconditioning bevat een fluorescerend traceermiddel. Gebruik ultraviolet licht voor het zoeken van lekkage.

Volvo adviseert om contact op te nemen met een erkende Volvo-werkplaats.



### **WAARSCHUWING**

In de installatie voor airconditioning zit koudemiddel R134a onder druk. Service en reparatie aan het systeem mogen uitsluitend door een erkende werkplaats worden uitgevoerd.

### **Gerelateerde informatie**

- Serviceprogramma van Volvo (p. 367)

## **Lamp vervangen - algemeen**

*Het is mogelijk de gloeilampen te vervangen. Wend u voor vervanging van led- en xenonlampen tot een werkplaats.*

De gloeilampen zijn gespecificeerd (p. 390). Gloeilampen en andere lichtbronnen van een bijzonder type zoals led<sup>8</sup>-lampen of lampen die u om andere redenen alleen in een werkplaats<sup>9</sup> moet laten vervangen, zijn die in:

- Actieve xenonkoplampen - ABL (xenonlampen)
- Dagriflichten/stadslichten/parkeerlichten vóór
- Bochtverlichting
- Zijrichtingaanwijzers, buitenspiegels
- Approach-verlichting, buitenspiegels
- Interieurverlichting behalve instapverlichting vóór
- Achterlichten/parkeerlichten achter
- Sidemarker.

<sup>8</sup> Lichtdioden (Light Emitting Diode)

<sup>9</sup> Geadviseerd wordt een erkende Volvo-werkplaats.



**WAARSCHUWING**

Als de auto is voorzien van xenonkoplampen, moet u de xenonlampen door een werkplaats laten vervangen – geadviseerd wordt een erkende Volvo-werkplaats. Werkzaamheden aan de xenonkoplampen vergen de nodige voorzichtigheid, aangezien dergelijke koplampen zijn voorzien van een ontstekingsgedeelte dat een hoge spanning opwekt.

**WAARSCHUWING**

Bij het vervangen van een lamp moet het elektrische systeem van de auto in sleutelstand **0** staan, zie Sleutelstanden - functies in verschillende standen (p. 78).

**BELANGRIJK**

Raak het glas van de gloeilampen nooit rechtstreeks met uw vingers aan. Vet van uw vingers wordt door de warmte verdampt en zorgt voor een laagje op de reflector die dan kapot kan gaan.

**N.B.**

Als een foutmelding niet verdwijnt nadat de kapotte gloeilamp is vervangen, dan wordt u geadviseerd een erkende Volvo-werkplaats te bezoeken.

**N.B.**

Bij de externe verlichting zoals de koplampen, mistlampen en achterlichten kan tijdelijk condens optreden aan de binnenkant van het lampglas. Dit is een natuurlijk verschijnsel en alle externe verlichting is erop gebouwd om dit zoveel mogelijk te voorkomen. Condens verdwijnt normaal uit het lamphuis, wanneer de lamp enige tijd brandt.

**Gerelateerde informatie**

- Lamp vervangen - koplampen (p. 383)
- Lamp vervangen - positie lampen achterzijde (p. 388)
- Lamp vervangen - verlichting make-upspiegel (p. 389)
- Lamp vervangen - verlichting in kofferbak (p. 389)
- Lamp vervangen - kentekenplaatverlichting (p. 389)

**Lamp vervangen - koplampen**

*Alle gloeilampen in het koplamphuis zijn te vervangen door eerst het complete koplamphuis via de motorruimte los te nemen en te verwijderen.*

**Koplamphuis verwijderen**

Zet het elektrische systeem van de auto in de sleutelstand **0**, zie Sleutelstanden - functies in verschillende standen (p. 78).

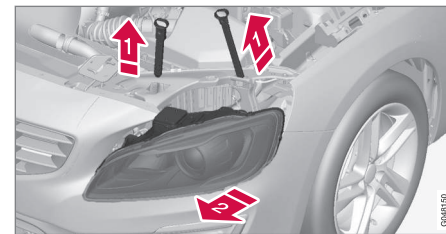

- 1 Trek de borgpennen van het koplamphuis naar buiten.
- 2 Haal het koplamphuis los door het beurtelings te kantelen en naar buiten te trekken.

**BELANGRIJK**

Trek niet aan de kabel, maar alleen aan de connector.

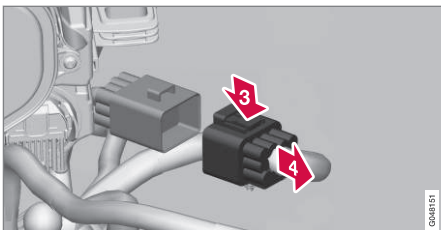

- 3 Koppel de connector van het koplamp-huis los door met uw duim de clip omlaag te duwen.
- 4 Trek ondertussen met uw andere hand de connector los.
5. Til het koplamphuis naar buiten en leg het op een zachte ondergrond om krassen op de lens te voorkomen.
6. Vervang de kapotte gloeilamp.

## Koplamphuis bevestigen

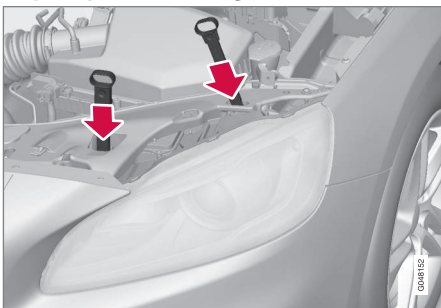

1. Sluit de connector dusdanig aan dat u een klik hoort.
2. Plaats het koplamphuis terug en breng de borgpennen aan. Plaats de korte borgpen bij de radiatorgrille. Controleer of u ze goed hebt ingestoken.
3. Controleer de verlichting.

Zorg dat het koplamphuis gemonteerd en de connector goed aangesloten is, voordat u de verlichting inschakelt of de transpondersleutel in het contactslot steekt.

## Gerelateerde informatie

- Lamp vervangen - algemeen (p. 382)
- Lampen verwisselen - afdekkap groot-/dimlichtlampen (p. 384)
- Lampen - specificaties (p. 390)

## Lampen verwisselen - afdekkap groot-/dimlichtlampen

*De groot-/dimlichtlampen zijn bereikbaar door de grotere afdekkap van de koplamp los te maken.*

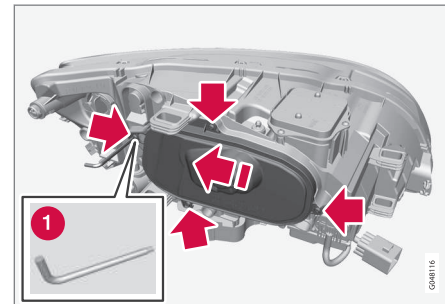

Alvorens een gloeilamp te vervangen, zie Lamp vervangen - koplampen (p. 383).

1. Draai de vier bouten van de afdekking los met een torx-sleutel, T20 (1). Verwijder ze echter niet. (3–4 slagen is voldoende.)
2. Duw de afdekking opzij.
3. Verwijder de afdekking.

Plaats de afdekking in omgekeerde volgorde terug.

## Gerelateerde informatie

- Lamp vervangen - koplampen (p. 383)
- Lamp vervangen - dimlicht (p. 385)



- Lamp vervangen - groot licht (p. 386)
- Lamp vervangen - verstraler (p. 386)

### Lamp vervangen - dimlicht

*De lamp van het dimlicht zit achter de grote afdekking in het koplamphuis.*

#### **i** N.B.

Geldt voor auto's met halogeenkoplampen.

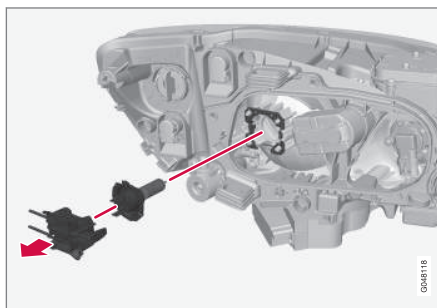

1. Neem de koplamp (p. 383) los.
2. Verwijder de afdekking (p. 384).
3. Koppel de connector van de lamp los.
4. Trek de lamp recht naar buiten toe los.
5. De paspen op de lamp dient bij het aanbrengen recht omhoog te wijzen, terwijl een klikgeluid aangeeft dat de lamp goed vastzit.

Plaats de onderdelen in omgekeerde volgorde terug.

### Gerelateerde informatie

- Lampen - specificaties (p. 390)



## Lamp vervangen - groot licht

De lamp van het groot licht zit achter de grote afdekking in het koplamphuis.

### **i** N.B.

Geldt voor auto's met halogeenkoplampen.

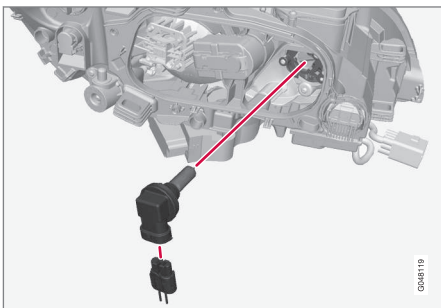

1. Neem de koplamp (p. 383) los.
2. Verwijder de afdekking (p. 384).
3. Haal de gloeilamp los door deze rechtsonder te draaien en vervolgens recht naar buiten te trekken.
4. Koppel de connector van de lamp los.
5. Vervang de gloeilamp, steek de nieuwe lamp in de lampvoet en draai de gloeilamp rechtsonder vast. U kunt hem slechts op één manier terugplaatsen.

Plaats de onderdelen in omgekeerde volgorde terug.

### Gerelateerde informatie

- Lampen - specificaties (p. 390)

## Lamp vervangen - verstraler

De verstralerslamp zit achter de grote afdekking in het koplamphuis.

### **i** N.B.

Geldt voor auto's met xenonkoplampen\*.

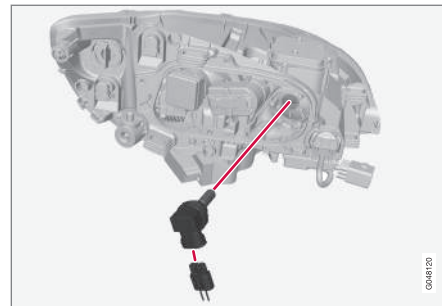

1. Neem de koplamp (p. 383) los.
2. Verwijder de afdekking (p. 384).
3. Haal de gloeilamp los door deze rechtsonder te draaien en vervolgens recht naar buiten te trekken.
4. Koppel de connector van de gloeilamp los.
5. Vervang de gloeilamp, steek de nieuwe lamp in de lampvoet en draai de gloeilamp rechtsonder vast. U kunt hem slechts op één manier terugplaatsen.



Plaats de onderdelen in omgekeerde volgorde terug.

#### Gerelateerde informatie

- Lampen - specificaties (p. 390)

#### Lampen vervangen - richtingaanwijzers voorzijde

De richtingaanwijzerlamp zit achter de kleine afdekking in het koplamphuis.

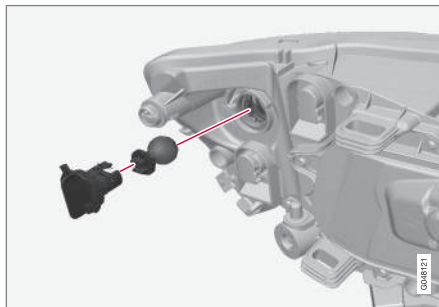

1. Neem de koplamp (p. 383) los.
2. Trek de afdekking recht naar buiten toe los.
3. Trek aan de lamphouder om de gloeilamp tevoorschijn te halen.
4. Druk op de gloeilamp, terwijl u deze linksom losdraait.

Plaats de onderdelen in omgekeerde volgorde terug.

#### Gerelateerde informatie

- Lampen - specificaties (p. 390)

#### Lamp vervangen - verlichting achter

De lampen in het achterlamphuis zijn via de kofferbak te vervangen.

De achterlichten zitten achter het paneel van het kofferdeksel.

#### Achterlamphuis

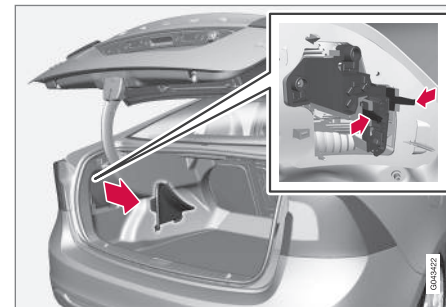

Alle gloeilampen in het achterlamphuis (behalve de leds) zijn via de kofferbak te vervangen.

1. Open de luikjes rechts en links in de bekleding om toegang tot de lampen te krijgen. De gloeilampen zitten in een afzonderlijke lamphouder.
2. Duw de borghaken bijeen en trek de gloeilamphouder naar buiten.
3. Haal de kapotte gloeilamp los door deze in te duwen en linksom te draaien.



4. Breng een nieuwe gloeilamp aan door de lamp omlaag te duwen en rechtsom te draaien.
5. Druk de lamphouder in positie en plaats het luikje terug.

## Achteruitrijlicht

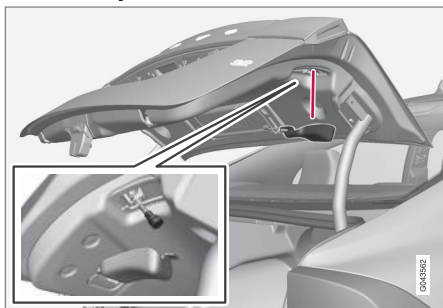

1. Open het paneel aan de binnenkant van de bagageklep.
2. Haal de gloeilamphouder los door deze linksom te draaien.
3. Haal de kapotte gloeilamp los door deze in te duwen en linksom te draaien.
4. Breng een nieuwe gloeilamp aan door de lamp omlaag te duwen en rechtsom te draaien.
5. Zet de gloeilamphouder vast door deze rechtsom te draaien.

## Gerelateerde informatie

- Lamp vervangen - positie lampen achterzijde (p. 388)
- Lampen - specificaties (p. 390)

## Lamp vervangen - positie lampen achterzijde

*Het overzicht geeft de positie aan van de lampen aan achterzijde.*

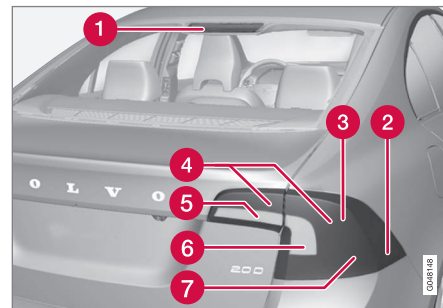

- 1 Remlicht (led)
- 2 Sidemarker (led)
- 3 Remlichten (p. 387)
- 4 Achterlicht/parkeerlicht (led)
- 5 Achteruitrijlicht (p. 387)
- 6 Richtingaanwijzer (p. 387)
- 7 Mistachterlicht (p. 387)

## Gerelateerde informatie

- Lamp vervangen - algemeen (p. 382)
- Lampen - specificaties (p. 390)



### Lamp vervangen - kentekenplaatverlichting

De kentekenplaatverlichting zit onder de handgreep van het kofferdeksel.

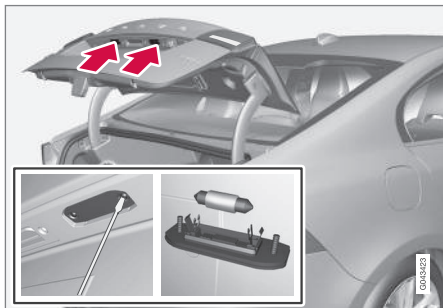

1. Draai de boutjes los met een schroevendraaier.
2. Haal voorzichtig het complete gloeilamp-huis los en trek het naar buiten.
3. Vervang de gloeilamp.
4. Plaats het complete gloeilamp-huis terug en draai de boutjes vast.

#### Gerelateerde informatie

- Lampen - specificaties (p. 390)

### Lamp vervangen - verlichting in kofferbak

De kofferbakverlichting zit aan weerszijden van de kofferdekselopening.

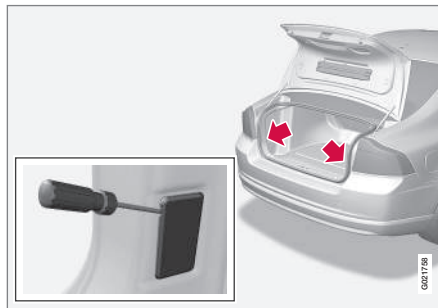

1. Steek een schroevendraaier achter het lamphuis en wrik deze iets heen en weer, zodat het lamphuis loskomt.
2. Vervang de gloeilamp.
3. Controleer of de gloeilamp werkt en druk het lamphuis weer vast.

#### Gerelateerde informatie

- Lampen - specificaties (p. 390)

### Lamp vervangen - verlichting make-upspiegel

De lampjes voor de verlichting van de make-upspiegel zitten achter de lensjes.

#### Lampglas verwijderen

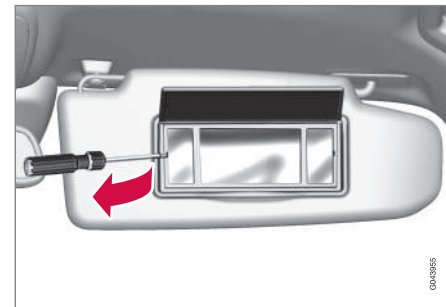

1. Steek een schroevendraaier achter het lampglas om het borgnokje aan de rand voorzichtig los te werken.
2. Haal het lampglas voorzichtig los en verwijder het.
3. Trek met een puntbektang de gloeilamp recht naar buiten toe opzij en vervang deze. Let er echter op dat u niet te hard knijpt met de tang. Het lampglas kan anders kapotgaan.

#### Lampglas bevestigen

1. Plaats het lampglas terug.
2. Duw het vast.



## Gerelateerde informatie

- Lampen - specificaties (p. 390)

## Lampen - specificaties

*De specificaties gelden voor gloeilampen.  
Wend u voor vervanging van led- en xenon-  
lampen tot een werkplaats.*

Verlichting	W <sup>A</sup>	Type
Dimlicht, halogeen	55	H7 LL
Groot licht, halogeen	65	H9
Verstralers, ABL	65	H9
Richtingaanwijzers voorzijde	24	PY24W
Instapverlichting voor	3	Lampvoet T10; W2,1x9,5d
Verlichting dashboardkastje	5	Lampvoet SV8.5; lengte 43 mm
Verlichting make-upspiegel	1,2	Lampvoet T5; W2x4,6d
Verlichting kofferbak	10	Lampvoet SV8.5; lengte 38 mm
Kentekenplaatverlichting	5	C5W LL

Verlichting	W <sup>A</sup>	Type
Richtingaanwijzers achter	21	PY21W LL
Remlichten	21	P21W LL
Achteruitrijlicht	21	H21W LL
Mistachterlicht	21	H21W LL

<sup>A</sup> Watt

## Gerelateerde informatie

- Lamp vervangen - algemeen (p. 382)





## Wisserbladen

Om de wisserbladen van de voorruit te kunnen vervangen moeten deze eerst in de servicestand worden gezet.

### Servicestand



Wisserbladen in servicestand.

De wisserbladen dienen in de servicestand te staan om ze te kunnen vervangen, reinigen of optillen (bijvoorbeeld om ijs van de voorruit te krabben).

### ! BELANGRIJK

Voordat de wisserbladen in de servicestand worden gezet, moet u controleren of ze niet vastgevroren zijn.

1. Steek de transpondersleutel in het contactslot<sup>10</sup> en druk kort op de **START/STOP ENGINE**-knop om het elektrische systeem van de auto in de sleutelstand **I** te zetten. Voor gedetailleerde informatie over sleutelstanden, zie Sleutelstanden - functies in verschillende standen (p. 78).
2. Druk nogmaals kort op de **START/STOP ENGINE**-knop om het elektrische systeem van de auto in de sleutelstand **0** te zetten.
3. Beweeg binnen 3 seconden de rechter stuurhendel omhoog en houd deze ca. 1 seconde in deze stand.
  - > De ruitenwisserarmen gaan dan verticaal staan.

De wisserbladen keren terug naar de beginstand met een korte druk op de **START/STOP ENGINE**-knop om het elektrische systeem van de auto in de sleutelstand **I** te zetten (of bij het starten van de auto).

### ! BELANGRIJK

Als de wisserarmen in de servicestand van de voorruit af zijn gehaald, moeten ze tegen de voorruit worden teruggeklapt voordat de wissers weer naar de oorspronkelijke stand terug mogen keren. Dit gebeurt om te voorkomen dat de lak op de motorkap beschadigd raakt.

### Wisserbladen vervangen

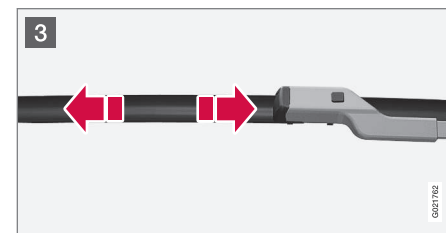
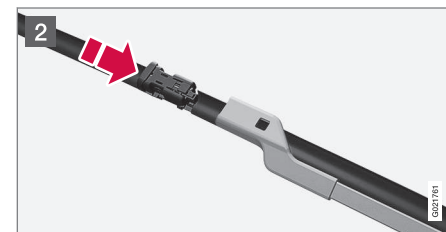
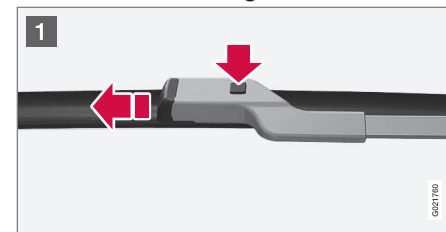

<sup>10</sup> Niet nodig bij een auto met Keyless-systeem.



- 1 Klap de wisserarm omhoog als deze in de servicestand staat. Druk op de knop die op de wisserbladhouder zit en trek het wisserblad evenwijdig aan de wisserarm los.
- 2 Duw het nieuwe wisserblad zo ver naar binnen dat u een klik hoort.
- 3 Controleer of het blad goed vastzit.

4. Klap de wisserarm terug op de voorruit.

De wisserbladen keren terug vanuit de servicestand naar de beginstand met een korte druk op de **START/STOP ENGINE**-knop om het elektrische systeem van de auto in de sleutelstand **I** te zetten (of bij het starten van de auto).

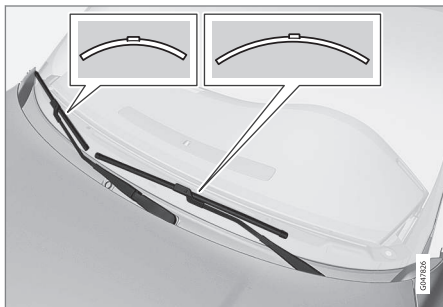

## N.B.

De wisserbladen hebben een verschillende lengte. Het blad aan de bestuurderskant is langer dan dat aan de passagierskant.

## Schoonmaken

Voor het schoonmaken van de wisserbladen en de voorruit, zie Wasstraat (p. 414).

## BELANGRIJK

Controleer de bladen regelmatig. Verwaarloosd onderhoud verkort de levensduur van de bladen.

## Gerelateerde informatie

- Sproeiervloeistof - bijvullen (p. 392)

## Sproeiervloeistof - bijvullen

Om de koplampen en ruiten schoon te houden wordt sproeiervloeistof gebruikt. Gebruik sproeiervloeistof met antivries bij temperaturen onder het vriespunt.

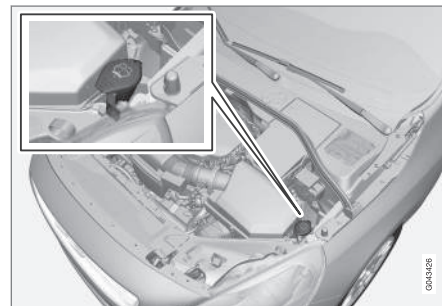

Voor het bijvullen van de sproeiervloeistof opent u de blauwe dop.

De sproeiers van de voorruit en de koplampen staan in verbinding met hetzelfde vloeistofreservoir.

## N.B.

Wanneer er nog ca. 1 liter sproeiervloeistof in het reservoir zit, verschijnt op het instrumentenpaneel samen met symbool de melding dat u sproeiervloeistof moet bijvullen.



**Voorgeschreven kwaliteit:** Door Volvo aanbevolen sproeiervloeistof, met antivries bij koud weer en onder het vriespunt.

### ! BELANGRIJK

Gebruik originele sproeiervloeistof van Volvo of een vergelijkbaar product met de aanbevolen pH-waarde tussen 6 en 8 (gebruiksklaar mengsel, d.w.z. gelijke delen/1:1 bij neutraal water).

### ! BELANGRIJK

Gebruik bij temperaturen onder nul sproeiervloeistof met antivries, zodat de vloeistof niet vastvriest in pomp, reservoir en slangen.

#### Hoeveelheid:

- Auto's **met** koplampsproeiers: 5,4 liter.
- Auto's **zonder** koplampsproeiers: 4,0 liter.

#### Gerelateerde informatie

- Wissersbladen (p. 391)
- Wissers en sproeiers (p. 98)

### Startaccu - algemeen

*De startaccu wordt gebruikt voor aandrijving van de startmotor en andere elektrische uitrusting in de auto.*

De startaccu is een traditionele 12V-accu.

De rijomstandigheden, de rijstijl, het aantal startpogingen, de weersomstandigheden e.d. zijn van invloed op de levensduur en de werking van de accu.

- Koppel de startaccu nooit los, terwijl de motor loopt.
- Controleer of de kabels van de startaccu op de juiste manier zijn aangesloten en stevig vastzitten.

	Motor	
	Benzine	Diesel-olie
Spanning (V)	12	12
Koudestartvermogen <sup>A</sup> - CCA <sup>B</sup> (A)	520-800	700-800

<sup>A</sup> Conform de SAE- of EN-norm.

<sup>B</sup> Cold Cranking Amperes.

### ! BELANGRIJK

Bij vervanging van de startaccu of hulpaccu, bij een auto met Start/Stop-systeem, moet u een accu van het juiste type monteren; EFB<sup>11</sup> bij een auto met een handgeschakelde versnellingsbak en AGM<sup>12</sup> bij een auto met een automatische versnellingsbak.

### ! BELANGRIJK

Bij vervanging van de startaccu moet u erop letten dat u een accu met hetzelfde koudestartvermogen en van hetzelfde type gebruikt als de originele accu (zie de sticker op de accu).

### i N.B.

- De grootte van de startaccubehuizing dient overeen te komen met de afmetingen van de originele accu.
- De hoogte van de startaccu hangt af van de afmetingen.

<sup>11</sup> Enhanced Flooded Battery.

<sup>12</sup> Absorbed Glass Mat.



## WAARSCHUWING

- De startaccu kan het zeer explosieve knalgas produceren. Eén enkele vonk, veroorzaakt door een onjuiste aansluiting van een startkabel, kan volstaan om de accu tot ontploffing te brengen.
- De startaccu bevat tevens zwavelzuur dat ernstige chemische brandwonden kan veroorzaken.
- Als u accuzuur in uw ogen krijgt of op uw huid of kleren morst, moet u onmiddellijk met grote hoeveelheden water spoelen. Neem onmiddellijk contact op met een arts, als u accuzuur in uw ogen krijgt.

## BELANGRIJK

Gebruik voor het opladen van de startaccu of de hulpaccu (p. 397) alleen een moderne acculader met laadspanningsregeling. Maak geen gebruik van eventuele snellading omdat de accu daarbij beschadigd kan raken.

## BELANGRIJK

Bij het negeren van het volgende valt na aansluiting van een externe startaccu of acculader de energiebesparingsfunctie voor het infotainmentsysteem mogelijk tijdelijk uit en/of verschijnt er tijdelijk geen melding over de ladingstoestand van de startaccu op het informatiedisplay van het instrumentenpaneel:

- De minpool van de startaccu in de auto mag **nooit** worden gebruikt voor aansluiting van een externe startaccu of acculader – alleen het **autochassis** dient als massapunt te worden gebruikt.

Zie Starthulp met accu (p. 280) voor een beschrijving van de locatie van de kabelklemmen en de manier van aansluiten.

## N.B.

Hoe vaker de accu ontladen raakt, des te minder lang gaat de accu mee.

De levensduur van de accu wordt bepaald door uiteenlopende factoren, waaronder de rijomstandigheden en het klimaat. De accu verliest na verloop van tijd aan startcapaciteit en moet daarom bijgeladen worden, als er langere tijd achtereen niet of slechts korte afstanden met de auto wordt gereden. Ook bij strenge vorst neemt de startcapaciteit af.

Om de accu in optimale conditie te houden wordt geadviseerd wekelijks minstens 15 minuten met de auto te rijden of de accu aan te sluiten op een acculader met automatische druppellading.

Voor de maximale levensduur dient de accu altijd volledig opgeladen te blijven.

## Gerelateerde informatie

- Accu - symbolen (p. 395)
- Startaccu - vervangen (p. 395)
- Accu - Start/Stop (p. 397)



## Accu - symbolen

Op de accu's zitten symbolen die informatie verstrekken en waarschuwen.

### Symbolen op de accu's

	Draag een veiligheidsbril.
	Zie voor meer informatie de gebruikershandleiding die bij de auto hoort.
	Bewaar accu's buiten het bereik van kinderen.
	De accu bevat een bijtend zuur.

	Vermijd vonken en open vuur.
	Explosiegevaar.
	Bestemd voor inzameling.

### N.B.

Een defecte startaccu moet op een milieuvriendelijke manier worden verwerkt - deze bevat namelijk lood.

### Gerelateerde informatie

- Startaccu - algemeen (p. 393)

## Startaccu - vervangen

De startaccu van de auto is zonder hulp van een werkplaats te vervangen.

De startaccu is een traditionele 12V-accu.

### Demonteren

**Om te beginnen:** Neem de transpondersleutel uit het contactslot en wacht ten minste 5 minuten, voordat u een van de elektrische aansluitingen aanraakt – zo kan de informatie in het elektrische systeem van de auto worden opgeslagen in de verschillende regeleenheden.

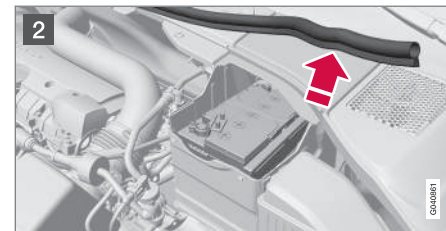
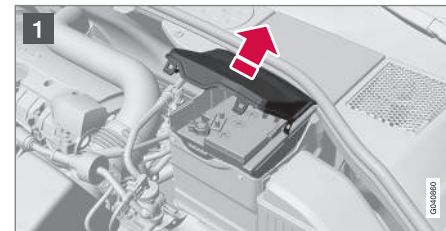

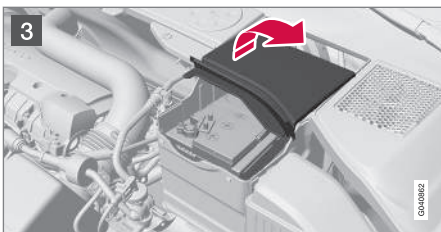

- 3 Neem de achterste afdekking los door deze een kwartslag te verdraaien en vervolgens op te tillen.

### WAARSCHUWING

De plus- en minkabels in de juiste volgorde loskoppelen en/of aansluiten.

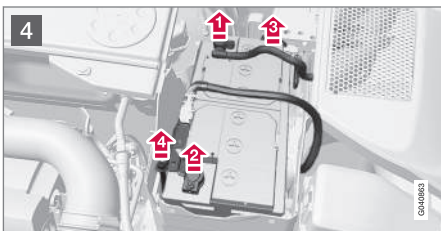

- 1 Koppel de zwarte minkabel los.  
 2 Koppel de rode pluskabel los.  
 3 Koppel de ontluchtingsslang van de accu los.  
 4 Draai het boutje los waarmee de accuklem vastzit.

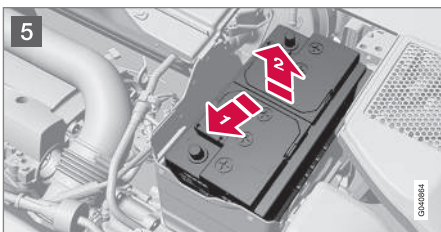

- 1 Haal de clips op de voorste dekplaat los en verwijder de dekplaat.  
 2 Haal de rubber strip los om de achterste afdekking bloot te leggen.

### Veerpootbrug bij R-Design\*

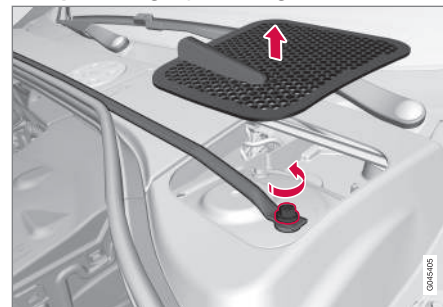

Veerpootbrug en paraventafdekking.

Auto's met R-Design zijn voorzien van een veerpootbrug die moet worden gedemonteerd voordat de startaccu kan worden vervangen.

- Demonteer de paraventafdekkingen links en rechts. Wrik voorzichtig met een kunststof mes of iets dergelijks.
  - Draai de bouten los (één links en één rechts) waarmee de veerpootbrug vastzit en verwijder ze.
  - Demonteer de veerpootbrug.
    - > Nu kunt u de startaccu demonteren zoals aangegeven in het voorgaande onderdeel.
- Montage van de veerpootbrug vindt in omgekeerde volgorde plaats.

**i N.B.**

Haal de bouten aan met 30 Nm. Controleer het aanhaalmoment met een momentsleutel.

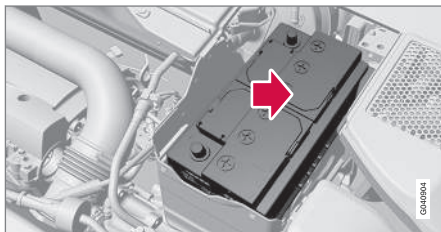
**Monteren**

1. Laat de accu in de accubak zakken.
2. Duw de accu naar binnen en gelijktijdig opzij totdat de accu tegen de achterkant van de accubak aankomt.
3. Schroef de klem vast waarmee de accu vastzit.
4. Sluit de ontluchtingsslang aan.
  - > Controleer of deze correct is aangesloten tussen de accu en de afvoeropening in de carrosserie.
5. Sluit de rode pluskabel aan.
6. Sluit de zwarte minkabel aan.
7. Duw de achterste afdekking vast. (Zie het voorgaande onderdeel 'Demonteren'.)

8. Plaats de rubber strip. (Zie 'Demonteren'.)
9. Pas de voorste afdekking in en zet het vast met behulp van de clips. (Zie 'Demonteren'.)

Voor meer informatie over de startaccu van de auto, zie Starhulp met accu (p. 280).

**Accu - Start/Stop**

*Auto's met Start/Stop-systeem hebben behalve de startaccu ook een hulpaccu.*

Een auto met Start/Stop-systeem is voorzien van twee 12V-accu's – één extra krachtige startaccu en een hulpaccu die gebruikt wordt voor de startprocedure middels het Start/Stop-systeem.

Voor meer informatie over het Start/Stop-systeem, zie Start/Stop\* (p. 292).

Voor meer informatie over de startaccu van de auto, zie Starhulp met accu (p. 280).

In de volgende tabel staan de specificaties voor de startaccu en hulpaccu van auto's met Start/Stop-systeem.



# 10 Onderhoud en service



	Accu	
	Start, 12 V	Hulp, 12 V
Koude-startvermogen <sup>A</sup> - CCA <sup>B</sup> (A)	720 <sup>C</sup> 760 <sup>D</sup>	Auto met stuur links: 120 <sup>E</sup> 170 <sup>F</sup> Auto met stuur rechts: 120
Afmetingen, lxbxh (mm)	278x175x190	Auto met stuur links: 150x90x106 <sup>E</sup> 150x90x130 <sup>F</sup> Auto met stuur rechts: 150x90x106

	Accu	
	Start, 12 V	Hulp, 12 V
Capaciteit (Ah)	70	Auto met stuur links: 8 <sup>E</sup> 10 <sup>F</sup> Auto met stuur rechts: 8

- A Conform de EN-norm.
- B Cold Cranking Amperes.
- C Handgeschakelde versnellingsbak.
- D Automatische versnellingsbak.
- E Handgeschakelde versnellingsbak in combinatie met Start/Stop-systeem met uitsluitend automatische motorstops, wanneer de auto helemaal stilstaat.
- F Overige.

**!** **BELANGRIJK**

Bij vervanging van de startaccu of hulpaccu, bij een auto met Start/Stop-systeem, moet u een accu van het juiste type monteren; EFB<sup>13</sup> bij een auto met een handgeschakelde versnellingsbak en AGM<sup>14</sup> bij een auto met een automatische versnellingsbak.

Bij vervangen van een hulpaccu moet u een accu van het type AGM monteren.

**i** **N.B.**

- Hoe hoger de stroomafname in de auto (extra koeling/verwarming e.d.), hoe meer de accu's moeten worden bijgeladen = hoe hoger het brandstofverbruik.
- Wanneer de capaciteit van de startaccu tot onder de ondergrens is gedaald, wordt het Start/Stop-systeem uitgeschakeld.

Een tijdelijke functiebeperking van het Start/Stop-systeem op grond van een hoge stroomafname houdt het volgende in:

<sup>13</sup> Enhanced Flooded Battery.  
<sup>14</sup> Absorbed Glass Mat.





- Auto-start motor<sup>15</sup> werkt zonder dat de bestuurder de koppeling bedient (handmatige versnellingsbak).
- De motor start automatisch zonder dat de bestuurder zijn voet van het rempedaal haalt (automatische versnellingsbak).

#### Locatie accu's

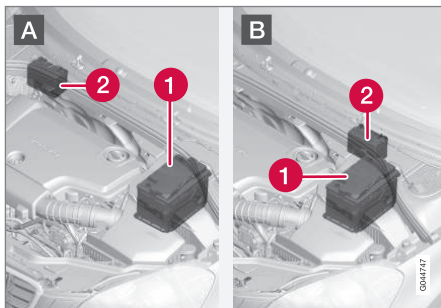

A: Auto met stuur links. B: Auto met stuur rechts.  
(1) Startaccu<sup>16</sup>. (2) Hulpaccu.

De hulpaccu vergt doorgaans niet meer service dan de normale startaccu. Neem bij vragen of problemen contact op met een werkplaats - geadviseerd wordt een erkende Volvo-werkplaats.

#### ! BELANGRIJK

Bij het negeren van het volgende valt het Start/Stop-systeem mogelijk tijdelijk uit na aansluiting van een externe startaccu of acculader:

- De minpool van de startaccu in de auto mag **nooit** worden gebruikt voor aansluiting van een externe startaccu of acculader – alleen het **autochassis** dient als massapunt te worden gebruikt.

Zie Starhulp met accu (p. 280) voor een beschrijving van de locatie van de kabelklemmen en de manier van aansluiten.

#### i N.B.

Als de startaccu dermate ontladen is dat alles 'zwart' is en alle elektrische stand-systeem van de auto's nagenoeg uitgeschakeld zijn en u de motor vervolgens start met een externe accu of acculader, zal het Start/Stop-systeem actief zijn. Auto-stop van de motor is in dat geval mogelijk, maar het Start/Stop-systeem kan na auto-stop van de motor mogelijk geen auto-start uitvoeren door onvoldoende capaciteit van de startaccu.

Voor een geslaagde auto-start ná auto-stop dient de accu eerst te worden opgeladen. Bij een buitentemperatuur van +15 °C moet de accu ten minste 1 uur lang worden opgeladen. Bij lagere buitentemperaturen wordt een laaduur geadviseerd van 3–4 uur. Geadviseerd wordt de accu op te laden met een externe acculader.

Als iets dergelijks niet voorhanden is, wordt geadviseerd het Start/Stop-systeem uit te schakelen totdat de startaccu voldoende bijgeladen is.

Voor meer informatie over het opladen van de startaccu van de auto, zie Startaccu - algemeen (p. 393).

#### Gerelateerde informatie

- Accu - symbolen (p. 395)

<sup>15</sup> Auto-start is alleen mogelijk, als de versnellingspook in de neutraal staat.

<sup>16</sup> Zie Startaccu - algemeen (p. 393) voor een uitvoerige beschrijving van de startaccu.



## Elektrisch systeem

Het elektrische systeem is enkelpolig en gebruikt het chassis en het motorblok als geleiders.

Op de auto zit een wisselstroomdynamo met spanningsregelaar.

De afmetingen, het type en de prestaties van de accu zijn afhankelijk van de uitrusting in de auto en de functie.

### **!** BELANGRIJK

Bij vervanging van de startaccu moet u erop letten dat u een accu met hetzelfde koudstartvermogen en van hetzelfde type gebruikt als de originele accu (zie de sticker op de accu).

### Gerelateerde informatie

- Startaccu - vervangen (p. 395)
- Startaccu - algemeen (p. 393)

## Zekeringen - algemeen

Om te voorkomen dat de elektrische systemen van de auto beschadigd raken door kortsluiting of overbelasting, worden alle verschillende elektrische functies en onderdelen door een aantal zekeringen beschermd.

Als een van de elektrische onderdelen of functies niet werkt, is het mogelijk dat de bijbehorende zekering overbelast werd en daardoor gesmolten is. Als dezelfde zekering herhaaldelijk doorbrandt, betekent dit dat het bijbehorende onderdeel een storing vertoont. U wordt dan geadviseerd een bezoek te brengen aan een erkende Volvo-werkplaats voor een controle.

### Vervangen

1. Zoek in de zekeringentabel op waar de zekering zit.
2. Trek de zekering naar buiten en bekijk deze van opzij om te kijken of het gebogen draadje soms doorgebrand is.
3. Breng in dat geval een nieuwe zekering aan met dezelfde kleur en hetzelfde ampèrage.

## **!** WAARSCHUWING

Gebruik nooit een vreemd voorwerp of een zekering met meer ampère dan gespecificeerd om een zekering te vervangen. Dit kan aanzienlijke schade aan het elektrische systeem veroorzaken en mogelijk tot brand leiden.

### Positie van relais- en zekeringhouders

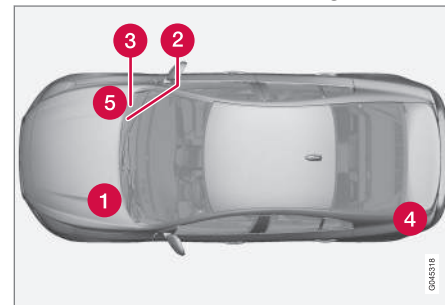

Positie van de relais- en zekeringhouders bij auto's met het stuur links – bij auto's met het stuur rechts zitten de relais- en zekeringhouders onder het dashboardkastje omgekeerd.

- 1** Motorruimte
- 2** Onder dashboardkastje
- 3** Onder dashboardkastje

GM4518



- 4 Kofferbak
- 5 Koude zone motorruimte (alleen Start/Stop)

**Gerelateerde informatie**

- Zekeringen - in motorruimte (p. 402)
- Zekeringen - onder dashboardkastje (p. 406)
- Zekeringen - in regeleenheid onder dashboardkastje (p. 408)
- Zekeringen - in kofferbak (p. 410)
- Zekeringen - in de koude zone van de motorruimte (p. 412)



## Zekeringen - in motorruimte

De zekeringen in de motorruimte beveiligen  
o.a. de motor- en remfuncties.

10

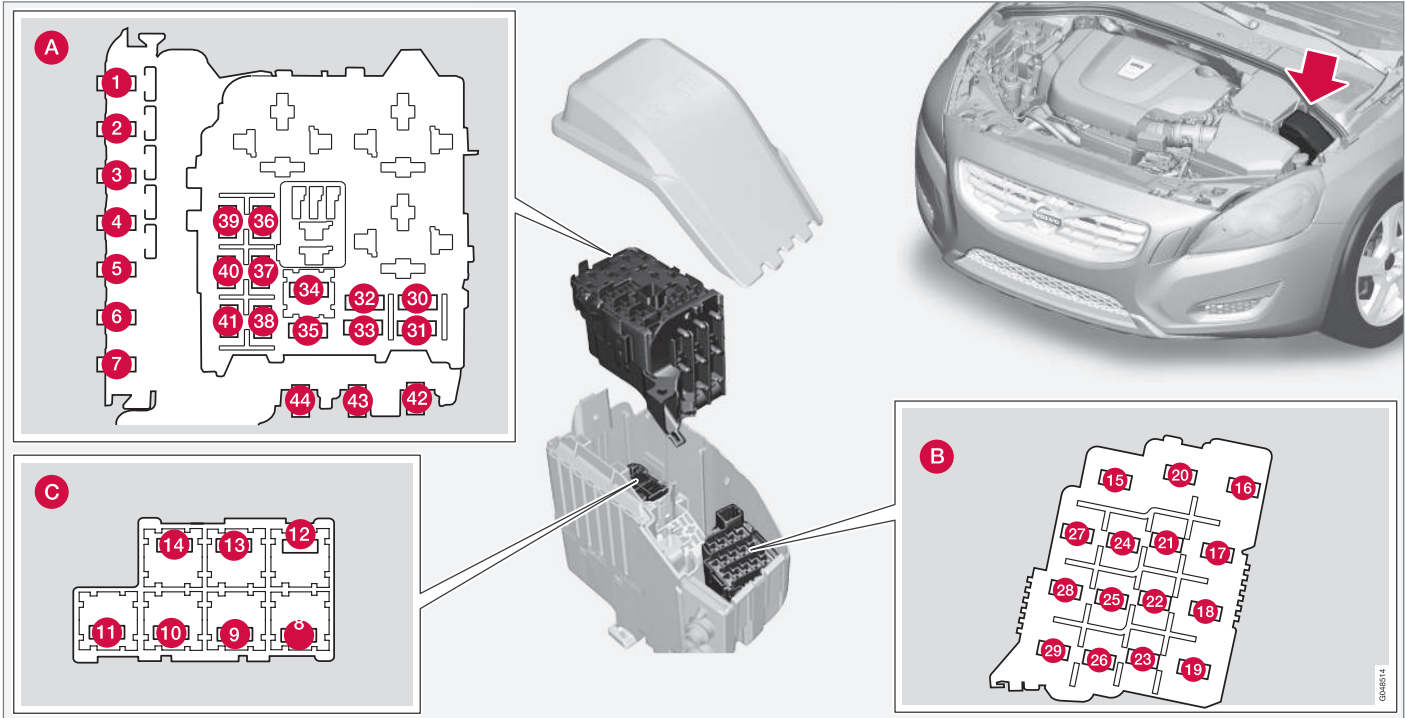

GM58914



### Algemene informatie over de zekeringen in de motorruimte

Aan de binnenkant van het deksel zit een speciale trekker waarmee u de zekeringen gemakkelijker kunt verwijderen en aanbrengen.

### Posities (zie voorgaande afbeelding)

**A** Motorruimte bovenin

**B** Motorruimte voorin

**C** Motorruimte onderin

Deze zekeringen zitten allemaal in de zekeringhouder in de motorruimte. De zekeringen in (C) zitten onder (A).

Aan de binnenkant van het deksel zit een sticker met de positie van de verschillende zekeringen.

- De zekeringen 1–7 en 42–44 zijn van het type 'MidiFuse' en mogen alleen door een werkplaats worden vervangen<sup>17</sup>.
- De zekeringen 8–15 en 34 zijn van het type 'JCASE' en moeten door een werkplaats worden vervangen<sup>17</sup>.
- De zekeringen 16–33 en 35–41 zijn van het type 'MiniFuse'.

	Functie	[A] <sup>A</sup>
1	Hoofdzekering voor centrale elektronicamodule (ECM) onder dashboardkastje <sup>B</sup>	50
2	Hoofdzekering voor centrale elektronicamodule (ECM) onder dashboardkastje	50
3	Hoofdzekering voor relais- en zekeringhouder in kofferbak <sup>B</sup>	60
4	Hoofdzekering voor relais-/zekeringhouder onder dashboardkastje	60
5	Hoofdzekering voor relais-/zekeringhouder onder dashboardkastje <sup>B</sup>	60
6	-	-
7	Extra verwarming op stroom <sup>*B</sup>	100
8	Elektrische voorruitverwarming <sup>*B</sup> , links	40
9	Ruitenwissers	30
10	Standverwarming*	25
11	Interieurventilator <sup>C</sup>	40

	Functie	[A] <sup>A</sup>
12	Elektrische voorruitverwarming <sup>*B</sup> , rechts	40
13	ABS-pomp	40
14	ABS-ventielen	20
15	Koplampsproeiers*	20
16	Koplamphoogteregeling*; actieve xenonkoplampen - ABL*	10
17	Hoofdzekering voor centrale elektronicamodule (ECM) onder dashboardkastje	20
18	ABS	5
19	Stuurkrachtinstelling*	5
20	Motorregeleenheid; transmissieregeleenheid; airbags	10
21	Elektrische sproeikopverwarming*	10
22	-	-
23	Bedieningspaneel verlichting	5
24	-	-

<sup>17</sup> Geadviseerd wordt een erkende Volvo-werkplaats.



# 10 Onderhoud en service



	Functie	[A] <sup>A</sup>
25	-	-
26	-	-
27	Relais sproeiers	5
28	Verstralers*	20
29	Claxon	15
30	Relaisspoel in hoofdrelais voor motormanagementsysteem (4-cil.); motorregeleenheid (4-cil.)	5
	Relaisspoel in hoofdrelais voor motormanagementsysteem (5-, 6-cil.); motorregeleenheid (5-, 6-cil.)	10
31	Transmissieregeleenheid	15
32	Magneetkoppeling A/C (5-, 6-cil. benzine); ondersteunende koelvloeistofpomp (4-cil. diesel)	15
33	Relaisspoel in relais voor magneetkoppeling A/C (5-, 6-cil. benzine); relaispoelen in relais- en zekeringhouder in koude zone motorruimte (Start/Stop)	5

	Functie	[A] <sup>A</sup>
34	Startrelais (5-, 6-cil. benzine) <sup>C</sup>	30
35	Regeleenheid gloeiregeling (5-cil. diesel)	10
	Motorregeleenheid (4-cil.); bobines (5-, 6-cil. benzine); condensor (6-cil.)	20
36	Motorregelmodule (5- en 6-cil. benzine)	10
	Motorregeleenheid (5-cil. diesel)	15
	Motorregelmodule (4-cil.)	20
37	Luchtmassameter (4-cil.); thermostaat (4-cil. benzine); EVAP-klep (4-cil. benzine); koelpomp voor EGR (4-cil. diesel)	10
	Luchtmassameter (5-cil. diesel, 6-cil.); regelkleppen (5-cil. diesel); verstuivers (5-, 6-cil. benzine); motorregeleenheid (5-cil., 6-cil. benzine)	15

	Functie	[A] <sup>A</sup>
38	Magneetkoppeling A/C (5-, 6-cil.); kleppen (5-, 6-cil.); regeleenheid motor (6-cil.); lucht-massameter (5-cil. benzine); oliepeilsensor	10
	Kleppen (4-cil.; oliepomp (4-cil. benzine); lambdasonde, midden (4-cil. benzine); lambdasonde, achter (4-cil. diesel)	15
39	Lambdasonde, voor (4-cil.); lambdasonde, achter (4-cil. benzine)	15
	EVAP-klep (5-, 6-cil. benzine); lambdasondes (5-, 6-cil.); regeleenheid radiateurafdekking (5-cil. diesel)	
40	Koelvloeistofpomp (5-cil. benzine); verwarming carterventilatie (5-cil. benzine); oliepomp automatische versnellingsbak (5-cil. benzine Start/Stop)	10
	Bobines (4-cil. benzine)	15
	Dieselfilterverwarming (diesel)	20



	Functie	[A] <sup>A</sup>
41	Regeleenheid radiateurafdekking (5-cil. benzine)	5
	Magneetkoppeling A/C (4-cil.); regeleenheid gloeiregeling (4-cil. diesel); oliepomp (4-cil. diesel)	7,5
	Carterventilatieverwarming (5-cil. diesel); oliepomp automatische versnellingsbak (5-cil. diesel Start/Stop)	10
42	Koelvloeistofpomp (4-cil. benzine)	50
	Gloeibougies (diesel)	70
43	Koelventilator (4-/5-cil. benzine)	60
	Koelventilator (6-cil., 4-, 5-cil. diesel)	80
44	Stuurbekrachtiging	100

<sup>A</sup> Ampère

<sup>B</sup> Bij auto's met Start/Stop-systeem is deze zekeringpositie leeg – zie in plaats daarvan Zekeringen - in de koude zone van de motorruimte (p. 412).

<sup>C</sup> Bij auto's met Start/Stop-systeem is deze zekeringpositie leeg – zie in plaats daarvan Zekeringen - in de koude zone van de motorruimte (p. 412).

### Gerelateerde informatie

- Zekeringen - onder dashboardkastje (p. 406)
- Zekeringen - in regeleenheid onder dashboardkastje (p. 408)
- Zekeringen - in kofferbak (p. 410)



## Zekeringen - onder dashboardkastje

De zekeringen onder het dashboardkastje beveiligen o.a. de infotainment- en stoelfuncties.



### Posities

	Functie	[A] <sup>A</sup>
1	Hoofdzekering voor regeling audio*; hoofdzekering voor de zekeringen 16-20: Infotainment	40
2	Ruitenwissers	25
3	-	-
4	-	-

	Functie	[A] <sup>A</sup>
5	-	-
6	Portierhandgrepen (Keyless*)	5
7	-	-
8	Bedieningspaneel bestuurdersportier	20
9	Bedieningspaneel voorste passagiersportier	20

	Functie	[A] <sup>A</sup>
10	Bedieningspaneel achterste passagiersportier rechts	20
11	Bedieningspaneel achterste passagiersportier links	20
12	Keyless*	7,5
13	Elektrisch bediende stoel bestuurderszijde*	20





	Functie	[A] <sup>A</sup>
14	Elektrisch bediende stoel passagierszijde*	20
15	-	-
16	Regeleenheid infotainment of beeldscherm <sup>B</sup>	5
17	Regeleenheid audio (versterker)*; tv*; digitale radio*	10
18	Regeleenheid audio of regeleenheid Sensus <sup>B</sup>	15
19	Telematica*; Bluetooth*	5
20	-	-
21	Schuifdak*; interieurverlichting plafond; klimaatregelingssensor*; klepmotoren luchtinlaat	5
22	12V-aansluiting middenconsole	15
23	Verwarming zitplaats achterbank rechts*	15
24	Verwarming zitplaats achterbank links*	15
25	Extra verwarming op stroom*	5

	Functie	[A] <sup>A</sup>
26	Stoelverwarming passagierszijde voorin	15
27	Stoelverwarming bestuurderszijde voorin	15
28	Parkeerhulp*; parkeercamera*; BLIS*	5
29	Regeleenheid AWD*	15
30	Actieve chassisisregeling Four-C*	10

<sup>A</sup> Ampère

<sup>B</sup> Bepaalde modelvarianten.

### Gerelateerde informatie

- Zekeringen - in motorruimte (p. 402)
- Zekeringen - in regeleenheid onder dashboardkastje (p. 408)
- Zekeringen - in kofferbak (p. 410)
- Zekeringen - in de koude zone van de motorruimte (p. 412)



## Zekeringen - in regeleenheid onder dashboardkastje

De zekeringen in de regeleenheid onder het dashboardkastje beveiligen o.a. de functies voor airbags en Collision Warning.

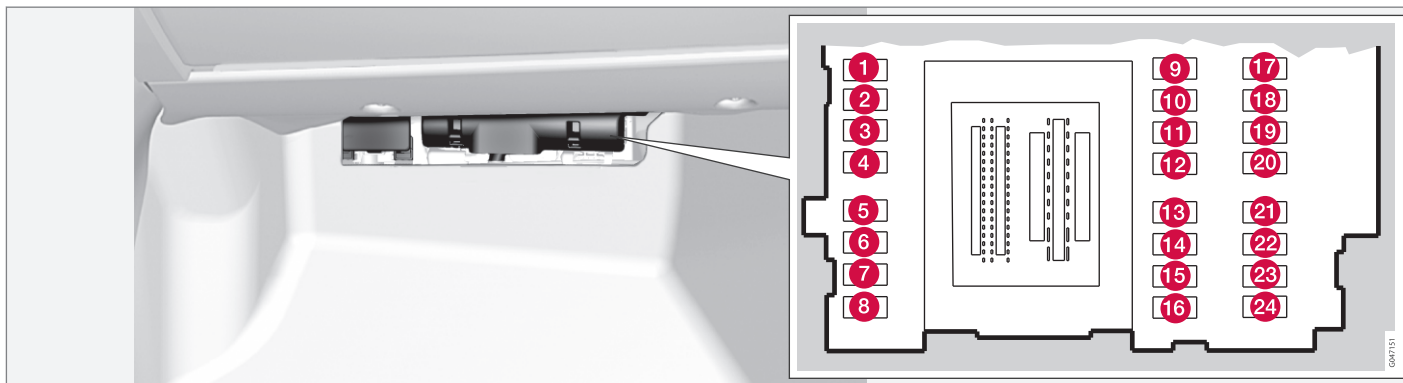

### Posities

	Functie	[A] <sup>A</sup>
1	-	-
2	-	-
3	Interieurverlichting; bedieningspaneel zijruiten op bestuurdersportier, elektrisch bediende voorstoelen*	7,5

	Functie	[A] <sup>A</sup>
4	Instrumentenpaneel	5
5	Adaptieve cruisecontrol (ACC)*; Collision Warning*	10
6	Interieurverlichting; regensensor*	7,5
7	Stuurwieleenheid	7,5

	Functie	[A] <sup>A</sup>
8	Centrale vergrendeling tankvulklep	10
9	Elektrische stuurverwarming*	15
10	Elektrische voorruitverwarming*	15
11	Ontgrendelen kofferdeksel	10



	Functie	[A] <sup>A</sup>
12	Omklapbare hoofdsteunen*	10
13	Brandstofpomp	20
14	Bewegingsmelder alarm*; bedieningspaneel klimaatregeling	5
15	Stuurslot	15
16	Sirene alarmsysteem*; diagnose-aansluiting OBDII	5
17	-	-
18	Airbags	10
19	Collision Warning*	5
20	Gaspedaalsensor; dimfunctie achteruitkijkspiegel*; achterbankverwarming*	7,5
21	Regeleenheid Infotainment (Performance); audiosysteem (Performance)	15
22	Remlichten	5
23	Schuifdak*	20
24	Startblokkering	5

<sup>A</sup> Ampère

#### Gerelateerde informatie

- Zekeringen - in motorruimte (p. 402)
- Zekeringen - onder dashboardkastje (p. 406)
- Zekeringen - in kofferbak (p. 410)
- Zekeringen - in de koude zone van de motorruimte (p. 412)



## Zekeringen - in kofferbak

De zekeringen in de kofferbak beveiligen o.a. de elektrische parkeerrem.

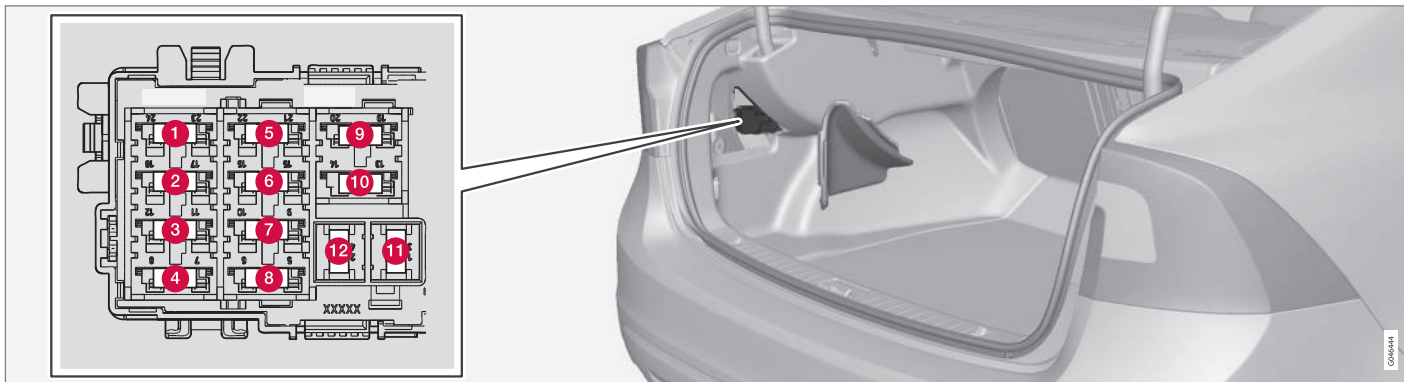

### Posities

	Functie	[A] <sup>A</sup>
1	Elektrische parkeerrem links	30
2	Elektrische parkeerrem rechts	30
3	Elektrische achterrautverwarming	30
4	Trekhaakaansluiting 2*	15
5	-	-

	Functie	[A] <sup>A</sup>
6	12V-aansluiting kofferbak	15
7	-	-
8	-	-
9	-	-
10	-	-

	Functie	[A] <sup>A</sup>
11	Trekhaakaansluiting 1*	40
12	-	-

<sup>A</sup> Ampère

### Gerelateerde informatie

- Zekeringen - in motorruimte (p. 402)
- Zekeringen - onder dashboardkastje (p. 406)

000044



- Zekeringen - in regeleenheid onder dashboardkastje (p. 408)
- Zekeringen - in de koude zone van de motorruimte (p. 412)



## Zekeringen - in de koude zone van de motorruimte

De zekeringen in de koude zone van de motorruimte zitten in auto's met de Start/Stop-functie.

10

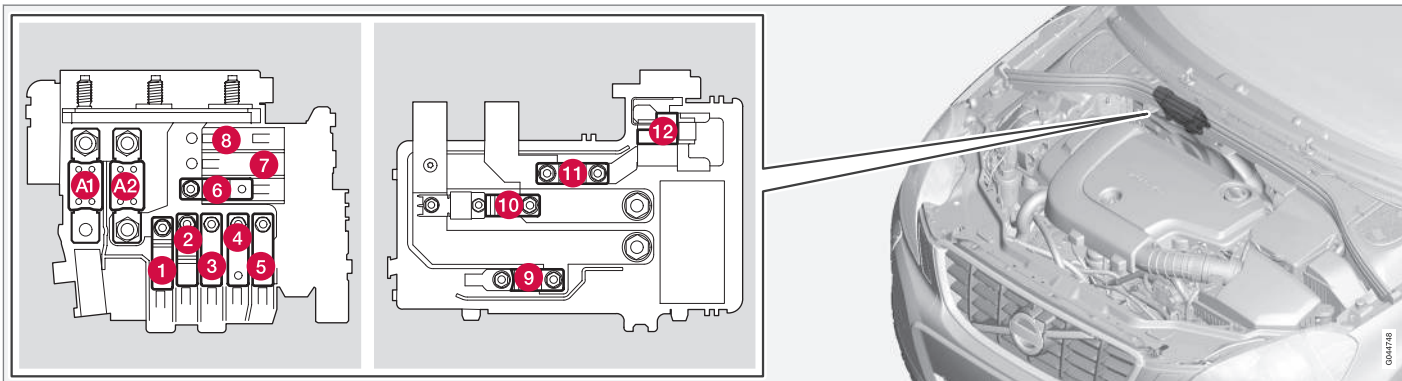

Positie van de zekeringen in de koude zone van de motorruimte.

- De zekeringen A1 en A2 zijn van het type 'MEGA Fuse' en mogen alleen door een werkplaats worden vervangen<sup>18</sup>.
- De zekeringen 1–11 zijn van het type 'MidiFuse' en mogen alleen door een werkplaats worden vervangen<sup>18</sup>.
- Zekeringen 12 is van het type 'MiniFuse'.

Voor meer informatie over Start/Stop, zie Start/Stop\* (p. 292).

### Posities

	Functie	[A] <sup>A</sup>
A1	Hoofdzekering voor relais- en zekeringhouder in motorruimte	175

	Functie	[A] <sup>A</sup>
A2	Hoofdzekering voor centrale elektronicamodule (CEM) onder dashboardkastje, relais-/zekeringhouder onder dashboardkastje, relais- en zekeringhouder in kofferbak	175

<sup>18</sup> Geadviseerd wordt een erkende Volvo-werkplaats.



	Functie	[A] <sup>A</sup>
1	Extra verwarming op stroom*	100
2	Hoofdzekering voor centrale elektronicamodule (ECM) onder dashboardkastje	50
3	Hoofdzekering voor relais-/zekeringhouder onder dashboardkastje	60
4	Elektrische voorruitverwarming*	60
5	Hoofdzekering voor relais- en zekeringhouder in kofferbak	60
6	Interieurventilator	40
7	-	-
8	-	-
9	Startrelais	30
10	-	-
11	Hulpaccu	70
12	Centrale elektronicamodule (CEM) - referentiespanning hulpaccu	5

<sup>A</sup> Ampère

### Gerelateerde informatie

- Zekeringen - in motorruimte (p. 402)
- Zekeringen - onder dashboardkastje (p. 406)
- Zekeringen - in regeleenheid onder dashboardkastje (p. 408)
- Zekeringen - in kofferbak (p. 410)



## Wasstraat

Was de auto zodra deze vuil geworden is. Zorg dat de auto op een spoelvloer met olieafscheider staat. Gebruik autoshampoo.

### Met de hand wassen

- Verwijder vogelpoep zo spoedig mogelijk van de lak. Vogelpoep bevat namelijk stoffen die de lak aantasten en deze zeer snel doen verkleuren. U wordt geadviseerd een dergelijke verkleuring te laten herstellen door een erkende Volvo-werkplaats.
- Spoel het onderstel af.
- Spoel de hele auto eerst af om loszittend vuil te verwijderen en het risico te beperken dat er tijdens het reinigen krassen ontstaan. Spuit niet rechtstreeks in de richting van de sloten.
- Gebruik zo nodig een koud ontvettingsmiddel voor hardnekkig vuil. Let erop dat de verontreinigde gebieden niet zijn opgewarmd door de zon!
- Was de auto met een spons, autoshampoo en een ruime hoeveelheid lauwwater.
- Reinig de wisserbladen met een lauwe zeepoplossing of autoshampoo.
- Droog de auto af met een schoon en zacht stuk zeemleer of een trekker. Als u waterdruppels op de auto niet in de felle zon laat drogen maar meteen verwijdert, beperkt u het risico dat u later watervlekken moet wegpoetsen.

### WAARSCHUWING

Laat de motorreiniging altijd uitvoeren door een werkplaats. Als de motor warm is, bestaat er brandgevaar.

### BELANGRIJK

Vuile koplampen werken minder goed. Maak ze regelmatig schoon, bijvoorbeeld als u tankt.

Gebruik geen bijtende reinigingsmiddelen, maar water en een niet krassende spons.

### N.B.

Bij de externe verlichting zoals de koplampen, mistlampen en achterlichten kan tijdelijk condens optreden aan de binnenkant van het lampglas. Dit is een natuurlijk verschijnsel en alle externe verlichting is erop gebouwd om dit zoveel mogelijk te voorkomen. Condens verdwijnt normaal uit het lamphuis, wanneer de lamp enige tijd brandt.

### Automatische wasstraten

In een automatische wasstraat kunt u de auto weliswaar snel en eenvoudig schoonmaken, maar de borstels van de wasstraat kunnen niet overal even goed bij. Voor het beste resultaat wordt u geadviseerd de auto met de hand te wassen.

### N.B.

De eerste maanden mag de auto alleen met de hand worden gewassen. De reden hiervoor is dat de lak gevoeliger is als deze nieuw is.

### Hogedrukreinigers

Let er bij gebruik van een hogedrukreiniger op dat u cirkelende bewegingen maakt en de spuitkop op minstens 30 cm afstand van de auto houdt (geldt voor alle exterieuonderdelen). Spuit niet rechtstreeks in de richting van de sloten.

### Remmen testen

### WAARSCHUWING

Test de rem na het wassen altijd, ook de parkeerrem, zodat vocht en corrosie de remvoering niet aantasten en de remmen verslechteren.

Trap zo nu en dan lichtjes op het rempedaal, als u lange afstanden in de regen of sneeuwmodder aflegt. Door de wrijving worden de remblokken warm, zodat het vocht verdampt. Doe hetzelfde bij zeer vochtig of koud weer.

### Wisserbladen

Door teer-, stof- en zoutresten op de wisserbladen en insecten, ijs e.d. op de voorruit gaan wisserbladen minder lang mee.

Bij het reinigen:





- Zet de wisserbladen in de servicestand, zie Wisserbladen (p. 391).

### N.B.

Reinig de wisserbladen en voorruit regelmatig met een lauw sopje of autoshampoo. Gebruik geen sterke oplosmiddelen.

### Kunststof en rubber sieronderdelen exterieur

Voor het schoonmaken en verzorgen van gekleurde kunststof onderdelen, rubber onderdelen en sieronderdelen zoals glimmende strips, wordt geadviseerd het speciale reinigingsmiddel te gebruiken dat bij de Volvo-werkplaats verkrijgbaar is. Volg bij het gebruik van dit reinigingsmiddel de gebruiksvorschriften nauwkeurig op.

### BELANGRIJK

Waxen en polijsten op kunststof en rubber is niet toegestaan.

Bij gebruik van ontvettingsmiddel op kunststof en rubber mag u, als dat nodig is, slechts met lichte druk wrijven. Gebruik een zachte spons.

Door het polijsten van glimmende strips kan de glimmende oppervlaktelaag wegslijten of beschadigd raken.

Gebruik geen poetsmiddel dat schuurmiddel bevat.

### Velgen

Gebruik alleen de velgreinigingsmiddelen die Volvo adviseert.

Sterke velgreinigingsmiddelen kunnen het oppervlak beschadigen en vlekken veroorzaken op verchromde lichtmetalen velgen.

### Gerelateerde informatie

- Poetsen en in de was zetten (p. 415)
- Interieur reinigen (p. 417)
- Water- en vuilafstotende laag (p. 416)

### Poetsen en in de was zetten

*Poets de auto en zet deze in de was, wanneer de lak er dof uitziet of als u deze extra bescherming wilt bieden.*

*U hoeft een nieuwe auto pas na een jaar te poetsen. In de was zetten kunt u eerder doen. Zorg dat de auto bij het poetsen of in de was zetten niet in direct zonlicht staat.*

Was de auto en droog deze zorgvuldig af, voordat u begint te poetsen of de was aanbrengt. Verwijder asfalt- en teervlekken met een teerverwijderaar of terpentijn. U kunt hardnekkige vlekken met een speciaal voor autolak bestemde, fijne schuurpasta ('rubbing compound') verwijderen.

Poets de lak eerst op en behandel deze daarna met was in vloeibare of vaste vorm. Volg de aanwijzingen op de verpakking nauwkeurig op. Veel preparaten bevatten zowel poetsmiddel als was.



## **!** BELANGRIJK

Waxen en polijsten op kunststof en rubber is niet toegestaan.

Bij gebruik van ontvettingsmiddel op kunststof en rubber mag u, als dat nodig is, slechts met lichte druk wrijven. Gebruik een zachte spons.

Door het polijsten van glimmende strips kan de glimmende oppervlaktelaag weg-slijten of beschadigd raken.

Gebruik geen poetsmiddel dat schuurmid-del bevat.

## **!** BELANGRIJK

Alleen lakbehandelingen uitvoeren die door Volvo geadviseerd worden. Andere behan-delingen zoals lakconservering, verzegel-ing, bescherming, glansverzegeling e.d. kunnen lakschade veroorzaken. Lak-schade als gevolg van dergelijke behande-lingen valt niet onder de Volvo-garantie.

### Gerelateerde informatie

- Wasstraat (p. 414)

## Water- en vuilafstotende laag

*De ruiten zijn voorzien van een speciale laag die bij hevige regenval voor een beter zicht zorgt.*

## Water- en vuilafstotende laag\*



De waterafstotende laag staat bloot aan natuurlijke slijtage.

Onderhoud:

- Gebruik nooit producten zoals autowas, ontvetters en dergelijke op het glasoppervlak, omdat de waterafstotende laag daardoor beschadigd kan raken.
- Wees voorzichtig bij het schoonmaken om te voorkomen dat er krassen in het glasoppervlak ontstaan.
- Om schade aan het glas te voorkomen dient u voor het verwijderen van ijs alleen een krabber van kunststof te gebruiken.
- Om de waterafstotende eigenschappen op de zijruiten te behouden, wordt geadviseerd de behandeling te vernieuwen met een nabehandelmiddel dat verkrijgbaar is bij een erkende Volvo-werkplaats. Gebruik het middel de eerste keer na drie jaar en daarna ieder jaar.



## BELANGRIJK

Gebruik geen metalen ijskrabber om de ruiten van ijs te ontdoen. Gebruik de elektrische verwarming om de buitenspiegels van ijs te ontdoen, zie Ruiten en buitenspiegels - elektrische verwarming (p. 103).

### Gerelateerde informatie

- Wasstraat (p. 414)



## Roestwering

*De auto heeft in de fabriek een uiterst grondige en complete roestwerende behandeling ondergaan. De carrosserie bestaat ten dele uit gegalvaniseerd plaatwerk. Het onderstel is voorzien van een slijtvaste bodembescherming. In de balken, holten en gesloten profielen werd een dunne, doordringende roestwerende vloeistof gespoten.*

## Controleren en onderhouden

De corrosiebescherming van de auto behoeft normaal gesproken geen onderhoud, maar door de auto schoon te houden, wordt de kans op corrosie verder verkleind. Sterk alkalische of zure reinigingsmiddelen moeten altijd worden vermeden op glanzende sierdetails. Repareer eventuele steenslagplekken zo snel mogelijk na constatering.

## Gerelateerde informatie

- Lakschade (p. 418)

## Interieur reinigen

*Gebruik alleen reinigingsmiddelen en autoverzorgingsproducten die door Volvo geadviseerd worden. Reinig het interieur regelmatig en voor het beste resultaat is het zaak om vlekken meteen te verwijderen. Het is belangrijk te stofzuigen voordat u een reinigingsmiddel gebruikt.*



### BELANGRIJK

- Sommige geverfde kledingstukken (zoals spijkerbroeken en suède kleding) kunnen afgeven en voor verkleuring van de bekleding zorgen. In dat geval is het belangrijk om de verkleurde delen van de bekleding zo spoedig mogelijk te reinigen en te verzorgen.
- Gebruik nooit sterke oplosmiddelen zoals sproeiervloeistof, wasbenzine of terpentijn voor het reinigen van het interieur, omdat zowel de bekleding als de overige interieuronderdelen daarbij beschadigd kunnen raken.
- Spuit reinigingsmiddelen nooit rechtstreeks op componenten met elektrische knoppen of bedieningselementen. Maak ze in plaats daarvan schoon met een doek die u met het reinigingsmiddel bevochtigd hebt.
- Scherpe voorwerpen en klittenbandsluitingen kunnen de stoffen bekleding van de auto beschadigen.

## Stoffen bekleding en plafondbekleding

Volvo biedt een universeel textielverzorgingsproduct voor stoffen bekleding en plafondbekleding, waarmee u de bekleding in optimale staat kunt houden, mits u de instructies opvolgt. Het textielverzorgingsproduct is verkrijgbaar bij een Volvo-dealer.

## Leren bekleding

De leren bekleding van Volvo is behandeld om de bekleding in oorspronkelijke staat te bewaren.

Leren bekleding is een natuurproduct dat na verloop van tijd een mooi patina krijgt. Voor het behoud van de eigenschappen en kleur van het leer is regelmatige reiniging en verzorging vereist. Volvo biedt een universeel leerverzorgingsproduct, Volvo Leather Care Kit/Wipes, waarmee u leren bekleding kunt reinigen en de beschermende laag kunt herstellen, mits u de instructies opvolgt.

Voor de beste resultaten adviseert Volvo de beschermende crème een- à viermaal per jaar (zo nodig vaker) op te brengen. U kunt de Volvo Leather Care Kit/Wipes kopen bij een Volvo-dealer.

## Leren stuurwiel

Leer moet kunnen ademen. Dek het leren stuurwiel nooit af met kunststof bescherming. Reinigen het leren stuurwiel bij voorkeur met Volvo Leather Care Kit/Wipes.



## Interieuronderdelen van kunststof, metaal en hout

Voor het reinigen van interieuronderdelen en -panelen van kunststof worden met water bevochtigde splitfiber- of microvezeldoeken geadviseerd, die verkrijgbaar zijn bij een erkende Volvo-werkplaats.

Krab of wrijf nooit over een vlek. Gebruik nooit sterke vlekkenmiddelen. Voor de hardnekkige vlekken kunt u een speciaal reinigingsmiddel gebruiken dat verkrijgbaar is bij de erkende Volvo-werkplaats.

## Veiligheidsgordels

Gebruik water en een synthetisch wasmiddel en in het bijzonder het textielreinigingsmiddel dat bij een erkende Volvo-werkplaats verkrijgbaar is. Zorg dat de gordel droog is, voordat deze weer wordt opgerold.

## Inlegmatten en vloermat

Haal de inlegmatten uit de auto om de vloerbekleding en de inlegmatten ieder apart schoon te kunnen maken. Gebruik een stofzuiger om vuil en stof te verwijderen. Elk van beide inlegmatten zit met pennen vast.

Verwijder de inlegmat door de inlegmat bij elk van beide pennen vast te pakken en recht omhoog te tillen.

Breng de inlegmat aan door deze bij beide pennen vast te drukken.



## WAARSCHUWING

Gebruik voor alle zitplaatsen slechts één inlegmat tegelijk en controleer alvorens weg te rijden of de mat voor de bestuurdersstoel goed in de bevestigingsklemmen op de vloer vastzit om te voorkomen dat deze kan gaan glijden en achter of onder de pedalen blijft haken.

Voor vlekken op de vloermat wordt geadviseerd het speciale reinigingsmiddel voor stoffen bekleding te gebruiken nadat u hebt gestofzuigd. U dient vloermatten te reinigen met de door een Volvo-dealer geadviseerde producten.

## Gerelateerde informatie

- Wasstraat (p. 414)

## Lakschade

*De lak vormt een belangrijk onderdeel van de roestwering van de auto en moet daarom regelmatig worden gecontroleerd. De meest voorkomende soorten lakschade zijn bijvoorbeeld steenslagplekken, krassen en plekjes op de spatbordranden, portieren en bumpers.*

## Geringe lakschade herstellen

Om roestvorming te voorkomen moet u lakschade direct herstellen.

## Eventueel benodigd materiaal

- Grondlak (primer)<sup>19</sup> - voor met kunststof beklede bumpers en dergelijke zijn er

<sup>19</sup> Eventueel.



spruitbussen met speciale hechtprimer verkrijgbaar.

- basislak en heldere lak - verkrijgbaar in spuitbussen en als bijwerkpenen/-stiften<sup>20</sup>.
- Afplaktape.
- fijn schuurlinnen<sup>19</sup>.

### Kleurcode

De kleurcodesticker vindt u in de portierstijl van de auto en wordt zichtbaar zodra het portier rechtsachter wordt geopend.

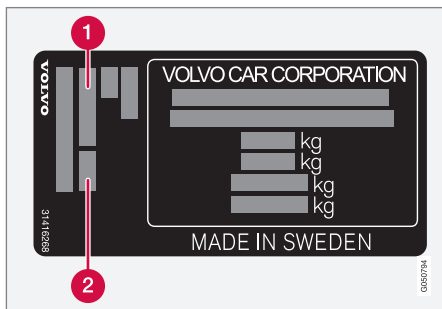

- 1 Kleurcode exterieur
- 2 Eventuele secundaire kleurcode exterieur

Het is belangrijk dat u de juiste lakkleur gebruikt. Voor de positie van de productsticker zie Typeaanduidingen (p. 422).

<sup>20</sup> Volg de aanwijzingen die bij de verpakking van de bijwerkpenen/-stift werden geleverd.

<sup>19</sup> Eventueel.

### Geringe lakschade herstellen zoals steenslagschade en krasjes

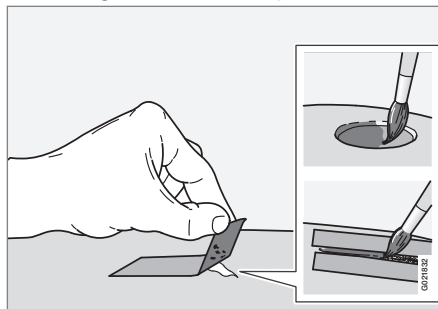

Vóór het herstel van lakschade moet u de auto schoonmaken en goed laten drogen. Zorg er bovendien voor dat de auto warmer is dan 15 °C.

1. Plak een stuk afplaktape over het beschadigde gebied heen. Trek de tape weer van de lak af om eventuele lakresten te verwijderen.

Als de beschadiging tot de metaallaag (blanke plaat) reikt, wordt grondlak (primer) geadviseerd. Bij beschadiging van een kunststof oppervlak moet u een hechtprimer gebruiken voor betere resultaten - spuit het middel in de dop van de spuitbus uit en breng het met een kwastje dun op.

2. Vóór het lakken kunt u zo nodig (bij ongelijkmatige randen bijvoorbeeld) plaatselijk licht schuren met zeer fijn schuurlinnen. Reinig het gebied zorgvuldig en laat het goed drogen.
3. Roer de grondlak (primer) goed om en breng deze met een fijn kwastje of een lucifer of iets dergelijks op. Dek het geheel af met basislak en heldere lak, wanneer de grondlak droog is.
4. Krassen kunt u op dezelfde manier herstellen, maar dek ter bescherming de onbeschadigde lak rond de kras af.



### N.B.

Als de steenslag niet tot het metalen oppervlak (blanke plaat) is doorgedrongen en er nog steeds een intacte laklaag aanwezig is, moet u de basislak en heldere lak direct aanbrengen nadat u het oppervlak hebt gereinigd.

### Gerelateerde informatie

- Roestwering (p. 417)

# 11

## SPECIFICATIES

01 10  
00 11

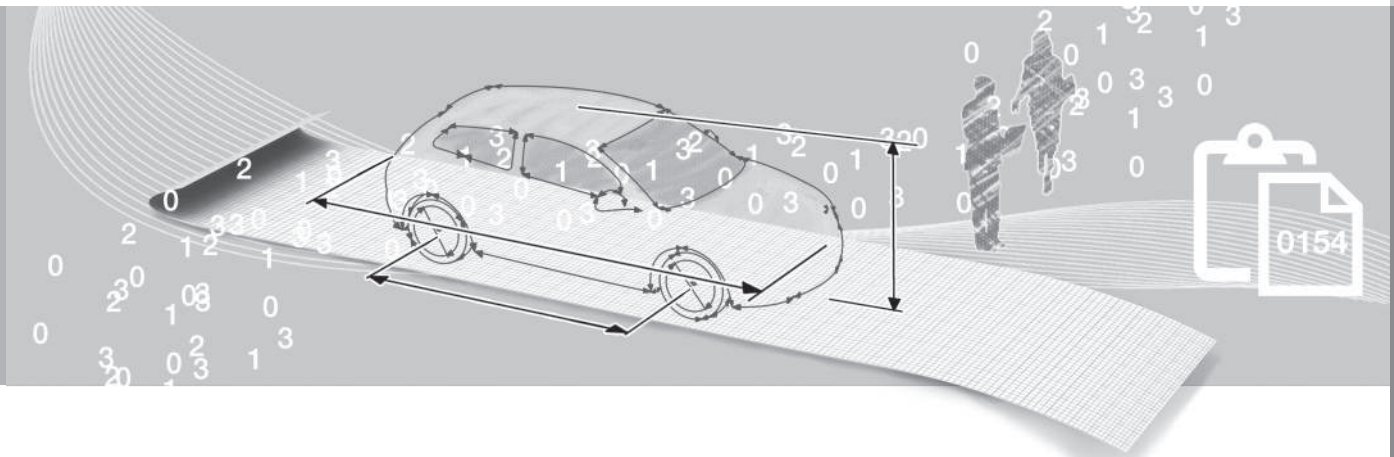

## Typeaanduidingen

*Typeaanduiding, chassisnummer en dergelijke (voertuigspecifieke informatie) staan aangegeven op een sticker in de auto.*







sticker zit op de portierstijl en wordt bij het openen van het rechter achterportier zichtbaar.

- 2 Sticker voor A/C-systeem.
- 3 Sticker voor standverwarming.
- 4 Motorcode en serienummer van de motor.
- 5 Sticker voor motorolie.
- 6 Typeaanduiding en serienummer van de versnellingsbak.
  - A Handgeschakelde versnellingsbak
  - B Automatische versnellingsbak
- 7 Identificatienummer van de auto (VIN, Vehicle Identification Number).

De typegoedkeuring van de auto bevat meer informatie over de auto.



## N.B.

De in de gebruikershandleiding afgebeelde stickers hoeven niet per definitie overeen te komen met de stickers die in of op uw auto aanwezig zijn. De afbeeldingen zijn alleen bedoeld om aan te geven hoe de stickers er in grote lijnen uitzien en waar u ze ongeveer kunt aantreffen. Op de stickers van de auto vindt u de informatie die op uw auto van toepassing is.

## Gerelateerde informatie

- Gewichten (p. 426)
- Motorspecificaties (p. 429)

**Maten**

In de tabel ziet u de maten van de auto wat de lengte, hoogte e.d. betreft.

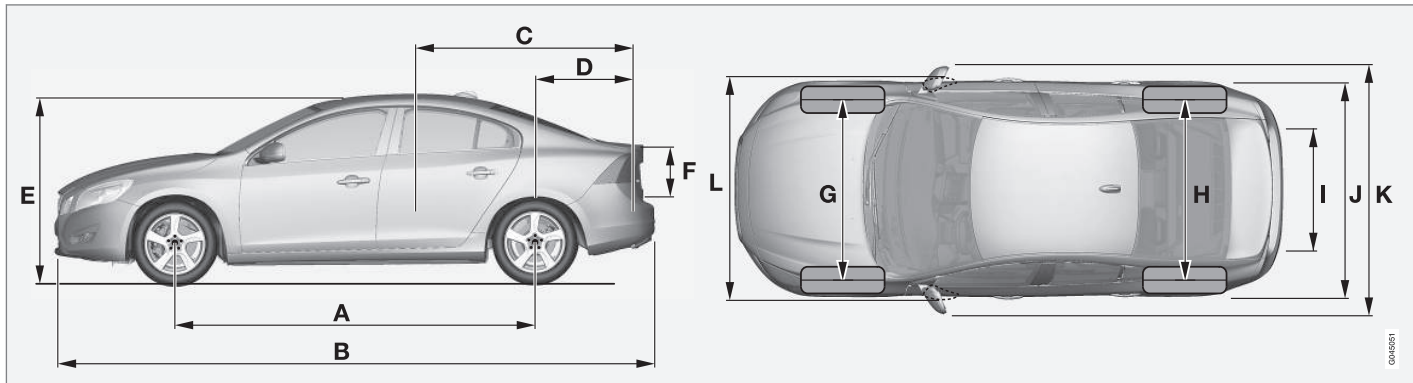

Maten	mm
A Wielbasis	2776
B Lengte	4635
C Laadlengte, vloer, achterbank neergeklapt	1749
D Laadlengte, vloer	965
E Hoogte	1484
F Laadhoogte	465

Maten	mm
G Spoorbreedte vooras	1588 <sup>A</sup> / 1578 <sup>B</sup>
H Spoorbreedte achteras	1585 <sup>A</sup> / 1575 <sup>B</sup>
I Laadbreedte, vloer	919
J Breedte	1865

Maten	mm
K Breedte incl. buitenspiegels	2097
L Breedte incl. ingeklapte buitenspiegels	1899

A met 16"-wielen  
B met 17"-wielen

## Gewichten

Het maximale totaalgewicht staat aangegeven op een sticker in de auto.

Inbegrepen bij het rijklaar gewicht zijn het gewicht van de bestuurder, dat van de brandstoftank die voor 90 % gevuld is en dat van de resterende oliën/vloeistoffen.

Het gewicht van de passagiers en de gemonteerde accessoires alsmede de kogeldruk (p. 427) (bij gebruik van een aanhanger) zijn van invloed op het laadvermogen en zijn niet inbegrepen bij het rijklaar gewicht.

Toelaatbare maximumbelading = totaalgewicht – rijklaar gewicht.

### N.B.

Het gedocumenteerde rijklare gewicht geldt voor een auto in de basisuitvoering, dus een auto zonder extra uitrusting of opties. Dat houdt in dat voor elke optie die wordt toegevoegd, de laadcapaciteit van de auto met het gewicht van de optie afneemt.

Voorbeelden van opties die de laadcapaciteit verminderen zijn de onderdelen voor de speciale uitvoeringen Kinetic/Momentum/Summum en andere opties zoals: trekhaak, lastrager, dakbox, audiosysteem, verstralers, gps-navigatie, verwarming op brandstof, veiligheidsrek, matten, bagagerolhoes, elektrisch bedienbare stoelen e.d.

De auto wegen is een veilige manier om te weten te komen wat het rijklare gewicht van uw auto is.

### WAARSCHUWING

Het rijgedrag van de auto verandert door hoe zwaar de auto beladen is en hoe de lading is geplaatst.

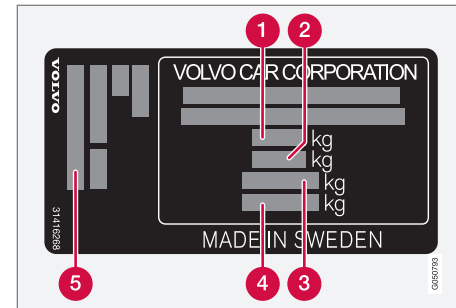

Voor informatie over de positie van de sticker, zie Typeaanduidingen (p. 422).

- 1 Max. totaalgewicht
- 2 Max. treingewicht (auto + aanhanger)
- 3 Max. voorasdruk
- 4 Max. achterasdruk
- 5 Uitrustingsniveau

Max. belasting: Zie typegoedkeuring.

Max. dakbelasting: 75 kg.

### Gerelateerde informatie

- Trekgewicht en kogeldruk (p. 427)

## Trekgewicht en kogeldruk

Het trekgewicht en de kogeldruk voor het rijden met een aanhanger staan in de tabellen.

## Max. gewicht geremde aanhanger

N.B.

Niet alle motoren zijn verkrijgbaar op alle markten.

Motor	Motorcode <sup>A</sup>	Versnellingsbak	Max. gewicht geremde aanhanger (kg)	Max. kogeldruk (kg)
T3	B4204T37	Handgeschakeld, M66	1800	90
T3	B4154T4	Automaat, TF-71SC	1500	75
T4	B4204T19	Handgeschakeld, M66	1800	90
T4	B4204T19	Automaat, TF-71SC	1600	75
T5	B4204T11	Automaat, TG-81SC	1600	75
T5	B4204T15	Automaat, TG-81SC	1600	75
T5 AWD	B5254T14	Automaat, TF-80SC	1800	90
T6	B4204T9	Automaat, TG-81SC	1600	75
D2	D4204T8	Handgeschakeld, M66	1600	75
D2	D4204T20	Automaat, TF-71SC	1600	75
D3	D4204T9	Handgeschakeld, M66	1600	75
D3	D4204T9	Automaat, TF-71SC	1600	75
D4	D4204T14	Handgeschakeld, M66	1800	90
D4	D4204T14	Automaat, TG-81SC	1800	90

# 11 Specificaties



Motor	Motorcode <sup>A</sup>	Versnellingsbak	Max. gewicht geremde aanhanger (kg)	Max. kogeldruk (kg)
D4 AWD	D5244T21	Automaat, TF-80SD	1800	90
D5	D4204T11	Automaat, TG-81SC	1800	90

<sup>A</sup> Motorcode, onderdeel- en serienummer van de motor vindt u op de motor, zie Typeaanduidingen (p. 422).

## Max. gewicht ongeremde aanhanger

Max. gewicht ongeremde aanhanger (kg)	Max. kogeldruk (kg)
750	50

## Gerelateerde informatie

- Gewichten (p. 426)
- Rijden met een aanhanger\* (p. 320)
- Trailer Stability Assist (TSA) (p. 327)

**Motorspecificaties**

De motorspecificaties (vermogen enz.) voor de verschillende motoralternatieven staan in de tabel.

**N.B.**

Niet alle motoren zijn verkrijgbaar op alle markten.

S60 Motor	Motor-code <sup>A</sup>	Vermogen (kW bij omw/min)	Vermogen (pk bij omw/min)	Koppel (Nm bij omw/min)	Aantal cilinders	Cilinderboring (mm)	Slaglengte (mm)	Cilinderinhoud (liter)	Compressieverhouding
T3	B4154T4	112/5000	152/5000	250/1700–4000	4	82,0	70,9	1,498	10,5:1
T3	B4204T37	112/5000	152/5000	250/1300–4000	4	82,0	93,2	1,969	11,3:1
T4	B4204T19	140/4700	190/4700	300/1300–4000	4	82,0	93,2	1,969	11,3:1
T5	B4204T11	180/5500	245/5500	350/1500–4800	4	82,0	93,2	1,969	10,8:1
T5	B4204T15	162/5500	220/5500	350/1500–4000	4	82,0	93,2	1,969	10,8:1
T5 AWD	B5254T14	183/5400	249/5400	360/1800–4200	5	83,0	92,3	2,497	9,5:1
T6	B4204T9	225/5700	306/5700	400/2100–4800	4	82,0	93,2	1,969	10,3:1
D2	D4204T8	88/3750	120/3750	280/1500–2250	4	82,0	93,2	1,969	16,0:1
D2	D4204T20	88/3750	120/3750	280/1500–2250	4	82,0	93,2	1,969	16,0:1
D3	D4204T9	110/3750	150/3750	320/1750–3000	4	82,0	93,2	1,969	16,0:1
D4	D4204T14	140/4250	190/4250	400/1750–2500	4	82,0	93,2	1,969	15,8:1
D4 AWD	D5244T21	140/4000	190/4000	420/1500–3000	5	81,0	93,2	2,400	16,5:1
D5	D4204T11	165/4250	225/4250	470/1750–2500	4	82,0	93,2	1,969	15,8:1

<sup>A</sup> Motorcode, onderdeel- en serienummer van de motor vindt u op de motor, zie Typeaanduidingen (p. 422).



## Gerelateerde informatie

- Koelvloeistof - kwaliteit en hoeveelheid (p. 435)
- Motorolie - kwaliteit en hoeveelheid (p. 432)



## Motorolie - ongunstige rijomstandigheden

*In ongunstige rijomstandigheden kunnen de olietemperatuur en het olieconsumptie abnormaal toenemen. Hier volgen enkele voorbeelden van ongunstige rijomstandigheden.*

Controleer het oliepeil (p. 375) vaker tijdens langere ritten:

- met een caravan of aanhanger achter de auto
- in bergachtig gebied
- op hoge snelheden
- bij temperaturen lager dan  $-30\text{ }^{\circ}\text{C}$  of hoger dan  $+40\text{ }^{\circ}\text{C}$ .

Het bovenstaande geldt ook tijdens kortere ritten bij lage temperaturen.

Kies een volsynthetische motorolie bij ongunstige rijomstandigheden. Ze bieden de motor extra bescherming.

Volvo adviseert:



## ! BELANGRIJK

Om aan de vereisten voor de gespecificeerde service-intervallen te voldoen worden alle motoren in de fabriek gevuld met een speciaal aangepaste, synthetische motorolie. De oliesoort werd met grote zorg geselecteerd lettend op de levensduur van de motor, de startgewiligheid, het brandstofverbruik en de milieu-impact.

Om de aanbevolen service-intervallen aan te kunnen houden dient u een goedgekeurde motoroliesoort te gebruiken. Gebruik alleen een oliesoort van de voorgeschreven kwaliteit en dat zowel bij het bijvullen als bij verversen van olie. Een negatieve invloed op de levensduur van de motor, de startgewiligheid, het brandstofverbruik en de milieu-impact is anders niet uitgesloten.

Volvo Car Corporation wijst alle garantieclaims af bij gebruik van een motoroliesoort die niet voldoet aan de voorgeschreven kwaliteits- en viscositeitseisen.

Volvo adviseert de olie in een erkende Volvo-werkplaats te laten verversen.

## Gerelateerde informatie

- Motorolie - kwaliteit en hoeveelheid (p. 432)
- Motorolie - algemeen (p. 374)

## Motorolie - kwaliteit en hoeveelheid

*De motoroliekwaliteit en de te hanteren hoeveelheden voor de verschillende motoralternatieven staan in de tabel.*

Volvo adviseert:



**i** N.B.

Niet alle motoren zijn verkrijgbaar op alle markten.

S60 Motor	Motorcode <sup>A</sup>	Oliekwaliteit	Hoeveelheid, incl. oliefilter (liter)
T5 AWD	B5254T14	<b>Oliekwaliteit: ACEA A5/B5</b> <b>Viscositeit: SAE 0W-30</b>	ca. 5,5
T3	B4154T4	Castrol Edge Professional V 0W-20 of VCC RBS0-2AE 0W-20	ca. 5,6
T3	B4204T37		ca. 5,9
T4	B4204T19		ca. 5,9
T5	B4204T11		ca. 5,9
T5	B4204T15		ca. 5,9
T6	B4204T9		ca. 5,9
D2	D4204T8	Castrol Edge Professional V 0W-20 of VCC RBS0-2AE 0W-20	ca. 5,2
D2	D4204T20		ca. 5,2
D3	D4204T9		ca. 5,2
D4	D4204T14		ca. 5,2
D5	D4204T11		ca. 5,2
D4 AWD	D5244T21	<b>Oliekwaliteit: ACEA A5/B5</b> <b>Viscositeit: SAE 0W-30</b>	ca. 5,9

<sup>A</sup> Motorcode, onderdeel- en serienummer van de motor vindt u op de motor, zie Typeaanduidingen (p. 422).



## Gerelateerde informatie

- Motorolie - ongunstige rijomstandigheden (p. 431)
- Motorolie - controleren en bijvullen (p. 375)

## Koelvloeistof - kwaliteit en hoeveelheid

In de tabel ziet u de aan te houden hoeveelheid koelvloeistof voor de verschillende motortypes.

**Voorgeschreven kwaliteit:** Door Volvo aanbevolen koelvloeistof aangelengd met 50 % water<sup>2</sup>, zie verpakking.

### N.B.

Niet alle motoren zijn verkrijgbaar op alle markten.

Motor <sup>A</sup>		Hoeveelheid (liter)
T3	B4154T4	8,3 (8,7 <sup>B</sup> )
T3	B4204T37	
T4	B4204T19	
T5	B4204T11	
T5	B4204T15	
T6	B4204T9	

Motor <sup>A</sup>		Hoeveelheid (liter)
D2	D4204T8	8,9 (9,2 <sup>B</sup> )
D2	D4204T20	
D3	D4204T9	
D4	D4204T14	
D5	D4204T11	
T5 AWD	B5254T14	8,9
D4 AWD	D5244T21	

<sup>A</sup> Motorcode, onderdeel- en serienummer van de motor vindt u op de motor, zie Typeaanduidingen (p. 422).

<sup>B</sup> Geldt voor een auto met een verwarming op brandstof.

### Gerelateerde informatie

- Koelvloeistof - peil (p. 380)

<sup>2</sup> De waterkwaliteit dient te voldoen aan de norm STD 1285,1.

## Transmissieolie - kwaliteit en hoeveelheid

De voorgeschreven transmissieolie en de hoeveelheid voor de verschillende versnellingsbakopties staan in de tabel.

### Handgeschakelde versnellingsbak

Handgeschakelde versnellingsbak	Hoeveelheid (liter)	Voorgeschreven versnellingsbakolie
M66	ca. 1,45	BOT 350M3

#### **i** N.B.

In normale rijomstandigheden hoeft de versnellingsbakolie niet te worden ververst. Onder ongunstige rijomstandigheden moet de olie mogelijk wel worden ververst.

### Automatische versnellingsbak

Automatische versnellingsbak	Hoeveelheid (liter)	Voorgeschreven versnellingsbakolie
TF-71SC	ca. 6,8	AW1
TF-80SC	ca. 7,0	AW1
TF-80SD	ca. 7,0	AW1
TG-81SC	ca. 6,6 <sup>A</sup> ca. 7,5 <sup>B</sup>	AW1

<sup>A</sup> Benzinemotoren

<sup>B</sup> Dieselmotoren

**N.B.**

In normale rijomstandigheden hoeft de versnellingsbakolie niet te worden ververst. Onder ongunstige rijomstandigheden moet de olie mogelijk wel worden ververst.

**Gerelateerde informatie**

- Motorolie - ongunstige rijomstandigheden (p. 431)
- Typeaanduidingen (p. 422)

## Remvloeistof - kwaliteit en hoeveelheid

*Remvloeistof is de naam van het middel in een hydraulisch remsysteem, dat wordt gebruikt om druk over te brengen vanuit bijvoorbeeld een rempedaal via een hoofdremcilinder naar een of meerdere hulpcilinders die op hun beurt een mechanische rem bedienen.*

**Voorgeschreven kwaliteit:** DOT 4

**Hoeveelheid:** 0,6 liter

### Gerelateerde informatie

- Rem- en koppelingsvloeistof - peil (p. 381)

## Stuurbekrachtigingsvloeistof - kwaliteit

*Stuurbekrachtigingsvloeistof is de naam van het middel dat in het stuurbekrachtigingssysteem van de auto wordt gebruikt.*

**Voorgeschreven kwaliteit:** Door Volvo aanbevolen stuurbekrachtigingsvloeistof.

### Gerelateerde informatie

- Stuurbekrachtigingsvloeistof - peil (p. 381)



### Brandstoftank - inhoud

*De inhoud van de brandstof voor de verschillende motoralternatieven staat in de tabel.*

Motor	Hoeveelheid (liter)	Voorgeschreven kwaliteit
Benzinemotor	ca. 67	Brandstof - benzine (p. 315)
Dieselmotor	ca. 67	Brandstof - diesel (p. 316)

### Gerelateerde informatie

- Brandstof tanken (p. 314)
- Motorspecificaties (p. 429)

## Specificaties voor airconditioning

In de onderstaande tabellen ziet u welke kwantiteit vloeistoffen en smeermiddelen er in het aircosysteem zitten en in welke hoeveelheden.

### A/C-sticker

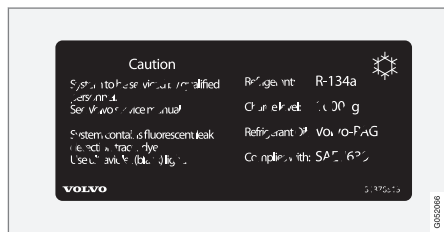

De sticker zit aan de binnenkant van de motorkap.

### Koudemiddel

Motor	Gewicht	Voorgeschreven kwaliteit
5-cilinder diesel	720 g	R134a
overige	800 g	

**⚠ WAARSCHUWING**

In de installatie voor airconditioning zit koudemiddel R134a onder druk. Service en reparatie aan het systeem mogen uitsluitend door een erkende werkplaats worden uitgevoerd.

### Compressorolie

Motor	Hoeveelheid	Voorgeschreven kwaliteit
Viercilinder-versie	60 ml	PAG SP-A2
Vijfcilinder-versie	110 ml	PAG SP-10

### Gerelateerde informatie

- Klimaatregeling - storingen opsporen en verhelpen (p. 382)
- Typeaanduidingen (p. 422)

11

## Brandstofverbruik en CO<sub>2</sub>-uitstoot

Het brandstofverbruik voor een auto wordt gemeten in liter per 100 km en de CO<sub>2</sub>-uitstoot in gram per km.

### Uitleg

CO <sub>2</sub>	gram/km
	liter/100 km

	Stadsverkeer
	Snelwegrit
	Combinatierit

man	handgeschakelde versnellingsbak
aut	Automatische versnellingsbak







**i** N.B.  
Als de gegevens over brandstofverbruik en emissie ontbreken, staan deze in het bijgeleverde supplement.

**i** N.B.  
Niet alle motoren zijn verkrijgbaar op alle markten.







S60 							
		CO <sub>2</sub>		CO <sub>2</sub>		CO <sub>2</sub>	
T3 (B4204T37)	man	-	-	-	-	-	-
T3 (B4154T4)	aut	-	-	-	-	-	-
T4 (B4204T19)	man	-	-	-	-	-	-
T4 (B4204T19)	aut	-	-	-	-	-	-

# 11 Specificaties



S60 							
		CO <sub>2</sub>		CO <sub>2</sub>		CO <sub>2</sub>	
T5 (B4204T11)	aut	-	-	-	-	-	-
T6 (B4204T9)	aut	199	8,6	120	5,1	149	6,4
D2 <sup>A</sup> (D4204T8)	man	-	-	-	-	-	-
D2 <sup>B</sup> (D4204T8)	man	-	-	-	-	-	-
D2 <sup>A</sup> (D4204T20)	aut	-	-	-	-	-	-
D2 <sup>B</sup> (D4204T20)	aut	-	-	-	-	-	-
D3 <sup>A</sup> (D4204T9)	man	-	-	-	-	-	-
D3 <sup>B</sup> (D4204T9)	man	-	-	-	-	-	-
D3 <sup>A</sup> (D4204T9)	aut	-	-	-	-	-	-
D3 <sup>B</sup> (D4204T9)	aut	-	-	-	-	-	-
D4 <sup>A</sup> (D4204T14)	man	-	-	-	-	-	-

11

S60 							
		CO <sub>2</sub>		CO <sub>2</sub>		CO <sub>2</sub>	
D4 <sup>B</sup> (D4204T14)	man	-	-	-	-	-	-
D4 <sup>A</sup> (D4204T14)	aut	-	-	-	-	-	-
D4 <sup>B</sup> (D4204T14)	aut	-	-	-	-	-	-
D4 AWD (D5244T21)	aut	176	6,7	124	4,7	143	5,4
D5 (D4204T11)	aut	-	-	-	-	-	-

A Geldt **niet** voor de variant met een geringe emissie.

B Geldt **alleen** voor de variant met een geringe emissie.

De brandstofverbruiks- en emissiewaarden in de bovenstaande tabel zijn gebaseerd op speciale EU-rijcycli<sup>3</sup>, die gelden voor een auto met rijklaar gewicht in standaarduitvoering zonder extra uitrusting. Afhankelijk van de uitrusting neemt het autogewicht toe. Dit alsook de mate van belading van de auto zorgt voor

een verhoging van het brandstofverbruik en de uitstoot van kooldioxide.

Er zijn meerdere oorzaken aan te geven voor een verhoogd brandstofverbruik ten opzichte van de tabelwaarden. Daarbij valt te denken aan factoren als:

- Uw rijstijl.
- De grotere rolweerstand als u kiest voor grotere wielen dan de standaardwielen op de basisuitvoering van het model.

<sup>3</sup> De officiële brandstofverbruikscijfers zijn gebaseerd op twee gestandaardiseerde rijcycli in laboratoriummilieu ('EU-rijcycli') conform de EU-richtlijn EU Regulation no 692/2008, 715/2007 (Euro 5 / Euro 6) en UN ECE Regulation no 101. Deze richtlijnen bevatten informatie over de rijcycli stadsverkeer en snelwegrit. - Stadsverkeer - de meting begint met een koude start van de motor. Het betreft hier een gesimuleerde rit. - Snelwegrit - de auto moet optrekken en afremmen bij snelheden van 0-120 km/h. Het betreft hier een gesimuleerde rit. - Bij een auto met handgeschakelde versnellingsbak geldt de 2e versnelling als wegrijversnelling (betreft auto's met een wielmaat tot 18"). De waarde voor combinatie, die in de tabel staat, is zoals wettelijk bepaald werd een combinatie van een stadsrit en een snelwegrit. CO<sub>2</sub>-uitstoot - om de uitstoot van kooldioxide te berekenen tijdens de twee rijcycli worden alle uitlaatgassen opgevangen. Deze worden vervolgens geanalyseerd en leiden tot de gespecificeerde waarde voor de CO<sub>2</sub>-uitstoot.



- De grotere luchtweerstand bij hogere snelheden.
- De brandstofkwaliteit, de weg- en verkeersomstandigheden, de weersgesteldheid en de staat van de auto.

Ook wanneer u slechts enkele van de hier genoemde tips opvolgt, is al een aanzienlijk lager brandstofverbruik mogelijk. Raadpleeg voor meer informatie de richtlijnen waar eerder aan gerefereerd werd<sup>3</sup>.

Er zijn grote afwijkingen in het brandstofverbruik mogelijk bij een vergelijking met de EU-rijcycli<sup>3</sup> die gehanteerd worden bij certificering van de auto en waarop de verbruikscijfers in de tabel gebaseerd zijn.



## N.B.

Bij extreme weersomstandigheden, gebruik van een aanhanger of ritten op grote hoogte kan, afhankelijk van de gebruikte brandstofkwaliteit, het prestatievermogen van de auto te wensen overlaten.

## Gerelateerde informatie

- Zuinig rijden (p. 319)
- Gewichten (p. 426)

<sup>3</sup> De officiële brandstofverbruikscijfers zijn gebaseerd op twee gestandaardiseerde rijcycli in laboratoriummilieu ('EU-rijcycli') conform de EU-richtlijn EU Regulation no 692/2008, 715/2007 (Euro 5 / Euro 6) en UN ECE Regulation no 101. Deze richtlijnen bevatten informatie over de rijcycli stadsverkeer en snelwegrit. - Stadsverkeer - de meting begint met een koude start van de motor. Het betreft hier een gesimuleerde rit. - Snelwegrit - de auto moet optrekken en afremmen bij snelheden van 0-120 km/h. Het betreft hier een gesimuleerde rit. - Bij een auto met handgeschakelde versnellingsbak geldt de 2e versnelling als wegrijversnelling (betreft auto's met een wielmaat tot 18"). De waarde voor combinatie, die in de tabel staat, is zoals wettelijk bepaald werd een combinatie van een stadsrit en een snelwegrit. CO<sub>2</sub>-uitstoot - om de uitstoot van kooldioxide te berekenen tijdens de twee rijcycli worden alle uitlaatgassen opgevangen. Deze worden vervolgens geanalyseerd en leiden tot de gespecificeerde waarde voor de CO<sub>2</sub>-uitstoot.

## Banden - goedgekeurde bandenspanning

De goedgekeurde bandenspanningen voor de verschillende motoralternatieven staan in de tabel.

**N.B.**

Alle motoren, banden of combinaties daarvan zijn niet altijd beschikbaar op alle markten.

S60 Motor	Bandenmaat	Snelheid (km/h)	Belading, 1–3 inzittenden		Max. belading		ECO-bandenspanning <sup>A</sup>
			Voor (kPa) <sup>B</sup>	Achter (kPa)	Voor (kPa)	Achter (kPa)	Voor/achter (kPa)
T3 (B4154T4)	205/60 R 16	0 - 160	230	230	260	260	260
T3 (B4204T37)	215/55 R 16	160 +	260	240	280	260	-
T4 (B4204T19)	215/50 R 17						
D2 (D4204T8)	235/45 R 17						
D2 (D4204T20)	235/40 R 18						
D3 (D4204T9)	235/40 R 19						
T5 (B4204T11)	215/55 R 16	0 - 160	230	230	260	260	260
	235/45 R 17	160 +	260	240	280	260	-
T5 (B4204T15)	205/60 R 16	0 - 160	240	240	260	260	260
T5 AWD (B5254T14)		215/50 R 17	160 +	280	300	260	-
D4 (D4204T14)		235/40 R 18					
D4 AWD (D5244T21)		235/40 R 19					



S60 Motor	Bandenmaat	Snelheid (km/h)	Belading, 1–3 inzittenden		Max. belading		ECO-bandenspanning <sup>A</sup>
			Voor (kPa) <sup>B</sup>	Achter (kPa)	Voor (kPa)	Achter (kPa)	Voor/achter (kPa)
T6 (B4204T9) D5 (D4204T11)	215/55 R 16	0 - 160	230	230	260	260	260
	235/45 R 17	160 +	280	240	300	260	-
	205/60 R 16	0 - 160	240	240	260	260	260
	215/50 R 17	160 +	300	240	320	280	-
	235/40 R 18						
	235/40 R 19						
Compact reservewiel (Temporary Spare)		max. 80	420	420	420	420	-

<sup>A</sup> Zuinig rijden.

<sup>B</sup> In sommige landen wordt de bandenspanning ook wel in bar aangegeven in plaats van in pascal (1 bar = 100 kPa).

## WAARSCHUWING

Gebruik **nooit** 19 inch wielen op auto's **zonder** de opties R-Design of Sportchassis. Het gebruik van 19 inch wielen op auto's met een **standaardchassis** houdt een veiligheidsrisico in, kan chassisschade veroorzaken en leidt tot slechtere rijeigenschappen.

### Gerelateerde informatie

- Banden - maten (p. 337)
- Banden - bandenspanning (p. 335)
- Typeaanduidingen (p. 422)





## A

Aanbevolen kinderzitjes			
tabel.....	45		
Aanhanger.....	320		
kabel.....	320		
pendelbeweging.....	327		
rijden met een aanhanger.....	320		
Aanrijding.....	42		
aanzuiging, uitlaatgassen, giftig.....	311		
ACC - Adaptieve cruisecontrol.....	201		
Achterbank			
elektrische verwarming.....	132		
Achterlichten			
positie.....	388		
Achterraut			
elektrische verwarming.....	103		
Achteruitkijkspiegel.....	104		
autodimfunctie.....	104		
Achteruitkijkspiegel en buitenspiegels			
Kompas.....	105		
Actief chassis - FOUR-C.....	187		
Actieve parkeerhulp.....	257		
bediening.....	258		
Beperkingen.....	260		
functie.....	258		
Symbolen en meldingen.....	262		
Actieve xenonkoplampen.....	93		
Active Bending Lights (ABL).....	93		
Adaptieve cruisecontrol.....	201		
functie.....	202		
inhalen.....	208		
overzicht.....	204		
Radarsensor.....	211		
snelheid instellen.....	205		
stand-bystand.....	207		
Storingzoeken.....	213		
tijdelijk deactiveren.....	207		
uitschakelen.....	208		
van cruisecontrolfunctie wisselen.....	210		
volgtijd instellen.....	206		
Afdalingsregeling (Hill Descent Control)..	291		
Afdichtmiddel.....	359		
Afneembare trekhaak			
opbergen.....	323		
Afsluitbare wielbouten.....	339		
Afspraak maken voor servicebeurt en reparatie.....	367		
Airbag			
activeren/deactiveren, PACOS.....	35		
bestuurderszijde.....	33, 41		
passagierszijde.....	33, 35, 41		
AIRBAG .....	33		
Airbagsysteem.....	32		
waarschuwingssymbool.....	31		
Airconditioning.....	134		
Airconditioning, vloeistof			
hoeveelheid en kwaliteit.....	440		
alarm.....	182, 183, 184		
alarm controleren.....	164		
alarmindicatie.....	183		
alarmsignalen.....	184		
beperkt alarmniveau.....	184		
Alarm			
automatische herinschakeling.....	183		
transpondersleutel defect.....	184		
Alarmlichten.....	95		
Alcoholslot.....	270		
All Wheel Drive (vierwielaandrijving).....	290		
Antislipregeling.....	188		
Antispin.....	188		
Approach-verlichting.....	98, 162		
Automatische hervergrendeling.....	175		
Automatische schakelblokkering deactiveren.....	289		
Automatische versnellingsbak.....	283, 287		
aanhanger.....	322		
handmatige schakelstanden (Geartronic).....	284		
slepen en bergen.....	328		
Automatische wasstraat.....	414		
Automatisch groot licht.....	90		

Auto met internetaansluiting	
afpraak maken voor servicebeurt en	
reparatie.....	367
Autosleutelgeheugen.....	159
Autoverzorging.....	414
Leren bekleding.....	417
AWD, vierwielaandrijving.....	290

**B**

<b>Banden</b>			
band afdichten.....	353		
bandenspanningscontrole... 346, 347,			
349,	351		
draairichting.....	334		
onderhoud.....	333		
profiel diepte.....	339		
slijtage-indicator.....	335		
spanning.....	335, 445		
specificaties.....	445		
Winterbanden.....	339		
Bandenmaat.....	337		
Bandenspanningscontrolesysteem.. 346,			
347, 349, 351			
activeren.....	350		
adviezen.....	350		
deactiveren.....	350		
Instellen.....	348		
lage bandenspanning.....	351		
Bandenspanningstabel.....	335		
Batterij.....	393		
onderhoud.....	393		
starten met hulpaccu.....	280		
Symbolen op de accu.....	395		
transpondersleutel/PCC.....	169		
Waarschuwingssymbolen.....	395		
Bedrijfsrem.....	303, 304, 305		
Bekleding.....	417		
Benzinekwaliteit.....	315		
Bergen.....	330		
Beveiliging tegen overbelasting, schuif-			
dak.....	108		
BLIS.....	262, 263		
Blokkering achteruitversnelling.....	282		
Bochtverlichting.....	93		
Boordcomputer..... 112, 114, 118, 122, 123			
Botsing, zie Aanrijding.....	42		
Brandstof..... 314, 315, 316			
brandstofbesparing.....	335, 336		
brandstoffilter.....	317		
brandstofverbruik.....	441		
Brandstoftank			
inhoud.....	439		
Buitenmaten.....	425		
Buitenspiegels.....	102		
autodimfunctie.....	103		
elektrische verwarming.....	103		
elektrisch inklapbaar.....	103		
Buitentemperatuurmeter.....	71		
<b>C</b>			
Camerasensor.....	221, 233		
Chassisstanden.....	187		
City Safety™.....	219		
Claxon.....	84		
Clean Zone Interior Package (CZIP).....	127		
CO <sub>2</sub> -uitstoot.....	441		
Collision Warning..... 226, 227			
algemene beperkingen.....	232		
bediening.....	230		
Radarsensor.....	211, 219		
voetgangersdetectie.....	229		
werking.....	227		
Collision Warning met Auto Brake.....	226		
Compact reservewiel.....	340		
Condens			
Condens in koplamp.....	414		
ruiten ontdoen van -.....	125		

Condens in koplamp.....	414
Controlesymbolen.....	63, 65, 67
Corner Traction Control.....	188
Cruisecontrol.....	198
ingestelde snelheid hervatten.....	200
snelheid instellen.....	199
tijdelijk deactiveren.....	200
uitschakelen.....	201
CTA.....	265
CZIP (Clear Zone Interior Package).....	127

**D**

Dagrijlicht.....	88
Dagteller op nul stellen.....	116, 117, 120
Dagtellers.....	71
Dakbelasting, max. gewicht.....	426
Dashboordkastje.....	150
vergrendelen.....	177
Diesel	
brandstofgebrek.....	316
Dieselolie.....	316
Distance Alert.....	216
Beperkingen.....	217
Symbolen en meldingen.....	218
Doorluchtfunctie.....	125, 177

Doorsteekluik.....	154
Doorwaaddiepte.....	310
Draairichting.....	334
Driver Alert Control.....	237
bediening.....	238
Driver Alert System.....	237

**E**

ECC, elektronische klimaatregeling.....	131
ECO-bandenspanning.....	445
Eco Cruise.....	301
EcoGuide.....	66
Eerste hulp.....	346
EHBO-kit.....	346
Elektrisch bedienbare ruiten.....	100
Elektrisch bedienbare stoel.....	80
Elektrisch bedienbare zijruiten resetten...	101
Elektrisch bediend schuifdak.....	106
Elektrische aansluiting.....	151
Kofferbak.....	156
Elektrische parkeerrem	
lage accuspanning.....	306

Elektrische verwarming	
Achterruit.....	103
spiegels.....	103
Stoelen en achterbank.....	132
stuurwiel.....	85
Voorruit.....	103
Elektrisch inklapbare buitenspiegels.....	103
Elektrisch systeem.....	400
Elektronische klimaatregeling, ECC.....	131
Elektronische startblokkering.....	161
ERS - Starten op afstand.....	277
Etiketten.....	422
Extra verwarming	
elektrisch.....	145, 146
op brandstof.....	145

**F**

Fietserdetectie.....	228
Follow Me Home-verlichting.....	97
FOUR-C - Actief chassis.....	187
Foutmeldingen	
Adaptieve cruisecontrol.....	214
Driver Alert Control.....	239
LKA.....	248
zie Meldingen en symbolen.....	214, 308

Foutmeldingen BLIS.....	267
FSC, milieulabel.....	25

**G**

Geartronic.....	284
Geheugenfunctie stoel.....	81
Gelaagd glas.....	25
Gereedschap.....	345
Gevarendriehoek.....	344
Gewichten	
rijklaar gewicht.....	426
Gladde wegen.....	312, 313
Gladheid.....	313
Glazen	
gelaagd/versterkt.....	25
Gloeilampen, zie Verlichting.....	383
Gordelspanner.....	41
Gordelspanners.....	30
Gordelwaarschuwing.....	30
Groot licht, automatische activering.....	90
Groot licht/dimlicht, zie Verlichting.....	89

**H**

handgeschakelde versnellingsbak.....	282
schakelindicatie (GSI).....	282
slepen en bergen.....	328
Handgeschakelde versnellingsbak	
aanhangert.....	321
Handmatige schakelstanden (Geartronic)	284
HDC.....	291
Hill Start Assist.....	290
Hogedruksproeiers koplampen.....	100
Hoge motortemperatuur.....	310
Hoofdsteun	
inklappen.....	83
middelste zitplaats achterbank.....	82
Houder voor boodschappentassen .....	155

**I**

IAQS - Interior Air Quality System.....	128
In de was zetten.....	415
Informatiedisplay.....	62, 63
Informatietoets, PCC.....	164
Inlegmatten.....	151
Inparkeerhulp - PAP.....	257
Instructieboekje, milieulabel.....	25

Instrumenten, schakelaars en bediening.....	56, 59
Instrumentenoverzicht	
auto met stuur links.....	56
auto met stuur rechts.....	59
Instrumentenpaneel.....	62, 63
Instrumentenverlichting, zie Verlichting.....	87
Interieurluchtfilter.....	127
Interieurverlichting, zie Verlichting.....	96
Interieurverwarming.....	139
Interior Air Quality System (IAQS).....	128
luchtreiniging.....	128
Intervalfunctie wisser.....	99

**K**

Katalysator.....	318
Bergen.....	329
Keuzehendelblokkering.....	289
Keyless drive....	170, 171, 172, 173, 174, 275
Keyless - ontgrendelen.....	172
Keyless - vergrendelen.....	172
Kinderen	
kinderslot.....	44
kinderzitje en airbag.....	49
kinderzitje en SIPS-airbag.....	37

plaats in de auto.....	49	Kofferbak		Lasersensor.....	223
veiligheid.....	37, 44	lading vervoeren.....	152	Lastindex.....	338
Kinderslot.....	181	verankeringsogen.....	155	Leren bekleding, reinigingsvoorschriften.	417
Kinderveiligheidszitje.....	44	Kofferdeksel.....	178	Lichtbundel, aanpassen.....	98
aanbevolen.....	45	vergrendelen/ontgrendelen.....	178	Lichtbundel aanpassen.....	98
afmetingscategorieën voor kinderzitjes met ISOFIX-bevestigingssysteem.....	50	Kompas.....	105	Active Bending Lights .....	98
bovenste bevestigingspunten voor kinderzitjes.....	54	kalibreren.....	105	Lichtsignalen, PCC.....	164
ISOFIX-bevestigingssysteem voor kinderzitjes.....	50	Koplampen.....	383	LKA - Rijbaanassistent.....	244, 245
types.....	52	Koplamphoogteregeling.....	87	Luchtreiniging	
Kleurcode, lak.....	419	Koudemiddel.....	382	materiaal.....	128
Klimaat		Krik.....	345	passagiersruimte.....	126, 127, 128
algemene informatie.....	125			Luchtverdeling.....	129
automatische regeling.....	133	<b>L</b>		recirculatie.....	136
persoonlijke instellingen.....	129	Laag oliepeil.....	374	tabel.....	137
sensoren.....	126	Lading vervoeren			
temperatuurregeling.....	134	algemene informatie.....	152	<b>M</b>	
werkelijke temperatuur.....	126	lading op het dak.....	154	Make-upspiegel.....	97, 151
Klimaatregeling		lange lading.....	153	Maten.....	425
reparatie.....	382	verankeringsogen.....	155	Max. dakbelasting.....	426
Klok, instellen.....	72	Lak		Meldingen BLIS.....	267
Koelsysteem.....	310	kleurcode.....	419	Meldingen en symbolen	
oververhitting.....	310	lakschade en herstel ervan.....	418	Adaptieve cruisecontrol.....	214
Koelvloeistof		Lampen, zie Verlichting.....	382	Collision Warning with Auto	
hoeveelheid en kwaliteit.....	435	Lane Departure Warning -(LDW).....	240, 241, 242	Brake.....	225, 235
Koelvloeistof, controleren en bijvullen....	380			Driver Alert Control.....	239

Lane Departure Warning.....	243	Motorkap, openen.....	372	Nooduitrusting	
LKA.....	248	Motorolie.....	374, 431	EHBO-kit.....	346
Motor- en interieurverwarming.....	143	filter.....	374	gevarendriehoek.....	344
Meldingen op het informatiedisplay.....	109	kwaliteit en hoeveelheid.....	432		
Meldingsfuncties.....	111	ongunstige rijomstandigheden.....	431	<b>O</b>	
Menufuncties		Motoroliepeil controleren.....	374	<hr/>	
Instrumentenpaneel.....	108	Motorrem, automatisch.....	291	Olie, zie ook Motorolie.....	431, 432
menu-overzicht.....	109	Motorremregeling.....	188	Onderhoud	
Meters		Motorruimte		roestwering.....	417
brandstofmeter.....	62, 64	koelvloeistof.....	380	Ontgrendelen	
snelheidsmeter.....	62, 64	olie.....	374	van de binnenzijde.....	176
toerenteller.....	62, 64	overzicht.....	372	van de buitenzijde.....	174
Middenconsole.....	150	stuurervo-olie.....	381	Ontgrendelen met sleutelblad.....	173
Milieulabel, FSC, instructieboekje.....	25	Motorspecificaties.....	429	Ontwaseming.....	135
Mistverlichting		Motorverwarming.....	139	Op afstand bediende startblokkering.....	162
achter.....	94	MY CAR.....	111	Op afstand starten - ERS.....	277
Motor				Opbergmogelijkheden passagiersruimte.	148
oververhitting.....	310	<b>N</b>		Opbergmogelijkheid	
Start/Stop.....	292	<hr/>		dashboardkastje.....	150
starten.....	275	Noodreparatieset banden.....	353, 354	tunnelconsole.....	150
uitschakelen.....	276	Noodreparatieset voor banden		Opblaasgordijn.....	38, 41
Motor afzetten.....	276	afdichtmiddel.....	359	Oververhitting.....	310, 320
Motor- en interieurverwarming		band oppompen.....	358		
directe start.....	140	overzicht.....	354		
direct uitschakelen.....	141	positie.....	354		
meldingen.....	143	resultaat controleren.....	357		
timer.....	141	uitvoering.....	355		

## P

PACOS.....	35
Paneelverlichting.....	87
Paniekfunctie.....	162
PAP - Actieve parkeerhulp.....	257
Park Assist.....	249, 251
aan achterzijde.....	251
functie.....	249
sensoren voor Park Assist.....	252
storingsindicatie.....	252
Parkeerhulpcamera.....	253
Instellingen.....	256
Parkeerrem.....	306
Partikelfilter.....	317
PCC, Personal Car Communicator	
Actieradius.....	165, 170
functies.....	162
Peilstok, elektronisch.....	377, 378
Personal Car Communicator.....	165
Poetsen.....	415
Positie buitenspiegels herstellen.....	103
Powermeter.....	66
Powershift-versnellingsbak.....	287, 329
Privacy locking.....	167
Profiel diepte.....	339

## Q

Queue Assist.....	208
-------------------	-----

## R

Radarsensor.....	202
Beperkingen.....	211
Regeling, licht.....	85
Regeneratie.....	317
Regensensor.....	99
Reinigen	
Automatische wasstraat.....	414
bekleding.....	417
veiligheidsgordels.....	418
Velgen.....	415
wasstraat.....	414
Relais- en zekeringskastje, zie Zekerin- gen.....	400
Rem- en koppelvloeistof.....	381
Remlichten.....	94
Remmen.....	303, 305
antiblokkeerremstelsysteem, ABS.....	304
noodremlichten.....	94
parkeerrem.....	306
remkrachtverhoging bij noodstops, EBA .....	305

Remlichten.....	94
remsysteem.....	303, 304, 305
remvloeistof bijvullen.....	381
symbolen op instrumentenpaneel.....	304

Remvloeistof	
kwaliteit en hoeveelheid.....	438

Reservewiel	
monteren.....	343

Resetten dagteller.....	116, 117, 120
-------------------------	---------------

Richtingaanwijzer.....	95
------------------------	----

Richtingaanwijzers.....	95
-------------------------	----

Rijadviezen.....	312
------------------	-----

Rijbaanassistent.....	208
bediening.....	242, 246, 247

Rijbaanassistent - LKA.....	244, 245
-----------------------------	----------

Rijden.....	312
koelsysteem.....	310
met een aanhanger.....	320
met een geopend kofferdeksel.....	311

Rijden met een aanhanger	
kogeldruk.....	427
trekgewicht.....	427

Rijden tijdens de winter.....	312
-------------------------------	-----

Rij eigenschappen aanpassen.....	187
----------------------------------	-----

Rij klaar gewicht.....	426
------------------------	-----

Ritstatistiek.....	123
--------------------	-----





Stoel, zie Stoelen en achterbank.....	79	Stuurwiel afstellen.....	84	Totaalgewicht.....	426
Stoelen en achterbank.....	79	Symbolen		TPMS - Tyre Pressure Monitoring System.....	346, 347, 349
elektrisch bediend.....	80	Controlesymbolen.....	63, 65, 67	Traction Control.....	188
elektrische verwarming.....	132	Waarschuwingssymbolen.....	63, 65	Trailer Stability Assist.....	188, 327
Hoofdsteunen achterbank.....	82	Symbolen en meldingen		Transmissie.....	282
Ruggedeelte(n) achterbank neerklappen.....	82	Adaptieve cruisecontrol.....	214	Transponder.....	20
ruggedeelte(n) achterbank vooroverklappen.....	80	Collision Warning with Auto Brake.....	225, 235	Transpondersleutel.....	158, 159, 160
Stoffen die allergieën en/of astma kunnen verwekken.....	127	Driver Alert Control.....	239	Actieradius.....	163, 170
Storingsdiagnose van camerasensor.....	222	Lane Departure Warning.....	243	afneembaar sleutelblad.....	166, 167
Storingsmeldingen		LKA.....	248	batterij vervangen.....	169
Lane Departure Warning.....	243	Systeem		functies.....	162
Storingzoeken		is afgegaan.....	41	zoekgeraakt.....	158
Adaptieve cruisecontrol.....	213	<b>T</b>		Transpondersleutelsysteem, typegoedkeuring.....	185
Stuurbekrachtigingsvloeistof		Tanken		Trekgewicht en kogeldruk.....	427
kwaliteit.....	438	Bijvullen.....	314	Trekhaak.....	322, 323
Stuurkracht, snelheidsafhankelijk.....	187	Tankdop.....	314	afneembaar, aanbrengen.....	324
Stuurkrachtniveau, zie Stuurkracht.....	187	tankklep.....	313	afneembaar, verwijderen.....	326
Stuurpaddle.....	84	tankvulklep, handmatig openen.....	313	specificaties.....	323
Stuurslotfout.....	276	Temperatuur		Trekhaak, zie Trekinrichting.....	322
Stuurwiel.....	84	werkelijke temperatuur.....	126	Trekhaak - afneembaar	
elektrische verwarming.....	85	Temperatuurregeling.....	134	monteren/demonteren.....	324, 326
paddle.....	84	TM - Tyre Monitor.....	351	Trillingsdemper.....	322
Stuur afstellen.....	84	Toeteren.....	84	TSA, Trailer Stability Assist .....	188, 327
Toetsenset.....	84	Toetsensets op stuurwiel.....	84		

Tunnelconsole	
12V-aansluiting.....	151
aansteker en asbak.....	150
Tunneldetectie.....	89
Typeaanduidingen.....	422
Typegoedkeuring	
bandenspanningscontrole.....	360
radarsysteem.....	267
transpondersleutelsysteem.....	185

## U

Uitstoot van kooldioxide.....	441
-------------------------------	-----

## V

Veiligheidsgordel.....	27
Achterbank.....	30
gordelspanner.....	30
gordelwaarschuwing.....	30
losnemen.....	29
omdoen.....	28
zwangerschap.....	29
Velg, maten.....	337
Velgen	
Reinigen.....	415
Ventilatie.....	129

Ventilator	
ECC.....	133
Vergrendelen/ontgrendelen	
binnenzijde.....	176
dashboardkastje.....	177
Vergrendeling	
handmatig vergrendelen.....	175
ontgrendelen.....	174, 176
vergrendelen.....	174
Vergrendelingsindicatie .....	160, 161
Verkeersbordinformatie.....	192
bediening.....	192
Bepkeringen.....	194
Verlichting.....	382
Actieve xenonkoplampen.....	93
Approach-verlichting.....	98, 162
automatische verlichting, interieur.....	97
Bedieningselementen.....	96
bochtverlichting.....	93
dagrijlicht.....	88
Follow Me Home-verlichting.....	97
gloeilampen, specificaties.....	390
groot licht/dimlicht.....	89
in interieur.....	96
Koplamphoogteregeling.....	87
mistachterlicht.....	94
stads-/parkeerlicht.....	88
tunneldetectie.....	89

Verlichting display.....	87
Verlichting instrumentenpaneel.....	87
Verlichting, gloeilampen vervangen.....	383
achterlamphuis.....	387
dimlicht (auto's met halogeen-koplampen).....	385
grootlicht (auto's met actieve xenonkoplampen).....	386
grootlicht (auto's met halogeenkoplampen).....	386
kentekenplaatverlichting.....	389
Kofferbak.....	389
make-upspiegel.....	389
richtingaanwijzers, voor.....	387
Verlichting display.....	87
Verlichtingsbediening.....	85
Vermogen.....	429
Versnellingsbak.....	281, 282
automaat.....	283, 287
handgeschakeld.....	282
Versnellingsbakolie	
hoeveelheid en kwaliteit.....	436
Verwarmde sproeikoppen.....	100
Verwarming op brandstof	
timer.....	141
Vierwielaandrijving, AWD.....	290
Vlekken.....	417

Vloeistoffen, hoeveelheden.....	392, 435, 436, 438, 439, 440
Vloeistoffen en oliën.....	435, 436, 438, 440
Voetgangersbescherming.....	226
Volgtijd instellen.....	216
Volvo ID.....	21
Volvo Sensus.....	76
Voorruit	
elektrische verwarming.....	103, 135

## W

---

Waarschuwingsgeluid	
Collision Warning.....	230
Waarschuwinglampje	
adaptieve cruisecontrol.....	202
Collision Warning.....	230
stabiliteits- en tractieregeling.....	188
Waarschuwinglampjes	
airbags (SRS).....	69
dynamo laadt niet bij.....	69
gordelwaarschuwing.....	30, 69
Lage oliedruk.....	69
parkeerrem ingeschakeld.....	69
storing in remsysteem.....	69
Waarschuwing.....	69
Waarschuwingssymbolen.....	63, 65, 69

Warmtereflecterende voorruit.....	20
Wasstraat.....	414
Water- en vuilafstotende laag.....	416
Water- en vuilafstotende laag, reinigen...	416
Whiplash, WHIPS.....	38
WHIPS	
kinderzitje/verhogingskussen.....	39
WHIPS-systeem.....	38, 41
zithouding.....	40
Wielbouten.....	339
afsluitbare.....	339
Wielen	
demonteren.....	340
monteren.....	343
Sneeuwkettingen.....	339
Winterbanden.....	339
Wisserblad.....	391
Reinigen.....	392
Servicestand.....	391
vervangen.....	391
Wissers en -sproeiers.....	98

## Z

---

Zekeringen.....	400
algemene informatie.....	400
kofferbak.....	410

koude zone.....	412
motorruimte.....	402
onder het dashboardkastje.....	406, 408
Start/Stop.....	412
vervangen.....	400
Zekeringenkastje.....	400
Zij-airbag, SIPS.....	36, 41
Zonnescherm, schuifdak.....	107
Zuinig rijden.....	319



