



XC60

MANUAL DEL PROPIETARIO



VÄLKOMMEN!

Esperamos que disfrute muchos años del placer de la conducción de su Volvo. Este automóvil está diseñado para ofrecerles a usted y a sus acompañantes seguridad y confort. Volvo trabaja a diario para fabricar uno de los automóviles más seguros del mundo. Su Volvo está diseñado también para cumplir con las normas actuales relativas a la seguridad y al medio ambiente.

Para aumentar su satisfacción con su vehículo Volvo, recomendamos que lea las instrucciones y la información de mantenimiento en

este manual del propietario. El manual del propietario está también disponible como aplicación de móvil (Volvo Manual) y en la página de soporte Volvo Cars (support.volvocars.com).

Asimismo, animamos a todas las personas a que siempre utilicen el cinturón de seguridad, tanto en nuestros automóviles como en otros vehículos. Tampoco debe conducir si se encuentra bajo los efectos del alcohol o ha tomado medicamentos o si, por algún otro motivo, está mermada su capacidad de conducir.

ÍNDICE

INFORMACIÓN PARA EL PROPIETARIO

Información para el propietario	18
Manual del propietario en la pantalla central	19
Navegar por el manual del propietario en la pantalla central	21
Manual de instrucciones en equipos móviles	23
Página de soporte de Volvo Cars	23
Lectura del manual del propietario	24
Manual del propietario y medio ambiente	26

SU VOLVO

Volvo ID	28
Crear y registrar un Volvo ID	28
Drive-E - placer al volante más limpio	30
IntelliSafe: apoyo al conductor y seguridad	33
Sensus - conexión y mantenimiento	34
Actualizaciones del software	37
Grabación de datos	37
Condiciones de los servicios	38
Política de privacidad del cliente	38
Información importante sobre accesorios y equipos adicionales	39
Instalación de accesorios	39
Conexión de equipos a la toma de diagnóstico del vehículo	40
Mostrar el número de identificación del vehículo	41
Distracciones del conductor	41

SEGURIDAD

Seguridad	44
Seguridad durante el embarazo	45
Whiplash Protection System	45
Cinturones de seguridad	47
Ponerse y quitarse el cinturón de seguridad	47
Pretensor del cinturón de seguridad	49
Reposicionar el tensor eléctrico de cinturón de seguridad*	50
Testigos de las puertas y los cinturones de seguridad	51
Airbags	52
Airbags del conductor	53
Airbag del acompañante	54
Activar o desactivar el airbag del acompañante*	56
Airbags laterales	58
Cortinas inflables	59
Modo de seguridad	60
Arrancar y desplazar el vehículo en modo de seguridad	60
Seguridad infantil	61
Sistemas de retención infantil	62
Puntos de fijación superiores para sistemas de retención infantil	63
Puntos de fijación inferiores para sistemas de retención infantil	64

Puntos de fijación i-Size/ISOFIX para sistemas de retención infantil	64
Colocación del sistema de retención infantil	65
Montaje del sistema de retención infantil	66
Tabla de colocación de un sistema de retención infantil cuando se utiliza el cinturón de seguridad	68
Tabla para la colocación de un sistema de retención infantil i-Size	70
Tabla para la colocación de un sistema de retención infantil ISOFIX	71
Asiento infantil integrado*	75
Desplegar el cojín elevador del asiento infantil integrado*	76
Plegar el cojín elevador del asiento infantil integrado*	77

PANTALLAS Y CONTROL POR VOZ

Instrumentos y mandos en automóviles con volante a la izquierda	80
Instrumentos y mandos en automóviles con volante a la derecha	81
Pantalla del conductor	84
Ajustes de la pantalla del conductor	88
Indicador de combustible	89
Ordenador de a bordo	90
Mostrar datos de viaje en la pantalla del conductor	91
Poner a cero los cuentakilómetros parciales	92
Mostrar los datos estadísticos del viaje en la pantalla central	93
Ajustes de los datos estadísticos	94
Fecha y hora	94
Indicador de temperatura ambiente	95
Símbolos de control en la pantalla del conductor	96
Símbolos de advertencia en la pantalla del conductor	99
Contrato de licencia de la pantalla del conductor	100
Menú de aplicaciones en la pantalla del conductor	106
Gestionar el menú de aplicaciones en la pantalla del conductor	107

Mensajes en la pantalla del conductor	108
Gestionar mensajes en la pantalla del conductor	110
Gestión de mensajes guardados desde la pantalla del conductor	111
Visión de conjunto de la pantalla central	113
Gestionar la pantalla central	116
Activar y desactivar la pantalla central	119
Navegar en las vistas de la pantalla central	119
Gestionar las vistas parciales en la pantalla central	123
Vista de funciones en la pantalla central	126
Mover aplicaciones y botones en la pantalla central	128
Símbolos en la barra de estado de la pantalla central	128
El teclado de la pantalla central	130
Cambiar el idioma del teclado de la pantalla central	134
Escribir caracteres, letras o palabras a mano en la pantalla central	134
Cambiar el aspecto de la pantalla central	136
Desconectar o modificar el volumen del sonido del sistema en la pantalla central	137

Cambiar las unidades del sistema	137
Cambiar idioma del sistema	137
Otros ajustes de la vista superior de la pantalla central	138
Abrir el ajuste contextual en la pantalla central	138
Restablecer los datos de usuario cuando se cambia de propietario	139
Restablecer los ajustes en la pantalla del conductor	140
Tabla de ajustes de la pantalla central	140
Perfiles de conductor	142
Seleccionar perfil de conductor	143
Cambiar el nombre del perfil de conductor	144
Bloquear un perfil de conductor	144
Vincular la llave al perfil de conductor	145
Restablecer ajustes en los perfiles de conductor	146
Mensajes en la pantalla central	146
Gestionar los mensajes en la pantalla central	147
Gestión de mensajes guardados desde la pantalla central	148
Pantalla de visualización frontal*	148
Activar o desactivar la pantalla de visualización frontal*	150

Configuración de la pantalla de visualización central*	150
Control por voz	152
Utilizar el control por voz	153
Control por voz del teléfono	154
Control por voz de la radio y los medios audiovisuales	155
Ajustes del control por voz	156

ILUMINACIÓN

Mando de las luces	158
Regulación de funciones de iluminación mediante la pantalla central	159
Regular la altura de luz de los faros	160
Luces de posición	161
Luces diurnas	161
Luces de cruce	162
Utilización de las luces largas	163
Luz larga automática	163
Utilizar intermitentes	165
Luces de curvas activas*	166
Faros antiniebla delanteros y luz de curva*	166
Luz antiniebla trasera	167
Luces de freno	168
Luces de freno de emergencia	169
Luces de emergencia	169
Utilizar luces de seguridad	170
Duración luz aproximac.	170
Iluminación interior	170
Regular la iluminación interior	172

LUNAS, CRISTALES Y ESPEJOS

Lunas, cristales y espejos	176
Protección antiobstrucciones para ventanillas y cortinillas solares	176
Secuencia de restablecimiento de la protección antipinzamiento	177
Elevallunas eléctricos	177
Accionar elevallunas	178
Retrovisores	180
Regular el antideslumbramiento de los retrovisores	180
Inclinación de los retrovisores exteriores	181
Techo panorámico*	183
Accionar el techo panorámico*	184
Cierre automático de la cortinilla del techo panorámico*	187
Limpiaparabrisas y líquido de lavado	188
Utilizar limpiaparabrisas	188
Utilización del sensor de lluvia	189
Utilizar la función de memoria del sensor de lluvia	190
Utilizar el lavaparabrisas y el lavafaros	191
Utilizar el limpiacristales y el lavacristales de la luneta trasera	192
Utilizar la activación automática del limpiaparabrisas trasero al dar marcha atrás	193

ASIENTOS Y VOLANTE

Asiento delantero regulado manualmente	196
Asiento delantero regulado eléctricamente*	197
Ajustar el asiento delantero regulado eléctricamente*	197
Guardar la posición del asiento, retrovisores y pantalla de visualización frontal*	198
Utilizar la posición guardada del asiento, de los retrovisores y de la pantalla de visualización frontal*	199
Ajustes para el masaje* en el asiento delantero	200
Modificar los ajustes de masaje* en el asiento delantero	201
Regular* la longitud del cojín del asiento delantero	202
Ajustar el apoyo lateral* en el asiento delantero	203
Ajustar el apoyo lumbar* en el asiento delantero	204
Ajuste el asiento del acompañante desde el asiento del conductor*	206
Abatir el respaldo del asiento trasero	207
Ajustar los reposacabezas del asiento trasero	209
Mandos del volante y bocina	211
Bloqueo volante	211

Ajustar el volante

212

CLIMATIZACIÓN

Climatización	214	Activar o desactivar la ventilación del asiento delantero*	231	Regular el nivel de ventilación en el asiento trasero*	239
Zonas de climatización	214	Activar o desactivar la calefacción del volante*	232	Regular la temperatura en el asiento delantero	240
Climatización - sensores	215	Conectar o desconectar la activación automática de la calefacción del volante*	233	Regular la temperatura en el asiento trasero*	241
Temperatura experimentada	215	Activar la climatización de regulación automática	233	Sincronizar la temperatura	242
Control por voz de la climatización	216	Activar y desactivar la recirculación de aire	234	Activar y desactivar el aire acondicionado	243
Calidad de aire	217	Activar o desactivar la programación de hora para la recirculación de aire	234	Climatización de estacionamiento*	244
Clean Zone*	218	Conectar o desconectar desempañado máximo	235	Preacondicionamiento*	244
Clean Zone Interior Package*	218	Activar o desactivar la calefacción del parabrisas*	236	Inicio y desconexión del preacondicionamiento*	245
Interior Air Quality System*	219	Conectar o desconectar la activación automática de la calefacción del parabrisas*	237	Ajuste de hora para el preacondicionamiento*	246
Activar o desactivar el sensor de calidad del aire*	219	Activar y desactivar la calefacción eléctrica de la luneta trasera y los retrovisores exteriores	237	Añadir y editar programación de hora para la climatización*	246
Filtro de habitáculo	220	Conectar y desconectar la activación automática de la calefacción de la luneta trasera y los retrovisores exteriores	238	Activar o desactivar la programación de hora para la climatización*	247
Distribución del aire	220	Regular el nivel de ventilación en el asiento delantero	238	Borrar la programación de hora del preacondicionamiento*	248
Modificar la distribución de aire	221			Temperatura de confort durante el estacionamiento*	249
Abrir, cerrar y dirigir las toberas de ventilación	222			Activar o desactivar la temperatura de confort durante el estacionamiento*	249
Tabla de opciones de distribución del aire	223			Símbolos y mensajes de climatización de estacionamiento*	251
Controles de climatización	226			Calefactor*	253
Activar o desactivar la calefacción del asiento delantero*	229				
Conectar o desconectar la activación automática de la calefacción del asiento delantero*	229				
Activar o desactivar la calefacción del asiento trasero*	230				

Calefactor de estacionamiento*	254	LLAVE, CIERRES Y ALARMA			
Calefactor auxiliar*	255	Indicación de cierre	258	Ubicación de las antenas del sistema de arranque y bloqueo	286
Conectar o desconectar la activación automática del calefactor auxiliar*	256	Configuración de la indicación de cierre	259	Bloquear y desbloquear desde el interior del automóvil	287
		El mando a distancia	260	Abrir el portón trasero desde el interior del vehículo	288
		Bloqueo o desbloqueo con mando a distancia	262	Activar o desactivar el seguro para niños	289
		Ajustes del desbloqueo a distancia y desde el interior	263	Cierre automático durante la marcha	290
		Desbloquear el portón trasero con la llave	263	Abrir y cerrar el portón trasero eléctrico*	291
		Alcance de la llave	264	Programar apertura máxima para portón trasero eléctrico*	294
		Cambiar la pila del mando a distancia	265	Abrir o cerrar el portón trasero con un movimiento con el pie*	295
		Solicitud de mandos a distancia adicionales	268	Bloqueo privado	297
		Red Key - llave con limitaciones*	269	Activar o desactivar el bloqueo privado	297
		Ajustes de Red Key*	269	Alarma*	298
		Llave extraíble	270	Activar y desactivar la alarma*	300
		Bloquear o desbloquear con la hoja extraíble de la llave	272	Nivel de alarma reducido*	301
		Inmovilizador electrónico	273	Bloqueo de puertas*	301
		Homologación de tipo del sistema de mando a distancia	274	Desconectar provisionalmente el bloqueo de seguridad*	302
		Sin llave y superficies sensibles al tacto*	283		
		Bloqueo o desbloqueo sin llaves*	284		
		Configuración de apertura sin llave*	285		
		Desbloquear el portón trasero sin llave*	285		

APOYO DEL CONDUCTOR

Sistema de asistencia del conductor	304	Conectar o desconectar el limitador de velocidad automático	319	Símbolos y mensajes del control de velocidad constante adaptativo*	334
Dirección de relación variable	304	Modificar la tolerancia del Limitador de velocidad automático	320	Pilot Assist*	336
Control electrónico de estabilidad	305	Limitaciones del Limitador de velocidad automático	321	Control y presentación en pantalla de Pilot Assist*	339
Control electrónico de estabilidad en modo sport	306	Control de velocidad constante	321	Seleccionar y activar Pilot Assist*	340
Activar o desactivar el modo sport en el control electrónico de estabilidad	307	Seleccionar y activar el control de velocidad constante	323	Desactivar Pilot Assist*	341
Símbolos y mensajes del Control electrónico de estabilidad	308	Desactivar el control de velocidad constante	324	Modo de espera de Pilot Assist*	342
Sistema de estabilidad	309	Modo de espera del control de velocidad constante	324	Desconexión temporal de la asistencia de dirección con Pilot Assist*	343
Connected Safety	309	Control de velocidad constante adaptativo*	325	Limitaciones del Pilot Assist*	343
Activar o desactivar Connected Safety	311	Control y presentación en pantalla del control de velocidad constante adaptativo*	327	Símbolos y mensajes de Pilot Assist*	345
Limitaciones del Connected Safety	311	Seleccionar y activar el programador de velocidad adaptativo*	328	Advertencia del apoyo al conductor ante riesgo de colisión	347
Alerta de distancia*	312	Desconectar el control de velocidad constante adaptativo*	329	Cambio de vehículo detectado con el apoyo al conductor	348
Activar o desactivar la alerta de distancia	313	Modo de espera del control de velocidad constante adaptativo*	330	Ajuste de la velocidad guardada para el apoyo al conductor	349
Limitaciones del sistema de alerta de distancia	314	Limitaciones del programador de velocidad adaptativo*	331	Regular el intervalo de separación con el vehículo situado delante	350
Limitador de velocidad	314	Cambiar entre el control de velocidad constante normal y el control de velocidad constante adaptativo* en la pantalla central	332	Frenado automático con el apoyo al conductor	351
Seleccionar y activar el limitador de velocidad	316			Modo de conducción del apoyo al conductor	352
Desactivar el limitador de velocidad	316			Ayuda para trazar curvas*	353
Desactivación temporal del limitador de velocidad	317			Activar o desactivar la ayuda de trazado de curvas*	354
Limitaciones del limitador de velocidad	318				
Limitador de velocidad automático	318				

Limitaciones de la ayuda de trazado de curvas*	354	City Safety frena ante vehículos en sentido contrario	383	Activar o desactivar advertencias de la información de señales de tráfico*	404
Asistente de adelantamiento	355	Limitaciones del City Safety	384	Limitaciones de la información sobre señales de tráfico*	405
Utilizar el asistente de adelantamiento	356	Mensajes del City Safety	387	Driver Alert Control	405
Unidad de radar	357	Rear Collision Warning*	388	Activar o desactivar Driver Alert Control	407
Homologación de tipo de la Unidad de radar	359	Limitaciones del Rear Collision Warning*	389	Seleccionar guía de áreas de descanso en caso de advertencia del Driver Alert Control	407
Unidad de cámara	367	BLIS*	389	Limitaciones del Driver Alert Control	408
Limitaciones de la unidad de cámara y radar	368	Activar o desactivar BLIS	391	Sistema de permanencia en el carril	408
Mantenimiento recomendado para la unidad de cámara y radar	372	Limitaciones del BLIS	391	Activar o desactivar el asistente para permanencia en el carril	410
City Safety™	373	Mensajes del BLIS	392	Selección de alternativas de asistencia del sistema de permanencia en el carril	411
Subfunciones de City Safety	374	Cross Traffic Alert*	393	Limitaciones del sistema de permanencia en el carril	411
Programar la distancia de advertencia del City Safety	377	Activar o desactivar Cross Traffic Alert*	394	Símbolos y mensajes del sistema de permanencia en el carril	412
Detección de obstáculos con City Safety	378	Limitaciones del Cross Traffic Alert*	395	Presentación en pantalla del asistente para permanencia en el carril	414
City Safety con tráfico cruzado	380	Mensajes de Cross Traffic Alert*	397	Asistencia de dirección en caso de riesgo de colisión	415
Limitaciones de City Safety con tráfico cruzado	381	Información sobre señales de tráfico*	398	Activación o desactivación de la asistencia de dirección ante riesgo de colisión	416
City Safety ayuda de dirección en maniobras evasivas	382	Activar o desactivar la información de señales de tráfico*	399		
Limitaciones de la ayuda de dirección del City Safety en maniobras evasivas	382	Presentación en pantalla de la información de señales de tráfico*	400		
Frenado automático ante maniobra evasiva evitada con City Safety	383	Información de señales de tráfico y Sensus Navigation*	402		
		Advertencia de limitación de velocidad y de cámaras de control de velocidad desde la información de señales de tráfico*	402		

Asistencia de dirección en riesgo de abandono de calzada	416
Asistencia de dirección en riesgo de colisión con vehículos en sentido contrario	417
Asistencia de dirección en riesgo de alcance trasero*	418
Limitaciones de la asistencia de dirección ante riesgo de colisión	419
Símbolos y mensajes de la Asistencia de dirección ante riesgo de colisión	420
Aparcamiento asistido*	421
Asistencia de aparcamiento hacia adelante, hacia atrás y a los lados*	422
Activar o desactivar la asistencia de aparcamiento*	424
Limitaciones del aparcamiento asistido	424
Símbolos y mensajes de la asistencia de aparcamiento	426
Cámara de aparcamiento*	427
Emplazamiento y zona de captación de las cámaras del asistente de aparcamiento*	428
Líneas auxiliares de la cámara de aparcamiento*	430
Campo de detección de los sensores del aparcamiento asistido	432
Activar la cámara del asistente de aparcamiento	434

Símbolos y mensajes de cámara de asistente de aparcamiento	435
Aparcamiento asistido activo*	437
Tipos de aparcamiento con la asistencia de aparcamiento*	438
Utilizar el aparcamiento asistido activo*	439
Salir del estacionamiento en línea con la asistencia de aparcamiento*	442
Limitaciones del aparcamiento asistido activo*	442
Mensajes de la Asistencia de aparcamiento*	445

ARRANQUE Y CONDUCCIÓN

Puesta en marcha del vehículo	448
Apagar el vehículo	449
Posiciones de encendido	450
Seleccionar posiciones de encendido	451
Dispositivo antiarranque por alcoholemia*	452
Derivación del dispositivo antiarranque por alcoholemia*	453
Antes de arrancar un motor con dispositivo antiarranque por alcoholemia*	453
Funciones de frenado	454
Freno de servicio	455
Asistencia de frenado	456
Frenar en calzadas mojadas	456
Frenar en calzadas rociadas con sal	457
Mantenimiento del sistema de frenos	457
Freno de estacionamiento	457
Activar o desactivar el freno de estacionamiento	458
Configuración de la activación automática del freno de estacionamiento	460
Aparcar en una pendiente	460
En caso de fallo del freno de estacionamiento	460
Freno automático con el vehículo parado	461

Activar o desactivar el freno automático en parada	462	Condiciones de la función Start/Stop	483	Manipulación del AdBlue®	504
Ayuda para arranque en pendiente	462	Control de nivel* y amortiguación	485	Comprobar y añadir AdBlue®	504
Frenado automático después de una colisión	463	Ajustes de control de nivel*	488	Símbolos y mensajes de AdBlue®	507
Caja de cambios	463	Control de baja velocidad*	489	Recalentamiento del motor y la transmisión	509
Caja de cambios manual	464	Activar y desactivar la conducción a baja velocidad* con botón de función	489	Sobrecarga de la batería de arranque	510
Caja de cambios automática	464	Control de descenso en pendientes*	490	Arrancar con ayuda de otra batería	510
Posiciones de cambio de la caja de cambios automática	466	Activar o desactivar el control del descenso en pendientes* con botón de función	491	Enganche para remolque*	513
Cambiar de marcha con las levas del volante*	468	Conducción económica	492	Especificaciones del enganche para remolque*	513
Inhibidor del selector de marchas	470	Preparativos para un viaje de gran recorrido	493	Enganche para remolque plegable y desplegable*	514
Desconectar el bloqueo automático del selector de marchas	471	Conducción en invierno	494	Conducir con remolque	516
Función "kickdown" (retrogradación)	471	Circulación por agua	495	Estabilizador de remolque*	518
Indicador de cambio de marcha	472	Abrir o cerrar la tapa del depósito	495	Control de las luces del remolque	519
Tracción en las cuatro ruedas*	474	Llenar con combustible	496	Portabicicletas montado en el enganche del remolque*	521
Modos de conducción*	474	Manejo del combustible	497	Remolque	522
Cambiar el modo de conducción*	477	Gasolina	498	Montaje y desmontaje de la anilla de remolque	523
Modo de conducción Eco	477	Filtro de partículas de gasolina	499	Servicio de grúa	525
Activar o desactivar el modo de conducción Eco con el botón de función	480	Diesel	499	HomeLink®*	525
Función Start/Stop	480	Agotamiento de combustible y motor diésel	501	Programar HomeLink®*	526
Conducir con la función Start/Stop	481	Filtro de partículas	501	Utilizar HomeLink®*	528
Desconectar la función start/stop	482	Depuración de los gases de escape con AdBlue®	502	Homologación de HomeLink®*	529
				Brújula*	529

Conectar y desconectar la brújula*	529
Calibrar la brújula*	530

SONIDO, MULTIMEDIA E INTERNET

Audio, multimedia e Internet	532
Ajustes del sonido	532
Experiencia sonora*	533
Aplicaciones	534
Descargar aplicaciones	535
Actualizar aplicaciones	536
Eliminar aplicaciones	537
Radio	537
Activar la radio	538
Cambiar de banda de frecuencia y de emisora de radio	538
Buscar emisora de radio	539
Guardar canales de radio en la aplicación Favoritos de la radio	540
Ajustes de radio	541
Radio RDS	542
Radio digital*	543
Enlace entre la FM y la radio digital*	544
Reproductor de medios	544
Reproducir medios	545
Controlar y cambiar medios	546
Buscar medio	547
Gracenote®	548
Reproductor de CD*	549

Vídeo	549
Reproducir vídeo	549
Reproducir DivX®	550
Ajustes de vídeo	550
Medios a través de Bluetooth®	550
Conectar un dispositivo por Bluetooth®	551
Medios a través de la entrada USB	551
Conexión de un dispositivo en la entrada USB	551
Especificaciones técnicas de los dispositivos USB	552
Formatos compatibles para medios audiovisuales	552
Apple® CarPlay®*	553
Utilización de Apple® CarPlay®*	554
Ajustes de Apple® CarPlay®*	556
Consejos para la utilización de Apple® CarPlay®*	556
Android Auto*	557
Usar Android Auto*	558
Ajustes de Android Auto*	559
Consejos para la utilización de Android Auto*	560
Teléfono	560

Conectar un teléfono al automóvil con Bluetooth la primera vez	561
Conectar un teléfono al automóvil con Bluetooth automáticamente	563
Conectar un teléfono al automóvil con Bluetooth manualmente	564
Desconectar un teléfono conectado con Bluetooth	564
Alternar entre teléfonos conectados con Bluetooth	565
Borrar dispositivos conectados por Bluetooth	565
Controlar llamadas de teléfono	565
Controlar mensajes de texto	566
Ajustes de mensajes de texto	567
Manejar la agenda del teléfono	568
Ajustes del teléfono	568
Ajustes de los dispositivos conectados por Bluetooth	569
Automóvil conectado a Internet*	569
Conectar el automóvil a Internet con un teléfono conectado por Bluetooth	570
Conectar el automóvil a Internet con un teléfono (Wi-Fi)	571
Conectar el automóvil a Internet mediante el módem del vehículo (tarjeta SIM)	572
Ajustes para el módem del vehículo*	573

Compartir la conexión a Internet del automóvil mediante punto de acceso Wi-Fi	574
Corte o fallos en la conexión a Internet	575
Borrar una red Wi-Fi	576
Técnica y seguridad de Wi-Fi	576
Condiciones de uso e intercambio de datos	576
Activar y desactivar el intercambio de datos	577
Intercambio de datos para los servicios	578
Espacio de almacenamiento en el disco duro	579
Contratos de licencia de audio y multimedia	580

RUEDAS Y NEUMÁTICOS

Neumáticos	592
Denominación de dimensión del neumático	594
Denominación de dimensión de la llanta	595
Sentido de rotación del neumático	595
Indicador de desgaste del neumático	596
Comprobar la presión de los neumáticos	596
Regular la presión de los neumáticos	597
Presión de los neumáticos recomendada	598
Sistema de supervisión de la presión de neumáticos*	599
Guardar la nueva presión de neumáticos en el sistema de supervisión*	601
Ver el estado de la presión de neumáticos en la pantalla central*	602
Medidas ante la advertencia de presión baja en los neumáticos	603
Cambio de ruedas	604
Kit de herramientas	604
Gato*	605
Tornillos de rueda	606
Desmontar rueda	606
Montar la rueda de repuesto	609
Rueda de repuesto*	610

Gestionar la rueda de repuesto	611
Neumáticos de invierno	612
Cadenas para la nieve	612
Kit de reparación de neumáticos	613
Utilización del kit de reparación provisional de los neumáticos	614
Inflar neumáticos con el compresor del kit de reparación de neumáticos	618

COLOCACIÓN DE LA CARGA, COMPARTIMENTOS Y HABITÁCULO

Interior del habitáculo	622
Consola del túnel	623
Toma eléctrica	624
Utilización de la toma eléctrica	626
Utilización de la guantera	628
Visera	629
Compartimento de carga	629
Recomendaciones para colocar la carga	630
Carga sobre el techo y en portacargas	631
Ganchos para bolsas de la compra	632
Argollas de fijación de la carga	633
Compartimento para objetos largos en el asiento trasero	633
Montar y desmontar el cubreobjetos*	634
Manejo del cubreobjetos*	636
Montar y desmontar la rejilla de protección*	637
Montar y desmontar la red de protección*	639
Botiquín de primeros auxilios*	641
Triángulo de peligro	641

MANTENIMIENTO Y REVISIÓN

Programa de servicio Volvo	644
Transmisión de datos entre el automóvil y el taller por Wi-Fi	644
Download Center	645
Gestionar las actualizaciones del sistema mediante el Centro de Descargas	645
Estado del vehículo	646
Reservar hora para revisión y reparación	647
Enviar información sobre el automóvil al taller	648
Elevar el vehículo	650
Revisión del climatizador	652
Pantalla de visualización frontal en caso de cambio del parabrisas*	652
Abrir y cerrar el capó	653
Visión de conjunto del compartimento del motor	654
Aceite de motor	655
Comprobar y añadir aceite del motor	656
Llenar con refrigerante	658
Cambio de bombillas	660
Batería de arranque	661
Batería de apoyo	664
Símbolos en las baterías	666
Reciclaje de la batería	666

Cajas de fusibles y relés	667
Cambiar fusibles	668
Fusibles en el compartimento del motor	669
Fusibles debajo de la guantera	675
Fusibles en el compartimento de carga	681
Limpieza del interior	686
Limpiar la pantalla central	687
Limpieza de la pantalla de visualización frontal*	688
Limpieza de la tapicería textil y la tapicería interior del techo	688
Limpieza del cinturón de seguridad	688
Limpieza de alfombras del suelo y alfombrillas	689
Limpieza de la tapicería de cuero*	689
Limpieza del volante de cuero	690
Limpieza de elementos de plástico, metal y madera del interior	690
Limpieza del exterior	691
Pulido y encerado	691
Lavado a mano	692
Túnel de lavado	694
Lavado a alta presión	695
Limpieza de las escobillas de limpiaparabrisas	696

Limpieza de embellecedores y elementos exteriores de plástico y goma	696
Limpieza de las llantas	697
Tratamiento anticorrosión	698
Pintura del automóvil	698
Retoques de pequeños daños en la pintura	699
Códigos de colores	700
Cambiar la escobilla de la luneta trasera	700
Cambio de la escobilla del limpiaparabrisas	702
Poner las escobillas de limpiaparabrisas en posición de servicio	703
Llenado del líquido de lavado	704

ESPECIFICACIONES

Designaciones de tipo	708
Medidas	711
Pesos	713
Pesos de remolque y carga sobre la bola de remolque	714
Especificaciones del motor	716
Características del aceite de motor	718
Condiciones de conducción poco favorables para el aceite de motor	720
Características del refrigerante	721
Características de aceite de la transmisión	721
Características de líquido de freno	722
Depósito de combustible - volumen	722
Capacidad del depósito de AdBlue®	722
Características del aire acondicionado	723
Consumo de combustible y emisiones de CO ₂	725
Dimensiones homologadas de ruedas y neumáticos	729
Índice de carga mínimo permitido y código de velocidad para neumáticos	731
Presiones de neumáticos permitidas	733

ÍNDICE ALFABÉTICO

Índice alfabético

735

INFORMACIÓN PARA EL PROPIETARIO

Información para el propietario

La información para el propietario está disponible en varios formatos, tanto digitales como impresos. El manual del propietario está disponible en la pantalla central del vehículo, como aplicación de móvil y en la página de soporte Volvo Cars. En la guantera encontrará una Quick Guide y un suplemento del manual del propietario con entre otras cosas información sobre fusibles y características técnicas. Se puede pedir posteriormente un manual de propietario impreso.

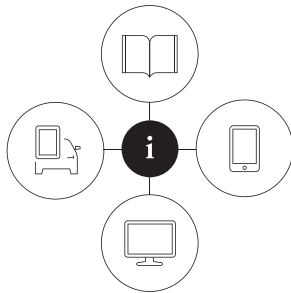

0690003

Pantalla central del vehículo¹



En la pantalla central, arrastre hacia abajo la vista superior y pulse **Manual del propietario**. Aquí no se puede navegar visualmente con imágenes del exterior y el interior del vehículo. La información se puede buscar y también está dividida en categorías.

Aplicación de móvil

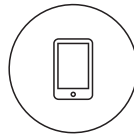

En App Store o Google Play, busque "Manual Volvo", descargue la aplicación en su smartphone o tablet y seleccione el vehículo. La aplicación tiene vídeos de instrucciones y permite navegar visualmente con imágenes del exterior y el interior del vehículo. El contenido se puede buscar y los distintos apartados están diseñados para facilitar la navegación

Página de soporte Volvo Cars



Vaya a support.volvocars.com y seleccione su país. Encontrará aquí manuales del propietario tanto online como en formato PDF. La página de soporte Volvo Cars ofrece también vídeos de instrucciones y más información y ayuda en lo que se refiere a su vehículo Volvo y su condición de propietario. Esta página está disponible en la mayoría de mercados.

Información impresa



En la guantera hay un suplemento del manual del propietario ¹ que contiene información sobre fusibles y características técnicas y un resumen de información importante y práctica.

Encontrará también una Quick Guide impresa que le ayudará a utilizar las funciones más corrientes del vehículo.

Según el nivel de equipamiento, el mercado, etc., puede haber en el vehículo más información para el propietario en formato impreso.

¹ En los mercados sin manual del propietario en la pantalla central, el vehículo lleva un manual impreso completo.

Se puede pedir posteriormente un manual del propietario impreso con el suplemento correspondiente. Contacte con un concesionario Volvo para pedirlo.

! IMPORTANTE

El conductor es siempre el responsable de conducir el vehículo de forma segura para el tráfico y respetando las normas de reglamento de circulación. Es también importante mantener y manejar el automóvil según las recomendaciones de Volvo en la información del propietario.

Si hubiera alguna diferencia entre la información de la pantalla central y la información impresa, tendrá siempre preferencia la información impresa.

i NOTA

Cambiar el idioma de la pantalla central puede conllevar que cierta información para el propietario no concuerde con leyes o disposiciones de ámbito nacional o local. No cambie a un idioma difícil de entender, ya que puede resultar complicado orientarse en la estructura de la pantalla y conseguir salir.

Información relacionada

- Manual del propietario en la pantalla central (p. 19)
- Manual de instrucciones en equipos móviles (p. 23)
- Página de soporte de Volvo Cars (p. 23)
- Lectura del manual del propietario (p. 24)

Manual del propietario en la pantalla central

El manual del propietario está disponible en formato digital² en la pantalla central del vehículo.

Se accede al manual digital del propietario desde la vista superior y, en algunos casos, desde dicha vista superior se accede también al manual contextual del propietario.

i NOTA

El manual del propietario digital no está disponible durante la conducción.

² Válido para la mayoría de los mercados.

Manual del propietario

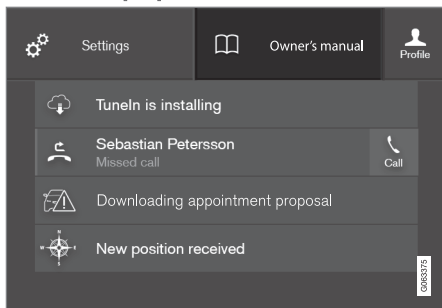

Vista superior con botón para el manual del propietario.

Para abrir el manual del propietario: deslice hacia abajo la vista superior en la pantalla central y pulse **Manual del propietario**.

Se accede directamente a la información del manual del propietario a través de la página de inicio de dicho manual o mediante su menú superior.

Manual contextual del propietario

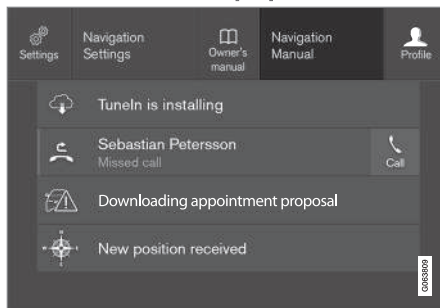

Vista superior con el botón para el manual contextual del propietario.

El manual contextual del propietario es un acceso directo al artículo del manual del propietario que describe la función activada que aparece en la pantalla. Si hay disponible un manual de propietario contextual se mostrará a la derecha de **Manual del propietario** en la vista superior.

Por tanto, pulsando en el manual contextual del propietario se abre un artículo del manual del propietario asociado al contenido visualizado en la pantalla. Por ejemplo, pulse en **Manual Navegación** y se abrirá un artículo relacionado con la navegación.

Solo es válido para algunas aplicaciones del vehículo. En el caso de aplicaciones descargadas de terceros no es posible, por ejemplo

acceder a artículos específicos de dichas aplicaciones.

Información relacionada

- Navegar por el manual del propietario en la pantalla central (p. 21)
- Navegar en las vistas de la pantalla central (p. 119)
- Descargar aplicaciones (p. 535)

Navegar por el manual del propietario en la pantalla central

Puede acceder al manual digital del propietario desde la vista superior de la pantalla central del vehículo. El contenido se puede buscar y los distintos apartados están diseñados para facilitar la navegación.

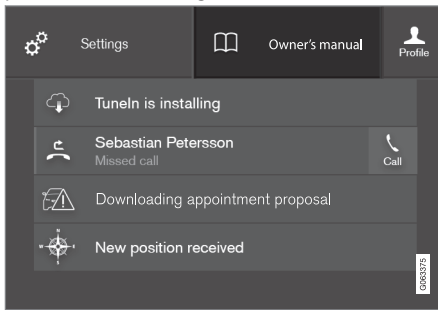

Acceda al manual del propietario en la vista superior.

- Para abrir el manual del propietario: deslice hacia abajo la vista superior en la pantalla central y pulse **Manual del propietario**.

Hay diferentes alternativas para buscar información en el manual del propietario. Se puede acceder a esas alternativas, por una parte, desde la página de inicio del manual del propietario y, por otra, desde el menú superior.

Abrir el menú del menú superior

- Pulse ☰ en la parte superior del manual del propietario.
 - > Se abrirá un menú con distintas opciones para encontrar información:

Página de inicio



Pulse el símbolo para volver a la página de inicio del manual del propietario.

Categorías

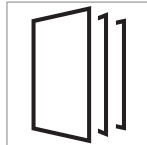

Los artículos del manual de instrucciones están organizados en categorías principales y subcategorías. El mismo artículo puede incluirse en varias categorías pertinentes para así facilitar su búsqueda.

1. Pulse **Categorías**.
 - > Las categorías principales se muestran en una lista.
2. Pulse una categoría principal (📁).
 - > Se muestra una lista de subcategorías (📁) y artículos (📄).
3. Pulse un artículo para abrirlo.

Para volver atrás, pulse la flecha hacia atrás.

Quick Guide

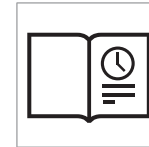

Pulse el símbolo para acceder a una página con enlaces a una selección de artículos cuya lectura puede ser de utilidad para conocer las funciones más habituales del automóvil. También puede acceder a los artículos a través de categorías, pero aquí los encontrará reunidos para poder acceder más rápidamente a ellos. Pulse el artículo para leerlo en su totalidad.

◀ Zonas activas en el exterior y el interior.



Vistas generales del exterior y el interior del vehículo. Las diferentes partes se señalan con zonas activas que llevan a artículos y componentes del vehículo.



1. Pulse **Exterior** o **Interior**.

- > Las imágenes del exterior o del interior se muestran con zonas activas. Las zonas activas llevan a artículos sobre el componente en cuestión. Deslice el dedo en sentido horizontal por la pantalla para desplazarse entre las imágenes.

2. Pulse una zona activa.

- > Se muestra el título del artículo sobre la materia.

3. Pulse el título para abrir el artículo.

Para volver atrás, pulse la flecha hacia atrás.

Favoritos



Pulse el símbolo para acceder a los artículos guardados como favoritos. Pulse el artículo para leerlo en su totalidad.

Guardar o borrar artículos como favoritos

Guarda un artículo como favorito pulsando ☆ en la parte superior derecha cuando el artículo está abierto. Cuando el artículo se ha guardado como favorito, la estrella está rellena: ★.

Para borrar un artículo como favorito, vuelva a pulsar la estrella del artículo correspondiente.

Vídeo

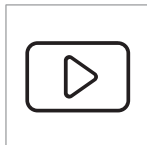

Pulse el símbolo para acceder a videos breves acerca de las distintas funciones del automóvil.

Información

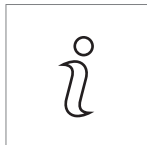

Pulse el símbolo para obtener información sobre la versión del manual del propietario que está disponible en el vehículo y otros datos de utilidad.

Utilizar la función de búsqueda en el menú superior

1. Pulse  en el menú superior del manual del propietario. Aparecerá un teclado en la parte inferior de la pantalla.
2. Escriba una palabra de búsqueda, por ejemplo, "cinturón de seguridad".
 - > A medida que se introducen letras, se muestran sugerencias de artículos y categorías.
3. Pulse el artículo o la categoría para acceder al mismo o la misma.

Información relacionada

- Manual del propietario en la pantalla central (p. 19)
- El teclado de la pantalla central (p. 130)
- Lectura del manual del propietario (p. 24)

Manual de instrucciones en equipos móviles

El manual del propietario está disponible como aplicación móvil³ y puede bajarse tanto de App Store como de Google Play. La aplicación está adaptada tanto para smartphones como para tablets.



El manual del propietario puede descargarse como aplicación de App Store o Google Play. El código QR ofrecido a continuación lleva directamente a la aplicación. Si no, busque "Manual Volvo"

en App Store o Google Play.

En la aplicación hay un vídeo e imágenes del exterior y del interior en las que diferentes componentes del vehículo están identificados

³ Para determinados dispositivos móviles.

con zonas activas que conducen a artículos sobre el tema correspondiente. El contenido se puede buscar y los distintos apartados están diseñados para facilitar la navegación.

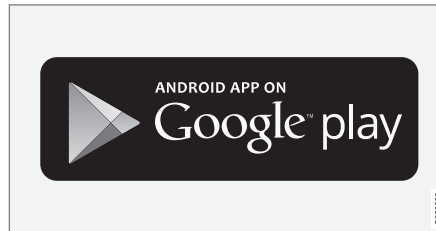
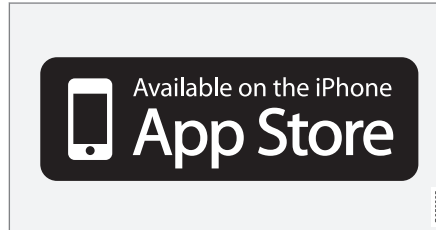

La aplicación está disponible tanto en App Store como en Google Play.

Información relacionada

- Lectura del manual del propietario (p. 24)

Página de soporte de Volvo Cars

En las páginas web y de soporte de Volvo Cars encontrará más información sobre su vehículo.

Ayuda en Internet

Entre en support.volvocars.com para visitar la página. La página de soporte está disponible en la mayoría de mercados.

Encontrará ayuda en lo que se refiere, por ejemplo, a los servicios y funciones vinculados a Internet, Volvo On Call*, el sistema de navegación* y las aplicaciones. Se explican procedimientos con vídeos e instrucciones paso a paso, por ejemplo, cómo se conecta el vehículo a Internet con un teléfono móvil.

Información descargable

Mapas

Desde la página web de soporte pueden descargarse mapas para los vehículos equipados con Sensus Navigation.

Manuales de propietario en PDF

Los manuales de propietario están disponibles para su descarga en formato PDF. Seleccione el modelo de vehículo y año de modelo a fin de descargar el manual deseado.



« Contacto

La página de soporte ofrece datos de contacto con el servicio de atención al cliente y el concesionario Volvo más próximo.

Iniciar sesión en el sitio web de Volvo Cars

Cree un Volvo ID personal e inicie sesión en www.volvocars.com. Una vez conectado podrá acceder a una panorámica de, entre otras cosas, las revisiones, los contratos y las garantías. Aquí encontrará también información sobre accesorios y programas informáticos para el vehículo.

Información relacionada

- Volvo ID (p. 28)

Lectura del manual del propietario

Para conocer su nuevo automóvil, lea el manual del propietario antes de realizar el primer trayecto.

La lectura del manual del propietario es una forma de familiarizarse con las nuevas funciones, de recibir consejos sobre cómo se debe manejar el vehículo en diferentes situaciones y de aprender a aprovechar todas las características del automóvil. Preste atención a las indicaciones de seguridad que aparecen en el manual del propietario.

El propósito del manual del propietario consiste en explicar todas las funciones, opciones y accesorios que son posibles en un automóvil Volvo. No puede entenderse como una garantía de que todas esas funciones y opciones estén incluidas en todos y cada uno de los vehículos. Parte de la terminología puede diferir de la utilizada en las ventas, el marketing y el material publicitario.

Realizamos un trabajo de desarrollo constante para mejorar nuestros productos. Las modificaciones realizadas a este respecto pueden causar que la información, las descripciones y las ilustraciones del manual del propietario ofrezcan diferencias con el equipamiento del vehículo. Nos reservamos el derecho a efectuar modificaciones sin aviso previo.

No retire este manual del vehículo. Si surgieran problemas, no se tendría la información

necesaria sobre dónde y cómo solicitar asistencia profesional.

© Volvo Car Corporation

Equipos opcionales y accesorios

Además del equipamiento de serie, en el manual del propietario se describen también equipos opcionales (montados en fábrica) y algunos accesorios (equipos montados posteriormente).

Todos los tipos de opciones/accesorios conocidos en el momento de la publicación, aparecen marcados con un asterisco: *.

El equipamiento que se describe en el manual del propietario no está disponible en todos los automóviles, ya que estos se equipan de diferente manera en función de normas o reglamentos nacionales y locales y las necesidades de los diferentes mercados.

En caso de duda sobre lo que es de serie u opcional, hable con el concesionario Volvo.

Textos especiales



PRECAUCIÓN

Los textos de advertencia informan de riesgos de lesiones.

! **IMPORTANTE**

Los textos con el epígrafe "Importante" informan de riesgos de daños materiales.

i **NOTA**

Los textos de observación ofrecen consejos o recomendaciones que facilitan el uso de dispositivos y funciones.

Letreros

En el automóvil hay diferentes tipos de letreros cuya finalidad es transmitir información importante con claridad. Los letreros del automóvil responden a los siguientes grados de importancia de aviso/información.

Aviso de lesiones en personas

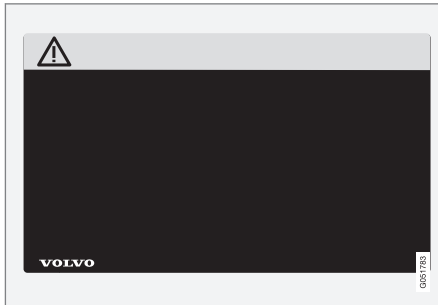

Símbolos ISO de color negro sobre un campo de color amarillo, texto/imagen de color

blanco sobre un campo de color negro. Se utiliza para señalar la existencia de un peligro que, si no se hace caso del aviso, puede ocasionar lesiones graves o incluso mortales.

Riesgo de daños a la propiedad



Símbolos ISO de color blanco y texto/imagen de color blanco sobre un fondo negro o azul. Se utiliza para señalar la existencia de un peligro que, si no se hace caso del aviso, puede ocasionar daños en la propiedad.

Información

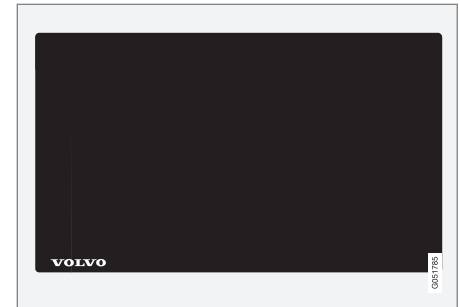

Símbolos ISO de color blanco y texto/imagen de color blanco sobre un campo de color negro.

i **NOTA**

Las placas que aparecen en el manual del propietario no son reproducciones exactas de las que están instaladas en el automóvil. El propósito es dar una idea aproximada de su aspecto y del lugar en que se encuentran en el vehículo. Encontrará la información que se refiere a su automóvil concreto en la placa correspondiente instalada en el vehículo.

Imágenes y vídeos

En ocasiones, las imágenes y los vídeos usados en el manual del propietario son esquemá-



- « ticos y han sido concebidos para ofrecer una imagen de conjunto o un ejemplo de una función específica. Pueden no coincidir con el diseño exterior del vehículo, dependiendo del nivel de equipamiento y el mercado.

Información relacionada

- Manual del propietario en la pantalla central (p. 19)
- Manual de instrucciones en equipos móviles (p. 23)
- Página de soporte de Volvo Cars (p. 23)

Manual del propietario y medio ambiente

El manual del propietario está impreso en papel que proviene de bosques controlados. El símbolo de Forest Stewardship Council (FSC)[®] indica que la pasta de papel de la publicación impresa del manual del propietario proviene de bosques con certificado FSC[®] o de otros orígenes controlados.

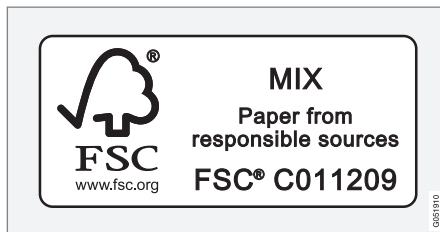

Información relacionada

- Drive-E - placer al volante más limpio (p. 30)

SU VOLVO

Volvo ID

El Volvo ID es una identificación personal que da acceso a multitud de servicios a través de un único nombre de usuario y una única contraseña.

i NOTA

Los servicios disponibles pueden variar con el tiempo y dependen del nivel de equipamiento y el mercado.

Ejemplos de servicios:

- Aplicación Volvo On Call*: controle el automóvil con su teléfono. Se puede, por ejemplo, comprobar el nivel de combustible, mostrar las gasolineras más cercanas y bloquear el automóvil a distancia.
- Send to Car: envía direcciones desde servicios de mapas en Internet directamente al automóvil.
- Reservar hora para revisión y reparación: registre el taller o el concesionario en volvocars.com y reserve hora para la revisión directamente desde el automóvil.

i NOTA

Si se cambia el nombre de usuario o la contraseña para un servicio (por ejemplo, Volvo On Call), se cambia automáticamente también para otros servicios.

El Volvo ID se crea desde el automóvil, en volvocars.com o desde la aplicación Volvo On Call¹.

Una vez que el Volvo ID está registrado en el automóvil, se dispone de acceso a muchos servicios. Es posible utilizar varios Volvo ID en el mismo automóvil, así como conectar varios automóviles al mismo Volvo ID.

Información relacionada

- Crear y registrar un Volvo ID (p. 28)
- Reservar hora para revisión y reparación (p. 647)

Crear y registrar un Volvo ID

El Volvo ID puede crearse de diferentes maneras. Si el Volvo ID se crea en volvocars.com o con la aplicación Volvo On Call², el Volvo ID debe registrarse también en el vehículo para poder utilizar los diferentes servicios del Volvo ID.

Crear un Volvo ID con la aplicación Volvo ID

1. Descargue la aplicación Volvo ID desde **Centro de descargas** en la vista de aplicaciones de la pantalla central.
2. Inicie la aplicación y registre una dirección de correo electrónico personal.
3. Siga las instrucciones que se envían automáticamente a la dirección de correo electrónico indicada.
 - > A continuación, se crea un Volvo ID que se registra automáticamente en el vehículo. Será posible entonces utilizar los servicios de Volvo ID.

¹ Si se cuenta con Volvo On Call*.

² Solo algunos mercados.

Crear un Volvo ID en la página web de Volvo Cars

1. Vaya a www.volvocars.com e inicie sesión en³ con el icono situado en el parte superior derecha. Seleccione crear Volvo ID.
2. Indique una dirección de correo electrónico personal.
3. Siga las instrucciones que se envían automáticamente a la dirección de correo electrónico indicada.
 - > Se ha creado un Volvo ID. Lea a continuación cómo se registra el identificador en el vehículo.

Crear un Volvo ID con la aplicación Volvo On Call⁴

1. Descargue la última versión de la aplicación Volvo On Call al teléfono, por ejemplo, a través de App Store, Windows Phone o Google Play.
2. Seleccione crear Volvo ID.
3. Se abre la página web para crear el Volvo ID. Escriba la información que se le solicita.
4. Marque una cruz en el recuadro para aceptar los términos y condiciones.
5. Pulse el botón que crea su Volvo ID.

6. Se enviará un mensaje de correo electrónico a la dirección que ha facilitado. Confirme que la dirección es correcta.
 - > Ahora su Volvo ID está listo para usar.

Registrar su Volvo ID en el vehículo

Si el Volvo ID se creó en la web o con la aplicación Volvo On Call, debe registrarlo en el vehículo:

1. Si todavía no lo ha hecho, descargue la aplicación Volvo ID desde el **Centro de descargas** en la vista de aplicaciones de la pantalla central.



NOTA

Para descargar aplicaciones, el vehículo debe estar conectado a Internet.

2. Inicie la aplicación y rellene su Volvo ID y/o su dirección de correo electrónico.
3. Siga las instrucciones que se envían automáticamente a la dirección de correo electrónico vinculada a su Volvo ID.
 - > A continuación, su Volvo ID queda registrado en el vehículo. Será posible entonces utilizar los servicios de Volvo ID.

Información relacionada

- Volvo ID (p. 28)
- Descargar aplicaciones (p. 535)
- Gestionar las actualizaciones del sistema mediante el Centro de Descargas (p. 645)
- Automóvil conectado a Internet* (p. 569)

³ Disponible en algunos mercados.

⁴ Automóviles con Volvo On Call*.

Drive-E - placer al volante más limpio

Volvo Car Corporation trabaja continuamente para desarrollar productos más seguros y efi-

caces y soluciones que reduzcan el efecto perjudicial en el medio ambiente.



La preocupación por el medio ambiente es uno de los valores esenciales de Volvo Cars que sirven de guía en todas las actividades de la empresa. El trabajo medioambiental contempla todo el ciclo de vida del vehículo y tiene en cuenta su impacto medioambiental desde el diseño hasta su desguace y reciclaje. Uno de los principios fundamentales de Volvo Car Corporation es que cada producto nuevo que se desarrolla debe afectar al medio ambiente en menor medida que el producto al que sustituye.

Un resultado del trabajo medioambiental de Volvo es el desarrollo de las motorizaciones Drive-E que son más eficaces y menos contaminantes. Volvo también cuida del ambiente personal en el habitáculo. El aire dentro de un vehículo Volvo es, por ejemplo, más limpio que el aire exterior gracias al climatizador.

Su vehículo Volvo cumple rigurosas normas medioambientales a escala internacional. Todas las plantas de montaje de Volvo cuentan con certificado ISO 14001, lo que implica una aproximación sistemática al aspecto medioambiental de los procesos, que conduce

a continuas mejoras y menos efectos en el medio ambiente. Tener el certificado ISO significa también que se cumplen los reglamentos y las leyes medioambientales. Volvo exige además a sus socios y colaboradores que cumplan también estas normas.

Consumo de combustible

Como una gran parte del efecto total de un vehículo en el medio ambiente se produce cuando este se utiliza, en la gestión medioambiental de Volvo Car Corporation damos especial prioridad a la reducción del consumo de

combustible y las emisiones de dióxido de carbono y otros contaminantes. El consumo de combustible de los automóviles Volvo es altamente competitivo en sus clases respectivas. La reducción del consumo de combustible contribuye en general a disminuir las emisiones de dióxido de carbono, que es un gas que influye en el efecto invernadero.

Contribuir a la mejora del medio ambiente

Un automóvil energéticamente eficiente y que gasta poco combustible puede contribuir a reducir el impacto sobre el medio ambiente y también supone un menor coste para el propietario del vehículo. Como conductor es fácil reducir el consumo de combustible y, de este modo, ahorrar dinero y contribuir a mejorar el medio ambiente. A continuación, le ofrecemos algunos consejos:

- Planifique la conducción para mantener una velocidad media más eficaz. Las velocidades de más de 80 km/h (50 mph) y menos de 50 km/h (30 mph) implican un mayor consumo de combustible.
- Siga los intervalos recomendados en el libro de servicio y garantía en lo que se refiere a la revisión y el mantenimiento del vehículo.
- Procure que el motor funcione lo menos posible al ralentí. Apague el motor en caso de paradas de larga duración. Respete la reglamentación local.

- Planifique el trayecto. Muchas paradas innecesarias y una velocidad irregular contribuyen a incrementar el consumo de combustible.
- Utilice el preacondicionamiento* antes de un arranque en frío. Esto mejora la capacidad de arranque y reduce el desgaste a baja temperatura exterior. En condiciones normales, el motor alcanza antes la temperatura de funcionamiento, lo que reduce el consumo y las emisiones.

Procure también tratar los residuos peligrosos como baterías y aceite de forma respetuosa con el medio ambiente. Hable con un taller en caso de duda sobre como deben desecharse este tipo de residuos. Recomendamos los servicios de un taller autorizado Volvo.

Depuración eficaz de los gases de escape

Su Volvo ha sido fabricado según el lema "Limpio por dentro y por fuera", un concepto que contempla la limpieza ambiental del habitáculo y una depuración muy eficaz de los gases de escape. En muchos casos, las emisiones de gases de escape son muy inferiores a las normas vigentes.

Aire limpio en el habitáculo

Un filtro de aire contribuye a impedir que el polvo y el polen entren en el habitáculo a través de la toma de aire.

El sistema de calidad de aire IAQS (Air Quality System)* garantiza que el aire que entra en el habitáculo sea más limpio que el aire exterior en condiciones de mucho tráfico.

El sistema filtra el aire del habitáculo de impurezas como partículas, hidrocarburos, óxidos de nitrógeno y ozono troposférico. Si el aire exterior está contaminado, se cierra la toma de aire y el aire recircula. Esta situación puede producirse, por ejemplo, al circular con gran densidad de tráfico, en atascos o en túneles.

El IAQS forma parte del CZIP (Clean Zone Interior Package)*, que también incluye una función que hace que el ventilador empiece a funcionar cuando se abre el vehículo con la llave.

Interior

El material que se utiliza en el interior de un Volvo está minuciosamente seleccionado y se ha probado para que resulte cómodo y agradable. Algunos detalles están hechos a mano, por ejemplo, las costuras del volante. El interior se controla para no emitir elementos ni olores que causen molestias, por ejemplo, cuando sube la temperatura o la luz es más intensa.

Talleres Volvo y medio ambiente

Con un mantenimiento regular del vehículo, creará las condiciones necesarias para que este dure más y consuma menos combustible. De esta manera, contribuirá además a un



- ◀ ambiente más limpio. Cuando los talleres Volvo reciben el encargo de revisar y mantener el automóvil, el vehículo pasará a formar parte del sistema Volvo. Volvo ha impuesto normas que regulan el diseño de los talleres para impedir derrames y emisiones perjudiciales. El personal del taller cuenta con las herramientas y los conocimientos necesarios para garantizar una buena protección del medio ambiente.

Reciclaje

Como Volvo contempla en su trabajo todo el ciclo de vida del vehículo, es también importante que el vehículo se recicle de forma respetuosa con el medio ambiente. Casi todo el automóvil puede reciclarse. Rogamos por tanto que el último propietario del vehículo se ponga en contacto con un concesionario para que le remitan a una planta de reciclaje certificada.

Información relacionada

- Consumo de combustible y emisiones de CO₂ (p. 725)
- Conducción económica (p. 492)
- Inicio y desconexión del preacondicionamiento* (p. 245)
- Manual del propietario y medio ambiente (p. 26)
- Calidad de aire (p. 217)

IntelliSafe: apoyo al conductor y seguridad

IntelliSafe es la forma de concebir la seguridad del automóvil en Volvo Cars. IntelliSafe consta de una serie de sistemas⁵ orientados a mejorar la seguridad en los viajes en automóvil, a prevenir lesiones y a proteger a los pasajeros y al resto de viajeros y peatones.

PRECAUCIÓN

Las funciones son recursos complementarios, es decir, no son capaces de gestionar todas las situaciones bajo todo tipo de circunstancias.

El conductor es siempre responsable de conducir el vehículo de forma segura y conforme a las normas viales vigentes.

Ayudar

Con el propósito de ayudar al conductor a conducir el automóvil de una forma más segura, IntelliSafe dispone de las siguientes funciones.

- Luz larga automática
- Detección de túneles
- Pilot Assist
- *Cross Traffic Alert
- *Blind Spot Information

- Aparcamiento asistido*
- Aparcamiento asistido activo*
- Cámara de aparcamiento*
- Información sobre señales de tráfico*
- Control electrónico de estabilidad
- Roll Stability Control
- Limitador de velocidad*
- Control de velocidad constante
- Control de velocidad constante adaptativo*
- Rear Collision Warning
- Driver Alert Control
- Tracción en las cuatro ruedas⁶

Prevenir

Con el propósito de ayudar al conductor a prevenir accidentes, IntelliSafe dispone de las siguientes funciones.

- City Safety
- Alerta de distancia*
- Sistema de permanencia en el carril
- **Asistencia para evitar colisiones**

Proteger

Con el propósito de proteger al conductor y a los pasajeros en ciertas situaciones en caso de accidente, IntelliSafe dispone de las siguientes funciones interrelacionadas.

- Whiplash Protection System
- Cinturón de seguridad con pretensor de cinturón de seguridad
- Airbags

NOTA

Lea las partes correspondientes a cada uno de los sistemas para entender perfectamente las funciones y poder enterarse de advertencias importantes.

Información relacionada

- Luz larga automática (p. 163)
- Seguridad (p. 44)
- Sistema de asistencia del conductor (p. 304)

⁵ Algunos de los sistemas vienen montados de serie, mientras que otros están disponibles como equipamiento opcional. Esta situación puede variar según el mercado, el año de modelo y el modelo de automóvil.

⁶ All Wheel Drive

Sensus - conexión y mantenimiento

Sensus le permite utilizar diferentes tipos de aplicaciones, así como convertir el automóvil en un punto de acceso Wi-Fi.

Esto es Sensus.



Sensus ofrece una interfaz inteligente y una conexión al mundo digital. Con una estructura de navegación intuitiva, podrá obtener la ayuda, la información y el mantenimiento más útil cuando se necesita sin distraer al conductor.

Sensus incluye todas las soluciones del vehículo relacionadas con el mantenimiento, la conexión a Internet, la navegación* y la interfaz de usuario entre el conductor y el vehículo. Sensus hace posible la comunicación entre usted, el vehículo y el resto del mundo.

Información dónde y cuándo se necesita

Las diferentes pantallas del vehículo proporcionan información en el momento oportuno. La información se muestra en diferentes lugares según la prioridad que debe darle el conductor.



Diferentes tipos de información se muestran en diferentes pantallas según la prioridad que debe recibir la información.

Pantalla de visualización frontal*

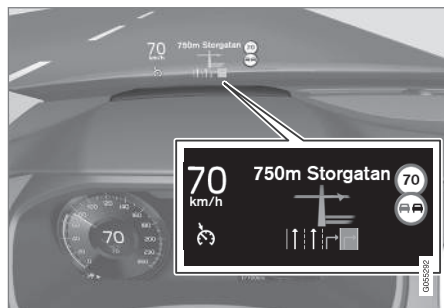

La pantalla de visualización frontal muestra información seleccionada que el conductor debe gestionar tan pronto como sea posible.

Puede tratarse, por ejemplo, de advertencias de tráfico, información sobre la velocidad y navegación*. En la pantalla de visualización frontal se muestra también información sobre señales de tráfico y llamadas telefónicas. Esta pantalla se controla con el teclado derecho del volante y desde la pantalla central.

Pantalla del conductor



Pantalla del conductor de 12".



Pantalla del conductor de 8 pulgadas.

La pantalla del conductor muestra, entre otras cosas, información sobre la velocidad y, por ejemplo, llamadas telefónicas entrantes o información sobre el tema musical que se está reproduciendo. Se controla con los dos teclados del volante.

Pantalla central



Muchas de las funciones principales del vehículo se controlan en la pantalla central, una pantalla táctil sensible al tacto. El número de botones y mandos físicos del vehículo es por tanto mínimo. La pantalla puede manejarse con guantes o sin ellos.

Desde aquí se controla, por ejemplo, el climatizador, el sistema de entretenimiento y la posición de los asientos*. El conductor y los demás ocupantes del vehículo pueden controlar la información que se muestra en la pantalla central cuando sea necesario.

Sistema de control por voz



El sistema de control por voz puede utilizarse sin que el conductor necesite apartar las manos del volante. El sistema puede comprender el habla natural. Utilice el control por voz, por ejemplo, para reproducir un tema, llamar por teléfono, subir la calefacción o leer un mensaje de texto.

Información relacionada

- Pantalla de visualización frontal* (p. 148)
- Pantalla del conductor (p. 84)
- Visión de conjunto de la pantalla central (p. 113)
- Control por voz (p. 152)
- Automóvil conectado a Internet* (p. 569)

- Compartir la conexión a Internet del automóvil mediante punto de acceso Wi-Fi (p. 574)

Actualizaciones del software

Volvo está constantemente desarrollando sistemas en los vehículos y servicios que ponemos a su disposición para que usted, como cliente de Volvo, disfrute al máximo de su automóvil.

En los concesionarios autorizados Volvo, al mismo tiempo que pasa la revisión, puede actualizar el software de su Volvo a la última versión. Con la última actualización de software puede aprovechar las mejoras disponibles, incluyendo las que venían asociadas a actualizaciones de software anteriores.

Para obtener más información sobre qué actualizaciones se han lanzado y para consultar respuestas a preguntas frecuentes, visite support.volvocars.com.

NOTA

Tras la actualización, las funciones pueden variar dependiendo del mercado, modelo, año de modelo y opción escogida.

Información relacionada

- Sensus - conexión y mantenimiento (p. 34)
- Gestionar las actualizaciones del sistema mediante el Centro de Descargas (p. 645)

Grabación de datos

Como parte del trabajo de seguridad y calidad de Volvo, se registra en el vehículo información sobre el funcionamiento, las funciones y las incidencias.

Este vehículo está equipado con un “Event Data Recorder” (EDR). Su principal propósito es registrar y grabar datos cuando se producen accidentes o situaciones de posible colisión, es decir, en las que se activa el airbag o el vehículo golpea un obstáculo en la carretera. Los datos se registran para comprender mejor cómo funcionan los sistemas del vehículo en este tipo de situaciones. EDR: está diseñado para registrar datos relacionados con la dinámica del vehículo y los sistemas de seguridad durante un intervalo breve, normalmente 30 segundos o menos.

En accidentes de tráfico o amagos de colisión, el EDR de este vehículo está diseñado para grabar datos relacionados con:

- El funcionamiento de los diferentes sistemas del vehículo;
- Si los cinturones de seguridad del conductor y los pasajeros estaban puestos y tensados;
- El uso de acelerador o el freno por parte del conductor;
- La velocidad a la que circulaba el vehículo.

Esta información puede contribuir a comprender las circunstancias en que se producen accidentes de tráfico y lesiones. El EDR graba datos únicamente cuando se produce una situación de peligro. El EDR no registra datos en condiciones normales. El sistema no registra tampoco quién conduce el vehículo ni la posición geográfica en la que se ha producido la situación de colisión real o posible. Sin embargo, otros interesados, como la policía, pueden hacer uso de los datos grabados en combinación con el tipo de información personal identificable que se recopila habitualmente en un accidente de tráfico. Para poder interpretar los datos registrados se requiere un equipamiento especial y acceso al vehículo o al EDR.

Además del EDR, el vehículo está equipado con una serie de ordenadores que tienen como función regular y supervisar el funcionamiento del vehículo. Estos ordenadores pueden grabar datos en condiciones normales, pero lo hacen sobre todo si registran un error referente a la propulsión y las funciones del vehículo o cuando se activa una función de ayuda al conductor (por ejemplo, City Safety y la función de frenado automático).

Una parte de los datos grabados se necesitan para que el mecánico pueda efectuar la revisión y el mantenimiento con el fin de diagnosticar y reparar posibles fallos producidos en el vehículo. La información registrada se necesita



también para que Volvo pueda cumplir requisitos legales según la ley y los organismos oficiales correspondientes. La información registrada en el vehículo permanece guardada en sus ordenadores hasta la revisión o la reparación del automóvil.

Aparte de lo mencionado, la información registrada puede utilizarse de forma agregada con fines de investigación y desarrollo de productos para mejorar continuamente la seguridad y la calidad de los vehículos de Volvo.

Volvo no contribuirá a la distribución a terceros de la información almacenada sin el consentimiento del usuario. Sin embargo, debido a requisitos legales y normas nacionales, Volvo puede verse obligado a entregar este tipo de información a la policía y otros organismos que puedan reivindicar su derecho jurídico de tener acceso a la misma. Para poder leer e interpretar la información grabada, se requieren equipos especiales a los que tienen acceso Volvo y los talleres que han firmado un contrato con la marca. Volvo es responsable de que la información que Volvo recibe cuando el vehículo se lleva al taller se almacene y se administre de forma segura y que su uso cumpla con las normas aplicables. Para más información, póngase en contacto con un concesionario Volvo.

Condiciones de los servicios

Volvo ofrece servicios que ayudan a aumentar la seguridad y el confort del automóvil.

Estos servicios incluyen todo desde la ayuda en situaciones de emergencia hasta la navegación y distintos servicios de entretenimiento.

Antes de utilizar los servicios, es importante que lea la información sobre los términos y condiciones de los mismos en www.volvocars.com.

Información relacionada

- Política de privacidad del cliente (p. 38)

Política de privacidad del cliente

Volvo respeta y protege la integridad personal de todas las personas que visitan nuestras páginas web.

La presente política afecta al tratamiento de la información y los datos personales de los clientes. Su propósito consiste en proporcionar a nuestros clientes, tanto actuales, anteriores como futuros, una explicación general de:

- Las circunstancias en las que reunimos y tratamos sus datos personales.
- Los tipos de datos personales que recopilamos.
- Los motivos para recopilar sus datos personales.
- Cómo tratamos sus datos personales.

Para obtener más información acerca de esta política, busque la información de soporte en www.volvocars.com.

Información relacionada

- Condiciones de uso e intercambio de datos (p. 576)
- Condiciones de los servicios (p. 38)
- Grabación de datos (p. 37)

Información importante sobre accesorios y equipos adicionales

Si el montaje y la conexión de los accesorios y los equipos opcionales se efectúan de forma incorrecta, puede verse afectado de forma perjudicial el sistema electrónico del automóvil.

Recomendamos encarecidamente que los propietarios de automóviles Volvo solo instalen accesorios originales homologados por Volvo, y que la instalación de dichos accesorios la efectúen únicamente técnicos de mantenimiento de Volvo titulados y cualificados. Algunos accesorios solo funcionan si el sistema informático del vehículo cuenta con el programa de software correspondiente.

El equipamiento que se describe en el manual del propietario no está disponible en todos los automóviles, ya que estos se equipan de diferente manera en función de normas o reglamentos nacionales y locales y las necesidades de los diferentes mercados.

Los elementos opcionales y accesorios descritos en el presente manual se señalan con un asterisco. En caso de duda sobre lo que es de serie u opcional, hable con el concesionario Volvo.

PRECAUCIÓN

El conductor es siempre el responsable de operar el automóvil de un modo seguro y conforme a la legislación y la normativa vigente.

También es importante que se efectúe el mantenimiento y servicio del vehículo conforme a las recomendaciones de Volvo, la información de propietario y el manual de servicio y garantía.

Si la información de a bordo se diferencia de la incluida en el manual de propietario impreso, se concederá siempre preeminencia a la información impresa.

Información relacionada

- Instalación de accesorios (p. 39)
- Conexión de equipos a la toma de diagnóstico del vehículo (p. 40)
- Lectura del manual del propietario (p. 24)

Instalación de accesorios

Recomendamos encarecidamente que los propietarios de automóviles Volvo solo instalen accesorios originales homologados por Volvo, y que la instalación de dichos accesorios la efectúen únicamente técnicos de mantenimiento de Volvo titulados y cualificados. Algunos accesorios solo funcionan si el sistema informático del vehículo cuenta con el programa de software correspondiente.

- Los accesorios originales Volvo han sido comprobados para garantizar su adecuada operación junto con los sistemas del vehículo en lo relativo al rendimiento, la seguridad y el control de emisiones. Además, los técnicos de servicio formados y cualificados de Volvo saben dónde instalar los accesorios de manera segura en su Volvo. Consulte siempre con un técnico de servicio formado y cualificado de Volvo antes de instalar ningún accesorio dentro o sobre su automóvil.
- Los accesorios no aprobados por Volvo pueden no haber sido comprobados específicamente para la instalación en su vehículo.
- Algunos de los sistemas relacionados con el rendimiento y la seguridad del automóvil pueden verse afectados negativamente si instala accesorios no comprobados por Volvo, o bien si permite que una persona



- ◀◀ sin experiencia sobre el automóvil instale los accesorios.
- Aparte de ello, es probable que los daños ocasionados por accesorios instalados de una manera no autorizada o incorrecta queden excluidos de la garantía de vehículo nuevo. Podrá hallar más información sobre la garantía en el manual de servicio y garantía. Volvo no se responsabiliza de los eventuales fallecimientos, lesiones o costes producidos como consecuencia de la instalación de accesorios no originales.

Información relacionada

- Información importante sobre accesorios y equipos adicionales (p. 39)

Conexión de equipos a la toma de diagnóstico del vehículo

La conexión e instalación incorrecta de software o herramientas de diagnóstico puede afectar de forma perjudicial al sistema electrónico del vehículo.

Recomendamos encarecidamente que los propietarios de automóviles Volvo solo instalen accesorios originales homologados por Volvo, y que la instalación de dichos accesorios la efectúen únicamente técnicos de mantenimiento de Volvo titulados y cualificados. Algunos accesorios solo funcionan si el sistema informático del vehículo cuenta con el programa de software correspondiente.

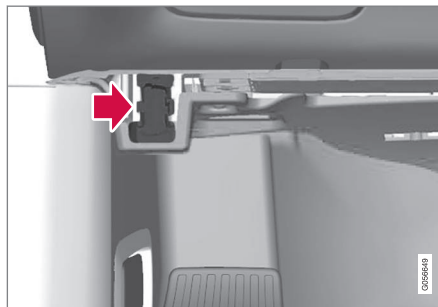

Toma para diagnósticos (toma On-board Diagnostic, OBDII) bajo el tablero de instrumentos en el lado del conductor.

i NOTA
Volvo Cars se exime de toda responsabilidad sobre las posibles consecuencias derivadas de la conexión de dispositivos no homologados a la toma On-board Diagnostic (OBDII). Esta toma deben utilizarla exclusivamente técnicos de servicio formados y cualificados de Volvo.

Información relacionada

- Información importante sobre accesorios y equipos adicionales (p. 39)

Mostrar el número de identificación del vehículo

Si se pone en contacto con un concesionario Volvo en relación, por ejemplo, con la suscripción a Volvo On Call, se necesita el número de identificación del vehículo (VIN⁷).

1. Pulse **Ajustes** en la vista superior de la pantalla central.
2. Vaya a **Sistema** → **Información del sistema** → **N° de identificación del vehículo**.
 - > Se muestra el número de identificación del vehículo.

Otras maneras de encontrar el VIN son: mirar al panel de instrumentos a través del parabrisas del automóvil, consultar la primera página del manual de servicio y garantía o ver el certificado de registro del vehículo.



El VIN tiene una ubicación similar en todos los modelos.

Distracciones del conductor

El conductor es el responsable de adoptar todas las medidas necesarias para garantizar su propia seguridad y la de los pasajeros del vehículo y demás usuarios de la vía pública. Por tanto, un parte de esa responsabilidad consiste en evitar distracciones y actividades que no estén relacionadas con la conducción del automóvil dentro del tráfico rodado.

Su nuevo Volvo integra o puede integrar sistemas de entretenimiento y comunicación con un abundante contenido. Puede incluir, entre otros, teléfonos móviles con sistema manos libres, sistema de navegación y sistema de audio con numerosas funciones. Es posible que disponga también de otros dispositivos electrónicos portátiles para su propia comodidad. Estos, utilizados de forma adecuada y segura, pueden enriquecer la experiencia de conducción. Por el contrario, si se usan de manera incorrecta, pueden distraerle.

En relación a dichos sistemas deseamos ofrecerle la siguiente advertencia que demuestra el firme compromiso de Volvo con su seguridad: Nunca use estos dispositivos ni ninguna función del vehículo de forma que puedan distraerle en la tarea de conducir de manera segura. Las distracciones pueden provocar graves accidentes. Además de esta advertencia de carácter general, le brindamos los con-

⁷ Vehicle Identification Number

- « sejos siguientes en relación a algunas funciones nuevas que puede incorporar el vehículo:

PRECAUCIÓN

- No use nunca un teléfono móvil con las manos durante la conducción. En algunas zonas está prohibido el uso del teléfono móvil por parte del conductor con el vehículo en movimiento.
- Si el vehículo integra un sistema de navegación, realice ajustes y modificaciones en el itinerario únicamente con el automóvil estacionado.
- Nunca programe el sistema de audio con el automóvil en movimiento. Programe las presintonizaciones de la radio con el automóvil estacionado y emplee dichas presintonizaciones programadas a fin de agilizar y simplificar el uso de esta.
- Nunca use ordenadores portátiles ni tabletas con el vehículo en movimiento.

Información relacionada

- Audio, multimedia e Internet (p. 532)

SEGURIDAD

Seguridad

El vehículo está equipado con varios sistemas de seguridad que se combinan para proteger al conductor y a los pasajeros del vehículo en caso de accidente.

El vehículo está provisto de una serie de sensores que, durante un accidente, reaccionan y activan diferentes sistemas de seguridad, por ejemplo, diferentes tipos de airbags y los pretensores de los cinturones de seguridad.

Según las circunstancias específicas del accidente, por ejemplo, colisión en diferentes ángulos, vuelco o salida de la carretera, los sistemas reaccionan de diferentes maneras para proporcionar una buena protección.

Existen además sistemas de seguridad mecánicos como el Whiplash Protection System. El automóvil ha sido diseñado también para que, en caso de colisión, gran parte de la energía se distribuya hacia las vigas, los montantes, el piso, el techo y otros componentes de la carrocería.

Después de un accidente, se puede activar el modo de seguridad si se ha dañado alguna función importante del vehículo.

Símbolo de advertencia en la pantalla del conductor



El símbolo de advertencia en la pantalla del conductor se enciende cuando el sistema eléctrico se pone en la posición de encendido II. El

símbolo se apaga después de unos 6 segundos si el sistema de seguridad del vehículo funciona debidamente.

PRECAUCIÓN

Si el símbolo de advertencia continúa encendido o se enciende durante la conducción y aparece el mensaje **Airbag SRS Revisión urgente. Diríjase al taller** en la pantalla del conductor, es señal de que una parte de algún sistema de seguridad no funciona de forma óptima. Volvo recomienda que se ponga en contacto con un taller autorizado Volvo tan pronto como sea posible.

PRECAUCIÓN

Nunca modifique ni repare por su cuenta los distintos sistemas de seguridad del automóvil. Una intervención incorrecta en alguno de los sistemas puede provocar un funcionamiento deficiente y, a consecuencia de ello, graves lesiones. Volvo recomienda que se ponga en contacto con un taller autorizado Volvo.



Si el símbolo de advertencia correspondiente está roto, se enciende el símbolo de advertencia general y la pantalla del conductor muestra el mismo mensaje.

Información relacionada

- Seguridad durante el embarazo (p. 45)
- Cinturones de seguridad (p. 47)
- Airbags (p. 52)
- Whiplash Protection System (p. 45)
- Modo de seguridad (p. 60)
- Seguridad infantil (p. 61)

Seguridad durante el embarazo

Es importante que el cinturón se utilice de forma correcta durante el embarazo y que las conductoras en estado adapten su posición de asiento.

Cinturón de seguridad

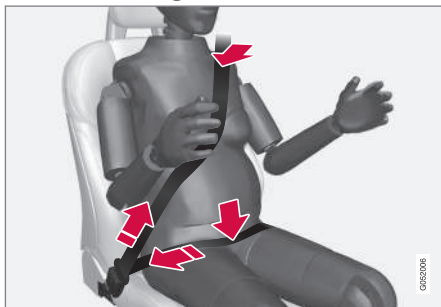

El cinturón debe ir ajustado al hombro, con la banda diagonal entre los pechos y a un lado del estómago.

La banda de la cintura debe ir plana hacia el lado del muslo y colocarse tan baja como sea posible debajo del estómago. No deje nunca que se deslice hacia arriba. El cinturón de seguridad debe ir tan ceñido al cuerpo como sea posible, sin holguras innecesarias. Compruebe también que no se retuerza.

Posición del asiento

A medida que avanza el embarazo, la conductora debe modificar la posición del asiento y el volante, para tener pleno control del automóvil (lo que implica llegar con facilidad al volante y a los pedales). Procure obtener la máxima distancia posible entre el vientre y el volante.

Información relacionada

- Seguridad (p. 44)
- Cinturones de seguridad (p. 47)
- Asiento delantero regulado manualmente (p. 196)
- Asiento delantero regulado eléctricamente* (p. 197)

Whiplash Protection System

Whiplash Protection System (WHIPS) es una protección que reduce el riesgo de lesiones cervicales. El sistema está compuesto por un respaldo y una almohadilla que absorben la energía del impacto y un reposacabezas especial en los asientos delanteros.

El WHIPS se activa durante una colisión por alcance en función del ángulo de incidencia, la velocidad y las características del vehículo con el que se choca.

Cuando se activa el WHIPS, los respaldos de los asientos delanteros se desplazan hacia atrás y el cojín de asiento se desliza hacia abajo para modificar la postura del conductor y del ocupante del asiento delantero. Este movimiento ayuda a absorber parte de las fuerzas que pueden ocasionar lesiones cervicales.

PRECAUCIÓN

El WHIPS es un complemento del cinturón de seguridad. Emplee siempre el cinturón de seguridad.





⚠ PRECAUCIÓN

Nunca modifique ni repare el asiento o el sistema WHIPS usted mismo. Volvo recomienda que se ponga en contacto con un taller autorizado Volvo.

Si los asientos delanteros sufren una carga muy intensa, por ejemplo, con motivo de una colisión, cambie los asientos. Los asientos pueden haber perdido parte de sus propiedades protectoras, aunque no parezcan haber recibido daños.

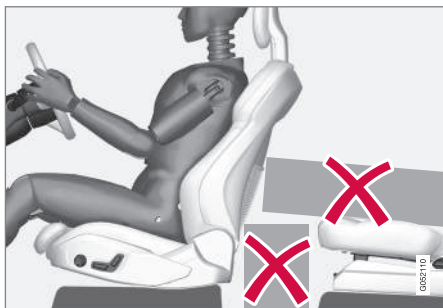

No coloque en el suelo detrás o debajo de los asientos delanteros o en el asiento trasero objetos que puedan impedir el debido funcionamiento del sistema WHIPS.

⚠ PRECAUCIÓN

No encaje objetos similares a cajas entre la almohadilla del asiento trasero y el respaldo del asiento delantero.

Si se abate un respaldo del asiento trasero, la eventual carga deberá afianzarse para evitar que se deslice contra el respaldo del asiento delantero en caso de colisión.

⚠ PRECAUCIÓN

Si se ha desplegado un respaldo del asiento trasero o se utiliza en este un sistema de retención infantil en sentido contrario a la marcha, el asiento delantero correspondiente deberá adelantarse para no contactar con el respaldo bajado o el sistema de retención infantil.

Posición del asiento

Para obtener una buena protección del WHIPS, el conductor y el acompañante deben tener una posición correcta en el asiento y asegurarse de que el despliegue del sistema no esté obstruido.

Ajuste la posición del asiento delantero antes de iniciar la marcha.

El conductor y el acompañante del asiento delantero deben ir sentados en el centro del asiento y reducir al mínimo la distancia entre la cabeza y el reposacabezas.

WHIPS y sistema de retención infantil

El WHIPS no afecta a la capacidad de protección del asiento infantil o el cojín elevador.

Información relacionada

- Seguridad (p. 44)
- Asiento delantero regulado manualmente (p. 196)
- Asiento delantero regulado eléctricamente* (p. 197)
- Rear Collision Warning* (p. 388)

Cinturones de seguridad

Un frenazo puede acarrear graves consecuencias si no se utiliza el cinturón de seguridad.

Para que el cinturón de seguridad proporcione una buena protección es importante que vaya pegado al cuerpo. No incline el respaldo demasiado hacia atrás. El cinturón de seguridad está concebido para proteger en una posición normal de asiento.

PRECAUCIÓN

No utilice abrazaderas ni fije el cinturón en ganchos ni otros elementos del interior, lo que impedirá que el cinturón de seguridad se ajuste debidamente al cuerpo.

PRECAUCIÓN

El cinturón de seguridad y el airbag interactúan. Si no se usa el cinturón de seguridad, o se hace de un modo incorrecto, puede repercutir en el efecto del airbag en caso de colisión.

PRECAUCIÓN

Nunca modifique o repare el cinturón de seguridad usted mismo. Volvo recomienda que se ponga en contacto con un taller autorizado Volvo.

Si el cinturón sufre una carga muy intensa, por ejemplo, con motivo de una colisión, cambie el cinturón de seguridad completo. El cinturón puede haber perdido parte de sus propiedades protectoras, aunque no parezca haber recibido daños. Cambie también el cinturón si está desgastado o deteriorado. El cinturón de seguridad nuevo debe estar homologado y diseñado para montarse en el mismo sitio que el cinturón sustituido.

Información relacionada

- Seguridad (p. 44)
- Pretensor del cinturón de seguridad (p. 49)
- Ponerse y quitarse el cinturón de seguridad (p. 47)
- Testigos de las puertas y los cinturones de seguridad (p. 51)

Ponerse y quitarse el cinturón de seguridad

Compruebe que todos los ocupantes del automóvil llevan puesto el cinturón antes de iniciar la marcha.

Ponerse el cinturón de seguridad

1. Saque lentamente el cinturón y compruebe que no esté retorcido ni dañado.

NOTA

El cinturón de seguridad integra un retractor que se bloquea en las situaciones siguientes:

- si se despliega el cinturón demasiado rápido.
- cuando el coche frena o acelera.
- si el coche se inclina mucho.
- al tomar curvas.

SEGURIDAD

2. Para abrochar el cinturón de seguridad introduzca la hebilla en el cierre correspondiente del cinturón.
 - > Se oirá un "clic" que indica que el cinturón está abrochado.

⚠ PRECAUCIÓN

Coloque siempre la hebilla del cinturón de seguridad en el cierre del lado que corresponda. De lo contrario, los cinturones de seguridad y los cierres pueden no funcionar de manera prevista en caso de colisión. Se corre por tanto el riesgo de sufrir lesiones graves.

3. En los asientos delanteros, el cinturón de seguridad puede ajustarse en altura.



Comprima la fijación del cinturón de seguridad y lleve el cinturón hacia arriba o hacia abajo.

Coloque el cinturón lo más alto posible sin que roce con el cuello.

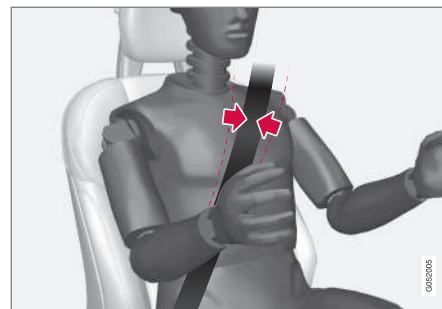

El cinturón debe estar colocado sobre la parte anterior del hombro (no sobre el brazo).

4. Estire la banda de la cintura tirando de la banda diagonal arriba hacia el hombro.

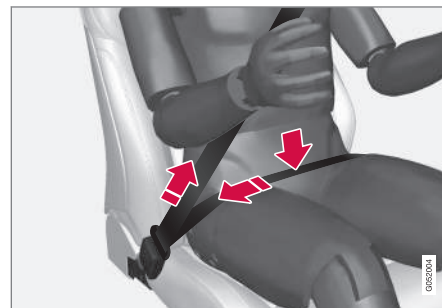

La banda de la cintura debe ir baja (no por encima del abdomen).

⚠ PRECAUCIÓN

Cada uno de los cinturones de seguridad está concebido para una sola persona.

⚠ PRECAUCIÓN

No utilice abrazaderas ni fije el cinturón en ganchos ni otros elementos del interior, lo que impedirá que el cinturón de seguridad se ajuste debidamente al cuerpo.

⚠ PRECAUCIÓN

No dañe nunca los cinturones de seguridad y no introduzca objetos extraños en el cierre. De lo contrario, los cinturones de seguridad y los cierres pueden no funcionar de manera prevista en caso de colisión. Se corre por tanto el riesgo de sufrir lesiones graves.

Quitarse el cinturón de seguridad

1. Pulse el botón rojo del cierre y deje que la bobina recoja el cinturón.
2. Si no queda recogido del todo, introduzca el cinturón manualmente para que no quede suelto.

Información relacionada

- Cinturones de seguridad (p. 47)
- Pretensor del cinturón de seguridad (p. 49)

- Testigos de las puertas y los cinturones de seguridad (p. 51)

Pretensor del cinturón de seguridad

El vehículo está equipado con pretensores estándar y eléctricos* en los cinturones de seguridad que tensan los cinturones en situaciones críticas y colisiones.

Pretensor estándar de cinturón de seguridad

Todos los cinturones de seguridad están equipados con un pretensor estándar.

El pretensor estándar tensa el cinturón de seguridad en caso de una colisión de suficiente intensidad, para así retener con mayor eficacia a los ocupantes del vehículo.

Pretensor eléctrico de cinturón de seguridad*

Los cinturones de seguridad del conductor y del acompañante del asiento delantero están equipados con pretensores eléctricos.

El pretensor interactúa con los sistemas de ayuda al conductor City Safety y Rear Collision Warning y puede activarse conjuntamente con estos. En situaciones críticas como frenazos bruscos, salidas de la carretera (por ejemplo, si el vehículo vuelca en una cuneta, se despega del suelo o choca contra algún elemento sobre el terreno), derrapes o riesgo de colisión, el motor eléctrico del tensor puede tensar este.



- ◀ El pretensor eléctrico de cinturón de seguridad ayuda a posicionar mejor a los ocupantes del automóvil, lo cual reduce el riesgo de que se golpeen contra el interior del vehículo y mejora el efecto de sistemas de seguridad como los airbags.

Cuando cesa la situación crítica el cinturón y el pretensor eléctrico vuelven a su estado inicial de forma automática, aunque también pueden restablecerse de forma manual.

IMPORTANTE

Si se desconecta el airbag del acompañante, de desconecta también el pretensor eléctrico en el lado del acompañante.

PRECAUCIÓN

Nunca modifique o repare el cinturón de seguridad usted mismo. Volvo recomienda que se ponga en contacto con un taller autorizado Volvo.

Si el cinturón sufre una carga muy intensa, por ejemplo, con motivo de una colisión, cambie el cinturón de seguridad completo. El cinturón puede haber perdido parte de sus propiedades protectoras, aunque no parezca haber recibido daños. Cambie también el cinturón si está desgastado o deteriorado. El cinturón de seguridad nuevo debe estar homologado y diseñado para montarse en el mismo sitio que el cinturón sustituido.

Información relacionada

- Cinturones de seguridad (p. 47)
- Ponerse y quitarse el cinturón de seguridad (p. 47)
- Reposicionar el tensor eléctrico de cinturón de seguridad* (p. 50)
- Activar o desactivar el airbag del acompañante* (p. 56)
- City Safety™ (p. 373)
- Rear Collision Warning* (p. 388)

Reposicionar el tensor eléctrico de cinturón de seguridad*

El tensor eléctrico de cinturón de seguridad está diseñado para reponerse automáticamente, pero si el cinturón siguiera estirado dicho tensor eléctrico se puede reponer de forma manual.

1. Detenga el vehículo en un lugar seguro.
2. Quítese el cinturón de seguridad y vuelva a ponérselo.
 - > El cinturón de seguridad y el pretensor eléctrico se reponen.

PRECAUCIÓN

Nunca modifique o repare el cinturón de seguridad usted mismo. Volvo recomienda que se ponga en contacto con un taller autorizado Volvo.

Si el cinturón sufre una carga muy intensa, por ejemplo, con motivo de una colisión, cambie el cinturón de seguridad completo. El cinturón puede haber perdido parte de sus propiedades protectoras, aunque no parezca haber recibido daños. Cambie también el cinturón si está desgastado o deteriorado. El cinturón de seguridad nuevo debe estar homologado y diseñado para montarse en el mismo sitio que el cinturón sustituido.

Información relacionada

- Pretensor del cinturón de seguridad (p. 49)
- Cinturones de seguridad (p. 47)

Testigos de las puertas y los cinturones de seguridad

El sistema recuerda a quienes no llevan puesto el cinturón de seguridad que se lo pongan y avisa si está abierta alguna puerta, el capó, o alguna tapa o compuerta.

Gráfico de la pantalla del conductor



Gráfico en la pantalla del conductor con diferentes tipos de advertencias. El color de la advertencia de puertas y portón trasero depende de la velocidad del vehículo.

El gráfico de la pantalla del conductor muestra los asientos donde los pasajeros llevan puesto o no llevan puesto el cinturón de seguridad.

En el mismo gráfico, se muestra también si está abierto el capó, el portón trasero, o alguna de las puertas.

Se acepta el gráfico presionando el botón **O** del teclado derecho del volante.

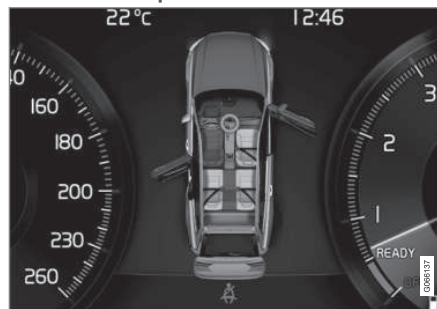
Testigo del cinturón de seguridad



Aviso luminoso en la consola de techo.

El aviso luminoso se emite en la consola del techo y con el símbolo de advertencia en la pantalla del conductor.

El aviso acústico depende de la velocidad, el tiempo de conducción y el trayecto recorrido.

En el gráfico de la pantalla del conductor se informa sobre el estado de los cinturones de seguridad del conductor y los pasajeros cuando alguien se pone o se quita el cinturón.

El sistema de aviso del cinturón de seguridad no se activa con asientos infantiles.

Asiento delantero

El sistema recuerda al conductor y al acompañante delantero que deben ponerse el cinturón de seguridad con señales acústicas y luminosas.



« Asiento trasero

El testigo del cinturón de seguridad del asiento trasero tiene dos funciones:

- Informar sobre los cinturones de seguridad que se utilizan en el asiento trasero. El gráfico de la pantalla del conductor se muestra cuando se utilizan los cinturones de seguridad.
- Avisar de que alguno de los ocupantes del asiento trasero se ha quitado el cinturón de seguridad durante la marcha con señales luminosas y acústicas. El aviso cesa cuando se vuelve a colocar el cinturón de seguridad.

Aviso de puerta, capó, portón trasero y tapa del depósito

Si el capó, el portón trasero, la tapa del depósito o alguna de las puertas no están debidamente ajustados, se muestra en el gráfico de la pantalla del conductor lo que está abierto. Detenga el automóvil tan pronto como sea posible en un lugar seguro y cierre lo que ha activado el aviso.



Si el automóvil circula a una velocidad inferior a 10 km/h (6 mph), se enciende el símbolo de información de la pantalla del conductor.



Si el automóvil circula a una velocidad superior a 10 km/h (6 mph), se enciende el símbolo de advertencia de la pantalla del conductor.

Información relacionada

- Cinturones de seguridad (p. 47)
- Ponerse y quitarse el cinturón de seguridad (p. 47)

Airbags

El vehículo está equipado con airbags y cortinas inflables para el conductor y el acompañante.



NOTA

Los sensores reaccionan de forma distinta en función del curso de la colisión y del eventual uso del cinturón de seguridad. En todas las posiciones de cinturón.

Por lo tanto, pueden producirse accidentes en que sólo se active uno (o ninguno) de los airbags. Los sensores detectan la violencia del impacto que sufre el vehículo y la acción se adapta en consecuencia, para que ninguno, uno o varios airbags se activen.



PRECAUCIÓN

La unidad de mando del sistema de airbags está situada en la consola central. Si la consola central se sumerge en agua u otro líquido, desconecte los cables de la batería de arranque. No intente arrancar el automóvil, ya que pueden activarse los airbags. Haga transportar el automóvil. Volvo recomienda transportar el automóvil a un taller autorizado Volvo.

Airbags activados

Si se despliega alguno de los airbags, Volvo recomienda lo siguiente:

- Transportar el automóvil. Volvo recomienda transportar el automóvil a un taller autorizado Volvo. No conduzca nunca con los airbags desplegados.
- Volvo recomienda confiar el cambio de componentes del sistema de seguridad del automóvil a un taller autorizado Volvo.
- Solicite siempre asistencia médica.

A PRECAUCIÓN

Nunca conduzca con airbags desplegados. Ello puede dificultar el control del vehículo. Pueden estar dañados también otros sistemas de seguridad. En caso de una exposición intensa, el humo y polvo generados en el despliegue de los airbags puede provocar irritación o daños en piel y ojos. En caso de molestias, lave con agua fría. Asimismo, el rápido proceso de despliegue, en combinación con el material del airbag, puede dar lugar a rozaduras y quemaduras en la piel.

Información relacionada

- Seguridad (p. 44)
- Airbags del conductor (p. 53)
- Airbag del acompañante (p. 54)
- Airbags laterales (p. 58)

- Cortinas inflables (p. 59)

Airbags del conductor

Como complemento del cinturón de seguridad el automóvil está equipado con airbag del volante y airbag de rodillas¹ en el lado del conductor.



Airbag del volante y airbag de rodillas¹ en el lado del conductor del asiento delantero.

En caso de una colisión frontal, los airbags contribuyen a proteger la cabeza, la nuca, la cara y el pecho del conductor, así como las rodillas y las piernas.

En caso de una colisión de suficiente intensidad, los sensores reaccionan y se inflan uno o varios airbags. El airbag amortigua el choque del pasajero en el momento de la colisión. Al comprimirse durante la colisión, el airbag se vacía. Con motivo de ello, se forma cierta cantidad de humo en el automóvil, lo que es completamente normal. Todo el proceso de inflado

- ◀ y desinflado del airbag no dura más que unas décimas de segundo.

⚠ PRECAUCIÓN

El cinturón de seguridad y el airbag interactúan. Si no se usa el cinturón, o se hace de un modo incorrecto, puede repercutir en el efecto del airbag en caso de colisión.

Para no resultar lesionados en caso de despliegue del airbag, los pasajeros deben sentarse lo más erguidos posible con los pies sobre el suelo y la espalda apoyada en el respaldo.

⚠ PRECAUCIÓN

Volvo recomienda que se ponga en contacto con un taller autorizado Volvo para reparar el sistema. Una intervención errónea en el sistema de airbags puede provocar una operación deficiente y, con ello, graves lesiones.

Ubicación del airbag del volante

El airbag está plegado en el centro del volante. El volante lleva estampadas las letras **AIRBAG**.

Ubicación del airbag de rodillas¹

El airbag se instala plegado en la parte inferior del tablero de instrumentos en el lado del con-

ductor. El panel lleva estampadas las letras **AIRBAG**.

⚠ PRECAUCIÓN

No coloque ni fije objetos delante o encima del panel donde está situado el airbag de rodilla.

Información relacionada

- Airbags (p. 52)
- Airbag del acompañante (p. 54)

Airbag del acompañante

Como complemento del cinturón de seguridad, el vehículo está equipado con airbag en el asiento del acompañante.



Airbag en el asiento delantero del acompañante.

En caso de una colisión frontal, el airbag contribuye a proteger la cabeza, la nuca, la cara y el pecho del acompañante, así como las rodillas y las piernas.

En caso de una colisión de suficiente intensidad, los sensores reaccionan y se infla el airbag. El airbag amortigua el choque del pasajero en el momento de la colisión. Al comprimirse durante la colisión, el airbag se vacía. Con motivo de ello, se forma cierta cantidad de humo en el automóvil, lo que es completamente normal. Todo el proceso de inflado y

¹ El vehículo está equipado con airbag de rodillas únicamente en algunos mercados.

desinflado del airbag no dura más que unas décimas de segundo.

⚠ PRECAUCIÓN

El cinturón de seguridad y el airbag interactúan. Si no se usa el cinturón, o se hace de un modo incorrecto, puede repercutir en el efecto del airbag en caso de colisión.

Para no resultar lesionados en caso de despliegue del airbag, los pasajeros deben sentarse lo más erguidos posible con los pies sobre el suelo y la espalda apoyada en el respaldo.

⚠ PRECAUCIÓN

Volvo recomienda que se ponga en contacto con un taller autorizado Volvo para reparar el sistema. Una intervención errónea en el sistema de airbags puede provocar una operación deficiente y, con ello, graves lesiones.

Ubicación del airbag del acompañante

El airbag está plegado en un compartimento situado encima de la guantera. El panel lleva estampadas las letras **AIRBAG**.

⚠ PRECAUCIÓN

No coloque ningún objeto delante o sobre el tablero de instrumentos donde está situado el airbag del puesto de acompañante.

Letrero de airbag de acompañante



Placa en la visera del lado del acompañante.

El letrero de advertencia del airbag del acompañante está ubicado según se indica arriba.

⚠ PRECAUCIÓN

Si el vehículo no está equipado con interruptor para conectar y desconectar el airbag del acompañante, el airbag estará siempre conectado.

⚠ PRECAUCIÓN

No permita que nadie permanezca de pie o sentado delante del asiento del acompañante.

No coloque nunca un sistema de retención infantil en sentido contrario a la marcha en el asiento delantero del acompañante si está conectado el airbag.

Los pasajeros sentados en el sentido de la marcha (niños y adultos) no deben ocupar nunca el asiento delantero del acompañante si el airbag está desconectado.

Si no se siguen estas recomendaciones, pueden producirse lesiones graves y hasta mortales.

Información relacionada

- Airbags (p. 52)
- Airbags del conductor (p. 53)
- Activar o desactivar el airbag del acompañante* (p. 56)

Activar o desactivar el airbag del acompañante*

El airbag del acompañante puede desconectarse si el vehículo está equipado con el interruptor Passenger Airbag Cut Off Switch (PACOS).

El interruptor de desconexión del airbag del acompañante está situado en el lateral del salpicadero en el lado del acompañante y está accesible cuando se abre la puerta.

Compruebe que el interruptor está colocado en la posición correcta.

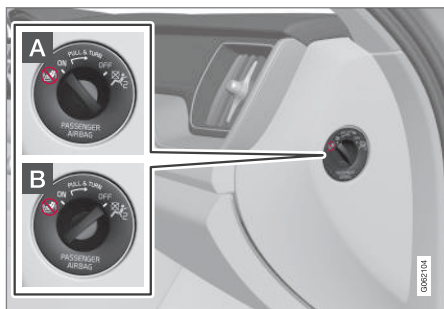

A ON - el airbag está conectado y cualquier pasajero (niño o adulto) puede sentarse de forma segura en el asiento del acompañante en el sentido de la marcha.

B OFF - El airbag está desconectado y un niño puede sentarse de forma segura en

un sistema de retención infantil en sentido contrario a la marcha.

PRECAUCIÓN

Si el vehículo no está equipado con interruptor para conectar y desconectar el airbag del acompañante, el airbag estará siempre conectado.

Activar el airbag del acompañante

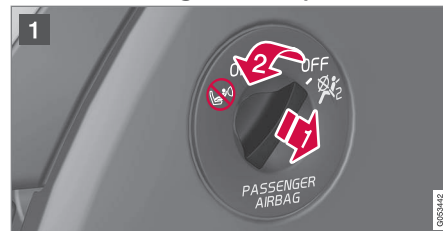

1 Tire del interruptor hacia fuera y gírelo de la posición **OFF** a **ON**.

> La pantalla del conductor muestra el mensaje **Airbag acomp. activ. Por favor, confirme.**

NOTA

Si se conecta o desconecta el airbag del acompañante con el vehículo en la posición de encendido I o inferior, se mostrará un mensaje en la pantalla del conductor y aparecerá la siguiente indicación en la consola de techo durante aproximadamente 6 segundos después de poner el sistema eléctrico del vehículo en la posición de encendido II.

- Confirme el mensaje pulsando el botón **O** del teclado derecho del volante.

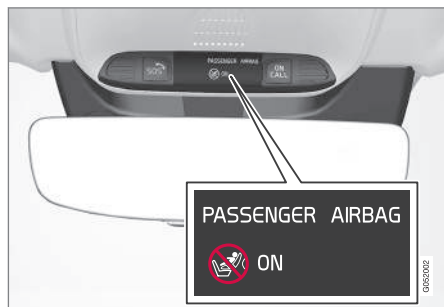

- > En la consola del techo aparece un mensaje y un símbolo de advertencia indicando que el airbag del asiento del acompañante está conectado.

⚠ PRECAUCIÓN

No coloque nunca un sistema de retención infantil en sentido contrario a la marcha en el asiento delantero del acompañante cuando está conectado el airbag.

El airbag del acompañante delantero debe estar siempre activado cuando ocupan el asiento pasajeros (niños y adultos) sentados en el sentido de la marcha.

Si no se siguen estas recomendaciones, pueden producirse lesiones graves y hasta mortales.

Desactivar el airbag del acompañante



- Tire del interruptor hacia fuera y gírelo de la posición **ON** a **OFF**.
 - > La pantalla del conductor muestra el mensaje **Airbag acomp. desac. Por favor, confirme**.

i NOTA

Si se conecta o desconecta el airbag del acompañante con el vehículo en la posición de encendido **I** o inferior, se mostrará un mensaje en la pantalla del conductor y aparecerá la siguiente indicación en la consola de techo durante aproximadamente 6 segundos después de poner el sistema eléctrico del vehículo en la posición de encendido **II**.

- Confirme el mensaje pulsando el botón **O** del teclado derecho del volante.

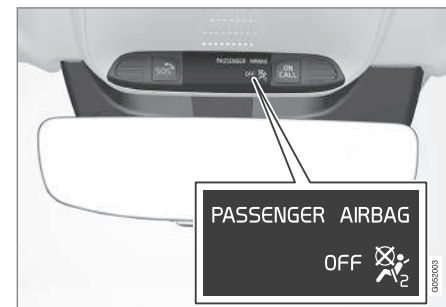

- > En la consola del techo aparece un mensaje de advertencia y un símbolo para indicar que el airbag del asiento del acompañante está desconectado.

⚠ PRECAUCIÓN

Los pasajeros sentados en el sentido de la marcha (niños y adultos) no deben ocupar nunca el asiento del acompañante si el airbag está desconectado.

Si no se sigue esta recomendación, pueden producirse lesiones graves y hasta mortales.



! IMPORTANTE

Si se desconecta el airbag del acompañante, de desconecta también el pretensor eléctrico en el lado del acompañante.

Información relacionada

- Pretensor del cinturón de seguridad (p. 49)
- Sistemas de retención infantil (p. 62)

Airbags laterales

Los airbags laterales de la plaza del conductor y del acompañante ayudan a proteger el pecho y las caderas en caso de colisión.



Los airbags laterales están montados en las estructuras exteriores de los asientos delanteros y ofrecen protección al conductor y al acompañante del asiento delantero.

En caso de una colisión de suficiente intensidad, los sensores reaccionan y el airbag lateral se infla. El airbag se infla entre el pasajero y el panel de la puerta, amortiguando así el golpe en el momento de la colisión. Al comprimirse durante la colisión, el airbag se vacía. Normalmente, el airbag lateral solo se infla en el lado de la colisión.

! PRECAUCIÓN

Volvo recomienda que se ponga en contacto con un taller autorizado Volvo para reparar el sistema. Una intervención incorrecta en el sistema de airbags laterales puede provocar un funcionamiento deficiente y, a consecuencia de ello, graves lesiones.

! PRECAUCIÓN

No coloque ningún objeto en la zona situada entre el lado exterior del asiento y el panel de puerta, ya que esta zona puede verse afectada por el airbag lateral.

Volvo recomienda usar exclusivamente fundas homologadas por Volvo. Otros tapizados pueden impedir el funcionamiento del airbag lateral.

! PRECAUCIÓN

El airbag lateral es un complemento del cinturón de seguridad. Emplee siempre el cinturón de seguridad.

Airbags laterales y los sistemas de retención infantil

El airbag lateral no afecta negativamente a la capacidad de protección del asiento infantil o el cojín elevador.

Información relacionada

- Airbags (p. 52)

Cortinas inflables

La cortina inflable, Inflatable Curtain (IC) protege la cabeza del conductor y los pasajeros en caso de colisión.

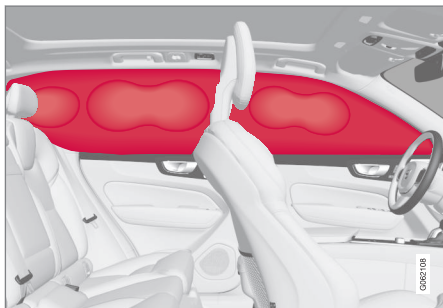

La cortina inflable va instalada sobre ambos laterales del techo interior, ayudando a proteger al conductor y a los ocupantes situados en las plazas exteriores del vehículo. Los paneles están identificados con **IC AIRBAG**.

En caso de una colisión de suficiente intensidad, los sensores reaccionan y el airbag de techo lateral se infla.

PRECAUCIÓN

Volvo recomienda que se ponga en contacto con un taller autorizado Volvo para reparar el sistema. Una intervención incorrecta en el sistema de cortina inflable puede provocar un funcionamiento deficiente y, a consecuencia de ello, graves lesiones.

PRECAUCIÓN

No cuelgue ni fije objetos pesados en los asideros del techo. Los ganchos solo están previstos para prendas ligeras (no objetos duros como, por ejemplo, paraguas).

No atornille ni monte nada en el techo interior, los montantes de las puertas o los paneles laterales del automóvil. De lo contrario, puede perderse el efecto de protección previsto. Volvo recomienda que sólo se utilicen piezas originales Volvo aprobadas para colocarse en estas zonas.

PRECAUCIÓN

Deje 10 cm (4") de espacio entre la carga y la ventanilla lateral si el vehículo se carga por encima del borde superior de las ventanillas de las puertas. De lo contrario se perderá el efecto protector de la cortina inflable oculta detrás del techo interior del vehículo.

PRECAUCIÓN

La cortina inflable es un complemento del cinturón de seguridad. Emplee siempre el cinturón de seguridad.

Información relacionada

- Airbags (p. 52)

Modo de seguridad

El modo de seguridad es una función de seguridad que se activa cuando existe la posibilidad de que una colisión haya dañado una función importante del automóvil como, por ejemplo, los conductos de combustible o los sensores de alguno de los sistemas de seguridad o del sistema de frenos.

Si el automóvil ha sufrido una colisión, en la pantalla del conductor puede aparecer el texto **Modo de seguridad Ver manual propietario** junto con un símbolo de advertencia, si la pantalla no ha sufrido daños y el sistema eléctrico del automóvil sigue funcionando. La aparición de este mensaje significa que ha disminuido la funcionalidad del vehículo.

PRECAUCIÓN

No intente volver a arrancar el automóvil en ninguna circunstancia si huele a combustible cuando aparece el mensaje **Modo de seguridad Ver manual propietario** en la pantalla del conductor. Salga inmediatamente del vehículo.

Si el automóvil se haya en modo de seguridad es posible intentar restablecer el sistema para arrancar y desplazar el automóvil un trayecto corto, por ejemplo, si se encuentra en un lugar peligroso para el tráfico.

PRECAUCIÓN

No intente reparar el automóvil o reponer los componentes electrónicos después de que el vehículo haya estado en el modo de seguridad. Esto puede ocasionar lesiones en personas o que el automóvil no funcione de forma normal. Volvo recomienda que confíe a un taller autorizado Volvo el control y restablecimiento del automóvil después de que haya aparecido el texto **Modo de seguridad Ver manual propietario**.

PRECAUCIÓN

No está permitido remolcar el automóvil cuando se ha activado el modo de seguridad. Haga transportarlo en grúa. Volvo recomienda transportar el automóvil a un taller autorizado Volvo.

Información relacionada

- Seguridad (p. 44)
- Arrancar y desplazar el vehículo en modo de seguridad (p. 60)
- Servicio de grúa (p. 525)

Arrancar y desplazar el vehículo en modo de seguridad

Si el automóvil se haya en modo de seguridad es posible intentar restablecer el sistema para arrancar y desplazar el automóvil un trayecto corto, por ejemplo, si se encuentra en un lugar peligroso para el tráfico.

Arrancar el vehículo en modo de seguridad

1. Compruebe los daños generales del automóvil y que no haya escapado combustible. No debe haber tampoco olor a combustible.

Si se trata de daños menores, y se ha comprobado que no hay pérdidas de combustible, se puede intentar arrancar.

PRECAUCIÓN

No intente volver a arrancar el automóvil en ninguna circunstancia si huele a combustible cuando aparece el mensaje **Modo de seguridad Ver manual propietario** en la pantalla del conductor. Salga inmediatamente del vehículo.

2. Cierre el vehículo.

3. Después trate de arrancar el automóvil.
 - > El sistema electrónico del vehículo realiza un control del sistema e intenta después restituirse a su estado normal.

! IMPORTANTE

Si sigue mostrándose en la pantalla el mensaje **Modo de seguridad Ver manual propietario**, el automóvil no debe conducirse ni remolcarse sino llevarse en grúa. La existencia de daños ocultos puede hacer que resulte imposible maniobrar el vehículo, aunque éste parezca operativo.

Desplazar el vehículo en modo de seguridad

1. Si en la pantalla del conductor aparece el mensaje **Normal mode The car is now in normal mode** después del intento de arranque, se puede desplazar el automóvil con cuidado, por ejemplo, si se encuentra en un lugar peligroso para el tráfico.
2. No conduzca el automóvil más de lo necesario.

! PRECAUCIÓN

No está permitido remolcar el automóvil cuando se ha activado el modo de seguridad. Haga transportarlo en grúa. Volvo recomienda transportar el automóvil a un taller autorizado Volvo.

Información relacionada

- Modo de seguridad (p. 60)
- Puesta en marcha del vehículo (p. 448)
- Servicio de grúa (p. 525)

Seguridad infantil

Los niños siempre deben estar colocados de forma segura cuando viajan en el automóvil. Volvo cuenta con equipos de seguridad infantil (sistemas de retención infantil y dispositivos de fijación) desarrollados para adaptarse específicamente a este automóvil. Con el equipamiento de seguridad infantil de Volvo se garantizan unas buenas condiciones para un transporte seguro de los niños en el vehículo. Además, el equipamiento de seguridad infantil ofrece una adecuada adaptación y es sencillo de utilizar.

El tipo de equipamiento que se vaya a utilizar se escogerá en función del peso y tamaño del niño.

Volvo recomienda que los niños vayan en un sistema de retención infantil en sentido contrario a la marcha por lo menos hasta los 3 o 4 años y después en un sistema de retención infantil en sentido de la marcha hasta alcanzar los 140 cm (4 pies y 7 pulgadas) de altura.

i NOTA

Las normas sobre el tipo de sistema de retención infantil que deben utilizarse para niños de diferente edad y estatura varían de un país a otro. Averigüe lo aplicable en su caso.



i NOTA

En el uso de equipos de seguridad infantil es importante que lea las indicaciones de montaje adjuntas.

En caso de dudas sobre el montaje de los equipos de seguridad infantil, póngase en contacto con el fabricante para resolverlas.

Los niños de cualquier edad o constitución deben ir siempre bien sujetos en el automóvil. Nunca deje que un niño se sienta en el regazo de otro pasajero.

Información relacionada

- Seguridad (p. 44)
- Sistemas de retención infantil (p. 62)
- Activar o desactivar el seguro para niños (p. 289)

Sistemas de retención infantil

Cuando viajen niños en el automóvil, siempre deben utilizarse sistemas de retención infantil adecuados.

El niño debe ir cómodo y seguro. Asegúrese de que el sistema de retención infantil se coloca, se monta y se utiliza de forma correcta.

Estudie las instrucciones de montaje del sistema de retención infantil para instalarlo correctamente.

i NOTA

En el uso de equipos de seguridad infantil es importante que lea las indicaciones de montaje adjuntas.

En caso de dudas sobre el montaje de los equipos de seguridad infantil, póngase en contacto con el fabricante para resolverlas.

i NOTA

Nunca deje un sistema de retención infantil suelto dentro del automóvil. Fije siempre el sistema de retención infantil conforme a las indicaciones facilitadas, incluso cuando no lo usa.

i NOTA

El montaje y uso prolongado de sistemas de retención infantil puede desgastar el tapizado del automóvil. Volvo recomienda utilizar el accesorio protector de patadas llamado sujeción de colcha para proteger el tapizado del automóvil.

Información relacionada

- Seguridad infantil (p. 61)
- Asiento infantil integrado* (p. 75)
- Puntos de fijación superiores para sistemas de retención infantil (p. 63)
- Puntos de fijación inferiores para sistemas de retención infantil (p. 64)
- Puntos de fijación i-Size/ISOFIX para sistemas de retención infantil (p. 64)
- Colocación del sistema de retención infantil (p. 65)
- Activar o desactivar el airbag del acompañante* (p. 56)

Puntos de fijación superiores para sistemas de retención infantil

El vehículo está provisto de puntos de fijación superiores para instalar un sistema de retención infantil en las plazas laterales del asiento trasero.

Los puntos de fijación superiores están previstos para utilizarse principalmente junto con asiento infantiles colocados en el sentido de la marcha.

Siga siempre las instrucciones de montaje del fabricante para instalar un sistema de retención infantil en los puntos de fijación superiores.

Ubicación de los puntos de fijación

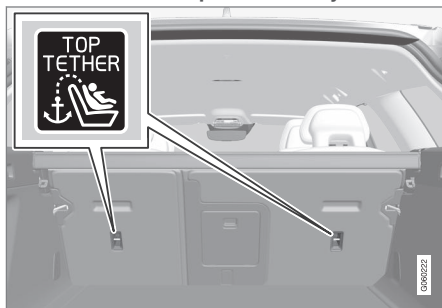

La ubicación de los puntos de fijación se indica con símbolos en la parte trasera del respaldo.

Los puntos de fijación están situados en la parte trasera de las plazas laterales del asiento trasero.

PRECAUCIÓN

Las correas de fijación del sistema de retención infantil deben pasarse por el agujero de la barra del reposacabezas antes de tensarlas en el punto de fijación. Si esto no es posible, siga las recomendaciones del fabricante del sistema de retención infantil.

NOTA

Abata los reposacabezas para facilitar la instalación de este tipo de sistema de retención infantil en automóviles con reposacabezas abatibles en las plazas laterales.

NOTA

En los vehículos con cubreobjetos en el maletero, éste deberá retirarse antes de poder montar la protección infantil en los puntos de fijación.

Información relacionada

- Sistemas de retención infantil (p. 62)
- Puntos de fijación inferiores para sistemas de retención infantil (p. 64)
- Puntos de fijación i-Size/ISOFIX para sistemas de retención infantil (p. 64)

- Tabla de colocación de un sistema de retención infantil cuando se utiliza el cinturón de seguridad (p. 68)

Puntos de fijación inferiores para sistemas de retención infantil

El vehículo está equipado con puntos de fijación inferiores para instalar sistemas de retención infantil en el asiento delantero* y en el asiento trasero.

Los puntos de fijación inferiores están previstos para utilizarse con ciertos asientos infantiles en sentido contrario a la marcha.

Siga siempre las instrucciones de montaje del fabricante para instalar un sistema de retención infantil en los puntos de fijación inferiores.

Ubicación de los puntos de fijación



Ubicación de los puntos de fijación en el asiento delantero.

Los puntos de fijación del asiento delantero están situados en los lados del espacio para las piernas.

Los puntos de fijación del asiento delantero solo están montados si el vehículo está equipado con interruptor para conectar y desconectar el airbag del acompañante*.

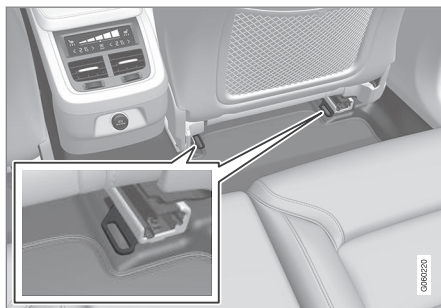

Ubicación de los puntos de fijación en el asiento trasero.

Los puntos de fijación del asiento trasero están situados en el extremo posterior los carriles del suelo de los asientos delanteros.

Información relacionada

- Sistemas de retención infantil (p. 62)
- Puntos de fijación superiores para sistemas de retención infantil (p. 63)
- Puntos de fijación i-Size/ISOFIX para sistemas de retención infantil (p. 64)
- Tabla de colocación de un sistema de retención infantil cuando se utiliza el cinturón de seguridad (p. 68)

Puntos de fijación i-Size/ISOFIX para sistemas de retención infantil

El vehículo está equipado con puntos de fijación i-Size e ISOFIX para instalar sistemas de retención infantil en el asiento trasero.

i-Size e ISOFIX² son sistemas de fijación para sistemas de retención infantil que se ajustan a normas internacionales.

Siga siempre las instrucciones de montaje del fabricante para fijar el sistema de retención infantil en los puntos de fijación i-Size o ISOFIX.

Ubicación de los puntos de fijación



La ubicación de los puntos de fijación se indica con símbolos² en el tapizado del respaldo.

Los puntos de fijación i-Size e ISOFIX están cubiertos en la parte inferior del respaldo del asiento trasero, en las plazas laterales.

Para acceder a los puntos de fijación, levante la tapa.

Información relacionada

- Sistemas de retención infantil (p. 62)
- Puntos de fijación superiores para sistemas de retención infantil (p. 63)
- Puntos de fijación inferiores para sistemas de retención infantil (p. 64)
- Tabla para la colocación de un sistema de retención infantil i-Size (p. 70)
- Tabla para la colocación de un sistema de retención infantil ISOFIX (p. 71)

Colocación del sistema de retención infantil

Es importante colocar el sistema de retención infantil en un lugar adecuado del automóvil y la selección de su ubicación dependerá, entre otros factores, del tipo de sistema de retención infantil y de si el airbag del acompañante está activado.



El sistema de retención infantil en sentido contrario a la marcha y el airbag no son compatibles.

Coloque siempre el sistema de retención infantil en sentido contrario a la marcha en el asiento trasero si está conectado el airbag del acompañante. Cuando está sentado en el asiento del acompañante, el niño puede sufrir lesiones graves si el airbag se despliega.

Si el airbag del acompañante está desconectado, puede instalarse un sistema de retención infantil en sentido contrario a la marcha en el asiento delantero.

i NOTA

Las disposiciones sobre colocación de los niños en el automóvil difieren según el país. Averigüe lo aplicable en su caso.

! PRECAUCIÓN

No permita que nadie permanezca de pie o sentado delante del asiento del acompañante.

No coloque nunca un sistema de retención infantil en sentido contrario a la marcha en el asiento delantero del acompañante si está conectado el airbag.

Los pasajeros sentados en el sentido de la marcha (niños y adultos) no deben ocupar nunca el asiento delantero del acompañante si el airbag está desconectado.

Si no se siguen estas recomendaciones, pueden producirse lesiones graves y hasta mortales.

² El nombre y el símbolo cambian según el mercado.

◀ Letrero de airbag de acompañante



Placa en la visera del lado del acompañante.

El letrero de advertencia del airbag del acompañante está ubicado según se indica arriba.

Información relacionada

- Sistemas de retención infantil (p. 62)
- Montaje del sistema de retención infantil (p. 66)
- Tabla de colocación de un sistema de retención infantil cuando se utiliza el cinturón de seguridad (p. 68)
- Tabla para la colocación de un sistema de retención infantil i-Size (p. 70)
- Tabla para la colocación de un sistema de retención infantil ISOFIX (p. 71)

Montaje del sistema de retención infantil

Es importante considerar una serie de factores a la hora de montar y utilizar un sistema de retención infantil, en función de la ubicación de dicho sistema.

⚠ PRECAUCIÓN

No debe utilizarse una almohadilla de seguridad infantil con estribos de acero u otra estructura apoyada sobre el botón de apertura del cierre del cinturón, ya que ello puede provocar la apertura accidental de dicho cierre.

No fije la cinta de sujeción de la silla infantil en la barra de ajuste longitudinal del asiento, ni en los muelles, las guías o las vigas situadas debajo de este. Los bordes afilados pueden dañar las cintas de sujeción.

Evite que la parte superior de la silla infantil repose sobre el parabrisas.

i NOTA

En el uso de equipos de seguridad infantil es importante que lea las indicaciones de montaje adjuntas.

En caso de dudas sobre el montaje de los equipos de seguridad infantil, póngase en contacto con el fabricante para resolverlas.

i NOTA

Nunca deje un sistema de retención infantil suelto dentro del automóvil. Fije siempre el sistema de retención infantil conforme a las indicaciones facilitadas, incluso cuando no lo usa.

i NOTA

El montaje y uso prolongado de sistemas de retención infantil puede desgastar el tapizado del automóvil. Volvo recomienda utilizar el accesorio protector de patadas llamado sujeción de colcha para proteger el tapizado del automóvil.

Montaje en el asiento delantero

- Al instalar un sistema de retención en sentido contrario de la marcha, compruebe que está desconectado el airbag del acompañante.
- Al instalar un sistema de retención en sentido de la marcha, compruebe que está conectado el airbag del acompañante.
- Utilice únicamente sistemas de retención infantil que estén recomendados por Volvo, que sean universales o semiuniversales cuando el vehículo figura en la lista de vehículos del fabricante.

- El sistema de retención infantil ISOFIX solo puede montarse cuando el vehículo está equipado con la consola ISOFIX³.
- Si el sistema de retención infantil está equipado con una cinta de fijación inferior, Volvo recomienda que se utilicen los puntos de fijación inferiores³.
- Si el sistema de retención infantil está equipado con patas de apoyo, coloque siempre la pata o patas de apoyo directamente sobre el suelo. Nunca coloque ninguna pata de apoyo sobre un reposapiés ni sobre ningún otro objeto.
- La guía ISOFIX puede utilizarse para facilitar el montaje del sistema de retención infantil.

Montaje en el asiento trasero

- Utilice únicamente sistemas de retención infantil que estén recomendados por Volvo, que sean universales o semiuniversales cuando el vehículo figura en la lista de vehículos del fabricante.
- No está permitido montar sistemas de retención infantil con patas de apoyo en la plaza central.
- Las plazas laterales están equipadas con el sistema de fijación ISOFIX y están homologadas para i-Size⁴.

- Las plazas laterales están equipadas con puntos de fijación superiores. Volvo recomienda hacer pasar las cintas de fijación superiores del sistema de retención infantil por el agujero del reposacabezas antes de tensarlas en el punto de fijación superior. Si esto no es posible, siga las recomendaciones del fabricante del sistema de retención infantil.
- Si el sistema de retención infantil está equipado con cintas de fijación inferiores, no ajuste nunca la posición del asiento después de haber colocado las cintas de fijación en los puntos de fijación inferiores. No olvide quitar las cintas de fijación infantiles tras desmontar el sistema de retención infantil.
- Si el sistema de retención infantil está equipado con patas de apoyo, coloque siempre la pata o patas de apoyo directamente sobre el suelo. Nunca coloque ninguna pata de apoyo sobre un reposapiés ni sobre ningún otro objeto.



Al montar la silla-cesta de seguridad en el asiento trasero, Volvo recomienda dejar una distancia de al menos 50 mm (2") desde la parte anterior de la silla-cesta de seguridad hasta la parte posterior del asiento situado delante.

Información relacionada

- Colocación del sistema de retención infantil (p. 65)
- Tabla de colocación de un sistema de retención infantil cuando se utiliza el cinturón de seguridad (p. 68)
- Tabla para la colocación de un sistema de retención infantil i-Size (p. 70)
- Tabla para la colocación de un sistema de retención infantil ISOFIX (p. 71)

³ La oferta de accesorios varía según el mercado.

⁴ Varía según el mercado.

Tabla de colocación de un sistema de retención infantil cuando se utiliza el cinturón de seguridad

La tabla recomienda los sistemas de retención infantil más apropiados para distintos lugares y diferentes dimensiones del niño.

i NOTA
Lea siempre con atención el apartado del manual del propietario que trata del montaje de los sistemas de retención infantil antes de montar alguno de ellos en el automóvil.

Peso	Asiento delantero (con airbag desconectado, solo sistema de retención infantil en sentido contrario a la marcha)^A	Asiento delantero (con airbag conectado, solo sistema de retención infantil en sentido de la marcha)^A	Plaza lateral del asiento trasero	Plaza central del asiento trasero
Grupo 0 máx. 10 kg	U ^{B, C}	X	U ^C	U ^C
Grupo 0+ máx. 13 kg	U ^{B, C}	X	U ^C	U ^C
Grupo 1 9-18 kg	L ^D	U ^{F^{B, E}}	U ^{E, L^D}	U ^E
Grupo 2 15-25 kg	L ^D	U ^{F^{B, F}}	U ^{F, B[*], G, L^D}	U ^F

Peso	Asiento delantero (con airbag desconectado, solo sistema de retención infantil en sentido contrario a la marcha) ^A	Asiento delantero (con airbag conectado, solo sistema de retención infantil en sentido de la marcha) ^A	Plaza lateral del asiento trasero	Plaza central del asiento trasero
Grupo 3 22-36 kg	X	UF ^{B, F}	U ^F , B*, G	U ^F

U: Apropriado para sistemas de retención infantil universales.

UF: Apropriado para sistemas de retención infantil en sentido de la marcha universales.

L: Apropriado para sistemas de retención infantil específicos. Estos sistemas de retención infantil pueden ser para un modelo de vehículo especial, limitados o semiuniversales.

B: Sistema de retención infantil integrado aprobado para esta categoría de peso.

X: La plaza no es apropiada para niños de esta categoría de peso.

A La parte extensible del cojín del asiento siempre deberá estar recogida cuando se vaya a instalar un asiento infantil.

B Ajuste el respaldo a una posición más vertical.

C Volvo recomienda lo siguiente: Capazo para bebés Volvo (homologación de tipo E1 04301146).

D Volvo recomienda lo siguiente: Asiento en sentido contrario a la marcha de Volvo (homologación E5 04212)

E Volvo recomienda un sistema de retención infantil en sentido contrario a la marcha para niños de esta categoría de peso.

F Volvo recomienda lo siguiente: Cojín elevador con y sin respaldo (homologación E5 04216); asiento con cinturón de Volvo (homologación E1 04301312)

G Volvo recomienda: Asiento infantil integrado (homologación de tipo E5 04220).

PRECAUCIÓN

No coloque nunca un sistema de retención infantil en sentido contrario a la marcha en el asiento delantero del acompañante si está conectado el airbag del asiento.

Información relacionada

- Colocación del sistema de retención infantil (p. 65)
- Montaje del sistema de retención infantil (p. 66)
- Tabla para la colocación de un sistema de retención infantil i-Size (p. 70)
- Tabla para la colocación de un sistema de retención infantil ISOFIX (p. 71)

- Cinturones de seguridad (p. 47)

Tabla para la colocación de un sistema de retención infantil i-Size

La tabla recomienda los sistemas de retención infantil i-Size más apropiados para dis-

tingtos lugares y diferentes dimensiones del niño.

El sistema de retención infantil debe estar homologado según UN Reg R129.

i	NOTA
<p>Lea siempre con atención el apartado del manual del propietario que trata del montaje de los sistemas de retención infantil antes de montar alguno de ellos en el automóvil.</p>	

Tipo de sistema de retención infantil	Asiento delantero (con airbag desconectado, solo sistema de retención infantil en sentido contrario a la marcha)	Asiento delantero (con airbag conectado, solo sistema de retención infantil en sentido de la marcha)	Plaza lateral del asiento trasero	Plaza central del asiento trasero
Sistema de retención infantil i-Size	X	X	i-U ^{A, B}	X

i-U: Apropiado para sistemas de retención "universales" i-Size, tanto en sentido de la marcha como en sentido contrario.

X: No apropiado para sistemas de retención infantil universales.

^A Volvo recomienda que, siempre que sea posible, los niños viajen en sistemas de retención infantil en sentido contrario a la marcha, al menos hasta los 3 o 4 años de edad.

^B Volvo recomienda: BeSafe iZi Kid X2 i-Size (homologación de tipo E4-129R-000002).

Información relacionada

- Colocación del sistema de retención infantil (p. 65)
- Montaje del sistema de retención infantil (p. 66)
- Tabla de colocación de un sistema de retención infantil cuando se utiliza el cinturón de seguridad (p. 68)
- Tabla para la colocación de un sistema de retención infantil ISOFIX (p. 71)
- Puntos de fijación i-Size/ISOFIX para sistemas de retención infantil (p. 64)

Tabla para la colocación de un sistema de retención infantil ISOFIX

La tabla recomienda los sistemas de retención infantil ISOFIX más apropiados para dis-

tintos lugares y diferentes dimensiones del niño.

El sistema de retención debe estar homologado según UN Reg R44 y el modelo de vehículo debe figurar en la lista de vehículos del fabricante.

i NOTA
Lea siempre con atención el apartado del manual del propietario que trata del montaje de los sistemas de retención infantil antes de montar alguno de ellos en el automóvil.

Peso	Categoría ^A	Tipo de sistema de retención infantil	Asiento delantero (con airbag desconectado, solo sistema de retención infantil en sentido contrario a la marcha) ^{B, C}	Asiento delantero (con airbag conectado, solo sistema de retención infantil en sentido de la marcha) ^{B, C}	Plaza lateral del asiento trasero	Plaza central del asiento trasero
Grupo 0 máx. 10 kg	E	Silla-cesta de seguridad en sentido contrario a la marcha	IL ^{B, D} , X ^E	X	IL ^D	X
Grupo 0+ máx. 13 kg	E	Silla-cesta de seguridad en sentido contrario a la marcha	IL ^{B, D, F} , X ^E	X	IL ^D	X
	C	Sistema de retención infantil en sentido contrario a la marcha				
	D	Sistema de retención infantil en sentido contrario a la marcha				





Peso	Categoría^A	Tipo de sistema de retención infantil	Asiento delantero (con airbag desconectado, solo sistema de retención infantil en sentido contrario a la marcha)^{B, C}	Asiento delantero (con airbag conectado, solo sistema de retención infantil en sentido de la marcha)^{B, C}	Plaza lateral del asiento trasero	Plaza central del asiento trasero
Grupo 1 9-18 kg	A	Sistema de retención infantil en sentido de la marcha	X	IL ^{B, F, G} , X ^E	IL ^G , IU ^{F, G}	X
	B	Sistema de retención infantil en sentido de la marcha				
	B1	Sistema de retención infantil en sentido de la marcha	IL ^{B, F} , X ^E	X	IL	X
	C	Sistema de retención infantil en sentido contrario a la marcha				
	D	Sistema de retención infantil en sentido contrario a la marcha				

Peso	Categoría ^A	Tipo de sistema de retención infantil	Asiento delantero (con airbag desconectado, solo sistema de retención infantil en sentido contrario a la marcha) ^{B, C}	Asiento delantero (con airbag conectado, solo sistema de retención infantil en sentido de la marcha) ^{B, C}	Plaza lateral del asiento trasero	Plaza central del asiento trasero
------	------------------------	---------------------------------------	----------------------------------------------------------------------------------------------------------------------------------	----------------------------------------------------------------------------------------------------------------------	-----------------------------------	-----------------------------------

IL: Apropriado para sistemas de retención infantil ISOFIX específicos. Estos sistemas pueden ser para un modelo de vehículo especial, limitados o semiuniversales.

IUF: Apropriado para sistemas de retención ISOFIX en sentido de la marcha con homologación universal para utilizarse en la categoría de peso correspondiente.

X: No apropiado para sistemas de retención infantil ISOFIX.

- A Para los sistemas de retención infantil ISOFIX hay una clasificación de dimensiones para ayudar al usuario a elegir el tipo más apropiado. La categoría puede comprobarse en la etiqueta del asiento infantil.
- B Funciona para instalar asientos infantiles ISOFIX semiuniversales (IL) si el vehículo está equipado con la consola ISOFIX (la oferta de accesorios varía según el mercado). En esta plaza no existen puntos de fijación superiores para sistemas de retención infantil.
- C La parte extensible del cojín del asiento siempre deberá estar recogida cuando se vaya a instalar un asiento infantil.
- D Volvo recomienda: Asiento para bebés Volvo que se fija con el sistema de fijación ISOFIX (homologación de tipo E1 04301146).
- E Se aplica si el vehículo no está equipado con un soporte ISOFIX.
- F Ajuste el respaldo del asiento de modo que el reposacabezas no contacte con el sistema de retención infantil.
- G Volvo recomienda un sistema de retención infantil en sentido contrario a la marcha para niños de esta categoría de peso.

⚠ PRECAUCIÓN

No coloque nunca un sistema de retención infantil en sentido contrario a la marcha en el asiento delantero del acompañante si está conectado el airbag del asiento.

ⓘ NOTA

Si el sistema de retención infantil i-Size/ISOFIX no incluye la clasificación de tamaño, es imprescindible que el modelo del automóvil figure en la lista de vehículos del sistema de retención infantil.

ⓘ NOTA

Volvo aconseja ponerse en contacto con un concesionario autorizado Volvo para recibir información sobre los sistemas de retención infantil i-Size/ISOFIX recomendados por Volvo.

◀◀ **Información relacionada**

- Colocación del sistema de retención infantil (p. 65)
- Montaje del sistema de retención infantil (p. 66)
- Tabla de colocación de un sistema de retención infantil cuando se utiliza el cinturón de seguridad (p. 68)
- Tabla para la colocación de un sistema de retención infantil i-Size (p. 70)
- Puntos de fijación i-Size/ISOFIX para sistemas de retención infantil (p. 64)

Asiento infantil integrado*

Con los asientos infantiles integrados en las plazas laterales del asiento trasero, los niños pueden sentarse de forma cómoda y segura. El asiento infantil ha sido especialmente diseñado para ofrecer a los pequeños una adecuada seguridad junto con el cinturón de seguridad del automóvil. El cojín de asiento puede desplegarse en dos posiciones según el peso del niño.

El asiento infantil está homologado para niños que pesen entre 15 y 36 kg (33-80 libras) y que midan como mínimo 95 cm (37 pulgadas).

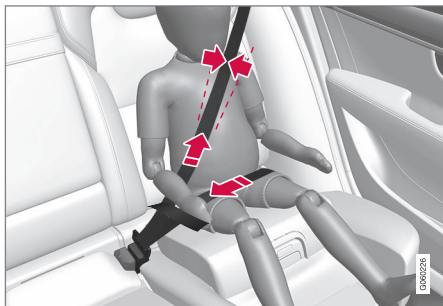

Posición correcta, el cinturón debe colocarse dentro del hombro.

Antes de iniciar la marcha, compruebe lo siguiente:

- el cojín de asiento se despliega en la posición adecuada al peso del niño
- el cojín de asiento se encuentra en posición bloqueada
- que el cinturón de seguridad está en contacto con el cuerpo del niño y que no esté flojo ni torcido
- que el cinturón de seguridad no pase ni por el cuello del niño ni por debajo del hombro
- que la banda subabdominal quede baja, sobre la pelvis, para ofrecer una protección máxima.

PRECAUCIÓN

Volvo recomienda que las reparaciones y cambios del asiento infantil integrado los realice siempre un taller autorizado Volvo. No introduzca ninguna modificación o adición en el asiento infantil. Si se ha sometido un asiento infantil integrado a una fuerte carga, por ejemplo, durante una colisión, deberá cambiarse el cojín de asiento, el cinturón de seguridad, el respaldo o, en su caso, toda la silla. Aunque el asiento infantil parezca intacto puede haber perdido parte de sus características de protección. Ello también es aplicable aunque el cojín de asiento permaneciera plegado durante una colisión o similar. El cojín de asiento deberá sustituirse también si está muy desgastado.

PRECAUCIÓN

Si no se siguen las instrucciones referentes al asiento infantil integrado, el niño puede sufrir graves lesiones en caso de accidente.

Información relacionada

- Sistemas de retención infantil (p. 62)
- Desplegar el cojín elevador del asiento infantil integrado* (p. 76)
- Plegar el cojín elevador del asiento infantil integrado* (p. 77)

Desplegar el cojín elevador del asiento infantil integrado*

Cuando se utilice el asiento infantil debe desplegarse el cojín elevador.

El cojín de asiento puede desplegarse en dos posiciones. La posición que debe utilizarse depende del peso del niño.

	Posición inferior	Posición superior
Peso	22-36 kg (50-80 libras)	15-25 kg (33-55 libras)

Posición inferior:

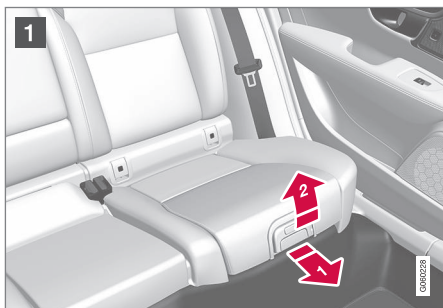

- 1 Desplace el tirador hacia adelante y arriba para liberar el cojín de asiento.



- 2 Empuje el cojín de asiento hacia atrás para bloquearlo.

Posición superior, desde la posición inferior:



- 1 Pulse el botón para liberar el cojín elevador.

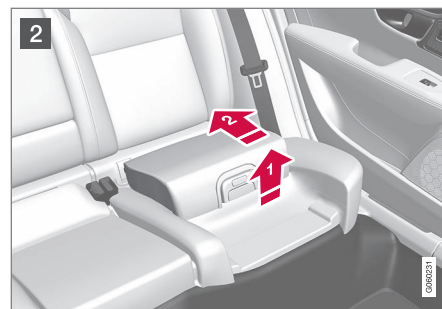

- 2 Levante la parte delantera del cojín de asiento y empuje el cojín hacia el respaldo para bloquearlo.

PRECAUCIÓN

Si no se siguen las instrucciones referentes al asiento infantil integrado, el niño puede sufrir graves lesiones en caso de accidente.

NOTA

El cojín de asiento integrado no puede ajustarse desde la posición superior a la inferior. Desde la posición superior, el cojín de asiento debe replégarse por completo en el asiento trasero y después desplegarse a la posición inferior.

Información relacionada

- Asiento infantil integrado* (p. 75)
- Plegar el cojín elevador del asiento infantil integrado* (p. 77)

Plegar el cojín elevador del asiento infantil integrado*

Cuando no se vaya a utilizar el asiento infantil, el cojín elevador debe quedar plegado en el asiento trasero.

i NOTA

El cojín de asiento integrado no puede ajustarse desde la posición superior a la inferior. Desde la posición superior, el cojín de asiento debe replegarse por completo en el asiento trasero y después desplegarse a la posición inferior.



- 1** Desplace el tirador hacia adelante para liberar el cojín de asiento.



- 2** Empuje hacia abajo con la mano situada en el centro del cojín de asiento para fijarlo.

i IMPORTANTE

Antes de replegarlo, compruebe que no se haya dejado ningún objeto suelto (por ejemplo, juguetes) debajo del cojín del asiento infantil.

i NOTA

Al abatir el respaldo del asiento trasero deberá replegarse antes el cojín del asiento infantil.

◀◀ **Información relacionada**

- Asiento infantil integrado* (p. 75)
- Desplegar el cojín elevador del asiento infantil integrado* (p. 76)

PANTALLAS Y CONTROL POR VOZ

Instrumentos y mandos en automóviles con volante a la izquierda

En las presentaciones se muestra la ubicación de las pantallas y los mandos en el puesto del conductor.

Volante y tablero de instrumentos

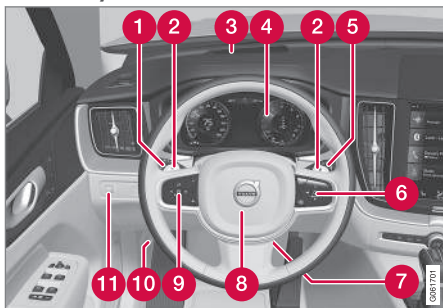

- 1 Luces de posición, luces diurnas, luces de cruce, luces largas, intermitentes, luces antiniebla y luces de curva*, luz antiniebla trasera, puesta a cero de cuentakilómetros parciales
- 2 Levas para cambio manual de la caja de cambios automática*
- 3 Pantalla de visualización frontal*
- 4 Pantalla del conductor
- 5 Limpiaparabrisas y lavaparabrisas, sensor de lluvia*
- 6 Teclado derecho del volante
- 7 Ajuste del volante
- 8 Bocina
- 9 Teclado izquierdo del volante
- 10 Apertura del capó
- 11 Iluminación de la pantalla, desbloqueo/apertura*/cierre* del portón trasero, regulación de la altura de las luces de los faros halógenos

- 1 Luces de lectura delantero e iluminación del habitáculo
- 2 Techo panorámico*

Consola del techo



- 1 Pantalla central
- 2 Luces de emergencia, desempañamiento, medios audiovisuales
- 3 Selector de marchas
- 4 Control de arranque
- 5 Mando de modo de conducción*
- 6 Freno de estacionamiento
- 7 Freno automático con el vehículo parado

- 3 Pantalla en la consola del techo, botón **ON CALL***
- 4 Antideslumbramiento manual del retrovisor

Consola del centro y del túnel

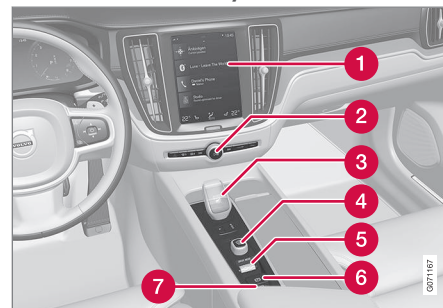

- 1 Pantalla central
- 2 Luces de emergencia, desempañamiento, medios audiovisuales
- 3 Selector de marchas
- 4 Control de arranque
- 5 Mando de modo de conducción*
- 6 Freno de estacionamiento
- 7 Freno automático con el vehículo parado

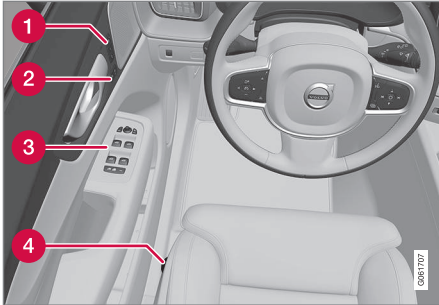
Puerta del conductor

- 1 Memoria de los ajustes del asiento delantero regulado eléctricamente*, los retrovisores exteriores y la pantalla de visualización frontal*
- 2 Cierre centralizado
- 3 Elevalunas eléctricos, retrovisores exteriores, seguro para niños eléctrico*
- 4 Ajuste del asiento delantero

Información relacionada

- Asiento delantero regulado manualmente (p. 196)
- Ajustar el asiento delantero regulado eléctricamente* (p. 197)
- Ajustar el volante (p. 212)
- Mando de las luces (p. 158)
- Puesta en marcha del vehículo (p. 448)

- Pantalla del conductor (p. 84)
- Visión de conjunto de la pantalla central (p. 113)
- Caja de cambios (p. 463)

Instrumentos y mandos en automóviles con volante a la derecha

En las presentaciones se muestra la ubicación de las pantallas y los mandos en el puesto del conductor.



◀ Volante y tablero de instrumentos

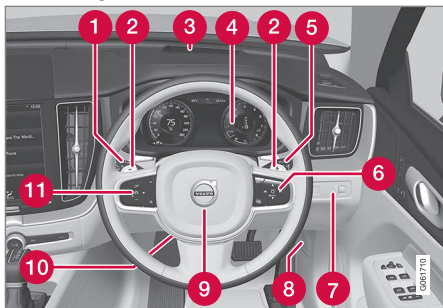

- 1 Luces de posición, luces diurnas, luces de cruce, luces largas, intermitentes, luces antiniebla y luces de curva*, luz antiniebla trasera, puesta a cero de cuentakilómetros parciales
- 2 Levas para cambio manual de la caja de cambios automática*
- 3 Pantalla de visualización frontal*
- 4 Pantalla del conductor
- 5 Limpiaparabrisas y lavaparabrisas, sensor de lluvia*
- 6 Teclado derecho del volante
- 7 Iluminación de la pantalla, desbloqueo/apertura*/cierre* del portón trasero, regulación de la altura de las luces de los faros halógenos

- 8 Apertura del capó
- 9 Bocina
- 10 Ajuste del volante
- 11 Teclado izquierdo del volante

Consola del techo



- 1 Luces de lectura delantero e iluminación del habitáculo
- 2 Techo panorámico*
- 3 Pantalla en la consola del techo, botón **ON CALL***
- 4 Antideslumbramiento manual del retrovisor

Consola del centro y del túnel

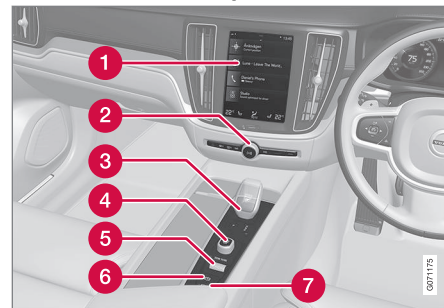

- 1 Pantalla central
- 2 Luces de emergencia, desempañamiento, medios audiovisuales
- 3 Selector de marchas
- 4 Control de arranque
- 5 Mando de modo de conducción*
- 6 Freno de estacionamiento
- 7 Freno automático con el vehículo parado

Puerta del conductor

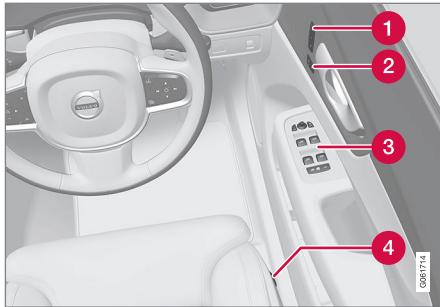

- 1 Memoria de los ajustes del asiento delantero regulado eléctricamente*, los retrovisores exteriores y la pantalla de visualización frontal*
- 2 Cierre centralizado
- 3 Elevalunas eléctricos, retrovisores exteriores, seguro para niños eléctrico*
- 4 Ajuste del asiento delantero

Información relacionada

- Asiento delantero regulado manualmente (p. 196)
- Ajustar el asiento delantero regulado eléctricamente* (p. 197)
- Ajustar el volante (p. 212)
- Mando de las luces (p. 158)
- Puesta en marcha del vehículo (p. 448)

- Pantalla del conductor (p. 84)
- Visión de conjunto de la pantalla central (p. 113)
- Caja de cambios (p. 463)

Pantalla del conductor

La pantalla del conductor muestra información sobre el vehículo y la conducción.

La pantalla del conductor incluye medidores, indicadores y símbolos de control y advertencia. Lo que se muestra en la pantalla del conductor depende del equipamiento del vehículo, los ajustes y las funciones que están activas en ese momento.

La pantalla del conductor se activa en cuanto se abre una puerta, o sea, en la posición de encendido **O**. Después de un rato, la pantalla del conductor se apaga si no se utiliza. Para volver a activarla, proceda de alguna de las siguientes maneras:

- Pise el pedal de freno.
- Active la posición de encendido **I**.

- Abra una de las puertas.

La pantalla del conductor está disponible en dos variantes: 8" y 12"*.

PRECAUCIÓN

Si la pantalla del conductor se apaga, no se enciende al activarla y/o arrancar el motor o se muestra parcialmente ilegible, el vehículo no debe utilizarse. Diríjase inmediatamente a un taller. Volvo recomienda los servicios de un taller autorizado Volvo.

PRECAUCIÓN

En caso de avería de la pantalla del conductor, no podrá mostrarse la información referente a los frenos, los airbags y otros sistemas de seguridad. Si es así, el conductor no podrá comprobar el estado de los sistemas del vehículo ni recibir avisos e información.

Pantalla del conductor de 8 pulgadas



La imagen es esquemática. Los detalles pueden variar según el modelo de automóvil.

Ubicación en la pantalla del conductor:

A la izquierda	En el centro	A la derecha
Indicador de combustible	Velocímetro	Reproductor de medios
Modo de conducción	Información de señales de tráfico*	Teléfono
Indicador de cambio de marcha	Información del control de velocidad constante y el limitador de velocidad	Información sobre navegación*

A la izquierda	En el centro	A la derecha
Cuentarrevoluciones/Indicador ECO ^A	Información de la puerta y los cinturones de seguridad	Reloj
Autonomía hasta depósito vacío	Estado de la función start/stop	Menú de aplicaciones (se activa con el teclado del volante)
Indicador de temperatura ambiente	–	Consumo de combustible momentáneo
Símbolos de control y advertencia	–	Cuentakilómetros ^B
–	–	Cuentakilómetros parciales
–	–	Símbolos de control y advertencia
–	–	Control por voz
–	–	Indicador de temperatura del motor
–	–	Mensajes, en algunos casos con gráfico
–	–	Brújula ^A

^A En función del modo de conducción seleccionado.

^B Distancia acumulada.

◀ Pantalla del conductor de 12"*



La imagen es esquemática. Los detalles pueden variar según el modelo de automóvil.

Ubicación en la pantalla del conductor:

A la izquierda	En el centro	A la derecha
Velocímetro	Símbolos de control y advertencia	Cuentarrevoluciones/Indicador ECO ^A
Cuentakilómetros parciales	Indicador de temperatura ambiente	Indicador de cambio de marcha
Cuentakilómetros ^B	Reloj	Modo de conducción
Información del control de velocidad constante y el limitador de velocidad	Mensajes, en algunos casos con gráfico	Indicador de combustible
Información de señales de tráfico*	Información de la puerta y los cinturones de seguridad	Estado de la función start/stop
–	Reproductor de medios	Autonomía hasta depósito vacío
–	Mapa de navegación*	Consumo de combustible momentáneo

A la izquierda	En el centro	A la derecha
–	Teléfono	Menú de aplicaciones (se activa con el teclado del volante)
–	Control por voz	–
–	Brújula ^A	–

^A En función del modo de conducción seleccionado.

^B Distancia acumulada.

Símbolo dinámico



El símbolo dinámico en su diseño básico.

En el centro de la pantalla de conductor se incluye un símbolo dinámico que cambia de apariencia con los distintos tipos de mensajes. Una marca de color ámbar o color rojo alrededor del símbolo indica el grado de gravedad de los mensajes de control o de advertencia.



Ejemplo de símbolo de control.

Mediante una animación la forma básica puede transformarse en un gráfico que muestra dónde se encuentra el problema, o que clarifica la información.

Información relacionada

- Ajustes de la pantalla del conductor (p. 88)
- Símbolos de advertencia en la pantalla del conductor (p. 99)
- Símbolos de control en la pantalla del conductor (p. 96)
- Ordenador de a bordo (p. 90)
- Mensajes en la pantalla del conductor (p. 108)
- Gestionar el menú de aplicaciones en la pantalla del conductor (p. 107)
- Modos de conducción* (p. 474)

Indicador de combustible

El indicador de combustible de la pantalla de conductor muestra el nivel de combustible del depósito.

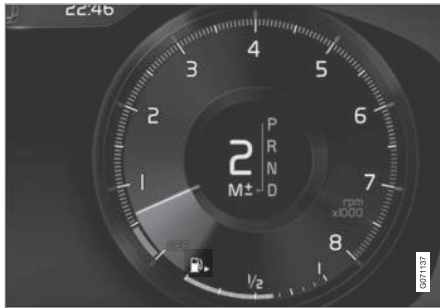

La imagen es esquemática. Los detalles pueden variar según el modelo de automóvil.

Indicador de combustible en la pantalla del conductor de 12":

El área de color beige del indicador de combustible indica la cantidad de combustible que hay en el depósito.

Cuando el combustible alcanza un nivel bajo y llega el momento de repostar se enciende el símbolo de surtidor con color ámbar. El ordenador de a bordo indica también la autonomía hasta vaciar el depósito.



La imagen es esquemática. Los detalles pueden variar según el modelo de automóvil.

Indicador de combustible en la pantalla del conductor de 8":

Las barras del indicador de combustible indican la cantidad de combustible que hay en el depósito.

Cuando el combustible alcanza un nivel bajo y llega el momento de repostar se enciende el símbolo de surtidor con color ámbar. El ordenador de a bordo indica también la autonomía hasta vaciar el depósito. Cuando el nivel de combustible es críticamente bajo, queda solo una raya de color ámbar. Reposte el automóvil lo antes posible.

Información relacionada

- Pantalla del conductor (p. 84)
- Llenar con combustible (p. 496)

- Depósito de combustible - volumen (p. 722)

Ordenador de a bordo

Durante la conducción, el ordenador de a bordo del automóvil registra valores como, por ejemplo, el trayecto recorrido, el consumo de combustible y la velocidad media. Para facilitar una conducción con bajo consumo de combustible, se registra información tanto del consumo en cada momento como del consumo medio. La información del ordenador de a bordo puede mostrarse en la pantalla del conductor.

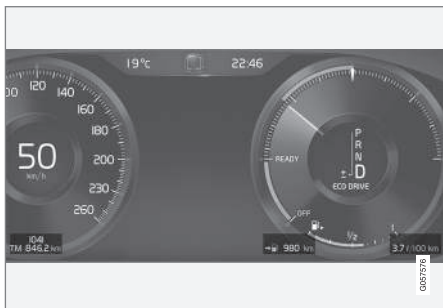

Ejemplo de información del ordenador de a bordo en la pantalla del conductor de 12". La imagen es esquemática. Los detalles pueden variar según el modelo de automóvil.



Ejemplo de información del ordenador de a bordo en la pantalla del conductor de 8". La imagen es esquemática. Los detalles pueden variar según el modelo de automóvil.

El ordenador de a bordo incluye los siguientes indicadores:

- Cuentakilómetros parciales
- Cuentakilómetros
- Consumo de combustible momentáneo
- Autonomía hasta depósito vacío
- Turista - velocímetro alternativo

Las unidades de distancia, velocidad etc. pueden cambiarse a través de los ajustes de sistema en la pantalla central.

Cuentakilómetros parciales

Hay dos cuentakilómetros parciales, TM y TA.

TM puede ponerse a cero manualmente y TA se pone a cero de forma automática si no se utiliza durante cuatro horas.

Durante el viaje se registra información sobre:

- Distancia recorrida
- Tiempo
- Velocidad media
- Consumo medio de combustible

Los valores se calculan desde la última puesta a cero del cuentakilómetros parcial.

Cuentakilómetros

El cuentakilómetros registra la distancia total recorrida por el vehículo. Este valor no puede ponerse a cero.

Consumo de combustible momentáneo

Este indicador muestra el consumo de combustible del vehículo a cada momento. El valor se actualiza aproximadamente una vez por segundo.

Autonomía hasta depósito vacío



El ordenador de a bordo calcula la autonomía del vehículo con el combustible que tiene en el depósito.

El cálculo se basa en el consumo medio de combustible durante los últimos 30 km (20 millas) y el combustible útil restante.

Cuando en el indicador aparece "----" queda demasiado poco combustible para poder calcular la distancia que sería posible recorrer. En ese caso, reposte tan pronto como sea posible.

i NOTA

La indicación puede desviarse ligeramente si se cambia de técnica de conducción.

En general, esta distancia es mayor si se conduce de manera económica.

Turista - velocímetro alternativo

El cuentakilómetros digital alternativo facilita la conducción en países donde las señales de límite de velocidad son de otra unidad que la indicada en los instrumentos del vehículo.

La velocidad digital se muestra entonces en la unidad contraria a la del velocímetro analógico. Si el velocímetro analógico está graduado en **mph**, el indicador muestra la velocidad correspondiente en **km/h** o viceversa.

Información relacionada

- Mostrar datos de viaje en la pantalla del conductor (p. 91)
- Poner a cero los cuentakilómetros parciales (p. 92)
- Mostrar los datos estadísticos del viaje en la pantalla central (p. 93)

- Pantalla del conductor (p. 84)
- Cambiar las unidades del sistema (p. 137)

Mostrar datos de viaje en la pantalla del conductor

Los valores registrados y calculados en el ordenador de a bordo pueden mostrarse en la pantalla del conductor.

Los valores se guardan en una aplicación del ordenador de a bordo. En el menú de aplicaciones es posible seleccionar la información que debe mostrarse en la pantalla del conductor.

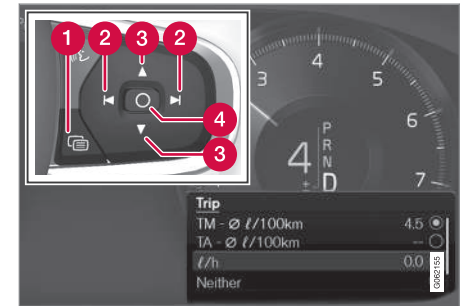

Abra y navegue en el menú de aplicaciones² con el teclado derecho del volante.

- 1 Menú de aplicaciones
- 2 Izquierda y derecha
- 3 Arriba y abajo
- 4 Confirmar

1. Abra el menú de aplicaciones en la pantalla del conductor pulsando (1).
(No se puede abrir el menú de aplicaciones mientras haya un mensaje sin confirmar en la pantalla del conductor. Es necesario confirmar primero el mensaje pulsando el botón **O** (4) antes de poder abrir el menú de aplicaciones.)
2. Navegue a la parte superior del ordenador de a bordo hacia la izquierda o derecha con (2).
 - > Las cuatro líneas superiores del menú muestran los valores medidos del cuentakilómetros parcial TM. Las cuatro líneas siguientes del menú, los valores medidos del cuentakilómetros parcial TA. Desplácese hacia arriba y hacia abajo en la lista con (3).

3. Baje a los botones opcionales para elegir la información que debe mostrarse en la pantalla del conductor:
 - Cuentakilómetros
 - Autonomía hasta depósito vacío
 - Turista (velocímetro alternativo)
 - Distancia recorrida de los cuentakilómetros parciales TM y TA o ninguna presentación de la distancia
 - Consumo momentáneo de combustible, consumo medio de TM o TA o ninguna visualización de consumo de combustible

Marque o desmarque una selección con el botón **O** (4). El ajuste se realiza directamente.

Información relacionada

- Ordenador de a bordo (p. 90)
- Poner a cero los cuentakilómetros parciales (p. 92)

Poner a cero los cuentakilómetros parciales

Poner a cero el cuentakilómetros parcial con la palanca izquierda del volante.



- Restablezca toda la información del cuentakilómetros parcial TM (es decir, kilometraje parcial, consumo medio, velocidad media y duración del trayecto) mediante una pulsación prolongada del botón **RESET** situado en la palanca izquierda del volante.

Una pulsación breve del botón **RESET** restablecerá únicamente el kilometraje parcial.

El cuentakilómetros parcial TA sólo dispone de puesta a cero automática que se lleva a cabo cuando el automóvil no se utiliza durante cuatro horas o más.

² La imagen es esquemática. Los detalles pueden variar según el modelo de automóvil.

Ajustes de los datos estadísticos

Poner a cero o regular los ajustes de los datos estadísticos.

1. Abra la aplicación **Comportamiento conductor** en la vista de aplicaciones para mostrar la estadística de viaje.



2. Pulse **Preferencias** para

- ajustar la escala del gráfico. Seleccione una resolución de la barra de 1, 10 o 100 km o millas.
- poner a cero los datos después de cada viaje. Se efectúa cuando el vehículo ha estado parado más de 4 horas.
- poner a cero los datos del viaje actual.

Se ponen a cero los datos estadísticos de viaje, el consumo medio de combustible calculado y el tiempo de conducción total.

Las unidades de distancia, velocidad etc. pueden cambiarse a través de los ajustes de sistema en la pantalla central.

Información relacionada

- Mostrar los datos estadísticos del viaje en la pantalla central (p. 93)
- Ordenador de a bordo (p. 90)
- Poner a cero los cuentakilómetros parciales (p. 92)

Fecha y hora

El reloj se muestra tanto en la pantalla del conductor como en la pantalla central.

Ubicación del reloj



Ubicación del reloj en las pantallas del conductor de 12¹¹* y de 8". La imagen es esquemática. Los detalles pueden variar según el modelo de automóvil.

En algunas situaciones, los mensajes y la información pueden tapar el reloj en la pantalla del conductor.

En la pantalla central, el reloj está situado en la parte superior derecha de la barra de estado.

Ajustes de fecha y hora

- Seleccione **Ajustes** → **Sistema** → **Fecha y hora** en la vista superior de la pantalla central para modificar el formato de fecha y hora

Programa la fecha y la hora pulsando las flechas de arriba o abajo en la pantalla táctil.

Hora automática en vehículos con GPS

Si el vehículo está equipado con sistema de navegación, es posible seleccionar **Hora automática**. La zona horaria se ajusta entonces de forma automática según el lugar donde se encuentra el vehículo. En ciertos tipos de sistemas de navegación, es necesario programar el lugar (país) por el que circula para que la zona horaria sea correcta. Si no está seleccionado **Hora automática**, la fecha y la hora se programa con las flechas arriba y abajo en la pantalla táctil.

Hora de verano

En algunos países, es posible seleccionar el ajuste **Horario de verano automático** para la programación automática de la hora de verano. En el resto de países se puede seleccionar el ajuste **Horario de verano** de forma manual.

Información relacionada

- Pantalla del conductor (p. 84)
- Otros ajustes de la vista superior de la pantalla central (p. 138)

Indicador de temperatura ambiente

La temperatura exterior se muestra en la pantalla del conductor.

Un sensor detecta la temperatura exterior.

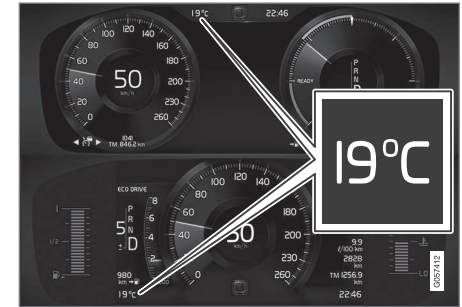

Ubicación del indicador de temperatura ambiente en las pantallas del conductor de 12" y 8". La imagen es esquemática. Los detalles pueden variar según el modelo de automóvil.

Cuando el automóvil ha estado parado, el indicador puede mostrar un valor de temperatura demasiado elevado.



Cuando la temperatura ambiente se sitúa en el intervalo entre $-5\text{ }^{\circ}\text{C}$ y $+2\text{ }^{\circ}\text{C}$ ($23\text{ }^{\circ}\text{F}$ y $36\text{ }^{\circ}\text{F}$) se enciende un símbolo de copo de nieve que advierte de heladas.



- ◀ Este símbolo se enciende también temporalmente en la pantalla de visualización frontal* si el vehículo lleva este equipamiento.

Modifique la unidad de medida del indicador de temperatura, etc. a través de los ajustes del sistema, en la vista superior de la pantalla central.



Información relacionada





- Pantalla del conductor (p. 84)
- Cambiar las unidades del sistema (p. 137)





Símbolos de control en la pantalla del conductor

Los símbolos de control avisan al conductor de que está activada una función, de que un sistema actúa o de que se ha producido un error o una deficiencia.

Símbolo	Significado
	<p>Información, lea el texto en pantalla</p> <p>El símbolo de información se enciende en combinación con un mensaje en la pantalla del conductor cuando se produce alguna alteración en el sistema del automóvil. El símbolo de advertencia también puede encenderse en combinación con otros símbolos.</p>
	<p>Avería en el sistema de frenos</p> <p>El símbolo se enciende en caso de avería del freno de estacionamiento.</p>
	<p>Avería en el sistema ABS</p> <p>El símbolo se enciende cuando el sistema no funciona. El sistema de frenos del automóvil sigue funcionando pero sin la función ABS.</p>

Símbolo	Significado
	<p>Freno automático conectado</p> <p>El símbolo se enciende cuando el sistema está activado y actúa el freno de servicio o el freno de estacionamiento. El freno mantiene quieto el vehículo cuando se ha parado.</p>
	<p>Sistema de presión de neumáticos</p> <p>El símbolo se enciende cuando la presión de los neumáticos es baja. Si hay un error en el sistema de presión de los neumáticos, el símbolo destellará aproximadamente 1 minuto y después se encenderá con luz fija. Esto se puede deber a que el sistema no puede detectar ni avisar de que la presión de los neumáticos es baja.</p>

Símbolo	Significado
	<p>Sistema de depuración de los gases de escape</p> <p>Si el símbolo se enciende al arrancar el motor, puede haber una avería en el sistema de depuración de los gases de escape. Lleve el automóvil a un taller para una revisión. Volvo recomienda que se ponga en contacto con un taller autorizado Volvo.</p>
 	<p>Intermitentes izquierdo y derecho</p> <p>Este símbolo parpadea cuando se utiliza el intermitente.</p>
	<p>Luces de posición</p> <p>El símbolo se enciende cuando se activan las luces de posición.</p>
	<p>Error en el sistema de faros</p> <p>El símbolo se enciende cuando se produce un error en la función ABL (Active Bending Lights) o si surge otro error en el sistema de faros.</p>

Símbolo	Significado
	<p>Luz larga automática conectada</p> <p>El símbolo se enciende con luz azul cuando está activada la luz larga automática.</p>
	<p>Luz larga automática desconectada</p> <p>El símbolo se enciende con luz blanca cuando está desactivada la luz larga automática.</p>
	<p>Luz larga encendida</p> <p>El símbolo luce cuando está encendida la luz larga o la ráfaga de luces largas.</p>
	<p>Luz larga automática conectada</p> <p>El símbolo se enciende con luz azul cuando está activada la luz larga automática. Las luces de posición están activadas.</p>

Símbolo	Significado
	<p>Luz larga automática desconectada</p> <p>El símbolo se enciende con luz blanca cuando está desactivada la luz larga automática. Las luces de posición están activadas.</p>
	<p>Luz larga encendida</p> <p>El símbolo se enciende cuando se activan las luces largas y las de posición.</p>
	<p>Faros antiniebla delanteros conectados</p> <p>El símbolo se enciende cuando está conectada la luz antiniebla delantera.</p>
	<p>Luz antiniebla trasera conectada</p> <p>El símbolo se enciende cuando está conectada la luz antiniebla trasera.</p>
	<p>Sensor de lluvia conectado</p> <p>El símbolo se enciende cuando está conectado el sensor de lluvia.</p>



Símbolo	Significado
	<p>Preacondicionamiento conectado</p> <p>El símbolo se enciende cuando el calefactor del motor y el climatizador del habitáculo preacondicionan el vehículo.</p>
	<p>Sistema de estabilidad</p> <p>El parpadeo del símbolo indica que el sistema de control de la estabilidad está en funcionamiento. El símbolo se enciende de manera continua, si se produce una avería en el sistema.</p>
	<p>Sistema de estabilidad, modo sport</p> <p>El símbolo se enciende cuando está activado el modo sport. El modo Sport le ofrece una sensación de conducción más activa. El sistema detecta si el pedal del acelerador, los movimientos del volante y la toma de curvas son más activos que en conducción normal y permite entonces derrapes controlados del puente trasero hasta cierto nivel antes de intervenir y estabilizar el vehículo.</p>

Símbolo	Significado
	<p>Sistema de permanencia en el carril</p> <p>Símbolo blanco: Sistema de permanencia en el carril conectado y se detectan las líneas de señalización de la calzada.</p> <p>Símbolo gris: Sistema de permanencia en el carril conectado y no se detectan las líneas de señalización de la calzada.</p> <p>Símbolo de color ámbar: El sistema de permanencia en el carril avisa y/o actúa.</p>



Símbolo	Significado
	<p>Sistema de permanencia en el carril y sensor de lluvia</p> <p>Símbolo blanco: Sistema de permanencia en el carril conectado y se detectan las líneas de señalización de la calzada. El sensor de lluvia está conectado.</p> <p>Símbolo gris: Sistema de permanencia en el carril conectado y no se detectan las líneas de señalización de la calzada. El sensor de lluvia está conectado.</p>
	<p>sistema AdBlue (diésel)</p> <p>Este símbolo se enciende en caso de nivel bajo de AdBlue o si se produce un fallo en el sistema AdBlue.</p>



Información relacionada



- Pantalla del conductor (p. 84)
- Símbolos de advertencia en la pantalla del conductor (p. 99)

Símbolos de advertencia en la pantalla del conductor

Los símbolos de advertencia avisan al conductor de que está activada una función importante o de que se ha producido un error grave o alguna deficiencia.

Símbolo	Significado
	<p>Advertencia</p> <p>El símbolo de advertencia rojo se enciende cuando se ha indicado una avería que puede influir en la seguridad o la maniobrabilidad del automóvil. Al mismo tiempo, aparece un mensaje aclaratorio en la pantalla del conductor. El símbolo de advertencia también puede encenderse en combinación con otros símbolos.</p>
	<p>Testigo del cinturón de seguridad</p> <p>El símbolo se enciende o parpadea si alguno de los ocupantes de los asientos delanteros no lleva puesto el cinturón de seguridad o si se lo quita alguno de los ocupantes del asiento trasero.</p>

Símbolo	Significado
	<p>Airbags</p> <p>Si el símbolo permanece encendido o se enciende durante la marcha, se ha detectado un fallo en algunos de los sistemas de seguridad del vehículo. Lea el mensaje que aparece en la pantalla del conductor. Volvo recomienda que se ponga en contacto con un taller autorizado Volvo.</p>
	<p>Avería en el sistema de frenos</p> <p>Si el símbolo se enciende, el nivel del líquido de frenos puede ser demasiado bajo. Busque el taller autorizado más próximo para control y reparación del nivel de líquido de frenos.</p>

Símbolo	Significado
	<p>Freno de estacionamiento aplicado</p> <p>El símbolo se enciende de manera constante cuando el freno de estacionamiento está aplicado.</p> <p>Cuando el símbolo destella, es señal de que se ha producido una avería. Lea el mensaje que aparece en la pantalla del conductor.</p>
	<p>Baja presión de aceite</p> <p>Este símbolo se enciende durante la marcha cuando la presión de aceite del motor es demasiado baja. Pare inmediatamente el motor y compruebe el nivel de aceite del motor, añada más en caso necesario. Si el símbolo se enciende aunque el nivel de aceite sea normal, póngase en contacto con un taller. Volvo recomienda que se ponga en contacto con un taller autorizado Volvo.</p>



Símbolo	Significado
	<p>El alternador no carga</p> <p>El símbolo se enciende durante la marcha si se ha producido una avería en el sistema eléctrico. Lleve el vehículo a un taller. Volvo recomienda que se ponga en contacto con un taller autorizado Volvo.</p>
	<p>Riesgo de colisión</p> <p>City Safety advierte de un riesgo de colisión con otro vehículo, peatón, ciclista o animal grande.</p>
	<p>Temperatura del motor alta</p> <p>Este símbolo se enciende durante la conducción cuando el motor tiene una temperatura demasiado alta. Al mismo tiempo, aparece un mensaje aclaratorio en la pantalla del conductor.</p>

Información relacionada

- Símbolos de control en la pantalla del conductor (p. 96)
- Pantalla del conductor (p. 84)

Contrato de licencia de la pantalla del conductor

Una licencia es un contrato que concede autorización para desempeñar cierta actividad o a explotar un derecho, según las condiciones indicadas en el contrato. El siguiente texto presenta los términos y condiciones de Volvo con fabricantes o diseñadores y está en inglés.

Boost Software License 1.0

Permission is hereby granted, free of charge, to any person or organization obtaining a copy of the software and accompanying documentation covered by this license (the "Software") to use, reproduce, display, distribute, execute, and transmit the Software, and to prepare derivative works of the Software, and to permit third-parties to whom the Software is furnished to do so, all subject to the following: The copyright notices in the Software and this entire statement, including the above license grant, this restriction and the following disclaimer, must be included in all copies of the Software, in whole or in part, and all derivative works of the Software, unless such copies or derivative works are solely in the form of machine-executable object code generated by a source language processor.

THE SOFTWARE IS PROVIDED "AS IS", WITHOUT WARRANTY OF ANY KIND, EXPRESS OR IMPLIED, INCLUDING BUT

NOT LIMITED TO THE WARRANTIES OF MERCHANTABILITY, FITNESS FOR A PARTICULAR PURPOSE, TITLE AND NON-INFRINGEMENT. IN NO EVENT SHALL THE COPYRIGHT HOLDERS OR ANYONE DISTRIBUTING THE SOFTWARE BE LIABLE FOR ANY DAMAGES OR OTHER LIABILITY, WHETHER IN CONTRACT, TORT OR OTHERWISE, ARISING FROM, OUT OF OR IN CONNECTION WITH THE SOFTWARE OR THE USE OR OTHER DEALINGS IN THE SOFTWARE.

BSD 4-clause "Original" or "Old" License

Copyright (c) 1982, 1986, 1990, 1991, 1993 The Regents of the University of California. All rights reserved.

Redistribution and use in source and binary forms, with or without modification, are permitted provided that the following conditions are met:

1. Redistributions of source code must retain the above copyright notice, this list of conditions and the following disclaimer.
2. Redistributions in binary form must reproduce the above copyright notice, this list of conditions and the following disclaimer in the documentation and/or other materials provided with the distribution.
3. All advertising materials mentioning features or use of this software must display the following acknowledgement: This product includes software developed by the University of California, Berkeley and its contributors.
4. Neither the name of the University nor the names of its contributors may be used to endorse or promote products derived from this software without specific prior written permission.

THIS SOFTWARE IS PROVIDED BY THE REGENTS AND CONTRIBUTORS "AS IS" AND ANY EXPRESS OR IMPLIED

WARRANTIES, INCLUDING, BUT NOT LIMITED TO, THE IMPLIED WARRANTIES OF MERCHANTABILITY AND FITNESS FOR A PARTICULAR PURPOSE ARE DISCLAIMED. IN NO EVENT SHALL THE REGENTS OR CONTRIBUTORS BE LIABLE FOR ANY DIRECT, INDIRECT, INCIDENTAL, SPECIAL, EXEMPLARY, OR CONSEQUENTIAL DAMAGES (INCLUDING, BUT NOT LIMITED TO, PROCUREMENT OF SUBSTITUTE GOODS OR SERVICES; LOSS OF USE, DATA, OR PROFITS; OR BUSINESS INTERRUPTION) HOWEVER CAUSED AND ON ANY THEORY OF LIABILITY, WHETHER IN CONTRACT, STRICT LIABILITY, OR TORT (INCLUDING NEGLIGENCE OR OTHERWISE) ARISING IN ANY WAY OUT OF THE USE OF THIS SOFTWARE, EVEN IF ADVISED OF THE POSSIBILITY OF SUCH DAMAGE.

BSD 3-clause "New" or "Revised" License

Copyright (c) 2011-2014, Yann Collet.

Redistribution and use in source and binary forms, with or without modification, are permitted provided that the following conditions are met:

1. Redistributions of source code must retain the above copyright notice, this list of conditions and the following disclaimer.
2. Redistributions in binary form must reproduce the above copyright notice, this list of conditions and the following

disclaimer in the documentation and/or other materials provided with the distribution.

3. Neither the name of the organisation nor the names of its contributors may be used to endorse or promote products derive from this software without specific prior written permission.

THIS SOFTWARE IS PROVIDED BY THE COPYRIGHT HOLDERS AND CONTRIBUTORS "AS IS" AND ANY EXPRESS OR IMPLIED WARRANTIES, INCLUDING, BUT NOT LIMITED TO, THE IMPLIED WARRANTIES OF MERCHANTABILITY AND FITNESS FOR A PARTICULAR PURPOSE ARE DISCLAIMED. IN NO EVENT SHALL THE COPYRIGHT HOLDER OR CONTRIBUTORS BE LIABLE FOR ANY DIRECT, INDIRECT, INCIDENTAL, SPECIAL, EXEMPLARY, OR CONSEQUENTIAL DAMAGES (INCLUDING, BUT NOT LIMITED TO, PROCUREMENT OF SUBSTITUTE GOODS OR SERVICES; LOSS OF USE, DATA, OR PROFITS; OR BUSINESS INTERRUPTION) HOWEVER CAUSED AND ON ANY THEORY OF LIABILITY, WHETHER IN CONTRACT, STRICT LIABILITY, OR TORT (INCLUDING NEGLIGENCE OR OTHERWISE) ARISING IN ANY WAY OUT OF THE USE OF THIS SOFTWARE, EVEN IF ADVISED OF THE POSSIBILITY OF SUCH DAMAGE.



◀ **BSD 2-clause "Simplified" license**

Copyright (c) <YEAR>, <OWNER> All rights reserved.

Redistribution and use in source and binary forms, with or without modification, are permitted provided that the following conditions are met:

1. Redistributions of source code must retain the above copyright notice, this list of conditions and the following disclaimer.
2. Redistributions in binary form must reproduce the above copyright notice, this list of conditions and the following disclaimer in the documentation and/or other materials provided with the distribution.

THIS SOFTWARE IS PROVIDED BY THE COPYRIGHT HOLDERS AND CONTRIBUTORS "AS IS" AND ANY EXPRESS OR IMPLIED WARRANTIES, INCLUDING, BUT NOT LIMITED TO, THE IMPLIED WARRANTIES OF MERCHANTABILITY AND FITNESS FOR A PARTICULAR PURPOSE ARE DISCLAIMED. IN NO EVENT SHALL THE COPYRIGHT OWNER OR CONTRIBUTORS BE LIABLE FOR ANY DIRECT, INDIRECT, INCIDENTAL, SPECIAL, EXEMPLARY, OR CONSEQUENTIAL DAMAGES (INCLUDING, BUT NOT LIMITED TO, PROCUREMENT OF SUBSTITUTE GOODS OR SERVICES; LOSS

OF USE, DATA, OR PROFITS; OR BUSINESS INTERRUPTION) HOWEVER CAUSED AND ON ANY THEORY OF LIABILITY, WHETHER IN CONTRACT, STRICT LIABILITY, OR TORT (INCLUDING NEGLIGENCE OR OTHERWISE) ARISING IN ANY WAY OUT OF THE USE OF THIS SOFTWARE, EVEN IF ADVISED OF THE POSSIBILITY OF SUCH DAMAGE.

The views and conclusions contained in the software and documentation are those of the authors and should not be interpreted as representing official policies, either expressed or implied, of the FreeBSD Project.

FreeType Project License

1. Copyright 1996-1999 by David Turner, Robert Wilhelm, and Werner Lemberg
Introduction The FreeType Project is distributed in several archive packages; some of them may contain, in addition to the FreeType font engine, various tools and contributions which rely on, or relate to, the FreeType Project. This license applies to all files found in such packages, and which do not fall under their own explicit license. The license affects thus the FreeType font engine, the test programs, documentation and makefiles, at the very least. This license was inspired by the BSD, Artistic, and IJG (Independent JPEG Group) licenses, which all encourage inclusion and use of

free software in commercial and freeware products alike. As a consequence, its main points are that: o We don't promise that this software works. However, we are interested in any kind of bug reports. ('as is' distribution) o You can use this software for whatever you want, in parts or full form, without having to pay us. ('royalty-free' usage) o You may not pretend that you wrote this software. If you use it, or only parts of it, in a program, you must acknowledge somewhere in your documentation that you've used the FreeType code. ('credits') We specifically permit and encourage the inclusion of this software, with or without modifications, in commercial products, provided that all warranty or liability claims are assumed by the product vendor. Legal Terms 0. Definitions Throughout this license, the terms 'package', 'FreeType Project', and 'FreeType archive' refer to the set of files originally distributed by the authors (David Turner, Robert Wilhelm, and Werner Lemberg) as the 'FreeType project', be they named as alpha, beta or final release. 'You' refers to the licensee, or person using the project, where 'using' is a generic term including compiling the project's source code as well as linking it to form a 'program' or 'executable'. This program is referred to as 'a program using the FreeType engine'. This license applies

to all files distributed in the original FreeType archive, including all source code, binaries and documentation, unless otherwise stated in the file in its original, unmodified form as distributed in the original archive. If you are unsure whether or not a particular file is covered by this license, you must contact us to verify this. The FreeType project is copyright (C) 1996-1999 by David Turner, Robert Wilhelm, and Werner Lemberg. All rights reserved except as specified below. 1. No Warranty THE FREETYPE ARCHIVE IS PROVIDED 'AS IS' WITHOUT WARRANTY OF ANY KIND, EITHER EXPRESSED OR IMPLIED, INCLUDING, BUT NOT LIMITED TO, WARRANTIES OF MERCHANTABILITY AND FITNESS FOR A PARTICULAR PURPOSE. IN NO EVENT WILL ANY OF THE AUTHORS OR COPYRIGHT HOLDERS BE LIABLE FOR ANY DAMAGES CAUSED BY THE USE OR THE INABILITY TO USE, OF THE FREETYPE PROJECT. As you have not signed this license, you are not required to accept it. However, as the FreeType project is copyrighted material, only this license, or another one contracted with the authors, grants you the right to use, distribute, and modify it. Therefore, by using, distributing, or modifying the FreeType project, you indicate that you

understand and accept all the terms of this license.

2. Redistribution Redistribution and use in source and binary forms, with or without modification, are permitted provided that the following conditions are met:
 - o Redistribution of source code must retain this license file ('licence.txt') unaltered; any additions, deletions or changes to the original files must be clearly indicated in accompanying documentation. The copyright notices of the unaltered, original files must be preserved in all copies of source files.
 - o Redistribution in binary form must provide a disclaimer that states that the software is based in part of the work of the FreeType Team, in the distribution documentation. We also encourage you to put an URL to the FreeType web page in your documentation, though this isn't mandatory. These conditions apply to any software derived from or based on the FreeType code, not just the unmodified files. If you use our work, you must acknowledge us. However, no fee need be paid to us.
3. Advertising The names of FreeType's authors and contributors may not be used to endorse or promote products derived from this software without specific prior written permission. We suggest, but do not require, that you use one or more of

the following phrases to refer to this software in your documentation or advertising materials: 'FreeType Project', 'FreeType Engine', 'FreeType library', or 'FreeType Distribution'.

4. Contacts There are two mailing lists related to FreeType:
 - o freetype@freetype.org Discusses general use and applications of FreeType, as well as future and wanted additions to the library and distribution. If you are looking for support, start in this list if you haven't found anything to help you in the documentation.
 - o devel@freetype.org Discusses bugs, as well as engine internals, design issues, specific licenses, porting, etc.
 - o <http://www.freetype.org> Holds the current FreeType web page, which will allow you to download our latest development version and read online documentation. You can also contact us individually at: David Turner <david.turner@freetype.org> Robert Wilhelm <robert.wilhelm@freetype.org> Werner Lemberg <werner.lemberg@freetype.org>



◀◀ **Libpng License**

This copy of the libpng notices is provided for your convenience. In case of any discrepancy between this copy and the notices in the file png.h that is included in the libpng distribution, the latter shall prevail.

COPYRIGHT NOTICE, DISCLAIMER, and LICENSE:

If you modify libpng you may insert additional notices immediately following this sentence.

libpng versions 1.0.7, July 1, 2000, through 1.0.13, April 15, 2002, are Copyright (c) 2000-2002 Glenn Randers-Pehrson and are distributed according to the same disclaimer and license as libpng-1.0.6 with the following individuals added to the list of Contributing Authors

Simon-Pierre Cadieux

Eric S. Raymond

Gilles Vollant

and with the following additions to the disclaimer:

There is no warranty against interference with your enjoyment of the library or against infringement. There is no warranty that our efforts or the library will fulfill any of your particular purposes or needs. This library is provided with all faults, and the entire risk of

satisfactory quality, performance, accuracy, and effort is with the user.

libpng versions 0.97, January 1998, through 1.0.6, March 20, 2000, are Copyright (c) 1998, 1999 Glenn Randers-Pehrson, and are distributed according to the same disclaimer and license as libpng-0.96, with the following individuals added to the list of Contributing Authors:

Tom Lane

Glenn Randers-Pehrson

Willem van Schaik

libpng versions 0.89, June 1996, through 0.96, May 1997, are Copyright (c) 1996, 1997 Andreas Dilger Distributed according to the same disclaimer and license as libpng-0.88, with the following individuals added to the list of Contributing Authors:

John Bowler

Kevin Braceley

Sam Bushell

Magnus Holmgren

Greg Roelofs

Tom Tanner

libpng versions 0.5, May 1995, through 0.88, January 1996, are Copyright (c) 1995, 1996 Guy Eric Schalnat, Group 42, Inc.

For the purposes of this copyright and license, "Contributing Authors" is defined as the following set of individuals:

Andreas Dilger

Dave Martindale

Guy Eric Schalnat

Paul Schmidt

Tim Wegner

The PNG Reference Library is supplied "AS IS". The Contributing Authors and Group 42, Inc. disclaim all warranties, expressed or implied, including, without limitation, the warranties of merchantability and of fitness for any purpose. The Contributing Authors and Group 42, Inc. assume no liability for direct, indirect, incidental, special, exemplary, or consequential damages, which may result from the use of the PNG Reference Library, even if advised of the possibility of such damage.

Permission is hereby granted to use, copy, modify, and distribute this source code, or portions hereof, for any purpose, without fee, subject to the following restrictions:

1. The origin of this source code must not be misrepresented.
2. Altered versions must be plainly marked as such and must not be misrepresented as being the original source.
3. This Copyright notice may not be removed or altered from any source or altered source distribution.

The Contributing Authors and Group 42, Inc. specifically permit, without fee, and encourage the use of this source code as a component to supporting the PNG file format in commercial products. If you use this source code in a product, acknowledgment is not required but would be appreciated.

A "png_get_copyright" function is available, for convenient use in "about" boxes and the like:

```
printf("%s",png_get_copyright(NULL));
```

Also, the PNG logo (in PNG format, of course) is supplied in the files "pngbar.png" and "pngbar.jpg (88x31) and "pngnow.png" (98x31).

Libpng is OSI Certified Open Source Software. OSI Certified Open Source is a certification mark of the Open Source Initiative.

Glenn Randers-Pehrson randeg@alum.rpi.edu
April 15, 2002

MIT License

Copyright (c) <year> <copyright holders>

Permission is hereby granted, free of charge, to any person obtaining a copy of this software and associated documentation files (the "Software"), to deal in the Software without restriction, including without limitation the rights to use, copy, modify, merge, publish, distribute, sublicense, and/or sell copies of the Software, and to permit persons to whom the Software is furnished to do so, subject to the following conditions:

The above copyright notice and this permission notice shall be included in all copies or substantial portions of the Software.

THE SOFTWARE IS PROVIDED "AS IS", WITHOUT WARRANTY OF ANY KIND, EXPRESS OR IMPLIED, INCLUDING BUT NOT LIMITED TO THE WARRANTIES OF MERCHANTABILITY, FITNESS FOR A PARTICULAR PURPOSE AND NONINFRINGEMENT. IN NO EVENT SHALL THE AUTHORS OR COPYRIGHT HOLDERS BE LIABLE FOR ANY CLAIM, DAMAGES OR OTHER LIABILITY, WHETHER IN AN ACTION OF CONTRACT, TORT OR OTHERWISE, ARISING FROM, OUT OF OR IN CONNECTION WITH THE SOFTWARE OR THE USE OR OTHER DEALINGS IN THE SOFTWARE.

zlib License

The zlib/libpng License Copyright (c) <year> <copyright holders>

This software is provided 'as-is', without any express or implied warranty. In no event will the authors be held liable for any damages arising from the use of this software.

Permission is granted to anyone to use this software for any purpose, including commercial applications, and to alter it and redistribute it freely, subject to the following restrictions:

1. The origin of this software must not be misrepresented; you must not claim that you wrote the original software. If you use this software in a product, an acknowledgment in the product documentation would be appreciated but is not required.
2. Altered source versions must be plainly marked as such, and must not be misrepresented as being the original software.
3. This notice may not be removed or altered from any source distribution.

Aplicación	Funciones
Ordenador de a bordo	Selección de cuentakilómetros parcial, selección de lo que debe mostrarse en la pantalla del conductor, etc.
Reproductor de medios	Selección de fuente activa en el reproductor de medios.
Teléfono	Llamar a un contacto de la lista de llamadas.
Navegación	Guía al destino etc.

Información relacionada

- Pantalla del conductor (p. 84)
- Visión de conjunto de la pantalla central (p. 113)
- Gestionar el menú de aplicaciones en la pantalla del conductor (p. 107)

Gestionar el menú de aplicaciones en la pantalla del conductor

El menú de aplicaciones de la pantalla del conductor se controla con el teclado derecho del volante.

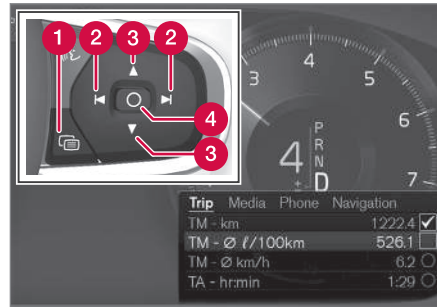

Menú de aplicaciones y teclado derecho del volante. La imagen es esquemática.

- 1 Abrir y cerrar
- 2 Izquierda y derecha
- 3 Arriba y abajo
- 4 Confirmar

Abrir y cerrar el menú de aplicaciones

- Pulse abrir y cerrar (1).
 - > El menú de aplicaciones se abre o se cierra.

NOTA

No se puede abrir el menú de aplicaciones mientras haya un mensaje sin confirmar en la pantalla del conductor. Es necesario confirmar primero el mensaje antes de poder abrir el menú de aplicaciones.

El menú de aplicaciones se cierra automáticamente después de un rato de inactividad o para determinadas selecciones.

Navegar y seleccionar en el menú de aplicaciones

1. Navegue por las aplicaciones pulsando a la izquierda o a la derecha (2).
 - > Las funciones de la aplicación anterior y siguiente se muestran en el menú aplicaciones.
2. Desplácese entre las funciones de la aplicación seleccionada pulsando hacia arriba o hacia abajo (3).

- « 3. Confirme o marque una opción de la función pulsando en confirmar (4).
- > La función se conecta y, en algunas selecciones, se cierra menú de aplicaciones.

Si vuelve a abrirse el menú de aplicaciones, se muestran directamente las funciones de la última aplicación seleccionada.

Información relacionada

- Menú de aplicaciones en la pantalla del conductor (p. 106)
- Mensajes en la pantalla del conductor (p. 108)

Mensajes en la pantalla del conductor

La pantalla del conductor puede mostrar en diferentes circunstancias mensajes para informar o ayudar al conductor.



Ejemplo de mensaje en la pantalla del conductor de 8". La imagen es esquemática. Los detalles pueden variar según el modelo de automóvil.



Ejemplo de mensaje en la pantalla del conductor. La imagen es esquemática. Los detalles pueden variar según el modelo de automóvil.

Ejemplo de mensaje en la pantalla del conductor⁴.

En la pantalla del conductor se muestran mensajes con un alto grado de prioridad para el conductor.

Los mensajes pueden aparecer en diferentes sitios de la pantalla del conductor según la demás información que se muestra en aquel momento. Después de un momento o tras haber confirmado o resuelto debidamente el mensaje, este desaparece de la pantalla del conductor. Si es necesario guardar un mensaje, este se coloca en la aplicación **Estado del coche** que se abre en la vista de aplicaciones de la pantalla central.

⁴ Con la pantalla del conductor de 12".*

El diseño del mensaje puede variar y puede mostrarse junto con gráfico, símbolos o botones para, por ejemplo, confirmar el mensaje o aceptar una petición.

Mensajes de revisión

A continuación, mostramos una selección de importantes mensajes de revisión y su significado.

Mensaje	Significado
Pare de manera segura^A	Detenga el automóvil y pare el motor. Peligro de avería grave. Póngase en contacto con un taller ^B .
Apagar el motor^A	Detenga el automóvil y pare el motor. Peligro de avería grave. Póngase en contacto con un taller ^B .
Revisión urgente. Diríjase al taller^A	Póngase en contacto con un taller ^B para una revisión inmediata del vehículo.
Revisión necesaria^A	Póngase en contacto con un taller ^B para una revisión del automóvil tan pronto como sea posible.

Mensaje	Significado
Mantenimiento regular Reserve hora para mantenimiento	Revisión regular. Póngase en contacto con un taller ^B . Se muestra antes de la fecha para la siguiente revisión.
Mantenimiento regular Se debe revisar el vehículo	Revisión regular. Póngase en contacto con un taller ^B . Se muestra en la fecha para la siguiente revisión.
Mantenimiento regular Intervalo mantenimiento superado	Revisión regular. Póngase en contacto con un taller ^B . Se muestra cuando ha pasado la fecha para la revisión.
Temporal. desactivada^A	Una función se ha desconectado temporalmente y se repone automáticamente durante la conducción o después de volver a arrancar el vehículo.

^A Parte del mensaje, que se muestra junto con la información sobre dónde se ha producido el problema.

^B Recomendamos los servicios de un taller autorizado Volvo.

Información relacionada

- Gestionar mensajes en la pantalla del conductor (p. 110)
- Gestión de mensajes guardados desde la pantalla del conductor (p. 111)
- Mensajes en la pantalla central (p. 146)

Gestionar mensajes en la pantalla del conductor

Los mensajes de la pantalla del conductor se controlan con el teclado derecho del volante.



Ejemplo de mensaje en la pantalla del conductor⁵ y teclado derecho del volante.



Ejemplo de mensaje en la pantalla del conductor⁶ y teclado derecho del volante. La imagen es esquemática. Los detalles pueden variar según el modelo de automóvil.

1 Izquierda y derecha

2 Confirmar

Algunos mensajes de la pantalla del conductor contienen uno o varios botones para, por ejemplo, confirmar el mensaje o aceptar una petición.

Gestionar un mensaje nuevo

Para mensajes con botones:

1. Navegue con los botones pulsando a la izquierda o a la derecha (1).

2. Confirme la selección pulsando confirmar (2).

> El mensaje desaparece de la pantalla del conductor.

Para mensajes sin botones:

- Cierre el mensaje pulsando confirmar (2) o deje que el mensaje se cierre automáticamente al cabo de un rato.
 - > El mensaje desaparece de la pantalla del conductor.

Si es necesario guardar un mensaje, este se coloca en la aplicación **Estado del coche** que se abre en la vista de aplicaciones de la pantalla central. En ese caso, se muestra el mensaje **Mensaje guardado en app Estado del coche** en la pantalla central.

Información relacionada

- Mensajes en la pantalla del conductor (p. 108)
- Gestión de mensajes guardados desde la pantalla del conductor (p. 111)
- Mensajes en la pantalla central (p. 146)

⁵ Con la pantalla del conductor de 8 pulgadas.

⁶ Con la pantalla del conductor de 12 pulgadas.

Gestión de mensajes guardados desde la pantalla del conductor

Los mensajes que se guardan en las pantallas del conductor y central se gestionan en ambos casos en la pantalla central.

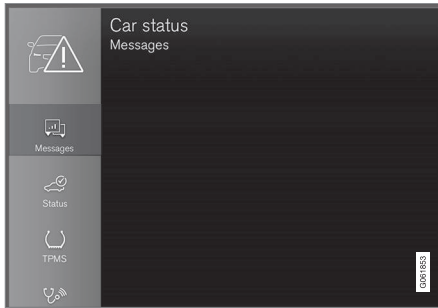

Los mensajes guardados pueden visualizarse en la aplicación **Estado del coche**.

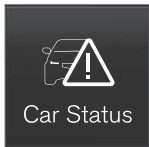

Los mensajes mostrados en la pantalla del conductor que necesitan guardarse se sitúan en la aplicación **Estado del coche** de la pantalla central. En ese caso, se muestra el mensaje **Mensaje guardado**

en app **Estado del coche** en la pantalla central.

Leer un mensaje guardado

Leer un mensaje guardado directamente:

- Puse el botón a la derecha del mensaje **Mensaje guardado en app Estado del coche** en la pantalla central.
 - > El mensaje guardado se muestra en la aplicación **Estado del coche**.

Leer un mensaje guardado posteriormente:

1. Abra la aplicación **Estado del coche** en la vista de aplicaciones de la pantalla central.
 - > La aplicación se inicia en la vista parcial inferior de la vista inicial.
2. Seleccione la pestaña **Mensajes** en la aplicación.
 - > Se muestra una lista con mensajes guardados.
3. Pulse en un mensaje para expandirlo o minimizarlo.
 - > Encontrará más información sobre el mensaje en la lista y la imagen de la izquierda en la aplicación muestra información sobre el mensaje de forma gráfica.

Gestionar un mensaje guardado

Cuando están expandidos, algunos mensajes tienen dos botones disponibles para reservar

hora para una revisión o para leer el manual del propietario.

Reservar hora para revisión en relación con el mensaje guardado:

- Cuando el mensaje está expandido, pulse **Solicitar cita Llamar para pedir cita**⁷ y obtendrá ayuda para reservar hora para una revisión.
 - > Con **Solicitar cita**: La pestaña **Citas** se abre en la aplicación y crea una solicitud de reserva de hora para revisión y reparación.
 - Con **Llamar para pedir cita**: La aplicación se inicia y llama a un centro de atención al cliente para reservar hora para revisión y reparación.

Leer el manual de propietario en relación con el mensaje guardado:

- Cuando el mensaje está expandido, pulse **Manual del propietario** para leer el manual del propietario en relación con el mensaje.
 - > El manual del propietario se abre en la pantalla central y muestra información relacionada con el mensaje.

Los mensajes guardados en la aplicación se borran automáticamente cada vez que se arranca el motor.

⁷ Depende del mercado. También es necesario que el Volvo ID y el taller seleccionado estén registrados.

◀◀ **Información relacionada**

- Mensajes en la pantalla del conductor (p. 108)
- Gestionar mensajes en la pantalla del conductor (p. 110)
- Mensajes en la pantalla central (p. 146)

Visión de conjunto de la pantalla central

En la pantalla central se controlan muchas de las funciones del vehículo. Se presenta aquí la pantalla central y sus posibilidades.

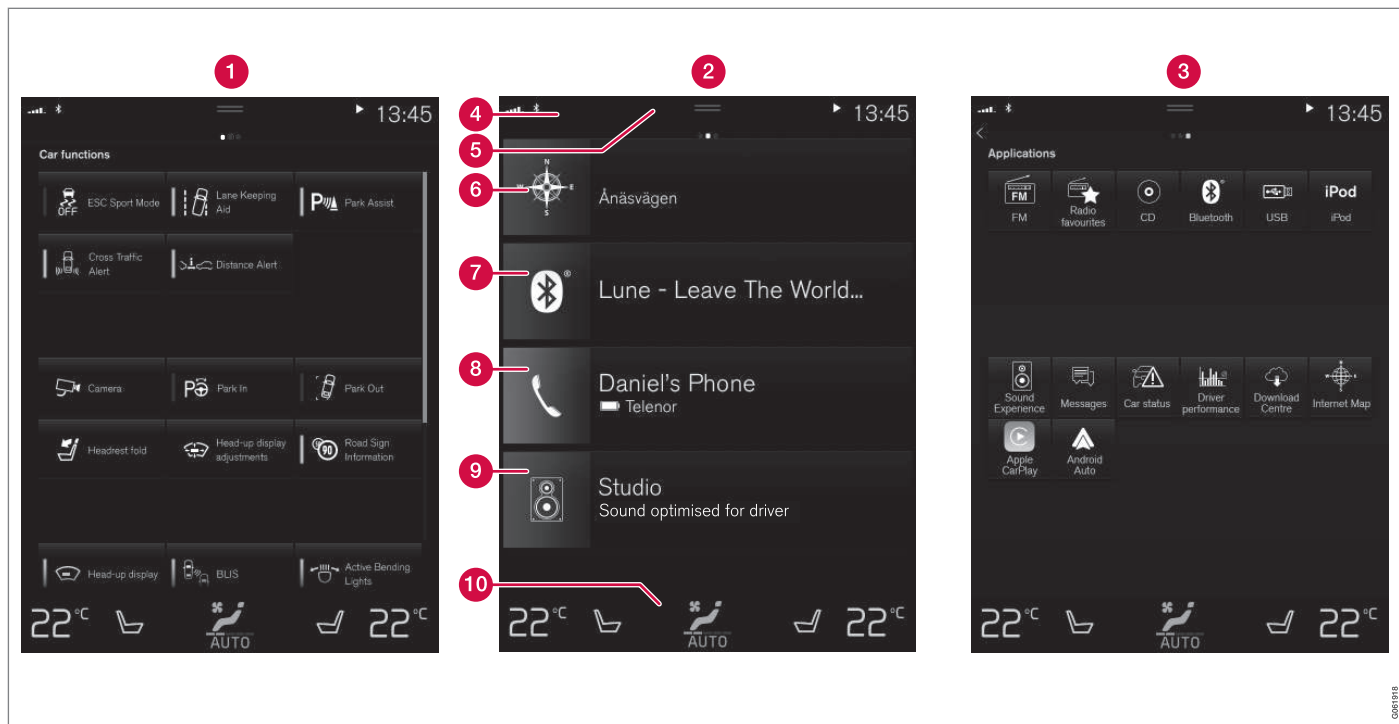

Tres de las vistas principales de la pantalla central. Deslice el dedo hacia la derecha o hacia la izquierda para acceder a la vista de funciones o la vista de aplicaciones⁸.

1 Vista de funciones: funciones del vehículo que se conectan o desconectan con una

pulsación. Algunas funciones son también funciones de activación que abren venta-

nas con posibilidades de ajuste. Un ejemplo de ello es **Cámara**. La configuración

⁸ En vehículos con volante a la derecha, las vistas están invertidas.

de la pantalla de visualización frontal* se realiza también desde la vista de funciones, pero los ajustes se efectúan con el teclado derecho del volante.

- 2 Vista inicial: la primera vista que se muestra cuando se inicia la pantalla.
- 3 Vista de aplicaciones - aplicaciones que se han descargado pero también las aplicaciones con funciones integradas, por ejemplo **Radio FM**. Pulse el icono de una aplicación para abrir esta.
- 4 Barra de estado - en la parte superior de la pantalla se muestran las actividades en el vehículo. A la izquierda de la barra de estado se muestra la información de red y de conexión y, a la derecha, la información relacionada con los medios audiovisuales, el reloj y la indicación de actividades en segundo plano.
- 5 Vista superior - arrastre el borde hacia abajo para acceder a la vista superior. Se accede aquí a **Ajustes, Manual propietario, Perfil** y a los mensajes guardados del vehículo. En algunos casos, en la vista superior se accede también al ajuste contextual (por ejemplo, **Ajustes Navegación**) y al manual contextual del propietario (por ejemplo, **Manual Navegación**).
- 6 Navegación - lleva a la navegación en el mapa, por ejemplo, con Sensus

Navigation*. Pulse la subvista para expandirla.

- 7 Medios: las últimas aplicaciones utilizadas que están relacionadas con los medios. Pulse la subvista para expandirla.
- 8 Teléfono: desde aquí se llega a la función de teléfono. Pulse la subvista para expandirla.
- 9 Vista parcial extra: las últimas aplicaciones o funciones del vehículo utilizadas que no tienen relación con las demás vistas parciales. Pulse la subvista para expandirla.
- 10 Área de climatización - información e interacción directa para, por ejemplo, modificar la temperatura y la calefacción del asiento*. Pulse el símbolo en el centro del área de climatización para abrir la vista de climatización con más posibilidades de ajuste.

Información relacionada

- Gestionar la pantalla central (p. 116)
- Navegar en las vistas de la pantalla central (p. 119)
- Vista de funciones en la pantalla central (p. 126)
- Aplicaciones (p. 534)
- Símbolos en la barra de estado de la pantalla central (p. 128)

- Otros ajustes de la vista superior de la pantalla central (p. 138)
- Abrir el ajuste contextual en la pantalla central (p. 138)
- Manual del propietario en la pantalla central (p. 19)
- Reproductor de medios (p. 544)
- Teléfono (p. 560)
- Controles de climatización (p. 226)
- Desconectar o modificar el volumen del sonido del sistema en la pantalla central (p. 137)
- Cambiar el aspecto de la pantalla central (p. 136)
- Cambiar idioma del sistema (p. 137)
- Cambiar las unidades del sistema (p. 137)
- Limpiar la pantalla central (p. 687)
- Mensajes en la pantalla central (p. 146)

Gestionar la pantalla central

Muchas de las funciones del vehículo se controlan y regulan desde la pantalla central. La pantalla central es una pantalla táctil que reacciona al tacto.

Utilizar las funciones de pantalla táctil en la pantalla central

La pantalla reacciona de diferentes maneras según se pulse, se deslice o se pase un dedo. Usted puede, por ejemplo, desplazarse entre diferentes vistas, resaltar elementos, despla-

zarse por una lista y trasladar aplicaciones tocando la pantalla de diferentes maneras.

Gracias a una cortina de rayos infrarrojos que cubre completamente la superficie de la pantalla, ésta detecta cualquier dedo que se encuentre en sus proximidades. Esta tecnología hace posible utilizar la pantalla incluso llevando guantes.



Dos personas pueden interactuar con la pantalla al mismo tiempo, por ejemplo, para regu-





lar la climatización en el lado del conductor y del acompañante.

IMPORTANTE

No toque la pantalla con objetos afilados, ya que puede rayarse.

En la siguiente tabla, se presentan los diferentes procedimientos para controlar la pantalla:

Procedimiento	Realización	Resultado
	Pulse una vez.	Para seleccionar un elemento, confirmar una selección o activar una función.
	Pulse rápidamente dos veces.	Se amplía el zoom de un elemento digital, por ejemplo, el mapa.
	Pulse y mantenga pulsado.	Para agarrar un elemento. Puede utilizarse para trasladar aplicaciones o puntos del mapa. Pulse y mantenga pulsado el dedo y arrastre al mismo tiempo el elemento al lugar que desee.
	Pulse una vez con dos dedos.	Se reduce el zoom de un elemento digital, por ejemplo, el mapa.

Procedimiento	Realización	Resultado
	Arrastre	Para alternar entre dos vistas y desplazarse por una lista, un texto o una vista. Mantenga pulsado y arrastre para trasladar aplicaciones o puntos del mapa. Arrastre el dedo en sentido horizontal o vertical por la pantalla.
	Deslice o arrastre rápidamente	Para alternar entre dos vistas y desplazarse por una lista, un texto o una vista. Arrastre el dedo en sentido horizontal o vertical por la pantalla. Tenga en cuenta que el contacto sobre la parte superior de la pantalla puede provocar que se abra la vista superior.
	Separe los dedos	Para ampliar el zoom.
	Pellizque	Para reducir el zoom.

◀◀ Volver a la vista inicial desde otra vista

1. Pulse brevemente el botón de inicio situado debajo de la pantalla central.
 - > Se muestra la última situación de la pantalla inicial.
2. Vuelva a pulsar brevemente.
 - > Todas las subvistas de la vista inicial pasan al modo predefinido.

i NOTA

En el modo normal de la vista inicial, pulse el botón de inicio. En la pantalla se muestra una animación que describe el acceso a las diferentes vistas.

Desplazarse por una lista, un artículo o una vista

Cuando se ve un indicador de desplazamiento en la pantalla, puede desplazarse hacia abajo o hacia arriba en la vista. Deslice el dedo hacia abajo o hacia arriba en cualquier lugar de la vista.

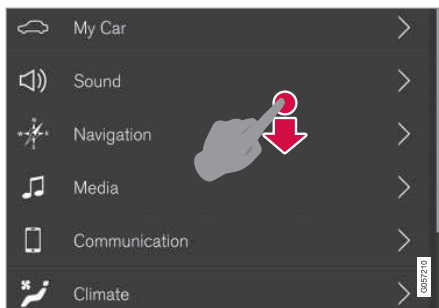

El indicador de desplazamiento se muestra en la pantalla central cuando es posible desplazarse por la vista.

Utilizar los mandos de la pantalla central



Control de temperatura.

Muchas de las funciones del vehículo se utilizan mandos. Por ejemplo así se regula la temperatura:

- moviendo el control a la temperatura que desee.
- pulsando + o – para subir o bajar la temperatura gradualmente, o
- pulsando la temperatura que desea en el control.

Información relacionada

- Activar y desactivar la pantalla central (p. 119)
- Mover aplicaciones y botones en la pantalla central (p. 128)
- El teclado de la pantalla central (p. 130)

Activar y desactivar la pantalla central

La pantalla central puede atenuarse y activarse de nuevo con ayuda del botón de inicio situado bajo la pantalla.



Botón de inicio de la pantalla central.

Cuando se utiliza el botón de inicio se aprecia que la pantalla se atenúa y que la pantalla táctil no reacciona al roce. Se seguirá viendo el área de climatización. Siguen manteniéndose en funcionamiento todas las funciones vinculadas a la pantalla, por ejemplo, la climatización, el audio, la guía de ruta* y las aplicaciones. Cuando la pantalla central está atenuada es el momento adecuado para limpiarla. La función de atenuación también puede emplearse para apagar la pantalla y evitar así que moleste durante la conducción.

1. Mantenga pulsado el botón de inicio debajo de la pantalla.
 - > La pantalla se apaga, a excepción del área de climatización que continúa mostrándose. Todas las funciones vinculadas a la pantalla siguen funcionando.
2. Para volver a activar la pantalla, pulse brevemente el botón de inicio.
 - > Se vuelve a mostrar la misma vista activada antes de apagar la pantalla.

i NOTA

La pantalla no puede desconectarse cuando se solicita en la pantalla que se adopte una medida determinada.

i NOTA

La pantalla central se desconecta de forma automática cuando el motor está desconectado y se abre la puerta del conductor.

Información relacionada

- Limpiar la pantalla central (p. 687)
- Cambiar el aspecto de la pantalla central (p. 136)
- Visión de conjunto de la pantalla central (p. 113)

Navegar en las vistas de la pantalla central

La pantalla central tiene cinco vistas principales: vista inicial, vista superior, vista de climatización, vista de aplicaciones (vista de apps) y vista de funciones. La pantalla se activa automáticamente cuando se abre la puerta del conductor.

Vista inicial

La vista inicial es la vista que se muestra cuando se inicia la pantalla. Consta de cuatro subvistas: **Navegación**, **Medios**, **Teléfono** y una subvista extra.

La aplicación o la función que se selecciona en la vista de aplicaciones o de funciones, se inicia en la vista parcial correspondiente. Por ejemplo, **Radio FM** se inicia en la vista parcial **Medios**.

La subvista extra muestra la última aplicación o función del vehículo utilizada que no esté relacionada con ninguno de los otros tres campos.

Las subvistas ofrecen una breve información sobre cada aplicación.





NOTA

Al arrancar el automóvil, las subvistas de la vista inicial muestran información sobre el estado actualizado de las aplicaciones de cada subvista.

NOTA

En el modo normal de la vista inicial, pulse el botón de inicio. En la pantalla se muestra una animación que describe el acceso a las diferentes vistas.

Barra de estado

En la parte superior de la pantalla se muestran las actividades en el vehículo. A la izquierda de la barra de estado se muestra la información de red y de conexión y, a la derecha, la información relacionada con los medios audiovisuales, el reloj y la indicación de posibles actividades en segundo plano.

Vista superior

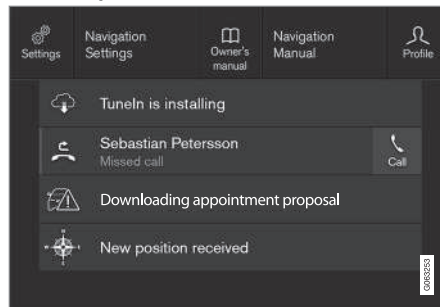

Vista superior bajada.

En el centro de la barra de estado, en la parte superior de la pantalla, hay una pestaña. Para abrir la vista superior, pulse la pestaña o deslice el dedo de arriba abajo en la pantalla.

La vista superior proporciona siempre acceso a:

- **Ajustes**
- **Manual propietario**
- **Perfil**
- Mensajes guardados del vehículo.

La vista superior proporciona a veces acceso a:

- Ajuste contextual (por ejemplo, **Ajustes Navegación**). Modifique los ajustes directamente en la vista superior cuando una

aplicación (por ejemplo, la navegación) está en funcionamiento.

- Manual del propietario contextual (por ejemplo, **Manual Navegación**). Acceda directamente desde la vista superior al artículo del manual digital del propietario relacionado con el contenido que aparece en pantalla.

Para salir de la vista superior: pulse fuera de la vista superior, en el botón de inicio o en la parte inferior de la vista superior y arrastre hacia arriba. La vista en segundo plano vuelve a aparecer y puede utilizarse de nuevo.

NOTA

La vista superior no está disponible durante el inicio y el cierre o cuando se muestra un mensaje en la pantalla. Tampoco está accesible cuando se muestra la vista de climatización.

Vista de climatización

El área de climatización está siempre visible en la parte inferior de la pantalla. En ella pueden realizarse los ajustes de climatización más habituales, como modificar la temperatura y la calefacción del asiento*.



Pulse el símbolo en el centro del área de climatización para abrir la vista de climatización y acceder a más ajustes.



Pulse el símbolo para cerrar la vista de climatización y volver a la vista anterior.

Vista de aplicaciones

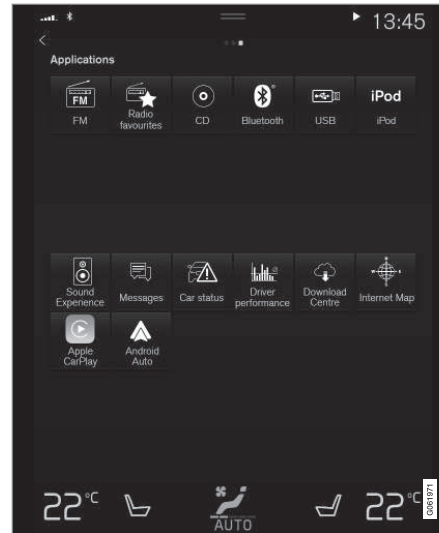

Vista de aplicaciones con las aplicaciones del vehículo.

Deslice el dedo por la pantalla de derecha a izquierda⁹ para acceder a la vista de aplicaciones desde la vista inicial. Aquí están las aplicaciones que se han descargado pero también las aplicaciones con funciones integradas, por ejemplo **Radio FM**. Algunas aplicaciones muestran información directamente en la vista

de aplicaciones, por ejemplo, el número de mensajes de texto sin leer en **Mensajes**.

Pulse una aplicación para abrirla. Entonces la aplicación se abre en la subvista a la que pertenece, por ejemplo **Medios**.

Dependiendo del número de aplicaciones será posible desplazarse hacia abajo en la vista de aplicaciones. Desplácese arrastrando o deslizando hacia abajo o hacia arriba.

Vuelva a la vista inicial deslizando el dedo de izquierda a derecha⁹ por la pantalla o pulsando el botón de inicio.

⁹ Se aplica a vehículos con el volante a la izquierda. En vehículos con volante a la derecha, pase el dedo en sentido contrario.

« Vista de funciones



Vista de funciones con botones para las diferentes funciones del vehículo.

Deslice el dedo de derecha a izquierda⁹ por la pantalla para acceder a la vista de funciones desde la vista inicial. Desde ahí se conectan o desconectan diferentes funciones del vehículo, por ejemplo, **BLIS***, **Lane Keeping Aid*** y **Asistente de Aparcamiento***.

Según la cantidad de funciones, es posible desplazarse también aquí hacia abajo en la vista. Desplácese arrastrando o deslizando hacia abajo o hacia arriba.

A diferencia de la vista de aplicaciones, en la que la aplicación se abre al pulsarla, la función se conecta o se desconecta pulsando el botón de la función correspondiente. Algunas funciones, las de activación, se abren en una ventana propia cuando se pulsan.

Vuelva a la vista inicial deslizando el dedo de derecha a izquierda⁹ por la pantalla o pulsando el botón de inicio.

Información relacionada

- Gestionar las vistas parciales en la pantalla central (p. 123)
- Símbolos en la barra de estado de la pantalla central (p. 128)
- Otros ajustes de la vista superior de la pantalla central (p. 138)
- Abrir el ajuste contextual en la pantalla central (p. 138)
- Manual del propietario en la pantalla central (p. 19)
- Perfiles de conductor (p. 142)
- Controles de climatización (p. 226)
- Aplicaciones (p. 534)

- Vista de funciones en la pantalla central (p. 126)
- Visión de conjunto de la pantalla central (p. 113)

⁹ Se aplica a vehículos con el volante a la izquierda. En vehículos con volante a la derecha, pase el dedo en sentido contrario.

Gestionar las vistas parciales en la pantalla central

La vista inicial consta de cuatro vistas parciales: **Navegación**, **Medios**, **Teléfono** y una

vista parcial extra. Estas vistas se pueden expandir.

◀ Expandir una subvista desde el modo predefinido

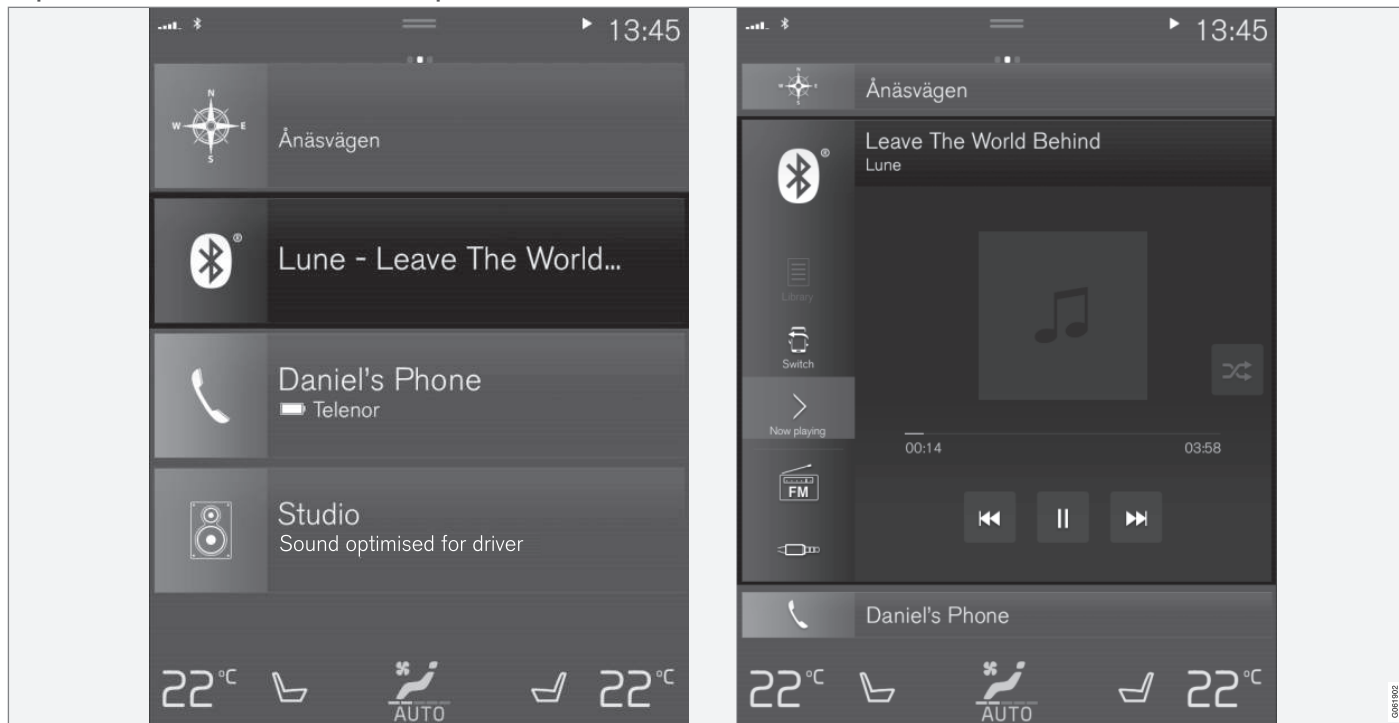

Modo estándar y modo expandido de una subvista en la pantalla central.

Expandir una subvista:

- Para las subvistas **Navegación, Medios y Teléfono**: Pulse en cualquier lugar de la subvista. Cuando se expande una subvista, la subvista extra de la vista inicial desaparece temporalmente. Las otras dos subvistas se minimizan y solo muestran parte de la información. Al pulsar en la subvista extra, las otras tres se minimizarán, mostrando solo parte de la información.

En la vista expandida se obtiene acceso a las funciones básicas de la aplicación correspondiente.

Cerrar una subvista expandida:

- La subvista puede cerrarse de tres maneras:
 - Pulse la parte superior de la subvista expandida.
 - Pulse en otra subvista (entonces se abrirá esa vista en modo expandido).
 - Pulse el botón de inicio debajo de la pantalla central.

Abrir o cerrar una vista parcial en modo de pantalla completa

La subvista extra¹⁰ y la subvista de **Navegación** pueden abrirse en pantalla com-

pleta, con aún más información y más posibilidades de ajuste.

Cuando una subvista está abierta en modo de pantalla completa, no se muestra información sobre las demás subvistas.



En el modo expandido, pulse este símbolo para abrir la aplicación en pantalla completa.



Pulse este símbolo para volver al modo expandido o pulse el botón de inicio debajo de la pantalla.



Botón de inicio de la pantalla central.

Siempre es posible volver a la vista inicial pulsando el botón de inicio. Para volver a la vista predeterminada de la vista inicial desde el modo de pantalla completa, pulse dos veces el botón de inicio.

Información relacionada

- Gestionar la pantalla central (p. 116)
- Activar y desactivar la pantalla central (p. 119)
- Navegar en las vistas de la pantalla central (p. 119)

¹⁰ No se aplica a todas las aplicaciones o funciones del automóvil que se abran a través de la subvista extra.

Vista de funciones en la pantalla central

En la vista de funciones, una de las vistas principales de la pantalla central, están todos

los botones de las funciones del vehículo. Para ir a la vista de funciones, deslice el dedo por la pantalla de izquierda a derecha¹¹.

Diferentes tipos de botones

Hay tres tipos diferentes de botones para las funciones del vehículo, véase a continuación:

Tipo de botón	Características	Funciones afectadas
Botones de funciones	Tienen posiciones de activado y desactivado. Cuando una función está activa, se enciende un indicador LED a la izquierda del icono del botón. Pulse el botón para conectar o desconectar una función.	La mayoría de los botones de la vista de funciones son botones de funciones.
Botones de activación	No tienen posiciones de activado y desactivado. Al pulsar un botón de activación se abre una ventana de la función correspondiente. Por ejemplo, puede tratarse de una ventana para modificar la posición del asiento.	<ul style="list-style-type: none"> ● Cámara ● Plegar reposacabezas ● Ajustes Pantalla virtual
Botones de aparcamiento	Tienen posiciones de conexión, desconexión y exploración. Se parecen a los botones de funciones pero tienen una posición adicional para la exploración de aparcamiento.	<ul style="list-style-type: none"> ● Aparcar ● Salir de aparcamiento

¹¹ Se aplica a vehículos con el volante a la izquierda. En vehículos con volante a la derecha, pase el dedo en sentido contrario.

Diferentes posiciones de los botones

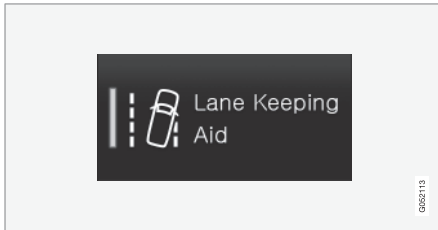

Cuando el indicador LED se enciende con luz verde en un botón de funciones o de aparcamiento, la función está activada. En algunas funciones, aparece un texto adicional sobre el significado de la función cuando se activa. El texto aparece durante algunos segundos y después se muestra el botón con el indicador LED encendido.

Por ejemplo, con **Lane Keeping Aid** se muestra el texto **Funciona solo en determinadas veloc.** al pulsar el botón.

Pulsando brevemente el botón una vez se activa o desactiva la función.

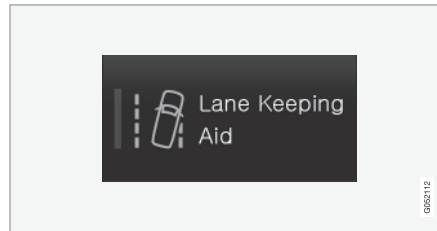

La función está desactivada cuando se apaga el indicador LED.

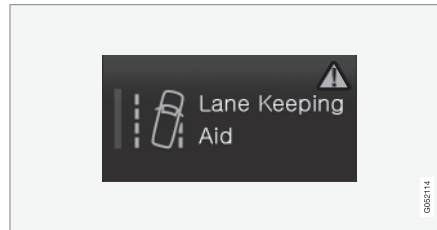

Cuando aparece un triángulo de advertencia a la derecha del botón, algo no funciona debidamente.

Información relacionada

- Gestionar la pantalla central (p. 116)
- Navegar en las vistas de la pantalla central (p. 119)

Mover aplicaciones y botones en la pantalla central

Las aplicaciones y los botones de las funciones del vehículo en la vista de aplicaciones o en la vista de funciones se pueden mover y organizar según sus preferencias.

- Desplace el dedo de derecha a izquierda¹² para acceder a la vista de aplicaciones o deslice el dedo de izquierda a derecha¹² para acceder a la vista de funciones.
- Pulse en la aplicación o el botón y manténgalos pulsados.
 - La aplicación o el botón cambian de tamaño y aparecen ligeramente transparentes. Entonces pueden moverse.
- Arrastre la aplicación o el botón a un lugar vacío en la vista.

Se dispone de un máximo de 48 filas para colocar aplicaciones o botones. Para mover la aplicación o el botón fuera de la vista visible, arrástrelos al fondo de la vista. Se añaden entonces nuevas filas donde puede colocarse la aplicación o el botón.

La aplicación o el botón pueden por tanto situarse más abajo y no verse en el modo normal de la vista.

Deslice el dedo por la pantalla para desplazarse hacia arriba o hacia abajo en la vista.

i NOTA

Oculte las aplicaciones que se utilizan poco o nunca trasladándolos a la parte inferior, fuera del campo visible. De esta manera, será más fácil encontrar las aplicaciones que se utilizan con mayor frecuencia.

i NOTA

Las aplicaciones no pueden colocarse en lugares que ya están ocupados.







Información relacionada

- Vista de funciones en la pantalla central (p. 126)
- Aplicaciones (p. 534)
- Gestionar la pantalla central (p. 116)



Símbolos en la barra de estado de la pantalla central

Visión de conjunto de los símbolos que se muestran en la barra de estado de la pantalla central.

En la barra de estado se muestran las actividades en marcha y, en algunos casos, su estado. Debido a que el espacio es limitado en el campo, no se muestran todos los símbolos en todo momento.

Símbolo	Significado
	Conectado a internet.
	Roaming activado.
	Intensidad de señal de la red de telefonía móvil.
	Equipo Bluetooth conectado.
	Bluetooth activado pero no hay ningún equipo conectado.
	Se transmite información a y desde el GPS.
	Conectado a una red Wi-Fi.

¹² Se aplica a vehículos con el volante a la izquierda. En vehículos con volante a la derecha, pase el dedo en sentido contrario.

Símbolo	Significado
	Tethering activado (Wi-Fi-hotspot). El vehículo ofrece por tanto un punto de acceso a Internet.
	Módem de vehículo conectado.
	Compartición de USB activa.
	Proceso en marcha.
	Temporizador de precondicionamiento activo.
	Fuente de sonido reproduciéndose.
	Fuente de sonido cancelada.
	Conversación telefónica en curso.
	Fuente de sonido silenciada.
	La emisora de radio recibe noticias.
	Se recibe información de tráfico.
	Reloj.

Información relacionada

- Navegar en las vistas de la pantalla central (p. 119)
- Mensajes en la pantalla central (p. 146)
- Automóvil conectado a Internet* (p. 569)
- Conexión de un dispositivo en la entrada USB (p. 551)
- Teléfono (p. 560)
- Fecha y hora (p. 94)

El teclado de la pantalla central

Con el teclado de la pantalla central puede escribir con teclas en la pantalla, pero también a mano "trazando" las letras y los caracteres en la pantalla.

Con el teclado pueden introducirse caracteres, letras y cifras, por ejemplo, para escribir mensajes de texto en el vehículo, rellenar contraseñas o buscar artículos en el manual del propietario digital.

El teclado solo se muestra cuando es posible escribir en la pantalla.

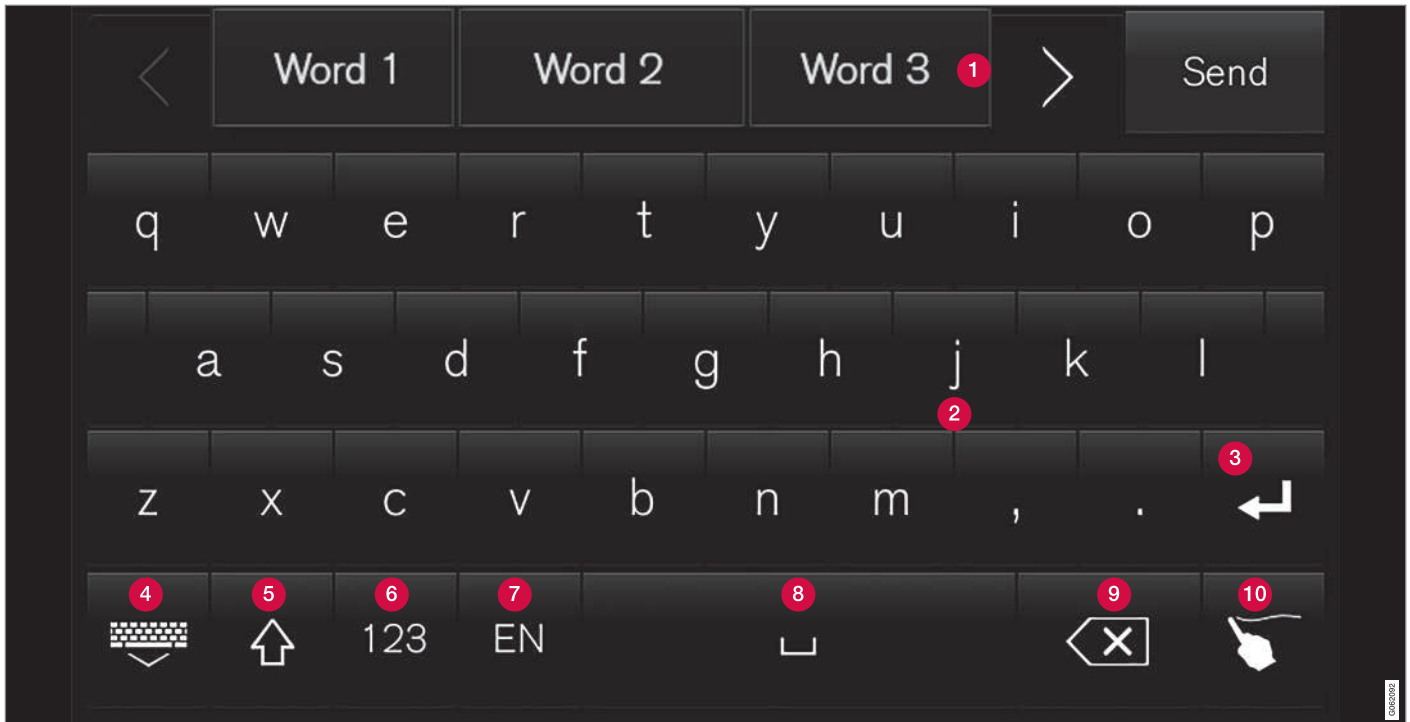

La imagen presenta una visión de conjunto de los botones que se muestran en el teclado. El aspecto varía según los ajustes de idioma y el contexto en el que se utiliza el teclado.

- « **1** Línea con propuesta de palabra o signo¹³. Las palabras sugeridas se adaptan a medida que se introducen más letras. Desplácese entre las propuestas pulsando las flechas de derecha e izquierda. Pulse una propuesta para seleccionarla. Observe que la función no es compatible con todas las opciones de idioma. En ese caso, la línea no aparecerá en el teclado.
- 2** Según el idioma que se elige para el teclado (véase el punto 7), se adaptan los caracteres disponibles. Pulse un carácter para introducirlo.
- 3** Según en qué contexto se utiliza el teclado, el botón funciona de diferentes maneras, sea para añadir @ (al introducir una dirección de correo electrónico) o para **crear una línea nueva** (cuando se introduce texto de forma habitual).
- 4** Oculta el teclado. Si esto no es posible, el botón no se muestra.
- 5** Se utiliza para escribir en mayúscula. Pulse una vez para escribir una mayúscula y continuar después en minúscula. Si pulsa dos veces, todas las letras se escribirán en mayúscula. Pulsando otra vez, el teclado vuelve a escribir en minúscula. En esta posición, se escribirá en mayúscula la primera letra después de un punto o de un signo de interrogación o admiración. Esto

se aplica también a la primera letra en el campo de texto. En el campo de texto previsto para nombres o direcciones, la primera letra de cada palabra se escribe en mayúscula. En el campo de texto donde debe introducirse contraseñas, direcciones web o direcciones de correo electrónico, todas las letras se escribirán automáticamente en minúscula si no se realiza ningún ajuste activo con el botón.

- 6** Introducción de cifras. El teclado (2) se muestra entonces con cifras. Pulse ABC, que se muestra en lugar de 123 en el modo numeral, para volver al teclado con letras, o #\~ para ver el teclado con caracteres especiales.
- 7** Cambio de idioma de la introducción del texto, por ejemplo, EN. Los caracteres que pueden escribirse y las sugerencias de palabras (1) cambian en función del idioma elegido. Para poder modificar el idioma del teclado, los idiomas disponibles deben haberse añadido antes en Ajustes.
- 8** Espacio.
- 9** Cancela la introducción de texto. Una pulsación breve borra un carácter cada vez.

Mantenga pulsado el botón para borrar caracteres con mayor rapidez.

- 10** Cambia el modo de teclado para introducir letras y caracteres a mano.

Una pulsación en el botón de confirmación situado encima del teclado (no se ve en la imagen) confirma la introducción de texto realizada. El botón es diferente según el contexto.

Variantes de una letra o de un carácter

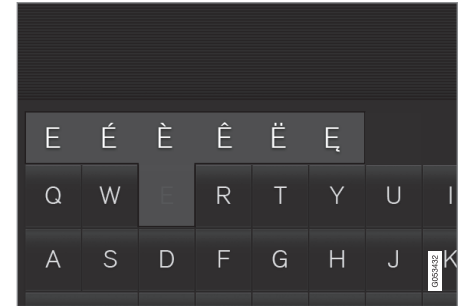

Las variantes de una letra o un carácter por ejemplo é o è se pueden escribir manteniendo presionada la letra o el carácter. Aparece un recuadro con las posibles variantes de la letra o el carácter. Pulse la variante que desea. Si no se selecciona ninguna variante, se introduce la letra o carácter original.

¹³ Es válido para idiomas asiáticos.

Información relacionada

- Cambiar el idioma del teclado de la pantalla central (p. 134)
- Escribir caracteres, letras o palabras a mano en la pantalla central (p. 134)
- Gestionar la pantalla central (p. 116)
- Controlar mensajes de texto (p. 566)

Cambiar el idioma del teclado de la pantalla central

Para poder alternar entre diferentes idiomas en el teclado, los idiomas deben haberse añadido antes en **Ajustes**.

Añadir o borrar idiomas en ajustes

El teclado se ajusta automáticamente al mismo idioma que el del sistema. El idioma del teclado puede adaptarse manualmente sin que esto afecte al idioma del sistema.

1. Pulse **Ajustes** en la vista superior.
2. Pulse **Sistema** → **Idiomas y unidades del sistema** → **Configuración teclado**.
3. Seleccione uno o varios idiomas en la lista.
 - > A continuación, será posible alternar entre los idiomas seleccionados directamente en el teclado de introducción de texto.

Si no se ha seleccionado ningún idioma en **Ajustes**, el teclado utiliza por defecto el idioma del sistema del automóvil.

Alternar entre diferentes idiomas en el teclado



Cuando ha elegido varios idiomas en **Ajustes**, utilice el botón del teclado para alternar entre los diferentes idiomas.

Para cambiar el idioma en el teclado con la lista:

1. Mantenga pulsado el botón.
 - > Aparecerá una lista.
2. Seleccione el idioma. Si se ha elegido más de cuatro idiomas en **Ajustes**, es posible desplazarse en la lista en el teclado.
 - > El teclado se adapta al idioma que se selecciona, y cambian las sugerencias de palabras.

Para cambiar el idioma del teclado sin mostrar la lista:

- Realice una breve pulsación del botón.
 - > El teclado se ajustará al idioma situado en el puesto siguiente de la lista sin mostrarse esta.

Información relacionada

- Cambiar idioma del sistema (p. 137)
- El teclado de la pantalla central (p. 130)

Escribir caracteres, letras o palabras a mano en la pantalla central

El teclado de la pantalla central permite escribir caracteres, letras o palabras sobre la misma "dibujándolos" a mano.

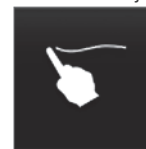

Pulse el botón del teclado para alternar entre escritura con teclas y escritura con letras o caracteres manuales.

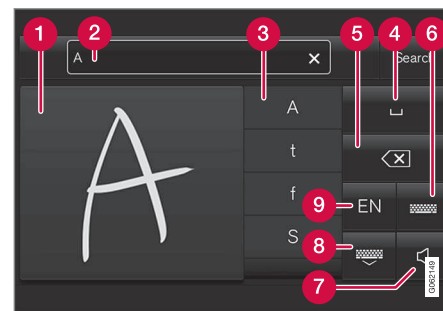

- 1 Área de escritura de caracteres/letras/palabras/partes de palabras.
- 2 Campo de texto donde se muestran los caracteres o sugerencias de palabras¹⁴

¹⁴ Se aplica a algunos idiomas del sistema.

conforme se van trazando en la pantalla (1).

- 3 Sugerencias de caracteres/letras/palabras/partes de palabras. Se puede deslizar por la lista.
- 4 Espacio. También se pueden crear espacios en blanco dibujando un guión (-) en la zona de letras escritas a mano (1). Consulte más abajo el epígrafe "Introducir espacios en blanco en el campo de texto libre con escritura manual".
- 5 Cancelar la introducción de texto. Pulse brevemente para borrar un caracter/letra por vez. Espere un instante antes de volver a pulsar para borrar el siguiente caracter/letra, etc.
- 6 Vuelva al teclado con introducción normal de los caracteres.
- 7 Desactivar/activar sonido en la introducción.
- 8 Oculte el teclado. Si esto no es posible, el botón no se muestra.
- 9 Cambie de idioma para la introducción de texto.

Dibujar a mano caracteres/letras/palabras

1. Escriba un caracter, una letra, una palabra o parte de una palabra en la zona destinada a las letras escritas a mano (1). Escriba las palabras o partes de palabra unas encima de otras o en línea.
 - > Se muestran algunas sugerencias de caracteres, letras o palabras (3). La más probable aparece en primer lugar en la lista.

! IMPORTANTE

No toque la pantalla con objetos afilados, ya que puede rayarse.

2. Espere un instante y el caracter/letra/palabra se introducirá.
 - > Se introduce el primer caracter/letra/palabra de la lista. También se puede elegir un caracter distinto al que aparece en primer lugar. Pulse sobre el caracter, letra o palabra deseados de la lista.

Borrar o cambiar letras o caracteres escritos a mano

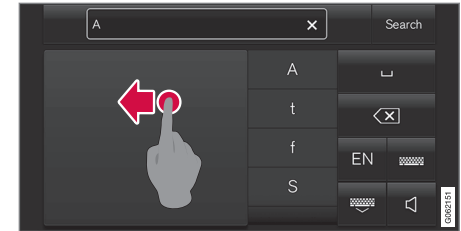

Borre todos los caracteres del campo de texto (2) pasando el dedo sobre el campo de escritura a mano (1).

- Para borrar o cambiar letras o caracteres existen varias posibilidades:
 - Pulse en la lista (3) sobre la letra o palabra deseada realmente.
 - Pulse el botón con el que se cancela la introducción de texto (5) para borrar la letra y empezar otra vez.
 - Pase el dedo horizontalmente de derecha a izquierda¹⁵ sobre el campo de escritura a mano (1). Para borrar varias letras, pase el dedo varias veces sobre el campo.
 - Pulsando la x en el campo de texto (2), se borra todo el texto introducido.

¹⁵ Con el teclado árabe, pase el dedo en sentido contrario. Al pasar el dedo de derecha a izquierda se crea un espacio en blanco.

◀ Cambiar de línea en el campo de texto libre al escribir a mano

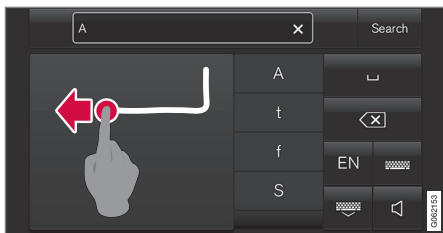

Para cambiar de línea manualmente, trace este carácter en el campo de escritura manual¹⁶.

Introducir espacios en blanco en el campo de texto libre con escritura manual



Introduzca un espacio en blanco dibujando una raya de izquierda a derecha¹⁷.

Información relacionada

- El teclado de la pantalla central (p. 130)

Cambiar el aspecto de la pantalla central

Se puede modificar el aspecto de la pantalla central escogiendo el tema.

1. Pulse **Ajustes** en la vista superior.
2. Pulse **My Car** → **Pantallas** → **Mostrar temas**.
3. Seleccione a continuación el tema, por ejemplo **Minimalista** o **Anillos Cromados**.

Como complemento de estos temas, puede seleccionarse entre **Normal** y **Brillante**. En **Normal**, el fondo de la pantalla es oscuro y los textos son claros. Esta opción es la predeterminada para todos los temas. Si así lo desea, puede seleccionarse una variante clara en la que el aspecto cambia de forma que el fondo pasa a ser claro y los textos oscuros. Esta opción puede ser útil, por ejemplo, cuando la luz diurna es intensa.

Esta opción está siempre disponible para el usuario y no se ve afectada por la iluminación del entorno.

Información relacionada

- Otros ajustes de la vista superior de la pantalla central (p. 138)
- Activar y desactivar la pantalla central (p. 119)
- Limpiar la pantalla central (p. 687)

¹⁶ Para teclado árabe - trace el mismo carácter, pero invertido.

¹⁷ Con teclado árabe: Trace la línea de derecha a izquierda.

Desconectar o modificar el volumen del sonido del sistema en la pantalla central

El volumen de los sonidos del sistema en la pantalla central puede modificarse o desactivarse.

1. Pulse **Ajustes** en la vista superior de la pantalla central.
2. Pulse **Sonido → Volúmenes del sistema**.
3. Accione el mando situado debajo de **Sonidos tecla táctil** para modificar el volumen/silenciar las pulsaciones en la pantalla. Mueva el control al nivel que desee.

Información relacionada

- Visión de conjunto de la pantalla central (p. 113)
- Otros ajustes de la vista superior de la pantalla central (p. 138)
- Ajustes del sonido (p. 532)

Cambiar las unidades del sistema

Los ajustes de los dispositivos se realizan en el menú de la pantalla central **Ajustes**.

1. Pulse **Ajustes** en la vista superior de la pantalla central.
2. Vaya a **Sistema → Idiomas y unidades del sistema → Unidades de medida**.
3. Seleccione un sistema de unidades de medida:
 - **Métrico** - kilómetros, litros y grados centígrados.
 - **Imperial** - millas, galones y grados centígrados.
 - **EE.UU.** - millas, galones y grados Fahrenheit.

> Se cambian las unidades en la pantalla del conductor, la pantalla central y la pantalla de visualización frontal.

Información relacionada

- Visión de conjunto de la pantalla central (p. 113)
- Otros ajustes de la vista superior de la pantalla central (p. 138)
- Cambiar idioma del sistema (p. 137)

Cambiar idioma del sistema

Los ajustes del idioma se realizan en el menú de la pantalla central **Ajustes**.

NOTA

Cambiar el idioma de la pantalla central puede conllevar que cierta información para el propietario no concuerde con leyes o disposiciones de ámbito nacional o local. No cambie a un idioma difícil de entender, ya que puede resultar complicado orientarse en la estructura de la pantalla y conseguir salir.

1. Pulse **Ajustes** en la vista superior de la pantalla central.
2. Vaya a **Sistema → Idiomas y unidades del sistema**.
3. Seleccione **Idioma del sistema**. El idioma provisto de control por voz cuenta con el símbolo del control.
 - > Se cambia el idioma en la pantalla del conductor, la pantalla central y la pantalla de visualización frontal.

Información relacionada

- Visión de conjunto de la pantalla central (p. 113)
- Otros ajustes de la vista superior de la pantalla central (p. 138)
- Cambiar las unidades del sistema (p. 137)

Otros ajustes de la vista superior de la pantalla central

Se pueden modificar los ajustes y la información de numerosas funciones del automóvil a través de la pantalla central.

1. Para abrir la vista superior, pulse la pestaña de la parte superior o deslice el dedo de arriba abajo por la pantalla.
2. Pulse **Ajustes** para abrir el menú de configuración.

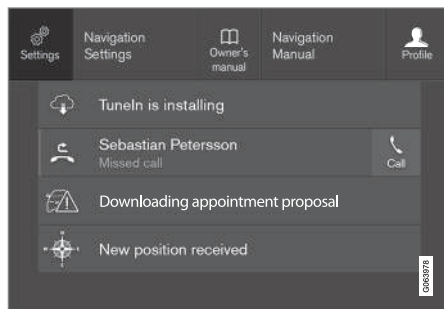

Vista superior con botones para **Ajustes**.

3. Pulse una de las categorías y una de las subcategorías para navegar al ajuste que desee.

4. Modificar uno o varios ajustes. Distintos tipos de ajustes se modifican de maneras diferentes.
 - > Las modificaciones se guardan directamente.

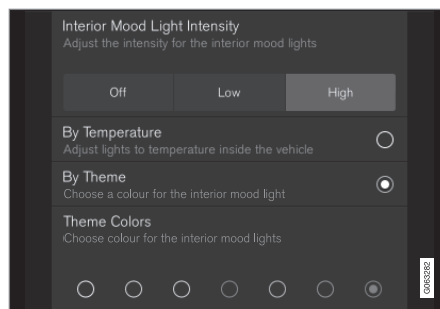

Una subcategoría del menú de configuración con diferentes tipos de ajustes, en este caso un botón de opciones múltiples y botones de opción.

Información relacionada

- Visión de conjunto de la pantalla central (p. 113)
- Restablecer los ajustes en la pantalla del conductor (p. 140)
- Tabla de ajustes de la pantalla central (p. 140)

Abrir el ajuste contextual en la pantalla central

Mediante los ajustes contextuales es posible cambiar los ajustes de la mayoría de las aplicaciones básicas del automóvil directamente desde la vista superior de la pantalla central.

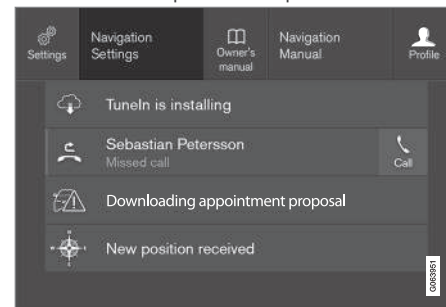

La vista superior con el botón de ajuste contextual.

El ajuste contextual es un acceso directo a ajustes específicos que tienen que ver con la función activada que aparece en la pantalla. Las aplicaciones incluidas en el vehículo de inicio, por ejemplo, **Radio FM** y **USB**, forman parte de Sensus y pertenecen a las funciones integradas del vehículo. Los ajustes de esas aplicaciones se pueden modificar directamente a través del ajuste contextual en la vista superior.

Cuando esté disponible el ajuste contextual:

1. Arrastre hacia abajo la vista superior cuando una aplicación esté en modo expandido, por ejemplo, **Navegación**.
2. Pulse **Ajustes Navegación**.
 - > Se abre la página de los ajustes de navegación.
3. Modifique los ajustes según desee y confirme las selecciones.

Pulse **Cerrar** o el botón físico de inicio situado bajo la pantalla central para cerrar la vista de ajustes.

La mayoría de las aplicaciones básicas del vehículo pueden tener esta posibilidad de ajuste contextual, pero no todas.

Aplicaciones externas

Las aplicaciones externas no están incluidas en el sistema del vehículo desde el principio, sino que pueden descargarse, por ejemplo **Volvo ID**. En estas, los ajustes se realizan siempre dentro de la aplicación y no en la vista superior.

Información relacionada

- Otros ajustes de la vista superior de la pantalla central (p. 138)
- Visión de conjunto de la pantalla central (p. 113)

- Restablecer los ajustes en la pantalla del conductor (p. 140)
- Descargar aplicaciones (p. 535)

Restablecer los datos de usuario cuando se cambia de propietario

Cuando se produce un cambio de propietario, los datos de usuario y los ajustes de sistema deben reponerse a la configuración original de fábrica.

Es posible reponer los ajustes del vehículo en diferentes niveles. Reponga todos los datos de usuario y los ajustes de sistema a la configuración de fábrica original cuando se cambie de propietario. Al cambiar de propietario es también importante cambiar al propietario del servicio Volvo On Call*.

Información relacionada

- Restablecer los ajustes en la pantalla del conductor (p. 140)
- Restablecer ajustes en los perfiles de conductor (p. 146)

Restablecer los ajustes en la pantalla del conductor

Es posible restablecer el valor predeterminado de todos los ajustes que se han modificado, en el menú de ajustes de la pantalla central.

Dos tipos de reposición

Existen dos tipos de reposición diferentes para los ajustes del menú de ajustes:

- **Restablec. valores fábrica** - se borran todos los datos y archivos, y se restablece el valor predeterminado de todos los ajustes.
- **Restablecer ajustes personales** - se borran los datos personales y se restablece el valor predeterminado de los ajustes personales.

Restablecer ajustes

Siga las siguientes instrucciones para restablecer los ajustes.

i	NOTA
Restablec. valores fábrica solo es posible cuando el vehículo está parado.	

1. Pulse **Ajustes** en la vista superior de la pantalla central.

2. Vaya a **Sistema** → **Restablec. valores fábrica**.

3. Seleccione el tipo de reposición.
> Se muestra una ventana emergente.

4. Pulse **OK** para confirmar la reposición.

Para la opción **Restablecer ajustes personales**, la reposición se confirma pulsando **Restablecer para el perfil activo** o **Restablecer para todos los perfiles**.

> Se reponen los ajustes seleccionados.

Información relacionada

- Visión de conjunto de la pantalla central (p. 113)
- Otros ajustes de la vista superior de la pantalla central (p. 138)
- Tabla de ajustes de la pantalla central (p. 140)

Tabla de ajustes de la pantalla central

El menú de configuración de la pantalla central contiene una serie de categorías principales y subcategorías que reúnen los ajustes y la información de numerosas funciones del vehículo.

Existen siete categorías principales: **My Car**, **Sonido**, **Navegación**, **Medios**, **Comunicación**, **Climatización** y **Sistema**.

Cada categoría contiene a su vez una serie de subcategorías y posibilidades de ajuste. En las tablas ofrecidas a continuación se muestra el primer nivel de subcategorías. Las posibilidades de ajustes de una función o de un campo se describen de forma más detallada en el apartado correspondiente del manual del propietario.

Algunos ajustes son personales, lo que significa que pueden guardarse en **Perfiles del conductor**, mientras que otros son globales, lo que significa que no están vinculados a un perfil de conductor específico.

My Car

Categorías secundarias

Pantallas

IntelliSafe

Preferencias de conducción/Modo de conducción individual*

Categorías secundarias
Luces e iluminación
Espejos y confort
Bloqueando
Freno de estacionamiento y suspensión
Limpiaparabrisas
Sonido
Categorías secundarias
Tono
Balance
Volúmenes del sistema
Navegación
Categorías secundarias
Mapa
Ruta y navegación
Tráfico
Medios
Categorías secundarias
Radio AM/FM
DAB*

Categorías secundarias
Gracenote®
TV*
Vídeo
Comunicación
Categorías secundarias
Teléfono
Mensajes de texto
Android Auto*
Apple CarPlay*
Dispositivos Bluetooth
Wi-Fi
Punto acceso Wi-Fi vehículo
Módem de Internet del vehículo*
Volvo On Call*
Redes de servicio de Volvo

Climatización

La categoría principal **Climatización** no tiene categorías subordinadas.

Sistema

Categorías secundarias
Perfil del conductor
Fecha y hora
Idiomas y unidades del sistema
Privacidad y datos
Configuración teclado
Sistema de voz*
Restablec. valores fábrica
Información del sistema

Información relacionada

- Visión de conjunto de la pantalla central (p. 113)
- Otros ajustes de la vista superior de la pantalla central (p. 138)
- Restablecer los ajustes en la pantalla del conductor (p. 140)

Perfiles de conductor

Muchos de los ajustes que se realizan en el vehículo pueden adaptarse según las preferencias del conductor y guardarse en uno o varios perfiles de conductor.

Los ajustes personales se guardan de forma automática en el perfil de conductor activo. Cada llave puede vincularse a un perfil de conductor. Cuando se utiliza la llave vinculada, el vehículo se adapta a los ajustes del perfil de conductor correspondiente.

¿Qué ajustes se guardan en los perfiles de usuario?

Muchos de los ajustes que se realizan en el automóvil se guardarán automáticamente en el perfil de conductor activo, salvo que dicho perfil esté bloqueado. Los ajustes que se realizan en el automóvil son, o bien personales o bien globales. La configuración personal es la que se guarda en los perfiles de conductor.

Los ajustes que pueden guardarse en el perfil de conductor hacen referencia a, entre otros, las pantallas, retrovisores, asientos delanteros, navegación*, sistemas de audio y multimedia, idiomas y control por voz.

Algunos ajustes, denominados configuración global, pueden modificarse pero no guardarse en un perfil de conductor específico. La modificación de la configuración global afecta a todos los perfiles.

Configuración global

Los ajustes y parámetros globales no cambian cuando se pasa de un perfil de conductor a otro. Continúan iguales al margen del perfil de conductor que está activo.

Los ajustes del diseño del teclado son un ejemplo de configuración global. Si se utiliza el perfil de conductor X para añadir más idiomas al teclado, estos continuarán guardados y se podrá alternar entre ellos también cuando se utiliza el perfil de conductor Y. Los ajustes del diseño del teclado no se guardan en un perfil de conductor específico, son globales.

Configuración personal

Si se ha utilizado el perfil de conductor X para, por ejemplo, ajustar la intensidad luminosa de la pantalla, esto no afectará al perfil de conductor Y. Se ha guardado en el perfil de conductor X. El ajuste de la intensidad luminosa es una configuración personal.

Información relacionada

- Seleccionar perfil de conductor (p. 143)
- Cambiar el nombre del perfil de conductor (p. 144)
- Vincular la llave al perfil de conductor (p. 145)
- Bloquear un perfil de conductor (p. 144)
- Restablecer ajustes en los perfiles de conductor (p. 146)

- Tabla de ajustes de la pantalla central (p. 140)

Seleccionar perfil de conductor

Tras la activación de la pantalla central se muestra en la parte superior de la pantalla el perfil de conductor seleccionado. El último perfil de conductor utilizado es el que se seleccionará la próxima vez que se desactive el cierre del vehículo. El perfil de conductor puede cambiarse después de desactivar el cierre del vehículo. Si la llave está vinculada a un perfil de conductor, se elige este cuando se pone en marcha el vehículo.

Hay dos opciones para cambiar de perfil de conductor.

Opción 1:

1. Pulse el nombre del perfil de conductor mostrado en la parte superior de la pantalla central tras activarse la pantalla.
 - > Se muestra una lista de perfiles de conductor posibles.
2. Seleccione el perfil de conductor que desee.
3. Pulse **Confirmar**.
 - > El perfil de conductor está seleccionado y el sistema carga los ajustes del nuevo perfil de conductor.

Opción 2:

1. Arrastre hacia abajo la vista superior en la pantalla central.

2. Pulse **Perfil**.
 - > Se muestra la misma lista que en la opción 1.
3. Seleccione el perfil de conductor que desee.
4. Pulse **Confirmar**.
 - > El perfil de conductor está seleccionado y el sistema carga los ajustes del nuevo perfil de conductor.

Opción 3:

1. Arrastre hacia abajo la vista superior en la pantalla central.
2. Pulse **Ajustes** en la vista superior de la pantalla central.
3. Pulse **Sistema → Perfiles del conductor**.
 - > Se muestra una lista de perfiles de conductor posibles.
4. Seleccione el perfil de conductor que desee.
 - > El perfil de conductor está seleccionado y el sistema carga los ajustes del nuevo perfil de conductor.

Información relacionada

- Perfiles de conductor (p. 142)
- Navegar en las vistas de la pantalla central (p. 119)

- Cambiar el nombre del perfil de conductor (p. 144)
- Vincular la llave al perfil de conductor (p. 145)

Cambiar el nombre del perfil de conductor

Se puede cambiar el nombre de los diferentes perfiles de conductor usados en el vehículo.

1. Pulse **Ajustes** en la vista superior de la pantalla central.
2. Pulse **Sistema → Perfiles del conductor**.
3. Seleccione **Editar perfil**.
 - > Se muestra un menú donde es posible editar el perfil.
4. Pulse el cuadro **Nombre de perfil**.
 - > Aparece un teclado donde puede modificarse el nombre. Pulse  para desconectar el teclado.
5. Guarde la modificación del nombre pulsando **Atrás** o **Cerrar**.
 - > A continuación, se modifica el nombre.

NOTA

El nombre de perfil no puede comenzar con un espacio en blanco. En ese caso, no se guardará.

Información relacionada

- Seleccionar perfil de conductor (p. 143)
- El teclado de la pantalla central (p. 130)

Bloquear un perfil de conductor

En ciertos casos es deseable que distintos ajustes que se realizan en el automóvil no queden guardados en el perfil de conductor activo. En dichos casos es posible bloquear el perfil de conductor.

NOTA

El perfil de conductor solamente se puede bloquear cuando el automóvil está detenido.

Para bloquear un perfil de conductor:

1. Pulse **Ajustes** en la vista superior de la pantalla central.
2. Pulse **Sistema → Perfiles del conductor**.
3. Seleccione **Editar perfil**.
 - > Se muestra un menú donde es posible editar el perfil.
4. Seleccione **Proteger perfil** para bloquear el perfil.

5. Guarde la selección de bloqueo del perfil pulsando **Atrás/Cerrar**.
 - > Una vez que el perfil está bloqueado, los ajustes que se realicen en el automóvil no se guardarán automáticamente en dicho perfil. Por el contrario, los cambios deberán guardarse de forma manual entrando en **Ajustes → Sistema → Perfiles del conductor → Editar perfil** y pulsando **Guardar ajustes actuales en el perfil**. En cambio, cuando un perfil no está bloqueado los ajustes se guardan automáticamente en el perfil.

Información relacionada

- Perfiles de conductor (p. 142)

Vincular la llave al perfil de conductor

La llave puede vincularse a un perfil de conductor. De esta manera, el perfil de conductor con todos sus ajustes se elige automáticamente cada vez que el vehículo se utiliza con la llave correspondiente.

La primera vez que se utiliza la llave, esta no está vinculada a un perfil de conductor específico. Al arrancar el vehículo, se activa automáticamente el perfil **Invitado**.

Es posible seleccionar manualmente un perfil de conductor sin vincularlo a la llave. Al desactivar el cierre del vehículo se activará el último perfil de conductor utilizado. Si la llave se ha vinculado una vez a un perfil de conductor, no es necesario realizar una selección del perfil de conductor cuando se utiliza esa llave.

Vincular la llave a un perfil de conductor

i NOTA

El mando a distancia solamente se puede vincular al perfil de conductor cuando el automóvil está detenido.

Seleccione el perfil que debe vincularse a la llave, si este perfil no se ha activado anterior-

mente. El perfil activo puede después vincularse a la llave.

1. Pulse **Ajustes** en la vista superior de la pantalla central.
2. Pulse **Sistema → Perfiles del conductor**.
3. Resalte el perfil deseado. La pantalla regresa a la vista inicial. El perfil **Invitado** no puede vincularse con una llave.
4. Arrastre otra vez hacia abajo la vista superior y pulse **Ajustes → Sistema → Perfiles del conductor → Editar perfil**.

5. Seleccione **Conectar la llave** para vincular el perfil a la llave. No es posible vincular un perfil de usuario a otra llave que la que se utiliza en ese momento en el vehículo. Si hay varias llaves en el vehículo, se muestra el texto **Se ha encontrado más de una llave, colocar la llave que desea conectar en el lector auxiliar**.



Ubicación del lector de seguridad en la consola del túnel.

- > Cuando se muestra el texto **Perfil conectado a llave**, la llave y el perfil de conductor están vinculados.
6. Pulse **OK**.
 - > La llave en cuestión se vincula al perfil de conductor y permanece así mientras no se desmarque la casilla de **Conectar la llave**.

« Información relacionada

- Perfiles de conductor (p. 142)
- Cambiar el nombre del perfil de conductor (p. 144)
- El mando a distancia (p. 260)

Restablecer ajustes en los perfiles de conductor

Los ajustes que se han guardado en uno o varios perfiles de conductor puede reponerse si el vehículo está parado.

 NOTA
Restablec. valores fábrica solo es posible cuando el vehículo está parado.

1. Pulse **Ajustes** en la vista superior.
2. Pulse **Sistema** → **Restablec. valores fábrica** → **Restablecer ajustes personales**.
3. Seleccione una de las opciones **Restablecer para el perfil activo**, **Restablecer para todos los perfiles** o **Cancelar**.

Información relacionada

- Perfiles de conductor (p. 142)
- Restablecer los ajustes en la pantalla del conductor (p. 140)

Mensajes en la pantalla central

La pantalla central puede mostrar en diferentes circunstancias mensajes para informar o ayudar al conductor.

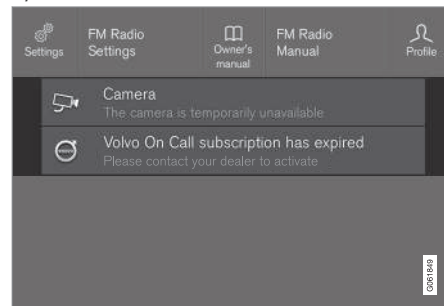

Ejemplo de mensajes en la vista superior de la pantalla central.

En la pantalla central se muestran mensajes con menor grado de prioridad para el conductor.

La mayoría de los mensajes se muestran en la barra de estado de la pantalla central. Después de un momento o tras haber resuelto debidamente el mensaje, este desaparece de la barra de estado. Si es necesario guardar un mensaje, este se coloca en la vista superior de la pantalla central.

El diseño del mensaje puede variar y puede mostrarse junto con un gráfico, símbolos o botones para, por ejemplo, conectar y desco-

nectar una función relacionada con el mensaje.

Mensajes emergentes

En algunos casos, el mensaje se muestra en una ventana emergente. Los mensajes emergentes tienen mayor grado de prioridad que los mensajes que se muestran en la barra de estado y requieren una confirmación o una actuación para que desaparezcan.

Información relacionada

- Gestionar los mensajes en la pantalla central (p. 147)
- Gestión de mensajes guardados desde la pantalla central (p. 148)
- Mensajes en la pantalla del conductor (p. 108)

Gestionar los mensajes en la pantalla central

Los mensajes de la pantalla central se controlan en las vistas de la pantalla central.

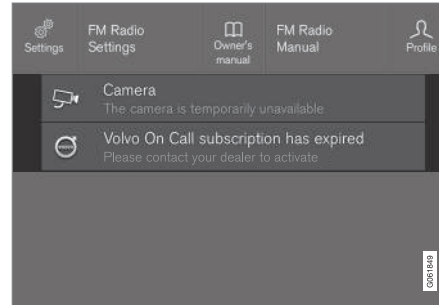

Ejemplo de mensajes en la vista superior de la pantalla central.

Algunos mensajes de la pantalla central tienen un botón (o varios botones en un mensaje emergente) para, por ejemplo, conectar/desconectar una función vinculada al mensaje.

Gestionar un mensaje nuevo

Para mensajes con botones:

- Pulse el botón para efectuar la medida o deje que el mensaje se apague automáticamente después de unos momentos.
 - > El mensaje desaparece de la barra de estado.

Para mensajes sin botones:

- Cierre el mensaje pulsando el botón o deje que el mensaje se cierre automáticamente al cabo de un rato.
 - > El mensaje desaparece de la barra de estado.

Si es necesario guardar un mensaje, este se coloca en la vista superior de la pantalla central.

Información relacionada

- Mensajes en la pantalla central (p. 146)
- Gestión de mensajes guardados desde la pantalla central (p. 148)
- Mensajes en la pantalla del conductor (p. 108)

Gestión de mensajes guardados desde la pantalla central

Los mensajes que se guardan en las pantallas del conductor y central se gestionan en ambos casos en la pantalla central.

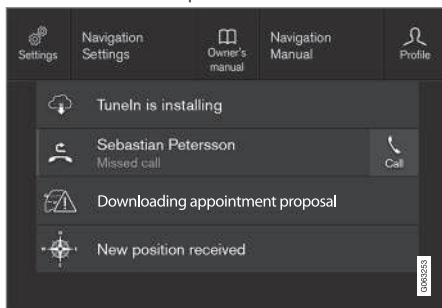

Ejemplo de mensajes guardados y posibles selecciones en vista superior.

Los mensajes mostrados en la pantalla central y que necesitan guardarse se sitúan en la vista superior de la pantalla central.

Leer un mensaje guardado

1. Abra la vista superior en la pantalla central.
 - > Se muestra una lista con mensajes guardados. Los mensajes con una flecha a la derecha pueden expandirse.

2. Pulse en un mensaje para expandirlo o minimizarlo.
 - > Encontrará más información sobre el mensaje en la lista y la imagen de la izquierda en la aplicación muestra información sobre el mensaje de forma gráfica.

Gestionar un mensaje guardado

Algunos mensajes tienen un botón para, por ejemplo, conectar o desconectar una función relacionada con el mensaje.

- Pulse el botón para efectuar la medida.

Los mensajes guardados en la vista superior se borran automáticamente cuando se desconecta el vehículo.

Información relacionada

- Mensajes en la pantalla central (p. 146)
- Gestionar los mensajes en la pantalla central (p. 147)
- Mensajes en la pantalla del conductor (p. 108)

Pantalla de visualización frontal*

La pantalla de visualización frontal es un complemento de la pantalla del conductor que proyecta la información de esta última en el parabrisas. La imagen proyectada solo puede verse desde la posición del conductor.



La pantalla de visualización frontal muestra advertencias e información referentes a la velocidad, las funciones del control de velocidad constante, la navegación, etc. en el campo visual del conductor. En la pantalla de visualización frontal se puede mostrar también información de señales de tráfico y llamadas telefónicas entrantes.

i NOTA

La posibilidad del conductor de ver la información en la pantalla frontal se ve afectada por

- el uso de gafas de sol polarizadas
- una postura de conducción en la que el conductor no está sentado en el centro del asiento
- objetos colocados en el vidrio de protección del dispositivo de la pantalla
- condiciones luminosas poco favorables.

! IMPORTANTE

El dispositivo de la pantalla de donde se proyecta la información está en el tablero de instrumentos. Para evitar daños en el vidrio de protección del dispositivo de la pantalla, no guarde objetos sobre el vidrio de protección y asegúrese de que no caigan objetos encima.

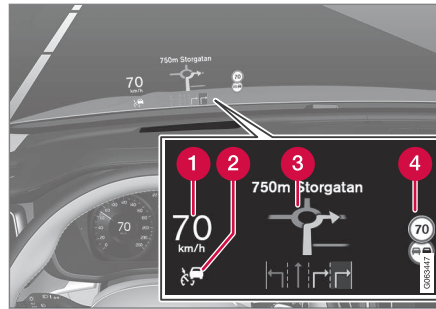

Ejemplos de lo que puede mostrarse en la pantalla.

- 1 Velocidad
- 2 Control de velocidad constante
- 3 Navegación
- 4 Señales de tráfico

En la pantalla de visualización frontal pueden mostrarse una serie de símbolos, como por ejemplo:



Si se enciende el símbolo de advertencia, lea el mensaje correspondiente en la pantalla del conductor.



Si se enciende el símbolo de información, lea el mensaje en la pantalla del conductor.



El símbolo de copo de nieve se enciende en caso de riesgo de helada.

i NOTA

Las personas con ciertos defectos de la visión pueden sufrir jaquecas y una sensación de agotamiento cuando utilizan la pantalla frontal.

« City Safety en la pantalla de visualización frontal

Cuando se produce un aviso de colisión, la información de la pantalla de visualización frontal da paso al símbolo de advertencia del City Safety. Este gráfico se enciende aunque esté desconectada la pantalla frontal.

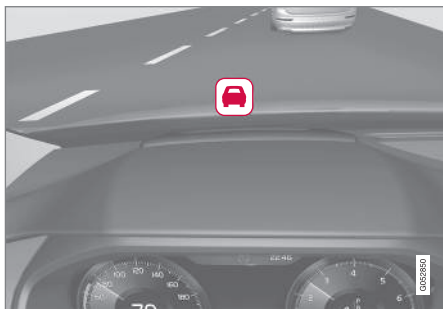

El símbolo de advertencia de City Safety parpadea para llamar la atención del conductor ante un riesgo de colisión.

Información relacionada

- Activar o desactivar la pantalla de visualización frontal* (p. 150)
- Limpieza de la pantalla de visualización frontal* (p. 688)
- Pantalla de visualización frontal en caso de cambio del parabrisas* (p. 652)

Activar o desactivar la pantalla de visualización frontal*

La pantalla de visualización frontal puede activarse o desactivarse cuando se ha arrancado el automóvil.



Pulse el botón **Pantalla virtual** de la vista de funciones de la pantalla central. La indicación del interruptor se enciende cuando está activada la función.

Información relacionada

- Configuración de la pantalla de visualización central* (p. 150)
- Pantalla de visualización frontal* (p. 148)

Configuración de la pantalla de visualización central*

Ajuste la configuración de la presentación de la pantalla de visualización frontal sobre el parabrisas.

La configuración puede llevarse a cabo con el automóvil arrancado, entonces se proyecta una imagen sobre el parabrisas.

Seleccionar opciones de visualización

Seleccione las funciones que aparecerán en la pantalla de visualización frontal.

1. Pulse **Ajustes** en la vista superior de la pantalla central.
2. Pulse **My Car** → **Pantallas** → **Opciones Pantalla visualización frontal**.
3. Seleccionar una o varias funciones:
 - **Mostrar navegación**
 - **Mostrar información de las señales de tráfico**
 - **Mostrar apoyo al conductor**
 - **Mostrar teléfono**

La configuración se guarda como ajuste personal en el perfil del conductor.

Ajustar la intensidad luminosa y la posición en altura



1. Pulse el botón **Ajustes Pantalla virtual** de la vista de funciones de la pantalla central.
2. Ajuste la intensidad luminosa y la posición en altura de la imagen proyectada en el campo visual del conductor con el teclado derecho del volante.

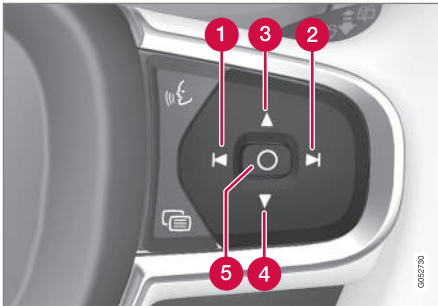

- 1 Reducir la intensidad luminosa
- 2 Aumentar la intensidad luminosa

- 3 Elevar la posición en altura
- 4 Bajar la posición en altura
- 5 Confirmar

La intensidad luminosa del gráfico se adapta automáticamente a las condiciones lumínicas del fondo. La intensidad luminosa depende también del ajuste de las demás pantallas del vehículo.

La posición en altura puede guardarse en la función de memoria del asiento delantero eléctrico* con el teclado de la puerta del conductor.

Calibrar la posición horizontal

Puede ser necesario calibrar la posición horizontal de la pantalla de visualización frontal después de cambiar el parabrisas o la pantalla. La calibración significa que la imagen proyectada se gira en sentido horario y antihorario.

1. Pulse **Ajustes** en la vista superior de la pantalla central.
2. Seleccione **My Car** → **Pantallas** → **Opciones Pantalla visualización frontal** → **Calibración de pantalla visualización frontal**.
3. Calibre la posición horizontal de la imagen con el teclado derecho del volante.

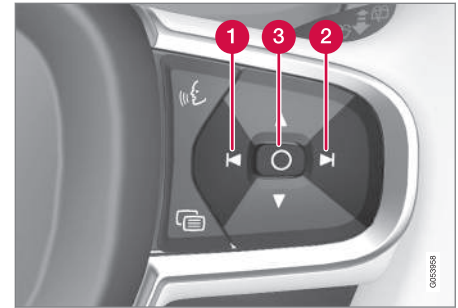

- 1 Girar en sentido antihorario
- 2 Girar en sentido horario
- 3 Confirmar

Información relacionada

- Pantalla de visualización frontal* (p. 148)
- Activar o desactivar la pantalla de visualización frontal* (p. 150)
- Perfiles de conductor (p. 142)
- Guardar la posición del asiento, retrovisores y pantalla de visualización frontal* (p. 198)

Control por voz

El control por voz¹⁸ proporciona la posibilidad de controlar funciones del automóvil como, por ejemplo, el sistema de climatización, la radio o un teléfono conectado por Bluetooth, mediante comandos de voz. En automóviles equipados con Sensus Navigation*, el sistema de navegación también puede controlarse con la voz.

¿Qué es el control por voz?

El control por voz es una ayuda que puede facilitar la utilización de distintos comandos en su automóvil. En principio, funciona como una aplicación normal en la que se introducen datos en un orden determinado con el propósito de llevar a cabo una tarea pero, en lugar de escribir en un teclado, se utilizan comandos de voz. Por tanto, es recomendable familiarizarse con la manera y el orden en que deben pronunciarse los comandos de voz para obtener el resultado deseado.

Gracias al sistema de control por voz, usted puede controlar algunas funciones de Infotainment y de climatización mediante comandos de voz. El sistema puede contestar hablando o mostrando información en la pantalla del conductor.

⚠ PRECAUCIÓN

El conductor es siempre máximo responsable de que el automóvil se conduzca de manera segura y de que se cumplan las normas viales vigentes.

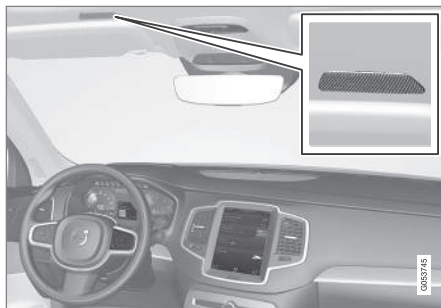

Micrófono del sistema de control por voz

Actualización de sistema

El sistema de control por voz se mejora de forma continua. Se recomienda tener siempre instalada la versión más reciente.

Obtenga actualizaciones en support.volvocars.com.

Información relacionada

- Utilizar el control por voz (p. 153)
- Control por voz del teléfono (p. 154)

- Control por voz de la radio y los medios audiovisuales (p. 155)
- Control por voz de la climatización (p. 216)
- Ajustes del control por voz (p. 156)

¹⁸ Algunos mercados.

Utilizar el control por voz

Iniciar el control por voz¹⁹



Para dar órdenes mediante comandos a través del sistema de control por voz, se establece un "diálogo" con el sistema. Pulse el botón del control por voz en el volante

 para activar el sistema e iniciar un diálogo con comandos orales. Después de pulsar el botón se escucha un pitido y en la pantalla del conductor aparece el símbolo del control por voz.

Eso demuestra que el sistema ha comenzado a escuchar y usted puede empezar a hablar utilizando comandos. En cuanto usted empieza a hablar, el sistema se adapta para reconocer y entender su voz. Este proceso tarda algunos segundos y se lleva a cabo automáticamente, lo que significa que no es necesario que usted inicie manualmente ningún tipo de sistema de adaptación a la voz.

Tenga en cuenta lo siguiente:

- Hable después de la señal con voz normal y a un ritmo habitual.
- No hable cuando el sistema responde (el sistema no entiende órdenes durante éste intervalo).



- Evite el ruido de fondo en el habitáculo manteniendo cerradas puertas, ventanillas y techo panorámico*.

En líneas generales el sistema funciona escuchando un comando básico que a continuación va seguido de comandos más detallados que especifican lo que usted desea que lleve a cabo el sistema.

Para modificar el volumen del sonido del sistema, gire el mando giratorio del volumen cuando hable la voz. Se pueden utilizar otros botones durante el control por voz. Sin embargo, mientras se dialoga con el sistema quedan silenciados el resto de sonidos, lo que implica que no es posible ejecutar algunas funciones vinculadas al sonido utilizando los botones.

Cancelar el control por voz

El control por voz puede cancelarse de distintas maneras:

- Pulse brevemente en  y diga "Cancelar".
- Mantenga pulsado el botón del volante para el control por voz  hasta que se oigan dos pitidos. Esto cancela el control por voz incluso cuando el sistema habla.

También se cancela el control por voz si usted no responde en el curso de un diálogo. En pri-

mer lugar, el sistema solicitará una respuesta tres veces y, si esta sigue sin producirse, el control por voz se cancelará automáticamente.

Para agilizar la comunicación y prescindir de las peticiones del sistema, pulse el botón del volante para el control por voz . Con ello se cancela la voz del sistema y usted puede decir el siguiente comando.

Ejemplos de control por voz

1. Pulse .
2. Diga "Llamar a [Nombre] [Apellido] [categoría]", por ejemplo, "Llamar a Robyn Smith Móvil".
 - > El sistema llama al contacto de la agenda telefónica seleccionado. Si el contacto tiene varios números de teléfono (por ejemplo, casa, móvil, trabajo) se debe decir la categoría que corresponda.

¹⁹ Algunos mercados.

« Comandos o frases

Los siguientes comandos pueden utilizarse con frecuencia independientemente de la situación:

- **"Repetir"** - repite la última instrucción oral del diálogo iniciado.
- **"Cancelar"** - interrumpe el diálogo.²⁰
- **"Ayuda"** - inicia un diálogo de ayuda. El sistema responde con comandos que pueden utilizarse en la situación correspondiente, una petición o un ejemplo.

Los comandos para funciones específicas, como el teléfono y la radio, se tratan en sus apartados correspondientes.

Cifras

Los comandos de cifras se indican de diferentes maneras según la función que debe controlarse:

- **Los números de teléfono y los códigos postales** deben decirse cifra por cifra, por ejemplo, "cero, tres, uno, dos, dos, cuatro, cuatro, tres" (03122443).
- **El número de la calle** puede decirse cifra por cifra o de forma agrupada, por ejemplo, "dos, dos" o "veintidós" (22). En inglés y holandés, se pueden indicar varios grupos por secuencias, por ejemplo, "veintidós, veintidós" (22 22). En inglés puede

utilizarse también doble y triple, por ejemplo, "doble cero" (00). Los números pueden indicarse en el intervalo 0-2300.

- **Las frecuencias** se pueden indicar con "noventa y ocho coma ocho" (98,8) o "ciento cuatro coma dos" (104,2).

Velocidad y modo repetición

Es posible regular la velocidad si el sistema habla demasiado rápido.

Se puede activar el modo repetición para que el sistema repita lo que usted ha dicho.

Para modificar la velocidad o activar/desactivar el modo repetición:

1. Pulse **Ajustes** en la vista superior.
2. Pulse **Sistema** → **Sistema de voz** y seleccione ajustes.
 - **Repetir comando de voz**
 - **Velocidad de voz**

Información relacionada

- Control por voz (p. 152)
- Control por voz del teléfono (p. 154)
- Control por voz de la radio y los medios audiovisuales (p. 155)
- Control por voz de la climatización (p. 216)
- Ajustes del control por voz (p. 156)

Control por voz del teléfono²¹

Llamar a un contacto, activar la lectura de mensajes o dictar mensajes breves con el comando del control por voz en un teléfono conectado con Bluetooth.

Para indicar un contacto de la agenda telefónica, el comando del control por voz debe contener la información de contacto que figura en la agenda. Si un contacto, por ejemplo **Robyn Smith**, tiene varios números de teléfono, se puede indicar también la categoría del número, por ejemplo **Casa** o **Móvil**: "**Llamar a Robyn Smith Móvil**".

Pulse  y diga alguno de los siguientes comandos:

- **"Llamar a [contacto]"** - llama al contacto elegido en la agenda.
- **"Llamar al [número de teléfono]"** - llama al número de teléfono.
- **"Llamadas recientes"** - muestra la lista de llamadas.
- **"Leer mensaje"** - se lee el mensaje. Hay varios mensajes. Seleccione le mensaje que debe ofrecerse.
- **"Enviar un mensaje a [contacto]"** - se indica al usuario que diga un mensaje breve. Después se lee el mensaje en alto y el usuario puede escoger entre enviar²² o

²⁰ Tenga en cuenta que esto solo interrumpe el diálogo cuando el sistema no habla. Para cancelarlo, aplique una pulsación larga a  hasta que se oigan dos tonos pip.

rehacer el mensaje. Para usar esta función el automóvil debe estar conectado a Internet.

Información relacionada

- Control por voz (p. 152)
- Utilizar el control por voz (p. 153)
- Control por voz de la radio y los medios audiovisuales (p. 155)
- Control por voz de la climatización (p. 216)
- Ajustes del control por voz (p. 156)
- Automóvil conectado a Internet* (p. 569)

Control por voz de la radio y los medios audiovisuales²³

A continuación figuran los comandos de control por voz para la radio y el reproductor de medios audiovisuales.

Pulse  en el volante y diga alguno de los siguientes comandos:

- **"Multimedia"** - inicia un diálogo sobre multimedia y radio y muestra ejemplos de comandos.
- **"Reproducir [artista]"** - reproduce música del artista elegido.
- **"Reproducir [título de canción]"** - reproduce el tema elegido.
- **"Reproducir [título de canción] de [álbum]"** - reproduce el tema elegido del álbum elegido.
- **"Reproducir [Nombre del canal de televisión]"** - inicia el canal de televisión seleccionado*²⁴.
- **"Reproducir [emisora de radio]"** - inicia la emisora de radio elegida.
- **"Sintonizar [frecuencia]"** - inicia la frecuencia de radio elegida en la banda de

radio activa. Si no hay ninguna fuente de radio activa, se inicia la banda FM.

- **"Sintonizar [frecuencia] [banda de frecuencia]"** - inicia la frecuencia de radio elegida en la banda de radio activa.
- **"Radio"** - inicia la radio FM.
- **"Radio FM"** - inicia la radio FM.
- **"Radio AM"** - inicia la radio AM.²⁵
- **"DAB"** - inicia la radio DAB*.
- **"TV"** - inicia la transmisión de la televisión*²⁴.
- **"CD"** - inicia la reproducción de un CD*.
- **"USB"** - inicia la reproducción desde USB.
- **"iPod"** - inicia la reproducción desde un iPod.
- **"Bluetooth"** - inicia la reproducción de una fuente de medios conectada mediante Bluetooth.
- **"Música similar"** - reproduce música de dispositivos conectados por USB que se parece a la que se está reproduciendo.

²¹ Algunos mercados.

²² Solo algunos teléfonos pueden enviar mensajes a través del automóvil. Para obtener información sobre los teléfonos compatibles, consulte support.volvocars.com.

²³ Algunos mercados.

²⁴ Algunos mercados.

²⁵ La disponibilidad varía dependiendo de modelo y/o el mercado.



« Información relacionada

- Control por voz (p. 152)
- Utilizar el control por voz (p. 153)
- Control por voz del teléfono (p. 154)
- Control por voz de la climatización (p. 216)
- Ajustes del control por voz (p. 156)

Ajustes del control por voz²⁶

Aquí se escogen los ajustes del sistema de control por voz.

Ajustes → Sistema → Sistema de voz

Se pueden realizar ajustes en las siguientes áreas:

- Repetir comando de voz
- Sexo
- Velocidad de voz

Ajustes del sonido

Escoja los ajustes de sonido en:

Ajustes → Sonido → Volúmenes del sistema → Sistema de voz

Ajustes de idioma

El control por voz no es posible en todos los idiomas. Los idiomas disponibles de la función de control por voz se indican con un icono en la lista de idiomas - .

El cambio de idioma también afecta a los textos del menú, de los mensajes y de la función de ayuda.

Ajustes → Sistema → Idiomas y unidades del sistema → Idioma del sistema

Información relacionada

- Control por voz (p. 152)
- Utilizar el control por voz (p. 153)
- Control por voz del teléfono (p. 154)
- Control por voz de la climatización (p. 216)
- Control por voz de la radio y los medios audiovisuales (p. 155)
- Ajustes del sonido (p. 532)
- Cambiar idioma del sistema (p. 137)

²⁶ Algunos mercados.

ILUMINACIÓN

Mando de las luces

Los distintos mandos de luces controlan la iluminación tanto exterior como interior. Con la palanca izquierda del volante se activa y ajusta el alumbrado exterior del automóvil. Con la rueda selectora del tablero de instrumentos se regula la intensidad luminosa del interior.

Con la rueda selectora del panel de instrumentos también se regula la altura de la luz de los faros¹.

Alumbrado exterior

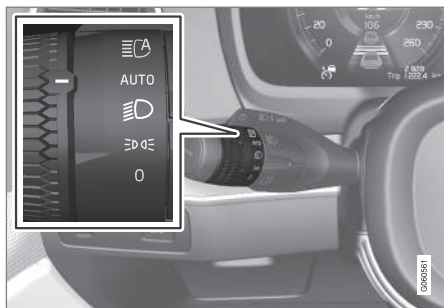

Mando giratorio de palanca izquierda del volante.

Cuando el sistema eléctrico del automóvil está en la posición de encendido **II**, se aplican las siguientes funciones en cada una de las distintas posiciones del mando giratorio:

Posición	Significado
0	Luces diurnas. Puede utilizarse la ráfaga de luces largas.
☰☱☲☳	Luces diurnas y de posición. Luces de posición cuando el vehículo está aparcado. ^A Puede utilizarse la ráfaga de luces largas.
☰☱☲☳☴	Luces de cruce y luces de posición. Puede activarse la luz de carretera. Puede utilizarse la ráfaga de luces largas.

Posición	Significado
AUTO	Luces diurnas y luces de posición con luz diurna. Luces de cruce y luces de posición cuando hay poca luz o es de noche o cuando se activa la luz antiniebla delantera* y/o trasera. Puede activarse la función de luz larga automática. Las luces largas pueden activarse cuando están encendidas las luces de cruce. Puede utilizarse la ráfaga de luces largas.
☰☱☲☳☴☵	Luz larga automática conectada y desconectada.

^A Si el vehículo está en funcionamiento, pero detenido, el control giratorio puede moverse al punto **☰☱☲☳** desde otro punto, para encender únicamente las luces de posición en lugar de otro tipo de iluminación.

Volvo recomienda que se utilice la posición **AUTO** cuando se conduce el vehículo.

¹ Se aplica a vehículos con faros halógenos.

⚠ PRECAUCIÓN

El sistema de alumbrado del vehículo no puede determinar en todas las situaciones si la luz del día es débil o lo suficientemente intensa, por ejemplo, en caso de niebla o lluvia.

El conductor es siempre responsable de que el automóvil se conduzca con un alumbrado seguro para el tráfico según las normas viales vigentes.

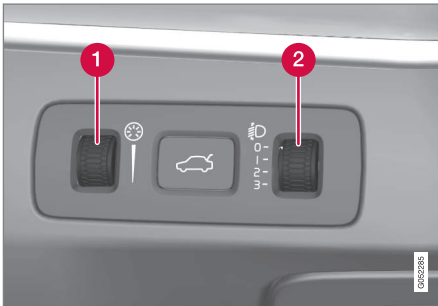
Rueda selectora en panel de instrumentos

Los automóviles con faros LED²* disponen de ajuste automático de la altura de las luces, por lo que no

están equipados con rueda selectora de regulación de la altura de las luces.

- 1 Rueda para ajustar la intensidad luminosa interior
- 2 Rueda selectora para regulación de altura de las luces¹

Información relacionada

- Regulación de funciones de iluminación mediante la pantalla central (p. 159)
- Iluminación interior (p. 170)
- Luces de posición (p. 161)
- Utilizar intermitentes (p. 165)
- Utilización de las luces largas (p. 163)
- Luces de cruce (p. 162)
- Faros antiniebla delanteros y luz de curva* (p. 166)
- Luz antiniebla trasera (p. 167)
- Luces de curvas activas* (p. 166)
- Luces de freno (p. 168)
- Luces de freno de emergencia (p. 169)
- Luces de emergencia (p. 169)

Regulación de funciones de iluminación mediante la pantalla central

Varias funciones de iluminación pueden regularse y activarse a través de la pantalla central. Esto afecta, por ejemplo, a las luces largas, la luz de seguridad y la luz de aproximación.

1. Pulse **Ajustes** en la vista superior de la pantalla central.
2. Pulse **My Car** → **Luces e iluminación**.
3. Seleccione **Luces exteriores** o **Luces interiores** y a continuación escoja la función que desee regular.

Información relacionada

- Mando de las luces (p. 158)
- Luz larga automática (p. 163)
- Utilizar luces de seguridad (p. 170)
- Duración luz aproximac. (p. 170)
- Utilizar intermitentes (p. 165)
- Otros ajustes de la vista superior de la pantalla central (p. 138)
- Vista de funciones en la pantalla central (p. 126)

² Diodo luminoso (Light Emitting Diode)

¹ Se aplica a vehículos con faros halógenos.

Regular la altura de luz de los faros

Con una de las ruedas selectoras del tablero de instrumentos se ajusta la altura de faros³. La carga del automóvil modifica la altura de la orientación de los faros y ello puede provocar que los vehículos que vienen de frente se deslumbren. Evite este problema regulando la altura de los faros. Baje la altura de alumbrado si el automóvil va muy cargado.

1. Tenga el automóvil en marcha o ponga el sistema eléctrico del vehículo en la posición de encendido I.
2. Gire hacia arriba o hacia abajo con la rueda selectora para elevar o descender la altura de la luz.

A continuación se muestra la posición en la que puede ponerse la rueda selectora en algunas situaciones de carga.

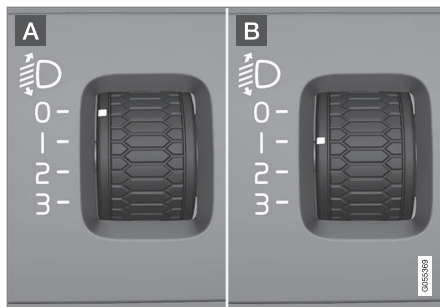

Ejemplos de posiciones de la rueda selectora.

A Rueda selectora en la posición 0

B Rueda selectora en la posición 1

Situaciones de carga	Posición de la rueda selectora
Sólo conductor.	0
Conductor y acompañante en el asiento delantero.	0
Conductor y acompañante en el asiento delantero. Tres pasajeros en el asiento trasero.	1

Situaciones de carga	Posición de la rueda selectora
Conductor y acompañante en el asiento delantero. Tres pasajeros en el asiento trasero. 220 kg en el compartimento de carga.	1
Conductor y carga máxima en el maletero.	2

Información relacionada

- Mando de las luces (p. 158)

³ Se aplica a vehículos con faros halógenos.

Luces de posición

Las luces de posición pueden utilizarse para que otros conductores y usuarios de la vía pública vean el automóvil si se ha detenido o está aparcado. Las luces de posición se encienden con el mando giratorio de la palanca del volante.

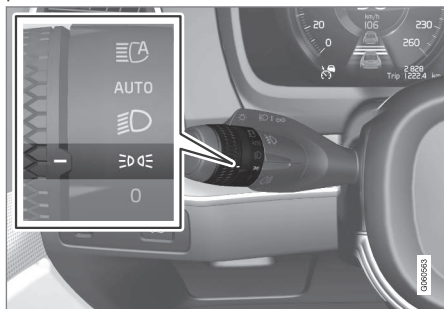



Control giratorio del volante en la posición de las luces de posición

Sitúe el control giratorio en la posición . Se encienden las luces de posición (al mismo tiempo se enciende la iluminación de la matrícula).

Si el sistema eléctrico del vehículo está en la posición de contacto **II**, se encienden las luces diurnas en lugar de las luces de posición delanteras. Al situar el mando giratorio en esta posición, las luces de posición permanecerán encendidas independientemente de la posi-

ción de contacto en que se halle el sistema eléctrico del vehículo.

Si el vehículo está en funcionamiento, pero detenido, el control giratorio puede moverse al punto correspondiente a las luces de posición  desde otro punto, para encender únicamente las luces de posición en lugar de otro tipo de iluminación.



Si se conduce durante más de 30 segundos a un máximo de 10 km/h (aproximadamente 6 mph) o si la velocidad supera los 10 km/h (unos 6 mph), la luz de advertencia se encenderá. El conductor debe ajustar una posición distinta a .

Cuando es de noche y se abre el portón trasero, se encienden las luces de posición traseras (si todavía no están encendidas) para llamar la atención a los vehículos que circulan detrás. Ello ocurrirá independientemente de la posición del mando y de la posición del contacto en que se halle el sistema eléctrico del automóvil.

Información relacionada

- Mando de las luces (p. 158)
- Posiciones de encendido (p. 450)

Luces diurnas

El vehículo está equipado con sensores que detectan las condiciones de luz del entorno. Cuando el control giratorio de la palanca del volante está en la posición  ,  o **AUTO** y cuando el sistema eléctrico del vehículo está en la posición de contacto **II**, se encienden las luces diurnas. En modo **AUTO** , los faros cambian automáticamente a luz de cruce en caso de poca luminosidad diurna u oscuridad.

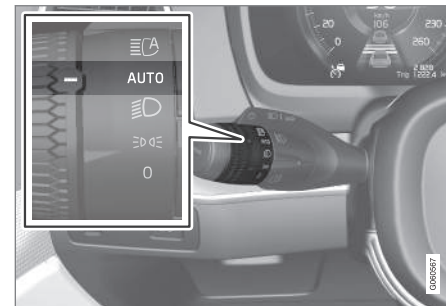

Control giratorio de la palanca del volante en la posición **AUTO**.

Con el mando giratorio de la palanca del volante en la posición **AUTO** se encenderán las luces diurnas (DRL⁴) al conducir el automóvil con la luz del día. El vehículo cambia automáticamente de las luces diurnas a las de las de cruce cuando hay poca luz o es de noche. El



- ◀ cambio a luz de cruce se produce también al activar la luz antiniebla delantera* y/o trasera.

⚠ PRECAUCIÓN

Este sistema es un recurso para ahorrar energía y no puede determinar en todas las situaciones si la luz de día es demasiado débil o lo suficientemente intensa, por ejemplo, en caso de niebla o lluvia.

El conductor es siempre responsable de que el automóvil se conduzca con un alumbrado adecuado y seguro para el tráfico según las normas viales vigentes.

Información relacionada

- Mando de las luces (p. 158)
- Posiciones de encendido (p. 450)
- Luces de cruce (p. 162)

Luces de cruce

Cuando se conduce con el mando giratorio de la palanca del volante en la posición **AUTO**, las luces de cruce se activan automáticamente con poca luz o de noche, cuando el sistema eléctrico está en la posición de encendido **II**.

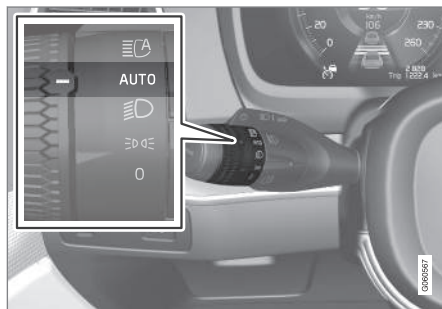

Control giratorio de la palanca del volante en la posición **AUTO**.

Girando la palanca del volante en la posición **AUTO**, también se activará automáticamente la luz larga si:

- se activa la luz antiniebla delantera*
- se activa la luz antiniebla trasera
- se activa la luz antiniebla delantera y trasera.

Con el mando giratorio de la palanca del volante en la posición **II**, las luces de cruce se encienden siempre, cuando el sistema eléctrico está en la posición de encendido **II**.

Detección de túneles

El vehículo detecta que circula en un túnel y cambia las luces diurnas por las de cruce.

Observe que el mando giratorio de la palanca izquierda debe estar en la posición **AUTO** para que funcione la detección de túneles.

Información relacionada

- Mando de las luces (p. 158)
- Posiciones de encendido (p. 450)
- Luces diurnas (p. 161)

⁴ Daytime Running Lights

Utilización de las luces largas

Las luces largas se manejan con la palanca izquierda del volante. Las luces largas son la iluminación más potente del automóvil y deben utilizarse para tener una mejor visión cuando se conduce de noche, siempre y cuando no deslumbren al resto de conductores.

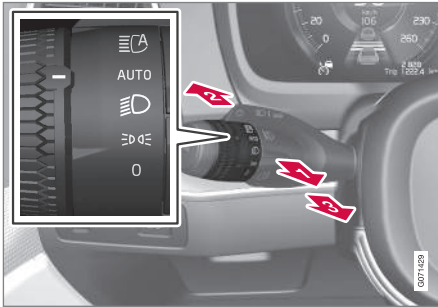

Palanca del volante con mando giratorio.

Ráfaga de luces largas

- 1 Lleve la palanca del volante a la posición de ráfaga de luces largas. Las luces largas se mantienen encendidas hasta que se suelta la palanca.

Luz larga

- 2 Las luces largas pueden encenderse cuando el mando giratorio de la palanca

del volante está en la posición AUTO⁵ o

. Para conectar las luces largas, desplace la palanca del volante hacia adelante.

- 3 Para desconectarlas, desplace la palanca del volante hacia atrás.

Cuando están encendidas las luces largas, se enciende el símbolo en la pantalla del conductor.

Información relacionada

- Mando de las luces (p. 158)
- Luz larga automática (p. 163)

Luz larga automática

La luz larga automática es una función dotada de un sensor de cámara en la parte superior del parabrisas que detecta los faros de los vehículos que circulan en dirección opuesta o las luces traseras de los vehículos que circulan en la misma dirección y cambia entonces la luz de carretera por la luz de cruce.

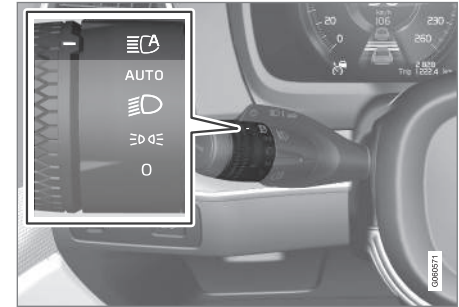



El símbolo representa las luces largas automáticas.

La función puede actuar al conducir de noche cuando la velocidad del vehículo es de aproximadamente 20 km/h (unas 12 mph) o superior. La función puede tener también en cuenta el alumbrado público. Cuando el sensor de la cámara ya no puede identificar ningún vehículo en dirección contraria o situado por delante, se vuelven a encender las luces largas tras algunos segundos.

⁵ Cuando están encendidas las luces de cruce.

« Activar las luces largas automáticas

Las luces largas automáticas se activan y desactivan girando la palanca izquierda del volante a la posición . Después, el mando giratorio vuelve a la posición **AUTO**. Cuando la luz larga automática está conectada, se enciende el símbolo  con luz blanca en la pantalla del conductor. Cuando se activan las luces largas, el símbolo se enciende con luz azul.

Cuando se desactivan las luces largas automáticas mientras están conectadas las luces largas, el alumbrado pasa directamente a las luces de cruce.

Funciones adaptativas

En automóviles con faros LED⁶, las luces largas automáticas tiene un funcionamiento adaptable⁷. En ese caso, a diferencia de lo que ocurre con los sistemas convencionales, el haz luminoso continúa alumbrando con luz larga a ambos lados del vehículo que se acerca o circula por delante. Sólo la parte del haz luminoso que afecta directamente al otro vehículo pasa a luz de cruce.

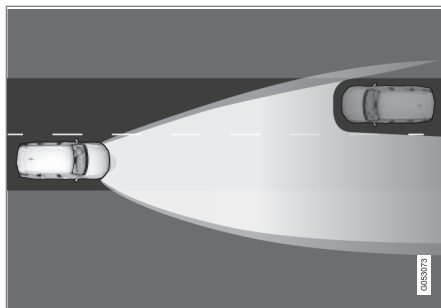

Funciones adaptativas: Luz de cruce directamente hacia el vehículo que se acerca, pero luz larga a ambos lados del vehículo.

Si las luces largas se atenúan parcialmente, es decir, si el haz luminoso alumbrando con algo más de luz que las luces de cruce, el símbolo  aparecerá en la pantalla del conductor con luz azul.

Limitaciones de las luces largas automáticas

El sensor de cámara que constituye la base de esta función tiene limitaciones.



Si se muestra este símbolo junto con el mensaje **Luces largas activas No disponible temporal.** en la pantalla del conductor, el cambio entre las luces largas y las de cruce debe ser manual. El símbolo  se apaga cuando se muestra el mensaje.



Lo mismo ocurre si aparece este símbolo junto con el mensaje **Sensor del parabrisas Sensor obstruido, Ver manual propietario.**

La luz larga automática puede dejar de funcionar temporalmente, por ejemplo, en situaciones de mucha niebla o lluvia abundante.

Cuando la luz larga automática vuelve a estar disponible o los sensores del parabrisas ya no están obstruidos, el mensaje se apaga y se enciende el símbolo .

PRECAUCIÓN

La luz larga automática es un recurso que optimiza el alumbrado del vehículo en condiciones favorables.

El conductor es siempre responsable de alternar manualmente entre las luces largas y las luces de cruce cuando la situación de tráfico o las condiciones meteorológicas lo exijan.

⁶ Diodo luminoso (Light Emitting Diode)

⁷ Según el nivel de equipamiento del vehículo.

Información relacionada

- Mando de las luces (p. 158)
- Utilización de las luces largas (p. 163)
- Limitaciones de la unidad de cámara y radar (p. 368)

Utilizar intermitentes

Los intermitentes del automóvil se accionan con la palanca izquierda del volante. Los intermitentes destellan tres veces o de forma continua, según la distancia con la que se sube o baja la palanca.



Intermitente.

Secuencia intermitente corta

➡ Suba o baje la palanca del volante a la primera posición y suéltela. Los intermitentes destellan tres veces. Si la función se desactiva a través de la pantalla central, los intermitentes destellan una vez.

NOTA

- Esta secuencia automática de destello puede cancelarse llevando inmediatamente la palanca del volante en sentido contrario.
- Si el símbolo de intermitentes de la pantalla central parpadea con mayor frecuencia de lo normal, lea el mensaje en la pantalla del conductor.

Secuencia intermitente continua

➡ Suba o baje la palanca hasta el tope.

La palanca se detiene en su posición y se hace retroceder manualmente o automáticamente con el movimiento del volante.

Información relacionada

- Luces de emergencia (p. 169)
- Regulación de funciones de iluminación mediante la pantalla central (p. 159)

Luces de curvas activas*

Las luces de curva activas están diseñadas para proporcionar alumbrado adicional en curvas y cruces. Los vehículos con faros LED⁸ pueden tener luces de curva activas, según su nivel de equipamiento.

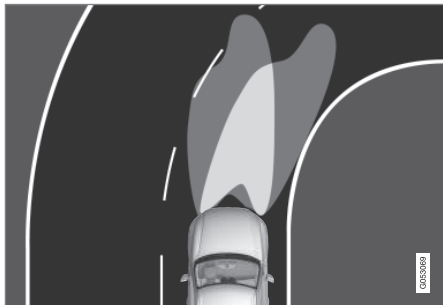

Haz luminoso con la función desconectada (izquierda) y conectada (derecha).

Las luces activas de curva siguen el movimiento del volante para ofrecer alumbrado adicional en curvas e intersecciones, lo que proporciona al conductor un mayor control visual.

La función se activa automáticamente al arrancar el vehículo. En caso de fallo de la función, se enciende el símbolo  en la pantalla del conductor y, al mismo tiempo, se muestra un texto de aclaración.

La función solo está activa con poca luz y de noche y solamente cuando el vehículo está en movimiento y están encendidas las luces de cruce.

Desconectar y conectar la función

Esta función, que está conectada cuando el vehículo se suministra de la fábrica, puede desconectarse y conectarse a través de la vista de funciones de la pantalla central.



Pulse el botón **Luces de curva activa**.

Información relacionada

- Regulación de funciones de iluminación mediante la pantalla central (p. 159)
- Faros antiniebla delanteros y luz de curva* (p. 166)



Faros antiniebla delanteros y luz de curva*

Los faros antiniebla se activan de forma manual al conducir en niebla y automáticamente al dar marcha atrás como complemento de las luces traseras.

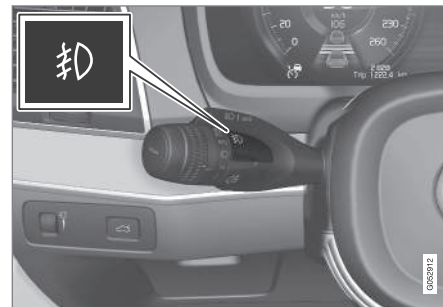
Si el automóvil está equipado con luces de trazado de curvas* los faros antiniebla se encienden automáticamente de noche o cuando la luz del día es débil para alumbrar la zona transversal frente al automóvil.



Botón para la luz antiniebla delantera.

Los faros antiniebla pueden encenderse cuando el sistema eléctrico del automóvil está en la posición de encendido II y el mando giratorio de la palanca del volante se encuentra en la posición **AUTO**,  o .

⁸ Diodo luminoso (Light Emitting Diode)

Pulse el botón para activar y desactivar. El símbolo  se enciende en la pantalla del conductor cuando los faros antiniebla están encendidos.

Los faros antiniebla se apagan automáticamente al apagar el automóvil o cuando el mando giratorio de la palanca del volante se coloca en la posición **0**.

i NOTA

Las disposiciones sobre uso de los faros antiniebla varían según el país.

Luz de curva*

Los faros antiniebla delanteros pueden estar provistos de luz de curva que ilumina temporalmente una zona diagonal delante del automóvil, hacia el lado en que se gira el volante en una curva cerrada o hacia el lado del intermitente que se esté utilizando.

La función se activa con poca luz o de noche cuando el mando giratorio de la palanca del volante se halla en la posición **AUTO** o  y la velocidad del vehículo es inferior a 30 km/h (aprox. 20 mph).

Las dos luces de curva se encienden además como complemento de las luces de marcha atrás al dar marcha atrás.

La función que está conectada cuando el vehículo se suministra de la fábrica puede conec-

tarse y desconectarse a través de la pantalla central.

Información relacionada

- Mando de las luces (p. 158)
- Posiciones de encendido (p. 450)
- Luz antiniebla trasera (p. 167)
- Luces de curvas activas* (p. 166)
- Regulación de funciones de iluminación mediante la pantalla central (p. 159)

Luz antiniebla trasera



La luz antiniebla trasera se enciende con una intensidad considerablemente superior a la de los faros traseros ordinarios, debiéndose usar únicamente en caso de visibilidad reducida a causa de niebla, nieve, humo o polvo para que otros usuarios de la vía pública puedan divisar con antelación suficiente los vehículos situados por delante.



Botón para la luz antiniebla trasera.

La luz antiniebla trasera consta de una lámpara en la parte posterior del vehículo en el lado del conductor.

ILUMINACIÓN

- ◀◀ La luz antiniebla trasera solo puede encenderse cuando:
- la posición de encendido **II** está activa y el mando giratorio de la palanca del volante está en la posición **AUTO** o 
 - el mando giratorio de la palanca está en la posición  y están encendidas las luces antiniebla delanteras.

Pulse el botón para encender/apagar. El símbolo  se enciende en la pantalla del conductor cuando está encendida la luz antiniebla trasera.

La luz antiniebla trasera se apaga automáticamente cuando:

- el automóvil se apaga o cuando el mando giratorio de la palanca del volante se coloca en la posición **0**
- el mando giratorio de la palanca está en la posición  y están apagadas las luces antiniebla delanteras.

NOTA

Las disposiciones sobre el uso de las luces antiniebla traseras varían según el país.

Información relacionada

- Mando de las luces (p. 158)
- Faros antiniebla delanteros y luz de curva* (p. 166)
- Posiciones de encendido (p. 450)

Luces de freno

Las luces de freno se encienden automáticamente al frenar.

La luz de freno se enciende cuando se pisa el pedal del freno y cuando algún sistema de apoyo al conductor frena automáticamente el automóvil.

Información relacionada

- Luces de freno de emergencia (p. 169)
- Funciones de frenado (p. 454)
- Sistema de asistencia del conductor (p. 304)

Luces de freno de emergencia

Las luces de freno de emergencia se activan para avisar a los vehículos que circulan por detrás que se está frenando con fuerza.

Con esta función, las luces de freno destellan en lugar de encenderse con luz firme, como cuando el automóvil frena de manera normal. Las luces de freno de emergencia se activan cuando se frena con fuerza o si se activa el sistema ABS a alta velocidad.

Después del frenado hasta una velocidad reducida y de que el conductor suelte el freno, las luces de freno vuelven a su luz normal.

Al mismo tiempo se activan las luces de emergencia del automóvil. Estas continúan destellando hasta que el conductor aumenta de nuevo la velocidad del automóvil o desconecta las luces de emergencia del vehículo.

Información relacionada

- Luces de freno (p. 168)
- Freno de servicio (p. 455)
- Luces de emergencia (p. 169)

Luces de emergencia

Las luces de emergencia advierten a otros conductores y usuarios de la vía pública activando al mismo tiempo todos los intermitentes del automóvil. Esta función puede utilizarse para advertir sobre incidencias de tráfico peligrosas.

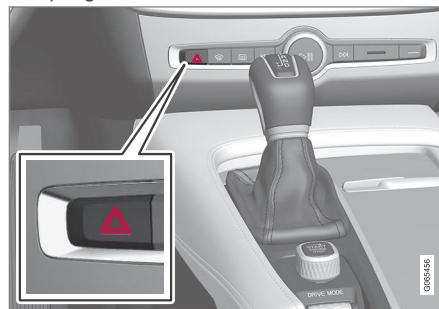

Botón de Luces de emergencia.

Pulse el botón para conectar las luces de emergencia.

Los intermitentes se activan automáticamente cuando el vehículo frena con tanta fuerza que se activan las luces del freno de emergencia y la velocidad es baja. Las luces de emergencia empiezan a destellar cuando dejan de parpadear las luces de freno de emergencia y se apagan automáticamente cuando se inicia de nuevo la marcha o se desconectan pulsando el botón.

i NOTA

Las disposiciones sobre el uso de intermitentes de advertencia pueden variar según el país.

Información relacionada

- Luces de freno de emergencia (p. 169)
- Utilizar intermitentes (p. 165)

Utilizar luces de seguridad

Una parte del alumbrado exterior puede mantenerse encendido y funcionar como luces de seguridad después de haber cerrado el automóvil.

Para activar la función:

1. Cierre el vehículo.
2. Desplace la palanca izquierda del volante adelante hacia el tablero de instrumentos y suéltela.
3. Salga del automóvil y cierre la puerta con llave.
 - > Se enciende un símbolo en la pantalla del conductor para indicar que la función está activada y se enciende la iluminación exterior: Luces de posición, luces de faros, iluminación de la matrícula e iluminación de los tiradores exteriores*.

La duración de la luz de seguridad puede ajustarse en la pantalla central.

Información relacionada

- Regulación de funciones de iluminación mediante la pantalla central (p. 159)
- Duración luz aproximac. (p. 170)

Duración luz aproximac.

La luz de aproximación se enciende cuando se desbloquea el vehículo y se utiliza para encender la iluminación fuera del automóvil. Esta función se activa cuando se utiliza el mando a distancia para abrir. Con la luz del día se activan las luces de posición, las luces interiores del techo, la iluminación del piso y la iluminación del maletero/compartimento de carga. Por la noche o con luz del día débil se activan también la iluminación de la matrícula y la iluminación de los tiradores exteriores* con la fuente de luz orientada hacia el suelo.

La iluminación se mantiene encendida unos 2 minutos si no se abre ninguna puerta. Si una puerta se abre durante el tiempo de activación, se prolongará la duración de la iluminación interior y del alumbrado del tirador exterior*.

La función puede conectarse y desconectarse en la pantalla central.

Información relacionada

- Regulación de funciones de iluminación mediante la pantalla central (p. 159)
- Utilizar luces de seguridad (p. 170)
- El mando a distancia (p. 260)

Iluminación interior

El habitáculo está equipado con distintos tipos de iluminación, por ejemplo, iluminación general, luz ambiente regulable y luces para lectura.

La iluminación del habitáculo podrá seguir encendiéndose y apagándose de forma manual durante al menos 5 minutos después de que:

- el vehículo se ha apagado y el sistema eléctrico del vehículo se encuentra en la posición de contacto **0**
- el vehículo se desbloquea, pero aún no se pone en funcionamiento.

Iluminación delantera del techo



Mandos en la consola del techo para las luces de lectura delanteras y la iluminación del habitáculo.

- 1 Luz de lectura lado izquierdo
- 2 Iluminación del habitáculo
- 3 Automatismo de la iluminación del habitáculo
- 4 Luz de lectura lado derecho

Iluminación para la lectura

Las luces de lectura en el lado derecho e izquierdo se encienden y se apagan pulsando el botón correspondiente en la consola del techo. La intensidad luminosa se ajusta manteniendo pulsado el botón.

Iluminación del habitáculo

La iluminación del piso y del techo se enciende y apaga pulsando brevemente el botón de la consola del techo.

Automatismo de la iluminación del habitáculo

El automatismo se activa pulsando brevemente el botón **AUTO** en la consola del techo. Con el automatismo activado se enciende un indicador luminoso en el botón y la iluminación del habitáculo se enciende y se apaga conforme lo siguiente.

La iluminación del habitáculo se enciende cuando:

- Se desbloquea el automóvil
- Se apaga el automóvil
- Se abre una puerta lateral.

La iluminación del habitáculo se apaga cuando:

- Se bloquea el automóvil
- Se arranca el automóvil
- Se cierra una puerta lateral.
- Una puerta lateral ha estado abierta aprox. 2 minutos.

Iluminación trasera del techo*

En la parte trasera del vehículo hay luces de lectura, que se utilizan también como iluminación del habitáculo.



Luces de lectura del asiento trasero.



Los vehículos con techo panorámico* tienen dos unidades de luces, una a cada lado del techo.

Las luces de lectura se encienden o se apagan pulsando el botón de la luz. La intensidad luminosa se ajusta manteniendo pulsado el botón.



« Iluminación de la guantera

La iluminación de la guantera se enciende y se apaga cuando esta se abre o se cierra.

Iluminación del espejo de la visera*

La iluminación del espejo de la visera se enciende o se apaga al abrir o cerrar la tapa.

Iluminación del piso*

La luz del suelo se enciende o apaga cuando la puerta correspondiente se abre o se cierra.

Iluminación del compartimento de carga

La iluminación del compartimento de carga se enciende o se apaga al abrir o cerrar el portón trasero.

Iluminación decorativa

La luz circundante se enciende cuando se abren las puertas y se apaga cuando se cierra el automóvil. La intensidad de la iluminación decorativa puede regularse en la pantalla central y también se puede ajustar con mayor precisión con la rueda selectora del panel de instrumentos.

Luz ambiental*

El vehículo está equipado con diodos luminosos que hacen posible modificar el color de la luz. Esta iluminación permanece encendida cuando el vehículo está en funcionamiento. La luz ambiental puede regularse en la pantalla central y también se puede ajustar con mayor

precisión con la rueda selectora del panel de instrumentos.

Iluminación en el compartimento de las puertas

La iluminación de los compartimentos de las puertas se enciende cuando se abren las puertas y se apaga cuando se cierra el automóvil. La intensidad luminosa puede ajustarse con precisión mediante la rueda selectora del tablero de instrumentos.

Iluminación en el portavasos delantero de la consola del túnel

La iluminación en el portavasos delantero se enciende al desbloquear el vehículo y se apaga al bloquearlo. La intensidad luminosa puede ajustarse con precisión mediante la rueda selectora del tablero de instrumentos.

Información relacionada

- Regular la iluminación interior (p. 172)
- Mando de las luces (p. 158)
- Posiciones de encendido (p. 450)
- Interior del habitáculo (p. 622)

Regular la iluminación interior

La iluminación del automóvil se enciende de diferente manera según la posición de encendido. La iluminación interior puede regularse mediante una rueda selectora del panel de instrumentos y algunas funciones relacionadas con las luces también pueden regularse a través de la pantalla central.



Con la rueda selectora del tablero de instrumentos a la izquierda del volante se regula la intensidad luminosa de la pantalla, la iluminación de los mandos, la luz circundante y la luz ambiental*

Regular la luz ambiente circundante

1. Pulse **Ajustes** en la vista superior de la pantalla central.
2. Pulse **My Car** → **Luces e iluminación** → **Luces interiores**.
3. Seleccione entre los siguientes ajustes:
 - En **Intensidad luz ambiente**, seleccione entre **Desactivado**, **Bajo** y **Alto**.
 - En **Nivel de luz ambiente**, seleccione entre **Limit.**, y **Lleno**.

Regular la luz ambiental*

El vehículo está equipado con algunos diodos luminosos que hacen posible modificar el color de la luz. Esta iluminación permanece

encendida cuando el vehículo está en funcionamiento.

Modificar la intensidad de la luz

1. Pulse **Ajustes** en la vista superior de la pantalla central.
2. Pulse **My Car** → **Luces e iluminación** → **Luces interiores** → **Luz ambiente interior**.
3. En **Intensidad luz ambiente interior**, seleccione entre **Desactivado**, **Bajo** y **Alto**.

Modificar el color de la luz

1. Pulse **Ajustes** en la vista superior de la pantalla central.
2. Pulse **My Car** → **Luces e iluminación** → **Luces interiores** → **Luz ambiente interior**.
3. Seleccione entre **Por temperatura** y **Por color** para cambiar el color de la luz.

Con la opción **Por temperatura** se modifica la luz de acuerdo a la temperatura ajustada en el habitáculo.

Con la opción **Por color** se puede utilizar la subcategoría **Colores del tema** para afinar el ajuste.

Información relacionada

- Iluminación interior (p. 170)
- Regulación de funciones de iluminación mediante la pantalla central (p. 159)
- Posiciones de encendido (p. 450)

LUNAS, CRISTALES Y ESPEJOS

Lunas, cristales y espejos

En el vehículo hay distintos tipos de lunas, cristales y espejos. Algunas de las lunas del automóvil están reforzadas con laminación. El parabrisas es de cristal laminado y también existe la opción de escoger cristal laminado para algunas otras superficies de cristal. El cristal laminado está reforzado, lo que mejora la protección antirrobo y la insonorización del habitáculo.

El techo panorámico* también tiene cristal laminado.



Este símbolo aparece en las lunas con cristal laminado¹

Información relacionada

- Protección antiobstrucciones para ventanillas y cortinillas solares (p. 176)
- Techo panorámico* (p. 183)
- Elevalunas eléctricos (p. 177)
- Retrovisores (p. 180)
- Pantalla de visualización frontal* (p. 148)
- Utilizar limpiaparabrisas (p. 188)
- Utilizar el lavaparabrisas y el lavafaros (p. 191)

- Activar o desactivar la calefacción del parabrisas* (p. 236)
- Activar y desactivar la calefacción eléctrica de la luneta trasera y los retrovisores exteriores (p. 237)

Protección antiobstrucciones para ventanillas y cortinillas solares

Todas las ventanillas y protecciones solares con funcionamiento eléctrico* disponen de protección antiobstrucciones que se activa si algún objeto bloquea la apertura o el cierre. En caso de obstrucción, el movimiento se detiene y luego retrocede automáticamente a unos 50 mm (cerca de 2") respecto de la posición de bloqueo (o bien hasta la posición de ventilación máxima).

Existe la posibilidad de forzar la protección antipinzamiento cuando se ha interrumpido el cierre, por ejemplo por acumulación de hielo, pulsando de forma continua el mando en una misma dirección.

Si hubiera algún problema con la protección antipinzamiento, se puede probar una secuencia de restablecimiento.

PRECAUCIÓN

Si se desconecta la batería de arranque, la función de apertura y cierre automáticos debe restablecerse para que pueda funcionar correctamente. Deberá realizarse un restablecimiento para habilitar la protección antipinzamiento.

¹ No se aplica al parabrisas ni al techo panorámico* que siempre están laminados, por lo que no llevan este símbolo.

Información relacionada

- Secuencia de restablecimiento de la protección antipinzamiento (p. 177)
- Accionar elevallunas (p. 178)
- Accionar el techo panorámico* (p. 184)

Secuencia de restablecimiento de la protección antipinzamiento

Si surgiera algún problema con las funciones eléctricas de los elevallunas, se puede probar a realizar una secuencia de restablecimiento.

PRECAUCIÓN

Si se desconecta la batería de arranque, la función de apertura y cierre automáticos debe restablecerse para que pueda funcionar correctamente. Deberá realizarse un restablecimiento para habilitar la protección antipinzamiento.

Si persisten los problemas, o si afectan al techo panorámico, póngase en contacto con un taller².

Restablecer los elevallunas

1. Comience con la ventanilla en posición cerrada.
2. A continuación maniobre el mando en el modo manual 3 veces hacia arriba hacia la posición de cerrado.
 - > El sistema se iniciará automáticamente.

Información relacionada

- Protección antiobstrucciones para ventanillas y cortinillas solares (p. 176)
- Accionar elevallunas (p. 178)

Elevallunas eléctricos

Cada puerta dispone de un panel de mandos para los elevallunas eléctricos. La puerta del conductor dispone de mandos para manejar todas las ventanillas y también para activar el seguro para niños.

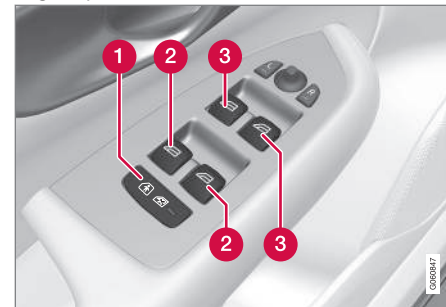

Panel de control de la puerta del conductor.

- 1 Seguro para niños eléctrico* que desactiva los mandos de las puertas traseras para evitar que las puertas y ventanillas se abran desde dentro.
- 2 Mando de ventanilla trasera.
- 3 Mando de ventanilla delantera.

² Recomendamos los servicios de un taller autorizado Volvo.



PRECAUCIÓN

Los niños, otros pasajeros y objetos pueden sufrir pinzamientos con las piezas móviles.

- Accione siempre las ventanillas vigilando la situación.
- No permita que los niños jueguen con los mandos de maniobra.
- No deje nunca a un niño solo dentro del vehículo.
- No olvide cortar siempre la corriente de los elevalunas eléctricos seleccionando la posición de encendido **O** del sistema eléctrico y llevándose luego el mando a distancia al salir del automóvil.
- No saque nunca objetos ni partes del cuerpo a través de las ventanillas aunque el sistema eléctrico del vehículo esté completamente apagado.

Información relacionada

- Accionar elevalunas (p. 178)
- Protección antiobstrucciones para ventanillas y cortinillas solares (p. 176)
- Secuencia de restablecimiento de la protección antipinzamiento (p. 177)

Accionar elevalunas

El panel de mandos de la puerta del conductor permite maniobrar todos los elevalunas. Con los paneles de mando de las demás puertas se maneja el elevalunas correspondiente.

Los elevalunas están equipados con protección antipinzamiento. Si hubiera algún problema con la protección antipinzamiento, se puede probar una secuencia de restablecimiento.

PRECAUCIÓN

Los niños, otros pasajeros y objetos pueden sufrir pinzamientos con las piezas móviles.

- Accione siempre las ventanillas vigilando la situación.
- No permita que los niños jueguen con los mandos de maniobra.
- No deje nunca a un niño solo dentro del vehículo.
- No olvide cortar siempre la corriente de los elevalunas eléctricos seleccionando la posición de encendido **O** del sistema eléctrico y llevándose luego el mando a distancia al salir del automóvil.
- No saque nunca objetos ni partes del cuerpo a través de las ventanillas aunque el sistema eléctrico del vehículo esté completamente apagado.



Accionamiento de los elevalunas eléctricos.

- 1** Accionamiento sin función automática. Para alguno de los mandos de control, suavemente hacia arriba o hacia abajo. Los elevalunas suben o bajan mientras se mantiene la posición del mando de control.
- 2** Accionamiento con función automática. Desplace uno de los mandos hacia arriba o hacia abajo hasta el tope y, a continuación, suelte el mando. Las ventanillas se desplazan automáticamente hasta su posición final.

Para poder accionar los elevalunas eléctricos, el encendido debe estar en la posición **I** o **II**. Después de apagar el vehículo, los elevalunas pueden controlarse durante algunos minutos tras desconectar el encendido, pero no después de abrir una puerta. Solo se puede maniobrar con un mando cada vez.

También se puede manejar con el mando a distancia o la apertura sin llave* mediante la manilla de la puerta.

⚠ PRECAUCIÓN

Asegúrese de que ni los niños, ni ningún otro pasajero, queden aprisionados al cerrar todas las ventanillas con el mando a distancia o la apertura sin llave* con la manilla de la puerta.

i NOTA

Una forma de reducir el ruido pulsante del viento al abrir las ventanillas traseras consiste en abrir también un poco las ventanillas delanteras.

i NOTA

Las ventanillas no pueden abrirse a velocidades de más de 180 km/h (aprox. 112 mph), pero sí pueden cerrarse.

Siempre es responsabilidad del conductor el cumplimiento de las normas de tráfico vigentes.

i NOTA

Es posible que las ventanillas no puedan maniobrarse con temperaturas bajas.

Información relacionada

- Elevalunas eléctricos (p. 177)
- Protección antiobstrucciones para ventanillas y cortinillas solares (p. 176)
- Secuencia de restablecimiento de la protección antipinzamiento (p. 177)
- Bloqueo o desbloqueo sin llaves* (p. 284)
- Bloqueo o desbloqueo con mando a distancia (p. 262)

Retrovisores

Los retrovisores interiores y exteriores se pueden utilizar para que el conductor tenga una mejor visión de las zonas traseras.

Retrovisor interior

El retrovisor interior se ajusta regulándolo con la mano. El retrovisor interior está provisto de HomeLink*, antideslumbramiento automático* y brújula*.

Retrovisores exteriores

PRECAUCIÓN

Los dos retrovisores están combados para ofrecer una adecuada visión panorámica. Puede dar la impresión de que los objetos reflejados se encuentran a mayor distancia de lo que realmente están.

La posición de los retrovisores exteriores se ajusta con la palanca de ajuste del panel de mandos de la puerta del conductor. Existen también varios ajustes automáticos que pueden vincularse a los botones de la función de memoria del asiento con regulación eléctrica*.

Información relacionada

- HomeLink®* (p. 525)
- Brújula* (p. 529)
- Regular el antideslumbramiento de los retrovisores (p. 180)

- Inclinación de los retrovisores exteriores (p. 181)
- Guardar la posición del asiento, retrovisores y pantalla de visualización frontal* (p. 198)
- Activar y desactivar la calefacción eléctrica de la luneta trasera y los retrovisores exteriores (p. 237)

Regular el antideslumbramiento de los retrovisores

Si hay una luz muy intensa detrás del automóvil, esta luz puede reflejarse en los espejos retrovisores y deslumbrar al conductor. Active el antideslumbramiento ante una luz posterior molesta.

Antideslumbramiento manual

La función antideslumbramiento del retrovisor interior puede activarse con un mando situado en la parte inferior del espejo.



1 Mando manual de la función antideslumbramiento.

1. La función se activa desplazando el mando hacia el habitáculo.
2. Para volver al modo normal, desplace el mando hacia el parabrisas.

El retrovisor con antideslumbramiento automático no tiene ningún mando de antideslumbramiento manual.

Antideslumbramiento automático*

Si hay una luz muy intensa detrás del automóvil, la función antideslumbramiento se activa automáticamente. El antideslumbramiento automático está siempre activo durante la conducción, excepto cuando está seleccionada la posición de marcha atrás en la caja de cambios.

i NOTA

Cuando se modifica la regulación del antideslumbramiento no se nota inmediatamente ningún cambio, sino que dicho cambio se aplica de forma gradual.

La regulación del antideslumbramiento afecta tanto a los retrovisores interiores como a los exteriores.

Para modificar la regulación del antideslumbramiento:

1. Pulse **Ajustes** en la vista superior de la pantalla central.
2. Pulse **My Car** → **Espejos y confort**.
3. En **Atenuación automática espejos retrovisores**, seleccione **Normal**, **Noche** o **Día**.

El retrovisor interior cuenta con dos sensores, uno orientado hacia adelante y otro orientado hacia atrás, que funcionan conjuntamente para identificar y eliminar luz deslumbrante. El sensor orientado hacia adelante detecta la luz del entorno, mientras que el orientado hacia atrás detecta la luz de los faros del vehículo que avanza por detrás.

Para que los retrovisores exteriores puedan estar equipados con antideslumbramiento automático, el retrovisor interior también deberá estar provisto de dicho antideslumbramiento automático.

i NOTA

Si se colocan, por ejemplo, permisos de aparcamientos, transpondedores, viseras u objetos en los asientos o en el compartimento de carga de tal manera que se impida que la luz llegue a los sensores, se alterará la función antideslumbramiento de los espejos retrovisores interior y exteriores.

Información relacionada

- Retrovisores (p. 180)
- Inclinación de los retrovisores exteriores (p. 181)

Inclinación de los retrovisores exteriores

Para tener una mejor visión hacia atrás es necesario regular los retrovisores exteriores para que se adapten al conductor. Existen varios ajustes automáticos que también pueden vincularse a los botones de la función de memoria del asiento con regulación eléctrica*.

Utilizar el control de los retrovisores exteriores



Mando de retrovisores exteriores.

La posición de los retrovisores exteriores se ajusta con la palanca de ajuste del panel de mandos de la puerta del conductor. La posición de encendido debe ser como mínimo I.

1. Pulse el botón **L** para ajustar el retrovisor izquierdo o el botón **R** para el derecho. La luz del botón se enciende.



2. Ajuste la posición con la palanca de ajuste situada en el centro.
3. Pulse otra vez el botón **L** o **R**. La luz del botón debe apagarse.

Plegar retrovisores electrónicamente*

Para aparcar/conducir en espacios reducidos, los espejos pueden plegarse.

1. Apriete los botones **L** y **R** al mismo tiempo.
2. Suelte los botones después de aproximadamente 1 segundo. Los retrovisores se detienen automáticamente en la posición de repliegue máximo.

Para desplegar los retrovisores, pulse los botones **L** y **R** al mismo tiempo. Los retrovisores se detienen automáticamente en la posición de despliegue máximo.

Reposición de la posición neutra

Los espejos que han sido desplazados de su posición como consecuencia de una acción externa, han de ser repuestos eléctricamente a la posición neutra para que funcione correctamente el plegado y el desplegado eléctrico*.

1. Para plegar los retrovisores, pulse los botones **L** y **R** al mismo tiempo.

2. Para desplegarlos, pulse los botones **L** y **R** al mismo tiempo.
3. Repita este procedimiento en caso necesario.

A continuación, los retrovisores están repuestos en posición neutra.

Inclinación al aparcar³

Se puede enfocar el retrovisor hacia abajo para que, por ejemplo, el conductor pueda ver el bordillo al aparcar.

- Introduzca la marcha atrás y pulse el botón **L** o **R**.

Tenga en cuenta que puede ser necesario pulsar el botón 2 veces, en función de si ya estaba seleccionado previamente. Cuando el retrovisor está inclinado hacia abajo, el botón parpadea. Al quitar la marcha atrás, el retrovisor automáticamente comienza a volver a su posición original tras aproximadamente 3 segundos y la alcanza después de unos 8 segundos.

Inclinación automática al aparcar³

Gracias a este ajuste, el retrovisor se inclina automáticamente hacia abajo cuando se selecciona la marcha atrás. La posición plegada está predeterminada y no se puede reajustar.

1. Pulse **Ajustes** en la vista superior de la pantalla central.
2. Pulse **My Car** → **Espejos y confort**.
3. En **Inclinación retrovisor exterior en marcha atrás**, seleccione **Desactivado**, **Conductor**, **Pasajero** o **Ambos** para conectar y desconectar y para elegir el retrovisor que debe inclinarse.

Es posible hacer que el retrovisor recupere directamente su posición original pulsando 2 veces el botón **L** o **R**.

Repliegue automático al cerrar el vehículo*

Cuando el automóvil se cierra y se abre con la llave, los retrovisores pueden plegarse y desplegarse de manera automática. Si los retrovisores se han plegado manualmente, también deben desplegarse de forma manual.

1. Pulse **Ajustes** en la vista superior de la pantalla central.
2. Pulse **My Car** → **Espejos y confort**.
3. Seleccione **Plegado de espejo al cerrar** para conectar y desconectar.

³ Solo en combinación con un asiento con regulación eléctrica provisto de botones de memoria*.

Información relacionada

- Retrovisores (p. 180)
- Regular el antideslumbramiento de los retrovisores (p. 180)
- Guardar la posición del asiento, retrovisores y pantalla de visualización frontal* (p. 198)
- Activar y desactivar la calefacción eléctrica de la luneta trasera y los retrovisores exteriores (p. 237)

Techo panorámico*

El techo panorámico está dividido en dos secciones de cristal. La anterior se abre por la parte trasera en sentido vertical (modo de ventilación) o en sentido horizontal (modo de apertura). La posterior es un cristal de techo fijo.

El techo panorámico tiene un deflector de aire y una cortinilla solar de tela perforada que está situada debajo del techo de cristal para proporcionar protección adicional, por ejemplo, en caso de luz solar intensa.



El techo panorámico y la cortinilla solar se accionan con un mando situado en el techo.

Para poder manejar el techo panorámico y la cortinilla solar, el sistema eléctrico del vehículo debe estar en la posición de encendido I o II.

⚠ PRECAUCIÓN

Los niños, otros pasajeros y objetos pueden sufrir pinzamientos con las piezas móviles.

- Accione siempre las ventanillas vigilando la situación.
- No permita que los niños jueguen con los mandos de maniobra.
- No deje nunca a un niño solo dentro del vehículo.
- No olvide cortar siempre la corriente de los elevalunas eléctricos seleccionando la posición de encendido **0** del sistema eléctrico y llevándose luego el mando a distancia al salir del automóvil.
- No saque nunca objetos ni partes del cuerpo a través de las ventanillas aunque el sistema eléctrico del vehículo esté completamente apagado.

! IMPORTANTE

- No abra el techo panorámico cuando están montados los arcos portacargas.
- No coloque objetos pesados sobre el techo panorámico.





! IMPORTANTE

- Retire el hielo y la nieve antes de abrir el techo panorámico. Tenga cuidado de que no se rayen las superficies ni se dañen las molduras.
- No opere el techo panorámico si se bloquea por congelamiento.

Deflector de aire

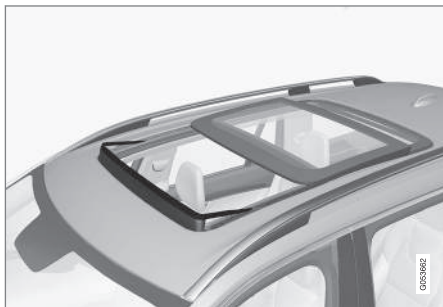

El techo panorámico está provisto de un deflector de aire que se despliega cuando el techo panorámico está abierto.

Información relacionada

- Accionar el techo panorámico* (p. 184)
- Cierre automático de la cortinilla del techo panorámico* (p. 187)

- Protección antiobstrucciones para ventanillas y cortinillas solares (p. 176)
- Bloqueo o desbloqueo sin llaves* (p. 284)
- Bloqueo o desbloqueo con mando a distancia (p. 262)

Accionar el techo panorámico*

El techo panorámico y la cortinilla solar se manejan con un mando situado en el panel del techo y ambos están equipados con protección antipinzamiento.

⚠ PRECAUCIÓN

Los niños, otros pasajeros y objetos pueden sufrir pinzamientos con las piezas móviles.

- Accione siempre las ventanillas vigilando la situación.
- No permita que los niños jueguen con los mandos de maniobra.
- No deje nunca a un niño solo dentro del vehículo.
- No olvide cortar siempre la corriente de los elevavinas eléctricos seleccionando la posición de encendido **O** del sistema eléctrico y llevándose luego el mando a distancia al salir del automóvil.
- No saque nunca objetos ni partes del cuerpo a través de las ventanillas aunque el sistema eléctrico del vehículo esté completamente apagado.

! IMPORTANTE

- No abra el techo panorámico cuando están montados los arcos portacargas.
- No coloque objetos pesados sobre el techo panorámico.

! IMPORTANTE

- Retire el hielo y la nieve antes de abrir el techo panorámico. Tenga cuidado de que no se rayen las superficies ni se dañen las molduras.
- No opere el techo panorámico si se bloquea por congelamiento.

Para poder manejar el techo panorámico y la cortinilla solar, el sistema eléctrico del vehículo debe estar en la posición de encendido I o II.

También se puede manejar con el mando a distancia o la apertura sin llave* mediante la manilla de la puerta.

! PRECAUCIÓN

Asegúrese de que ni los niños, ni ningún otro pasajero, queden aprisionados al cerrar todas las ventanillas con el mando a distancia o la apertura sin llave* con la manilla de la puerta.

! IMPORTANTE

Compruebe que el techo panorámico quede debidamente cerrado al ajustarlo.

El movimiento del techo se detiene si, en caso de manejo manual, se suelta el mando o cuando el cristal alcanza las posiciones de confort⁴, apertura máxima o cierre. El movimiento de tanto el techo panorámico como la cortinilla solar se detienen también si el mando del techo se acciona de nuevo en dirección contraria a la dirección del movimiento en curso.

El techo panorámico y la cortinilla solar también están equipadas con protección antipinzamiento. Si hubiera algún problema con la protección antipinzamiento, se puede probar una secuencia de restablecimiento.

i NOTA

En la apertura manual, la cortinilla solar debe abrirse por completo antes de poder realizarse la apertura del techo panorámico. En el procedimiento inverso, el techo panorámico tiene que cerrarse del todo antes de poder efectuar el cierre completo de la cortinilla solar.

i NOTA

Es posible que las ventanillas no puedan maniobrase con temperaturas bajas.

⁴ La posición de confort es una posición en la que el sonido del aire y la resonancia durante la conducción se mantienen a un nivel agradablemente bajo.

« Apertura y cierre de la posición de ventilación

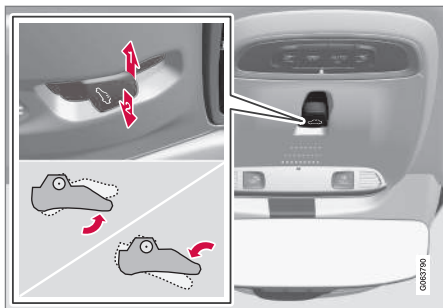

Posición de ventilación, parte trasera en sentido vertical.

- ➊ Para abrir, empuje el mando de control hacia arriba una vez.
- ➋ Para cerrar, empuje el mando de control hacia abajo una vez.

Cuando se selecciona la posición de ventilación, el cristal delantero se eleva por su parte trasera. Si la cortinilla solar está totalmente cerrada al seleccionar la posición de ventilación, se abre automáticamente aproximadamente 50 mm (aprox. 2").

La cortinilla solar acompañará automáticamente al techo panorámico si este se cierra desde la posición de ventilación.

Apertura completa y cierre completo del techo panorámico con el mando del techo

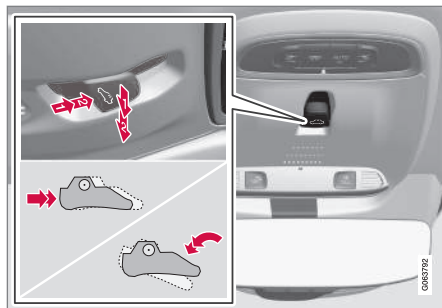

- ➊ Manejo, posición manual
- ➋ Manejo, posición automática

Accionamiento manual

1. Abrir la cortinilla solar: apriete el mando hacia atrás hasta la posición de apertura manual.
2. Abrir el techo panorámico a la posición de confort - pulse el mando de control hacia atrás por segunda vez a la posición de apertura manual.
3. Abrir el techo panorámico al máximo - pulse el mando de control hacia atrás por tercera vez a la posición de apertura manual.

Para cerrar, repita este procedimiento en orden inverso - empuje el mando hacia adelante y/o hacia abajo a la posición de cierre manual.

Accionamiento automático

1. Abrir la cortinilla solar al máximo - pulse el control hacia atrás a la posición de apertura máxima y suéltelo.
2. Abrir el techo panorámico a la posición de confort - pulse el mando de control hacia atrás por segunda vez a la posición de apertura automática y suéltelo.
3. Abrir el techo panorámico al máximo - pulse el mando de control hacia atrás por tercera vez a la posición de apertura automática y suéltelo.

Para cerrar, repita este procedimiento en orden inverso - empuje el mando hacia adelante y/o hacia abajo a la posición de cierre automático.

Manejo automático: apertura y cierre rápido

El techo panorámico y la cortinilla solar pueden abrirse o cerrarse al mismo tiempo:

- Abrir: apriete el mando hacia atrás dos veces a la posición de accionamiento automático y suelte el mando.
- Cerrar: apriete el mando hacia adelante y hacia abajo dos veces a la posición de accionamiento automático y suelte el mando.

Información relacionada

- Techo panorámico* (p. 183)
- Cierre automático de la cortinilla del techo panorámico* (p. 187)
- Protección antiobstrucciones para ventanillas y cortinillas solares (p. 176)
- Bloqueo o desbloqueo sin llaves* (p. 284)
- Bloqueo o desbloqueo con mando a distancia (p. 262)

Cierre automático de la cortinilla del techo panorámico*

Esta función cierra la cortinilla solar automáticamente 15 minutos después de que se haya bloqueado el cierre del automóvil, en caso de que el vehículo esté aparcado en un entorno caluroso. Esta medida permite reducir la temperatura del habitáculo y evita que el sol decolore la tapicería del automóvil.

La función que está desconectada cuando el vehículo se suministra de la fábrica puede conectarse y desconectarse en la pantalla central.

1. Pulse **Ajustes** en la vista superior de la pantalla central.
2. Pulse **My Car** → **Bloqueando**.

Seleccione **Cierre automático protector solar** para conectar y desconectar.

NOTA

La cortina solar también se cierra al cerrar todas las ventanillas con el mando a distancia o con el cierre sin llave* mediante la manilla de la puerta.

Información relacionada

- Techo panorámico* (p. 183)
- Accionar el techo panorámico* (p. 184)

- Protección antiobstrucciones para ventanillas y cortinillas solares (p. 176)
- Bloqueo o desbloqueo sin llaves* (p. 284)
- Bloqueo o desbloqueo con mando a distancia (p. 262)

Limpiaparabrisas y líquido de lavado

Los limpiaparabrisas junto con el líquido de lavado tienen por objeto mejorar la visibilidad y la luminosidad de los faros.

El líquido de lavado directamente desde las escobillas de limpiaparabrisas y la calefacción* de dichas escobillas mejoran la visión.

La pantalla del conductor informa que es necesario repostar líquido de lavado cuando queda aproximadamente 1 litro (1 cuarto de galón).

Información relacionada

- Utilización del sensor de lluvia (p. 189)
- Utilizar el lavaparabrisas y el lavafaros (p. 191)
- Utilizar la activación automática del limpiaparabrisas trasero al dar marcha atrás (p. 193)
- Utilizar la función de memoria del sensor de lluvia (p. 190)
- Utilizar el limpiacristales y el lavacristales de la luneta trasera (p. 192)
- Llenado del líquido de lavado (p. 704)
- Poner las escobillas de limpiaparabrisas en posición de servicio (p. 703)
- Cambio de la escobilla del limpiaparabrisas (p. 702)

- Cambiar la escobilla de la luneta trasera (p. 700)
- Utilizar limpiaparabrisas (p. 188)

Utilizar limpiaparabrisas

Los limpiaparabrisas tienen por objeto limpiar el parabrisas. Los distintos ajustes de los limpiaparabrisas se efectúan con la palanca derecha del volante.

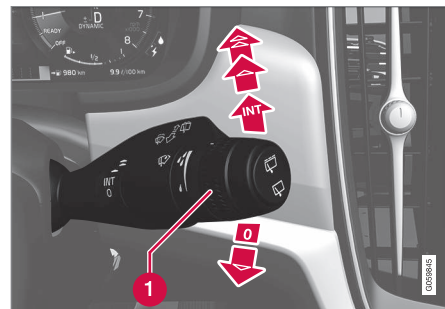

Palanca derecha del volante.

- 1 La rueda selectora se utiliza para regular la sensibilidad del sensor de lluvia y la frecuencia de los limpiaparabrisas.

Barrido único



Desplace la palanca hacia abajo y suelte para hacer un barrido.

Limpiaparabrisas desconectados





Desplace la palanca a la posición **0** para desconectar los limpiaparabrisas.

Barrido intermitente

INT Desplace la palanca hacia arriba para que los limpiaparabrisas funcionen en barrido intermitente. Ajuste la frecuencia de barrido con la rueda selectora tras haber seleccionado la función de intermitencia de los limpiaparabrisas.

Barrido continuo

 Desplace la palanca hacia arriba para que los limpiaparabrisas barran a la velocidad normal.

 Desplace la palanca otro paso hacia arriba para que los limpiaparabrisas barran a gran velocidad.

! IMPORTANTE

Antes de activar los limpiaparabrisas, compruebe que las escobillas no estén atascadas por el hielo y que se haya eliminado con una rasqueta la nieve o el hielo de los parabrisas y la luneta trasera.

! IMPORTANTE

Emplee líquido de lavado abundante al limpiar el parabrisas con los limpiaparabrisas. El parabrisas debe estar húmedo durante la operación de los limpiaparabrisas.

Información relacionada

- Utilización del sensor de lluvia (p. 189)
- Utilizar el lavaparabrisas y el lavafaros (p. 191)
- Utilizar la activación automática del limpiaparabrisas trasero al dar marcha atrás (p. 193)
- Limpiaparabrisas y líquido de lavado (p. 188)
- Utilizar la función de memoria del sensor de lluvia (p. 190)
- Utilizar el limpiacristales y el lavacristales de la luneta trasera (p. 192)
- Llenado del líquido de lavado (p. 704)
- Poner las escobillas de limpiaparabrisas en posición de servicio (p. 703)
- Cambio de la escobilla del limpiaparabrisas (p. 702)
- Cambiar la escobilla de la luneta trasera (p. 700)

Utilización del sensor de lluvia

El sensor de lluvia detecta la cantidad de agua que cae sobre el parabrisas y pone en marcha los limpiaparabrisas de manera automática. La sensibilidad del sensor de lluvia se ajusta con la rueda selectora de la palanca derecha del volante.

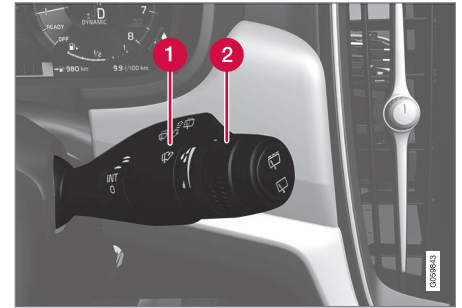

Palanca derecha del volante.

1 Botón del sensor de lluvia

2 Rueda de sensibilidad/frecuencia

Cuando está conectado el sensor de lluvia, aparece el símbolo del sensor de lluvia  en la pantalla del conductor.

Conectar el sensor de lluvia

Para conectar el sensor de lluvia, el automóvil debe estar en marcha o en la posición de encendido **I** o **II** al mismo tiempo que la palanca de los limpiaparabrisas se encuentra



◀ en la posición **O** o en la posición de barrido único.

Para activar el sensor de lluvia, pulse el botón



Dirija la palanca hacia abajo para que los limpiaparabrisas hagan más barridos.

Gire la rueda selectora hacia arriba para aumentar la sensibilidad y hacia abajo para reducirla. Los limpiaparabrisas harán otro barrido cuando la rueda selectora se gira hacia arriba.

Desconectar el sensor de lluvia

Para desconectar el sensor de lluvia, pulse el botón del sensor  o desplace la palanca hacia arriba a otro programa de barrido.

El sensor de lluvia se desconecta automáticamente en la posición de encendido **O** o cuando el motor está apagado.

El sensor de lluvia se desconecta automáticamente cuando las escobillas se colocan en posición de servicio. El sensor de lluvia vuelve a conectarse cuando se desactiva la posición de servicio.

! IMPORTANTE

Los limpiaparabrisas pueden activarse y resultar dañados en un túnel de lavado. Desconecte el sensor de lluvia mientras está en marcha el vehículo o cuando el sistema eléctrico está en la posición de encendido **I** o **II**. El símbolo de la pantalla del conductor se apaga.

Información relacionada

- Utilizar el lavaparabrisas y el lavafaros (p. 191)
- Utilizar la activación automática del limpiaparabrisas trasero al dar marcha atrás (p. 193)
- Limpiaparabrisas y líquido de lavado (p. 188)
- Utilizar la función de memoria del sensor de lluvia (p. 190)
- Utilizar el limpiacristales y el lavacristales de la luneta trasera (p. 192)
- Llenado del líquido de lavado (p. 704)
- Poner las escobillas de limpiaparabrisas en posición de servicio (p. 703)
- Cambio de la escobilla del limpiaparabrisas (p. 702)
- Cambiar la escobilla de la luneta trasera (p. 700)
- Utilizar limpiaparabrisas (p. 188)

Utilizar la función de memoria del sensor de lluvia

El sensor de lluvia detecta la cantidad de agua que cae sobre el parabrisas y pone en marcha los limpiaparabrisas de manera automática.

Conectar y desconectar la función de memoria

La función de memoria del sensor de lluvia puede conectarse para que no sea necesario pulsar el botón cada vez que se arranca el vehículo:

1. Pulse **Ajustes** en la vista superior de la pantalla central.
2. Pulse **My Car** → **Limpiaparabrisas**.
3. Seleccione **Memoria sensor de lluvia** para conectar y desconectar la función de memoria.

Información relacionada

- Utilización del sensor de lluvia (p. 189)
- Utilizar el lavaparabrisas y el lavafaros (p. 191)
- Utilizar la activación automática del limpiaparabrisas trasero al dar marcha atrás (p. 193)
- Limpiaparabrisas y líquido de lavado (p. 188)

- Utilizar el limpiacristales y el lavacristales de la luneta trasera (p. 192)
- Llenado del líquido de lavado (p. 704)
- Poner las escobillas de limpiaparabrisas en posición de servicio (p. 703)
- Cambio de la escobilla del limpiaparabrisas (p. 702)
- Cambiar la escobilla de la luneta trasera (p. 700)
- Utilizar limpiaparabrisas (p. 188)

Utilizar el lavaparabrisas y el lavafaros

El lavaparabrisas y los lavafaros tienen por objeto limpiar el parabrisas y los faros. El inicio del lavaparabrisas y del lavafaros se efectúa con la palanca derecha del volante.

Iniciar lavaparabrisas y lavafaros



Función de lavado, palanca derecha del volante.

- Desplace la palanca derecha hacia el volante para activar los lavaparabrisas y los lavafaros.
 - > Después de soltar la palanca, los limpiaparabrisas hacen algunos barridos más.

! IMPORTANTE

No active el sistema de lavado cuando está congelado o el depósito de líquido de lavado está vacío, de lo contrario puede dañarse la bomba.

Activación del lavafaros*

A fin de ahorrar líquido, los faros se lavan automáticamente conforme a un intervalo predefinido durante la activación de los mismos.

Lavado reducido

Cuando queda alrededor de 1 litro (1 cuarto de galón) de líquido de lavado en el recipiente y en la pantalla del conductor aparece el mensaje **Líquido lavaparabrisas Nivel bajo, añadir más** junto con el símbolo , cesa el suministro de líquido de lavado a los faros. Con ello se da prioridad a la limpieza del parabrisas para que pueda ofrecer una buena visibilidad. Los faros solo se lavan si están encendidas las luces largas o las luces de cruce.

Información relacionada

- Utilización del sensor de lluvia (p. 189)
- Utilizar la activación automática del limpiaparabrisas trasero al dar marcha atrás (p. 193)
- Limpiaparabrisas y líquido de lavado (p. 188)



- Utilizar la función de memoria del sensor de lluvia (p. 190)
- Utilizar el limpiacristales y el lavacristales de la luneta trasera (p. 192)
- Llenado del líquido de lavado (p. 704)
- Poner las escobillas de limpiaparabrisas en posición de servicio (p. 703)
- Cambio de la escobilla del limpiaparabrisas (p. 702)
- Cambiar la escobilla de la luneta trasera (p. 700)
- Utilizar limpiaparabrisas (p. 188)

Utilizar el limpiacristales y el lavacristales de la luneta trasera



El limpiacristales de la luneta trasera y el lavacristales tienen por objeto limpiar la luneta trasera. El inicio de la limpieza y los ajustes se efectúan con la palanca derecha del volante.

Activar el limpiacristales y el lavacristales de la luneta trasera

i NOTA

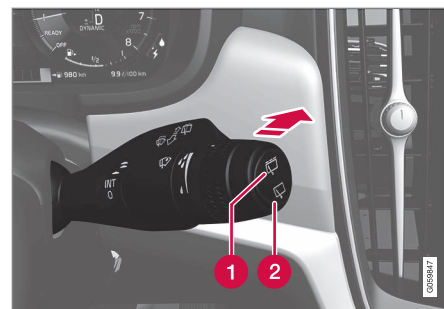
El motor del limpiacristales de la luneta trasera está provisto de una protección contra el sobrecalentamiento que desconecta dicho motor si se recalienta. El limpiacristales de la luneta trasera vuelve a funcionar después de un periodo de helada.



- 1 Seleccione  para que el limpiacristales trasero barra de forma intermitente.
 - 2 Seleccione  para que el limpiacristales trasero barra de forma continua.
- Desplace la palanca derecha hacia adelante para iniciar el lavado y el barrido de la luneta trasera.

Información relacionada

- Utilización del sensor de lluvia (p. 189)
- Utilizar el lavaparabrisas y el lavafaros (p. 191)
- Utilizar la activación automática del limpiaparabrisas trasero al dar marcha atrás (p. 193)
- Utilizar la función de memoria del sensor de lluvia (p. 190)

- Limpiaparabrisas y líquido de lavado (p. 188)
- Llenado del líquido de lavado (p. 704)
- Poner las escobillas de limpiaparabrisas en posición de servicio (p. 703)
- Cambio de la escobilla del limpiaparabrisas (p. 702)
- Cambiar la escobilla de la luneta trasera (p. 700)
- Utilizar limpiaparabrisas (p. 188)

Utilizar la activación automática del limpiaparabrisas trasero al dar marcha atrás

Si se pone la marcha atrás cuando están activados los limpiaparabrisas, se activará el limpiacristales de la luneta trasera. La función se interrumpe al quitar la marcha atrás.

1. Pulse **Ajustes** en la vista superior de la pantalla central.
2. Pulse **My Car** → **Limpiaparabrisas**.
3. Seleccione **Barrido auto luneta trasera** para conectar y desconectar el barrido al dar marcha atrás.

Si el limpiacristales de la luneta trasera ya está funcionando a velocidad constante, no se producirá ningún cambio cuando se meta la marcha atrás.

Información relacionada

- Utilización del sensor de lluvia (p. 189)
- Utilizar el lavaparabrisas y el lavafaros (p. 191)
- Limpiaparabrisas y líquido de lavado (p. 188)
- Utilizar la función de memoria del sensor de lluvia (p. 190)
- Utilizar el limpiacristales y el lavacristales de la luneta trasera (p. 192)
- Llenado del líquido de lavado (p. 704)

- Poner las escobillas de limpiaparabrisas en posición de servicio (p. 703)
- Cambio de la escobilla del limpiaparabrisas (p. 702)
- Cambiar la escobilla de la luneta trasera (p. 700)
- Utilizar limpiaparabrisas (p. 188)

ASIENTOS Y VOLANTE

Asiento delantero regulado manualmente

Para aumentar la comodidad mientras está sentado, los asientos delanteros del automóvil cuentan con distintas opciones de ajuste.

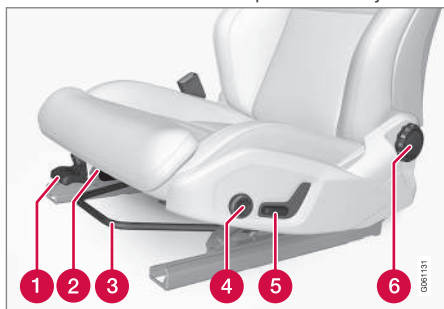

- 1 Para ajustar en altura el borde delantero del asiento*, presione hacia arriba o hacia abajo.¹
- 2 Cambie la longitud* del cojín del asiento subiendo la palanca y adelantando/retrasando el cojín con la mano.
- 3 Para ajustar el asiento adelante/hacia atrás, levante la palanca para determinar la distancia más adecuada en relación con el volante y los pedales. Compruebe que el asiento quede fijo después de haber modificado su posición.

- 4 Para ajustar el apoyo lumbar*, empuje el botón hacia arriba, hacia abajo, hacia delante o hacia atrás².
- 5 Para ajustar en altura el asiento, desplace el control hacia arriba o hacia abajo.
- 6 Para ajustar la inclinación del respaldo, gire la rueda.

PRECAUCIÓN

Ajuste el asiento del conductor antes de iniciar la marcha y nunca durante la marcha. Asegúrese de que el asiento está bloqueado para evitar lesiones en caso de un frenado brusco o un accidente.

Información relacionada

- Asiento delantero regulado eléctricamente* (p. 197)
- Ajustar el asiento delantero regulado eléctricamente* (p. 197)
- Guardar la posición del asiento, retrovisores y pantalla de visualización frontal* (p. 198)
- Utilizar la posición guardada del asiento, de los retrovisores y de la pantalla de visualización frontal* (p. 199)
- Modificar los ajustes de masaje* en el asiento delantero (p. 201)

- Regular* la longitud del cojín del asiento delantero (p. 202)
- Ajustes para el masaje* en el asiento delantero (p. 200)
- Ajustar el apoyo lateral* en el asiento delantero (p. 203)
- Ajustar el apoyo lumbar* en el asiento delantero (p. 204)
- Ajuste el asiento del acompañante desde el asiento del conductor* (p. 206)

¹ Solo se aplica al asiento del conductor.

² Válido para apoyo lumbar de cuatro direcciones*. El apoyo lumbar de dos direcciones* se regula hacia adelante y hacia atrás.

Asiento delantero regulado eléctricamente*

Para aumentar la comodidad mientras está sentado, los asientos delanteros del automóvil cuentan con distintas opciones de ajuste. El asiento eléctrico puede regularse en profundidad y en altura. El borde delantero del cojín del asiento puede elevarse o bajarse, así como ajustarse a lo largo*, y se puede modificar la inclinación del respaldo. El apoyo lumbar* se puede ajustar hacia arriba, abajo, adelante y atrás³.

El ajuste del asiento se puede efectuar cuando el motor está en marcha y durante un cierto tiempo tras el desbloqueo de la puerta, si no está en marcha. El ajuste también puede efectuarse durante algún tiempo después de apagar el motor.

! IMPORTANTE

Los asientos eléctricos cuentan con una protección contra sobrecargas que se activa si algún objeto obstruye un asiento. Si se da ese caso, retire el objeto y a continuación vuelva a accionar el asiento.

Información relacionada

- Asiento delantero regulado manualmente (p. 196)
- Ajustar el asiento delantero regulado eléctricamente* (p. 197)
- Guardar la posición del asiento, retrovisores y pantalla de visualización frontal* (p. 198)
- Utilizar la posición guardada del asiento, de los retrovisores y de la pantalla de visualización frontal* (p. 199)
- Modificar los ajustes de masaje* en el asiento delantero (p. 201)
- Regular* la longitud del cojín del asiento delantero (p. 202)
- Ajustes para el masaje* en el asiento delantero (p. 200)
- Ajustar el apoyo lateral* en el asiento delantero (p. 203)
- Ajustar el apoyo lumbar* en el asiento delantero (p. 204)
- Ajuste el asiento del acompañante desde el asiento del conductor* (p. 206)

Ajustar el asiento delantero regulado eléctricamente*

Establezca la posición deseada del asiento con ayuda del control situado en el cojín del asiento delantero. Para regular las distintas funciones de confort, gire el control multifuncional⁴ hacia arriba o hacia abajo.

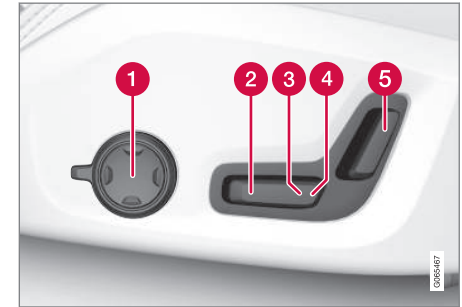

La imagen muestra los mandos de un automóvil con apoyo lumbar de cuatro direcciones*. Los automóviles con apoyo lumbar de dos direcciones* no disponen de control multifuncional giratorio.

- 1 En automóviles con apoyo lumbar de cuatro direcciones*, gire el control multifuncional⁴ hacia arriba/hacia abajo para regular las distintas funciones de confort. En automóviles con apoyo lumbar de dos direcciones*, utilice el botón redondo para

³ Válido para apoyo lumbar de cuatro direcciones*. El apoyo lumbar de dos direcciones* se regula hacia adelante y hacia atrás.

⁴ No disponible en automóviles con apoyo lumbar de dos direcciones*.

- ◀◀ regular el apoyo lumbar hacia adelante/ hacia atrás.
- ➊ Para ajustar en altura el borde delantero del asiento, ajuste el control hacia arriba o hacia abajo.
- ➋ Para ajustar en altura el asiento, desplace el control hacia arriba o hacia abajo.
- ➌ Para ajustar el asiento en longitud, desplace el control hacia adelante y hacia atrás.
- ➍ Para ajustar la inclinación del respaldo, desplace el control hacia adelante y hacia atrás.

Solo puede accionarse un movimiento (adelante-atrás-arriba-abajo) a la vez.

Los respaldos de los asientos delanteros no pueden abatirse completamente.

Información relacionada

- Asiento delantero regulado manualmente (p. 196)
- Asiento delantero regulado eléctricamente* (p. 197)
- Guardar la posición del asiento, retrovisores y pantalla de visualización frontal* (p. 198)
- Utilizar la posición guardada del asiento, de los retrovisores y de la pantalla de visualización frontal* (p. 199)

- Modificar los ajustes de masaje* en el asiento delantero (p. 201)
- Regular* la longitud del cojín del asiento delantero (p. 202)
- Ajustes para el masaje* en el asiento delantero (p. 200)
- Ajustar el apoyo lateral* en el asiento delantero (p. 203)
- Ajustar el apoyo lumbar* en el asiento delantero (p. 204)
- Ajuste el asiento del acompañante desde el asiento del conductor* (p. 206)

Guardar la posición del asiento, retrovisores y pantalla de visualización frontal*

Es posible guardar la posición del asiento eléctrico*, de los retrovisores y de la pantalla de visualización frontal* en los botones de memoria.

Guarde dos posiciones diferentes del asiento eléctrico*, los retrovisores exteriores y la pantalla de visualización frontal* con ayuda de los botones de memoria. Los botones se encuentran en la parte interior de una de las puertas delanteras o de ambas*.

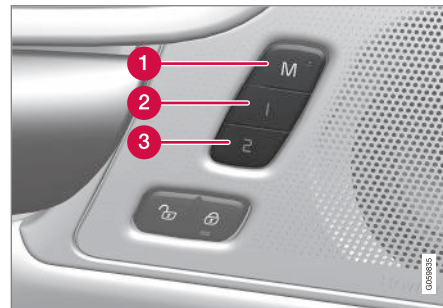

- ➊ Botón **M** para guardar el ajuste.
- ➋ Botón de memoria.
- ➌ Botón de memoria.

Guardar la posición

1. Ajuste el asiento, los retrovisores exteriores y la pantalla de visualización frontal en la posición que desee.
2. Mantenga pulsado el botón **M**. El indicador luminoso del botón se enciende.
3. Antes de que pasen tres segundos, pulse y mantenga pulsado el botón **1** o **2**.
 - > Cuando la posición está guardada en el botón de memoria seleccionado, se oye una señal acústica y el indicador luminoso del botón **M** se apaga.

Si no se pulsa ninguno de los botones de memoria en el plazo de tres segundos, el botón **M** se apaga y no se guarda ninguna posición.

El asiento, los retrovisores o la pantalla de visualización frontal deben ajustarse de nuevo antes de poder introducir una nueva memoria.

Información relacionada

- Asiento delantero regulado manualmente (p. 196)
- Asiento delantero regulado eléctricamente* (p. 197)
- Ajustar el asiento delantero regulado eléctricamente* (p. 197)
- Utilizar la posición guardada del asiento, de los retrovisores y de la pantalla de visualización frontal* (p. 199)

- Modificar los ajustes de masaje* en el asiento delantero (p. 201)
- Regular* la longitud del cojín del asiento delantero (p. 202)
- Ajustes para el masaje* en el asiento delantero (p. 200)
- Ajustar el apoyo lateral* en el asiento delantero (p. 203)
- Ajustar el apoyo lumbar* en el asiento delantero (p. 204)
- Ajuste el asiento del acompañante desde el asiento del conductor* (p. 206)
- Inclinación de los retrovisores exteriores (p. 181)
- Configuración de la pantalla de visualización central* (p. 150)

Utilizar la posición guardada del asiento, de los retrovisores y de la pantalla de visualización frontal*

Si se han guardado las posiciones del asiento eléctrico*, de los retrovisores exteriores y de la pantalla de visualización frontal*, pueden activarse gracias a los botones de memoria.

Utilizar ajuste almacenado

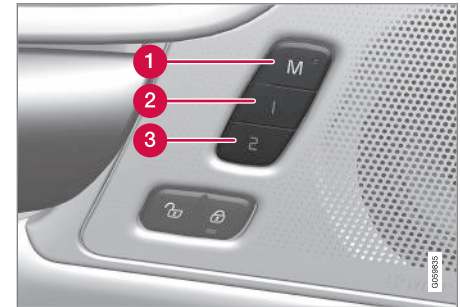

El ajuste guardado puede utilizarse cuando la puerta delantera está abierta o cerrada:

Puerta delantera abierta

- Pulse brevemente el botón de memoria **1** (2) o el botón de memoria **2** (3). El asiento eléctrico, los retrovisores exteriores y la pantalla de visualización frontal se mueven y se detienen después en las posiciones guardadas en el botón de memoria seleccionado.



« Puerta delantera cerrada

- Mantenga pulsado el botón de memoria **1** (2) o el botón de memoria **2** (3) hasta que el asiento, los retrovisores exteriores y la pantalla de visualización frontal se detengan en las posiciones guardadas en el botón de memoria seleccionado.

Si se suelta el botón de memoria, se interrumpirá el movimiento del asiento, los retrovisores y la pantalla de visualización frontal.

⚠ PRECAUCIÓN

- Los asientos delanteros pueden ajustarse incluso con el encendido apagado, por lo que los niños siempre deberán estar bajo vigilancia dentro del vehículo.
- El movimiento del asiento puede detenerse en cualquier momento pulsando uno de los botones de los mandos de asiento.
- No regule nunca el asiento durante la conducción.
- Asegúrese de que no haya ningún objeto bajo los asientos en su ajuste.

Información relacionada

- Asiento delantero regulado manualmente (p. 196)
- Asiento delantero regulado eléctricamente* (p. 197)
- Ajustar el asiento delantero regulado eléctricamente* (p. 197)
- Guardar la posición del asiento, retrovisores y pantalla de visualización frontal* (p. 198)
- Modificar los ajustes de masaje* en el asiento delantero (p. 201)
- Regular* la longitud del cojín del asiento delantero (p. 202)
- Ajustes para el masaje* en el asiento delantero (p. 200)
- Ajustar el apoyo lateral* en el asiento delantero (p. 203)
- Ajustar el apoyo lumbar* en el asiento delantero (p. 204)
- Ajuste el asiento del acompañante desde el asiento del conductor* (p. 206)
- Inclinación de los retrovisores exteriores (p. 181)
- Configuración de la pantalla de visualización central* (p. 150)

Ajustes para el masaje* en el asiento delantero

Para modificar los ajustes, pueden utilizarse tanto el control multifuncional situado en el lateral del asiento como la pantalla central. En la pantalla central se muestran los diferentes ajustes.



Control multifuncional situado en el lateral de la almohadilla del asiento.

Ajustes de masaje

Posibilidades de ajuste del masaje:

- **Activar/Desact.:** Seleccione **Activar/Desact.** para conectar y desconectar el sistema de masaje.
- **Programas 1-5:** Hay 5 programas de masaje preparados. Elija entre **Ondas**, **Pisada**, **Avanzado**, **Lumbar** y **Hombro**.

- **Intensidad:** Seleccione entre **Bajo**, **Normal** y **Alto**.
- **Velocidad:** Seleccione entre **Lenta**, **Normal** y **Rápida**.

Reinicio del masaje

La función de masaje se desconecta automáticamente tras 20 minutos. La reactivación de esta función se realiza manualmente.

- Pulse **Reiniciar**, que aparece en la pantalla central, para reiniciar el programa de masaje elegido.
 - > El programa de masaje vuelve a iniciarse. Si no se adopta ninguna medida, el mensaje se sitúa en la vista superior.

Información relacionada

- Asiento delantero regulado manualmente (p. 196)
- Asiento delantero regulado eléctricamente* (p. 197)
- Ajustar el asiento delantero regulado eléctricamente* (p. 197)
- Guardar la posición del asiento, retrovisores y pantalla de visualización frontal* (p. 198)
- Utilizar la posición guardada del asiento, de los retrovisores y de la pantalla de visualización frontal* (p. 199)
- Modificar los ajustes de masaje* en el asiento delantero (p. 201)

- Regular* la longitud del cojín del asiento delantero (p. 202)
- Ajustar el apoyo lateral* en el asiento delantero (p. 203)
- Ajustar el apoyo lumbar* en el asiento delantero (p. 204)
- Ajuste el asiento del acompañante desde el asiento del conductor* (p. 206)

Modificar los ajustes de masaje* en el asiento delantero

Para modificar los ajustes, pueden utilizarse tanto el control multifuncional del asiento como la pantalla central. En la pantalla central se muestran los diferentes ajustes.

Modificar los ajustes de masaje en el asiento delantero

El asiento delantero dispone de un sistema de masaje en el respaldo. El sistema está compuesto por cojines de aire que pueden dar masajes con diferentes ajustes.

La función de masaje solo se puede activar cuando el vehículo está en marcha.

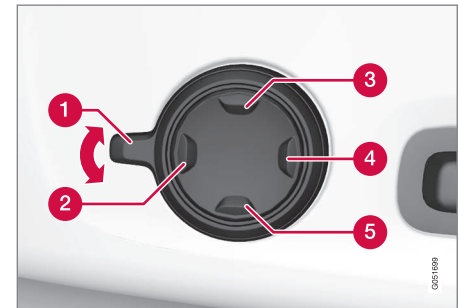

1. Active el control multifuncional girando el mando **1** hacia arriba o hacia abajo. La vista de ajustes del asiento se muestra en la pantalla central.



2. Seleccione **Masaje** en la vista de ajuste del asiento.
3. Para elegir entre las diferentes funciones de masaje, la selección se efectúa directamente en la pantalla central o desplazando el cursor hacia arriba o hacia abajo con ayuda del botón superior **3** o inferior **5** del control multifuncional. Cambie el ajuste de la función elegida directamente en la pantalla central, pulsando las flechas o con el botón delantero **2** o trasero **4** del control multifuncional.

Información relacionada

- Asiento delantero regulado manualmente (p. 196)
- Asiento delantero regulado eléctricamente* (p. 197)
- Ajustar el asiento delantero regulado eléctricamente* (p. 197)
- Guardar la posición del asiento, retrovisores y pantalla de visualización frontal* (p. 198)
- Utilizar la posición guardada del asiento, de los retrovisores y de la pantalla de visualización frontal* (p. 199)
- Regular* la longitud del cojín del asiento delantero (p. 202)
- Ajustes para el masaje* en el asiento delantero (p. 200)

- Ajustar el apoyo lateral* en el asiento delantero (p. 203)
- Ajustar el apoyo lumbar* en el asiento delantero (p. 204)
- Ajuste el asiento del acompañante desde el asiento del conductor* (p. 206)

Regular* la longitud del cojín del asiento delantero

Dependiendo del nivel de equipamiento seleccionado, la longitud del cojín se regula bien con el control multifuncional* situado en el lateral del cojín del asiento, o bien manualmente con un mando ubicado en la parte delantera del cojín.

Regular la longitud del cojín del asiento con el control multifuncional

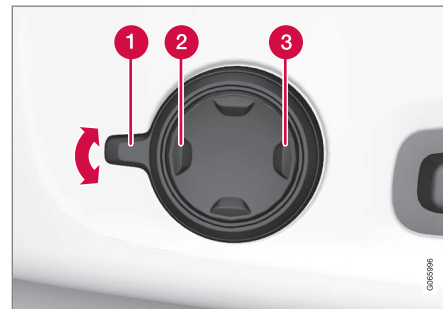

Control multifuncional, situado en el lateral del cojín del asiento.

1. Active el control multifuncional girando el mando **1** hacia arriba o hacia abajo. La vista de ajustes del asiento se muestra en la pantalla central.

2. Seleccione **Exten. asiento** en la vista de ajuste del asiento.
 - Pulse en la parte anterior del botón de cuatro direcciones **2** para alargar el cojín del asiento.
 - Pulse en la parte posterior del botón de cuatro direcciones **3** para acortar el cojín del asiento.

Regular la longitud del cojín del asiento manualmente

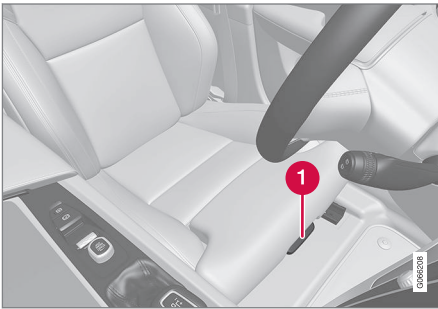

Mando para la regulación del cojín.

1. Agarre la palanca **1** situada en la parte delantera del asiento y tire hacia arriba.
2. Regule la longitud del cojín del asiento.
3. Suelte la palanca y compruebe que el cojín queda bloqueado en su posición.

Información relacionada

- Asiento delantero regulado manualmente (p. 196)
- Asiento delantero regulado eléctricamente* (p. 197)
- Ajustar el asiento delantero regulado eléctricamente* (p. 197)
- Guardar la posición del asiento, retrovisores y pantalla de visualización frontal* (p. 198)
- Utilizar la posición guardada del asiento, de los retrovisores y de la pantalla de visualización frontal* (p. 199)
- Modificar los ajustes de masaje* en el asiento delantero (p. 201)
- Ajustes para el masaje* en el asiento delantero (p. 200)
- Ajustar el apoyo lateral* en el asiento delantero (p. 203)
- Ajustar el apoyo lumbar* en el asiento delantero (p. 204)
- Ajuste el asiento del acompañante desde el asiento del conductor* (p. 206)

Ajustar el apoyo lateral* en el asiento delantero

Aumente la comodidad del asiento delantero ajustando los laterales del respaldo.

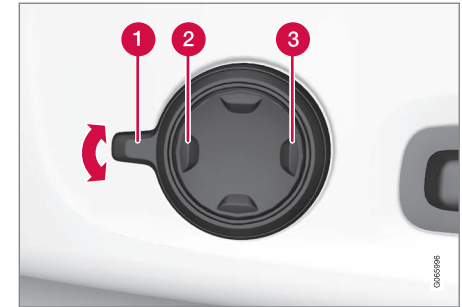

Control multifuncional situado en el lateral de la almohadilla del asiento.

Los lados del respaldo pueden ajustarse para ofrecer apoyo lateral. Para modificar los ajustes, pueden utilizarse tanto el control multifuncional del asiento como la pantalla central. En la pantalla central se muestran los diferentes ajustes.

Para ajustar el apoyo lateral:

1. Active el control multifuncional girándolo hacia arriba o hacia abajo **1**. La vista de ajustes del asiento se muestra en la pantalla central.



- ◀ 2. Seleccione **Cabezales later.** en la vista de ajuste del asiento.
- Pulse en la parte anterior del botón de cuatro direcciones para aumentar el apoyo lateral **2**.
 - Pulse en la parte posterior del botón de cuatro direcciones para reducir el apoyo lateral **3**.

Información relacionada

- Asiento delantero regulado manualmente (p. 196)
- Asiento delantero regulado eléctricamente* (p. 197)
- Ajustar el asiento delantero regulado eléctricamente* (p. 197)
- Guardar la posición del asiento, retrovisores y pantalla de visualización frontal* (p. 198)
- Utilizar la posición guardada del asiento, de los retrovisores y de la pantalla de visualización frontal* (p. 199)
- Modificar los ajustes de masaje* en el asiento delantero (p. 201)
- Regular* la longitud del cojín del asiento delantero (p. 202)
- Ajustes para el masaje* en el asiento delantero (p. 200)

- Ajustar el apoyo lumbar* en el asiento delantero (p. 204)
- Ajuste el asiento del acompañante desde el asiento del conductor* (p. 206)

Ajustar el apoyo lumbar* en el asiento delantero

El apoyo lumbar se regula con ayuda del mando de control situado en el lateral del cojín del asiento.



Control multifuncional, en automóviles con apoyo lumbar de cuatro direcciones*.



Mando en automóviles con apoyo lumbar de dos direcciones*.

El apoyo lumbar se regula con el control multifuncional en automóviles con apoyo lumbar de cuatro direcciones*, o con el botón redondo en automóviles con apoyo lumbar de dos direcciones*. El mando está situado en el lateral de la almohadilla del asiento. Dependiendo del nivel de equipamiento escogido, el apoyo lumbar se puede regular hacia delante o hacia atrás y hacia arriba o hacia abajo (apoyo lumbar de cuatro direcciones) o bien hacia delante o hacia atrás (apoyo lumbar de dos direcciones).

Regular el apoyo lumbar en automóviles con apoyo lumbar de cuatro direcciones

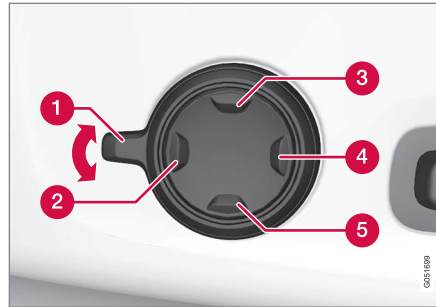

1. Active el control multifuncional girando el mando **1** hacia arriba o hacia abajo. La vista de ajustes del asiento se muestra en la pantalla central.
2. Seleccione **Lumbar** en la vista de ajuste del asiento.
 - Presione el botón redondo arriba **3** o abajo **5** para desplazar el apoyo lumbar hacia arriba o hacia abajo.
 - Pulse en la parte anterior **2** del botón para aumentar el apoyo lumbar.
 - Pulse en la parte posterior **4** del botón para reducir el apoyo lumbar.

Regular el apoyo lumbar en automóviles con apoyo lumbar de dos direcciones

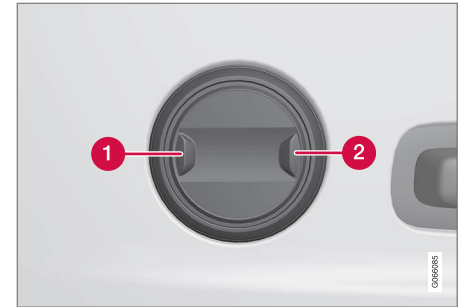

1. Pulse en la parte anterior **1** del botón redondo para aumentar el apoyo lumbar.
2. Pulse en la parte posterior **2** del botón redondo para reducir el apoyo lumbar.

Información relacionada

- Asiento delantero regulado manualmente (p. 196)
- Asiento delantero regulado eléctricamente* (p. 197)
- Ajustar el asiento delantero regulado eléctricamente* (p. 197)
- Guardar la posición del asiento, retrovisores y pantalla de visualización frontal* (p. 198)



- Utilizar la posición guardada del asiento, de los retrovisores y de la pantalla de visualización frontal* (p. 199)
- Modificar los ajustes de masaje* en el asiento delantero (p. 201)
- Regular* la longitud del cojín del asiento delantero (p. 202)
- Ajustes para el masaje* en el asiento delantero (p. 200)
- Ajustar el apoyo lateral* en el asiento delantero (p. 203)
- Ajuste el asiento del acompañante desde el asiento del conductor* (p. 206)

Ajuste el asiento del acompañante desde el asiento del conductor*

El asiento delantero del acompañante puede ajustarse desde el asiento del conductor.

Activar la función

Esta función se activa a través de la vista de funciones de la pantalla central:



Pulse el botón **Ajustar asiento acompañante** para activar.

Ajustar el asiento del acompañante

En el intervalo de 10 segundos después de activar la función, el conductor debe ajustar el asiento del acompañante. Si no se realiza ningún ajuste durante este tiempo, la función se desactiva.

El conductor ajusta el asiento del acompañante con ayuda de los controles del asiento del conductor:

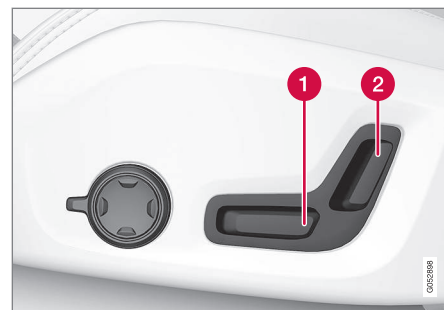

- 1 Para ajustar el asiento del acompañante en longitud, desplace el control hacia adelante y hacia atrás.
- 2 Para ajustar la inclinación del respaldo del asiento del acompañante, desplace el control hacia adelante y hacia atrás.

Información relacionada

- Asiento delantero regulado manualmente (p. 196)
- Asiento delantero regulado eléctricamente* (p. 197)
- Ajustar el asiento delantero regulado eléctricamente* (p. 197)
- Guardar la posición del asiento, retrovisores y pantalla de visualización frontal* (p. 198)

- Utilizar la posición guardada del asiento, de los retrovisores y de la pantalla de visualización frontal* (p. 199)
- Modificar los ajustes de masaje* en el asiento delantero (p. 201)
- Regular* la longitud del cojín del asiento delantero (p. 202)
- Ajustes para el masaje* en el asiento delantero (p. 200)
- Ajustar el apoyo lateral* en el asiento delantero (p. 203)
- Ajustar el apoyo lumbar* en el asiento delantero (p. 204)

Abatir el respaldo del asiento trasero

El respaldo del asiento trasero está dividido en dos partes. Las dos partes pueden abatirse hacia delante de forma independiente.

PRECAUCIÓN

- Ajuste el asiento y fíjelo antes de ponerse en marcha. Proceda con cuidado al ajustar el asiento. Si este ajuste se realiza de forma descontrolada o sin el debido cuidado, pueden provocarse lesiones.
- En caso de transportar objetos de gran longitud, estos deberán amarrarse siempre de forma segura para evitar posibles daños si se producen frenazos bruscos.
- Apague siempre el motor y accione el freno de estacionamiento en la carga y descarga del automóvil.
- Para automóviles con cambio automático, sitúe el selector de marchas en **P** para evitar el desplazamiento accidental del mismo.

IMPORTANTE

Al abatir el respaldo, no debe haber objetos en el asiento trasero. Tampoco deben estar abrochados los cinturones de seguridad. De lo contrario, puede dañarse el tapizado del asiento trasero.

IMPORTANTE

El cojín del asiento infantil integrado* debe situarse en posición replegada antes de abatir el respaldo del asiento trasero.

El reposabrazos* de la plaza central debe subirse antes de plegar el asiento.

El compartimento para objetos largos en el asiento trasero deberá estar cerrado antes de poder abatir.

NOTA

Para poder abatir por completo los respaldos traseros, puede ser necesario adelantar los asientos delanteros y/o ajustar los respaldos.

Abatir el respaldo

Para permitir el abatimiento del asiento trasero, el vehículo debe estar parado y tener por lo menos una de las puertas traseras abierta.



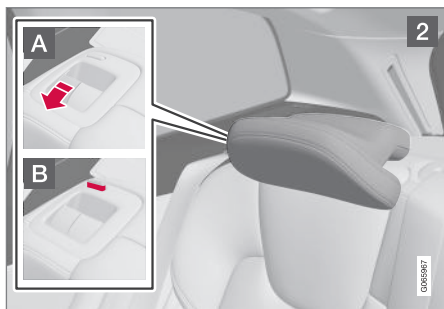
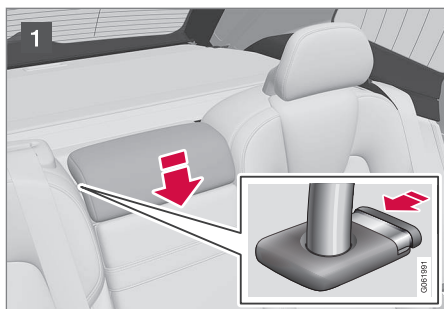

Asegúrese de que no haya personas u objetos en el asiento trasero.

- 1 Abata manualmente el respaldo del reposacabezas de la plaza central.

- 2 Levante el fiador **A** y abata al mismo tiempo el respaldo. El mango de bloqueo de los reposacabezas se desplaza automáticamente hacia arriba al abatir el respaldo. La señal roja del fiador **B** indica que el respaldo no está bloqueado.

i **NOTA**

Cuando se abaten los respaldos, los reposacabezas pueden chocar con la almohadilla del asiento que se pliega. Ajuste el reposacabezas del asiento que se abate para evitar daños materiales.

3. El respaldo se libera del bloqueo y es necesario abatirlo manualmente hasta la posición horizontal.

Levantar el respaldo

La elevación del respaldo a su posición vertical se hace manualmente:

1. Desplace el respaldo hacia arriba/hacia atrás.
2. Continúe deslizando el respaldo hasta que quede bloqueado en el cierre.
3. Levante los reposacabezas manualmente.

4. En caso necesario, ajuste el reposacabezas de la plaza central.

⚠ PRECAUCIÓN

Después de resituar el respaldo, ya no debe mostrarse la indicación. Si todavía aparece significa que el respaldo no está inmovilizado.

⚠ PRECAUCIÓN

Compruebe que los respaldos y reposacabezas del asiento trasero estén correctamente bloqueados tras la recolocación.

Los reposacabezas de las plazas laterales deberán siempre subirse cuando haya pasajeros en alguna plaza del asiento trasero.

Información relacionada

- Ajustar los reposacabezas del asiento trasero (p. 209)
- Bloqueo privado (p. 297)
- Activar o desactivar el bloqueo privado (p. 297)

Ajustar los reposacabezas del asiento trasero

Ajuste el reposacabezas de la plaza central según la estatura del pasajero. Abata los reposacabezas* de las plazas laterales para mejorar la visibilidad hacia atrás.

Ajustar el reposacabezas de la plaza central

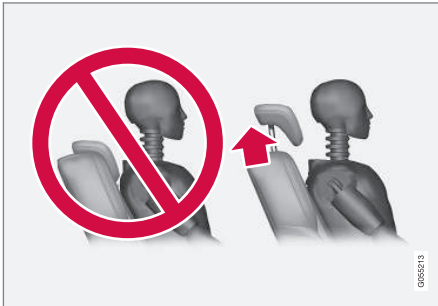

El reposacabezas de la plaza central debe ajustarse en función de la altura del pasajero para que, a ser posible, cubra toda la parte trasera de la cabeza. Suba el reposacabezas manualmente según sea necesario.

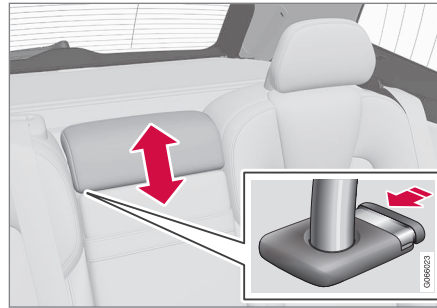

Para bajar el reposacabezas, mantenga pulsado el botón (vea la figura) al mismo tiempo que aprieta con cuidado el reposacabezas hacia abajo.

PRECAUCIÓN

El reposacabezas de la plaza central debe estar en su posición más baja cuando no se utiliza este asiento. Cuando se utiliza la plaza central, el reposacabezas debe estar ajustado de modo correcto según la estatura del pasajero de forma que proteja toda la parte trasera de la cabeza.

Abatir el reposacabezas lateral del asiento trasero mediante la pantalla central*

Los reposacabezas laterales pueden plegarse a través de la vista de funciones de la pantalla

central. El reposacabezas se puede abatir en la posición de encendido **O**.





Pulse el botón **Plegar reposacabezas** para conectar y desconectar el abatimiento.

Reponga el reposacabezas manualmente hasta oír un clic.

PRECAUCIÓN

No abata los reposacabezas laterales si hay pasajeros en alguna de las plazas del asiento trasero.

PRECAUCIÓN

Los reposacabezas deben quedar en posición bloqueada tras subirlos.

Abatir el reposacabezas lateral del asiento trasero con manilla



En automóviles con abatimiento eléctrico* del reposacabezas, los reposacabezas laterales pueden abatirse con ayuda de la manilla situada en la parte superior del asiento. Vea la imagen **1**. Tenga en cuenta que este método también abate el respaldo. Si solo hace falta abatir el reposacabezas, por ejemplo, para facilitar la visión, abátalo desde la pantalla central*.



En los vehículos sin abatimiento eléctrico, los reposacabezas laterales se abaten manualmente con el mando interior situado en la parte superior del asiento. Vea la figura **2**.

Información relacionada

- Abatir el respaldo del asiento trasero (p. 207)

Mandos del volante y bocina

El volante incluye bocina y mandos para, entre otros, los sistemas de apoyo al conductor y el control por voz.

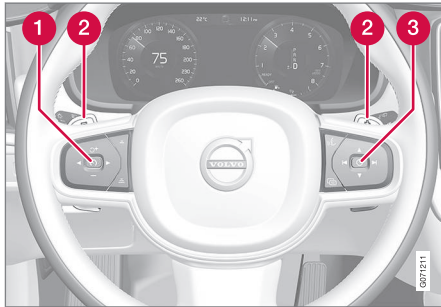

Teclados y levas* en el volante.

- 1 Mandos para los sistemas de asistencia al conductor⁵
- 2 Leva* para cambios de marcha manuales con la caja de cambios automática.
- 3 Mando del control por voz y gestión de menús, mensajes y el teléfono.

Bocina

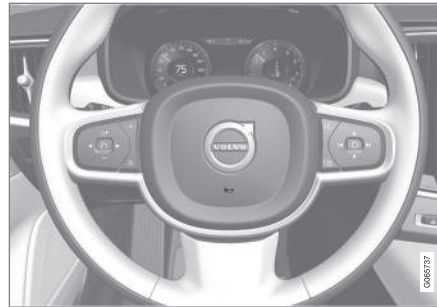

La bocina está situada en el centro del volante.

Información relacionada

- Bloqueo volante (p. 211)
- Ajustar el volante (p. 212)

Bloqueo volante

El bloqueo del volante dificulta la conducción del automóvil si, por ejemplo, ha sido sustraído. Cuando el volante se bloquea o se desbloquea, se percibirá un ruido mecánico.

Activar bloqueo del volante

El bloqueo del volante se activa cuando el vehículo se cierra desde el exterior y el motor está apagado. Si se sale del automóvil sin bloquearlo, el bloqueo del volante se activará automáticamente al cabo de un rato.

Desactivar bloqueo del volante

El bloqueo del volante se desactiva cuando el vehículo se abre desde fuera. Si el automóvil no está bloqueado, basta con que el mando a distancia se encuentre en el interior del habitáculo y que se arranque el vehículo para que el bloqueo del volante se desactive.

Información relacionada

- Mandos del volante y bocina (p. 211)
- Ajustar el volante (p. 212)

⁵ Limitador de velocidad, Control de velocidad constante, Control de velocidad constante adaptativo*, Alerta de distancia* y Pilot Assist.

Ajustar el volante

El volante puede ajustarse en diferentes posiciones.

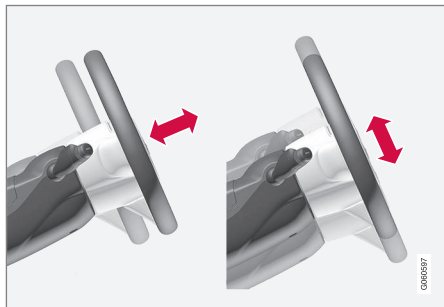

El volante puede ajustarse en profundidad y en altura.

El ajuste del volante se realiza de diferentes maneras, dependiendo de si el vehículo esté equipado con airbag de rodillas⁶ o no.

PRECAUCIÓN

Ajuste el volante y fíjelo antes de ponerse en marcha. Nunca regule el volante durante el trayecto.

Cuando el automóvil está equipado con servodirección de relación variable, la resistencia del volante puede regularse. La resistencia del volante se regula en función de la velocidad

del vehículo para aumentar la sensación de estabilidad en la carretera.

Ajustar el volante en automóviles con airbag de rodillas

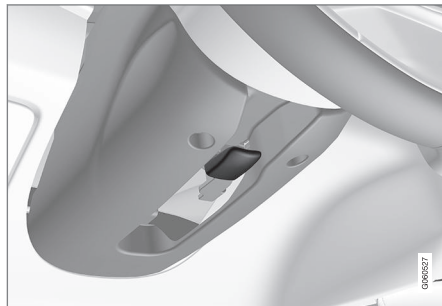

Palanca de regulación del volante.

1. Deslice la palanca adelante para liberar el volante.
2. Coloque el volante en la posición que más le convenga.
3. Tire de la palanca a su posición inicial para fijar el volante. Si encuentra resistencia, ejerza cierta presión sobre el volante al mismo tiempo que desplaza la palanca.

Ajustar el volante en automóviles sin airbag de rodillas

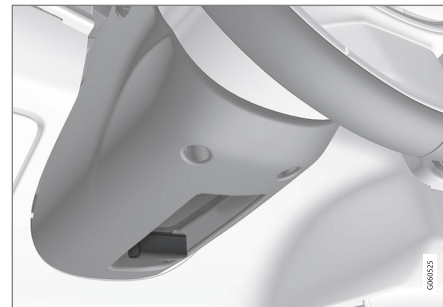

Palanca de regulación del volante.

1. Tire de la palanca para liberar el volante.
2. Coloque el volante en la posición que más le convenga.
3. Ponga la palanca en su posición inicial para fijar el volante. Si encuentra resistencia, ejerza cierta presión sobre el volante al mismo tiempo que desplaza la palanca.

Información relacionada

- Bloqueo volante (p. 211)
- Mandos del volante y bocina (p. 211)
- Ajustar el asiento delantero regulado eléctricamente* (p. 197)

⁶ El vehículo está equipado con airbag de rodillas únicamente en algunos mercados.

CLIMATIZACIÓN

Climatización

El automóvil está equipado con climatizador electrónico. El climatizador enfría o calienta y deshumedece el aire del habitáculo.

Todas las funciones del climatizador se regulan desde la pantalla central y los botones físicos en la consola central.

Algunas funciones del asiento trasero también pueden regularse desde el control de climatización* en la parte trasera de la consola del túnel.

Información relacionada

- Zonas de climatización (p. 214)
- Climatización - sensores (p. 215)
- Temperatura experimentada (p. 215)
- Control por voz de la climatización (p. 216)
- Climatización de estacionamiento* (p. 244)
- Calefactor* (p. 253)
- Calidad de aire (p. 217)
- Distribución del aire (p. 220)
- Controles de climatización (p. 226)

Zonas de climatización

El número de zonas de climatización en que está dividido el automóvil determina la posibilidad de programar diferentes temperaturas para distintas partes del habitáculo.

2 zonas

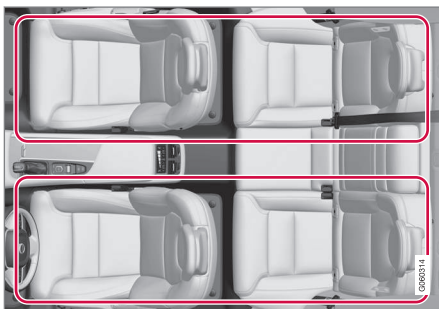

Climatización de 2 zonas.

Con el sistema de 2 zonas, la temperatura del habitáculo puede ajustarse de forma independiente en el lado izquierdo y el lado derecho.

4 zonas*

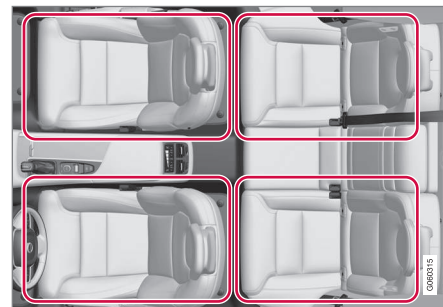

Climatización de 4 zonas.

Con el sistema de 4 zonas, la temperatura del habitáculo puede ajustarse de forma independiente en el lado izquierdo y derecho tanto en el asiento delantero como en el trasero.

Información relacionada

- Climatización (p. 214)

Climatización - sensores

El climatizador cuenta con una serie de sensores para ayudar a regular la climatización del automóvil.

Ubicación de los sensores

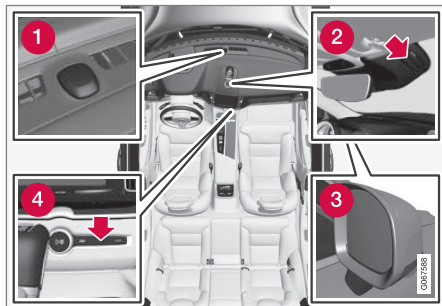

- 1 Sensor solar en la parte superior del tablero de instrumentos.
- 2 Sensor de humedad, en la cubierta junto al retrovisor interior.
- 3 Sensor de temperatura exterior - en el retrovisor exterior izquierdo.
- 4 Sensor de temperatura del habitáculo, junto a los botones físicos de la consola central.

i NOTA

No cubra ni bloquee los sensores con prendas ni otros objetos.

El Interior Air Quality System* incluye también un sensor de calidad de aire que está instalado en la entrada de aire del climatizador.

Información relacionada

- Climatización (p. 214)
- Interior Air Quality System* (p. 219)

Temperatura experimentada

El climatizador regula la climatización del habitáculo según la temperatura experimentada, y no la real.

La temperatura seleccionada en el habitáculo se corresponde con la sensación física según la temperatura ambiente, la velocidad del aire, la humedad, la exposición al sol, etc. dentro y fuera del automóvil.

El sistema incluye un sensor solar que detecta el lado de donde viene la luz del sol. A causa de ello, la temperatura puede ser diferente en las toberas de ventilación de los lados derecho e izquierdo aunque esté ajustada la misma temperatura en ambos lados.

Información relacionada

- Climatización (p. 214)

Control por voz de la climatización¹

Comando de control por voz del climatizador para, por ejemplo, cambiar la temperatura, activar el asiento con calefacción eléctrica* o cambiar el nivel del ventilador.

Pulse  y diga alguno de los siguientes comandos:

- **"Climatización"** - se inicia un diálogo sobre la climatización y muestra ejemplos de comandos.
- **"Ajustar temperatura a X grados"** - para programar la temperatura deseada.
- **"Aumentar temperatura"/"Bajar temperatura"** - la temperatura programada se sube o se baja un paso.
- **"Sincronizar la temperatura"** - la temperatura de todas las zonas climáticas del vehículo se sincroniza con la temperatura ajustada en el lado del conductor.
- **"Aire para los pies"/"Aire para el cuerpo"** - se abre la corriente de aire deseada.
- **"Apagar aire para los pies"/"Apagar aire para el cuerpo"** - se cierra la corriente de aire deseada.
- **"Ajustar ventilador al máx."/ "Apagar ventilador"** - el nivel de ventilación se cambia a **Max/Off**.
- **"Aumentar velocidad ventilador"/"Disminuir velocidad ventilador"** - el nivel de ventilación se sube o se baja un paso.
- **"Encender aire automático"** - se activa la regulación automática de la climatización.
- **"Aire acondicionado encendido"/"Aire acondicionado apagado"** - se activa y se desactiva el aire acondicionado.
- **"Recirculación encendida"/"Recirculación apagada"** - se activa y se desactiva la recirculación.
- **"Encender desempañador"/"Apagar desempañador"** - se activa y se desactiva el desempañado de ventanillas y retrovisores.
- **"Encender desempañador máx."/ "Apagar desempañador máx."** - se activa y se desactiva el desempañado máximo.
- **"Encender desempañador eléctrico"/"Apagar desempañador eléctrico"** - se activa y se desactiva la calefacción eléctrica del parabrisas*.
- **"Encender desempañador trasero"/"Apagar desempañador trasero"** - se activa y se desactiva la calefacción eléctrica de la luneta trasera y los retrovisores exteriores.
- **"Encender calefacción volante"/"Apagar calefacción volante"** - se activa y se desactiva la calefacción eléctrica del volante*.
- **"Aumentar calefacción volante"/"Disminuir calefacción volante"** - el nivel programado de la calefacción del volante* se sube o se baja un paso.
- **"Encender calefacción asientos"/"Apagar calefacción asientos"** - se activa y se desactiva la calefacción del asiento*.
- **"Aumentar calefacción asientos"/"Disminuir calefacción asientos"** - el nivel programado de la calefacción del asiento* se sube o se baja un paso.
- **"Encender ventilación asientos"/"Apagar ventilación asientos"** - se activa y se desactiva la ventilación del asiento*.
- **"Aumentar ventilación asientos"/"Bajar ventilación asientos"** - el nivel programado de la ventilación del asiento* se sube o se baja un paso.

¹ Algunos mercados.

Información relacionada

- Climatización (p. 214)
- Control por voz (p. 152)
- Utilizar el control por voz (p. 153)
- Ajustes del control por voz (p. 156)

Calidad de aire

La selección de material del habitáculo y el sistema de filtrado del aire garantizan la calidad de aire del habitáculo.

Material en el habitáculo

El interior del habitáculo está diseñado para ser cómodo y agradable, incluso para los que padecen de alergia y asma.

Los materiales utilizados han sido desarrollados para reducir la cantidad de polvo en el habitáculo y contribuyen a facilitar la limpieza del interior del vehículo.

Las alfombrillas del habitáculo y el maletero son desmontables y fáciles de extraer y limpiar.

Utilice detergentes y productos para el cuidado del automóvil recomendados por Volvo para limpiar el interior.

Sistema de depuración del aire

Además del filtro del habitáculo, el automóvil está equipado con otros sistemas de depuración del aire que ayudan a mantener una estu-penda calidad de aire en el habitáculo.

Información relacionada

- Climatización (p. 214)
- Clean Zone* (p. 218)
- Clean Zone Interior Package* (p. 218)
- Interior Air Quality System* (p. 219)

- Filtro de habitáculo (p. 220)

Clean Zone*

La función Clean Zone comprueba e indica si se cumplen o no todas las condiciones de buena calidad de aire en el habitáculo.

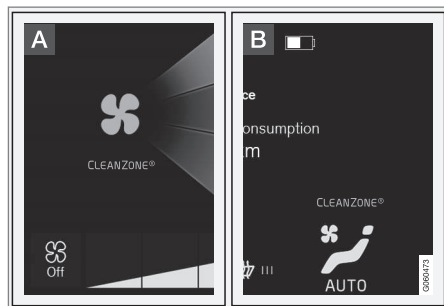

A El indicador se ve en la vista de climatización de la pantalla central.

B El indicador aparece en la barra de climatización cuando la vista de climatización no está abierta.

Si no se cumplen las condiciones, el texto **Clean Zone** es de color blanco. Cuando se cumplen todas las condiciones, el texto cambia de color a azul para indicarlo.

Condiciones que deben cumplirse:

- Que estén cerradas todas las puertas y el portón trasero.
- Que estén cerradas todas las ventanillas y el techo panorámico*.

- Que esté activado el sistema de calidad de aire Interior Air Quality System*.
- Que esté activado el ventilador del habitáculo.
- Que esté desactivada la recirculación.

i NOTA

Clean Zone no indica que la calidad de aire sea buena, sino que se cumplen las condiciones necesarias para una buena calidad de aire.

Información relacionada

- Calidad de aire (p. 217)
- Clean Zone Interior Package* (p. 218)
- Interior Air Quality System* (p. 219)
- Filtro de habitáculo (p. 220)

Clean Zone Interior Package*

El Clean Zone Interior Package (CZIP) incluye una serie de modificaciones que eliminan todavía más sustancias causantes de alergias y asma.

Componentes integrantes:

- Ampliación del sistema de ventilación, el ventilador se activa cuando el automóvil se abre con la llave. A continuación, el ventilador llena el habitáculo con aire limpio. La función se pone en marcha en caso necesario y se desconecta automáticamente al cabo de un rato o cuando se abre una de las puertas del habitáculo. El intervalo de funcionamiento del ventilador se reduce sucesivamente debido a la menor necesidad durante los primeros 4 años del automóvil.
- Sistema de calidad de aire automático Interior Air Quality System (IAQS).

Información relacionada

- Calidad de aire (p. 217)
- Clean Zone* (p. 218)
- Interior Air Quality System* (p. 219)
- Filtro de habitáculo (p. 220)

Interior Air Quality System*

El Interior Air Quality System (IAQS) es un sistema automático de calidad de aire que separa gases y partículas para reducir la concentración de olores y contaminaciones en el habitáculo.

El IAQS forma parte del Clean Zone Interior Package (CZIP) y filtra el aire del habitáculo de impurezas como partículas, hidrocarburos, óxidos de nitrógeno y ozono troposférico.

Si el sensor de calidad de aire del sistema detecta que el aire exterior está contaminado, se cierra la entrada de aire y se activa la recirculación.

NOTA

Deberá mantenerse siempre conectado el sensor de calidad del aire para garantizar un aire óptimo en el habitáculo.

En los climas fríos, la recirculación se limita para evitar la formación de vaho.

Si se forma vaho, deben utilizarse las funciones de desempañado del parabrisas, las ventanillas y la luneta trasera.

- Clean Zone Interior Package* (p. 218)
- Filtro de habitáculo (p. 220)

Activar o desactivar el sensor de calidad del aire*

El sensor de calidad del aire forma parte del sistema completamente automático de calidad del aire Interior Air Quality System (IAQS).

Es posible determinar si el sensor de calidad de aire ha de estar conectado o desconectado.

1. Pulse **Ajustes** en la vista superior de la pantalla central.
2. Pulse **Climatización**.
3. Seleccione **Sensor de calidad del aire** para conectar y desconectar el sensor de calidad de aire.

Información relacionada

- Interior Air Quality System* (p. 219)

Información relacionada

- Activar o desactivar el sensor de calidad del aire* (p. 219)
- Calidad de aire (p. 217)
- Clean Zone* (p. 218)

Filtro de habitáculo

Todo el aire que entra en el habitáculo del automóvil se depura con un filtro.

Cambio del filtro del habitáculo

Para continuar teniendo una climatización eficaz, el filtro debe cambiarse de forma periódica. Siga el intervalo de cambio recomendado del programa de servicio de Volvo. Al conducir en ambientes muy contaminados, puede ser necesario cambiar el filtro con mayor frecuencia.

i NOTA

Hay distintos tipos de filtro de habitáculo. Asegúrese de montar un filtro adecuado.

Información relacionada

- Calidad de aire (p. 217)
- Clean Zone* (p. 218)
- Clean Zone Interior Package* (p. 218)
- Interior Air Quality System* (p. 219)

Distribución del aire

El climatizador distribuye el aire que entra en el habitáculo por diferentes toberas de ventilación.

Distribución del aire automática y manual

Cuando está en marcha la climatización automática, la distribución del aire es automática. En caso necesario, la distribución del aire puede regularse manualmente.

Toberas de ventilación regulables

Algunas toberas de ventilación del automóvil son regulables, lo que significa que es posible abrir, cerrar o dirigir el flujo de aire procedente de la tobera.

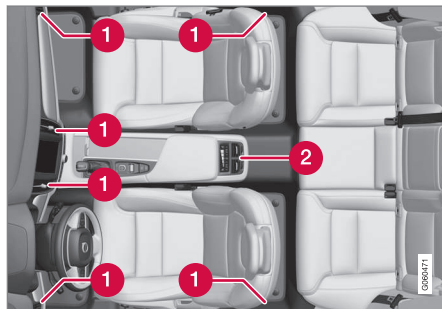

Ubicación de las toberas de ventilación regulables en el habitáculo.

- 1** Con sistema de 2 zonas - cuatro en el tablero de instrumentos y una en cada

montante entre la puerta delantera y la trasera.

- 2** Se añade con sistema de 4 zonas* - dos atrás en la consola del túnel.

Información relacionada

- Climatización (p. 214)
- Modificar la distribución de aire (p. 221)
- Abrir, cerrar y dirigir las toberas de ventilación (p. 222)
- Tabla de opciones de distribución del aire (p. 223)

Modificar la distribución de aire

La distribución del aire puede ajustarse manualmente en caso necesario.



1. Abra la vista de climatización en la pantalla central pulsando el símbolo situado en el centro del área de climatización.

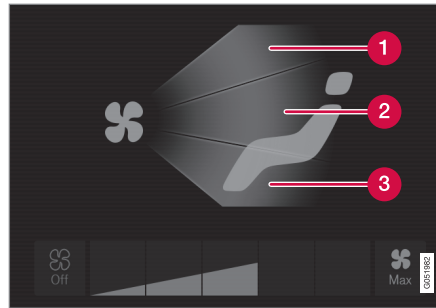

Botones de distribución de aire en la vista de climatización.

1. Distribución del aire - toberas de desempañado del parabrisas
 2. Distribución del aire - toberas de ventilación en el tablero de instrumentos y la consola central
 3. Distribución del aire - toberas de ventilación del suelo
2. Pulse uno o varios de los botones de distribución del aire para abrir o cerrar la corriente de aire correspondiente.
 - > La distribución del aire se ajusta y los botones se encienden o apagan.

Información relacionada

- Distribución del aire (p. 220)
- Abrir, cerrar y dirigir las toberas de ventilación (p. 222)

- Tabla de opciones de distribución del aire (p. 223)

Abrir, cerrar y dirigir las toberas de ventilación

Algunas toberas de ventilación del habitáculo pueden abrirse, cerrarse y dirigirse de forma independiente.

Si la tobera externa del automóvil se dirige hacia la ventanilla se puede eliminar el vaho.

Si las toberas externas del automóvil se dirigen hacia el interior en días de mucho calor, se conseguirá un ambiente agradable en el habitáculo.

Abrir y cerrar las toberas de ventilación

Toberas de ventilación en el tablero de instrumentos:

- Gire el mando giratorio situado en el centro de la tobera de ventilación para abrir o cerrar el flujo de aire procedente de la tobera.

Cuando la señal del mando está en sentido vertical, la corriente de aire es la máxima.

Toberas de ventilación en los montantes de las puertas y en la parte posterior de la consola del túnel*:

- Gire la rueda selectora situada bajo la tobera de ventilación para abrir y cerrar el flujo de aire procedente de la tobera.

Cuanto más se vean líneas blancas de la tobera, mayor es el flujo de aire.

Dirigir las toberas de ventilación.



- Desplace la palanca situada en el centro de la tobera de ventilación en horizontal y en vertical para dirigir el flujo de aire procedente de la tobera.

Información relacionada



- Distribución del aire (p. 220)
- Modificar la distribución de aire (p. 221)
- Tabla de opciones de distribución del aire (p. 223)



Tabla de opciones de distribución del aire

La distribución del aire puede ajustarse manualmente en caso necesario. Opciones que pueden ajustarse.

	Distribución del aire	Finalidad
	Si se desmarcan todos los botones de distribución de aire en el modo manual, se restituye la regulación automática del climatizador.	
	Corriente de aire principal por la tobera de desempañado. Pasa algo de aire por los demás difusores de ventilación.	Evita que los cristales se empañen o se hielen en climas fríos y húmedos (para conseguirlo, el nivel de ventilación no debe ser demasiado bajo).
	Corriente principal por las toberas de ventilación del tablero de instrumentos. Pasa algo de aire por los demás difusores de ventilación.	Proporcionan una buena refrigeración cuando la temperatura exterior es alta.



	Distribución del aire	Finalidad
	<p>Corriente de aire principal por las toberas de ventilación del suelo. Pasa algo de aire por los demás difusores de ventilación.</p>	<p>Proporcionan calefacción o refrigeración del suelo.</p>
	<p>Flujo de aire principal de la tobera de desempañado y la tobera de ventilación del panel de instrumentos. Pasa algo de aire por los demás difusores de ventilación.</p>	<p>Proporcionan un ambiente agradable en climas cálidos y secos.</p>
	<p>Corriente de aire principal por las toberas de desempañado y las toberas de ventilación del suelo. Pasa algo de aire por los demás difusores de ventilación.</p>	<p>Proporcionan un ambiente agradable y un eficaz desempañado en climas fríos y húmedos.</p>

	Distribución del aire	Finalidad
	Corriente de aire principal por las toberas de ventilación del tablero de instrumentos y las situadas en el suelo. Pasa algo de aire por los demás difusores de ventilación.	Proporcionan un ambiente agradable cuando hace sol y la temperatura exterior es baja.
	Corriente de aire principal por las toberas de desempañado, las toberas de ventilación del tablero de instrumentos y las situada en el suelo.	Equilibra el confort del habitáculo.

Información relacionada

- Distribución del aire (p. 220)
- Abrir, cerrar y dirigir las toberas de ventilación (p. 222)
- Modificar la distribución de aire (p. 221)

Controles de climatización

Las funciones del climatizador se regulan con los botones físicos de la consola central, la pantalla central y el control de climatización de la parte posterior de la consola del túnel*.

Botones físicos de la consola central

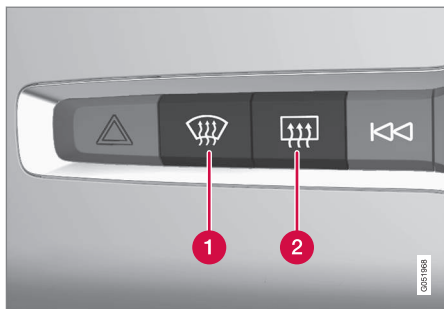

- 1 Botón de calefacción eléctrica del parabrisas* y desempañado máximo.
- 2 Botón de calefacción eléctrica de la luneta trasera y los retrovisores exteriores.

Área de climatización de la pantalla central

En el área de climatización pueden regularse las funciones de climatización más habituales.

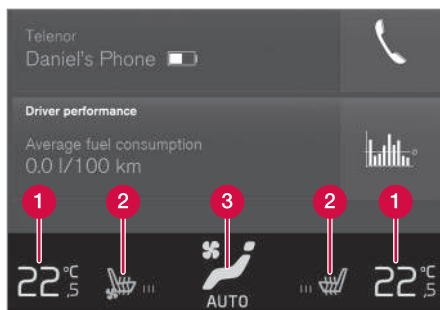

- 1 Control de temperatura en el lado del conductor y del acompañante.
- 2 Control de calefacción eléctrica* y ventilación* del asiento del conductor y del acompañante y de calefacción eléctrica del volante*.
- 3 Botón para acceder a la vista de climatización. El gráfico del botón muestra los ajustes de climatización activados.

Vista de climatización de la pantalla central



La vista de climatización se abre pulsando el símbolo situado en el centro del área de climatización.

Dependiendo del nivel de equipamiento, la vista de climatización puede estar dividida en varias pestañas. Cambie entre las pestañas deslizando el dedo hacia la izquierda o hacia la derecha o pulsando el título respectivo.

Climatización principal

En la pestaña **Principal**, pueden regularse las demás funciones principales, aparte de las del área de climatización.

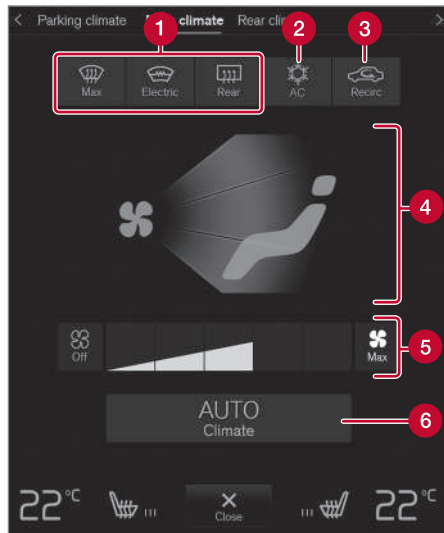

- 1 **Max, Eléctrico, Trasero** - Control de desempañado de lunas y retrovisores.
- 2 **A/A** - Control de aire acondicionado.
- 3 **Recirc** - Control de recirculación de aire.

- 4 Control de distribución del aire.
- 5 Control de ventilación del asiento delantero².
- 6 **AUTO** - Regulación automática de la climatización.

Climatización de la parte trasera*

En la pestaña **Trasera**, pueden regularse todas las funciones de climatización del asiento trasero.

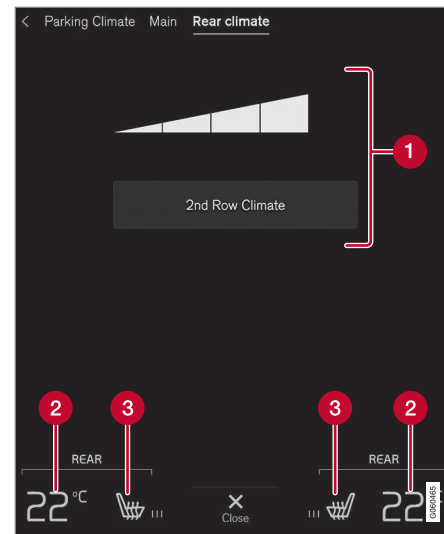

- 1 **Climatización en segunda fila** - Control de funciones de climatización en el asiento trasero. Control de ventilación del asiento trasero.
- 2 Control de temperatura del asiento trasero.
- 3 Control de calefacción eléctrica del asiento*.

² Con climatización de 2 zonas el control es común con el asiento trasero.

◀◀ **Climatización de estacionamiento***

En la pestaña **Climatización Aparcamiento**, puede regularse la climatización de estacionamiento del vehículo.

Controles de climatización en la parte trasera de la consola del túnel*

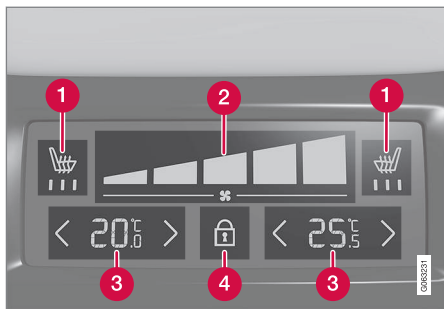

- 1 Control de calefacción eléctrica del asiento*.
- 2 Control de ventilación del asiento trasero.
- 3 Control de temperatura del asiento trasero.
- 4 Botón de bloqueo/desbloqueo del panel de climatización.

Si el vehículo no está equipado con panel de climatización en la parte trasera de la consola del túnel, pero cuenta con calefacción eléctrica de los asientos traseros*, habrá botones

físicos en la parte posterior de la consola del túnel para regular esta función.

El panel de climatización incluye un bloqueo de pantalla para evitar el cambio accidental del nivel del ventilador o la temperatura. Con la pantalla bloqueada se mostrarán únicamente los mandos de asiento* y el botón de desbloqueo.

Tras el desbloqueo podrá modificarse también el nivel de ventilador y la temperatura desde el panel de climatización y se visualizarán todos los ajustes de climatización seleccionados. La pantalla se bloqueará automáticamente tras un lapso de inactividad.

Información relacionada

- Climatización (p. 214)
- Activar o desactivar la calefacción del asiento delantero* (p. 229)
- Activar o desactivar la calefacción del asiento trasero* (p. 230)
- Activar o desactivar la ventilación del asiento delantero* (p. 231)
- Activar o desactivar la calefacción del volante* (p. 232)
- Activar la climatización de regulación automática (p. 233)
- Activar y desactivar la recirculación de aire (p. 234)

- Conectar o desconectar desempañado máximo (p. 235)
- Activar o desactivar la calefacción del parabrisas* (p. 236)
- Activar y desactivar la calefacción eléctrica de la luneta trasera y los retrovisores exteriores (p. 237)
- Regular el nivel de ventilación en el asiento delantero (p. 238)
- Regular el nivel de ventilación en el asiento trasero* (p. 239)
- Sincronizar la temperatura (p. 242)
- Activar y desactivar el aire acondicionado (p. 243)

Activar o desactivar la calefacción del asiento delantero*

Los asientos pueden calentarse para aumentar la comodidad del conductor y el acompañante a baja temperatura exterior.



1. Pulse el botón del volante y de los asientos izquierdo y derecho en la barra de climatización de la pantalla central para abrir el control del asiento y el volante.

Si el vehículo no está equipado con asientos ventilados o volante con calefacción eléctrica (para el lado del conductor), el botón de calefacción eléctrica de asientos estará directamente disponible en el área de climatización.



2. Pulse varias veces el botón de la calefacción eléctrica de los asientos para cambiar entre cuatro niveles: **Desactivado**, **Alto**, **A la mitad** y **Bajo**.
 - > El nivel se modifica y el botón muestra el nivel programado.

PRECAUCIÓN

El asiento con calefacción eléctrica no deben utilizarlo las personas incapaces de percibir el incremento de la temperatura por un problema de falta de sensibilidad ni aquellas que, por cualquier otro motivo, les resulta complicado manejar los mandos del asiento con calefacción eléctrica. De lo contrario pueden producirse quemaduras.

Información relacionada

- Controles de climatización (p. 226)
- Conectar o desconectar la activación automática de la calefacción del asiento delantero* (p. 229)

Conectar o desconectar la activación automática de la calefacción del asiento delantero*

Los asientos pueden calentarse para aumentar la comodidad del conductor y el acompañante a baja temperatura exterior.

Se puede ajustar que la activación automática de la calefacción eléctrica de los asientos esté conectada o desconectada al arrancar el motor. Con la activación automática, la calefacción eléctrica se iniciará cuando la temperatura exterior sea baja.

1. Pulse **Ajustes** en la vista superior de la pantalla central.
2. Pulse **Climatización**.
3. Seleccione **Nivel auto calefac. asiento conductor** o **Nivel auto calefac. asiento acompañante** para conectar y desconectar la activación automática de la calefacción eléctrica del asiento del conductor y del acompañante.
 - > En el área de climatización aparece una "A" junto al botón correspondiente a los asientos delanteros con calefacción eléctrica, cuando se ha conectado la activación automática.
4. Seleccione **Bajo**, **A la mitad** o **Alto** para escoger un nivel después de activar la función.



« Información relacionada

- Controles de climatización (p. 226)
- Activar o desactivar la calefacción del asiento delantero* (p. 229)

Activar o desactivar la calefacción del asiento trasero*

Los asientos pueden calentarse para aumentar la comodidad del conductor y el acompañante a baja temperatura exterior.

Activar o desactivar la calefacción eléctrica del asiento trasero desde el asiento delantero*



1. Abra la vista de climatización en la pantalla central pulsando el símbolo situado en el centro del área de climatización.
2. Seleccione la pestaña **Trasera**.



3. Pulse varias veces el botón de la calefacción eléctrica de los asientos para cambiar entre cuatro niveles: **Desactivado, Alto, A la mitad y Bajo**.
 - > El nivel se modifica y el botón muestra el nivel programado.

Activar o desactivar la calefacción eléctrica del asiento trasero desde el asiento trasero

Con sistema de 2 zonas:



Botones de calefacción del asiento trasero en la consola del túnel.

- Pulse varias veces los botones físicos de los lados izquierdo y/o derecho de la calefacción del asiento trasero en la consola del túnel para alternar entre los cuatro niveles **Desactivado, Alto, A la mitad y Bajo**.
 - > El nivel se modifica y los diodos del botón muestran el nivel programado.

Con sistema de 4 zonas*:



Indicación de calefacción del asiento y mandos en el panel de climatización de la consola del túnel.

- Pulse varias veces los botones de los lados izquierdo y/o derecho de la calefacción del asiento trasero en el panel de climatización de la consola del túnel para alternar entre los cuatro niveles **Desactivado, Alto, A la mitad y Bajo**.
- > El nivel se ajusta y la pantalla del panel de climatización muestra el nivel ajustado.

PRECAUCIÓN

El asiento con calefacción eléctrica no deben utilizarlo las personas incapaces de percibir el incremento de la temperatura por un problema de falta de sensibilidad ni aquellas que, por cualquier otro motivo, les resulta complicado manejar los mandos del asiento con calefacción eléctrica. De lo contrario pueden producirse quemaduras.

Información relacionada

- Controles de climatización (p. 226)

Activar o desactivar la ventilación del asiento delantero*

Los asientos pueden ventilarse para, por ejemplo, ofrecer un mayor confort en climas cálidos.

El sistema de ventilación está compuesto de ventiladores en los asientos y los respaldos que aspiran aire por el tapizado del asiento. El efecto de refrigeración aumenta cuanto más frío esté el aire del habitáculo. El sistema puede conectarse cuando el motor está en marcha.



1. Pulse el botón del volante y de los asientos izquierdo y derecho en la barra de climatización de la pantalla central para abrir el control del asiento y el volante.

Si el vehículo no está equipado con calefacción eléctrica de los asientos o del volante (para el lado del conductor), el botón de los asientos ventilados estará directamente disponible en el área de climatización.





2. Pulse varias veces el botón de ventilación de los asientos para cambiar entre cuatro niveles: **Desactivado, Alto, A la mitad y Bajo.**
 - > El nivel se modifica y el botón muestra el nivel programado.

Información relacionada

- Controles de climatización (p. 226)

Activar o desactivar la calefacción del volante*

El volante puede calentarse para aumentar la comodidad del conductor a baja temperatura exterior.



1. Pulse el botón del volante y de los asientos del lado del conductor en la barra de climatización de la pantalla central para abrir el control del asiento y el volante.

Si el vehículo no está equipado con asientos calefactados o ventilados, el botón de la calefacción eléctrica del volante estará directamente disponible en la barra de climatización.



2. Pulse varias veces el botón de la calefacción eléctrica del volante para cambiar entre cuatro niveles: **Desactivado, Alto, A la mitad y Bajo.**
 - > El nivel se modifica y el botón muestra el nivel programado.

Información relacionada

- Controles de climatización (p. 226)
- Conectar o desconectar la activación automática de la calefacción del volante* (p. 233)

Conectar o desconectar la activación automática de la calefacción del volante*

El volante puede calentarse para aumentar la comodidad del conductor a baja temperatura exterior.

Se puede programar que la activación automática de la calefacción eléctrica del volante esté conectada o desconectada al arrancar el motor. Con la activación automática, la calefacción eléctrica se iniciará cuando la temperatura exterior sea baja.

1. Pulse **Ajustes** en la vista superior de la pantalla central.
2. Pulse **Climatización**.
3. Seleccione **Nivel automático calefacción volante** para conectar y desconectar la activación automática de la calefacción eléctrica del volante.
 - > En el área de climatización aparece una "A" junto al botón correspondiente al volante con calefacción eléctrica, cuando se ha conectado la activación automática.
4. Seleccione **Bajo, A la mitad o Alto** para escoger un nivel después de activar la función.

Información relacionada

- Activar o desactivar la calefacción del volante* (p. 232)

Activar la climatización de regulación automática

Al activarse la climatización de regulación automática se controlarán automáticamente varias de las funciones de climatización.



1. Abra la vista de climatización en la pantalla central pulsando el símbolo situado en el centro del área de climatización.
 2. Pulse brevemente o mantenga pulsado **AUTO Climatización/>**
 - Pulsación breve: la recirculación, acondicionamiento y distribución del aire se controlan automáticamente.
 - Pulsación prolongada: la recirculación de aire, el aire acondicionado y la distribución de aire se controlan automáticamente, la temperatura y el nivel de ventilación cambian a su configuración estándar: 22 °C (72 °F) y nivel **3** (nivel **2** en el asiento trasero³).
- > La regulación automática de la climatización se activa y el botón se enciende.

i NOTA

Se puede modificar la temperatura y el nivel del ventilador sin desactivar la climatización de regulación automática. La climatización de regulación automática se desactiva al modificar manualmente la distribución de aire o activar el nivel máximo del desempañador.

Información relacionada

- Controles de climatización (p. 226)

Activar y desactivar la recirculación de aire

La recirculación de aire impide la entrada de aire de calidad deficiente, gases de escape, etc., desde el exterior, mediante la reutilización del aire del habitáculo por parte del climatizador.



1. Abra la vista de climatización en la pantalla central pulsando el símbolo situado en el centro del área de climatización.



2. Pulse **Recirc**.
 - > El aire acondicionado se conecta o desconecta y el botón se enciende o se apaga.

! IMPORTANTE

Si el aire del automóvil recircula demasiado tiempo, hay riesgo de que los cristales se empañen.

i NOTA

La recirculación de aire no puede conectarse cuando está activado el desempañado máximo.

Información relacionada

- Controles de climatización (p. 226)
- Activar o desactivar la programación de hora para la recirculación de aire (p. 234)

Activar o desactivar la programación de hora para la recirculación de aire

La recirculación de aire impide la entrada de aire de calidad deficiente, gases de escape, etc., desde el exterior, mediante la reutilización del aire del habitáculo por parte del climatizador.

Se puede ajustar que el temporizador de recirculación de aire esté conectado y desconectado. Con el temporizador activado, la recirculación se desconecta automáticamente después de 20 minutos.

1. Pulse **Ajustes** en la vista superior de la pantalla central.
2. Pulse **Climatización**.
3. Seleccione **Temporizador de recirculación** para conectar y desconectar el temporizador de recirculación de aire.

Información relacionada

- Activar y desactivar la recirculación de aire (p. 234)

³ En vehículos con climatización cuatrizona*.

Conectar o desconectar desempañado máximo

El desempañador se utiliza con potencia máxima para desempañar y deshelar rápidamente las lunas.

El desempañado máximo desconecta la regulación automática de la climatización y la recirculación de aire, conecta el aire acondicionado y cambia el nivel de ventilación a **5** y la temperatura a **HI**.

i NOTA

El nivel de sonido aumenta cuando el nivel de ventilación se cambia a **5**.

Cuando se desconecta el desempañado máximo, el climatizador vuelve a los ajustes anteriores.

Activar o desactivar el desempañado máximo desde la consola central

En la consola del centro se encuentra un botón físico para acceder rápidamente al desempañado máximo.

Con la calefacción eléctrica del parabrisas*, el desempañado máximo solo puede activarse de forma independiente en la vista de climatización de la pantalla central.



Botón físico en la consola central.

Vehículos sin calefacción eléctrica en parabrisas:

- Pulse el botón.
 - > El desempañado máximo se conecta o se desconecta y el botón se enciende o se apaga.

Vehículos con calefacción eléctrica en parabrisas:

- Pulse varias veces el botón para alternar entre los tres niveles:
 - Calefacción eléctrica del parabrisas conectada
 - Calefacción eléctrica del parabrisas conectada y desempañado máximo
 - Desconectado.
- > Se conecta y desconecta la calefacción eléctrica del parabrisas y el botón se enciende o se apaga.

i NOTA

El desempañado máximo se inicia con cierto retraso para evitar un aumento corto del nivel de ventilación si se desconecta la calefacción del parabrisas pulsando dos veces el botón.

Activar o desactivar el desempañado máximo desde la pantalla central



1. Abra la vista de climatización en la pantalla central pulsando el símbolo situado en el centro del área de climatización.





2. Pulse **Max**.

- > El desempañado máximo se conecta o se desconecta y el botón se enciende o se apaga.

Información relacionada

- Controles de climatización (p. 226)

Activar o desactivar la calefacción del parabrisas*

La calefacción del parabrisas se utiliza para eliminar rápidamente el vaho y el hielo del mismo.

Activar o desactivar la calefacción eléctrica del parabrisas desde la consola central

En la consola del centro se encuentra un botón físico para acceder rápidamente a la calefacción del parabrisas.



Botón físico en la consola central.

- Pulse varias veces el botón para alternar entre los tres niveles:
 - Calefacción eléctrica del parabrisas conectada
 - Calefacción eléctrica del parabrisas conectada y desempañado máximo
 - Desconectado.
- > Se conecta y desconecta la calefacción eléctrica del parabrisas y el botón se enciende o se apaga.

Activar o desactivar la calefacción eléctrica del parabrisas desde la pantalla central



1. Abra la vista de climatización en la pantalla central pulsando el símbolo situado en el centro del área de climatización.



2. Pulse **Eléctrico**.
 - > La calefacción eléctrica del parabrisas se conecta o desconecta y el botón se enciende o se apaga.

i NOTA

Una superficie triangular a cada lado del parabrisas no tiene calefacción eléctrica, por lo que puede tardar más en deshelsearse.

i NOTA

El parabrisas térmico puede afectar al funcionamiento de transpondedores y otros equipos de comunicación.

i NOTA

Si se activa la calefacción del parabrisas cuando el sistema Start/Stop ha apagado el motor, el motor volverá a arrancar.

Información relacionada

- Controles de climatización (p. 226)
- Conectar o desconectar la activación automática de la calefacción del parabrisas* (p. 237)

Conectar o desconectar la activación automática de la calefacción del parabrisas*

La calefacción del parabrisas se utiliza para eliminar rápidamente el vaho y el hielo del mismo.

Se puede programar que la activación automática de la calefacción eléctrica del parabrisas esté conectada o desconectada al arrancar el motor. Con la activación automática, la calefacción eléctrica se activará cuando haya riesgo de formación de hielo o vaho en el cristal. La calefacción eléctrica se desconecta automáticamente cuando el cristal está lo suficientemente caliente y el vaho o hielo ha desaparecido.

1. Pulse **Ajustes** en la vista superior de la pantalla central.
2. Pulse **Climatización**.
3. Seleccione **Desempañador delantero automático** para conectar y desconectar la activación automática del parabrisas térmico.

Información relacionada

- Activar o desactivar la calefacción del parabrisas* (p. 236)

Activar y desactivar la calefacción eléctrica de la luneta trasera y los retrovisores exteriores

La calefacción de la luneta trasera y los retrovisores exteriores se utiliza para eliminar rápidamente el vaho y el hielo de lunetas y retrovisores.

Activar o desactivar la calefacción eléctrica de la luneta trasera y los retrovisores exteriores desde la consola central

En la consola del centro se encuentra un botón físico para acceder rápidamente a la calefacción eléctrica de la luneta trasera y los retrovisores exteriores.



Botón físico en la consola central.

◀ – Pulse el botón.

- > Se conecta o desconecta la calefacción eléctrica de la luneta trasera y los retrovisores exteriores y el botón se enciende o se apaga.

Activar o desactivar la calefacción eléctrica de la luneta trasera y los retrovisores exteriores desde la pantalla central



1. Abra la vista de climatización en la pantalla central pulsando el símbolo situado en el centro del área de climatización.



2. Pulse **Trasero**.

- > Se conecta o desconecta la calefacción eléctrica de la luneta trasera y los retrovisores exteriores y el botón se enciende o se apaga.

Información relacionada

- Controles de climatización (p. 226)
- Conectar y desconectar la activación automática de la calefacción de la luneta trasera y los retrovisores exteriores (p. 238)

Conectar y desconectar la activación automática de la calefacción de la luneta trasera y los retrovisores exteriores

La calefacción de la luneta trasera y los retrovisores exteriores se utiliza para eliminar rápidamente el vaho y el hielo de lunetas y retrovisores.

Se puede programar que la activación automática de la luneta trasera térmica y los retrovisores exteriores esté conectada o desconectada al arrancar el motor. Con la activación automática, la calefacción eléctrica se activará cuando haya riesgo de formación de hielo o vaho en el cristal. La calefacción eléctrica se desconecta automáticamente cuando el cristal está lo suficientemente caliente y el vaho o hielo ha desaparecido.

1. Pulse **Ajustes** en la vista superior de la pantalla central.
2. Pulse **Climatización**.
3. Seleccione **Desempañador trasero automático** para conectar y desconectar la activación automática de la calefacción automática de la luneta trasera y los retrovisores exteriores.

Información relacionada

- Activar y desactivar la calefacción eléctrica de la luneta trasera y los retrovisores exteriores (p. 237)

Regular el nivel de ventilación en el asiento delantero⁴

El ventilador puede ajustarse en diferentes niveles de ventilación con regulación automática para el asiento delantero.



1. Abra la vista de climatización en la pantalla central pulsando el símbolo situado en el centro del área de climatización.

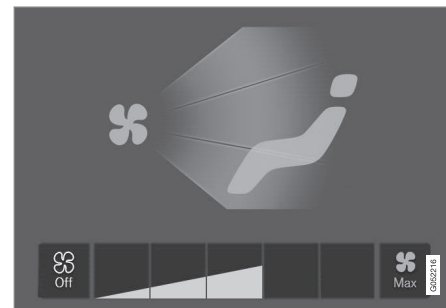

Botones de control de la ventilación en la vista de climatización

2. Pulse el nivel de ventilación que desee, **Off**, **1**, **5** o **Max**.
 - > La velocidad de ventilación se modifica y se encienden los botones del nivel seleccionado.

! **IMPORTANTE**

Si el ventilador está totalmente desconectado, no se conectará el aire acondicionado, lo que puede ocasionar que se empañen los cristales.

i **NOTA**

El climatizador adapta automáticamente según sea necesario la corriente de aire dentro del nivel de ventilación seleccionado, por lo que la velocidad del ventilador puede modificarse aunque el nivel de ventilación sea el mismo.

Información relacionada

- Controles de climatización (p. 226)

Regular el nivel de ventilación en el asiento trasero*

El ventilador puede ajustarse en diferentes niveles de ventilación con regulación automática para el asiento trasero.

Regular el nivel de ventilación en el asiento trasero desde el asiento delantero

1. Abra la vista de climatización en la pantalla central pulsando el símbolo situado en el centro del área de climatización.
2. Seleccione la pestaña **Trasera**.

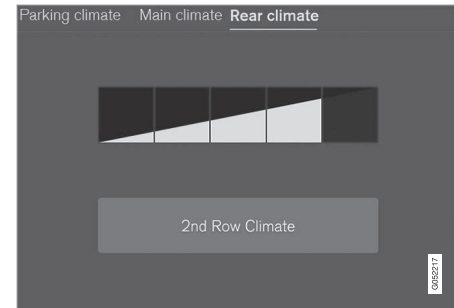

Botones de control de la ventilación en la pestaña **Trasera** de la vista de climatización.

3. Pulse el nivel de ventilación que desee, **1-5**.

El nivel de ventilación del asiento trasero puede desconectarse pulsando **Climatización en segunda fila**.

- > La velocidad de ventilación se modifica y se encienden los botones del nivel seleccionado.

Regular el nivel de ventilación en el asiento trasero desde el asiento trasero

1. Pulse el botón de desbloqueo del panel de climatización de la consola del túnel para acceder a los mandos.

⁴ Para el sistema de 2 zonas, también el asiento trasero.





Control de ventilación en el panel de climatización de la consola del túnel.

2. Pulse el nivel de ventilación que desee, 1-5.
 - > La velocidad de ventilación se modifica y se encienden los botones del nivel seleccionado.

i NOTA

En nivel de ventilación del asiento trasero no puede ajustarse si el nivel de ventilación del asiento delantero está en la posición **Off**.

El nivel de ventilador del asiento trasero solo puede desconectarse desde la vista de climatización de la pantalla central.

i NOTA

El climatizador adapta automáticamente según sea necesario la corriente de aire dentro del nivel de ventilación seleccionado, por lo que la velocidad del ventilador puede modificarse aunque el nivel de ventilación sea el mismo.

Información relacionada

- Controles de climatización (p. 226)

Regular la temperatura en el asiento delantero⁵

La temperatura puede programarse a los grados que se desee para las zonas de climatización del asiento delantero.



Botones de temperatura en el área de climatización.

1. Pulse el botón de temperatura de los lados izquierdo y derecho en el área de climatización de la pantalla central para abrir el control.

⁵ Para el sistema de 2 zonas, también el asiento trasero.



Control de temperatura.

2. Para regular la temperatura:

- mueva el control a la temperatura que desee o
- pulse **+–** para subir o bajar la temperatura por pasos.
- > La temperatura se ajusta y el botón muestra la temperatura ajustada.

i **NOTA**

No se puede acelerar el calentamiento/refrigeración seleccionando una temperatura superior/inferior a la deseada realmente.

Información relacionada

- Controles de climatización (p. 226)

Regular la temperatura en el asiento trasero*

La temperatura puede programarse a los grados que se desee para las zonas de climatización del asiento trasero.

Regular la temperatura del asiento trasero desde el asiento delantero



1. Abra la vista de climatización en la pantalla central pulsando el símbolo situado en el centro del área de climatización.
2. Seleccione la pestaña **Trasera**.



Botón de temperatura en la pestaña **Trasera** de la vista de climatización.

3. Pulse el botón de temperatura del lado izquierdo y derecho para abrir el control.



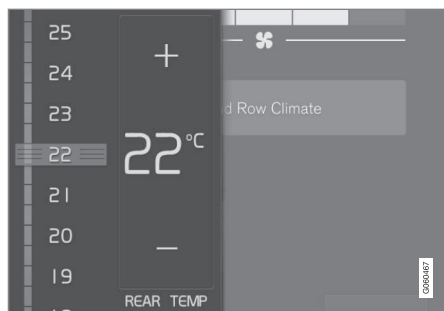

Control de temperatura.

4. Para regular la temperatura:

- mueva el control a la temperatura que desee.
- pulse **+/-** para subir o bajar la temperatura por pasos.
- > La temperatura se ajusta y el botón muestra la temperatura ajustada.

Regular la temperatura del asiento trasero desde el asiento trasero

1. Pulse el botón de desbloqueo del panel de climatización de la consola del túnel para acceder a los mandos.

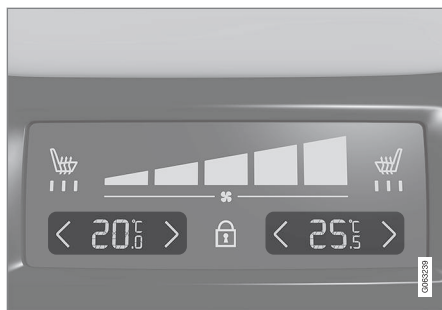

Control de temperatura en el panel de climatización de la consola del túnel.

2. Pulse los botones **</>** del lado izquierdo o derecho para subir o bajar progresivamente la temperatura.
 - > La temperatura se ajusta y la pantalla del panel de climatización muestra la temperatura ajustada.

i NOTA

No se puede acelerar el calentamiento/ refrigeración seleccionando una temperatura superior/inferior a la deseada realmente.

Información relacionada

- Controles de climatización (p. 226)

Sincronizar la temperatura

La temperatura de las distintas zonas de climatización del automóvil se pueden sincronizar con la temperatura programada para el lado del conductor.

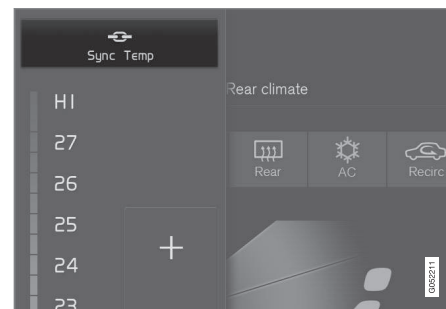

Botón de sincronización en el control de temperatura en el lado del conductor.

1. Pulse el botón de temperatura en el lado del conductor en el área de climatización de la pantalla central para abrir el control.
2. Pulse **Sincronizar temperatura** .
 - > La temperatura de todas las zonas del vehículo se sincronizan a la temperatura ajustada en el lado del conductor y en el botón de temperatura aparece el símbolo de sincronización.

La sincronización cesa al volver a pulsar **Sincronizar temperatura** o al modificar los

ajustes de temperatura de alguna otra zona de climatización que no sea la del conductor.

Información relacionada

- Controles de climatización (p. 226)

Activar y desactivar el aire acondicionado

El aire acondicionado enfría y deshumecece el aire en caso necesario.

Cuando está activado el aire acondicionado, el equipo de climatización regula de forma automática su activación y desactivación en función de la necesidad.



1. Abra la vista de climatización en la pantalla central pulsando el símbolo situado en el centro del área de climatización.



2. Pulse **A/A**.
 - > El aire acondicionado se conecta o desconecta y el botón se enciende o se apaga.

i NOTA

Cierre todas las ventanillas y el techo panorámico* para que el aire acondicionado funcione lo mejor posible.

i NOTA

El aire acondicionado no puede activarse cuando el control de ventilación está en la posición **Off**.

Información relacionada

- Controles de climatización (p. 226)

Climatización de estacionamiento*

Climatización de estacionamiento es un nombre que agrupa distintas funciones que mejoran la climatización del habitáculo cuando el automóvil está aparcado, por ejemplo, el **preacondicionamiento**.



Las funciones pertenecientes a la climatización de estacionamiento se controlan desde la pestaña

Climatización Aparcamiento en la vista de climatización de la pantalla central. La vista de climatización se abre pulsando el símbolo situado en el centro del área de climatización.

Información relacionada

- Climatización (p. 214)
- Preacondicionamiento* (p. 244)
- Temperatura de confort durante el estacionamiento* (p. 249)
- Símbolos y mensajes de climatización de estacionamiento* (p. 251)

Preacondicionamiento*

El preacondicionamiento es una función de climatización que, si es posible, intenta llegar a una temperatura de confort en el habitáculo antes de iniciar el trayecto.

La preclimatización puede activarse directamente o programarse para una hora determinada.

La función aprovecha varios sistemas en diferentes situaciones:

- El calefactor de estacionamiento* calienta el habitáculo hasta una temperatura agradable cuando la temperatura exterior es baja.
- La ventilación refrigeradora en caso de altas temperaturas dentro del habitáculo mediante la inyección de aire exterior.

i NOTA

Durante el preacondicionamiento del habitáculo, el vehículo actúa para alcanzar la temperatura de confort, no la ajustada en el climatizador.

Información relacionada

- Climatización de estacionamiento* (p. 244)
- Inicio y desconexión del preacondicionamiento* (p. 245)

- Ajuste de hora para el preacondicionamiento* (p. 246)

Inicio y desconexión del preacondicionamiento*

El preacondicionamiento calienta* o ventila el habitáculo, si es posible, antes del trayecto. La función puede activarse directamente en la pantalla central o desde un teléfono móvil.

Inicio y desconexión desde el automóvil



1. Abra la vista de climatización en la pantalla central pulsando el símbolo situado en el centro del área de climatización.
2. Seleccione la pestaña **Climatización Aparcamiento**.
3. Pulse **Preacondicionamiento**.
 - > La preclimatización se conecta o se desconecta y el botón se enciende o se apaga.

i NOTA

Las puertas y las ventanillas del automóvil deben estar cerradas durante el preacondicionamiento del habitáculo.

! PRECAUCIÓN

No utilice el preacondicionamiento si el vehículo está equipado con calefactor*:

- En locales cerrados sin ventilación. Se emitirán gases de escape si se activa el calefactor.
- En lugares con material combustible e inflamable en las proximidades. El combustible, el gas, la hierba alta, el serrín, etc. pueden inflamarse.
- Cuando hay riesgo de que esté obstruido el tubo de escape del calefactor. Por ejemplo, la nieve alta en el alojamiento de rueda delantero derecho puede impedir la ventilación del calefactor.

Recuerde que el preacondicionamiento puede ser activado por un temporizador que se ha programado con mucha antelación.

Activación desde la aplicación*

Con un dispositivo provisto de la aplicación Volvo On Call* puede activarse el preacondicionamiento y comprobarse los ajustes seleccionados. El preacondicionamiento calienta* el habitáculo hasta la temperatura de confort y lo ventila inyectando aire del exterior.

El habitáculo se preacondiciona también con la función de arranque a distancia del vehículo (Engine Remote Start - ERS)⁶ mediante la aplicación Volvo On Call*.

Información relacionada

- Climatización de estacionamiento* (p. 244)
- Preacondicionamiento* (p. 244)
- Ajuste de hora para el preacondicionamiento* (p. 246)

⁶ Algunos mercados.

Ajuste de hora para el preacondicionamiento*

El temporizador puede programarse para que el preacondicionamiento esté listo una hora determinada.

El temporizador puede gestionar hasta 8 ajustes diferentes de:

- Una hora de una fecha determinada.
- Una hora de uno o de varios días de la semana, con o sin repetición.

Información relacionada

- Preacondicionamiento* (p. 244)
- Añadir y editar programación de hora para la preclimatización* (p. 246)
- Activar o desactivar la programación de hora para la preclimatización* (p. 247)
- Borrar la programación de hora del preacondicionamiento* (p. 248)

Añadir y editar programación de hora para la preclimatización*

El temporizador de la preclimatización puede gestionar hasta 8 ajustes de hora.

Añadir un ajuste de hora

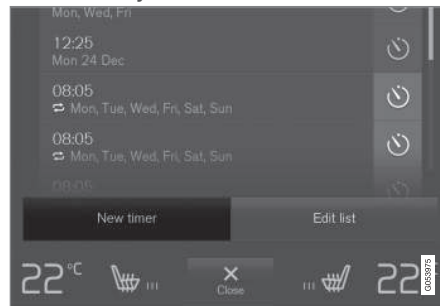

Botón para añadir un ajuste de hora en la pestaña **Climatización Aparcamiento** en la vista de climatización.

1. Abra la vista de climatización de la pantalla central.
2. Seleccione la pestaña **Climatización Aparcamiento**.

3. Pulse **Añadir temporizador**.

> Se muestra una ventana emergente.

NOTA

No es posible añadir otra programación horaria si el temporizador ya tiene 8 horas programadas. Borre una hora programada para poder añadir otra.

4. Pulse **Fecha** para ajustar una hora en una fecha determinada.

Pulse **Días** para ajustar una hora para uno o varios días de la semana.

Con **Días**: Para conectar y desconectar la repetición, marque o desmarque la casilla **Repetir semanal**.

5. Con **Fecha**: Para seleccionar la fecha de la preclimatización, desplácese con las flechas en la lista de fechas.

Con **Días**: Para seleccionar los días de la semana, pulse los botones correspondientes.

6. Para ajustar la hora en que debe estar lista la preclimatización, desplácese con las flechas en el reloj.

- Pulse **Confirmar** para añadir el ajuste de hora.
 - > El ajuste de hora se añade a la lista y se conecta.

PRECAUCIÓN

No utilice el preacondicionamiento si el vehículo está equipado con calefactor*:

- En locales cerrados sin ventilación. Se emitirán gases de escape si se activa el calefactor.
- En lugares con material combustible e inflamable en las proximidades. El combustible, el gas, la hierba alta, el serrín, etc. pueden inflamarse.
- Cuando hay riesgo de que esté obstruido el tubo de escape del calefactor. Por ejemplo, la nieve alta en el alojamiento de rueda delantero derecho puede impedir la ventilación del calefactor.

Recuerde que el preacondicionamiento puede ser activado por un temporizador que se ha programado con mucha antelación.

Editar un ajuste de hora

- Abra la vista de climatización de la pantalla central.

- Seleccione la pestaña **Climatización Aparcamiento**.
- Pulse el ajuste de hora que debe modificarse.
 - > Se muestra una ventana emergente.
- Edite el ajuste de hora de la misma manera que en la sección titulada "Añadir un ajuste de hora".

Información relacionada

- Preacondicionamiento* (p. 244)
- Ajuste de hora para el preacondicionamiento* (p. 246)
- Activar o desactivar la programación de hora para la preclimatización* (p. 247)
- Borrar la programación de hora del preacondicionamiento* (p. 248)

Activar o desactivar la programación de hora para la preclimatización*

Los ajustes de hora del temporizador de preclimatización pueden conectarse o desconectarse según sea necesario.

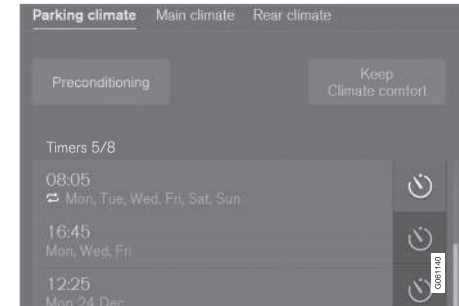

Botones de los temporizadores en la pestaña **Climatización Aparcamiento** de la vista de climatización.

- Abra la vista de climatización de la pantalla central.
- Seleccione la pestaña **Climatización Aparcamiento**.
- Para conectar o desconectar un ajuste de hora, pulse el botón del temporizador a la derecha del ajuste.
 - > El ajuste de hora se conecta o desconecta y el botón se enciende o se apaga.





⚠ PRECAUCIÓN

No utilice el preacondicionamiento si el vehículo está equipado con calefactor*:

- En locales cerrados sin ventilación. Se emitirán gases de escape si se activa el calefactor.
- En lugares con material combustible e inflamable en las proximidades. El combustible, el gas, la hierba alta, el serrín, etc. pueden inflamarse.
- Cuando hay riesgo de que esté obstruido el tubo de escape del calefactor. Por ejemplo, la nieve alta en el alojamiento de rueda delantero derecho puede impedir la ventilación del calefactor.

Recuerde que el preacondicionamiento puede ser activado por un temporizador que se ha programado con mucha antelación.

Información relacionada

- Preacondicionamiento* (p. 244)
- Ajuste de hora para el preacondicionamiento* (p. 246)
- Añadir y editar programación de hora para la preclimatización* (p. 246)
- Borrar la programación de hora del preacondicionamiento* (p. 248)

Borrar la programación de hora del preacondicionamiento*

Una programación de hora para el preacondicionamiento que ya no es necesaria, puede eliminarse.

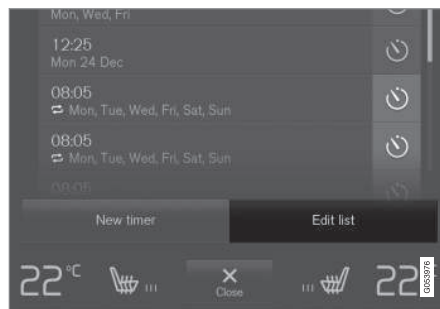

Botón para editar lista y borrar una ajuste de hora en la pestaña **Climatización Aparcamiento** de la vista de climatización.

1. Abra la vista de climatización de la pantalla central.
2. Seleccione la pestaña **Climatización Aparcamiento**.
3. Pulse **Editar lista**.
4. Pulse el icono de supresión a la derecha en la lista.
 - > El icono se cambia por el texto **Borrar**.
5. Pulse **Borrar** para confirmar.
 - > El ajuste de hora se borra de la lista.

Información relacionada

- Preacondicionamiento* (p. 244)
- Ajuste de hora para el preacondicionamiento* (p. 246)
- Añadir y editar programación de hora para la preclimatización* (p. 246)
- Activar o desactivar la programación de hora para la preclimatización* (p. 247)

Temperatura de confort durante el estacionamiento*

La temperatura en el habitáculo del vehículo puede mantenerse estable cuando el vehículo está aparcado, por ejemplo, si es necesario apagar el motor aunque el conductor o los pasajeros desean seguir sentados en el vehículo disfrutando de una temperatura agradable.

El mantenimiento de la temperatura de confort solo puede activarse directamente.

La función aprovecha varios sistemas en diferentes situaciones:

- El calor residual del motor calienta el habitáculo a una temperatura agradable en días de baja temperatura exterior.
- La ventilación refrigera en caso de altas temperaturas dentro del habitáculo mediante la inyección de aire exterior.

i NOTA

El mantenimiento de la temperatura de confort se desactiva cuando se cierra el vehículo desde fuera para no utilizar el calor residual de forma innecesaria. El sistema está pensado para utilizarse con el fin de mantener una temperatura agradable cuando el conductor o el acompañante se quedan en el vehículo.

Información relacionada

- Climatización de estacionamiento* (p. 244)
- Activar o desactivar la temperatura de confort durante el estacionamiento* (p. 249)

Activar o desactivar la temperatura de confort durante el estacionamiento*

El mantenimiento de la temperatura de confort mantiene estable la temperatura en el habitáculo después de conducir. La función puede activarse directamente desde la pantalla central.



1. Abra la vista de climatización en la pantalla central pulsando el símbolo situado en el centro del área de climatización.
2. Seleccione la pestaña **Climatización Aparcamiento**.
3. Pulse **Mantener el confort de climatización**.
 - > El mantenimiento de la temperatura de confort se conecta o desconecta y el botón se enciende o se apaga.

i NOTA

No es posible activar el mantenimiento de la temperatura de confort si el motor no tiene suficiente calor residual para conservar la temperatura del habitáculo o si la temperatura exterior es superior a 20 °C (68 °F).





NOTA

El mantenimiento de la temperatura de confort se desactiva cuando se cierra el vehículo desde fuera para no utilizar el calor residual de forma innecesaria. El sistema está pensado para utilizarse con el fin de mantener una temperatura agradable cuando el conductor o el acompañante se quedan en el vehículo.

Información relacionada

- Temperatura de confort durante el estacionamiento* (p. 249)

Símbolos y mensajes de climatización de estacionamiento*

En la pantalla del conductor pueden mostrarse una serie de símbolos y mensajes

acerca de la climatización de estacionamiento.

Los mensajes relacionados con la climatización de estacionamiento también pueden apa-

recer en un dispositivo que tenga la aplicación Volvo On Call[†].



Cuando está activo el calefactor de estacionamiento, se enciende este símbolo en la pantalla del conductor.

Símbolo	Mensaje	Significado
	Climat. Aparcamiento Revisión necesaria	La climatización de estacionamiento está fuera de servicio. Póngase en contacto con un taller ^A para revisar la función tan pronto como sea posible.
	Climat. Aparcamiento No disponible temporal.	La climatización de estacionamiento está temporalmente fuera de servicio. Si el problema persiste, póngase en contacto con un taller para ^A el control de la función.
	Climat. Aparcamiento No disponible. Nivel combus. demasiado bajo	La climatización de estacionamiento no puede conectarse cuando el nivel de combustible es demasiado bajo para activar el calefactor de estacionamiento*. Llene el depósito de combustible del automóvil.
	Climat. Aparcamiento No disponible. Nivel de carga muy bajo	La climatización de estacionamiento no puede conectarse cuando el nivel de carga de la batería de arranque es demasiado bajo para activar el calefactor de estacionamiento*. Arranque el automóvil.
	Climat. Aparcamiento Limitado Nivel de carga muy bajo	El tiempo de funcionamiento de la climatización de estacionamiento queda limitado cuando el nivel de carga de la batería de arranque es demasiado bajo. Arranque el automóvil.

^A Recomendamos los servicios de un taller autorizado Volvo.



◀◀ **Información relacionada**

- Climatización de estacionamiento*
(p. 244)

Calefactor*

El calefactor tiene dos subfunciones que en distintas situaciones ayudan a calentar el habitáculo o el motor.

El calefactor tiene dos funciones:

- El calefactor de estacionamiento calienta en caso necesario el habitáculo cuando está activado el preacondicionamiento de la climatización de estacionamiento.
- El calefactor auxiliar calienta en caso necesario el habitáculo y el motor mientras se conduce el vehículo.

El calefactor se acciona con combustible y está montado en el alojamiento de rueda delantero derecho.

i NOTA

Cuando está en funcionamiento el calefactor, puede salir humo del alojamiento de rueda delantero derecho y oírse un ruido sordo. Se puede oír también un ruido intermitente procedente de la bomba de combustible en la parte trasera del vehículo. Esto es completamente normal.

Batería y carga

El calefactor se impulsa con la batería de arranque del vehículo. Si el nivel de carga de la batería de arranque es demasiado bajo, el

calefactor se apaga automáticamente y la pantalla del conductor muestra un mensaje.

i NOTA

Asegúrese de que el nivel de carga de la batería es suficiente si es necesario utilizar el calefactor.

Combustible y repostaje

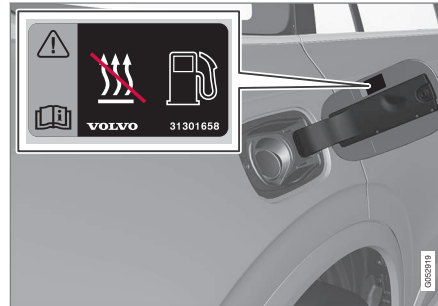

Placa de advertencia en la tapa del depósito de combustible.

El calefactor utiliza carburante del depósito de combustible del vehículo.

Si aparca en una pendiente muy inclinada, coloque el automóvil con la parte delantera orientada hacia abajo para asegurar el suministro de combustible al calefactor.

Si el nivel del depósito de combustible es demasiado bajo, el calefactor se apaga automáticamente y la pantalla del conductor muestra un mensaje.

i NOTA

Asegúrese de que el depósito de combustible del automóvil tenga suficiente combustible si es necesario utilizar el calefactor.

! PRECAUCIÓN

Los vertidos de combustible son inflamables. Desconecte el calefactor accionado por combustible antes de comenzar el repostaje.



Compruebe en la pantalla de conductor que el calefactor esté apagado. Cuando opera como calefactor de estacionamiento se encenderá este símbolo.

Información relacionada

- Climatización (p. 214)
- Calefactor de estacionamiento* (p. 254)
- Calefactor auxiliar* (p. 255)

Calefactor de estacionamiento*

En caso necesario, el calefactor de estacionamiento calentará el habitáculo antes de iniciar la marcha. Para ello debe activarse el preacondicionamiento del automóvil.

El calefactor de estacionamiento es una de las dos funciones del calefactor del vehículo. El calefactor está montado en el alojamiento de rueda delantero derecho.



Cuando esté símbolo está encendido en la pantalla del conductor, el calefactor de estacionamiento puede estar activo.

i NOTA

Cuando está en funcionamiento el calefactor, puede salir humo del alojamiento de rueda delantero derecho y oírse un ruido sordo. Se puede oír también un ruido intermitente procedente de la bomba de combustible en la parte trasera del vehículo. Esto es completamente normal.

El calefactor de estacionamiento se activa automáticamente si está activado el preacondicionamiento del climatizador de estacionamiento* y se requiere calentar el habitáculo.

En función de factores como la disponibilidad de combustible, el nivel de la batería, la temperatura del habitáculo y la temperatura exte-

rior, el calefactor tiene distintos tiempos de funcionamiento, pero nunca supera los 30 minutos.

i NOTA

Asegúrese de que el depósito de combustible del automóvil tenga suficiente combustible si es necesario utilizar el calefactor de estacionamiento.

Asegúrese de que el nivel de carga de la batería de arranque es suficiente si es necesario utilizar el calefactor de estacionamiento.

! IMPORTANTE

El uso reiterado del calefactor de estacionamiento en combinación con trayectos cortos dará lugar a la descarga de la batería, con los consiguientes problemas en el arranque.

En caso de uso regular del calefactor de estacionamiento, deberá conducirse el vehículo tanto tiempo como se utilice dicho dispositivo a fin de asegurar la recarga de la batería del vehículo al nivel del consumo del calefactor.

! PRECAUCIÓN

No utilice el preacondicionamiento si el vehículo está equipado con calefactor*:

- En locales cerrados sin ventilación. Se emitirán gases de escape si se activa el calefactor.
- En lugares con material combustible e inflamable en las proximidades. El combustible, el gas, la hierba alta, el serrín, etc. pueden inflamarse.
- Cuando hay riesgo de que esté obstruido el tubo de escape del calefactor. Por ejemplo, la nieve alta en el alojamiento de rueda delantero derecho puede impedir la ventilación del calefactor.

Recuerde que el preacondicionamiento puede ser activado por un temporizador que se ha programado con mucha antelación.

! PRECAUCIÓN

Si huele a combustible, sale mucho humo o este es de color negro o se oyen sonidos extraños en el calefactor de estacionamiento, desconecte el calefactor y saque, si es posible, el fusible del calefactor. Volvo recomienda que se ponga en contacto con un taller autorizado Volvo para reparar el sistema.

Información relacionada

- Calefactor* (p. 253)
- Calefactor auxiliar* (p. 255)

Calefactor auxiliar*

El calefactor auxiliar ayuda a calentar el habitáculo y el motor durante la conducción.

El calefactor auxiliar es una de las dos funciones del calefactor del vehículo. El calefactor está montado en el alojamiento de rueda delantero derecho.

 NOTA

Cuando está en funcionamiento el calefactor, puede salir humo del alojamiento de rueda delantero derecho y oírse un ruido sordo. Se puede oír también un ruido intermitente procedente de la bomba de combustible en la parte trasera del vehículo. Esto es completamente normal.

El calefactor auxiliar se activa y se controla automáticamente cuando se necesita calefacción mientras se conduce el vehículo.

Se desactiva automáticamente al apagar el vehículo.

 NOTA

Asegúrese de que el depósito de combustible del automóvil tenga suficiente combustible si es necesario utilizar el calefactor auxiliar.

Información relacionada

- Calefactor* (p. 253)
- Calefactor de estacionamiento* (p. 254)
- Conectar o desconectar la activación automática del calefactor auxiliar* (p. 256)

Conectar o desconectar la activación automática del calefactor auxiliar*

El calefactor auxiliar ayuda a calentar el habitáculo y el motor durante la conducción.

El sistema puede ajustarse para que la activación automática del calefactor auxiliar esté conectada o desconectada.

1. Pulse **Ajustes** en la vista superior de la pantalla central.
2. Pulse **Climatización**.
3. Seleccione **Calefactor adicional** para conectar y desconectar la activación automática del calefactor auxiliar.

NOTA

Volvo recomienda desconectar la activación automática del calefactor auxiliar cuando se conducen tramos cortos.

Información relacionada

- Calefactor auxiliar* (p. 255)

LLAVE, CIERRES Y ALARMA

Indicación de cierre

El automóvil indica mediante intermitentes de advertencia cuándo se bloquea y cuándo se desbloquea.

Indicación exterior

Cierre

- Cuando el vehículo se bloquea, los intermitentes de advertencia parpadean una vez y se pliegan los retrovisores exteriores¹.

Apertura

- Cuando el vehículo se desbloquea, los intermitentes de advertencia parpadean una vez y se despliegan los retrovisores exteriores¹.

Para que se indique el bloqueo del automóvil es necesario que estén cerradas todas las puertas, el portón trasero y el capó. Si se bloquea el vehículo solo con la puerta del conductor cerrada², se efectuará el bloqueo pero la indicación con intermitentes de advertencia no producirá hasta que estén cerradas todas las puertas, el portón trasero y el capó.

Indicador de bloqueo y alarma del panel de instrumentos

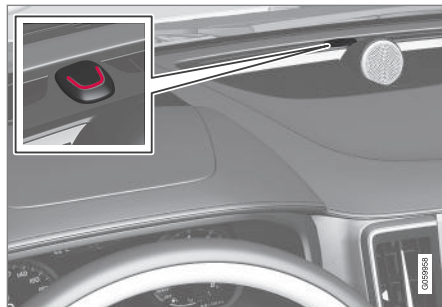

El indicador de bloqueo y alarma muestra el estado del sistema de cierre:

- Un parpadeo largo indica el bloqueo.
- Parpadeos cortos indican que el automóvil ya está bloqueado.
- Parpadeos rápidos tras la desconexión de la alarma* indican que la alarma ha sido activada.

Indicación en botones de cierre

Puerta delantera



Botones de bloqueo con luz de indicación en la puerta delantera.

Cuando está encendida, la luz de indicación de las puertas delanteras y del botón de bloqueo indica que todas las puertas están bloqueadas. Si se abre alguna puerta, la luz se apaga en las dos puertas.

¹ Solo automóviles con retrovisores eléctricos plegables.

² No se aplica a vehículos equipados con bloqueo y desbloqueo sin llave*.

Puerta trasera*

Botones de bloqueo con luz de indicación en la puerta trasera.

Cuando está encendida la luz de indicación del botón de bloqueo de una puerta, se indica que esa puerta está bloqueada. Si se abre alguna puerta, se apaga su luz de indicación, mientras que las otras continúan encendidas.

Otros indicadores

También las funciones de luz de seguridad y luz de aproximación pueden activarse al bloquear y desbloquear el automóvil respectivamente.

Información relacionada

- Configuración de la indicación de cierre (p. 259)
- Duración luz aproximac. (p. 170)
- Utilizar luces de seguridad (p. 170)

Configuración de la indicación de cierre

En el menú de ajustes de la pantalla central se pueden escoger distintas alternativas para que el automóvil confirme el bloqueo y el desbloqueo.

Para cambiar el ajuste de la respuesta ante el bloqueo:

1. Pulse **Ajustes** en la vista superior de la pantalla central.
2. Pulse **My Car** → **Bloqueando**.
3. Pulse en **Aviso luminoso cierre** para elegir cuándo el automóvil debe dar una respuesta visible:
 - **Bloquear**
 - **Desbloquear**
 - **Ambos**
 O desconecte la función marcando **Desactivado**.

Para cambiar el ajuste de los retrovisores plegables* al bloquear:

1. Pulse **Ajustes** en la vista superior de la pantalla central.
2. Pulse **My Car** → **Espejos y confort**.
3. Seleccione **Plegado de espejo al cerrar** para activar o desconectar esta función.

Información relacionada

- Indicación de cierre (p. 258)

El mando a distancia

El mando a distancia bloquea y desbloquea las puertas, el portón trasero y la portezuela del depósito. El mando a distancia debe situarse dentro del vehículo para poder arrancar este.



Respectivamente, mando a distancia³ y llave sin botones (Key Tag)*.

La llave no se utiliza físicamente durante el arranque, ya que el vehículo está equipado de serie con un sistema de arranque sin llave (Passive Start). Es suficiente que la llave se encuentre en la parte delantera del habitáculo.

En automóviles equipados con el bloqueo o desbloqueo sin llave (Passive Entry)*, la llave puede estar en cualquier sitio del vehículo para poder arrancarlo. En ese caso, se incluye tam-

bién una llave sin botones algo más pequeña y más ligera (Key Tag).

Los mandos a distancia pueden vincularse a diferentes perfiles de conductor para guardar los ajustes personales en el vehículo.

Botones de la llave



La llave tiene cuatro botones, uno en el lado izquierdo y tres en el derecho.

 **Cierre:** Con una pulsación del botón se cierran las puertas, el portón trasero y la portezuela del depósito al tiempo que se activa la alarma*.

Mantenga pulsado el botón para cerrar todas las ventanillas y el techo panorámico* al mismo tiempo.

 **Apertura:** Con una pulsación del botón se desbloquean las puertas, el portón tra-

sero y la portezuela del depósito, al tiempo que se desconecta la alarma.

Mantenga pulsado el botón para abrir todas las ventanillas al mismo tiempo. Esta función de apertura global puede utilizarse, por ejemplo, para ventilar rápidamente el automóvil cuando hace calor.

 **Portón trasero** - Desbloquea el portón trasero y desconecta la alarma. En automóviles con portón trasero eléctrico*, el portón se abre automáticamente al mantener pulsado el botón. Mantenga pulsado el botón también para cerrar el portón trasero. Suena una señal acústica de advertencia.

 **Función de pánico** - Se utiliza en caso de emergencia para llamar la atención de otras personas. Si el botón se mantiene pulsado durante como mínimo 3 segundos o si se pulsa dos veces en el plazo de 3 segundos, se activan los intermitentes y la bocina. La función puede desconectarse con el mismo botón después de haber estado activada durante como mínimo 5 segundos. De lo contrario, se desconecta de forma automática después de 3 minutos.

³ La imagen es esquemática. Los detalles pueden variar según el modelo de automóvil.

⚠ PRECAUCIÓN

Si deja a alguien en el vehículo, asegúrese de que no funcionen los elevalunas ni el techo panorámico* llevándose siempre la llave cuando sale del vehículo.

i NOTA

Sea consciente del peligro de dejar encendido el mando a distancia en el automóvil.

- Un mando a distancia o una llave sin botones olvidados dentro del automóvil quedarán desactivados cuando se bloquee el vehículo y se conecta la alarma con otra llave válida. También se desactivará la función "Bloqueo de puertas". La llave olvidada dentro del automóvil volverá a reactivarse cuando se desbloquee el vehículo.
- Una Red Key olvidada dentro del automóvil se desactiva también en los casos en los que el vehículo se bloquea con Volvo On Call, y vuelve a activarse cuando el automóvil se desbloquee con Volvo On Call, con otra llave válida.

Llave sin botones (Key Tag)*

La llave sin botones que se incluye con la función cierre y apertura sin llave, funciona de la misma forma que el mando a distancia ordinario en lo referente al arranque, cierre y apertura

sin llave. La llave es resistente al agua hasta una profundidad de aproximadamente 10 metros (30 pies) y durante 60 minutos como máximo. No contiene una llave extraíble y la pila no puede cambiarse.

Red Key - llave con limitaciones*

Una Red Key es una llave que permite limitar algunas de las características del automóvil, por ejemplo, la velocidad máxima y el volumen máximo de los altavoces. Una llave adecuada para el propietario de automóvil que desea que su vehículo se maneje de forma responsable también cuando otra persona lo conduzca.

Interferencias

Las funciones de arranque y bloqueo o desbloqueo sin llave* pueden sufrir interferencias ocasionadas por campos electromagnéticos y barreras.

i NOTA

Procure no guardar el mando a distancia cerca de objetos metálicos ni aparatos electrónicos como, por ejemplo, teléfonos móviles, tabletas, ordenadores portátiles o cargadoras. La distancia debe ser como mínimo de 10-15 cm (4-6").

Si se producen interferencias, utilice la hoja extraíble de la llave para desbloquear y coloque después la llave en el lector de seguridad

del portavasos para desconectar la alarma y poder arrancar el automóvil.

i NOTA

Cuando coloca el mando a distancia en el portavasos, compruebe que no haya otras llaves, objetos metálicos ni aparatos electrónicos (por ejemplo, teléfonos móviles, tablets, ordenadores portátiles o cargadores) en el portavasos. Si se juntan varias llaves en el posavasos, pueden producirse interferencias.

Información relacionada

- Puesta en marcha del vehículo (p. 448)
- Bloqueo o desbloqueo con mando a distancia (p. 262)
- Alcance de la llave (p. 264)
- Cambiar la pila del mando a distancia (p. 265)
- Llave extraíble (p. 270)
- Inmovilizador electrónico (p. 273)
- Vincular la llave al perfil de conductor (p. 145)

Bloqueo o desbloqueo con mando a distancia

Con los botones de la llave se pueden bloquear o desbloquear al mismo tiempo todas las puertas, el portón trasero y la tapa del depósito.

Bloquear con la llave



La imagen es esquemática. Los detalles pueden variar según el modelo de automóvil.

- Para bloquear el automóvil pulse el botón  de la llave.

Para que pueda activarse la secuencia de bloqueo, la puerta del conductor debe estar cerrada⁴. Si alguna de las otras puertas o el portón trasero están abiertos, se bloquearán y se activará la alarma* una vez que se hayan

cerrado. El sensor de movimiento* de la alarma se activa al cerrar y bloquear todas las puertas y el portón trasero.

NOTA

Sea consciente del peligro de dejar encendido el mando a distancia en el automóvil.

- Un mando a distancia o una llave sin botones olvidados dentro del automóvil quedarán desactivados cuando se bloquea el vehículo y se conecta la alarma con otra llave válida. También se desactivará la función "Bloqueo de puertas". La llave olvidada dentro del automóvil volverá a reactivarse cuando se desbloquee el vehículo.
- Una Red Key olvidada dentro del automóvil se desactiva también en los casos en los que el vehículo se bloquea con Volvo On Call, y vuelve a activarse cuando el automóvil se desbloquea con Volvo On Call, con otra llave válida.

Cierre con el portón trasero abierto

NOTA

Si ha bloqueado el automóvil pero el portón trasero sigue abierto, asegúrese de no dejar la llave en el compartimento de carga cuando se cierre el portón trasero y todo el vehículo quede bloqueado⁵.

Desbloquear con la llave

- Para desbloquear el automóvil pulse el botón  de la llave.

Cierre automático

Si no se abre ninguna de las puertas ni el portón trasero en el espacio de 2 minutos después de desbloquear el vehículo, las puertas vuelven a bloquearse automáticamente. Esta función reduce el riesgo de dejar el automóvil abierto por descuido.

Si la llave no funciona

NOTA

Acérquese más al vehículo y realice un nuevo intento de desbloqueo.

⁴ Si el automóvil está equipado con bloqueo y desbloqueo sin llave*, todas las puertas laterales deben estar cerradas.

⁵ Si el automóvil está provisto de bloqueo y desbloqueo sin llave y se detecta la llave dentro del vehículo, el portón trasero no se bloqueará al cerrarse.*

Si no es posible abrir o cerrar con la llave, la pila puede estar agotada. Cierre o abra la puerta del conductor con la hoja extraíble de la llave.

Información relacionada

- Ajustes del desbloqueo a distancia y desde el interior (p. 263)
- Desbloquear el portón trasero con la llave (p. 263)
- El mando a distancia (p. 260)
- Cambiar la pila del mando a distancia (p. 265)
- Bloquear o desbloquear con la hoja extraíble de la llave (p. 272)

Ajustes del desbloqueo a distancia y desde el interior

Se pueden elegir distintas secuencias de desbloqueo a distancia.

Para cambiar ajustes:

1. Pulse **Ajustes** en la vista superior de la pantalla central.
2. Pulse **My Car** → **Bloqueando** → **Apertura a distancia y desde el interior**.
3. Seleccione una alternativa:
 - **Todas las puertas** – desbloqueo simultáneo de todas las puertas.
 - **Una puerta** – desbloqueo de la puerta del conductor. Para desbloquear todas las puertas debe pulsarse dos veces el botón de desbloqueo del mando a distancia.

Los ajustes que se efectúan aquí afectan también al desbloqueo centralizado del vehículo con la manilla de apertura interior.

Información relacionada

- Bloqueo o desbloqueo con mando a distancia (p. 262)
- Bloquear y desbloquear desde el interior del automóvil (p. 287)

Desbloquear el portón trasero con la llave

Se puede desbloquear únicamente el portón trasero con un botón de la llave.

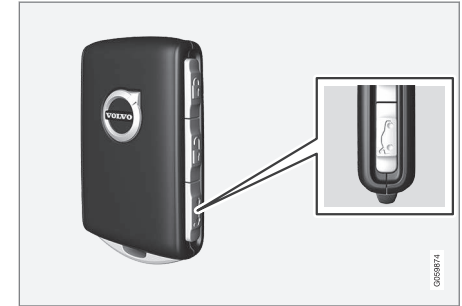

1. Pulse el botón  de la llave.
- > El portón trasero se desbloquea pero permanece cerrado.
- Las puertas laterales continúan bloqueadas y con la alarma conectada*. El indicador de bloqueo y alarma del tablero de instrumentos se apaga para mostrar que no todo el vehículo está bloqueado.

Agarre suavemente el pulsador de goma debajo de la manilla del portón trasero para abrir dicho portón. Si no se abre el portón trasero por espacio de 2 minutos, este vuelve a bloquearse y la alarma se conecta de nuevo.

2. Con la opción de portón trasero eléctrico* -

Mantenga pulsado (aprox. 1,5 segundos) el botón  del mando a distancia

- > El portón trasero se desbloquea y se abre mientras que las puertas laterales siguen cerradas y con la alarma conectada.



Información relacionada

- Bloqueo o desbloqueo con mando a distancia (p. 262)
- Abrir y cerrar el portón trasero eléctrico* (p. 291)

Alcance de la llave

Para poder operar el mando a distancia de forma correcta, este debe ubicarse a una distancia determinada respecto al vehículo.

Uso manual

Las funciones, por ejemplo, de activación y desactivación del cierre del vehículo del mando a distancia que se activan pulsando  o  tienen un alcance aproximado de 20 metros (65 pies) respecto al vehículo.

Si el automóvil no verifica la pulsación del botón - acérquese más al vehículo y haga un nuevo intento.

Uso de sistema sin llave*

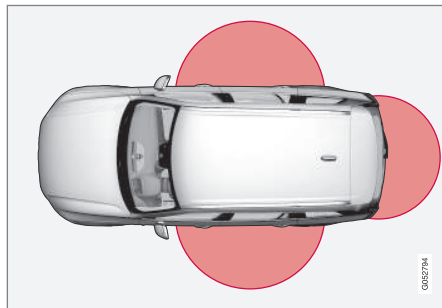

La superficie identificada de la imagen representa las zonas cubiertas por las antenas del sistema.

Para la operación sin llave debe haber disponible un mando a distancia o llave sin botones (Key Tag) en un área semicircular con un radio de 1,5 metros aproximadamente (5 pies) en ambos costados y de cerca de 1 metro (3 pies) respecto al portón trasero.

NOTA

Las funciones de la llave pueden sufrir alteraciones por ondas de radio, edificios, condiciones topográficas, etc. En caso necesario, el automóvil puede cerrarse y abrirse siempre con la llave extraíble.

Si la llave se aleja del vehículo



Si el mando a distancia se aparta del vehículo con el motor en marcha aparecerá el mensaje de advertencia **Llave no encontrada Retirada del coche** en la pantalla del conductor, emitiéndose simultáneamente un aviso acústico en el cierre de la última puerta.

El mensaje se apaga cuando la llave vuelve al vehículo y se pulsa el botón  en el teclado derecho del volante o cuando se cierra la última puerta.

Información relacionada

- El mando a distancia (p. 260)
- Ubicación de las antenas del sistema de arranque y bloqueo (p. 286)
- Sin llave y superficies sensibles al tacto* (p. 283)

Cambiar la pila del mando a distancia

La pila de la llave debe cambiarse cuando se descarga.

i NOTA

Todas las pilas tienen un límite de duración y, en algún momento, será necesario cambiarlas (no se aplica al Key Tag). La vida útil de la batería varía según la frecuencia con la que se utiliza el vehículo o la llave.



Cambie la pila de la llave si

- El símbolo de información se enciende y en la pantalla del conductor aparece el mensaje **Batería llave baja**
- los cierres no reaccionan en varias ocasiones a la señal del mando distancia en un radio de 20 metros (65 pies) respecto al vehículo.

i NOTA

Acérquese más al vehículo y realice un nuevo intento de desbloqueo.

La pila de la llave sin botones⁶ (Key Tag) no se puede cambiar. Puede pedirse una llave nueva en un taller autorizado Volvo.

! IMPORTANTE

Las Key Tag viejas deben entregarse a un taller autorizado Volvo. Estas llaves deben borrarse del vehículo, ya que todavía pueden utilizarse para arrancar el vehículo mediante el arranque de seguridad.

⁶ Viene con vehículos equipados con bloqueo y desbloqueo sin llave*.

« Abrir la llave y cambiar la pila



1 **1** ➔ Mantenga la llave con la parte delantera visible y el logotipo de Volvo vuelto del lado correcto. Desplace hacia la derecha el botón en el borde del llavero. Deslice la carcasa de la parte delantera unos milímetros hacia arriba.

2 ➔ La carcasa se suelta y puede retirarse de la llave.



2 **1** ➔ Dé la vuelta a la llave, desplace el botón a un lado y deslice la carcasa de la parte trasera unos milímetros hacia arriba.

2 ➔ La carcasa se suelta y puede retirarse de la llave.

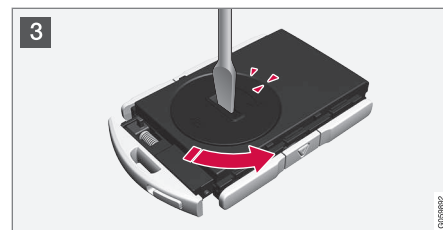

3 Utilice, por ejemplo, un destornillador para poder girar la tapa de la pila en sentido contrahorario de forma que las señales coincidan junto al texto **OPEN**.

Retire la tapa de la batería con cuidado presionándola (por ejemplo, con una uña) en la cavidad.

Levante después la tapa de la batería.



- 4 El lado (+) de la pila está hacia arriba. Suelte con cuidado la pila tal como se ve en la imagen.

! **IMPORTANTE**

Evite tocar con los dedos las nuevas baterías y sus superficies de contacto, puesto que esto perjudica su funcionamiento.

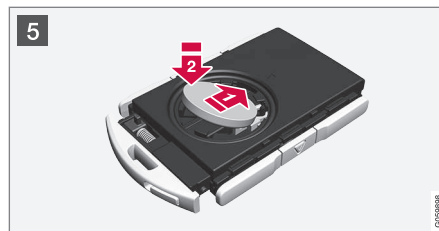

- 5 Ponga una pila nueva con el polo (+) hacia arriba. No toque las conexiones de la pila con los dedos.

- ➡ Coloque la pila con el borde hacia abajo en el soporte. Deslice después la pila hacia adelante para que quede fijada debajo de los dos fiadores de plástico.
- ➡ A continuación, apriete la batería para que quede fijada debajo del fiador de plástico negro.

i **NOTA**

Utilice pilas con la denominación CR2032, 3 V.

i **NOTA**

Volvo recomienda que las pilas del mando a distancia cumplan los UN Manual of Test and Criteria, Part III, sub-section 38.3. Las pilas que se montan en fábrica o que se cambian en un taller autorizado Volvo cumplen con estos criterios.

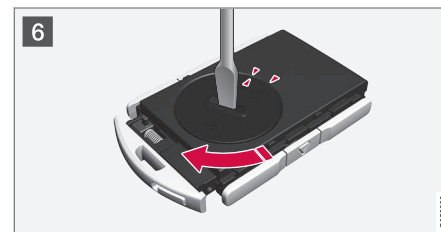

- 6 Vuelva a colocar la tapa de la batería y gire su marca a la derecha hasta el texto **CLOSE**.



7 **1** Vuelva a colocar la carcasa de la parte trasera y bájela hasta que se oiga un clic.

2 Deslice la carcasa a su sitio.

> Se oirá otro clic cuando la carcasa se desliza a su posición correcta y queda fijada.



8 **1** Dé la vuelta al mando a distancia y vuelva a colocar la carcasa de la parte delantera bajándola hasta que se oiga un clic.

2 Deslice la carcasa a su sitio.

> Se oirá otro clic cuando la carcasa quede fijada.



IMPORTANTE

Asegúrese de que las baterías usadas sean gestionadas de forma ecológica.

Información relacionada

- Bloquear o desbloquear con la hoja extraíble de la llave (p. 272)
- Puesta en marcha del vehículo (p. 448)
- El mando a distancia (p. 260)

Solicitud de mandos a distancia adicionales

El vehículo se suministra con dos mandos a distancia. Se incluye una llave sin botones si el automóvil está equipado con un apertura y cierre sin llave*. Pueden pedirse posteriormente más llaves.

Para un mismo automóvil, pueden programarse y utilizarse hasta un total de doce mandos. Al pedir una nueva llave, se añade otro perfil de conductor, uno por cada llave. Esto aplica también a la llave sin botones.

Pérdida de la llave a distancia

Si se le pierde una de las llaves, puede solicitar una nueva a un taller. Recomendamos los servicios de un taller autorizado Volvo. Deben llevarse al taller las demás llaves. Para prevenir posibles robos, el código de la llave extraviada se borra del sistema.

El número de llaves que tiene registrado el automóvil puede comprobarse mediante los perfiles de conductor, en la vista superior de la pantalla central. Seleccione **Ajustes** →

Sistema → **Perfiles del conductor**.

Información relacionada

- El mando a distancia (p. 260)

Red Key - llave con limitaciones*

Una Red Key permite al propietario del automóvil establecer limitaciones a ciertas características del vehículo. Estas limitaciones están pensadas para fomentar que el automóvil se conduzca de forma segura, por ejemplo, en caso de prestárselo a alguien.



La Red Key permite definir la velocidad máxima del vehículo, programar avisos de velocidad y determinar el volumen máximo del sistema de altavoces. Además, los sistemas de ayuda del conductor del vehículo estarán siempre activos. Por lo demás, las funciones son las mismas que las de una llave normal.

Las limitaciones están previstas para utilizarse como medidas que reducen el riesgo de accidentes, por lo que puede considerarse más seguro dejar el vehículo, por ejemplo, a un

conductor joven, a al servicio de aparcacoches o al personal del taller.

Perfil de conductor de la Red Key

Una Red Key está vinculada a un perfil de conductor específico para la Red Key y cuando está activo no se pueden cambiar los ajustes de la llave. Tampoco es posible cambiar a otro perfil de conductor, ya que para ello es necesario un mando a distancia normal.

El perfil de conductor Red Key se activa cuando se desbloquea el automóvil con una Red Key y no se encuentra cerca un mando a distancia normal.

i NOTA

Cuando se cambia de conductor, es necesario bloquear y desbloquear el automóvil para que se active el nuevo perfil de conductor.

Solicitud de la Red Key

Puede pedir una o varias Red Key en un concesionario Volvo. Se pueden programar y utilizar hasta un total de once llaves con limitaciones para un mismo automóvil. Por lo menos una llave debe ser de tipo normal.

Información relacionada

- Ajustes de Red Key* (p. 269)
- El mando a distancia (p. 260)

Ajustes de Red Key*

El propietario de un mando a distancia normal puede cambiar ajustes de una Red Key. Sin embargo, algunas funciones de ayuda al conductor siempre están activas.

Para cambiar ajustes:

1. Desbloquee el automóvil con un mando a distancia normal.
2. Pulse **Ajustes** en la vista superior de la pantalla central.
3. Pulse **Sistema** → **Perfiles del conductor** → **Llave roja**.

> Se pueden establecer los siguientes ajustes:

- **Ajustar tiempo espera Adaptive Cruise Control***
- **Volumen máximo reducido**
- **Límite de velocidad máximo**
- **Alerta de límite de velocidad**

Detalles y ajustes cuando se utiliza por primera vez

Ajustar tiempo espera Adaptive Cruise Control

Establ. intervalo tiempo (1 es el más corto y 5 el más largo).

Cuando se utiliza por primera vez el ajuste está fijado en **5.0**.



◀ Volumen máximo reducido

Disminuir volumen máximo de medios.

Cuando se utiliza por primera vez la función está "Conectada".

Límite de velocidad máximo

Ajustar velocidad máxima para esta llave.

Cuando se utiliza por primera vez la función está "Conectada" y la velocidad está fijada en 120 km/h (75 mph).

- Intervalo de ajuste: 50-250 km/h (30-160 mph)
- Intervalo: 1 km/h (1 mph)



Símbolo del límite de velocidad.

Alerta de límite de velocidad

Avisa si vehíc. se desplaza por encima valor. ajust..

Cuando se utiliza por primera vez la función está "Conectada" y los valores están fijados en 50, 70 y 90 km/h (30, 45 y 55 mph).

- Intervalo de ajuste: 0-250 km/h (0-160 mph)
- Intervalo: 1 km/h (1 mph)
- Cantidad máxima de avisos simultáneos: 6

Funciones de ayuda al conductor

Las siguientes funciones de ayuda al conductor estarán siempre activadas para el usuario de una Red Key:

- Blind Spot Information (BLIS)*
- Ayuda para Permanencia en el Carril (LKA)*
- Alerta de distancia*
- City Safety
- Driver Alert Control (DAC) *
- Información sobre señales de tráfico*

Información relacionada

- Red Key - llave con limitaciones* (p. 269)

Llave extraíble

La llave está provista de una hoja extraíble de metal con la que pueden activarse una serie de funciones y llevarse a cabo ciertas acciones.

Los talleres autorizados Volvo disponen del código exclusivo de la llave extraíble, por lo que los recomendamos para encargar llaves nuevas.

Aplicaciones de la hoja de la llave

Con la hoja extraíble de la llave puede

- abrirse manualmente la puerta delantera izquierda⁷ si el cierre centralizado no se puede conectar con la llave
- todas las puertas se bloquean
- el seguro para niños mecánico de las puertas traseras se activa y desactiva

La llave sin botones⁸ no tiene una llave extraíble. Si es necesario, utilice la hoja extraíble de la llave ordinaria.

⁷ Esto ocurre independientemente de si el vehículo tiene el volante a la izquierda o a la derecha.

Extraer la hoja de la llave



- 1 **1** Mantenga la llave con la parte delantera visible y el logotipo de Volvo vuelto del lado correcto. Desplace hacia la derecha el botón en el borde del llavero. Desplace la carcasa de la parte delantera unos milímetros hacia arriba.

2 La carcasa se suelta y puede retirarse de la llave.



- 2 **1** Desprenda la hoja de la llave inclinándola hacia arriba.



- 3 Vuelva a colocar la hoja en la llave en su lugar previsto después de utilizarse.

1 Recoloque la funda presionándola hasta oír un clic.

2 Deslice la carcasa a su sitio.

> Se oirá otro clic cuando la carcasa quede fijada.

⁸ Viene con vehículos equipados con bloqueo y desbloqueo sin llave*.

Bloquear o desbloquear con la hoja extraíble de la llave

La hoja extraíble de la llave puede utilizarse, entre otras cosas, para abrir el vehículo desde el exterior, por ejemplo, cuando se ha agotado la pila de la llave.

Abrir

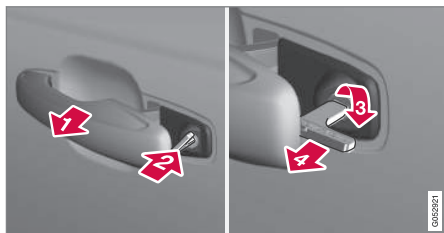

- 1 Saque la manilla de la puerta delantera izquierda⁹ hasta su posición final de forma que se vea la cerradura.
- 2 Introduzca la llave en la cerradura.
- 3 Gire 45 grados en sentido horario, de forma que la llave señale en sentido recto hacia atrás.
- 4 Gire la llave 45 grados a la posición inicial. Saque la llave de la cerradura y suelte la manilla de forma que la parte trasera vuelva a quedar pegada al automóvil.

⁹ Esto ocurre independientemente de si el vehículo tiene el volante a la derecha o a la izquierda.

5. Sacar el tirador.
> La puerta se abre.

El bloqueo se realiza de la misma manera girando 45 grados en sentido contrahorario en lugar de en sentido horario como en el paso (3).

Desconectar la alarma y arrancar el automóvil*

i NOTA

Cuando la puerta se cierra con la llave extraíble y vuelve a abrirse, se activa la alarma.



Ubicación del lector de copias en el portavasos.

Para desconectar la alarma:

1. Coloque la llave en el símbolo de llave del lector de copias situado en el fondo del portavasos de la consola del túnel.

2. A continuación, gire a la derecha y suelte la perilla de arranque.
> La señal de alarma deja de sonar y se desconecta la alarma.

Cerrar

El vehículo puede cerrarse también con la hoja extraíble de la llave, por ejemplo, en caso de un corte de corriente o cuando se descarga la pila de la batería.

La puerta delantera izquierda puede cerrarse con su cerradura y la hoja extraíble de la llave.

Las demás puertas carecen de cerraduras, disponiendo en su lugar de un interruptor de bloqueo en el costado de la puerta respectiva, que debe pulsarse con ayuda de la llave extraíble. A continuación, quedarán bloqueadas mecánicamente contra la apertura desde el exterior.

Las puertas pueden abrirse desde dentro.

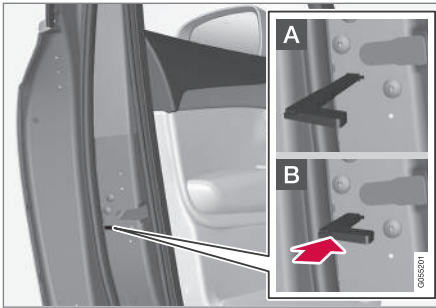

Cierre manual de la puerta. No debe confundirse con el seguro para niños.

- Saque la hoja extraíble de la llave. Introduzca la llave extraíble en el orificio de la cerradura y apriete hasta que la llave llegue hasta el fondo, aproximadamente 12 mm, (0,5").

A La puerta puede abrirse desde dentro y desde fuera.

B La puerta no puede abrirse desde fuera. Para volver a la posición A deberá abrirse el tirador interior de la puerta.

Las puertas pueden abrirse también con el botón de apertura de la llave o con el botón de cierre centralizado de la puerta del conductor.

i NOTA

- La conmutación de bloqueo de una puerta sólo bloquea la puerta correspondiente, y no todas al mismo tiempo.
- Una puerta trasera bloqueada con el seguro para niños manual o eléctrico activado no puede abrirse ni desde dentro ni desde fuera. Una puerta cerrada de esta forma sólo podrá abrirse con el mando a distancia o el botón de cierre centralizado.

Información relacionada

- Puesta en marcha del vehículo (p. 448)
- Llave extraíble (p. 270)
- Activar y desactivar la alarma* (p. 300)
- Cambiar la pila del mando a distancia (p. 265)
- El mando a distancia (p. 260)

Inmovilizador electrónico

El bloqueo de arranque electrónico es una protección antirrobo que impide que ponga en marcha el automóvil una persona no autorizada.

El vehículo solo puede arrancarse con la llave correcta.

Los siguientes mensajes de error en la pantalla del conductor están relacionados con el inmovilizador electrónico:

Símbolo	Mensaje	Significado
	Llave no encontrada Ver manual propietario	Lectura incorrecta de la llave durante el arranque. Coloque la llave en el símbolo de llave del portavasos y vuelva a intentarlo.

Información relacionada

- El mando a distancia (p. 260)
- Solicitud de mandos a distancia adicionales (p. 268)

Homologación de tipo del sistema de mando a distancia

La homologación de tipo del sistema de mando a distancia del automóvil puede comprobarse en las siguientes tablas.

Para obtener una información más detallada sobre la homologación de tipo, entre en www.volvocars.com.

Sistemas de bloqueo de arranque sin llave (Passive Start) y bloqueo y desbloqueo sin llave (Passive Entry*)

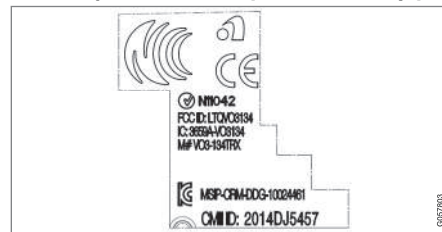



Identificación CEM del sistema de mando a distancia. Para el resto de números de homologación de tipo, consulte las siguientes tablas.

País/Zona	Homologación
Europa	Por la presente, Delphi Deutschland GmbH, 42367 Wuppertal certifica la conformidad de este VO3-134TRX con los requisitos de características fundamentales y otras normas pertinentes que resultan de la directiva 2014/53/EU (RED). El texto completo de la declaración de conformidad UE se encuentra en support.volvocars.com .
Jordania	TRC/LPD/2014/250
Serbia	P1614120100
Argentina	CNC ID: C-14771

País/Zona	Homologación	
Brasil	MT-3245/2015	 <p data-bbox="1209 283 1342 303">0589-15-6830</p>  <p data-bbox="1174 381 1374 402">(01) 0 7897843840961</p> <p data-bbox="1474 370 1485 404">0508122</p>
Indonesia	Nomor: 38301/SDPPI/2015	
Malasia	RDBV/24A/1018/S(18-4236)	
México	IFETEL: RLVDEVO15-0396	
Rusia		 <p data-bbox="1474 748 1485 781">0067905</p>
Emiratos Árabes Unidos	ER37847/15 DA0062437/11	



País/Zona	Homologación	
Namibia	TA-2016-02	
Sudáfrica	TA-2014-1868	

El mando a distancia

País/Zona	Homologación	
Europa	<p>Por la presente, Huf Hülsbeck & Fürst GmbH & Co. KG garantiza la conformidad de este tipo de equipo de radio HUF8423 con la directiva 2014/53/EU.</p> <p>El texto completo de la declaración de conformidad UE se encuentra en support.volvocars.com.</p> <p>Banda de frecuencia: 433,92 MHz</p> <p>Potencia de emisión radiada máxima: 10 mW</p> <p>Fabricante: Huf Hülsbeck & Fürst GmbH & Co. KG, Steeger Str. 17, 42551 Velbert, Alemania</p>	
Jordania	TRC/LPD/2015/104	

País/Zona	Homologación	
Marruecos	AGREE PAR L'ANRT MAROC Numéro d'agrément: MR 10668 ANRT 2015 Date d'agrément: 24/07/2015	
México	IFETEL Marca: HUF Modelo (s): HUF8423 NOM-121-SCT1-2009 La operación de este equipo está sujeta a las siguientes dos condiciones: (1) es posible que este equipo o dispositivo no cause interferencia perjudicial y (2) este equipo o dispositivo debe aceptar cualquier interferencia, incluyendo la que pueda causar su operación no deseada.	
Namibia	TA-2015-102	



País/Zona	Homologación	
Omán		
Serbia		

País/Zona	Homologación	
Sudáfrica	TA-2015-432	
Emiratos Árabes Unidos		<div style="border: 1px solid black; padding: 10px; text-align: center;"> <p>TRA REGISTERED No: ER38970/15 DEALER No: DA36976/14</p> </div>

Key Tag



País/Zona	Homologación	
Europa	<p>Por la presente, Huf Hülsbeck & Fürst GmbH & Co. KG garantiza la conformidad de este tipo de equipo de radio HUF8432 con la directiva 2014/53/EU.</p> <p>El texto completo de la declaración de conformidad UE se encuentra en support.volvocars.com.</p> <p>Banda de frecuencia: 433,92 MHz</p> <p>Potencia de emisión radiada máxima: 10 mW</p> <p>Fabricante: Huf Hülsbeck & Fürst GmbH & Co. KG, Steeger Str. 17, 42551 Velbert, Alemania</p>	
Jordania	TRC/LPD/2015/107	

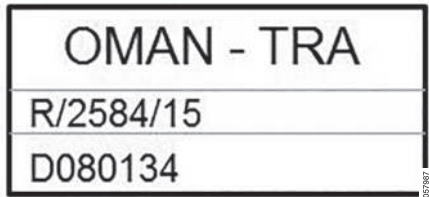
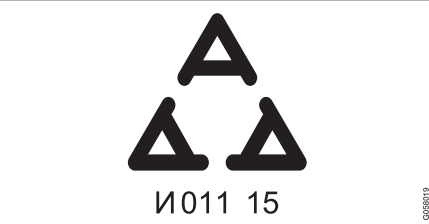

País/Zona	Homologación	
Marruecos	AGREE PAR L'ANRT MAROC Numéro d'agrément: MR 10667 ANRT 2015 Date d'agrément: 24/07/2015	
México	IFETEL Marca: HUF Modelo (s): HUF8432 NOM-121-SCT1-2009 La operación de este equipo está sujeta a las siguientes dos condiciones: (1) es posible que este equipo o dispositivo no cause interferencia perjudicial y (2) este equipo o dispositivo debe aceptar cualquier interferencia, incluyendo la que pueda causar su operación no deseada.	
Namibia	TA-2015-103	

País/Zona	Homologación	
Omán		 <p>OMAN - TRA R/2584/15 D080134</p> <small>0307197</small>
Serbia		 <p>R011 15</p> <small>0308019</small>



País/Zona	Homologación	
Sudáfrica	TA-2015-414	
Emiratos Árabes Unidos		

Información relacionada

- El mando a distancia (p. 260)

Sin llave y superficies sensibles al tacto*

Con la función de bloqueo y desbloqueo sin llave basta con llevar el mando a distancia en el bolsillo o en el bolso. El automóvil se bloquea o desbloquea mediante una superficie sensible al tacto ubicada en el tirador de la puerta.

Superficies sensibles

Tirador de la puerta

En el exterior del tirador de la puerta hay una hendidura para cerrar y, en el interior, una superficie sensible al tacto para abrir.

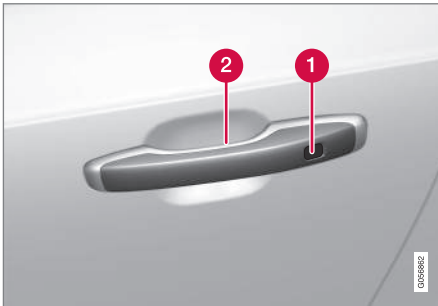

- 1 Hundimiento sensible al tacto para bloquear
- 2 Hundimiento sensible al tacto para desbloquear

i NOTA

Es importante activar tan solo una superficie sensible al tacto por vez. Si agarra la manilla al mismo tiempo que toca la superficie de bloqueo, hay riesgo de comandos dobles. Esto significa que la actividad solicitada (bloqueo o desbloqueo) no se llevará a efecto o se realizará con cierto retraso.

Manilla del portón trasero

El tirador del portón trasero tiene un pulsador de goma previsto únicamente para desbloquear.

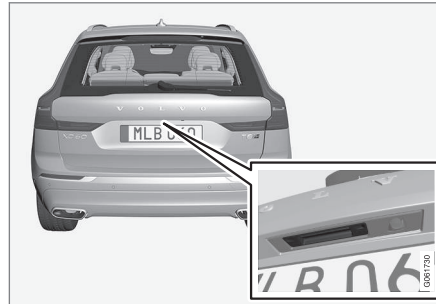

i NOTA

Recuerde que el sistema puede activarse durante el lavado del vehículo si el mando a distancia se encuentra dentro del radio de acción.

Información relacionada

- Bloqueo o desbloqueo sin llaves* (p. 284)
- Desbloquear el portón trasero sin llave* (p. 285)

Bloqueo o desbloqueo sin llaves*

Con el bloqueo y desbloqueo sin llave basta con tocar la superficie sensible al tacto del tirador de la puerta para bloquear o desbloquear el automóvil.

i NOTA

Es necesario que una de las llaves del automóvil se encuentre dentro del alcance previsto para que la apertura y el cierre puedan funcionar.

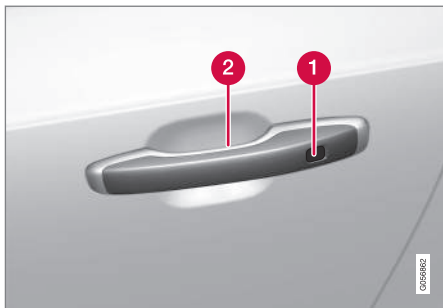

- 1** Hundimiento sensible al tacto para bloquear
- 2** Hundimiento sensible al tacto para desbloquear

i NOTA

Recuerde que el sistema puede activarse durante el lavado del vehículo si el mando a distancia se encuentra dentro del radio de acción.

Bloqueo sin llaves

Todas las ventanillas deben estar subidas para poder cerrar el vehículo. No obstante, el portón trasero puede estar abierto al cerrar con el tirador de las puertas laterales.

- Toque la superficie señalada en la parte trasera del exterior de alguno de los tiradores, después de cerrar la puerta. O pulse el botón  ubicado en la parte inferior del portón trasero antes de que se cierre.
 - > El indicador de cierre del tablero de instrumentos empieza a destellar para confirmar el cierre.

Para cerrar todas las ventanillas y el techo panorámico* simultáneamente, coloque el dedo sobre la cavidad táctil del exterior del tirador de la puerta y no lo retire hasta que se cierren las ventanillas y el techo panorámico.

Cierre con el portón trasero abierto

Si el automóvil se ha bloqueado y el portón trasero sigue abierto, tenga cuidado de no dejar el mando a distancia dentro del compar-

timiento de carga cuando se cierre el portón trasero.

i NOTA

Si se detecta la llave dentro del automóvil, el portón trasero no se bloqueará al cerrarse.

Desbloqueo sin llaves

- Agarre la manilla de una puerta, o presione ligeramente el pulsador de goma situado debajo del tirador del portón trasero para desbloquear.
 - > El indicador de cierre del tablero de instrumentos deja de parpadear para confirmar que el automóvil está desbloqueado.

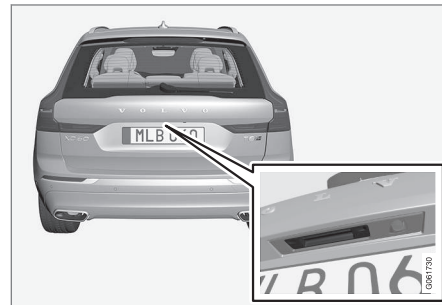

El pulsador de goma del portón trasero puede utilizarse únicamente para desbloquear.

Cierre automático

Si no se abre ninguna de las puertas ni el portón trasero en el espacio de 2 minutos después de desbloquear el vehículo, las puertas vuelve a bloquearse automáticamente. Esta función reduce el riesgo de dejar el automóvil abierto por descuido.

Información relacionada

- Configuración de apertura sin llave* (p. 285)
- Desbloquear el portón trasero sin llave* (p. 285)
- Sin llave y superficies sensibles al tacto* (p. 283)

Configuración de apertura sin llave*

Se pueden elegir distintas secuencias de apertura sin llave.

Para cambiar ajustes:

1. Pulse **Ajustes** en la vista superior de la pantalla central.
2. Pulse **My Car** → **Bloqueando** → **Apertura sin llave**.
3. Seleccione una alternativa:
 - **Todas las puertas** – desbloqueo simultáneo de todas las puertas.
 - **Una puerta** – se desbloquea la puerta seleccionada.

Información relacionada

- Bloqueo o desbloqueo sin llaves* (p. 284)
- Sin llave y superficies sensibles al tacto* (p. 283)

Desbloquear el portón trasero sin llave*

Con el bloqueo y desbloqueo sin llave basta con tocar la superficie sensible al tacto del tirador del portón trasero para desbloquearlo.

i NOTA

Es necesario que una de las llaves del automóvil se encuentre dentro del alcance previsto detrás del vehículo para que la apertura pueda funcionar.

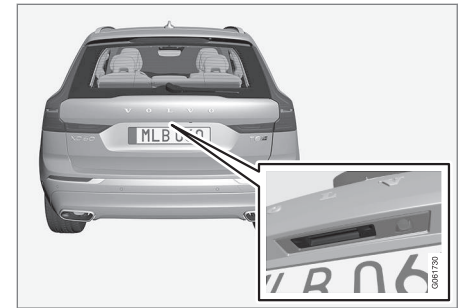

El portón trasero se mantiene cerrado con una cerradura eléctrica.

« Para abrir:

1. Presione suavemente el pulsador de goma situado por debajo del tirador del portón trasero.
> El cierre se desbloquea.
2. Tire del tirador exterior para abrir el portón trasero.

! IMPORTANTE

- Para abrir el cierre de la tapa del maletero basta con una fuerza mínima. Pulse ligeramente la placa de goma.
- No tire de la placa de goma al abrir la tapa del maletero. Levántela con el tirador. Una fuerza excesiva puede dañar al interruptor eléctrico de la placa de goma.

También se puede abrir el portón trasero sin utilizar las manos mediante el movimiento de un pie por debajo del parachoques trasero. Consulte la sección correspondiente.

⚠ PRECAUCIÓN

No conduzca con la tapa del maletero abierta. Pueden entrar en el vehículo gases de escape tóxicos a través del maletero.

Información relacionada

- Bloqueo o desbloqueo sin llaves* (p. 284)
- Sin llave y superficies sensibles al tacto* (p. 283)
- Alcance de la llave (p. 264)
- Abrir o cerrar el portón trasero con un movimiento con el pie* (p. 295)

Ubicación de las antenas del sistema de arranque y bloqueo

La antena del sistema de arranque sin llave y las antenas del sistema de cierre sin llave* están integradas en el automóvil.



Ubicación de las antenas:

- 1 Debajo del portavasos en la parte delantera de la consola del túnel
- 2 En la parte delantera de la puerta trasera izquierda¹⁰.
- 3 En la parte delantera de la puerta trasera derecha¹⁰.
- 4 En el compartimento de carga¹⁰

¹⁰ Solo en vehículos equipados con bloqueo y desbloqueo sin llave*.

⚠ PRECAUCIÓN

Las personas con marcapasos no deben acercarse a menos de 22 cm (9") de las antenas del sistema Keyless. De este modo, se impide cualquier interferencia entre el marcapasos y el sistema Keyless.

Información relacionada

- Sin llave y superficies sensibles al tacto* (p. 283)
- Alcance de la llave (p. 264)

Bloquear y desbloquear desde el interior del automóvil

Las puertas y el portón trasero pueden bloquearse y desbloquearse desde el interior con el control de cierre centralizado en las puertas delanteras.

Cierre centralizado

Botón de bloqueo y desbloqueo en la puerta delantera con luz de indicación.

Desbloquear con botón de la puerta delantera

- Pulse el botón  para abrir al mismo tiempo las puertas laterales y el portón trasero.

Método de desbloqueo alternativo

Manilla de apertura para desbloqueo alternativo de la puerta lateral¹¹.

- Tire de la manilla de alguna de las puertas laterales y suéltela.
 - > Dependiendo de los ajustes de la llave, o bien se desbloquearán todas las puertas o bien únicamente la puerta escogida se desbloqueará y se abrirá.

Para modificar este ajuste, pulse **Ajustes → My Car → Bloqueando → Apertura a distancia y desde el interior** en la vista superior de la pantalla central.

¹¹ La imagen es esquemática. Los detalles pueden variar según el modelo de automóvil.

◀ Bloquear con botón de la puerta delantera

- Pulse el botón . Las dos puertas delanteras deben estar cerradas.
 - > Todas las puertas y el portón trasero están bloqueados.

Bloquear con botón de la puerta trasera*



Botón de bloqueo en la puerta trasera con luz de indicación.

El botón de bloqueo de las puertas traseras bloquea la puerta trasera correspondiente.

Desbloquear puerta trasera

- Tire de la manilla de apertura.
 - > La puerta trasera está desbloqueada y abierta¹².

¹² Con la condición de que no esté activado el seguro para niños.

Información relacionada

- Ajustes del desbloqueo a distancia y desde el interior (p. 263)
- Abrir el portón trasero desde el interior del vehículo (p. 288)
- Activar o desactivar el seguro para niños (p. 289)

Abrir el portón trasero desde el interior del vehículo

El portón trasero puede desbloquearse desde dentro con el botón del tablero de instrumentos.

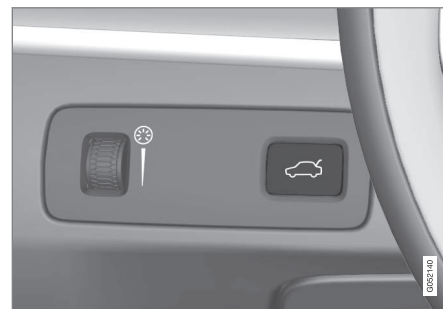

- Pulse el botón  del tablero de instrumentos.
 - > El portón trasero puede desbloquearse y abrirse desde fuera agarrando el pulsador de goma.

Con la opción de portón trasero eléctrico*:

- Mantenga pulsado el botón  del tablero de instrumentos.
 - > El portón trasero se abre.

Información relacionada

- Bloquear y desbloquear desde el interior del automóvil (p. 287)
- Abrir y cerrar el portón trasero eléctrico* (p. 291)

Activar o desactivar el seguro para niños

El seguro para niños evita que las puertas traseras se puedan abrir desde dentro.

El seguro para niños puede ser o bien manual o bien eléctrico*.

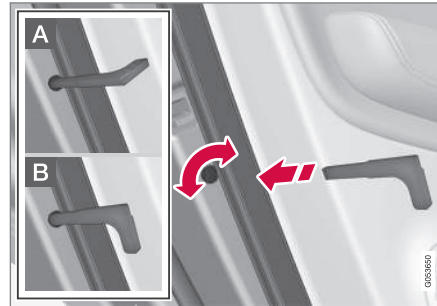
Activar o desactivar el seguro para niños manual

Seguro para niños manual. No debe confundirse con la cerradura manual de la puerta.

- Utilice la hoja extraíble de la llave para girar el mando.

A La puerta no puede abrirse desde dentro.

B La puerta puede abrirse desde dentro y desde fuera.

NOTA

- Con el mando giratorio sólo se cierra la puerta correspondiente y no ambas puertas traseras al mismo tiempo.
- Los automóviles equipados con seguro para niños eléctrico no tienen seguro manual.

Activar o desactivar el seguro para niños eléctrico*

El seguro para niños eléctrico puede conectarse o desconectarse cuando el contacto está situado en todas las posiciones superiores a **O**. La conexión y desconexión puede hacerse hasta 2 minutos después de apagar el automóvil, siempre que no se abra ninguna puerta.



Botón de conexión y desconexión eléctrica.

- ◀ 1. Arranque el automóvil y seleccione una posición de encendido superior a **0**.
2. Pulse el botón del panel de mandos de la puerta del conductor.
- > La pantalla del conductor muestra el mensaje **Seguro trasero niños Activado** y la luz del botón se enciende: el seguro está conectado.



Cuando está activo el seguro eléctrico para niños

- las ventanillas solo pueden abrirse con el panel de mandos de la puerta del conductor
- las puertas traseras no pueden abrirse desde el interior.

Para desconectar el seguro:

- Pulse el botón del panel de mandos de la puerta del conductor.
- > La pantalla del conductor muestra el mensaje **Seguro trasero niños Desactivada** y la luz del botón se apaga: el seguro está desconectado.

Cuando se apaga el automóvil se almacena el ajuste en vigor: si el seguro para niños está conectado cuando se apaga el automóvil, continuará estando conectado la siguiente vez que se arranque el vehículo.

Símbolo	Mensaje	Significado
	Seguro trasero niños Activado	El seguro para niños está conectado.
	Seguro trasero niños Desactivada	El seguro para niños está desconectado.

Información relacionada

- Bloquear y desbloquear desde el interior del automóvil (p. 287)
- Llave extraíble (p. 270)

Cierre automático durante la marcha

Cuando el automóvil inicia la marcha, las puertas y el portón trasero se bloquean de forma automática.

Para cambiar este ajuste:

1. Pulse **Ajustes** en la vista superior de la pantalla central.
2. Pulse **My Car → Bloqueando**.
3. Seleccione **Bloqueo automático de puertas al conducir** para desactivar o activar esta función.

Información relacionada

- Bloquear y desbloquear desde el interior del automóvil (p. 287)

Abrir y cerrar el portón trasero eléctrico*

Función que permite abrir y cerrar el portón trasero pulsando un botón.

Abrir

Proceda de alguna de las siguientes maneras para abrir el portón trasero eléctrico:

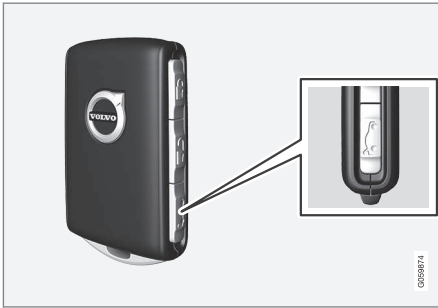

- Pulsación larga del botón de la llave. Manténgalo pulsado hasta que el portón trasero empiece a abrirse.



- Pulsación larga del botón del tablero de instrumentos. Manténgalo pulsado hasta que el portón trasero empiece a abrirse.

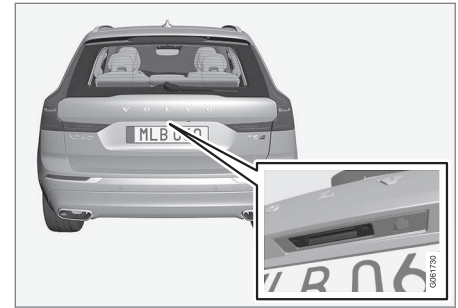

- Presión ligera en el tirador del portón trasero.



- Movimiento de pie* por debajo del parachoques trasero.

« Cerrar



Proceda de alguna de las siguientes maneras para cerrar¹³ el portón trasero eléctrico:



- Pulse el botón  en la parte inferior del portón trasero para cerrar.
 - > El portón trasero se cierra automáticamente y permanece desbloqueado.

NOTA

- El botón está activo durante 24 horas después de haber dejado abierto el portón. Posteriormente, debe cerrarse manualmente.
- Si la tapa ha estado abierta más de 30 minutos, se cerrará con menor velocidad.

- Mantenga pulsado el botón  de la llave.
 - > El portón trasero se cierra automáticamente y suena la señal. El portón trasero permanece desbloqueado.
- Mantenga pulsado el botón  del tablero de instrumentos.
 - > El portón trasero se cierra automáticamente y suena la señal. El portón trasero permanece desbloqueado.
- Movimiento de pie* por debajo del para-choques trasero.
 - > El portón trasero se cierra automáticamente y suena la señal. El portón trasero permanece desbloqueado.

¹³ Los vehículos equipados con un sistema de bloqueo y desbloqueo sin llave* cuentan con un botón de cierre y un botón de cierre y bloqueo.

Cerrar y bloquear



- Pulse el botón  en la parte inferior del portón trasero para cerrar y, al mismo tiempo, bloquear¹³ el portón trasero y las puertas (todas las puertas deben estar cerradas para bloquearse).
 - > El portón trasero se cierra automáticamente. Se bloquean el portón trasero y las puertas, y se activa la alarma*.

NOTA

- Una de las llaves del automóvil debe encontrarse dentro del alcance previsto

para que la apertura y el cierre puedan funcionar.

- Con el sistema de bloqueo o cierre sin llave*, suenan tres señales si la llave no se detecta lo suficientemente cerca del compartimento.

IMPORTANTE

Al abrir o cerrar el portón trasero manualmente, hágalo despacio. No utilice la violencia para abrirlo o cerrarlo si ofrece resistencia. Puede dañarse y dejar de funcionar de forma correcta.

Cancelar la apertura o el cierre

Cancele la apertura o el cierre de uno de los modos siguientes:

- Pulse el botón del panel de instrumentos.
- Pulse el botón de la llave.
- Pulse el botón de cierre situado en la parte inferior del portón trasero.
- Apriete el pulsador de goma situado debajo del tirador.
- Mediante movimiento con el pie*.

El movimiento del portón trasero se interrumpe y se detiene. A continuación, el portón trasero puede controlarse manualmente.

Si se detiene el portón trasero cerca de la posición de cerrado, la siguiente activación abrirá el portón.

Protección antiobstrucciones

Si algo con suficiente resistencia impide que el portón trasero se abra o se cierre, se activará la protección antiobstrucciones.

- Cuando se abre - el movimiento se interrumpe, el portón se para y suena una señal larga.
- Cuando se cierra - el movimiento se interrumpe, el portón se para, suena una señal larga y el portón trasero vuelve a su posición máxima programada.

PRECAUCIÓN

Tenga cuidado con el riesgo de pinzamiento al abrir y cerrar.

Compruebe que ninguna persona se encuentra cerca del portón trasero antes de que comience la apertura o el cierre, puesto que las lesiones por aprisionamiento pueden tener graves consecuencias.

Accione siempre el portón trasero bajo vigilancia.

¹³ Los vehículos equipados con un sistema de bloqueo y desbloqueo sin llave* cuentan con un botón de cierre y un botón de cierre y bloqueo.

« Muelles comprimidos

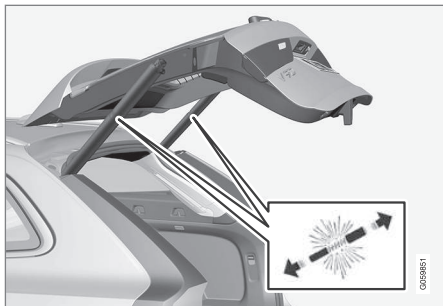

Los muelles comprimidos del portón trasero eléctrico.

⚠ PRECAUCIÓN

No abra los muelles comprimidos del portón trasero eléctrico. Están comprimidos a gran presión y, si se abren, pueden ocasionar daños.

Información relacionada

- Programar apertura máxima para portón trasero eléctrico* (p. 294)
- Abrir o cerrar el portón trasero con un movimiento con el pie* (p. 295)
- Alcance de la llave (p. 264)

Programar apertura máxima para portón trasero eléctrico*

Adaptar la posición de apertura del portón trasero a techos bajos.

Ajustar la apertura máxima:

1. Abra el portón trasero. Párelo en la posición de apertura que desee.

i NOTA

No es posible programar una posición de apertura del portón trasero más baja que la apertura a mitad de recorrido.

2. Mantenga pulsado el botón  en la parte inferior del portón trasero durante por lo menos 3 segundos.
 - > Suenan dos señales cortas y se guarda así la posición almacenada.

Reposición de la apertura máxima:

- Lleve manualmente el portón trasero a su posición de apertura máxima. Mantenga pulsado el botón  en el portón trasero durante por lo menos 3 segundos.
 - > Suenan dos señales y se borra así la posición almacenada. A continuación, el portón trasero se abrirá hasta su posición máxima.

i NOTA

- Si el sistema trabaja de forma continua durante demasiado tiempo, se apagará para evitar una carga excesiva. Podrá utilizarse de nuevo después de aproximadamente 2 minutos.

Información relacionada

- Abrir y cerrar el portón trasero eléctrico* (p. 291)

Abrir o cerrar el portón trasero con un movimiento con el pie*

Una función que permite abrir y cerrar el portón trasero mediante un movimiento del pie por debajo del parachoques trasero facilita las cosas cuando las manos están ocupadas. Si el automóvil está equipado con cierre y apertura sin llave*, es posible abrir el portón trasero con un movimiento del pie.

La función de apertura y cierre del portón trasero está disponible cuando el automóvil también está equipado con portón trasero eléctrico*.

i NOTA

La función de portón trasero accionado con el pie está disponible en dos variantes:

- Apertura y cierre mediante un movimiento con el pie
- Solo desbloqueo con movimiento del pie (levante el portón trasero manualmente para abrirlo)

Tenga en cuenta que la función de apertura y cierre con movimiento del pie requiere portón trasero eléctrico*.

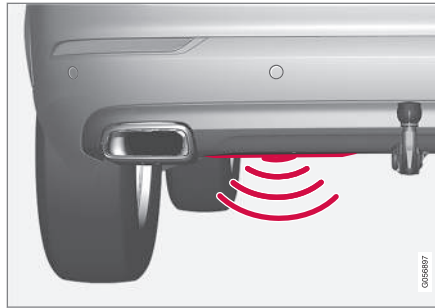

El sensor está situado a la izquierda del centro del parachoques¹⁴.

Una de las llaves del automóvil debe encontrarse dentro del alcance previsto detrás del vehículo, aproximadamente 1 metro (3 pies), para que se pueda efectuar la apertura y el cierre. Se aplica también a un vehículo desbloqueado para evitar una apertura fortuita, por ejemplo, en un túnel de lavado.

Abrir o cerrar con un movimiento con el pie



Movimiento con el pie en la zona de activación del sensor.

- Realice **un** movimiento lento hacia adelante con el pie debajo de la sección izquierda del parachoques trasero. A continuación, dé un paso hacia atrás. No se debe tocar el parachoques.
 - > Se oye una breve señal acústica cuando se activa el cierre o la apertura. El portón trasero se abre o se cierra.

Si se realizan varios movimientos con el pie sin que haya una llave detrás del automóvil, la apertura no será posible hasta después de cierto plazo.

¹⁴ Si el automóvil está equipado con placa protectora de bajos*, el sensor está situado más hacia la esquina izquierda del parachoques.



- ◀◀ Retire el pie después de haber realizado el movimiento hacia adelante, de lo contrario no se activará el portón.

Interrumpir la apertura o cierre con un movimiento con el pie

- Realice un lento movimiento hacia adelante con el pie durante el cierre o la apertura para detener el movimiento del portón trasero.

Para interrumpir la apertura o el cierre del portón trasero, no es necesario que el mando a distancia esté junto al vehículo.

Si se detiene el portón trasero cerca de la posición de cerrado, la siguiente activación abrirá el portón.

i NOTA

El sistema puede funcionar peor o dejar de funcionar si el parachoques trasero se carga con grandes cantidades de hielo, nieve, suciedad, etc. Procure por tanto mantenerlo limpio.

i NOTA

Observe que el sistema puede activarse en túneles de lavado, etc. si el mando a distancia está dentro de su radio de alcance.

Automóviles con el accesorio placa protectora de bajos*

Si el automóvil está equipado con placa protectora de bajos, el sensor está situado más hacia la esquina izquierda del parachoques.



Para activar la apertura o el cierre mediante un movimiento con el pie en automóviles con placa protectora de bajos, dicho movimiento se efectúa desde un lado del vehículo. Una de las llaves del automóvil debe encontrarse dentro del alcance previsto (aproximadamente 1 metro (3 pies)) para que se pueda efectuar la apertura y el cierre.

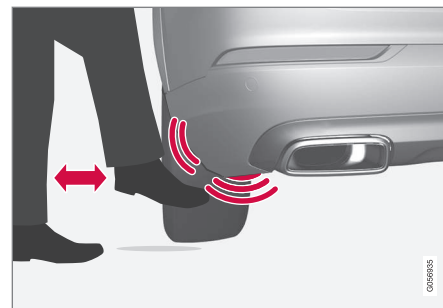

Movimiento con el pie en la zona de activación prevista del sensor.

Información relacionada

- Sin llave y superficies sensibles al tacto* (p. 283)
- Abrir y cerrar el portón trasero eléctrico* (p. 291)
- Alcance de la llave (p. 264)

Bloqueo privado

El portón trasero se puede cerrar con la función de bloqueo privado que evita que pueda abrirse, por ejemplo, cuando el automóvil se deja en un taller, en un hotel, etc.



El botón de la función de cierre privado está en la vista de funciones de la pantalla central. Se mostrará **Cierre privado desactivado** o **Cierre privado activado** dependiendo del estado del

cierre en ese momento.

Información relacionada

- Activar o desactivar el bloqueo privado (p. 297)

Activar o desactivar el bloqueo privado

El bloqueo privado se activa con el botón de función de la pantalla central y utilizando un código PIN de su elección.

NOTA

Para poder activar la función de bloqueo privado, el encendido del vehículo debe de estar como mínimo en la posición **I**.

El bloqueo privado tiene dos códigos:

- Se crea un código de seguridad la primera vez que se utiliza la función.
- Se selecciona un nuevo código PIN cada vez que se activa la función.

Indicar código de seguridad antes del primer uso

La primera vez que se utiliza la función, debe elegirse un código de seguridad. Este podrá utilizarse después para desactivar el cierre privado en caso de olvido o pérdida del código PIN elegido. El código de seguridad funciona como un código PUC de todos los códigos PIN que se utilizan para la función de bloqueo privado.

Guarde el código de seguridad en un lugar seguro.

Para generar un código de seguridad:

1. Pulse el botón de bloqueo privado de la vista de funciones.



> Se muestra una ventana emergente.

2. Indicar el código de seguridad escogido y pulsar en **Confirmar**.
 - > Se ha guardado el código de seguridad. Ahora la función de bloqueo privado está lista para ser activada.

Activar el bloqueo privado

1. Pulse el botón de bloqueo privado de la vista de funciones.



> Se muestra una ventana emergente.

- ◀ 2. Indique el código que debe utilizarse para desbloquear el portón trasero después de haberlo bloquearlo y pulse **Confirmar**.
- > El portón trasero se bloquea. La confirmación del bloqueo se realiza mediante una indicación de color verde junto al botón de la vista de funciones.

Desactivar el bloqueo privado

1. Pulse el botón de bloqueo privado de la vista de funciones.



- > Se muestra una ventana emergente.
2. Indique el código que se utiliza para cerrar y pulse **Confirmar**.
 - > El portón trasero se desbloquea. La confirmación del desbloqueo se realiza mediante el apagado de la indicación de color verde situada junto al botón de la vista de funciones.

Olvido del código PIN

Si ha olvidado el código PIN o si ha introducido un código PIN erróneo más de tres veces, puede utilizar el código de seguridad para desactivar el bloqueo privado.

Si el automóvil se desbloquea a través de Volvo On Call* o de la aplicación Volvo on Call, el bloqueo privado se desactivará automáticamente.

Olvido del código de seguridad

Si también ha olvidado el código de seguridad, póngase en contacto con un concesionario autorizado Volvo para que le ayuden a desactivar el bloqueo privado.

Información relacionada

- Bloqueo privado (p. 297)

Alarma*

La alarma avisa con señales acústicas y luminosas si alguien accede al automóvil sin una llave válida o manipula la batería de arranque o la sirena de alarma.

Una alarma conectada se activa si:

- se abre la puerta, el capó o el portón trasero¹⁵
- se detecta un movimiento en el habitáculo (si está provisto de sensor de movimiento*)
- se eleva o se remolca el automóvil (si está equipado con sensor de inclinación*)
- se desconecta un cable de la batería
- se desconecta la sirena.

Señales de alarma

Cuando se activa alarma, ocurre lo siguiente:

- Una sirena suena durante 30 segundos o hasta que se desconecta la alarma.
- Las luces de emergencia parpadean durante 5 minutos o hasta que se desconecta la alarma.

Si no se arregla la causa de activación de la alarma, el ciclo de alarma se repite un máximo de 10 veces¹⁵.

Indicador de alarma



El tablero de instrumentos tiene un diodo luminoso rojo que indica el estatus del sistema de alarma:

- Diodo luminoso apagado: la alarma está desconectada.
- El diodo luminoso parpadea una vez cada dos segundos: la alarma está conectada.
- El diodo parpadea rápidamente tras la desconexión de la alarma durante un máximo de 30 segundos o hasta que se active la posición de encendido I: la alarma se ha disparado.

Sensores de movimiento e inclinación*

Los sensores de movimiento e inclinación reaccionan ante movimientos dentro del auto-

móvil, si se rompe una luna o si alguien intenta robar las ruedas o remolcar el vehículo.

El sensor de movimiento activa la alarma en caso de movimientos en el habitáculo. También se registran las corrientes de aire. La alarma puede por tanto activarse si se deja el automóvil con una ventanilla o el techo panorámico* o si se utiliza el calefactor del habitáculo.

Para evitarlo:

- Cierre las ventanillas y el techo panorámico cuando abandone el automóvil.
- Si se va a utilizar el calefactor del habitáculo o el de estacionamiento, dirija la corriente de aire de las boquillas de ventilación de forma que no apunten hacia la parte superior del habitáculo.

O bien, utilice un nivel de alarma reducido para desconectar temporalmente los sensores de movimiento e inclinación.

Desconecte asimismo los sensores de movimiento e inclinación cuando transporte el automóvil en ferry o en tren ya que sus movimientos pueden afectar al vehículo y activar la alarma.

En caso de error del sistema de alarma



Si se produce un fallo en el sistema de alarma, la pantalla del conductor muestra el símbolo y el mensaje

Avería sist. alarma Revisión

necesaria. Contacte con un taller. Recomendamos un taller autorizado Volvo.

NOTA

No trate de reparar por su cuenta ni de modificar los componentes incluidos en el sistema de alarma. Cualquier intento en este sentido puede repercutir en las condiciones de aseguramiento.

Información relacionada

- Activar y desactivar la alarma* (p. 300)
- Nivel de alarma reducido* (p. 301)
- Bloqueo de puertas* (p. 301)

¹⁵ Algunos mercados.

Activar y desactivar la alarma*

La alarma se activa al mismo tiempo que se cierra el automóvil.

Conectar la alarma

Para cerrar el vehículo y conectar la alarma

- pulse el botón de bloqueo de la llave
- toque la superficie marcada en la parte exterior del tirador de la puerta o el pulsador de goma del portón trasero¹⁶.

Si el vehículo está equipado tanto con cierre y apertura sin llave* como con portón trasero eléctrico*, el botón situado en la parte inferior del portón trasero sirve también para cerrar el vehículo y conectar la alarma.



Cuando el automóvil está cerrado y la alarma activada, en el tablero de instrumentos parpadea una luz roja una vez cada dos segundos.

¹⁶ Se aplica a automóviles con cierre y apertura sin llave*.

Desconectar la alarma

Para abrir el vehículo y desconectar la alarma

- pulse el botón de apertura de la llave.
- agarre alguna parte del tirador de la puerta o presione ligeramente sobre el pulsador de goma del portón trasero¹⁶.

Desactivar la alarma sin mando a distancia

El vehículo puede desbloquearse y la alarma puede desconectarse aunque no funcione el mando a distancia, por ejemplo, si se agota la pila del mando.

1. Abra la puerta del conductor con la llave extraíble.
> La alarma se activa.



Ubicación del lector de copias en el portavasos.

2. Coloque la llave sobre el símbolo de llave en el lector de copias del portavasos de la consola del túnel.

3. Gire a la derecha y suelte la perilla de arranque.
> La alarma se desconecta.

Desconexión de una alarma disparada

- Pulse el botón de desbloqueo del mando a distancia o sitúe el vehículo en la posición de encendido **I** girando a la derecha y soltando la perilla de arranque.

Conexión y reconexión automática de la alarma

La reconexión automática de la alarma impide dejar el automóvil con la alarma desconectada de manera involuntaria.

Si el automóvil se desbloquea con la llave (y se desconecta la alarma) y luego no se abre alguna de las puertas ni el portón trasero por espacio de dos minutos, la alarma vuelve a conectarse de forma automática. Al mismo tiempo, el automóvil vuelve a cerrarse.

En algunos mercados, la alarma se activa de forma automática con cierto retardo después de haber abierto y cerrado la puerta del conductor sin bloquear después el vehículo.

Para cambiar este ajuste:

1. Pulse **Ajustes** en la vista superior de la pantalla central.
2. Pulse **My Car** → **Bloqueando**.

3. Seleccione **Desactivación activación pasiva** para desactivar temporalmente esa función.

Información relacionada

- Alarma* (p. 298)

Nivel de alarma reducido*

El nivel de alarma reducido implica que los sensores de movimiento e inclinación están temporalmente desactivados.

Desconecte los sensores de movimiento e inclinación para evitar la activación accidental de la alarma, por ejemplo, si se deja un perro dentro de un vehículo bloqueado o en trayectos a bordo de trenes o transbordadores.



Pulse el botón **Protección reducida** en la vista de funciones de la pantalla central para desactivar los sensores de movimiento e inclinación la siguiente vez que se cierre el automóvil.

Al mismo tiempo se desactiva la función bloqueo de puertas, es decir, será posible abrir desde dentro.

Si se desconecta y se conecta el cierre del vehículo de nuevo, deberá activarse nuevamente nivel de alarma reducido.

Información relacionada

- Alarma* (p. 298)
- Bloqueo de puertas* (p. 301)

Bloqueo de puertas*

El bloqueo de puertas implica que todos los tiradores de apertura se desconectan mecánicamente cuando se bloquea desde fuera, lo que imposibilita la apertura de puertas desde el interior.

El bloqueo de puertas se activa al bloquear con el mando a distancia o con el sistema de bloqueo sin llave*, y se ejecuta unos 10 segundos después de que se hayan cerrado las puertas. Si se abre una puerta durante el tiempo de retardo, se cancela la secuencia y la alarma se desconecta.

Cuando está activado el bloqueo de puertas, el vehículo solo puede desbloquearse con el mando a distancia, el sistema de apertura sin llave* o la aplicación Volvo On Call* .

La puerta delantera izquierda puede abrirse también con la llave extraíble. Si el vehículo se abre con la llave extraíble se disparará la alarma.

i NOTA

- Recuerde que la alarma se conecta al cerrar el automóvil.
- Si alguien intenta abrir las puertas desde el interior, se disparará la alarma.





PRECAUCIÓN

No deje a nadie en el automóvil sin desconectar antes esta función, para evitar que alguien se quede encerrado.

Información relacionada

- Desconectar provisionalmente el bloqueo de seguridad* (p. 302)
- Alarma* (p. 298)

Desconectar provisionalmente el bloqueo de seguridad*

Si alguien desea quedarse en el automóvil y es necesario cerrar el vehículo desde el exterior, debe desactivarse el bloqueo de puertas para permitir la apertura desde dentro.

PRECAUCIÓN

No deje a nadie en el automóvil sin desconectar antes esta función, para evitar que alguien se quede encerrado.



Pulse el botón **Protección reducida** de la vista de funciones de la pantalla central para la desconexión temporal del bloqueo de puertas.

Ello conlleva asimismo la desactivación de los sensores de movimiento e inclinación* de la alarma.

Se mostrará entonces en la pantalla **Protección reducida** y la posición de bloqueo de puertas se desactivará temporalmente en el cierre posterior del vehículo.

Al bloquear las puertas de forma normal, las tomas eléctricas se desactivan directamente, pero cuando se desconecta temporalmente el bloqueo de seguridad, estas continúan activas durante un máximo de 10 minutos después de bloquear las puertas.

Si se conecta y desconecta el cierre del vehículo, deberá desactivarse de nuevo el bloqueo de puertas.

Cuando vuelve a arrancarse el motor, el sistema se reinicia.

Información relacionada

- Bloqueo de puertas* (p. 301)
- Alarma* (p. 298)

APOYO DEL CONDUCTOR

Sistema de asistencia del conductor

El vehículo está equipado con diferentes sistemas de asistencia al conductor que pueden ayudar al conductor de forma activa o pasiva en diferentes situaciones.

Los sistemas pueden ayudar al conductor, por ejemplo, a:

- mantener un velocidad determinada
- mantener un cierto intervalo de separación respecto al vehículo que circula por delante
- evitar una colisión avisando al conductor y frenando el automóvil
- aparcar.

Algunos sistemas están montados de serie, mientras que otros son opcionales; dependiendo del mercado puede darse un caso o el otro.

Información relacionada

- IntelliSafe: apoyo al conductor y seguridad (p. 33)
- Dirección de relación variable (p. 304)
- Sistema de estabilidad (p. 309)
- Ayuda para trazar curvas* (p. 353)
- Control electrónico de estabilidad (p. 305)
- Connected Safety (p. 309)

- Limitador de velocidad (p. 314)
- Limitador de velocidad automático (p. 318)
- Alerta de distancia* (p. 312)
- Control de velocidad constante (p. 321)
- Control de velocidad constante adaptativo* (p. 325)
- Pilot Assist* (p. 336)
- Unidad de radar (p. 357)
- Unidad de cámara (p. 367)
- City Safety™ (p. 373)
- Rear Collision Warning* (p. 388)
- BLIS* (p. 389)
- Cross Traffic Alert* (p. 393)
- Información sobre señales de tráfico* (p. 398)
- Driver Alert Control (p. 405)
- Sistema de permanencia en el carril (p. 408)
- Asistencia de dirección en caso de riesgo de colisión (p. 415)
- Aparcamiento asistido* (p. 421)
- Cámara de aparcamiento* (p. 427)
- Aparcamiento asistido activo* (p. 437)

Dirección de relación variable

Con la dirección de relación variable, la fuerza del volante se incrementa a medida que aumenta la velocidad del automóvil para poder proporcionar al conductor una sensación de conducción óptima.

Al conducir en autopistas, la dirección tiene mayor firmeza. Durante las maniobras de aparcamiento y a baja velocidad las maniobras de dirección son suaves y requieren menos esfuerzo.

NOTA



En situaciones excepcionales, la dirección asistida se sobrecalienta y necesita enfriarse durante un tiempo. Durante ese tiempo, funciona con eficacia reducida y resulta más pesado girar el volante. Entonces, en la pantalla del conductor aparece el mensaje **Dirección asistida Ayuda temporalmente restringida** y este símbolo.

Durante el tiempo en el que la servodirección trabaja a potencia reducida, no es posible disponer de las funciones de apoyo al conductor ni del sistema de asistencia de dirección.

⚠ PRECAUCIÓN

Si la temperatura se eleva demasiado, la servodirección puede verse obligada a desconectarse completamente. En situaciones de ese tipo, la pantalla del conductor muestra el mensaje **Fallo direc. asistida Pare de manera segura** combinado con un símbolo.

Cambiar nivel de resistencia del volante*

Cuando se utiliza el modo de conducción INDIVIDUAL es posible regular la resistencia del volante.

1. Pulse **Ajustes** en la vista superior de la pantalla central.
2. Seleccione **My Car → Modos de conducción → Fuerza de la dirección asistida**.

La selección del nivel de resistencia del volante solo está accesible si el automóvil está parado o avanza a poca velocidad y en línea recta.

Información relacionada

- Sistema de asistencia del conductor (p. 304)
- Modos de conducción* (p. 474)

Control electrónico de estabilidad

La función Control electrónico de estabilidad (ESC¹) ayuda al conductor a evitar derrapes y mejora la transitabilidad del automóvil.



En la pantalla del conductor aparece este símbolo cuando interviene el sistema.

El frenado por parte del sistema puede percibirse como un ruido intermitente y al

pisar el acelerador el automóvil puede acelerar con más lentitud de lo esperado.

El sistema consta de las siguientes subfunciones:

- Función de estabilidad²
- Función anti-deslizamiento y de refuerzo de tracción
- Control de freno motor
- Estabilizador de remolque

⚠ PRECAUCIÓN

- La función es un apoyo complementario al conductor concebido para facilitar la conducción y hacer esta más segura. Sin embargo, no es capaz de gestionar todas las situaciones en todo tipo de condiciones de tráfico, climatológicas y viales.
- Se recomienda al conductor que lea todos los apartados del manual de propietario referentes a esta función para conocer, entre otros aspectos, sus limitaciones, las cuales deberá conocer antes de utilizar dicha función.
- Las funciones de apoyo al conductor no pueden remplazar la concentración y el buen criterio del conductor, siendo este siempre el responsable del manejo seguro del automóvil, a una velocidad adecuada y a una distancia apropiada respecto a otros vehículos, y de conformidad con las normas y disposiciones de tráfico vigentes.

Función de estabilidad²

La función controla individualmente la fuerza propulsora y de frenado de las ruedas para estabilizar el automóvil.

¹ Electronic Stability Control

² Se le llama también Función Anti-derrape.

◀ Función anti-deslizamiento y de refuerzo de tracción

Esta función está activa a bajas velocidades y frena las ruedas motrices que patinan para que se transmita más fuerza de propulsión desde las ruedas motrices que no resbalan.

La función también puede impedir que las ruedas motrices patinen en la carretera durante la aceleración.

Control de freno motor

El control de freno motor (EDC³) puede impedir el bloqueo de las ruedas, por ejemplo, después de cambiar a una marcha inferior, o que el motor frene al circular con marchas cortas sobre firme deslizante.

El bloqueo de las ruedas durante la marcha puede dificultar la posibilidad de maniobrar el vehículo.

Estabilizador de remolque*⁴

El estabilizador de remolque (TSA⁵) se encarga de estabilizar el automóvil y el remolque en situaciones que generan vibraciones en el vehículo combinado.

i NOTA
El estabilizador de remolque se desactiva si se activa el ESC Modo deportivo .

Información relacionada

- Sistema de asistencia del conductor (p. 304)
- Activar o desactivar el modo sport en el control electrónico de estabilidad (p. 307)
- Símbolos y mensajes del Control electrónico de estabilidad (p. 308)
- Estabilizador de remolque* (p. 518)

Control electrónico de estabilidad en modo sport

El sistema de estabilidad (ESC⁶) permanece siempre conectado. No puede apagarse. El conductor puede seleccionar sin embargo **ESC Modo deportivo**, que proporciona una sensación de conducción más activa.

Cuando se selecciona la subfunción **ESC Modo deportivo**, se reduce la intervención del sistema y se permite que el automóvil derrape más y, por tanto, el conductor dispone de un mayor control sobre el vehículo de lo que es habitual.

Cuando se ha escogido el **ESC Modo deportivo**, puede considerarse que la función está desactivada, aunque en muchas situaciones esa función siga ayudando al conductor.

i NOTA
Si se ha seleccionado ESC Modo deportivo , el sistema de estabilización del remolque (TSA ⁷) está desconectado.

Con el **ESC Modo deportivo**, se obtiene más tracción incluso si el vehículo queda atascado

³ Engine Drag Control

⁴ El estabilizador de remolque está incluido cuando se instala el enganche para remolque original Volvo.

⁵ Trailer Stability Assist

⁶ Electronic Stability Control

⁷ Trailer Stability Assist

o al circular por terreno blando como, por ejemplo, arena o nieve profunda.

Información relacionada

- Control electrónico de estabilidad (p. 305)
- Activar o desactivar el modo sport en el control electrónico de estabilidad (p. 307)
- Estabilizador de remolque* (p. 518)

Activar o desactivar el modo sport en el control electrónico de estabilidad

El sistema de estabilidad (ESC[®]) permanece siempre conectado. No puede apagarse. No obstante, el conductor puede seleccionar el modo Sport, que proporciona una sensación de conducción más activa.



Active o desactive la función con este botón, en la vista de funciones de la pantalla central.

- Indicador VERDE del botón: la función está activada.
- Indicador GRIS del botón: la función está desactivada.



Para indicar que el **ESC Modo deportivo** está activado, en la pantalla del conductor se enciende este símbolo con luz fija hasta que se desactiva la función o hasta que se apaga el motor. La siguiente vez en la que se arranca de nuevo el motor, el sistema vuelve a su modo normal.

No se puede seleccionar la función **ESC Modo deportivo** cuando alguna de las siguientes funciones está activada:

- Limitador de velocidad
- Control de velocidad constante
- Control de velocidad constante adaptativo*
- Pilot Assist*





Información relacionada

- Control electrónico de estabilidad en modo sport (p. 306)
- Control electrónico de estabilidad (p. 305)

Símbolos y mensajes del Control electrónico de estabilidad

En la pantalla del conductor pueden mostrarse una serie de símbolos y mensajes refe-

rentes al control electrónico de estabilidad (ESC⁹). Ofrecemos a continuación algunos ejemplos.

Símbolo	Mensaje	Significado
	Luz continua durante aproximadamente 2 segundos.	Control del sistema al arrancar el motor.
	Destello.	El sistema actúa.
	Luz continua.	El modo sport está activado. ¡ATENCIÓN! El sistema no se desconecta en este modo de conducción, solo se reduce una parte de su capacidad.
	ESC Temporal. desactivada	La capacidad del sistema se ha reducido temporalmente debido a la temperatura excesiva de los frenos. La función vuelve a activarse automáticamente cuando los frenos se hayan enfriado.
	ESC Revisión necesaria	El sistema no funciona. Detenga el automóvil en un lugar seguro, apague el motor y vuelva a arrancarlo.

El mensaje de texto puede apagarse pulsando brevemente el botón  situado en el centro del teclado derecho del volante.

Si un mensaje no desaparece: Contacte con un taller. Se recomienda un taller autorizado Volvo.

Información relacionada

- Control electrónico de estabilidad (p. 305)

⁹ Electronic Stability Control

Sistema de estabilidad

El sistema de estabilización (RSC¹⁰) reduce el riesgo de volcar y dar vueltas de campana, por ejemplo, al realizar una maniobra brusca o si el vehículo patina.

El sistema registra los cambios de la inclinación del vehículo en sentido lateral. Con la ayuda de esta información, el sistema calcula si hay riesgo de que el automóvil vuelque. En situaciones de riesgo, actúa el sistema electrónico de estabilidad del vehículo reduciendo el par motor y frenando una o varias ruedas del vehículo hasta que este recupera su estabilidad.

PRECAUCIÓN

Al conducir de forma normal, el sistema mejora la seguridad en carretera del vehículo, lo cual no debe entenderse como una posibilidad de aumentar la velocidad. Adopte siempre las medidas de precaución habituales para conducir de forma segura.

Información relacionada

- Control electrónico de estabilidad (p. 305)

Connected Safety¹¹

Connected Safety transmite información entre el vehículo propio y otros vehículos por Internet¹². Esta función está pensada para avisar al conductor de que puede haber una situación peligrosa en la carretera por la que circula.

La función Connected Safety puede informar al conductor de que otro vehículo más adelante en el trayecto ha activado sus luces de emergencia o ha detectado calzada resbaladiza. La información sobre calzada resbaladiza se transmite también si el vehículo propio detecta esta condición.

Connected Safety puede ayudar al conductor con lo siguiente:

- Alerta de luces de emergencia
- Alerta de calzada resbaladiza

Si el vehículo propio detecta que la calzada está resbaladiza, el sistema informará - aparte del conductor - a los conductores de otros vehículos por Internet.

En vehículos con pantalla de visualización frontal, se muestran también en esta los símbolos de advertencia del Connected Safety.

NOTA

La comunicación Connected Safety entre vehículos solo es posible en vehículo que están equipados con la función y la tienen activada.

Alerta de luces de emergencia

Si se activan luces de emergencia del vehículo propio, se puede enviar esa información a automóviles que se acercan a la posición del vehículo propio.



Este símbolo aparecerá en el tablero de instrumentos si nuestro vehículo se acerca a otro con luces de advertencia parpadeantes.

El tamaño del símbolo se duplicará cuando nuestro automóvil se aproxime al vehículo con las luces parpadeantes.

Alerta de calzada resbaladiza

Si el vehículo propio detecta un empeoramiento de la fricción entre el neumático y la calzada, esta información se envía a los vehículos que se acercan a la posición del vehículo propio.

¹⁰ Roll Stability Control

¹¹ No está disponible en todos los mercados.

¹² Al utilizar internet se transmiten datos (tráfico de datos), lo que puede implicar un coste.



En caso de alarma por calzada resbaladiza, aparece este símbolo en el tablero de instrumentos cuando un vehículo se aproxima al tramo de calzada afectado, tanto en el automóvil propio como en

otros vehículos que hayan recibido la información a través de Connected Safety.

Cuando el vehículo en aproximación se acerca al tramo de calzada deslizante se duplicará el tamaño del símbolo en el tablero de instrumentos del vehículo.



PRECAUCIÓN

- La función es un apoyo complementario al conductor concebido para facilitar la conducción y hacer esta más segura. Sin embargo, no es capaz de gestionar todas las situaciones en todo tipo de condiciones de tráfico, climatológicas y viales.
- Se recomienda al conductor que lea todos los apartados del manual de propietario referentes a esta función para conocer, entre otros aspectos, sus limitaciones, las cuales deberá conocer antes de utilizar dicha función.
- Las funciones de apoyo al conductor no pueden remplazar la concentración y el buen criterio del conductor, siendo este siempre el responsable del manejo seguro del automóvil, a una velocidad adecuada y a una distancia apropiada respecto a otros vehículos, y de conformidad con las normas y disposiciones de tráfico vigentes.

Información relacionada

- Sistema de asistencia del conductor (p. 304)
- Activar o desactivar Connected Safety (p. 311)

- Limitaciones del Connected Safety (p. 311)
- Automóvil conectado a Internet* (p. 569)

Activar o desactivar Connected Safety

Para que Connected Safety pueda intercambiar información sobre el estado de la calzada con otros vehículos, es necesario que dicha función esté activada. Si no se desea intercambiar información, se puede desactivar esta función.



Active o desactive la función con este botón, en la vista de funciones de la pantalla central.

- Indicador VERDE del botón: la función está activada.
- Indicador GRIS del botón: la función está desactivada.

Al activar la función aparecen varias ventanas con condiciones que el conductor debe aceptar antes de que se produzca la conexión a Internet¹³. Una de ellas consiste, por ejemplo, en que el conductor debe autorizar que se envíen datos desde el automóvil mediante su teléfono móvil.

Si no hay conexión a Internet, el vehículo propio seguirá informando al conductor de que el vehículo ha detectado que la calzada está resbaladiza. Para que Connected Safety funcione

de forma óptima es necesario que el automóvil esté conectado a Internet.

Información relacionada

- Connected Safety (p. 309)
- Automóvil conectado a Internet* (p. 569)
- Condiciones de uso e intercambio de datos (p. 576)
- Limitaciones del Connected Safety (p. 311)

Limitaciones del Connected Safety

La información sobre vehículos con las luces de emergencia activadas o que han detectado que la calzada está resbaladiza no se transmite siempre a todos los vehículos de la zona en cuestión.

La causa puede ser, por ejemplo:

- La conexión a Internet es defectuosa o inexistente.
- Las maniobras del vehículo que circula por la calzada resbaladiza (por ejemplo, el movimiento del volante, la aceleración o el uso de los frenos) son demasiado débiles para poder detectarse la fricción entre el neumático y la calzada.
- Los vehículos que detectan la calzada resbaladiza o que activan las luces de emergencia no tienen conectada la función.
- Los vehículos que detectan la calzada resbaladiza o que activan las luces de emergencia no están equipados con la función.
- Si el posicionamiento global o la navegación por satélite son defectuosos o inexistentes, la advertencia puede no tener lugar.
- Se ha detectado calzada resbaladiza o se han activado las luces de emergencia en una carretera pequeña, lo cual no está

¹³ Al utilizar internet se transmiten datos (tráfico de datos), lo que puede implicar un coste.

- ◀ indicado en la base de datos de Volvo Cars.
- Connected Safety no se ha ampliado a todos los mercados ni cubre todas las zonas. Los concesionarios Volvo disponen de información sobre las zonas en cuestión.

PRECAUCIÓN

- En ciertas situaciones, la función puede generar avisos falsos de calzada resbaladiza.
- La función no siempre es capaz de descubrir otros vehículos con intermitentes de advertencia activados ni de detectar todos los tramos de carretera con firme deslizante.

Información relacionada

- Connected Safety (p. 309)
- Automóvil conectado a Internet* (p. 569)

Alerta de distancia*¹⁴

La función alerta de distancia puede ayudar al conductor a darse cuenta de que el intervalo de tiempo que le separa del vehículo que circula por delante es demasiado pequeño. Para que se pueda mostrar la alerta de distancia, es necesario que el automóvil esté equipado con pantalla de visualización frontal*.

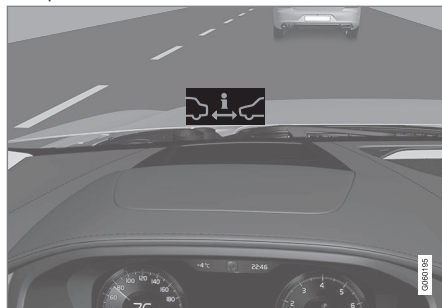

Símbolo de la alerta de distancia en el parabrisas con pantalla de visualización frontal.

En vehículos equipados con pantalla de visualización frontal, se muestra un símbolo en el parabrisas cuando el intervalo de tiempo con respecto al vehículo que circula delante es inferior al valor programado. Sin embargo, se requiere que la función **Mostrar apoyo al conductor** esté previamente activada a través

de los ajustes del sistema de menús del automóvil.

La alerta de distancia está activa a velocidades superiores a 30 km/h (20 mph) y solo detecta vehículos que circulan delante en la misma dirección. No informa sobre vehículos lentos, parados o que circulan en dirección contraria.

NOTA

Las señales de advertencia visuales en el parabrisas pueden resultar difíciles de detectar bajo una luz intensa del sol, con reflejos, contrastes luminosos extremos, durante el uso de gafas de sol o si el conductor no dirige la mirada recta hacia adelante.

NOTA

La alerta de distancia está desconectada cuando está activo el control de velocidad constante adaptativo* o Pilot Assist*.

PRECAUCIÓN

La alerta de distancia solo reacciona si el intervalo de tiempo respecto al vehículo delantero es inferior al valor preajustado. La velocidad del automóvil no se modifica.

¹⁴ Distance Alert

⚠ PRECAUCIÓN

- La función es un apoyo complementario al conductor concebido para facilitar la conducción y hacer esta más segura. Sin embargo, no es capaz de gestionar todas las situaciones en todo tipo de condiciones de tráfico, climatológicas y viales.
- Se recomienda al conductor que lea todos los apartados del manual de propietario referentes a esta función para conocer, entre otros aspectos, sus limitaciones, las cuales deberá conocer antes de utilizar dicha función.
- Las funciones de apoyo al conductor no pueden remplazar la concentración y el buen criterio del conductor, siendo este siempre el responsable del manejo seguro del automóvil, a una velocidad adecuada y a una distancia apropiada respecto a otros vehículos, y de conformidad con las normas y disposiciones de tráfico vigentes.

Información relacionada

- Botiquín de primeros auxilios* (p. 641)
- Activar o desactivar la alerta de distancia (p. 313)
- Limitaciones del sistema de alerta de distancia (p. 314)

- Regular el intervalo de separación con el vehículo situado delante (p. 350)
- Advertencia del apoyo al conductor ante riesgo de colisión (p. 347)
- Pantalla de visualización frontal* (p. 148)

Activar o desactivar la alerta de distancia¹⁵

La función alerta de distancia puede desactivarse. Esta función solo está disponible en automóviles que pueden mostrar información en el parabrisas mediante la llamada pantalla de visualización frontal*.



Active o desactive la función con este botón, en la vista de funciones de la pantalla central.

- Indicador VERDE del botón: la función está activada.
- Indicador GRIS del botón: la función está desactivada.

La Alerta de distancia se activa automáticamente tras cada arranque del motor.

Información relacionada

- Alerta de distancia* (p. 312)
- Limitaciones del sistema de alerta de distancia (p. 314)

Limitaciones del sistema de alerta de distancia¹⁶

La capacidad de la alerta de distancia puede reducirse en algunas situaciones. Esta función solo está disponible en automóviles que pueden mostrar información en el parabrisas mediante la llamada pantalla de visualización frontal*.

PRECAUCIÓN

- El tamaño de un vehículo puede afectar a la capacidad para ser detectado, por ejemplo, en el caso de las motocicletas, puede suceder que la luz de advertencia se encienda con un intervalo de tiempo inferior al configurado o que temporalmente no se emita el aviso.
- Si la velocidad es muy elevada, la lámpara puede encenderse con un tiempo de separación inferior al programado debido a limitaciones en el alcance de la unidad de radar.

NOTA

La función utiliza la unidades de cámara y radar del automóvil, las cuales presentan algunas limitaciones de tipo general.

¹⁵ Distance Alert

¹⁶ Distance Alert

¹⁷ Speed Limiter

Información relacionada



- Alerta de distancia* (p. 312)
- Limitaciones de la unidad de cámara y radar (p. 368)
- Pantalla de visualización frontal* (p. 148)



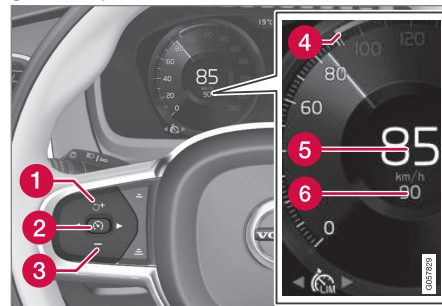



Limitador de velocidad

El limitador de velocidad (SL¹⁷) puede considerarse como un programador de velocidad inverso: el conductor regula la velocidad con el pedal del acelerador, pero el limitador de velocidad impide que el vehículo supere por error la velocidad máxima seleccionada o programada previamente.



Botones y símbolos de esta función.

-  : Activa el limitador de velocidad desde el modo de espera y recupera la velocidad máxima guardada
-  : Aumenta la velocidad máxima guardada

- 2  : **Desde modo de espera** – activa el limitador de velocidad y guarda la velocidad actual
- 2  : **Desde modo activo** – desactiva/cambia el limitador de velocidad a modo de espera
- 3  : Se reduce la velocidad máxima guardada
- 4  Marcador de velocidad máxima guardada
- 5  Velocidad del vehículo
- 6  Velocidad máxima almacenada

PRECAUCIÓN

- La función es un apoyo complementario al conductor concebido para facilitar la conducción y hacer esta más segura. Sin embargo, no es capaz de gestionar todas las situaciones en todo tipo de condiciones de tráfico, climatológicas y viales.
- Se recomienda al conductor que lea todos los apartados del manual de propietario referentes a esta función para conocer, entre otros aspectos, sus limitaciones, las cuales deberá conocer antes de utilizar dicha función.
- Las funciones de apoyo al conductor no pueden remplazar la concentración y el buen criterio del conductor, siendo este siempre el responsable del manejo seguro del automóvil, a una velocidad adecuada y a una distancia apropiada respecto a otros vehículos, y de conformidad con las normas y disposiciones de tráfico vigentes.

Información relacionada

- Sistema de asistencia del conductor (p. 304)
- Limitaciones del limitador de velocidad (p. 318)

- Seleccionar y activar el limitador de velocidad (p. 316)
- Desactivar el limitador de velocidad (p. 316)
- Desactivación temporal del limitador de velocidad (p. 317)
- Ajuste de la velocidad guardada para el apoyo al conductor (p. 349)
- Limitador de velocidad automático (p. 318)

Seleccionar y activar el limitador de velocidad

Para poder regular la velocidad, debe seleccionarse y activarse antes la función Limitador de velocidad (SL¹⁸).

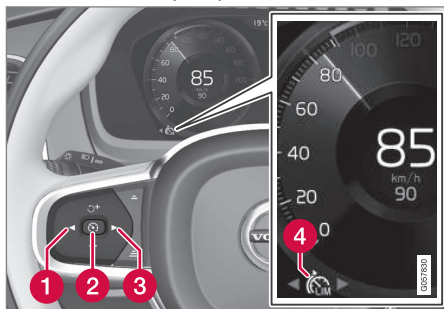

El limitador de velocidad no podrá activarse hasta el arranque del motor. La velocidad máxima más baja que puede guardarse es de 30 km/h (20 mph).

1. Pulse ◀ (1) o ▶ (3) para pasar hacia delante el símbolo del limitador de velocidad



- > El símbolo está gris: el limitador de velocidad está en modo de espera.

2. Cuando esté seleccionado el limitador de velocidad, pulse el botón del volante (2) para activarlo.

> El símbolo está blanco: el limitador de velocidad se activa y la velocidad de ese momento se guarda como velocidad máxima.

Información relacionada

- Limitador de velocidad (p. 314)
- Desactivar el limitador de velocidad (p. 316)
- Desactivación temporal del limitador de velocidad (p. 317)

Desactivar el limitador de velocidad

El limitador de velocidad (SL¹⁹) puede desactivarse y apagarse.

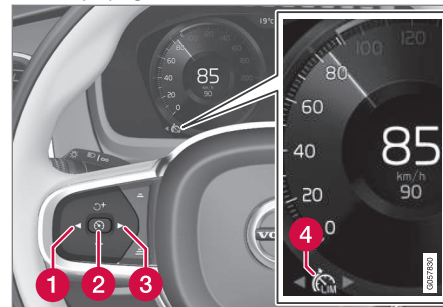

1. Pulse el botón (2) del volante.
 - > El símbolo y las señales se ponen grises: el limitador de velocidad se pone en modo de espera y el conductor puede sobrepasar la velocidad máxima programada.
2. Pulse el botón ◀ (1) o ▶ (3) del volante para cambiar a otra función.
 - > El símbolo de la pantalla del conductor y la señal del limitador de velocidad (4) se apagan. Se borra por tanto la velocidad máxima guardada.

¹⁸ Speed Limiter

¹⁹ Speed Limiter

Información relacionada

- Limitador de velocidad (p. 314)
- Seleccionar y activar el limitador de velocidad (p. 316)
- Desactivación temporal del limitador de velocidad (p. 317)

Desactivación temporal del limitador de velocidad

El limitador de velocidad (SL²⁰) puede desactivarse temporalmente y ponerse en modo de espera.

Desactivación temporal con el acelerador

El límite de velocidad también puede desactivarse y superarse temporalmente con el acelerador sin necesidad de que el Limitador de velocidad haya pasado previamente al modo de espera. Por ejemplo, para poder acelerar rápidamente el vehículo en una situación peligrosa.

Proceda de la siguiente manera:

1. Pise el acelerador a fondo y suéltelo para interrumpir la aceleración cuando se alcance la velocidad deseada.
 - > En esta situación, el limitador de velocidad continúa activado y el símbolo de la pantalla del conductor está por tanto en color BLANCO.
2. Suelte el acelerador por completo una vez finalizada la aceleración temporal.
 - > A continuación, el motor frena el automóvil automáticamente y lo sitúa por debajo de la última velocidad máxima guardada.

Información relacionada

- Limitador de velocidad (p. 314)
- Seleccionar y activar el limitador de velocidad (p. 316)
- Desactivar el limitador de velocidad (p. 316)

²⁰ Speed Limiter

Limitaciones del limitador de velocidad

El limitador de velocidad (SL²¹) tiene algunas limitaciones de carácter general.

Al bajar por carreteras con mucha pendiente, la capacidad de frenado del limitador de velocidad (SL²²) puede ser insuficiente, por lo que puede superarse la velocidad máxima preestablecida. El sistema avisa en ese caso al conductor con el mensaje **Límite velocidad excedido** en la pantalla del conductor.

NOTA

El mensaje de texto de que se ha excedido la velocidad máxima se activa si la velocidad se sobrepasa como mínimo 3 km/h (2 mph).

Información relacionada

- Limitador de velocidad (p. 314)

Limitador de velocidad automático

La función Limitador de velocidad automático (ASL²³) ayuda al conductor a adaptar la velocidad máxima del vehículo a lo que indican las señales de límite de velocidad.

La función Limitador de velocidad (SL²⁴) puede cambiarse a limitador de velocidad automático (ASL).

El limitador de velocidad automático utiliza la información de límite de velocidad de la función información de señales de tráfico* (RSI²⁵) para adaptar automáticamente la velocidad máxima del vehículo.

PRECAUCIÓN

Aunque el conductor vea claramente la señal de tráfico relativa a la velocidad, la información sobre velocidad de la función información de señales de tráfico* (RSI a ASL) puede ser incorrecta. En estos casos, el conductor debe actuar y ajustar adecuadamente la velocidad.

PRECAUCIÓN

- La función es un apoyo complementario al conductor concebido para facilitar la conducción y hacer esta más segura. Sin embargo, no es capaz de gestionar todas las situaciones en todo tipo de condiciones de tráfico, climatológicas y viales.
- Se recomienda al conductor que lea todos los apartados del manual de propietario referentes a esta función para conocer, entre otros aspectos, sus limitaciones, las cuales deberá conocer antes de utilizar dicha función.
- Las funciones de apoyo al conductor no pueden remplazar la concentración y el buen criterio del conductor, siendo este siempre el responsable del manejo seguro del automóvil, a una velocidad adecuada y a una distancia apropiada respecto a otros vehículos, y de conformidad con las normas y disposiciones de tráfico vigentes.

²¹ Speed Limiter

²² Speed Limiter



²³ Automatic Speed Limiter

²⁴ Speed Limiter

²⁵ Road Sign Information

¿Está activo SL o ASL?

Los símbolos en la pantalla del conductor muestran el limitador de velocidad que está activo:

Símbolo	SL	ASL
	✓	✓
 Está activado el símbolo de señales después de "70" = ASL.		✓

A Símbolo BLANCO: El sistema está activo, símbolo GRIS: Modo de espera.

Símbolo ASL

 El símbolo de señal (junto a la velocidad "70" guardada en la memoria, en el centro del velocímetro) puede adoptar tres colores, los cuales tienen diferentes significados:

Color del símbolo de señal	Significado
Amarillo verdoso	El ASL está activo
Gris	El ASL está en modo de espera
Naranja	ASL se halla en modo de espera temporal, por ejemplo, por no haber sido capaz de leer una señal de tráfico.

Información relacionada

- Sistema de asistencia del conductor (p. 304)
- Conectar o desconectar el limitador de velocidad automático (p. 319)
- Modificar la tolerancia del Limitador de velocidad automático (p. 320)
- Limitaciones del Limitador de velocidad automático (p. 321)
- Limitador de velocidad (p. 314)
- Información sobre señales de tráfico* (p. 398)

Conectar o desconectar el limitador de velocidad automático

La función Limitador de velocidad automático (ASL²⁶) puede activarse y desactivarse como suplemento del limitador de velocidad (SL²⁷).

Conectar el limitador de velocidad automático



Active o desactive la función con este botón, en la vista de funciones de la pantalla central.

1. > Indicación VERDE del botón: la función está activada y en la pantalla del conductor aparece un símbolo de señal de tráfico en el centro de velocímetro.
2. Pulse el botón  del volante.
 - > El ASL se conecta con la velocidad del vehículo en ese momento.

²⁶ Automatic Speed Limiter

²⁷ Speed Limiter



i **NOTA**

- Si la función limitador de velocidad automático está activada, la información de señales de tráfico* aparece en la pantalla del conductor aunque no esté activada la función RSI²⁸.
- Para que desaparezca la información de señales de tráfico de la pantalla del conductor, deben desactivarse **tanto** el limitador de velocidad automático como la RSI.
- Cuando está activada la función Limitador de velocidad automático pero la RSI está desactivada, no se recibirán advertencias de la RSI. Para recibir avisos, también debe activarse la función RSI.

Desconectar el limitador de velocidad automático

Para desactivar el limitador de velocidad automático:

- Pulse el botón de la vista de funciones.
 - > Indicación GRIS del botón: el ASL se desconecta y en su lugar se activa el SL.

⚠ PRECAUCIÓN

El vehículo deja de observar el límite de velocidad de las señales de tráfico al pasar del ASL al SL. Solo atiende entonces al límite de velocidad máxima guardado.

Información relacionada

- Limitador de velocidad (p. 314)
- Limitador de velocidad automático (p. 318)
- Limitaciones del Limitador de velocidad automático (p. 321)
- Información sobre señales de tráfico* (p. 398)

Modificar la tolerancia del Limitador de velocidad automático

La función Limitador de velocidad automático (ASL²⁹) puede programarse con diferentes niveles de tolerancia. La tolerancia se ajusta de la misma manera que al programar la velocidad del limitador.

Si el vehículo sigue la velocidad máxima indicada en las señales, por ejemplo, 70 km/h (43 mph), el conductor puede dejar que el vehículo mantenga una velocidad de 75 km/h (47 mph).

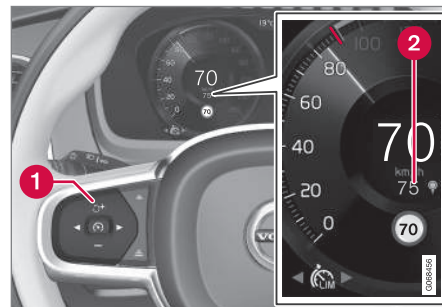

Botones y símbolos de esta función.

²⁸ Road Sign Information – RSI

²⁹ Automatic Speed Limiter

* Opcional/accesorio.

- Pulse el botón **+** (1) del volante hasta cambiar 70 km/h (43 mph) por 75 km/h (47 mph) en el centro de del velocímetro (2).
- > El vehículo utiliza a continuación la tolerancia seleccionada 5 km/h (4 mph) cuando la señales de límite de velocidad muestran 70 km/h (43 mph).

La tolerancia continúa activa hasta que se pasa por una señal de tráfico con una velocidad inferior o superior. El vehículo observa entonces el nuevo límite de velocidad y la tolerancia se borra de la memoria.

i	NOTA
La máxima tolerancia que puede elegirse es de +/- 10 km/h (5 mph).	

Información relacionada

- Limitador de velocidad automático (p. 318)
- Limitaciones del Limitador de velocidad automático (p. 321)
- Información sobre señales de tráfico* (p. 398)

Limitaciones del Limitador de velocidad automático

La limitación de velocidad automática (ASL³⁰) se lleva a cabo con ayuda de la información de límite de velocidad de la función información sobre señales de tráfico* (RSI³¹), no en base a las señales de límite de velocidad de la carretera.

Si la función de información de señales de tráfico no puede interpretar ni proporcionar información acerca de la velocidad a los sistemas de apoyo al conductor, pone en modo de espera el limitador de velocidad automático y da paso al limitador de velocidad convencional. En estos casos, el conductor debe actuar y reducir la velocidad según sea apropiado.

El limitador de velocidad automático se activará de nuevo cuando la función de información de señales de tráfico vuelva a poder interpretar y proporcionar información acerca de la velocidad.

Información relacionada

- Limitador de velocidad (p. 314)
- Limitador de velocidad automático (p. 318)
- Información sobre señales de tráfico* (p. 398)

Control de velocidad constante

El programador de velocidad (CC³²) ayuda al conductor a mantener una velocidad constante, lo que puede proporcionar una experiencia de conducción más relajante en autopistas y vías rectas de largo recorrido con un flujo de tráfico regular.

Visión de conjunto

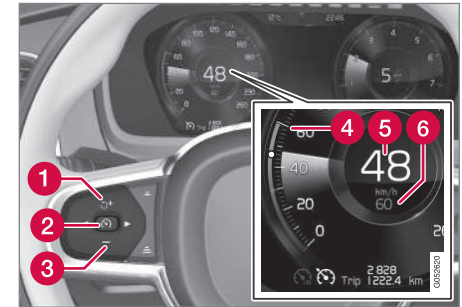







Botones y símbolos de esta función.

- 1** : Activa el programador de velocidad desde el modo de espera y recupera la velocidad guardada
- 1** **+** : Aumenta la velocidad guardada

³⁰ Automatic Speed Limiter

³¹ Road Sign Information – RSI

³² Cruise Control

- « 2  : **Desde modo de espera** – activa el programador de velocidad y guarda la velocidad actual
- 2  : **Desde modo activo** – desactiva/cambia el programador de velocidad a modo de espera
- 3  : Reduce la velocidad guardada
- 4  Cursor de velocidad guardada
- 5  Velocidad del vehículo
- 6  Velocidad guardada

 **NOTA**

Los automóviles equipados con programador de velocidad adaptativo* (ACC³³) permiten alternar entre el programador de velocidad y el programador de velocidad adaptativo.

 **PRECAUCIÓN**

- La función es un apoyo complementario al conductor concebido para facilitar la conducción y hacer esta más segura. Sin embargo, no es capaz de gestionar todas las situaciones en todo tipo de condiciones de tráfico, climatológicas y viales.
- Se recomienda al conductor que lea todos los apartados del manual de propietario referentes a esta función para conocer, entre otros aspectos, sus limitaciones, las cuales deberá conocer antes de utilizar dicha función.
- Las funciones de apoyo al conductor no pueden remplazar la concentración y el buen criterio del conductor, siendo este siempre el responsable del manejo seguro del automóvil, a una velocidad adecuada y a una distancia apropiada respecto a otros vehículos, y de conformidad con las normas y disposiciones de tráfico vigentes.

Utilizar el freno motor en lugar de freno de servicio

El control de velocidad constante regula la velocidad aplicando ligeramente el freno de servicio. En pendientes cuesta abajo, puede

resultar conveniente iniciar la marcha algo más deprisa y dejar que el freno motor disminuya el aumento de velocidad. En ese caso, el conductor puede desconectar temporalmente el frenado del control de velocidad constante.

Para proceder de este modo:

- Pise el acelerador hasta aproximadamente la mitad y suelte el pedal.
 - > El control de velocidad constante desconecta la activación del freno automático y frena a continuación solamente con el freno motor.

Información relacionada

- Sistema de asistencia del conductor (p. 304)
- Seleccionar y activar el control de velocidad constante (p. 323)
- Desactivar el control de velocidad constante (p. 324)
- Modo de espera del control de velocidad constante (p. 324)
- Ajuste de la velocidad guardada para el apoyo al conductor (p. 349)
- Cambiar entre el control de velocidad constante normal y el control de velocidad constante adaptativo* en la pantalla central (p. 332)

³³ Adaptive Cruise Control

Seleccionar y activar el control de velocidad constante

Para poder regular la velocidad, debe seleccionarse y activarse antes la función Programador de velocidad (CC³⁴).

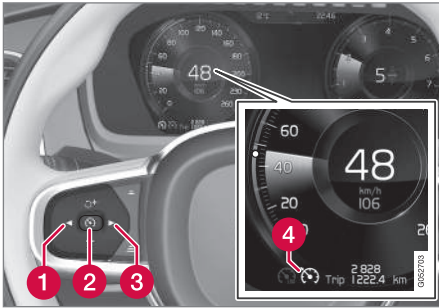

Para poder activar el control de velocidad constante desde el modo de espera, el vehículo debe circular a como mínimo 30 km/h (20 mph).

1. Pulse ◀ (1) o ▶ (3) para pasar hacia delante el símbolo del control de velocidad constante  (4).
 - > El símbolo está gris: el control de velocidad constante está en modo de espera.

2. Cuando esté seleccionado el control de velocidad constante, pulse el botón del volante  (2) para activarlo.
 - > El símbolo está blanco: el control de velocidad constante se activa y la velocidad de ese momento se guarda como velocidad máxima. La velocidad más baja que puede guardarse es de 30 km/h (20 mph).

Volver a activar el control de velocidad constante en la última velocidad guardada

- Cuando esté seleccionado el control de velocidad constante, pulse el botón del volante  para activarlo.
 - > Las señales del control de velocidad constante en la pantalla del conductor pasan de color GRIS a BLANCO. El automóvil mantiene a continuación la última velocidad guardada en la memoria.

PRECAUCIÓN

Puede producirse un aumento notable de la velocidad al restablecerse la velocidad con el botón de volante .

Información relacionada

- Control de velocidad constante (p. 321)
- Desactivar el control de velocidad constante (p. 324)
- Modo de espera del control de velocidad constante (p. 324)

Desactivar el control de velocidad constante

El control de velocidad constante (CC³⁵) puede desactivarse y apagarse.

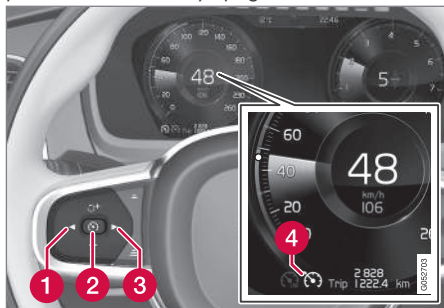

1. Pulse el botón  del volante (2).
 - > El símbolo y las señales se ponen grises: el control de velocidad constante se pone en modo de espera.
2. Pulse el botón ◀ (1) o ▶ (3) del volante para cambiar a otra función.
 - > El símbolo de la pantalla del conductor y la señal del control de velocidad constante (4) se apagan. Se borra por tanto la velocidad máxima guardada.

Información relacionada

- Control de velocidad constante (p. 321)
- Cambiar entre el control de velocidad constante normal y el control de velocidad constante adaptativo* en la pantalla central (p. 332)
- Seleccionar y activar el control de velocidad constante (p. 323)
- Modo de espera del control de velocidad constante (p. 324)

Modo de espera del control de velocidad constante

El control de velocidad constante (CC³⁶) puede desconectarse y ponerse en modo de espera. Esto puede suceder por la intervención del conductor o automáticamente.

El modo de espera implica que la función está seleccionada en la pantalla del conductor, pero que no está activada. Entonces, el control de velocidad constante no regula la velocidad.

Modo de espera por actuación del conductor

El control de velocidad constante adaptativo se desactiva y pasa a modo de espera si sucede alguna de las siguientes cosas.

- Se utiliza el freno de servicio.
- El selector de marcha se pone en la posición **N**.
- Se mantiene pisado el pedal de embrague durante más de 1 minuto.
- El conductor mantiene una velocidad superior a la guardada en la memoria durante más de 1 minuto.

A continuación, el conductor debe regular él mismo la velocidad.

³⁵ Cruise Control

³⁶ Cruise Control

Un aumento transitorio de la velocidad con el pedal del acelerador, por ejemplo, al adelantar, no afecta a la programación. El automóvil vuelve a adoptar la última velocidad guardada en la memoria cuando se suelta el pedal del acelerador.

Modo de espera automático

El modo de espera automático puede deberse a lo siguiente:

- los neumáticos pierden la adherencia a la calzada
- el régimen de giro es demasiado alto o demasiado bajo
- la temperatura de frenado es demasiado alta
- la velocidad baja a menos de 30 km/h (20 mph).

A continuación, el conductor debe regular él mismo la velocidad.

Información relacionada

- Control de velocidad constante (p. 321)
- Seleccionar y activar el control de velocidad constante (p. 323)
- Desactivar el control de velocidad constante (p. 324)

Control de velocidad constante adaptativo*³⁷

El programador de velocidad adaptativo (ACC³⁸) ayuda al conductor a mantener una velocidad uniforme y un intervalo de tiempo programado en relación con el vehículo que circula delante.

Un control de velocidad constante adaptativo puede ofrecer una sensación de conducción más relajada durante viajes de largo recorrido por autopistas y carreteras nacionales rectas con flujos de tráfico uniformes.

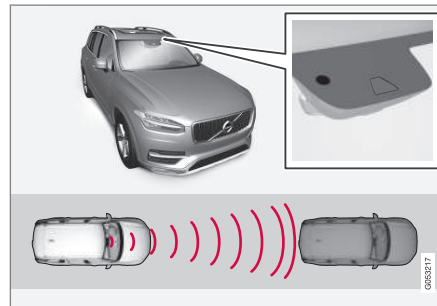

La unidad de cámara y radar mide la distancia con respecto al vehículo que circula delante.

El conductor selecciona la velocidad y el intervalo de distancia con respecto al vehículo que circula delante. Si la unidad de cámara y radar

detecta un vehículo lento delante del coche, la velocidad se adapta de forma automática en función del intervalo de distancia programado. Cuando no hay ningún vehículo delante, el automóvil avanza a la velocidad seleccionada.

Si la función de ayuda de trazado de curvas* está activada, también puede influir en la velocidad del automóvil.

³⁷ Dependiendo del mercado, esta función puede venir de serie o estar disponible como equipamiento opcional.

³⁸ Adaptive Cruise Control



⚠ PRECAUCIÓN

- La función es un apoyo complementario al conductor concebido para facilitar la conducción y hacer esta más segura. Sin embargo, no es capaz de gestionar todas las situaciones en todo tipo de condiciones de tráfico, climatológicas y viales.
- Se recomienda al conductor que lea todos los apartados del manual de propietario referentes a esta función para conocer, entre otros aspectos, sus limitaciones, las cuales deberá conocer antes de utilizar dicha función.
- Las funciones de apoyo al conductor no pueden remplazar la concentración y el buen criterio del conductor, siendo este siempre el responsable del manejo seguro del automóvil, a una velocidad adecuada y a una distancia apropiada respecto a otros vehículos, y de conformidad con las normas y disposiciones de tráfico vigentes.

El Control de velocidad constante adaptativo regula la velocidad acelerando y frenando el vehículo. Es normal oír un débil sonido de los frenos cuando estos se utilizan para ajustar la velocidad.

El control adaptativo de velocidad constante trata de regular la velocidad de manera suave.

En situaciones que requieran un frenado rápido, deberá frenar el conductor. Nos referimos a situaciones en que la diferencia de velocidad es muy grande o cuando el vehículo que circula por delante frena con fuerza. Debido a las limitaciones de la unidad de radar, el frenado puede producirse de manera imprevista o no tener lugar.

El control de velocidad constante adaptativo trata de mantener la distancia de seguridad con vehículos que circulan en el mismo carril según el intervalo de tiempo programado por el conductor. Si la unidad de radar no detecta ningún vehículo, el automóvil continuará manteniendo la velocidad programada y guardada en la memoria por el conductor. Lo mismo sucede si la velocidad del vehículo que circula delante aumenta y supera la guardada en la memoria.

⚠ IMPORTANTE

El mantenimiento de los componentes del sistema de apoyo al conductor debe confiarse exclusivamente a un taller. Recomendamos los servicios de un taller autorizado Volvo.

Información relacionada

- Sistema de asistencia del conductor (p. 304)
- Control y presentación en pantalla del control de velocidad constante adaptativo* (p. 327)
- Seleccionar y activar el programador de velocidad adaptativo* (p. 328)
- Limitaciones del programador de velocidad adaptativo* (p. 331)
- Símbolos y mensajes del control de velocidad constante adaptativo* (p. 334)
- Advertencia del apoyo al conductor ante riesgo de colisión (p. 347)
- Regular el intervalo de separación con el vehículo situado delante (p. 350)
- Ajuste de la velocidad guardada para el apoyo al conductor (p. 349)
- Frenado automático con el apoyo al conductor (p. 351)
- Cambio de vehículo detectado con el apoyo al conductor (p. 348)
- Asistente de adelantamiento (p. 355)

Control y presentación en pantalla del control de velocidad constante adaptativo*³⁹

Se ofrece un resumen de cómo se controla el control de velocidad constante adaptativo (ACC⁴⁰) con el teclado izquierdo del volante y de cómo se presenta esta función en la pantalla.

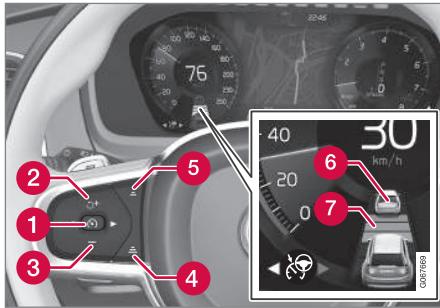

- 1 : Desde modo de espera - Activa y guarda la velocidad actual
- 1 : Desde modo activo - Desactiva/cambia a modo de espera
- 2 : Activa la función desde el modo de espera y recupera la velocidad guardada
- 2 : Aumenta la velocidad guardada

- 3 : Reduce la velocidad guardada
- 4 Aumenta el intervalo de distancia con respecto al vehículo que circula delante
- 5 Reduce el intervalo de distancia con respecto al vehículo que circula delante
- 6 Indicación de vehículo objetivo: la función ha detectado y sigue un vehículo manteniendo el intervalo de tiempo programado
- 7 Símbolo de intervalo de distancia con respecto al vehículo que circula delante

Pantalla del conductor

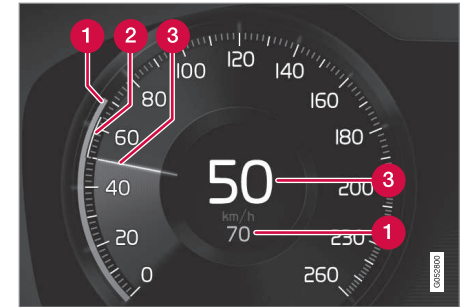

Indicación de velocidades.

- 1 Velocidad guardada
- 2 Velocidad del vehículo que circula delante.
- 3 Velocidad del vehículo propio.

Información relacionada

- Control de velocidad constante adaptativo* (p. 325)
- Limitaciones del programador de velocidad adaptativo* (p. 331)

³⁹ Dependiendo del mercado, esta función puede venir de serie o estar disponible como equipamiento opcional.

⁴⁰ Adaptive Cruise Control

Seleccionar y activar el programador de velocidad adaptativo*41

El programador de velocidad adaptativo (ACC⁴²) debe seleccionarse y después activarse para poder regular la velocidad y la distancia.

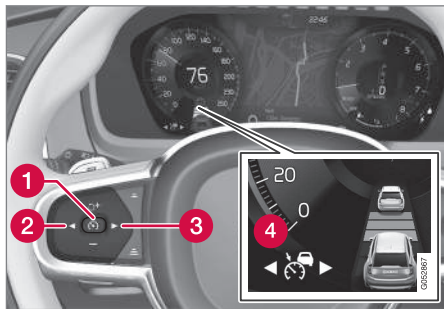

Para poder activar esta función, se requiere lo siguiente:

- El conductor debe llevar puesto el cinturón de seguridad y la puerta del conductor ha de estar cerrada.
- Debe haber un vehículo que circula delante (vehículo objetivo) a una distancia razonable o la velocidad debe ser como mínimo de 15 km/h (9 mph).

- En vehículos con caja de cambios manual: La velocidad debe ser como mínimo de 30 km/h (20 mph).
1. Pulse el botón del volante ◀ (2) o ▶ (3) para pasar hacia delante el símbolo del control de velocidad constante adaptativo Ⓢ (4).
 - > El símbolo está gris: el programador de velocidad adaptativo está en modo de espera.
 2. Cuando esté seleccionado el limitador de velocidad, pulse el botón del volante (1) para activarlo.
 - > El símbolo está blanco: el limitador de velocidad se activa y la velocidad de ese momento se guarda como velocidad máxima.

Volver a activar el programador de velocidad adaptativo en la última velocidad guardada

- Cuando esté seleccionado el programador de velocidad adaptativo, pulse el botón del volante ⌛ para activarlo.
 - > Las señales del control de velocidad constante en la pantalla del conductor pasan de color GRIS a BLANCO. El automóvil mantiene a continuación la última velocidad guardada en la memoria.

⚠ PRECAUCIÓN

Puede producirse un aumento notable de la velocidad al restablecerse la velocidad con el botón de volante ⌛.

Otras señales en la pantalla del conductor

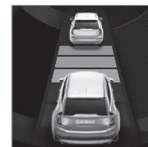

Cuando el símbolo de distancia muestra dos vehículos, el ACC regula el intervalo de tiempo con el vehículo que circula delante.

⁴¹ Dependiendo del mercado, esta función puede venir de serie o estar disponible como equipamiento opcional.

⁴² Adaptive Cruise Control



Al mismo tiempo, se señala un intervalo de velocidad.

La velocidad más alta es la velocidad guardada y la más baja es la velocidad del vehículo que circula delante (vehículo detectado).

Información relacionada

- Control de velocidad constante adaptativo* (p. 325)
- Desconectar el control de velocidad constante adaptativo* (p. 329)
- Cambiar entre el control de velocidad constante normal y el control de velocidad constante adaptativo* en la pantalla central (p. 332)
- Limitaciones del programador de velocidad adaptativo* (p. 331)

Desconectar el control de velocidad constante adaptativo*⁴³

El control de velocidad constante adaptativo (ACC⁴⁴) puede desconectarse y apagarse.

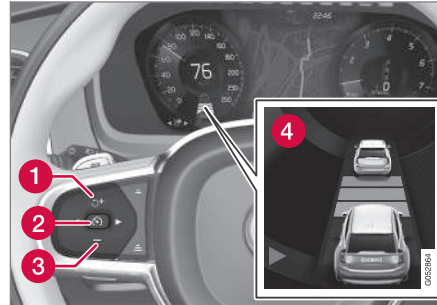

1. Pulse el botón  del volante (2).
 - > El símbolo y las señales se ponen grises: el control de velocidad constante adaptativo se pone en modo de espera. Se apagan también la indicación del intervalo de separación y el posible símbolo de vehículo detectado.

2. Pulse el botón ◀ (1) o ▶ (3) del volante para cambiar a otra función.
 - > El símbolo de la pantalla del conductor y la señal del control de velocidad constante adaptativo (4) se apagan. Se borra por tanto la velocidad máxima guardada.

PRECAUCIÓN

- Con el programador de velocidad adaptativo en modo de espera, el conductor deberá intervenir para regular él mismo tanto la velocidad como la distancia respecto al vehículo situado por delante.
- Si el programador de velocidad adaptativo se encuentra en modo de espera y el automóvil se acerca demasiado al vehículo que circula por delante, la función alerta de distancia* puede advertir al conductor de que la distancia es muy reducida.

Información relacionada

- Control de velocidad constante adaptativo* (p. 325)
- Seleccionar y activar el programador de velocidad adaptativo* (p. 328)

⁴³ Dependiendo del mercado, esta función puede venir de serie o estar disponible como equipamiento opcional.

⁴⁴ Adaptive Cruise Control

- Cambiar entre el control de velocidad constante normal y el control de velocidad constante adaptativo* en la pantalla central (p. 332)
- Limitaciones del programador de velocidad adaptativo* (p. 331)

Modo de espera del control de velocidad constante adaptativo*⁴⁵

El control de velocidad constante adaptativo (ACC⁴⁶) puede desconectarse y ponerse en modo de espera. Esto puede suceder por la intervención del conductor o automáticamente.

El modo de espera implica que la función está seleccionada en la pantalla del conductor, pero que no está activada. Entonces, el control de velocidad constante adaptativo no regula la velocidad ni la distancia de separación respecto al vehículo que circula por delante.

Modo de espera por actuación del conductor

El control de velocidad constante adaptativo se desactiva y pasa a modo de espera si sucede alguna de las siguientes cosas:

- Se utiliza el freno de servicio.
- El selector de marcha se pone en la posición **N**.
- El conductor mantiene una velocidad superior a la guardada en la memoria durante más de 1 minuto.

- El pedal de embrague se mantiene pisado durante aproximadamente 1 minuto (en vehículos con caja de cambios manual).

Un aumento transitorio de la velocidad al pedal del acelerador, por ejemplo, al adelantar, no afecta a la programación. El automóvil vuelve a adoptar la última velocidad guardada en la memoria cuando se suelta el pedal del acelerador.

PRECAUCIÓN

- Con el programador de velocidad adaptativo en modo de espera, el conductor deberá intervenir para regular él mismo tanto la velocidad como la distancia respecto al vehículo situado por delante.
- Si el programador de velocidad adaptativo se encuentra en modo de espera y el automóvil se acerca demasiado al vehículo que circula por delante, la función alerta de distancia* puede advertir al conductor de que la distancia es muy reducida.

⁴⁵ Dependiendo del mercado, esta función puede venir de serie o estar disponible como equipamiento opcional.

⁴⁶ Adaptive Cruise Control

Modo de espera automático

El control de velocidad constante adaptativo depende de otros sistemas, por ejemplo, del control de estabilidad/anti-derrape (ESC⁴⁷). Si alguno de esos sistemas deja de funcionar, el control de velocidad constante adaptativo se desconecta automáticamente.

PRECAUCIÓN

En modo de espera automático, el conductor será avisado mediante una señal acústica y un mensaje en la pantalla del conductor.

- En ese caso, el conductor deberá regular por sí mismo la velocidad del automóvil, frenar si se requiere y mantener una distancia segura respecto a otros vehículos.

El modo de espera automático puede deberse a lo siguiente:

- la velocidad es inferior a 5 km/h (3 mph) y el ACC no puede determinar si el elemento detectado es un vehículo parado u otro objeto, por ejemplo, un resalto.
- la velocidad es inferior a 5 km/h (3 mph) y el vehículo que circula delante gira, por lo que deja de ser necesario que el ACC regule la distancia de seguridad.

- la velocidad desciende por debajo de 30 km/h (20 mph) (solo en vehículos con caja de cambios manual).
- el conductor abre la puerta.
- el conductor se quita el cinturón de seguridad.
- el régimen de giro es demasiado alto o demasiado bajo.
- una o varias ruedas pierden tracción.
- la temperatura de los frenos es elevada.
- se activa el freno de estacionamiento.
- la unidad de cámara y radar queda cubierta, por ejemplo, de nieve o una lluvia intensa (se obstruyen la lente de la cámara/ondas de radio).

Información relacionada

- Control de velocidad constante adaptativo* (p. 325)
- Seleccionar y activar el programador de velocidad adaptativo* (p. 328)
- Desconectar el control de velocidad constante adaptativo* (p. 329)
- Limitaciones del programador de velocidad adaptativo* (p. 331)

Limitaciones del programador de velocidad adaptativo*⁴⁸

El programador de velocidad adaptativo (ACC⁴⁹) puede presentar limitaciones que reducen su capacidad en algunas situaciones.

Carreteras empinadas y/o mucha carga

Tenga en cuenta que el control de velocidad constante adaptativo está previsto ante todo para utilizarse en calzadas llanas. La función puede tener dificultades para mantener una distancia de seguridad adecuada al circular cuesta abajo por carreteras empinadas. En estas situaciones, manténgase especialmente atento y preparado para frenar.

No utilice el programador de velocidad adaptativo si lleva carga muy pesada o un remolque acoplado al vehículo.

Varios

El modo de conducción **Off Road** no puede seleccionarse cuando está conectado el control de velocidad constante adaptativo.

⁴⁷ Electronic Stability Control

⁴⁸ Dependiendo del mercado, esta función puede venir de serie o estar disponible como equipamiento opcional.





⚠ PRECAUCIÓN

- Este no es un sistema para evitar colisiones. El conductor detenta siempre la responsabilidad y debe intervenir si el sistema no detecta un vehículo situado por delante.
- La función no frena en el caso de personas o animales, ni tampoco ante pequeños vehículos como, por ejemplo, bicicletas y ciclomotores. Tampoco remolques de baja altura ni vehículos y objetos parados, lentos o que circulan en sentido contrario.
- No utilice esta función en situaciones exigentes como, por ejemplo, tráfico urbano, cruces, firme deslizante, acumulación de agua o aguanieve en la calzada, lluvia/nevada intensa, mala visibilidad, carreteras sinuosas o entradas y salidas de vía.

i NOTA

La función utiliza la unidades de cámara y radar del automóvil, las cuales presentan algunas limitaciones de tipo general.

Información relacionada

- Control de velocidad constante adaptativo* (p. 325)
- Limitaciones de la unidad de cámara y radar (p. 368)

Cambiar entre el control de velocidad constante normal y el control de velocidad constante adaptativo*50 en la pantalla central

Quando el control de velocidad constante normal (CC⁵¹) está seleccionado en la pantalla del conductor, se puede cambiar al control de velocidad constante adaptativo (ACC⁵²) en la vista de funciones de la pantalla central.



Active o desactive la función con este botón, en la vista de funciones de la pantalla central.

- Indicador VERDE del botón: el control de velocidad constante adaptativo está desactivado y el control de velocidad constante normal está en modo de espera.
- Indicador GRIS del botón: el control de velocidad constante normal está desactivado y el control de velocidad constante adaptativo está en modo de espera.



49 Adaptive Cruise Control

50 Dependiendo del mercado, esta función puede venir de serie o estar disponible como equipamiento opcional.

51 Cruise Control

52 Adaptive Cruise Control

El símbolo en la pantalla del conductor muestra el control de velocidad que está activo:

Control de velocidad constante (CC)	Control de velocidad constante adaptativo (ACC)
	

^A Símbolo BLANCO: El sistema está activo, símbolo GRIS: Modo de espera

Información relacionada

- Control de velocidad constante adaptativo* (p. 325)
- Control de velocidad constante (p. 321)

Símbolos y mensajes del control de velocidad constante adaptativo⁵³

Pueden verse una serie de símbolos y mensajes referentes al programador de velocidad adaptativo (ACC⁵⁴) en la pantalla del conductor y/o en la pantalla de visualización frontal*. En el siguiente ejemplo gráfico, la función información de señales de tráfico* (RSI⁵⁵) notifica que la velocidad máxima permitida es de 130 km/h (80 mph).

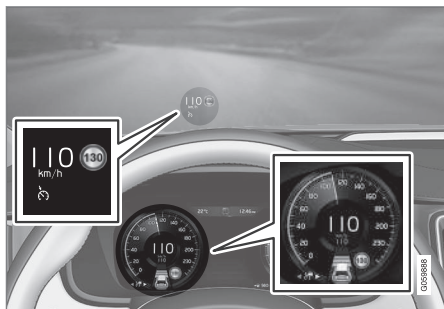

La imagen anterior muestra que se ha ajustado el control de velocidad constante adaptativo para mantener una velocidad de 110 km/h (68 mph) y que no hay ningún vehículo delantero que seguir.

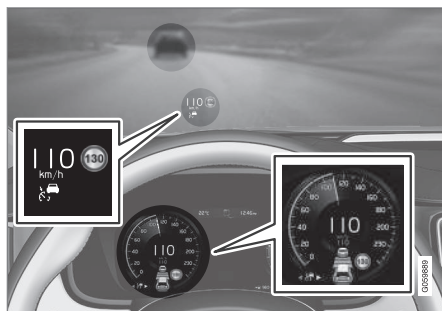





La imagen anterior muestra que se ha ajustado el control de velocidad constante adaptativo para mantener una velocidad de 110 km/h (68 mph) al tiempo que sigue a un vehículo delantero que mantiene la misma velocidad.

⁵³ Dependiendo del mercado, esta función puede venir de serie o estar disponible como equipamiento opcional.

⁵⁴ Adaptive Cruise Control

⁵⁵ Road Sign Information

Símbolo	Mensaje	Significado
	El símbolo es BLANCO.	El automóvil circula a la velocidad almacenada.
	Adaptive Cruise Contr. No disponible El símbolo es GRIS.	El control de velocidad constante adaptativo se pone en modo de espera.
	Adaptive Cruise Contr. Revisión necesaria El símbolo es GRIS.	El sistema no funciona debidamente. Debe contactarse con un taller. Recomendamos los servicios de un taller autorizado Volvo.
	Sensor del parabrisas Sensor obstruido, Ver manual propietario	Limpie el parabrisas delante de los sensores de la unidad de cámara y radar.

El mensaje de texto puede apagarse pulsando brevemente el botón  situado en el centro del teclado derecho del volante.

Si un mensaje no desaparece: Contacte con un taller. Se recomienda un taller autorizado Volvo.

Información relacionada

- Control de velocidad constante adaptativo* (p. 325)

Pilot Assist^{*56}

El Pilot Assist puede ayudar al conductor a llevar el vehículo entre las líneas de señalización del carril activando la dirección y a mantener una velocidad uniforme y un intervalo de tiempo determinado con respecto al vehículo que circula delante.

Cómo funciona Pilot Assist

La función Pilot Assist está principalmente diseñada para su utilización en autopistas y vías de circulación similares, en las que puede contribuir a una conducción más cómoda y relajada.

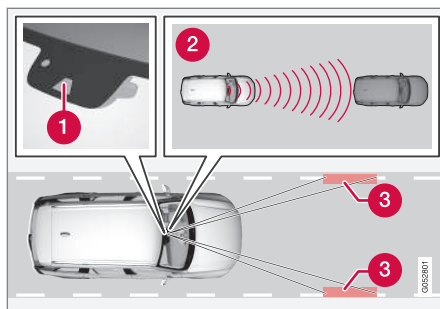

La unidad de cámara y radar mide la distancia con respecto al vehículo que circula delante y detecta las líneas laterales.

- 1 Unidad de cámara y de radar
- 2 Lector de distancia
- 3 Lector de señalizaciones laterales

El conductor programa la velocidad y el intervalo de tiempo con respecto al vehículo que circula delante. El Pilot Assist detecta la distancia del vehículo que circula delante y las líneas laterales de la calzada con la unidad de cámara y radar. El intervalo de tiempo programado se mantiene adaptando automáticamente la velocidad y, al mismo tiempo, la asistencia de dirección ayuda a posicionar el propio vehículo en el carril.

Si la función de ayuda de trazado de curvas* está activada, también puede influir en la velocidad del automóvil.

La asistencia de dirección del Pilot Assist se basa en una estimación del trayecto recorrido por el vehículo que circula delante y las señalizaciones laterales de la calzada. El conductor puede ignorar en cualquier momento la maniobra de dirección recomendada por el Pilot Assist y girar el volante en otra dirección, por ejemplo, para cambiar de carril o eludir obstáculos.

Si el Pilot Assist no puede interpretar el carril de forma inequívoca, por ejemplo, si la unidad de cámara y radar no detecta las líneas de señalización lateral, el Pilot Assist desconecta temporalmente la asistencia de dirección, pero esta vuelve a activarse cuando es posible interpretar de nuevo el carril. Las funciones de regulación de la velocidad y de la distancia de seguridad continúan activas. En caso de desactivación temporal, el volante vibra ligeramente para que el conductor se de cuenta del cambio.

PRECAUCIÓN

La asistencia de dirección de Pilot Assist se desconecta y vuelve a conectarse automáticamente sin aviso previo.

⁵⁶ Dependiendo del mercado, esta función puede venir de serie o estar disponible como equipamiento opcional.

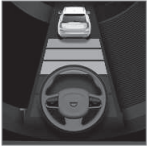

El estado de la asistencia de dirección se muestra con el color del símbolo del volante:

- El volante VERDE indica que la asistencia de dirección está activa
- El volante GRIS (como en la imagen) indica que la asistencia de dirección está desactivada.

PRECAUCIÓN

- La función es un apoyo complementario al conductor concebido para facilitar la conducción y hacer esta más segura. Sin embargo, no es capaz de gestionar todas las situaciones en todo tipo de condiciones de tráfico, climáticas y viales.
- Se recomienda al conductor que lea todos los apartados del manual de propietario referentes a esta función para conocer, entre otros aspectos, sus limitaciones, las cuales deberá conocer antes de utilizar dicha función.
- Las funciones de apoyo al conductor no pueden remplazar la concentración y el buen criterio del conductor, siendo este siempre el responsable del manejo seguro del automóvil, a una velocidad adecuada y a una distancia apropiada respecto a otros vehículos, y de conformidad con las normas y disposiciones de tráfico vigentes.

El Pilot Assist regula la velocidad acelerando y frenando el vehículo. Es normal oír un débil sonido de los frenos cuando estos se utilizan para ajustar la velocidad.

El Pilot Assist trata de regular la velocidad con suavidad. En situaciones que requieran un frenado rápido, deberá frenar el conductor. Nos

referimos a situaciones en que la diferencia de velocidad es muy grande o cuando el automóvil que circula por delante frena con fuerza. Debido a las limitaciones de la unidad de cámara y radar, el frenado puede producirse de manera imprevista o no tener lugar.

El Pilot Assist trata de mantener la distancia de seguridad con vehículos que circulan en el mismo carril según el intervalo de tiempo programado por el conductor. Si la unidad de radar no detecta ningún vehículo, el automóvil continuará manteniendo la velocidad programada y guardada en la memoria por el conductor. Ocurre lo mismo si la velocidad del vehículo que circula delante aumenta y supera la guardada en la memoria.

IMPORTANTE

El mantenimiento de los componentes del sistema de apoyo al conductor debe confiarse exclusivamente a un taller. Recomendamos los servicios de un taller autorizado Volvo.

En las curvas y bifurcaciones

Pilot Assist interactúa con el conductor, quien, por tanto, no debe aguardar la ayuda de dirección del Pilot Assist, debiendo siempre estar dispuesto a incrementar su accionamiento del volante, en particular en las curvas.



- Si el automóvil se acerca a una salida o el carril se divide, el conductor deberá dirigir el vehículo hacia el carril deseado con el fin de indicar al Pilot Assist la dirección de marcha deseada.

El Pilot Assist tiende a mantener el vehículo en el centro del carril

Cuando el Pilot Assist asiste con la dirección, intentará posicionar el automóvil en el medio de las marcas de señalización de carril, por lo que se recomienda dejar que el vehículo halle por sí solo una buena ubicación para alcanzar así una experiencia de conducción lo más suave posible. El conductor comprueba que el vehículo se ha situado de forma segura en el carril y tiene por lo tanto siempre la opción de ajustar la posición aumentando su propio accionamiento del volante.

- Si el Pilot Assist no coloca el vehículo de forma adecuada dentro del carril se recomienda apagar el Pilot Assist o cambiar al control de velocidad constante adaptativo*.

Las manos en el volante

Una condición para que funcione el Pilot Assist es que el conductor mantenga las manos sobre el volante.



Si Pilot Assist detecta que el conductor no tiene las manos en el volante, tras unos momentos, indicará al conductor que conduzca el automóvil de forma activa mediante un símbolo y un

mensaje de texto.

Si después de algunos segundos se sigue detectando que las manos del conductor no están en el volante, se le repetirá la indicación para que conduzca el automóvil de forma activa, complementada con una señal de advertencia acústica.

Si transcurridos unos segundos más, Pilot Assist no detecta las manos del conductor en el volante, se intensificará la señal de advertencia y se desconectará la función de ayuda de dirección. Después, Pilot Assist debe volver a activarse con el botón de volante .

Información relacionada

- Sistema de asistencia del conductor (p. 304)
- Seleccionar y activar Pilot Assist* (p. 340)
- Limitaciones del Pilot Assist* (p. 343)
- Control y presentación en pantalla de Pilot Assist* (p. 339)
- Símbolos y mensajes de Pilot Assist* (p. 345)

- Ajuste de la velocidad guardada para el apoyo al conductor (p. 349)
- Regular el intervalo de separación con el vehículo situado delante (p. 350)
- Cambio de vehículo detectado con el apoyo al conductor (p. 348)
- Advertencia del apoyo al conductor ante riesgo de colisión (p. 347)
- Frenado automático con el apoyo al conductor (p. 351)
- Asistente de adelantamiento (p. 355)

Control y presentación en pantalla de Pilot Assist⁵⁷

Un resumen de cómo se controla Pilot Assist con el teclado izquierdo del volante y de cómo se presenta esta función en la pantalla.

Control

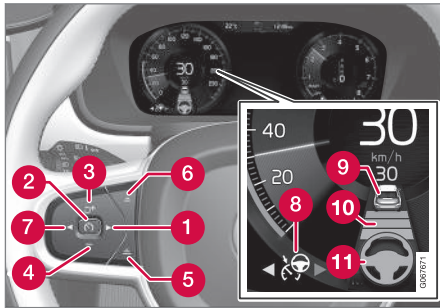

Botones y símbolos de esta función.

- 1 ▶: Cambia del programador de velocidad constante adaptativo* a Pilot Assist
- 2 ⏸ : **Desde modo de espera** - Activa Pilot Assist y guarda la velocidad actual
- 2 ⏸ : **Desde modo activo** - Desactiva/cambia Pilot Assist a modo de espera
- 3 ↺ : Activa Pilot Assist desde modo de espera y restablece la velocidad y el intervalo de tiempo guardados.

- 3 + : Aumenta la velocidad guardada
- 4 - : Reduce la velocidad guardada
- 5 Aumenta el intervalo de distancia con respecto al vehículo que circula delante
- 6 Reduce el intervalo de distancia con respecto al vehículo que circula delante
- 7 ◀: Cambia Pilot Assist a programador de velocidad adaptativo
- 8 Símbolo de función
- 9 Símbolos para el vehículo detectado
- 10 Símbolo de intervalo de distancia con respecto al vehículo que circula delante
- 11 Símbolo de asistencia de dirección activada o desactivada

Pantalla del conductor

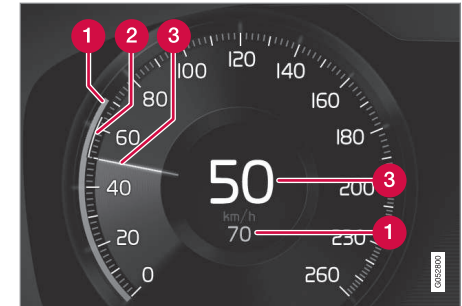

Indicación de velocidades.

- 1 Velocidad guardada
- 2 Velocidad del vehículo que circula delante
- 3 Velocidad del vehículo propio

Información relacionada

- Pilot Assist* (p. 336)

⁵⁷ Dependiendo del mercado, esta función puede venir de serie o estar disponible como equipamiento opcional.

Seleccionar y activar Pilot Assist⁵⁸

Pilot Assist debe seleccionarse y después activarse para poder regular la velocidad, la distancia de seguridad y ofrecer asistencia de dirección.

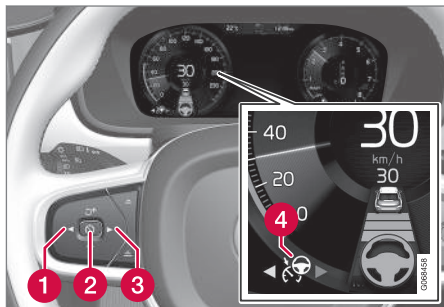

Para poder activar el Pilot Assist, se requiere lo siguiente:

- El conductor debe llevar puesto el cinturón de seguridad y la puerta del conductor ha de estar cerrada.
- Debe haber un vehículo que circula delante (vehículo objetivo) a una distancia razonable o la velocidad debe ser como mínimo de 15 km/h (9 mph).

- En vehículos con caja de cambios manual: La velocidad debe ser como mínimo de 30 km/h (20 mph).

1. Pulse ◀ (1) o ▶ (3) para pasar hacia delante el símbolo de Pilot Assist (4).

> El símbolo está gris: Pilot Assist está en modo de espera.

2. Cuando esté seleccionado Pilot Assist, pulse el botón del volante (2) para activarlo.

> El símbolo está blanco: Pilot Assist se activa y la velocidad de ese momento se guarda como velocidad máxima.

Volver a activar Pilot Assist en la última velocidad guardada

– Cuando esté seleccionado Pilot Assist, pulse el botón del volante (2) para activarlo.

> Las señales del control de velocidad constante en la pantalla del conductor pasan de color GRIS a BLANCO. El automóvil mantiene a continuación la última velocidad guardada en la memoria.

⚠ PRECAUCIÓN

Puede producirse un aumento notable de la velocidad al restablecerse la velocidad con el botón de volante (2).

i NOTA

Observe que el sistema auxiliar Pilot Assist solo funciona cuando el conductor tiene las manos en el volante.

Otras señales en la pantalla del conductor

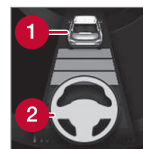

Solo cuando el símbolo de distancia muestra un vehículo (1) encima del símbolo del volante, el Pilot Assist regula el intervalo de distancia con respecto al vehículo que circula delante.

Solo cuando el símbolo de volante (2) cambia de GRIS a VERDE se activa la asistencia de dirección de Pilot Assist.



Al mismo tiempo, se señala un intervalo de velocidad.

⁵⁸ Dependiendo del mercado, esta función puede venir de serie o estar disponible como equipamiento opcional.

La velocidad más alta es la velocidad guardada y la más baja es la velocidad del vehículo que circula delante (vehículo detectado).

Información relacionada

- Pilot Assist* (p. 336)
- Desactivar Pilot Assist* (p. 341)
- Limitaciones del Pilot Assist* (p. 343)

Desactivar Pilot Assist*⁵⁹

Pilot Assist puede desconectarse y apagarse.

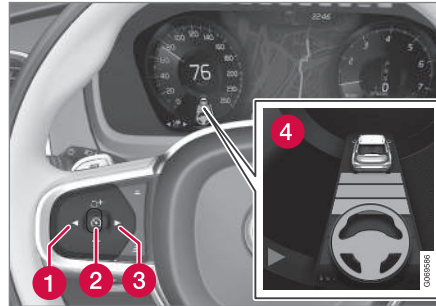

1. Pulse el botón del volante (2).
 - > El símbolo y las señales se ponen grises: Pilot Assist se pone en modo de espera. Se apagan también la indicación del intervalo de separación y el posible símbolo de vehículo detectado.
2. Pulse el botón ◀ (1) o ▶ (3) del volante para cambiar a otra función.
 - > El símbolo de la pantalla del conductor y la señal de Pilot Assist (4) se apagan. Se borra por tanto la velocidad máxima guardada.

PRECAUCIÓN

- Con Pilot Assist en modo de espera, el conductor deberá intervenir para regular él mismo tanto la velocidad como la distancia respecto al vehículo situado por delante.
- Si Pilot Assist se encuentra en modo de espera y el automóvil se acerca demasiado al vehículo delantero, el conductor será advertido de la reducida distancia por la función alerta de distancia*.

Información relacionada

- Control de velocidad constante adaptativo* (p. 325)
- Seleccionar y activar el programador de velocidad adaptativo* (p. 328)
- Cambiar entre el control de velocidad constante normal y el control de velocidad constante adaptativo* en la pantalla central (p. 332)
- Limitaciones del programador de velocidad adaptativo* (p. 331)
- Desconexión temporal de la asistencia de dirección con Pilot Assist* (p. 343)

⁵⁹ Dependiendo del mercado, esta función puede venir de serie o estar disponible como equipamiento opcional.

Modo de espera de Pilot Assist*⁶⁰

Pilot Assist puede desconectarse y ponerse en modo de espera. Esto puede suceder por la intervención del conductor o automáticamente.

El modo de espera implica que la función está seleccionada en la pantalla del conductor, pero que no está activada. Entonces, Pilot Assist no regula la velocidad ni la distancia de separación respecto al vehículo que circula por delante, ni proporciona asistencia de dirección.

Modo de espera por actuación del conductor

Pilot Assist se desactiva y pasa a modo de espera si sucede alguna de las siguientes cosas:

- Se utiliza el freno de servicio.
- El selector de marcha se pone en la posición **N**.
- Los intermitentes se utilizan más de 1 minuto.
- El conductor mantiene una velocidad superior a la guardada en la memoria durante más de 1 minuto.
- El pedal de embrague se mantiene pisado durante aproximadamente 1 minuto (en vehículos con caja de cambios manual).

Modo de espera automático

Pilot Assist depende de otros sistemas, por ejemplo, del control de estabilidad/antiderrape ESC⁶¹. Si alguno de los demás sistemas deja de funcionar, Pilot Assist se desactiva automáticamente.

PRECAUCIÓN

En modo de espera automático, el conductor será avisado mediante una señal acústica y un mensaje en la pantalla del conductor.

- En ese caso, el conductor deberá regular por sí mismo la velocidad del automóvil, frenar si se requiere y mantener una distancia segura respecto a otros vehículos.

El modo de espera automático puede deberse, por ejemplo, a lo siguiente:

- el conductor abre la puerta.
- la temperatura de los frenos es elevada.
- las manos no están sobre el volante.
- se activa el freno de estacionamiento.
- el régimen de giro es demasiado alto o demasiado bajo.

- el conductor se quita el cinturón de seguridad.
- una o varias ruedas pierden tracción.
- la unidad de cámara y radar queda cubierta, por ejemplo, de nieve o una lluvia intensa (se obstruyen la lente de la cámara/ondas de radio).
- la velocidad es inferior a 5 km/h (3 mph) y el Pilot Assist no puede determinar si el elemento detectado es un vehículo parado u otro objeto, por ejemplo, un resalto.
- la velocidad es inferior a 5 km/h (3 mph) y el vehículo que circula delante gira, por lo que deja de ser necesario que el Pilot Assist regule la distancia de seguridad.
- la velocidad desciende por debajo de 30 km/h (20 mph) (solo en vehículos con caja de cambios manual).

Información relacionada

- Pilot Assist* (p. 336)
- Seleccionar y activar Pilot Assist* (p. 340)
- Desactivar Pilot Assist* (p. 341)
- Limitaciones del Pilot Assist* (p. 343)

⁶⁰ Dependiendo del mercado, esta función puede venir de serie o estar disponible como equipamiento opcional.

⁶¹ Electronic Stability Control

Desconexión temporal de la asistencia de dirección con Pilot Assist*⁶²

La asistencia de dirección de Pilot Assist puede desconectarse temporalmente y volver a conectarse sin previo aviso.

Cuando se utilizan los intermitentes, se desconecta temporalmente la asistencia de dirección del Pilot Assist. Cuando ya no es así, la asistencia de dirección vuelve a conectarse de forma automática si todavía pueden detectarse las líneas laterales de la calzada.

Si Pilot Assist no puede interpretar el carril de forma inequívoca, por ejemplo, si la unidad de cámara o radar no detecta las líneas laterales de la calzada, Pilot Assist apaga temporalmente la asistencia de dirección. Las funciones de regulación de la velocidad y de la distancia permanecen activas. La asistencia de dirección se reanuda cuando es posible interpretar el carril de nuevo. En esas situaciones, el conductor puede recibir un aviso de que la asistencia de dirección se ha desactivado temporalmente mediante una ligera vibración en el volante.

Información relacionada

- Limitaciones del Pilot Assist* (p. 343)
- Pilot Assist* (p. 336)
- Seleccionar y activar Pilot Assist* (p. 340)
- Desactivar Pilot Assist* (p. 341)

Limitaciones del Pilot Assist*⁶³

La capacidad del Pilot Assist puede reducirse en algunas situaciones.

El Pilot Assist es un recurso auxiliar que ayuda al conductor en muchas situaciones. Sin embargo, el conductor es responsable en cualquier situación de mantener una distancia segura con relación a otros vehículos y una posición correcta en el carril.

⁶² Dependiendo del mercado, esta función puede venir de serie o estar disponible como equipamiento opcional.





PRECAUCIÓN

En algunas situaciones, la asistencia de dirección del Pilot Assist no ayuda al conductor de forma adecuada o se desconecta automáticamente. En estos casos, recomendamos no utilizar el Pilot Assist. Ejemplos de situaciones en que esto puede producirse:

- las señalizaciones del carril están desgastadas, faltan o se cruzan.
- la división de los carriles es poco clara, por ejemplo, cuando los carriles se dividen en dos o se juntan, en salidas de autopista o cuando hay varios conjuntos de señales de tráfico.
- hay bordes u otras líneas en la calzada o junto a ella, por ejemplo, bordes de acera, ampliaciones o reparaciones de la superficie de la calzada, bordes de barreras, bordes de la calle o sombras muy marcadas.
- el carril es estrecho o tiene muchas curvas.
- el carril tiene baches.
- hace mal tiempo con lluvia, nieve, niebla o suciedad o poca visibilidad debido a condiciones luminosas poco

favorables, deslumbramiento, calzada mojada, etc.

El conductor también debe conocer que el Pilot Assist tiene las siguientes limitaciones:

- No se detectan bordillos de acera altos, barreras u obstáculos provisionales (conos, barreras, etc.). Estos obstáculos pueden detectarse de forma incorrecta como señalizaciones del carril, por lo que el vehículo está en peligro de chocar con ellos. El conductor ha de comprobar él mismo que el vehículo se encuentra a una distancia apropiada de los obstáculos mencionados.
- El sensor de cámara y radar no tiene capacidad para detectar todos los objetos y obstáculos presentes en el tráfico, por ejemplo, hoyos en la calzada, obstáculos parados u objetos que obstruyen total o parcialmente el trayecto del vehículo.
- El Pilot Assist no “ve” peatones, animales, etc.
- La fuerza con la que el sistema puede activar la dirección es limitada, lo que significa que no siempre puede ayudar al conductor a dirigir y mantener el vehículo en el carril.

- En automóviles equipados con Sensus Navigation*, esta función tiene la posibilidad de utilizar información procedente de datos cartográficos, y ello puede producir resultados variables.
- Pilot Assist se desconecta si la servodirección con resistencia variable del volante según la velocidad trabaja a potencia reducida, por ejemplo, cuando actúa la refrigeración a causa de un sobrecalentamiento.

PRECAUCIÓN

El Pilot Assist solo debe utilizarse si hay pintadas líneas de señalización bien visibles a ambos lados del carril. Cualquier otro uso aumenta el riesgo de choque con obstáculos cercanos que la función es incapaz de detectar.

⁶³ Dependiendo del mercado, esta función puede venir de serie o estar disponible como equipamiento opcional.

⚠ PRECAUCIÓN

- Este no es un sistema para evitar colisiones. El conductor detenta siempre la responsabilidad y debe intervenir si el sistema no detecta un vehículo situado por delante.
- La función no frena en el caso de personas o animales, ni tampoco ante pequeños vehículos como, por ejemplo, bicicletas y ciclomotores. Tampoco remolques de baja altura ni vehículos y objetos parados, lentos o que circulan en sentido contrario.
- No utilice esta función en situaciones exigentes como, por ejemplo, tráfico urbano, cruces, firme deslizante, acumulación de agua o aguanieve en la calzada, lluvia/nevada intensa, mala visibilidad, carreteras sinuosas o entradas y salidas de vía.

El conductor tiene siempre posibilidad de corregir o ajustar la actuación del Pilot Assist y girar él mismo el volante a la posición que quiera.

Carreteras empinadas y/o mucha carga

Tenga en cuenta que el Pilot Assist está previsto ante todo para utilizarse en calzadas horizontales. La función puede tener dificultades

para mantener una distancia de seguridad adecuada al circular cuesta abajo por carreteras empinadas. En estas situaciones, manténgase especialmente atento y preparado para frenar.

No utilice Pilot Assist si lleva carga muy pesada o un remolque acoplado al vehículo.

i NOTA

Pilot Assist no podrá activarse en caso de conectar al sistema eléctrico del vehículo un remolque, portabicicletas o similar.

Varios

El modo de conducción **Off Road** no puede utilizarse cuando está activado el Pilot Assist.

i NOTA

La función utiliza las unidades de cámara y radar del automóvil, las cuales presentan algunas limitaciones de tipo general.

Información relacionada

- Pilot Assist* (p. 336)
- Limitaciones de la unidad de cámara y radar (p. 368)
- Dirección de relación variable (p. 304)
- Modos de conducción* (p. 474)

Símbolos y mensajes de Pilot Assist64**

Pueden verse una serie de símbolos y mensajes referentes al Pilot Assist en la pantalla del conductor y/o en la pantalla de visualización frontal*.

En el siguiente ejemplo gráfico, la función información de señales de tráfico (RSI⁶⁵) notifica que la velocidad máxima permitida es de 130 km/h (80 mph).

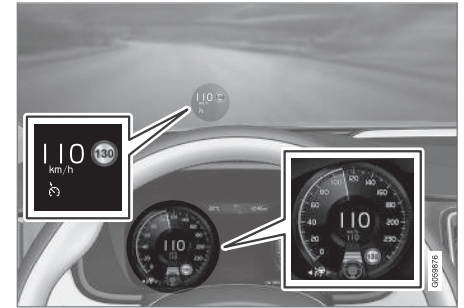

La imagen anterior muestra que se ha ajustado Pilot Assist para mantener una velocidad de 110 km/h (68 mph) y que no hay ningún vehículo delantero que seguir.

El Pilot Assist no ofrece en este caso ninguna asistencia de dirección puesto que el sistema no detecta las líneas de señalización del carril.



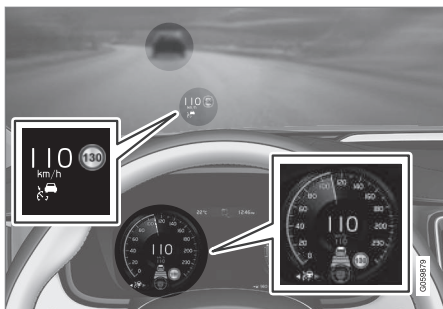

La imagen anterior muestra que se ha ajustado Pilot Assist para mantener una velocidad de 110 km/h (68 mph) al tiempo que sigue a un vehículo delantero que mantiene la misma velocidad.

El Pilot Assist no ofrece en este caso ninguna asistencia de dirección puesto que el sistema no detecta las líneas de señalización del carril.

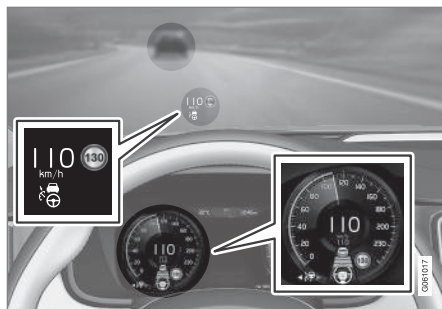

La imagen anterior muestra que se ha ajustado Pilot Assist para mantener una velocidad de 110 km/h (68 mph) al tiempo que sigue a un vehículo delantero que mantiene la misma velocidad.

En este caso, el Pilot Assist proporciona también asistencia de dirección, puesto que el sistema detecta las líneas de señalización del carril.

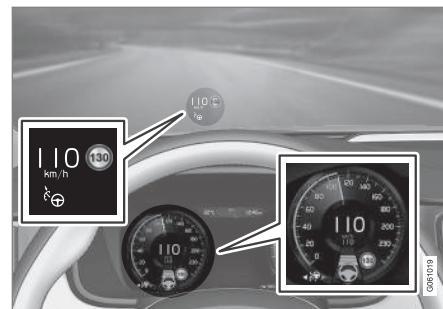

La imagen anterior muestra que se ha ajustado Pilot Assist para mantener una velocidad de 110 km/h (68 mph) y que no hay ningún vehículo delantero que seguir.

El Pilot Assist ofrece en este caso asistencia de dirección puesto que el sistema detecta las líneas de señalización del carril.

Información relacionada

- Pilot Assist* (p. 336)
- Limitaciones del Pilot Assist* (p. 343)

⁶⁴ Dependiendo del mercado, esta función puede venir de serie o estar disponible como equipamiento opcional.

⁶⁵ Road Sign Information

Advertencia del apoyo al conductor ante riesgo de colisión

Los sistemas de apoyo al conductor control de velocidad constante adaptativo* y Pilot Assist* pueden advertir al conductor si repentinamente la distancia respecto al vehículo que circula por delante se reduce demasiado.

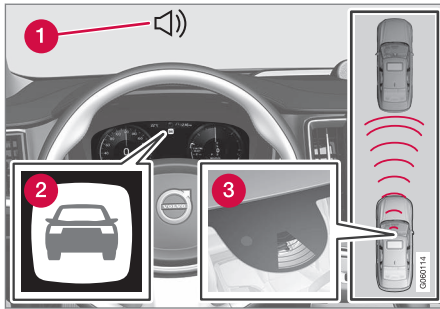

Sonido y símbolo de la advertencia de colisión.

- 1 Señal acústica de advertencia en caso de riesgo de colisión
- 2 Símbolo de advertencia en caso de riesgo de colisión
- 3 Medición de la distancia con la unidad de cámara y radar

El control de velocidad constante adaptativo y Pilot Assist utilizan aproximadamente un 40% de la capacidad del freno de servicio. Si es necesario frenar el automóvil con mayor fuerza de la que es capaz de ejercer el apoyo al con-

ductor y el conductor no frena, se activará una luz de advertencia y una señal acústica para avisar al conductor de que debe actuar inmediatamente.

PRECAUCIÓN

Los sistemas de apoyo al conductor solo avisan de vehículos que detecta su radar. Por eso, una advertencia puede no activarse o producirse con cierto retraso. Nunca espere ninguna advertencia para frenar cuando sea necesario.

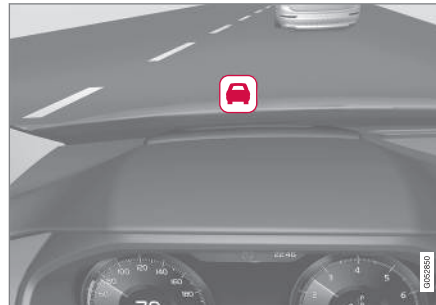

Símbolo de advertencia de colisión en el parabrisas.

Si el vehículo está equipado con pantalla de visualización frontal*, la advertencia se muestra en el parabrisas con un símbolo intermitente.

NOTA

Las señales de advertencia visuales en el parabrisas pueden resultar difíciles de detectar bajo una luz intensa del sol, con reflejos, contrastes luminosos extremos, durante el uso de gafas de sol o si el conductor no dirige la mirada recta hacia adelante.

Información relacionada

- Sistema de asistencia del conductor (p. 304)
- Control de velocidad constante adaptativo* (p. 325)
- Pilot Assist* (p. 336)
- Alerta de distancia* (p. 312)
- Pantalla de visualización frontal* (p. 148)

Cambio de vehículo detectado con el apoyo al conductor

Las funciones de apoyo al conductor control de velocidad constante adaptativo* y Pilot Assist* disponen, en combinación con la caja de cambios automática, de una función de cambio de vehículo detectado a ciertas velocidades.

Cambio de vehículo detectado

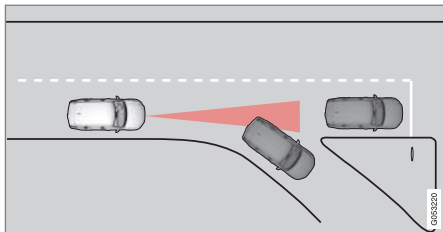

Si el automóvil que circula delante se desvía de repente, puede haber un vehículo parado más adelante.

Cuando las funciones de apoyo al conductor regulan la distancia de seguridad a **menos** de 30 km/h (20 mph) y pasan de detectar un vehículo en movimiento a detectar otro vehículo que está parado, las funciones de apoyo al conductor frenarán teniendo como referencia el vehículo parado.

⚠ PRECAUCIÓN

Cuando las funciones de apoyo al conductor regulan la distancia de seguridad a velocidades de **más** de unos 30 km/h (20 mph) y pasan de detectar un vehículo en movimiento a otro estacionario, dichas funciones **ignorarán** el vehículo estacionario y acelerarán en lugar de ello hasta la velocidad registrada.

- En estos casos, el conductor debe intervenir él mismo y frenar.

Modo de espera automático si cambia el vehículo detectado

Las funciones de apoyo al conductor se desconectan y pasan al modo de espera:

- cuando la velocidad es inferior a 5 km/h (3 mph) y las funciones de apoyo al conductor no pueden determinar si el elemento detectado es un vehículo parado o alguna otra cosa, por ejemplo, un resalto.
- cuando la velocidad es inferior a 5 km/h (3 mph) y el vehículo que circula delante gira, por lo que deja de ser necesario que las funciones de apoyo al conductor regulen la distancia de seguridad.

Información relacionada

- Sistema de asistencia del conductor (p. 304)
- Control de velocidad constante adaptativo* (p. 325)
- Pilot Assist* (p. 336)

Ajuste de la velocidad guardada para el apoyo al conductor

Es posible regular la velocidad guardada para las funciones limitador de velocidad, control de velocidad constante, control de velocidad constante adaptativo* y Pilot Assist*.

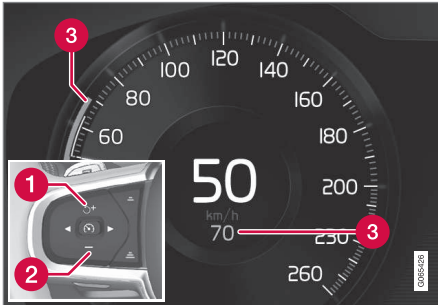

- 1 + : Aumenta la velocidad guardada.
- 2 - : Reduce la velocidad guardada.
- 3 Velocidad guardada.

- Cambie la velocidad guardada con breves pulsaciones de los botones del volante + (1) o - (2), o bien manteniéndolos apretados.
 - **Breve pulsación:** Cada pulsación modifica la velocidad en pasos de +/- 5 km/h (+/- 5 mph).
 - **Pulse y mantenga:** Suelte el botón cuando el indicador de velocidad (3) marque la velocidad deseada.
- La última pulsación de botón se guarda en la memoria.

Si la velocidad se aumenta con el acelerador antes de pulsar el botón + (1) del volante, se guarda la velocidad mantenida por el vehículo, siempre que el conductor mantenga el pie sobre el acelerador al pulsar el botón.

Un aumento transitorio de la velocidad con el pedal del acelerador, por ejemplo, al adelantar, no afecta a la programación. El automóvil vuelve a adoptar la última velocidad guardada en la memoria cuando se suelta el pedal del acelerador.

Caja de cambios automática

Las funciones de apoyo al conductor pueden seguir a otro vehículo a velocidades desde estacionario hasta 200 km/h (125 mph).

El Pilot Assist puede ofrecer asistencia de dirección desde algo más de cero hasta 140 km/h (87 mph).

Observe que la velocidad mínima programable es de 30 km/h (20 mph). Aunque sea capaz de seguir a otro vehículo hasta que se detenga, no se puede seleccionar ni guardar una velocidad inferior a 30 km/h (20 mph).

Caja de cambios manual

Las funciones de apoyo al conductor pueden seguir a otro vehículo a velocidades desde 30 km/h (20 mph) hasta 200 km/h (125 mph).

El Pilot Assist ofrece asistencia de dirección desde 30 km/h (20 mph) hasta 140 km/h (87 mph).

La velocidad mínima programable es de 30 km/h (20 mph), y la máxima de 200 km/h (125 mph).

Información relacionada

- Sistema de asistencia del conductor (p. 304)
- Limitador de velocidad (p. 314)
- Control de velocidad constante (p. 321)
- Control de velocidad constante adaptativo* (p. 325)
- Pilot Assist* (p. 336)

Regular el intervalo de separación con el vehículo situado delante

Es posible regular el intervalo de tiempo respecto al vehículo que circula por delante, que se aplicará a las funciones control de velocidad constante adaptativo*, Pilot Assist* y alerta de distancia*.



El conductor puede seleccionar diferentes intervalos de tiempo que se indican en la pantalla del conductor en forma de 1 a 5 rayas horizontales. Cuanto más rayas, mayor es el intervalo de

tiempo. Una raya equivale a una distancia de seguridad de aproximadamente 1 segundo, 5 rayas equivalen a 3 segundos.

i NOTA

Cuando el símbolo en la pantalla del conductor muestra un coche y un volante, el Pilot Assist mantiene la distancia de seguridad con un intervalo de tiempo seleccionado previamente.

Cuando solo se muestra un volante, no hay delante ningún vehículo a una distancia razonable.

i NOTA

Cuando el símbolo de la pantalla del conductor muestra dos coches, el ACC sigue al vehículo que circula delante con un intervalo de tiempo programado.

Cuando solo se muestra un coche, no hay delante ningún vehículo a una distancia razonable.

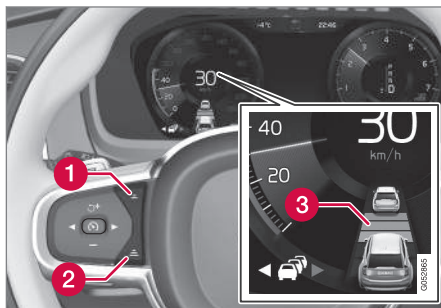

Control de intervalo de tiempo.

- 1** Reducir el intervalo de tiempo
- 2** Aumentar el intervalo de tiempo
- 3** Indicación de distancia

- Pulse el botón (1) o (2) del volante para reducir o aumentar el intervalo de tiempo.
 - > La indicación de distancia (3) muestra el intervalo de tiempo.

Para poder seguir el automóvil que circula delante de manera suave y cómoda, el control de velocidad constante adaptativo permite que el intervalo de tiempo varíe de manera significativa en algunas situaciones. A baja velocidad, cuando las distancias son cortas, el intervalo del control de velocidad constante adaptativo aumenta ligeramente.

i NOTA

- Cuanto mayor sea la velocidad, mayor será la distancia en metros de un intervalo de tiempo determinado.
- Utilice tan sólo el intervalo de tiempo permitido según el reglamento nacional de tráfico.
- Si las funciones de apoyo al conductor no parecen reaccionar con un aumento de la velocidad al activarlas, ello puede deberse a que el tiempo de separación respecto al vehículo situado delante es inferior al valor predeterminado.

⚠ PRECAUCIÓN

- Emplee únicamente un tiempo de separación apropiado a las condiciones de tráfico en ese momento.
- El conductor debe ser consciente de que los intervalos de separación reducidos ofrecen un tiempo limitado para reaccionar y actuar en caso de producirse una situación de tráfico inesperada.

Información relacionada

- Sistema de asistencia del conductor (p. 304)
- Control de velocidad constante adaptativo* (p. 325)
- Pilot Assist* (p. 336)
- Alerta de distancia* (p. 312)
- Pantalla de visualización frontal* (p. 148)

Frenado automático con el apoyo al conductor

Las funciones de apoyo al conductor control de velocidad constante adaptativo* y Pilot Assist* disponen de una función especial de frenado para tráfico lento y en parada.

Función de frenado en embotellamientos y en parada

Cuando el vehículo avanza con mucha lentitud en embotellamientos o semáforos, la conducción se reanuda automáticamente tras breves paradas de como máximo unos 3 segundos. Si el vehículo posicionado delante tarda más en volver a circular, la función de apoyo al conductor se sitúa en modo de espera con freno automático.

- La función vuelve a activarse de una de las siguientes maneras:
 - Pulse el botón  del volante.
 - Pise el pedal del acelerador.
- > La función reanuda el control del vehículo que circula delante si inicia la marcha en el espacio de unos 6 segundos.

⚠ PRECAUCIÓN

Puede producirse un aumento notable de la velocidad al restablecerse la velocidad con el botón de volante .

⚠ PRECAUCIÓN

El apoyo al conductor solo avisa de obstáculos que detecta su radar. Por eso, una advertencia puede no activarse o producirse con cierto retraso.

- Nunca espere ninguna advertencia o intervención antes de frenar cuando sea necesario.

i NOTA

Las funciones de apoyo al conductor pueden retener el automóvil durante un máximo de 5 minutos. Después se accionará el freno de estacionamiento y se desconectará la función.

Antes de poder activar las funciones de apoyo al conductor, debe soltarse el freno de estacionamiento.



◀ **Cancelación del frenado automático**

En algunos casos, el frenado automático se interrumpe cuando el vehículo está parado y la función se pone en modo de espera. Ello significa que los frenos se desbloquean y que el vehículo podrá empezar a rodar. Por lo tanto, el conductor debe intervenir y frenar por sí mismo para retener el automóvil.

Puede producirse en las siguientes situaciones:

- el conductor pone el pie sobre el pedal de freno
- se aplica el freno de estacionamiento
- el selector de marcha se pone en la posición **P**, **N** o **R**.
- el conductor pone la función en modo de espera.

Activación automática del freno de estacionamiento.

En algunas situaciones, el freno de estacionamiento se accionará para mantener parado el vehículo.

Esto ocurre si la función mantiene parado el vehículo con el freno de servicio y:

- el conductor abre la puerta o se quita el cinturón de seguridad
- la función ha mantenido parado el vehículo durante más de unos 5 minutos
- se recalientan los frenos

- el conductor apaga el motor manualmente.

Información relacionada

- Sistema de asistencia del conductor (p. 304)
- Control de velocidad constante adaptativo* (p. 325)
- Pilot Assist* (p. 336)
- Funciones de frenado (p. 454)

Modo de conducción del apoyo al conductor

El conductor puede seleccionar distintos modos de conducción en relación al mantenimiento del intervalo de tiempo respecto al vehículo delantero por parte del apoyo al conductor.

La selección se realiza mediante el mando de modo de conducción **DRIVE MODE**.

Seleccione una de las siguientes opciones:

- **Eco** – El apoyo al conductor otorga prioridad a una buena economía de combustible, lo que puede implicar un mayor intervalo de tiempo respecto al vehículo delantero.
- **Comfort** – El apoyo al conductor se centra en mantener el intervalo de tiempo ajustado respecto al vehículo delantero de la forma más suave posible.
- **Dynamic*** – El apoyo al conductor otorga prioridad a una adaptación más directa al intervalo de tiempo ajustado respecto al vehículo delantero, lo que, en algunos casos, puede conllevar aceleraciones o frenadas más bruscas.

Información relacionada

- Sistema de asistencia del conductor (p. 304)
- Modos de conducción* (p. 474)
- Regular el intervalo de separación con el vehículo situado delante (p. 350)

Ayuda para trazar curvas^{*66}

La **Asist. velocidad en curva** puede ayudar al conductor a reducir la velocidad antes de tomar curvas pronunciadas, si se estima que la **velocidad preseleccionada para las funciones de apoyo al conductor control de velocidad constante adaptativo* o Pilot Assist* es demasiado elevada.**

Dicho cálculo se efectúa con ayuda de la información procedente de los datos cartográficos del navegador satélite del automóvil Sensus Navigation*. Una vez tomada la curva, el automóvil retoma la velocidad que estaba previamente seleccionada.



Al mismo tiempo que esta función reduce la velocidad del automóvil, aparece este símbolo en la pantalla del conductor.

El conductor puede interrumpir esta función en cualquier momento, bien frenando o bien utilizando el pedal del acelerador.

PRECAUCIÓN

- La función es un apoyo complementario al conductor concebido para facilitar la conducción y hacer esta más segura. Sin embargo, no es capaz de gestionar todas las situaciones en todo tipo de condiciones de tráfico, climatológicas y viales.
- Se recomienda al conductor que lea todos los apartados del manual de propietario referentes a esta función para conocer, entre otros aspectos, sus limitaciones, las cuales deberá conocer antes de utilizar dicha función.
- Las funciones de apoyo al conductor no pueden remplazar la concentración y el buen criterio del conductor, siendo este siempre el responsable del manejo seguro del automóvil, a una velocidad adecuada y a una distancia apropiada respecto a otros vehículos, y de conformidad con las normas y disposiciones de tráfico vigentes.

⁶⁶ Esta función solo se encuentra en algunos mercados.

« Modos de conducción

La asistencia para trazar curvas depende del modo de conducción seleccionado. Si no es posible la selección del modo de conducción, esta función escoge la alternativa **Confort**. Con la alternativa **Dinámico**, el automóvil toma las curvas con una actitud deportiva y con una aceleración algo mayor al salir de las mismas.

Información relacionada

- Sistema de asistencia del conductor (p. 304)
- Control de velocidad constante adaptativo* (p. 325)
- Pilot Assist* (p. 336)
- Modos de conducción* (p. 474)

Activar o desactivar la ayuda de trazado de curvas*

La función de ayuda de trazado de curvas puede activarse a modo de complemento del control de velocidad constante adaptativo* o de Pilot Assist*. El conductor también puede optar por desactivar esta función.



Active o desactive la función con este botón, en la vista de funciones de la pantalla central.

- Indicador VERDE del botón: la función está activada.
- Indicador GRIS del botón: la función está desactivada.

La siguiente vez que se arranca el motor, se vuelve a activar el último ajuste utilizado o se aplican los ajustes efectuados en el perfil de conductor vinculado a la llave que se esté utilizando⁶⁷.

Información relacionada

- Ayuda para trazar curvas* (p. 353)
- Limitaciones de la ayuda de trazado de curvas* (p. 354)

Limitaciones de la ayuda de trazado de curvas*

La capacidad de la ayuda de trazado de curvas puede reducirse en algunas situaciones. Esta función solo se encuentra en algunos mercados.

El conductor debe ser consciente de los siguientes ejemplos de limitaciones.

- La ayuda de trazado de curvas puede presentar un rendimiento limitado en carreteras menores y en zonas con muchas edificaciones.
- En salidas de autopista o en cruces la ayuda de trazado de curvas puede desactivarse temporalmente.
- Si los datos cartográficos del navegador por satélite⁶⁸ no están actualizados, la ayuda de trazado de curvas puede presentar un funcionamiento limitado.
- Si el navegador por satélite⁶⁸ pierde el contacto con el sistema del satélite, la ayuda de trazado de curvas puede presentar un funcionamiento limitado.
- En carreteras nuevas o reformadas, los datos de los mapas pueden ser erróneos.
- Al calcular la velocidad adecuada para la curva, no se considera el posible riesgo derivado de una carretera con dificultades

⁶⁷ Estas alternativas varían según el mercado.

⁶⁸ Solo con el navegador satélite de Volvo Sensus Navigation* instalado.

de adherencia causadas por una climatología adversa o por el estado de la calzada.

NOTA

La función utiliza la unidades de cámara y radar del automóvil, las cuales presentan algunas limitaciones de tipo general.

Información relacionada

- Ayuda para trazar curvas* (p. 353)
- Limitaciones de la unidad de cámara y radar (p. 368)

Asistente de adelantamiento

El asistente de adelantamiento puede ayudar al conductor a adelantar a otros vehículos. Esta función puede utilizarse con el control de velocidad constante adaptativo* o con Pilot Assist*.

Cómo funciona el asistente de adelantamiento

Cuando el control de velocidad constante adaptativo o Pilot Assist siguen a otro vehículo y el conductor señala un adelantamiento con el intermitente⁶⁹, los sistemas proporcionan ayuda acelerando el automóvil **antes** de que este pase al carril de adelantamiento.

El sistema retrasa a continuación la reducción de la velocidad para evitar un frenado antes de tiempo cuando el vehículo se acerca a un automóvil que circula con mayor lentitud.

El sistema está activo hasta haber pasado el vehículo adelantado.

PRECAUCIÓN

Tenga en cuenta que esta función puede activarse no solo durante los adelantamientos, sino que también se usa, por ejemplo, al activar los intermitentes para señalar el cambio de carril o antes de la salida a otra vía. El automóvil realizará entonces una breve aceleración.

⁶⁹ Sólo con el intermitente izquierdo en vehículos con volante a la izquierda, y con el intermitente derecho en vehículos con volante a la derecha.





PRECAUCIÓN

- La función es un apoyo complementario al conductor concebido para facilitar la conducción y hacer esta más segura. Sin embargo, no es capaz de gestionar todas las situaciones en todo tipo de condiciones de tráfico, climatológicas y viales.
- Se recomienda al conductor que lea todos los apartados del manual de propietario referentes a esta función para conocer, entre otros aspectos, sus limitaciones, las cuales deberá conocer antes de utilizar dicha función.
- Las funciones de apoyo al conductor no pueden remplazar la concentración y el buen criterio del conductor, siendo este siempre el responsable del manejo seguro del automóvil, a una velocidad adecuada y a una distancia apropiada respecto a otros vehículos, y de conformidad con las normas y disposiciones de tráfico vigentes.

Información relacionada

- Sistema de asistencia del conductor (p. 304)
- Utilizar el asistente de adelantamiento (p. 356)

- Control de velocidad constante adaptativo* (p. 325)
- Pilot Assist* (p. 336)

Utilizar el asistente de adelantamiento

El asistente de adelantamiento puede utilizarse con el control de velocidad constante adaptativo* o con Pilot Assist*. Existen algunas condiciones para poder utilizar el asistente de adelantamiento.

Para poder activar el adelantamiento asistido se requiere lo siguiente:

- hay un vehículo que circula delante (vehículo objetivo)
- la **velocidad actual** del vehículo propio es como mínimo de 70 km/h (43 mph)
- la **velocidad guardada** es lo suficientemente alta como para llevar a cabo un adelantamiento seguro.

Para iniciar el asistente de adelantamiento:

- Active el intermitente.

Utilice el intermitente izquierdo en automóviles con volante a la izquierda, o el derecho en automóviles con volante a la derecha.

- > Se activa el asistente de adelantamiento.

⚠ PRECAUCIÓN

El conductor debe estar preparado para el cambio repentino de las condiciones con el uso de la función Asistente de adelantamiento, la cual, bajo determinadas circunstancias, puede efectuar aceleraciones no deseadas.

En consecuencia deberán evitarse determinadas situaciones, como, por ejemplo:

- el vehículo se aproxima a una salida para tomarla en la misma dirección en que se realiza normalmente un adelantamiento
- el vehículo delantero reduce su velocidad antes de que el automóvil propio alcance a situarse en el carril de adelantamiento
- el tráfico en el carril de adelantamiento reduce su velocidad
- un vehículo de circulación por la derecha se conduce en un país con circulación por la izquierda (o a la inversa).

Las situaciones de este tipo se evitan colocando temporalmente en modo de espera el control de velocidad constante adaptativo o el Pilot Assist.

Información relacionada

- Asistente de adelantamiento (p. 355)
- Control de velocidad constante adaptativo* (p. 325)
- Pilot Assist* (p. 336)
- Modo de espera del control de velocidad constante adaptativo* (p. 330)
- Modo de espera de Pilot Assist* (p. 342)

Unidad de radar

La unidad de radar es utilizada por varios sistemas de ayuda al conductor y su función es detectar otros vehículos.



Ubicación de la unidad de radar.

La unidad de radar es utilizada por los siguientes sistemas:

- Alerta de distancia*
- Control de velocidad constante adaptativo*
- Pilot Assist*
- Sistema de permanencia en el carril
- City Safety

La modificación de la unidad de radar puede hacer que su uso resulte contrario a la ley.





◀◀ **Información relacionada**

- Sistema de asistencia del conductor (p. 304)
- Limitaciones de la unidad de cámara y radar (p. 368)
- Mantenimiento recomendado para la unidad de cámara y radar (p. 372)
- Homologación de tipo de la Unidad de radar (p. 359)

Homologación de tipo de la Unidad de radar

velocidad constante adaptativo* (ACC⁷⁰),
Pilot Assist* y BLIS⁷¹.

Aquí puede ver la homologación de las unidades de radar del automóvil para el control de



Mercado	ACC & PA	BLIS	Símbolo	Homologación
Botsuana		✓		
Brasil	✓			<p>Este equipamento opera em caráter secundário, isto é, não tem direito à proteção contra interferência prejudicial, mesmo de estações do mesmo tipo, e não pode causar interferência a sistemas operando em caráter primário.</p> <p>Modelo: L2C0054TR 4122-14-8645 EAN: (01)07897843840855</p>
		✓		<p>Este equipamento não tem direito à proteção contra interferência prejudicial e não pode causar interferência em sistemas devidamente autorizados.</p> <p>03563-17-05364</p>

⁷⁰ Adaptive Cruise Control

⁷¹ Blind Spot Information







Mercado	ACC & PA	BLIS	Símbolo	Homologación
Europa	✓			<p>Hereby, Delphi Electronics and Safety declares that L2C0054TR / L2C0055TR are in compliance with the essential requirements and other relevant provisions of Directive 2014/53/EU (RED). The original declaration of conformity can be accessed at the following link www.delphi.com/automotive-homologation.</p> <p>Frequency Band: 76GHz – 77GHz</p> <p>Maximum Output Power: 55dBm EIRP</p> <p>The Declaration of Conformity may be consulted at Delphi Electronics & Safety / 2151 E. Lincoln Road / Kokomo, Indiana 46902 USA</p>
		✓		<p>Hereby, Hella KgaA Hueck & Co., declares that RS4 is in compliance with the essential requirements and other relevant provisions of Directive 2014/53/EU.</p> <p>The Declaration of conformity may be consulted at Hella KGaA Hueck & Co., Rixbecker Straße 75/ 59552 Lippstadt, Germany and on the website www.hella.com/vcc.</p> <p>Frequency Band: 24050-24250 MHz</p> <p>Maximum Output Power: 20 dBm EIRP</p>
Emiratos Árabes Unidos (UAE)	✓			<p>Registered No: ER37536/15</p> <p>Dealer No: DA37380/15</p>
		✓		<p>Registered No: ER53878/17</p> <p>Dealer No: DA44932/15</p>
Ghana		✓		NCA Approved: 1R3-1M-7E1-0B7

Mercado	ACC & PA	BLIS	Símbolo	Homologación
Indonesia	✓			37295/POSTEL/2014 4927
		✓		Certificate number: 50459/SDPPI/2017 Country of origin Germany Certificate number: 53578/SDPPI/2017 Country of origin China PLG ID: 6051
Jamaica		✓		This product contains a Type Approved Module by Jamaica: SMA – “RS4”.
Jordania	✓			Type Approval No.: TRC/LPD/2014/255 Equipment Type: Low Power Device (LPD)
		✓		Type Approval No.: TRC/LPD/2015/3 Equipment Type: Low Power Device (LPD)
Malasia		✓		CID F 15000578
Marruecos	✓			AGREE PAR L'ANRT MAROC NUMÉRO D'AGRÉMENT: MR 9929 ANRT 2014 DATE D'AGRÉMENT: 26/12/2014



APOYO DEL CONDUCTOR

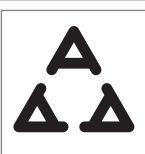



Mercado	ACC & PA	BLIS	Símbolo	Homologación
México	✓			IFETEL: RLVDEL215-0299
		✓		Radar de corto alcance RS4 Hella KGaA Hueck & Co IFETEL: RLVHERS17-0286 La operación de este equipo esta sujeta a las siguientes dos condiciones: (1) es posible que este equipo o dispositivo no cause interferencia perjudicial y (2) este equipo o dispositivo debe aceptar cualquier interferencia, incluyendo la que pueda causar su operación no deseada.
Moldavia	✓	✓		
Nigeria		✓		Connection and use of this communications equipment is permitted by the Nigerian Communications Commission.
Omán		✓		



Mercado	ACC & PA	BLIS	Símbolo	Homologación
Rusia		✓		
Serbia	✓			IO11 14
		✓		IO11 17
Singapur	✓			DA 105753
		✓		DA 103238
Sudáfrica	✓			TA-2014/1824
		✓		TA-2016/3407



Mercado	ACC & PA	BLIS	Símbolo	Homologación
Corea del sur	✓			Certification No. MSIP-CMI- DPH-L2C0054TR
		✓		MSIP-CMM-HLA-RS4 이 기기는 업무용(A급) 전자파 적합기기로서 판매자 또는 사용자는 이 점을 주의하시기 바라며, 가정외의 지역에서 사용하는 것을 목적으로 합니다
Taiwán	✓			CCAB15LP0560T3
		✓		CCAB17LP0470T5 警語 經型式認證合格之低功率射頻電機,非經許可,公司、商號或使用者均不得擅自變更頻率、加大功率或變更原設計之特性及功能。低功率射頻電機之使用不得影響飛航安全及干擾合法通信;經發現有干擾現象時,應立即停用,並改善至無干擾時方得繼續使用。前項合法通信,指依電信法規定作業之無線電通信。低功率射頻電機須忍受合法通信或工業、科學及醫療用電波輻射性電機設備之干擾

Mercado	ACC & PA	BLIS	Símbolo	Homologación
Ucrania	✓			<p>Delphi цім стверджує, що обладнання RACAM/SRR2 відповідає вимогам Про затвердження Технічного регламенту радіобладнання і телекомунікаційного кінцевого (термінального) обладнання (Постанова КМУ № 679 від 24 червня 2009 р.) Декларація відповідності знаходиться на сайті Delphi за адресою: Delphi.</p> <p>Частотний діапазон: 24,05 – 24,25 ГГц</p> <p>Потужність передачі: 20 дБм (макс.) EIRP</p>
		✓		<p>Цим HELLA GmbH & Co. KGaA заявляє, що радіотехнічне обладнання типу RS4 відповідає Технічному регламенту радіотехнічного обладнання та Директиві 2014/53/ЄС. Повний текст декларації про відповідність доступний за адресою: www.hella.com/vcc</p> <p>Частотний діапазон: 24,05 – 24,25 ГГц</p> <p>Потужність передачі: 20 дБм (макс.) EIRP</p>
Vietnam		✓		
Zambia		✓		

◀ Homologación de tipo del Equipo radioeléctrico

Mercado	Símbolo	Homologación
Europa		Por el presente documento, Volvo Cars declara que todos los equipos de radio cumplen con los requisitos fundamentales y otras disposiciones relevantes de la Directiva 2014/53/EU.
Japón		R 204-750001 This device is granted pursuant to the Japanese Radio Law and the Japanese Telecommunications Business Law. This device should not be modified (otherwise the granted designation number will become invalid).

Para obtener información detallada sobre la homologación de tipo, entre en support.volvocars.com.

Información relacionada

- Unidad de radar (p. 357)
- Control de velocidad constante adaptativo* (p. 325)
- Pilot Assist* (p. 336)
- BLIS* (p. 389)

Unidad de cámara

La unidad de cámara es utilizada por varios sistemas de ayuda al conductor y su función es, por ejemplo, detectar las líneas de señalización lateral o las señales de tráfico.



Ubicación de la unidad de cámara.

La unidad de cámara es utilizada por los siguientes sistemas:

- Control de velocidad constante adaptativo*
- Pilot Assist*
- Sistema de permanencia en el carril*
- Asistencia de dirección en caso de riesgo de colisión
- City Safety
- Driver Alert Control*
- Información sobre señales de tráfico*

- Luz larga automática *
- Aparcamiento asistido*

Información relacionada

- Sistema de asistencia del conductor (p. 304)
- Limitaciones de la unidad de cámara y radar (p. 368)
- Mantenimiento recomendado para la unidad de cámara y radar (p. 372)

Limitaciones de la unidad de cámara y radar

La unidad de cámara y radar tiene algunas limitaciones, que limitan también las funciones que utilizan dicha unidad. El conductor debe ser consciente de los siguientes ejemplos de limitaciones.

Cámara y radar

Unidad obstruida



La zona señalada debe limpiarse con regularidad y no debe tener colocados adhesivos, objetos, películas antisolares, etc.

La unidad de cámara está situada en la parte superior del parabrisas junto a la unidad de radar del vehículo.

No coloque, pegue o monte nada en la parte exterior o interior del parabrisas, delante o alrededor de la unidad de cámara y radar, puesto que puede interferir con las funciones basadas en la cámara o el radar. Puede suceder que dichas funciones se vean reducidas, se desconecten totalmente o respondan de forma incorrecta.



Si en la pantalla del conductor aparece este símbolo y el mensaje "Sensor del parabrisas Sensor obstruido, Ver manual

proprietario", significa que la unidad de cámara y radar no puede detectar otros automóviles, ciclistas, peatones o animales grandes situados frente al vehículo y que las funciones del automóvil basadas en la cámara y el radar pueden verse perturbadas.

En la siguiente tabla se ofrecen ejemplos de posibles causas de la aparición de los mensajes y las medidas apropiadas:

Causa	Medida
La superficie del parabrisas delante de la unidad de cámara y radar está sucia o cubierta por hielo o nieve.	Limpie la superficie del parabrisas delante de la unidad de cámara y radar extra- yendo suciedad, nieve y hielo.
La niebla, la lluvia intensa o la nieve obstruye las señales del radar o la visión de la cámara.	Ninguna medida. A veces, la unidad no funciona si llueve con mucha intensidad.

Causa	Medida
El agua o la nieve de la calzada forma remolinos y obstruye las señales de radar o la visión de la cámara.	Ninguna medida. A veces, la unidad no funciona cuando la calzada está muy mojada o con mucha nieve.
Ha entrado suciedad entre el interior del parabrisas y la unidad de cámara y radar.	Diríjase a un taller para limpiar el parabrisas dentro de la cubierta de la unidad. Recomendamos los servicios de un taller autorizado Volvo.
Luz solar intensa	Ninguna medida. La unidad de cámara se restablece automáticamente cuando mejoran las condiciones luminosas.

Altas temperaturas

Cuando la temperatura del habitáculo es muy elevada, la unidad de cámara y radar puede desconectarse temporalmente durante aproximadamente 15 minutos después de arrancar el motor para proteger su electrónica. Cuando la temperatura ha bajado lo suficiente, la unidad de cámara y radar volverá a activarse automáticamente.

Parabrisas dañado

i NOTA

Si no se adopta ninguna medida, puede reducirse la capacidad de los sistemas de ayuda al conductor que utilizan las unidades de cámara y radar. Puede suceder que dichas funciones se vean reducidas, se desconecten totalmente o respondan de forma incorrecta.

Para evitar el riesgo de funcionamiento deficiente en los sistemas del apoyo al conductor que utilizan la unidad de radar, se debe tener en cuenta lo siguiente:

- Si el parabrisas presenta alguna fisura, rasguño o marca de gravilla delante de alguna de las "ventanas" de la unidad de cámara y radar y abarca una superficie de aprox. 0,5 × 3,0 mm (0,02 × 0,12 in.) o mayor, deberá ponerse en contacto con un taller⁷² para cambiar el parabrisas.
- Volvo recomienda **no** reparar fisuras, rasguños o marcas de gravilla en la zona delante de la unidad de cámara y radar. En esos casos se debe cambiar todo el parabrisas.
- Antes de cambiar el parabrisas, póngase en contacto con un taller⁷² para verificar que se solicita y se monta el parabrisas adecuado.

- Al realizar el cambio deben montarse limpiaparabrisas del mismo tipo o unos homologados por Volvo.
- Al cambiar el parabrisas es necesario volver a calibrar la unidad de cámara y radar en un taller⁷² para garantizar el funcionamiento de todos los sistemas del automóvil basados en la cámara o el radar.

Radar

Velocidad del vehículo

La capacidad de la unidad de radar para detectar vehículos que circulan por delante se reduce en gran medida si la velocidad de dichos vehículos es muy diferente de la del automóvil propio.

⁷² Recomendamos los servicios de un taller autorizado Volvo.



◀ Campo visual limitado

La unidad de radar tiene un campo visual limitado. En algunas situaciones, el sistema no detecta un vehículo o lo detecta más tarde de lo previsto.

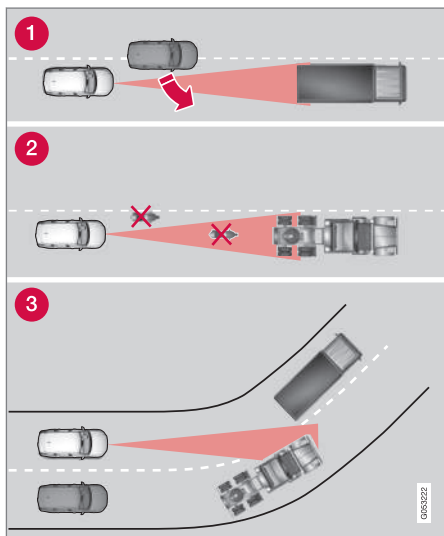

Campo visual de la unidad de radar.

- 1 En ocasiones, la unidad de radar puede tardar en detectar vehículos a poca distancia, por ejemplo, un vehículo que se

coloca entre su propio coche y el vehículo que circula delante.

- 2 Los vehículos pequeños, por ejemplo motos, o los vehículos que no circulan en el centro del carril, pueden no ser detectados.
- 3 En curvas, la unidad de radar puede detectar un vehículo incorrecto o perder el contacto con un vehículo detectado.

Remolques bajos

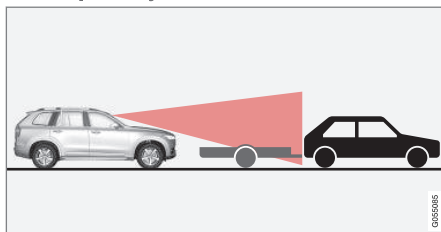

Remolque bajo en sombra del radar.

La unidad de radar puede tener dificultades para detectar remolques de baja altura. Así pues, el conductor ha de prestar especial atención cuando circula detrás de remolques bajos y tiene activado el control de velocidad constante adaptativo* o el Pilot Assist*.

Cámara

Poca visibilidad

Las cámaras tienen limitaciones parecidas a las del ojo humano, es decir, su capacidad se

reduce en situaciones como, por ejemplo, las nevadas o la lluvia intensa, la niebla muy espesa, una gran concentración de polvo o ante ráfagas de nieve. En estas condiciones, las funciones dependientes de la cámara pueden reducirse considerablemente o desconectarse temporalmente.

El contraluz intenso, los reflejos del pavimento, el hielo o la nieve, la suciedad de la calzada o las señalizaciones de carriles borrosas pueden perjudicar considerablemente la eficacia del sistema al usar la cámara para el examen de la calzada y la detección de peatones, ciclistas, animales de gran tamaño y otros vehículos.

Cámara de aparcamiento*

Sectores ciegos

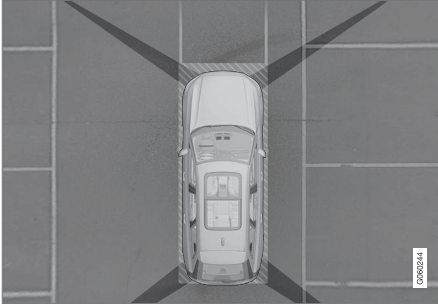

Hay sectores "ciegos" entre los "campos visuales" de las cámaras.

En la vista de 360°* de la cámara del aparcamiento asistido pueden "desaparecer" obstáculos y elementos en las uniones entre las cámaras.

PRECAUCIÓN

Dese cuenta de que aunque parezca que una parte relativamente pequeña de la imagen está tapada, puede ocurrir que un sector relativamente grande esté oculto y, por tanto, un obstáculo pueda pasar desapercibido hasta que el automóvil se encuentra muy cerca del mismo.

Cámara defectuosa



Si un sector de la cámara aparece de color negro y contiene este símbolo, significa que la cámara no funciona.

La siguiente imagen muestra un ejemplo.



La cámara izquierda del vehículo no funciona.

Se mostrará un sector de la cámara de color negro en las siguientes situaciones, y **sin** el símbolo de cámara defectuosa:

- puerta abierta
- portón trasero abierto
- retrovisor exterior plegado.

Condiciones luminosas

La imagen de la cámara se ajusta automáticamente según las condiciones luminosas. A causa de ello, la intensidad luminosa y la cali-

dad de la imagen pueden variar. Cuando las condiciones luminosas son deficientes, puede reducirse la calidad de la imagen.

Cámara de aparcamiento trasera

PRECAUCIÓN



Preste particular atención al conducir marcha atrás cuando se muestre este símbolo en el acoplamiento y conexión eléctrica al automóvil de un remolque, un portabicicletas o similar.

Este símbolo indica que se han **desactivado** los sensores traseros de asistencia de aparcamiento, por lo que estos no advertirán de los posibles obstáculos.

NOTA

Un portabicicletas u otro accesorio en la parte trasera del automóvil pueden obstruir el campo de visión de la cámara.

Información relacionada

- Unidad de cámara (p. 367)
- Unidad de radar (p. 357)
- Mantenimiento recomendado para la unidad de cámara y radar (p. 372)
- Cámara de aparcamiento* (p. 427)

Mantenimiento recomendado para la unidad de cámara y radar

Para que funcione de forma correcta la unidad de cámara y radar, ambos elementos deben mantenerse libres de suciedad, hielo y nieve y lavarse de forma periódica con agua y un champú de carrocerías.

i NOTA

Si se cubren con suciedad, hielo o nieve, los sensores pueden generar señales de advertencia falsas, funcionar de forma reducida o dejar de funcionar.

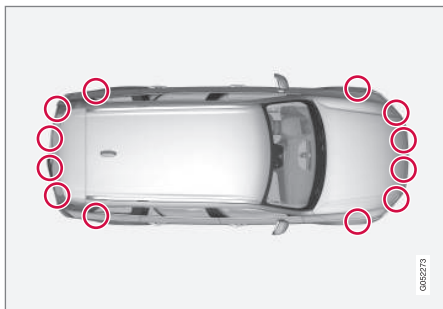

Ubicación de los sensores de aparcamiento.



Ubicación de unidades de radar traseras. Mantenga limpia la superficie marcada, tanto en el lado izquierdo como en el derecho del vehículo.

- Para que funcionen de la mejor forma posible, es importante mantener limpias las superficies delante de los sensores.
- No fije objetos, celo ni adhesivos sobre la superficie de los sensores.
- Limpie regularmente las lentes de la cámara con agua tibia y champú para automóviles. Proceda con cuidado para no rayar la lente.

i IMPORTANTE

El mantenimiento de los componentes del sistema de apoyo al conductor debe confiarse exclusivamente a un taller. Recomendamos los servicios de un taller autorizado Volvo.

Información relacionada

- Unidad de cámara (p. 367)
- Unidad de radar (p. 357)
- Limitaciones de la unidad de cámara y radar (p. 368)
- Cámara de aparcamiento* (p. 427)

City Safety™

City Safety⁷³ puede advertir al conductor usando avisos luminosos, acústicos o impulsos de frenado para así ayudarle a detectar peatones, ciclistas, animales grandes o vehículos que aparezcan inesperadamente.

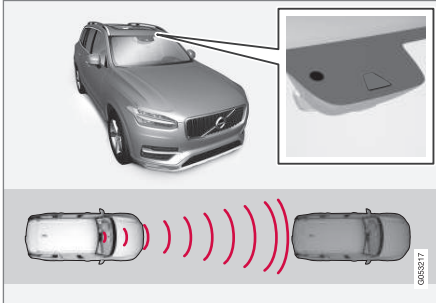

Ubicación de la unidad de cámara y radar.

City Safety puede ayudar a evitar una colisión o a reducir la velocidad de la misma.

El City Safety es un medio auxiliar para ayudar a un conductor que corre el riesgo de atropellar a un peatón, un animal grande, un ciclista o un vehículo.

La función del sistema City Safety es ayudar al conductor a evitar una colisión, por ejemplo, al conducir en embotellamientos, cuando los cambios de la situación del tráfico que circula

delante y la falta de atención puede ocasionar una colisión.

El sistema ayuda al conductor frenando el vehículo de forma automática cuando el riesgo de colisión es inminente si el conductor no reacciona a tiempo frenando y/o realizando una maniobra evasiva.

El City Safety frena de forma breve e intensa y detiene el automóvil en condiciones normales justo detrás del automóvil situado delante.

El sistema City Safety se activa en situaciones en las que el conductor debería haber empezado a frenar mucho antes, por lo que no podrá ayudar al conductor en todas las circunstancias.

El sistema City Safety está diseñado para activarse lo más tarde posible para evitar intervenciones innecesarias. El frenado automático no se produce hasta el momento en que aparece la advertencia de colisión o posteriormente.

En condiciones normales, el conductor y los ocupantes del vehículo no advierten la existencia del sistema City Safety. Solo si surge una situación en que la colisión es inminente.

PRECAUCIÓN

- La función es un apoyo complementario al conductor concebido para facilitar la conducción y hacer esta más segura. Sin embargo, no es capaz de gestionar todas las situaciones en todo tipo de condiciones de tráfico, climatológicas y viales.
- Se recomienda al conductor que lea todos los apartados del manual de propietario referentes a esta función para conocer, entre otros aspectos, sus limitaciones, las cuales deberá conocer antes de utilizar dicha función.
- Las funciones de apoyo al conductor no pueden remplazar la concentración y el buen criterio del conductor, siendo este siempre el responsable del manejo seguro del automóvil, a una velocidad adecuada y a una distancia apropiada respecto a otros vehículos, y de conformidad con las normas y disposiciones de tráfico vigentes.

Información relacionada

- Sistema de asistencia del conductor (p. 304)
- Subfunciones de City Safety (p. 374)

⁷³ Esta función no está disponible en todos los mercados.

- Programar la distancia de advertencia del City Safety (p. 377)
- Detección de obstáculos con City Safety (p. 378)
- City Safety frena ante vehículos en sentido contrario (p. 383)
- Frenado automático ante maniobra evasiva evitada con City Safety (p. 383)
- City Safety con tráfico cruzado (p. 380)
- City Safety ayuda de dirección en maniobras evasivas (p. 382)
- Limitaciones del City Safety (p. 384)
- Mensajes del City Safety (p. 387)

Subfunciones de City Safety

City Safety⁷⁴ puede ayudar al conductor a evitar una colisión con un vehículo, ciclista, peatón o animal de gran tamaño situado en la parte delantera reduciendo la velocidad del automóvil con ayuda de su función de freno automático.

Si la diferencia de velocidad supera los valores indicados a continuación, la función de freno automático de City Safety no será capaz de evitar la colisión, pero sí de atenuar las consecuencias de esta.

Vehículos

Respecto a un vehículo situado delante, City Safety puede reducir la velocidad hasta 60 km/h (37 mph).

Ciclistas

Respecto a un ciclista, City Safety puede reducir la velocidad hasta 50 km/h (30 mph).

Peatón

En caso de un peatón, City Safety puede reducir la velocidad hasta 45 km/h (28 mph).

Animales grandes

Cuando hay riesgo de atropellar un animal grande, el City Safety puede reducir la velocidad del vehículo hasta 15 km/h (9 mph).

La función de freno ante animales de gran tamaño ha sido concebida en primera instancia para reducir la violencia del choque a alta

velocidad y ofrece una máxima eficacia a una velocidad por encima de 70 km/h (43 mph), resultando menos eficaz a velocidades inferiores.

Subfunciones de City Safety

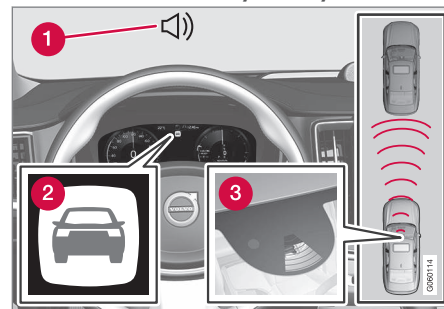

Vista general de la función.

- 1 Señal acústica de advertencia en caso de riesgo de colisión
- 2 Símbolo de advertencia en caso de riesgo de colisión
- 3 Medición de la distancia con la unidad de cámara y radar

⁷⁴ Esta función no está disponible en todos los mercados.

El City Safety actúa en tres etapas por el orden siguiente:

1. Aviso de colisión
2. Asistencia de frenado
3. Freno automático

En el texto siguiente se aclara lo que ocurre en las tres fases:

1 - Advertencia de colisión

Primero se avisa al conductor de una colisión inminente.

Si el vehículo está equipado con pantalla de visualización frontal*, la advertencia se muestra en el parabrisas con un símbolo intermitente.

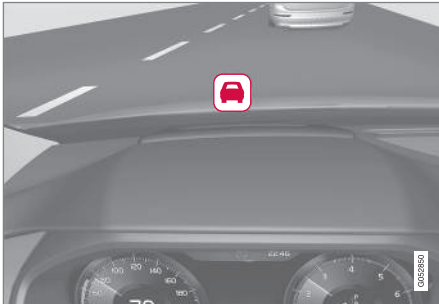

Símbolo de advertencia de colisión en el parabrisas.

i NOTA

Las señales de advertencia visuales en el parabrisas pueden resultar difíciles de detectar bajo una luz intensa del sol, con reflejos, contrastes luminosos extremos, durante el uso de gafas de sol o si el conductor no dirige la mirada recta hacia adelante.

El City Safety detecta a peatones, ciclistas o vehículos que están parados o que se desplazan en el mismo sentido que el vehículo propio y se encuentra por delante. El City Safety detecta también a peatones, ciclistas o animales grandes que cruzan la carretera por delante del vehículo propio.

En caso de riesgo de colisión con un peatón, un animal grande, un ciclista o un vehículo se llama la atención del conductor mediante advertencias luminosas y sonoras e impulsos de frenado. A baja velocidad y con frenazos o aceleraciones bruscas, no se produce la advertencia con impulsos de frenado. La intensidad del impulso de frenado varía según la velocidad del vehículo.

2 - Asistencia de frenado

Si el riesgo de choque ha aumentado todavía más después del aviso de colisión, se activa la asistencia de frenado.

La asistencia de frenado refuerza la acción del conductor si el sistema calcula que no se frena

con suficiente fuerza como para evitar una colisión.



◀ 3 - Frenado automático

En el último paso se activa la función automática de frenado.

Si llegados a este punto el conductor aún no ha iniciado una maniobra evasiva y el riesgo de colisión es inminente, se accionará la función de frenado automático, independientemente de si el conductor frena o no. El vehículo frena entonces al máximo para reducir la velocidad de impacto o con menos fuerza si es suficiente para evitar la colisión.

Al mismo tiempo que entra en acción la función de frenado automático puede activarse el pretensor del cinturón de seguridad.

En algunas situaciones, el freno automático puede iniciar su actuación aplicando ligeramente los frenos para utilizar después toda la capacidad de frenado.

Cuando el City Safety ha impedido una colisión con un objeto parado, el vehículo quedará parado a la espera de una medida activa del conductor. Si el automóvil frena porque un vehículo circula delante a menor velocidad, la velocidad se reduce a la misma que mantiene ese vehículo.

i NOTA
En los vehículos con caja de cambios manual, el motor se para cuando la función de autofreno detiene el automóvil si el conductor no alcanza a pisar antes el pedal de embrague.

La aplicación de los frenos se interrumpe siempre cuando el conductor pisa con fuerza el acelerador.

i NOTA
Cuando el sistema City Safety™ frena el vehículo, se encienden las luces de freno.

Cuando el City Safety activa los frenos, aparece en la pantalla del conductor un mensaje indicando que el sistema está o ha estado activo.

⚠ PRECAUCIÓN
City Safety no puede utilizarse para modificar la forma en que el conductor gobierna el automóvil. El conductor no debe fiarse únicamente de City Safety y dejar que se encargue de frenar el vehículo.

Información relacionada

- City Safety™ (p. 373)
- City Safety con tráfico cruzado (p. 380)

- City Safety frena ante vehículos en sentido contrario (p. 383)
- Limitaciones del City Safety (p. 384)
- Pantalla de visualización frontal* (p. 148)
- Pretensor del cinturón de seguridad (p. 49)

Programar la distancia de advertencia del City Safety

Aunque City Safety⁷⁵ permanece siempre activado, el conductor puede seleccionar la distancia de advertencia para esta función.

NOTA

La función City Safety no puede desconectarse. Se conecta automáticamente al arrancar el motor o la propulsión eléctrica y continúa en funcionamiento hasta que se apaga el motor o la propulsión eléctrica.

La distancia de advertencia determina la sensibilidad del sistema y regula la distancia a la que se activarán las advertencias luminosas y sonoras, y los impulsos de frenado.

Para elegir distancia de advertencia:

1. Seleccione **Ajustes → My Car → IntelliSafe** en la vista superior de la pantalla central.
2. En **Advertencia City Safety**, seleccione **Después**, **Normal** o **Antes** para programar la distancia de advertencia.

Si el ajuste **Antes** genera demasiadas advertencias, lo que en algunas situaciones puede resultar molesto, puede elegir la distancia de advertencia **Normal** o **Después**.

Si las advertencias le parecen demasiado frecuentes y molestas, puede reducir la distancia de advertencia, lo que ciertamente hará disminuir el número de advertencias pero hará que City Safety avise en una fase posterior.

Por lo tanto, la distancia de advertencia **Después** solo debe utilizarse en casos excepcionales, por ejemplo, al conducir de forma dinámica.

PRECAUCIÓN

- Ningún sistema automático puede garantizar un funcionamiento correcto al 100% en todas las situaciones. Por lo tanto, no pruebe nunca el City Safety con personas, animales o vehículos. Esto podría ocasionar daños graves e incluso mortales.
- El City Safety advierte al conductor cuando hay un riesgo de que el vehículo choque, pero el sistema no reduce el tiempo de reacción del conductor.
- Aunque la distancia de alerta se haya ajustado a **Antes**, en algunas situaciones puede parecer que los avisos lleguen tarde, por ejemplo, cuando hay grandes diferencias de velocidad o si el vehículo que circula delante frena repentinamente de forma brusca.
- Con la distancia de advertencia configurada en **Antes**, las advertencias se emitirán con una mayor anticipación. Ello puede hacer que se emitan con mayor frecuencia las advertencias respecto a un tiempo de separación **Normal**, pese a lo cual se recomienda, puesto que puede aumentar la eficacia de City Safety.

⁷⁵ Esta función no está disponible en todos los mercados.



i **NOTA**

La advertencia de intermitentes de dirección del Rear Collision Warning* se desactivará si la distancia de advertencia del avisador de colisión de la función City Safety se configura en el nivel mínimo "Después"/>

Las funciones con el tensado de los cinturones y el frenado continúan activas.

Información relacionada

- City Safety™ (p. 373)
- Limitaciones del City Safety (p. 384)
- Rear Collision Warning* (p. 388)

Detección de obstáculos con City Safety

City Safety⁷⁶ puede ayudar al conductor a detectar vehículos, ciclistas, animales grandes y peatones.

Vehículos

City Safety detecta la mayoría de vehículos que están parados o que se desplazan en la misma dirección que el vehículo propio. En ciertos casos, esta función también puede detectar vehículos que avanzan en sentido contrario y transversalmente.

Para que el City Safety pueda detectar un vehículo en la oscuridad, sus luces delanteras y traseras deben funcionar y alumbrar de forma clara.

Ciclista

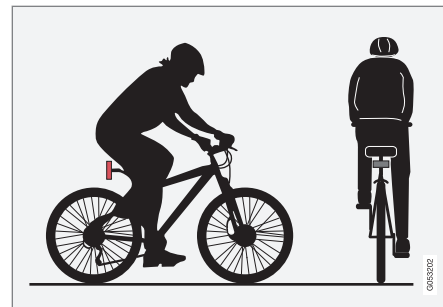

Ejemplos de lo que City Safety interpreta como un ciclista, con perfiles bien definidos del cuerpo y la bicicleta.

Para obtener un buen rendimiento del sistema, se requiere que la función que identifica a los ciclistas reciba información tan inequívoca como sea posible sobre el perfil del cuerpo y la bicicleta, es decir, debe poder distinguir la bicicleta, la cabeza, los brazos, los hombros, las piernas, el torso y las caderas y detectar una locomoción humana normal.

Si hay grandes partes del cuerpo del ciclista o de la bicicleta que no están a la vista de la cámara, el sistema no podrá detectar al ciclista.

⁷⁶ Esta función no está disponible en todos los mercados.

Para que el sistema pueda detectar al ciclista, este debe ser adulto e ir en una bicicleta prevista para adultos.

⚠ PRECAUCIÓN

City Safety es un apoyo complementario al conductor, pero no es capaz de detectar a todos los ciclistas en todas las situaciones. No ve, por ejemplo:

- a ciclistas parcialmente tapados.
- a ciclistas si el contraste de estos con respecto al fondo es débil. La advertencia y la activación de los frenos pueden llegar tarde o no producirse.
- ciclistas con ropa que oculta el perfil del cuerpo.
- bicicletas cargadas con objetos grandes.

El conductor es siempre responsable de que el vehículo se conduzca de manera correcta y con una distancia de seguridad adaptada a la velocidad.

Peatón

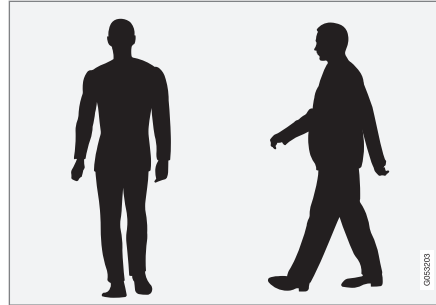

Ejemplos de lo que el sistema considera peatones con un perfil corporal bien definido.

Para obtener un buen rendimiento del sistema, se requiere que la función que identifica a los peatones reciba información tan inequívoca como sea posible sobre el perfil del cuerpo, es decir, debe poder distinguir la cabeza, los brazos, los hombros, las piernas, el torso y las caderas y detectar una locomoción humana normal.

Para que pueda detectarse un peatón se requiere un contraste, lo cual puede deberse a la ropa, el fondo, las condiciones meteorológicas, etc. Cuando el contraste es poco intenso, los peatones pueden detectarse tarde o no detectarse, lo cual significa que el sistema avisa y frena tarde o nunca.

El City Safety detecta a los peatones incluso en la oscuridad si son iluminados por los faros del vehículo.

⚠ PRECAUCIÓN

City Safety es un apoyo complementario al conductor, pero no es capaz de detectar a todos los peatones en todas las situaciones. No ve, por ejemplo:

- peatones parcialmente tapados, personas con ropa que oculta el perfil del cuerpo o peatones de menos de 80 cm de estatura (32 in.).
- peatones si el contraste del peatón con respecto al fondo es débil. La advertencia y la activación de los frenos pueden llegar tarde o no producirse.
- peatones que llevan objetos abultados.

El conductor es siempre responsable de que el vehículo se conduzca de manera correcta y con una distancia de seguridad adaptada a la velocidad.

« Animales grandes

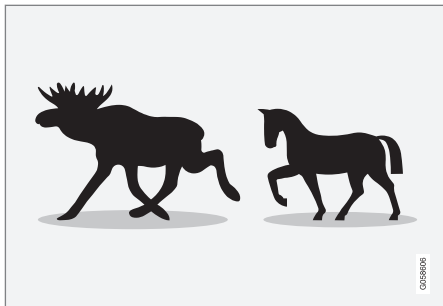

Ejemplos de lo que City Safety interpreta como animales grandes: parados o caminando lentamente y con un perfil corporal bien definido.

Para que el sistema funcione de forma adecuada, se requiere que la función del sistema que identifica animales grandes (por ejemplo, un ciervo o un caballo) reciba información tan inequívoca como sea posible sobre el perfil corporal, es decir, debe poder distinguir el animal directamente desde el lateral y detectar el movimiento normal del animal.

Si algunas partes del cuerpo del animal no están a la vista de la cámara, el sistema no podrá detectar el animal.

El City Safety detecta animales grandes incluso en la oscuridad si son iluminados por los faros del vehículo.

⚠ PRECAUCIÓN

City Safety es un apoyo complementario al conductor, pero no es capaz de detectar todos los animales de gran tamaño en todas las situaciones. No ve, por ejemplo:

- animales grandes parcialmente tapados.
- animales grandes en su vista frontal o dorsal.
- animales grandes que corren o se desplazan a gran velocidad.
- animales grandes si el contraste del animal con respecto al fondo es débil. La advertencia y la activación de los frenos pueden llegar tarde o no producirse.
- animales pequeños como, por ejemplo, perros y gatos.

El conductor es siempre responsable de que el vehículo se conduzca de manera correcta y con una distancia de seguridad adaptada a la velocidad.

Información relacionada

- City Safety™ (p. 373)
- Limitaciones del City Safety (p. 384)

City Safety con tráfico cruzado

El City Safety⁷⁷ puede ayudar al conductor cuando el vehículo propio gira y cruza el camino de otro en una intersección.

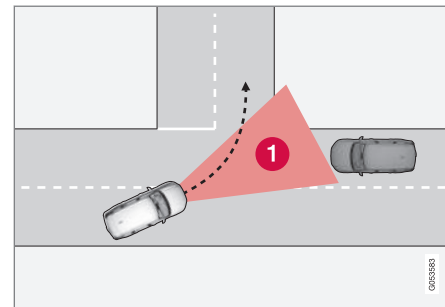

- 1** Sector donde el City Safety puede detectar a vehículos que vienen de los lados.

Para que el City Safety pueda detectar un vehículo en línea de colisión, el vehículo que se acerca debe entrar antes en el sector donde el City Safety puede analizar el curso de los acontecimientos.

Se deben cumplir además los siguientes criterios:

- la velocidad del vehículo propio debe ser de como mínimo 4 km/h (3 mph)
- el vehículo propio debe girar a la izquierda en mercados con circulación por la dere-

cha (o a la derecha en circulación por la izquierda)

- el vehículo que se acerca debe llevar los faros encendidos.

Información relacionada

- City Safety™ (p. 373)
- Limitaciones del City Safety (p. 384)

Limitaciones de City Safety con tráfico cruzado

En algunos casos, el City Safety puede tener dificultades para ayudar al conductor a evitar colisiones en situaciones de tráfico cruzado.

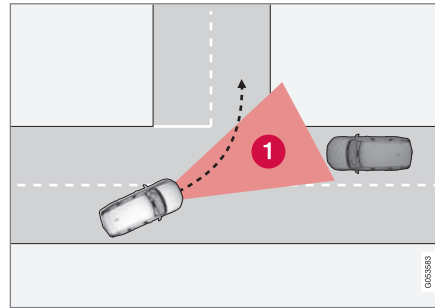

Por ejemplo:

- cuando la calzada está resbaladiza y actúa el control de estabilidad ESC
- si el vehículo que se acerca se detecta tarde
- si los vehículos en sentido contrario quedan ocultos por algo
- si el vehículo que se acerca tiene los faros apagados
- si el vehículo que se acerca circula de forma imprevisible, por ejemplo, si cambia

rápidamente de carril en el último momento.

i NOTA

La función utiliza las unidades de cámara y radar del automóvil, las cuales presentan algunas limitaciones de tipo general.

Información relacionada

- City Safety con tráfico cruzado (p. 380)
- Limitaciones del City Safety (p. 384)
- Limitaciones de la unidad de cámara y radar (p. 368)

⁷⁷ Esta función no está disponible en todos los mercados.

City Safety ayuda de dirección en maniobras evasivas

La ayuda de dirección de City Safety puede ayudar al conductor a realizar una maniobra evasiva ante un vehículo u obstáculo cuando no se puede evitar la colisión únicamente frenando. La ayuda de dirección de City Safety no se puede desconectar y está siempre activada.

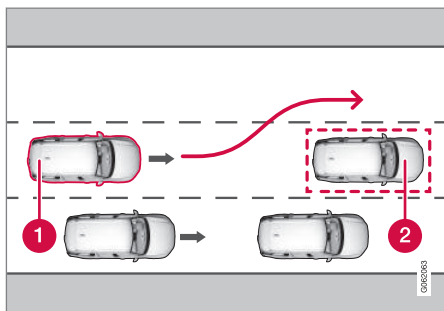

- 1 El vehículo propio realiza una maniobra evasiva
- 2 Obstáculo o vehículo lento/estacionario.

City Safety interviene reforzando la actuación de la dirección por parte del conductor, iniciándose cuando el conductor inicia una maniobra evasiva y únicamente si acciona demasiado poco el volante para evitar la colisión.

Al mismo tiempo que se refuerza la actuación del volante, se recurre también al sistema de frenos para ampliar dicha intervención en la dirección. La función ayuda también al enderezamiento del vehículo una vez que se ha superado el obstáculo.

La ayuda de dirección de City Safety puede detectar lo siguiente:

- Vehículos
- Ciclistas
- Peatones
- Animales grandes.

Información relacionada

- City Safety™ (p. 373)
- Limitaciones del City Safety (p. 384)

Limitaciones de la ayuda de dirección del City Safety en maniobras evasivas

En determinadas situaciones, la ayuda de dirección City Safety puede operar con limitaciones, no interviniendo, por ejemplo:

- fuera del intervalo de velocidad 50-100 km/h (30-62 mph)
- si el conductor no inicia por sí mismo una maniobra evasiva
- si la servodirección que proporciona resistencia variable del volante según la velocidad trabaja a potencia reducida, por ejemplo, en caso de refrigeración a causa de un sobrecalentamiento.

NOTA

La función utiliza la unidades de cámara y radar del automóvil, las cuales presentan algunas limitaciones de tipo general.

Información relacionada

- City Safety ayuda de dirección en maniobras evasivas (p. 382)
- Limitaciones del City Safety (p. 384)
- Dirección de relación variable (p. 304)
- Limitaciones de la unidad de cámara y radar (p. 368)

Frenado automático ante maniobra evasiva evitada con City Safety

El City Safety⁷⁸ puede ayudar al conductor frenando el vehículo automáticamente cuando no es posible evitar una colisión efectuando solamente una maniobra evasiva.

El City Safety ayuda al conductor tratando de estimar de forma continua posibles "vías de escape" a los lados por si se detecta un vehículo parado en la carretera demasiado tarde.

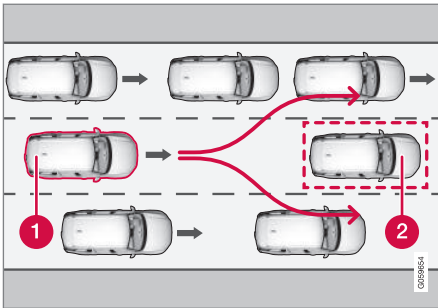

El vehículo propio (1) no "encuentra" ninguna posibilidad de eludir el vehículo en la carretera (2) y puede frenar antes de forma automática.

- 1 Vehículo propio
- 2 Vehículo lento o parado

El City Safety no activa la función de freno automático mientras el conductor tiene posibi-

lidad de evitar una colisión realizando una maniobra evasiva.

Pero si el City Safety estima que una maniobra evasiva no es posible debido a la presencia de vehículos en el carril contiguo, la función puede ayudar al conductor iniciando automáticamente el frenado con antelación.

Información relacionada

- City Safety™ (p. 373)
- Limitaciones del City Safety (p. 384)

City Safety frena ante vehículos en sentido contrario

City Safety puede ayudar al conductor a frenar en situaciones de emergencia ante un vehículo en sentido contrario que avanza por nuestro mismo carril.

Si un vehículo en sentido contrario entra en el carril de nuestro automóvil y la colisión resulta inevitable, City Safety puede reducir la velocidad del automóvil para reducir la violencia del impacto.

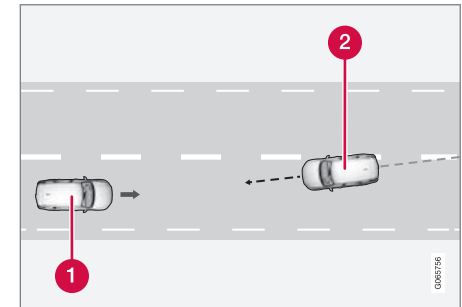

- 1 Vehículo propio
- 2 Vehículos en sentido contrario

⁷⁸ Esta función no está disponible en todos los mercados.

◀ Para que esta función pueda funcionar deben cumplirse las siguientes condiciones:

- la velocidad del vehículo propio debe ser superior a 4 km/h (3 mph)
- el tramo de carretera debe ser recto
- nuestro carril debe tener líneas de señalización claramente visibles
- el vehículo propio debe estar en posición recta dentro de nuestro carril
- el vehículo en sentido contrario debe encontrarse dentro de las líneas de señalización de nuestro carril
- el vehículo que se acerca debe llevar los faros encendidos
- esta función solo puede ocuparse de colisiones frontales
- esta función solo puede detectar vehículos de cuatro ruedas.

PRECAUCIÓN

Los avisos y la aplicación del freno ante una colisión inminente con un vehículo que viene de frente, siempre se producen con mucho retraso.

Información relacionada

- City Safety™ (p. 373)
- Limitaciones del City Safety (p. 384)

Limitaciones del City Safety

La capacidad del City Safety⁷⁹ puede reducirse en algunas situaciones.

Entorno

Objetos bajos

Objetos que cuelgan como, por ejemplo, pañuelos o cintas para señalar cargas largas o accesorios como luces complementarias o estructuras frontales que superan la altura del capó reducen la eficacia de la función.

Calzada resbaladiza

Si la calzada está resbaladiza, la distancia de frenado aumenta, lo que reduce la capacidad del sistema City Safety para evitar una colisión. En estas situaciones, los frenos antibloqueo y el control de estabilidad ESC⁸⁰ están diseñados para ofrecer la mayor fuerza de frenado posible sin pérdida de la estabilidad.

Luz deslumbrante

La señal de advertencia visual del parabrisas puede ser difícil de percibir en caso de luz solar intensa, reflejos, si se utilizan gafas de sol o si el conductor no mantiene la mirada hacia adelante.

Calor

Cuando la temperatura del habitáculo es alta debido, por ejemplo, a luz solar intensa, la señal visual de advertencia en el parabrisas puede dejar de funcionar de forma temporal.

Campo visual de la unidad de cámara y radar.

Como el campo visual de la unidad de cámara es limitado, en ciertas situaciones, el sistema no detecta a peatones, ciclistas, animales grandes y otros vehículos, o lo hace más tarde de lo previsto.

Los vehículos sucios pueden detectarse después que otros y, en la oscuridad, las motos pueden detectarse tarde o nunca.

Si aparece un mensaje de texto en la pantalla central indicando que la unidad de cámara y radar está bloqueada, el City Safety puede tener dificultades para detectar a peatones, ciclistas, animales grandes y otros vehículos o las líneas de señalización de la calzada. Esto significa que la capacidad del City Safety puede estar reducida.

Sin embargo, los mensajes de error no se muestran en todas las situaciones en las que están obstruidos los sensores del parabrisas. Por tanto, el conductor debe mantener limpia la zona del parabrisas delante de la unidad de cámara y radar.

⁷⁹ Esta función no está disponible en todos los mercados.

! IMPORTANTE

El mantenimiento de los componentes del sistema de apoyo al conductor debe confiarse exclusivamente a un taller. Recomendamos los servicios de un taller autorizado Volvo.

Actuación del conductor**Marcha atrás**

Al dar marcha atrás con el vehículo propio, el City Safety se desconecta temporalmente.

Baja velocidad

El City Safety no se conecta a velocidades muy bajas, por debajo de 4 km/h (3 mph), por lo que el sistema no actúa en situaciones en las que el vehículo propio se acerca a otro vehículo a una velocidad muy baja, por ejemplo, al aparcar.

Conductor activo

Siempre se da prioridad a la actuación del conductor, por lo que el City Safety no interviene o avisa e interviene tarde en situaciones en las que el conductor gira el volante y acelera de forma clara, aunque la colisión sea inevitable.

Por lo tanto, mantener de forma consciente una técnica de conducción activa puede retrasar la advertencia de colisión y la activación de

los frenos para reducir al mínimo los avisos innecesarios.

Varios**! PRECAUCIÓN**

El apoyo al conductor solo avisa de obstáculos que detecta su radar. Por eso, una advertencia puede no activarse o producirse con cierto retraso.

- Nunca espere ninguna advertencia o intervención antes de frenar cuando sea necesario.

! PRECAUCIÓN

- Los avisos y la activación de los frenos pueden producirse tarde o no producirse si la situación de tráfico u otros factores impiden que la unidad de cámara y radar detecte a peatones, ciclistas, animales grandes o vehículos de manera correcta.
- Para poder detectar un vehículo de noche, las luces delanteras y traseras del vehículo deben funcionar y alumbrar de forma nítida.
- La unidad de cámara y radar tiene un alcance limitado para peatones y ciclistas. El sistema puede avisar de forma eficaz y activar los frenos si la velocidad relativa es inferior a 50 km/h (30 mph). En caso de vehículos parados o que circulan muy lentamente, los avisos y la activación de los frenos funcionan a velocidades de hasta 70 km/h (43 mph). La reducción de la velocidad en caso de animales grandes es inferior a 15 km/h (9 mph) y puede obtenerse a velocidades de más de 70 km/h (43 mph). A menor velocidad, la advertencia y la activación de los frenos en caso de animales grandes es menos eficaz.



- Los avisos en caso de vehículos parados o lentos y animales grandes pueden no funcionar por falta de luz o de visibilidad.
- Los avisos y frenados en caso de peatones y ciclistas no se producen a velocidades del vehículo superiores a 80 km/h (50 mph).
- No coloque, pegue ni monte nada en el exterior o el interior del parabrisas, delante o alrededor de la unidad de cámara y radar. Esto puede perturbar los sistemas que utilizan la cámara.
- Objetos como la nieve, el hielo o la suciedad en la zona del sensor de la cámara pueden reducir la capacidad de la función, desconectarla del todo o hacer que responda de forma incorrecta.



PRECAUCIÓN

- La función de freno automático de City Safety puede evitar una colisión o reducir la velocidad de impacto. Sin embargo, a fin de garantizar una plena potencia de frenado, el conductor debe pisar siempre el freno, incluso cuando el vehículo accione el freno automático.
- La advertencia y la ayuda de dirección se activan solo en caso de alto riesgo de colisión. Por tanto, no espere nunca a que intervengan el avisador de colisión o City Safety.
- La advertencia y la intervención en el sistema de frenos para peatones y ciclistas se desactivan a una velocidad de vehículo superior a 80 km/h (50 mph).
- El City Safety no activa el frenado automático cuando el vehículo acelera intensamente.



NOTA

La función utiliza la unidades de cámara y radar del automóvil, las cuales presentan algunas limitaciones de tipo general.

Limitaciones de mercado

El City Safety no está disponible en todos los países. Si no aparece la opción City Safety en el menú de **Ajustes** en la pantalla central, el vehículo no está equipado con este sistema.

Ruta de búsqueda en la vista superior de la pantalla central:

- **Ajustes** → **My Car** → **IntelliSafe**

Información relacionada

- City Safety™ (p. 373)
- Limitaciones de la unidad de cámara y radar (p. 368)

Mensajes del City Safety

En la pantalla del conductor pueden mostrarse una serie de mensajes referentes al

City Safety. Ofrecemos a continuación algunos ejemplos.

Mensaje	Significado
City Safety Intervención automat.	Cuando el City Safety frena o realiza un frenado automático, se puede encender uno o varios símbolos en la pantalla del conductor en combinación con un mensaje de texto.
City Safety Funcionamiento reducid. Revisión necesaria	El sistema no funciona debidamente. Es necesario ponerse en contacto con un taller ^A .

^A Recomendamos los servicios de un taller autorizado Volvo.

El mensaje de texto puede apagarse pulsando brevemente el botón  situado en el centro del teclado derecho del volante.

Si no desaparece el mensaje, póngase en contacto con un taller^A.

Información relacionada

- City Safety™ (p. 373)

Rear Collision Warning*⁸¹

La función Rear Collision Warning⁸² (RCW) puede ayudar al conductor a evitar la colisión con un vehículo que se acerca por detrás.

Los conductores de vehículos situados por detrás pueden recibir una advertencia de colisión inminente gracias a que la función hace que los intermitentes parpadeen rápidamente.

Si la función calcula, a velocidades inferiores a 30 km/h (20 mph) que hay un riesgo de colisión por alcance, los pretensores pueden tensar los cinturones de seguridad del asiento delantero. En caso de colisión también se activa el Whiplash Protection System.

Poco antes de que se produzca una colisión por alcance, esta función puede activar también el freno de servicio para reducir la aceleración hacia adelante del vehículo propio en el instante de la colisión. El freno de servicio solo se activa si el vehículo propio está parado. El freno de servicio se desactiva inmediatamente si se pisa el acelerador.

La función se activa automáticamente cada vez que se arranca el motor.

PRECAUCIÓN

- La función es un apoyo complementario al conductor concebido para facilitar la conducción y hacer esta más segura. Sin embargo, no es capaz de gestionar todas las situaciones en todo tipo de condiciones de tráfico, climatológicas y viales.
- Se recomienda al conductor que lea todos los apartados del manual de propietario referentes a esta función para conocer, entre otros aspectos, sus limitaciones, las cuales deberá conocer antes de utilizar dicha función.
- Las funciones de apoyo al conductor no pueden remplazar la concentración y el buen criterio del conductor, siendo este siempre el responsable del manejo seguro del automóvil, a una velocidad adecuada y a una distancia apropiada respecto a otros vehículos, y de conformidad con las normas y disposiciones de tráfico vigentes.

Información relacionada

- Sistema de asistencia del conductor (p. 304)
- Limitaciones del Rear Collision Warning* (p. 389)
- Whiplash Protection System (p. 45)

⁸¹ Advertencia de colisión trasera.

⁸² La función no está disponible en todos los mercados.

Limitaciones del Rear Collision Warning*⁸³

En algunos casos, puede resultar difícil que el Rear Collision Warning (RCW) ayude al conductor si hay riesgo de colisión. Esto puede suceder, por ejemplo, si:

- el vehículo que viene por detrás se detecta tarde
- el vehículo que viene por detrás cambia de carril en el último momento
- al sistema eléctrico del automóvil se le conecta un remoque, un portabicicletas o un dispositivo similar; en esos casos la función se desactiva automáticamente.

i NOTA

En algunos mercados, el RCW **no** avisa con los intermitentes debido a las normas de tráfico del país. En estos casos, esta parte del sistema está desactivada.

i NOTA

La advertencia de intermitentes de dirección del Rear Collision Warning* se desactivará si la distancia de advertencia del avisador de colisión de la función City Safety se configura en el nivel mínimo "Después"/>

Las funciones con el tensado de los cinturones y el frenado continúan activas.

i NOTA

La función utiliza la unidades de cámara y radar del automóvil, las cuales presentan algunas limitaciones de tipo general.

Información relacionada

- Rear Collision Warning* (p. 388)
- Programar la distancia de advertencia del City Safety (p. 377)
- Limitaciones de la unidad de cámara y radar (p. 368)

BLIS*

La función BLIS⁸⁴ está pensada para ayudar al conductor a detectar vehículos situados en sentido oblicuo en la parte posterior y a un lado del propio automóvil, y así facilitar la labor del conductor en situaciones de tráfico denso en vías con varios carriles en la misma dirección.



Ubicación del testigo de BLIS.

El sistema BLIS es un recurso previsto para avisar de:

- vehículos en el ángulo muerto del retrovisor.
- vehículos que avanzan rápidamente en los carriles contiguos a la izquierda y a la derecha del propio automóvil.

⁸³ Advertencia de colisión trasera.

⁸⁴ Blind Spot Information

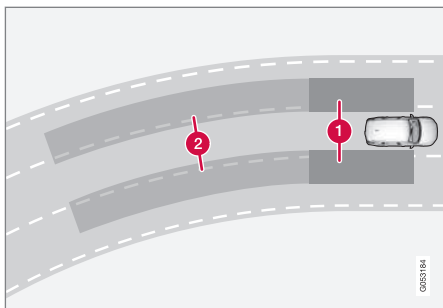

Principio del BLIS

- 1 Zona en el ángulo muerto del retrovisor
- 2 Zona de un vehículo que se acerca rápidamente.

El sistema está diseñado para reaccionar si:

- otros vehículos adelantan al vehículo propio
- otros vehículos alcanzan rápidamente el vehículo propio.

Cuando el sistema BLIS detecta un vehículo en la zona 1 o un vehículo que se acerca rápidamente en la zona 2, la luz de indicación del retrovisor respectivo se enciende con luz fija. Si el conductor en esta situación activa el intermitente hacia el lado del aviso, la luz de indicación empezará a destellar con una luz más intensa.

El sistema BLIS está activo cuando el vehículo propio tiene una velocidad superior a 10 km/h (6 mph).

Si los vehículos que pasan superan en velocidad al vehículo propio en más de 15 km/h (9 mph), el sistema BLIS no reaccionará.

i NOTA

La luz se enciende en el lado del automóvil donde el sistema haya detectado el vehículo. Si el automóvil fuera adelantado por ambos lados al mismo tiempo se encendrán las dos lámparas.

⚠ PRECAUCIÓN

- La función es un apoyo complementario al conductor concebido para facilitar la conducción y hacer esta más segura. Sin embargo, no es capaz de gestionar todas las situaciones en todo tipo de condiciones de tráfico, climatológicas y viales.
- Se recomienda al conductor que lea todos los apartados del manual de propietario referentes a esta función para conocer, entre otros aspectos, sus limitaciones, las cuales deberá conocer antes de utilizar dicha función.
- Las funciones de apoyo al conductor no pueden remplazar la concentración y el buen criterio del conductor, siendo este siempre el responsable del manejo seguro del automóvil, a una velocidad adecuada y a una distancia apropiada respecto a otros vehículos, y de conformidad con las normas y disposiciones de tráfico vigentes.

Información relacionada

- Sistema de asistencia del conductor (p. 304)
- Activar o desactivar BLIS (p. 391)
- Limitaciones del BLIS (p. 391)
- Mensajes del BLIS (p. 392)

Activar o desactivar BLIS

La función BLIS⁸⁵ puede conectarse o desconectarse.



Active o desactive la función con este botón, en la vista de funciones de la pantalla central.

- Indicador VERDE del botón: la función está activada.
- Indicador GRIS del botón: la función está desactivada.

Si el BLIS está activado al arrancar el motor, el sistema se confirma destellando una vez las luces indicadoras de los retrovisores exteriores.

Si el BLIS está desactivado al apagarse el motor, continuará desactivado cuando vuelva a arrancarse el motor y no se encenderá ninguna luz de indicación.

Información relacionada

- BLIS* (p. 389)
- Limitaciones del BLIS (p. 391)

Limitaciones del BLIS

La capacidad del BLIS⁸⁶ puede reducirse en algunas situaciones.

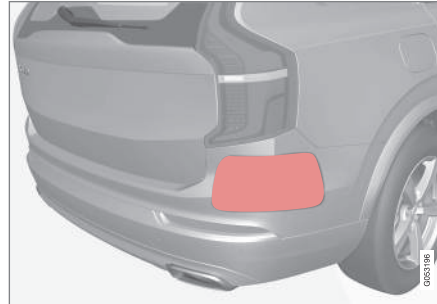

Mantenga limpia la superficie marcada, tanto en el lado izquierdo como en el derecho del vehículo⁸⁷.

Ejemplos de limitaciones:

- La suciedad, el hielo y la nieve que cubren los sensores pueden reducir las funciones e imposibilitar los avisos.
- La función BLIS se desactivará automáticamente si se conecta al sistema eléctrico del vehículo un remolque, un portabicicletas o similar.
- Para un buen rendimiento del sistema BLIS deberá abstenerse de montar porta-

bicicletas, portaequipajes y similares en el enganche para remolque del automóvil.

PRECAUCIÓN

- El BLIS no funciona en curvas cerradas.
- El BLIS no funciona al dar marcha atrás con el automóvil.

NOTA

La función utiliza las unidades de cámara y radar del automóvil, las cuales presentan algunas limitaciones de tipo general.

Información relacionada

- BLIS* (p. 389)
- Limitaciones de la unidad de cámara y radar (p. 368)

⁸⁵ Blind Spot Information

⁸⁶ Blind Spot Information

⁸⁷ NOTA: La figura es esquemática. Los detalles pueden variar según el modelo de automóvil.

Mensajes del BLIS

En la pantalla del conductor pueden mostrarse una serie de mensajes referentes al

BLIS⁸⁸. Ofrecemos a continuación algunos ejemplos.

Mensaje	Significado
Sensor áng. muertos Revisión necesaria	El sistema no funciona debidamente. Es necesario ponerse en contacto con un taller ^A .
Sist. áng. muertos des. Remolque acoplado	BLIS y CTA ^B se han desactivado tras conectar un remolque al sistema eléctrico del vehículo.

^A Recomendamos los servicios de un taller autorizado Volvo.

^B Cross Traffic Alert*

El mensaje de texto puede apagarse pulsando brevemente el botón  situado en el centro del teclado derecho del volante.

Si no desaparece el mensaje, póngase en contacto con un taller^A.

Información relacionada

- BLIS* (p. 389)
- Cross Traffic Alert* (p. 393)

⁸⁸ Blind Spot Information

Cross Traffic Alert*⁸⁹

El Cross Traffic Alert (CTA) es un apoyo al conductor complementario del BLIS⁹⁰ concebido para ayudar al conductor a detectar tráfico que avanza en sentido transversal por detrás del automóvil al dar este marcha atrás.

La subfunción **frenado automático** puede ayudar al conductor a detener el automóvil si existe riesgo de colisión con un vehículo que había pasado desapercibido.

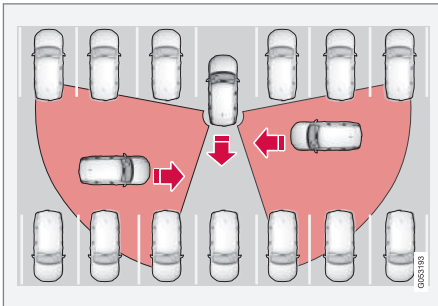

Ejemplo de situación en la que el CTA puede ayudar al conductor a detectar obstáculos al dar marcha atrás.

El CTA sirve de complemento del BLIS al detectar vehículos que se cruzan lateralmente, por ejemplo, al dar marcha atrás en un aparcamiento.

El CTA está diseñado ante todo para detectar vehículos. En situaciones favorables, pueden detectarse también objetos más pequeños como bicicletas y peatones.

El CTA solo está activo si el vehículo se mueve hacia atrás o si se selecciona la marcha atrás en la caja de cambios.

Si el CTA detecta que algo se acerca desde un lado, esto se indica con:

- una señal acústica. El sonido se oye en el altavoz izquierdo o derecho según del lado por el que se acerca el vehículo.
- se enciende un icono en el gráfico **Sistema Asistente Aparcamiento** de la pantalla.
- un icono en la vista superior de la cámara de aparcamiento.

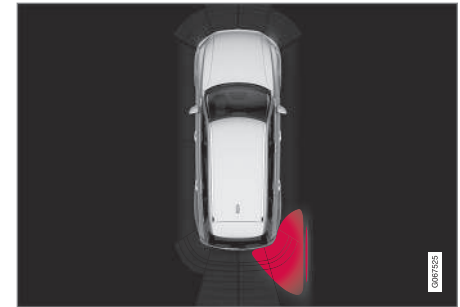

Icono encendido de CTA en el gráfico **Sistema Asistente Aparcamiento** de la pantalla.

Si el conductor no se da cuenta de la advertencia de CTA y la colisión es inminente, entra en acción el **frenado automático** para detener el automóvil, tras lo cual aparece un mensaje de texto aclaratorio en la pantalla del conductor explicando el motivo del frenado.

⁸⁹ Advertencia de tráfico en sentido transversal al ir marcha atrás.

⁹⁰ Blind Spot Information



PRECAUCIÓN

- La función es un apoyo complementario al conductor concebido para facilitar la conducción y hacer esta más segura. Sin embargo, no es capaz de gestionar todas las situaciones en todo tipo de condiciones de tráfico, climatológicas y viales.
- Se recomienda al conductor que lea todos los apartados del manual de propietario referentes a esta función para conocer, entre otros aspectos, sus limitaciones, las cuales deberá conocer antes de utilizar dicha función.
- Las funciones de apoyo al conductor no pueden remplazar la concentración y el buen criterio del conductor, siendo este siempre el responsable del manejo seguro del automóvil, a una velocidad adecuada y a una distancia apropiada respecto a otros vehículos, y de conformidad con las normas y disposiciones de tráfico vigentes.

Información relacionada

- Sistema de asistencia del conductor (p. 304)
- Activar o desactivar Cross Traffic Alert* (p. 394)

- Limitaciones del Cross Traffic Alert* (p. 395)
- Mensajes de Cross Traffic Alert* (p. 397)
- BLIS* (p. 389)
- Aparcamiento asistido* (p. 421)

Activar o desactivar Cross Traffic Alert**⁹¹

El conductor puede decidir desactivar la **advertencia** de la función Cross Traffic Alert (CTA). Sin embargo, la subfunción **frenado automático** no puede desconectarse y permanece activada.



Active o desactive la función con este botón, en la vista de funciones de la pantalla central.

- Indicador VERDE del botón: la función está activada.
- Indicador GRIS del botón: señal de advertencia e indicación en pantalla de que la función está desactivada.

La función se activa automáticamente tras cada arranque del motor.

Información relacionada

- Cross Traffic Alert* (p. 393)
- Limitaciones del Cross Traffic Alert* (p. 395)

⁹¹ Advertencia de tráfico en sentido transversal al ir marcha atrás.

Limitaciones del Cross Traffic Alert*⁹²

La función Cross Traffic Alert (CTA) con **frenado automático** puede tener un funcionamiento limitado en ciertas situaciones. La asistencia de frenado está activa a velocidades inferiores a 15 km/h.

⚠ PRECAUCIÓN

La subfunción **frenado automático** únicamente puede detectar y frenar ante la presencia de otros vehículos en movimiento, **no**, por ejemplo, ante obstáculos inmóviles, ciclistas o peatones.

CTA presenta algunas limitaciones: por ejemplo, los sensores CTA no pueden "ver" a través de otros vehículos aparcados ni a través de objetos voluminosos.

A continuación, ofrecemos algunos ejemplos en los que el campo visual del CTA puede estar limitado, lo que puede impedir la detección de vehículos que se aproximan hasta que están muy cerca:

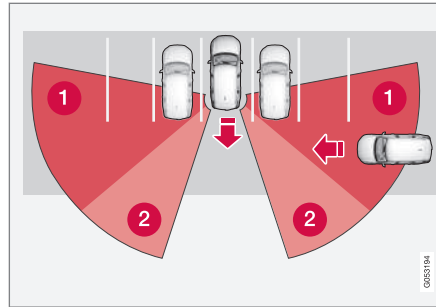

El automóvil está muy introducido en un espacio de aparcamiento en línea.

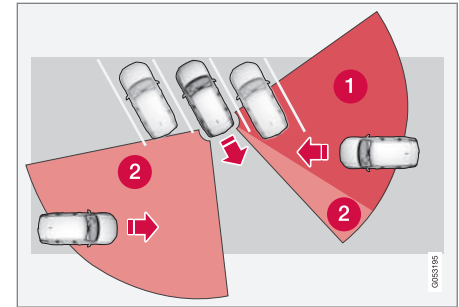

Dentro de un espacio de aparcamiento en ángulo, el CTA puede estar completamente "ciego" en uno de los lados.

- ❶ Sector ciego del CTA.
- ❷ Sector en el que el CTA no puede detectar.

Cuando se da lentamente marcha atrás al automóvil, cambiará el ángulo en relación con el vehículo o el objeto que obstruía la detección, lo que reducirá rápidamente el sector ciego.

⁹² Advertencia de tráfico en sentido transversal al ir marcha atrás.



◀ Ejemplos de otras limitaciones

- La subfunción **frenado automático** detecta únicamente vehículos en movimiento y, por tanto, **no** es capaz de "ver" y frenar ante obstáculos estáticos, ciclistas o peatones.
- La suciedad, el hielo y la nieve que cubren los sensores pueden reducir las funciones e imposibilitar los avisos.
- CTA se desactivará automáticamente si se conecta al sistema eléctrico del vehículo un remolque, un portabicicletas o similar.
- Para un buen rendimiento del sistema CTA deberá abstenerse de montar portabicicletas, portaequipajes y similares en el enganche para remolque del automóvil.

NOTA

La función utiliza la unidades de cámara y radar del automóvil, las cuales presentan algunas limitaciones de tipo general.

Información relacionada

- Cross Traffic Alert* (p. 393)
- Limitaciones de la unidad de cámara y radar (p. 368)

Mensajes de Cross Traffic Alert*⁹³

En la pantalla del conductor pueden mostrarse una serie de mensajes referentes al

Cross Traffic Alert (CTA). Ofrecemos a continuación algunos ejemplos.

Mensaje	Significado
Sensor áng. muertos Revisión necesaria	El sistema no funciona debidamente. Es necesario ponerse en contacto con un taller ^A .
Sist. áng. muertos des. Remolque acoplado	BLIS ^B y CTA se han desactivado tras conectar un remolque al sistema eléctrico del vehículo.

^A Recomendamos los servicios de un taller autorizado Volvo.

^B Blind Spot Information System

El mensaje de texto puede apagarse pulsando brevemente el botón  situado en el centro del teclado derecho del volante.

Si no desaparece el mensaje, póngase en contacto con un taller^A.

Información relacionada

- Cross Traffic Alert* (p. 393)
- BLIS* (p. 389)
- Limitaciones del Cross Traffic Alert* (p. 395)

⁹³ Advertencia de tráfico en sentido transversal al ir marcha atrás.

Información sobre señales de tráfico*

La función de Información de señales de tráfico (RSI⁹⁴) puede ayudar a conductor a respetar las señales de límite de velocidad y algunas señales de prohibición.

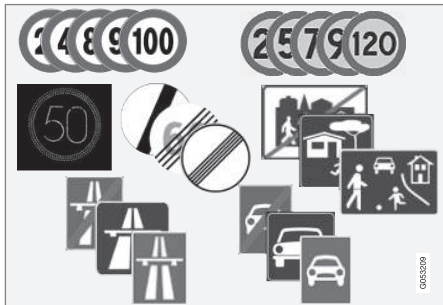

Ejemplos de señales legibles ⁹⁵.

El sistema RSI puede informar al conductor sobre el límite de velocidad en cada momento, sobre el inicio o el final de una autopista o una autovía y sobre los lugares en que está prohibido adelantar o circular.

Si el automóvil pasa junto a una señal de límite de velocidad, esta se mostrará en la pantalla de conductor y en la pantalla de visualización frontal*.

i NOTA

En algunos mercados, la función información de señales de tráfico* solo está disponible en combinación con Sensus Navigation*.

⚠ PRECAUCIÓN

- La función es un apoyo complementario al conductor concebido para facilitar la conducción y hacer esta más segura. Sin embargo, no es capaz de gestionar todas las situaciones en todo tipo de condiciones de tráfico, climatológicas y viales.
- Se recomienda al conductor que lea todos los apartados del manual de propietario referentes a esta función para conocer, entre otros aspectos, sus limitaciones, las cuales deberá conocer antes de utilizar dicha función.
- Las funciones de apoyo al conductor no pueden remplazar la concentración y el buen criterio del conductor, siendo este siempre el responsable del manejo seguro del automóvil, a una velocidad adecuada y a una distancia apropiada respecto a otros vehículos, y de conformidad con las normas y disposiciones de tráfico vigentes.

⁹⁴ Road Sign Information

⁹⁵ Las señales de tráfico se adaptan a cada mercado. Las figuras de estas instrucciones solo muestran algunos ejemplos.

Información relacionada

- Sistema de asistencia del conductor (p. 304)
- Activar o desactivar la información de señales de tráfico* (p. 399)
- Presentación en pantalla de la información de señales de tráfico* (p. 400)
- Información de señales de tráfico y Sensus Navigation* (p. 402)
- Advertencia de limitación de velocidad y de cámaras de control de velocidad desde la información de señales de tráfico* (p. 402)
- Limitaciones de la información sobre señales de tráfico* (p. 405)

Activar o desactivar la información de señales de tráfico*

La función de información de señales de tráfico (RSI⁹⁶) es opcional: el conductor puede decidir si la tiene activada o desactivada.



Active o desactive la función con este botón, en la vista de funciones de la pantalla central.

- Indicador VERDE del botón: la función está activada.
- Indicador GRIS del botón: la función está desactivada.

NOTA

- Si la función limitador de velocidad automático está activada, la información de señales de tráfico aparece en la pantalla del conductor aunque no esté activada la función información de señales de tráfico.
- Para que desaparezca la información de señales de tráfico de la pantalla del conductor, deben desactivarse **tanto** el limitador de velocidad automático como la información de señales de tráfico.
- Cuando está activada la función limitador de velocidad automático, pero la información de señales de tráfico está desactivada, no se recibirán advertencias de la información de señales de tráfico. Para recibir avisos, también debe activarse la información de señales de tráfico.

Información relacionada

- Información sobre señales de tráfico* (p. 398)
- Limitador de velocidad automático (p. 318)
- Limitaciones de la información sobre señales de tráfico* (p. 405)

⁹⁶ RSI: Road Sign Information.

Presentación en pantalla de la información de señales de tráfico*

La función Información de señales de tráfico (RSI⁹⁷) muestra señales de tráfico de diferentes maneras según la señal y la situación.



Ejemplo⁹⁸ de información de velocidad registrada

Cuando la función registra una señal de límite de velocidad, la pantalla del conductor muestra la señal en forma de símbolo acompañado de una marca de color en la escala de velocidad.

Si el automóvil está equipado con Sensus Navigation*, también se recibe información relacionada con la velocidad procedente de datos cartográficos. Esto implica que la pantalla del conductor puede mostrar o modificar información sobre el límite de velocidad sin

haber pasado ninguna señal de límite de velocidad.



Junto con el símbolo del límite de velocidad vigente puede mostrarse también una señal complementaria⁹⁸ de, por ejemplo, prohibición de adelantamiento.

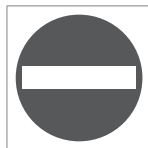

Si se entra en una calle con esta señal de dirección prohibida a cada lado, el sistema avisa al conductor con un símbolo intermitente de esta señal⁹⁸ en la pantalla del conductor.

Si el vehículo está equipado con Sensus Navigation*, se utiliza información procedente de datos cartográficos para determinar si el automóvil se conduce en sentido incorrecto.

El conductor también puede recibir una advertencia acústica si conduce en dirección prohibida, cuando la función **Alerta acústica para las señales de tráfico** está activada.

Limitación de velocidad o fin de autopista

Si la función detecta una "señal indirecta de velocidad" con el significado de finalización de

la actual limitación de velocidad, por ejemplo, fin de autopista, aparecerá un símbolo con la señal de tráfico correspondiente en la pantalla de conductor.

Si el automóvil está equipado con Sensus Navigation*, normalmente se muestran las señales de velocidad de indicación directa. Las señales de velocidad indirectas solo se muestran si los datos cartográficos carecen de información sobre el límite de velocidad del tramo en cuestión.

Ejemplo de señal indirecta de velocidad⁹⁸:

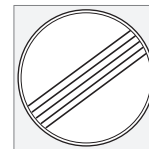

Fin de limitación de velocidad.



Fin de autopista.

El símbolo de la pantalla de conductor se apagará transcurridos 10-30 segundos, permaneciendo así hasta pasar junto a la siguiente señal de velocidad.

⁹⁷ Road Sign Information

⁹⁸ Las señales de tráfico se adaptan a cada mercado. Las figuras de estas instrucciones son solo de ejemplo.

Limitación de velocidad modificada

Si se pasa junto a una señal de velocidad de indicación directa en un cambio de limitación de velocidad se mostrará un símbolo con la señal correspondiente en la pantalla del conductor.



Ejemplo de señal de velocidad de indicación directa⁹⁸.

El símbolo de la pantalla de conductor se apagará transcurridos unos 5 minutos, hasta que se pase junto a la siguiente señal de velocidad.

Si el automóvil está equipado con Sensus Navigation*, en la pantalla del conductor aparecerá la señal de velocidad cuando los datos cartográficos tengan información sobre el límite de velocidad del tramo en cuestión, aunque no se haya pasado ninguna señal de indicación directa. Si esta información falta en los datos cartográficos, se apaga la señal transcurridos aprox. 3 minutos desde la última señal de velocidad que se haya pasado.

Señales auxiliares

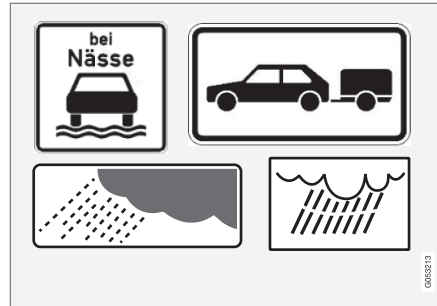

Ejemplos de señales auxiliares⁹⁸.

En ocasiones se muestran distintos límites de velocidad para una misma vía. La señal auxiliar indica bajo qué condiciones se aplican los límites de velocidad respectivos. Puede tratarse de tramos de especial siniestralidad, por ejemplo, en caso de lluvia y/o niebla.

La señal auxiliar relacionada con la lluvia sólo se mostrará en caso de usar los limpiaparabrisas.

Si el automóvil lleva conectado un remolque a su sistema eléctrico y se pasa por una señal de límite de velocidad con una señal complementaria para "vehículos con remolque", se mostrará ese límite de velocidad en la pantalla del conductor.

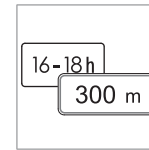

Algunas indicaciones de velocidad sólo son válidas, por ejemplo, durante un tramo determinado o un período específico del día. El sistema avisa al conductor sobre esta circunstancia con un símbolo

de señal suplementaria debajo del símbolo de velocidad. El símbolo de la pantalla del conductor muestra entonces "DIST" o "TIME".



Un símbolo de señal suplementaria en forma de un marco vacío debajo del símbolo de velocidad⁹⁸ en la pantalla del conductor significa que la función ha identificado una señal con información suplementaria sobre la limitación de velocidad.

Señal de "Colegio" o "Niños jugando".



Si la señal de advertencia⁹⁸ "Escuela" o "Niños jugando" está incluida en los datos cartográficos del navegador por satélite⁹⁹, la pantalla del conductor mostrará una señal de este tipo.

⁹⁸ Las señales de tráfico se adaptan a cada mercado. Las figuras de estas instrucciones son solo de ejemplo.

⁹⁹ Solo en vehículos dotados de Sensus Navigation*.



« Información relacionada

- Información sobre señales de tráfico* (p. 398)
- Limitaciones de la información sobre señales de tráfico* (p. 405)

Información de señales de tráfico y Sensus Navigation*

Si el vehículo está equipado con Sensus Navigation*, la información de límite de velocidad procede del equipo de navegación en los siguientes casos:

- Cuando las señales de límite de velocidad son indirectas, por ejemplo, las señales de autopista, autovía y población.
- Si se considera que la señal de velocidad detectada anteriormente ya no es válida y no se ha pasado junto a otra señal.

i NOTA

En algunos mercados, la función información de señales de tráfico* solo está disponible en combinación con Sensus Navigation*.

i NOTA

Si se utiliza para la navegación la aplicación descargada de otra empresa, la información sobre límites de velocidad no será compatible.

Información relacionada

- Información sobre señales de tráfico* (p. 398)

Advertencia de limitación de velocidad y de cámaras de control de velocidad desde la información de señales de tráfico*

La información de señales de tráfico (RSI¹⁰⁰) cuenta con subfunciones que pueden advertir al conductor si se sobrepasan los límites de velocidad o avisar de la presencia de cámaras de control de velocidad.



Ejemplo de información sobre cámara de control de velocidad y límite de velocidad en la pantalla del conductor.

¹⁰⁰Road Sign Information

Alerta de límite de velocidad



Cuando se activa la advertencia de velocidad, el símbolo de la pantalla del conductor¹⁰¹ con la velocidad máxima permitida parpadeará temporalmente al superarse esta velocidad.

El sistema emite siempre un aviso si se supera el límite de velocidad en relación con la información de cámaras de control de velocidad.

La función **Alerta de límite de velocidad** advierte al conductor cuando se supera el límite de velocidad vigente o una "frontera de velocidad" preestablecida. La advertencia se repite una vez transcurrido aprox. 1 minuto dentro de la misma zona de limitación de velocidad, si el conductor no reduce la velocidad.

No se recibirá una nueva advertencia por superar el límite de velocidad, incluyendo el recordatorio, hasta que el automóvil llegue a otra zona distinta de limitación de velocidad.

NOTA

Para recibir una advertencia sonora al rebasar la velocidad prefijada, la función **Alerta de límite de velocidad** debe estar activada y la subfunción **Alerta acústica para las señales de tráfico** debe estar en modo **Activado**. Se da la advertencia sonora cuando la velocidad del automóvil rebasa la velocidad que la información sobre señales de tráfico muestra en la pantalla del conductor.

Advertencia de cámara de control de velocidad



Los automóviles equipados con información de señales de tráfico y Sensus Navigation pueden informar en la pantalla del conductor sobre la presencia de cámaras de control de velocidad¹⁰²

Si el vehículo supera el límite de velocidad detectado con la función **Alerta de límite de velocidad** activada, se recibe una advertencia de velocidad cuando el automóvil se acerca a una cámara de control de velocidad, siempre que el mapa de navegación de la región en

cuestión contenga información sobre cámaras de control de velocidad.

NOTA

Es posible recibir un aviso acústico por la presencia de cámaras de control de velocidad independientemente de la velocidad del automóvil, del límite de velocidad superado e incluso si la función **Alerta acústica para las señales de tráfico** está desactivada.

Información relacionada

- Información sobre señales de tráfico* (p. 398)
- Activar o desactivar advertencias de la información de señales de tráfico* (p. 404)
- Limitaciones de la información sobre señales de tráfico* (p. 405)

¹⁰¹ Las señales de tráfico están adaptadas a cada mercado, aquí se muestra solo un ejemplo.

¹⁰² La información sobre cámaras de control de velocidad en el mapa de navegación no está disponible en todos los mercados/zonas.

Activar o desactivar advertencias de la información de señales de tráfico*

La subfunción **Alerta de límite de velocidad** de la función información de señales de tráfico (RSI¹⁰³) es opcional: el conductor puede decidir si tiene la subfunción activada o desactivada.

Activar la advertencia de velocidad

1. Seleccione **Ajustes → My Car → IntelliSafe → Road Sign Information** en la vista superior de la pantalla central.
2. Marque **Alerta de límite de velocidad**.
 - > La función se activa y se muestra un selector de límite de velocidad.

Ajuste del límite de la advertencia de velocidad

El conductor puede optar por recibir la advertencia a una velocidad superior a la indicada en la señal de tráfico.

Seleccione el límite de la advertencia de velocidad como sigue:

1. Seleccione **Ajustes → My Car → IntelliSafe → Road Sign Information** en la vista superior de la pantalla central.

2. Marque **Alerta de límite de velocidad**.
 - > La función se activa y se muestra un selector de límite de velocidad.
3. Ajuste el límite de la advertencia de velocidad pulsando en las flechas arriba/abajo de la pantalla.



Observe que no se tienen en cuenta los ajustes de límites realizados cuando la pantalla del conductor muestra el símbolo de cámara de control de velocidad.

Activar la advertencia acústica junto con la advertencia de velocidad

Modifique el ajuste de sonido de advertencia como sigue:

1. Seleccione **Ajustes → My Car → IntelliSafe → Road Sign Information** en la vista superior de la pantalla central.
2. Marque/desmarque **Alerta acústica para las señales de tráfico** para activar/apagar la advertencia acústica.

Con la función **Alerta acústica para las señales de tráfico** activada, el sistema avisa también al conductor cuando conduce en sentido contrario al permitido o traspasa una entrada prohibida.

Activar Aviso cámara de velocidad

Si el automóvil está equipado con Sensus Navigation* y los datos cartográficos incluyen información sobre cámaras de control de velocidad, el conductor puede decidir si desea recibir una advertencia acústica en relación con dichas cámaras.

Modifique el ajuste de sonido de advertencia como sigue:

1. Seleccione **Ajustes → My Car → IntelliSafe → Road Sign Information** en la vista superior de la pantalla central.
2. Marque/desmarque **Aviso acústico de la cámara de velocidad** para activar/apagar la advertencia acústica de cámaras de control de velocidad.

Información relacionada

- Información sobre señales de tráfico* (p. 398)
- Advertencia de limitación de velocidad y de cámaras de control de velocidad desde la información de señales de tráfico* (p. 402)
- Limitaciones de la información sobre señales de tráfico* (p. 405)

¹⁰³Road Sign Information

Limitaciones de la información sobre señales de tráfico*

La capacidad de la función de información de señales de tráfico (RSI¹⁰⁴) puede reducirse en algunas situaciones.

Ejemplo de factores que pueden reducir el rendimiento de esta función:

- Señales descoloridas
- Señales ubicadas en curvas
- Señales torcidas o dañadas
- Señales colocadas a gran altura sobre la calzada
- Señales ocultadas total o parcialmente o mal colocadas
- Señales cubiertas parcial o íntegramente por escarcha, nieve y/o suciedad
- los mapas de carreteras digitales¹⁰⁵ no están actualizados, son incorrectos o no tienen información de límites de velocidad¹⁰⁶.

i NOTA

En algunos mercados, la función información de señales de tráfico* solo está disponible en combinación con Sensus Navigation*.

i NOTA

Al conectar algunos tipos de portabicicletas a la toma eléctrica del remolque, el sistema RSI puede interpretar que lleva acoplado un remolque. En ese caso, la pantalla de conductor mostrará información de velocidad errónea.

i NOTA

La función utiliza las unidades de cámara y radar del automóvil, las cuales presentan algunas limitaciones de tipo general.

Información relacionada

- Información sobre señales de tráfico* (p. 398)
- Limitaciones de la unidad de cámara y radar (p. 368)

Driver Alert Control

La función Driver Alert Control (DAC) está pensada para ayudar al conductor a darse cuenta de los momentos en los que empieza a conducir de manera irregular, por ejemplo si está distraído o en caso de somnolencia.

El objetivo del sistema DAC es detectar un deterioro gradual del comportamiento de conducción y está pensado ante todo para utilizarse en carreteras. La función no está prevista para el tráfico urbano.

El sistema se activa cuando la velocidad es superior a 65 km/h (40 mph) y continúa activo mientras la velocidad supere los 60 km/h (37 mph).

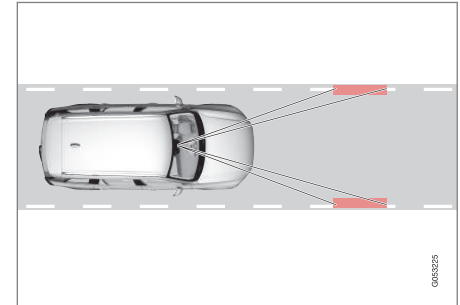

El sistema DAC lee el emplazamiento del automóvil dentro del carril.

¹⁰⁴Road Sign Information

¹⁰⁵En vehículos equipados con Sensus Navigation*.

¹⁰⁶No hay disponibles datos cartográficos con información sobre velocidad para todas las regiones.

- ◀ La cámara detecta las líneas de señalización lateral de la calzada y compara el recorrido de la carretera con los movimientos del volante.

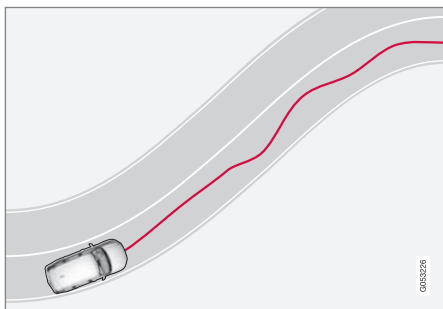

El automóvil se desplaza por el carril de forma imprevisible.



Si la pauta de conducción se muestra manifiestamente zigzagueante, se alertará al conductor de ello con este símbolo en la pantalla del conductor acompañado de

una señal acústica y el mensaje de texto **Momento de tomarse un descanso.**

Si el automóvil está equipado con Sensus Navigation* y tiene activada la función **Guía de paradas de descanso**, aparecerán también propuestas de lugares adecuados para realizar una pausa.

La advertencia se repite al cabo de un rato si no mejora la pauta de conducción.

PRECAUCIÓN

Driver Alert Control no debe utilizarse para prolongar las sesiones de conducción. El conductor debe planificar pausas a intervalos regulares y velar por su adecuado descanso.

PRECAUCIÓN

Tómese muy en serio cualquier alarma de Driver Alert Control, ya que, cuando el conductor está cansado, con frecuencia no se da cuenta de su propio estado.

En caso de alarma o sensación de cansancio:

- Detenga cuanto antes el vehículo con seguridad y descance.

Los estudios demuestran que es tan peligroso conducir cansado como bajo los efectos del alcohol u otras sustancias estimulantes.

PRECAUCIÓN

- La función es un apoyo complementario al conductor concebido para facilitar la conducción y hacer esta más segura. Sin embargo, no es capaz de gestionar todas las situaciones en todo tipo de condiciones de tráfico, climatológicas y viales.
- Se recomienda al conductor que lea todos los apartados del manual de propietario referentes a esta función para conocer, entre otros aspectos, sus limitaciones, las cuales deberá conocer antes de utilizar dicha función.
- Las funciones de apoyo al conductor no pueden remplazar la concentración y el buen criterio del conductor, siendo este siempre el responsable del manejo seguro del automóvil, a una velocidad adecuada y a una distancia apropiada respecto a otros vehículos, y de conformidad con las normas y disposiciones de tráfico vigentes.

Información relacionada

- Sistema de asistencia del conductor (p. 304)
- Activar o desactivar Driver Alert Control (p. 407)

- Seleccionar guía de áreas de descanso en caso de advertencia del Driver Alert Control (p. 407)
- Limitaciones del Driver Alert Control (p. 408)

Activar o desactivar Driver Alert Control

La función Driver Alert Control (DAC) puede conectarse o desconectarse.

1. Pulse **Ajustes** en la vista superior de la pantalla central.
2. Seleccione **My Car → IntelliSafe → Driver Alert Control**.
3. Marque o desmarque **Alerta de atención a la conducción** para activar o desactivar la función.

Información relacionada

- Driver Alert Control (p. 405)
- Limitaciones del Driver Alert Control (p. 408)

Seleccionar guía de áreas de descanso en caso de advertencia del Driver Alert Control

En automóviles equipados con Sensus Navigation*, el conductor puede activar una guía que puede sugerir automáticamente un área de descanso apropiada cuando el Driver Alert Control (DAC) da un aviso.

Es posible seleccionar si la función **Guía de paradas de descanso** ha de estar conectada o desconectada.

1. Pulse **Ajustes** en la vista superior de la pantalla central.
2. Seleccione **My Car → IntelliSafe → Driver Alert Control**.
3. Marque o desmarque **Guía de paradas de descanso** para activar o desactivar la función.

Información relacionada

- Driver Alert Control (p. 405)
- Limitaciones del Driver Alert Control (p. 408)

Limitaciones del Driver Alert Control

La capacidad del Driver Alert Control (DAC) puede reducirse en algunas situaciones.

En algunos casos, el sistema puede avisar pese a no haberse deteriorado el comportamiento de conducción del conductor, por ejemplo:

- en caso de fuertes vientos laterales
- cuando la superficie de la calzada tiene surcos longitudinales.

PRECAUCIÓN

En algunos casos es posible que el patrón de conducción no se vea afectado por el cansancio del conductor. Por ejemplo, con el uso de la función Pilot Assist*, por lo que el conductor no recibirá ningún advertencia de DAC.

Por tanto, resulta fundamental detenerse siempre para hacer una pausa al primer indicio de fatiga, independientemente de que la función haya emitido o no una advertencia.

NOTA

La función utiliza la unidades de cámara y radar del automóvil, las cuales presentan algunas limitaciones de tipo general.

Información relacionada

- Driver Alert Control (p. 405)
- Limitaciones de la unidad de cámara y radar (p. 368)

Sistema de permanencia en el carril

El asistente de carril (LKA¹⁰⁷) se encarga de ayudar al conductor en autopistas y vías similares a reducir el riesgo de abandono accidental del carril por parte del vehículo.

El asistente de carril reconduce hasta el carril propio y/o advierte al conductor con vibraciones en el volante.

El sistema de permanencia en el carril está activo en el intervalo de velocidad 65–200 km/h (40–125 mph) en vías con líneas laterales bien visibles.

En carreteras estrechas, el sistema puede desactivarse y ponerse en modo de espera. Cuando la carretera es lo suficientemente amplia, la función vuelve a estar disponible.

¹⁰⁷Lane Keeping Aid

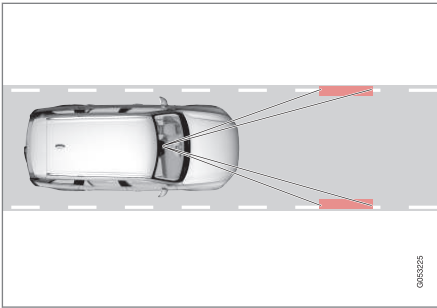

Una cámara se encarga de detectar las líneas pintadas que delimitan la vía o el carril.

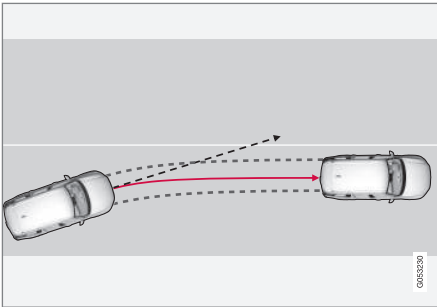

El sistema de permanencia en el carril mantiene el vehículo en el carril.

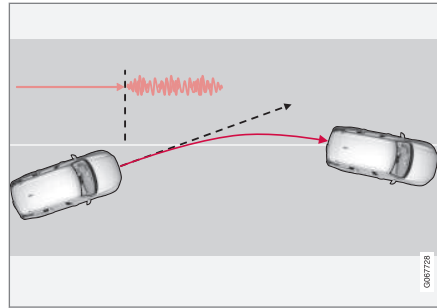

El sistema de permanencia en el carril avisa con vibraciones en el volante.

En función de los ajustes, el Sistema de permanencia en el carril actúa de la siguiente manera:

- **Asistencia** activada: Cuando el vehículo se acerca a una línea de señalización lateral, la función controlará activamente la dirección del automóvil girando el volante para volver al carril.
- **Advertencia** activada: Si el vehículo está a punto de atravesar una línea lateral, se avisará al conductor con vibraciones en el volante.

También existe la alternativa de que estén activadas simultáneamente tanto la ayuda de dirección como la advertencia.

i NOTA

Cuando están encendidos los intermitentes, el sistema de permanencia en el carril no realiza ningún control ni da ningún aviso.

⚠ PRECAUCIÓN

- La función es un apoyo complementario al conductor concebido para facilitar la conducción y hacer esta más segura. Sin embargo, no es capaz de gestionar todas las situaciones en todo tipo de condiciones de tráfico, climatológicas y viales.
- Se recomienda al conductor que lea todos los apartados del manual de propietario referentes a esta función para conocer, entre otros aspectos, sus limitaciones, las cuales deberá conocer antes de utilizar dicha función.
- Las funciones de apoyo al conductor no pueden remplazar la concentración y el buen criterio del conductor, siendo este siempre el responsable del manejo seguro del automóvil, a una velocidad adecuada y a una distancia apropiada respecto a otros vehículos, y de conformidad con las normas y disposiciones de tráfico vigentes.

◀ El sistema de permanencia en el carril no actúa

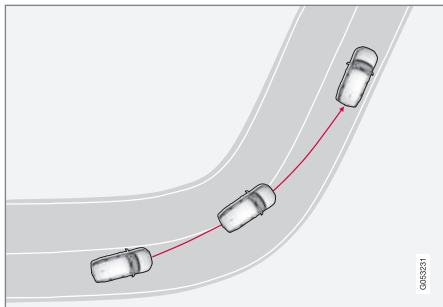

El sistema de permanencia en el carril no actúa en curvas muy cerradas.

En algunos casos, el sistema de permanencia en el carril permitirá que se traspasen las líneas laterales sin actuar ni con la asistencia de dirección ni avisando, por ejemplo, al utilizar los intermitentes o al acortar en curvas.

Las manos en el volante

Para que la asistencia de dirección con sistema de permanencia en el carril funcione el conductor debe mantener ambas manos sobre el volante, una condición que el sistema comprueba constantemente.



Si el conductor no mantiene ambas manos sobre el volante, sonará una advertencia acústica y un mensaje solicitará al conductor que conduzca activamente el automóvil:

• Lane Keeping Aid Controle el volante

Si el conductor no atiende la solicitud y no empieza a dirigir el automóvil, la función continuará en modo de espera y aparecerá este mensaje:

• Lane Keeping Aid En espera hasta mover el volante

Entonces, la función ya no estará accesible hasta que el conductor empiece a controlar el automóvil de nuevo.

Información relacionada

- Sistema de asistencia del conductor (p. 304)
- Activar o desactivar el asistente para permanencia en el carril (p. 410)
- Limitaciones del sistema de permanencia en el carril (p. 411)
- Símbolos y mensajes del sistema de permanencia en el carril (p. 412)

Activar o desactivar el asistente para permanencia en el carril

La función Asistente para permanencia en el carril (LKA¹⁰⁸) es opcional: el conductor puede decidir si la tiene activada o desactivada.



Active o desactive la función con este botón, en la vista de funciones de la pantalla central.

- Indicador VERDE del botón: la función está activada.
- Indicador GRIS del botón: la función está desactivada.

Información relacionada

- Sistema de permanencia en el carril (p. 408)
- Selección de alternativas de asistencia del sistema de permanencia en el carril (p. 411)
- Limitaciones del sistema de permanencia en el carril (p. 411)

¹⁰⁸Lane Keeping Aid

Selección de alternativas de asistencia del sistema de permanencia en el carril

El conductor puede seleccionar la actuación del sistema de permanencia en el carril (LKA¹⁰⁹) en caso de que el automóvil se salga de su propio carril.

1. Seleccione **Ajustes** → **My Car** → **IntelliSafe** en la vista superior de la pantalla central.
2. En **Modo Lane Keeping Aid**, determine la manera en que debe actuar esta función:
 - **Asistencia** - el conductor obtiene asistencia de dirección sin aviso.
 - **Ambos** – el conductor recibe tanto el aviso mediante la vibración del volante como la asistencia de dirección.
 - **Advertencia** – al conductor solo se le avisa mediante vibraciones del volante.

Información relacionada

- Sistema de permanencia en el carril (p. 408)

Limitaciones del sistema de permanencia en el carril

En algunas situaciones difíciles, el sistema de permanencia en el carril (LKA¹¹⁰) puede tener dificultades para ayudar al conductor de manera adecuada. En ese caso, recomendamos desconectar la función.

Ejemplos de estas situaciones:

- obras de carretera
- calzada cubierta de nieve y/o hielo
- superficie de la carretera en mal estado
- técnica de conducción muy deportiva
- mal tiempo con visibilidad reducida
- vías con señalizaciones laterales imprecisas o inexistentes
- bordillos u otras líneas que las de señalización lateral del carril
- cuando la servodirección con resistencia variable del volante según la velocidad trabaja a potencia reducida, por ejemplo, en caso de refrigeración a causa de un sobrecalentamiento.

Esta función no puede detectar barreras, barandillas u otros obstáculos similares situados en los laterales de la calzada.

NOTA

La función utiliza la unidades de cámara y radar del automóvil, las cuales presentan algunas limitaciones de tipo general.

Información relacionada

- Sistema de permanencia en el carril (p. 408)
- Dirección de relación variable (p. 304)
- Limitaciones de la unidad de cámara y radar (p. 368)





¹⁰⁹Lane Keeping Aid

¹¹⁰Lane Keeping Aid

Símbolos y mensajes del sistema de permanencia en el carril

En la pantalla del conductor pueden mostrarse una serie de símbolos y mensajes

sobre el sistema de permanencia en el carril (LKA¹¹¹). Ofrecemos a continuación algunos ejemplos.

Símbolo	Mensaje	Significado
	Sis. ayuda conductor Funcionamiento reducid. Revisión necesaria	El sistema no funciona debidamente. Es necesario ponerse en contacto con un taller ^A .
	Sensor del parabrisas Sensor obstruido, Ver manual propietario	La capacidad de la cámara para explorar la calzada está limitada.
	Lane Keeping Aid Controle el volante	La asistencia de dirección del LKA no funciona si el conductor no mantiene las manos sobre el volante. Siga las instrucciones y gire el volante.
	Lane Keeping Aid En espera hasta mover el volante	El LKA está en modo de espera hasta que el conductor vuelve a maniobrar el volante.

^A Recomendamos los servicios de un taller autorizado Volvo.

¹¹¹ Lane Keeping Aid

El mensaje de texto puede apagarse pulsando brevemente el botón  situado en el centro del teclado derecho del volante.

Si no desaparece el mensaje, póngase en contacto con un taller^A.

Información relacionada

- Sistema de permanencia en el carril (p. 408)
- Presentación en pantalla del asistente para permanencia en el carril (p. 414)
- Limitaciones del sistema de permanencia en el carril (p. 411)

Presentación en pantalla del asistente para permanencia en el carril

El sistema de permanencia en el carril (LKA¹¹²) se visualiza con un símbolo en la pantalla del conductor para diferentes situaciones.



Ofrecemos aquí algunos ejemplos del aspecto del símbolo y la situación en que se muestra:

Disponible



Disponible - las líneas laterales del símbolo son BLANCAS.

El sistema de permanencia en el carril detecta una o las dos líneas de señalización lateral del carril.

No disponible



No disponible - las líneas laterales del símbolo son GRISES.

El sistema de permanencia en el carril no puede detectar las líneas de señalización lateral del carril cuando la velocidad es demasiado baja o la carretera demasiado estrecha.

Indicación de asistencia de dirección y advertencia

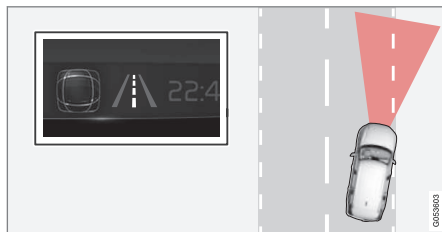

Asistencia de dirección y advertencia - las líneas laterales del símbolo están COLOREADAS.

El Sistema de permanencia en el carril indica que el sistema avisa y/o intenta dirigir el vehículo de vuelta al carril.

Información relacionada

- Sistema de permanencia en el carril (p. 408)
- Limitaciones del sistema de permanencia en el carril (p. 411)

¹¹² Lane Keeping Aid

Asistencia de dirección en caso de riesgo de colisión

La función **Asistencia para evitar colisiones** puede ayudar al conductor a reducir el riesgo de abandono accidental del carril y/o colisión con otro vehículo o con obstáculos, mediante la **reconducción activa del automóvil hacia su carril y/o efectuando una maniobra evasiva**.

La función se compone de estas subfunciones:

- Asistencia de dirección en riesgo de abandono de calzada
- Asistencia de dirección en riesgo de colisión con vehículos en sentido contrario
- Asistencia de dirección en riesgo de alcance trasero*

Tras una intervención automática, se avisará de ello en la pantalla del conductor mediante un mensaje de texto:

Asistencia para evitar colisiones Intervención automat.

PRECAUCIÓN

- La función es un apoyo complementario al conductor concebido para facilitar la conducción y hacer esta más segura. Sin embargo, no es capaz de gestionar todas las situaciones en todo tipo de condiciones de tráfico, climatológicas y viales.
- Se recomienda al conductor que lea todos los apartados del manual de propietario referentes a esta función para conocer, entre otros aspectos, sus limitaciones, las cuales deberá conocer antes de utilizar dicha función.
- Las funciones de apoyo al conductor no pueden remplazar la concentración y el buen criterio del conductor, siendo este siempre el responsable del manejo seguro del automóvil, a una velocidad adecuada y a una distancia apropiada respecto a otros vehículos, y de conformidad con las normas y disposiciones de tráfico vigentes.

NOTA

Es siempre el conductor quien determina el grado de intervención en la dirección por parte del vehículo. Este nunca puede asumir el mando.

Información relacionada

- Sistema de asistencia del conductor (p. 304)
- Activación o desactivación de la asistencia de dirección ante riesgo de colisión (p. 416)
- Asistencia de dirección en riesgo de abandono de calzada (p. 416)
- Asistencia de dirección en riesgo de colisión con vehículos en sentido contrario (p. 417)
- Asistencia de dirección en riesgo de alcance trasero* (p. 418)
- Limitaciones de la asistencia de dirección ante riesgo de colisión (p. 419)
- Símbolos y mensajes de la Asistencia de dirección ante riesgo de colisión (p. 420)

Activación o desactivación de la asistencia de dirección ante riesgo de colisión

La función asistencia de dirección es opcional: el conductor puede decidir si la tiene activada o desactivada.



Active o desactive la función con este botón, en la vista de funciones de la pantalla central.

- Indicador VERDE del botón: la función está activada.
- Indicador GRIS del botón: la función está desactivada.

La función se activa automáticamente cada vez que se arranca el motor¹¹³.

NOTA

Al desactivar la función **Asistencia para evitar colisiones** se desconectan todas las subfunciones:

- Asistencia de dirección en riesgo de abandono de calzada
- Asistencia de dirección en riesgo de colisión con tráfico en sentido contrario
- Asistencia de dirección ante riesgo de colisión por alcance trasero*

A pesar de la opción de desconexión de esta función se recomienda que el conductor la mantenga activada, puesto que en la mayoría de los casos puede mejorar la seguridad vial.

Información relacionada

- Asistencia de dirección en caso de riesgo de colisión (p. 415)
- Limitaciones de la asistencia de dirección ante riesgo de colisión (p. 419)

Asistencia de dirección en riesgo de abandono de calzada

La asistencia de dirección dispone de varias subfunciones. La asistencia de dirección ante riesgo de salida de carretera puede ayudar al conductor y reducir el riesgo de que el automóvil se salga inadvertidamente de la calzada interviniendo para reconducir el vehículo de nuevo a la carretera.

Esta función puede activar dos niveles de intervención:

- Solo asistencia de dirección
- Asistencia de dirección y frenos

Solo asistencia de dirección

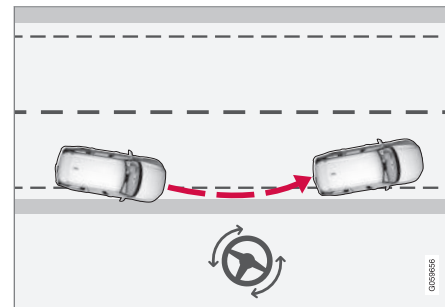

Intervención con ayuda de dirección.

¹¹³ En algunos mercados se vuelve a activar el mismo ajuste que estaba seleccionado al apagar el motor.

Asistencia de dirección y frenos

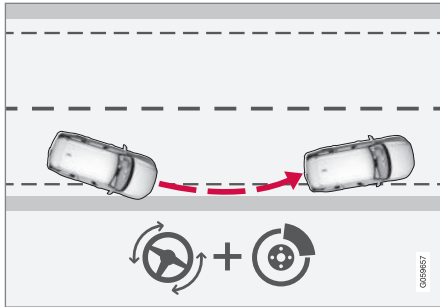

Intervención con asistencia de dirección y frenado.

Los frenos ayudan en situaciones en que la asistencia de dirección no es suficiente. La potencia de frenado se adapta automáticamente según la situación cuando el vehículo se sale de la carretera.

La función permanece activa en el intervalo de velocidad 65-140 km/h (40-87 mph) en vías con líneas/señalizaciones laterales claramente visibles.

Una cámara se encarga de detectar el borde de la carretera y las líneas de la calzada. Si el vehículo se dispone a traspasar el arcén será reconducido en la carretera y, en caso de que la actuación sobre la dirección no sea suficiente para evitar el abandono de la calzada, también se accionarán los frenos.

En cambio, la función **no** intervendrá con la asistencia de dirección ni con los frenos en caso de utilizar el intermitente de dirección. Además, si la función detecta que el conductor maneja el automóvil de forma activa, se retendrá la activación de esta función.

Información relacionada

- Asistencia de dirección en caso de riesgo de colisión (p. 415)
- Limitaciones de la asistencia de dirección ante riesgo de colisión (p. 419)

Asistencia de dirección en riesgo de colisión con vehículos en sentido contrario

La asistencia de dirección dispone de varias subfunciones. La asistencia de dirección ante riesgo de colisión frontal puede ayudar a un conductor distraído que no se percató de que su automóvil está a punto de invadir el carril contrario.

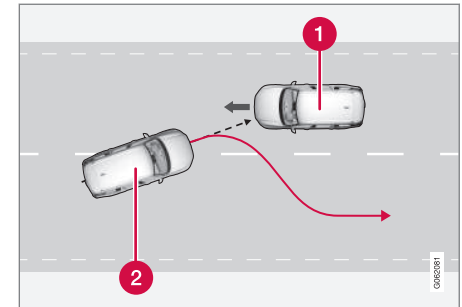

La función puede asistir reconduciendo el vehículo dentro del propio carril.

- 1 Vehículos en sentido contrario
- 2 Vehículo propio

Al mismo tiempo que se activa la intervención sobre la dirección, también se activa la advertencia de colisión del sistema de apoyo al conductor. Sin embargo, no se activarán los impulsos de frenado que forman parte de la advertencia de colisión.



- ◀ La función permanece activa en el intervalo de velocidad 60-140 km/h (37-87 mph) en vías con líneas/señalizaciones laterales claramente visibles.

Si el automóvil se dispone a abandonar su propio carril al tiempo que se aproximan otros vehículos en sentido contrario, esta función puede ayudar al conductor a reconducir su vehículo en el carril propio.

En cambio, esta función **no** proporcionará asistencia de dirección en caso de utilizarse el intermitente de dirección. Además, si la función detecta que el conductor maneja el automóvil de forma activa, se retendrá la activación de esta función.

Información relacionada

- Asistencia de dirección en caso de riesgo de colisión (p. 415)
- Advertencia del apoyo al conductor ante riesgo de colisión (p. 347)
- Limitaciones de la asistencia de dirección ante riesgo de colisión (p. 419)

Asistencia de dirección en riesgo de alcance trasero*

La asistencia de dirección dispone de varias subfunciones. La asistencia de dirección ante riesgo de alcance trasero puede ayudar a un conductor distraído que no advierte que su automóvil se dispone a abandonar su propio carril al tiempo que otro vehículo se aproxima desde atrás o se encuentra en el ángulo ciego.

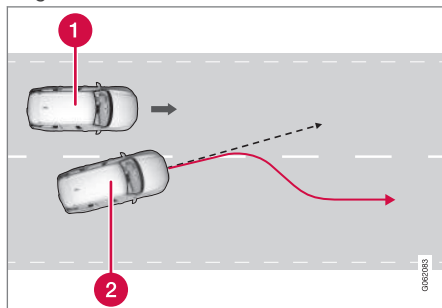

La función puede asistir reconduciendo el vehículo dentro del propio carril.

- 1 Otro vehículo en un ángulo muerto
- 2 Vehículo propio

Si el automóvil se dispone a abandonar su propio carril al tiempo que otro vehículo se encuentra en el ángulo ciego o se aproxima un

vehículo a mayor velocidad sobre un carril contiguo, esta función puede ayudar al conductor a reconducir su vehículo en el carril propio.

Esta función puede asistir aunque el conductor cambie conscientemente de carril con el intermitente de dirección activado sin advertir que se aproxima otro vehículo.

La función permanece activa en el intervalo de velocidad 60-140 km/h (37-87 mph) en vías con líneas/señalizaciones laterales claramente visibles.

Las luces de los retrovisores laterales parpadean al mismo tiempo que actúa la intervención sobre la dirección, independientemente de si la función BLIS¹¹⁴ está activada o no.

Información relacionada

- Asistencia de dirección en caso de riesgo de colisión (p. 415)
- BLIS* (p. 389)
- Limitaciones de la asistencia de dirección ante riesgo de colisión (p. 419)

¹¹⁴ Blind Spot Information

Limitaciones de la asistencia de dirección ante riesgo de colisión

En determinadas situaciones, la función puede operar con limitaciones, no interviniendo, por ejemplo en los siguientes casos:

- con vehículos pequeños, por ejemplo, motocicletas
- si la mayor parte del automóvil se ha internado en el carril contiguo
- en vías/carriles con señalizaciones laterales imprecisas o inexistentes
- fuera del intervalo de velocidad 60-140 km/h (37-87 mph)
- cuando la servodirección con resistencia variable del volante según la velocidad trabaja a potencia reducida, por ejemplo, en caso de refrigeración a causa de un sobrecalentamiento.

Otras situaciones exigentes pueden ser las siguientes:

- obras de carretera
- calzada cubierta de nieve y/o hielo
- vías de poca anchura
- superficie de la carretera en mal estado
- técnica de conducción muy deportiva
- mal tiempo con visibilidad reducida.

En estas situaciones de alta dificultad, a esta función le puede resultar difícil ayudar al con-

ductor de manera adecuada. En ese caso, se recomienda apagarla.

NOTA

La función utiliza las unidades de cámara y radar del automóvil, las cuales presentan algunas limitaciones de tipo general.



Información relacionada

- Asistencia de dirección en caso de riesgo de colisión (p. 415)
- Asistencia de dirección en riesgo de abandono de calzada (p. 416)
- Asistencia de dirección en riesgo de colisión con vehículos en sentido contrario (p. 417)
- Asistencia de dirección en riesgo de alcance trasero* (p. 418)

Símbolos y mensajes de la Asistencia de dirección ante riesgo de colisión

En la pantalla del conductor pueden mostrarse una serie de símbolos y mensajes

acerca de la asistencia de dirección. Ofrecemos a continuación algunos ejemplos.

Símbolo	Mensaje	Significado
	Asistencia para evitar colisiones Intervención automát.	Al activarse la función se muestra un mensaje avisando al conductor de que se ha conectado el sistema.
	Sensor del parabrisas Sensor obstruido, Ver manual propietario	La capacidad de la cámara para explorar la calzada está limitada.

El mensaje de texto puede apagarse pulsando brevemente el botón  situado en el centro del teclado derecho del volante.

Si un mensaje no desaparece: Contacte con un taller. Se recomienda un taller autorizado Volvo.

Información relacionada

- Asistencia de dirección en caso de riesgo de colisión (p. 415)
- Limitaciones de la asistencia de dirección ante riesgo de colisión (p. 419)

Aparcamiento asistido*

La función Asistencia de aparcamiento puede ayudar al conductor cuando realiza maniobras en lugares de poco espacio, indicando la distancia de los obstáculos con señales acústicas y un gráfico en la pantalla central.

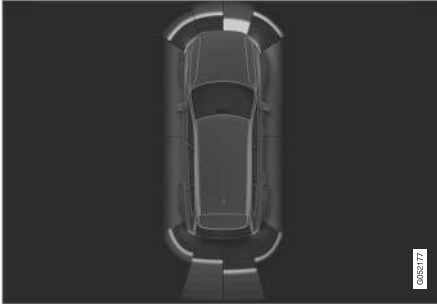

Vista de la pantalla con zonas de obstáculos y sectores de los sensores.

La pantalla central muestra una imagen esquemática en la que puede apreciarse la distancia entre el automóvil y los obstáculos detectados.

El sector marcado indica dónde está el obstáculo. Cuanto más cerca esté el símbolo del automóvil de uno de los sectores marcados hacia delante o hacia atrás, menor es la distancia entre el automóvil y el obstáculo detectado.

Los sectores laterales cambian de color cuando se reduce la distancia entre el automóvil y el objeto.

Cuanto más corta es la distancia del obstáculo, con mayor frecuencia suena la señal. Los otros sonidos del equipo de sonido se atenúan automáticamente.

La señal acústica por obstáculo delante o a los lados está activa cuando el vehículo está en movimiento pero se interrumpe después de que el vehículo ha estado parado unos 2 segundos. La señal acústica por obstáculo detrás sigue activa también cuando el vehículo está parado.

Cuando la distancia al obstáculo delante o detrás del automóvil es inferior a aprox. 30 cm (1 pie), el tono de la señal es constante y el campo del sensor activo junto al símbolo del automóvil se rellena.

Cuando la distancia a un obstáculo lateral es de aprox. 25 cm (0,8 pies), el tono es intenso e intermitente y el campo del sector activo cambia del color NARANJA al ROJO.

El nivel sonoro del asistente de aparcamiento puede ajustarse con la señal acústica en curso mediante la perilla [>II] de la consola central. El ajuste también puede efectuarse con la alternativa de menú **Ajustes** de la vista superior.

NOTA

Además de en el sector más próximo al símbolo del automóvil, se emiten advertencias acústicas solo para los objetos que se encuentren directamente en la trayectoria del vehículo.

PRECAUCIÓN

- La función es un apoyo complementario al conductor concebido para facilitar la conducción y hacer esta más segura. Sin embargo, no es capaz de gestionar todas las situaciones en todo tipo de condiciones de tráfico, climatológicas y viales.
- Se recomienda al conductor que lea todos los apartados del manual de propietario referentes a esta función para conocer, entre otros aspectos, sus limitaciones, las cuales deberá conocer antes de utilizar dicha función.
- Las funciones de apoyo al conductor no pueden reemplazar la concentración y el buen criterio del conductor, siendo este siempre el responsable del manejo seguro del automóvil, a una velocidad adecuada y a una distancia apropiada respecto a otros vehículos, y de conformidad con las normas y disposiciones de tráfico vigentes.



« Información relacionada

- Sistema de asistencia del conductor (p. 304)
- Asistencia de aparcamiento hacia adelante, hacia atrás y a los lados* (p. 422)
- Activar o desactivar la asistencia de aparcamiento* (p. 424)
- Símbolos y mensajes de la asistencia de aparcamiento (p. 426)
- Limitaciones del aparcamiento asistido (p. 424)

Asistencia de aparcamiento hacia adelante, hacia atrás y a los lados*

La asistencia de aparcamiento se comporta de forma diferente dependiendo de la parte del automóvil que se acerque a un obstáculo.

Hacia adelante

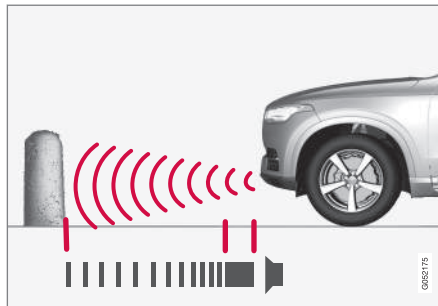

La señal de advertencia tiene un tono constante cuando la distancia al obstáculo es menor de aprox. 30 cm (1 pie).

Los sensores delanteros de la asistencia de aparcamiento se activan automáticamente al arrancar el motor. Se activan a velocidades inferiores a 10 km/h (6 mph).

El intervalo de medición abarca aprox. 80 cm (2,5 pies) por delante del automóvil.

i NOTA

La asistencia de aparcamiento se desactiva al utilizar el freno de estacionamiento o si se selecciona la posición **P** en automóviles con caja de cambios automática.

! IMPORTANTE

En el montaje de luces adicionales: Recuerde que éstas no deben tapan los sensores. Las luces adicionales pueden percibirse como obstáculos.

Hacia atrás

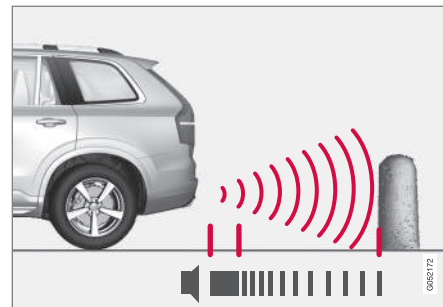

La señal de advertencia tiene un tono constante cuando la distancia al obstáculo es menor de aprox. 30 cm (1 pie).

Los sensores traseros se activan si el vehículo se mueve hacia atrás sin haberse introducida

ninguna marcha o cuando la palanca de cambios se pone en la posición de marcha atrás.

El intervalo de medición abarca aprox. 1,5 metros (5 pies) por detrás del automóvil.

Cuando se da marcha atrás con un remolque conectado al sistema eléctrico del automóvil, el aparcamiento asistido trasero se desconecta automáticamente.

i NOTA

Al dar marcha atrás, por ejemplo, con un remolque o un soporte de bicicletas, sin el cableado de remolque original de Volvo, puede ser necesario desconectar manualmente el aparcamiento asistido para que los sensores no reaccionen de forma incorrecta.

A los lados

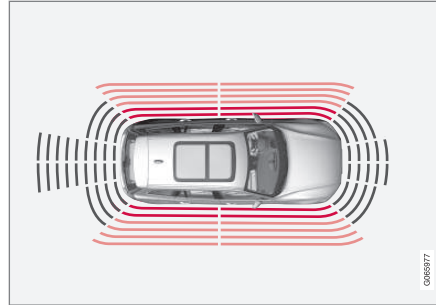

La señal de advertencia se produce con una intermitencia intensa cuando la distancia al obstáculo es menor de aprox. 25 cm (0,8 pies).

Los sensores laterales del sistema de aparcamiento asistido se activan automáticamente después de arrancar el motor. Se activan a velocidades inferiores a 10 km/h (6 mph).

El intervalo de medición es de aprox. 25 cm (0,8 pies) a partir de los laterales.

Sin embargo, la zona de detección de los sensores laterales aumenta considerablemente al aumentar el ángulo de dirección de las ruedas delanteras y en caso de un giro amplio del volante, pueden detectarse obstáculos situados transversalmente hasta aprox. 90 cm (3 pies) por detrás o delante del automóvil.

Información relacionada

- Aparcamiento asistido* (p. 421)
- Campo de detección de los sensores del aparcamiento asistido (p. 432)

Activar o desactivar la asistencia de aparcamiento*

La función de asistencia de aparcamiento puede conectarse o desconectarse.

Los sensores delanteros y laterales del aparcamiento asistido se conectan automáticamente al arrancar el motor y los sensores traseros se conectan cuando el vehículo se mueve hacia atrás o cuando se selecciona la marcha atrás.



Active o desactive la función con este botón, en la vista de funciones de la pantalla central.

- Indicador VERDE del botón: la función está activada.
- Indicador GRIS del botón: la función está desactivada.

En automóviles equipados con cámara de asistencia de aparcamiento*, la asistencia de aparcamiento también puede activarse o desactivarse desde cada una de las vistas de cámara.

Información relacionada

- Aparcamiento asistido* (p. 421)
- Limitaciones del aparcamiento asistido (p. 424)

Limitaciones del aparcamiento asistido

La función de asistente de aparcamiento no es capaz de detectar todo en todas las situaciones, por lo que puede ofrecer una funcionalidad limitada en algunos casos.

El conductor debe ser consciente de los siguientes ejemplos de limitaciones del asistente de aparcamiento:

PRECAUCIÓN

- Los sensores de aparcamiento tienen ángulos muertos/ciegos donde no pueden detectarse los obstáculos.
- Manténgase particularmente atento cuando haya personas y animales cerca del automóvil.
- Recuerde que la parte delantera del automóvil puede orientarse hacia los vehículos que transitan en sentido contrario durante la maniobra de estacionamiento.

PRECAUCIÓN



Preste particular atención al conducir marcha atrás cuando se muestre este símbolo en el acoplamiento y conexión eléctrica al automóvil de un remolque, un portabicicletas o similar.

Este símbolo indica que se han **desactivado** los sensores traseros de asistencia de aparcamiento, por lo que estos no advertirán de los posibles obstáculos.

! **IMPORTANTE**

Objetos como cadenas, postes finos y brillantes u obstáculos bajos pueden quedar en una "zona de sombra", lo que impide que los sensores los detecten temporalmente. Entonces el sonido intermitente puede interrumpirse inesperadamente en lugar de pasar al tono constante previsto.

Los sensores no puede detectar objetos altos como, por ejemplo, rampas de carga que sobresalen.

- En estas situaciones, preste especial atención y conduzca muy despacio o interrumpa la maniobra de estacionamiento. El riesgo de daños en el vehículo o en otros objetos es grande, puesto que la información de los sensores no es siempre segura.

! **IMPORTANTE**

En algunas circunstancias, el sistema de aparcamiento asistido puede proporcionar señales de advertencia falsas ocasionadas por fuentes de sonido externas con las mismas frecuencias de ultrasonido que las utilizadas por el sistema.

Como ejemplo de ello puede citarse bocinas, neumáticos mojados sobre el asfalto, frenos neumáticos, el ruido del tubo de escape de motocicletas, etc.

i **NOTA**

Como el enganche para remolque está configurado con el sistema eléctrico del vehículo, el perímetro del enganche se incluye cuando la función mide la distancia con objetos detrás del vehículo.

Información relacionada

- Aparcamiento asistido* (p. 421)

Símbolos y mensajes de la asistencia de aparcamiento

Los símbolos y mensajes del asistente de aparcamiento pueden visualizarse en la pantalla del conductor y/o la pantalla central. Ofrecemos a continuación algunos ejemplos.

Símbolo	Mensaje	Significado
		Los sensores de asistente de aparcamiento trasero están desconectados , por lo que no se presenta ninguna advertencia acústica de obstáculos/objetos.
	Sist. Asist. Aparcam. Sensores bloqueados, debe limpiarlos	Uno o varios sensores de esta función están obstruidos. Compruébelo y arréglole tan pronto como sea posible.
	Sist. Asist. Aparcam. No disponible Revisión necesaria	El sistema no funciona debidamente. Es necesario ponerse en contacto con un taller ^A .

^A Recomendamos los servicios de un taller autorizado Volvo.

El mensaje de texto puede apagarse pulsando brevemente el botón  situado en el centro del teclado derecho del volante.

Si no desaparece el mensaje, póngase en contacto con un taller^A.

Información relacionada

- Aparcamiento asistido* (p. 421)
- Limitaciones del aparcamiento asistido (p. 424)

Cámara de aparcamiento*

La cámara de aparcamiento puede ayudar al conductor cuando realiza maniobras en lugares de poco espacio indicando los obstáculos con la imagen de la cámara y un gráfico en la pantalla central.

La cámara de asistencia de aparcamiento es una función de apoyo que se activa automáticamente al seleccionar la marcha atrás o de forma manual a través de la pantalla central.



Ejemplo de vista de cámara.

- 1 **Zoom**¹¹⁵ - ampliar y reducir el zoom
- 2 **Vista 360°*** - activa o desactiva todas las cámaras
- 3 **PAS*** - activa o desactiva el Aparcamiento asistido
- 4 **Líneas** - activa o desactiva la líneas auxiliares

- 5 **Bar remol*** - activa o desactiva la línea auxiliar para el enganche de remolque^{*116}
- 6 **CTA*** - activa o desactiva Cross Traffic Alert

Los objetos u obstáculos pueden encontrarse más próximos al automóvil de lo que parece en la pantalla.

PRECAUCIÓN

- Los sensores de aparcamiento tienen ángulos muertos/ciegos donde no pueden detectarse los obstáculos.
- Manténgase particularmente atento cuando haya personas y animales cerca del automóvil.
- Recuerde que la parte delantera del automóvil puede orientarse hacia los vehículos que transitan en sentido contrario durante la maniobra de estacionamiento.

¹¹⁵ Al ampliar el zoom, se apagan las líneas de ayuda.

¹¹⁶ No disponible para todos los modelos y mercados.



PRECAUCIÓN

- La función es un apoyo complementario al conductor concebido para facilitar la conducción y hacer esta más segura. Sin embargo, no es capaz de gestionar todas las situaciones en todo tipo de condiciones de tráfico, climatológicas y viales.
- Se recomienda al conductor que lea todos los apartados del manual de propietario referentes a esta función para conocer, entre otros aspectos, sus limitaciones, las cuales deberá conocer antes de utilizar dicha función.
- Las funciones de apoyo al conductor no pueden remplazar la concentración y el buen criterio del conductor, siendo este siempre el responsable del manejo seguro del automóvil, a una velocidad adecuada y a una distancia apropiada respecto a otros vehículos, y de conformidad con las normas y disposiciones de tráfico vigentes.

Información relacionada

- Sistema de asistencia del conductor (p. 304)
- Emplazamiento y zona de captación de las cámaras del asistente de aparcamiento* (p. 428)

- Líneas auxiliares de la cámara de aparcamiento* (p. 430)
- Campo de detección de los sensores del aparcamiento asistido (p. 432)
- Activar la cámara del asistente de aparcamiento (p. 434)
- Símbolos y mensajes de cámara de asistente de aparcamiento (p. 435)
- Limitaciones de la unidad de cámara y radar (p. 368)
- Aparcamiento asistido* (p. 421)
- Cross Traffic Alert* (p. 393)

Emplazamiento y zona de captación de las cámaras del asistente de aparcamiento*

El sistema puede mostrar una vista combinada de 360° y una vista aparte de cada una de las cuatro cámaras: trasera, delantera, izquierda o derecha.

Vista de 360°*

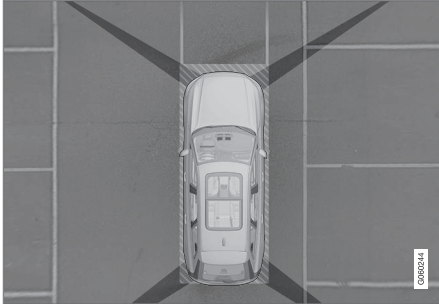

El "campo de visión" de las cámaras de aparcamiento con su área de cobertura aproximada.

La función **Vista 360°** activa todas las cámaras de aparcamiento, lo que permite mostrar los cuatro laterales del vehículo al mismo tiempo en la pantalla central. Esto ayuda al conductor a observar lo que hay alrededor del vehículo al maniobrar a baja velocidad.

La vista de 360° permite activar de forma individual cada una de las vistas de cámara.

- Pulse en la pantalla el "campo visual" que desee, por ejemplo, en la superficie delante o encima de la cámara frontal.



Un símbolo de cámara sobre el símbolo del vehículo en la pantalla central, indica cuál de las cámaras está activa.

Si el vehículo integra Sistema Asistente

Aparcamiento*, la distancia respecto a los obstáculos detectados se indica con campos de diferentes colores.

Las cámaras pueden activarse de forma automática o manual.

Hacia atrás

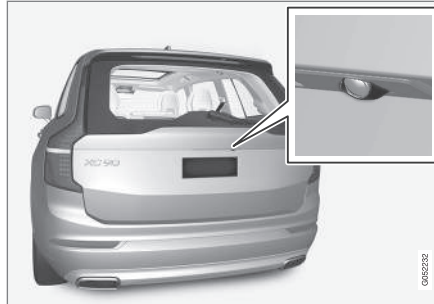

La cámara trasera está situada encima de la matrícula.

La cámara trasera muestra una zona amplia detrás del vehículo. En algunos modelos, puede verse también una parte del parachoques y la bola de remolque.

Puede parecer que los objetos de la pantalla central están ligeramente inclinados, esto es normal.

Hacia adelante

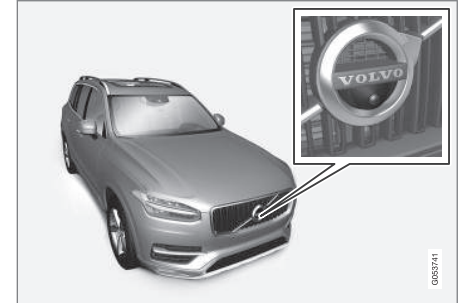

La cámara de aparcamiento delantera está situada en la parrilla.

Esta cámara puede ser de utilidad al salir al tráfico con visión limitada hacia los lados, por ejemplo, al pasar por detrás de un seto. Está activa a velocidades de hasta 25 km/h (16 mph). Después la cámara frontal se apaga.

Si el vehículo no alcanza los 50 km/h (30 mph) y la velocidad baja a menos de 22 km/h (14 mph) durante 1 minuto después de haberse apagado la cámara frontal, la cámara vuelve a activarse.



◀ Laterales



Las cámaras laterales están situadas en los retrovisores exteriores.

Las cámaras laterales pueden mostrar lo que se encuentra a lo largo de sus respectivos laterales del vehículo.

Información relacionada

- Cámara de aparcamiento* (p. 427)
- Activar la cámara del asistente de aparcamiento (p. 434)
- Limitaciones de la unidad de cámara y radar (p. 368)

Líneas auxiliares de la cámara de aparcamiento*

Las cámaras de aparcamiento asistido muestran con líneas sobre la imagen de la pantalla la posición del vehículo en relación con el entorno.

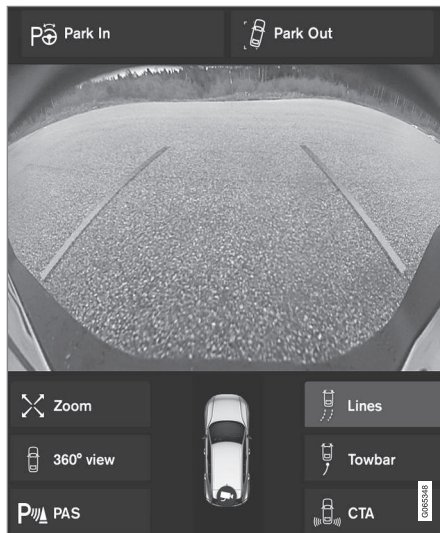

Ejemplo de líneas auxiliares.

Las líneas de ayuda muestran la trayectoria estimada del perímetro del vehículo según la posición del volante. Esto puede facilitar el aparcamiento en línea, la marcha atrás en

lugares con poco espacio y el acoplamiento de un remolque.

Las líneas de la pantalla se proyectan como si estuvieran a ras del suelo detrás del automóvil y dependen directamente del movimiento del volante, lo que permite que el conductor pueda ver la trayectoria prevista del automóvil, incluso al girar.

Las líneas auxiliares incluyen los elementos más salientes del vehículo, por ejemplo, enganche para remolque, retrovisores exteriores y esquinas.

i	NOTA
<ul style="list-style-type: none"> ● Al dar marcha atrás con un remolque no conectado al sistema eléctrico del automóvil, las líneas auxiliares de la pantalla muestran el camino que tomará el automóvil, no el remolque. ● La pantalla no muestra líneas auxiliares cuando el remolque está conectado al sistema eléctrico del automóvil. ● Las líneas auxiliares no se muestran al utilizar el zoom. 	

! IMPORTANTE

- Tenga en cuenta que, cuando se selecciona la visión hacia atrás de la cámara, la pantalla solo muestra la zona de detrás del vehículo. Preste atención a los lados y a la parte delantera del vehículo cuando realiza las maniobras de marcha atrás.
- Lo mismo ocurre en caso contrario. Vigile lo que ocurre en las secciones traseras del vehículo cuando se elige la vista de cámara delantera.
- Tenga en cuenta que las líneas auxiliares muestran el camino **más corto**. Por tanto, vigile especialmente que los lados del vehículo no golpeen ni pisen algo al girar el volante cuando se avanza o que el frontal no se deslice contra algún objeto cuando se gira el volante al dar marcha atrás.

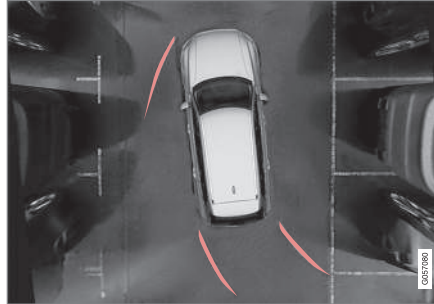
Líneas de ayuda en la vista de 360°*

Vista de 360° con líneas auxiliares.

Con la vista de 360°, se muestran líneas auxiliares, según la distancia de conducción, delante, detrás y al lado del vehículo:

- Al circular marcha adelante: Líneas delanteras
- Al dar marcha atrás: Líneas laterales y líneas de marcha atrás

Al seleccionar la cámara delantera o trasera se muestran las líneas auxiliares independientemente del sentido de la marcha del automóvil.

Al seleccionar una cámara lateral se mostrarán las líneas auxiliares únicamente al dar marcha atrás.

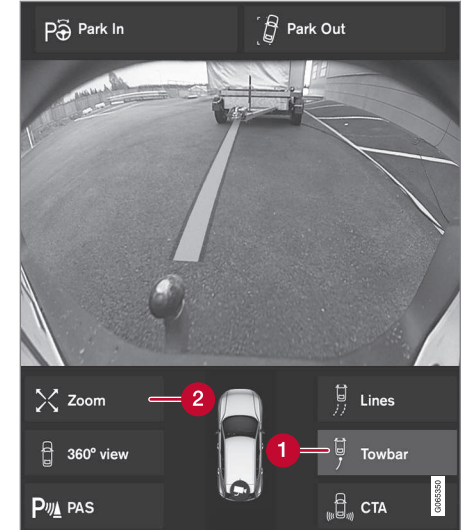
Línea auxiliar del enganche de remolque*

Enganche de remolque con línea auxiliar.

- 1 Bar remol** - activar la línea de ayuda para el enganche de remolque.
- 2 Zoom** - ampliar y reducir el zoom.

La cámara puede utilizarse para enganchar un remolque mostrando una línea de ayuda para el recorrido previsto del enganche hacia el remolque.



1. Pulse **Bar remol** (1).
 - > Se muestra la línea auxiliar de la "trayectoria" estimada del enganche remolque. Al mismo tiempo se desactivan las líneas auxiliares del automóvil.

Las líneas auxiliares del vehículo y del enganche no pueden mostrarse al mismo tiempo.
2. Pulse **Zoom** (2) en caso necesario para maniobrar en precisión.
 - > Se amplía el zoom de la vista de la cámara.

Información relacionada

- Cámara de aparcamiento* (p. 427)
- Emplazamiento y zona de captación de las cámaras del asistente de aparcamiento* (p. 428)
- Limitaciones de la unidad de cámara y radar (p. 368)
- Enganche para remolque* (p. 513)

Campo de detección de los sensores del aparcamiento asistido

Si el automóvil está equipado con un sistema de aparcamiento asistido*, la distancia se muestra en la vista de 360° con campos de colores por cada sensor que detecta un obstáculo.

Campo de detección de los sensores traseros y delanteros



La pantalla puede mostrar un campo de detección cromático con el símbolo de vehículo.

El color del campo de los sensores traseros y delanteros cambia según va reduciéndose la

distancia al obstáculo: pasan de AMARILLO, a NARANJA y luego a ROJO.

Color del campo, hacia atrás	Distancia en metros (pies)
Amarillo	0,6-1,5 (2,0-4,9)
Naranja	0,3-0,6 (1,0-2,0)
Rojo	0-0,3 (0-1,0)

Color del campo, hacia delante	Distancia en metros (pies)
Amarillo	0,6-0,8 (2,0-2,6)
Naranja	0,3-0,6 (1,0-2,0)
Rojo	0-0,3 (0-1,0)

Con el campo del sensor en ROJO, la señal acústica intermitente se transforma en tono constante.

Campo de detección de los sensores hacia los lados

Las señales de advertencia dependen de la trayectoria estimada del automóvil. Por tanto, en caso de un giro amplio del volante, la advertencia puede también originarse a causa de un obstáculo situado en oblicuo por delante o por detrás del automóvil, y no solo por obs-

táculos situados exactamente en frente o exactamente detrás.

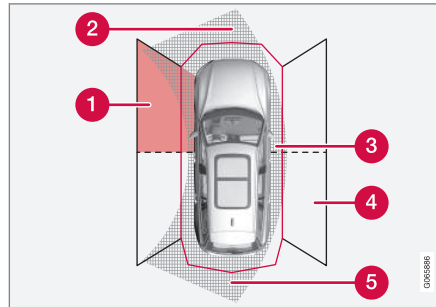

Sectores de los sensores de aparcamiento en los que se pueden detectar obstáculos.

- 1 Campo de sensor delantero izquierdo
- 2 Sector de obstáculos en la trayectoria estimada del automóvil hacia delante. Depende del giro del volante
- 3 Sector con color de campo ROJO y tono intermitente intenso
- 4 Campo de sensor trasero derecho
- 5 Sector de obstáculos en la trayectoria estimada del automóvil hacia atrás. Depende del giro del volante.

Cambia el color del campo lateral al reducirse la distancia al obstáculo: de AMARILLO a ROJO.

Color del campo hacia los lados	Distancia en metros (pies)
Amarillo	0,25-0,9 (0,8-3,0)
Rojo	0-0,25 (0-0,8)

Con el campo del sensor en ROJO, la señal acústica pasa de intermitente a intermitente intensa.

Información relacionada

- Aparcamiento asistido* (p. 421)
- Cámara de aparcamiento* (p. 427)
- Emplazamiento y zona de captación de las cámaras del asistente de aparcamiento* (p. 428)
- Limitaciones de la unidad de cámara y radar (p. 368)

Activar la cámara del asistente de aparcamiento

La cámara del asistente de aparcamiento se activa automáticamente al seleccionar la marcha atrás, o bien de forma manual con uno de los botones de función de la pantalla central.

Vista de cámara en marcha atrás

Al seleccionar marcha atrás, la pantalla muestra una vista de 360° si esta o una de las vistas laterales fueron la última vista de cámara utilizada. De lo contrario aparecerá la vista de marcha atrás.

Vista de cámara en activación manual



Active la cámara de aparcamiento con este botón de la vista de funciones de la pantalla central.

La pantalla mostrará a continuación en primera instancia

la última vista de cámara utilizada. Sin embargo, tras cada arranque del motor se sustituirá la vista lateral anteriormente mostrada por la vista de 360°, y la vista ampliada de marcha atrás previamente mostrada por la vista de marcha atrás ordinaria.

- Indicador VERDE del botón: la función está activada.
- Indicador GRIS del botón: la función está desactivada.

Desactivación automática de la cámara

La vista delantera se apagará a 25 km/h (16 mph) para evitar distraer al conductor, volviéndose a activar automáticamente si la velocidad disminuye a 22 km/h (14 mph) en el lapso de 1 minuto, siempre que no se haya superado una velocidad de 50 km/h (31 mph).

Las demás vistas de la cámara se apagan a 15 km/h (9 mph) y no vuelven a activarse.



Información relacionada

- Cámara de aparcamiento* (p. 427)
- Limitaciones del aparcamiento asistido (p. 424)
- Limitaciones de la unidad de cámara y radar (p. 368)

Símbolos y mensajes de cámara de asistente de aparcamiento

Los símbolos y mensajes de la cámara de asistente de aparcamiento pueden visuali-

zarse en la pantalla del conductor y/o la pantalla central. Ofrecemos a continuación algunos ejemplos.

Símbolo	Mensaje	Significado
		Los sensores de asistente de aparcamiento trasero están desconectados , por lo que no se presenta ninguna advertencia acústica ni marcas de campo de obstáculos/objetos.
		La cámara no funciona.
	Sist. Asist. Aparcam. Sensores bloqueados, debe limpiarlos	Uno o varios sensores de esta función están obstruidos. Compruébelo y arréglo tan pronto como sea posible.
	Sist. Asist. Aparcam. No disponible Revisión necesaria	El sistema no funciona debidamente. Es necesario ponerse en contacto con un taller ^A .

^A Recomendamos los servicios de un taller autorizado Volvo.

El mensaje de texto puede apagarse pulsando brevemente el botón  situado en el centro del teclado derecho del volante.

Si no desaparece el mensaje, póngase en contacto con un taller^A.



◀◀ **Información relacionada**

- Cámara de aparcamiento* (p. 427)
- Limitaciones de la unidad de cámara y radar (p. 368)

Aparcamiento asistido activo*

El aparcamiento asistido activo (PAP¹¹⁷) puede ayudar al conductor a maniobrar el automóvil a la hora de aparcar. Esta función también puede ayudar a dirigir el automóvil cuando se sale de una plaza de aparcamiento en línea.

La función comprueba en primer lugar si un espacio es suficientemente amplio y a continuación ayuda al conductor a dirigir al automóvil a dicho espacio.

La pantalla central muestra con símbolos, gráfico y texto los pasos que deben efectuarse y cuándo.

PRECAUCIÓN

- La función es un apoyo complementario al conductor concebido para facilitar la conducción y hacer esta más segura. Sin embargo, no es capaz de gestionar todas las situaciones en todo tipo de condiciones de tráfico, climatológicas y viales.
- Se recomienda al conductor que lea todos los apartados del manual de propietario referentes a esta función para conocer, entre otros aspectos, sus limitaciones, las cuales deberá conocer antes de utilizar dicha función.
- Las funciones de apoyo al conductor no pueden remplazar la concentración y el buen criterio del conductor, siendo este siempre el responsable del manejo seguro del automóvil, a una velocidad adecuada y a una distancia apropiada respecto a otros vehículos, y de conformidad con las normas y disposiciones de tráfico vigentes.

- Utilizar el aparcamiento asistido activo* (p. 439)
- Salir del estacionamiento en línea con la asistencia de aparcamiento* (p. 442)
- Limitaciones del aparcamiento asistido activo* (p. 442)
- Mensajes de la Asistencia de aparcamiento* (p. 445)

Información relacionada

- Sistema de asistencia del conductor (p. 304)
- Tipos de aparcamiento con la asistencia de aparcamiento* (p. 438)

¹¹⁷ Park Assist Pilot

Tipos de aparcamiento con la asistencia de aparcamiento*

La asistencia de aparcamiento activa (PAP¹¹⁸) puede utilizarse para el aparcamiento tanto en línea como en batería.

Aparcamiento en batería

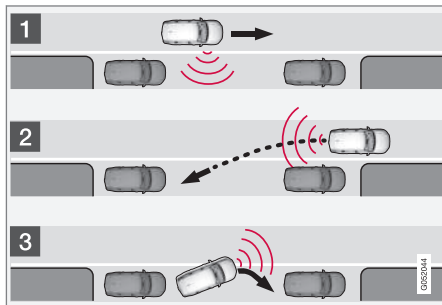

Principio de aparcamiento en línea y en batería.

La función estaciona el automóvil en los pasos siguientes:

1. Se busca y se mide el espacio de aparcamiento.
2. La dirección introduce el vehículo en el espacio dando marcha atrás.
3. El vehículo se posiciona en espacio de aparcamiento avanzando y retrocediendo.

Mediante la función **Salir de aparcamiento** un automóvil aparcado en línea también puede

recibir ayuda para salir de la plaza de estacionamiento.

Aparcamiento en batería

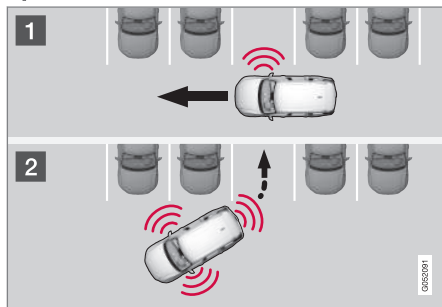

Principio de aparcamiento en batería.

La función estaciona el automóvil en los pasos siguientes:

1. Se busca y se mide el espacio de aparcamiento.
2. La dirección introduce el vehículo en el espacio dando marcha atrás y el vehículo se posiciona en el espacio avanzando y retrocediendo.

i NOTA

La función **Salir de aparcamiento** solo debe utilizarse para salir de un espacio de aparcamiento si el vehículo está aparcado en línea. No funciona si el vehículo está aparcado en batería.

Información relacionada

- Aparcamiento asistido activo* (p. 437)
- Salir del estacionamiento en línea con la asistencia de aparcamiento* (p. 442)

¹¹⁸ Park Assist Pilot

Utilizar el aparcamiento asistido activo*

El asistente de aparcamiento activo (PAP¹¹⁹) ayuda al conductor a estacionar en tres pasos. La función también puede ayudar al conductor a salir de una plaza de aparcamiento.

Esta función mide el espacio y dirige el automóvil. La misión del conductor consiste en:

- controlar con mucha atención la zona alrededor del automóvil
- seguir las instrucciones de la pantalla central
- seleccionar la marcha (hacia atrás/hacia delante): suena una señal acústica que indica al conductor cuándo debe cambiar la marcha
- regular y mantener una velocidad segura
- frenar y detener el automóvil.

En la pantalla central aparecen símbolos, gráficos y/o texto en el momento de efectuar los distintos pasos.

La función puede activarse si se cumplen los criterios siguientes tras el arranque del motor:

- No hay ningún remolque enganchado al vehículo
- La velocidad es inferior a 30 km/h (20 mph).

i NOTA

La distancia entre el vehículo y los espacios de aparcamiento debe ser de 0,5-1,5 metros (1,6-5,0 ft) cuando la función busca un sitio para aparcar.

Aparcar con el aparcamiento asistido activo

La función estaciona el automóvil en los pasos siguientes:

1. Se busca y se mide el espacio de aparcamiento.
2. La dirección introduce el vehículo en el espacio dando marcha atrás.
3. El vehículo se posiciona en la plaza de aparcamiento. El sistema puede solicitar entonces que el conductor cambie de marcha y frene.

Buscar y comprobar el espacio en las plazas de aparcamiento



El sistema puede conectarse en la vista de funciones de la pantalla central.

También está accesible desde las vistas de cámara.

- Indicador VERDE del botón: la función está activada.
- Indicador GRIS del botón: la función está desactivada.

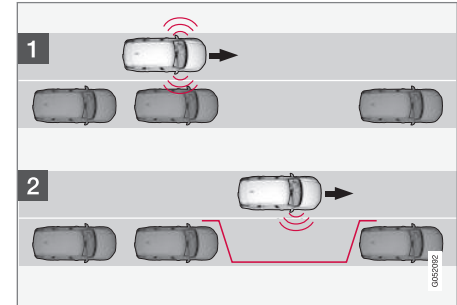

Principio de búsqueda de aparcamiento en línea.

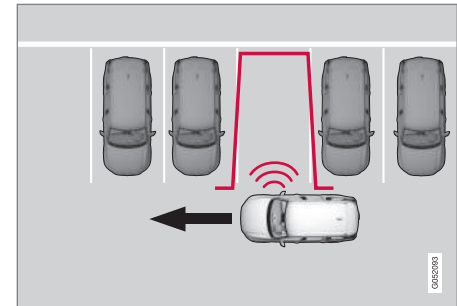

Principio de búsqueda de aparcamiento en batería.

¹¹⁹ Park Assist Pilot

◀ Conduzca como máximo a 30 km/h (20 mph) para aparcar en línea y a como máximo 20 km/h (12 mph) para aparcar en batería.

1. Pulse el botón **Aparcar** en la vista de funciones o en la vista de cámara.
 - > La función explora y comprueba si el espacio de estacionamiento es lo suficientemente amplio.
2. Prepárese para detener el automóvil cuando el gráfico y el mensaje de la pantalla central indiquen que se ha localizado una plaza de aparcamiento adecuada.
 - > Se muestra una ventana emergente.
3. Seleccione **Aparc. en paralelo** o **Aparc. en perpendicular** e introduzca la marcha atrás.

i **NOTA**

La función busca un espacio para aparcar, muestra instrucciones y aparca el automóvil hacia el lado del acompañante. Si así lo desea, el automóvil puede aparcarse también hacia el lado del conductor en la calle:

- Active el intermitente de dirección del lateral del conductor. El sistema comenzará a buscar un espacio de aparcamiento en ese lado del vehículo.

Entrar marcha atrás en el espacio de aparcamiento

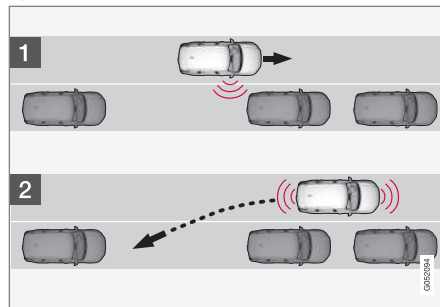

Principio de marcha atrás para aparcamiento en línea.

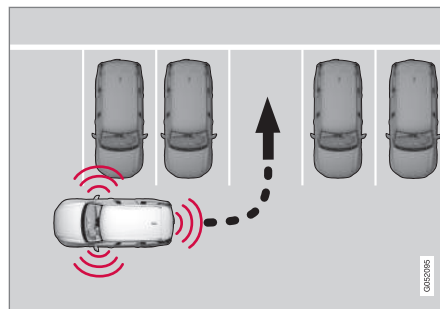

Principio de marcha atrás para aparcamiento en batería.

1. Compruebe que no haya ningún obstáculo en la parte trasera e introduzca la marcha atrás.
2. Retroceda lentamente y con cuidado sin mover el volante y sin superar los 7 km/h (4 mph).
3. Prepárese para detener el automóvil cuando el gráfico y el mensaje de la pantalla central proporcionen estas instrucciones.

i **NOTA**

- Mantenga las manos apartadas del volante cuando la función esté activada.
- Asegúrese de que nada impida el libre movimiento del volante.
- Para obtener los mejores resultados: espere a que el volante termine de girar antes de iniciar la marcha adelante o atrás.

Posicionar el vehículo en la plaza de aparcamiento

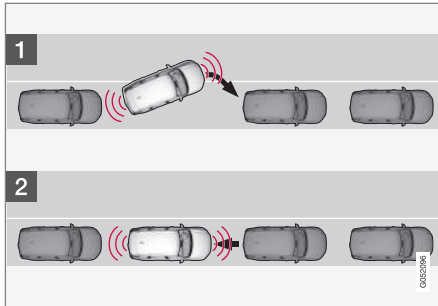

Principio de posicionamiento en aparcamiento en línea.

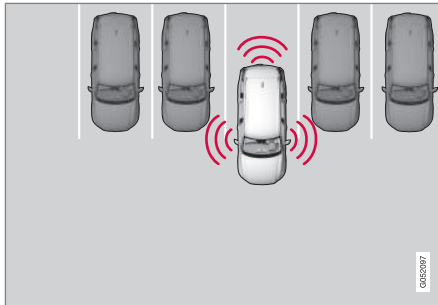

Principio de posicionamiento en aparcamiento en batería.

1. Desplace el selector de marchas a la marcha que le indique el sistema, espere a que gire el volante y avance despacio hacia delante.
2. Prepárese para detener el automóvil cuando el gráfico y el mensaje de la pantalla central proporcionen estas instrucciones.
3. Introduzca la marcha atrás y retroceda despacio.
4. Prepárese para frenar el automóvil cuando el gráfico y el mensaje de la pantalla central proporcionen esa indicación.

La función se desactiva automáticamente y, al mismo tiempo, aparece un gráfico y un mensaje indicando que ha finalizado la maniobra. Puede ser necesario realizar correcciones posteriormente. Sólo el conductor puede determinar que el automóvil está aparcado debidamente.

! IMPORTANTE

La distancia de advertencia es más reducida cuando utiliza los sensores del aparcamiento asistido activo (PAP¹²⁰) que cuando utiliza el aparcamiento asistido convencional.

Información relacionada

- Aparcamiento asistido activo* (p. 437)
- Limitaciones del aparcamiento asistido activo* (p. 442)

Salir del estacionamiento en línea con la asistencia de aparcamiento*

La función **Salir de aparcamiento** puede ayudar al conductor a abandonar una plaza de estacionamiento cuando el automóvil está aparcado en línea.

i NOTA

La función **Salir de aparcamiento** solo debe utilizarse para salir de un espacio de aparcamiento si el vehículo está aparcado en línea. No funciona si el vehículo está aparcado en batería.



La función **Salir de aparcamiento** se activa en la vista de funciones de la pantalla central o en la vista de cámara.

- Indicador VERDE del botón: la función está activada.
 - Indicador GRIS del botón: la función está desactivada.
1. Pulse el botón **Salir de aparcamiento** en la vista de funciones o en la vista de cámara.
 2. Seleccione con el intermitente el lado por el que debe salir el vehículo de la plaza de aparcamiento.

3. Prepárese para detener el automóvil cuando el gráfico y el mensaje de la pantalla central proporcionen estas instrucciones. Síguelas del mismo modo que en el proceso de estacionamiento.

Compruebe que el volante vuelve a su posición inicial cuando finaliza la función. Puede ser necesario que el conductor gire el volante al máximo para salir del aparcamiento.

Si la función considera que el conductor puede salir del espacio de aparcamiento sin realizar ninguna maniobra adicional, la función finalizará, aunque parezca que el vehículo continúa en el espacio de aparcamiento.

Información relacionada

- Aparcamiento asistido activo* (p. 437)
- Limitaciones del aparcamiento asistido activo* (p. 442)

Limitaciones del aparcamiento asistido activo*

La función asistente de aparcamiento activo (PAP¹²¹) no es capaz de detectar todos los elementos en todas las situaciones, por lo que puede ofrecer una funcionalidad limitada.

⚠ PRECAUCIÓN

- Los sensores de aparcamiento tienen ángulos muertos/ciegos donde no pueden detectarse los obstáculos.
- Manténgase particularmente atento cuando haya personas y animales cerca del automóvil.
- Recuerde que la parte delantera del automóvil puede orientarse hacia los vehículos que transitan en sentido contrario durante la maniobra de estacionamiento.

! IMPORTANTE

Los objetos situados por encima del área de detección de los sensores no serán incluidos en el cálculo de la maniobra de estacionamiento, lo que puede hacer que la función gire y se interne en la plaza de aparcamiento demasiado pronto. Por tanto, deberán evitarse dichos espacios de estacionamiento.

El conductor debe ser consciente de los siguientes ejemplos de limitaciones del asistente de aparcamiento activo:

Interrupción del aparcamiento

Se interrumpe una secuencia de aparcamiento:

- si el conductor mueve el volante
- si el vehículo avanza a más de 7 km/h (4 mph)
- si el conductor pulsa **Cancelar** en la pantalla central
- si se activan los frenos antibloqueo o el control electrónico de estabilidad, por ejemplo, cuando una rueda pierde el agarre en calzadas resbaladizas
- cuando la servodirección con resistencia variable del volante según la velocidad trabaja a potencia reducida, por ejemplo, en caso de refrigeración a causa de un sobrecalentamiento.

Un mensaje en la pantalla central notifica en su caso por qué se interrumpió la secuencia de aparcamiento.

! IMPORTANTE

Bajo algunas condiciones, la función no es capaz de encontrar espacios de aparcamiento. Uno de los motivos puede ser la perturbación de los sensores por parte de fuentes externas que emiten las mismas frecuencias de ultrasonido con las que opera el sistema.

Como ejemplo de ello puede citarse, por ejemplo, bocinas, neumáticos mojados sobre el asfalto, frenos neumáticos, el ruido del tubo de escape de motocicletas, etc.

i NOTA

Si los sensores se cubren de suciedad, hielo o nieve se perjudicará su funcionamiento, pudiendo imposibilitar la medición.

Responsabilidad del conductor

El conductor debe recordar que la función es un recurso auxiliar y no un sistema automático infalible. El conductor debe estar por tanto preparado para interrumpir cualquier maniobra de aparcamiento.

Existen también otros detalles a tener en cuenta con motivo de un aparcamiento, por ejemplo:

- El conductor es siempre responsable de determinar si el espacio de aparcamiento que ofrece la función es apropiado para estacionar.
- No utilice esta función si se instalan cadenas para la nieve o una rueda de repuesto.
- No utilice esta función en caso de llevar objetos que sobresalen del vehículo.
- En caso de lluvia o nevada intensa, el espacio de aparcamiento puede no medirse de manera correcta.
- Durante la búsqueda y la comprobación de la medida del espacio de estacionamiento, la función puede no detectar objetos situados en la parte más alejada de dicho espacio.
- No se pueden proponer siempre plazas de aparcamiento en calles estrechas, ya que el espacio de maniobra necesario puede no ser suficiente.
- Utilice neumáticos aprobados¹²² con una presión de inflado correcta. Esto afecta a la capacidad de aparcamiento de la función.

¹²¹ Park Assist Pilot

¹²² El término "neumáticos aprobados" se refiere a neumáticos del mismo tipo y marca que los montados originalmente en la fábrica.

APOYO DEL CONDUCTOR

- ◀ ● Esta función se basa en la posición de los vehículos aparcados junto al espacio libre. Si estos están mal aparcados, los neumáticos y las llantas del automóvil pueden dañarse contra el borde de la acera.
- Si un vehículo aparcado sobresale más que los demás en un aparcamiento en batería, el sistema puede perder u ofrecer plazas de aparcamiento inexistentes.
- La función está diseñada para aparcar en calles rectas, no en vueltas o curvas muy pronunciadas. Compruebe por tanto que el automóvil está colocado en paralelo respecto a las plazas de aparcamiento en cuestión cuando la función esté calculando el espacio disponible.

Información relacionada

- Aparcamiento asistido activo* (p. 437)
- Dirección de relación variable (p. 304)
- Limitaciones de la unidad de cámara y radar (p. 368)

Mensajes de la Asistencia de aparcamiento*

talla del conductor y/o la pantalla central.
Ofrecemos a continuación algunos ejemplos.

Los mensajes del asistente de aparcamiento activo (PAP¹²³) pueden visualizarse en la pan-

Mensaje	Significado
Sist. Asist. Aparcam. Sensores bloqueados, debe limpiarlos	Uno o varios sensores de esta función están obstruidos. Compruébelo y arréglole tan pronto como sea posible.
Sist. Asist. Aparcam. No disponible Revisión necesaria	El sistema no funciona debidamente. Es necesario ponerse en contacto con un taller ^A .

^A Recomendamos los servicios de un taller autorizado Volvo.

El mensaje de texto puede apagarse pulsando brevemente el botón  situado en el centro del teclado derecho del volante.

Si no desaparece el mensaje, póngase en contacto con un taller^A.

Información relacionada

- Aparcamiento asistido activo* (p. 437)
- Limitaciones del aparcamiento asistido activo* (p. 442)

¹²³Park Assist Pilot

ARRANQUE Y CONDUCCIÓN

Puesta en marcha del vehículo

El automóvil se pone en marcha con la perilla de arranque de la consola del túnel con la llave ubicada dentro del habitáculo.



Control de arranque en la consola del túnel.

PRECAUCIÓN

Antes de la puesta en marcha:

- Abróchese el cinturón de seguridad.
- Ajuste el asiento, el volante y los retrovisores.
- Asegúrese de poder pisar hasta el fondo el pedal de freno.

El mando a distancia no se usa físicamente durante el arranque del vehículo, ya que este

es compatible con el sistema de arranque sin llave (arranque pasivo).

Para arrancar el vehículo:

1. La llave debe estar en el vehículo. En automóviles con arranque pasivo, la llave debe encontrarse en la parte delantera del habitáculo. Con la opción de cierre y apertura sin llave* del vehículo, basta con que la llave se encuentre en cualquier parte dentro del mismo.
2. Mantenga el pedal de freno pisado a fondo¹. En vehículos con cambio automático, asegúrese de seleccionar la posición de marcha **P** o **N**. En vehículos con cambio manual, asegúrese de que la palanca de cambios se encuentre en punto muerto o que el pedal de embrague o de freno esté pisado.
3. Gire a la derecha y suelte la perilla de arranque. El control vuelve automáticamente a la posición inicial.

NOTA

En automóviles con motor diésel, puede producirse cierto retraso hasta que se inicia el arranque.

Al arrancar el vehículo, el motor de arranque gira hasta que el motor se pone en marcha o

hasta que se dispara la protección contra el recalentamiento.

Mensajes de error

Si al arrancar aparece el mensaje **Llave no encontrada** en la pantalla del conductor, coloque la llave en el lector de seguridad. A continuación intente arrancar de nuevo.



Ubicación del lector de seguridad en la consola del túnel.

¹ Si el automóvil está en movimiento bastará con girar a la derecha la perilla de arranque para poner en marcha el motor.

i NOTA

Al colocar la llave en el lector de seguridad, asegúrese de que junto al mismo no se encuentran otras llaves del automóvil, objetos metálicos o aparatos electrónicos (por ejemplo, teléfonos móviles, tabletas, ordenadores portátiles o cargadores). Varias llaves del vehículo próximas al lector de seguridad, pueden interferirse mutuamente.

! IMPORTANTE

Si el motor no arranca tras 3 intentos, espere 3 minutos antes de realizar un nuevo intento. La capacidad de arranque aumenta al permitir la recuperación de la batería de arranque.

⚠ PRECAUCIÓN

Nunca saque la llave a distancia del vehículo durante la conducción o el remolcado.

⚠ PRECAUCIÓN

Llévese siempre el mando a distancia cuando sale del vehículo y compruebe que el sistema eléctrico del automóvil está en la posición de encendido **O**. Sobre todo si hay niños en el vehículo.

i NOTA

En caso de arranque en frío, el régimen de ralentí puede ser muy superior al habitual en determinados tipos de motor. Con ello se pretende calentar lo más rápidamente posible el sistema de depuración de gases a la temperatura operacional normal, lo que reduce al mínimo las emisiones de escape y el impacto ambiental.

Información relacionada

- Apagar el vehículo (p. 449)
- Posiciones de encendido (p. 450)
- Ajustar el volante (p. 212)
- Arrancar con ayuda de otra batería (p. 510)
- Seleccionar posiciones de encendido (p. 451)

Apagar el vehículo

El vehículo se apaga con el control de arranque en la consola del túnel.



Control de arranque en la consola del túnel.

Para apagar el vehículo:

- Gire a la derecha y suelte la perilla de arranque. El vehículo se apaga. El control vuelve automáticamente a la posición inicial.

Si el selector de marchas de un vehículo con cambio automático no se encuentra en la posición **P** o este está en movimiento:

- Gire a la derecha y mantenga la perilla hasta desconectar el automóvil.

Información relacionada

- Puesta en marcha del vehículo (p. 448)
- Posiciones de encendido (p. 450)

- Ajustar el volante (p. 212)
- Arrancar con ayuda de otra batería (p. 510)
- Seleccionar posiciones de encendido (p. 451)

Posiciones de encendido

El sistema eléctrico del vehículo puede colocarse en diferentes niveles o posiciones para permitir el acceso a diferentes funciones.

Para que sea posible utilizar un número limitado de funciones con el motor apagado, el sistema eléctrico del automóvil puede colocarse en tres niveles diferentes: **0**, **I** y **II**. El manual del propietario describe estos tres niveles, denominados "posiciones de encendido".

En la siguiente tabla, se muestran las funciones que están disponibles en los diferentes niveles o posiciones de encendido.

Nivel	Funciones
0	<ul style="list-style-type: none">• Se encienden el cuentakilómetros, el reloj y el indicador de temperatura^A.• Los asientos eléctricos* se pueden ajustar.• Pueden utilizarse los elevallas.• La pantalla central se inicia y puede utilizarse^A.• Puede usarse el sistema Infotainment^A. <p>En esta posición las funciones se mantienen durante un tiempo limitado y se apagan automáticamente después de un rato.</p>

Nivel	Funciones
I	<ul style="list-style-type: none"> Pueden utilizarse el techo panorámico, los elevalunas eléctricos, la toma eléctrica de 12 V del habitáculo, el Bluetooth, la navegación, el teléfono, el ventilador del habitáculo y los limpiaparabrisas. Los asientos eléctricos se pueden ajustar. Se puede utilizar la toma eléctrica de 12 V* del compartimento de carga. <p>El consumo de corriente puede descargar la batería en esta posición de encendido.</p>

Nivel	Funciones
II	<ul style="list-style-type: none"> Se encienden los faros. Las luces de advertencia y control se encienden durante 5 segundos. Se activan otros sistemas más. Sin embargo, la calefacción eléctrica de las almohadillas de asiento y de la luneta trasera solo puede activarse tras arrancar el vehículo. <p>Esta posición de encendido gasta mucha corriente de la batería, por lo que debe evitarse.</p>

A También se activan al abrir la puerta.

Información relacionada

- Puesta en marcha del vehículo (p. 448)
- Ajustar el volante (p. 212)
- Arrancar con ayuda de otra batería (p. 510)
- Seleccionar posiciones de encendido (p. 451)

Seleccionar posiciones de encendido

El sistema eléctrico del vehículo puede colocarse en diferentes niveles o posiciones para permitir el acceso a diferentes funciones.

Seleccionar posiciones de encendido



Control de arranque en la consola del túnel.

- Posición de encendido 0** – Abra el vehículo y tenga la llave dentro del automóvil.

i NOTA

Para alcanzar el nivel **I** o **II** **sin** arrancar el motor, **no** pise el pedal del freno, o el pedal de embrague en vehículos con cambio automático, al seleccionar estas posiciones de encendido.

- Posición de encendido I** – Gire la perilla de arranque a la derecha y suéltela. El



- ◀ control vuelve automáticamente a la posición inicial.
- **Posición de encendido II** – Gire la perilla de arranque a la derecha y manténgala girada durante aprox. 5 segundos. Suelte a continuación el mando, que volverá automáticamente a su posición inicial.
- **Volver a posición de encendido O** – Para regresar a la posición de encendido **O** desde la posición **I** y **II**: Gire la perilla de arranque a la derecha y suéltela. El control vuelve automáticamente a la posición inicial.

Información relacionada

- Puesta en marcha del vehículo (p. 448)
- Apagar el vehículo (p. 449)
- Posiciones de encendido (p. 450)
- Ajustar el volante (p. 212)
- Arrancar con ayuda de otra batería (p. 510)

Dispositivo antiarranque por alcoholemia*

La función del dispositivo antiarranque por alcoholemia es impedir que conduzcan el automóvil personas ebrias. Antes de que sea posible arrancar el motor, el conductor debe hacer una prueba de alcoholemia que verifique que no está bajo los efectos del alcohol. El dispositivo antiarranque por alcoholemia se calibra para ajustarse a la tasa de alcohol máxima establecida por la ley en cada mercado.

El vehículo tiene una interfaz para conectar dispositivos antiarranque por alcoholemia de diferentes diseños y modelos recomendados por Volvo. La interfaz facilita la conexión de un dispositivo antiarranque por alcoholemia y permite un funcionamiento integrado con mensajes relacionados con el dispositivo antiarranque en la pantalla principal del vehículo. Para obtener información sobre un dispositivo concreto, consulte el manual de instrucciones del fabricante correspondiente.

PRECAUCIÓN

El dispositivo antiarranque por alcoholemia es un recurso que no exime de responsabilidad al conductor. El conductor es siempre responsable de estar sobrio y conducir el automóvil de forma segura.

Información relacionada

- Derivación del dispositivo antiarranque por alcoholemia* (p. 453)
- Antes de arrancar un motor con dispositivo antiarranque por alcoholemia* (p. 453)
- Puesta en marcha del vehículo (p. 448)
- Posiciones de encendido (p. 450)

Derivación del dispositivo antiarranque por alcoholemia*

En una situación de emergencia o si el dispositivo antiarranque por alcoholemia no funciona, será posible derivar el dispositivo para poder conducir el automóvil.

Para desactivar a través del dispositivo antiarranque por alcoholemia respectivo, véase las instrucciones correspondientes.

Activar la función de derivación (Bypass)

NOTA

Toda activación de la función de derivación se registra y se guarda en una memoria de la unidad de mando del dispositivo antiarranque por alcoholemia. Una derivación no puede cancelarse.

El mensaje **Soplar en alcoholock ¿Evitar?** aparece en la pantalla:

- Si pone "Cancel/Yes" - seleccione derivación pulsando el botón flecha derecha en el teclado derecho del volante y pulsando a continuación el botón **O**.
- Si pone "Yes" - seleccione derivación pulsando el botón **O**.

Se ha derivado el dispositivo antiarranque por alcoholemia y el vehículo puede arrancarse.

Cuando se instala un dispositivo antiarranque por alcoholemia, se elige la cantidad de deriva-

ciones que pueden efectuarse antes de exigirse una revisión.

Información relacionada

- Dispositivo antiarranque por alcoholemia* (p. 452)
- Antes de arrancar un motor con dispositivo antiarranque por alcoholemia* (p. 453)
- Puesta en marcha del vehículo (p. 448)
- Posiciones de encendido (p. 450)

Antes de arrancar un motor con dispositivo antiarranque por alcoholemia*

El dispositivo antiarranque por alcoholemia se activa automáticamente y se prepara para su uso cuando se abre la puerta del automóvil.

No olvide lo siguiente

Para que el sistema funcione correctamente y ofrezca un resultado tan justo como sea posible:

- No coma ni beba unos 5 minutos antes de la prueba de alcoholemia.
- Evite lavar mucho los parabrisas. El alcohol del líquido lavaparabrisas puede afectar al resultado de la prueba.

NOTA

Después de terminar de conducir, el motor puede volver a arrancarse en el plazo de 30 minutos sin que sea necesario efectuar otra prueba de alcoholímetro.

Información relacionada

- Derivación del dispositivo antiarranque por alcoholemia* (p. 453)
- Dispositivo antiarranque por alcoholemia* (p. 452)



- Puesta en marcha del vehículo (p. 448)
- Posiciones de encendido (p. 450)

Funciones de frenado

Los frenos del vehículo se utilizan para reducir la velocidad o impedir que el automóvil se ponga en movimiento.

Además del freno de servicio y el freno de estacionamiento, el automóvil está equipado con varias funciones de asistencia de frenado. Estas pueden facilitar la conducción cuando permiten que el conductor no tenga que mantener el pie en el pedal de freno al esperar en un semáforo, al arrancar en una pendiente, o al conducir cuesta abajo.

Según su equipamiento, el vehículo puede tener las siguientes funciones de asistencia de frenado:

- Freno automático con el vehículo parado (Auto Hold)
- Asistencia de arranque en pendiente (Hill Start Assist)
- Frenado automático después de una colisión
- City Safety
- Control de descenso en pendientes (Hill Descent Control)*

Información relacionada

- Freno de servicio (p. 455)
- Freno de estacionamiento (p. 457)
- Freno automático con el vehículo parado (p. 461)

- Frenado automático después de una colisión (p. 463)
- Ayuda para arranque en pendiente (p. 462)
- City Safety™ (p. 373)
- Control de descenso en pendientes* (p. 490)

Freno de servicio

El freno de servicio forma parte del sistema de frenos.

El automóvil está equipado con dos circuitos de freno. Si uno de los circuitos de freno se daña, se hundirá más el pedal de freno. Será necesario entonces pisar con mayor fuerza para obtener una fuerza de frenado normal.

La presión sobre el pedal de freno se refuerza con un servofreno.

PRECAUCIÓN

El servofreno sólo funciona cuando está en marcha el motor.

Si se utiliza el freno de servicio cuando el motor está apagado, el pedal ofrecerá mayor resistencia y deberá pisarse con más fuerza para frenar el vehículo.



En terreno muy montañoso o al conducir con una carga muy pesada, los frenos deben protegerse frenando con el motor en el modo de cambio manual. El freno motor se aprovecha mejor si se utiliza la misma marcha tanto para bajar como para subir. Utilice el modo de conducción Off Road* para reforzar el freno motor al bajar por pendientes empinadas a baja velocidad.

Frenos antibloqueo

El vehículo está provisto de frenos antibloqueo (ABS²) que impiden que las ruedas se bloqueen al frenar y permiten mantener la capacidad de dirigir el automóvil. Durante su intervención, pueden sentirse vibraciones en el pedal de frenos, lo cual es completamente normal.

Después de arrancar el automóvil se realiza una breve prueba del sistema ABS al soltar el conductor el pedal de freno. Se realizará otro control automático del sistema a baja velocidad. Esta prueba se percibe en forma de pulsaciones en el pedal de freno.

Símbolos en la pantalla del conductor

Símbolo	Significado
	Compruebe el nivel de líquido de frenos. Si el nivel es bajo, añada más líquido y compruebe la causa de la pérdida de líquido de frenos.
	Luz fija durante 2 segundos al arrancar el motor: Control de funcionamiento automático. Luz fija durante más de 2 segundos: Error en el sistema ABS. El sistema de frenos ordinario del vehículo continúa funcionando, pero sin función ABS.

² Anti-lock Braking System



PRECAUCIÓN

Si se encienden al mismo tiempo los testigos de avería de los frenos y avería del ABS, puede haberse producido una avería en el sistema de frenos.

- Si el nivel del recipiente de líquido de frenos es normal en esta ocasión, conduzca con cuidado hasta el taller más próximo para el control del sistema de frenos. Se recomienda un taller autorizado Volvo.
- Si el líquido de frenos se sitúa por debajo del nivel **MIN** del recipiente, no deberá seguir conduciendo el vehículo sin haber repostado líquido de frenos. Debe comprobarse el motivo de la pérdida de líquido de frenos.

Información relacionada

- Asistencia de frenado (p. 456)
- Freno automático con el vehículo parado (p. 461)
- Ayuda para arranque en pendiente (p. 462)
- Frenar en calzadas mojadas (p. 456)
- Frenar en calzadas rociadas con sal (p. 457)
- Mantenimiento del sistema de frenos (p. 457)
- Luces de freno (p. 168)

Asistencia de frenado

El sistema de asistencia de frenado (BAS³) ayuda a aumentar la fuerza de frenado y, por tanto, puede acortar la distancia de frenado. El sistema detecta la manera de frenar del conductor y aumenta la fuerza de frenado cuando es necesario. La fuerza de frenado puede aumentarse al nivel en que actúa el sistema ABS. La función se interrumpe cuando se reduce la presión sobre el pedal.

NOTA

Al activarse BAS, el pedal de freno baja un poco más de lo habitual. Mantenga pisado el pedal de freno el tiempo que sea necesario.

Cuando se suelta el pedal de freno, se interrumpe el frenado.

Información relacionada

- Freno de servicio (p. 455)

Frenar en calzadas mojadas

Al conducir durante un tiempo en lluvia intensa sin frenar, los frenos pueden tardar algo en actuar cuando se frena por primera vez.

Lo mismo puede ocurrir después lavar el vehículo. En ese caso, será necesario pisar el freno con mayor fuerza. Mantenga por tanto una mayor distancia de seguridad con los vehículos que circulan delante.

Frene el vehículo con fuerza después de conducir en calzadas mojadas o tras lavar el vehículo. De este modo, los discos de freno se calientan, se secan con mayor rapidez y se protegen contra la corrosión. Tenga en cuenta la situación del tráfico al frenar.

Información relacionada

- Freno de servicio (p. 455)
- Frenar en calzadas rociadas con sal (p. 457)

Frenar en calzadas rociadas con sal

Al conducir por calzadas rociadas con sal, se forma una capa de sal en los discos y forros de freno.

Esto puede alargar la distancia de frenado. Mantenga por tanto una distancia de seguridad adicional con los vehículos que circulan delante. Tenga también en cuenta lo siguiente:

- Frene de vez en cuando para extraer posibles capas de sal. Asegúrese de no poner en peligro a otros usuarios de la vía pública cuando frena.
- Pise con cuidado el pedal de freno al finalizar la conducción y antes de iniciarse el siguiente viaje.

Información relacionada

- Freno de servicio (p. 455)
- Frenar en calzadas mojadas (p. 456)

Mantenimiento del sistema de frenos

Compruebe con regularidad posibles desgastes en los componentes del sistema de frenos.

Para que el automóvil mantenga un elevado nivel en lo que se refiere a la seguridad vial, la seguridad de funcionamiento y la fiabilidad, deben seguirse los intervalos de revisión tal y como se especifican en el manual de servicio y garantía. Tras el cambio de los forros y los discos de freno, estos no desarrollan su capacidad máxima de frenado hasta después de unos cien kilómetros (millas) de rodaje. Compense la menor capacidad de frenado pisando el pedal de freno con mayor fuerza. Volvo recomienda montar solamente forros de freno autorizados para su vehículo Volvo.



IMPORTANTE

Revise de forma periódica el desgaste de los componentes del sistema de freno.

Póngase en contacto con un taller para obtener información sobre el modo de proceder o confíe la inspección a un taller. Recomendamos los servicios de un taller autorizado Volvo.

Información relacionada

- Freno de servicio (p. 455)

Freno de estacionamiento

El freno de estacionamiento impide que el vehículo se ponga en movimiento bloqueando mecánicamente dos ruedas.



El control del freno de estacionamiento está situado en la consola del túnel entre los asientos.

Cuando actúa el freno de estacionamiento eléctrico, se oye un ligero sonido de motor eléctrico. El sonido se oye también durante las funciones automáticas de control del freno de estacionamiento.

Si el automóvil está parado al activar el freno de estacionamiento, éste sólo actúa en las ruedas traseras. Si la activación se produce cuando el automóvil está en movimiento, se utiliza el freno de servicio habitual, es decir, el freno actúa sobre las cuatro ruedas. La actua-

- ◀ ción de los frenos pasa a las ruedas traseras cuando el automóvil está casi parado.

Información relacionada

- Activar o desactivar el freno de estacionamiento (p. 458)
- Aparcar en una pendiente (p. 460)
- En caso de fallo del freno de estacionamiento (p. 460)
- Freno automático con el vehículo parado (p. 461)

Activar o desactivar el freno de estacionamiento

Utilice el freno de estacionamiento para impedir que el vehículo se ponga en movimiento.

Active el freno de estacionamiento



1. Tire del mando hacia arriba.
 - > El símbolo en la pantalla del conductor se enciende cuando el freno de estacionamiento está activado.
2. Asegúrese de que el vehículo está parado.

Símbolo en la pantalla del conductor

Símbolo	Significado
	El símbolo se enciende cuando el freno de estacionamiento está activado. El símbolo destella para indicar que ha surgido un fallo. Lea el mensaje que aparece en la pantalla del conductor.

Activación automática

El freno de estacionamiento se activa automáticamente

- cuando se apaga el automóvil y el ajuste de activación automática de freno de estacionamiento está activado en la pantalla central.
- cuando se selecciona la posición **P** en una cuesta empujada⁴.
- si la función Auto hold (freno automático con el vehículo parado) está activada y
 - el automóvil ha permanecido parado un tiempo considerable (5-10 minutos)
 - se apaga el automóvil
 - el conductor sale del automóvil.

⁴ Es válido con caja de cambios automática.

Freno de emergencia

En caso de emergencia, el freno de estacionamiento se activa cuando el vehículo está en movimiento, subiendo y manteniendo levantado el mando. El frenado se interrumpe cuando se suelta el mando, o si se pisa el acelerador.

i NOTA

Al frenar a velocidades más altas, se oye una señal durante el frenado.

Desactivar el freno de estacionamiento**Desactivación manual**

1. Pise a fondo el pedal del freno.

2. Apriete el control.
 - > El freno de estacionamiento se libera y el símbolo de la pantalla del conductor se apaga.

Desactivación automática

1. Arranque el automóvil.
2. Con caja de cambios automática:

Pise a fondo el pedal del freno. Seleccione la posición **D** o **R** y acelere.

Con caja de cambios manual:

Pise el pedal de embrague y seleccione la marcha adecuada. Suelte el embrague y acelere.

- > El freno de estacionamiento se libera y el símbolo de la pantalla del conductor se apaga.

i NOTA

Las condiciones para la desactivación automática son que o bien el conductor se haya puesto el cinturón de seguridad o bien que la puerta del conductor esté cerrada.

Información relacionada

- Configuración de la activación automática del freno de estacionamiento (p. 460)
- En caso de fallo del freno de estacionamiento (p. 460)
- Freno de estacionamiento (p. 457)
- Aparcar en una pendiente (p. 460)

Configuración de la activación automática del freno de estacionamiento

Decida si desea que el freno de estacionamiento se active automáticamente al cerrar el automóvil.

Para cambiar ajustes:

1. Pulse **Ajustes** en la vista superior de la pantalla central.
2. Pulse **My Car → Freno de estacionamiento y suspensión** y marque o desmarque la función **Activación automática freno estacionamiento**.

Información relacionada

- Activar o desactivar el freno de estacionamiento (p. 458)
- Freno de estacionamiento (p. 457)

Aparcar en una pendiente

Utilice siempre el freno de estacionamiento cuando aparque en una pendiente.

PRECAUCIÓN

Use siempre el freno de estacionamiento al aparcar sobre una superficie en pendiente. La introducción de una marcha o la posición **P** de la caja automática no son suficientes para mantener detenido el vehículo en todas las situaciones.

Cuando aparca el automóvil cuesta arriba:

- Gire las ruedas **en sentido contrario** al borde de la acera.

Cuando aparca el automóvil cuesta abajo:

- Gire las ruedas **hacia** al borde de la acera.

Carga pesada cuesta arriba

Si la carga es muy pesada, por ejemplo, un remolque, el automóvil puede empezar a rodar hacia atrás al liberarse automáticamente el freno de estacionamiento en una pendiente empinada. Para evitar esto, tire del mando hacia arriba al mismo tiempo que inicia la marcha. Suelte el mando cuando el motor alcance el punto de arrastre.

Información relacionada

- Activar o desactivar el freno de estacionamiento (p. 458)

En caso de fallo del freno de estacionamiento

Póngase en contacto con un taller autorizado Volvo si no es posible desactivar o activar el freno de estacionamiento después de varios intentos.

Cuando se inicia la marcha con el freno de estacionamiento activado, se oye una señal acústica de advertencia.

Si es necesario estacionar el vehículo antes de arreglar algún fallo, las ruedas deberán girarse como al aparcar en pendiente y el selector de marcha ha de situarse en la posición **P**. Si el vehículo dispone de caja de cambios manual, introduzca la primera marcha.



Baja tensión de la batería

Cuando la tensión de la batería es demasiado baja, no es posible ni desactivar ni activar el freno de estacionamiento. Conecte una batería de refuerzo si la tensión de la batería es demasiado baja.

Cambio de forros de freno

Los forros de freno traseros deben cambiarse en un taller debido al diseño del freno de estacionamiento eléctrico. Recomendamos los servicios de un taller autorizado Volvo.

Símbolos en la pantalla del conductor

Símbolo	Significado
	El símbolo destella para indicar que ha surgido un fallo. Consulte el mensaje que aparece en la pantalla del conductor.
	Avería en el sistema de frenos. Consulte el mensaje que aparece en la pantalla del conductor.
	Mensaje de información en la pantalla del conductor.

Información relacionada

- Activar o desactivar el freno de estacionamiento (p. 458)
- Aparcar en una pendiente (p. 460)
- Batería de arranque (p. 661)
- Programa de servicio Volvo (p. 644)

Freno automático con el vehículo parado

El freno automático en parada (Auto Hold) permite al conductor soltar el pedal de freno sin perder potencia de frenado al detener el automóvil frente a un semáforo o en un cruce. Cuando el vehículo se para, se activan automáticamente los frenos. El sistema puede utilizar el freno de servicio o el freno de estacionamiento para retener el vehículo y funciona en todas las pendientes. Al iniciar la marcha los frenos se liberan automáticamente si el conductor tiene puesto el cinturón de seguridad o la puerta del conductor está cerrada.



 NOTA

En caso de frenado y parada en una pendiente ascendente o descendente, el pedal de freno debe pisarse un poco más fuerte antes de soltarlo para garantizar que el automóvil no se desplace lo más mínimo.

El freno de estacionamiento se activa si

- se apaga el automóvil
- se abre la puerta del conductor
- se suelta el cinturón de seguridad del conductor
- el automóvil ha estado parado un tiempo considerable (5-10 minutos).

Símbolos en la pantalla del conductor

Símbolo	Significado
	El símbolo se enciende cuando la función utiliza el freno de servicio para mantener parado el vehículo.
	El símbolo se enciende cuando la función utiliza el freno de estacionamiento para mantener parado el vehículo.

Información relacionada

- Activar o desactivar el freno automático en parada (p. 462)
- Freno de servicio (p. 455)
- Freno de estacionamiento (p. 457)
- Ayuda para arranque en pendiente (p. 462)

Activar o desactivar el freno automático en parada

La función de freno automático en parada se activa con el botón situado en la consola del túnel.



- Pulse el botón de la consola del túnel para activar o apagar esta función.
 - > El indicador del botón se enciende cuando está activada la función. La función continúa manteniéndose activada la siguiente vez que se arranca el automóvil.

Para la desconexión



Si la función está activa y el vehículo opera el freno de servicio, símbolo A encendido en la pantalla del conductor, deberá pisarse el pedal de freno al tiempo que se pulsa el botón para desconectarla.

- El sistema continúa desconectado hasta que se vuelve a conectar.
- Cuando el sistema está desconectado, la asistencia de arranque en pendientes (HSA) continuará estando activo e impide que el vehículo se mueva hacia atrás al arrancar en una pendiente.

Información relacionada

- Freno automático con el vehículo parado (p. 461)

Ayuda para arranque en pendiente

La asistencia de arranque en pendiente (HSA[®]) impide que el vehículo se ponga en movimiento hacia atrás al arrancar en una pendiente. Al dar marcha atrás en una cuesta, impide que el movimiento del vehículo hacia adelante.

Con esta función, el sistema de freno continúa activado durante unos segundos mientras el pie se desplaza del pedal de freno al pedal de acelerador.

La potencia temporal de frenado desaparece después de unos segundos o cuando el conductor inicia la marcha.

La asistencia de arranque en pendiente está disponible incluso cuando se desconecta la función de freno automático en parada (Auto Hold).

Información relacionada

- Freno automático con el vehículo parado (p. 461)
- Freno de servicio (p. 455)

Frenado automático después de una colisión

En una colisión en la que se alcanza el nivel de activación del pretensor pirotécnico o el airbag, o si se detecta una colisión con un animal grande, los frenos del vehículo se aplican automáticamente. La función está prevista para impedir o mitigar los efectos de una posible colisión posterior.

Después de una colisión grave, hay un riesgo de que no sea posible controlar y maniobrar el vehículo. Para evitar o mitigar el efecto de una posible colisión posterior con otro vehículo o algún objeto situado en la trayectoria del automóvil, se activa automáticamente el sistema de asistencia de frenado que frena el automóvil de forma segura.

Durante el frenado, se activan las luces de freno y los intermitentes de emergencia. Tras pararse el vehículo, continúan destellando los intermitentes de emergencia y se aplica el freno de estacionamiento.

Si no conviene frenar, por ejemplo, si hay riesgo de ser alcanzado por vehículos que circulan detrás, el sistema puede cancelarse pisando el acelerador.

La función requiere que el sistema de frenos esté intacto después de la colisión.

Información relacionada

- Rear Collision Warning* (p. 388)
- BLIS* (p. 389)
- Funciones de frenado (p. 454)

Caja de cambios

La caja de cambios es un elemento de la cadena cinemática (transmisión) entre el motor y las ruedas motrices. La función de la caja de cambios es cambiar de marcha en función de la velocidad y la necesidad de potencia.

Hay dos tipos principales de caja de cambios, manual y automática.

La caja de cambios manual tiene seis marchas y la automática ocho. El número de marchas hace posible el eficaz aprovechamiento del par de torsión y de los rangos de potencia del motor. En la caja de cambios automática, dos de las marchas son superdirectas, lo que permite ahorrar combustible al conducir con un régimen constante.

Con la caja de cambios automática, las marchas pueden seleccionarse también manualmente. La pantalla del conductor muestra la marcha o la posición de cambio que se utiliza en cada momento.

Información relacionada

- Caja de cambios automática (p. 464)
- Caja de cambios manual (p. 464)
- Indicador de cambio de marcha (p. 472)

⁵ Hill Start Assist

Caja de cambios manual

Con la caja de cambios manual, el conductor selecciona manualmente la marcha apropiada según la necesidad de velocidad y potencia.

Cambio de marcha

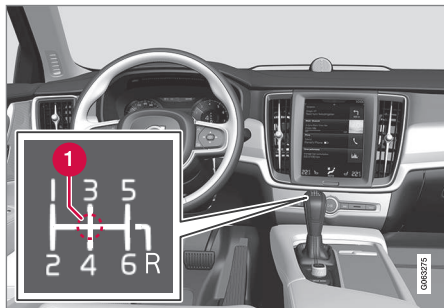

Vista general de la palanca de cambios y los patrones de cambio.

1 Punto muerto (N)

La caja de cambios es de seis marchas. El patrón de cambios se muestra en la palanca de cambios.

- Pise el pedal de embrague a fondo cada vez que realice un cambio de marcha.
- Retire el pie del pedal del embrague cuando no efectúe cambios.

Inhibidor de marcha atrás

El inhibidor de marcha atrás dificulta la posibilidad de introducir por error la marcha atrás al circular de manera normal hacia adelante.

- Siga el patrón de cambio de la palanca de cambios, partiendo de punto muerto antes de situarla en la posición **R**.
- Introduzca la marcha atrás sólo cuando el automóvil esté detenido.

Estacionamiento

⚠ PRECAUCIÓN

Emplee siempre el freno de estacionamiento al aparcarse sobre un firme en pendiente - introducir una marcha no es suficiente para sujetar el vehículo en todas las situaciones.

Información relacionada

- Caja de cambios (p. 463)
- Caja de cambios automática (p. 464)
- Indicador de cambio de marcha (p. 472)

Caja de cambios automática

Con la caja de cambios automática el sistema selecciona la marcha más adecuada para que la conducción sea lo más eficiente posible desde el punto de vista energético. La caja de cambios tiene también una posición de cambio manual.

La caja de cambios se presenta en distintos estilos. Por la palanca de cambios se puede determinar qué caja de cambios lleva del automóvil. Las distintas palancas de cambios tienen distintas funciones.



Visión general de palanca de cambios grande y patrón de cambios en la pantalla del conductor.



Visión general de palanca de cambios pequeña y patrón de cambios en la pantalla del conductor

En la pantalla del conductor aparece la posición de cambio que se ha seleccionado:

P, R, N, D o M. Para los automóviles que tienen la palanca de cambios pequeña, la posición **P** es eléctrica y, por ello, el patrón de cambios es **R, N, D o M.**



Con el cambio de marcha manual, se muestra también la marcha que se utiliza.

! **IMPORTANTE**

Con el fin de impedir daños en alguno de los componentes del sistema de propulsión, se controla la temperatura de funcionamiento de la caja de cambios. Si hay riesgo de recalentamiento, se encenderá un símbolo de advertencia en la pantalla del conductor y aparecerá un mensaje. Siga las recomendaciones correspondientes.

Símbolos en la pantalla del conductor

Si se produce un error en la caja de cambios, la pantalla del conductor muestra un símbolo y un mensaje.

Símbolo	Significado
	Mensaje de información o de error de la caja de cambios. Siga la recomendación indicada.
	Caja de cambios caliente o recalentada. Siga la recomendación indicada.
	Prestaciones limitadas/Funciones de aceleración limitadas En caso de fallo temporal de la línea de tracción, el vehículo puede situarse en "Limp home", con una potencia de motor reducida, para evitar dañar la línea de tracción.

Información relacionada

- Posiciones de cambio de la caja de cambios automática (p. 466)
- Cambiar de marcha con las levas del volante* (p. 468)
- Inhibidor del selector de marchas (p. 470)
- Función "kickdown" (retrogradación) (p. 471)
- Indicador de cambio de marcha (p. 472)
- Caja de cambios manual (p. 464)

Posiciones de cambio de la caja de cambios automática

Con la caja de cambios automática se selecciona automáticamente la marcha adecuada según las necesidades de velocidad y potencia.

Cambio de marcha

El selector de marchas es del tipo Shift-by-wire con lo que los cambios de marcha se efectúan electrónicamente en lugar de mecánicamente. En consecuencia, los cambios son más sencillos y las posiciones de cambio más diferenciadas.

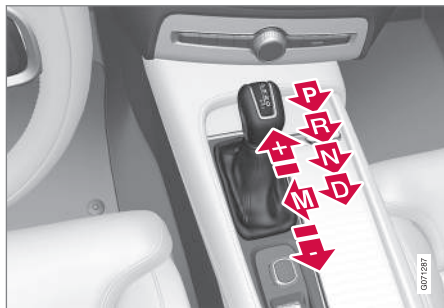

Vista general de la palanca de cambios grande y las posiciones de cambio.

Con la palanca de cambios grande, cambie la posición de marcha moviendo el selector de marchas hacia delante o hacia atrás, o bien

hacia la izquierda en el caso del cambio manual.

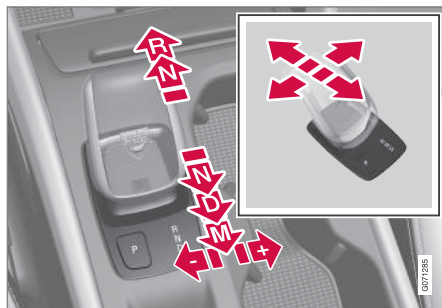

Vista general de la palanca de cambios pequeña y las posiciones de cambio.

Con la palanca de cambios pequeña, cambie la posición de marcha moviendo el selector de marchas con resorte antagonista hacia delante o hacia atrás, o bien lateralmente en el caso del cambio manual.

Posiciones de cambio

Posición de estacionamiento - P

Con la palanca de cambios pequeña, la posición de estacionamiento se activa con el botón **P**, que está situado junto al selector de marchas. Con la palanca de cambios grande, la posición de estacionamiento se activa desplazando la palanca de cambios hasta la posición de cambio **P**.

En la posición **P**, la caja de cambios queda bloqueada mecánicamente.

Seleccione la posición **P** cuando el vehículo está aparcado o cuando debe arrancarse el motor. El vehículo debe estar parado cuando se selecciona la posición de estacionamiento.

Para seleccionar otra posición de cambio cuando está seleccionada la posición de estacionamiento, debe pisarse el pedal de freno y poner el contacto en la posición **II**. En automóviles con caja de cambios pequeña el motor debe estar en marcha.

Al aparcar: accione en primer lugar el freno de estacionamiento y a continuación seleccione la posición de estacionamiento.

PRECAUCIÓN

Use siempre el freno de estacionamiento al aparcar sobre una superficie en pendiente. La introducción de una marcha o la posición **P** de la caja automática no son suficientes para mantener detenido el vehículo en todas las situaciones.

NOTA

Para poder bloquear el automóvil y activar la alarma, la palanca de cambios debe estar en la posición **P**.

Funciones de ayuda⁶

En los automóviles con palanca de cambios pequeña, el sistema cambiará a la posición **P** automáticamente.

- si el vehículo se apaga en la posición **D** o **R**.
- si el conductor se quita el cinturón de seguridad y abre la puerta del conductor cuando el automóvil está en marcha con el selector de marcha en una posición diferente a **P**.

Para aparcar el automóvil sin cinturón y con la puerta abierta: anule la posición **P** introduciendo **R** o **D** de nuevo.

Si el automóvil se cierra en punto muerto, no pasará automáticamente a la posición **P**. De esa forma, se puede lavar el automóvil en túneles de lavado que requieren que el vehículo ruede a lo largo de la instalación.

Posición de marcha atrás - R

Seleccione la posición **R** para dar marcha atrás. El vehículo debe estar parado cuando se selecciona la posición de marcha atrás.

Punto muerto - N

No hay ninguna marcha introducida y el motor puede arrancarse. Accione el freno de estacionamiento si el automóvil está parado con el selector de marchas en la posición **N**.

Para poder pasar el selector de marchas de la posición **N** a otra posición, debe pisarse el pedal de freno y poner el encendido en la posición **II**. En automóviles con caja de cambios pequeña el motor debe estar en marcha.

Modo de conducción - D

D es el modo de conducción normal. Los cambios de marcha se producen de forma automática en función de la aceleración y la velocidad.

El vehículo deberá estar parado al cambiar de la posición **R** a la posición **D**.

Posición de cambio manual - M

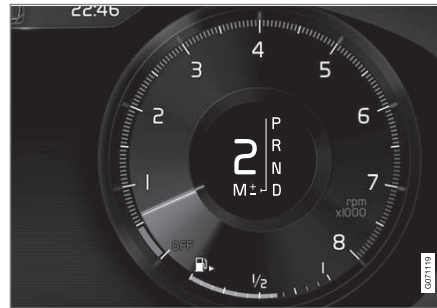

Visión general del patrón de cambios en la pantalla del conductor para la palanca de cambios grande.

El modo de cambio manual puede seleccionarse en cualquier momento durante la mar-

cha. El motor frena el automóvil cuando se suelta el pedal del acelerador.

Para seleccionar la posición de cambio manual, desplace el selector de marchas lateralmente desde la posición **D** a "**±**". La pantalla del conductor muestra la marcha que se está utilizando.

- Empuje el selector de marchas adelante hacia "**+**" (signo positivo) para cambiar a una marcha más larga y suéltelo.
- Empuje el selector de marchas atrás hacia "**-**" (signo negativo) para cambiar a una marcha más corta y suéltelo.
- Desplace el selector de marchas hacia un lado hasta **D** para volver a la posición **D**.

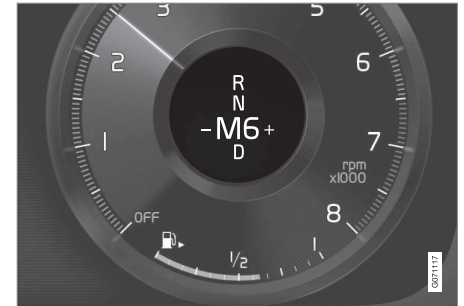

Visión general del patrón de cambios en la pantalla del conductor para la palanca de cambios pequeña.

⁶ No se aplica a automóviles con palanca de cambios grande.

- ◀ El modo de cambio manual puede seleccionarse en cualquier momento durante la marcha. El motor frena el automóvil cuando se suelta el pedal del acelerador.

Seleccione el modo de cambio manual desplazando el selector de marchas hacia atrás desde la posición **D**. La pantalla del conductor muestra la marcha que se utiliza.

- Empuje el selector de marchas a la derecha hacia "+" (signo positivo) para cambiar a una marcha más larga y suéltelo.
- Empuje el selector de marchas a la izquierda hacia "-" (signo negativo) para cambiar a una marcha más corta y suéltelo.
- Empuje el selector de marchas hacia atrás para volver a la posición **D**.

Para evitar tirones y que el motor se cale, la caja de cambios selecciona automáticamente una marcha más corta si la velocidad se reduce más de lo adecuado para la marcha seleccionada.

Información relacionada

- Caja de cambios automática (p. 464)
- Inhibidor del selector de marchas (p. 470)
- Cambiar de marcha con las levas del volante* (p. 468)
- Función "kickdown" (retrogradación) (p. 471)

Cambiar de marcha con las levas del volante*

Las levas del volante son un complemento del selector de marchas que permiten cambiar de marcha de forma manual sin quitar las manos del volante.



- 1 "-": Selecciona la siguiente marcha inferior.
- 2 "+": Selecciona la siguiente marcha superior.

Activar las levas del volante

Para poder cambiar de marcha con las levas del volante, estas deben conectarse previamente:

- Desplace una de las levas hacia el volante.
- > Una cifra en la pantalla del conductor indica la marcha introducida.

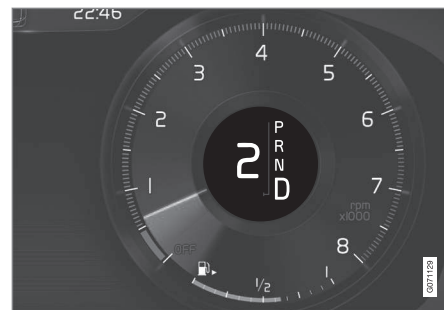

Pantalla del conductor al cambiar de marcha con las levas del volante, palanca de cambios grande.



Pantalla del conductor al cambiar de marcha con las levas del volante, palanca de cambios pequeña.

En la posición **M**, las levas del volante se activan de forma automática.



Pantalla del conductor al cambiar de marcha con las levas del volante en la posición de cambio manual, palanca de cambios grande.

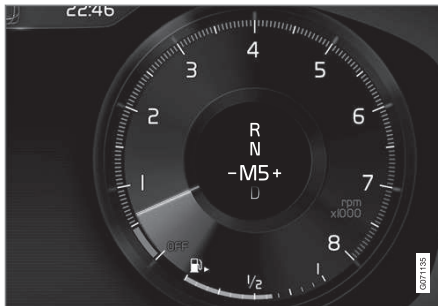

Pantalla del conductor al cambiar de marcha con las levas del volante en la posición de cambio manual, palanca de cambios pequeña.

Cambiar

Para cambiar de marcha un paso:

- Desplace uno de las levas hacia el volante y suéltela.

El sistema cambia de marcha cada vez que se desplaza la leva, a condición de que el régimen del motor se encuentre en el intervalo permitido. Después de cada cambio de marcha, cambia de cifra de la pantalla del conductor para mostrar la marcha introducida.

Desconectar el sistema

Desconexión manual en posición de marcha D y M

- Para desconectar las levas del volante, empuje la leva derecha (+) hacia el volante y manténgala en esta posición hasta que se apague la cifra que indica la marcha introducida en la pantalla del conductor.
 - > La caja de cambios vuelve a la posición de cambio **D**.

En automóviles con la palanca de cambios grande solo es posible desconectar esta función en la posición de cambio **D**.

Desconexión automática

En la posición **D**, las levas del volante se desconectan después de un instante si no se utilizan. Ello se indica apagando la cifra que indica la marcha introducida. La excepción es el

freno motor. Las levas continúan conectadas mientras se utiliza el freno motor.

En la posición **M**, la desconexión automática no se produce.

Información relacionada

- Caja de cambios automática (p. 464)
- Posiciones de cambio de la caja de cambios automática (p. 466)
- Indicador de cambio de marcha (p. 472)

Inhibidor del selector de marchas

El inhibidor del selector de marchas impide cambiar de forma fortuita entre diferentes posiciones de cambio en una caja de cambios automática.

Hay dos tipos de inhibidor del selector de marchas, uno mecánico y otro automático.

Inhibidor del selector de marchas

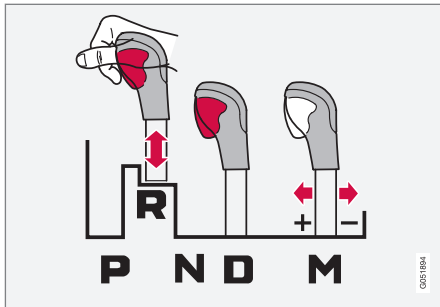

Inhibidor del selector de marchas en automóviles con palanca de cambios grande.

La palanca puede desplazarse libremente hacia adelante o hacia atrás entre **N** y **D**. Las demás posiciones tienen un bloqueo que se controla con el botón de bloqueo del selector de marchas.

Si se pulsa el botón de bloqueo, la palanca puede desplazarse hacia adelante y hacia atrás entre **P**, **R**, **N** y **D**.

Bloqueo automático del selector de marchas

El inhibidor de selector de marchas tiene sistemas de seguridad especiales.

Para la posición de aparcamiento - P

Para poder pasar el selector de marchas de la posición **P** a otra posición, debe pisarse el pedal de freno y poner el encendido en la posición **II**. En automóviles con caja de cambios pequeña el motor debe estar en marcha.

Para punto muerto - N

Si el selector de marchas está en la posición **N** y el automóvil ha estado parado durante por lo menos 3 segundos (esté o no esté en marcha el motor), el selector de cambios queda bloqueado.

Para poder pasar el selector de marchas de la posición **N** a otra posición, debe pisarse el pedal de freno y poner el encendido en la posición **II**. En automóviles con caja de cambios pequeña el motor debe estar en marcha.

Mensaje en la pantalla del conductor

Si el selector de marchas está bloqueado, se muestra un mensaje en la pantalla del conductor, por ejemplo, **Palanca de cambios Pise pedal freno para activar cambios**.

El selector de marchas no se bloquea mecánicamente.⁷

Información relacionada

- Caja de cambios automática (p. 464)
- Posiciones de cambio de la caja de cambios automática (p. 466)
- Desconectar el bloqueo automático del selector de marchas (p. 471)

⁷ Se aplica a automóviles con palanca de cambios pequeña

Desconectar el bloqueo automático del selector de marchas⁸

En caso de que el automóvil se quede sin corriente eléctrica, el inhibidor automático del selector de marchas puede desconectarse en los vehículos que tienen palanca de cambios grande. En los automóviles con palanca de cambios pequeña no es posible desconectar el inhibidor del selector de marchas.

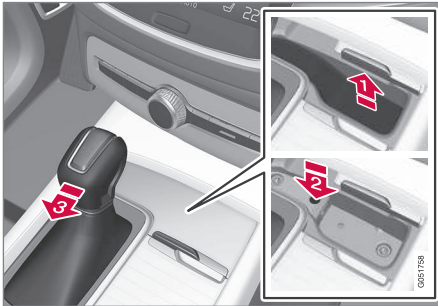

Vista general de la palanca de cambios grande.

Si el automóvil no está en condiciones para conducirse, por ejemplo, si la batería está descargada, el selector de marcha debe ponerse en la posición **N** para poder desplazar el automóvil.

- 1 Levante la alfombrilla de goma en el compartimento delante del selector de marchas. Localice el agujero con un botón pulsador en la parte inferior del compartimento.
 - 2 Introduzca un pequeño cincel en el agujero y manténgalo en esa posición.
 - 3 Ponga el selector de marchas en la posición **N** y suelte el botón.
4. Vuelva a colocar la alfombrilla de goma.



Visión general de la palanca de cambios pequeña, en la que no es posible desactivar el inhibidor del selector de marchas.

Información relacionada

- Inhibidor del selector de marchas (p. 470)
- Caja de cambios automática (p. 464)

Función "kickdown" (retrogradación)

La función "kick-down"⁹ (retrogradación) puede utilizarse cuando es necesario disponer de una aceleración máxima, por ejemplo, al adelantar.

Cuando se pisa a fondo el acelerador (más allá de la posición normal de aceleración máxima) la caja de cambios pasa automáticamente a una marcha más corta, lo cual se denomina retrogradación (kick-down).

Si se suelta el acelerador desde la posición de retrogradación, la caja de cambios pasa automáticamente a una marcha más larga.

⁸ Esta función no está disponible en automóviles con palanca de cambios pequeña.

⁹ Sólo posible con caja de cambios automática.

« Función de seguridad

Para impedir un sobrerégimen del motor, el programa de control de la caja de cambios está provisto de una protección contra marchas cortas.

La caja de cambios no permite cambios a marchas más cortas o el uso del "kick-down" que ocasionen que el motor gire a revoluciones tan elevadas que pueda sufrir daños. Así pues, si el conductor trata de bajar a una marcha más corta cuando el régimen de giro es muy alto, no ocurrirá nada y seguirá introducida la marcha inicial.

Con la función "kick-down" el automóvil puede reducir una o varias marchas de una vez dependiendo de las revoluciones del motor. El automóvil cambia a una marcha más larga cuando el motor alcanza el máximo de revoluciones para evitar daños en el motor.

Información relacionada

- Caja de cambios automática (p. 464)

Indicador de cambio de marcha

El indicador de cambio de marcha en la pantalla del conductor muestra la marcha introducida cuando se cambia de marcha manualmente y el momento en que conviene cambiar de marcha para economizar combustible en la medida de lo posible.

Para conducir de forma ecológica en el modo de cambio manual, es importante seleccionar la marcha más adecuada y cambiar de marcha en el momento oportuno.

Con caja de cambios manual



Indicador de cambio en la pantalla de conductor de 12".



Indicador de cambios en la pantalla del conductor de 8 pulgadas.

La flecha hacia arriba indica que se recomienda engranar una marcha superior y la flecha hacia abajo que recomienda introducir una marcha inferior.

Con caja de cambios automática

Indicador de cambio de marcha en pantalla del conductor de 12" con palanca de cambios grande*.



Indicador de cambio de marcha en pantalla del conductor de 8" con palanca de cambios grande.

El indicador de cambio de marcha muestra la marcha introducida en la pantalla del conduc-

tor e indica con una flecha hacia arriba un cambio de marcha recomendado.



Indicador de cambio de marcha en pantalla del conductor de 12" con palanca de cambios pequeña*.



Indicador de cambio de marcha en pantalla del conductor de 8" con palanca de cambios pequeña.

El indicador de cambio de marcha muestra la marcha de ese momento en la pantalla del

conductor e indica la recomendación de cambiar a una marcha más larga con un símbolo + parpadeante.

Información relacionada

- Caja de cambios automática (p. 464)
- Caja de cambios manual (p. 464)

Tracción en las cuatro ruedas*

Con la tracción integral (AWD¹⁰), el vehículo avanza impulsado por las cuatro ruedas, con lo que mejora la adherencia a la calzada.

Para obtener el mejor agarre posible a la calzada, la fuerza de tracción se distribuye de forma automática a las ruedas con la mejor adhesión. El sistema calcula en todo momento la demanda de par de torsión de las ruedas traseras, pudiendo distribuir a estas de forma inmediata hasta la mitad del par del motor.

La tracción integral tiene también un efecto estabilizador a velocidades más altas. Al conducir de manera normal, la mayor parte de la fuerza se distribuye a las ruedas delanteras. Al detenerse el vehículo, la tracción total permanece siempre conectada en preparación de una tracción máxima en la aceleración.

Las características de la tracción a todas las ruedas varía en función del modo de conducción que se ha elegido.

Información relacionada

- Modos de conducción* (p. 474)
- Control de baja velocidad* (p. 489)
- Caja de cambios (p. 463)

Modos de conducción*

La selección del modo de conducción afecta a las características de conducción para mejorar la sensación al volante y facilitar la conducción en situaciones especiales.

Con los modos de conducción se puede acceder rápidamente a las diversas funciones y ajustes del vehículo en diferentes situaciones. Los siguientes sistemas se adaptan para que las características de conducción sean las mejores posibles en cada modo de conducción:

- Dirección
- Motor, caja de cambios¹¹, tracción a las cuatro ruedas*
- Frenos
- Suspensión* y amortiguación
- Pantalla del conductor
- Función Start/Stop
- Ajustes del climatizador

Seleccione el modo que sea más adecuado para las condiciones de conducción de cada momento. Recuerde que todos los modos de conducción no están disponibles en todas las situaciones.

Modos de conducción seleccionables

Al arrancar, el vehículo está en el modo **Comfort** y la función start/stop (arranque/parada) se encuentra activada. Es posible cambiar el modo de conducción cuando el automóvil está arrancado y pasar, por ejemplo, al modo **Individual**. Cuando está seleccionado el modo **Individual**, es posible realizar ajustes de detalles específicos, como por ejemplo, que aparezca el cuentarrevoluciones.

Comfort

El modo **Comfort** es el modo normal del vehículo. Con esta configuración, el vehículo da sensación de comodidad, la dirección es fácil, la suspensión es suave y el movimiento de la carrocería es estable.

Este modo de conducción es el modo de certificación referente a las emisiones de dióxido de carbono.

En el modo **Comfort**, no aparece ningún cuentarrevoluciones en la pantalla del conductor¹².

¹⁰ All Wheel Drive

¹¹ Es válido con caja de cambios automática.

¹² Se aplica solo a automóviles con pantalla del conductor de 8".

Eco

- Adapte el automóvil a una conducción más económica y ecológica en el modo **Eco**.

Con este modo de conducción, se activa la función de arranque/parada, se disminuye la altura libre sobre el suelo para reducir la resistencia al aire y se reduce la capacidad de algunos ajustes de la climatización.

Al conducir en modo **Eco**, la pantalla del conductor muestra un indicador Eco que mide en tiempo real el grado de economía de la conducción.

Off Road

- Aumente al máximo la tracción del vehículo al circular por terreno accidentado o carreteras en mal estado.

Con este modo de conducción, aumenta la altura libre sobre el suelo, la dirección es más fácil y se activan la tracción total* y el sistema de baja velocidad con control de descenso de pendiente (HDC¹³). La función de arranque/parada está desconectada.

Este modo de conducción solo puede activarse a bajas velocidades y el velocímetro muestra la zona de limitación de la velocidad. Si se sobrepasa esta velocidad, se cancela el modo **Off Road** y se activa otro modo de conducción.

En modo **Off Road**, la pantalla de conductor presenta una brújula entre el velocímetro y el cuentarrevoluciones.

i NOTA

Este modo de conducción no está diseñado para utilizarse en la vía pública.

i NOTA

Si el vehículo se apaga en el modo **Off Road** y, por tanto, con una gran altura libre sobre el suelo, el vehículo baja cuando se arranca de nuevo.

! IMPORTANTE

El modo de conducción **Off Road** no puede utilizarse al conducir un remolque sin conexión de remolque. De lo contrario, hay riesgo de daños en los fuelles.

Dynamic

- El modo **Dynamic** hará que el automóvil adopte un comportamiento más deportivo y responda con mayor rapidez al acelerar.

Los cambios se realizarán de una forma más rápida y bien definida, otorgando la caja de

cambios una mayor prioridad a las marchas con una fuerza de tracción superior.

La respuesta más rápida de la dirección, la mayor dureza de la suspensión y la menor altura libre sobre el suelo, aumenta la estabilidad de la carrocería para reducir las oscilaciones en las curvas.

La función de arranque/parada está desconectada.

El modo **Dynamic** está también disponible con el diseño **Polestar Engineered***.

¹³ Hill Descent Control

« Individual

- Adapte un modo de conducción según sus preferencias.

Seleccione un modo de conducción y modifique después los ajustes para obtener las características de conducción que desee. Estos ajustes se guardan en el perfil de conductor activo y estarán disponibles cada vez que el automóvil se abra con la misma llave.

El modo de conducción individual solo está disponible si se activa antes en la pantalla central.

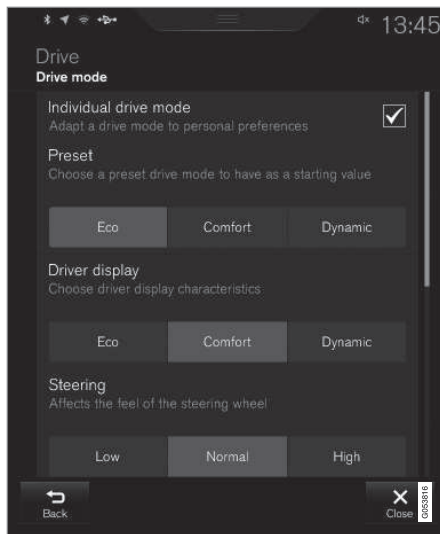

Vista de ajustes¹⁴ para el modo de conducción individual.

1. Pulse **Ajustes** en la vista superior.
2. Pulse **My Car** → **Modo de conducción individual** y marque **Modo de conducción individual**.

3. Seleccione en **Preajustes** un modo de conducción con el que comenzar: **Eco**, **Confort**, **Dinámico** o **Polestar Engineered***.

Ajustes posibles de:

- **Pantalla conductor**
- **Fuerza de la dirección asistida**
- **Características del grupo motor**
- **Características de freno**
- **Control de la suspensión**
- **Climatización ECO**
- **Encender/Apagar.**

Información relacionada

- Cambiar el modo de conducción* (p. 477)
- Modo de conducción Eco (p. 477)
- Conducción económica (p. 492)
- Función Start/Stop (p. 480)
- Control de baja velocidad* (p. 489)
- Control de descenso en pendientes* (p. 490)
- Tracción en las cuatro ruedas* (p. 474)
- Perfiles de conductor (p. 142)

¹⁴ La imagen es esquemática. Los detalles pueden variar según el modelo de automóvil.

Cambiar el modo de conducción*

Seleccione el modo que sea más adecuado para las condiciones de conducción de cada momento.

El modo de conducción se cambia con el mando situado en la consola del túnel.

Recuerde que todos los modos de conducción no están disponibles en todas las situaciones.

Para cambiar el modo de conducción:



1. Pulse el control de modo de conducción **DRIVE MODE**.
 - > Se abrirá un menú en la pantalla central.
2. Gire la rueda hacia arriba o hacia abajo hasta que se indique el modo de conducción que desea.

3. Pulse el control de modos de conducción o directamente en la pantalla para confirmar la selección.
 - > El modo de conducción seleccionado se indica en la pantalla del conductor.

Información relacionada

- Modos de conducción* (p. 474)
- Activar o desactivar el modo de conducción Eco con el botón de función (p. 480)
- Activar y desactivar la conducción a baja velocidad* con botón de función (p. 489)
- Activar o desactivar el control del descenso en pendientes* con botón de función (p. 491)

Modo de conducción Eco

El modo de conducción **Eco** puede contribuir a una conducción con mayor ahorro de combustible y más respetuosa con el medio ambiente.

Utilice este modo de conducción para ahorrar combustible y favorecer el medio ambiente.

En el modo **Eco** se adaptan los siguientes aspectos:

- Los puntos de cambio de la caja de cambios¹⁵.
- El control del motor y la respuesta del pedal del acelerador.
- El sistema de marcha por inercia Eco Coast¹⁵ se conecta y el freno motor se desconecta cuando el acelerador se suelta a velocidades entre 65 y 140 km/h (40 y 87 mph).
- Algunos de los ajustes del sistema de climatización funcionan con capacidad reducida o se desconectan.
- El sistema de control de nivel* reduce la altura libre sobre el suelo para disminuir la resistencia al aire.
- La pantalla del conductor muestra información en un indicador ECO que facilita una conciencia ecológica y una conducción económica.

¹⁵ Sólo con caja de cambios automática.

« **Función de rueda libre Eco Coast¹⁵**

El sistema de marcha por inercia Eco Coast supone en la práctica que el freno de motor deja de funcionar y se aprovecha la energía cinética del automóvil para avanzar tramos largos. Cuando el conductor suelta el pedal del acelerador la caja de cambios se desconecta automáticamente del motor y el régimen de giro del motor se reduce al ralentí para reducir el consumo.

La función se utiliza mejor cuando se puede aprovechar la inercia, por ejemplo, en pendientes ligeramente inclinadas o en una reducción prevista de la velocidad para entrar en una zona con un límite de velocidad inferior.

Conectar el sistema de marcha por inercia

La función se activa cuando se suelta el acelerador y se cumplen los siguientes parámetros:

- Está activado el modo de conducción **Eco**.
- El selector de marchas está en la posición **D**.
- Velocidad en el intervalo 65-140 km/h (40-87 mph).
- La inclinación de la pendiente cuesta abajo no es superior al 6 %.

La pantalla del conductor muestra **COASTING** cuando se utiliza la función de marcha por inercia.

¹⁵ Sólo con caja de cambios automática.

Limitaciones

El sistema de marcha por inercia no está disponible si

- el motor y/o la caja de cambios no tienen una temperatura de funcionamiento normal
- el selector de marchas se desplaza de la posición **D** a la posición manual
- la velocidad se sale del intervalo de aprox. 65-140 km/h (40-87 mph)
- la inclinación de la pendiente es superior a aprox. el 6 %
- Los cambios de marcha manuales se realizan con las levas del volante**.

Desactivar y desconectar el sistema de marcha por inercia

En algunas situaciones, puede ser conveniente desactivar o desconectar el sistema para poder utilizar el freno de motor. Por ejemplo, al bajar por pendientes muy empinadas o antes de adelantar otro vehículo, para poder hacerlo de la manera más segura posible.

Para desactivar el sistema de marcha por inercia

- pise el pedal del acelerador o el pedal de freno
- ponga el selector de marchas en la posición manual

- Cambie de marcha con las levas del volante*.

El sistema de marcha por inercia se desconecta de la siguiente forma

- cambie el modo de conducción*
- desconecte el modo de conducción **Eco** en la vista de funciones

También sin la función de marcha por inercia es posible avanzar tramos cortos al ralentí, lo cual contribuye a reducir el consumo. Sin embargo, para obtener la mejor economía de combustible, conviene tener activada la función de marcha por inercia para avanzar trayectos largos.

Programador de velocidad Eco Cruise

Al usar el programador de velocidad en modo de conducción **Eco**, la aceleración y desaceleración del automóvil serán inferiores en comparación con otros modos de conducción, lo que permite un mayor ahorro de combustible. Ello puede hacer que la velocidad del vehículo sea algo superior o inferior a la programada.

- Sobre una carretera con firme en buen estado, la velocidad del automóvil puede diferir de la ajustada cuando el programador de velocidad se encuentra activo y el vehículo rueda libremente.
- En las pendientes descendentes escarpadas, la velocidad del automóvil disminuirá

hasta reducirse la marcha¹⁵, iniciándose entonces una aceleración reducida con el fin de alcanzar la velocidad programada.

- En las pendientes descendentes donde rueda libremente el automóvil, la velocidad de este puede ser algo superior o inferior a la programada. La función suele recurrir al freno motor para mantener la velocidad programada. En caso necesario se usará también el freno de servicio.

Indicador Eco en la pantalla del conductor



Indicador Eco en la pantalla de 12^{11*}.

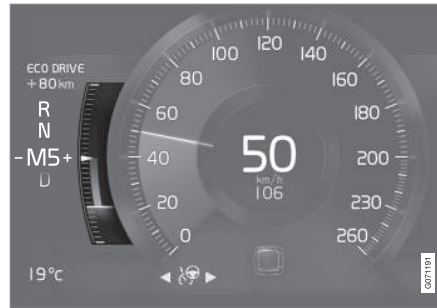

Indicador Eco en la pantalla de 8 pulgadas.

El medidor ECO indica el rendimiento de la conducción:

- Cuando se conduce de forma económica, el indicador muestra un valor bajo y la aguja está en el campo verde.
- Al conducir de forma poco económica, por ejemplo, al frenar bruscamente o acelerar con fuerza, el valor mostrado por el indicador es alto.

El medidor ECO tiene también un indicador que muestra cómo conduciría el vehículo un conductor de referencia en las mismas situaciones. Ello se indica con la aguja corta del indicador.

Climatización Eco

En el modo de conducción **Eco** se activa automáticamente la climatización eco en el habitáculo a fin de reducir el consumo de energía.

NOTA

Cuando se activa el modo de conducción **Eco**, se cambian algunos parámetros de los ajustes del sistema de climatización y se reducen algunas funciones de los dispositivos eléctricos. Algunos ajustes pueden reponerse manualmente, pero para recuperar toda la capacidad, debe desconectarse el modo de conducción **Eco** o adaptarse el modo de conducción **Individual*** con todas las posibilidades de climatización.

Si se empañan los cristales, pulse el botón de desempañador máximo que funciona de forma normal.

Información relacionada

- Cambiar el modo de conducción* (p. 477)
- Activar o desactivar el modo de conducción Eco con el botón de función (p. 480)
- Modos de conducción* (p. 474)
- Conducción económica (p. 492)
- Función Start/Stop (p. 480)

¹⁵ Sólo con caja de cambios automática.

Activar o desactivar el modo de conducción Eco con el botón de función

Existe un botón de función para el modo de conducción Eco en la vista de funciones de la pantalla central, si el automóvil no está equipado con mando de modos de conducción en la consola del túnel.

Al apagarse el motor, el modo Eco se desconecta y debe conectarse de nuevo cada vez que se arranca el motor. La pantalla del conductor muestra **ECO** cuando el sistema está conectado.

Seleccionar el modo de conducción Eco en la vista de funciones de la pantalla central

- Pulse el botón **Modo de cond. ECO** para activar o desactivar esta función.



- > La indicación del interruptor se enciende cuando está activada la función.

Información relacionada

- Modo de conducción Eco (p. 477)
- Cambiar el modo de conducción* (p. 477)

- Modos de conducción* (p. 474)

Función Start/Stop

Con la función start/stop, el motor se apaga temporalmente cuando el vehículo se para, por ejemplo, en un semáforo o en un embotellamiento, y arranca de nuevo de forma automática cuando se necesita.

La función Start/Stop reduce el consumo de combustible, lo que a su vez reduce en menores emisiones de gases de escape.

El sistema permite conducir de una forma ecológica "parando automáticamente" el motor cuando es apropiado.

Información relacionada

- Conducir con la función Start/Stop (p. 481)
- Condiciones de la función Start/Stop (p. 483)
- Modos de conducción* (p. 474)

Conducir con la función Start/Stop

La función start/stop desconecta el motor temporalmente cuando el vehículo está parado y después arranca de forma automática cuando se necesita.

La función Start/Stop está disponible cuando arranca el automóvil y puede activarse si se cumplen determinadas condiciones.

La pantalla del conductor indica cuándo la función está

- Disponible
- activa
- no disponible.

Todos los demás sistemas ordinarios del automóvil como el alumbrado, la radio, etc. funcionan de forma normal cuando el motor se para automáticamente. No obstante, la capacidad de algunos equipos puede reducirse temporalmente, por ejemplo, la velocidad de ventilación del climatizador o el volumen del equipo de sonido.

Parada automática

Para que el motor se apague automáticamente, deben cumplirse las siguientes condiciones:

Con caja de cambios automática

- Pare el vehículo con el freno de servicio y mantenga luego el pie sobre el pedal de freno. El motor se detendrá automáticamente.

Con caja de cambios manual

- Pise el embrague, coloque la palanca de cambios en punto muerto y suelte el embrague. El motor se apaga automáticamente.

En el modo de conducción **Comfort** o **Eco**, el motor se puede parar automáticamente antes de que el automóvil se detenga por completo el automóvil.

Cuando está activado el control de velocidad constante adaptativo o Pilot Assist, el motor se apaga automáticamente aproximadamente 3 segundos después de que se haya detenido el automóvil.

Arranque automático

Para que el motor arranque automáticamente, deben cumplirse las siguientes condiciones:

Con caja de cambios automática

- Suelte el pedal de freno. El motor arranca automáticamente y puede continuar la marcha. En una cuesta arriba, se activa la asistencia de arranque en pendiente

(HSA¹⁶) para impedir que el vehículo se ponga en movimiento hacia atrás.

- Cuando está activada la función Auto hold, el arranque automático no se activa hasta que se pisa el acelerador.
- Cuando está activado el programador de velocidad adaptativo o el Pilot Assist, el motor arranca automáticamente cuando se pisa el acelerador o pulsando el botón  en el teclado izquierdo del volante.
- Mantenga pisado el pedal de freno y pise el acelerador. El motor arrancará automáticamente.
- En una cuesta abajo: Alivie ligeramente la presión sobre el pedal de freno para que el vehículo se ponga en movimiento. El motor arranca automáticamente después de un pequeño aumento de la velocidad.

Con caja de cambios manual

- Con la palanca de cambios en punto muerto: Pise el embrague o el acelerador. El motor arranca.
- En una cuesta abajo: Alivie ligeramente la presión sobre el pedal de freno para que el vehículo se ponga en movimiento. El motor arranca automáticamente después de un pequeño aumento de la velocidad.

¹⁶ Hill Start Assist

« Símbolos en la pantalla del conductor

- El símbolo  aparece en el cuentarrevoluciones cuando la función está disponible.

- La aguja del cuentarrevoluciones señala



cuando el sistema se activa y el motor se para automáticamente.

- El símbolo  se ensombrece cuando la función no está disponible.
- No aparece ningún símbolo cuando la función está desconectada.

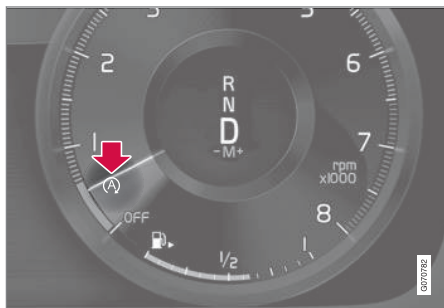

El sistema se ha activado y el motor se ha parado automáticamente.

En los automóviles con pantalla del conductor de 8", el símbolo aparece en el borde inferior del velocímetro.

Información relacionada

- Desconectar la función start/stop (p. 482)
- Condiciones de la función Start/Stop (p. 483)
- Función Start/Stop (p. 480)
- Ayuda para arranque en pendiente (p. 462)
- Freno automático con el vehículo parado (p. 461)

Desconectar la función start/stop

En algunas situaciones, puede ser conveniente desconectar la función start/stop.



El sistema se desconecta con el botón **Encender/ Apagar** en la vista de funciones de la pantalla central. Cuando la función está desconectada, la indicación del botón está apagada.

La función permanece desconectada hasta que

- vuelve a activarse
- el modo de conducción se cambia a **Eco** o **Comfort**
- se arranca de nuevo el vehículo.

Información relacionada

- Conducir con la función Start/Stop (p. 481)
- Condiciones de la función Start/Stop (p. 483)

Condiciones de la función Start/Stop

Para que funcione el sistema Start/Stop, deben cumplirse una serie de condiciones. Si no se cumple alguna de las condiciones, se indica esto en la pantalla del conductor.

El motor no se apaga automáticamente

El motor no se para automáticamente en los siguientes casos:

- El vehículo no ha alcanzado una velocidad de aproximadamente 10 km/h (6 mph) después de arrancar.
- Después de varias paradas automáticas, la velocidad debe ser superior a aproximadamente 10 km/h (6 mph) antes de la siguiente parada automática.
- El conductor no tiene puesto el cinturón de seguridad.
- La temperatura de funcionamiento del motor no es normal.
- La temperatura ambiente es inferior a unos -5 °C (23 °F) o superior a unos 30 °C (86 °F).
- se activa la calefacción eléctrica del parabrisas.
- La climatización del habitáculo no se ajusta a los valores ajustados.
- El vehículo da marcha atrás.

- El conductor gira el volante con movimientos excesivos.
- la calzada tiene mucha pendiente.
- Se abre el capó.
- Cuando el motor no alcanza la temperatura de funcionamiento al circular a gran altura sobre el nivel del mar.
- Se activa el sistema ABS.
- Tras un frenazo fuerte (aunque no se active el sistema ABS).
- La protección del motor se activa por haberse arrancado el motor muchas veces en poco tiempo.
- El filtro de partículas del sistema de gases de escape está lleno.
- Un remolque está conectado al sistema eléctrico del automóvil.

Lo especificado a continuación se aplica a la caja de cambios automática:

- La temperatura de funcionamiento de la caja de cambios no es normal.
- El selector de marchas está en la posición **M** (\pm).
- Cuando las circunstancias de tráfico del momento lo permiten (por ejemplo, en atascos).

El motor no arranca automáticamente

En los siguientes casos, el motor no autoarranca después de haberse apagado automáticamente:

Con caja de cambios automática:

- El conductor no lleva puesto el cinturón de seguridad, el selector de marchas está en la posición **P** y la puerta del conductor está abierta. Debe realizarse un arranque normal del motor.

Con caja de cambios manual:

- El conductor no lleva puesto el cinturón.
- Hay una marcha introducida sin desembrague.

Parada accidental del motor con caja de cambios manual

Si el motor no arranca de nuevo, haga lo siguiente:

1. Compruebe que el cinturón de seguridad del lado del conductor está enganchado en el cierre.
2. Vuelva a pisar el pedal del embrague. El motor arranca de forma automática.
3. En algunos casos, la palanca de cambios debe colocarse en punto muerto. Se mostrará un mensaje en la pantalla del conductor. Siga la recomendación facilitada.

◀ El motor arranca automáticamente sin haber soltado el pedal de freno

En los siguientes casos el motor arranca automáticamente aunque el conductor no levante el pie del pedal de freno:

- Las ventanillas se empañan debido a una gran humedad de aire en el habitáculo.
- La climatización del habitáculo no se ajusta a los valores ajustados.
- Se pisa varias veces el pedal de freno.
- Se abre el capó.
- El automóvil comienza a deslizarse, o aumente un poco la velocidad si el automóvil se apaga automáticamente antes de detenerse por completo.

Lo especificado a continuación se aplica a la caja de cambios automática:

- El cierre del cinturón del conductor se abre con el selector de marchas en posición **D** o **N**.
- El selector de marchas se desplaza de la posición **D** a la posición **R** o **M** (\pm).
- La puerta del conductor se abre con el selector de marchas en la posición **D**. Se oye un sonido y un mensaje informa que el contacto está activado.

PRECAUCIÓN

No abra el capó si el motor se ha parado automáticamente. Desconecte el motor de forma normal antes de abrir el capó.

Información relacionada

- Función Start/Stop (p. 480)
- Conducir con la función Start/Stop (p. 481)
- Desconectar la función start/stop (p. 482)

Control de nivel* y amortiguación

El control de nivel del automóvil regula las características de suspensión y amortiguación de forma automática para que la comodidad y las características de conducción sean las mejores posibles. El nivel puede regularse también manualmente para facilitar la colocación de la carga o la entrada y salida de personas.

Suspensión y amortiguación

El sistema se adapta al modo de conducción seleccionado y a la velocidad del vehículo. Con la suspensión neumática, la altura libre sobre el suelo se reduce al conducir a alta velocidad, lo cual reduce la resistencia del aire y aumenta la estabilidad. La amortiguación está normalmente ajustada para aumentar la comodidad todo lo posible y se regula de forma continua en función de la superficie de la calzada, la

aceleración del vehículo, el uso de los frenos y la toma de curvas.



La pantalla del conductor indica durante la regulación del nivel.

Si una puerta lateral o el portón trasero están abiertos, sucederá lo siguiente:

- Si está abierta una puerta lateral, el nivel solo podrá regularse hacia arriba.
- Si está abierto el portón trasero, el nivel solo podrá regularse hacia abajo.

Estacionamiento

Al aparcar, asegúrese de que haya suficiente sitio encima y debajo del vehículo puesto que

la altura libre sobre el suelo del automóvil puede variar en función de la temperatura ambiente, la carga del vehículo, el uso del modo de carga o el modo de conducción que se selecciona después de arrancar.





El nivel también puede reajustarse después de que el automóvil lleve aparcado un rato. Ello sucede para compensar posibles modificaciones de la altura que pueden tener lugar a causa de cambios de temperatura en la suspensión neumática cuando el automóvil se enfría.



Transporte

Al transportar el vehículo en barco, tren o camión, el vehículo debe amarrarse en los neumáticos y no en otros componentes del chasis. Durante el transporte, pueden producirse alteraciones de la suspensión, lo que puede afectar su amarre.



◀ Símbolos y mensajes en la pantalla del conductor

Símbolo	Mensaje	Significado
	Suspensión Desactivado por el usuario	El usuario ha desactivado manualmente la suspensión activa.
	Suspensión Prestaciones reducidas temporalmente	La capacidad de la suspensión activa se ha reducido temporalmente debido a una utilización exhaustiva del sistema. Si este mensaje aparece con frecuencia (por ejemplo, varias veces en una semana), póngase en contacto con un taller ^A .
	Suspensión Revisión necesaria	Se ha producido una avería. Acuda a un taller ^A lo antes posible.
	Avería suspensión Pare de manera segura	Se ha producido una avería crítica. Deténgase en un lugar seguro y remoque el automóvil hasta un taller ^A .

Símbolo	Mensaje	Significado
	Suspensión Desacelerar Vehículo demasiado alto	Se ha producido una avería. Si este mensaje aparece durante la conducción, póngase en contacto con un taller ^A .
	Suspensión Ajuste automático del nivel del vehículo	La regulación del nivel hasta la altura fijada está en curso.

^A Recomendamos los servicios de un taller autorizado Volvo.

Información relacionada

- Ajustes de control de nivel* (p. 488)
- Modos de conducción* (p. 474)

Ajustes de control de nivel*

Desactive el control de nivel cuando se vaya a elevar el automóvil con un gato para evitar problemas con la regulación automática.

Regule el nivel para facilitar la carga o para subir y bajar del automóvil.

Regular la posición de carga

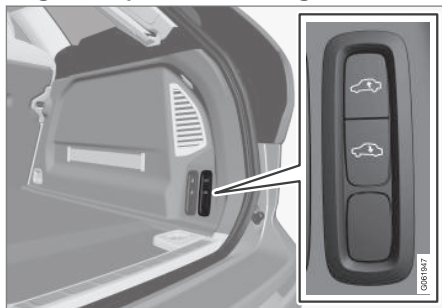

Utilice los botones situados en el compartimento de carga para regular la altura de la sección trasera y facilitar la carga y la descarga o el enganche y desenganche de un remolque.

Configuración de la pantalla central

Ayuda de entrada

La altura libre sobre el suelo del vehículo puede reducirse para que resulte más fácil entrar y salir.

Conecte la ayuda de entrada en la pantalla central:

1. Pulse **Ajustes** en la vista superior.
2. Pulse **My Car** → **Espejos y confort**.
3. Seleccione **Control suspensión de entrada y salida fácil**.
 - > Cuando el vehículo está estacionado y apagado, el vehículo desciende (la regulación del nivel se detiene si se abre alguna puerta y, a continuación, se produce cierto retardo hasta reanudar la regulación del nivel tras cerrar la puerta). Al arrancar e iniciar la marcha, el vehículo se eleva a la altura correspondiente al modo de conducción seleccionado.

Desactivar control de nivelado

En algunos casos, el sistema debe desconectarse, por ejemplo, antes de elevar el vehículo con un gato*. La diferencia de nivel que se crea al levantar el automóvil con un gato conlleva que la regulación automática comience a regular la altura, lo que genera un efecto no deseado.

Desconecte la función en la pantalla central:

1. Pulse **Ajustes** en la vista superior.
2. Pulse **My Car** → **Freno de estacionamiento y suspensión**.

3. Seleccione **Desactivar control de nivelado**.

Información relacionada

- Control de nivel* y amortiguación (p. 485)
- Recomendaciones para colocar la carga (p. 630)

Control de baja velocidad*

El control de baja velocidad (LSC¹⁷) facilita y mejora la transitabilidad todoterreno y sobre firme deslizante, por ejemplo, con una caravana sobre césped o al usar un remolque para embarcaciones en rampas de botadura.

En los vehículos con mando de modos de conducción* se incluye la función dentro del modo de conducción **Off Road**.

Esta función ha sido adaptada a la conducción todoterreno y a conducción con remolque a baja velocidad, hasta unos 40 km/h (25 mph).

Con la conducción a baja velocidad se da prioridad a las marchas cortas y a la tracción a las cuatro ruedas, lo cual contribuye a evitar el patinaje de las ruedas y mejora la tracción a todas las ruedas. El pedal del acelerador es menos sensible para facilitar la regulación de la fuerza de tracción y la velocidad en la marcha lenta.

Esta función se activa junto con el control de descenso de pendiente (HDC¹⁸) que permite controlar la velocidad en pendientes pronunciadas mediante el acelerador, reduciendo así la necesidad de utilizar el freno. Este sistema permite mantener una velocidad reducida y uniforme cuando se conduce por pendientes pronunciadas.

i NOTA

Cuando está activado el sistema LSC con HDC, notará cambios en la sensación del acelerador y la respuesta del motor.

i NOTA

Este modo de conducción no está diseñado para utilizarse en la vía pública.

i NOTA

El sistema se desconecta cuando se conduce a alta velocidad y debe volver a activarse a baja velocidad en caso necesario.

Información relacionada

- Activar y desactivar la conducción a baja velocidad* con botón de función (p. 489)
- Cambiar el modo de conducción* (p. 477)
- Control de descenso en pendientes* (p. 490)
- Tracción en las cuatro ruedas* (p. 474)

Activar y desactivar la conducción a baja velocidad* con botón de función

Existe un botón de función para conducción a baja velocidad con **Hill Descent Control** en la vista de funciones de la pantalla central, si el automóvil no está equipado con mando de modos de conducción en la consola del túnel.

Seleccionar conducción a baja velocidad en la vista de funciones de la pantalla central

- Pulse el botón **Hill Descent Control** para activar o desactivar esta función.



- > La indicación del interruptor se enciende cuando está activada la función.

Al apagar el motor la función se desactiva automáticamente.

¹⁷ Low Speed Control

¹⁸ Hill Descent Control



i **NOTA**

El sistema se desconecta cuando se conduce a alta velocidad y debe volver a activarse a baja velocidad en caso necesario.

Información relacionada

- Control de baja velocidad* (p. 489)
- Cambiar el modo de conducción* (p. 477)

Control de descenso en pendientes*

El control de descenso en pendiente (HDC¹⁹) es una función de baja velocidad con refuerzo del freno motor. La función permite aumentar o reducir la velocidad del automóvil en pendientes pronunciadas solo con el acelerador, sin utilizar el freno de servicio.

En los vehículos con mando de modos de conducción* se incluye la función dentro del modo de conducción **Off Road**.

El control de descenso en pendientes está adaptado para conducir en terreno desigual a baja velocidad y facilita la conducción en pendientes empinadas con superficies difíciles. El conductor no necesita utilizar el pedal de freno, sino que puede concentrarse en la dirección.

⚠ PRECAUCIÓN

HDC no funciona en todas las situaciones. Ha sido concebido únicamente como un recurso complementario.

El conductor es siempre el responsable en última instancia de operar el vehículo de un modo seguro.

Función

El asistente de conducción cuesta abajo permite circular a velocidad superlenta tanto en avance como hacia atrás con ayuda del sistema de frenos. El acelerador se puede utilizar para aumentar la velocidad, si así lo desea. Cuando se suelta el acelerador, el vehículo vuelve a avanzar a muy baja velocidad, sea cual sea la inclinación de la pendiente sin necesidad de utilizar el freno de servicio. Cuando la función actúa, se encienden las luces de freno.

El conductor puede frenar y reducir la velocidad o detener el vehículo en cualquier momento utilizando el freno de servicio.

La función se activa junto con el control de baja velocidad (LSC²⁰) que facilita la conducción y mejora la transitabilidad todoterreno y sobre firme deslizante. Estos sistemas han sido concebidos para su uso a baja velocidad, hasta unos 40 km/h (25 mph).

¹⁹ Hill Descent Control

²⁰ Low Speed Control

A tener en cuenta al conducir con HDC

- Si la función se desactiva en una cuesta abajo empinada, la fuerza de frenado se irá reduciendo gradualmente.

Con caja de cambios automática

- HDC puede utilizarse en la posición de cambio **D** y **R**, así como con las marchas 1ª y 2ª en cambio manual.
- No existe la posibilidad de cambiar a 3ª u otra marcha superior en cambio manual.

Con caja de cambios manual

- HDC frena únicamente en 1ª y marcha atrás (**R**). No se efectuará ningún frenado activo con marchas superiores a pesar de que la función no se desconecta hasta los 40 km/h (25 mph) aproximadamente.

i NOTA

Cuando está activado el sistema LSC con HDC, notará cambios en la sensación del acelerador y la respuesta del motor.

i NOTA

Este modo de conducción no está diseñado para utilizarse en la vía pública.

i NOTA

El sistema se desconecta cuando se conduce a alta velocidad y debe volver a activarse a baja velocidad en caso necesario.

Información relacionada

- Activar o desactivar el control del descenso en pendientes* con botón de función (p. 491)
- Cambiar el modo de conducción* (p. 477)
- Control de baja velocidad* (p. 489)
- Tracción en las cuatro ruedas* (p. 474)

Activar o desactivar el control del descenso en pendientes* con botón de función

Existe un botón de función para el control de descenso en pendientes con **Hill Descent Control** en la vista de funciones de la pantalla central, si el automóvil no está equipado con mando de modos de conducción en la consola del túnel.

Seleccionar control de descenso en pendientes en la vista de funciones de la pantalla central

El control de descenso en pendientes solo funciona a baja velocidad.

- Pulse el botón **Hill Descent Control** para activar o desactivar esta función.



- > La indicación del interruptor se enciende cuando está activada la función.

Al apagar el motor la función se desactiva automáticamente.





i NOTA

El sistema se desconecta cuando se conduce a alta velocidad y debe volver a activarse a baja velocidad en caso necesario.

Información relacionada

- Control de descenso en pendientes* (p. 490)
- Cambiar el modo de conducción* (p. 477)

Conducción económica

Conduzca de forma económica y a la vez más favorable para el medio ambiente manejando el automóvil con suavidad y previsión.

Adapte el estilo de conducción y la velocidad a la situación de cada momento.

Observe lo siguiente:

- Para reducir el consumo de combustible, seleccione el modo **Eco**.
- Utilice el sistema de marcha por inercia Eco Coast en el modo de conducción **Eco**: el freno de motor deja de funcionar y se aprovecha la energía cinética del automóvil para avanzar tramos largos²¹.
- En conducción con cambio manual, utilice la marcha más larga posible, en función de la situación de tráfico y el tipo de carretera: con menos revoluciones, se reduce el consumo de combustible. Aproveche el indicador de cambios de marcha.
- Conduzca a una velocidad uniforme y con previsión para reducir al mínimo las frenadas.
- Una alta velocidad implica un mayor consumo de combustible. La resistencia aerodinámica aumenta con la velocidad.
- Las indicaciones del ordenador de a bordo sobre el consumo de combustible

momentáneo pueden resultar útiles para conducir de un modo más económico.

- No caliente el motor en ralentí, sino inicie mejor la marcha con carga normal directamente después de arrancar. Un motor frío consume más combustible que uno caliente.
- En la medida de lo posible, evite usar el automóvil para trayectos cortos. El motor no tiene tiempo de alcanzar una temperatura operacional normal, lo que contribuye a un mayor consumo de combustible.
- Aproveche el freno motor al frenar, en lugares donde pueda hacerse sin peligro para otros usuarios de la vía pública.
- Conduzca con la presión de neumáticos correcta y compruébela regularmente. Elija la presión de neumáticos ECO para obtener el mejor resultado.
- La selección de neumáticos puede afectar al consumo de combustible. Consulte con un concesionario acerca del tipo más adecuado de neumáticos.
- Vacíe el automóvil de cosas inútiles. Cuanto más carga, mayor es el consumo de energía.
- Las cargas sobre el techo y cofres aumentan la resistencia aerodinámica y elevan el

²¹ Es válido con caja de cambios automática.

consumo. Desmonte los portacargas cuando no se utilizan.

- No conduzca con las ventanillas abiertas.

PRECAUCIÓN

No apague nunca el motor con el automóvil en movimiento, por ejemplo, al bajar por una cuesta, ya que esto desconecta sistemas importantes como la dirección asistida y el servofreno.

Información relacionada

- Drive-E - placer al volante más limpio (p. 30)
- Modo de conducción Eco (p. 477)
- Comprobar la presión de los neumáticos (p. 596)

Preparativos para un viaje de gran recorrido

Antes de unas vacaciones en coche o de otro viaje de largo trayecto es importante revisar con especial atención las funciones y el equipamiento del vehículo.

Compruebe lo siguiente

- que el motor funciona debidamente y el consumo de combustible es el normal
- que no hay fugas (combustible, aceite u otro líquido)
- que al frenar la capacidad de frenado funciona como es debido
- que todas las lámparas funcionan. Ajuste la altura de los faros si el vehículo lleva mucha carga
- que la profundidad de dibujo y la presión de aire de los neumáticos son suficientes. Cambie a neumáticos de invierno al transitar por zonas con riesgo de hielo o nieve en la calzada
- que el nivel de carga de la batería de arranque es adecuado
- que las escobillas limpiaparabrisas están en buen estado
- que hay un triángulo de advertencia y chalecos reflectores en el vehículo. Requisito legal en algunos países.

Información relacionada

- Comprobar la presión de los neumáticos (p. 596)
- Consumo de combustible y emisiones de CO₂ (p. 725)
- Llenado del líquido de lavado (p. 704)
- Conducción en invierno (p. 494)
- Conducción económica (p. 492)
- Ajustes para el módem del vehículo* (p. 573)
- Recomendaciones para colocar la carga (p. 630)
- Conducir con remolque (p. 516)
- Pilot Assist* (p. 336)
- Limitador de velocidad (p. 314)
- Kit de reparación de neumáticos (p. 613)

Conducción en invierno

En condiciones invernales, es importante realizar ciertos controles en el vehículo para asegurarse de que puede conducirse de forma segura.

Cuando llega la estación fría del año, compruebe especialmente lo siguiente:

- El refrigerante del motor debe contener un 50 % de glicol. Esta mezcla protege al motor de una posible rotura por congelación hasta aprox. -35°C (-31°F). No mezcle distintos tipos de glicol a fin de evitar posibles daños para la salud.
- El depósito de combustible debe estar lo más lleno posible para impedir condensaciones.
- La viscosidad del aceite es importante. Los aceites de baja viscosidad (aceites de mayor fluidez) facilitan el arranque a baja temperatura exterior y reducen además el consumo de combustible cuando el motor está frío.

! IMPORTANTE

No utilice aceite de baja viscosidad al conducir en condiciones difíciles o a alta temperatura exterior.

- Compruebe el estado y nivel de carga de la batería de arranque. El frío exige más de la batería de arranque y, al mismo tiempo,

su capacidad se reduce a baja temperatura.

- Utilice líquido de lavado con anticongelante para evitar la formación de hielo en el depósito de líquido de lavado.

Calzadas resbaladizas

Para que la adherencia a la calzada sea la mejor posible, Volvo recomienda utilizar neumáticos de invierno en todas las ruedas si hay riesgo de nieve o hielo.

i NOTA

En algunos países, el uso de neumáticos de invierno es obligatorio. Los neumáticos de clavos no están permitidos en algunos países.

Haga ejercicios de conducción por pista resbaladiza de forma controlada, para aprender a conocer las reacciones del automóvil.

Información relacionada

- Neumáticos de invierno (p. 612)
- Cadenas para la nieve (p. 612)
- Frenar en calzadas rociadas con sal (p. 457)
- Frenar en calzadas mojadas (p. 456)
- Llenado del líquido de lavado (p. 704)
- Batería de arranque (p. 661)

- Cambio de la escobilla del limpiaparabrisas (p. 702)
- Cambiar la escobilla de la luneta trasera (p. 700)
- Llenar con refrigerante (p. 658)
- Condiciones de conducción poco favorables para el aceite de motor (p. 720)

Circulación por agua

La circulación por agua implica que el automóvil se conduce a través del agua, por ejemplo, sobre una calzada inundada. La circulación por agua debe realizarse con gran precaución.

El vehículo puede circular en agua a una profundidad máxima de 40 cm (15") y como máximo a velocidad de marcha pedestre. Proceda con especial cuidado al pasar por una corriente de agua.

Al circular por agua, mantenga una velocidad reducida y no pare el automóvil. Tras haber salido del agua, pise ligeramente el pedal de freno para comprobar si los frenos funcionan con plena capacidad. El agua y, por ejemplo, el barro, pueden mojar los forros de freno, lo que da como resultado un retraso de la actuación de los frenos.

- Después de conducir por agua y barro, limpie las conexiones del calefactor del motor y del remolque.
- No deje que el automóvil permanezca mucho tiempo con agua por encima de los umbrales de las puertas, ya que esta situación puede provocar fallos eléctricos en el vehículo.

! IMPORTANTE

- El motor puede averiarse si el agua penetra en el filtro de aire.
- Si el agua penetra en la transmisión se reducirá la capacidad lubricante de los aceites, lo que acortará la vida útil de estos sistemas.
- La garantía no cubre daños de componentes como el motor, la caja de cambios, el turbocompresor, el diferencial o sus elementos internos ocasionados por inundaciones, bloqueo hidrostático o falta de aceite.
- Si se para el motor en el agua, no intente arrancarlo de nuevo. Sáquelo del agua remolcándolo y llévalo a un taller. Se recomienda un taller autorizado Volvo. Riesgo de avería del motor.

Información relacionada

- Servicio de grúa (p. 525)
- Control de baja velocidad* (p. 489)

Abrir o cerrar la tapa del depósito

El vehículo debe estar desbloqueado para poder abrir la tapa del depósito²².



En la pantalla del conductor, la flecha junto al símbolo de repostaje indica el lado en que está situada la tapa del depósito.

1. Abra la tapa del depósito con una ligera presión en la sección trasera de la tapa.
2. Después de repostar, cierre la tapa ejerciendo una ligera presión.

Información relacionada

- Llenar con combustible (p. 496)
- Comprobar y añadir AdBlue® (p. 504)

²² Solo el bloqueo y desbloqueo con llave, sin llave* o con Volvo On Call afectan al estado de la tapa del depósito.

Llenar con combustible

El depósito de combustible incorpora un sistema de repostaje de combustible sin tapón.

Repostaje en estación de servicio

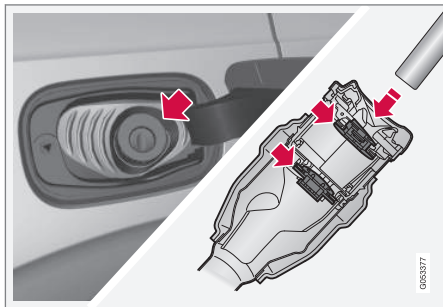

Antes de empezar a repostar, es importante introducir la boquilla del surtidor a través de los dos cierres del tubo de llenado.

Instrucciones para repostar:

1. Apague el vehículo y abra la portezuela del depósito.

2.

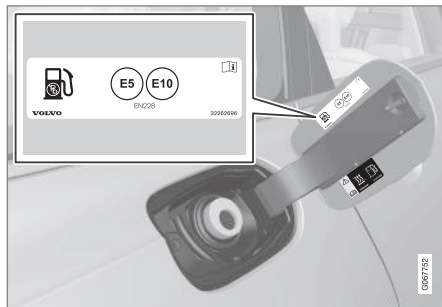

Seleccione el combustible homologado para su uso con el vehículo conforme al identificador²³ del interior de la portezuela del depósito. Consulte la información relativa a los combustibles homologados y el identificador en el apartado "Gasolina" o "Gasóleo", según corresponda.

3. Inserte la boquilla del surtidor en la abertura de llenado de combustible. El tubo de llenado tiene dos tapas abribles y la boquilla del surtidor debe atravesar las dos tapas antes de iniciar el repostaje.

4. No llene excesivamente el depósito e interrumpa el repostaje al activarse por primera vez el corte automático del surtidor.

> El depósito está lleno.

i NOTA

Si el depósito se ha llenado en exceso existe un riesgo de desbordamiento en caso de temperatura exterior elevada.

Repostaje de combustible desde bidón de reserva

Al repostar con un bidón de combustible, utilice el embudo guardado en el bloque de gomaespuma ubicado debajo de la trampilla del suelo del compartimento de carga.

1. Abra la tapa del depósito.
2. Inserte el embudo en la abertura de llenado de combustible. El tubo de llenado tiene dos tapas abribles y el tubo del embudo debe atravesar las dos tapas antes de iniciar el llenado.

²³ Podrá hallar el identificador conforme a la norma CEN EN16942 detrás de la portezuela del depósito y, a más tardar el 12 de octubre de 2018, en los surtidores de combustible correspondientes y sus boquillas en las estaciones de repostaje de toda Europa.

Se aplica a automóviles con calefactor auxiliar de gasolina*

No utilice nunca el calefactor de combustible cuando el vehículo se encuentra en una estación de servicio.

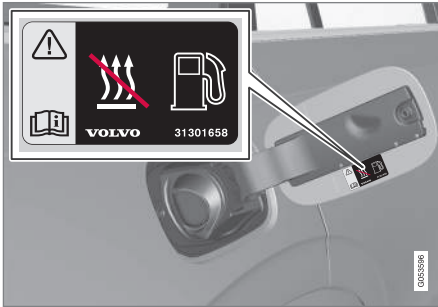

Letrero en la parte interior de la tapa del depósito.

Información relacionada

- Abrir o cerrar la tapa del depósito (p. 495)
- Gasolina (p. 498)
- Diesel (p. 499)
- Agotamiento de combustible y motor diésel (p. 501)

Manejo del combustible

No utilice combustible de peor calidad que la recomendada por Volvo, ya que esto perjudicaría la potencia del motor y el consumo de combustible.

⚠ PRECAUCIÓN

Procure no inhalar nunca los vapores del combustible y evite salpicaduras en los ojos.

Si el combustible le salpica en los ojos, quítese las lentillas, enjuague los ojos con agua en abundancia durante como mínimo 15 minutos y solicite asistencia médica.

No ingiera nunca combustible. Los combustibles como la gasolina, el bioetanol y mezclas entre estos son muy tóxicos y pueden provocar daños permanentes o la muerte si se ingieren. Solicite inmediatamente asistencia médica si ha ingerido combustible.

⚠ PRECAUCIÓN

Los vertidos de combustible en el suelo son inflamables.

Apague el calefactor operado con combustible antes de iniciar el repostaje.

No lleve nunca encima un teléfono móvil encendido durante el repostaje. La señal de llamada puede ocasionar chispas e inflamar los vapores de gasolina, lo que a su vez puede originar un incendio y daños personales.

ⓘ IMPORTANTE

La mezcla de distintos tipos de combustible o el uso de uno no recomendado anulará las garantías Volvo junto con los posibles acuerdos de servicio complementarios. Ello es aplicable a la totalidad de los motores.

Información relacionada

- Gasolina (p. 498)
- Diesel (p. 499)
- Manipulación del AdBlue® (p. 504)

Gasolina

Es importante utilizar el combustible adecuado al repostar. Hay gasolina con diferentes tipos de octanaje que se adecúan a distintos tipos de conducción.

Utilice solo gasolina de fabricantes conocidos. No reposte nunca con combustible de calidad dudosa. La gasolina debe cumplir la norma EN 228.

Identificador de gasolina

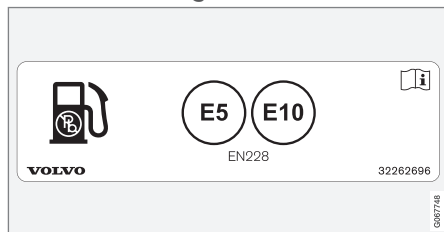

Letrero en la parte interior de la tapa del depósito.

Podrá hallar el identificador conforme a la norma CEN EN16942 detrás de la portezuela del depósito y, a más tardar el 12 de octubre de 2018, en los surtidores de combustible correspondientes y sus boquillas en las estaciones de repostaje de toda Europa.

Estos son los identificadores aplicados en los combustibles estándar actuales en Europa. En los vehículos con motor de gasolina se puede utilizar gasolina con los siguientes identificadores:

E5

El E5 es una gasolina con un máximo del 2,7% de oxígeno y un máximo del 5% de volumen de etanol.

E10

El E10 es una gasolina con un máximo del 3,7% de oxígeno y un máximo del 10% de volumen de etanol.

! IMPORTANTE

- Se permite combustible de hasta un 10% en volumen de etanol.
- Está autorizado el uso de gasolina EN 228 E10 (como máximo un 10 por ciento en volumen de etanol)
- No se permite un mayor contenido de etanol que el E10 (como máximo un 10 por ciento en volumen de etanol). No se admite, por ejemplo, el E85.

Octanaje

- En condiciones normales, puede utilizarse la gasolina de RON 95.
- RON 98 se recomienda para obtener una buena potencia y un consumo reducido de combustible.

- No está permitido utilizar combustibles con un octanaje inferior a RON 95.

Si se conduce a temperaturas de más de +38 °C (100 °F), recomendamos utilizar un combustible de máximo octanaje para obtener un rendimiento y un consumo de combustible adecuados.

! IMPORTANTE

- Utilice solamente gasolina sin plomo para no dañar el catalizador.
- No se utilizaran combustibles que contengan aditivos metálicos.
- No emplee ningún aditivo no recomendado por Volvo.

Información relacionada

- Manejo del combustible (p. 497)
- Llenar con combustible (p. 496)
- Filtro de partículas de gasolina (p. 499)
- Consumo de combustible y emisiones de CO₂ (p. 725)

Filtro de partículas de gasolina²⁴

Los automóviles de gasolina están equipados con filtro de partículas para una depuración más eficaz de los gases de escape.

Al conducir de forma normal, las partículas de los gases de escape se acumulan en el filtro de partículas de gasolina. Bajo condiciones de funcionamiento normales, se produce una regeneración pasiva que hace que las partículas se oxiden y se consuman. De esa forma se vacía el filtro.

Si el automóvil se conduce a baja velocidad o en el caso de repetidos arranques en frío con temperaturas exteriores bajas, puede ser necesario efectuar una regeneración activa. La regeneración del filtro de partículas se produce de forma automática y lleva normalmente de 10 a 20 minutos. Durante la regeneración puede aumentar temporalmente el consumo de combustible.

Utilice un calefactor de estacionamiento en climas fríos para que el motor alcance antes su temperatura de funcionamiento normal.

Conducción de trayectos cortos a baja velocidad con vehículo de gasolina

La capacidad del sistema de depuración de gases de escape se ve afectada por el modo de conducción del automóvil. Conducir distancias variadas y a diferentes velocidades es

importante para alcanzar el mejor rendimiento posible desde el punto de vista energético.

La realización frecuente de viajes cortos a baja velocidad (o a baja temperatura ambiental) donde el motor no llega a alcanzar una temperatura operacional normal puede provocar problemas susceptibles de derivar en perturbaciones técnicas que generen un mensaje de advertencia. Si el vehículo se usa sobre todo en tráfico urbano, es importante conducir regularmente también a una mayor velocidad para propiciar la regeneración del sistema de depuración de gases de escape.

- El automóvil debe conducirse en carretera a una velocidad superior a los 70 km/h (44 mph) durante un mínimo de 20 minutos entre repostaje y repostaje.

Información relacionada

- Gasolina (p. 498)

Diesel

Es importante utilizar el combustible adecuado al repostar. Hay gasóleo de diferentes calidades que se adecúan a distintas circunstancias.

Utilice solo gasóleo de fabricantes conocidos. No reposte nunca con combustible de calidad dudosa. El gasóleo debe cumplir la norma EN 590, o SS 155435. Los motores diésel son sensibles a las impurezas del combustible como, por ejemplo, un alto nivel de azufre o metales.

Identificador

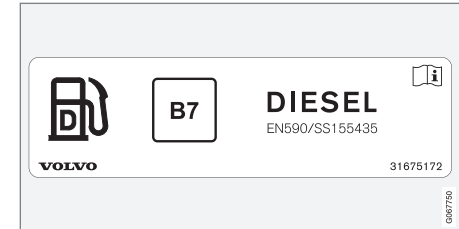

Letrero en la parte interior de la tapa del depósito.

Podrá hallar el identificador conforme a la norma CEN EN16942 detrás de la portezuela del depósito y, a más tardar el 12 de octubre de 2018, en los surtidores de combustible correspondientes y sus boquillas, en las estaciones de repostaje de toda Europa.

²⁴ Se aplica a algunas variantes.

- ◀ Este es el identificador aplicado en el combustible estándar actual en Europa. En los vehículos con motor diésel se puede utilizar gasóleo con los siguientes identificadores:



El B7 es **gasóleo** con un máximo de 7% de volumen de éster metílico de ácidos grasos (FAME).

A bajas temperaturas (a menos de 0 °C (32 °F)), el gasóleo puede producir sedimentos de parafina, lo que puede ocasionar dificultades de arranque. Las calidades de combustible de venta en el mercado deben estar adaptadas a la temporada del año y a la zona climática en cuestión pero, en caso de condiciones meteorológicas extremas, combustible viejo o desplazamientos de una zona climática a otra, pueden producirse sedimentos de parafina.

El riesgo de condensación en el depósito disminuye si este se mantiene bien lleno.

Al repostar, limpie la zona alrededor del tubo de llenado. Evite los derrames sobre superficies pintadas. Lave con agua y jabón en caso de derrame.

! IMPORTANTE

El gasóleo debe:

- cumplir la norma EN 590 y/o SS 155435.
- presentar un contenido de azufre no superior 10 mg/kg
- tener como máximo un 7 % de volumen de FAME²⁵ (B7).

! IMPORTANTE

Combustibles parecidos al gasóleo que no pueden utilizarse:

- Aditivos especiales
- Diesel marino
- Fuel oil
- FAME²⁶ y aceite vegetal.

Estos combustibles no cumplen las normas según las recomendaciones de Volvo y provocan desgaste y daños en el motor no cubiertos por las garantías de Volvo.

Información relacionada

- Manejo del combustible (p. 497)
- Llenar con combustible (p. 496)

- Agotamiento de combustible y motor diésel (p. 501)
- Filtro de partículas (p. 501)
- Depuración de los gases de escape con AdBlue® (p. 502)
- Consumo de combustible y emisiones de CO₂ (p. 725)

²⁵ Fatty Acid Methyl Ester

²⁶ Se permite gasóleo con un máximo de 7% de volumen de FAME (B7).

Agotamiento de combustible y motor diésel

Si el motor se para por agotamiento de combustible, el sistema de combustible necesita un instante para efectuar un control.

Antes de arrancar el automóvil después de haber llenado el depósito de combustible con gasóleo, proceda de la siguiente manera:

1. La llave debe estar en el vehículo.
2. Continúe con el automóvil en la posición de contacto **II** - gire la perilla de arranque en el sentido de las agujas del reloj sin pisar ni el pedal del freno ni el embrague y mantenga girada la perilla durante unos 4 segundos. Suelte a continuación el mando, que volverá automáticamente a su posición inicial.
3. Espere aproximadamente un minuto.
4. Arranque el motor.

i NOTA

Llenado de combustible en caso de agotamiento:

- Detenga el automóvil en un lugar tan horizontal como sea posible. Si el automóvil se inclina, hay riesgo de bolsas de aire en el combustible.

Recomendaciones al llenar con bidón de combustible

Al repostar gasóleo con un bidón, utilice el embudo guardado debajo de la tapa del suelo en el compartimento de carga. Asegúrese de insertar correctamente el tubo del embudo en el tubo de llenado. El tubo de llenado tiene dos tapas abribles y el tubo del embudo debe atravesar las dos tapas antes de iniciar el llenado.

Información relacionada

- Llenar con combustible (p. 496)
- Diesel (p. 499)
- Kit de herramientas (p. 604)

Filtro de partículas

Los automóviles diésel están equipados con filtro de partículas para una depuración más eficaz de los gases de escape.

Al conducir de manera normal, las partículas de los gases de escape se acumulan en el filtro de partículas de gasóleo. Al reunirse determinadas condiciones se iniciará una regeneración para incinerar las partículas y vaciar el filtro. Para iniciar la regeneración se requiere que el motor haya alcanzado una temperatura operacional normal. La regeneración del filtro de partículas se produce de forma automática y lleva normalmente de 10 a 20 minutos.

i NOTA

Durante la regeneración puede ocurrir lo siguiente:

- se puede apreciar transitoriamente una pequeña reducción de la potencia del motor
- puede aumentar temporalmente el consumo de combustible
- puede percibirse olor a quemado.

Utilice un calefactor de estacionamiento* en climas fríos para que el motor alcance antes su temperatura de funcionamiento normal.





! IMPORTANTE

Si el filtro se llena por completo de partículas puede resultar difícil arrancar el motor y, además, el filtro quedará inoperativo. Es posible que tenga que cambiar el filtro.

Conducción de trayectos cortos a baja velocidad con vehículo diésel

La capacidad del sistema de depuración de gases de escape se ve afectada por el modo de conducción del automóvil. Conducir distancias variadas y a diferentes velocidades es importante para alcanzar el mejor rendimiento posible desde el punto de vista energético.

La realización frecuente de viajes cortos a baja velocidad (o a baja temperatura ambiental) donde el motor no llega a alcanzar una temperatura operacional normal puede provocar problemas susceptibles de derivar en perturbaciones técnicas que generen un mensaje de advertencia. Si el vehículo se usa sobre todo en tráfico urbano, es importante conducir regularmente también a una mayor velocidad para propiciar la regeneración del sistema de depuración de gases de escape.

- El automóvil debe conducirse en carretera a una velocidad superior a los 60 km/h (38 mph) durante un mínimo de 20 minutos entre repostaje y repostaje.

Información relacionada

- Diésel (p. 499)
- Depuración de los gases de escape con AdBlue® (p. 502)
- Consumo de combustible y emisiones de CO₂ (p. 725)

Depuración de los gases de escape con AdBlue®²⁷

AdBlue es un aditivo que se utiliza en el sistema SCR²⁸ para reducir las emisiones de sustancias perjudiciales desde un motor diésel.

En el sistema SCR el AdBlue y el óxido de nitrógeno que forma parte de los gases de escape se transforman en nitrógeno y vapor de agua, con lo que se reducen notablemente las dañinas emisiones de óxidos de nitrógeno.

AdBlue

AdBlue es un líquido incoloro compuesto de un 32,5 % de urea²⁹ en agua desionizada y está fabricado conforme la norma ISO 22241. Está especialmente desarrollado en base a la técnica de depuración SCR para motores diésel.

AdBlue dispone de un depósito propio en el automóvil y se rellena a través de un tubo de llenado independiente situado delante de la tapa del depósito. El consumo depende del estilo de conducción, la temperatura exterior y la temperatura de funcionamiento del sistema.

Condiciones para conducir con AdBlue

La calidad de AdBlue en el depósito debe ajustarse siempre a la calidad requerida para

²⁷ Marca registrada propiedad de Verband der Automobilindustrie e.V. (VDA)

²⁸ Selective Catalytic Reduction (Reducción Catalítica Selectiva)

que el automóvil pueda arrancar. El sistema SCR es muy sensible a las impurezas.

El sistema de depuración de gases de escape supervisa constantemente el nivel del depósito, la calidad y la dosificación de AdBlue. Si se detecta algún fallo, aparece un mensaje en la pantalla del conductor.

! IMPORTANTE

AdBlue es necesario para el funcionamiento del sistema SCR y para el cumplimiento de los requisitos legales relativos a las emisiones de gases. Es ilegal modificar o manipular el sistema de alimentación de AdBlue de forma que no se consuma el reactivo AdBlue cuando se necesite para cumplir los requisitos legales relativos a las emisiones de gases. Ese tipo de manipulación puede ser constitutivo de delito y puede conducir a la adopción de las medidas legales y penales que correspondan.

No está permitido utilizar el automóvil con el depósito de AdBlue vacío, ya que ello contraviene el cumplimiento de los requisitos legales relativos a las emisiones de gases. Por tanto, el automóvil está equipado con un sistema de advertencia que informa cuándo es necesario rellenar el depósito de AdBlue. Cuando el nivel del depósito de AdBlue es bajo, aparecen mensajes de advertencia para informar que es necesario repostar AdBlue.

- Símbolos y mensajes de AdBlue® (p. 507)

Información relacionada

- Manipulación del AdBlue® (p. 504)
- Comprobar y añadir AdBlue® (p. 504)

²⁹ CO(NH₂)₂

Manipulación del AdBlue®³⁰

AdBlue está compuesto en su mayor parte de agua (aprox. 67.5 % de agua y 32.5 % de urea). Este líquido no es inflamable, pero debe manipularse con precaución ya que puede irritar los ojos y la piel.

A tener en cuenta a la hora de manipular

Evite la inhalación de vapores, así como el contacto con la piel y los ojos. Utilice por favor guantes que evitarán que las pieles sensibles se irriten durante la manipulación de este líquido.

PRECAUCIÓN

Primeros auxilios a adoptar:

- En caso de inhalación: respirar aire limpio.
- En caso de contacto con la piel: lavar la piel con agua y jabón.
- En caso de contacto con los ojos: lavar profusamente con mucha agua.
- En caso de ingestión: lavar perfectamente la boca. No provocar el vómito.

Póngase en contacto con un médico si persisten las molestias o si se ha ingerido una cantidad grande.

Medidas en caso de derramamiento

Si AdBlue se derrama sobre el suelo, el automóvil o superficies pintadas, deberá enjuagarse profusamente con agua. Evite verterlo por el desagüe.

Conservación

AdBlue debe conservarse en su envase hermético original a una temperatura superior a -11 °C (12 °F) e inferior a 30 °C (86 °F). Este líquido no puede guardarse estando expuesto a la luz solar directa.

AdBlue se congela a -11 °C (12 °F), pero puede utilizarse de nuevo una vez que la solución se ha descongelado.

Información relacionada

- Comprobar y añadir AdBlue® (p. 504)
- Depuración de los gases de escape con AdBlue® (p. 502)

Comprobar y añadir AdBlue®³¹

Compruebe el nivel de AdBlue con regularidad y rellene el depósito si en la pantalla del conductor aparece el mensaje advirtiendo de un nivel bajo de AdBlue.

El consumo de AdBlue depende del estilo de conducción, por lo que puede ser necesario efectuar algún repostaje durante el periodo entre una revisión y la siguiente. Si se deja que el depósito de AdBlue se vacíe completamente ya no será posible arrancar el automóvil.

NOTA

Nunca permita que el depósito de AdBlue quede vacío. Llene el tanque con antelación suficiente antes de que se vacíe.

En caso de que el depósito se vaciara, no será posible arrancar el motor una vez que se apague, ni de la forma habitual ni por otros medios.

La única forma de poder volver a arrancar después de que el depósito haya quedado vacío es repostar una cantidad de AdBlue de la categoría especificada, que sea como mínimo la que se indica en la pantalla del conductor.

³⁰ Marca registrada propiedad de Ver-band der Automobilindustrie e.V. (VDA)

³¹ Marca registrada propiedad de Ver-band der Automobilindustrie e.V. (VDA)

Comprobar el nivel de AdBlue

1.



Abra la aplicación **Estado del coche** en la vista de aplicaciones.

2.



Pulse **Estado** para mostrar el nivel de AdBlue.



Gráfico del nivel de AdBlue en la pantalla central.

Cada cursor representa aproximadamente un 25 % del depósito lleno.

Cuando queda menos del 25 % del depósito, el color del cursor que queda cambia a ámbar, y con menos del 10 % se convierte en rojo.

Llenado



Cuando el nivel de AdBlue empieza a estar bajo, se enciende un símbolo en la pantalla del conductor y aparece el mensaje **Nivel de AdBlue bajo**.

1. Abra la tapa del depósito con una ligera presión en la sección trasera de la tapa.

2.



Abra la tapa azul del tubo de llenado más pequeño destinado a AdBlue.

- ◀ 3. Rellene con AdBlue de la calidad adecuada³².

No llene el depósito en exceso. La cantidad de AdBlue que puede añadirse aparece en la aplicación **Estado del coche**.

PRECAUCIÓN

Al repostar del surtidor AdBlue en la estación de servicio, se recomienda utilizar el surtidor adaptado para turismos. Como alternativa se puede utilizar un surtidor AdBlue para vehículos pesados.

IMPORTANTE

Retire el AdBlue que haya podido derramarse.

Tenga cuidado de que AdBlue no entre en contacto con la pintura del automóvil. Si se diera el caso, enjuagar con agua abundante los lugares en los que este líquido pueda afectar a la pintura.

Información relacionada

- Manipulación del AdBlue® (p. 504)
- Símbolos y mensajes de AdBlue® (p. 507)



- Capacidad del depósito de AdBlue® (p. 722)

³² ISO 22241

Símbolos y mensajes de AdBlue®³³



El sistema de depuración de gases de escape supervisa constantemente el nivel, la calidad y la dosificación de AdBlue. Si se detecta algún fallo, aparece un mensaje en la pantalla del conductor.



Símbolo	Mensaje	Significado
	Nivel de AdBlue bajo	El nivel de AdBlue es bajo y es necesario rellenar el depósito.
	Dosificación AdBlue y Calidad de AdBlue	El sistema no funciona debidamente. Póngase en contacto con un taller ^A para una revisión de esta función.

³³ Marca registrada propiedad de Ver-band der Automobilindustrie e.V. (VDA)



Símbolo	Mensaje	Significado
	Rellenar AdBlue	El nivel de AdBlue es críticamente bajo y es necesario rellenar inmediatamente el depósito.
	No arranque el motor y, por ejemplo: Rellene como mínimo con 4,5 litros de AdBlue	No se puede arrancar el automóvil antes de repostar AdBlue. Reposte la cantidad de AdBlue que se indica en la pantalla del conductor o póngase en contacto con un taller ^A . Tenga en cuenta que el automóvil debe estar sobre terreno plano para que el medidor de nivel pueda registrar correctamente la cantidad de AdBlue repostada. Al arrancar después de repostar AdBlue, siga las instrucciones acerca del agotamiento de combustible y el motor diésel.
	No arranque el motor Revisar sistema AdBlue antes de arrancar	El sistema no funciona debidamente. Póngase en contacto con un taller ^A para una revisión de esta función.

^A Recomendamos los servicios de un taller autorizado Volvo.

Información relacionada

- Comprobar y añadir AdBlue® (p. 504)
- Manipulación del AdBlue® (p. 504)
- Reservar hora para revisión y reparación (p. 647)
- Agotamiento de combustible y motor diésel (p. 501)

Recalentamiento del motor y la transmisión

En ciertas condiciones, por ejemplo, al conducir por terreno montañoso y a alta temperatura, hay riesgo de recalentamiento del motor y la transmisión, sobre todo si en automóvil va muy cargado.

- En caso de recalentamiento, la potencia del motor puede limitarse temporalmente.
- Desmonte las luces complementarias colocadas delante de la parrilla si conduce a alta temperatura.
- Si la temperatura del sistema de refrigeración del motor aumenta demasiado, se enciende el símbolo de advertencia y la pantalla del conductor muestra el mensaje **Temperatura motor Temperatura alta. Pare de manera segura.** En este caso, detenga el automóvil en un lugar seguro y deje que el motor funcione a ralentí durante algunos minutos para que se enfríe.
- Si se muestra el mensaje **Temperatura motor Temperatura alta. Apague el motor** o **Refrigerante del motor Nivel bajo. Apagar motor**, pare el vehículo y apague el motor.
- Si la caja de cambios se recalienta, puede seleccionarse otro programa de cambios³⁴. Se activa además una función de



protección integrada que enciende un símbolo de advertencia y la pantalla del conductor muestra el mensaje **Transmisión templada Reduzca velocidad para bajar temperatura o Transmisión caliente Pare de manera segura, espere a que se enfríe.** Siga en este caso la recomendación indicada, reduzca la velocidad o detenga el automóvil en un lugar seguro y deje funcionar el motor al ralentí durante algunos minutos para que la caja de cambios se enfríe.

- En caso de recalentamiento, el aire acondicionado del automóvil puede desconectarse temporalmente.
- No apague inmediatamente el motor si para el vehículo después de haber conducido en condiciones muy duras.

NOTA

Es normal que el ventilador de refrigeración del motor permanezca activado un momento tras la desconexión del motor.

Símbolos en la pantalla del conductor

Símbolo	Significado
	Temperatura del motor alta. Siga la recomendación indicada.
	Nivel de refrigerante bajo. Siga la recomendación indicada.
	Caja de cambios caliente/recalentada/en refrigeración. Siga la recomendación indicada.

Información relacionada

- Llenar con refrigerante (p. 658)
- Conducir con remolque (p. 516)
- Preparativos para un viaje de gran recorrido (p. 493)
- Indicador de cambio de marcha (p. 472)

³⁴ Es válido con caja de cambios automática.

Sobrecarga de la batería de arranque

El consumo de corriente de las funciones eléctricas del automóvil puede variar de un dispositivo a otro. Procure no dejar el encendido en la posición **II** con el vehículo desconectado. Utilice en lugar de ello la posición de encendido **I**. De este modo se consume menos corriente.

Preste también atención a los diferentes accesorios eléctricos. No utilice funciones que consumen mucha corriente con el vehículo desconectado. Ejemplos de estas funciones:

- ventilador del habitáculo
- faros
- limpiaparabrisas
- equipo de sonido (volumen alto).

Si la tensión de la batería de arranque es baja, se muestra un mensaje en la pantalla del conductor. La función de ahorro de energía desconecta o reduce seguidamente algunas funciones, por ejemplo, el ventilador del habitáculo y/o el equipo de sonido.

- Cargue entonces la batería arrancando el vehículo y dejándolo en funcionamiento durante como mínimo 15 minutos. La batería de arranque se carga mejor conduciendo el vehículo que con el motor en ralentí y el vehículo detenido.

Información relacionada

- Batería de arranque (p. 661)
- Posiciones de encendido (p. 450)

Arrancar con ayuda de otra batería

Si se descarga la batería, el automóvil puede arrancarse con corriente de otra batería.

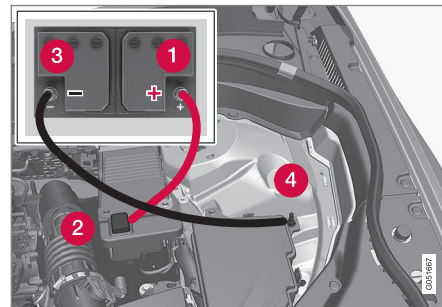

Puntos de fijación de los cables de arranque. El aspecto del compartimento del motor puede variar en función del modelo de automóvil y del nivel de equipamiento.

Al arrancar con pinzas, recomendamos el siguiente procedimiento para evitar cortocircuitos y otros daños:

1. Ponga el sistema eléctrico del automóvil en la posición de encendido **0**.
2. Compruebe que la batería de ayuda tenga una tensión de 12 V.
3. Si la batería de refuerzo está montada en otro vehículo, cierre el motor del otro vehículo y asegúrese de que los dos automóviles no se tocan.

- Fije una de las pinzas del cable puente rojo en el borne positivo de la batería de refuerzo (1).

! IMPORTANTE

Conecte el cable puente con cuidado para evitar cortocircuitos con otros componentes del compartimento del motor.

- Abra la tapa de protección del punto de asistencia de arranque positivo (2).
- Coloque la otra pinza del cable puente rojo en el punto de asistencia de arranque positivo del automóvil (2).
- Fije una de las pinzas del cable puente negro en el borne negativo de la batería de refuerzo (3).
- Coloque la otra pinza del cable puente negro en el punto de asistencia de arranque negativo del automóvil (4).
- Compruebe que las pinzas de los cables puente están debidamente fijadas para que no se formen chispas durante el intento de arranque.
- Ponga en marcha el motor del "coche de ayuda" y haga funcionar el motor durante algún minuto a un régimen ligeramente superior al ralentí, 1500 rpm.

- Arranque el motor del automóvil con la batería descargada.

! IMPORTANTE

No toque las conexiones entre el cable y el vehículo durante el intento de arranque. Hay riesgo de formación de chispas.

- Retire los cables puente en orden inverso: primero el negro y después el rojo.
Asegúrese de que ninguna de las pinzas del cable puente negro entre en contacto con el punto de asistencia de arranque positivo, con el borne positivo de la batería o con la pinza conectada del cable puente rojo.

! PRECAUCIÓN

La tensión de alto voltaje puede resultar peligrosa si se interviene de forma inadecuada. No toque ningún componente de las baterías si no se explica claramente en el manual del propietario.

- La batería auxiliar de 48 V nunca debe utilizarse para ayudar al arranque.
- No se permite, bajo ninguna circunstancia, conectar equipos eléctricos externos a la batería de 48 V.
- Las revisiones y el cambio de la batería de 48 V debe confiarse exclusivamente a un taller. Recomendamos los servicios de un taller autorizado Volvo.



PRECAUCIÓN

- Las baterías de arranque pueden desprender gas oxhídrico, que es un gas muy explosivo. Es suficiente con una chispa, que puede generarse si se conectan de forma incorrecta un cable puente, para que la batería explote.
- No conecte los cables de arranque a ningún componente del sistema de combustible ni a una pieza móvil. Tenga cuidado con las piezas calientes del motor.
- La batería de arranque contiene además ácido sulfúrico que puede causar graves lesiones por corrosión.
- Si el ácido entra en contacto con los ojos, la piel o la ropa, lávese con agua en abundancia. Si el ácido le salpica en los ojos, solicite inmediatamente atención médica.
- No fume nunca cerca de la batería.

NOTA

La función Start/Stop puede permanecer activada aunque la batería de arranque se haya descargado tanto que el automóvil no disponga de las funciones eléctricas normales y el motor se ponga luego en marcha con ayuda de una batería externa o un cargador de batería. Si, poco después, la función Start/Stop detiene automáticamente el motor, existe el riesgo inminente de que fracase dicho arranque automático debido a una capacidad insuficiente de la batería, ya que esta no ha contado con tiempo para recargarse.

Si se ha recurrido a ayuda para arrancar el vehículo o no se ha dispuesto de tiempo suficiente para cargar la batería con un cargador de batería, se deberá desactivar temporalmente la función Start/Stop hasta que el vehículo haya recargado la batería. A una temperatura ambiente de unos +15°C (aproximadamente 60°F), el automóvil debe cargar la batería durante un mínimo de 1 hora. En caso de temperatura ambiente inferior, el tiempo de carga puede aumentar hasta 3-4 horas. Nuestra recomendación es cargar la batería con un cargador externo.

Información relacionada

- Puesta en marcha del vehículo (p. 448)
- Posiciones de encendido (p. 450)
- Ajustar el volante (p. 212)
- Seleccionar posiciones de encendido (p. 451)
- Batería de apoyo (p. 664)

Enganche para remolque*

El vehículo puede equiparse con un enganche que permite arrastrar, por ejemplo, un remolque detrás del vehículo.

Puede haber diferentes variantes de enganches de remolque para el vehículo. Póngase en contacto con un concesionario Volvo para obtener más información.

! IMPORTANTE

Cuando se apaga el motor, la transmisión constante de corriente de la batería a la conexión del remolque, puede desconectarse automáticamente para no descargar la batería de arranque.

! IMPORTANTE

La bola de remolque debe limpiarse y engrasarse de forma periódica para impedir su desgaste.

i NOTA

Cuando se utiliza un enganche con amortiguación de vibraciones, la bola de remolque no debe engrasarse.

Es también válido cuando se monta un soporte para bicicletas en la bola de remolque.

i NOTA

Si el vehículo está equipado con enganche para remolque, no tendrá ninguna fijación trasera para la anilla de remolque.

Información relacionada

- Enganche para remolque plegable y desplegable* (p. 514)
- Conducir con remolque (p. 516)
- Portabicicletas montado en el enganche del remolque* (p. 521)
- Especificaciones del enganche para remolque* (p. 513)

Especificaciones del enganche para remolque*

Medidas y puntos de fijación del enganche para remolque.

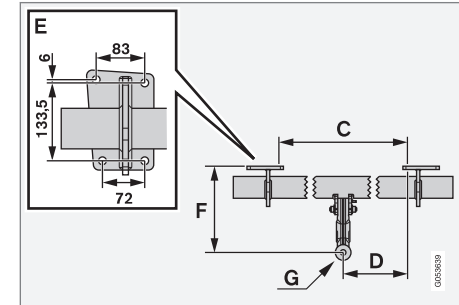
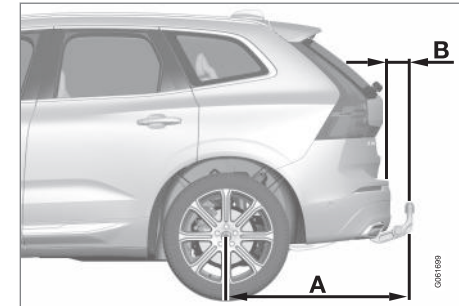



Medidas, puntos de fijación en mm (pulgadas)	
A	1041,3 (41)
B	90 (3,5)
C	875 (34,4)
D	437,5 (17,2)
E	Véase la figura anterior
F	283,5 (11,1)
G	Centro del enganche

Información relacionada

- Enganche para remolque* (p. 513)
- Pesos de remolque y carga sobre la bola de remolque (p. 714)

Enganche para remolque plegable y desplegable*

El enganche para remolque plegable y desplegable se pliega y despliega con facilidad cuando es necesario. En la posición plegada, el enganche para remolque está completamente oculto.

PRECAUCIÓN

Siga con cuidado las instrucciones de pliegue y despliegue del enganche para remolque.

PRECAUCIÓN

No pulse el botón de pliegue y despliegue del si hay un remolque acoplado al enganche.

Desplegar el enganche para remolque

PRECAUCIÓN

No permanezca cerca de la parte central del parachoques trasero del vehículo cuando se despliega el enganche para remolque.

1.



Abra el portón trasero. El botón para pliegue y desplegar el enganche para remolque está situado en el lado derecho de la parte trasera del compartimento de carga. La luz de indicación del botón debe encenderse con luz fija de color naranja para que esté activa la función de despliegue.

2. Pulse el botón y suéltelo. Si lo mantiene pulsado durante demasiado tiempo, el desplegado no se inicia.

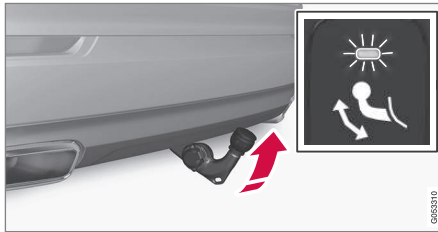

- > El enganche de remolque se despliega sin quedar bloqueado. La luz de indicación destella con luz naranja. El enganche de remolque está listo para continuar hasta la posición bloqueada.

3.



Lleve el enganche para remolque a su posición final donde se fija y se bloquea. La luz de indicación se enciende con luz fija de color naranja.

- > El enganche para remolque está preparado para utilizarse.

i NOTA

El enganche de remolque debe finalizar el proceso de despliegue antes de poder situarlo en posición bloqueada. Este proceso puede requerir varios segundos. Si el enganche de remolque no se fija en posición bloqueada, aguarde varios segundos e inténtelo de nuevo.

! PRECAUCIÓN

Asegúrese de sujetar bien el cable de seguridad del remolque en la fijación correspondiente.

i NOTA

Después de unos momentos se activa el modo de ahorro de corriente y se apaga la luz de indicación. Para volver a activar el sistema, cierre el portón trasero y vuelva a abrirlo de nuevo. Esto se aplica tanto para plegar como para desplegar el enganche para remolque.

Si el sistema eléctrico del vehículo detecta un remolque enganchado, la luz indicadora deja de brillar con luz fija.

Plegar el enganche para remolque

! IMPORTANTE

Compruebe que no haya ninguna conexión o adaptador conectado a la toma eléctrica cuando se pliega el enganche para remolque.

1. Abra el portón trasero. Pulse el botón situado en la parte trasera derecha del maletero y suéltelo. Si lo mantiene pulsado durante demasiado tiempo, el plegado no se inicia.
- > El enganche para remolque adopta automáticamente una posición desbloqueada. La luz de indicación parpadea con luz naranja.

2.

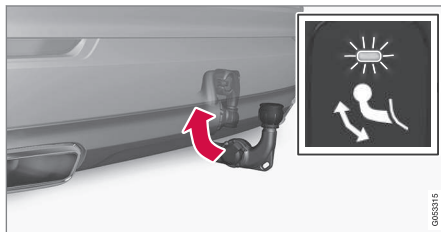

Bloquee el enganche de remolque desplazándolo a su posición de plegado donde queda fijo.

- > La luz de indicación se enciende con luz fija si el enganche de remolque está plegado de forma correcta.



Información relacionada

- Conducir con remolque (p. 516)
- Enganche para remolque* (p. 513)

Conducir con remolque

Al conducir con remolque, deben tenerse en cuenta una serie de aspectos importantes en lo que se refiere al enganche, el remolque y la colocación de la carga.

La capacidad de carga depende del peso en orden de marcha del automóvil. El peso total de los pasajeros y todos los accesorios, por ejemplo, el enganche para remolque, reduce la capacidad de carga del automóvil de manera proporcional a dicho peso.

El vehículo se suministra con el equipamiento adecuado para conducir con remolque.

- La bola de enganche del remolque del coche debe ser de un tipo homologado.
- Disponga la carga en el remolque de forma que la presión sobre el enganche del vehículo se ajuste a la carga máxima especificada para la bola de dicho enganche. La carga sobre la bola se cuenta como una parte del peso útil del vehículo.
- Aumente la presión de los neumáticos al valor recomendado para carga máxima.
- El motor funciona con más carga de lo normal cuando se conduce con remolque.
- No conduzca con remolques pesados cuando el automóvil es completamente nuevo. Espere a que haya recorrido como mínimo 1000 km (620 millas).

- Al bajar por pendientes largas y empinadas, los frenos del automóvil sufren una carga mucho mayor de lo normal. Seleccione una marcha más baja en caso de cambio manual y adapte la velocidad.
- Cumpla las normas vigentes relativas a velocidades y pesos.
- Conduzca a baja velocidad al subir con remolque por una pendiente larga y empinada.
- Los pesos máximos de remolque indicados se aplican únicamente hasta una altitud de 1000 m.s.n.m. (3280'). A una altura más elevada, la potencia del motor y, por consiguiente, la capacidad de escalada del vehículo, se verán reducidas por el descenso de la densidad del aire, debiéndose por tanto rebajar el peso máximo del remolque. El peso del vehículo y del remolque debe reducirse un 10 % por cada 1000 m (3280 pies) adicionales, o la parte proporcional.
- No conduzca con remolque en pendientes de más de un 12 % de inclinación.

NOTA

Para facilitar la conducción con remolque en automóviles con suspensión neumática*, seleccione:

- modo de conducción Dynamic, o
- el ajuste **Control de la suspensión Dinámico** en el modo de conducción Individual.

NOTA

Las condiciones meteorológicas extremas, la conducción con remolque, o la conducción a una elevada altura sobre el nivel mar, en combinación con una calidad de combustible inferior a la recomendada, son factores que incrementan drásticamente el consumo de combustible.

Conexión del remolque

Si el enganche de remolque del automóvil tiene un conector de 13 polos y el remolque uno de 7 polos, será necesario utilizar un adaptador. Utilice un adaptador aprobado por Volvo. Asegúrese de que el cable no arrastre por el suelo.

IMPORTANTE

Cuando se apaga el motor, la transmisión constante de corriente de la batería a la conexión del remolque, puede desconectarse automáticamente para no descargar la batería de arranque.

Pesos de remolque

PRECAUCIÓN

Aplique las recomendaciones sobre peso de remolque especificadas. De lo contrario, la combinación de vehículo puede resultar difícil de controlar en maniobras evasivas y frenadas.

NOTA

Los pesos máximos de remolque permitidos que se especifican son los aprobados por Volvo. Las disposiciones sobre vehículos del país en que se opere pueden limitar en mayor medida el peso de remolque y la velocidad. Los enganches de remolque puede estar homologados para una capacidad de tracción superior a la permitida con el vehículo.

Regulación del nivel*

El sistema de control de nivel del vehículo trata de mantener una altura constante inde-



- ◀ pendiente de la carga (hasta el peso máximo permitido). Cuando el automóvil está parado, el tren trasero se hunde ligeramente, lo cual es completamente normal.

Conducción sobre calzadas irregulares y en climas cálidos

Bajo ciertas circunstancias puede existir un riesgo de sobrecalentamiento al conducir con un remolque. En caso de sobrecalentamiento del motor y del sistema de propulsión se enciende un símbolo de advertencia en la pantalla del conductor y aparece un mensaje.

Lo siguiente se aplica a automóviles con caja de cambios automática:

La caja de cambios automática selecciona la marcha ideal dependiendo de la carga y el régimen de motor.

Pendientes empinadas

No bloquee la caja de cambios automática con una marcha más larga de lo que "resista" el motor. No siempre conviene circular con una marcha larga a bajo régimen del motor.

Aparcar en una pendiente

1. Pise el pedal de freno hasta el fondo
2. Active el freno de estacionamiento.
3. Seleccione la posición de cambio **P**.
4. Suelte el pedal de freno.

Utilice siempre calzos para bloquear las ruedas al aparcar un automóvil provisto de remolque en una cuesta.

Arrancar en pendientes

1. Pise el pedal de freno hasta el fondo
2. Seleccione la posición **D**.
3. Liberar el freno de estacionamiento.
4. Suelte el freno e inicie la marcha.

Información relacionada

- Estabilizador de remolque* (p. 518)
- Control de las luces del remolque (p. 519)
- Pesos de remolque y carga sobre la bola de remolque (p. 714)
- Recalentamiento del motor y la transmisión (p. 509)
- Condiciones de conducción poco favorables para el aceite de motor (p. 720)
- Enganche para remolque plegable y desplegable* (p. 514)

Estabilizador de remolque*

El estabilizador de remolque (TSA³⁵) se encarga de estabilizar el automóvil que lleva un remolque enganchado, en situaciones en las que se producen movimientos oscilatorios. El sistema está incluida en el control electrónico de estabilidad ESC³⁶.

Causas de la oscilación

La oscilación del conjunto de automóvil y remolque puede originarse en todas las combinaciones de vehículos. En condiciones normales, se requieren velocidades altas para que se produzca. Sin embargo, si el remolque está excesivamente cargado o la carga está mal distribuida, por ejemplo, hacia la parte posterior del remolque, existe el riesgo de que la oscilación se genere incluso a velocidades más bajas.

Sin embargo, para que se inicie realmente un movimiento de oscilación, es necesario que exista un factor desencadenante, por ejemplo.:

- El automóvil y el remolque reciben de repente un fuerte viento de costado.
- El automóvil y el remolque circulan por una calzada irregular o pasan por un bache.
- Movimientos excesivos del volante.

³⁵ Trailer Stability Assist

* Opcional/accesorio.

Una vez iniciado el movimiento de oscilación, puede ser difícil o imposible frenarlo, lo que dificulta el control del conjunto de automóvil y remolque, con riesgo de ir a parar a otro carril o de salirse de la calzada.

Funcionamiento del estabilizador de remolque

El sistema de estabilización del remolque controla continuamente los movimientos del automóvil, especialmente en sentido lateral. Si se descubre un movimiento de oscilación, el sistema regula de manera independiente los frenos de las ruedas delanteras, con lo que se obtiene un efecto estabilizador en el conjunto de automóvil y remolque. En general, esto es suficiente para que el conductor logre controlar de nuevo el automóvil.

Si la primera actuación del control de estabilidad del remolque no consigue amortiguar las oscilaciones, se frenan todas las ruedas del automóvil y el remolque y se reduce la potencia del motor. Una vez amortiguada la oscilación y estabilizado el conjunto de automóvil y remolque, el sistema interrumpe la regulación y el conductor vuelve a controlar por completo el automóvil.

NOTA

El sistema de estabilidad se desconecta si el conductor selecciona el modo sport desactivando **ESC** en el sistema de menús de la pantalla central.

La actuación del control de estabilidad del remolque puede no producirse si el conductor trata de contrarrestar la oscilación con fuertes movimientos del volante, ya que en este caso el sistema no puede determinar si el causante de los movimientos de oscilación es el remolque o el conductor.



Quando actúa el control de estabilidad del remolque, el símbolo ESC destella en la pantalla del conductor.

Información relacionada



- Conducir con remolque (p. 516)
- Control electrónico de estabilidad (p. 305)

Control de las luces del remolque

En la conexión del remolque: Compruebe el correcto funcionamiento de todas las lámparas del remolque antes de iniciar la marcha.

Intermitentes y luces de freno en el remolque

Si están fundidos uno o varios intermitentes o luces de freno del remolque, la pantalla del conductor muestra un símbolo y un mensaje. El conductor debe comprobar manualmente el resto de lámparas del remolque antes de iniciar la marcha.

Símbolo	Mensaje
	<ul style="list-style-type: none"> • Intermitente remolque Avería en intermitente derecho • Intermitente remolque Avería en intermitente izquierdo
	<ul style="list-style-type: none"> • Luz freno remolque Avería

Si alguna de las bombillas de los intermitentes del remolque está rota, el símbolo de los intermitentes en la pantalla del conductor parpadeará con mayor frecuencia de lo normal.

◀ **Luz antiniebla trasera en remolque**

En la conexión del remolque puede ocurrir que no se encienda la luz antiniebla trasera del automóvil. En esos casos, la función de luz antiniebla trasera se traslada al remolque. Por tanto, en la activación de la luz antiniebla, compruebe en esos casos que el remolque incorpore luz antiniebla trasera para conducir el vehículo combinado de forma segura.

Control de las luces del remolque*

Control automático

Después del enganche eléctrico de un remolque, puede comprobarse el funcionamiento de las luces del remolque mediante una activación automática de las luces. La función ayuda al conductor a comprobar que las luces del remolque funcionan debidamente antes de iniciar la marcha.

Para poder realizar el control, el automóvil debe estar apagado.

1. Cuando se conecta un remolque al enganche, se muestra el mensaje **Comprob. auto luz remolque** en la pantalla del conductor.
2. Confirme el mensaje pulsando el botón **O** del teclado derecho del volante.
 - > Se inicia el control de las luces.

3. Salga del vehículo para poder comprobar el funcionamiento de las luces.
 - > Todas las luces del remolque empiezan a destellar. Apague a continuación las luces de una en una.
4. Compruebe visualmente que todas las luces disponibles del remolque funcionan debidamente.
5. Al cabo de un rato, las luces del remolque vuelven a destellar.
 - > El control ha finalizado.

Desconexión del control automático

La función de control automático se puede desconectar en la pantalla central.

1. Pulse **Ajustes** en la vista superior.
2. Pulse **My Car** → **Luces e iluminación**.
3. Desmarque **Comprob. auto luz remolque**.

Control manual

Si el control automático está desconectado, este puede activarse manualmente.

1. Pulse **Ajustes** en la vista superior.
2. Pulse **My Car** → **Luces e iluminación**.
3. Seleccione **Comprob. manual luz remolque**.
 - > Se inicia el control de las luces. Salga del vehículo para poder comprobar el funcionamiento de las luces.

Información relacionada

- Conducir con remolque (p. 516)

Portabicicletas montado en el enganche del remolque*

A la hora de utilizar portabicicletas se recomienda los portabicicletas desarrollados por Volvo.

Se evitan así daños en el automóvil y se obtiene la mayor seguridad posible durante el viaje. Los portabicicletas de Volvo pueden comprarse en los concesionarios autorizados de la marca.

Siga fielmente las instrucciones que se adjuntan junto con el portabicicletas.

- El portabicicletas, incluyendo la carga, puede tener un peso máximo 75 kg (165 libras).
- El portabicicletas puede estar destinado como máximo a tres bicicletas.

PRECAUCIÓN

Un uso inadecuado del portabicicletas puede ocasionar daños en el enganche para remolque y en el automóvil.

El portabicicletas puede soltarse del enganche para remolque si

- está mal montado en la bola del enganche
- soporta un peso excesivo; compruebe el peso de carga máximo en las instrucciones del portabicicletas
- se utiliza para fines distintos al transporte de bicicletas.

Las características de conducción del automóvil se ven afectadas cuando un portabicicletas está montado en el enganche del remolque, por ejemplo, a causa de:

- el aumento de peso
- la menor capacidad de aceleración
- la reducción de la altura mínima respecto al suelo
- la modificación de la capacidad de frenado

Recomendaciones para la carga de bicicletas en el portabicicletas

Cuanto mayor sea la distancia entre el centro de gravedad de la carga y la bola del engan-

che, mayor será la carga que soportará esta última.

Cargue conforme las siguientes recomendaciones:

- Coloque la bicicleta más pesada más adelante, más cerca del automóvil.
- Coloque la carga de forma simétrica y lo más cerca posible del centro, por ejemplo, poniendo las bicicletas superpuestas si se van a cargar varias.
- Al transportar la bicicleta quítele los objetos sueltos, por ejemplo, la cesta, la batería o la silla infantil. En parte para reducir la carga sobre el enganche para remolque y sobre el portabicicletas, y en parte para rebajar la resistencia al aire que influye en el consumo de combustible.
- No utilice fundas protectoras para las bicicletas. Pueden complicar las maniobras, dificultar la visión y aumentar el consumo de combustible. Asimismo generarán una mayor carga sobre el enganche para remolque.

Información relacionada

- Enganche para remolque* (p. 513)

Remolque

En el remolque, el automóvil es arrastrado por otro vehículo con ayuda de un cable de remolque.

Antes de iniciar el remolque, compruebe cuál es el límite máximo de velocidad permitida con un remolque.

Preparativos y remolque

! IMPORTANTE

En los automóviles con palanca de cambios pequeña no se puede cambiar de marcha desde la posición P si el motor no está en marcha. Póngase en contacto con un taller autorizado Volvo para que le ayuden en caso de remolque, o para solicitar ayuda profesional para el remolque con grúa.

! IMPORTANTE

Observe que el automóvil siempre debe remolcarse con las ruedas girando hacia adelante.

- No remolque un automóvil con caja de cambios automática a una velocidad superior a 80 km/h (50 mph) ni a una distancia de más de 80 km (50 millas).

! PRECAUCIÓN

- Compruebe que esté desactivado el bloqueo del motor antes del remolcado.
- Debe estar conectada la posición de encendido II. En la posición I, todos los airbags están desconectados.
- Mantenga siempre la llave dentro del vehículo cuando este es remolcado.

! PRECAUCIÓN

El servofreno y la servodirección se inhabilitan con el motor apagado. Se precisa una presión unas 5 veces superior sobre el pedal del freno y la dirección se muestra considerablemente más dura de lo habitual.

1. Encienda los intermitentes de advertencia del vehículo.
2. Fije el cable de remolque en la anilla.
3. Desactive el bloqueo del volante abriendo el vehículo.

4. Sitúe el automóvil en la posición de encendido II: Gire a la derecha la perilla de arranque sin pisar el pedal del freno (o el pedal de embrague en los vehículos con cambio manual) y mantenga la perilla durante unos 4 segundos. Suelte a continuación el mando, que volverá automáticamente a su posición inicial.
5. Ponga el selector de marchas en punto muerto y libere el freno de estacionamiento.

Si la tensión de batería es insuficiente no podrá liberarse el freno de estacionamiento. Conecte una batería de refuerzo si la tensión de la batería es demasiado baja.

> El vehículo de arrastre puede iniciar el remolque.

6. Conserve tensado el cable de remolque cuando el vehículo que remolca reduce la velocidad manteniendo el pie ligeramente sobre el pedal del freno. Evitará así tirones fuertes.
7. Esté preparado para frenar y parar el vehículo.

Arranque con pinzas

No arranque nunca el motor remolcando el automóvil. Utilice una batería de refuerzo si la batería está descargada y el motor no arranca.

! IMPORTANTE

El catalizador puede resultar dañado al tratar de arrancar el motor remolcando el vehículo.

Información relacionada

- Montaje y desmontaje de la anilla de remolque (p. 523)
- Luces de emergencia (p. 169)
- Servicio de grúa (p. 525)
- Arrancar con ayuda de otra batería (p. 510)
- Seleccionar posiciones de encendido (p. 451)
- Caja de cambios (p. 463)

Montaje y desmontaje de la anilla de remolque

Utilice la anilla de remolque para remolcar. La anilla de remolque se enrosca en un orificio protegido por una tapa en el lado derecho de los parachoques delantero y trasero.

i NOTA

Si el vehículo está equipado con enganche para remolque, no tendrá ninguna fijación trasera para la anilla de remolque.

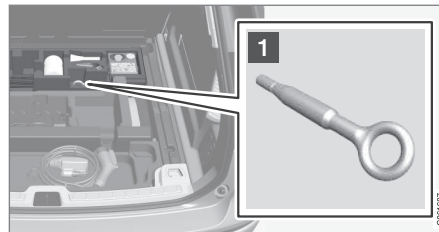
Montaje de la anilla de remolque

- 1 Saque la anilla de remolque que está en el taco de gomaespuma situado debajo del suelo en el compartimento de carga.

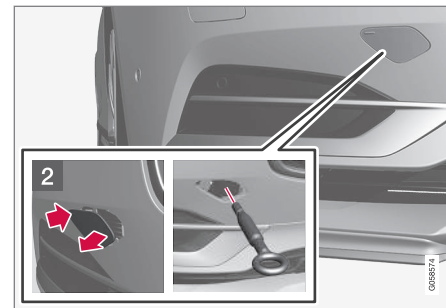

- 2 Delante: Retire la tapa de protección - presione sobre la marca con un dedo.
 - > La tapa gira entorno a su línea central y después puede desprenderse.

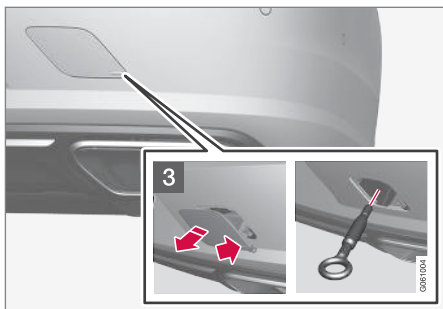

- 3** Detrás: Retire la tapa de protección – presione sobre la marca con un dedo y al mismo tiempo despliegue el lado opuesto o esquina opuesta.
- > La tapa gira entorno a su línea central y después puede desprenderse.

4. Enrosque la anilla de remolque hasta que haga tope.

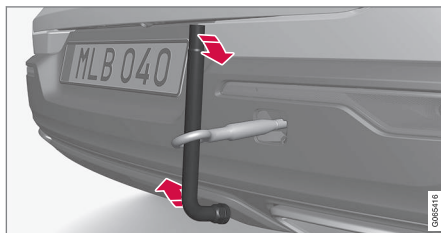

Gire la anilla hasta que quede bien apretada, por ejemplo, atraviésela con la llave para tornillos de rueda* para hacer palanca.

! IMPORTANTE

Es importante atornillar debidamente la anilla de remolque hasta que haga tope.

A considerar antes de utilizar la anilla de remolque

- La anilla de remolque puede utilizarse para subir el automóvil a un vehículo grúa con caja. La posición y altura libre sobre el suelo del automóvil determinarán si es o no posible.
- Si la inclinación de la rampa del vehículo grúa es excesiva o la altura libre bajo el automóvil es insuficiente, este puede

resultar dañado si se intenta subir con ayuda de la anilla de remolque.

- Eleve en caso necesario el vehículo utilizando el elevador de la grúa, no utilice la anilla de remolque.

! PRECAUCIÓN

Está prohibido permanecer detrás de la grúa cuando se sube el automóvil a la camilla.

! IMPORTANTE

La anilla de remolque sólo está prevista para remolcar por la carretera, no para rescatar vehículos atascados o caídos a la cuneta. Solicite asistencia profesional para este tipo de operaciones.

Desmontar la anilla de remolque

- Desenrosque la anilla de remolque tras su utilización y vuelva a colocarla en su sitio en el bloque de gomaespuma.
- Finalice colocando la tapa de protección en el parachoques.

Información relacionada

- Remolque (p. 522)
- Servicio de grúa (p. 525)
- Kit de herramientas (p. 604)

Servicio de grúa

Al transportar el automóvil, este se desplaza con la ayuda de otro vehículo.

Solicite asistencia profesional para este tipo de operaciones.

La anilla de remolque puede utilizarse para subir el automóvil a un vehículo grúa con caja.

Se aplica a vehículos con control de nivel*

Si el vehículo está equipado con suspensión neumática, esta debe desconectarse antes de elevarlo. Desconecte la función en la pantalla central.

1. Pulse **Ajustes** en la vista superior.
2. Pulse **My Car** → **Freno de estacionamiento y suspensión**.
3. Seleccione **Desactivar control de nivelado**.

La posición del vehículo y su altura libre sobre el suelo determina si es posible subir el vehículo a la caja de un camión. Si la inclinación de la rampa del vehículo grúa es excesiva o la altura libre sobre el suelo del automóvil es insuficiente, el vehículo puede sufrir daños en el intento de subirlo. En ese caso, el vehículo debe elevarse con el equipo de izado de la grúa.

⚠ PRECAUCIÓN

Está prohibido permanecer detrás de la grúa cuando se sube el automóvil a la camilla.

⚠ IMPORTANTE

La anilla de remolque sólo está prevista para remolcar por la carretera, **no** para rescatar vehículos atascados o caídos a la cuneta. Solicite asistencia profesional para este tipo de operaciones.

⚠ IMPORTANTE

Observe que, al transportar el automóvil con grúa, las ruedas deben girar siempre hacia adelante.

Información relacionada

- Montaje y desmontaje de la anilla de remolque (p. 523)

HomeLink®³⁷

HomeLink®³⁸ es un mando a distancia programable, integrado en el sistema eléctrico del automóvil que puede controlar a distancia hasta tres dispositivos diferentes (por ejemplo, la apertura de la puerta del garaje, el sistema de alarma y la iluminación interior y exterior de la vivienda) y por tanto, puede reemplazar a los mandos a distancia correspondientes.

Generalidades

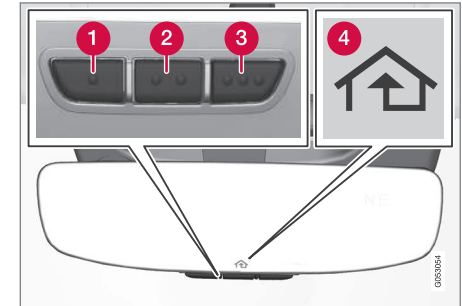

La imagen es esquemática: el diseño puede variar.

- 1 Botón 1
- 2 Botón 2

³⁷ Algunos mercados.

³⁸ HomeLink y el símbolo HomeLink son marcas registradas de Gentex Corporation.

◀◀ 3 Botón 3

4 Luz de indicación

HomeLink® se suministra integrado en el retrovisor interior. El panel de HomeLink® consta de tres botones programables y de un indicador luminoso en el espejo.

Para más información sobre HomeLink®, visite: www.HomeLink.com, o llame al 00 8000 466 354 65 (o al número de pago +49 6838 907 277)³⁹.

Guarde los mandos a distancia originales para futuras programaciones (por ejemplo, al cambiar de automóvil o para utilizarlo en otro vehículo). Se recomienda también borrar la programación de los botones cuando se venda el automóvil.

Información relacionada

- Utilizar HomeLink®* (p. 528)
- Programar HomeLink®* (p. 526)
- Homologación de HomeLink®* (p. 529)

Programar HomeLink®*40

Siga estas instrucciones para programar HomeLink®, restablecer toda la programación o volver a programar botones concretos.

NOTA

En algunos vehículos, el encendido debe estar conectado o en el "modo de accesorios" para poder programar o utilizar el HomeLink®. Conviene colocar pilas nuevas en el mando a distancia que va sustituirse por el HomeLink® para agilizar la programación y mejorar la emisión de la señal de radio. Los botones del HomeLink® deben restituirse antes de la programación.

PRECAUCIÓN

Mientras se programa el HomeLink®, puede activarse la puerta del garaje o el portal que se está programando. Asegúrese por tanto de que no haya nadie en las proximidades de la puerta o el portal durante la programación. El vehículo debe situarse fuera del garaje durante la programación del dispositivo de apertura de puertas de garaje.

1. Oriente el mando a distancia hacia el botón HomeLink® a programar y manténgalo a unos 2-8 cm (cerca de 1-3") del botón. No tape la luz de indicación del HomeLink®.

Observe: Algunos mandos a distancia pueden programar HomeLink® mejor a una distancia de unos 15-20 cm (aprox. 6-12"). Tenga en cuenta lo siguiente si surgen problemas con la programación.

2. Pulse y mantenga pulsados tanto el botón del mando a distancia como el botón de HomeLink® que se va a programar.

³⁹ Observe que, dependiendo del operador, el número gratuito tal vez no esté disponible.

⁴⁰ Algunos mercados.

3. No suelte los botones hasta que el indicador luminoso pase de parpadear lentamente (aprox. 1 vez por segundo) a parpadear rápidamente (aprox. 10 veces por segundo) o a encenderse con luz fija.

> **Si el botón de indicación se enciende con luz fija:** Indica que la programación ha concluido. Pulse el botón programado 2 veces para activarlo.

Si el botón de indicación parpadea rápidamente: El dispositivo que se va a programar con HomeLink® probablemente dispone de una función de seguridad que requiere pasos adicionales. Pruebe a pulsar el botón programado 2 veces para ver si funciona la programación. Si no, continúe con los siguientes pasos.

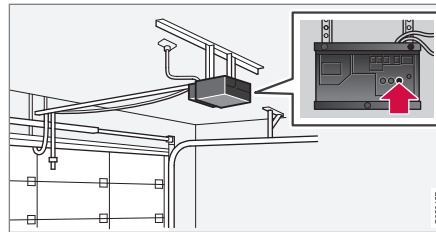

4. Busque el botón de aprendizaje⁴¹ en el receptor de, por ejemplo, la puerta del garaje. Suele estar situado cerca de la sujeción de la antena en el receptor.
5. Pulse y suelte el botón de aprendizaje del receptor una vez. La programación debe finalizarse en el plazo de 30 segundos después de pulsar el botón.
6. Pulse y suelte el botón de HomeLink® que debe programarse. Repita una segunda vez la secuencia de pulsar, mantener pulsado y soltar y, según el modelo del receptor, incluso una tercera vez.
 - > La programación está lista y la puerta del garaje, el portal, etc. debe activarse cuando se pulsa el botón programado.

Si tiene problemas de programación, contacte con HomeLink® en: www.HomeLink.com, o

llame al 00 8000 466 354 65 (o al número de pago +49 6838 907 277)⁴².

Volver a programar un botón concreto

Para programar un solo botón del HomeLink®, proceda de la siguiente manera:

1. Pulse el botón escogido y manténgalo presionado aproximadamente 20 segundos.
2. Cuando el indicador luminoso de HomeLink® empiece a parpadear lentamente se puede programar de la forma habitual.

Observe: Si el botón que debe programarse no se programa con una nueva unidad, volverá a la programación guardada anteriormente.

Restablecer los botones del HomeLink®

Solo permite restablecer todos los botones de HomeLink® al mismo tiempo, no botones concretos uno por uno. Los botones concretos solo se pueden reprogramar.

⁴¹ La denominación y el color del botón varía dependiendo de cada fabricante.

⁴² Observe que, dependiendo del operador, el número gratuito tal vez no esté disponible.

- ◀ - Pulse y mantenga pulsados los botones exteriores (1 y 3) de HomeLink® aproximadamente 10 segundos.
 - > Cuando el indicador luminoso pasa de una luz constante a empezar a parpadear, quiere decir que los botones han quedado restablecidos y que están listos para ser programados de nuevo.

Información relacionada

- Utilizar HomeLink®* (p. 528)
- HomeLink®* (p. 525)
- Homologación de HomeLink®* (p. 529)

Utilizar HomeLink®*⁴³

Una vez haya programado el HomeLink®, éste puede utilizarse en lugar de los diferentes mandos a distancia originales.

Pulse el botón programado. La puerta del garaje, el portal, el sistema de alarma, etc. se activa (puede tardar unos segundos). Si el botón se mantiene pulsado más de 20 segundos, se iniciará la reprogramación. La luz indicadora se enciende o empieza a destellar cuando se pulsa el botón. Los mandos a distancia originales se pueden seguir utilizando junto con el HomeLink® si así lo desea.

NOTA

Cuando se desconecta el encendido, HomeLink® sigue funcionando al menos durante 7 minutos.

NOTA

No es posible utilizar HomeLink® si el cierre y la alarma* del automóvil se han activado desde el exterior.

PRECAUCIÓN

- Si se usa HomeLink® para manejar la puerta de un garaje o una verja, compruebe que no haya nadie en las proximidades de la puerta o verja durante su movimiento.
- No utilice el HomeLink® en puertas de garaje que no tengan un paro de seguridad con retroceso.

Información relacionada

- HomeLink®* (p. 525)
- Programar HomeLink®* (p. 526)
- Homologación de HomeLink®* (p. 529)

⁴³ Algunos mercados.

Homologación de HomeLink®*44

Homologación para la UE

Gentex Corporation declara por la presente que HomeLink® Modelo UAHL5 se ajusta a la Directiva sobre equipos radioeléctricos 2014/53/UE.

Bandas de frecuencia dentro de las que el equipo radioeléctrico funciona:

- 433.05MHz-434.79MHz <10mW E.R.P.
- 868.00MHz-868.60MHz <25mW E.R.P.
- 868.70MHz-868.20MHz <25mW E.R.P.
- 869.40MHz-869.65MHz <25mW E.R.P.
- 869.70MHz-870.00MHz <25mW E.R.P.

Dirección del titular de la licencia: Gentex Corporation, 600 North Centennial Street, Zeeland MI 49464, Estados Unidos

Para obtener más información, busque la información de soporte acerca de la homologación de tipo en www.volvocars.com.

Información relacionada

- HomeLink®* (p. 525)

Brújula*

En la esquina superior derecha del retrovisor hay una pantalla con una brújula⁴⁵ que indica el rumbo del automóvil.

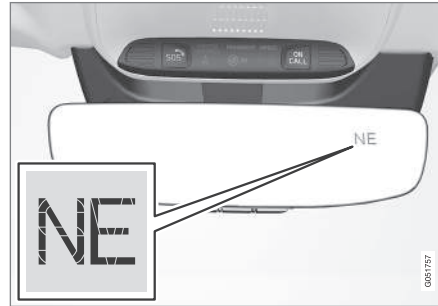

Retrovisor con brújula.

Aparecen ocho puntos cardinales con abreviaturas en inglés: **N** (norte), **NE** (noroeste), **E** (este), **SE** (sudeste), **S** (sur), **SW** (sudoeste), **W** (oeste) y **NW** (noroeste).

Información relacionada

- Conectar y desconectar la brújula* (p. 529)
- Calibrar la brújula* (p. 530)

Conectar y desconectar la brújula*

En la esquina superior derecha del retrovisor hay una pantalla con una brújula⁴⁶ que indica el rumbo del automóvil.

La brújula se activa automáticamente al arrancar el vehículo.

Para desconectar o conectar la brújula manualmente:

- Pulse el botón situado en la parte inferior del retrovisor utilizando, por ejemplo, un clip.
- > Si la brújula está desactivada cuando se apaga el automóvil, no se activará cuando se arranque de nuevo el vehículo. Por tanto, es necesario activar la brújula manualmente.

Información relacionada

- Brújula* (p. 529)
- Calibrar la brújula* (p. 530)

⁴⁴ Algunos mercados.

⁴⁵ El retrovisor con brújula está disponible como equipamiento opcional solo en algunos mercados y modelos.

⁴⁶ El retrovisor con brújula está disponible como equipamiento opcional solo en algunos mercados y modelos.

Calibrar la brújula*

La tierra está dividida en 15 zonas magnéticas. La brújula⁴⁷ debe calibrarse si el automóvil se desplaza entre varias zonas magnéticas.

1. Detenga el automóvil en una gran superficie abierta sin construcciones de acero ni cables de alta tensión.
2. Arranque el automóvil, desconecte todos los equipos eléctricos (climatizador, limpiaparabrisas, etc.) y compruebe que están cerradas todas las puertas.

i NOTA

El calibrado puede fracasar o no efectuarse si no se apagan los equipos eléctricos.

3. Mantenga presionado el botón de la parte inferior del retrovisor durante aproximadamente 3 segundos (utilice, por ejemplo, un clip). Aparece el número de la zona magnética que corresponde.

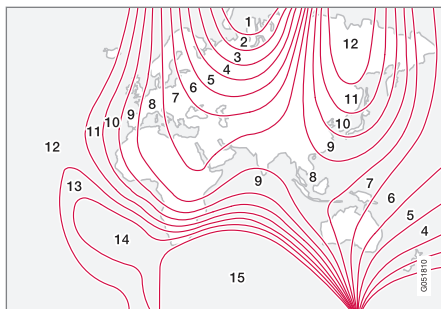

Zonas magnéticas.

4. Pulse varias veces el botón hasta que se indique la zona magnética (1-15) que desea programar, consulte el mapa de zonas magnéticas de la brújula.
5. Espere a que la pantalla vuelva a mostrar el signo **C** o mantenga pulsado el botón situado en la parte inferior del retrovisor durante aproximadamente 6 segundos hasta que se muestre el signo **C**.
6. Conduzca despacio en círculo a una velocidad de como máximo 10 km/h (6 mph) hasta que la brújula marque una dirección en la pantalla, lo cual indica que el calibrado está listo. Conduzca a continuación 2 vueltas más para afinar el calibrado.

7. **Vehículos con calefacción eléctrica en parabrisas*:** Si se muestra en la pantalla el signo **C** cuando se conecta la calefacción eléctrica del parabrisas, realice el calibrado según el punto 6 con la calefacción eléctrica del parabrisas activada.
8. Repita este procedimiento en caso necesario.

Información relacionada

- Brújula* (p. 529)
- Conectar y desconectar la brújula* (p. 529)

⁴⁷ El retrovisor con brújula está disponible como equipamiento opcional solo en algunos mercados y modelos.

SONIDO, MULTIMEDIA E INTERNET

Audio, multimedia e Internet

El sistema de audio y multimedia se compone de reproductor de medios y radio. También puede conectarse un teléfono a través de Bluetooth para uso de la función de manos libres o para reproducir música de forma inalámbrica en el vehículo. Con el automóvil conectado a internet también pueden usarse aplicaciones de reproducción multimedia.



Visión general del sonido y medios audiovisuales

Controle las funciones con la voz, el teclado del volante o la pantalla central. El número de altavoces y amplificadores depende del sistema de sonido con el que está equipado el vehículo.

Actualización de sistema

El sistema de sonido y multimedia se mejora continuamente. Se recomienda descargar e

instalar las nuevas actualizaciones del sistema cuando estén disponibles.

Información relacionada

- Reproductor de medios (p. 544)
- Radio (p. 537)
- Teléfono (p. 560)
- Automóvil conectado a Internet* (p. 569)
- Aplicaciones (p. 534)
- Control por voz (p. 152)
- Posiciones de encendido (p. 450)
- Distracciones del conductor (p. 41)
- Gestionar las actualizaciones del sistema mediante el Centro de Descargas (p. 645)
- Contratos de licencia de audio y multimedia (p. 580)
- Gestionar las actualizaciones del sistema mediante el Centro de Descargas (p. 645)

Ajustes del sonido

La calidad de reproducción del sonido está programada, pero también se puede regular. El volumen se regula normalmente con el control de volumen debajo de la pantalla central o en el teclado derecho del volante. Esto se aplica, por ejemplo, a la reproducción de música, la radio, las llamadas telefónicas en curso y los mensajes de tráfico activos.

Reproducción del sonido

El sistema de sonido viene ya calibrado mediante un procesamiento digital de señales. Este calibrado tiene en cuenta los altavoces, los amplificadores, la acústica del habitáculo, la posición del que escucha, etc. en todas las combinaciones de modelos de automóvil y sistemas de sonido. El sistema ofrece también un calibrado dinámico que toma en consideración la posición del control de volumen y la velocidad del automóvil.

Configuración personal

En la vista superior, entrando en **Ajustes** → **Sonido** aparecen distintos ajustes disponibles según el sistema de sonido del automóvil.

Premium Sound* (Bowers & Wilkins)

- **Tono** – ajuste de, por ejemplo, los graves, los agudos y el ecualizador.
- **Balance** - equilibrio entre los altavoces izquierdos y derechos y equilibrio entre los altavoces delanteros y traseros.
- **Volúmenes del sistema** - regula el volumen de los distintos sistemas del automóvil, por ejemplo **Sistema de voz**, **Asistente Aparcam.** y **Tono del teléfono.**

High Performance Pro* (Harman Kardon)

- **Ecualizador** – ajuste del ecualizador
- **Balance** - equilibrio entre los altavoces izquierdos y derechos y equilibrio entre los altavoces delanteros y traseros.
- **Volúmenes del sistema** - regula el volumen de los distintos sistemas del automóvil, por ejemplo **Sistema de voz**, **Asistente Aparcam.** y **Tono del teléfono.**

High Performance

- **Tono** – ajuste de, por ejemplo, los graves, los agudos y el ecualizador.
- **Balance** - equilibrio entre los altavoces izquierdos y derechos y equilibrio entre los altavoces delanteros y traseros.

- **Volúmenes del sistema** - regula el volumen de los distintos sistemas del automóvil, por ejemplo **Sistema de voz**, **Asistente Aparcam.** y **Tono del teléfono.**

Información relacionada

- Experiencia sonora* (p. 533)
- Reproductor de medios (p. 544)
- Ajustes del control por voz (p. 156)
- Ajustes del teléfono (p. 568)
- Audio, multimedia e Internet (p. 532)
- Automóvil conectado a Internet* (p. 569)

Experiencia sonora*

Experiencia sonora es una aplicación que permite acceder a ajustes de sonido adicionales. **Experiencia de sonido** se abre desde la vista de aplicaciones de la pantalla central. Dependiendo del sistema de sonido instalado en el automóvil, son posibles los siguientes ajustes:

Premium Sound* (Bowers & Wilkins)

- **Estudio** – el sonido puede ajustarse para adaptarse principalmente al **Conductor**, **Todos** y **Trasero**.
- **Escenario** - modo de sonido envolvente con ajuste de la intensidad y la sensación envolvente.
- **Sala conciertos** - reproduce el sonido con la acústica del auditorio de Gotemburgo.



Recree la acústica de la Ópera de Gotemburgo.



« High Performance Pro* (Harman Kardon)

- **Optim. asientos** – el sonido puede ajustarse para adaptarse principalmente al **Conductor, Todos y Trasero**.
- **Surround** - modo de sonido envolvente con ajuste de nivel.
- **Tono** – ajuste de, por ejemplo, los graves, los agudos y el ecualizador.

Información relacionada

- Ajustes del sonido (p. 532)
- Navegar en las vistas de la pantalla central (p. 119)

Aplicaciones

En la vista de aplicaciones se encuentran aplicaciones (apps) que dan acceso a algunos de los servicios del automóvil.

Deslice el dedo por la pantalla central de derecha a izquierda¹ para llegar a la vista de aplicaciones desde la vista inicial. Aquí están las aplicaciones que se han descargado pero también las aplicaciones con funciones integradas, por ejemplo **Radio FM**.

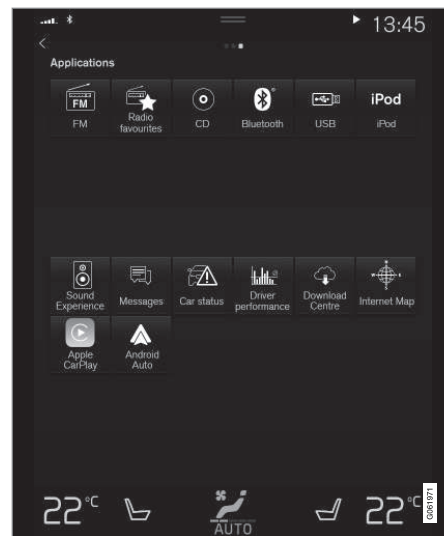

Vista de aplicaciones (figura genérica: las aplicaciones básicas varían según el mercado y el modelo)

Algunas aplicaciones básicas están siempre disponibles. Cuando el automóvil está conectado a Internet es posible descargar más aplicaciones, por ejemplo, radio web y servicios de música.

Algunas aplicaciones solo pueden emplearse si el automóvil está conectado a Internet.

¹ Se aplica a vehículos con el volante a la izquierda. En vehículos con volante a la derecha, pase el dedo en sentido contrario.

Inicie una aplicación pulsando sobre ella en la vista de aplicaciones de la pantalla central.

Todas las aplicaciones que se utilicen deben estar actualizadas a su última versión.

Información relacionada

- Descargar aplicaciones (p. 535)
- Actualizar aplicaciones (p. 536)
- Eliminar aplicaciones (p. 537)
- Apple® CarPlay®* (p. 553)
- Android Auto* (p. 557)
- Automóvil conectado a Internet* (p. 569)
- Espacio de almacenamiento en el disco duro (p. 579)
- Condiciones de uso e intercambio de datos (p. 576)

Descargar aplicaciones

Cuando el automóvil está conectado a Internet es posible descargar nuevas aplicaciones.

NOTA

La descarga de datos puede afectar a otros servicios de transmisión de datos, por ejemplo, la radio web. Si el efecto en otros servicios resulta molesto, la descarga puede cancelarse. Si no, puede ser conveniente desconectar o cancelar otros servicios.

NOTA

Al descargar con el teléfono, preste especial atención a los costes del tráfico de datos.

1. Abra la aplicación **Centro de descargas** en la vista de aplicaciones.



2. Seleccione **Nuevas apps** para abrir una lista de aplicaciones disponibles que no están instaladas en el vehículo.

3. Pulse en la línea de una aplicación para expandir la lista y obtener más información sobre la aplicación.

4. Seleccione **Instalar** para iniciar la descarga y la instalación de una aplicación deseada.

- > Se indica el estado de la descarga y la instalación mientras esta está en marcha.

Si no puede iniciarse por el momento la descarga, se muestra un mensaje. La aplicación continuará en la lista y es posible intentar iniciar de nuevo una descarga.

Interrumpir la descarga

- Pulse **Cancelar** para interrumpir una descarga.

Observe que solo puede interrumpirse la descarga; cuando se ha iniciado la fase de instalación, esta no puede interrumpirse.

Información relacionada

- Aplicaciones (p. 534)
- Actualizar aplicaciones (p. 536)
- Eliminar aplicaciones (p. 537)
- Automóvil conectado a Internet* (p. 569)



- Gestionar las actualizaciones del sistema mediante el Centro de Descargas (p. 645)
- Espacio de almacenamiento en el disco duro (p. 579)

Actualizar aplicaciones

Cuando el automóvil está conectado a Internet es posible actualizar aplicaciones.

NOTA

La descarga de datos puede afectar a otros servicios de transmisión de datos, por ejemplo, la radio web. Si el efecto en otros servicios resulta molesto, la descarga puede cancelarse. Si no, puede ser conveniente desconectar o cancelar otros servicios.

NOTA

Al descargar con el teléfono, preste especial atención a los costes del tráfico de datos.

Si se utiliza una aplicación durante una actualización, la aplicación volverá a iniciarse para finalizar la instalación.

Actualizar todos

1. Abra la aplicación **Centro de descargas** en la vista de aplicaciones.

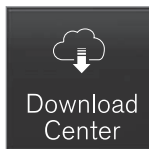

2. Seleccione **Instalar todo**.
 - > La actualización se inicia.

Actualizar algunos

1. Abra la aplicación **Centro de descargas** en la vista de aplicaciones.
2. Seleccione **Actualiz. aplicaciones** para abrir una lista con todas las actualizaciones disponibles.
3. Busque la aplicación en cuestión y seleccione **Instalar**.
 - > La actualización se inicia.

Información relacionada

- Aplicaciones (p. 534)
- Descargar aplicaciones (p. 535)
- Eliminar aplicaciones (p. 537)
- Gestionar las actualizaciones del sistema mediante el Centro de Descargas (p. 645)
- Automóvil conectado a Internet* (p. 569)

Eliminar aplicaciones

Cuando el automóvil está conectado a Internet es posible desinstalar aplicaciones. Para poder llevar a cabo la desinstalación, la aplicación que se utiliza debe finalizarse.

1. Abra la aplicación **Centro de descargas** en la vista de aplicaciones.



2. Seleccione **Actualiz. aplicaciones** para abrir una lista con todas las actualizaciones instaladas.
3. Busque la aplicación en cuestión y seleccione **Desinstalar** para iniciar su desinstalación.
 - > Una vez desinstalada, la aplicación desaparece de la lista.

Información relacionada

- Aplicaciones (p. 534)
- Descargar aplicaciones (p. 535)
- Actualizar aplicaciones (p. 536)
- Gestionar las actualizaciones del sistema mediante el Centro de Descargas (p. 645)
- Automóvil conectado a Internet* (p. 569)

Radio

El sistema permite escuchar las bandas de frecuencia AM² y FM, y la radio digital (DAB)*. Cuando el automóvil está conectado a Internet también se puede escuchar la radio por la web.

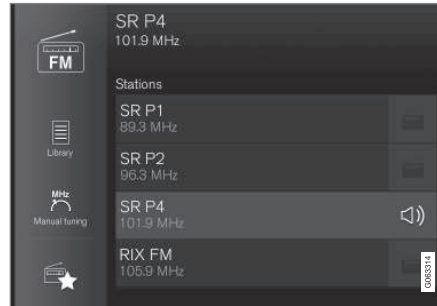

La radio puede controlarse con el control por voz, el teclado del volante o la pantalla central.

Información relacionada

- Activar la radio (p. 538)
- Cambiar de banda de frecuencia y de emisora de radio (p. 538)
- Guardar canales de radio en la aplicación Favoritos de la radio (p. 540)

- Ajustes de radio (p. 541)
- Radio digital* (p. 543)
- Radio RDS (p. 542)
- Automóvil conectado a Internet* (p. 569)
- Control por voz de la radio y los medios audiovisuales (p. 155)
- Reproductor de medios (p. 544)

Activar la radio

La radio se activa desde la vista de aplicaciones de la pantalla central.

1. Abra la banda de radio deseada (por ejemplo, **FM**) en la vista de aplicaciones.



2. Seleccione una emisora.

Información relacionada

- Radio (p. 537)
- Buscar emisora de radio (p. 539)
- Cambiar de banda de frecuencia y de emisora de radio (p. 538)
- Guardar canales de radio en la aplicación Favoritos de la radio (p. 540)
- Ajustes de radio (p. 541)
- Control por voz de la radio y los medios audiovisuales (p. 155)

Cambiar de banda de frecuencia y de emisora de radio

A continuación se facilitan instrucciones para cambiar de banda de frecuencia de radio, de lista dentro de una banda de frecuencia y de emisora dentro de una lista.

Cambiar banda de radio

Deslice el dedo para abrir la vista de aplicaciones en la pantalla central y seleccione la banda de frecuencia de radio que prefiera (por ejemplo, **FM**), o abra el menú de aplicaciones de la pantalla del conductor con el teclado derecho del volante y realice su selección.

Cambiar lista en la banda de radio

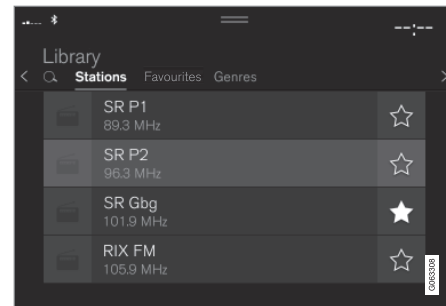

1. Pulse **Biblioteca**.

² La disponibilidad varía dependiendo de modelo y/o el mercado.

2. Seleccione reproducción de **Emisoras**, **Favoritos**, **Géneros** o **Grupos**³.
3. Pulse la emisora que desee en la lista.

Favoritos - reproduce solo los canales favoritos seleccionados.

Géneros - Se transmiten solamente los canales de radio con el género o el tipo de programación seleccionado, por ejemplo, pop o música clásica.

Cambiar de emisora de radio en lista seleccionada

- Pulse **⏮** o **⏭** debajo de la pantalla central o en el teclado derecho del volante.
 - > Se desplaza un paso en la lista de reproducción seleccionada.

También se puede cambiar la emisora de radio en la lista seleccionada a través de la pantalla central.

Información relacionada

- Radio (p. 537)
- Buscar emisora de radio (p. 539)
- Control por voz de la radio y los medios audiovisuales (p. 155)
- Guardar canales de radio en la aplicación Favoritos de la radio (p. 540)
- Ajustes de radio (p. 541)

- Menú de aplicaciones en la pantalla del conductor (p. 106)

Buscar emisora de radio

La radio elabora automáticamente una lista con las emisoras locales que transmiten con señales más intensas.

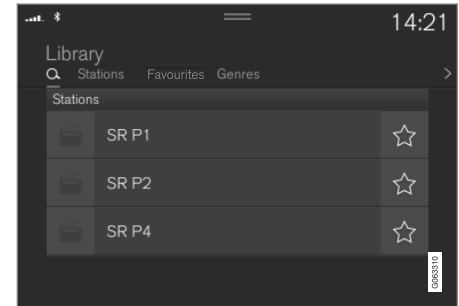

Las posibilidades de búsqueda dependen de la banda de radio elegida:

- AM⁴ - emisoras y frecuencias.
- FM - emisoras, géneros y frecuencias.
- DAB* - grupos y emisoras.

1. Pulse **Biblioteca**.
2. Pulse **🔍**.
 - > Se abre la vista de búsqueda con el teclado.

³ Solo radio digital (DAB*).

3. Escriba la palabra de búsqueda.
 - > La búsqueda se realiza cada vez que se introduce un carácter y los resultados aparecen clasificados.

Búsqueda manual de emisoras

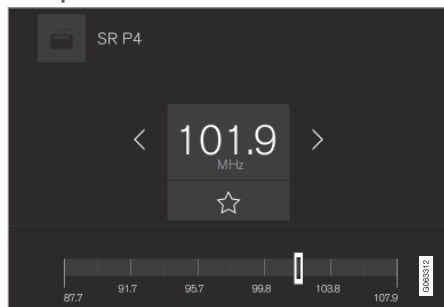

Con la búsqueda manual se puede encontrar y programar otros canales de radio aparte de los incluidos en el listado automático de canales con mejor cobertura en la zona.

Cuando se pasa a búsqueda manual de emisoras, la radio deja de cambiar automáticamente de frecuencia si la recepción es deficiente.

- Pulse en **Sintonizar manual**, accione el mando o presione en **◀◀** o **▶▶**. Con una pulsación prolongada la búsqueda saltará a la siguiente emisora disponible dentro de esa banda de frecuencia. También podrá utilizar el teclado derecho del volante.

Información relacionada

- Radio (p. 537)
- Activar la radio (p. 538)
- Cambiar de banda de frecuencia y de emisora de radio (p. 538)
- Control por voz de la radio y los medios audiovisuales (p. 155)
- Ajustes de radio (p. 541)

Guardar canales de radio en la aplicación Favoritos de la radio

Se puede añadir un canal de radio en la aplicación **Favoritos de radio** y en la lista de favoritos de la banda de frecuencia de radio (por ejemplo, FM). A continuación figuran instrucciones para añadir y borrar canales de radio.

Favoritos de radio



La aplicación Favoritos de la radio muestra los canales de radio guardados en todas las bandas de radio.

1. Abra la aplicación **Favoritos de radio** en la vista de aplicaciones.
2. Pulse la emisora que desee en la lista para escucharla.

Añadir y borrar favoritos de radio

1. Pulse **☆** para añadir un canal de radio a la lista de favoritos de la banda de radio y a la aplicación Favoritos de radio.
2. Pulse **Biblioteca**, seleccione **Editar** y pulse **🗑** para borrar un canal de radio de la lista de favoritos.

⁴ La disponibilidad varía dependiendo de modelo y/o el mercado.

Cuando se guarda un canal de radio en una lista de emisoras, la radio buscará automáticamente la mejor frecuencia. Pero si un canal de radio se guarda desde una búsqueda de emisora manual, la radio no cambia de forma automática a una frecuencia de mayor intensidad.

Al borrar un canal de radio de la aplicación Favoritos de la radio, se borrará también de la lista de favoritos de la banda de radio correspondiente.

Información relacionada

- Radio (p. 537)
- Activar la radio (p. 538)
- Buscar emisora de radio (p. 539)
- Cambiar de banda de frecuencia y de emisora de radio (p. 538)
- Control por voz de la radio y los medios audiovisuales (p. 155)
- Ajustes de radio (p. 541)
- Menú de aplicaciones en la pantalla del conductor (p. 106)

Ajustes de radio

Existen diversas funciones de radio que se pueden activar y desactivar.

Interrumpir los mensajes de tráfico

Cuando se transmite, por ejemplo, un mensaje de tráfico, este puede interrumpirse temporalmente pulsando  en el teclado derecho del volante o **Cancelar** en la pantalla central.

Activar o desactivar funciones de la radio

Despliegue la vista superior y seleccione

Ajustes → **Medios** y la banda de frecuencia deseada para ver las funciones disponibles.

Radio AM/FM

- **Mostrar información de la emisión:** muestra información sobre el contenido del programa, los artistas, etc.
- **Bloquear el nombre del programa:** se selecciona para que el nombre del servicio no se desplace de forma continua y la presentación se congele después de 20 segundos.
- **Seleccionar avisos:**
 - **Interrupciones locales:** interrumpe la reproducción de medios audiovisuales en curso y transmite información sobre problemas de tráfico en las proximidades. La reproducción de la fuente de medios anterior se reanuda una vez finalizado el men-

saje. La función **Interrupciones locales** es una limitación geográfica de la función **Avisos de tráfico**. La función **Avisos de tráfico** debe estar conectada al mismo tiempo.

- **Noticias** : interrumpe la reproducción de medios audiovisuales en curso y transmite noticias. La reproducción de la fuente de medios anterior se reanuda cuando termina la transmisión de noticias.

- **Alarma:** interrumpe la reproducción de medios audiovisuales en curso y transmite avisos sobre accidentes graves y catástrofes naturales. La reproducción de la fuente de medios anterior se reanuda una vez finalizado el mensaje.

- **Avisos de tráfico:** interrumpe la reproducción de medios audiovisuales en curso y transmite información sobre problemas de tráfico. La reproducción de la fuente de medios anterior se reanuda una vez finalizado el mensaje.

◀◀ **DAB* (radio digital)**

- **Ordenar servicios:** selecciona de la manera en que se van a clasificar los canales. Bien por orden alfabético o por número de servicio.
- **Conexión DAB a DAB:** inicia la función de enlace dentro de DAB. Si se pierde la recepción de un canal de radio, se busca automáticamente otro en otro grupo de canales (ensemble).
- **Transferencia DAB a FM:** inicia la función de enlace entre DAB y FM. Si se pierde la recepción de un canal de radio, se buscará automáticamente una frecuencia alternativa de FM.
- **Mostrar información de la emisión:** selección para mostrar radiotexto o partes seleccionadas de radiotexto, por ejemplo, artista.
- **Mostrar imágenes relac. con programas:** selecciona si deben mostrarse o no en la pantalla las imágenes de diferentes programas.
- **Seleccionar avisos:** selecciona el tipo de mensajes que deben recibirse cuando DAB está activado. Los mensajes seleccionados interrumpen la reproducción del medio y transmite el mensaje. La reproducción de la fuente de medios anterior se reanuda una vez finalizado el mensaje.

- **Alarma:** interrumpe la reproducción de medios audiovisuales en curso y transmite avisos sobre accidentes graves y catástrofes naturales. La reproducción de la fuente de medios anterior se reanuda una vez finalizado el mensaje.

- **Anuncio de tráfico:** se recibe información sobre problemas de tráfico.

- **Últimas noticias:** se reciben noticias.

- **Aviso transporte:** se recibe información sobre el transporte público, por ejemplo, horarios de transbordadores y de trenes.

- **Advertencia/Servicios:** se recibe información sobre incidentes de menor importancia que los de la Función de alarma, por ejemplo, cortes de corriente.

Información relacionada

- Radio (p. 537)
- Radio digital* (p. 543)
- Símbolos en la barra de estado de la pantalla central (p. 128)

Radio RDS

RDS (Radio Data System) hace que la radio cambie automáticamente a la emisora con la señal más potente. RDS permite obtener información de tráfico y buscar determinados tipos de programación.

RDS vincula varias emisoras FM en una red común. Una emisora de FM de una red de este tipo transmite información que proporciona a una radio RDS las siguientes funciones:

- Cambio automático a una emisora más potente si la recepción en la zona es deficiente.
- Búsqueda de programas preferidos, por ejemplo tipos de programa o información de tráfico.
- Recepción de datos de texto sobre el programa de radio transmitido.

i **NOTA**

Algunas emisoras de radio no emplean RDS, o bien sólo una parte de las funciones de dicho sistema.

Cuando se transmiten noticias o informaciones de tráfico, la radio puede cambiar de emisora y la fuente de sonido puede interrumpirse. Por ejemplo, si está activo el reproductor de CD*, éste se situará en modo de pausa. La radio vuelve a la anterior fuente de sonido y

volumen cuando deja de emitirse la programación ajustada. Para cancelar antes, pulse  en el teclado derecho del volante o pulse **Cancelar** en la pantalla central.

Información relacionada

- Radio (p. 537)
- Ajustes de radio (p. 541)

Radio digital*

La radio digital (DAB⁵) es un sistema de transmisión digital de la radio. La radio admite DAB, DAB+ y DMB⁶.



La radio puede controlarse con el control por voz, el teclado del volante o la pantalla central.



La aplicación de la radio digital se inicia en la vista de aplicaciones de la pantalla central.

La radio digital se reproduce de la misma forma que otras bandas de frecuencia de radio, por ejemplo, FM. Además de la posibilidad de seleccionar la reproducción desde **Emisoras**, **Favoritos** y **Géneros**, también existe la opción de efectuar la selección desde subcanales y **Grupos**. Ensemble es un conjunto de canales de radio (grupo de canales) que emite en la misma frecuencia.

Cuando la emisora transmite su logotipo, este se descarga y se muestra junto con el nombre

de la emisora (la duración de la descarga varía).

Subcanales DAB

Los componentes secundarios se denominan a menudo subcanales. Estos son temporales y pueden contener, por ejemplo, traducciones del programa principal a otros idiomas. Los subcanales se indican con un símbolo de flecha en la lista de emisoras.

Información relacionada

- Enlace entre la FM y la radio digital* (p. 544)
- Cambiar de banda de frecuencia y de emisora de radio (p. 538)
- Buscar emisora de radio (p. 539)
- Guardar canales de radio en la aplicación Favoritos de la radio (p. 540)
- Control por voz de la radio y los medios audiovisuales (p. 155)
- Ajustes de radio (p. 541)

⁵ Digital Audio Broadcasting

⁶ Digital Multimedia Broadcasting

Enlace entre la FM y la radio digital*

Esta función conlleva que la radio digital (DAB) puede ir de un canal con una recepción deficiente o sin recepción al mismo canal en otro grupo de canales con mejor recepción, dentro de la DAB y/o entre la DAB y la FM.

Enlace DAB a DAB y DAB a FM

1. Pulse **Ajustes** en la vista superior.
2. Pulse **Medios** → **DAB**.
3. Marque y desmarque las casillas de **Conexión DAB a DAB** y/o **Transferencia DAB a FM** para conectar o desconectar las funciones correspondientes.

Información relacionada

- Radio digital* (p. 543)
- Radio (p. 537)
- Ajustes de radio (p. 541)

Reproductor de medios

El reproductor multimedia puede reproducir sonido de un reproductor de CD* o desde fuentes de audio externas conectadas a través del puerto USB o con Bluetooth. También puede reproducir vídeo a través de puerto USB.

Asimismo, al conectar el vehículo a internet, se puede escuchar radio web, audiolibros y servicios de música a través de aplicaciones.

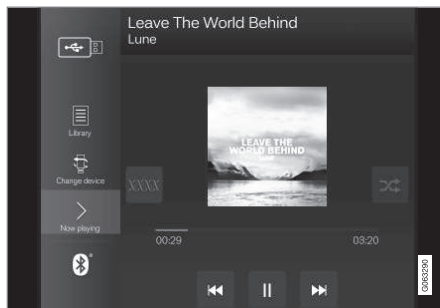

El reproductor de medios se maneja desde la pantalla central, aunque varias de sus funciones pueden controlarse con el teclado derecho del volante o mediante control por voz.

La radio, también gestionada con el reproductor de medios, se describe en un apartado independiente.

Información relacionada

- Reproducir medios (p. 545)
- Controlar y cambiar medios (p. 546)
- Buscar medio (p. 547)
- Aplicaciones (p. 534)
- Radio (p. 537)
- Reproductor de CD* (p. 549)
- Vídeo (p. 549)
- Medios a través de Bluetooth® (p. 550)
- Medios a través de la entrada USB (p. 551)
- Automóvil conectado a Internet* (p. 569)

Reproducir medios

El reproductor de medios se controla desde la pantalla central. Varias de las funciones se pueden manejar también con el teclado derecho del volante o a través de control por voz.

Con el reproductor de medios se controla también la radio, la cual se describe en un capítulo aparte.

Iniciar la fuente de medios

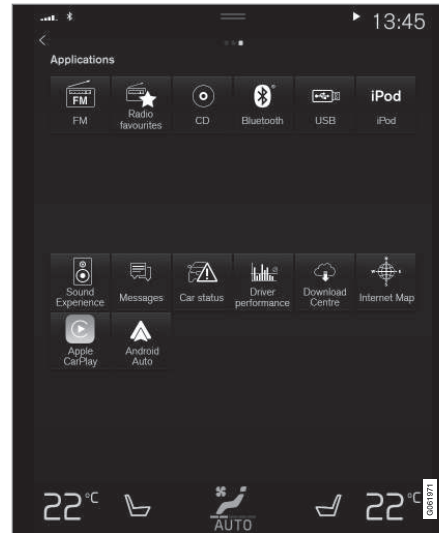

Vista de aplicaciones. (Figura genérica: las aplicaciones básicas varían según el mercado y el modelo).

CD*

1. Insertar un disco CD.
2. Abra la aplicación **CD** en la vista de aplicaciones.
3. Seleccione lo que desea reproducir.
 - > Se inicia la reproducción.

Memoria USB

1. Introduzca la memoria USB.
2. Abra la aplicación **USB** en la vista de aplicaciones.
3. Seleccione lo que desea reproducir.
 - > Se inicia la reproducción.

Reproductor de mp3 y iPod®

i NOTA

Para iniciar la reproducción desde el iPod, debe utilizarse la aplicación de iPod (no el USB).

Cuando se utiliza iPod como fuente de sonido, el menú del sistema audiovisual adopta una estructura parecida a la del menú del propio reproductor de iPod.

1. Conecte la fuente de medios.
2. Inicie la reproducción en la fuente de medios conectada.
3. Abra la aplicación (**iPod**, **USB**) desde la vista de aplicaciones.
 - > Se inicia la reproducción.



« Equipo conectado con Bluetooth

1. Active Bluetooth en la fuente de medios.
2. Conecte la fuente de medios.
3. Inicie la reproducción en la fuente de medios conectada.
4. Abra la aplicación **Bluetooth** en la vista de aplicaciones.
 - > Se inicia la reproducción.

Medios audiovisuales con conexión a Internet

Reproducir medios audiovisuales desde aplicaciones conectadas a Internet:

1. Conecte el automóvil a Internet.
2. Abra la aplicación en cuestión desde la vista de aplicaciones.
 - > Se inicia la reproducción.

Lea la sección específica sobre cómo descargar aplicaciones.

Vídeo

1. Conecte la fuente de medios.
2. Abra la aplicación **USB** en la vista de aplicaciones.
3. Pulse el título de lo que desea reproducir.
 - > Se inicia la reproducción.

Apple CarPlay

CarPlay se describe en otro apartado.

Android Auto

Android Auto se describe en otro apartado.

Información relacionada

- Gestionar el menú de aplicaciones en la pantalla del conductor (p. 107)
- Radio (p. 537)
- Controlar y cambiar medios (p. 546)
- Conexión de un dispositivo en la entrada USB (p. 551)
- Conectar un dispositivo por Bluetooth® (p. 551)
- Descargar aplicaciones (p. 535)
- Automóvil conectado a Internet* (p. 569)
- Vídeo (p. 549)
- Apple® CarPlay®* (p. 553)
- Android Auto* (p. 557)
- Control por voz de la radio y los medios audiovisuales (p. 155)
- Formatos compatibles para medios audiovisuales (p. 552)

Controlar y cambiar medios

La reproducción de los medios audiovisuales puede controlarse mediante el control por voz, el teclado del volante o la pantalla central.



El reproductor de medios puede controlarse con el control por voz, el teclado del volante o la pantalla central.

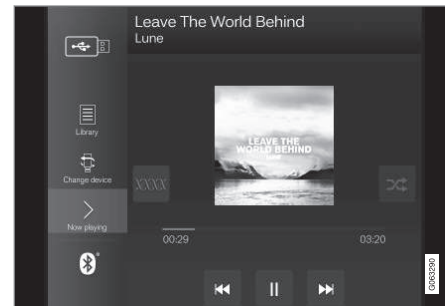

Volumen - gire el volante debajo de la pantalla central o pulse ▲ ▼ en el teclado derecho del volante para subir o bajar el nivel de sonido.

Reproducción/pausa - pulse la imagen del tema que se está reproduciendo, el botón físico situado debajo de la pantalla central o

○ en el teclado derecho del volante.

Cambiar de pista o tema - pulse la pista que desee en la pantalla central, pulse **⏮** o **⏭** debajo de la pantalla central o en el teclado derecho del volante.

Bobinado, desplazamiento temporal - pulse el eje de tiempo en la pantalla central y arrastre en sentido lateral, o pulse y mantenga pulsado **⏮** o **⏭** debajo de la pantalla central o en el teclado derecho del volante.

Cambiar medio: Seleccione entre las fuentes anteriores de la aplicación, pulse en la aplicación deseada en la vista de aplicaciones o seleccione con el teclado derecho del volante a través del menú de aplicaciones **☰**.



Biblioteca - pulse el botón para reproducir desde la biblioteca.



Mezclar - pulse el botón para mezclar el orden de reproducción.



Similar - pulse el botón para buscar música parecida en el equipo USB con ayuda de Gracenote o crear una lista de reproducción. La lista de reproducción puede contener un máximo de 50 temas.



Cambiar disp. - pulse el botón para alternar entre equipos USB cuando hay varios conectados.

Información relacionada

- Reproductor de medios (p. 544)
- Buscar medio (p. 547)
- Ajustes del sonido (p. 532)
- Aplicaciones (p. 534)
- Gracenote® (p. 548)
- Control por voz de la radio y los medios audiovisuales (p. 155)

Buscar medio

Es posible buscar por artista, compositor, títulos de canción, álbum, vídeo, audiolibro, lista de reproducción y, cuando el automóvil está conectado a Internet, podcasts (medios digitales a través de Internet).

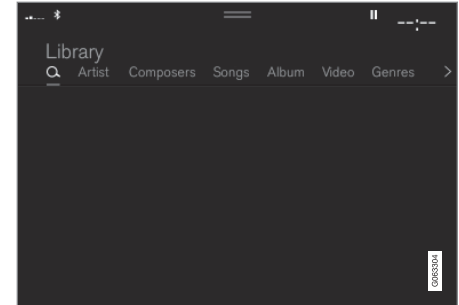

1. Pulse **Q**.
 - > Se abre la vista de búsqueda con el teclado.
2. Escriba la palabra de búsqueda.
3. Pulse **Buscar**.
 - > Se examinan los equipos conectados y los resultados aparecen clasificados.

Deslice el dedo en sentido lateral sobre la pantalla para ver cada categoría por separado.

◀ Información relacionada

- Reproductor de medios (p. 544)
- Automóvil conectado a Internet* (p. 569)
- Reproducir medios (p. 545)
- Escribir caracteres, letras o palabras a mano en la pantalla central (p. 134)

Gracenote®

Gracenote identifica el artista, el álbum, los títulos de las pistas y las imágenes correspondientes, lo cual se muestra durante la reproducción.

Gracenote MusicID® es un estándar de identificación musical. La identificación y el análisis de los metadatos de los archivos musicales hace posible que se pueda presentar información acerca de la música. En algunos casos, los metadatos procedentes de distintas fuentes pueden ser contradictorios o insuficientes.

Gracenote dispone de adaptación fonética para el nombre del artista, los títulos de álbumes y los géneros, de modo que se puede utilizar el control por voz para reproducir música.

1. Pulse **Ajustes** en la vista superior.
2. Pulse **Medios** → **Gracenote**®.
3. Seleccione ajustes de los datos de Gracenote:
 - **Búsqueda en línea con Gracenote**® - Busca el medio reproducido en la base de datos de Gracenotes.
 - **Resultados múltiples de Gracenote**® - opción de cómo deben mostrarse los datos Gracenote en caso de varios resultados de búsqueda.

1 - se utilizan los datos originales del archivo.

2 - se utilizan los datos de Gracenote.

3 - Pueden seleccionarse datos Gracenote u originales.

- **Ninguno** - no se muestra ningún resultado.

Actualizar Gracenote

El contenido de la base de datos de Gracenote se actualiza de forma continua. Obtenga la actualización más reciente para beneficiarse de las mejoras.

Para información y descarga, véase support.volvocars.com.

Información relacionada

- Reproducir medios (p. 545)
- Contratos de licencia de audio y multimedia (p. 580)
- Control por voz de la radio y los medios audiovisuales (p. 155)

Reproductor de CD*

El reproductor de medios audiovisuales puede reproducir discos CD con archivos de sonido compatibles.

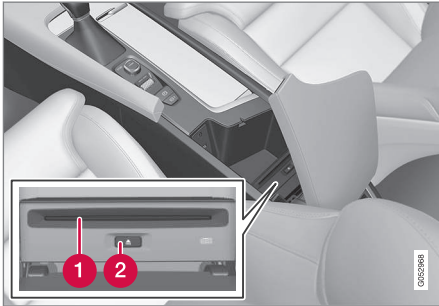

- 1 Ranura de introducción y expulsión de discos.
- 2 Botón de expulsión del disco.

Información relacionada

- Reproducir medios (p. 545)
- Control por voz de la radio y los medios audiovisuales (p. 155)
- Formatos compatibles para medios audiovisuales (p. 552)

Vídeo

Los vídeos de los dispositivos conectados por USB pueden visualizarse con el reproductor de medios.

Cuando el vehículo inicia su marcha deja de mostrarse imágenes. Solo podrá reproducirse audio. Las imágenes se volverán a visualizar al detenerse el automóvil.

La información acerca de formatos compatibles de medios audiovisuales se recoge en la sección correspondiente.

Información relacionada

- Reproducir vídeo (p. 549)
- Reproducir DivX® (p. 550)
- Ajustes de vídeo (p. 550)
- Formatos compatibles para medios audiovisuales (p. 552)

Reproducir vídeo

Los vídeos se reproducen mediante la aplicación **USB** de la vista de aplicaciones.

1. Conectar fuentes de medios audiovisuales (dispositivo USB).
2. Abra la aplicación **USB** en la vista de aplicaciones.
3. Pulse sobre el título que desea reproducir.
 - > Se inicia la reproducción.

Si el dispositivo USB también contiene pistas de música y de sonido, puede resultar problemático encontrar los archivos de vídeo. En esos casos, es posible encontrarlos yendo a **Biblioteca** y seleccionando la pestaña de vídeo.

Información relacionada

- Vídeo (p. 549)
- Reproducir DivX® (p. 550)
- Ajustes de vídeo (p. 550)
- Formatos compatibles para medios audiovisuales (p. 552)

Reproducir DivX®

Este equipo certificado para DivX Certified® debe registrarse para poder reproducir películas VOD DivX compradas.

1. Pulse **Ajustes** en la vista superior.
2. Pulse **Vídeo → DivX® VOD** y traiga el código de registro.
3. Entre en vod.divx.com para obtener más información y para finalizar el registro.

Información relacionada

- Vídeo (p. 549)
- Reproducir vídeo (p. 549)
- Ajustes de vídeo (p. 550)
- Formatos compatibles para medios audiovisuales (p. 552)

Ajustes de vídeo

Es posible modificar algunos ajustes de idioma para las reproducciones de vídeo. Cuando el reproductor de imágenes está en modo de pantalla completa o abriendo la vista superior y pulsando **Ajustes → Medios → Vídeo**, puede ajustarse lo siguiente: **Idioma del audio** y **Idioma de los subtítulos**.

Información relacionada

- Vídeo (p. 549)

Medios a través de Bluetooth®

El reproductor multimedia del automóvil está equipado con tecnología Bluetooth, por lo que puede reproducir de manera inalámbrica archivos de sonido de dispositivos Bluetooth externos, como teléfonos móviles y tabletas. Para que el reproductor multimedia pueda reproducir archivos de audio de un dispositivo externo de forma inalámbrica, dicho dispositivo debe conectarse primero al automóvil con Bluetooth.

Información relacionada

- Conectar un dispositivo por Bluetooth® (p. 551)
- Conectar un teléfono al automóvil con Bluetooth la primera vez (p. 561)
- Reproducir medios (p. 545)
- Formatos compatibles para medios audiovisuales (p. 552)

Conectar un dispositivo por Bluetooth®

Conecte un dispositivo con Bluetooth® al automóvil para reproducir de forma inalámbrica medios audiovisuales y para proporcionar al vehículo conexión a Internet si es posible.

Muchos teléfonos en el mercado tienen actualmente tecnología inalámbrica Bluetooth®, pero todos no son totalmente compatibles con el vehículo.

Para informarse sobre la compatibilidad, visite support.volvocars.com.

El modo de proceder para conectar un equipo de medios audiovisuales es el mismo que para conectar un teléfono al automóvil a través de Bluetooth®.

Información relacionada

- Medios a través de Bluetooth® (p. 550)
- Conectar un teléfono al automóvil con Bluetooth la primera vez (p. 561)
- Reproducir medios (p. 545)

Medios a través de la entrada USB

A través del puerto USB del automóvil se puede conectar al equipo de sonido una fuente de audio externa, por ejemplo, un iPod® o un reproductor de MP3.

Los dispositivos con pilas recargables se cargan durante su conexión por USB con el encendido en la posición I o II o el motor en marcha.

La lectura del contenido de la fuente externa resultará más rápida si solo contiene formatos compatibles. La entrada USB permite también la reproducción de archivos de vídeo.

Algunos reproductores MP3 tienen un sistema de archivos que no es compatible con el del automóvil.

Información relacionada

- Conexión de un dispositivo en la entrada USB (p. 551)
- Reproducir medios (p. 545)
- Vídeo (p. 549)
- Posiciones de encendido (p. 450)
- Especificaciones técnicas de los dispositivos USB (p. 552)
- Apple® CarPlay®* (p. 553)
- Android Auto* (p. 557)

Conexión de un dispositivo en la entrada USB

A través de alguno de los puertos USB del automóvil, se puede conectar al equipo de sonido una fuente de audio externa, por ejemplo, un iPod® o un reproductor de MP3. Al utilizar Apple CarPlay* y Android Auto*, el teléfono debe conectarse al puerto USB con marco blanco (en caso de que haya dos puertos USB).



Puertos USB (tipo A) en la consola del túnel. Coloque el cable hacia delante para evitar que quede aprisionado al cerrar la tapa.

Información relacionada

- Reproducir medios (p. 545)
- Medios a través de la entrada USB (p. 551)
- Reproductor de medios (p. 544)



- Especificaciones técnicas de los dispositivos USB (p. 552)
- Especificaciones técnicas de los dispositivos USB (p. 552)
- Apple® CarPlay®* (p. 553)
- Android Auto* (p. 557)

Especificaciones técnicas de los dispositivos USB

Para que se pueda leer el contenido de los dispositivos USB, deben cumplirse las siguientes especificaciones.

La estructura de carpetas no se mostrará en la pantalla central durante la reproducción.

	Cantidad máxima
Archivos	15 000
Carpetas	1 000
Niveles de mapas	8
Listas de reproducción	100
Posiciones en una lista de reproducción	1 000
Subcarpetas	Ningún límite

Características técnicas de la conexión USB-A

- Conexión tipo A
- Versión 2.0
- Tensión 5 V
- Intensidad máxima de corriente 2,1 A

Información relacionada

- Medios a través de la entrada USB (p. 551)

Formatos compatibles para medios audiovisuales

Para reproducir medios audiovisuales se deben utilizar los siguientes formatos de archivo.

Archivos de sonido

Formato	Sufijo	Codec
MP3	.mp3	MPEG1 Layer III, MPEG2 Layer III, MP3 Pro (mp3 compatible), MP3 HD (mp3 compatible)
AAC	.m4a, .m4b, .aac	AAC LC (MPEG-4 part III Audio), HE-AAC (aacPlus v1/v2)
WMA	.wma	WMA8/9, WMA9/10 Pro
WAV	.wav	LPCM
FLAC	.flac	FLAC

Archivos de vídeo

Formato	Sufijo
MP4	.mp4, .m4v
MPEG-PS	.mpg, .mp2, .mpeg, .m1v
AVI	.avi
AVI (DivX)	.avi, .divx
ASF	.asf, .wmv

Subtítulos

Formato	Sufijo
SubViewer	.sub
SubRip	.srt
SSA	.ssa

DivX®

Los dispositivos certificados por DivX se han probado para reproducir con calidad DivX (.divx, .avi). Cuando se muestra el logotipo DivX, pueden reproducirse películas DivX.

Perfil	DivX Home Theater
Video codec	DivX, MPEG-4
Resolución	720x576
Tasa de bits (bit rate)	4.8Mbps

Fotogramas por segundo	30 fps
Sufijo	.divx, .avi
Volumen máximo de archivo	4 GB
Ljudcodec	MP3, AC3
Subtítulos	XSUB
Funciones especiales	Varios subtítulos, varias pistas de sonido, reanudar reproducción
Referencia	Cumple todos los requisitos de perfil DivX Home Theater. Visite divx.com para más información y herramientas de software para convertir sus archivos en DivX Home Theater video.

Información relacionada

- Reproductor de medios (p. 544)
- Vídeo (p. 549)
- Reproducir DivX® (p. 550)

Apple® CarPlay®*

CarPlay le permite escuchar música, llamar por teléfono, recibir instrucciones de conducción, enviar y recibir mensajes y utilizar Siri, todo ello mientras se mantiene concentrado en la conducción.



CarPlay es compatible con determinados dispositivos iOS. Si su automóvil aún no está provisto de CarPlay, existe la posibilidad de instalarlo posteriormente. Póngase en contacto con un concesionario Volvo para instalar CarPlay.

Encontrará información sobre las aplicaciones que se admiten y los dispositivos iOS compatibles en el sitio web de Apple: www.apple.com/ios/carplay/. El uso de aplicaciones no compatibles con CarPlay puede ocasionar a veces la interrupción de la conexión entre el dispositivo y el automóvil. Recuerde que Volvo no se responsabiliza del contenido de CarPlay.



Cuando utiliza el sistema de navegación a través de CarPlay, la ruta no se mostrará ni en la pantalla del conductor ni en la pantalla de visualización frontal, sino solamente en la pantalla central.

Si se inicia la navegación a través de CarPlay, se cerrarán los posibles itinerarios en curso



- ◀ generados por el sistema propio del automóvil.

Las aplicaciones CarPlay se pueden controlar desde la pantalla central, con el dispositivo iOS o con el teclado derecho del volante (algunas funciones). Las aplicaciones se pueden controlar también mediante la voz con Siri.

Mantenga pulsado el botón  en el volante para iniciar el control por voz con Siri y púlselo brevemente para activar el control por voz del vehículo. Si Siri se corta demasiado pronto, mantenga pulsado el botón  del volante⁷.

Al usar Apple CarPlay acepta lo siguiente: Apple CarPlay es un servicio proporcionado por Apple Inc. conforme a sus términos y condiciones. Por tanto, Volvo Cars no asumirá responsabilidad alguna por Apple CarPlay o sus funciones/aplicaciones. Cuando usa Apple CarPlay, cierta información de su vehículo (incluida su posición) se transfiere a su iPhone. En cuanto a Volvo Cars, usted se responsabilizará plenamente del uso que hagan usted y otras personas de Apple CarPlay.

Información relacionada

- Utilización de Apple® CarPlay®* (p. 554)
- Ajustes de Apple® CarPlay®* (p. 556)

- Control por voz (p. 152)
- Restablecer los ajustes en la pantalla del conductor (p. 140)

Utilización de Apple® CarPlay®*

Para poder utilizar CarPlay, el control por voz Siri debe estar activado en su dispositivo iOS. También es necesario que el dispositivo disponga de conexión a Internet a través de Wi-Fi o de red de telefonía móvil para que todas las funciones puedan funcionar.

Conectar un dispositivo iOS y ejecutar CarPlay

NOTA

CarPlay solo puede utilizarse si Bluetooth está desconectado. Por lo tanto, si tiene un teléfono o un reproductor de multimedia conectados al vehículo mediante Bluetooth, estos no estarán disponibles cuando está activo CarPlay. Para disponer de una conexión a Internet para las aplicaciones del vehículo, debe utilizarse otra fuente de Internet. Utilice Wi-Fi o el módem integrado del vehículo*.

Para iniciar CarPlay desde un dispositivo iOS que anteriormente no ha estado conectado:

1. Conecte un dispositivo iOS compatible con CarPlay al puerto USB. Si se dispone de dos puertos USB, debe utilizarse el que tiene un marco blanco.

⁷ Apple y CarPlay son marcas registradas propiedad de Apple Inc.

2. Lea las condiciones y pulse después **Aceptar** para conectar.
 - > Se abre la vista parcial con CarPlay y se muestran las aplicaciones compatibles.
3. Pulse la aplicación que desee.
 - > Se inicia la aplicación.

Arranque CarPlay

Para iniciar CarPlay desde un dispositivo iOS que anteriormente ha estado conectado:

1. Conecte un dispositivo iOS al puerto USB. Si se dispone de dos puertos USB, debe utilizarse el que tiene un marco blanco.
 - > **Si se selecciona el ajuste de inicio automático** – aparecerá el nombre del dispositivo. La subvista con CarPlay se abre automáticamente en los casos en los que aparece la vista inicial al conectar el dispositivo iOS.
2. Si la subvista con CarPlay no se abre automáticamente, pulse en el nombre del dispositivo. Se abre la vista parcial con CarPlay y se muestran las aplicaciones compatibles.

3. Si alguna otra aplicación está activa en la misma subvista, pulse en **Apple CarPlay** en la vista de aplicaciones.
 - > Se abre la vista parcial con CarPlay y se muestran las aplicaciones compatibles.
4. Pulse la aplicación que desee.
 - > Se inicia la aplicación.

CarPlay se ejecuta en segundo plano si en la misma subvista se inicia otra aplicación, o si ya estaba activa al realizar la conexión. Para volver a mostrar CarPlay en la vista parcial, pulse el icono de CarPlay en la vista de aplicaciones.

Alternar la conexión entre CarPlay y iPod

De CarPlay a iPod

1. Pulse **Ajustes** en la vista superior.
2. Vaya a **Comunicación** → **Apple CarPlay**.
3. Desmarque la casilla del dispositivo iOS que ya no debe iniciar CarPlay automáticamente al conectarse un cable USB.
4. Desconecte y conecte el dispositivo iOS en la conexión USB.
5. Abra la aplicación **iPod** en la vista de aplicaciones.

De iPod a CarPlay

1. Pulse **Apple CarPlay** en la vista de aplicaciones.
2. Lea la información en la ventana emergente y pulse después **OK**.
3. Desconecte y conecte el dispositivo iOS en la conexión USB.
 - > Se abre la vista parcial con Apple CarPlay y se muestran las aplicaciones compatibles⁸.

Información relacionada

- Conexión de un dispositivo en la entrada USB (p. 551)
- Apple® CarPlay®* (p. 553)
- Ajustes de Apple® CarPlay®* (p. 556)
- Conectar el automóvil a Internet con un teléfono (Wi-Fi) (p. 571)
- Conectar el automóvil a Internet mediante el módem del vehículo (tarjeta SIM) (p. 572)
- Control por voz (p. 152)

⁸ Apple, CarPlay, iPhone y iPod son marcas registradas propiedad de Apple Inc.

Ajustes de Apple® CarPlay®*

Ajustes de dispositivo iOS conectado con CarPlay⁹.

Activación automática

1. Pulse **Ajustes** en la vista superior.
2. Vaya a **Comunicación** → **Apple CarPlay** y seleccione un ajuste:
 - Marque la casilla. CarPlay se iniciará automáticamente cuando se conecta el cable USB.
 - Desmarque la casilla. CarPlay no se iniciará automáticamente cuando se conecta el cable USB.

Si muchas personas comparten el automóvil, por ejemplo, mediante algún sistema para compartir vehículos, es conveniente darse cuenta de que como máximo pueden almacenarse en la lista 20 dispositivos iOS. Cuando la lista está llena y se conecta un nuevo equipo, se borra el dispositivo más antiguo.

Para borrar la lista es necesario restablecer los ajustes en la pantalla central (restitución a los ajustes de fábrica).

Volúmenes del sistema

1. Pulse **Ajustes** en la vista superior.

2. Pulse **Sonido** → **Volúmenes del sistema** y ajuste lo siguiente:
 - **Sistema de voz**
 - **Guía por voz Navi**
 - **Tono del teléfono**

Información relacionada

- Apple® CarPlay®* (p. 553)
- Utilización de Apple® CarPlay®* (p. 554)
- Restablecer los ajustes en la pantalla del conductor (p. 140)

Consejos para la utilización de Apple® CarPlay®*

A continuación encontrará consejos que le pueden resultar útiles a la hora de utilizar CarPlay®.

- Actualice su dispositivo iOS con la última versión del sistema operativo iOS y compruebe que las aplicaciones están actualizadas.
- En caso de problemas con CarPlay, desconecte el dispositivo iOS del puerto USB y vuelva a conectarlo. Si no da resultado, pruebe a cerrar en el dispositivo la aplicación que no funciona y vuelva a iniciar dicha aplicación, o cierre todas las aplicaciones y reinicie el dispositivo.
- Si no se ven las aplicaciones al iniciar CarPlay (pantalla en negro), pruebe a minimizar y expandir la subvista de CarPlay.
- El uso de aplicaciones no compatibles con CarPlay puede ocasionar a veces la interrupción de la conexión entre el dispositivo iOS y el automóvil. Encontrará información sobre aplicaciones admitidas y dispositivos compatibles en la página web de Apple. También se puede buscar CarPlay en la App Store para encontrar información sobre aplicaciones compatibles con CarPlay en su mercado.

⁹ Apple y CarPlay son marcas registradas propiedad de Apple Inc.

- Gracias a Siri es posible escribir/dictar mensajes y que se lean en voz alta. La lectura en voz alta y el dictado de mensajes se realiza en el idioma que se ha seleccionado en los ajustes de Siri. Cuando se escriben o dictan mensajes la pantalla central no mostrará ningún texto, pero el texto aparecerá en cambio en el dispositivo iOS. Cuando se utilice Siri, fíjese que son los micrófonos del teléfono los que se utilizan y que, por tanto, la calidad dependerá de la ubicación del teléfono.
- Si el dispositivo está conectado al automóvil mediante Bluetooth, la conexión se interrumpirá cuando se utilice CarPlay. En ese caso, reanude la conexión a Internet en el automóvil compartiendo Internet a través del punto de acceso Wi-Fi del dispositivo.
- Algunas de las funciones de CarPlay (por ejemplo, la comunicación por voz y los mensajes) hacen que se interrumpa la utilización de las funciones propias del vehículo y, en su lugar, aparece CarPlay automáticamente. Si esa forma de funcionar no le agrada, en los ajustes de notificaciones del teléfono, desmarque la opción de visionar la correspondiente función en CarPlay.
- CarPlay solo funciona con iPhone¹⁰.

NOTA
La disponibilidad y el funcionamiento pueden variar según el mercado.

Información relacionada

- Apple® CarPlay®* (p. 553)
- Conectar el automóvil a Internet con un teléfono (Wi-Fi) (p. 571)

Android Auto*

Android Auto le permite escuchar música, realizar llamadas telefónicas, recibir indicaciones de conducción y usar aplicaciones específicas para el vehículo desde un dispositivo Android. Android Auto es compatible con determinados dispositivos Android.

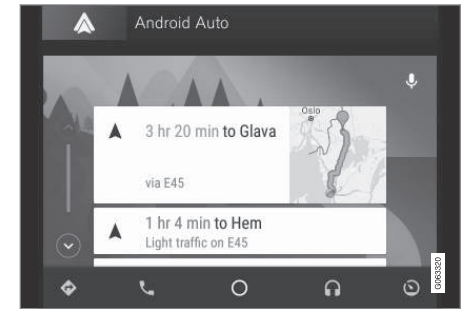

Encontrará información sobre aplicaciones admitidas y dispositivos Android compatibles en el sitio web www.android.com/auto/. Para aplicaciones de terceros, consulte Google Play. Recuerde que Volvo no se responsabiliza del contenido de Android Auto.

Android Auto se ejecuta desde la vista de aplicaciones. Después de haber iniciado Android Auto la primera vez, la aplicación se activará automáticamente cuando vuelva a conectarse

¹⁰ Apple, CarPlay y iPhone son marcas registradas propiedad de Apple Inc.

- ◀ el dispositivo. El inicio automático puede desactivarse dentro de los ajustes.

i NOTA

Si se conecta un dispositivo a Android Auto podrá transmitirse a través de Bluetooth a otro reproductor de medios. Bluetooth permanece activo mientras se usa Android Auto.

Cuando utiliza el sistema de navegación a través de Android Auto, la guía no funcionará ni en la pantalla del conductor ni en la de visualización frontal, sino solamente en la pantalla central.

Android Auto se puede manejar mediante la pantalla central, con el teclado derecho del volante o con el control por voz. Una pulsación prolongada en el botón del volante  inicia el Asistente de Google y una pulsación breve lo desactiva.

Al usar Android Auto, usted acepta lo siguiente: Android Auto es un servicio proporcionado por Google Inc. según sus términos y condiciones. Volvo Cars no es responsable de Android Auto ni de sus características o aplicaciones. Al usar Android Auto, su coche transfiere cierta información (incluida su ubicación) al teléfono Android conectado. Usted será plenamente responsable del uso que

hagan usted o terceras personas de Android Auto.

Información relacionada

- Usar Android Auto* (p. 558)
- Ajustes de Android Auto* (p. 559)

Usar Android Auto*

Para poder utilizar la aplicación **Android Auto**, la aplicación debe estar instalada en el dispositivo Android y el dispositivo debe estar conectado al puerto USB del automóvil.

i NOTA

Para poder usar Android Auto se requiere que el vehículo esté equipado con dos puertos USB (concentrador USB)*. Si el automóvil sólo dispone de un puerto USB, no es posible utilizar Android Auto.

Primera vez que se conecta un Android

1. Conecte el dispositivo Android al puerto USB de marco blanco.
2. Lea la información en la ventana emergente y pulse después **OK**.
3. Pulse **Android Auto** en la vista de aplicaciones.
4. Lea las condiciones y pulse después **Aceptar** para conectar.
 - > Se abre la vista parcial con Android Auto y se muestran las aplicaciones compatibles.
5. Pulse la aplicación que desee.
 - > Se inicia la aplicación.

Android conectado anteriormente

1. Conecte el dispositivo al puerto USB de marco blanco.
 - > **Si se selecciona el ajuste de inicio automático** – aparecerá el nombre del dispositivo.
2. Pulse en el nombre del dispositivo – se abrirá la subvista con Android Auto y aparecerán las aplicaciones compatibles.
3. **Si no está seleccionado el inicio automático**, abra la aplicación **Android Auto** desde la vista de aplicaciones.
 - > Se abre la vista parcial con Android Auto y se muestran las aplicaciones compatibles.
4. Pulse la aplicación que desee.
 - > Se inicia la aplicación.

Android Auto se ejecuta en segundo plano si se inicia otra aplicación en la misma vista parcial. Para volver a mostrar Android Auto en la vista parcial, pulse el icono de Android Auto en la vista de aplicaciones.

Información relacionada

- Android Auto* (p. 557)
- Ajustes de Android Auto* (p. 559)
- Conexión de un dispositivo en la entrada USB (p. 551)
- Control por voz (p. 152)

Ajustes de Android Auto*

Ajustes del dispositivo Android conectado por primera vez con Android Auto.

Activación automática

1. Pulse **Ajustes** en la vista superior.
2. Pulse **Comunicación** → **Android Auto** y seleccione ajuste.
 - Marque la casilla. Android Auto se iniciará automáticamente cuando se conecta el cable USB.
 - Desmarque la casilla. Android Auto no se iniciará automáticamente cuando se conecta el cable USB.

La lista puede contener un máximo de 20 dispositivos Android. Cuando la lista está llena y se conecta un nuevo equipo, se borra el dispositivo más antiguo.

Para borrar la lista debe realizarse una restitución de los ajuste de fábrica.

Volúmenes del sistema

1. Pulse **Ajustes** en la vista superior.
2. Pulse **Sonido** → **Volúmenes del sistema** y ajuste lo siguiente:
 - **Sistema de voz**
 - **Guía por voz Navi**
 - **Tono del teléfono**

Información relacionada

- Android Auto* (p. 557)
- Usar Android Auto* (p. 558)
- Restablecer los ajustes en la pantalla del conductor (p. 140)

Consejos para la utilización de Android Auto*

A continuación encontrará consejos que le pueden resultar útiles a la hora de utilizar Android Auto.

- Asegúrese de que sus aplicaciones están actualizadas.
- Al arrancar el automóvil, espere hasta que se haya iniciado la pantalla central, conecte el dispositivo y a continuación abra Android Auto desde la vista de aplicaciones.
- En caso de problemas con Android Auto, desconecte su dispositivo Android del puerto USB y vuelva a conectarlo a través de USB. Si no da resultado, pruebe a cerrar la aplicación en el dispositivo y a iniciarla de nuevo a continuación.
- Cuando un dispositivo está conectado a Android Auto, sigue siendo posible reproducir medios audiovisuales a través de Bluetooth con otro reproductor. La función Bluetooth está activada cuando se utiliza Android Auto.
- Si el icono de Android Auto aparece en gris, significa que ningún dispositivo está conectado. Cuando conecte su dispositivo el icono se iluminará. Si no aparece ningún icono significa que el automóvil no dispone de la opción de conectar un dispositivo para este fin.

- Si el dispositivo está conectado al automóvil mediante Bluetooth, la conexión se interrumpirá cuando se utilice Android Auto. En ese caso, reanude la conexión a Internet en el automóvil compartiendo Internet a través del punto de acceso Wi-Fi del dispositivo.
- Si muchas personas comparten el automóvil, por ejemplo, mediante algún sistema para compartir vehículos, es conveniente darse cuenta de que como máximo pueden almacenarse 20 dispositivos Android al mismo tiempo. Cuando la lista está llena y se conecta un nuevo equipo, se borra el dispositivo más antiguo. Para borrar la lista debe realizarse la restitución de los ajuste de fábrica.

Información relacionada

- Android Auto* (p. 557)
- Conectar el automóvil a Internet con un teléfono (Wi-Fi) (p. 571)

Teléfono

Un teléfono con Bluetooth puede conectarse de forma inalámbrica al sistema de manos libres integrado del vehículo.

El sistema audiovisual funciona como manos libres, con posibilidad de controlar a distancia una selección de funciones del teléfono. El teléfono puede controlarse con sus propias teclas, aunque esté conectado.

Cuando se ha emparejado y conectado al vehículo un teléfono, se puede llamar, enviar y recibir mensajes, reproducir medios audiovisuales de forma inalámbrica y utilizarlo para conectarse a Internet.

El teléfono se controla a través de la pantalla central y, en parte, mediante el control por voz y el menú de aplicaciones, a los que se accede con el teclado derecho del volante.

Visión de conjunto

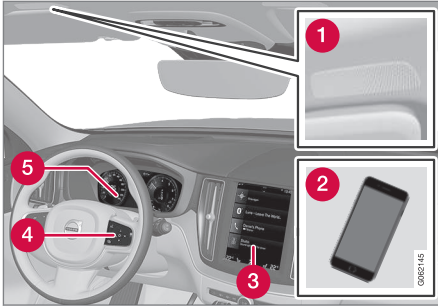

- 1 Micrófono.
- 2 Teléfono.
- 3 Control del teléfono en la pantalla del conductor.
- 4 Teclado para manejo de las funciones del teléfono mostradas en la pantalla del conductor y control por voz.
- 5 Pantalla del conductor.

Información relacionada

- Controlar llamadas de teléfono (p. 565)
- Manejar la agenda del teléfono (p. 568)
- Controlar mensajes de texto (p. 566)
- Conectar un teléfono al automóvil con Bluetooth la primera vez (p. 561)

- Conectar un teléfono al automóvil con Bluetooth automáticamente (p. 563)
- Conectar un teléfono al automóvil con Bluetooth manualmente (p. 564)
- Desconectar un teléfono conectado con Bluetooth (p. 564)
- Alternar entre teléfonos conectados con Bluetooth (p. 565)
- Borrar dispositivos conectados por Bluetooth (p. 565)
- Ajustes del teléfono (p. 568)
- Control por voz (p. 152)
- Gestionar el menú de aplicaciones en la pantalla del conductor (p. 107)
- Ajustes del sonido (p. 532)
- Conectar el automóvil a Internet con un teléfono conectado por Bluetooth (p. 570)

Conectar un teléfono al automóvil con Bluetooth la primera vez

Conecte un teléfono con Bluetooth activado para, desde el mismo automóvil, poder realizar llamadas, enviar y recibir mensajes, así como reproducir medios audiovisuales de forma inalámbrica y conectar el vehículo a Internet.

El sistema permite tener conectados al mismo tiempo dos dispositivos con Bluetooth, aunque solo uno de ellos podrá reproducir de forma inalámbrica. El último teléfono conectado se utilizará automáticamente para llamar, enviar y recibir mensajes, reproducir medios audiovisuales y proporcionar conexión a Internet. Se puede modificar para qué va a utilizarse el teléfono, accediendo a **Dispositivos Bluetooth** a través del menú de ajustes de la vista superior de la pantalla central. Es necesario que el teléfono móvil disponga de Bluetooth y que sea compatible con el intercambio de datos.

Una vez que un dispositivo se ha conectado o registrado la primera vez a través de Bluetooth, ya no es necesario que esté visible o detectable, basta con que tenga Bluetooth activado. Se pueden guardar en el vehículo un máximo de 20 dispositivos con Bluetooth.

Hay dos posibilidades de conexión. Buscar el teléfono desde el vehículo o buscar el vehículo desde el teléfono.



◀ Opción 1 - buscar el teléfono desde el vehículo

1. Haga el teléfono detectable o visible a través de Bluetooth.
2. Abra la subvista de teléfono en la pantalla central.
 - Si ningún teléfono está conectado al automóvil, pulse **Añadir teléfono**.
 - Si un teléfono está conectado al automóvil, pulse **Cambiar** . En la ventana emergente pulse **Añadir teléfono**.

> Se muestra una lista de los dispositivos Bluetooth disponibles. La lista se va actualizando conforme se van detectando nuevos dispositivos.
3. Pulse el nombre del teléfono que debe conectarse.
4. Controle que el código numérico indicado en el automóvil se corresponde con el del teléfono. Entonces seleccione aceptar en ambos sitios.
5. En el teléfono, seleccione aceptar o rechazar posibles opciones para los contactos y mensajes del teléfono.

<p>NOTA</p> <ul style="list-style-type: none"> • En algunos teléfonos, debe activarse la función de mensajes. • Todos los teléfonos móviles no son totalmente compatibles para mostrar contactos y mensajes en el vehículo.

Opción 2 - buscar el vehículo desde el teléfono

1. Abra la subvista de teléfono en la pantalla central.
 - Si ningún teléfono está conectado al automóvil, pulse **Añadir teléfono** → **Hacer reconocible el vehículo**.
 - Si un teléfono está conectado al automóvil, pulse **Cambiar** . En la ventana emergente pulse **Añadir teléfono** → **Hacer reconocible el vehículo**.
2. Active Bluetooth en el teléfono.
3. Busque en el teléfono los dispositivos Bluetooth.
 - > Se muestra una lista de los dispositivos Bluetooth disponibles.
4. Seleccione el nombre del vehículo en el teléfono.

5. Aparece en el automóvil una ventana emergente con la conexión. Confirme la conexión.
6. Compruebe que el código numérico indicado en el automóvil se corresponde con el que aparece en el dispositivo externo. Entonces seleccione aceptar en ambos sitios.
7. En el teléfono, seleccione aceptar o rechazar posibles opciones para los contactos y mensajes del teléfono.

<p>NOTA</p> <ul style="list-style-type: none"> • En algunos teléfonos, debe activarse la función de mensajes. • Todos los teléfonos móviles no son totalmente compatibles para mostrar contactos y mensajes en el vehículo.

<p>NOTA</p>
<p>Si se actualiza el sistema operativo del teléfono, el emparejamiento puede cortarse. Borre en ese caso el teléfono del vehículo y vuelva a emparejarlo.</p>

Teléfonos compatibles

Muchos teléfonos en el mercado tienen actualmente tecnología inalámbrica Bluetooth,

pero todos no son totalmente compatibles con el vehículo.

Para la compatibilidad, véase support.volvocars.com.

Información relacionada

- Teléfono (p. 560)
- Conectar un teléfono al automóvil con Bluetooth automáticamente (p. 563)
- Conectar un teléfono al automóvil con Bluetooth manualmente (p. 564)
- Desconectar un teléfono conectado con Bluetooth (p. 564)
- Alternar entre teléfonos conectados con Bluetooth (p. 565)
- Borrar dispositivos conectados por Bluetooth (p. 565)
- Ajustes de los dispositivos conectados por Bluetooth (p. 569)
- Automóvil conectado a Internet* (p. 569)
- Conectar el automóvil a Internet con un teléfono conectado por Bluetooth (p. 570)

Conectar un teléfono al automóvil con Bluetooth automáticamente

Es posible conectar un teléfono al automóvil con Bluetooth de forma automática. El teléfono debe haber estado conectado al automóvil previamente.

Solo podrán conectarse automáticamente los dos últimos teléfonos conectados.

1. Active Bluetooth en el teléfono antes de situar el vehículo en la posición de encendido **I**.
2. Ponga el contacto del vehículo en la posición **I** o superior.
 - > Se conecta el teléfono.

Información relacionada

- Teléfono (p. 560)
- Conectar un teléfono al automóvil con Bluetooth la primera vez (p. 561)
- Conectar un teléfono al automóvil con Bluetooth manualmente (p. 564)
- Desconectar un teléfono conectado con Bluetooth (p. 564)
- Alternar entre teléfonos conectados con Bluetooth (p. 565)
- Borrar dispositivos conectados por Bluetooth (p. 565)
- Ajustes de los dispositivos conectados por Bluetooth (p. 569)
- Automóvil conectado a Internet* (p. 569)

- Conectar el automóvil a Internet con un teléfono conectado por Bluetooth (p. 570)
- Posiciones de encendido (p. 450)

Conectar un teléfono al automóvil con Bluetooth manualmente

Es posible conectar un teléfono al automóvil a través de Bluetooth de forma manual. El teléfono debe haber estado conectado al automóvil previamente.

1. Active Bluetooth en el teléfono.
2. Abra la vista parcial de teléfono.
 - > Los teléfonos conectados se muestran en una lista.
3. Pulse el nombre del teléfono que debe conectarse.
 - > Se conecta el teléfono.

Información relacionada

- Teléfono (p. 560)
- Conectar un teléfono al automóvil con Bluetooth la primera vez (p. 561)
- Conectar un teléfono al automóvil con Bluetooth automáticamente (p. 563)
- Desconectar un teléfono conectado con Bluetooth (p. 564)
- Alternar entre teléfonos conectados con Bluetooth (p. 565)
- Borrar dispositivos conectados por Bluetooth (p. 565)
- Ajustes de los dispositivos conectados por Bluetooth (p. 569)
- Automóvil conectado a Internet* (p. 569)

- Conectar el automóvil a Internet con un teléfono conectado por Bluetooth (p. 570)

Desconectar un teléfono conectado con Bluetooth

Es posible desconectar un teléfono conectado por Bluetooth y entonces dejará de estar conectado al automóvil.

- Cuando el teléfono está fuera del alcance del automóvil, este se desconecta de forma automática. Si la desconexión se produce durante una llamada, se podrá continuar con la conversación telefónica.
- También es posible desconectar el teléfono desactivando manualmente el Bluetooth.

Información relacionada

- Teléfono (p. 560)
- Ajustes del teléfono (p. 568)
- Alternar entre teléfonos conectados con Bluetooth (p. 565)
- Borrar dispositivos conectados por Bluetooth (p. 565)
- Ajustes de los dispositivos conectados por Bluetooth (p. 569)

Alternar entre teléfonos conectados con Bluetooth

Es posible alternar entre varios teléfonos conectados por Bluetooth.

1. Abra la vista parcial de teléfono.
2. Pulse **Cambiar**  o despliegue la vista superior y pulse **Ajustes** → **Comunicación** → **Dispositivos Bluetooth** → **Añadir dispositivo**.
> Se muestra una lista de los dispositivos Bluetooth disponibles.
3. Pulse el teléfono que debe conectarse.

Información relacionada

- Teléfono (p. 560)
- Conectar un teléfono al automóvil con Bluetooth la primera vez (p. 561)
- Ajustes de los dispositivos conectados por Bluetooth (p. 569)
- Desconectar un teléfono conectado con Bluetooth (p. 564)
- Borrar dispositivos conectados por Bluetooth (p. 565)

Borrar dispositivos conectados por Bluetooth

Es posible borrar, por ejemplo, teléfonos de la lista de dispositivos Bluetooth registrados.

1. Pulse **Ajustes** en la vista superior.
2. Pulse **Comunicación** → **Dispositivos Bluetooth**.
> Se ofrece una lista de los dispositivos Bluetooth registrados.
3. Pulse sobre el dispositivo que debe borrarse.
4. Pulse **Eliminar disp.** y confirme la selección.
> El dispositivo ya no está registrado en el automóvil.

Información relacionada

- Teléfono (p. 560)
- Conectar un teléfono al automóvil con Bluetooth la primera vez (p. 561)
- Desconectar un teléfono conectado con Bluetooth (p. 564)
- Alternar entre teléfonos conectados con Bluetooth (p. 565)
- Ajustes de los dispositivos conectados por Bluetooth (p. 569)

Controlar llamadas de teléfono

Gestión de llamadas en el vehículo con un teléfono conectado mediante Bluetooth.







Ilustración genérica.

Realizar llamadas telefónicas

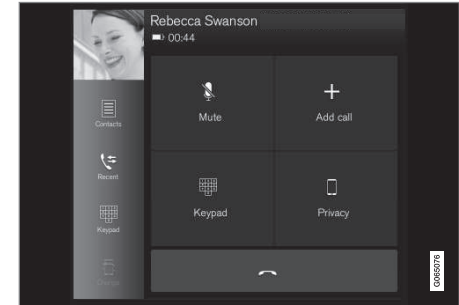

1. Abra la vista parcial de teléfono.
2. Seleccione llamar desde el historial de llamadas, marque el número con el teclado o a través de la lista de contactos. En la lista de contactos puede buscar o desplazarse. Pulse  en la lista de contactos para situar a un contacto en **Favoritos**.
3. Pulse  para llamar.
4. Pulse  para finalizar la llamada.

También puede llamar desde el historial de llamadas a través del menú de aplicaciones, al

- ◀ cual se accede desde el teclado derecho del volante .

Realizar conferencias

Durante una llamada activa:

1. Pulse **Añadir llamada**.
2. Llame desde el historial de llamadas, favoritos o la lista de contactos.
3. Pulse una entrada o una línea del historial de llamadas o  del contacto en la lista de contactos.
4. Pulse **Cambiar llamada** para alternar entre los participantes.
5. Pulse  para finalizar una llamada.

Llamada en grupo

Durante una conferencia en curso:

1. Pulse **Unir llamadas** para fusionar la conferencia.
2. Pulse  para finalizar la llamada.

Llamada telefónica entrante

La llamada telefónica entrante se muestra en la pantalla del conductor y en la pantalla central. Controle la llamada con el teclado derecho del volante o en la pantalla central.

1. Pulse **Responder/Rechazar**.
2. Pulse  para finalizar la llamada.

Llamada telefónica entrante durante una llamada en curso

1. Pulse **Responder/Rechazar**.
2. Pulse  para finalizar la llamada.

Llamada privada

- Durante una llamada, pulse **Privacidad** y seleccione el ajuste:
 - **Cambiar a teléfono móvil** - se desactiva la función de manos libres y la llamada continúa en el teléfono móvil.
 - **Solo conductor** - el micrófono del techo en el lado del acompañante se apaga y la llamada continúa con la función de manos libres del vehículo.

Información relacionada

- Teléfono (p. 560)
- Conectar un teléfono al automóvil con Bluetooth la primera vez (p. 561)
- Control por voz del teléfono (p. 154)
- Gestionar el menú de aplicaciones en la pantalla del conductor (p. 107)
- Escribir caracteres, letras o palabras a mano en la pantalla central (p. 134)
- Manejar la agenda del teléfono (p. 568)
- Controlar mensajes de texto (p. 566)
- Ajustes del sonido (p. 532)

Controlar mensajes de texto¹¹

Gestión de mensajes en el vehículo con un teléfono conectado mediante Bluetooth. En algunos teléfonos debe activarse la función de mensajes. No todos los teléfonos son completamente compatibles y, por tanto, no pueden mostrar los contactos y mensajes en el vehículo.

Para la compatibilidad, véase support.volvocars.com.

Gestionar mensajes de texto en la pantalla central

Los mensajes de texto se muestran solo en la pantalla central si así se establece en los ajustes.

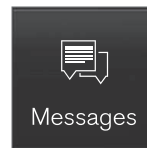

Pulse en **Mensajes** en la vista de aplicaciones para gestionar mensajes de texto en la pantalla central.

Lectura en alto de mensajes de texto en la pantalla central



Pulse en el icono para activar la lectura del mensaje.

Enviar mensajes de texto en la pantalla central¹²

1. Puede responder a los mensajes o crear un mensaje nuevo.
 - Responder a un mensaje - pulse el contacto cuyo mensaje desea responder y pulse después **Responder**.
 - Crear un mensaje nuevo - pulse **Crear nuevo**. Seleccione un contacto o introduzca el número.
2. Escriba el mensaje.
3. Pulse **Enviar**.

Gestionar mensajes de texto en la pantalla del conductor

Los mensajes de texto se muestran solo en la pantalla del conductor si así se establece en los ajustes.

Lectura en alto de un mensaje de texto nuevo en la pantalla del conductor

- Para activar la lectura del mensaje: Seleccione **Leer** con el teclado del volante.

Dictar respuestas en la pantalla de conductor

Una vez que se ha leído el mensaje de texto se puede responder brevemente mediante el dictado, si el automóvil está conectado a Internet.

- Pulse en **Responder** con el teclado del volante. Se iniciará un diálogo de dictado.

Notificación de mensajes

En los ajustes de los mensajes de texto se pueden activar o desactivar las notificaciones.

Información relacionada

- Teléfono (p. 560)
- Ajustes de mensajes de texto (p. 567)
- Ajustes del teléfono (p. 568)
- Automóvil conectado a Internet* (p. 569)
- Control por voz del teléfono (p. 154)
- Escribir caracteres, letras o palabras a mano en la pantalla central (p. 134)
- Conectar un teléfono al automóvil con Bluetooth la primera vez (p. 561)
- Condiciones de uso e intercambio de datos (p. 576)

Ajustes de mensajes de texto

Ajustes de mensajes de texto de un teléfono conectado.

1. Pulse **Ajustes** en la vista superior.
2. Pulse **Comunicación** ➔ **Mensajes de texto** y seleccione ajustes:
 - **Notificación en la pantalla central** - muestra las notas de mensajes en la barra de estado de la pantalla central.
 - **Notificación en la pantalla del conductor** - muestra notas en la pantalla del conductor y los mensajes entrantes pueden gestionarse con el teclado derecho del volante.
 - **Tonos de mensaje de texto** - selección de señal para mensajes de texto entrantes.

Información relacionada

- Teléfono (p. 560)
- Conectar un teléfono al automóvil con Bluetooth la primera vez (p. 561)
- Controlar mensajes de texto (p. 566)
- Ajustes del teléfono (p. 568)

¹¹ Válido solo para algunos mercados. Póngase en contacto con un concesionario Volvo para ampliar la información.

¹² Solo algunos teléfonos pueden enviar mensajes a través del automóvil.

Manejar la agenda del teléfono

Cuando un teléfono está conectado con Bluetooth al automóvil, es posible manejar los contactos directamente en la pantalla central.

Se pueden mostrar hasta 3.000 contactos del teléfono seleccionado en la pantalla central.

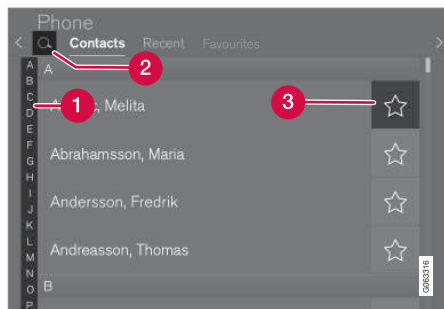

- 1 Navegue entre las letras y # para hallar los contactos coincidentes. Solo se mostrarán las letras coincidentes, en función de los contactos de agenda existentes.
- 2 **Buscar contactos** - Pulse para buscar teléfonos o nombres en la lista de contactos.
- 3 **Favoritos** - Pulse para añadir o borrar un contacto en la lista de favoritos.

Clasificación

La lista de contactos se ordena en orden alfabético, insertándose los caracteres especiales y las cifras dentro de #. La clasificación puede ordenarse por nombres o apellidos, según se indique en los ajustes del teléfono.

Información relacionada

- Teléfono (p. 560)
- Ajustes del teléfono (p. 568)
- Control por voz del teléfono (p. 154)
- Escribir caracteres, letras o palabras a mano en la pantalla central (p. 134)
- Conectar un teléfono al automóvil con Bluetooth la primera vez (p. 561)

Ajustes del teléfono

Cuando el teléfono está conectado al automóvil se pueden seleccionar los siguientes ajustes.

1. Pulse **Ajustes** en la vista superior.
2. Pulse **Comunicación** → **Teléfono** y seleccione ajustes:
 - **Tonos de llamada:** selección del tono de llamada. Es posible utilizar el tono de llamada del teléfono o del automóvil. Algunos teléfonos no son completamente compatibles y, por tanto, no permiten utilizar los tonos de llamada del teléfono en el automóvil.¹³
 - **Orden de contactos** - selección de orden de clasificación en la lista de contactos.

Avisos de llamadas en la pantalla de visualización frontal*

1. Pulse **Ajustes** en la vista superior de la pantalla central.
2. Pulse **My Car** → **Pantallas** → **Opciones Pantalla visualización frontal**.
3. Seleccione **Mostrar teléfono**.

¹³ Para la compatibilidad, véase support.volvocars.com.

Información relacionada

- Teléfono (p. 560)
- Ajustes de mensajes de texto (p. 567)
- Ajustes de los dispositivos conectados por Bluetooth (p. 569)
- Conectar un teléfono al automóvil con Bluetooth la primera vez (p. 561)
- Pantalla de visualización frontal* (p. 148)
- Ajustes del sonido (p. 532)

Ajustes de los dispositivos conectados por Bluetooth

Ajustes de los dispositivos conectados por Bluetooth.

1. Pulse **Ajustes** en la vista superior.
2. Pulse **Comunicación** → **Dispositivos Bluetooth** y seleccione ajustes:
 - **Añadir dispositivo** - inicia el emparejamiento de otro equipo.
 - **Dispositivos ya sincronizados** – ofrece una lista con los dispositivos registrados/emparejados.
 - **Eliminar disp.** - borra un equipo emparejado.
 - **Servicios permitidos para este dispositivo** - configura el uso previsto del dispositivo: llamar, enviar/recibir mensajes, transmitir multimedia y como conexión a internet.
 - **Conexión Internet** - conecta el vehículo a internet a través de la conexión Bluetooth del dispositivo.

Información relacionada

- Teléfono (p. 560)
- Ajustes del teléfono (p. 568)
- Automóvil conectado a Internet* (p. 569)
- Conectar un teléfono al automóvil con Bluetooth la primera vez (p. 561)

Automóvil conectado a Internet*

Cuando el automóvil está conectado a Internet se puede, por ejemplo, utilizar la radio por Internet y servicios musicales a través de aplicaciones, descargar software y ponerse en contacto con el concesionario desde el vehículo.

El vehículo se conecta a través de Bluetooth, Wi-Fi o mediante el módem integrado del automóvil* (tarjeta SIM).

Cuando el automóvil está conectado a Internet, es posible compartir la conexión a Internet del vehículo (punto de acceso Wi-Fi) de modo que otros dispositivos, por ejemplo tabletas, pueden disponer de Internet¹⁴.

El estado de conexión a Internet se muestra con un símbolo en la barra de estado de la pantalla central.





i NOTA

Con el uso de Internet se transportan datos (tráfico de datos), lo cual puede implicar costos.

Activar la itinerancia de datos puede generar costos adicionales.

Contacte con su operador de telefonía móvil sobre la tarifa del tráfico de datos.

i NOTA

Cuando se utiliza Apple CarPlay, el automóvil solo puede conectarse a Internet con Wi-Fi o con el módem del vehículo*.

i NOTA

Cuando se utiliza Android Auto, el automóvil puede conectarse a Internet con Wi-Fi, Bluetooth o con el módem del vehículo*.

Antes de que el automóvil se conecte a Internet, busque la información de soporte acerca de los términos y condiciones de los servicios y sobre la política de privacidad para los clientes en www.volvocars.com.

Información relacionada

- Símbolos en la barra de estado de la pantalla central (p. 128)
- Conectar el automóvil a Internet con un teléfono conectado por Bluetooth (p. 570)
- Conectar el automóvil a Internet con un teléfono (Wi-Fi) (p. 571)
- Conectar el automóvil a Internet mediante el módem del vehículo (tarjeta SIM) (p. 572)
- Aplicaciones (p. 534)
- Corte o fallos en la conexión a Internet (p. 575)
- Compartir la conexión a Internet del automóvil mediante punto de acceso Wi-Fi (p. 574)
- Borrar una red Wi-Fi (p. 576)
- Técnica y seguridad de Wi-Fi (p. 576)
- Volvo ID (p. 28)
- Condiciones de uso e intercambio de datos (p. 576)

Conectar el automóvil a Internet con un teléfono conectado por Bluetooth

Establezca una conexión a Internet a través de Bluetooth con la opción de compartir Internet del teléfono, para acceder a varios servicios por Internet en el automóvil.

1. Para poder conectar el automóvil a Internet a través de un teléfono conectado con Bluetooth, es necesario que dicho teléfono haya estado conectado al automóvil a través de Bluetooth previamente.
2. Asegúrese de que el teléfono cuenta con la opción de compartir Internet y que dicha función está activada. En el iPhone esta función se denomina “compartir Internet”. En los teléfonos Android la función tiene diferentes nombres, pero suele llamarse “punto de acceso” (“hotspot”). En los teléfonos iPhone, la página del menú de “compartir Internet” debe estar abierta hasta que se establezca la conexión a Internet.
3. Si el teléfono ha estado conectado por Bluetooth anteriormente, pulse **Ajustes** en la vista superior de la pantalla central.
4. Pulse **Comunicación** ➔ **Dispositivos Bluetooth**.

¹⁴ No se aplica en caso de conexión con Wi-Fi.

5. Marque el cuadro de **Conexión a Internet Bluetooth** bajo el título **Conexión Internet**.
6. Si se ha utilizado otra fuente de conexión, confirme la selección del cambio de conexión.
 - > Ahora su vehículo está conectado a Internet mediante el teléfono conectado con Bluetooth.

i NOTA

El teléfono y el operador de la red deben poder ofrecer la función de compartir Internet (distribución de la conexión a Internet) y la suscripción debe incluir el tráfico de datos.

i NOTA

Cuando se utiliza Apple CarPlay, el automóvil solo puede conectarse a Internet con Wi-Fi o con el módem del vehículo*.

Información relacionada

- Conectar el automóvil a Internet con un teléfono (Wi-Fi) (p. 571)
- Apple® CarPlay®* (p. 553)
- Corte o fallos en la conexión a Internet (p. 575)
- Ajustes de los dispositivos conectados por Bluetooth (p. 569)
- Automóvil conectado a Internet* (p. 569)
- Conectar el automóvil a Internet mediante el módem del vehículo (tarjeta SIM) (p. 572)
- Conectar un teléfono al automóvil con Bluetooth la primera vez (p. 561)

Conectar el automóvil a Internet con un teléfono (Wi-Fi)

Establezca una conexión a Internet a través de Wi-Fi con la opción de compartir Internet del teléfono, para acceder a los servicios por Internet en el automóvil.

1. Asegúrese de que el teléfono cuenta con la opción de compartir Internet y que dicha función está activada. En el iPhone esta función se denomina “compartir Internet”. En los teléfonos Android la función tiene diferentes nombres, pero suele llamarse “punto de acceso” (“hotspot”). En los teléfonos iPhone, la página del menú de “compartir Internet” debe estar abierta hasta que se establezca la conexión a Internet.
2. Pulse **Ajustes** en la vista superior.
3. Vaya a **Comunicación → Wi-Fi**.
4. Conecte y desconecte la función marcando y desmarcando la casilla de Wi-Fi.
5. Si se ha utilizado otra fuente de conexión, confirme la selección del cambio de conexión.
6. Pulse el nombre de la red que debe conectarse.
7. Indique la contraseña de la red.
 - > El vehículo se conecta a la red.



- ◀◀ Observe que algunos teléfonos desconectan la conexión a Internet cuando se interrumpe el contacto con el vehículo, por ejemplo, cuando se sale del vehículo y hasta que este vuelve a utilizarse. Por lo tanto, será necesario volver a activar la conexión a Internet del teléfono en la siguiente ocasión.

Cuando se conecta al vehículo un teléfono, este se guarda para utilizarse en otra ocasión. Para ver una lista de las redes guardadas o eliminar manualmente las redes guardadas, vaya a **Ajustes** → **Comunicación** → **Wi-Fi** → **Redes guardadas**.

i **NOTA**

El teléfono y el operador de la red deben poder ofrecer la función de compartir Internet (distribución de la conexión a Internet) y la suscripción debe incluir el tráfico de datos.



Los requisitos técnicos y de seguridad de la conexión Wi-Fi se explican en otro apartado.

Información relacionada

- Automóvil conectado a Internet* (p. 569)
- Borrar una red Wi-Fi (p. 576)
- Corte o fallos en la conexión a Internet (p. 575)
- Técnica y seguridad de Wi-Fi (p. 576)

Conectar el automóvil a Internet mediante el módem del vehículo (tarjeta SIM)

Se puede establecer una conexión a Internet mediante el módem del vehículo y una tarjeta SIM personal (P-SIM)*.

Los automóviles equipados con Volvo On Call utilizarán para los servicios la conexión a Internet mediante el módem del vehículo.

1.

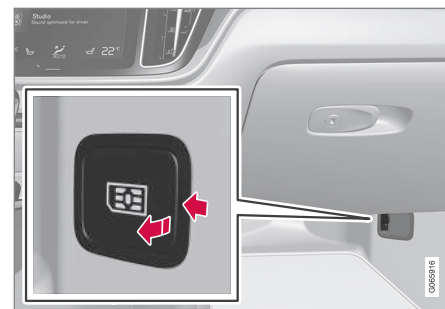

Coloque una tarjeta SIM personal en el soporte situado junto al piso del lateral de acompañante.

Dese cuenta de que es necesaria una **mini-SIM** para que ajuste en el lector de tarjetas del automóvil.

2. Pulse **Ajustes** en la vista superior.

3. Pulse **Comunicación** → **Módem de Internet del vehículo**.
4. Para conectar y desconectar la función, marque y desmarque la casilla de **Módem de Internet del vehículo**.
5. Si se ha utilizado otra fuente de conexión, confirme la selección del cambio de conexión.
6. Introduzca el código PIN de la tarjeta SIM.
 - > El vehículo se conecta a la red.

i NOTA

Tenga en cuenta que la tarjeta SIM que se utilice para la conexión a Internet a través de P-SIM no puede tener el mismo número de teléfono que la tarjeta SIM que utiliza el propio teléfono. Si se ignora esta indicación, las llamadas no podrán conectarse correctamente al teléfono. Por tanto, utilice una tarjeta SIM para la conexión a Internet que tenga un número de teléfono diferente, o una tarjeta de datos que no gestione llamadas telefónicas y, en consecuencia, no pueda alterar el funcionamiento del teléfono.

Información relacionada

- Automóvil conectado a Internet* (p. 569)
- Corte o fallos en la conexión a Internet (p. 575)

- Ajustes para el módem del vehículo* (p. 573)

Ajustes para el módem del vehículo*

El automóvil está equipado con un módem que puede utilizarse para conectar el vehículo a Internet. La conexión a Internet se puede obtener también a través de Wi-Fi.

1. Pulse **Ajustes** en la vista superior.
2. Pulse **Comunicación** → **Módem de Internet del vehículo** y seleccione ajustes:
 - **Módem de Internet del vehículo** - opción para utilizar el módem del vehículo para conectarse a Internet.
 - **Uso de datos** - al pulsar **Restaurar**, se pone a cero el contador de volumen de datos recibido y enviado.
 - **Red**
 - Seleccionar proveedor** - selección automática y manual de operador de red.
 - Datos en itinerancia** - si la casilla está marcada, el módem del vehículo intentará conectarse a Internet cuando el vehículo está en el extranjero fuera de la red del país. Observe que esto puede acarrear grandes costes. Consulte los acuerdos de itinerancia referente al tráfico de datos en el extranjero con el operador de telefonía móvil de su país de residencia.
 - **PIN de la tarjeta SIM**



- ◀ **Cambiar el PIN** - se puede indicar un máximo de 4 cifras.
- Desactivar el PIN** - selección si debe exigirse un código PIN para acceder a la tarjeta SIM.
- **Enviar código solicitado** - se utiliza, por ejemplo, para cargar o controlar el crédito de la tarjeta de prepago. La función depende de cada operador.

NOTA

Tenga en cuenta que la tarjeta SIM que se utilice para la conexión a Internet a través de P-SIM no puede tener el mismo número de teléfono que la tarjeta SIM que utiliza el propio teléfono. Si se ignora esta indicación, las llamadas no podrán conectarse correctamente al teléfono. Por tanto, utilice una tarjeta SIM para la conexión a Internet que tenga un número de teléfono diferente, o una tarjeta de datos que no gestione llamadas telefónicas y, en consecuencia, no pueda alterar el funcionamiento del teléfono.

Información relacionada

- Conectar el automóvil a Internet mediante el módem del vehículo (tarjeta SIM) (p. 572)
- Corte o fallos en la conexión a Internet (p. 575)

Compartir la conexión a Internet del automóvil mediante punto de acceso Wi-Fi

Cuando el vehículo está conectado a Internet, es posible compartir la conexión para que puedan utilizarla otros dispositivos¹⁵.

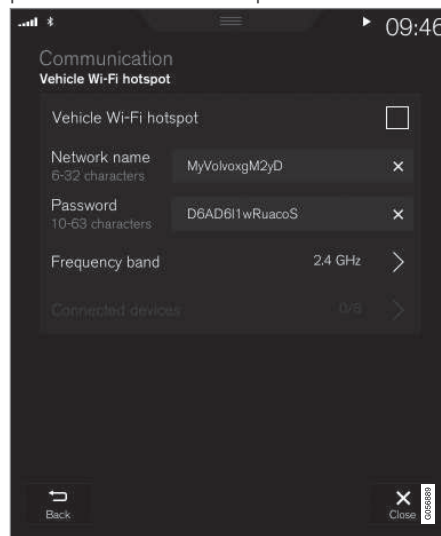

El operador de telefonía móvil (tarjeta SIM) debe admitir tethering (compartir la conexión a internet).

1. Pulse **Ajustes** en la vista superior.
2. Pulse **Comunicación** → **Punto acceso Wi-Fi vehículo**.
3. Pulse **Nomb. de la red** y dé un nombre a la conexión.
4. Pulse **Contraseña** y seleccione una contraseña que después debe indicarse en los dispositivos que se conectan.
5. Pulse **Banda de frecuencia** y seleccione la frecuencia con la que debe transmitir datos el tethering o anclaje de red. Observe que la selección de banda de frecuencia no está disponible en todos los mercados.
6. Para conectar y desconectar la función, marque y desmarque la casilla de **Punto acceso Wi-Fi vehículo**.
7. Si se utiliza el Wi-Fi como fuente de conexión, confirme la selección del cambio de conexión.
 - > A continuación, pueden conectarse unidades externas al tethering o anclaje de red del automóvil (punto de acceso Wi-Fi).

i NOTA

Si activa el punto de acceso Wi-Fi puede incurrir en costos adicionales con su operador de telefonía móvil.

Contacte con su operador de telefonía móvil sobre la tarifa del tráfico de datos.

El estado de la conexión se muestra con un símbolo en la barra de estado de la pantalla central.

Pulse **Dispositivos conectados** para ver una lista de los dispositivos conectados actualmente.

Información relacionada

- Símbolos en la barra de estado de la pantalla central (p. 128)
- Automóvil conectado a Internet* (p. 569)
- Corte o fallos en la conexión a Internet (p. 575)

Corte o fallos en la conexión a Internet**Factores que influyen en la conexión a Internet**

El volumen de datos transportados depende de los servicios o apps que se usen en el auto-móvil. Transferir archivos de audio mediante streaming por ejemplo implica un gran volumen de tráfico de datos, lo cual requiere buena conexión y una señal con buena intensidad.

Del teléfono al automóvil

La velocidad de la conexión a Internet puede variar según la ubicación del teléfono en el automóvil. Acerque el teléfono a la pantalla central para aumentar la intensidad de la señal. Asegúrese de que no haya interferencias.

Del teléfono al operador de telefonía móvil

La velocidad en la red de telefonía móvil varía según la cobertura en el lugar en que esté. La cobertura no es buena en túneles, detrás de montañas, en valles profundos o en interiores. La velocidad depende también de la suscripción con su operador de telefonía móvil.

i NOTA

En caso de problemas con el tráfico de datos, póngase en contacto con su operador de telefonía móvil.

Reiniciar el teléfono

Si se producen problemas con la conexión a Internet, puede ser de ayuda reiniciar el teléfono.

Información relacionada

- Automóvil conectado a Internet* (p. 569)
- Técnica y seguridad de Wi-Fi (p. 576)

¹⁵ No se aplica si el automóvil está conectado a Internet con Wi-Fi.

Borrar una red Wi-Fi

Borrar una red que no va a utilizarse.

1. Pulse **Ajustes** en la vista superior.
2. Vaya a **Comunicación** → **Wi-Fi** → **Redes guardadas**.
3. Pulse **Olvidar** de la red que debe borrarse.
4. Confirme la selección.
 - > En lo sucesivo, el automóvil dejará de conectarse automáticamente a la red.

Borrar todas las redes

Todas las redes pueden borrarse al mismo tiempo restituyendo los ajustes de fábrica.

Observe que se restituye la configuración de fábrica de todos los datos de usuario y ajustes de sistema.

Información relacionada

- Automóvil conectado a Internet* (p. 569)
- Corte o fallos en la conexión a Internet (p. 575)
- Restablecer los ajustes en la pantalla del conductor (p. 140)
- Conectar el automóvil a Internet con un teléfono (Wi-Fi) (p. 571)

Técnica y seguridad de Wi-Fi

Tipos de redes a las que puede conectarse.

Solo pueden conectarse redes con las siguientes características:

- Frecuencia - 2,4 o 5 GHz¹⁶.
- Estándares - 802.11 a/b/g/n.
- Tipo de seguridad - WPA2-AES-CCMP.

El sistema Wi-Fi está diseñado para controlar dispositivos con Wi-Fi dentro del vehículo.

Si varias unidades utilizan al mismo tiempo la misma frecuencia, la calidad de conexión puede reducirse.

Información relacionada

- Automóvil conectado a Internet* (p. 569)

Condiciones de uso e intercambio de datos

La primera vez que se inician algunos servicios y aplicaciones puede aparecer una ventana emergente con el título **Términos y condiciones** y **Compartir datos**.

El objeto de dicha ventana es informar acerca de las condiciones de uso y la política de intercambio de datos de Volvo. Al aceptar el intercambio de datos el usuario acepta que se envíe cierta información desde el automóvil. Esta información es necesaria para que algunos servicios y aplicaciones puedan ofrecerle el máximo rendimiento.

La función de intercambio de datos para los servicios y aplicaciones con conexión está desactivada por defecto¹⁷. Para poder utilizar algunos servicios y aplicaciones con conexión del automóvil es necesario activar el intercambio de datos. El intercambio de datos se puede configurar desde el menú de ajustes de la pantalla central o al iniciar los servicios o aplicaciones en la pantalla central.

Privacidad e intercambio de datos

A partir de la actualización del software lanzada en noviembre de 2017, se introdujeron ajustes de privacidad e intercambio de datos para los servicios con conexión y las aplicaciones descargadas. Los ajustes se pueden

¹⁶ La selección de frecuencia no está disponible en todos los mercados.

¹⁷ No se aplica a Volvo On Call*.

encontrar en **Privacidad y datos** dentro del menú de ajustes de la pantalla central del automóvil.

Allí se pueden seleccionar los servicios con conexión a los que se va a permitir intercambiar datos. El intercambio de datos para las aplicaciones descargadas también puede desactivarse allí. Tenga en cuenta que los servicios y aplicaciones no se pueden utilizar como está previsto si el intercambio de datos está desactivado.

Después de restablecer los ajustes de fábrica o, por ejemplo, tras una visita al taller o una actualización del software, puede suceder que los ajustes del intercambio de datos hayan vuelto a sus valores predeterminados. En esos casos, vuelva a activar el intercambio de datos para los servicios con conexión y las aplicaciones descargadas.

i NOTA

Los ajustes de privacidad e intercambio de datos son únicos para cada perfil de conductor.

Información relacionada

- Activar y desactivar el intercambio de datos (p. 577)

Activar y desactivar el intercambio de datos

En menú de ajustes de la pantalla central se puede programar el intercambio de datos para los servicios y aplicaciones que lo requieran.

1. Pulse **Ajustes** en la vista superior de la pantalla central.
2. Pulse **Sistema** → **Privacidad y datos**.
3. Decida si activa o desactiva el intercambio de datos para servicios concretos y para todas las aplicaciones.

Si no se ha activado el intercambio de datos de algunos servicios o aplicaciones descargadas con conexión, dicho intercambio se puede activar al iniciarlos en la pantalla central. Si es la primera vez que se inicia un servicio o, por ejemplo, después de restablecer los ajustes de fábrica o tras ciertas actualizaciones de software, es necesario aceptar los Términos y Condiciones de Volvo para servicios de conexión. Tenga en cuenta que en ese caso también quedará activado el intercambio de datos de otros servicios y aplicaciones para los que previamente se hubiera autorizado el intercambio.

i NOTA

Después de acudir a un taller Volvo, es posible que necesite volver a activar el intercambio de datos para que los servicios y aplicaciones con conexión puedan seguir funcionando.

Información relacionada

- Condiciones de uso e intercambio de datos (p. 576)

Intercambio de datos para los servicios

Si no ha activado el intercambio de datos para un servicio con conexión a Internet o para aplicaciones descargadas, puede hacerlo cuando los inicie en la pantalla central. Si es la primera vez que inicia un servicio o, por ejemplo, después de restablecer los ajustes de fábrica o tras ciertas actualizaciones de software, es necesario que también acepte los Términos y Condiciones de Volvo para servicios con conexión.

Activar el intercambio de datos al iniciar un servicio

1. Seleccione la función o el servicio que vaya a activar.
 - > Si es la primera vez que utiliza el servicio o, por ejemplo, después de restablecer los ajustes de fábrica o tras ciertas actualizaciones de software, es necesario que en primer lugar acepte los Términos y Condiciones de Volvo para servicios con conexión para poder continuar.

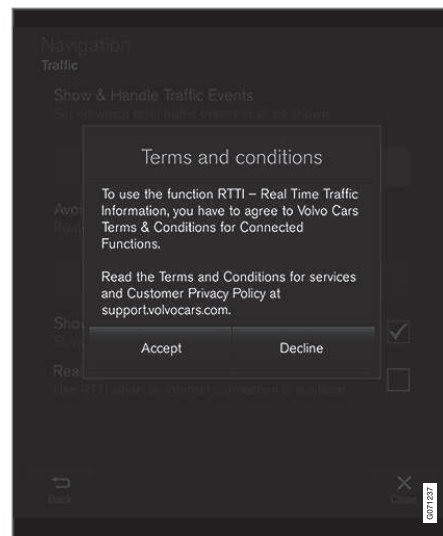

2. Seleccione aceptar el intercambio de datos para el servicio o cancelar.

Si selecciona aceptar, se activa el intercambio de datos y puede comenzar a utilizar el servicio.

Activar el intercambio de datos al iniciar una aplicación

Para aceptar el intercambio de datos para una aplicación que necesite dicha función, inicie la

aplicación y pulse **permitir** en la ventana emergente.

Puede desactivar el intercambio de datos para servicios y aplicaciones en el menú de ajustes accediendo a **Sistema → Privacidad y datos → Compartir datos**.

Espacio de almacenamiento en el disco duro

Se puede ver cuánto espacio libre queda en el disco duro del automóvil.

Se puede mostrar la información de almacenamiento del disco duro del automóvil, por ejemplo, la capacidad total, la capacidad disponible o cuánto espacio se utiliza para las aplicaciones instaladas. Esta información se encuentra en **Ajustes → Sistema → Información del sistema → Almacenamiento**.

Información relacionada

- Aplicaciones (p. 534)

Contratos de licencia de audio y multimedia

Una licencia es un contrato que concede autorización para desempeñar cierta actividad o a explotar un derecho, según las condiciones indicadas en el contrato. Los siguientes textos presentan los términos y condiciones de Volvo con fabricantes y diseñadores. Varios textos están en inglés.

Bowers & Wilkins



Bowers & Wilkins y B&W son marcas comerciales que pertenecen a B&W Group Ltd. Nautilus es una marca comercial que pertenece a B&W Group Ltd. Kevlar es una marca registrada de DuPont.

Dirac Unison®



Dirac Unison optimiza el tiempo, el espacio y la frecuencia de los altavoces para ofrecer la mejor integración y claridad posible de los graves. La tecnología permite también una reproducción realista de las características acústicas de salas de concierto específicas. Con ayuda de avanzados algoritmos, Dirac Unison controla digitalmente todos los altavoces basándose en mediciones acústicas de gran precisión. Como el director de una orquesta, Dirac Unison garantiza que los altavoces funcionan en perfecta armonía.

DivX®



DivX®, DivX Certified® y los logotipos asociados son marcas comerciales propiedad de DivX, LLC y se utilizan bajo licencia.

Este dispositivo DivX Certified® es capaz de reproducir archivos de vídeo DivX® Home Theater de hasta 576 p (incluido .avi, .divx). Descargue el software gratuito en www.divx.com para crear, reproducir y transmitir vídeo digital.

ACERCA DE DIVX VIDEO-ON-DEMAND:
Este equipo DivX Certified® debe registrarse para poder reproducir películas VOD DivX compradas. Obtenga el código de registro localizando el apartado DivX VOD en el menú de configuración del equipo. Vaya a vod.divx.com para más información sobre cómo finalizar el registro.

Número de patente

Protegido por una o varias de las siguientes patentes en Estados Unidos. 7,295,673; 7,460,668; 7,515,710; 8,656,183; 8,731,369; RE45,052.

Gracenote®

Parte del contenido es propiedad © de Gracenote o sus proveedores.

Los logotipos Gracenote, Gracenote, "Powered by Gracenote" y Gracenote MusicID son marcas registradas o marcas comerciales de Gracenote, Inc. en Estados Unidos y/u otros países.

Gracenote® contrato de usuario final

Esta aplicación o este dispositivo contiene software de Gracenote, Inc. de Emeryville, California, Estados Unidos (denominado "Gracenote"). Este software de Gracenote (el "software Gracenote") permite que esta aplicación efectúe la identificación del disco y/o archivo y obtenga información sobre la

música, incluyendo el nombre, artista, pista y título ("datos Gracenote") de los servidores en línea o de bases de datos embebidas (denominados colectivamente "servidores Gracenote") y que efectúe otras funciones. Usted puede usar los datos Gracenote sólo mediante las funciones para el Usuario final de esta aplicación o dispositivo.

Usted acepta que utilizará los datos, el software y los servidores Gracenote sólo para uso personal y no comercial. Usted acepta no asignar, copiar, transferir ni transmitir el software ni datos Gracenote a terceros. USTED ACEPTA NO USAR NI EXPLOTAR DATOS, EL SOFTWARE NI LOS SERVIDORES GRACENOTE, EXCEPTO SEGÚN SE PERMITE EXPRESAMENTE EN ESTE DOCUMENTO.

Usted acepta que su licencia no exclusiva para usar los datos, el software y los servidores Gracenote terminará si infringe estas restricciones. Si su licencia termina, usted acepta cesar todo uso de los datos, el software y los servidores Gracenote, incluyendo todos los derechos de propiedad. Bajo ninguna circunstancia Gracenote asumirá responsabilidad alguna de pagarle por la información que usted entregue. Usted acepta que Gracenote, Inc. puede hacer valer sus derechos según este Acuerdo contra usted directamente en su propio nombre.

El servicio Gracenote usa un identificador exclusivo para registrar consultas con fines estadísticos. El objetivo del identificador numérico asignado al azar es permitir que el servicio Gracenote cuente las consultas sin saber nada sobre quién es usted. Si desea más información consulte el sitio web, donde encontrará la Política de privacidad de Gracenote para el servicio Gracenote.

Usted obtiene en licencia el software de Gracenote y todo lo que está incluido en los datos de Gracenote "tal y como está". Gracenote no manifiesta ni emite garantías, expresas o implícitas, sobre la exactitud de los datos de Gracenote que se encuentran en los servidores Gracenote. Gracenote se reserva el derecho a eliminar los datos de los servidores Gracenote o a cambiar las categorías de datos por cualquier motivo que considere suficiente. No hay garantía de que el software o los servidores Gracenote estén libres de errores o que el funcionamiento del software o los servidores Gracenote será ininterrumpido. Gracenote no está obligado a proporcionar categorías o tipos de datos nuevos mejorados o adicionales que Gracenote pueda decidir proporcionar en el futuro, y tiene la libertad de poner término a sus servicios en cualquier momento.

GRACENOTE INVALIDA TODAS LAS GARANTÍAS EXPRESAS O IMPLÍCITAS, INCLUYENDO, PERO SIN LIMITARSE A ELLO, LAS GARANTÍAS IMPLÍCITAS DE



◀◀ COMERCIALIZACIÓN, IDONEIDAD PARA UN FIN EN PARTICULAR, TÍTULO E INCUMPLIMIENTO. GRACENOTE NO GARANTIZA LOS RESULTADOS QUE SE OBTENDRÁN POR EL USO DEL SOFTWARE O DE CUALQUIER SERVIDOR GRACENOTE. BAJO NINGUNA CIRCUNSTANCIA GRACENOTE SERÁ RESPONSABLE POR DAÑOS CONSECUENTES O ACCIDENTALES NI POR LA PÉRDIDA DE GANANCIAS O INGRESOS.

© Gracernote, Inc. 2009

Sensus software

This software uses parts of sources from clib2 and Prex Embedded Real-time OS - Source (Copyright (c) 1982, 1986, 1991, 1993, 1994), and Quercus Robusta (Copyright (c) 1990, 1993), The Regents of the University of California. All or some portions are derived from material licensed to the University of California by American Telephone and Telegraph Co. or Unix System Laboratories, Inc. and are reproduced herein with the permission of UNIX System Laboratories, Inc. Redistribution and use in source and binary forms, with or without modification, are permitted provided that the following conditions are met: Redistributions of source code must retain the above copyright notice, this list of conditions and the following disclaimer. Redistributions in binary form must reproduce the above copyright notice, this list

of conditions and the following disclaimer in the documentation and/or other materials provided with the distribution. Neither the name of the <ORGANIZATION> nor the names of its contributors may be used to endorse or promote products derived from this software without specific prior written permission. THIS SOFTWARE IS PROVIDED BY THE COPYRIGHT HOLDERS AND CONTRIBUTORS "AS IS" AND ANY EXPRESS OR IMPLIED WARRANTIES, INCLUDING, BUT NOT LIMITED TO, THE IMPLIED WARRANTIES OF MERCHANTABILITY AND FITNESS FOR A PARTICULAR PURPOSE ARE DISCLAIMED. IN NO EVENT SHALL THE COPYRIGHT OWNER OR CONTRIBUTORS BE LIABLE FOR ANY DIRECT, INDIRECT, INCIDENTAL, SPECIAL, EXEMPLARY, OR CONSEQUENTIAL DAMAGES (INCLUDING, BUT NOT LIMITED TO, PROCUREMENT OF SUBSTITUTE GOODS OR SERVICES; LOSS OF USE, DATA, OR PROFITS; OR BUSINESS INTERRUPTION) HOWEVER CAUSED AND ON ANY THEORY OF LIABILITY, WHETHER IN CONTRACT, STRICT LIABILITY, OR TORT (INCLUDING NEGLIGENCE OR OTHERWISE) ARISING IN ANY WAY OUT OF THE USE OF THIS SOFTWARE, EVEN IF ADVISED OF THE POSSIBILITY OF SUCH DAMAGE.

This software is based in part on the work of the Independent JPEG Group.

This software uses parts of sources from "libtess". The Original Code is: OpenGL Sample Implementation, Version 1.2.1, released January 26, 2000, developed by Silicon Graphics, Inc. The Original Code is Copyright (c) 1991-2000 Silicon Graphics, Inc. Copyright in any portions created by third parties is as indicated elsewhere herein. All Rights Reserved. Copyright (C) [1991-2000] Silicon Graphics, Inc. All Rights Reserved. Permission is hereby granted, free of charge, to any person obtaining a copy of this software and associated documentation files (the "Software"), to deal in the Software without restriction, including without limitation the rights to use, copy, modify, merge, publish, distribute, sublicense, and/or sell copies of the Software, and to permit persons to whom the Software is furnished to do so, subject to the following conditions: The above copyright notice including the dates of first publication and either this permission notice or a reference to <http://oss.sgi.com/projects/FreeB/> shall be included in all copies or substantial portions of the Software. THE SOFTWARE IS PROVIDED "AS IS", WITHOUT WARRANTY OF ANY KIND, EXPRESS OR IMPLIED, INCLUDING BUT NOT LIMITED TO THE WARRANTIES OF MERCHANTABILITY, FITNESS FOR A

PARTICULAR PURPOSE AND NONINFRINGEMENT. IN NO EVENT SHALL SILICON GRAPHICS, INC. BE LIABLE FOR ANY CLAIM, DAMAGES OR OTHER LIABILITY, WHETHER IN AN ACTION OF CONTRACT, TORT OR OTHERWISE, ARISING FROM, OUT OF OR IN CONNECTION WITH THE SOFTWARE OR THE USE OR OTHER DEALINGS IN THE SOFTWARE. Except as contained in this notice, the name of Silicon Graphics, Inc. shall not be used in advertising or otherwise to promote the sale, use or other dealings in this Software without prior written authorization from Silicon Graphics, Inc.

This software is based in parts on the work of the FreeType Team.

This software uses parts of SSLeay Library: Copyright (C) 1995-1998 Eric Young (eay@cryptsoft.com). All rights reserved

Linux software

This product contains software licensed under GNU General Public License (GPL) or GNU Lesser General Public License (LGPL), etc.

You have the right of acquisition, modification, and distribution of the source code of the GPL/LGPL software.

You may download Source Code from the following website at no charge: <http://>

www.embedded-carmultimedia.jp/linux/oss/download/TVM_8351_013

The website provides the Source Code "As Is" and without warranty of any kind.

By downloading Source Code, you expressly assume all risk and liability associated with downloading and using the Source Code and complying with the user agreements that accompany each Source Code.

Please note that we cannot respond to any inquiries regarding the source code.

camellia:1.2.0

Copyright (c) 2006, 2007

NTT (Nippon Telegraph and Telephone Corporation). All rights reserved.

Redistribution and use in source and binary forms, with or without modification, are permitted provided that the following conditions are met:

1. Redistributions of source code must retain the above copyright notice, this list of conditions and the following disclaimer as the first lines of this file unmodified.
2. Redistributions in binary form must reproduce the above copyright notice, this list of conditions and the following disclaimer in the documentation and/or other materials provided with the distribution.

THIS SOFTWARE IS PROVIDED BY NTT "AS IS" AND ANY EXPRESS OR IMPLIED WARRANTIES, INCLUDING, BUT NOT LIMITED TO, THE IMPLIED WARRANTIES OF MERCHANTABILITY AND FITNESS FOR A PARTICULAR PURPOSE ARE DISCLAIMED. IN NO EVENT SHALL NTT BE LIABLE FOR ANY DIRECT, INDIRECT, INCIDENTAL, SPECIAL, EXEMPLARY, OR CONSEQUENTIAL DAMAGES (INCLUDING, BUT NOT LIMITED TO, PROCUREMENT OF SUBSTITUTE GOODS OR SERVICES; LOSS OF USE, DATA, OR PROFITS; OR BUSINESS INTERRUPTION) HOWEVER CAUSED AND ON ANY THEORY OF LIABILITY, WHETHER IN CONTRACT, STRICT LIABILITY, OR TORT (INCLUDING NEGLIGENCE OR OTHERWISE) ARISING IN ANY WAY OUT OF THE USE OF THIS SOFTWARE, EVEN IF ADVISED OF THE POSSIBILITY OF SUCH DAMAGE.

Unicode: 5.1.0

COPYRIGHT AND PERMISSION NOTICE

Copyright c 1991-2013 Unicode, Inc. All rights reserved. Distributed under the Terms of Use in <http://www.unicode.org/copyright.html>.

Permission is hereby granted, free of charge, to any person obtaining a copy of the Unicode data files and any associated documentation (the "Data Files") or Unicode software and any associated documentation (the "Software") to





◀ deal in the Data Files or Software without restriction, including without limitation the rights to use, copy, modify, merge, publish, distribute, and/or sell copies of the Data Files or Software, and to permit persons to whom the Data Files or Software are furnished to do so, provided that (a) the above copyright notice(s) and this permission notice appear with all copies of the Data Files or Software, (b) both the above copyright notice(s) and this permission notice appear in associated documentation, and (c) there is clear notice in each modified Data File or in the Software as well as in the documentation associated with the Data File(s) or Software that the data or software has been modified.

THE DATA FILES AND SOFTWARE ARE PROVIDED "AS IS", WITHOUT WARRANTY OF ANY KIND, EXPRESS OR IMPLIED, INCLUDING BUT NOT LIMITED TO THE WARRANTIES OF MERCHANTABILITY, FITNESS FOR A PARTICULAR PURPOSE AND NONINFRINGEMENT OF THIRD PARTY

RIGHTS. IN NO EVENT SHALL THE COPYRIGHT HOLDER OR HOLDERS INCLUDED IN THIS NOTICE BE LIABLE FOR ANY CLAIM, OR ANY SPECIAL INDIRECT OR CONSEQUENTIAL DAMAGES, OR ANY DAMAGES WHATSOEVER RESULTING FROM LOSS OF USE, DATA OR PROFITS, WHETHER IN AN ACTION OF CONTRACT, NEGLIGENCE OR OTHER TORTIOUS ACTION, ARISING OUT OF OR IN CONNECTION WITH THE USE OR PERFORMANCE OF THE DATA FILES OR SOFTWARE.

Except as contained in this notice, the name of a copyright holder shall not be used in advertising or otherwise to promote the sale, use or other dealings in these Data Files or Software without prior written authorization of the copyright holder.

Declaración de conformidad

 MITSUBISHI ELECTRIC <small>Changsha 101 Ave. Distr.</small>		MITSUBISHI ELECTRIC CORPORATION SANDA WORKS <small>1-1-1, Miwa, Sanda-city, Hyogo, 669-1513, Japan Phone: 01476100100</small>	
DECLARATION OF CONFORMITY For			
		Product: Audio Navigation Unit Model: NR-0V	
Supplied by Mitsubishi Electric Corporation Sanda Works 2-3-33, Miwa, Sanda-city, Hyogo, 669-1513, Japan		Technical File held by Mitsubishi Electric Corporation Sanda Works 2-3-33, Miwa, Sanda-city, Hyogo, 669-1513, Japan	
R&TE Directive (Safety) EN 60950-1: 2006 + Amd.11: 2009 + Amd.1: 2010 + Amd.12: 2011 + Amd.2: 2013 EN 62479: 2011		Standard used for comply EN 60950-1: 2006 + Amd.11: 2009 + Amd.1: 2010 + Amd.12: 2011 + Amd.2: 2013 EN 62479: 2011	
RE Directive (EMC) EN 301 489-1 V2.1.1: 2017-02 EN 301 489-17 V3.3.1: 2017-02		EN 301 489-1 V2.1.1: 2017-02 EN 301 489-17 V3.3.1: 2017-02	
RE Directive (Spectrum)		EN 300 328 V2.2.1: 2016-11 EN 303 345 V1.1.7: 2017-03(Final Draft)	
Means of Conformity We declare under our sole responsibility that the Product (s) is conformity with the essential requirements and other relevant requirements of the Radio Equipment (RE) Directive (2014/53/EU).			
Date of issue: May 30, 2017		Signature of Responsible Person:	
		 Hirotaka Minato Senior Manager Design B Car Multimedia Manufacturing-A Dept. MITSUBISHI ELECTRIC CORPORATION SANDA WORKS Minato.Hirotaka@sp.MitsubishiElectric.co.jp	

País/ Zona	
Brasil:	<div data-bbox="220 208 368 353" data-label="Image"> </div> <p data-bbox="220 374 1461 423">Este equipamento opera em caráter secundário isto e, não tem direito a proteção contra interferência prejudicial, mesmo tipo, e não pode causar interferência a sistemas operando em caráter primário.</p> <p data-bbox="220 437 612 460">Para consultas, visite: www.anatel.gov.br</p>
EU:	<div data-bbox="220 479 300 557" data-label="Image"> </div> <p data-bbox="220 575 1262 598">Fabricante: Mitsubishi Electric Corporation Sanda Works 2-3-33, Miwa, Sanda-city. Hyogo, 669-1513, Japan</p> <p data-bbox="220 612 1474 661">Por la presente, Mitsubishi Electric Corporation garantiza la conformidad de este tipo de equipo de radio [Audio Navigation Unit] con la directiva 2014/53/UE.</p> <p data-bbox="220 676 1062 698">Para obtener más información, busque la información de soporte en www.volvocars.com.</p>
Emiratos Árabes Unidos:	<div data-bbox="220 719 368 864" data-label="Image"> </div>



País/ Zona	
Kazajistán:	 <p>Denominación del modelo: NR-0V Fabricante: Mitsubishi Electric Corporation País exportador: Japón</p>

País/ Zona	
China:	<p>1.</p> <ul style="list-style-type: none"> ■ 使用频率：2.4 - 2.4835 GHz ■ 等效全向辐射功率 (EIRP)： 天线增益 < 10dBi 时： ≤100 mW 或 ≤20 dBm ① ■ 最大功率谱密度： 天线增益 < 10dBi 时： ≤20 dBm / MHz (EIRP) ① ■ 载频容限： 20 ppm ■ 带外发射功率 (在 2.4-2.4835GHz 频段以外) ≤-80 dBm / Hz (EIRP) ■ 杂散发射 (辐射) 功率 (对应载波 ±2.5 倍信道带宽以外)： <ul style="list-style-type: none"> ● ≤-36 dBm / 100 kHz (30 - 1000 MHz) ● ≤-33 dBm / 100 kHz (2.4 - 2.4835 GHz) ● ≤-40 dBm / 1 MHz (3.4 - 3.53 GHz) ● ≤-40 dBm / 1 MHz (5.725 - 5.85 GHz) ● ≤-30 dBm / 1 MHz (其它 1 - 12.75 GHz) <p>2. 不得擅自更改发射频率、加大发射功率 (包括额外加装射频功率放大器)，不得擅自外接天线或改用其它发射天线；</p> <p>3. 使用时不得对各种合法的无线电通信业务产生有害干扰；一旦发现有关扰现象时，应立即停止使用，并采取措施消除干扰后方可继续使用；</p> <p>4. 使用微功率无线电设备，必须忍受各种无线电业务的干扰或工业、科学及医疗应用设备的辐射干扰；</p> <p>5. 不得在飞机和机场附近使用。</p>



País/ Zona	
Corea:	<p>B 급 기기 (가정용 방송통신기자재)</p> <p>이 기기는 가정용(B 급) 전자파적합기기로서 주로 가정에서 사용하는 것을 목적으로 하며, 모든 지역에서 사용할 수 있습니다.</p> <p>해당 무선설비는 전파혼신 가능성이 있으므로 인명안전과 관련된 서비스는 할 수 없습니다.</p>
Malasia	<div data-bbox="220 400 368 546" style="border: 1px solid black; padding: 5px; text-align: center;">  </div> <p>This device has been certified under the Communications & Multimedia Act of 1998, Communications and Multimedia (Technical Standards) Regulations 2000. To retrieve your device's serial number, please visit (support.volvocars.com) and search for "SIRIM Label Verification".</p> <p>Device category: Navigation equipment for vehicle (Bluetooth)</p> <p>Model: NR-0V</p> <p>Type Approval No.:</p> <p>RDBV/24A/1018/S(18-4236)</p>

País/ Zona	
México:	
Taiwán:	<p>低功率電波輻射性電機管理辦法</p> <p>第十二條</p> <p>經型式認證合格之低功率射頻電機，非經許可，公司、商號或使用者均不得擅自變更頻率、加大功率或變更原設計之特性及功能。</p> <p>第十四條</p> <p>低功率射頻電機之使用不得影響飛航安全及干擾合法通信；經發現有干擾現象時，應立即停用，改善至無干擾時方得繼續使用。前項合法通信，指依電信法規定作業之無線電通信。低功率射頻電機須忍受合法通信或工業、科學及醫療用電波輻射性電機設備之干擾。</p>

Información relacionada

- Audio, multimedia e Internet (p. 532)
- Automóvil conectado a Internet* (p. 569)
- Reproductor de medios (p. 544)
- Gracenote® (p. 548)
- Sensus - conexión y mantenimiento (p. 34)

RUEDAS Y NEUMÁTICOS

Neumáticos

La función de los neumáticos es soportar carga, adherirse a la calzada, amortiguar las vibraciones y proteger la rueda contra el desgaste.

Los neumáticos tienen una gran importancia para las características de conducción del automóvil. El tipo de neumático, las dimensiones, la presión y la clase de velocidad son factores importantes que influyen en el comportamiento del vehículo.

El automóvil está equipado con neumáticos conforme figura en la placa informativa situada en el montante de la puerta del conductor (entre la puerta delantera y la trasera).

⚠ PRECAUCIÓN

Un neumático dañado puede hacer perder el control sobre el automóvil.

Presión recomendada

Cuando se entrega, el vehículo está equipado con los neumáticos originales Volvo provistos de la marca VOL¹ en la parte lateral. Estos neumáticos están cuidadosamente adaptados al vehículo. Cuando se cambian los neumáticos, es por tanto importante que los neumáticos nuevos también tengan esta marca para conservar las características de conducción, el

confort y el consumo de combustible del vehículo.

Neumáticos nuevos

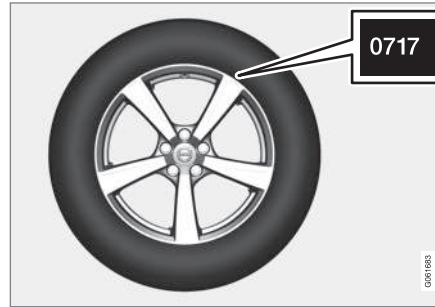

Los neumáticos son un producto perecedero. Al cabo de algunos años comienzan a endurecerse y, al mismo tiempo, van perdiendo sucesivamente sus propiedades de fricción. Trate por tanto de adquirir neumáticos que sean tan nuevos como sea posible al cambiarlos. Esto es especialmente importante cuando se trata de neumáticos de invierno. Las últimas cifras del código indican la semana y el año de fabricación. Esta es la marca DOT (Department of Transportation) del neumático y se indica con cuatro cifras, por ejemplo 0717. Eso significa que el neumático fue fabricado la semana 07 del año 2017.

Edad del neumático

Todos los neumáticos de más de 6 años deben ser revisados por personal competente aunque no parezcan estar dañados. Los neumáticos envejecen y se descomponen aunque se utilicen muy poco o nunca. Esto puede influir en la función. Es válido para todos los neumáticos guardados para utilizarse en el futuro. Ejemplos de signos externos que indican que un neumático no es adecuado para su uso, son la formación de grietas o manchas.

Economía de neumáticos

- Mantenga una presión de inflado correcta.
- Evite las puestas en marcha rápidas, las frenadas bruscas y el chirrido de neumáticos.
- El desgaste de los neumáticos se incrementa con la velocidad.
- La correcta alineación de las ruedas delanteras es fundamental.
- Las ruedas no equilibradas reducen la economía de neumáticos y el confort del trayecto.
- Los neumáticos deben operarse con un mismo sentido de rotación a lo largo de toda su vida útil.
- A la hora de sustituirlos, los neumáticos con el dibujo mejor preservado deben montarse en las ruedas traseras para redu-

¹ Puede haber discrepancias en lo que se refiere a algunas dimensiones de neumáticos.

cir el riesgo de sobreviraje con las frenadas bruscas.

- Al transitar sobre guijarros o socavones puede dañar los neumáticos y/o las llantas de forma permanente.

Rotación de neumáticos

No es obligatoria la rotación de neumáticos en el vehículo. La técnica de conducción, el clima y el estado de las carreteras son factores que influyen en el envejecimiento y el desgaste de los neumáticos. Cuando la presión de los neumáticos es correcta, el desgaste es más uniforme.

Para evitar diferencias en la profundidad del dibujo e impedir que se produzcan desgastes en los neumáticos, las ruedas delanteras y traseras deben cambiarse de posición. Conviene cambiar los neumáticos la primera vez después de aproximadamente 5.000 km (aproximadamente 3.100 millas) y después a intervalos de 10.000 km (aproximadamente 6.200 millas).

Volvo recomienda que se ponga en contacto con un taller autorizado Volvo si no está seguro de la profundidad del dibujo. Si ya se ha producido una diferencia notable en el desgaste (> 1 mm en la profundidad del dibujo) de los neumáticos, los neumáticos menos gastados deben ir siempre detrás. El derrape de las ruedas delanteras es normalmente más fácil de compensar que el de las ruedas traseras y

hace que el vehículo siga recto en lugar de que el puente trasero se deslice lateralmente y ocasione quizás una pérdida total del control del vehículo. Por eso es importante impedir que las ruedas traseras pierdan la adherencia a la calzada.

Almacenaje de ruedas y neumáticos

A la hora de almacenar ruedas completas (neumáticos montados en sus llantas), estas deben colgarse o disponerse en horizontal sobre el lateral del piso.

Los neumáticos no montados en sus llantas deben guardarse en horizontal sobre el lateral, o bien de pie, pero no colgarse.



IMPORTANTE

Los neumáticos se deben almacenar en un lugar fresco, seco y oscuro, y nunca en las proximidades de disolventes, gasolina, aceites, etc.



PRECAUCIÓN

- El tamaño de las llantas y los neumáticos de su Volvo se especifican para cumplir con los exigentes requisitos de estabilidad y características de conducción. Las combinaciones no aprobadas de tamaño de llantas y neumáticos pueden afectar negativamente a la estabilidad y características de conducción del automóvil.
- Los eventuales daños ocasionados por el montaje de una combinación de tamaños no aprobados de llanta/neumático no los cubre la garantía de vehículo nuevo. Volvo se exime de cualquier responsabilidad sobre los eventuales fallecimientos, lesiones o costes provocados por dichas instalaciones.

Información relacionada

- Comprobar la presión de los neumáticos (p. 596)
- Sentido de rotación del neumático (p. 595)
- Indicador de desgaste del neumático (p. 596)
- Sistema de supervisión de la presión de neumáticos* (p. 599)



- Kit de reparación de neumáticos (p. 613)
- Denominación de dimensión del neumático (p. 594)
- Dimensiones homologadas de ruedas y neumáticos (p. 729)
- Recomendaciones para colocar la carga (p. 630)

Denominación de dimensión del neumático

Denominaciones de la dimensión, el índice de carga y el símbolo de velocidad.

El automóvil cuenta con una homologación de tipo de vehículo completo con ciertas combinaciones de llantas y neumáticos.

Designación de neumáticos

Todos los neumáticos cuentan con una denominación de dimensiones, por ejemplo: 235/60 R18 103 V.

235	Anchura del neumático (mm)
60	Relación entre la altura y la anchura del neumático (%)
R	Neumático radial
18	Diámetro de la llanta en pulgadas
103	Código de la carga máxima del neumático, índice de carga (LI)
V	Código de velocidad máxima permitida, categoría de velocidad (SS). (En este caso 240 km/h (149 mph).)

Índice de carga

Cada neumático tiene una capacidad determinada para soportar carga, lo cual se denomina índice de carga (LI). El peso del automóvil

determina la capacidad de carga que deben tener los neumáticos.

Código de velocidad

Cada neumático resiste una determinada velocidad máxima. El código de velocidad del neumático, SS (Speed Symbol), debe corresponder como mínimo a la velocidad máxima del automóvil. En la tabla ofrecida a continuación se indica la velocidad máxima permitida según cada símbolo de velocidad (SS). La única excepción de estas normas son los neumáticos de invierno ², en los que puede utilizarse un símbolo de velocidad inferior. Si se escoge un neumático de ese tipo, el automóvil no podrá conducirse a más velocidad de la que indica su clasificación. Por ejemplo, la clase Q no puede superar los 160 km/h (100 mph). El firme de la calzada y las normas de tráfico vigentes determinan la velocidad a la que puede conducirse un automóvil, no el código de velocidad de sus neumáticos.

NOTA

La velocidad máxima permitida es la indicada en la tabla.

² Tanto neumáticos con clavos como sin ellos.

Q	160 km/h (100 mph) (sólo se utiliza en neumáticos de invierno)
T	190 km/h (118 mph)
H	210 km/h (130 mph)
V	240 km/h (149 mph)
W	270 km/h (168 mph)
Y	300 km/h (186 mph)

⚠ PRECAUCIÓN

El índice de carga (LI) y la clase de velocidad (SS) mínimos permitidos de los neumáticos según cada tipo de motor figuran en las especificaciones que pueden encontrarse en la versión impresa del manual del propietario. Si se utiliza un neumático con un índice de carga o un símbolo de velocidad demasiado bajo, el neumático puede recalentarse y dañarse.

Información relacionada

- Neumáticos (p. 592)
- Denominación de dimensión de la llanta (p. 595)
- Dimensiones homologadas de ruedas y neumáticos (p. 729)
- Índice de carga mínimo permitido y código de velocidad para neumáticos (p. 731)

Denominación de dimensión de la llanta

Las dimensiones de las ruedas y de las llantas se designan según el ejemplo en la tabla ofrecida a continuación.

El automóvil cuenta con una homologación de tipo de vehículo completo con ciertas combinaciones de llantas y neumáticos.

Todas las llantas tienen una denominación de dimensión, por ejemplo: 7,5Jx18x50,5.

7,5	Anchura de la llanta en pulgadas
J	Perfil del borde de la llanta
18	Diámetro de la llanta en pulgadas
50,5	Compensación en mm (distancia del centro de la llanta a su superficie de contacto con el cubo)

Información relacionada

- Neumáticos (p. 592)
- Denominación de dimensión del neumático (p. 594)
- Dimensiones homologadas de ruedas y neumáticos (p. 729)

Sentido de rotación del neumático

Los neumáticos con dibujo diseñado para girar siempre en un mismo sentido, tienen indicado el sentido de rotación con una flecha estampada en el neumático.

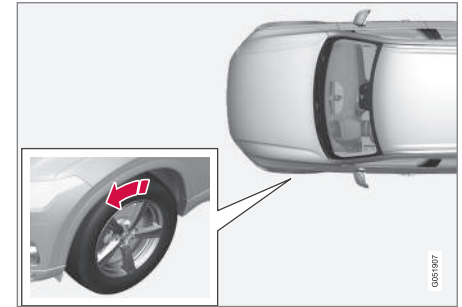

La flecha muestra el sentido de rotación del neumático.

- Estos neumáticos han de tener el mismo sentido de rotación durante toda su vida útil.
- Solo deben cambiarse entre delanteros y traseros, nunca entre izquierda y derecha o viceversa.
- Si los neumáticos se montan de forma incorrecta, empeorarán las características de frenado del automóvil y la capacidad para despejar la lluvia y la nieve.
- Monte siempre los neumáticos con mayor profundidad de dibujo en el eje trasero (para reducir el riesgo de derrape).





i NOTA

Asegúrese de emplear el mismo tipo, tamaño y marca en ambos pares de ruedas.

Información relacionada

- Neumáticos (p. 592)

Indicador de desgaste del neumático

El indicador de desgaste muestra el estado del dibujo del neumático.

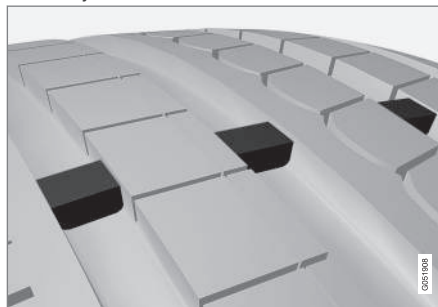

El indicador de desgaste es un realce estrecho que atraviesa el dibujo longitudinal del neumático. En el lateral del neumático se ven las letras TWI (Tread Wear Indicator). Cuando la profundidad del dibujo del neumático ha quedado reducida a 1,6 mm (1/16 pulgadas), la banda de rodadura está al mismo nivel que los indicadores de desgaste. Cambie en tal caso los neumáticos en cuanto sea posible. Tenga en cuenta que los neumáticos con dibujos de escasa profundidad presentan una adherencia muy deficiente en condiciones de lluvia o nieve.

Información relacionada

- Neumáticos (p. 592)

Comprobar la presión de los neumáticos

Una presión de inflado correcta ayuda a mejorar la estabilidad en carretera, ahorra combustible y prolonga la vida útil de los neumáticos.

La presión de los neumáticos disminuye con el tiempo, es un fenómeno natural. La presión de los neumáticos varía también en función de la temperatura exterior. Si se conduce con neumáticos cuya presión de inflado es demasiado baja, los neumáticos pueden recalentarse y dañarse. La presión de los neumáticos influye en el confort de la conducción, el ruido vial y la estabilidad en carretera.

Compruebe la presión de los neumáticos todos los meses. Utilice la presión de neumático recomendada para el neumático frío con el objeto de mantener un buen rendimiento de los neumáticos. Una presión de inflado insuficiente o excesiva puede provocar un desgaste desigual en los neumáticos.

⚠ PRECAUCIÓN

- La baja presión de inflado es la causa más habitual de la rotura de neumáticos, pudiendo provocar graves fisuras en estos, el desprendimiento de su banda de rodadura o la explosión del neumático, lo que puede resultar en una pérdida de control sobre el vehículo con el consiguiente riesgo incrementado de daños personales.
- Los neumáticos con una presión de inflado insuficiente reducen la capacidad de carga del automóvil.

Neumáticos fríos

La presión de inflado debe comprobarse con los neumáticos en frío. Los neumáticos se consideran fríos cuando presentan la misma temperatura que el aire exterior. Esta temperatura suele alcanzarse cuando el automóvil ha estado aparcado un mínimo de 3 horas.

Los neumáticos se consideran ya calientes tras haber recorrido aproximadamente 1,6 km (1 milla). Si debe recorrer una distancia mayor para inflar los neumáticos, compruebe y registre en primer lugar la presión de inflado y ajuste esta al nivel adecuado al usar la bomba.

Con el cambio de la temperatura exterior se modificará también la presión de inflado. Una reducción de la temperatura de 10° provoca

una disminución de la presión de inflado de 1 psi (7 kPa). Compruebe a menudo la presión del neumático y ajústela al nivel correcto, como se indica en la etiqueta de información de neumáticos o en la etiqueta de certificación del vehículo.

Nunca expulse aire en caso de comprobar la presión de inflado con los neumáticos calientes. Los neumáticos se calientan por la operación del vehículo y es normal que la presión supere el nivel recomendado con el neumático frío. Un neumático caliente con una presión de inflado similar o por debajo de la recomendada para los neumáticos fríos puede presentar una presión insuficiente.

Información relacionada

- Regular la presión de los neumáticos (p. 597)
- Presión de los neumáticos recomendada (p. 598)
- Sistema de supervisión de la presión de neumáticos* (p. 599)
- Neumáticos (p. 592)

Regular la presión de los neumáticos

La presión de los neumáticos disminuye con el tiempo, es un fenómeno natural. Por ese motivo la presión de los neumáticos debe reajustarse cada cierto tiempo para que se mantenga en los valores recomendados. Utilice la presión de neumáticos recomendada para el neumático frío con el objeto de mantener un buen rendimiento de los neumáticos y un desgaste uniforme.

i NOTA

Para evitar que la presión de los neumáticos sea incorrecta, esta debe comprobarse cuando los neumáticos están fríos. Los neumáticos se consideran fríos cuando tienen la misma temperatura que la temperatura ambiente (aproximadamente 3 horas después de haber conducido el vehículo). Después de circular unos kilómetros, los neumáticos se calientan y la presión sube.

1. Retire el capuchón de la válvula del neumático y aplique luego con fuerza el medidor de presión de inflado en la válvula.



2. Hinche los neumáticos a la presión correcta. Consulte la placa situada en el montante de la puerta del conductor, que indica la presión recomendada para los neumáticos montados en fábrica.
3. Coloque de nuevo el capuchón de la válvula.

i NOTA

- Después de haber inflado un neumático, vuelva a poner siempre el tapón de la válvula para evitar daños causados por la arena, la suciedad, etc.
- Utilice solamente tapones de plástico. Los tapones de metal pueden oxidarse y ser difíciles de abrir.

4. Compruebe visualmente los neumáticos para asegurarse de que no haya ningún clavo u otro objeto incrustado que pueda pinchar estos y provocar fugas.
5. Compruebe los costados para verificar que no haya hoyos, surcos, abolladura u otras irregularidades.
6. Repita este procedimiento con todos los neumáticos, incluido el de repuesto*.

i NOTA

Si ha llenado con demasiado aire puede expulsarlo presionando el vástago metálico en el centro de la válvula. A continuación, vuelva a comprobar la presión con el manómetro de neumáticos.

Algunos neumáticos de repuesto precisan de una presión de inflado superior al resto de neumáticos. Consulte la tabla o la etiqueta de presión de inflado.

Información relacionada

- Presión de los neumáticos recomendada (p. 598)
- Comprobar la presión de los neumáticos (p. 596)
- Inflar neumáticos con el compresor del kit de reparación de neumáticos (p. 618)
- Presiones de neumáticos permitidas (p. 733)

Presión de los neumáticos recomendada

La placa de presión de neumáticos situada en el montante de la puerta del lado del conductor (entre la puerta delantera y la trasera) especifica la presión que deben tener los neumáticos en diferentes condiciones de carga y velocidad.



La placa indica la designación de los neumáticos montados de fábrica en el vehículo, así como los límites de carga y la presión de inflado.

Mejor economía de combustible con la presión ECO

Con poca carga (como máximo 3 personas) y velocidades de hasta 160 km/h (100 mph), pueden seleccionarse las presiones ECO para favorecer el ahorro de combustible. Para obtener un mejor confort de sonido y de marcha, recomendamos las presiones de confort más bajas.

Información relacionada

- Comprobar la presión de los neumáticos (p. 596)
- Presiones de neumáticos permitidas (p. 733)

Sistema de supervisión de la presión de neumáticos*

El sistema de supervisión de la presión de neumáticos³, avisa mediante un símbolo de control en la pantalla del conductor si la presión es demasiado baja en uno o varios neumáticos del automóvil.



El símbolo se enciende para indicar presión baja de inflado.

Si se detecta un fallo en el sistema parpadeará el símbolo de advertencia de presión de inflado durante aproximadamente un minuto, tras lo que permanecerá encendido.

Descripción del sistema

El sistema de supervisión de la presión de neumáticos mide diferencias en la velocidad de rotación de las diferentes ruedas a través del sistema ABS para determinar si la presión de los neumáticos es correcta. Si la presión de neumáticos es demasiado baja, se modifica el diámetro y, en consecuencia, la velocidad de giro del neumático. Comparando los neumáticos unos con otros, el sistema puede determinar si la presión de uno o varios neumáticos es demasiado baja.

Información general sobre el sistema de supervisión de neumáticos

En la información siguiente, el sistema de supervisión de neumáticos se denomina de manera genérica como TPMS.

Cada neumático, incluyendo el de repuesto*, debe controlarse una vez al mes. Durante el control, el neumático debe estar frío y tener la presión que el fabricante recomienda en el letrero o en la tabla de presión de neumáticos. Si el vehículo tiene neumáticos de otro tamaño que el recomendado por el fabricante, averigüe cuál es el nivel de presión correcto para ellos.

Como medida de seguridad especial, el vehículo está equipado con un sistema de control de presión de neumáticos (TPMS) que muestra cuando la presión de uno o varios neumáticos es demasiado baja. Cuando se enciende el símbolo de baja presión, detenga el vehículo, compruebe los neumáticos tan pronto como sea posible e ínflelos a la presión correcta.

Conducir con neumáticos con una presión demasiado baja puede ocasionar el recalentamiento de estos y provocar un pinchazo. Una baja presión de los neumáticos reduce además el rendimiento del combustible y la vida útil del neumático, pudiendo afectar al manejo del vehículo y a su capacidad para detenerse. Observe que el TPMS no exime al conductor

³ Indirect Tyre Pressure Monitoring System (ITPMS)

- ◀ del cuidado normal de los neumáticos. El conductor es responsable de mantener una presión de neumáticos correcta, aunque no se haya alcanzado el límite de baja presión, por lo que no se ha encendido el símbolo de control.

El vehículo está equipado también con un indicador de fallo del sistema TPMS que indica cuando el sistema no funciona de forma correcta. El indicador de fallo del TPMS se combina con el símbolo de control de baja presión de neumáticos. Cuando el sistema detecta un fallo, el símbolo de la pantalla del conductor parpadea aproximadamente un minuto y luego permanece encendido. Este procedimiento se repite cuando se arranca el coche hasta que se ha arreglado el fallo. Cuando el símbolo está encendido, puede estar afectada la capacidad del sistema para detectar o avisar en caso de baja presión de los neumáticos.

El TPMS puede sufrir fallos de sistema por varias razones, por ejemplo, después de cambiar al neumático de repuesto u a otro neumático o rueda que impida que el TPMS funcione de forma debida.

Compruebe siempre el símbolo de control de TPMS después de haber cambiado uno o varios neumáticos, para asegurarse de que el nuevo neumático o la nueva rueda funcionen de forma correcta con el TPMS.

Mensajes en el tablero de instrumentos

Si la presión de algún neumático es demasiado baja, en la pantalla del conductor se enciende el símbolo de control para presión de neumático baja y aparece un mensaje. Entonces, compruebe la presión de neumáticos en la aplicación **Estado del coche**, en la pantalla central.

- **Presión baja neumá. Compruebe app estado coche en pantalla central**
- **Sistema pres. neumát. No disponible temporal.**
- **Sistema pres. neumát. Revisión necesaria**

No olvide lo siguiente

- Guarde siempre la nueva presión de neumáticos en el sistema después de un cambio de rueda o de una regulación de la presión de neumáticos.
- Si cambia a neumáticos de dimensiones distintas a las de los montados en fábrica, el sistema debe restablecerse guardando la nueva presión de los nuevos neumáticos para evitar así avisos en falso.
- Si se está utilizando una rueda de repuesto*, es posible que el sistema de supervisión de la presión de neumáticos no funcione correctamente a causa de las diferencias entre las ruedas.

- Este sistema no sustituye la necesidad de una inspección y mantenimiento periódicos de los neumáticos.
- No es posible desactivar el sistema de supervisión de la presión de neumáticos.

PRECAUCIÓN

- Cuando la presión de los neumáticos es incorrecta, uno de los neumáticos puede sufrir una avería y provocar que el conductor pierda el control del vehículo.
- El sistema no puede indicar con antelación daños repentinos de los neumáticos.

Información relacionada

- Presión de los neumáticos recomendada (p. 598)
- Ver el estado de la presión de neumáticos en la pantalla central* (p. 602)
- Medidas ante la advertencia de presión baja en los neumáticos (p. 603)
- Guardar la nueva presión de neumáticos en el sistema de supervisión* (p. 601)

Guardar la nueva presión de neumáticos en el sistema de supervisión*

Para que el sistema de supervisión de la presión de neumáticos⁴ funcione correctamente, debe guardarse un valor de referencia de la presión de neumáticos. Esto debe hacerse cada vez que se cambien los neumáticos o que se modifique la presión de los neumáticos, para que así el sistema pueda avisar de forma correcta en caso de presión baja de neumáticos.

Por ejemplo, al conducir con carga pesada o a gran velocidad a más de 160 km/h (100 mph), la presión de los neumáticos debe ajustarse según los valores de presión de neumáticos recomendados por Volvo. Después, se deberá restablecer el sistema guardando la nueva presión de neumáticos.

Lleve a cabo el siguiente procedimiento para guardar una nueva presión de neumáticos como valor de referencia en el sistema:

1. Cierre el vehículo.
2. Hinche los neumáticos a la presión correcta. Consulte la placa situada en el montante de la puerta del conductor, que indica la presión recomendada para los neumáticos montados en fábrica.

3. Arranque el automóvil.
4. Abra la aplicación **Estado del coche** en la vista de aplicaciones.
5. Pulse **TPMS**.

NOTA

El automóvil debe estar parado para que se pueda seleccionar el botón **Guardar presión**.

6. Pulse **Guardar presión**.
7. Pulse **OK** para confirmar que ha controlado y ajustado la presión de los cuatro neumáticos.

8. Conduzca el automóvil hasta que la nueva presión de neumáticos se haya guardado. La operación de guardar la nueva presión de neumáticos se realiza cuando el automóvil circula a una velocidad superior a 35 km/h (22 mph).

- > Cuando se ha recopilado una cantidad suficiente de datos para que el sistema pueda detectar baja presión en los neumáticos, la animación que muestra el progreso de la recogida de datos desaparece de la pantalla central. El sistema no da ninguna otra confirmación adicional de que se ha guardado la nueva presión de neumáticos.

Si fracasa la operación de guardar, se muestra el mensaje **Error al memorizar la presión. Vuelva a intentarlo.**

Si se desconecta el encendido del automóvil antes de que se haya guardado la nueva presión de neumáticos, es necesario realizar el procedimiento de nuevo. Permita que la operación de guardar la nueva presión de neumáticos finalice dentro de un único ciclo de conducción, para así garantizar que dicha presión se ha guardado correctamente.

⁴ Indirect Tyre Pressure Monitoring System (ITPMS)



⚠ PRECAUCIÓN

Los gases de escape contienen monóxido de carbono, un gas invisible e inodoro pero muy tóxico. Por ese motivo, el procedimiento para guardar la nueva presión de neumáticos deberá efectuarse siempre en el exterior o en un taller con dispositivo de extracción de gases de escape.

Información relacionada

- Presión de los neumáticos recomendada (p. 598)
- Regular la presión de los neumáticos (p. 597)
- Ver el estado de la presión de neumáticos en la pantalla central* (p. 602)
- Medidas ante la advertencia de presión baja en los neumáticos (p. 603)
- Sistema de supervisión de la presión de neumáticos* (p. 599)

Ver el estado de la presión de neumáticos en la pantalla central*

Con el sistema de supervisión de la presión de neumáticos⁵ puede comprobar la presión de los neumáticos en la pantalla central.

Comprobar el estado

Es necesario conducir algunos minutos a más de 35 km/h (22 mph) para que se active el sistema.

1. Abra la aplicación **Estado del coche** en la vista de aplicaciones.
2. Pulse **TPMS** para mostrar el estado de los neumáticos.

Indicación de estado



La imagen es esquemática. El diseño puede cambiar según la versión de software y el modelo de automóvil.

A continuación aparecen algunos ejemplos de mensajes que pueden aparecer referentes al estado de la presión de neumáticos, con su significado.

<p>Pantalla del conductor: Presión baja neumá. Compruebe app estado coche en pantalla central</p>	<p>El símbolo de control se enciende para indicar que uno o varios neumáticos tienen la presión baja. Consulte la aplicación Estado del coche en la pantalla central para obtener más información.</p>
<p>Pantalla del conductor: Sistema pres. neumát. No disponible temporal.</p>	<p>El símbolo de control parpadea y se enciende con luz fija después de aproximadamente 1 minuto. El sistema no está disponible en este momento, se activará dentro de poco.</p>
<p>Pantalla del conductor: Sistema pres. neumát. Revisión necesaria</p>	<p>El símbolo de control parpadea y se enciende con luz fija después de aproximadamente 1 minuto. Si el sistema no funciona correctamente, póngase en contacto con un taller^A.</p>

^A Recomendamos los servicios de un taller autorizado Volvo.

⁵ Indirect Tyre Pressure Monitoring System (ITPMS)

Información relacionada

- Guardar la nueva presión de neumáticos en el sistema de supervisión* (p. 601)
- Medidas ante la advertencia de presión baja en los neumáticos (p. 603)
- Sistema de supervisión de la presión de neumáticos* (p. 599)
- Estado del vehículo (p. 646)

Medidas ante la advertencia de presión baja en los neumáticos

Cuando el sistema de control de la presión de neumáticos⁶ advierte de presión baja en los neumáticos, es necesario tomar medidas.



Compruebe y corrija la presión de los neumáticos si se enciende el símbolo de control del sistema y aparece el mensaje **Presión baja**

neumá..

1. Cierre el vehículo.
2. Compruebe la presión de los cuatro neumáticos con un manómetro.
3. Hinchelos a la presión correcta. Consulte la placa situada en el montante de la puerta del conductor, que indica la presión recomendada para los neumáticos montados en fábrica.
4. Guarde siempre la nueva presión de neumáticos en el sistema a través de la pantalla central después de regularla.

Observe que el símbolo de control no se apagará hasta subsanar la baja presión de los neumáticos e iniciar la operación de guardar la nueva presión.

i NOTA

Para evitar que la presión de los neumáticos sea incorrecta, esta debe comprobarse cuando los neumáticos están fríos. Los neumáticos se consideran fríos cuando tienen la misma temperatura que la temperatura ambiente (aproximadamente 3 horas después de haber conducido el vehículo). Después de circular unos kilómetros, los neumáticos se calientan y la presión sube.

i NOTA

- Después de haber inflado un neumático, vuelva a poner siempre el tapón de la válvula para evitar daños causados por la arena, la suciedad, etc.
- Utilice solamente tapones de plástico. Los tapones de metal pueden oxidarse y ser difíciles de abrir.

⁶ Indirect Tyre Pressure Monitoring System (ITPMS)



⚠ PRECAUCIÓN

- Cuando la presión de los neumáticos es incorrecta, uno de los neumáticos puede sufrir una avería y provocar que el conductor pierda el control del vehículo.
- El sistema no puede indicar con antelación daños repentinos de los neumáticos.

Información relacionada

- Presión de los neumáticos recomendada (p. 598)
- Regular la presión de los neumáticos (p. 597)
- Guardar la nueva presión de neumáticos en el sistema de supervisión* (p. 601)
- Ver el estado de la presión de neumáticos en la pantalla central* (p. 602)
- Sistema de supervisión de la presión de neumáticos* (p. 599)
- Inflar neumáticos con el compresor del kit de reparación de neumáticos (p. 618)

Cambio de ruedas

Las ruedas del vehículo pueden cambiarse, por ejemplo, por las ruedas de invierno o una rueda de repuesto. Siga las instrucciones correspondientes para desmontar y montar las ruedas.

Cambio con neumáticos de otra dimensión

Compruebe que la dimensión del neumático está aprobada para utilizarse en el vehículo.

Información relacionada

- Desmontar rueda (p. 606)
- Montar la rueda de repuesto (p. 609)
- Dimensiones homologadas de ruedas y neumáticos (p. 729)
- Kit de herramientas (p. 604)
- Neumáticos de invierno (p. 612)
- Rueda de repuesto* (p. 610)
- Tornillos de rueda (p. 606)

Kit de herramientas

En el maletero del vehículo hay herramientas que son útiles, por ejemplo, para remolcar o cambiar de ruedas.



- 1 Gato*
- 2 Herramienta para la retirada de los capuchones de plástico de los tornillos de rueda
- 3 Embudo para el llenado de líquidos
- 4 Llave para tornillos de rueda* y anilla de remolque

En el bloque de gomaespuma situado debajo del piso del maletero se encuentran la argolla de remolcaje del vehículo, el kit de reparación de neumáticos, la herramienta de desmontaje de los capuchones de plástico de los tornillos de rueda y el manguito de los tornillos de rueda bloqueables.

Si el automóvil está provisto de rueda de repuesto*, contará con gato y llave para tornillos de rueda.

Información relacionada

- Cambio de ruedas (p. 604)
- Gato* (p. 605)
- Kit de reparación de neumáticos (p. 613)
- Montaje y desmontaje de la anilla de remolque (p. 523)

Gato*

El gato puede utilizarse para levantar el automóvil, por ejemplo, para colocar la rueda de repuesto.



! IMPORTANTE

- Si no se utiliza, el gato* deberá guardarse en su espacio bajo el piso del compartimento de carga.
- El gato incluido con el automóvil ha sido diseñado solo para su uso en los cambios puntuales de rueda y durante un breve lapso, por ejemplo, en caso de pinchazo. Para elevar el automóvil, sólo está permitido utilizar el gato que pertenece al modelo específico. Si es necesario elevar el automóvil de forma más frecuente o durante más tiempo que para cambiar una rueda, se recomienda el uso de un gato de taller. Siga en ese caso las instrucciones referentes al equipo utilizado.

El gato debe adaptarse a la posición correcta para tener sitio.

Se aplica a vehículos con control de nivel **Control de nivelación***: Si el vehículo incluye la opción de suspensión neumática, dicha función deberá desactivarse antes de elevar el automóvil con el gato.

Información relacionada

- Kit de herramientas (p. 604)
- Elevar el vehículo (p. 650)

Tornillos de rueda

Los tornillos de rueda se utilizan para fijar la rueda al cubo.

Utilice solamente llantas probadas y autorizadas por Volvo que formen parte del surtido de accesorios originales de la empresa.

Compruebe el apriete de los tornillos de rueda con una llave dinamométrica.

No utilice lubricante en las roscas de los tornillos de rueda.

PRECAUCIÓN

Puede ser necesario volver a apretar los tornillos algunos días después de haber realizado el cambio. Los cambios de temperatura y las vibraciones pueden hacer que no ajusten perfectamente.

IMPORTANTE

Los tornillos de rueda deben apretarse a 140 Nm (103 pie-libra fuerza). Si aprieta las tuercas con demasiada fuerza o de forma insuficiente, las uniones roscadas pueden sufrir daños.

Tornillo antirrobo*

En el taco de gomaespuma debajo del suelo del compartimento de carga hay sitio para la llave de los tornillos antirrobo.

Información relacionada

- Desmontar rueda (p. 606)
- Montar la rueda de repuesto (p. 609)

Desmontar rueda

El cambio de ruedas debe efectuarse siempre de la manera correcta. A continuación se explican las instrucciones acerca de cómo quitar una rueda y los detalles a tener en cuenta.

IMPORTANTE

- Si no se utiliza, el gato* deberá guardarse en su espacio bajo el piso del compartimento de carga.
- El gato incluido con el automóvil ha sido diseñado solo para su uso en los cambios puntuales de rueda y durante un breve lapso, por ejemplo, en caso de pinchazo. Para elevar el automóvil, sólo está permitido utilizar el gato que pertenece al modelo específico. Si es necesario elevar el automóvil de forma más frecuente o durante más tiempo que para cambiar una rueda, se recomienda el uso de un gato de taller. Siga en ese caso las instrucciones referentes al equipo utilizado.

⚠ PRECAUCIÓN

- Introduzca el freno de estacionamiento y sitúe el selector de marchas en posición de aparcamiento (**P**).
- Bloquee las ruedas posadas sobre el suelo con ayuda de tacos macizos de madera o con piedras de gran tamaño.
- Compruebe que el gato esté intacto y las roscas adecuadamente lubricadas y sin suciedad alguna.
- Asegúrese de situar el gato sobre una superficie sólida y horizontal que no resbale ni esté inclinada.
- El gato debe estar correctamente fijado en su punto de apoyo.
- No coloque nunca nada entre el suelo y el gato, ni tampoco entre el gato y su punto de apoyo en el automóvil.
- No permita nunca que ninguna persona permanezca en un automóvil elevado con un gato.
- Si el cambio de rueda debe efectuarse en un ambiente de mucho tráfico, los pasajeros deben colocarse en un lugar seguro.
- Utilice el gato específico del vehículo a la hora de cambiar neumáticos. Use apoyos para apuntalar el automóvil en todas las demás intervenciones.

- Nunca se deslice bajo el automóvil ni coloque una parte del cuerpo bajo el mismo cuando esté elevado con un gato.

1. Coloque el triángulo de advertencia y active los intermitentes de emergencia si la rueda debe cambiarse en un lugar de mucho tráfico.
2. Aplique el freno de estacionamiento y ponga la posición de cambio **P** o introduzca la primera si el vehículo tiene caja de cambios manual.

Se aplica a vehículos con control de nivel **Control de nivelación***: Si el vehículo está equipado con suspensión neumática, esta debe desconectarse antes de elevar el vehículo con un gato*.

3. Saque el gato*, la llave para tornillos de rueda* y la herramienta para los tapones de plástico de los tornillos de rueda que se guardan en el taco de gomaespuma.

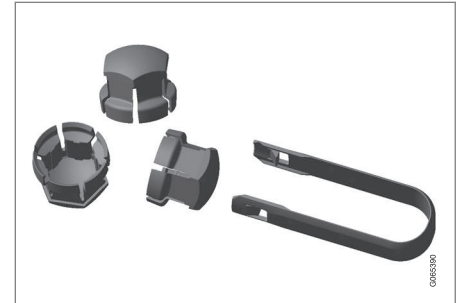

Herramienta para desmontar los capuchones de plástico de los tornillos de rueda.

4. Bloquee por delante y por detrás las ruedas que vayan a permanecer apoyadas en el suelo. Utilice, por ejemplo, trozos de madera pesados o piedras grandes.

5. Atornille la anilla de remolque con la llave para tornillos de rueda hasta el tope según las instrucciones.

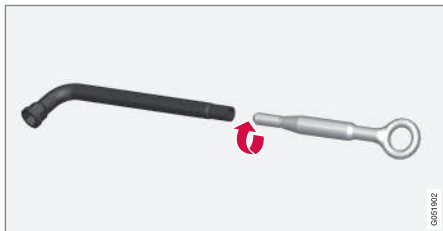

02619902

! IMPORTANTE

La anilla de remolque debe atornillarse lo máximo posible en la llave del tornillo de rueda*.

6. Desmonte los capuchones de plástico de los tornillos de rueda con la herramienta correspondiente.
7. Con el vehículo todavía sobre el suelo, use la llave para tornillos de rueda/anilla de remolque para aflojar los tornillos de la rueda $\frac{1}{2}$ -1 vuelta presionando hacia abajo (a la izquierda).

8. Al elevar el automóvil, es importante apoyar el gato o los brazos elevadores en los lugares previstos en los bajos del automóvil. Las señales en forma de triángulo en la cubierta de plástico indican dónde están situados las fijaciones del gato o los puntos de elevación. Hay dos fijaciones del gato a cada lado del vehículo. En cada fijación hay una ranura para el gato.

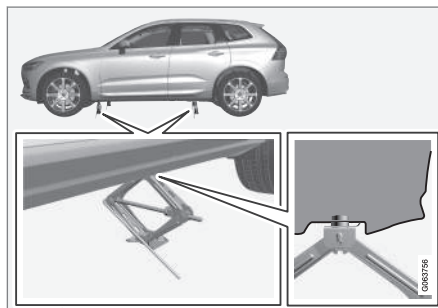

9. Coloque el gato sobre terreno plano y firme que no esté resbaladizo debajo del punto de fijación que se va a utilizar.

10. Súbalo hasta que esté orientado de forma que entre en contacto con la fijación para el gato del vehículo. Compruebe que el gato (o los brazos elevadores en un taller) esté debidamente colocado en la fijación, de forma que la espiga del gato se adapte al orificio de la fijación y el pie quede en sentido horizontal debajo de la fijación.
11. Gire el gato de forma que la manivela quede tan lejos de lateral del vehículo como sea posible. Los brazos del gato quedan entonces en ángulo recto con respecto al vehículo.
12. Eleve el automóvil hasta una altura que permita liberar la rueda. Quite los tornillos de rueda y saque la rueda.

Información relacionada

- Ajustes de control de nivel* (p. 488)
- Cambio de ruedas (p. 604)
- Elevar el vehículo (p. 650)
- Gato* (p. 605)
- Montaje y desmontaje de la anilla de remolque (p. 523)
- Montar la rueda de repuesto (p. 609)

Montar la rueda de repuesto

El cambio de ruedas debe efectuarse siempre de la manera correcta. A continuación se explican las instrucciones acerca de cómo colocar una rueda y los detalles a tener en cuenta.

! IMPORTANTE

- Si no se utiliza, el gato* deberá guardarse en su espacio bajo el piso del compartimento de carga.
- El gato incluido con el automóvil ha sido diseñado solo para su uso en los cambios puntuales de rueda y durante un breve lapso, por ejemplo, en caso de pinchazo. Para elevar el automóvil, sólo está permitido utilizar el gato que pertenece al modelo específico. Si es necesario elevar el automóvil de forma más frecuente o durante más tiempo que para cambiar una rueda, se recomienda el uso de un gato de taller. Siga en ese caso las instrucciones referentes al equipo utilizado.

! PRECAUCIÓN

- Introduzca el freno de estacionamiento y sitúe el selector de marchas en posición de aparcamiento (P).
- Bloquee las ruedas posadas sobre el suelo con ayuda de tacos macizos de madera o con piedras de gran tamaño.
- Compruebe que el gato esté intacto y las roscas adecuadamente lubricadas y sin suciedad alguna.
- Asegúrese de situar el gato sobre una superficie sólida y horizontal que no resbale ni esté inclinada.
- El gato debe estar correctamente fijado en su punto de apoyo.
- No coloque nunca nada entre el suelo y el gato, ni tampoco entre el gato y su punto de apoyo en el automóvil.
- No permita nunca que ninguna persona permanezca en un automóvil elevado con un gato.
- Si el cambio de rueda debe efectuarse en un ambiente de mucho tráfico, los pasajeros deben colocarse en un lugar seguro.
- Utilice el gato específico del vehículo a la hora de cambiar neumáticos. Use apoyos para apuntalar el automóvil en todas las demás intervenciones.

- Nunca se deslice bajo el automóvil ni coloque una parte del cuerpo bajo el mismo cuando esté elevado con un gato.

Es necesario que el automóvil esté elevado hasta una altura que permita liberar la rueda.

1. Limpie las superficies entre la rueda y el cubo.
2. Coloque la rueda. Apriete debidamente las tuercas de rueda.
No utilice lubricante en las roscas de los tornillos de rueda.
3. Baje el automóvil hasta que las ruedas no puedan girar.



4. Apriete los tornillos de rueda por pares cruzados. Es importante que los tornillos de rueda queden debidamente apretados. Apriete a 140 Nm (103 pie-libra fuerza). Compruebe el apriete con una llave dinamométrica.



5. Vuelva a colocar los capuchones de plástico en los tornillos de rueda.
6. Compruebe la presión de neumáticos y guarde la nueva presión en el sistema de supervisión de la presión de neumáticos*.

⚠ PRECAUCIÓN

Puede ser necesario volver a apretar los tornillos algunos días después de haber realizado el cambio. Los cambios de temperatura y las vibraciones pueden hacer que no ajusten perfectamente.

i NOTA

- Después de haber inflado un neumático, vuelva a poner siempre el tapón de la válvula para evitar daños causados por la arena, la suciedad, etc.
- Utilice solamente tapones de plástico. Los tapones de metal pueden oxidarse y ser difíciles de abrir.

Información relacionada

- Cambio de ruedas (p. 604)
- Elevar el vehículo (p. 650)
- Gato* (p. 605)
- Kit de herramientas (p. 604)
- Desmontar rueda (p. 606)
- Guardar la nueva presión de neumáticos en el sistema de supervisión* (p. 601)
- Comprobar la presión de los neumáticos (p. 596)

Rueda de repuesto*

La rueda de repuesto de tipo Temporary Spare puede utilizarse temporalmente para cambiar una rueda ordinaria con un pinchazo. El neumático de repuesto está destinado a un uso provisional únicamente. Cámbielo por una rueda normal lo antes posible.

El comportamiento del automóvil puede cambiar cuando se utiliza una rueda de repuesto y se reduce la altura mínima respecto al suelo. No lave el automóvil en una estación de lavado automática si está utilizando una Temporary Spare.

Se debe respetar la presión de neumático recomendada independientemente de la posición que la rueda de repuesto provisional ocupe en el vehículo.

En caso de que el neumático de repuesto sufriera algún daño, se puede comprar uno nuevo en el concesionario Volvo.

⚠ PRECAUCIÓN

- Nunca conduzca a más de 80 km/h (50 mph) con una rueda de repuesto montada en el automóvil.
- El vehículo nunca debe conducirse llevando al mismo tiempo más de una rueda de repuesto del tipo "Temporary Spare".
- Durante la conducción con rueda de repuesto el automóvil puede responder de forma diferente. La rueda de repuesto deberá reemplazarse cuanto antes por una rueda normal.
- La rueda de repuesto es más pequeña que la rueda normal y ello afecta a la distancia mínima del vehículo respecto al suelo. Tenga cuidado con los bordes de acera altos y no lave el automóvil en estaciones de lavado automáticas.
- Utilice la presión de neumático recomendada por el fabricante para la rueda de repuesto.
- En los automóviles con tracción a las cuatro ruedas es posible desconectar la tracción trasera.
- Si la rueda de repuesto está situada en el eje delantero no es posible utilizar cadenas para nieve al mismo tiempo.

- No debe repararse la rueda de repuesto.

⚠ IMPORTANTE

El automóvil no puede usarse con neumáticos de distinto tamaño ni con un neumático de repuesto diferente al suministrado con el vehículo. El uso de ruedas de distinto tamaño puede dañar gravemente la caja de cambios del vehículo.

Información relacionada

- Cambio de ruedas (p. 604)
- Presión de los neumáticos recomendada (p. 598)

Gestionar la rueda de repuesto

Siga estas instrucciones para manejar la rueda de repuesto.

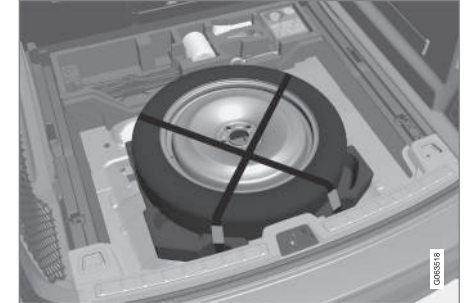

La imagen es genérica y el aspecto real puede variar.

La rueda de repuesto se sitúa bajo el piso del compartimento de carga y está sujeta con dos correas. El bloque de gomaespuma contiene todas las herramientas necesarias para el cambio de rueda.

1. Levante el piso del compartimento de carga.
2. Suelte las correas y extraiga la rueda de repuesto.

Información relacionada

- Rueda de repuesto* (p. 610)
- Kit de herramientas (p. 604)
- Desmontar rueda (p. 606)

Neumáticos de invierno

Los neumáticos de invierno están adaptados para conducir en condiciones invernales.

Volvo recomienda el uso de neumáticos de invierno de determinadas dimensiones. Las dimensiones de los neumáticos dependen de la variante de motor. Al conducir con neumáticos de invierno, deberá montarse un tipo de neumático adecuado en las cuatro ruedas.

i NOTA

Contacte con un concesionario Volvo para pedir consejo sobre el tipo de llanta y neumático que resultan más convenientes.

Consejos para montar los neumáticos de invierno

Al cambiar las ruedas de verano por las de invierno y viceversa, marque el lado en el que estaban montadas, por ejemplo, **I** por izquierda y **D** por derecha.

Neumáticos con clavos

Los neumáticos con clavos deben someterse a un período de rodaje de 500-1000 km (300-600 millas) y conducirse con suavidad para que los clavos se asienten debidamente en el neumático. De este modo, se prolonga la vida útil del neumático y sobre todo de los clavos.

i NOTA

Las disposiciones sobre el uso de neumáticos con clavos varían según el país.

Profundidad de dibujo

Las calzadas con hielo, nieve húmeda y a temperaturas bajas exigen más de los neumáticos que la conducción en verano. Recomendamos por tanto no conducir con neumáticos de invierno con una profundidad de dibujo inferior a 4 mm (0,15 pulgadas).

Información relacionada

- Cambio de ruedas (p. 604)
- Conducción en invierno (p. 494)
- Indicador de desgaste del neumático (p. 596)
- Dimensiones homologadas de ruedas y neumáticos (p. 729)

Cadenas para la nieve

El uso de cadenas para nieve y/o neumáticos de invierno pueden ayudar a mejorar la tracción en condiciones invernales.

Volvo no recomienda el uso de cadenas para la nieve en neumáticos de dimensiones superiores a 18"

! PRECAUCIÓN

Utilice cadenas para la nieve originales de Volvo o equipos equivalentes que estén adaptados para el modelo de automóvil y las dimensiones de las llantas y los neumáticos. Sólo está permitido el uso de cadenas para la nieve **de cara simple**.

En caso de dudas sobre las cadenas para la nieve, Volvo recomienda que contacte con un taller autorizado Volvo. El uso de cadenas para la nieve incorrectas puede dañar gravemente el vehículo y ocasionar un accidente.

! IMPORTANTE

Las cadenas para nieve pueden utilizarse en el automóvil con las siguientes restricciones:

- Siga siempre cuidadosamente las indicaciones de montaje del fabricante. Monte las cadenas lo más tensas posible y apriételas de forma periódica.
- Las cadenas para nieve solo pueden utilizarse en las ruedas delanteras (también se aplica a automóviles con tracción a las cuatro ruedas).
- Si se montan neumáticos y ruedas accesorios, de postventa o "especiales" que tienen tamaños distintos de los neumáticos y ruedas originales, en algunos casos, NO será posible utilizar cadenas para nieve. Se debe mantener una separación suficiente entre las cadenas y los frenos, suspensiones y componentes de la carrocería.
- Compruebe la normativa local en lo relativo al uso de cadenas para nieve antes de su montaje.
- No rebase nunca la velocidad máxima especificada por el fabricante de las cadenas. Bajo ninguna circunstancia deberá transitar a más de 50 km/h (30 mph).

- Evite los baches, los socavones y las curvas ajustadas al conducir con cadenas para nieve.
- Evite circular por superficies sin nieve o hielo puesto que esto provoca un gran desgaste en las cadenas y los neumáticos.
- Las características de conducción del vehículo pueden verse afectadas negativamente al utilizar cadenas para nieve. Evite las curvas rápidas o cerradas y frenar con las ruedas bloqueadas.
- Algunos tipos de cadenas que se tensan afectan a componentes de los frenos y en consecuencia NO pueden utilizarse.

Podrá obtener información adicional acerca de las cadenas para nieve en un concesionario Volvo.

Información relacionada

- Conducción en invierno (p. 494)

Kit de reparación de neumáticos

El kit de reparación provisional de neumáticos⁷ se utiliza para reparar un pinchazo y para controlar y ajustar la presión de aire del neumático.

Los vehículos equipados con rueda de repuesto* no incluyen kit de reparación de neumáticos.

El kit de reparación de neumáticos consta de un compresor y una botella con líquido sellador. La reparación del neumático solo es provisional.

i NOTA

El líquido sellador es eficaz para pinchazos en la banda de rodadura, pero tiene una capacidad limitada para taponar los pinchazos en la parte lateral del neumático. No utilice el kit de reparación provisional de neumáticos en neumáticos que presenten grandes cortes, grietas o daños similares.

i NOTA

El compresor está diseñado para el sellado provisional de neumáticos y está homologado por Volvo.



« Emplazamiento

El kit de reparación de neumáticos está situado en el taco de gomaespuma debajo del suelo del compartimento de carga.

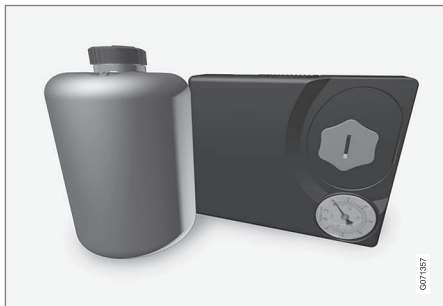

Fecha de caducidad del líquido sellador

La botella de sellador deberá sustituirse en caso de sobrepasarse su fecha de caducidad (véase la etiqueta de la botella). Trate la botella vieja como residuo peligroso para el medio ambiente.

Información relacionada

- Utilización del kit de reparación provisional de los neumáticos (p. 614)
- Inflar neumáticos con el compresor del kit de reparación de neumáticos (p. 618)

- Neumáticos (p. 592)

Utilización del kit de reparación provisional de los neumáticos

Es posible taponar un pinchazo con el kit de reparación provisional de neumáticos (TMK[®]).

Visión de conjunto

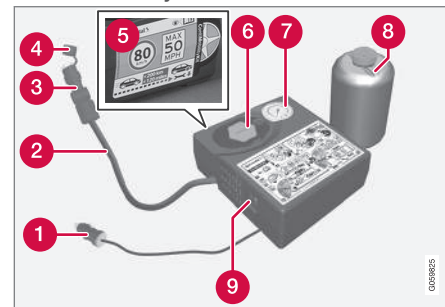

- 1 Cable eléctrico
- 2 Manguera de inflado
- 3 Válvula de reducción de presión
- 4 Tapa protectora
- 5 Pegatina, velocidad máxima permitida
- 6 Portabotellas (tapa naranja)
- 7 Manómetro

⁷ Temporary Mobility Kit (TMK)

⁸ Temporary Mobility Kit

8 Botella con líquido sellador

9 Interruptor

Conexión

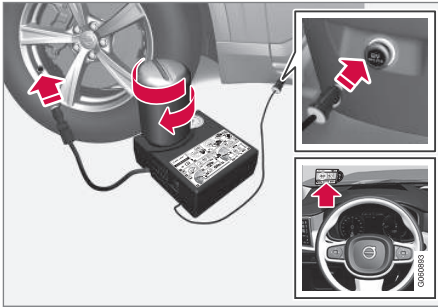

i NOTA

No rompa el precintado de la botella antes de utilizarla. Al fijar la botella en el soporte, el precintado se rompe automáticamente.

! PRECAUCIÓN

Tenga los puntos siguientes en cuenta a la hora de utilizar el sistema de reparación de neumáticos:

- La botella de sellador contiene etanol de 1,2 y látex de caucho natural, sustancias peligrosas en caso de ser ingeridas.
- El contenido de esta botella puede causar reacciones alérgicas de la piel o resultar en otra manera potencialmente dañino para las vías respiratorias, la piel, el sistema nervioso central y los ojos.

Medidas de precaución:

- Guárdese fuera del alcance de los niños.
- Su ingesta es tóxica.
- Evite un contacto prolongado o reiterado con la piel. Si le ha caído líquido sellador en la ropa, quítesela.
- Lave minuciosamente tras la manipulación.

Primeros auxilios:

- Piel: Lave con agua y jabón las zonas afectadas de la piel. Solicite asistencia médica en caso de presentar síntomas.
- Ojos: Enjuague con abundante agua durante un mínimo de 15 minutos y

levante ocasionalmente los párpados superior e inferior. Solicite asistencia médica en caso de presentar síntomas.

- Inhalación: Traslade el afectado al exterior. En caso de persistir la irritación, solicite asistencia médica.
- Ingesta: No induzca el vómito a menos que lo indique el personal médico. Solicite asistencia médica.
- Residuos: Lleve este material y sus recipientes a un punto de recogida de residuos peligrosos.

! PRECAUCIÓN

- No retire la botella cuando se esté utilizando el kit de reparación provisional de neumáticos.
- No retire la manguera de inflado cuando se esté utilizando el kit de reparación provisional de neumáticos.

1. Coloque el triángulo de advertencia y active los intermitentes de emergencia si el neumático debe repararse en un lugar de mucho tráfico.

Si el pinchazo ha sido causado por un clavo o algo parecido, no lo extraiga del neumático. Este ayuda a cerrar el agujero.



RUEDAS Y NEUMÁTICOS

2. Suelte la etiqueta de velocidad máxima permitida que está en uno de los lados del compresor. Fíjela de forma visible en el parabrisas para recordarle que debe mantener la velocidad. No conduzca a más de 80 km/h (50 mph) después de utilizar el kit de reparación provisional de los neumáticos.
3. Compruebe que el interruptor se encuentre en la posición **O** (desactivado) y saque el cable eléctrico y la manguera de inflado.
4. Desenrosque la tapa naranja del compresor y suelte el tapón de la botella de líquido sellador.
5. Enrosque la botella en su soporte hasta el fondo.

La botella y su soporte están provistos de un cierre de retención para impedir el derrame del sellador. Una vez fijada, la botella no puede desenroscarse. La retirada de la botella debe realizarse en un taller⁹.

PRECAUCIÓN

Desenrosque el tapón del bote, que incluye un fiador de retorno para evitar escapes.

6. Desenrosque el capuchón de la válvula del neumático y enrosque la conexión de la manguera hasta el fondo de la rosca de la válvula.

Compruebe que esté completamente apretada la válvula reductora de presión de la cámara de aire.

7. Enchufe el cable eléctrico a la toma de 12 V más próxima y arranque el vehículo.

NOTA

Asegúrese de que no se utilizan las demás tomas de 12 V cuando está en funcionamiento el compresor.

PRECAUCIÓN

No deje a los niños sin vigilancia con el motor en marcha.

PRECAUCIÓN

La inhalación de gases de escape puede provocar la muerte. No opere nunca el motor en espacios cerrados o sin una ventilación suficiente.

8. Ponga en marcha el compresor colocando el interruptor en la posición **I** (activado).

PRECAUCIÓN

No permanezca cerca del neumático cuando está en funcionamiento el compresor. Si se forman grietas o desigualdades, desconecte inmediatamente el compresor. No siga conduciendo el vehículo. Solicite asistencia en carretera para el remolcado a un taller de neumáticos. Volvo recomienda los servicios de un taller de neumáticos autorizado.

NOTA

Al activarse el compresor, la presión puede aumentar hasta 6 bar (88 psi), pero la presión descenderá tras unos 30 segundos.

9. Infle el neumático durante 7 minutos.

IMPORTANTE

El compresor no deberá operarse más de 10 minutos - riesgo de recalentamiento.

⁹ Recomendamos los servicios de un taller autorizado Volvo.

10. Cierre el compresor para controlar la presión en el manómetro. La presión mínima es de 1,8 bar (22 psi) y la máxima de 3,5 bar (51 psi). Suelte aire con la válvula de reducción de presión, si la presión del neumático es demasiado alta.

PRECAUCIÓN

Si la presión es inferior a 1,8 bar (22 psi), el pinchazo del neumático es demasiado grande. No siga conduciendo el vehículo. Solicite asistencia en carretera para el remolcado a un taller de neumáticos. Volver recomienda los servicios de un taller de neumáticos autorizado.

11. Apague el compresor y desenchufe el cable eléctrico.

12. Desenrosque la manguera de aire de la válvula del neumático y vuelva a colocar el tapón de la válvula.

NOTA

- Después de haber inflado un neumático, vuelva a poner siempre el tapón de la válvula para evitar daños causados por la arena, la suciedad, etc.
- Utilice solamente tapones de plástico. Los tapones de metal pueden oxidarse y ser difíciles de abrir.

13. Coloque la tapa de protección de la manguera de aire para evitar el derrame del líquido sellador restante. Coloque el equipamiento en el compartimento de carga.

14. Recorra tan pronto como sea posible como mínimo 3 km (2 miles) a una velocidad máxima de 80 km/h (50 mph) para permitir que el sellador repare el neumático y realice a continuación un control posterior.

PRECAUCIÓN

En las primeras vueltas del neumático, saldrá líquido sellador del agujero del pinchazo. Asegúrese de que no haya nadie en las proximidades del automóvil de forma que le pueda salpicar líquido sellador cuando el vehículo inicia la marcha. La distancia debe ser como mínimo de 2 metros (7').

15. Control posterior

Enganche la manguera de aire en la válvula del neumático y enrosque la conexión hasta el fondo de la válvula. El compresor debe estar apagado.

- ◀ 16. Compruebe la presión del neumático en el manómetro.
- Si está por debajo de 1,3 bar (19 psi), el neumático no ha sido hermetizado lo suficiente. No debe proseguirse la marcha. Solicite asistencia en carretera para su remolcado.
 - Si la presión del neumático es superior a 1,3 bar (19 psi), el neumático debe inflarse a la presión especificada en la placa de presión de neumáticos en el montante de la puerta del conductor (1 bar = 100 kPa = 14,5 psi). Suelte aire con la válvula de reducción de presión, si la presión del neumático es demasiado alta.

PRECAUCIÓN

Compruebe la presión de neumáticos periódicamente.

Volvo recomienda llevar el vehículo al taller autorizado Volvo más próximo para cambiar o reparar el neumático dañado. Informe al taller de que el neumático contiene líquido de sellado.

Tras su uso deberá sustituirse la botella de líquido sellador y la manguera. Volvo le recomienda que esos cambios los lleve a cabo un taller autorizado Volvo.

PRECAUCIÓN

El trayecto máximo que puede recorrerse con neumáticos llenos con líquido de reparación es de 200 km (120 millas).

NOTA

El compresor es un dispositivo eléctrico. Cumpla con las normas locales de gestión de residuos.

Información relacionada

- Presión de los neumáticos recomendada (p. 598)
- Kit de reparación de neumáticos (p. 613)
- Inflar neumáticos con el compresor del kit de reparación de neumáticos (p. 618)

Inflar neumáticos con el compresor del kit de reparación de neumáticos

Los neumáticos originales del automóvil pueden inflarse con el compresor del kit de reparación provisional de neumáticos.

1. El compresor debe estar apagado. Asegúrese de que el interruptor se encuentre en la posición **O** (desactivado) y saque el cable eléctrico y la manguera de inflado.
2. Desenrosque el capuchón de la válvula del neumático y enrosque la conexión de la manguera hasta el fondo de la rosca de la válvula.

Compruebe que esté completamente apretada la válvula reductora de presión de la cámara de aire.

3. Enchufe el cable eléctrico a la toma de 12 V más próxima y arranque el vehículo.

PRECAUCIÓN

La inhalación de gases de escape puede provocar la muerte. No opere nunca el motor en espacios cerrados o sin una ventilación suficiente.

PRECAUCIÓN

No deje a los niños sin vigilancia con el motor en marcha.

4. Ponga en marcha el compresor colocando el interruptor en la posición I (activado).

IMPORTANTE

Riesgo de sobrecalentamiento. El compresor no debe operar más de 10 minutos seguidos.

5. Ajuste la presión de los neumáticos según la placa de presión de neumáticos situada en el montante de la puerta del conductor. Suelte aire con la válvula de reducción de presión, si la presión del neumático es demasiado alta.
6. Cierre el compresor. Suelte la manguera de inflado y el cable eléctrico.

7. Vuelva a colocar el tapón de la válvula en el neumático.

NOTA

- Después de haber inflado un neumático, vuelva a poner siempre el tapón de la válvula para evitar daños causados por la arena, la suciedad, etc.
- Utilice solamente tapones de plástico. Los tapones de metal pueden oxidarse y ser difíciles de abrir.

NOTA

El compresor es un dispositivo eléctrico. Cumpla con las normas locales de gestión de residuos.

Información relacionada

- Presión de los neumáticos recomendada (p. 598)
- Utilización del kit de reparación provisional de los neumáticos (p. 614)
- Kit de reparación de neumáticos (p. 613)

COLOCACIÓN DE LA CARGA, COMPARTIMENTOS Y HABITÁCULO

Interior del habitáculo

Visión de conjunto del interior y los compartimentos del habitáculo.

Asiento delantero

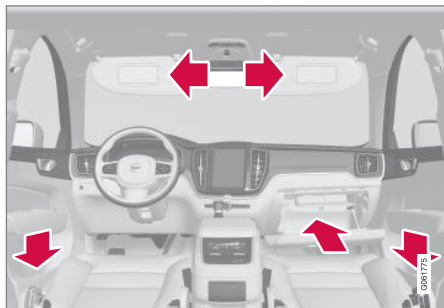

Compartimento en el panel de la puerta, guantera y protección solar.

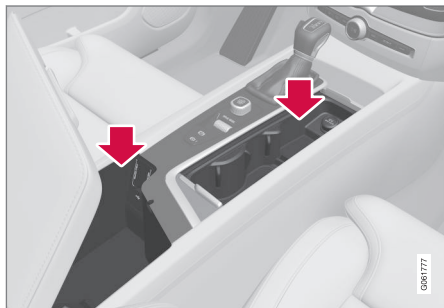

Compartimentos con portavasos, toma eléctrica y entrada USB en la consola del túnel.

Asiento trasero

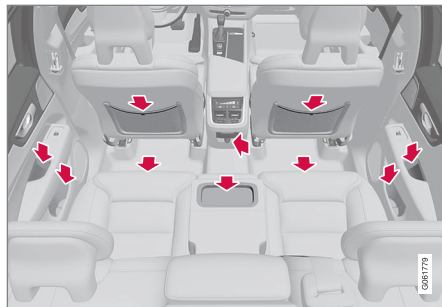

Compartimento en el panel de puerta, portavasos* en el respaldo de la plaza central, bolsillo* en el respaldo del asiento delantero, toma eléctrica en la consola del túnel y compartimento debajo del asiento.

⚠ PRECAUCIÓN

Guarde objetos sueltos como el teléfono móvil, una cámara, el mando a distancia del equipo auxiliar, etc. en la guantera o en otro compartimento. Si no, estos objetos pueden dañar a personas en caso de un frenazo brusco o un accidente.

⚠ IMPORTANTE

Tenga en cuenta que, por ejemplo, los objetos metálicos rayan muy fácilmente las superficies muy brillantes. No deje llaves, teléfonos u otros objetos sobre superficies delicadas.

Información relacionada

- Toma eléctrica (p. 624)
- Utilización de la guantera (p. 628)
- Visera (p. 629)
- Consola del túnel (p. 623)
- Conexión de un dispositivo en la entrada USB (p. 551)

Consola del túnel

La consola del túnel está situada entre los asientos delanteros.

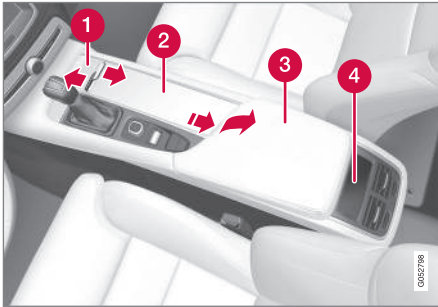

- 1 Compartimento con tapa*. La tapa se abre y se cierra pulsando la manilla.
- 2 Compartimento con portavasos y toma de 12 V.
- 3 Compartimento y toma USB debajo de los apoyabrazos.
- 4 Mandos para las funciones de climatización del asiento trasero* o compartimento.

⚠ PRECAUCIÓN

Guarde objetos sueltos como el teléfono móvil, una cámara, el mando a distancia del equipo auxiliar, etc. en la guantera o en otro compartimento. Si no, estos objetos pueden dañar a personas en caso de un frenazo brusco o un accidente.

! IMPORTANTE

Tenga en cuenta que, por ejemplo, los objetos metálicos rayan muy fácilmente las superficies muy brillantes. No deje llaves, teléfonos u otros objetos sobre superficies delicadas.

i NOTA

Uno de los sensores de la alarma* está situado bajo el portavasos de la consola del túnel. Evite introducir monedas, llaves y otros objetos metálicos en el portavasos ya que pueden disparar la alarma.

Información relacionada

- Interior del habitáculo (p. 622)
- Toma eléctrica (p. 624)
- Controles de climatización (p. 226)

Toma eléctrica

En la consola del túnel hay dos tomas de 12 V y una toma de 230 V*. En el maletero o el compartimento de carga hay una toma de 12 V*.

Si surge algún problema con las tomas eléctricas, póngase en contacto con un taller. Se recomienda un taller autorizado Volvo.

Toma de 12 V



Toma de 12 V en la consola del túnel, asiento delantero.

Las tomas eléctricas de 12 V pueden utilizarse para diferentes accesorios compatibles con las mismas, por ejemplo, reproductores de música, neveras y teléfonos móviles.



Toma de 12 V en la consola del túnel, asiento trasero.

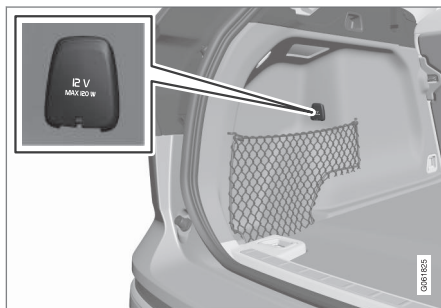

Toma eléctrica de 12 V en el compartimento de carga*.

Toma de alto voltaje*



Toma eléctrica en consola del túnel, asiento trasero.

La toma de alto voltaje* puede utilizarse con diversos accesorios compatibles con la misma, por ejemplo, cargadores u ordenadores portátiles.

Indicación del estado de la toma de alto voltaje

Una lámpara LED¹ en la toma indica el estado de la toma:

¹ Diodo luminoso (Light Emitting Diode)

Indicación de estado	Motivo	Medida
Luz verde continua	La toma suministra corriente a un enchufe conectado.	Ninguna.
Luz naranja parpadeante	La temperatura del convertidor de tensión de la toma es demasiado alta (por ejemplo, si el accesorio requiere mucha potencia o cuando el habitáculo está muy caliente).	Desconecte el enchufe, deje que el convertidor se enfríe y conecte de nuevo el enchufe.
	El accesorio enchufado requiere una potencia excesiva (momentánea o constante) o no funciona.	Ninguna. El accesorio no puede utilizar la toma.
Lámpara apagada	La toma no detecta ningún enchufe conectado.	Compruebe que el enchufe está bien introducido en la toma.
	La toma no está activa.	Ponga el sistema eléctrico del vehículo como mínimo en la posición de encendido I .
	La toma ha estado activa pero se ha desactivado.	Arranque el motor y/o cargue la batería de arranque.

Información relacionada

- Interior del habitáculo (p. 622)
- Utilización de la toma eléctrica (p. 626)

Utilización de la toma eléctrica

La toma eléctrica de 12 V puede utilizarse para diferentes accesorios compatibles con la misma, por ejemplo, reproductores de música, neveras y teléfonos móviles.

La toma de alto voltaje* puede utilizarse con diversos accesorios compatibles con la misma, por ejemplo, cargadores u ordenadores portátiles.

Para que las tomas puedan suministrar corriente, el sistema eléctrico del vehículo debe estar como mínimo en la posición de encendido I. Las tomas permanecerán activas mientras el nivel de carga de la batería de arranque no baje demasiado.

Si se apaga el motor y se bloquea el vehículo, las tomas se desactivan. Si el motor se apaga y el vehículo permanece desbloqueado o se bloquea con el bloqueo de seguridad temporalmente desconectado, las tomas estarán activas durante un máximo de 7 minutos.

i NOTA
Tenga en cuenta que el uso de la toma eléctrica con el motor desconectado comporta un riesgo de que el nivel de carga de la batería de arranque sea demasiado bajo, lo cual puede reducir la capacidad de otros componentes.
Los accesorios conectados a las tomas eléctricas pueden activarse incluso con el sistema eléctrico del vehículo apagado o en caso de utilizar preconditionamiento. Por este motivo, desenchufe los contactos cuando no los use para evitar que se descargue la batería de arranque.

⚠ PRECAUCIÓN
<ul style="list-style-type: none">● No utilice accesorios con enchufes grandes o pesados. Pueden dañar la toma o soltarse durante la marcha.● No utilice accesorios que puedan ocasionar interferencias, por ejemplo, en el receptor de radio del vehículo o el sistema eléctrico.● Sitúe el accesorio de forma que no pueda dañar al conductor o al acompañante en caso de un frenazo brusco o una colisión.● Vigile los accesorios conectados, ya que pueden generar calor capaz quemar a los pasajeros o el equipamiento interior.

Utilización de la toma de 12 V

1. Retire el tapón (consola del túnel) o despliegue la tapa (maletero o compartimento de carga) de la toma y conecte el enchufe del accesorio.
2. Desconecte el enchufe del accesorio y vuelva a colocar el tapón (consola del túnel) o poner la tapa (maletero o compartimento de carga) cuando la toma no se utiliza o se deja sin vigilar.

! IMPORTANTE

La potencia máxima es de 120 W (10 A) en cada toma.

Utilización de la toma de alto voltaje

1. Baje la persiana delante de la toma y conecte el enchufe del accesorio.
 - > La lámpara LED² de la toma indica el estado.
2. Compruebe que la lámpara se active con luz verde constante. Solo entonces la toma suministra corriente.
3. Desconecte el accesorio sacando el enchufe. No tire del cable.

Suba la persiana cuando no se utiliza la toma o si la toma se deja sin vigilar.

! IMPORTANTE

La potencia máxima es de 150 W.

! PRECAUCIÓN

Nunca modifique o repare la toma de alta tensión usted mismo. Volvo recomienda que se ponga en contacto con un taller autorizado Volvo.

! PRECAUCIÓN

- Utilice únicamente accesorios sin daños ni errores. Los accesorios han de tener la marca CE, la marca UL u otra identificación de seguridad equivalente.
- Los accesorios deben estar preparados para 230 V y 50 Hz con enchufes previstos para la toma.
- No permita que las tomas, los enchufes ni los accesorios entren en contacto con agua u otro líquido. No toque ni utilice la toma si parece estar dañada o ha entrado en contacto con agua u otro líquido.
- No conecte tomas múltiples, adaptadores ni prolongadores a la toma eléctrica, ya que esto puede anular las funciones de seguridad de la toma.
- La toma está equipada con un seguro para niños. Asegúrese de que nadie toque o dañe la toma de forma que el seguro deje de funcionar. Los niños no deben dejarse sin vigilancia en el vehículo cuando la toma está activa.

Si no se siguen estas recomendaciones, hay peligro de accidente eléctrico grave e incluso mortal.

Información relacionada

- Toma eléctrica (p. 624)
- Interior del habitáculo (p. 622)

² Diodo luminoso (Light Emitting Diode)

Utilización de la guantera

La guantera está situada en el lado del acompañante. En la guantera puede guardarse el manual del propietario impreso, mapas, etc. También tiene espacio para bolígrafos y soportes de tarjeta.



Cerrar y abrir la guantera*

La guantera puede cerrarse con llave, por ejemplo, cuando el vehículo se confía a un taller, al personal de un hotel, etc. La guantera solo puede bloquearse y desbloquearse con la llave correspondiente.

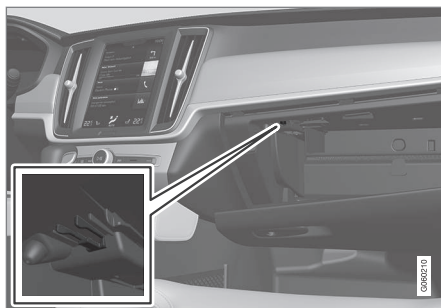

Lugar previsto para guardar la llave. La imagen es esquemática: el diseño puede variar.

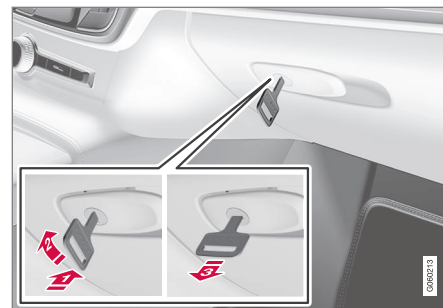

La imagen es esquemática: el diseño puede variar.

Para bloquear la guantera:

- 1 Introduzca la llave en la cerradura de la guantera.
 - 2 Gire la llave 90 grados en sentido horario.
 - 3 Extraiga la llave.
- La guantera se abre procediendo en orden inverso.

Utilizar la guantera como espacio refrigerado*

La guantera se puede utilizar para refrigerar, por ejemplo, bebida y comida. La refrigeración funciona cuando está conectado el climatizador (es decir, cuando el encendido está en la posición II o cuando está en marcha el motor).

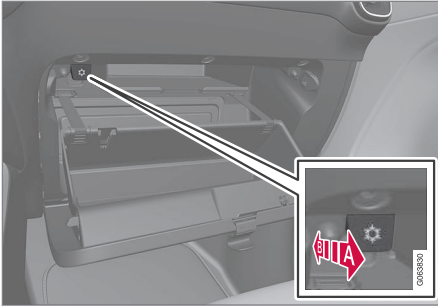

La imagen es esquemática: el diseño puede variar.

- A** Conectar la refrigeración.
- B** Desconectar la refrigeración.
- Para conectar o desconectar la refrigeración, desplace el control por completo hacia el habitáculo o hacia la guantera.

Información relacionada

- Interior del habitáculo (p. 622)
- Bloqueo privado (p. 297)

Visera

En el techo, frente al asiento del conductor y el asiento del acompañante, se encuentran unas viseras que puede desplegarse y también puede girarse hacia un lado en caso necesario.

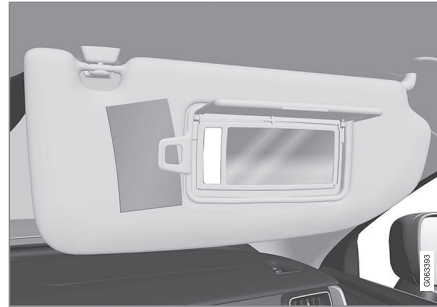

La imagen es esquemática: el diseño puede variar.

La iluminación* del espejo se enciende automáticamente cuando se levanta la visera.

El marco del espejo tiene un soporte, por ejemplo, para tarjetas o billetes.

Información relacionada

- Interior del habitáculo (p. 622)

Compartimento de carga

El vehículo cuenta con un espacio de carga flexible que le permite transportar y fijar objetos grandes.

Abatiendo el respaldo del asiento trasero, puede ampliarse mucho el compartimento de carga. Para facilitar la carga y la descarga, se puede bajar la sección trasera del vehículo con la función de control de nivel*. Utilice las anillas de sujeción de la carga o el soporte para bolsas para mantener fijada la carga y el cubreobjetos desplegable* para ocultarla si así lo desea.

Debajo del suelo está la anilla de remolque y el kit de reparación de neumáticos o la rueda de repuesto*.

Información relacionada

- Recomendaciones para colocar la carga (p. 630)
- Ganchos para bolsas de la compra (p. 632)
- Argollas de fijación de la carga (p. 633)
- Montar y desmontar el cubreobjetos* (p. 634)

Recomendaciones para colocar la carga

Existen una serie de cosas que es importante conocer a la hora de colocar la carga en el automóvil.

La capacidad de carga depende del peso en orden de marcha del automóvil. El peso total de los pasajeros y todos los accesorios reduce la capacidad de carga del automóvil de manera proporcional a dicho peso.

PRECAUCIÓN

Las propiedades de conducción del automóvil cambiarán en función del peso y ubicación de la carga.

Cargar en el compartimento de carga/maletero

A tener en cuenta al colocar la carga:

- Coloque la carga apretada contra el respaldo del asiento trasero.
- Coloque las cargas de gran peso lo más bajo posible. No coloque cargas de mucho peso encima del respaldo abatido.
- Proteja los bordes afilados con algún material blando para no dañar el tapizado.
- Afiance siempre la carga con correas en las anillas de fijación de la carga.

PRECAUCIÓN

En caso de colisión frontal a una velocidad de 50 km/h (30 mph), un objeto suelto de 20 kg (44 lbs) de peso puede alcanzar un peso efectivo equivalente a 1000 kg (2200 lbs).

PRECAUCIÓN

Deje 10 cm (4") de espacio entre la carga y la ventanilla lateral si el vehículo se carga por encima del borde superior de las ventanillas de las puertas. De lo contrario se perderá el efecto protector de la cortina inflable oculta detrás del techo interior del vehículo.

PRECAUCIÓN

Mantenga siempre bien sujeta la carga. Si se frena bruscamente, la carga puede desplazarse y dañar a personas en el automóvil.

Tape bordes y esquinas afiladas con algo blando.

Apague el motor y aplique el freno de estacionamiento al cargar y descargar objetos de gran longitud. En el peor de los casos, la carga podría desplazar la palanca de cambios o el selector de marchas y poner el automóvil en movimiento.

Ampliar el espacio de carga

Para ampliar el compartimento de carga/maletero y facilitar la colocación de la carga, pueden abatirse los respaldos del asiento trasero. Compruebe que ningún objeto obstaculice el funcionamiento del sistema WHIPS de los asientos delanteros si está abatido alguno de los respaldos del asiento trasero.

El compartimento para objetos largos del asiento trasero puede abrirse para el transporte de elementos estrechos de gran longitud.

Regulación de nivel de la sección trasera del vehículo*

La sección trasera del vehículo puede bajarse y subirse para crear una altura de trabajo adecuada junto al compartimento de carga/maletero o para facilitar el enganche y desenganche de un remolque en la bola de remolque*.

La regulación de nivel se efectúa con un control situado en la parte trasera del lado derecho del panel lateral del compartimento de carga/maletero.

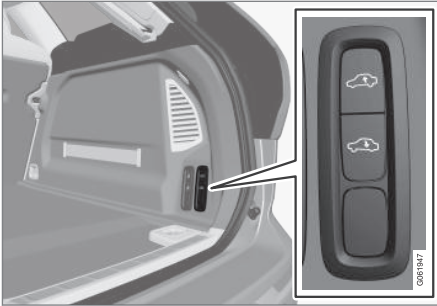

Control de elevación y descenso de la sección trasera del vehículo.

El control consta de dos botones, uno para bajar y otro para subir la sección trasera del vehículo. Para subir o bajar, el botón correspondiente debe mantenerse pulsado hasta que la sección trasera alcance el nivel deseado.

La sección trasera del vehículo no puede elevarse a mayor altura de lo normal.

Al conducir, la altura de la sección trasera volverá a su nivel normal.

i NOTA

La altura de la sección trasera no puede ajustarse cuando está abierto el capó o una o varias puertas. Esto no se aplica al botón trasero.

⚠ PRECAUCIÓN

Compruebe que no haya personas, animales ni objetos debajo del vehículo al bajarlo. Podría suponer peligro de muerte y causar desperfectos en el vehículo y otros objetos.

Información relacionada

- Argollas de fijación de la carga (p. 633)
- Abatir el respaldo del asiento trasero (p. 207)
- Compartimento para objetos largos en el asiento trasero (p. 633)
- Carga sobre el techo y en portacargas (p. 631)
- Control de nivel* y amortiguación (p. 485)
- Pesos (p. 713)

Carga sobre el techo y en portacargas

Para colocar carga en el techo del vehículo, se recomiendan los arcos desarrollados por Volvo.

Se evitan así daños en el automóvil y se obtiene la mayor seguridad posible durante el viaje. Los arcos portacargas de Volvo pueden comprarse en concesionarios autorizados de la marca.

Siga detenidamente las instrucciones de montaje incluidas en la entrega del portacargas.

- Distribuya la carga de manera uniforme por los arcos portacargas. Coloque la carga de mayor peso debajo.
- Compruebe periódicamente la debida fijación de los arcos portacargas y la carga. Sujete bien la carga con correas.
- Si la carga supera la longitud del automóvil por delante, como por ejemplo una canoa o un kayak, coloque la anilla de remolque en su enganche delantero y utilícela para fijar en ella las correas.
- La resistencia al aire del automóvil y, por tanto, el consumo de combustible aumentan en función del tamaño de la carga.
- Conduzca con suavidad. Evite acelerones, frenazos o tomar curvas a gran velocidad.





PRECAUCIÓN

El centro de gravedad y las características de conducción del automóvil pueden cambiar al colocar carga en el techo.

Respete las especificaciones del automóvil respecto a los pesos y la carga máxima permitida.

Información relacionada

- Recomendaciones para colocar la carga (p. 630)
- Pesos (p. 713)

Ganchos para bolsas de la compra

Los ganchos sujetan las bolsas de la compra e impiden que se caigan y que su contenido se esparza por el compartimento de carga.

En los laterales

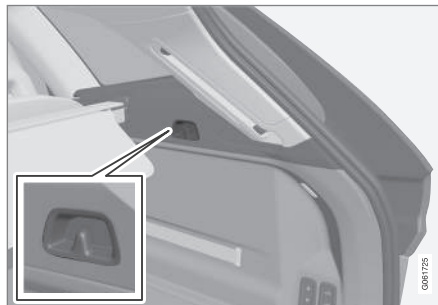

Hay un gancho para bolsas de la compra en los paneles de ambos lados del compartimento de carga.

IMPORTANTE

Los ganchos para bolsas de la compra tienen una capacidad máxima de 5 kg (11 lbs).

Información relacionada

- Recomendaciones para colocar la carga (p. 630)
- Utilización de la guantera (p. 628)

- Montar y desmontar la red de protección* (p. 639)
- Montar y desmontar el cubreobjetos* (p. 634)
- Montar y desmontar la rejilla de protección* (p. 637)

Argollas de fijación de la carga

Utilice las argollas de fijación para fijar en ellas las bandas tensoras que permiten afianzar las mercancías en el compartimento de carga.

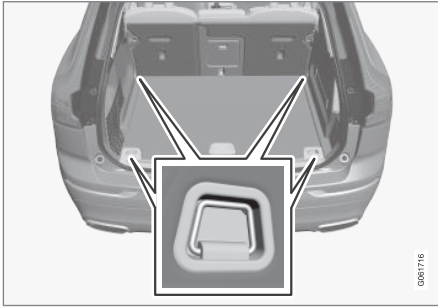

⚠ PRECAUCIÓN

Los objetos duros, afilados y/o pesados en posición tumbada o sobresalientes pueden ocasionar lesiones si se produce una frenada brusca.

Fije siempre los objetos pesados de gran tamaño con el cinturón de seguridad o una banda de anclaje.

Información relacionada

- Recomendaciones para colocar la carga (p. 630)
- Pesos (p. 713)

Compartimento para objetos largos en el asiento trasero

El compartimento en el respaldo del asiento trasero puede abrirse para transportar objetos estrechos de gran longitud, por ejemplo, esquís.

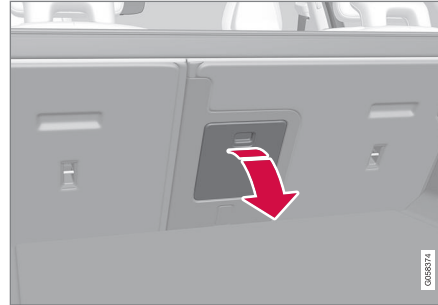

La imagen es esquemática. Los detalles pueden variar según el modelo de automóvil.

1. En el compartimento de carga, agarre el tirador de la tapa y abra esta.
2. Abata el reposabrazos del asiento trasero.

Si se utiliza la función de bloqueo privado, el compartimento para objetos largos debe estar cerrado.

Información relacionada

- Recomendaciones para colocar la carga (p. 630)
- Bloqueo privado (p. 297)

- Argollas de fijación de la carga (p. 633)

Montar y desmontar el cubreobjetos*

En posición desplegada, el cubreobjetos y el tablero de revestimiento posterior impide ver el interior del compartimento de carga.

Montar el cubreobjetos



- Introduzca una de las piezas de esquina del cubreobjetos en la ranura del panel lateral del compartimento de carga.

- Introduzca la otra pieza de esquina en la ranura del panel lateral del lado contrario.



Asegúrese de orientar hacia abajo el tablero de revestimiento delantero, por detrás de los respaldos, antes de colocar la caja.

- Apriete la pieza de esquina en los dos lados, una por vez.
 - > Cuando se oye un clic y desaparece la señal roja de cada pieza, el cubreobjetos está fijo. Compruebe que está debidamente sujeto.

Montaje del panel del portón trasero

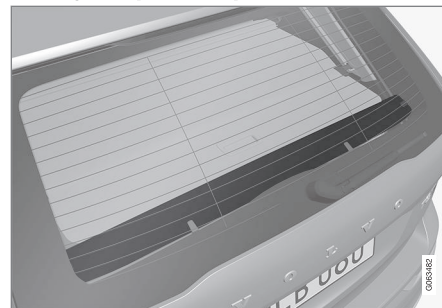

Cuando se utiliza el cubreobjetos es necesario montar un panel en el portón trasero.

1.

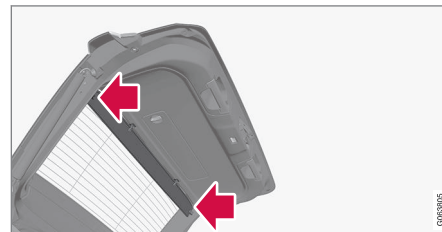

Gire el panel en la dirección correcta con la parte de los tornillos hacia abajo e introduzca el pasador en la fijación de uno de los lados del portón trasero.

2. Apriete un poco el panel para facilitar la introducción del pasador en la fijación correspondiente del otro lado.

3.

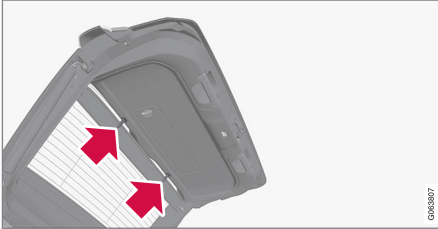

Introduzca apretando las dos presillas superiores en sus respectivos receptáculos del portón trasero hasta que ajusten con un clic.

Desmontar el cubreobjetos

Cuando está plegado:

1. Pulse el botón de una de las piezas de esquina del cubreobjetos y saque esa esquina.
2. Incline con cuidado el cubreobjetos hacia arriba y hacia fuera.
 - > La segunda pieza de esquina se desprende entonces automáticamente y el cubreobjetos puede sacarse del compartimento de carga.

Desmontaje del panel del portón trasero

Si no se va a utilizar el cubreobjetos se puede desmontar el panel posterior.

1.



Extraiga del portón trasero las presillas superiores del panel.

2.

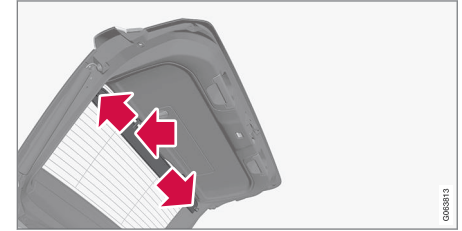

Suelte el panel con cuidado de la fijación de uno de los lados del portón trasero y a continuación, de la fijación del otro lado. Si es necesario, apriete un poco el panel para hacerlo más flexible y facilitar así el desmontaje.

Información relacionada

- Manejo del cubreobjetos* (p. 636)
- Recomendaciones para colocar la carga (p. 630)

Manejo del cubreobjetos*

El cubreobjetos tiene dos posiciones, una de cobertura total y otra de carga, en la que está parcialmente plegado para que resulte más fácil acceder al interior del compartimento de carga.

Posición de cobertura total

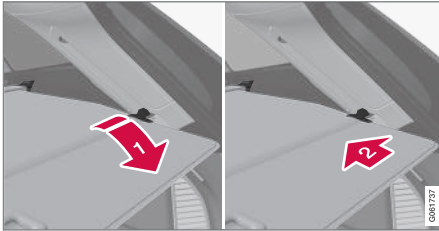

- 1 Agarre el asidero y tire del cubreobjetos hasta su posición final.
- 2 Enganche los pasadores de fijación en las muescas de los montantes traseros del compartimento de carga.
 - > El cubreobjetos queda bloqueado en la posición de cobertura total.



Cubreobjetos en posición de cobertura total.

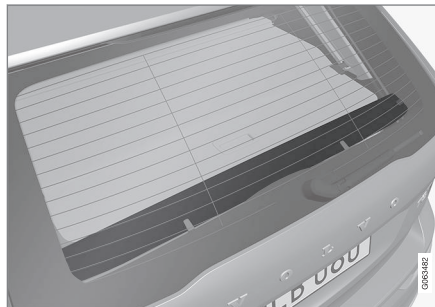

El tablero de revestimiento trasero montado sobre el interior del portón trasero sirve de complemento del cubreobjetos.



IMPORTANTE

No deposite objetos encima del cubreobjetos.

Posición de carga

Desde la posición de cobertura total:

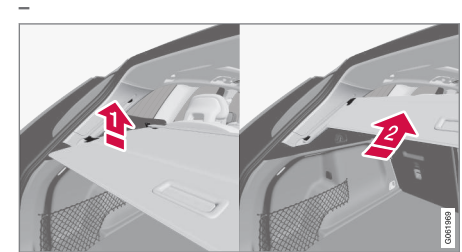

Presione ligeramente hacia arriba la sección de tirador del cubreobjetos.

- > El cubreobjetos se sube hasta detenerse en la posición de carga.

Volver a la posición de cobertura total cuando el cubreobjetos está en la posición de carga:

1. Agarre el tirador y baje el cubreobjetos hasta su posición final. Para facilitar la tarea, incline ligeramente el tirador a fin de que los pasadores de fijación sorteen los topes.
2. Suelte el tirador para enganchar los pasadores de fijación.
 - > La protección queda bloqueada en la posición de cobertura total.

! IMPORTANTE

Un cubreobjetos en posición de carga puede impedir la visibilidad hacia atrás. Sitúe el cubreobjetos extendido en posición de cobertura total o completamente plegado durante la conducción.

Plegue

- Desde la posición de cobertura total:

Levante la palanca, tírela hacia atrás para que las espigas de fijación del cubreobjetos se salgan de la ranura y suelte.

Desde la posición de carga:

Agarre el asidero y saque el cubreobjetos a las ranuras. Llévelo a la posición de cobertura total. Levante la palanca, tírela hacia atrás para que las espigas de fijación se salgan de la ranura y suelte.

- Retrase el cubreobjetos con sus espigas de fijación encima de los paneles laterales hasta su tope en la posición plegada.

Información relacionada

- Montar y desmontar el cubreobjetos* (p. 634)

Montar y desmontar la rejilla de protección*

La rejilla de protección impide que la carga o los animales ubicados en el compartimento de carga salgan despedidos hacia el habitáculo en caso de un frenazo brusco.

Se ha comprobado la rejilla de protección con ensayos de colisión conforme a la normativa ECE R17 y cumple con los requisitos de resistencia de Volvo.

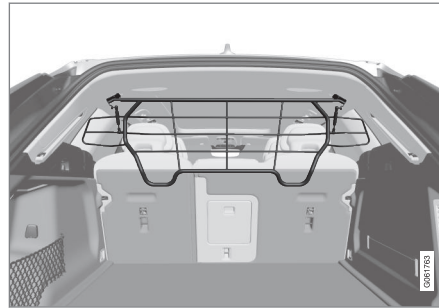

Por motivos de seguridad, la rejilla de protección deberá fijarse y anclarse del modo adecuado.

! PRECAUCIÓN

Bajo ninguna circunstancia está permitido que permanezcan personas en el compartimento de carga con el vehículo en movimiento. El propósito es evitar daños personales en caso de un frenazo brusco o un accidente.

Montaje**! IMPORTANTE**

La rejilla de protección solo debe utilizarse en la posición trasera (detrás del asiento trasero) que se describe aquí.

Antes de instalar por primera vez la rejilla de protección, los actuales anclajes de techo de plástico deberán sustituirse por otros de acero. Volvo recomienda que el reemplazo de los anclajes del techo lo efectúe un taller o concesionario oficial Volvo.

- Abata los respaldos del asiento trasero.
- Asegúrese de orientar en el sentido correcto la rejilla de protección. Introduzca la rejilla de protección por una de las puertas traseras.

« 3.



Coloque las fijaciones de la rejilla de protección en los anclajes del techo.

El siguiente punto se verá facilitado si dos personas sujetan la rejilla de protección en su posición correcta.

4.



Monte el tornillo adjunto y apriételo con la llave allén de 6 mm también incluida. Repita el procedimiento en el otro lado. Se recomienda apretar con una fuerza de 20 Nm (15 libras-pie).

> Compruebe que la rejilla de protección esté bien sujeta.

5. Recolecte el respaldo en posición recta.

Para información adicional sobre las herramientas necesarias y el procedimiento de montaje/desmontaje, consulte las indicaciones de montaje facilitadas en la entrega.



IMPORTANTE

La rejilla de protección no puede levantarse o bajarse cuando hay instalado un cubreobjetos.

Información relacionada

- Recomendaciones para colocar la carga (p. 630)
- Argollas de fijación de la carga (p. 633)

Montar y desmontar la red de protección*

La red de protección impide que la carga avance al habitáculo en caso de frenazos bruscos.

La red de protección se monta en cuatro puntos de fijación.

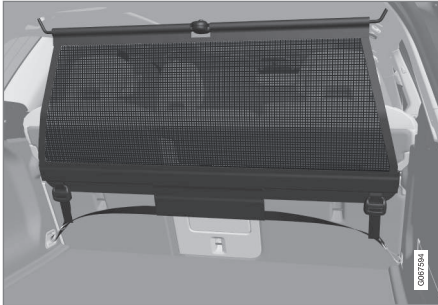

Por razones de seguridad, la red de protección debe fijarse y asegurarse siempre según la descripción ofrecida a continuación.

La red es de tejido de nylon y se puede afianzar en dos lugares distintos del automóvil:

- Montaje trasero, detrás del asiento trasero.
- Montaje delantero, detrás de los asientos delanteros.

⚠ PRECAUCIÓN

Debe anclarse bien la carga del maletero, incluso después de montar correctamente una red de protección.

Montar la red de protección

⚠ PRECAUCIÓN

Es necesario asegurarse de que los anclajes superiores de la red de protección están montados correctamente y las correas enganchadas de forma segura.

No deben utilizarse redes de protección dañadas.

i NOTA

En montaje delantero, lo más sencillo es instalar la red protectora a través de una de las puertas traseras.

1. Despliegue la red de protección y asegúrese de que la barra superior de la red se bloquea en la posición de despliegue.
2. Enganche uno de los dos ganchos de la barra en la fijación del techo delantera o trasera con los cierres de las cintas vueltos hacia usted.

3. Enganche el otro gancho de la red en la fijación del techo del lado opuesto.

Los ganchos de fijación telescópicos y elásticos facilitan el encaje.

Asegúrese de presionar hacia adelante los ganchos de sujeción de la red hasta los correspondientes toques delanteros de las fijaciones del techo.



4.

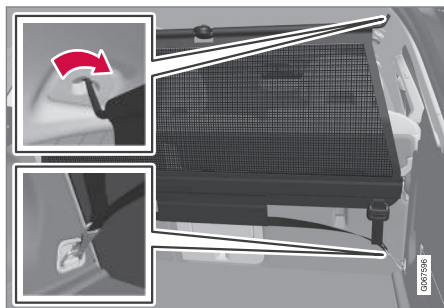

Montaje trasero.

Para montaje trasero:

Con la red montada en las fijaciones traseras del techo, enganche la cinta de la red de protección en las argollas delanteras de fijación de la carga del compartimento de carga.

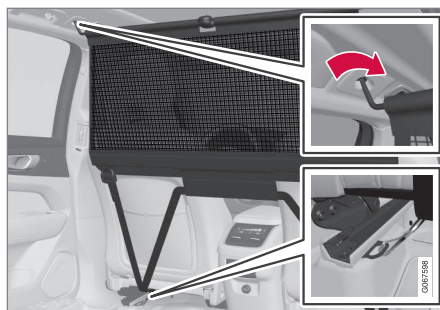

Montaje delantero.

Para montaje delantero:

Con la red montada en las fijaciones delanteras del techo, enganche las cintas en las guías exteriores de los asientos. Es más fácil si los respaldos se enderezan y los asientos se desplazan ligeramente hacia delante.

Asegúrese de no empujar con fuerza el asiento o el respaldo contra la red cuando los desplace hacia atrás de nuevo; ajústelo solo hasta que el asiento o el respaldo rocen la red.

! IMPORTANTE

Si el asiento o respaldo se comprime fuerte hacia atrás contra la red de protección puede dañarse la red y sus fijaciones en el techo.

5. Estire la red de protección con las cintas.

Desmontar la red de protección

Es fácil soltar y plegar la red de protección.

1. Reduzca el tensado de la red de protección pulsando el botón del cierre de la cinta y extraiga un poco de los cordeles en cada lado.
2. Presione los fiadores y suelte los dos ganchos de la cinta.
3. Suelte las fijaciones superiores y desprenda la red de las fijaciones del techo.
4. Pulse el botón rojo de la barra para poder plegar y enrollar la red. Guarde la red en su funda.

Información relacionada

- Recomendaciones para colocar la carga (p. 630)
- Argollas de fijación de la carga (p. 633)

Botiquín de primeros auxilios*

El botiquín contiene el equipo de primeros auxilios.

Guarde el botiquín sujeto tras la cinta elástica si el automóvil está provisto de dicha cinta.

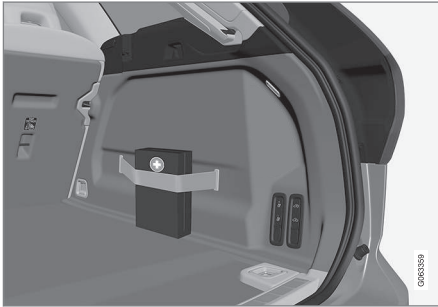

La imagen es esquemática. Los detalles pueden variar según el modelo de automóvil.

Información relacionada

- Compartimento de carga (p. 629)

Triángulo de peligro

Utilice el triángulo de peligro para avisar a otros usuarios de la vía pública si el automóvil se quedara parado en el tráfico.

Active también las luces de emergencia.

Compartimento

El triángulo de peligro está guardado en un espacio en el interior del portón trasero.

Desplegar el triángulo de peligro

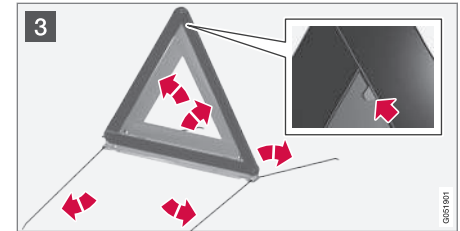
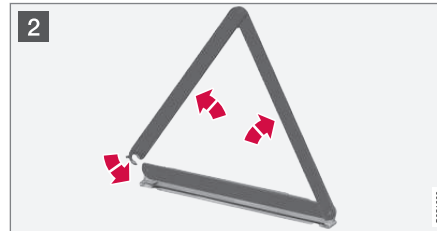

- 1 Abra la tapa girando el mando un cuarto de vuelta y sacando la tapa de sus fijaciones en el borde superior y el inferior.

Apriete el cierre que sujeta el triángulo de peligro ligeramente hacia la derecha y saque la funda.

- 2 Saque el triángulo de peligro de la funda, despléguelo y junte los extremos.

- 3 Despliegue las patas de apoyo del triángulo de emergencia.

Siga las normas relativas al uso del triángulo de peligro. Coloque el triángulo en un lugar apropiado teniendo en cuenta las condiciones del tráfico.

Compruebe que el triángulo de advertencia con la funda está bien sujeto en su sitio después de utilizarlo y cuando la tapa está completamente cerrada.



◀◀ **Información relacionada**

- Compartimento de carga (p. 629)
- Luces de emergencia (p. 169)

MANTENIMIENTO Y REVISIÓN

Programa de servicio Volvo

Para que el automóvil mantenga un elevado nivel en lo que se refiere a la seguridad vial, la seguridad de funcionamiento y fiabilidad, siga el programa de servicio Volvo tal como se especifica en el manual de servicio y garantía. Volvo recomienda confiar a un taller Volvo los trabajos de revisión regular y mantenimiento. Los talleres Volvo disponen del personal, la documentación de servicio y las herramientas especiales que le pueden dar la máxima calidad de servicio.

IMPORTANTE

Compruebe y aplique el manual de servicio y garantía para mantener en vigor la garantía de Volvo.

Información relacionada

- Estado del vehículo (p. 646)
- Reservar hora para revisión y reparación (p. 647)
- Conexión de equipos a la toma de diagnóstico del vehículo (p. 40)
- Revisión del climatizador (p. 652)
- Mantenimiento del sistema de frenos (p. 457)
- Visión de conjunto del compartimento del motor (p. 654)

Transmisión de datos entre el automóvil y el taller por Wi-Fi

Los talleres Volvo disponen de una red Wi-Fi específica para la transmisión de datos entre su automóvil y el taller. Su visita al taller resultará mas sencilla y más eficiente si la transmisión de información de diagnóstico y software se produce a través de la red del taller.

Cuando viene a la cita concertada con el taller, es posible que el técnico a cargo de la revisión quiera conectar su automóvil a la red del taller por medio de Wi-Fi para efectuar la localización de averías y cargar software. Para este tipo de comunicación, el automóvil solo se conecta a la red de un taller. No es posible conectar el automóvil a otra red Wi-Fi, por ejemplo en casa, de la misma forma que se conecta a la red de un taller.

Conexión con el mando a distancia

La conexión la realiza habitualmente el técnico a cargo de la revisión, quien utiliza los botones del mando a distancia. Por tanto, es importante que cuando visite el taller lleve consigo una llave con botones. Pulsando tres veces en el botón de bloqueo de la llave, el automóvil se conecta a la red del taller mediante Wi-Fi.

Cuando el automóvil está conectado a la red Wi-Fi, aparece el símbolo  en la pantalla central.

PRECAUCIÓN

No se puede conducir el automóvil cuando está conectado a la red y al sistema del taller.

Información relacionada

- Gestionar las actualizaciones del sistema mediante el Centro de Descargas (p. 645)
- Reservar hora para revisión y reparación (p. 647)

Download Center

En la pantalla central se pueden actualizar varios de los sistemas del vehículo con el automóvil conectado a Internet¹.



La aplicación **Centro de descargas** se activa desde la vista de aplicaciones de la pantalla central y permite:

- buscar y actualizar el software de los sistemas
- actualizar los datos cartográficos de Sensus Navigation*
- descargar, actualizar y desinstalar aplicaciones.

Información relacionada

- Gestionar las actualizaciones del sistema mediante el Centro de Descargas (p. 645)
- Descargar aplicaciones (p. 535)
- Actualizar aplicaciones (p. 536)
- Eliminar aplicaciones (p. 537)
- Automóvil conectado a Internet* (p. 569)
- Navegar en las vistas de la pantalla central (p. 119)

¹ Al utilizar internet se transmiten datos (tráfico de datos), lo que puede implicar un coste.

² Al utilizar internet se transmiten datos (tráfico de datos), lo que puede implicar un coste.

Gestionar las actualizaciones del sistema mediante el Centro de Descargas

Las funciones para automóviles conectados a Internet y para el Infotainment, pueden descargarse a través del Download Center. Las actualizaciones pueden realizarse una por una o todas al mismo tiempo.

Buscar actualizaciones



Si hay una actualización disponible, aparece el mensaje **Nuevas actualiz. de software disp.** en la barra de estado de la pantalla central.

Para que puedan llevarse a cabo las actualizaciones del sistema, el automóvil debe estar conectado a Internet².

- Entre en el **Centro de descargas** desde la vista de aplicaciones de la pantalla central.
 - > Si no se ha realizado ninguna búsqueda desde la última vez que se inició el sistema de Infotainment, se efectúa una búsqueda. No se efectúa ninguna búsqueda si está instalándose software.
- Una cifra sobre **Actualizaciones sistema** muestra el número de actualizaciones disponibles. Al pulsar, se muestra una lista con las actualizaciones que pueden instalarse en el vehículo.

i NOTA

La descarga de datos puede afectar a otros servicios de transmisión de datos, por ejemplo, la radio web. Si el efecto en otros servicios resulta molesto, la descarga puede cancelarse. Si no, puede ser conveniente desconectar o cancelar otros servicios.





NOTA

La actualización puede interrumpirse cuando se desconecta el encendido y se sale del vehículo.

Sin embargo, no es necesario finalizar la actualización antes de salir del vehículo, ya que esta se reanudará cuando vuelva a utilizarse el vehículo.

Actualizar todo el software de sistemas

- Seleccione **Instalar todo** en la parte inferior de la lista.

Si no hay ninguna lista de su preferencia, puede seleccionar la opción **Instalar todo** en **Actualizaciones sistema**.

Actualizar un solo software de sistema

- Seleccione **Instalar** del software en cuestión.

Cancelar la descarga de software

- Pulse la cruz del indicador de actividad que sustituye a **Instalar** al iniciarse la descarga.

Observe que solo puede interrumpirse la descarga; cuando se ha iniciado la fase de instalación, esta no puede interrumpirse.

³ Algunos mercados.

⁴ AdBlue Vehículos con motor diésel.

Desactivar la búsqueda en segundo plano de actualizaciones de software

La búsqueda automática de software actualizado está activada cuando el automóvil se suministra de fábrica, pero es posible desactivar esta función.

1. Pulse **Ajustes** en la vista superior de la pantalla central.
2. Pulse **Sistema** → **Centro de descargas**.
3. Deseleccione **Búsqueda 2º plano actualizaciones software**.

Información relacionada

- Download Center (p. 645)
- Automóvil conectado a Internet* (p. 569)
- Navegar en las vistas de la pantalla central (p. 119)

Estado del vehículo

El estado general del vehículo puede mostrarse en la pantalla central junto con la posibilidad de reservar hora para la revisión³.



La aplicación **Estado del coche** se inicia desde la vista de aplicaciones de la pantalla central y tiene cuatro pestañas:

- **Mensajes** - mensajes de estado
- **Estado** – control del nivel de aceite del motor y del nivel de AdBlue⁴
- **TPMS**: Control de presión de neumáticos
- **Citas** - información de reservas de cita e información sobre el automóvil³.

Información relacionada

- Gestión de mensajes guardados desde la pantalla del conductor (p. 111)
- Comprobar y añadir aceite del motor (p. 656)
- Sistema de supervisión de la presión de neumáticos* (p. 599)
- Reservar hora para revisión y reparación (p. 647)

* Opcional/accesorio.

- Enviar información sobre el automóvil al taller (p. 648)
- Navegar en las vistas de la pantalla central (p. 119)
- Depuración de los gases de escape con AdBlue® (p. 502)

Reservar hora para revisión y reparación⁵

Este servicio proporciona una manera de enviar una solicitud de reserva de hora para revisión y para acudir al taller, directamente en el automóvil.

Cuando llega el momento de la revisión y, en algunos casos, cuando el automóvil necesita una reparación, se muestra un mensaje en la pantalla del conductor y en la parte superior de la pantalla central. La hora de la revisión se determina según el tiempo que ha pasado, las horas de funcionamiento del motor o el trayecto recorrido desde la última revisión.

Antes de poder utilizar el servicio

- Crear un Volvo ID y registrarlo para el automóvil.
- Para seleccionar el concesionario Volvo con el que desea estar en contacto, entre en www.volvocars.com e inicie sesión.
- Para enviar y recibir información sobre reservas de hora, el automóvil debe estar conectado a Internet⁶.

Reservar servicio

Rellene una solicitud de reserva de hora cuando así lo desee o cuando aparezca un

mensaje recordando la necesidad de pasar la revisión o de realizar alguna reparación.

1. Abra la aplicación **Estado del coche** en la vista de aplicaciones de la pantalla central.
2. Pulse **Citas**.
3. Pulse **Solicitar cita**.
4. Compruebe que se ha rellenado el **Volvo ID** correcto.
5. Compruebe que se ha rellenado el **Taller** que desea.
6. Rellene el campo **Información para el taller** si desea que se realice alguna tarea durante la visita al taller o si tiene alguna información importante para su taller.
7. Pulse **Enviar solicitud de cita**.
 - > Unos días después, recibirá una propuesta de hora por correo electrónico⁷. Recibirá la misma comunicación por correo electrónico que al acceder a www.volvocars.com e iniciar sesión. Cuando se ha enviado una solicitud de reserva de hora, en algunos mercados se apaga el mensaje en la pantalla del conductor si el vehículo necesita revisión.

⁵ Algunos mercados.

⁶ Al utilizar internet se transmiten datos (tráfico de datos), lo que puede implicar un coste.

⁷ El tiempo puede variar según el mercado.

- ◀ 8. Pulse **Cancelar solicitud** si desea cancelar la petición.

La solicitud de reserva de hora que se envía desde el automóvil incluye información sobre el vehículo que facilita la planificación del taller.

A continuación, el concesionario le propondrá una hora por vía digital. En el automóvil también tiene disponible información sobre su concesionario, de forma que puede ponerse en contacto con su taller.

Aceptar la propuesta de hora

Cuando el vehículo ha recibido una propuesta de hora, se muestra un mensaje en la parte superior de la pantalla central.

1. Pulse el mensaje.
2. Si está conforme con la propuesta de hora, pulse **Aceptar**. En otros casos, pulse **Enviar nueva propuesta** o **Declinar**.

En algunos mercados, el sistema le avisará al aproximarse la fecha en que se ha reservado hora y, cuando llega el momento, el sistema de navegación⁸ podrá guiarle hasta el taller.

Información relacionada

- Estado del vehículo (p. 646)
- Enviar información sobre el automóvil al taller (p. 648)

- Navegar en las vistas de la pantalla central (p. 119)
- Volvo ID (p. 28)
- Automóvil conectado a Internet* (p. 569)

Enviar información sobre el automóvil al taller⁹

Se puede enviar información sobre el automóvil desde el propio vehículo en cualquier momento, por ejemplo, si reserva hora para acudir al taller y desea ayudar al taller a planificar mejor su visita aportándole datos. Enviar información sobre el automóvil no es lo mismo que reservar hora para revisión.

1. Abra la aplicación **Estado del coche** en la vista de aplicaciones de la pantalla central.
2. Pulse **Citas**.
3. Pulse **Env. datos vehículo**.

> En la parte superior de la pantalla central se muestra un mensaje de que se ha transmitido la información acerca del vehículo. La transmisión de datos puede cancelarse pulsando la x en el indicador de actividad.

La información se envía a través de la conexión a Internet del automóvil¹⁰.

Cualquier concesionario que usted escoja puede acceder a la información del automóvil con tal de que les facilite el número de identificación del vehículo (VIN¹¹).

⁸ Se aplica a Sensus Navigation*.

Contenido de la información sobre el automóvil

Los datos que se envían son los últimos guardados (los de la última vez que el automóvil estuvo en marcha) e incluyen información sobre los siguientes aspectos:

- necesidad de revisión
- tiempo desde la última revisión
- estado de funcionamiento
- niveles de combustible
- Kilometraje
- número de identificación del vehículo (VIN¹¹)
- versión de software del vehículo
- información de diagnóstico.

Información relacionada

- Reservar hora para revisión y reparación (p. 647)
- Estado del vehículo (p. 646)
- Navegar en las vistas de la pantalla central (p. 119)
- Automóvil conectado a Internet* (p. 569)

⁹ Algunos mercados.

¹⁰ Al utilizar internet se transmiten datos (tráfico de datos), lo que puede implicar un coste.

¹¹ Vehicle Identification Number.

Elevar el vehículo

Al elevar el automóvil, es importante colocar el gato en los lugares previstos en los bajos del automóvil.

Se aplica a vehículos con control de nivel **Control de nivelación***: Si el vehículo está equipado con suspensión neumática, esta debe desconectarse antes de elevarlo.

PRECAUCIÓN

Si se eleva el automóvil utilizando un gato, deberá colocarse bajo alguno de los cuatro puntos de elevación. Ponga la máxima atención para colocar el gato de modo que el automóvil no pueda deslizarse. Compruebe que la placa del gato está provista de una protección de goma para que el automóvil se mantenga estable y no resulte dañado. Utilice siempre caballetes o soportes similares.

NOTA

Volvo recomienda que solo se utilice el gato correspondiente al modelo de automóvil respectivo. Si utiliza otro gato que el recomendado por Volvo, siga las instrucciones incluidas con el equipo.

El gato del automóvil sólo está previsto para utilizarse de forma ocasional para cambiar una rueda, por ejemplo, en caso de un pinchazo. Si es necesario elevar el automóvil de forma más frecuente o durante más tiempo que para cambiar una rueda, se recomienda el uso de un gato de taller. Siga en ese caso las instrucciones referentes al equipo utilizado.

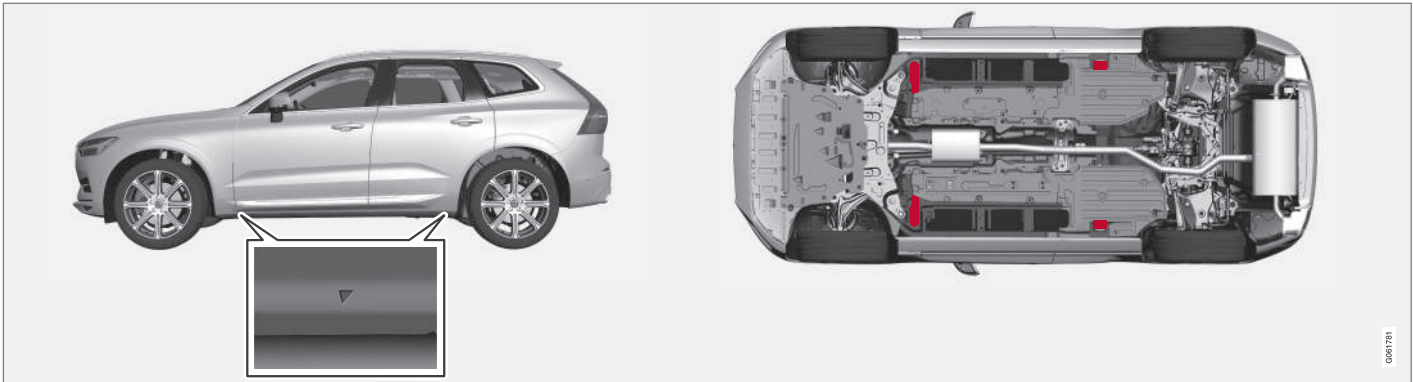

Los triángulos en la cubierta de plástico indican dónde están situados las fijaciones del gato o los puntos de elevación (de color rojo).

Información relacionada

- Desmontar rueda (p. 606)
- Gato* (p. 605)
- Ajustes de control de nivel* (p. 488)

Revisión del climatizador

El mantenimiento y la reparación del sistema de aire acondicionado debe confiarse exclusivamente a un taller autorizado.

Localización de averías y reparación

El dispositivo de aire acondicionado contiene localizadores fluorescentes. Debe utilizarse luz ultravioleta para localizar fugas.

Volvo recomienda que se ponga en contacto con un taller autorizado Volvo.

Automóviles con fluido refrigerante R134a

PRECAUCIÓN

El equipo de aire acondicionado integra refrigerante R134a presurizado. El servicio y reparación del sistema sólo podrá realizarlo un taller autorizado.

Automóviles con fluido refrigerante R1234yf

PRECAUCIÓN

El equipo de aire acondicionado está provisto de fluido refrigerante R1234yf bajo presión. Según SAE J2845 (Technician Training for Safe Service and Containment of Refrigerants Used in Mobile A/C System), la revisión y reparación del sistema del fluido refrigerante deberá ser realizada por técnicos debidamente preparados y certificados para garantizar la seguridad del sistema.

Información relacionada

- Programa de servicio Volvo (p. 644)

Pantalla de visualización frontal en caso de cambio del parabrisas*

Los vehículos con pantalla de visualización frontal están equipados con un tipo de parabrisas especial que cumple los requisitos de presentación de la imagen proyectada. Volvo recomienda que se ponga en contacto con un taller autorizado Volvo si necesita cambiar el parabrisas. Para poder mostrar de forma adecuada el gráfico de la pantalla de visualización frontal, es necesario montar la variante de parabrisas correcta.

Información relacionada

- Pantalla de visualización frontal* (p. 148)
- Limpieza de la pantalla de visualización frontal* (p. 688)

Abrir y cerrar el capó

El capó se abre con ayuda de una palanca en el habitáculo y una palanca debajo del capó.

Abra el capó

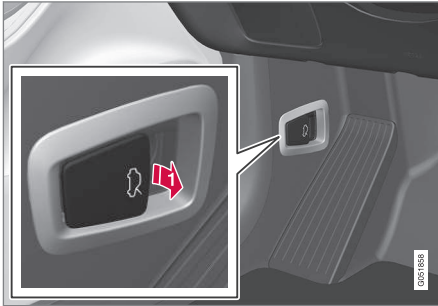

➔ Tire de la palanca junto a los pedales para soltar el capó de su posición de bloqueo.



➔ Realice un barrido de izquierda a derecha en la abertura situada bajo el capó, desplace arriba y a la derecha el tirador para liberar el capó de su fijador de cierre y levante el capó.

Advertencias - el capó no está cerrado



Cuando se libera el capó, se enciende un símbolo de advertencia y un gráfico en la pantalla del conductor en combinación con una señal acústica. Si el vehículo se pone en movimiento, se oye varias veces una señal de advertencia.

NOTA

Si se enciende el símbolo de advertencia o se oye la señal de advertencia pese a que el capó está debidamente cerrado, lleve el vehículo a un taller. Recomendamos los servicios de un taller autorizado Volvo.

Cerrar el capó

1. Baje el capó hasta que empiece a caer por su propio peso.
2. Cuando se detiene sobre el cierre, presione el capó para cerrarlo del todo.

PRECAUCIÓN

¡Riesgo de pinzamiento! Asegúrese de que no haya obstáculos en el recorrido de cierre debajo del capó, si no habrá riesgo de lesiones.

PRECAUCIÓN

Compruebe que el capó queda bien cerrado al bajarlo. Debe oírse el cierre del capó en ambos lados.



El capó no está completamente cerrado.



El capó está completamente cerrado.

PRECAUCIÓN



¡No conduzca nunca con el capó abierto!

En caso de que aparezca este símbolo, o de que alguna otra cosa indique que el capó no está completamente cerrado

durante la marcha, deténgase inmediatamente y ciérrelo correctamente.

Información relacionada

- Visión de conjunto del compartimento del motor (p. 654)
- Testigos de las puertas y los cinturones de seguridad (p. 51)

Visión de conjunto del compartimento del motor

La presentación muestra algunos componentes relacionados con la revisión.

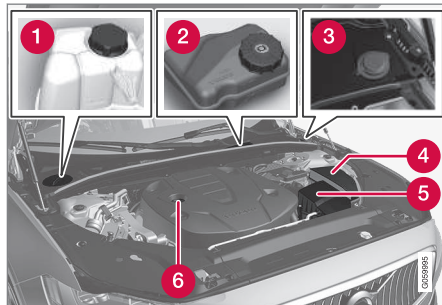

El diseño del compartimento del motor puede variar según el modelo y la variante de motor.

- 1 Depósito de expansión del sistema de refrigeración
- 2 Depósito de líquido de frenos (situado en el lado del conductor)
- 3 Tubo de llenado de líquido de lavado¹²
- 4 Caja de fusibles y relés
- 5 Filtro de aire
- 6 Tubo de llenado con aceite de motor

PRECAUCIÓN

Recuerde que el ventilador de refrigeración (situado en la parte delantera del compartimento motor, detrás del radiador) puede ponerse en marcha o seguir operando automáticamente hasta unos 6 minutos después de la desconexión del motor.

Confíe siempre el lavado del motor a un taller. Recomendamos los servicios de un taller autorizado Volvo. Si el motor está caliente hay riesgo de incendio.

PRECAUCIÓN

El sistema de encendido del vehículo funciona con una tensión muy alta y peligrosa. El sistema eléctrico del vehículo debe estar siempre en la posición de encendido **0** cuando se efectúan trabajos en el compartimento de motor.

No toque la bujía ni la bobina de encendido cuando el sistema eléctrico del automóvil esté en la posición de encendido **II** o cuando el motor esté caliente.

Información relacionada

- Abrir y cerrar el capó (p. 653)
- Llenado del líquido de lavado (p. 704)
- Llenar con refrigerante (p. 658)

¹² Añada líquido de lavado de forma periódica, por ejemplo, al repostar.

- Fusibles en el compartimento del motor (p. 669)
- Comprobar y añadir aceite del motor (p. 656)
- Posiciones de encendido (p. 450)

Aceite de motor

Para que se puedan aplicar los intervalos de revisión recomendados y la garantía, se requiere el uso de un aceite de motor certificado.

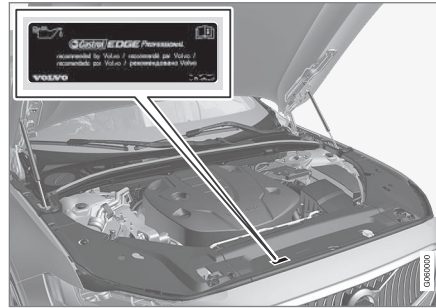

Volvo recomienda lo siguiente:



Si no se comprueba el aceite con regularidad y llega a un nivel excesivamente bajo, se corre el riesgo de que se produzcan daños graves en el motor.



! IMPORTANTE



Para cumplir los requisitos de intervalos de revisión del motor, todos los motores se llenan en fábrica con un aceite de motor sintético adaptado especialmente. El aceite se ha seleccionado con gran esmero y teniendo en cuenta la duración, la capacidad de arranque, el consumo de combustible y la carga medioambiental.

Para que se puedan aplicar los intervalos de revisión recomendados, se requiere el uso de un aceite de motor certificado. Utilice solamente la calidad de aceite especificada tanto para añadir como para cambiar aceite, de lo contrario puede alterar la vida útil, la capacidad de arranque, el consumo de combustible y la carga medioambiental del vehículo.

Si no se utiliza aceite de motor de la calidad y la viscosidad prevista, pueden dañarse componentes relacionados con el motor. Volvo Car Corporation no asume responsabilidad de garantía de este tipo de daños.

Volvo recomienda realizar el cambio de aceite en un taller autorizado Volvo.

Volvo utiliza diversos sistemas para advertir cuando el nivel de aceite es demasiado bajo o alto, o cuando la presión del aceite es baja.

Algunas variantes de motor están provistas de un sensor de presión de aceite. Se utiliza entonces el símbolo de advertencia de baja presión de aceite en el la pantalla del conductor . Otras variantes disponen de sensor de nivel de aceite, el sistema avisa entonces al conductor con el símbolo de advertencia de la pantalla del conductor  y con textos en la pantalla. Algunas variantes tienen los dos sistemas. Póngase en contacto con un concesionario Volvo si desea más información.

Cambie el aceite de motor y el filtro del aceite conforme a los intervalos indicados en el manual de servicio y garantía. Se admite el uso de aceite de calidad superior a la especificada. Para conducción en condiciones adversas, Volvo recomienda un aceite de calidad superior al especificado.

Información relacionada

- Comprobar y añadir aceite del motor (p. 656)
- Características del aceite de motor (p. 718)
- Condiciones de conducción poco favorables para el aceite de motor (p. 720)

Comprobar y añadir aceite del motor

El nivel de aceite se detecta con un sensor de nivel de aceite electrónico.

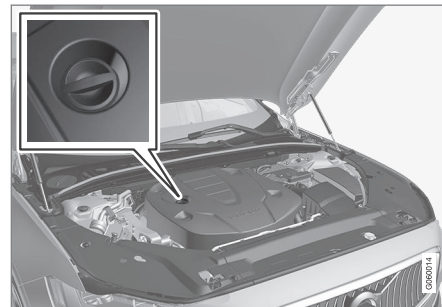

Tubo de llenado¹³¹⁴

En algunos casos puede ser necesario repostar aceite entre los intervalos de servicio.

No es necesario adoptar medidas referentes al nivel de aceite de motor hasta que aparezca un mensaje en la pantalla del conductor.

! PRECAUCIÓN



Si se muestra este símbolo junto con el mensaje **Nivel aceite del motor Revisión necesaria**, diríjase a un taller. Se recomiendan los servicios de un taller autorizado Volvo. El nivel de aceite puede ser demasiado alto.

! IMPORTANTE

Si se muestra este símbolo junto con un mensaje de bajo nivel de aceite, por ejemplo, **Nivel aceite bajo Repostar 1 litro**, llene tan solo el volumen indicado, por ejemplo, 1 litro (1 cuarto de galón).

! PRECAUCIÓN

No vierta aceite sobre los colectores de escape calientes, ya que ello supone un riesgo de incendio.

Ver el nivel de aceite en la pantalla central

El nivel de aceite se visualiza con ayuda del indicador de nivel de aceite electrónico de la pantalla central cuando el automóvil está en funcionamiento. El nivel de aceite debe comprobarse con regularidad.

1. Abra la aplicación **Estado del coche** en la vista de aplicaciones de la pantalla central.
2. Pulse **Estado** para mostrar el nivel de aceite.



Gráfico del nivel de aceite en la pantalla central.

i NOTA

El sistema no detecta cambios directamente al llenar o vaciar aceite. El automóvil debe haber recorrido aproximadamente 30 km (unas 20 millas) y haber estado detenido durante 5 minutos con el motor apagado sobre una superficie horizontal para que la indicación de nivel de aceite sea correcta.

i NOTA

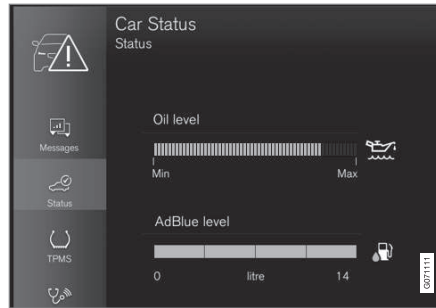
Si no se cumplen las condiciones adecuadas para medir el nivel de aceite (tiempo después de apagar el motor, inclinación del automóvil, temperatura exterior, etc.), se mostrará el mensaje **Sin valor disponible** en la pantalla central. Esto **no** significa que haya un error en el sistema del automóvil.

Información relacionada

- Aceite de motor (p. 655)
- Condiciones de conducción poco favorables para el aceite de motor (p. 720)
- Características del aceite de motor (p. 718)
- Posiciones de encendido (p. 450)
- Estado del vehículo (p. 646)

¹³ Los motores con sensor de nivel de aceite electrónico no tienen varilla de nivel.

¹⁴ El diseño del compartimento del motor puede variar según el modelo y la variante de motor.

Llenar con refrigerante

El refrigerante enfría en motor de combustión a la temperatura de funcionamiento prevista. El calor que se transmite del motor al refrigerante puede utilizarse para calentar el habitáculo.

Para el llenado, siga las instrucciones del envase. No complete nunca con sólo agua. El riesgo de congelación aumenta tanto si la concentración de refrigerante es demasiado pequeña como si es demasiado grande.

Si se ha derramado refrigerante bajo el vehículo, si este desprende humo o si ha reposado más de 2 litros (aproximadamente 2 cuartos de galón), llame siempre al servicio de remolcado para evitar daños en el motor durante el intento de arranque a causa de una avería del sistema de refrigeración.

PRECAUCIÓN

El refrigerante puede estar muy caliente, nunca abra el tapón cuando el refrigerante esté caliente. Si es necesario repostar, desenrosque poco a poco el tapón del depósito de expansión para que desaparezca el posible exceso de presión.



Depósito de expansión del sistema de refrigeración, vehículo con el volante a la izquierda.



- 1 Desenrosque el tapón de la cubierta de plástico.
- 2 Desenrosque el tapón del depósito de expansión y añada refrigerante si es necesario. El nivel de refrigerante no debe sobrepasar la señal **MAX** amarilla que hay dentro del depósito de expansión.

Coloque las piezas en orden inverso.

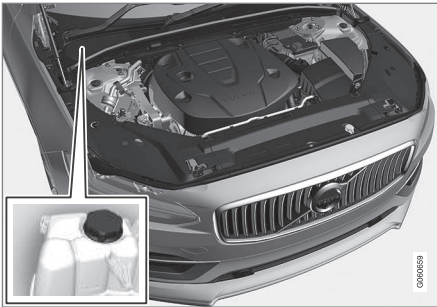

Depósito de expansión del sistema de refrigeración, vehículo con el volante a la derecha.

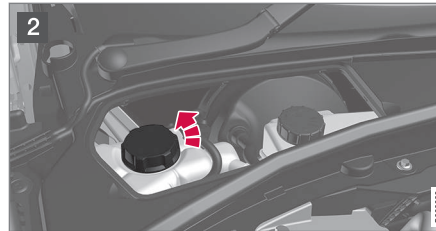
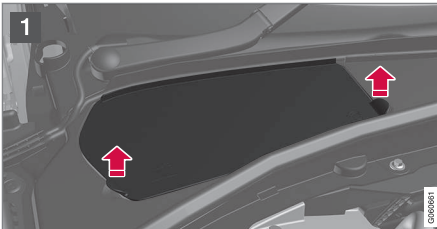

- 1 Agarre los asideros de la tapa y levante la tapa del recubrimiento de plástico.
- 2 Desenrosque el tapón del depósito de expansión y añada refrigerante si es necesario. El nivel de refrigerante no debe sobrepasar la señal **MAX** amarilla que hay dentro del depósito de expansión.

Coloque las piezas en orden inverso.

! **IMPORTANTE**

- Su ingesta es dañina. Puede ocasionar lesiones en órganos (riñones).
- Utilice refrigerantes preparados siguiendo las recomendaciones de Volvo. Si se utiliza un líquido refrigerante concentrado, compruebe que la mezcla sea de un 50 % de refrigerante y un 50 % de agua de buena calidad.
- No mezcle distintos refrigerantes.
- En caso de cambio de componentes mayores en el sistema de refrigeración, únicamente deberá utilizarse refrigerante nuevo para así proporcionar suficiente protección anti-corrosión en el sistema.
- No haga funcionar el motor sin un nivel de refrigerante satisfactorio. De lo contrario puede generarse una alta temperatura, con el consiguiente riesgo de daños (fisuras) en la culata.
- Una elevada concentración de cloro, cloruros y otras sales puede originar corrosión en el sistema de refrigeración.

Información relacionada

- Visión de conjunto del compartimento del motor (p. 654)
- Características del refrigerante (p. 721)

Cambio de bombillas

Este automóvil está equipado solo con lámparas LED¹⁶ y, por tanto, no tiene bombillas reemplazables. Póngase en contacto con un taller¹⁵ si aparecen fallos en la iluminación.

Si se produce un fallo en lámparas de tipo LED¹⁶, en la mayoría de los casos se cambia toda la unidad de lámpara.

i NOTA

Para obtener información relativa a lámparas no mencionadas en el manual del propietario, póngase en contacto con un concesionario Volvo o con un técnico de servicio Volvo certificado.

i NOTA

En el alumbrado exterior como los faros y las luces traseras puede formarse temporalmente condensaciones en el interior del cristal. Esto es normal y todo el alumbrado exterior está diseñado para resistirlo. Normalmente, la condensación se ventila y desaparece cuando la bombilla ha estado encendida durante un rato.

¹⁶ Diodo luminoso (Light Emitting Diode)

¹⁵ Recomendamos los servicios de un taller autorizado Volvo.

Batería de arranque

El sistema eléctrico es de un solo polo y utiliza el chasis el bloque del motor como conductores.

La batería de arranque se utiliza para activar el sistema eléctrico e impulsar el motor de arranque y otros dispositivos eléctricos del automóvil.

La batería de arranque debe cambiarse en un taller¹⁷.

El automóvil está provisto de un alternador con regulador de tensión.

La batería de arranque es una unidad de 12 V, dimensionada para las funciones Start/Stop y de carga regenerativa, reductoras del dióxido de carbono, y para garantizar la operación de los diferentes sistemas del vehículo.

La vida útil y el funcionamiento de la batería de arranque dependen del número de arranques, las descargas, la técnica de conducción, las condiciones de la calzada, las condiciones climatológicas, etc.

- No desconecte nunca la batería de arranque cuando el motor está en marcha.
- Compruebe que los cables de la batería de arranque están conectados correctamente y bien apretados.

⚠ PRECAUCIÓN

- Las baterías de arranque pueden desprender gas oxhídrico, que es un gas muy explosivo. Es suficiente con una chispa, que puede generarse si se conectan de forma incorrecta un cable puente, para que la batería explote.
- No conecte los cables de arranque a ningún componente del sistema de combustible ni a una pieza móvil. Tenga cuidado con las piezas calientes del motor.
- La batería de arranque contiene además ácido sulfúrico que puede causar graves lesiones por corrosión.
- Si el ácido entra en contacto con los ojos, la piel o la ropa, lávese con agua en abundancia. Si el ácido le salpica en los ojos, solicite inmediatamente atención médica.
- No fume nunca cerca de la batería.

Puntos de carga

Al conectar una batería de arranque externa o un cargador de batería se utilizan los puntos de carga del automóvil en el compartimento del motor.

No deben utilizarse los bornes de la batería de arranque del automóvil en el maletero/ compartimento de carga.

Durante la carga, se cargarán tanto la batería de arranque como la de apoyo.

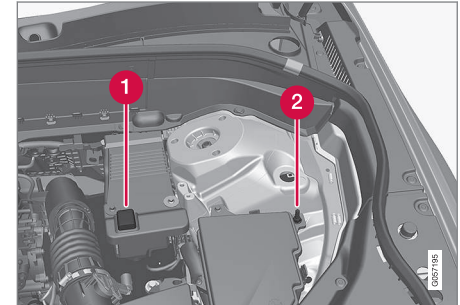

- 1 Punto de carga positivo
- 2 Punto de carga negativo

⚠ IMPORTANTE

Al cargar la batería de arranque y la batería de apoyo, solo debe utilizarse un cargador de baterías moderno con control de la tensión de carga. No debe utilizarse la función de carga rápida, ya que esta puede dañar la batería.

¹⁷ Recomendamos los servicios de un taller autorizado Volvo.



! IMPORTANTE

Si no se tienen en cuenta las siguientes instrucciones, es posible que deje de funcionar temporalmente la función de ahorro de energía del sistema audiovisual del asiento trasero y/o que el mensaje en la pantalla del conductor sobre el nivel de carga de la batería de arranque resulte temporalmente incorrecto después de conectar una batería externa o un cargador:

- El borne negativo de la batería de arranque del automóvil no debe utilizarse **nunca** para conectar una batería de arranque externa o un cargador. Utilice el **punto de carga negativa del automóvil** como punto de conexión a tierra.

i NOTA

Si la batería de arranque se descarga muchas veces se perjudicará su vida útil.

La vida útil de la batería de arranque se verá afectada por distintos factores, entre otros, las condiciones de conducción y meteorológicas. La capacidad de arranque de la batería se reducirá gradualmente con el tiempo, debiéndose cargar si el vehículo no se usa durante un prolongado período o si sólo se emplea en trayectos cortos. El frío intenso reduce también la capacidad de arranque.

Para mantener la batería de arranque en el mejor estado posible se recomienda una conducción semanal mínima de 15 minutos, o bien conectarla a un cargador de batería con carga automática de mantenimiento.

La batería de arranque ofrecerá una vida útil óptima si se mantiene cargada al máximo constantemente.

Emplazamiento

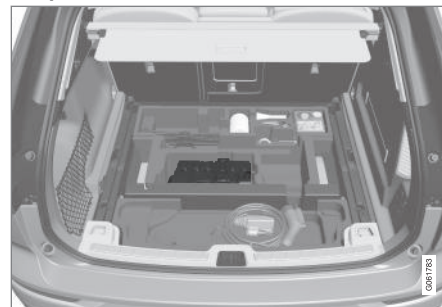

La batería de arranque está situada en el compartimento de carga.

! PRECAUCIÓN

Si se desconecta la batería de arranque, la función de apertura y cierre automáticos debe restablecerse para que pueda funcionar correctamente. Deberá realizarse un restablecimiento para habilitar la protección antipinzamiento.

! IMPORTANTE

En algunos modelos, la batería está amarrada con una banda tensora. Asegúrese de que la correa esté siempre debidamente apretada.

Características de la batería de arranque

Tipo de batería	H7 AGM	H8 AGM
Tensión (V)	12	12
Capacidad de arranque en frío ^A - CCA ^B (A)	800	850
Dimensiones, Largura×Anchura×Altura	315×175×190 mm (12.4×6.9×7.5 pulgadas)	353×175×190 mm (13.9×6.9×7.5 pulgadas)
Capacidad (Ah)	80	95

^A Conforme a la norma EN.

^B Cold Cranking Amperes.

Volvo recomienda confiar el cambio de baterías a un taller autorizado Volvo.

IMPORTANTE

En caso de cambiar la batería, asegúrese de utilizar otra del mismo tamaño, de la misma capacidad de arranque en frío y del mismo tipo que la batería original (consulte la etiqueta de la batería).

Información relacionada

- Símbolos en las baterías (p. 666)
- Batería de apoyo (p. 664)
- Arrancar con ayuda de otra batería (p. 510)
- Secuencia de restablecimiento de la protección antipinzamiento (p. 177)
- Reciclaje de la batería (p. 666)

Batería de apoyo

Un automóvil con la función de Start/stop está equipado con dos baterías: una batería de arranque más potente de 12 V y otra de apoyo que actúa en la secuencia de arranque de la función.



La batería de apoyo de 12 V está situada en una caja al lado del amortiguador vertical.



Si, en cambio, el automóvil está equipado con batería de apoyo de 48 V, está situada en el compartimento de carga, a la izquierda. La gestión de la batería de apoyo de 48 V solo puede confiarse a un taller autorizado.

PRECAUCIÓN

La tensión de alto voltaje puede resultar peligrosa si se interviene de forma inadecuada. No toque ningún componente de las baterías si no se explica claramente en el manual del propietario.

- La batería auxiliar de 48 V nunca debe utilizarse para ayudar al arranque.
- No se permite, bajo ninguna circunstancia, conectar equipos eléctricos externos a la batería de 48 V.
- Las revisiones y el cambio de la batería de 48 V debe confiarse exclusivamente a un taller. Recomendamos los servicios de un taller autorizado Volvo.

NOTA

- Cuanto más corriente se consume, más debe funcionar el alternador y recargarse la batería = mayor consumo de combustible.
- Cuando la capacidad de la batería de arranque es inferior al nivel más bajo permitido, se desconecta la función Start/Stop.

Una reducción temporal de la funcionalidad de Start/Stop debido a un gran consumo de corriente supone lo siguiente:

- El motor arranca automáticamente sin que el conductor levante el pie del pedal del freno de servicio.

La batería de apoyo no necesita por lo general más mantenimiento que la batería de arranque normal. En caso de dudas o problemas, póngase en contacto con un taller. Se recomiendan los servicios de un taller autorizado Volvo.

! IMPORTANTE

Si no se tiene en cuenta lo siguiente, la función start/stop puede dejar de funcionar temporalmente después de conectar una batería de arranque externa o un cargador:

- El borne negativo de la batería de arranque del automóvil no debe utilizarse **nunca** para conectar una batería de arranque externa o un cargador. Únicamente el **punto de carga negativa del automóvil** debe utilizarse como punto de conexión a tierra.

i NOTA

La función Start/Stop puede permanecer activada aunque la batería de arranque se haya descargado tanto que el automóvil no disponga de las funciones eléctricas normales y el motor se ponga luego en marcha con ayuda de una batería externa o un cargador de batería. Si, poco después, la función Start/Stop detiene automáticamente el motor, existe el riesgo inminente de que fracase dicho arranque automático debido a una capacidad insuficiente de la batería, ya que esta no ha contado con tiempo para recargarse.

Si se ha recurrido a ayuda para arrancar el vehículo o no se ha dispuesto de tiempo suficiente para cargar la batería con un cargador de batería, se deberá desactivar temporalmente la función Start/Stop hasta que el vehículo haya recargado la batería. A una temperatura ambiente de unos +15°C (aproximadamente 60°F), el automóvil debe cargar la batería durante un mínimo de 1 hora. En caso de temperatura ambiente inferior, el tiempo de carga puede aumentar hasta 3-4 horas. Nuestra recomendación es cargar la batería con un cargador externo.

Características de la batería de apoyo

Tipo	AGM
Tensión (V)	12
Capacidad de arranque en frío ^A - CCA ^B (A)	170
Dimensiones, Largura×Anchura×Altura	150×90×130 mm (5.9"×3.5"×5.1")
Capacidad (Ah)	10

A Conforme a la norma EN.

B Cold Cranking Amperes.

! IMPORTANTE

En caso de cambiar la batería, asegúrese de utilizar otra del mismo tamaño, de la misma capacidad de arranque en frío y del mismo tipo que la batería original (consulte la etiqueta de la batería).

Información relacionada

- Batería de arranque (p. 661)
- Función Start/Stop (p. 480)
- Símbolos en las baterías (p. 666)
- Reciclaje de la batería (p. 666)

Símbolos en las baterías

Las baterías están provistas de símbolos de información y de advertencia.

	Utilice gafas protectoras.
	Encontrará más información en el manual del propietario del automóvil.
	Guarde la batería fuera del alcance de los niños.
	La batería contiene ácido cáustico.

	Evite chispas y llamas.
	Peligro de explosión.
	Debe reciclarse.

Información relacionada

- Batería de arranque (p. 661)
- Batería de apoyo (p. 664)
- Reciclaje de la batería (p. 666)

Reciclaje de la batería

Cuando se agote la batería de arranque o la batería de apoyo, deben reciclarse de una forma adecuada para el medio ambiente ya que contienen plomo.

Hable con un taller en caso de duda sobre como deben desecharse este tipo de residuos. Recomendamos los servicios de un taller autorizado Volvo.

Información relacionada

- Batería de arranque (p. 661)
- Batería de apoyo (p. 664)
- Símbolos en las baterías (p. 666)

Cajas de fusibles y relés

Para impedir que el sistema eléctrico del automóvil resulte dañado por cortocircuitos o sobrecargas, los componentes del sistema y las funciones eléctricas están protegidos por una serie de fusibles.

⚠ PRECAUCIÓN

Nunca emplee un objeto extraño ni un fusible de un amperaje superior al especificado a la hora de sustituir un fusible. Ello puede ocasionar daños considerables al sistema eléctrico e incluso provocar un incendio.

Cuando un componente o una función dejan de funcionar, puede deberse a que el fusible del componente se ha sobrecargado temporalmente y se ha quemado. Si el mismo fusible se quema varias veces, es señal de que el componente tiene alguna avería. Volvo recomienda contactar con un taller autorizado Volvo para control.

Ubicación de las cajas de fusibles y relés

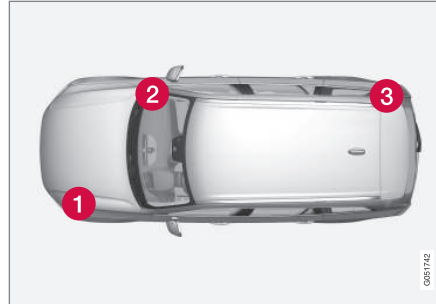

La imagen es esquemática. La apariencia puede variar según el modelo de automóvil.

Ubicación de las cajas de fusibles y relés en automóviles con volante a la izquierda. Si el automóvil lleva el volante a la derecha, la caja de fusibles y relés está situada debajo de la guantera.

- 1 Compartimento del motor
- 2 Debajo de la guantera
- 3 Maletero o compartimento de carga

Información relacionada

- Cambiar fusibles (p. 668)
- Fusibles en el compartimento de carga (p. 681)

- Fusibles en el compartimento del motor (p. 669)
- Fusibles debajo de la guantera (p. 675)

Cambiar fusibles

Para impedir que el sistema eléctrico del automóvil resulte dañado por cortocircuitos o sobrecargas, los componentes del sistema y las funciones eléctricas están protegidos por una serie de fusibles.

1. Estudie la relación de fusibles para localizar el fusible afectado.
2. Saque el fusible y examínelo desde un lado para comprobar si el hilo curvado se ha quemado.
3. De ser así, cambie el fusible por otro del mismo color y amperaje.

PRECAUCIÓN

Nunca emplee un objeto extraño ni un fusible de un amperaje superior al especificado a la hora de sustituir un fusible. Ello puede ocasionar daños considerables al sistema eléctrico e incluso provocar un incendio.

PRECAUCIÓN

Póngase en contacto con un taller autorizado Volvo en relación con los fusibles que no se mencionan en el manual del propietario. Si el cambio de fusible se realiza de forma incorrecta, puede ocasionar daños graves en el sistema eléctrico.

Información relacionada

- Cajas de fusibles y relés (p. 667)
- Fusibles en el compartimento de carga (p. 681)
- Fusibles en el compartimento del motor (p. 669)
- Fusibles debajo de la guantera (p. 675)

Fusibles en el compartimento del motor

Los fusibles en el compartimento del motor protegen las funciones del motor y de los frenos.

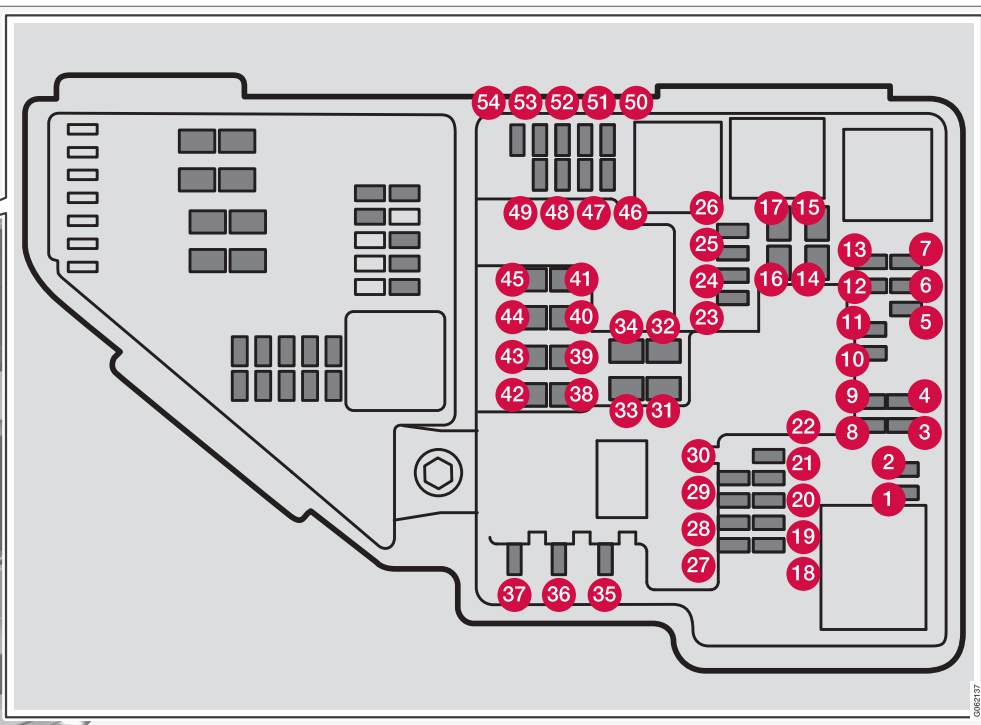
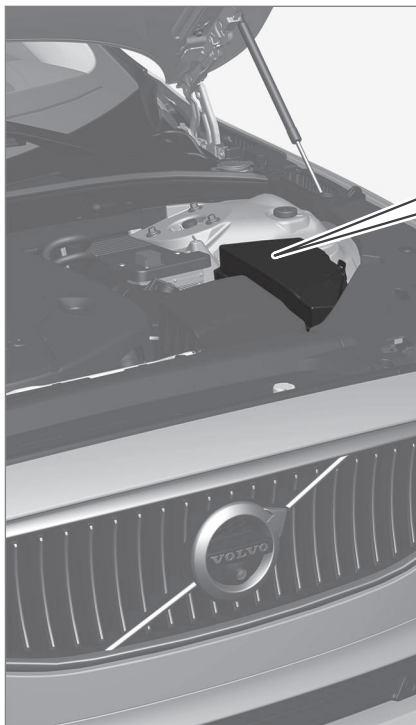

Detrás de la tapa hay unas pinzas que facilitan la extracción y la instalación de los fusibles.

En la central eléctrica también hay espacio para una serie de fusibles de repuesto.

Posiciones

En el interior de la tapa hay una placa que indica la ubicación de los fusibles.

	Función	Amperios	Tipo
1	–	–	Micro
2	–	–	Micro
3	–	–	Micro
4	Bobinas de encendido (gasolina); Bujías (gasolina); Sensor de gases de escape; Sensor de partículas diésel	15	Micro
5	Solenoides de la bomba de aceite de motor; Acoplamiento magnético A/C; Sonda lambda, central (gasolina); Sonda lambda, trasera (diésel); Sonda lambda, delantera (gasolina/diésel)	15	Micro
6	Reguladores de vacío; Válvula; Válvula de impulso de potencia (diésel); Sensor de nivel de aceite/temperatura (diésel); Bujía de incandescencia (GCU) (diésel)	7,5	Micro
7	Unidad de mando del motor; Actuador; Unidad de mariposa; Válvula EGR (diésel); Monitor de posición del turbo (diésel); Válvula de cargador del turbo (gasolina)	20	Micro
8	Unidad de mando del motor	5	Micro
9	–	–	Micro
10	Solenoides (gasolina); Válvula; Termostato del sistema de refrigeración del motor (gasolina); Bomba de refrigeración de EGR (diésel); Unidad de mando de incandescencia (diésel); Acoplamiento del compresor (gasolina); Cigüeñal, calefactor de ventilación (diésel); Válvula, refrigerador de aceite de caja de cambios (diésel)	10	Micro
11	Unidad de mando de mariposa reguladora de deflector; Unidad de mando de mariposa reguladora de rejilla del radiador; Bobinas de relé para impulso de potencia (diésel)	5	Micro
12	Bomba de refrigerante	15	Micro
13	Unidad de mando del motor	20	Micro
14	Motor de arranque	40	MCase ^A





	Función	Amperios	Tipo
15	Motor de arranque	Shunt	MCas ^A
16	Calefactor del filtro de combustible (diésel)	30	MCas ^A
17	–	–	MCas ^A
18	Unidad de cuenta	5	Micro
19	–	–	Micro
20	–	–	Micro
21	–	–	Micro
22	–	–	Micro
23	–	–	Micro
24	Toma de 12 V en la consola del túnel, parte delantera	15	Micro
25	Toma de 12 V en la consola del túnel, en el espacio para las piernas de la segunda fila de asientos* Toma de 230 V en la consola del túnel, en el espacio para las piernas de la segunda fila de asientos*	15	Micro
26	Toma eléctrica de 12 V en el maletero o el compartimento de carga*	15	Micro
27	–	–	Micro
28	Faro izquierdo, LED ^B	15	Micro
29	Faro derecho, LED ^B	15	Micro
30	–	–	Micro

	Función	Amperios	Tipo
31	Parabrisas con calefacción eléctrica* lado izquierdo	Shunt	MCasé ^A
32	Parabrisas con calefacción eléctrica* lado izquierdo	40	MCasé ^A
33	Lavafaros*	25	MCasé ^A
34	Bomba de líquido de lavado	25	MCasé ^A
35	Unidad de mando de la transmisión; Selector de marchas eléctrico	15	Micro
36	Bocina	20	Micro
37	Sirena de alarma*	5	Micro
38	Unidad de mando del sistema de frenos (válvulas, freno de estacionamiento)	40	MCasé ^A
	Control de freno con batería de apoyo de 48V	30	MCasé ^A
39	Limpiaparabrisas	30	MCasé ^A
40	Lavacristales trasero	25	MCasé ^A
41	Parabrisas con calefacción eléctrica* lado derecho	40	MCasé ^A
42	Calefactor de estacionamiento*	20	MCasé ^A
43	–	–	MCasé ^A
44	–	–	MCasé ^A
45	Parabrisas con calefacción eléctrica* lado derecho	Shunt	MCasé ^A
46	Recibe alimentación cuando está activado el contacto: Unidad de mando del motor; Componentes de la transmisión; Servodirección eléctrica; Unidad de mando electrónica central; Unidad de mando del sistema de frenos	5	Micro





	Función	Amperios	Tipo
47	–	–	Micro
48	Faro derecho, LED ^B	15	Micro
49	Dispositivo antiarranque por alcoholemia*	5	Micro
50	Unidad de mando de la transmisión	10	Micro
51	Unidad de mando de conexión de batería	5	Micro
52	Airbags; Sensor de peso de pasajeros	5	Micro
53	Faro izquierdo, LED ^B	15	Micro
54	Transductor del pedal de acelerador	5	Micro

^A Este tipo de fusible debe cambiarse en un taller. Recomendamos los servicios de un taller autorizado Volvo.

^B Diodo (Light Emitting Diode)

Información relacionada

- Cajas de fusibles y relés (p. 667)
- Cambiar fusibles (p. 668)

Fusibles debajo de la guantera

Los fusibles bajo la guantera protegen, por ejemplo, tomas eléctricas, pantallas y módulos de puertas.

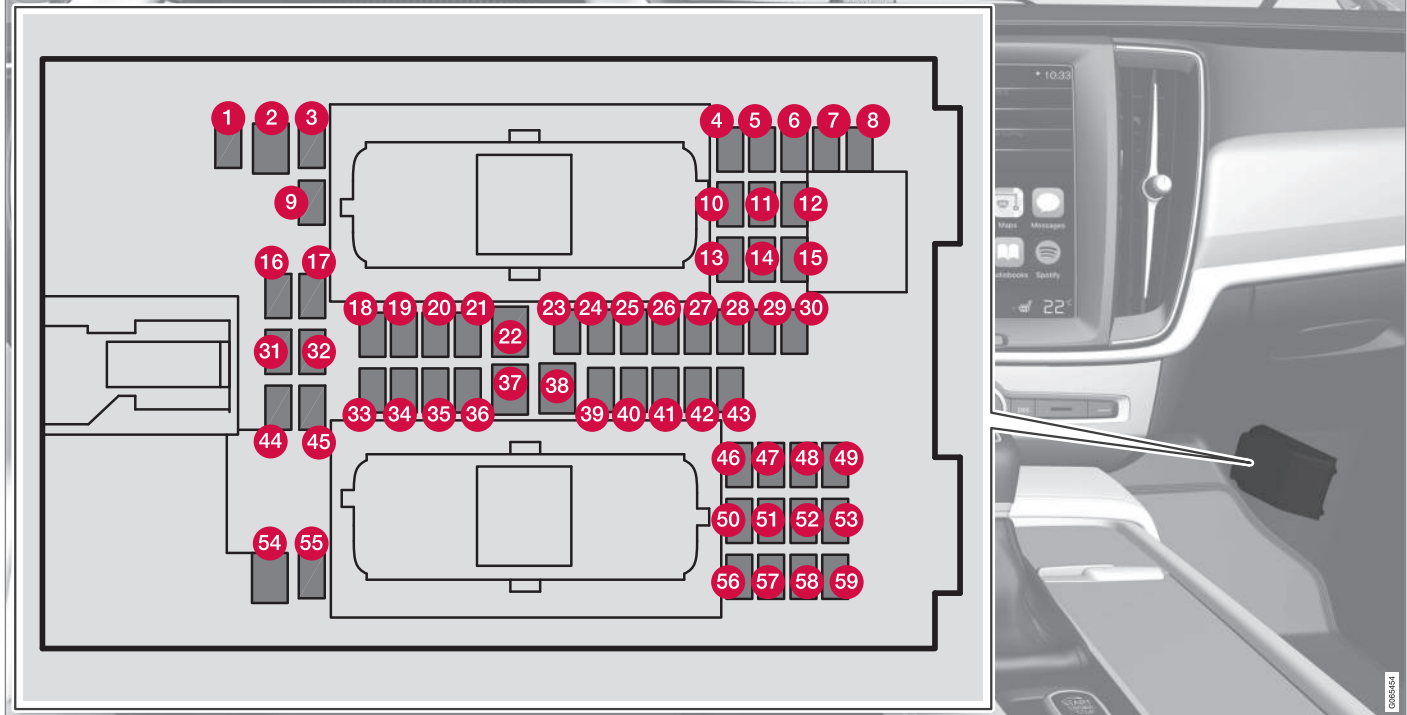

MANTENIMIENTO Y REVISIÓN

- ◀◀ Detrás de la tapa hay unas pinzas que facilitan la extracción y la instalación de los fusibles.

En la **central eléctrica del compartimento motor** también hay espacio para una serie de fusibles de repuesto.

Posiciones

En el interior de la tapa hay una placa que indica la ubicación de los fusibles.

	Función	Amperios	Tipo
1	Módulo de tensión intermedia	10	Micro
2	Toma eléctrica en la consola del túnel, junto al espacio para las piernas del asiento trasero*	30	MCasé ^A
3	–	–	Micro
4	Sensor de movimiento*	5	Micro
5	Reproductor de medios	5	Micro
6	Pantalla del conductor	5	Micro
7	Teclado en la consola central	5	Micro
8	Sensor solar	5	Micro
9	–	–	Micro
10	–	–	Micro
11	Módulo del volante	5	Micro
12	Módulo de control de arranque y mandos, freno de estacionamiento	5	Micro
13	Módulo de calefacción eléctrica del volante*	15	Micro

	Función	Amperios	Tipo
14	–	–	Micro
15	–	–	Micro
16	–	–	Micro
17	–	–	Micro
18	Unidad de mando de climatización	10	Micro
19	Bloqueo volante	7,5	Micro
20	Toma de diagnóstico OBDII	10	Micro
21	Pantalla central	5	Micro
22	Módulo de ventilador de climatizador delantero	40	MCCase ^A
23	Concentrador USB	5	Micro
24	Iluminación de los mandos; Iluminación interior; Función antideslumbramiento del retrovisor interior*; Sensor de lluvia y de luz*; Teclado en la consola del túnel, en el espacio para las piernas del asiento trasero*; Asientos delanteros accionados eléctricamente*; Paneles de mando de puertas traseras; Módulo de ventilador para climatizador izquierda/derecha.	7,5	Micro
25	Unidad de mando de las funciones de ayuda al conductor	5	Micro
26	Techo panorámico con cortinilla*	20	Micro
27	Pantalla de visualización frontal*	5	Micro
28	Iluminación del habitáculo	5	Micro





	Función	Amperios	Tipo
29	–	–	Micro
30	Display en la consola del techo (testigo del cinturón de seguridad e indicación de airbag conectado en el asiento del acompañante)	5	Micro
31	–	–	Micro
32	–	–	Micro
33	Módulo de la puerta trasera derecha	20	Micro
34	Fusibles en el maletero o el compartimento de carga	10	Micro
35	Unidad de mando de la conexión a Internet del automóvil; Unidad de mando de Volvo On Call	5	Micro
36	Módulo de la puerta trasera izquierda		Micro
37	Unidad de mando de audio (amplificador)	40	MCase ^A
38	–	–	MCase ^A
39	Módulo de antena de bandas múltiples	5	Micro
40	Módulos de confort del asiento delantero (masaje)*	5	Micro
41	Dispositivo antiarranque por alcoholemia*	5	Micro
42	Limpiacristales trasero	15	Micro
43	Unidad de mando de la bomba de combustible	15	Micro
44	–	–	Micro

	Función	Amperios	Tipo
45	Apertura de maletero/portón trasero con movimiento del pie*	5	Micro
46	Calefacción de asiento delantero lado de conductor	15	Micro
47	Calefacción de asiento delantero lado de acompañante	15	Micro
48	Bomba de refrigerante	7,5	Micro
49	–	–	Micro
50	Módulo de la puerta delantera izquierda	20	Micro
51	Unidad de control de la suspensión (chasis activo)*	20	Micro
52	–	–	Micro
53	Unidad de mando Sensus	10	Micro
54	–	–	MCase ^A
55	–	–	Micro
56	Módulo de la puerta delantera derecha	20	Micro
57	–	–	Micro
58	TV* (algunos mercados)	5	Micro
59	Fusible primario de los fusibles 52, 53, 57 y 58	15	Micro

^A Este tipo de fusible debe cambiarse en un taller. Recomendamos los servicios de un taller autorizado Volvo.



◀◀ **Información relacionada**

- Cajas de fusibles y relés (p. 667)
- Cambiar fusibles (p. 668)

Fusibles en el compartimento de carga

Los fusibles en el compartimento de carga protegen, entre otras cosas, los asientos

regulados eléctricamente*, los airbags y los pretensores.



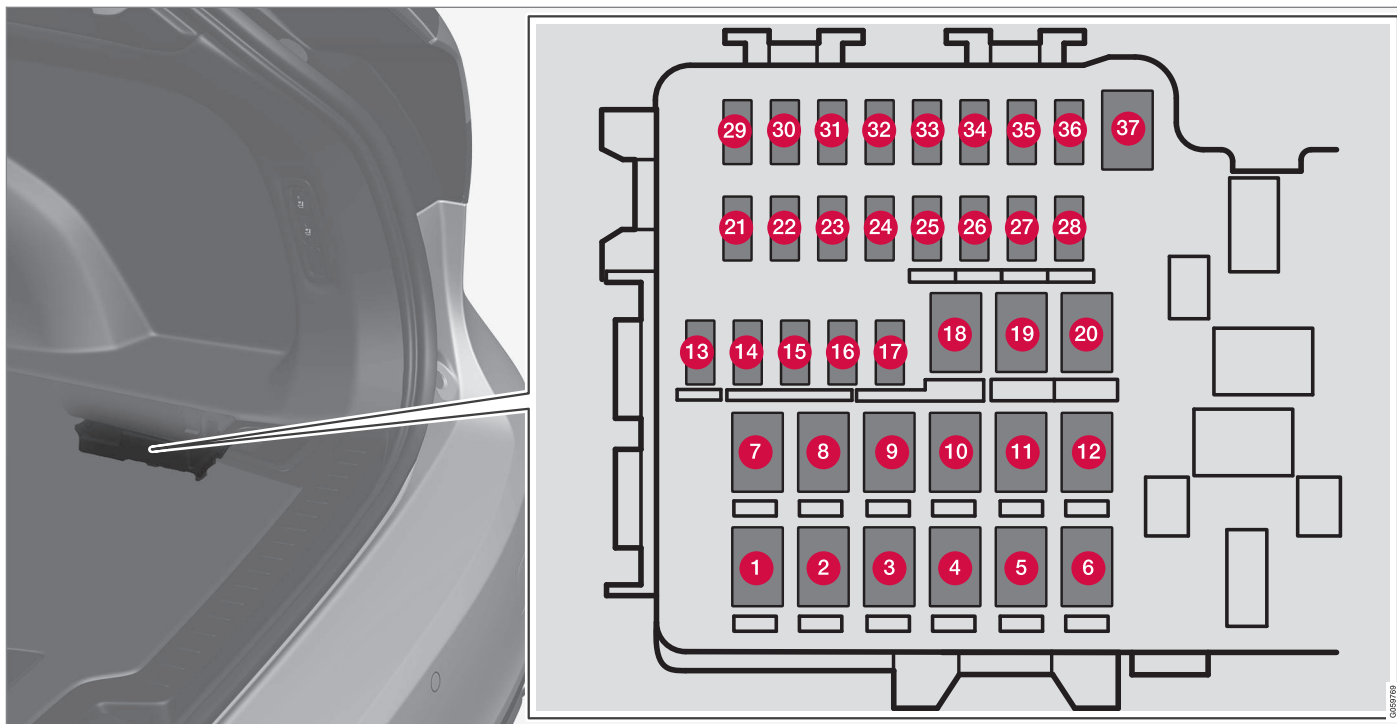

La central está situada en el lado derecho.

Detrás de la tapa hay unas pinzas que facilitan la extracción y la instalación de los fusibles.

En **la central eléctrica del compartimento motor** también hay espacio para una serie de fusibles de repuesto.

Posiciones

	Función	Amperios	Tipo
1	Luneta trasera térmica	30	MCase ^A
2	–	–	MCase ^A
3	Compresor de suspensión neumática*	40	MCase ^A
4	Motor de bloqueo del respaldo trasero derecho	15	MCase ^A
5	–	–	MCase ^A
6	Motor de bloqueo del respaldo trasero izquierdo	15	MCase ^A
7	Asiento delantero del acompañante accionado eléctricamente* Módulo de la puerta trasera derecha	20	MCase ^A
8	Unidad de mando para reducción de óxidos de nitrógeno (diésel)	30	MCase ^A
9	Portón trasero eléctrico*	25	MCase ^A
10	Asiento delantero del acompañante accionado eléctricamente* Módulo de la puerta delantera derecha	20	MCase ^A
11	Unidad de mando del enganche para remolque*	40	MCase ^A
12	Módulo de tensor del cinturón de seguridad del lado derecho	40	MCase ^A
13	Bobinas de relé internas	5	Micro
14	Unidad de mando para reducción de óxidos de nitrógeno (diésel)	15	Micro
15	Módulo de la puerta trasera izquierda	20	Micro



MANTENIMIENTO Y REVISIÓN



	Función	Amperios	Tipo
16	Dispositivo antiarranque por alcoholemia*, concentrador de puertos/puerto accesorio USB	5	Micro
17	Módulo ampliado de accesorios	5	Micro
18	Unidad de mando del enganche para remolque*	25	MCase ^A
	Módulo de accesorios	40	MCase ^A
19	Asiento del conductor regulado eléctricamente*	20	MCase ^A
	Módulo de la puerta delantera izquierda		
20	Módulo de tensor del cinturón de seguridad del lado izquierdo	40	MCase ^A
21	Cámara de aparcamiento*	5	Micro
22	–	–	Micro
23	–	–	Micro
24	–	–	Micro
25	–	–	Micro
26	–	–	Micro
27	–	–	Micro
28	Calefacción de asiento trasero izquierdo*	15	Micro
29	–	–	Micro
30	Blind Spot Information (BLIS)*	5	Micro
	Unidad de mando de sonido exterior de marcha atrás		

	Función	Amperios	Tipo
31	–	–	Micro
32	Módulos de los tensores de los cinturones de seguridad	5	Micro
33	Actuador de gases de escape (gasolina, algunas variantes de motor)	5	Micro
34	–	–	Micro
35	Unidad de mando All Wheel Drive (AWD)*	15	Micro
36	Calefacción de asiento trasero derecho*	15	Micro
37	–	–	MCase ^A

^A Este tipo de fusible debe cambiarse en un taller. Recomendamos los servicios de un taller autorizado Volvo.

Información relacionada

- Cajas de fusibles y relés (p. 667)
- Cambiar fusibles (p. 668)

Limpeza del interior

Utilice solo detergentes y productos de cuidado del automóvil recomendados por Volvo. Limpie con regularidad y trate las manchas inmediatamente. Es importante aspirar antes de limpiar con un producto de limpieza.

! **IMPORTANTE**

- Algunas prendas de color (por ejemplo vaqueros oscuros y prendas de gamuza) pueden manchar la tapicería. En este caso, será importante limpiar y tratar estas partes de la tapicería tan pronto como sea posible.
- No utilice nunca disolventes fuertes, por ejemplo, líquido de lavado, gasolina purificada, aguarrás o alcohol concentrado, para limpiar el interior, ya que esto puede dañar tanto la tapicería como otros materiales del interior.
- No aplique nunca el producto de limpieza directamente a componentes provistos de botones y controles eléctricos. En lugar de ello, pase un paño humedecido con el producto de limpieza.
- Los objetos afilados y los cierres de velcro pueden dañar el tapizado textil del automóvil.
- Use únicamente productos de limpieza con el tipo de material para el que han sido diseñados.

- Limpieza del cinturón de seguridad (p. 688)
- Limpieza de alfombras del suelo y alfombrillas (p. 689)
- Limpieza de la tapicería de cuero* (p. 689)
- Limpieza del volante de cuero (p. 690)
- Limpieza de elementos de plástico, metal y madera del interior (p. 690)

Información relacionada

- Limpiar la pantalla central (p. 687)
- Limpieza de la tapicería textil y la tapicería interior del techo (p. 688)

Limpiar la pantalla central

La suciedad, las manchas y la grasa de los dedos pueden afectar a las prestaciones y la claridad de la pantalla central. Limpie la pantalla con frecuencia con un paño de microfibra.



1. Apague la pantalla central manteniendo pulsado el botón de inicio.
2. Limpie la pantalla con el paño de microfibra incluido en la entrega o utilice otro paño de microfibra de una calidad equivalente. Limpie la pantalla con un paño de microfibra limpio y seco haciendo pequeños movimientos circulares. En caso necesario, humedezca ligeramente el paño de microfibras con agua limpia.
3. Active la pantalla pulsando el botón de inicio.

! IMPORTANTE

El paño de microfibra no debe tener arena ni estar sucio cuando se limpia la pantalla central.

! IMPORTANTE

Cuando limpie la pantalla central, aplique únicamente una ligera presión sobre la misma. Una presión excesiva puede dañar la pantalla.

! IMPORTANTE

No aplique ningún líquido o producto químico cáustico directamente a la pantalla central. No utilice productos para limpieza de cristales, productos de limpieza, aerosoles, disolventes, alcohol, amoníaco o productos de limpieza que contengan abrasivos.

No utilice paños abrasivos, papel absorbente ni papel de seda, ya que estos pueden rayar la pantalla central.

Información relacionada

- Limpieza del interior (p. 686)
- Limpieza de la tapicería textil y la tapicería interior del techo (p. 688)

- Limpieza del cinturón de seguridad (p. 688)
- Limpieza de alfombras del suelo y alfombrillas (p. 689)
- Limpieza de la tapicería de cuero* (p. 689)
- Limpieza del volante de cuero (p. 690)
- Limpieza de elementos de plástico, metal y madera del interior (p. 690)

Limpieza de la pantalla de visualización frontal*

Limpie con cuidado el cristal de protección de la pantalla con un paño de microfibra limpio y seco. En caso necesario, humedezca ligeramente el paño de microfibra.

No utilice nunca quitamanchas fuertes. En casos difíciles, puede utilizarse un detergente especial a la venta en concesionarios Volvo.

Información relacionada

- Activar o desactivar la pantalla de visualización frontal* (p. 150)
- Pantalla de visualización frontal* (p. 148)

Limpieza de la tapicería textil y la tapicería interior del techo

Utilice solo detergentes y productos de cuidado del automóvil recomendados por Volvo. Limpie con regularidad y trate las manchas directamente. Es importante aspirar antes de limpiar con un producto de limpieza.

Cuando necesite limpiar el tapizado textil o el del techo, nunca rasque ni frote las manchas ya que ello puede estropear el tapizado. Tampoco utilice nunca productos quitamanchas, puesto que se corre el riesgo de decolorar el tapizado.

Información relacionada

- Limpieza del interior (p. 686)
- Limpiar la pantalla central (p. 687)
- Limpieza del cinturón de seguridad (p. 688)
- Limpieza de alfombras del suelo y alfombrillas (p. 689)
- Limpieza de la tapicería de cuero* (p. 689)
- Limpieza del volante de cuero (p. 690)
- Limpieza de elementos de plástico, metal y madera del interior (p. 690)

Limpieza del cinturón de seguridad

Utilice solo detergentes y productos de cuidado del automóvil recomendados por Volvo. Limpie con regularidad y trate las manchas directamente. Es importante aspirar antes de limpiar con un producto de limpieza.

Utilice agua y un detergente sintético. En los concesionarios Volvo pueden adquirirse detergentes especiales para material textil. Compruebe que el cinturón está seco antes de volver a bobinarlo.

Información relacionada

- Limpieza del interior (p. 686)
- Limpiar la pantalla central (p. 687)
- Limpieza de la tapicería textil y la tapicería interior del techo (p. 688)
- Limpieza de alfombras del suelo y alfombrillas (p. 689)
- Limpieza de la tapicería de cuero* (p. 689)
- Limpieza del volante de cuero (p. 690)
- Limpieza de elementos de plástico, metal y madera del interior (p. 690)

Limpeza de alfombras del suelo y alfombrillas

Utilice solo detergentes y productos de cuidado del automóvil recomendados por Volvo. Limpie con regularidad y trate las manchas inmediatamente. Es importante aspirar antes de limpiar con un producto de limpieza.

Saque las alfombrillas para limpiarlas por separado. Las dos alfombrillas se fijan con espigas.

1. Para sacar la alfombrilla, sujete las espigas y levante la alfombrilla en sentido recto hacia arriba.
2. Utilice una aspiradora para extraer el polvo y la suciedad.

NOTA

Las alfombrillas no pueden sacudirse de cualquier manera ni golpearse contra otros objetos para quitar la suciedad, ya que pueden resquebrajarse.

3. En caso de manchas en la alfombra del piso, recomendamos aplicar un detergente especial de textiles después de aspirar. Las alfombras del piso deben limpiarse con los productos recomendados por el concesionario Volvo.
4. Después de la limpieza, coloque la alfombrilla en su sitio fijándola en las espigas.

PRECAUCIÓN

Utilice una sola alfombrilla en cada plaza y, antes de iniciar la marcha, compruebe que la del conductor está debidamente colocada y fijada en las guías de forma que no impida el movimiento de los pedales.

Información relacionada

- Limpieza del interior (p. 686)
- Limpiar la pantalla central (p. 687)
- Limpieza de la tapicería textil y la tapicería interior del techo (p. 688)
- Limpieza del cinturón de seguridad (p. 688)
- Limpieza de la tapicería de cuero* (p. 689)
- Limpieza del volante de cuero (p. 690)
- Limpieza de elementos de plástico, metal y madera del interior (p. 690)

Limpeza de la tapicería de cuero*

Utilice solo detergentes y productos de cuidado del automóvil recomendados por Volvo. Limpie con regularidad y trate las manchas directamente. Es importante aspirar antes de limpiar con un producto de limpieza.

La tapicería de cuero de Volvo* ha recibido un tratamiento para conservar su aspecto original.

La tapicería de cuero* es un producto natural que cambia con el tiempo y adquiere una preciosa pátina. Para conservar las características y el color, se requiere una limpieza y un tratamiento periódicos. Volvo ofrece un producto integral, Volvo Leather Care Kit/Wipes, para la limpieza y el cuidado de la tapicería de cuero. Cuando se utiliza siguiendo las instrucciones, preserva la superficie protectora del cuero.

Para obtener el mejor resultado posible, Volvo recomienda limpiar y aplicar la crema protectora entre una y cuatro veces al año (o con mayor frecuencia en caso necesario). Volvo Leather Care Kit/Wipes puede adquirirse en los concesionarios Volvo.

Limpeza de la tapicería de cuero

1. Aplique un agente limpiador de cuero sobre una esponja humedecida y apriete hasta formar espuma.



- ◀ 2. Use la esponja aplicando movimientos circulares sobre la mancha.
3. Humedezca abundantemente la mancha con la esponja y deje que esta absorba la mancha sin frotar.
4. Aplique una toalla suave sobre la mancha y deje que el cuero se seque bien.

Protección del tapizado de cuero

1. Vierta un poco de agente protector del cuero sobre un trapo y aplique a continuación este en el cuero con ligeros movimientos circulares.
2. Deje secar durante unos 20 minutos.
 - > Protegiendo el tapizado de cuero, este resistirá mejor la radiación ultravioleta del sol.

Información relacionada

- Limpieza del interior (p. 686)
- Limpiar la pantalla central (p. 687)
- Limpieza de la tapicería textil y la tapicería interior del techo (p. 688)
- Limpieza del cinturón de seguridad (p. 688)
- Limpieza de alfombras del suelo y alfombrillas (p. 689)
- Limpieza del volante de cuero (p. 690)
- Limpieza de elementos de plástico, metal y madera del interior (p. 690)

Limpieza del volante de cuero

Utilice solo detergentes y productos de cuidado del automóvil recomendados por Volvo. Limpie con regularidad y trate las manchas directamente. Es importante aspirar antes de limpiar con un producto de limpieza.

El cuero necesita respirar. No cubra nunca el volante de cuero con plástico. Para la limpieza del volante de cuero se recomienda Volvo Leather Care Kit/Wipes. Elimine la suciedad, el polvo, etc., con una esponja o un trapo húmedo.



IMPORTANTE

Los objetos afilados (por ejemplo, anillos) pueden dañar el cuero del volante.

Información relacionada

- Limpieza del interior (p. 686)
- Limpiar la pantalla central (p. 687)
- Limpieza de la tapicería textil y la tapicería interior del techo (p. 688)
- Limpieza del cinturón de seguridad (p. 688)
- Limpieza de alfombras del suelo y alfombrillas (p. 689)
- Limpieza de la tapicería de cuero* (p. 689)
- Limpieza de elementos de plástico, metal y madera del interior (p. 690)

Limpieza de elementos de plástico, metal y madera del interior

Utilice solo detergentes y productos de cuidado del automóvil recomendados por Volvo. Limpie con regularidad y trate las manchas directamente.

Para limpiar las piezas y superficies interiores de plástico, recomendamos utilizar un paño de microfibras ligeramente humedecido a la venta en concesionarios Volvo.

No rasque ni frote sobre una mancha. Tampoco utilice nunca quitamanchas fuertes.



IMPORTANTE

No utilice disolventes con alcohol para limpiar el cristal de la pantalla de conductor.



IMPORTANTE

Tenga en cuenta que las superficies muy brillantes se rayan fácilmente. Limpie dichas superficies aplicando pequeños movimientos circulares con un paño de microfibra limpio y seco. Si es necesario, humedezca ligeramente el paño de microfibra con agua limpia.

Información relacionada

- Limpieza del interior (p. 686)
- Limpiar la pantalla central (p. 687)

- Limpieza de la tapicería textil y la tapicería interior del techo (p. 688)
- Limpieza del cinturón de seguridad (p. 688)
- Limpieza de alfombras del suelo y alfombrillas (p. 689)
- Limpieza de la tapicería de cuero* (p. 689)
- Limpieza del volante de cuero (p. 690)

Limpieza del exterior

El automóvil debe lavarse en cuanto se ensucia. Ello contribuye a una mayor limpieza del vehículo, ya que la suciedad no se adhiere con tanta fuerza. Reduce asimismo el riesgo de rayaduras y facilita un aspecto impecable del automóvil. Realice la limpieza en una plataforma de lavado con separador de aceite y utilice un producto para limpieza de automóviles.

Información relacionada

- Limpieza del exterior (p. 691)
- Pulido y encerado (p. 691)
- Lavado a mano (p. 692)
- Túnel de lavado (p. 694)
- Lavado a alta presión (p. 695)
- Limpieza de las escobillas de limpiaparabrisas (p. 696)
- Limpieza de embellecedores y elementos exteriores de plástico y goma (p. 696)
- Limpieza de las llantas (p. 697)
- Tratamiento anticorrosión (p. 698)

Pulido y encerado

Pula y encere el vehículo cuando la pintura ha perdido el brillo o cuando desee dar a la pintura una protección complementaria. El automóvil no necesita pulirse hasta después de un año, aunque puede encerarse antes. No abrillante ni encere el vehículo bajo la luz directa del sol. La superficie abrigada debe presentar como máximo una temperatura de 45 °C (113 °F).

- Limpie y seque el automóvil con mucho cuidado antes de empezar a pulir o encerar. Extraiga las manchas de asfalto o alquitrán con aguarrás mineral o un producto especial. Las manchas más difíciles pueden quitarse con una pasta abrasiva especial prevista para pinturas de automóvil.
- Aplique en primer lugar el pulimentador y encere a continuación con cera líquida o sólida. Siga detenidamente las instrucciones de los envases. Muchos productos contienen una combinación de pulimentador y cera.





! IMPORTANTE

Evite encerar y pulir sobre plástico y goma.

En caso de utilizar desengrasante sobre plástico y goma, frote en caso necesario presionando sólo un poco. Emplee una esponja de lavado suave.

El pulido de los perfiles bruñidas puede desgastar o dañar el brillo de superficie.

No utilice cera que contenga abrasivos.

! IMPORTANTE

Sólo deben utilizarse tratamientos de la pintura recomendados por Volvo. Otros tratamientos como conservación, sellado, protección, acabado brillante o similar pueden dañar la pintura. Los daños en la pintura originados por este tipo de tratamientos no están cubiertos por la garantía Volvo.

Información relacionada

- Limpieza del exterior (p. 691)
- Lavado a mano (p. 692)
- Túnel de lavado (p. 694)
- Lavado a alta presión (p. 695)
- Limpieza de las escobillas de limpiaparabrisas (p. 696)

- Limpieza de embellecedores y elementos exteriores de plástico y goma (p. 696)
- Limpieza de las llantas (p. 697)
- Tratamiento anticorrosión (p. 698)

Lavado a mano

El automóvil debe lavarse en cuanto se ensucia. Ello contribuye a una mayor limpieza del vehículo, ya que la suciedad no se adhiere con tanta fuerza. Reduce asimismo el riesgo de rayaduras y facilita un aspecto impecable del automóvil. Realice la limpieza en una plataforma de lavado con separador de aceite y utilice un producto para limpieza de automóviles.

A tener en cuenta al lavar el automóvil a mano

- Evite lavar el vehículo bajo la luz directa del sol. Existe el riesgo de que se reseque el producto limpiador o la cera, lo que puede dotar a estos de un efecto de lijado.
- Extraiga siempre los excrementos de pájaros de la pintura en cuanto sea posible. Contienen sustancias que descomponen y decoloran la pintura con mucha rapidez. Utilizar, por ejemplo, papel suave o una esponja que se moja en agua abundante. Recomendamos confiar la eliminación de decoloraciones de la pintura a un taller autorizado Volvo.
- Enjuague los bajos del chasis, incluidos los huecos de rueda y los parachoques.
- Enjuague todo el automóvil hasta eliminar toda la suciedad suelta para reducir el riesgo de arañazos de lavado. No oriente

la boquilla directamente hacia las cerraduras.

- Si es necesario utilice un producto desengrasante en frío para las superficies muy sucias. Fíjese que en ese caso las superficies no pueden estar expuestas al sol.
- Lave con una esponja, un champú para lavado de carrocerías y agua tibia en abundancia.
- Lave las escobillas limpiaparabrisas con una solución jabonosa tibia o un champú para carrocerías.
- Seque el vehículo con una gamuza limpia y suave o un limpiacristales. Si se impide que las gotas de agua se sequen solas bajo una luz solar intensa se reduce el riesgo de formación de manchas por secado de agua, que luego tendrán que pulirse.
- Tras el lavado del vehículo puede quedar alquitrán procedente del asfalto. Utilice un agente eliminador de alquitrán para acabar con las últimas manchas.

PRECAUCIÓN

Deje siempre en manos de un taller el lavado del motor. Si el motor está caliente hay riesgo de incendio.

IMPORTANTE

Los faros sucios ofrecen un rendimiento reducido. Límpielos con regularidad, por ejemplo, al repostar.

No utilice productos de limpieza corrosivos. Sólo agua y una esponja que no raye.

NOTA

En el alumbrado exterior como los faros y las luces traseras puede formarse temporalmente condensaciones en el interior del cristal. Esto es normal y todo el alumbrado exterior está diseñado para resistirlo. Normalmente, la condensación se ventila y desaparece cuando la bombilla ha estado encendida durante un rato.

IMPORTANTE

- Asegúrese de que estén cerrados el techo panorámico* y el parasol antes de lavar el automóvil.
- No use nunca un abrillantador con propiedades abrasivas sobre el techo panorámico.
- No use nunca cera sobre los perfiles de goma situados alrededor del techo panorámico.

IMPORTANTE

No olvide eliminar la suciedad de los orificios de drenaje de las puertas y los umbrales tras el lavado del automóvil.

Información relacionada

- Limpieza del exterior (p. 691)
- Pulido y encerado (p. 691)
- Túnel de lavado (p. 694)
- Lavado a alta presión (p. 695)
- Limpieza de las escobillas de limpiaparabrisas (p. 696)
- Limpieza de embellecedores y elementos exteriores de plástico y goma (p. 696)
- Limpieza de las llantas (p. 697)
- Tratamiento anticorrosión (p. 698)
- Configuración de la activación automática del freno de estacionamiento (p. 460)

Túnel de lavado

El automóvil debe lavarse en cuanto se haya ensuciado. Cuanto más tiempo se deje la suciedad, más difícil resultará dejar el automóvil completamente limpio y se corre el riesgo de rayar la pintura.

Lavar el automóvil en un túnel de lavado es una forma sencilla y rápida de limpiar el automóvil, pero los cepillos del túnel no llegan a todas las partes del vehículo. Volvo recomienda lavar el automóvil a mano o en un túnel de lavado que complemente la limpieza con un lavado a mano.

NOTA

Volvo recomienda que durante los primeros meses no se lave el automóvil en estaciones de lavado automáticas (debido a que la pintura no se ha endurecido completamente).

IMPORTANTE

Antes de introducir el vehículo en un túnel de lavado, deben desactivarse las funciones de freno automático y de accionamiento automático del freno de estacionamiento. Si no se desactivan estas funciones, el sistema de frenos se enganchará cuando el vehículo está parado y no será posible hacer avanzar el automóvil.

IMPORTANTE

Para los túneles de lavado en los que el automóvil se arrastra girando las ruedas, se aplica lo siguiente:

1. Antes de lavar el automóvil compruebe que el sensor de lluvia automático esté desactivado. De lo contrario existe el riesgo de que se active y se dañen los limpiacristales.
2. Asegúrese de replegar los retrovisores laterales, de fijar las eventuales luces adicionales y de retraer o desmontar las antenas. De lo contrario existe el riesgo de que el autolavado dañe estos elementos.
3. Entre en el túnel de lavado automático.
4. Desconecte la función "Retención automática" con el botón  de la consola del túnel.
5. Desconecte la función "Activación automática del freno de estacionamiento" a través de la vista superior de la pantalla central.
6. Pare el motor girando el control de arranque de la consola del túnel en el sentido de las agujas del reloj. Man-

tenga girado el control al menos 2 segundos.

El automóvil está preparado para el lavado automático.

! IMPORTANTE

El sistema cambiará de forma automática a la posición **P** si no se sigue el procedimiento mencionado. En la posición **P**, las ruedas se bloquean, lo que no debe producirse cuando el vehículo está en un túnel de lavado.

i NOTA

Tenga en cuenta que si el automóvil dispone de la función de bloqueo y desbloqueo sin llave*, el vehículo puede bloquearse o desbloquearse al efectuar el lavado del mismo si el mando a distancia se encuentra dentro del radio de alcance.

Información relacionada

- Limpieza del exterior (p. 691)
- Pulido y encerado (p. 691)
- Lavado a mano (p. 692)
- Lavado a alta presión (p. 695)
- Limpieza de las escobillas de limpiaparabrisas (p. 696)

- Limpieza de embellecedores y elementos exteriores de plástico y goma (p. 696)
- Limpieza de las llantas (p. 697)
- Tratamiento anticorrosión (p. 698)
- Freno automático con el vehículo parado (p. 461)
- Configuración de la activación automática del freno de estacionamiento (p. 460)
- Sin llave y superficies sensibles al tacto* (p. 283)

Lavado a alta presión

El automóvil debe lavarse en cuanto se haya ensuciado. Cuanto más tiempo se deje la suciedad, más difícil resultará dejar el automóvil completamente limpio y se corre el riesgo de rayar la pintura. Realice esta operación en una plataforma de lavado con separador de aceite. Utilice un producto de lavado de automóviles.

En caso de lavado a alta presión, emplee movimientos circulares y asegúrese de que la boquilla no esté a menos de 30 cm (13") de la superficie del automóvil. No oriente la boquilla directamente hacia las cerraduras.

Información relacionada

- Limpieza del exterior (p. 691)
- Pulido y encerado (p. 691)
- Lavado a mano (p. 692)
- Túnel de lavado (p. 694)
- Limpieza de las escobillas de limpiaparabrisas (p. 696)
- Limpieza de embellecedores y elementos exteriores de plástico y goma (p. 696)
- Limpieza de las llantas (p. 697)
- Tratamiento anticorrosión (p. 698)

Limpeza de las escobillas de limpiaparabrisas

El automóvil debe lavarse en cuanto se haya ensuciado. Cuanto más tiempo se deje la suciedad, más difícil resultará dejar el automóvil completamente limpio y se corre el riesgo de rayar la pintura. Realice esta operación en una plataforma de lavado con separador de aceite. Utilice un producto de lavado de automóviles.

Los restos de asfalto, polvo y sal en la escobilla, así como la presencia de insectos, hielo, etc. en el parabrisas reducen la vida útil de la escobilla.

Durante la limpieza, ponga las escobillas en la posición de servicio.

i NOTA

Lave periódicamente las escobillas del limpiaparabrisas y el parabrisas con una solución jabonosa templada o champú para automóviles. No utilice disolventes fuertes.

Información relacionada

- Limpieza del exterior (p. 691)
- Pulido y encerado (p. 691)
- Lavado a mano (p. 692)
- Túnel de lavado (p. 694)
- Lavado a alta presión (p. 695)

- Limpieza de embellecedores y elementos exteriores de plástico y goma (p. 696)
- Limpieza de las llantas (p. 697)
- Tratamiento anticorrosión (p. 698)

Limpeza de embellecedores y elementos exteriores de plástico y goma

El automóvil debe lavarse en cuanto se haya ensuciado. Cuanto más tiempo se deje la suciedad, más difícil resultará dejar el automóvil completamente limpio y se corre el riesgo de rayar la pintura. Realice la limpieza en una plataforma de lavado con separador de aceite y utilice un producto para limpieza de automóviles.

Para limpiar y cuidar artículos de plástico, goma o elementos embellecedores pintados, por ejemplo, molduras brillantes, recomendamos un producto de limpieza especial a la venta en concesionarios Volvo. Cuando utilice este producto de limpieza, siga las instrucciones con exactitud.

Evite lavar el automóvil con un detergente con un pH inferior a 3,5 o superior a 11,5, ya que puede decolorar las piezas de aluminio anodizado* (ver figura). No se recomiendan los agentes abrillantadores abrasivos (ver figura).



Piezas que deben lavarse con un detergente de un pH de entre 3,5 y 11,5.

! IMPORTANTE

Evite encerar y pulir sobre plástico y goma.

En caso de utilizar desengrasante sobre plástico y goma, frote en caso necesario presionando sólo un poco. Emplee una esponja de lavado suave.

El pulido de los perfiles bruñidos puede desgastar o dañar el brillo de superficie.

No utilice cera que contenga abrasivos.

! IMPORTANTE

No lave el vehículo con productos de limpieza con un valor PH inferior a 3,5 o superior a 11,5. Esto puede ocasionar decoloraciones en piezas de aluminio anodizado como las barras del techo y la zona alrededor de las ventanillas laterales.

No utilice nunca un producto para pulido de metales en piezas de aluminio anodizado, ya que esto puede provocar decoloraciones y estropear el tratamiento de la superficie.

Información relacionada

- Limpieza del exterior (p. 691)
- Pulido y encerado (p. 691)
- Lavado a mano (p. 692)
- Túnel de lavado (p. 694)
- Lavado a alta presión (p. 695)
- Limpieza de las escobillas de limpiaparabrisas (p. 696)
- Limpieza de las llantas (p. 697)
- Tratamiento anticorrosión (p. 698)

Limpieza de las llantas

El automóvil debe lavarse en cuanto se haya ensuciado. Cuanto más tiempo se deje la suciedad, más difícil resultará dejar el automóvil completamente limpio y se corre el riesgo de rayar la pintura. Realice la limpieza en una plataforma de lavado con separador de aceite y utilice un producto para limpieza de automóviles.

Utilice solamente productos de limpieza recomendados por Volvo.

El uso de detergentes de llantas fuertes puede dañar la superficie y originar manchas en las llantas de aluminio cromadas.

Información relacionada

- Limpieza del exterior (p. 691)
- Pulido y encerado (p. 691)
- Lavado a mano (p. 692)
- Túnel de lavado (p. 694)
- Lavado a alta presión (p. 695)
- Limpieza de embellecedores y elementos exteriores de plástico y goma (p. 696)
- Limpieza de las llantas (p. 697)
- Tratamiento anticorrosión (p. 698)

Tratamiento anticorrosión

El vehículo tiene una protección contra la corrosión.

La protección anticorrosión de la carrocería está compuesta por capas de protección de la chapa, un proceso de pintura de máxima calidad, traslapes minimizados y tratados contra la corrosión, componentes de plástico aislados, elementos antidesgaste y líquidos anticorrosivos complementarios en lugares expuestos. En el chasis, los elementos expuestos de la suspensión son de aluminio resistente a la corrosión.

Control y mantenimiento

En general, la protección contra la corrosión no necesita mantenimiento, pero mantener limpio el vehículo contribuye a reducir el riesgo de corrosión. Los productos de limpieza de gran alcalinidad o acidez deben evitarse en elementos embellecedores brillantes. Las picaduras de gravilla deben arreglarse tan pronto sean detectadas.

Información relacionada

- Limpieza del exterior (p. 691)
- Pulido y encerado (p. 691)
- Lavado a mano (p. 692)
- Túnel de lavado (p. 694)
- Lavado a alta presión (p. 695)
- Limpieza de las escobillas de limpiaparabrisas (p. 696)

- Limpieza de embellecedores y elementos exteriores de plástico y goma (p. 696)
- Limpieza de las llantas (p. 697)

Pintura del automóvil

La pintura consta de varias capas y constituye una parte importante de la protección anticorrosión del automóvil, por lo que es necesario controlarla con regularidad.

Los daños más frecuentes consisten en picaduras de gravilla, arañazos y marcas en los bordes de los guardabarros, las puertas y los parachoques. Para evitar la aparición de óxido, los daños en la pintura deben repararse inmediatamente.

Información relacionada

- Retoques de pequeños daños en la pintura (p. 699)
- Códigos de colores (p. 700)

Retoques de pequeños daños en la pintura

La pintura es un componente importante de la protección contra la corrosión del vehículo, por lo que debe controlarse periódicamente. Los daños más frecuentes consisten en picaduras de gravilla, arañazos y marcas, por ejemplo, en los bordes de los guardabarridos, las puertas y los parachoques. Para evitar la aparición de óxido, los daños en la pintura deben repararse inmediatamente.

i NOTA

Antes de reparar la pintura deberá limpiarse y secarse la superficie. La temperatura de la superficie debe ser como mínimo de 15 °C (59 °F).

Material que puede necesitarse

- Pintura de fondo (imprimación) – para, por ejemplo, parachoques revestidos de plástico existe una imprimación de adherencia especial en aerosol.
- pintura base y pintura incolora - disponible en botes de aerosol o en forma de rotuladores/lápices de retoque¹⁸.
- Cinta adhesiva.
- Tela esmeril fina.

Aplicar pintura para retoques sobre superficies dañadas

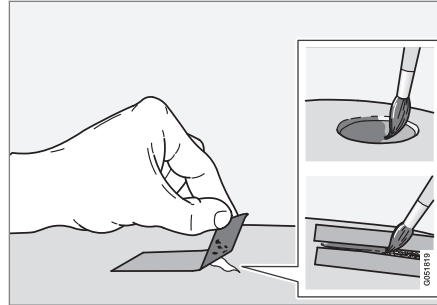

Si el daño no ha llegado al metal, puede aplicarse pintura para retoques directamente después de limpiar la superficie.

1. Fije un trozo de cinta de enmascarar sobre la superficie dañada. A continuación, quite la cinta adhesiva para extraer los posibles restos de pintura.

Si el daño ha alcanzado a la superficie de metal (chapa) se aconseja el uso de una imprimación. En caso de daños en la superficie de plástico se debe usar una imprimación adherente para un óptimo resultado - rocíe en el tapón del bote de aerosol y aplique una capa fina con un pincel.

2. Antes de pintar, puede ser necesario (por ejemplo, si hay bordes desiguales) lijar puntualmente de forma ligera con un material esmeril muy fino. La superficie debe limpiarse minuciosamente y dejarse secar.
3. Remueva bien la pintura de base (imprimación) y aplíquela utilizando un pincel fino, una cerilla o similar. Finalice con una pintura base y una pintura incolora una vez secada la imprimación.

En caso de arañazos, lleve a cabo el mismo procedimiento descrito anteriormente, pero delimite la zona dañada con cinta de enmascarar para proteger la pintura que no está dañada.

En los concesionarios Volvo puede encontrar lápices y plumines de colores y pintura en aerosol para efectuar retoques de daños en la pintura.

i NOTA

Si las picaduras de gravilla no han alcanzado la superficie de metal (chapa) y todavía hay intacta una capa de pintura, rellene con pintura de base y pintura incolora justo después de limpiar la superficie.

¹⁸ Siga las instrucciones del envase del rotulador/lápiz de retoque.

◀ Información relacionada

- Pintura del automóvil (p. 698)
- Códigos de colores (p. 700)

Códigos de colores

Código de color

La etiqueta con el código de color está colocada en el montante de la puerta derecha, entre la puerta delantera y la trasera, y se ve cuando se abre la puerta trasera derecha.

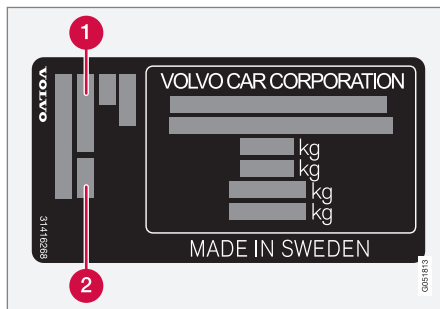

- 1 Código de color exterior
- 2 Código de color secundario

Información relacionada

- Pintura del automóvil (p. 698)
- Retoques de pequeños daños en la pintura (p. 699)

Cambiar la escobilla de la luneta trasera

Las escobillas extraen el agua del parabrisas y la luneta trasera. Junto con el líquido de lavado tienen el objetivo de limpiar las lunas y garantizar la visión durante la conducción. Las escobillas del parabrisas y de la luneta trasera pueden cambiarse.

Cambiar la escobilla de la luneta trasera

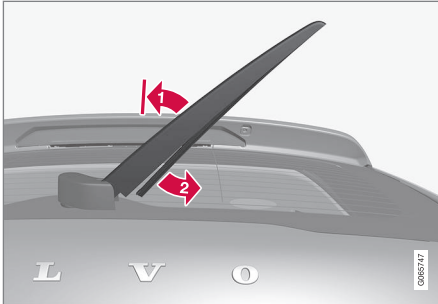

Levante el brazo de la luna y tire de la parte inferior de la escobilla hacia la derecha.

- i**▶ Agarre la parte central del brazo y levántelo de la luneta hasta la posición de bloqueo.

i NOTA

A mitad del ángulo de despliegue existe una posición de bloqueo que puede percibirse como una resistencia, este bloqueo evita que el brazo caiga hacia atrás por la luneta trasera. Al cambiar la escobilla limpiaparabrisas, se debe pasar el brazo más allá del bloqueo.

- 2**▶ Agarre la parte inferior de la escobilla y tire hacia la derecha hasta que la misma se suelte del brazo.
3. Fije la nueva escobilla, se oirá un "clic". Compruebe que la escobilla está bien sujeta.
 4. Vuelva a bajar el brazo.

! IMPORTANTE

Compruebe las escobillas periódicamente. El retraso en el mantenimiento recorta la vida útil de las escobillas.

Información relacionada

- Utilización del sensor de lluvia (p. 189)
- Utilizar el lavaparabrisas y el lavafaros (p. 191)
- Utilizar la activación automática del limpiaparabrisas trasero al dar marcha atrás (p. 193)
- Utilizar la función de memoria del sensor de lluvia (p. 190)
- Utilizar el limpiacristales y el lavacristales de la luneta trasera (p. 192)
- Llenado del líquido de lavado (p. 704)
- Poner las escobillas de limpiaparabrisas en posición de servicio (p. 703)
- Cambio de la escobilla del limpiaparabrisas (p. 702)

- Utilizar limpiaparabrisas (p. 188)
- Limpiaparabrisas y líquido de lavado (p. 188)

Cambio de la escobilla del limpiaparabrisas

Las escobillas extraen el agua del parabrisas y la luneta trasera. Junto con el líquido de lavado tienen el objetivo de limpiar las lunas y garantizar la visión durante la conducción. Las escobillas del parabrisas y de la luneta trasera pueden cambiarse.

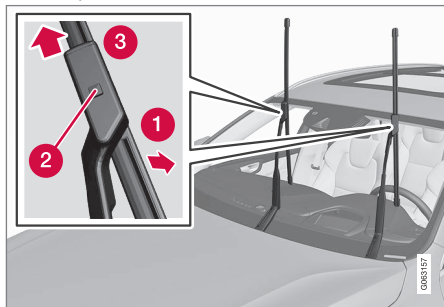

Despliegue el brazo del limpiaparabrisas cuando se halle en posición de servicio. El modo revisión se activa y desactiva a través de la vista de funciones de la pantalla central cuando el automóvil está detenido y los limpiaparabrisas no están funcionando.

- 1 Sitúe la escobilla del limpiaparabrisas en posición de desmontaje desplegándola del brazo hasta oír un chasquido.

- 2 Mantenga pulsado el botón de bloqueo que se encuentra en la fijación de la escobilla.
- 3 Al mismo tiempo tire de la escobilla, sacándola en paralelo al brazo del limpiaparabrisas.
4. Inserte la nueva escobilla del limpiaparabrisas hasta encajar el botón de bloqueo.
5. Incline la escobilla hacia el brazo hasta oír un chasquido. La escobilla dejará de estar en posición de desmontaje y recuperará su movilidad.
6. Compruebe que la escobilla del limpiaparabrisas esté debidamente fijada.
7. Repliegue el brazo del limpiaparabrisas sobre el parabrisas.

Las escobillas son de diferente longitud

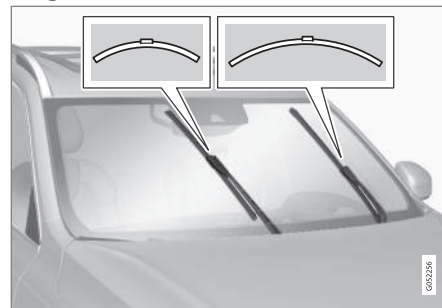

i NOTA

Cuando cambie las escobillas de limpiaparabrisas, preste atención a que tengan longitudes diferentes. La escobilla del lado del conductor es más larga que la del lado del acompañante.

Información relacionada

- Utilización del sensor de lluvia (p. 189)
- Utilizar el lavaparabrisas y el lavafaros (p. 191)
- Utilizar la activación automática del limpiaparabrisas trasero al dar marcha atrás (p. 193)

- Utilizar la función de memoria del sensor de lluvia (p. 190)
- Utilizar el limpiacristales y el lavacristales de la luneta trasera (p. 192)
- Llenado del líquido de lavado (p. 704)
- Poner las escobillas de limpiaparabrisas en posición de servicio (p. 703)
- Cambiar la escobilla de la luneta trasera (p. 700)
- Utilizar limpiaparabrisas (p. 188)
- Limpiaparabrisas y líquido de lavado (p. 188)

Poner las escobillas de limpiaparabrisas en posición de servicio

En algunos casos es necesario colocar las escobillas de limpiaparabrisas en la posición de servicio (posición vertical), por ejemplo, cuando haya que cambiarlas.



Escobillas de limpiaparabrisas en posición de servicio.

Para poder cambiar, lavar o levantar las escobillas (por ejemplo, para quitar el hielo del parabrisas), estas deben estar en posición de servicio.



IMPORTANTE

Antes de situar las escobillas en posición de servicio, compruebe que no estén atascadas por el hielo.

Activar/desactivar modo de servicio

El modo de servicio puede activarse/desactivarse con el vehículo detenido y los limpiaparabrisas desactivados. El modo de servicio se activa o desactiva a través de la vista de funciones de la pantalla central:



Pulse el botón **Posic. servicio limpiaparabrisas**.

El indicador luminoso del botón se enciende cuando el modo de servicio está activado. Cuando se activa, los limpiaparabrisas se colocan en posición de servicio. Para desactivar el modo de servicio, pulse una vez en **Posic. servicio limpiaparabrisas**. El indicador luminoso del botón se apaga cuando el modo de servicio está desactivado.

◀ Las escobillas abandonan también la posición de servicio si:

- Se activa el barrido del parabrisas.
- Se activa el lavado del parabrisas.
- Se activa el sensor de lluvia.
- El vehículo inicia la marcha.

! IMPORTANTE

Si los brazos limpiaparabrisas en posición de servicio se han separado del parabrisas, estos deben bajarse de nuevo hacia el parabrisas antes de activar el barrido, el lavado o el sensor de lluvia y antes de iniciar la marcha. Ello tiene como fin evitar las raspaduras de pintura en el capó.

Información relacionada

- Utilización del sensor de lluvia (p. 189)
- Utilizar el lavaparabrisas y el lavafaros (p. 191)
- Utilizar la activación automática del limpiaparabrisas trasero al dar marcha atrás (p. 193)
- Utilizar la función de memoria del sensor de lluvia (p. 190)
- Utilizar el limpiacristales y el lavacristales de la luneta trasera (p. 192)
- Llenado del líquido de lavado (p. 704)

- Cambio de la escobilla del limpiaparabrisas (p. 702)
- Cambiar la escobilla de la luneta trasera (p. 700)
- Utilizar limpiaparabrisas (p. 188)
- Limpiaparabrisas y líquido de lavado (p. 188)

Llenado del líquido de lavado

El líquido de lavado se utiliza para la limpieza de los faros, el parabrisas y la luneta trasera. Cuando la temperatura está por debajo de cero grados, debe utilizarse líquido de lavado con anticongelante.

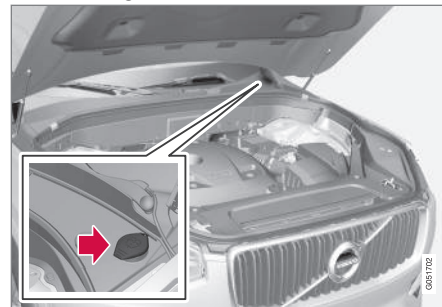

El líquido de lavado se rellena en el recipiente con tapa azul. El recipiente se utiliza con el lavaparabrisas, el lavalunetas trasero y el lavafaros*

i NOTA

Cuando queda aproximadamente 1 litro (1 cuarto de galón) de líquido de lavado en el depósito, se mostrará el mensaje **Líquido lavaparabrisas Nivel bajo, añadir más** junto con el símbolo  en la pantalla del conductor.

Calidad especificada: Líquido de lavado recomendado por Volvo, con anticongelante en caso de clima frío y para temperaturas por debajo del punto de congelación.

! IMPORTANTE

Utilice el líquido de lavado original Volvo o un producto equivalente con el pH recomendado entre 6 y 8 en la concentración adecuada (por ejemplo, 1:1 con agua neutra).

! IMPORTANTE

Emplee líquido de lavado con anticongelante cuando la temperatura está por debajo de los cero grados para que no se congele en la bomba, el recipiente y las mangueras.

- Utilizar la activación automática del limpiaparabrisas trasero al dar marcha atrás (p. 193)
- Utilizar la función de memoria del sensor de lluvia (p. 190)
- Utilizar el limpiacristales y el lavacristales de la luneta trasera (p. 192)
- Poner las escobillas de limpiaparabrisas en posición de servicio (p. 703)
- Cambio de la escobilla del limpiaparabrisas (p. 702)
- Cambiar la escobilla de la luneta trasera (p. 700)
- Utilizar limpiaparabrisas (p. 188)
- Limpiaparabrisas y líquido de lavado (p. 188)

Volumen:

- Automóviles **con** lavafaros: 5,3 litros (5.6 cuartos de galón).
- Automóviles **sin** lavafaros: 3,5 litros (3.7 cuartos de galón).

Información relacionada

- Utilización del sensor de lluvia (p. 189)
- Utilizar el lavaparabrisas y el lavafaros (p. 191)

ESPECIFICACIONES

Designaciones de tipo

Las etiquetas del vehículo incluyen, entre otros, información sobre número de chasis, designación de tipo, código de color, et.

Ubicación de las placas

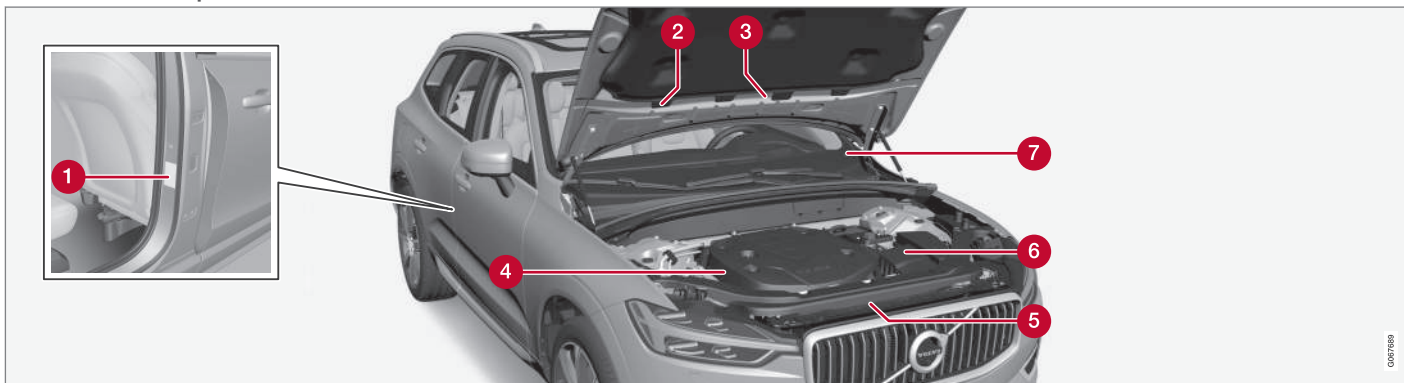

En todos los contactos con el concesionario autorizado de Volvo sobre temas referentes al automóvil y cuando haga pedidos de repuestos y accesorios, se facilitará la comunicación si se conoce la designación de tipo del automóvil, el número de chasis y el número de motor.

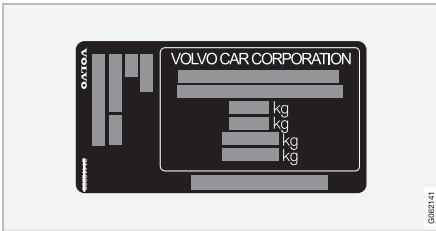

1 Etiqueta de denominación de tipo, número de chasis, pesos máximos permitidos, código de color exterior y número de homologación de tipo. La placa está situada en el montante de la puerta y se ve cuando se abre la puerta trasera derecha.

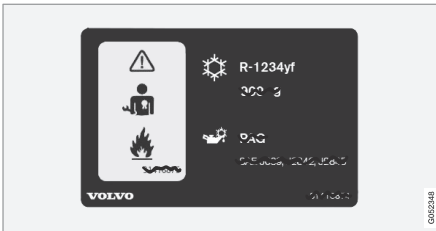

2 Letrero del sistema A/C en vehículos con el fluido refrigerante R1234yf.

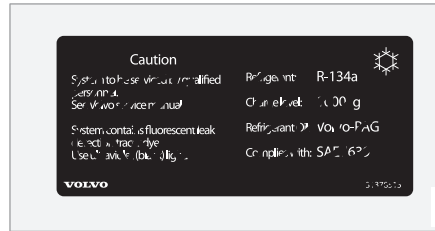

3 Letrero del sistema A/C en vehículos con el fluido refrigerante R134a.

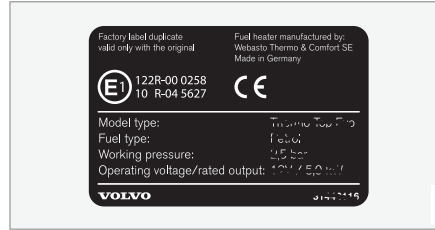

3 Placa de características del calefactor de estacionamiento.



4 Etiqueta de código de motor y número de serie del motor.



5 Placa de aceite de motor.

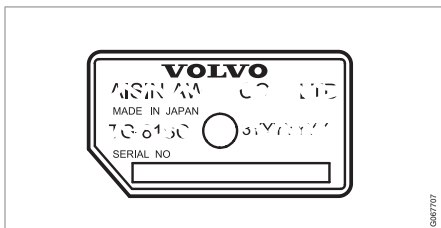

6 Etiqueta de denominación de tipo y número de serie de la caja de cambios.

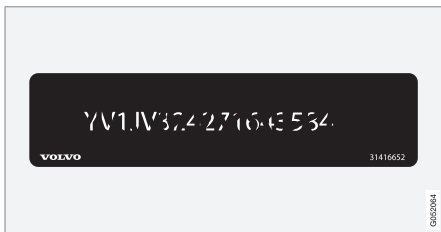

7 Etiqueta de número de identificación del vehículo - VIN (Vehicle Identification Number).

En el certificado de registro encontrará más información sobre el automóvil.



NOTA

Las placas que aparecen en el manual del propietario no son reproducciones exactas de las que están instaladas en el automóvil. Se pretende con ello ofrecer una idea aproximada de su aspecto y ubicación en el vehículo. Encontrará la información que se refiere a su automóvil concreto en la placa correspondiente instalada en el vehículo.

Información relacionada

- Características del aire acondicionado (p. 723)

Medidas

En la tabla puede comprobarse la longitud, la altura, etc. del automóvil.

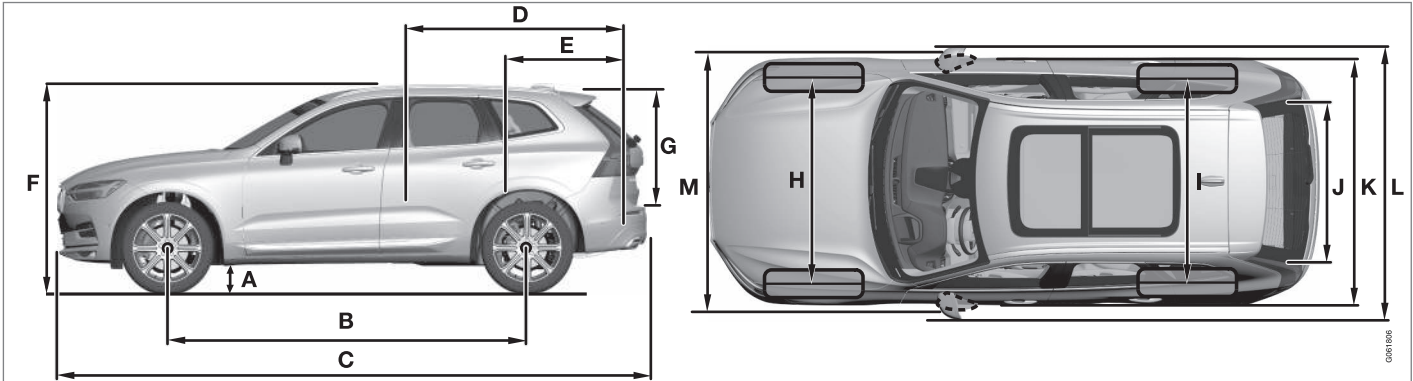

	Medidas	mm	pulgadas
A	Distancia al suelo ^A	211	8,3
B	Distancia entre ejes	2865	112,8
C	Longitud	4688	184,6
D	Longitud de carga, piso, asiento abatido	1746	68,7

	Medidas	mm	pulgadas
E	Longitud de carga, piso	960	37,8
F	Altura ^B	1658	65,3
G	Altura de carga	776	30,6

	Medidas	mm	pulgadas
H	Vía delantera	1653 ^C	65,1 ^C
		1649 ^D	64,9 ^D
		1655 ^E	65,2 ^E
		1668 ^F	65,7 ^F

ESPECIFICACIONES



	Medidas	mm	pulgadas
I	Vía trasera	1657 ^C 1653 ^D 1659 ^E 1673 ^F	65,2 ^C 65,1 ^D 65,3 ^E 65,9 ^F
J	Anchura de carga, piso	1010	39,8
K	Anchura	1902	74,9
L	Anchura incl. retrovisores	2117	83,3
M	Anchura con los retrovisores ple- gados	1999	78,7

A En tara total + 1 persona. (Varía ligeramente dependiendo del tamaño de neumáticos, opciones de chasis, etc.).

B Incluyendo antena de techo, con peso en vacío.

C En vehículos con ruedas de 17/19".

D En vehículos con ruedas de 20".

E En vehículos con ruedas de 21".

F En vehículos con ruedas de 22".

Información relacionada

- Pesos (p. 713)

Pesos

El peso total, etc. puede comprobarse en una placa en el automóvil.

El peso en orden de marcha incluye al conductor, el peso del depósito de combustible lleno hasta el 90 % y todos los aceites y líquidos.

El peso de los pasajeros y de accesorios montados y el peso sobre la bola (si el vehículo lleva un remolque) afectan a la capacidad de carga pero no están incluidos en el peso en orden de marcha.

Carga máxima permitida = Peso total - Peso en orden de marcha.

i NOTA

La tara total registrada se aplica a la versión básica del automóvil, es decir, al vehículo sin equipamiento adicional ni accesorios opcionales. Ello significa que por cada accesorio que se le añada se reducirá la capacidad de carga del automóvil en la medida del peso del accesorio respectivo.

Entre los ejemplos de accesorios opcionales que reducen la capacidad de carga cabe mencionar los diferentes niveles de equipamiento (por ejemplo Kinetic, Momentum, Summum, etc.) y otros accesorios opcionales como el enganche de remolque, los arcos portacargas, el cofre de techo, el equipo de sonido, las luces adicionales, el GPS, el calefactor accionado por combustible, la rejilla de protección, las alfombrillas, el cubreobjetos, los asientos accionados eléctricamente, etc.

El pesaje de su vehículo le ofrece un modo seguro de averiguar la tara total del mismo.

! PRECAUCIÓN

Las propiedades de conducción del vehículo cambiarán en función de la carga que soporte y de cómo se encuentre distribuida dicha carga.

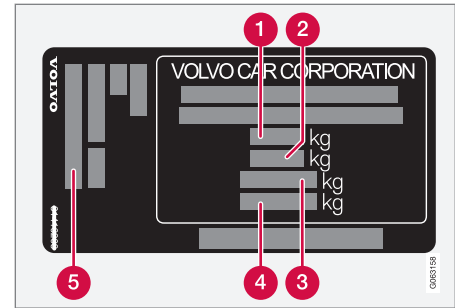

La placa está situada en el montante de la puerta y se ve cuando se abre la puerta trasera derecha.

- 1** Peso total máximo
- 2** Peso máximo (coche + remolque)
- 3** Carga máxima sobre el eje delantero
- 4** Carga máxima sobre el eje trasero
- 5** Nivel de equipamiento

Carga máxima: Véase el certificado de registro.

Carga máxima sobre el techo: 100 kg.

Información relacionada

- Designaciones de tipo (p. 708)
- Pesos de remolque y carga sobre la bola de remolque (p. 714)

Pesos de remolque y carga sobre la bola de remolque

Los pesos de remolque y la carga sobre la bola para conducir con remolque pueden comprobarse en las tablas.

Peso máximo de remolque con freno

i **NOTA**

Se recomienda el uso de un amortiguador de vibraciones en el enganche para remolque si el remolque pesa más de 1.800 kg.

Motor	Código de motor ^A	Caja de cambios	Peso máximo de remolque con freno (kg)	Carga máxima sobre la bola (kg)
T4	B4204T31	Automático	2300	100
T5	B4204T23	Automático	2300	100
T5	B4204T26	Automático	2300	100
T5 AWD	B4204T23	Automático	2400	100
T5 AWD	B4204T26	Automático	2400	100
T5 AWD	B4204T20	Automático	2400	100
T6 AWD	B4204T27	Automático	2400	100
T6 AWD	B4204T29	Automático	2400	100
D3	D4204T4	Selecc. manual	2300	100
D4	D4204T14	Selecc. manual	2300	100
D4	D4204T14	Automático	2300	100
D4	D4204T7	Automático	2300	100
D4 AWD	D4204T14	Selecc. manual	2400	100
D4 AWD	D4204T14	Automático	2400	100

Motor	Código de motor ^A	Caja de cambios	Peso máximo de remolque con freno (kg)	Carga máxima sobre la bola (kg)
D5 AWD	D4204T23	Automático	2400	100
B4 AWD	D420T8	Automático	2400	100
B5 AWD	D420T2	Automático	2400	100

^A El código de motor, el número de componente y el número de serie se pueden leer en el motor.

! IMPORTANTE

Al conducir con remolque, se permite que el peso total del vehículo (incluyendo la carga sobre la bola) sobrepase un máximo de 100 kg (220 libras), siempre que la velocidad se limite a 100 km/h (62 mph). Deben observarse normas nacionales referentes a la combinación de vehículo, como la velocidad, etc.

Peso máximo de remolque sin freno

Peso máximo de remolque sin freno (kg)	Carga máxima sobre la bola (kg)
750	50

Información relacionada

- Designaciones de tipo (p. 708)
- Pesos (p. 713)
- Conducir con remolque (p. 516)
- Estabilizador de remolque* (p. 518)

Especificaciones del motor

Las especificaciones de motor (potencia, etc.) de cada opción de motor pueden comprobarse en la tabla mostrada más abajo.

i NOTA
Todos los motores no están disponibles en todos los mercados.

Motor	Código de motor ^A	Potencia (kW/rpm)	Potencia (hk/rpm)	Potencia nominal máxima (kW/rpm)	Potencia nominal máxima (hk/rpm)	Par motor (Nm/rpm)	Nº de cilindros
T4	B4204T31	140/5000	190/5000	–	–	300/1700–4000	4
T4	B4204T44	140/5000	190/5000	156/5000	211/5000	300/1400-4000	4
T5 / T5 AWD	B4204T23	187/5500	254/5500	208/5500	282/5500	350/1500-4800	4
T5 / T5 AWD	B4204T26	184/5500	250/5500	–	–	350/1800-4800	4
T5 AWD	B4204T20	183/5500	249/5500	–	–	350/1500-4500	4
T6 AWD	B4204T27	235/5700	320/5700	–	–	400/2200-5400	4
T6 AWD	B4204T29	228/5700	310/5700	–	–	400/2200-5100	4
D3	D4204T4	110/4250	150/4250	–	–	350/1500-2500	4
D4	D4204T7	120/4250	163/4250	–	–	400/1750-2500	4
D4 / D4 AWD	D4204T14	140/4250	190/4250	–	–	400/1750-2500	4
D5 AWD	D4204T23	173/4000	235/4000	–	–	480/1750-2250	4
B4 AWD	D420T8	145/4000	197/4000	–	–	420/1750–2750	4
B5 AWD	D420T2	173/4000	235/4000	–	–	480/1750-2250	4

^A El código de motor, el número de componente y el número de serie se pueden leer en el motor.

Información relacionada

- Designaciones de tipo (p. 708)
- Características del aceite de motor (p. 718)
- Características del refrigerante (p. 721)

Características del aceite de motor

La calidad del aceite de motor y el volumen para cada opción de motor puede comprobarse en la tabla.

Volvo recomienda lo siguiente:



Motor	Código de motor ^A	Calidad del aceite	Volumen, incluido filtro de aceite (litros, aprox.)
T4	B4204T31	Castrol Edge Professional V 0W-20 o VCC RBS0-2AE 0W-20	5,6
T4	B4204T44		5,6
T5 / T5 AWD	B4204T23		5,6
T5 / T5 AWD	B4204T26		5,6
T5 AWD	B4204T20		5,6
T6 AWD	B4204T27		5,6
T6 AWD	B4204T29		5,6

Motor	Código de motor^A	Calidad del aceite	Volumen, incluido filtro de aceite (litros, aprox.)
D3	D4204T4	Castrol Edge Professional V 0W-20 o VCC RBS0-2AE 0W-20	5,2
D4	D4204T7		5,2
D4 / D4 AWD	D4204T14		5,2
D5 AWD	D4204T23		5,2
B4 AWD	D420T8	Castrol Edge Professional V 0W-20 o VCC RBS0-2AE 0W-20	5,6
B5 AWD	D420T2		5,6

^A El código de motor, el número de componente y el número de serie se pueden leer en el motor.

Información relacionada

- Designaciones de tipo (p. 708)
- Condiciones de conducción poco favorables para el aceite de motor (p. 720)
- Comprobar y añadir aceite del motor (p. 656)
- Aceite de motor (p. 655)

Condiciones de conducción poco favorables para el aceite de motor

Si se circula en condiciones de conducción poco favorables, puede aumentar de manera anormal la temperatura y el consumo de aceite. A continuación ofrecemos algunos ejemplos de condiciones de conducción poco favorables.

Compruebe el nivel del aceite con mayor frecuencia si conduce durante mucho tiempo:

- con caravana o remolque
- en terreno montañoso
- a alta velocidad
- a temperaturas inferiores a -30 °C (-22 °F) o superiores a +40 °C (+104 °F).

Estos ejemplos son válidos también en caso de tramos más cortos a baja temperatura.

Utilice un aceite de motor sintético en condiciones de conducción poco favorables. Esto protegerá más el motor.

Volvo recomienda lo siguiente:



! IMPORTANTE

Para cumplir los requisitos de intervalos de revisión del motor, todos los motores se llenan en fábrica con un aceite de motor sintético adaptado especialmente. El aceite se ha seleccionado con gran esmero y teniendo en cuenta la duración, la capacidad de arranque, el consumo de combustible y la carga medioambiental.

Para que se puedan aplicar los intervalos de revisión recomendados, se requiere el uso de un aceite de motor certificado. Utilice solamente la calidad de aceite especificada tanto para añadir como para cambiar aceite, de lo contrario puede alterar la vida útil, la capacidad de arranque, el consumo de combustible y la carga medioambiental del vehículo.

Si no se utiliza aceite de motor de la calidad y la viscosidad prevista, pueden dañarse componentes relacionados con el motor. Volvo Car Corporation no asume responsabilidad de garantía de este tipo de daños.

Volvo recomienda realizar el cambio de aceite en un taller autorizado Volvo.

Información relacionada

- Características del aceite de motor (p. 718)
- Aceite de motor (p. 655)

Características del refrigerante

Calidad especificada: Refrigerante preparado homologado por Volvo. Si se utiliza refrigerante concentrado, mézclelo con un 50 % de agua (de una calidad homologada, no agua salada, etc.). En caso de duda, consulte con un concesionario Volvo.

Para evitar deterioros en el sistema de refrigeración, problemas en el motor, etc. debería utilizar únicamente refrigerantes homologados por Volvo.

PRECAUCIÓN

Es peligroso ingerir líquido refrigerante, ya que puede ocasionar daños en órganos (riñones). Este producto contiene etilenglicol, inhibidores, agua, etc.

Información relacionada

- Llenar con refrigerante (p. 658)

Características de aceite de la transmisión

En condiciones de conducción normales no se necesitará cambiar el aceite de la transmisión durante toda vida útil de la caja de cambios. Sin embargo, ello sí podrá requerirse bajo condiciones desfavorables de conducción.

Caja de cambios manual

Aceite de la transmisión previsto:	BOT 350 M3
-------------------------------------------	------------

Caja de cambios automática

Aceite de la transmisión previsto	
TG-81SC:	AW-1
AWF8G55:	AW-2

Información relacionada

- Designaciones de tipo (p. 708)

Características de líquido de freno

El líquido de frenos es el fluido del sistema hidráulico que se utiliza para transmitir presión del pedal de frenos a través de un cilindro de frenos principal a uno o varios cilindros secundarios que actúan sobre un freno mecánico.

Calidad especificada: Volvo Original o un líquido similar que cumpla una combinación de Dot 4, 5.1 e ISO 4925 clase 6.

i NOTA

Se recomienda confiar el cambio o el llenado del líquido de frenos a un taller Volvo autorizado.

Información relacionada

- Visión de conjunto del compartimento del motor (p. 654)

Depósito de combustible - volumen

La capacidad de repostaje del depósito de combustible puede consultarse en la tabla siguiente.

	Todos los modelos
Litros (aprox)	71
Galones EE.UU. (aprox)	18,8

Información relacionada

- Llenar con combustible (p. 496)

Capacidad del depósito de AdBlue®¹

La capacidad del depósito del aditivo AdBlue es aproximadamente de 11,5 litros.

Información relacionada

- Comprobar y añadir AdBlue® (p. 504)

¹ Marca registrada propiedad de Ver-band der Automobilindustrie e.V. (VDA)

Características del aire acondicionado

El climatizador del vehículo utiliza un refrigerante sin freón: R1234yf o R134a (en función del mercado). Encontrará información sobre el refrigerante que emplea el climatizador del vehículo en una etiqueta situada en el interior del capó.

Las calidades y volúmenes previstos de líquidos y lubricantes del equipo de aire acondicionado pueden comprobarse en la tabla ofrecida a continuación.

Letrero de A/C Letrero de R134a

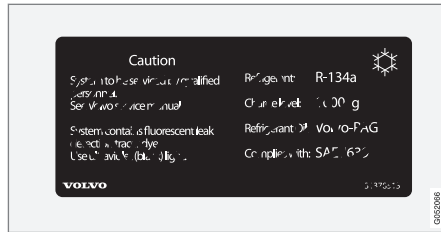

Letrero de R1234yf

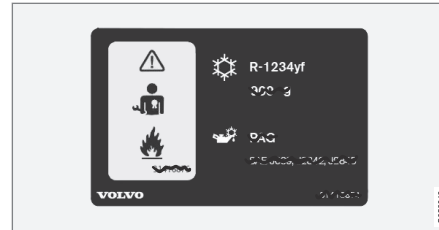

Aclaración del símbolo R1234yf

Símbolo	Significado
	Cuidado
	Sistema de aire acondicionado móvil (MAC)
	Tipo de lubricante

Símbolo	Significado
	Para realizar el servicio del sistema de aire acondicionado móvil (MAC) se requiere un técnico certificado y cualificado.
	Fluido refrigerante inflamable

Fluido refrigerante

Automóviles con fluido refrigerante R134a

Peso	Calidad especificada
700 g (1,54 lbs)	R134a

⚠ PRECAUCIÓN

El equipo de aire acondicionado integra refrigerante R134a presurizado. El servicio y reparación del sistema sólo podrá realizarlo un taller autorizado.

ESPECIFICACIONES

Automóviles con fluido refrigerante

R1234yf

Peso	Calidad especificada
650 g (1,43 lbs)	R1234yf

PRECAUCIÓN

El equipo de aire acondicionado está provisto de fluido refrigerante R1234yf bajo presión. Según SAE J2845 (Technician Training for Safe Service and Containment of Refrigerants Used in Mobile A/C System), la revisión y reparación del sistema del fluido refrigerante deberá ser realizada por técnicos debidamente preparados y certificados para garantizar la seguridad del sistema.

Aceite de compresor

Volumen	Calidad especificada
130 ml (4,40 fl. oz.)	PAG SP-A2

Evaporador

IMPORTANTE

No está permitido reparar el evaporador del sistema de aire acondicionado ni cambiarlo por un evaporador usado. El evaporador nuevo debe estar certificado e identificado según SAE J2842.

Información relacionada



- Revisión del climatizador (p. 652)





Consumo de combustible y emisiones de CO₂



La información de las tablas que aparecen a continuación se basa en el WLTP (Worldwide Harmonized Light-Duty Vehicles Test Procedure), que es un método internacional de pruebas para vehículos y turismos diseñado como prueba de laboratorio.

El consumo de combustible de un vehículo se mide en litros por 100 km y las emisiones de dióxido de carbono (CO₂) en gramos de CO₂ por km.













Aclaración

	Conducción en ciudad (lenta)
	Conducción en el extrarradio (media)

	Conducción en carretera (rápida)
	Conducción en autopista (muy rápida)
	Valor combinado (conducción mixta)
CO₂	gramos de CO ₂ /km
	litros/100 km
man	Caja de cambios manual
aut	Caja de cambios automática



















	Valor bajo
	Valor alto



















 NOTA
Si en la tabla faltan datos relativos al consumo y las emisiones, se pueden encontrar en un suplemento que le acompaña.

												
			CO ₂		CO ₂		CO ₂		CO ₂		CO ₂	
T4 (B4204T31)	aut		267	11,8	188	8,3	157	6,9	188	8,3	189	8,3
			274	12,1	206	9,1	180	7,9	220	9,7	212	9,4

ESPECIFICACIONES



												
			CO ₂	Ø	CO ₂	Ø	CO ₂	Ø	CO ₂	Ø	CO ₂	Ø
T5 (B4204T26)	aut		267	11,8	188	8,3	157	6,9	188	8,3	189	8,3
			274	12,1	206	9,1	180	7,9	220	9,7	212	9,4
T5 AWD (B4204T26)	aut		273	12,1	197	8,7	166	7,3	193	8,5	196	8,7
			290	12,8	217	9,6	186	8,2	223	9,8	219	9,7
T6 AWD (B4204T29)	aut		277	12,3	208	9,2	171	7,5	198	8,7	202	8,9
			301	13,3	229	10,1	196	8,6	231	10,2	229	10,1
D3 (D4204T4)	man		175	6,7	152	5,8	130	5,0	162	6,2	152	5,8
			192	7,3	169	6,5	154	5,9	190	7,2	175	6,7
D4 (D4204T7)	aut		190	7,3	157	6,0	133	5,1	160	6,1	155	5,9
			206	7,9	175	6,7	153	5,8	185	7,1	176	6,7
D4 (D4204T14)	man		173	6,6	148	5,6	130	5,0	163	6,2	151	5,8
			191	7,3	169	6,5	152	5,8	187	7,1	173	6,6

												
			CO ₂		CO ₂		CO ₂		CO ₂		CO ₂	
D4 (D4204T14)	aut		190	7,3	157	6,0	133	5,1	160	6,1	155	5,9
			206	7,9	175	6,7	153	5,8	185	7,1	176	6,7
D4 AWD (D4204T14)	man		196	7,5	165	6,3	142	5,4	171	6,5	164	6,3
			210	8,0	183	7,0	166	6,4	201	7,7	188	7,2
B4 AWD (D420T8)	aut		-	-	-	-	-	-	-	-	-	-
			-	-	-	-	-	-	-	-	-	-
B5 AWD (D420T2)	aut		-	-	-	-	-	-	-	-	-	-
			-	-	-	-	-	-	-	-	-	-

Los valores de la tabla que aparece más arriba correspondiente al consumo de combustible y las emisiones de CO₂ se basan en ciclos de conducción específicos (véase más adelante). El peso del automóvil puede incrementarse según el equipamiento. Ello, al igual que la cantidad de carga que lleve el automóvil, influyen en el consumo de combustible y en las emisiones de CO₂. Según el WLTP (Procedi-

miento de ensayo de vehículos ligeros armonizado a nivel mundial), cada vehículo tiene valores de consumo de combustible y de emisiones de CO₂ únicos en función del equipamiento de ese vehículo. Estos valores se sitúan entre el valor bajo y el valor alto de la tabla que aparece más arriba. En muchos mercados, puede ver los valores de consumo de combustible y de emisiones de CO₂ únicos de

su automóvil en el certificado de registro del vehículo.

Existen varios motivos que explican el incremento del consumo de combustible respecto a los valores de la tabla. Ejemplo de ello:

- Si el vehículo se equipa con accesorios adicionales que afectan a su peso.
- Patrón de manejo del conductor.



ESPECIFICACIONES

- Si el cliente opta por ruedas distintas de las instaladas de fábrica en la versión básica del modelo, puede incrementarse la resistencia al rodamiento.
- Las altas velocidades aumentan la resistencia aerodinámica.
- Calidad de combustible, condiciones viales y de tráfico, climatología y estado del automóvil.

Una combinación de los ejemplos aquí referidos puede resultar en un consumo notablemente superior.

Puede producirse una considerable diferencia en el consumo de combustible respecto a los perfiles de ciclos de conducción (ver más abajo) usados en la certificación del vehículo y sobre los que se basan las cifras de consumo de la tabla. Para información adicional, consúltese los ordenamientos referidos.

i NOTA

Las condiciones meteorológicas extremas, la conducción con remolque, o la conducción a una elevada altura sobre el nivel mar, en combinación con una calidad de combustible inferior a la recomendada, son factores que incrementan drásticamente el consumo de combustible.

Estándar WLTP

A partir del 1 de septiembre de 2018, se introdujo un nuevo estándar para calcular los valores de consumo del automóvil. El estándar WLTP (Worldwide Harmonized Light-Duty Vehicles Test Procedure = Procedimiento de ensayo de vehículos ligeros armonizado a nivel mundial) representa las condiciones de conducción medias de la conducción cotidiana. En comparación con el anterior estándar (NEDC), el WLTP (Procedimiento de ensayo de vehículos ligeros armonizado a nivel mundial) tiene en consideración situaciones de tráfico y velocidades más variadas, así como también el equipamiento y las categorías de peso. Los equipamientos opcionales que afectan al consumo están desactivados durante la prueba, por ejemplo, el aire acondicionado, la calefacción del asiento, etc. El nuevo estándar debe aportar unas cifras más realistas respecto al consumo de combustible, el dióxido de carbono y las emisiones. Los valores sirven para poder comparar unos vehículos con otros y no para reflejar el consumo normal típico de su caso particular.

Perfiles de ciclos de conducción

Un ciclo de conducción simula una conducción real media del vehículo. El estándar se basa en cuatro perfiles de ciclos de conducción distintos. Los cuatro perfiles de ciclos de conducción son:

- **Conducción en ciudad** – conducción lenta
- **Conducción en el extrarradio** – conducción media
- **Conducción en carretera** – conducción rápida
- **Conducción en autopista** – conducción muy rápida.

Cada ciclo de conducción viene determinado por distintas condiciones como, por ejemplo, la velocidad, el tiempo y el trayecto recorrido.

El valor oficial de conducción mixta mostrado en la tabla es, según marca la normativa, una combinación de los resultados de los cuatro ciclos de conducción.

Para la obtención de las emisiones de dióxido de carbono (emisiones de CO₂) durante los cuatro ciclos de conducción se recogen los gases de escape. Posteriormente, estos se analizan para ofrecer el valor de emisiones de CO₂.

Información relacionada

- Designaciones de tipo (p. 708)
- Pesos (p. 713)
- Conducción económica (p. 492)

Dimensiones homologadas de ruedas y neumáticos

En algunos países, la documentación del vehículo no indica las dimensiones homolo-

gadas. En la siguiente tabla se indican todas las combinaciones de llantas y neumáticos homologadas.

✓ = Aprobado

Motor	man/ aut	235/65R17 ^A 7,5x17x50,5	235/60R18 7,5x18x50,5	235/55R19 7,5x19x50,5	255/45R20 8x20x52,5 9x20x38,5 ^B	255/40R21 8,5x21x49,5 ^C 9x21x38,5 ^B	265/35R22 9x22x43 ^B
T4 (B4204T31)	aut	✓	✓	✓	✓	✓	✓
T4 (B4204T44)	aut	✓	✓	✓	✓	✓	✓
T5 (B4204T23)	aut	✓	✓	✓	✓	✓	✓
T5 (B4204T26)	aut	✓	✓	✓	✓	✓	✓
T5 AWD (B4204T26)	aut	✓	✓	✓	✓	✓	✓
T5 AWD (B4204T20)	aut	✓	✓	✓	✓	✓	✓
T5 AWD (B4204T23)	aut	✓	✓	✓	✓	✓	✓
T6 AWD (B4204T27)	aut	–	✓	✓	✓	✓	✓
T6 AWD (B4204T29)	aut	✓	✓	✓	✓	✓	✓
D3 (D4204T4)	man	✓	✓	✓	✓	✓	✓
D4 (D4204T14)	man	✓	✓	✓	✓	✓	✓
D4 (D4204T14)	aut	✓	✓	✓	✓	✓	✓
D4 (D4204T7)	aut	✓	✓	✓	✓	✓	✓
D4 AWD (D4204T14)	man	✓	✓	✓	✓	✓	✓





Motor	man/ aut	235/65R17^A 7,5x17x50,5	235/60R18 7,5x18x50,5	235/55R19 7,5x19x50,5	255/45R20 8x20x52,5 9x20x38,5^B	255/40R21 8,5x21x49,5^C 9x21x38,5^B	265/35R22 9x22x43^B
D4 AWD (D4204T14)	aut	✓	✓	✓	✓	✓	✓
D5 AWD (D4204T23)	aut	–	✓	✓	✓	✓	✓
B4 AWD (D420T8)	aut	✓	✓	✓	✓	✓	✓
B5 AWD (D420T2)	aut	✓	✓	✓	✓	✓	✓

^A No está permitido utilizar 235/65 R17 puesto que el vehículo está equipado con frenos de 18". Consulte con su concesionario Volvo el equipamiento de su vehículo.

^B Solo en combinación con juego completo de prolongadores de guardabarros delanteros y traseros.

^C Solo en combinación con moldura de borde de guardabarros delanteros y traseros.

Información relacionada

- Índice de carga mínimo permitido y código de velocidad para neumáticos (p. 731)
- Designaciones de tipo (p. 708)
- Denominación de dimensión del neumático (p. 594)
- Denominación de dimensión de la llanta (p. 595)
- Cadenas para la nieve (p. 612)

Índice de carga mínimo permitido y código de velocidad para neumáticos

En la siguiente tabla se muestran los valores mínimos permitidos de índice de carga (LI) y símbolo de velocidad (SS).

Motor		man/ aut	Índice de carga mínimo permitido (LI) ^A	Símbolo de velocidad mínimo permitido (SS) ^B
T4	B4204T31	aut	98	H
T4	B4204T44	aut	98	H
T5	B4204T23	aut	98	H
T5	B4204T26	aut	98	H
T5 AWD	B4204T26	aut	98	V
T5 AWD	B4204T20	aut	98	V
T5 AWD	B4204T23	aut	98	V
T6 AWD	B4204T27	aut	98	V
T6 AWD	B4204T29	aut	98	V
D3	D4204T4	man	98	H
D4	D4204T14	man	98	H
D4	D4204T14	aut	98	H
D4	D4204T7	aut	98	H
D4 AWD	D4204T14	man	98	H





Motor		man/ aut	Índice de carga mínimo permitido (LI) ^A	Símbolo de velocidad mínimo permitido (SS) ^B
D4 AWD	D4204T14	aut	98	H
D5 AWD	D4204T23	aut	98	V
B4 AWD	D420T8	aut	98	V
B5 AWD	D420T2	aut	98	V

^A El índice de carga de los neumáticos debe ser como mínimo igual o superior al que se indica en la tabla.

^B El símbolo de velocidad de los neumáticos debe ser como mínimo igual o superior al que se indica en la tabla.

Información relacionada

- Dimensiones homologadas de ruedas y neumáticos (p. 729)
- Presiones de neumáticos permitidas (p. 733)
- Designaciones de tipo (p. 708)
- Denominación de dimensión del neumático (p. 594)
- Denominación de dimensión de la llanta (p. 595)

Presiones de neumáticos permitidas

Las presiones de neumáticos aprobadas para cada opción de motor pueden comprobarse en la tabla.

i NOTA
Todos los motores, neumáticos y combinaciones no están disponibles en todos los mercados.

Motor	Dimensión del neumático	Velocidad	Carga, 1-3 personas		Carga máxima		Presión ECO ^A
			Delante (kPa) ^B	Detrás (kPa)	Delante (kPa)	Detrás (kPa)	Delante/detrás (kPa)
Todos los motores	235/65 R17	0-160 km/h (0-100 mph)	230	230	270	270	270
	235/60 R18	160+ km/h (100+ mph)	250	250	270	270	-
	235/55 R19						
	255/45 R20						
	255/40 R21						
265/35 R22							
Temporary Spare Tyre		máx 80 km/h (máx. 50 mph)	420	420	420	420	-

A Conducción económica.

B En algunos países se utiliza la unidad bar junto con la unidad pascal del Sistema Internacional de Unidades (SI): 1 bar = 100 kPa.

Información relacionada

- Designaciones de tipo (p. 708)
- Comprobar la presión de los neumáticos (p. 596)
- Dimensiones homologadas de ruedas y neumáticos (p. 729)
- Presión de los neumáticos recomendada (p. 598)

ÍNDICE ALFABÉTICO

ÍNDICE ALFABÉTICO

1, 2, 3 ...

4WD 474

A

ABS

frenos antibloqueo 455

AC (Aire acondicionado) 243

Accesorios y equipos opcionales 39

instalación 39

Aceite, véase también Aceite de motor 718, 720

Aceite de la transmisión
calidad 721

Aceite de motor 655, 720

calidad y volumen 718

condiciones de conducción poco

favorables 720

filtro 655

Llenado 656

Actualizaciones a distancia 645

actualizaciones del sistema 645

Actualizaciones de software 37

Adaptación de las características de conducción 474

AdBlue 502

capacidad del depósito 722

Llenado 504

Símbolos y mensajes 507

uso 504

Advertencia acústica

Freno de estacionamiento 460

Airbag 52

Conexión y desconexión 56

lado del acompañante 54, 56

lado del conductor 53

Airbag lateral 58

Aire acondicionado 243

Aire acondicionado, fluido
volumen y calidad 723

Ajuste del volante 212

Ajustes

Categorías 140

contextual 138

Reponer 140

Ajustes del sonido 532, 567

Mensaje 567

reproducir medios 545, 546

Teléfono 568

alarma 298

desconexión 300

nivel de alarma reducido 301

sensores de movimiento e inclinación 299

Alarma de firme deslizante - Connected Safety 309

Alarma sobre intermitentes de advertencia - Connected Safety 309

Alerta de distancia 312

conectar y desconectar 313

Limitaciones 314

Programar el intervalo de tiempo 350

All Wheel Drive (tracción integral) 474

Alumbrado

luces diurnas 161

Alumbrado, cambio de bombillas 660

Amortiguador 513

Android Auto 557, 558, 560

Anilla de remolque 523

Anillas de sujeción de la carga
compartimento de carga 633

Antena

emplazamiento 286

Aparcamiento

en pendiente 460

Aparcamiento asistido 421

conectar y desconectar 424

ÍNDICE ALFABÉTICO

hacia adelante, hacia atrás y a los lados	422	Asiento delantero manual	196	reposacabezas	209
Limitaciones	424	Asiento delantero regulado eléctricamente	197	Temperatura	241
Símbolos y mensajes	426	Ajustar asiento delantero	197	Ventilador	239
Aparcamiento asistido activo	437	Apoyo lateral	203	Asistencia de arranque en pendiente	462
aparcamiento en batería	438	Apoyo lumbar	204	Hill Start Assist (HSA)	462
aparcamiento en línea	438	guardar posición	198, 199	Asistencia de dirección en caso de riesgo de colisión	415
Limitaciones	442	mando multifunciones	200, 201, 202, 203, 204	Asistencia en riesgo de colisión	415
salir de la plaza de aparcamiento	442	masaje	200, 201, 202	ante riesgo de abandono de calzada	416
Símbolos y mensajes	445	regular el asiento del acompañante desde el asiento del conductor	206	ante riesgo de alcance trasero	418
utilizar	439	Asiento infantil integrado	75	ante riesgo de colisión con vehículos en sentido contrario	417
Apertura		abatimiento	77	conectar y desconectar	416
Ajustes	263	elevación	76	Limitaciones	419
con llave extraíble	272	Asiento regulado eléctricamente	197	Símbolos y mensajes	420
Aplicaciones	534	Asientos		Asistente de adelantamiento	
Apple CarPlay	553, 554, 556	asiento delantero manual	196	arrancar con control de velocidad constante adaptativo	356
Arcos portacargas	631	asiento delantero regulado eléctricamente	197	arrancar con Pilot Assist	356
Arrancar motor	448	calefacción eléctrica	229, 230	Pilot Assist	355
después de la colisión	60	guardar posición	198, 199	Programador de velocidad adaptativo	355
Arranque con pinzas	510	protección contra lesiones por latigazo cervical	45	Auto hold	461
Arranque el automóvil	448	Ventilación	231	Automóvil conectado a Internet	
Asiento, véase Asientos	196	Asiento trasero		actualizaciones del sistema	645
Asiento delantero		abatir respaldo	207	enviar información sobre el vehículo	648
calefacción eléctrica	229	calefacción eléctrica	230	reservar hora para revisión y reparación	647
Climatización	226	Climatización	226		
Temperatura	240				
Ventilación	231				
Ventilador	238				

Aviso de colisión	
desde atrás	388
tráfico en sentido transversal por detrás	393
ver City Safety	373
AWD, tracción integral	474
Ayuda de freno	
después de la colisión	463
Ayuda en pendientes	490
activar con el botón de función	491
Ayuda para trazar curvas	353
conectar y desconectar	354
Limitaciones	354

B

Bajar la sección trasera	630
Baja tensión de la batería	
Batería de arranque	510
Banda de rodadura	596
Barrido intermitente	189
Batería de apoyo	664
Batería de arranque	510, 661
sobrecarga	510
Batería llave baja	265

BLIS	389
conectar y desconectar	391
Limitaciones	391
Símbolos y mensajes	392
Bloqueo de puertas	301
desconexión	302
Bloqueo volante	211
Bluetooth	
Ajustes	569
conectar	551
conectar vehículo a Internet	570
Teléfono	560
Bocina	211
Bolsa de aire, véase Airbag	52
Bombillas	
cambiar	660
Botiquín de primeros auxilios	641
Brújula	529
calibrado	530

C

Cadena cinemática	
Caja de cambios	463
Cadenas para la nieve	612

Caja de cambios	463
automático	464, 466
manual	464
Caja de cambios automática	464, 466
aceite	721
reducir de marcha	471
remolque	516
caja de cambios manual	464
aceite	721
Caja de fusibles	667
Calefacción eléctrica	
Asientos	229, 230
Lunas	236, 237
volante	232, 233
Calefactor	253
calefactor auxiliar	255
Calefactor de estacionamiento	254
Calefactor auxiliar	255
Calefactor auxiliar (Calefactor auxiliar)	255
Calefactor de compartimento (Calefactor de estacionamiento)	254
Calefactor de estacionamiento	254
Calidad de aire	217, 219
alergia y asma	218
Filtro de habitáculo	220
calzada resbaladiza	494
Calzada resbaladiza	494

ÍNDICE ALFABÉTICO

Cámara de aparcamiento	427	Cierre privado	297	Climatización	214
Cámara de ayuda al aparcamiento		conectar y desconectar	297	Aparcamiento	244
activar	434	Cierre y apertura		control de ventilación	238, 239
campo del sensor	432	portón trasero	263, 285	control por voz	216
Limitaciones	368	Cinturón de seguridad	47	regulación automática	233
líneas auxiliares	430	embarazo	45	regulación de la temperatura	240,
Símbolos y mensajes	435	ponerse y quitarse	47	241,	242
vistas	428	pretensor del cinturón de seguridad	49	sensores	215
Cámara trasera	427	Testigo del cinturón de seguridad	51	temperatura experimentada	215
Cambio de propietario	139	Cinturón de seguridad, véase cinturón de		zonas	214
Cambio de rueda	604	seguridad	47	Climatización automática	233
Cambio de vehículo detectado		Circulación por agua	495	Climatización de aparcamiento	244
con control de velocidad constante		City Safety	373	Símbolos y mensajes	251
adaptativo	348	detección de obstáculos	378	Climatización ECO	477
con Pilot Assist	348	establecer distancia de advertencia	377	Climatizador	214, 226
Capó, apertura	653	frena ante vehículos en sentido con-		reparación	652
Carga máxima sobre el techo	713	trario	383	Cobertura	
Carga sobre el texto, peso máximo	713	Limitaciones	384	compartimento de carga	636
Carretera inundada	495	limitaciones ante tráfico en sentido		Código cromático, pintura	700
Catalizador		transversal	381	Código de color, pintura	700
servicio de grúa	522	limitaciones en caso de maniobra		Código de seguridad	297
Choque, véase Colisión	44	evasiva	382	Código PIN	573
Cierre		maniobra evasiva	382	Cierre privado	297
cierre y apertura	262	maniobra evasiva impedida	383	Códigos de colores	700
Cierre automático	262, 284, 290	Símbolos y mensajes	387	Colisión	44, 47, 52, 60
cierre centralizado	287	subfunciones	374		
		tráfico en sentido transversal	380		
		Clean Zone	218		
		Clean Zone Interior Package	218		

Colocación de la carga		Conducción		Control de descenso de pendientes	489, 490, 491
anillas de sujeción de la carga	633	con remolque	516	Control del freno del motor	305
carga de gran longitud	630	sistema de refrigeración	509	Control del nivel de aceite del motor	657
generalidades	630	Conducción a baja velocidad	489	Control de nivel	485
Combustible	497, 498, 499	activar con el botón de función	489	Ajustes	488
consumo de combustible	725	Conducción económica	477, 492	Control de velocidad constante	321
identificador	498, 499	Conducción en invierno	494	activar	323
Compartición de datos	576, 577	cadenas para la nieve	612	desconectar	324
Compartimento de carga	629	neumáticos de invierno	612	gestionar la velocidad	349
enchufe	624, 626	Conducir con remolque		modo de espera	324
iluminación	172	carga sobre la bola	714	Control dinámico de estabilidad y tracción	305
puntos de fijación	633	peso de remolque	714	modo sport	306, 307
red de protección	639	Conectar el automóvil a Internet		Símbolos y mensajes	308
Compartimento del motor		a través del teléfono (Bluetooth)	570	Control por voz	152
Aceite de motor	655	con el módem del vehículo	572	Ajustes	156
refrigerante	658	conexión a Internet defectuosa o interrumpida	575	Climatización	216
vista general	654	con un dispositivo móvil (WiFi)	571	radio y medios	155
Compartimento para esquís	633	Conectar teléfono	561	Teléfono	154
Compartimentos	622	Connected Safety	309	Corner Traction Control	305
Consola del túnel	623	conectar y desconectar	311	Cortina inflable	59
Guantera	628	Limitaciones	311	Cortinilla	
Visera	629	Consola del túnel	623	Protección antipinzamiento	176
Concentración de etanol	498	Contrato de licencia	100, 580	techo panorámico	183, 187
Condensaciones en faros	692, 694, 695, 696	Control de climatización	226	Cristal, laminado/reforzado	176
Condiciones		Asiento trasero	226	Cristal laminado	176
servicios	38	pantalla central	226		
usuario	576				

ÍNDICE ALFABÉTICO

Cross Traffic Alert	393
conectar y desconectar	394
Limitaciones	395
Mensajes	397
Cuadro de instrumentos	84
Ajustes	88
Cubreobjetos	634, 636
Cuentakilómetros parciales	90
Cuidado del coche	691, 692, 694, 695, 696, 697
Tapicería de cuero	689
CZIP (Clean Zone Interior Package)	218

D

Datos personales (Política de privacidad del cliente)	38
Denominación de tipo	708
Depósito de combustible	
volumen	722
Depuración de gases de escape	502
Desconectar el motor	449
desconexión del dispositivo antiarranque por alcoholemia	453
Desconexión del inhibidor del selector de marchas	471

Desconexión del motor	449
Desempeñado	235
Detección de obstáculos	
City Safety	378
Detección de túnel	162
Diesel	499
Diésel	
parada por agotamiento de combustible	501
Dimensión de neumáticos	594
Dimensiones	711
Dimensiones del neumático	
en caso de cambio de ruedas	604
Disco duro	
espacio	579
Dispositivo antiarranque por alcoholemia	452, 453
Distancia recorrida	90
Distribución del aire	220
cambiar	221
desempeñado	235
recirculación	234
tabla de opciones	223
toberas de ventilación	220, 222
DivX®	550
Download Center	645
utilizar	645

Drive-E	
Filosofía de medio ambiente	30
Driver Alert Control	405
conectar y desconectar	407
guía para ir al área de descanso	407
Limitaciones	408
Duración luz aproximac.	170

E

Economía de conducción	492
Efecto	716
Elevalunas	177, 178
Protección antipinzamiento	176
Elevalunas eléctricos	177
Elevar el automóvil	650
Elevar la sección trasera	630
Emisiones de CO2	725
Emisiones de dióxido de carbono	725
Encender/ Apagar	
Conducción	481
desconectar	482
función del vehículo	480
Limitaciones	483
Encerado	691

Enchufe	624	Estado del vehículo	646	Freno de servicio	455
utilizar	626	Presión neum.	602	Freno motor	455, 490
Enganche para remolque	513	etiquetas		Frenos	455
Especificaciones	513	emplazamiento	708	automático cuando el vehículo está	
plegable y desplegable	514	Experiencia sonora	533	parado	461
Equipo de emergencia				en calzadas con sal	457
Botiquín	641			en calzadas húmedas	456
triángulo de emergencia	641			Frenado asistido, BAS	456
Escobilla de limpiaparabrisas y líquido		F		Freno de estacionamiento	457
de lavado	188	<hr/>		Frenos antibloqueo, ABS	455
Escobillas de limpiaparabrisas, calenta-		Favoritos de radio	540	Luces de freno	168
das	188	Filtro de carbonilla	501	luces de freno de emergencia	169
Escobillas de limpiaparabrisas calenta-		Filtro de habitáculo	220	mantenimiento	457
das	188	Filtro de partículas de gasolina	499	sistema de frenos	454
Escobillas limpiaparabrisas	188	Filtro de partículas diésel	501	FSC, certificado medioambiental	26
cambio	700, 702	Fluido refrigerante	652	Fuerza del volante, dirección de relación	
Posición de servicio	703	sistema de climatización	723	variable	304
Especificaciones del motor	716	Four-C	485	Función antideslizante	305
Estabilizador		Freno automático	461	Función de apertura global	260
remolque	518	Apoyo del conductor	304	Función de memoria del sensor de lluvia	190
Establecer el intervalo de tiempo de la		conectar y desconectar	462	Funciones de frenado	454
alerta de distancia	350	después de la colisión	463	Funciones del vehículo	
Estacionamiento en línea	437	Freno de estacionamiento	457	en la pantalla central	126
Estadística de ruta		baja tensión de la batería	460	Fusibles	667
Ajustes	94	conectar y desconectar	458	bajo la guantera	675
Estadísticas de ruta	93	conexión automática	460	cambio	668
		Freno de estacionamiento eléctrico	457		
		Freno de mano	457		

ÍNDICE ALFABÉTICO

en el compartimento de carga	681				
en el compartimento del motor	669				
G					
Ganchos de carga	632				
gasolina	498				
Gato	605				
Gracenote®	548				
GSI - Indicador de cambio de marcha	472				
Guantera	628				
H					
HDC	490				
Herramienta	604				
Herramienta de elevación	605				
HomeLink®	525				
Homologación	529				
programar	526				
utilizar	528				
Homologación					
equipo radioeléctrico	366				
HomeLink®	529				
sistema de mando a distancia	274				
sistema de radar	359				
		I			
		IAQS (Interior Air Quality System)	219		
		IC (Inflatable Curtain)	59		
		ID, Volvo	28		
		Idioma	137		
		Iluminación			
		ajuste, instrumentos, pantalla	172		
		Ajuste de la altura de las luces	160		
		Ajustes	159		
		en el habitáculo	170		
		faro antiniebla	166		
		Intermitente	165		
		Luces de cruce	162		
		luces de curvas activas	166		
		Luces de emergencia	169		
		Luces de freno	168		
		Luces largas	163		
		luz antiniebla trasera	167		
		luz de aproximación	170		
		Luz de curva	167		
		luz de freno de emergencia	169		
		Luz larga automática	163		
		Luz posición	161		
		luz seguridad	170		
		Mandos	158, 170		
		Iluminación de la pantalla	172		
		Iluminación del habitáculo	170		
		adaptar	172		
		automatismo	171		
		Iluminación de los instrumentos	172		
		Iluminación de los mandos	172		
		Indicación de cierre	258		
		ajuste	259		
		Indicador de cambio de marcha	472		
		Indicador de combustible	89		
		Indicador de desgaste	596		
		Indicador de temperatura ambiente	95		
		Indicadores			
		indicador de combustible	89		
		Índice de carga	594		
		Inflar neumáticos	618		
		Inflatable Curtain	59		
		Información de cámaras de control de velocidad	402		
		Información de tráfico	541		
		Información para el propietario	18		
		Información sobre señales de tráfico	398		
		Advertencia de velocidad	402		
		Ajustes	404		
		conectar y desconectar	399		
		información de cámaras de control de velocidad	402		

Limitaciones	405	iPod®, conexión	551	luneta trasera	192, 193
Sensus Navigation	402	ITPMS - Indirect Tyre Pressure Monitoring System	599	Parabrisas	191
visualización	400			Lavadero de vehículos	691, 692, 694, 695, 696, 697
Informática		K		Lavado a alta presión	695
grabación	37			Lavado automático del automóvil	694
transmisión entre el vehículo y el taller	644	Key tag	260	Lavado manual	692
Infotainment (Sistema audiovisual)	532	Kit de reparación de neumáticos		lavaparabrisas	191
Inhibidor del selector de marchas	470	Inflar neumáticos	618	letreros	
desconectar	471	utilizar	614	emplazamiento	708
Inmovilizador	273	Kit de reparación provisional de neumáticos		Limitador de velocidad	314
Inmovilizador electrónico	273	cos	613	activar	316
Inmovilizador controlado a distancia	273	ejecución, comprobación posterior	614	automático	318
Inmovilizador electrónico	273	Inflar neumáticos	618	desconectar	316
Instrumentos y mandos	80, 81			desconexión temporal	317
IntelliSafe		L		Limitaciones	318
Apoyo del conductor	33			modificar velocidad	349
Interior Air Quality System	219	Lámparas		limitador de velocidad automático	318
Interior del habitáculo	622	cambiar	660	conectar y desconectar	319
Consola del túnel	623	remolque	519	Limitaciones	321
enchufe	624	Lane Keeping Aid		tolerancia	320
Guantera	628	ver Sistema de permanencia en el carril	408	Limp home	463
Visera	629	Large Animal Detection (LAD)	378	Limpiaparabrisas	188
Intermitente	165	Lavacristales		sensor de lluvia	189, 190
Intermitentes	165	Faros	191	Limpiar la escobilla de limpiaparabrisas	696
Internet, ver vehículo conectado a Internet	569	líquido lavaparabrisas, llenado	704		

ÍNDICE ALFABÉTICO

Limpieza	689, 690	Luces antiniebla		Luneta trasera	
cinturones de seguridad	688	Delante	166	calefacción eléctrica	237
lavadero de vehículos	691, 692,	traseras	167	Escobillas	192, 193
694,	695,	Luces de advertencia		Lavacristales	192, 193
696,	697	advertencia	99	Luz ambiental	172
llantas	697	Airbags SRS	99	adaptar	172
pantalla central	687	avería en el sistema de frenos	99	Luz de curva	167
tapicería	686, 688, 689, 690	Baja presión de aceite	99	Luz de freno de emergencia	169
Tapicería textil	686, 688, 689	control dinámico de estabilidad y		Luz de seguridad, Homesafe Lighting,	
túnel de lavado	694	tracción	305	Follow me home lighting, follow-me-	
Limpieza de las llantas	697	el alternador no carga	99	home lighting	170
Líquido de frenos		fallo del sistema	99	Luz larga automática	163
calidad	722	freno de estacionamiento aplicado	99	Luz posición	161
Líquido de lavado	188, 704	la batería de arranque no carga	99		
Líquidos, capacidades	704, 722, 723	Pilot Assist	347		
Líquido sellador	613	Programador de velocidad adapta-			
Líquidos y aceites	721, 722, 723	tivo	347		
Llantas		Testigo del cinturón de seguridad	99		
dimensiones	595	Luces de cruce	162		
limpieza	697	Luces de curvas activas	166		
Llave	260	Luces de emergencia	169		
Localización de averías		Luces de los faros			
City Safety	384	regulación de altura	160		
Programador de velocidad adapta-		Luces diurnas	161		
tivo	331	Luces largas	163		
Unidad de cámara	368	Lunas y cristales	176		
Unidad de radar	368				

M

Manchas	686, 688, 689, 690
Mando a distancia	260
Autonomía	264
cambio de pilas	265
llave extraíble	270
pérdida	268
vincular a perfil de conductor	145
Mando a distancia HomeLink®	
programable	525
Mando de las luces	158, 172

Mantener una temperatura agradable	249
activación/desconexión	249
Mantenimiento	
tratamiento anticorrosión	698
Manual del propietario	24
en el móvil	23
en la pantalla central	19, 21
Identificación ecológica	26
Marca VOL	592
Medida	711
Enganche para remolque	513
Medio ambiente	30
Mensajes en las pantallas	108, 146
guardados	111, 148
manejar	110, 147
Mensajes y símbolos	
Aparcamiento asistido	426
Aparcamiento asistido activo	445
Asistencia en riesgo de colisión	420
BLIS	392
Cámara de ayuda al aparcamiento	435
City Safety	387
control dinámico de estabilidad y tracción	308
Cross Traffic Alert	397
Pilot Assist	345
Programador de velocidad adaptativo	334
Sistema de permanencia en el carril	412

Módem de vehículo	
Ajustes	573
conectar vehículo a Internet	572
Modo de ahorro de corriente	510
Modo de conducción	474
Apoyo del conductor	352
cambiar	477
ECO	477, 480
Modo de conducción individual	474
Modo de seguridad	60
activación/traslado	60
Modo ECO	477
activar con el botón de función	480
Motor	
arrancar	448
desconectar	449
Encender/ Apagarfuncionamiento	480
recalentamiento	509
N	
Neumáticos	592
almacenamiento	592
desmontaje	606
dimensiones	729
Especificaciones	729, 731, 733
indicador de desgaste	596
montaje	609

neumáticos de invierno	612
Pulse	733
rotación al cambiar	592
Sentido de rotación	595
tabla de presión de neumáticos	733
Nivel de aceite bajo	656
Nivel de fuerza de dirección, véase fuerza del volante	304
Número de identificación	41
número de octano	498
O	
Opcional/accesorio	24
Ordenador de a bordo	90
mostrar en pantalla del conductor	91
P	
PACOS (Passenger Airbag Cut Off Switch)	56
Paleta del volante	211
Paletas del volante	468
Pantalla	
información al conductor	84

ÍNDICE ALFABÉTICO

Pantalla central		Parada automática del motor		advertencia	347
Ajustes	138	parada automática	481	ajustar el intervalo de tiempo	350
apagar y modificar volumen	137	Parada del motor por agotamiento de		asistencia de dirección desconec-	
control de climatización	226	combustible		tada	343
limpieza	687	diésel	501	cambio de vehículo detectado	348
Mensajes	146, 147, 148	Park Assist Pilot	437	desconectar	341
modificar apariencia	136	Passenger Airbag Cut Off Switch	56	Freno automático	351
símbolos en la barra de estado	128	Perfil del conductor	142	gestionar la velocidad	349
teclado	130	editar	144, 146	Limitaciones	343
uso	116, 119, 123, 128	seleccionar	143	modo de espera	342
vista de funciones	126	Peso de remolque y carga sobre la bola	714	Símbolos y mensajes	345
vista general	113	Peso en orden de marcha	713	Pintura	
vistas	119	Pesos		código de color	700
Pantalla de información	84, 88	peso en orden de marcha	713	daños de pintura y retoques	698, 700
Pantalla del conductor	84	Peso total	713	Política de privacidad (Política de privaci-	
Ajustes	88	Picaduras de gravilla y arañazos	698, 699, 700	dad del cliente)	38
Mensajes	108	Pila		Política de privacidad del cliente	38
menú de aplicación	106, 107	Apoyo	664	Portabicicletas	
Pantalla de visualización frontal	148	Arranque	661	montado en el enganche para remol-	
Ajustes	150	arranque con pinzas	510	que	521
Alerta de distancia	312	mantenimiento	661	Portón trasero	
cambio de parabrisas	652	reciclaje	666	apertura/cierre con movimiento del	
conectar y desconectar	150	Símbolos de batería	666	pie	295
guardar posición	150, 198, 199	Pilot Assist	336	cierre y apertura	263, 285
limpieza	688	activar	340	desactivar el cierre desde dentro	288
Parabrisas		adelantamiento	355	eléctrico	291
calefacción eléctrica	236			Portón trasero eléctrico	291
imagen proyectada	148, 150			Posición de encendido	450, 451

Posición de servicio	703	Limitaciones	331	Recalentamiento	509, 516
Posiciones de cambio		Localización de averías	331	Recirculación	234
Caja de cambios automática	466	modo de espera	330	Recomendaciones de carga	630
Preacondicionamiento	244	Símbolos y mensajes	334	Recomendaciones de uso	493
activación/desconexión	245	Protección antipinzamiento	176	Red	
temporizador	246	Reposición	177	compartimento de carga	639
Presión ECO	598, 733	Protección anti-vuelco	309	red de carga	639
Presión neum.		protección contra lesiones por latigazo		Red de protección	639
Ajustar	597	cervical	45	Red Key	
Comprobar	596	Protección contra salida de la carretera	416	Ajustes	269
etiqueta con presión recomendada	598	Puesta a cero de los cuentakilómetros		mando a distancia con limitaciones	269
Pretensor del cinturón de seguridad	49	parciales	92	Refrigerante	721
Reponer	50	Pulido	691	Llenado	658
Primeros auxilios	641			Regeneración	499, 501
Profundidad de dibujo	596			Regulación de altura	485, 488
neumáticos de invierno	612			Regulación de la altura de las luces de	
Programa de revisión	644			los faros	160
Programador de velocidad adaptativo	325	R		Rejilla de carga	637
activar	328	Radio	537	Rejilla de protección	637
adelantamiento	355	Ajustes	541	Reloj, programación	94
advertencia	347	arrancar, activar, iniciar	538	Remolque	522
ajustar el intervalo de tiempo	350	buscar emisora de radio	539	cable	517
cambiar la funcionalidad del control		cambiar banda de frecuencia y emi-		conducción con remolque	516
de velocidad constante	332	sora de radio	538	Lámparas	519
cambio de vehículo detectado	348	control por voz	155	oscilación	518
desconectar	329	DAB	543		
Freno automático	351	Radio digital (DAB)	543		
gestionar la velocidad	349	Rear Collision Warning	388		
		Limitaciones	389		

ÍNDICE ALFABÉTICO

Rendimiento del conductor	93	plegables eléctricamente	181	Seguro para niños	289
Ajustes	94	plegar espejos exteriores	181	Sensor de inclinación	299
Reposacabezas	209	Sistema antideslumbramiento	180	Sensor de la cámara	
Reposición de los retrovisores exteriores	181	Retrovisores exteriores	180	ver Unidad de cámara	367
guardar posición	198, 199	Reposición	181	Sensor de lluvia	189, 190
Reposición	181	Sistema antideslumbramiento	180	Sensor de movimiento	299
Sistema antideslumbramiento	180	Retrovisores exteriores plegables	181	Sensor de radar	
Repostaje	496	Retrovisor interior	180	ver Unidad de radar	357
AdBlue	504	Sistema antideslumbramiento	180	sensores	
Llenado	496	Roll Stability Control	309	Calidad de aire	219
tapa del depósito	495	Rueda de repuesto	610	Climatización	215
reproductor de CD	549	manejar	611	Unidad de cámara	367
Reproductor de medios	544, 545, 546	Ruedas		Unidad de radar	357
control por voz	155	cadenas para la nieve	612	Sensus	
formatos de archivo compatibles	552	desmontaje	606	Conexión a Internet y entretenimiento	34
Rescate	525	montaje	609	Sensus Navigation	
Reservar hora para revisión y reparación	647	Ruedas y neumáticos		Información sobre señales de tráfico	402
Respaldo		dimensiones homologadas	729	Sentido de rotación	595
asiento delantero, ajuste	196, 197, 200, 201, 202, 203, 204	índice de carga y símbolo de velocidad	731	Servicio de grúa	525
asiento trasero, abatimiento	207			Side Impact Protection System	58, 59
Restablecer ajustes	140	S		Símbolos	
cambio de propietario	139	Seguridad	44	dinámico	84
Perfil del conductor	146	embarazo	45	Símbolos de advertencia	99
Retrovisores		Seguridad infantil	61	Símbolos de control	96
Brújula	529, 530				
calefacción eléctrica	237				
exterior	180				
interior	180				

Símbolos de advertencia	99	Sistema de permanencia en el carril	408	Sustancias alérgenas y asmógenas	218
seguridad	44	conectar y desconectar	410		
Símbolos de control	96	Limitaciones	411	T	
Símbolos de velocidad, neumáticos	594	seleccionar alternativas de asistencia	411	<hr/>	
Símbolos y mensajes		Símbolos y mensajes	412	Tabla de presión de neumáticos	733
Campo de estado de la pantalla central	128	visualización de pantalla	414	Tapa para objetos largos	633
Climatización de aparcamiento	251	Sistema de refrigeración		Tapicería de cuero, consejos de lavado	689
Sin llave		recalentamiento	509	Tapicería del automóvil	686, 688, 689, 690
Ajustes	285	Sistema de retención infantil	61, 62, 65, 66		
cierre y apertura	284	colocación y montaje	65, 66	Tarjeta SIM	573
superficies sensibles al roce	283	puntos de fijación inferiores	64	Techo panorámico	183
SIPS (Side Impact Protection System)	58, 59	Puntos de fijación i-Size/ISOFIX	64	apertura y cierre	184
Sistema audiovisual	532	Puntos de fijación superiores	63	cortinilla	187
sistema de asistencia del conductor	304	tabla de ubicación	68	Posición de ventilación	186
Modo de conducción	352	tabla para i-Size	70	Protección antipinzamiento	176
Sistema de climatización		tabla para ISOFIX	71	Techo panorámico eléctrico	183
Fluido refrigerante	723	Sistema eléctrico	661	Techo solar	
Sistema de estabilización del remolque	306, 518	Sistemas de retención infantil		Protección antipinzamiento	176
Sistema de frenos		asiento infantil integrado	75	teclado	130, 134
líquido	722	Soporte de bolsas	632	cambiar idioma	134
Sistema de mando a distancia, homologación	274	Spin control	305	Teclado del volante	211
Sistema de parada/arranque	480	Supervisión de la presión de neumáticos	599	Teléfono	560
		Estado	602	cambiar a otro	565
		guardar nueva presión de neumáticos	601	conectar	561
		medida	603	conectar automáticamente	563
				conectar manualmente	564
				control por voz	154

ÍNDICE ALFABÉTICO

desconectar	564	Túnel de lavado	694	Ventilación	220, 221, 222
eliminar	565			Asientos	231
Llamada	565, 568	U		Ventilador	
Mensaje	566			Distribución del aire	221
Teléfono móvil, véase Teléfono	561			Regulación	238, 239
Temperatura		Unidad de cámara	367	toberas de ventilación	222
experimentada	215	Limitaciones	368	Vídeo	549, 551
Regulación	240, 241, 242	mantenimiento y limpieza	372	Ajustes	550
Temperatura del motor alta	509	Unidad de radar	357	Visera	629
Temperatura motor		Homologación	359	iluminación del espejo	172
alto	509	Limitaciones	368	Vista general de los instrumentos	
Temporary Spare	610	mantenimiento y limpieza	372	automóvil con volante a la derecha	81
Testigo del cinturón de seguridad	51	Unidades	137	automóvil con volante a la izquierda	80
Tocar la bocina	211	USB		Vista superior	138
Toma de diagnóstico	40	enchufe para conexión de medios	551	Volante	211, 212
Tornillos antirrobo	606			ajuste del volante	212
Tornillos de rueda	606	V		calefacción eléctrica	232, 233
Tracción integral (AWD)	474			paleta	211
Traction control	305	Vacaciones en la carretera	493	Teclado	211
Trailer Stability Assist	306	Vaho		Volvo ID	28
Transmisión	463	condensaciones en faros	691, 694	crear y registrar	28
Transporte en transbordador	485	Vapores de combustible	497		
Tratamiento anticorrosión	698	Varilla de nivel, electrónica	656	W	
Triángulo de peligro	641	Vehículo conectado a Internet	569		
TSA - estabilizador del remolque	518	conexión a Internet defectuosa o inter-rumpida	575	Whiplash Protection System	45
				WHIPS (Whiplash Protection System)	45

WiFi

compartir conexión a Internet, punto de acceso	574
conectar vehículo a Internet	571
eliminar red	576
técnica y seguridad	576

V O L V O