



S 60

KASUTUSJUHEND



# VÄLKOMMEN!

Loodame, et Volvo pakub Sulle sõidurõõmu paljudeks aastateks. Auto konstrueerimisel mõtlesime Sinu ja Sinu kaasreisijate turvalisusele ja mugavusele. Volvo on üks kõige turvalisematest sõiduautodest maailmas. Sinu Volvo vastab ka kõikidele kehtivatele ohutus- ja keskkonn nõuetele.

Soovitame teil lugeda kasutusjuhendis olevad juhised ja hooldusteave läbi, et oleksite kursis oma Volvo kõigi võimalustega. Kasutusjuhend on saadaval ka mobiilirakendusena (Volvo kasutusjuhend) ning ettevõtte Volvo Cars tugisaidil ([support.volvocars.com](https://support.volvocars.com)).

# SISUKORD

## SISSEJUHATUS

Omanikuteabe leidmine	12
Autosse salvestatud digitaalne kasutusjuhend	13
Volvo Carsi tugisait	16
Kasutusjuhendi lugemine	16
Andmete salvestamine	19
Tarvikud ja lisavarustus	20
Volvo ID	21
Keskkonnanfilosoofia	22
Kasutusjuhend ja keskkond	24
Lamineeritud klaas	24

## TURVALISUS

Turvavöösid puudutav üldteave	26
Turvavöö - pealetõmbamine	27
Turvavöö - vabastamine	28
Turvavöö - rasedus	28
Turvavöö kinnituse kontroll	29
Turvavöö eelpinguti	29
Ohutus - hoiatussümbol	30
Turvapadjad	31
Juhipoolne turvapadi	32
Reisija turvapadi	32
Juhi kõrvalistuja turvapadi – funktsiooni lubamine/blokeerimine*	34
Külgturvapadi (SIPS)	36
Turvakardin (IC)	37
Üldteave WHIPS-süsteemi (kaelalüli kaitse) kohta	37
WHIPS - istumisasend	38
Rikkerežiimi puudutav üldteave	39
Rikkerežiim - sõiduki käivituskatse	40
Rikkerežiim – sõitmine rikkerežiimis	41
Üldine laste ohutust puudutav teave	41
Lasteistmed	42
Lasteistmed - paiknemine	47
Lasteiste - ISOFIX	48
ISOFIX - mõõduklassid	49

ISOFIX - lasteistmete tüübid	50
Lasteistmed - ülemised kinnituspunktid	52

## NÄIDIKUD JA REGULEERIMISNUPUD

Näidikud ja juhtseadmed, vasak- poolse rooliga mudelid - ülevaade	54
Näidikud ja juhtseadmed, parem- poolse rooliga mudelid - ülevaade	57
Näidikuplokk	60
Analoog-näidikupaneel - ülevaade	60
Digitaalne näidikuplokk - ülevaade	61
Ökonoomsed juhtimisvõtted & Võim- susjaotus*	64
Näidikuplokk - märguandesümbolite täendus	65
Kombineeritud näidikutepaneel - ohusümbolite tähendused	66
Välitemperatuurimõõdik	68
Päevasõidumõõdik	68
Kell	69
Näidikuplokk - litsentsileping	69
Tähised ekraanil	70
Volvo Sensus	72
Võtme asendid	73
Süüteasendid - funktsioonid erineva- tes olekutes	74
Istmed, esiistmed	75
Istmed, esiistmed - elektriliselt sea- distatavad*	76
Istmed, tagaistmed	78

Rool	79
Rooli elektrisooendus*	80
Valgustuse lülitid	81
Parktuled	83
Päevasõidutuled	83
Tunneli tuvastamine*	84
Kaug-/lähituled	84
Aktiivsed kaugtuled*	85
Aktiivsed ksenoonesituled*	87
Esituled - esitulede valgusvihu regu- leerimine	88
Tagumine udutuli	88
Pidurituli	89
Ohutuled	89
Suunatud	90
Salongivalgustus	91
Saatevalgustuse kestus	92
Läheneemisvalgustuse kestus	92
Klaasipuhastid ja klaasipesurid	93
Aknaõstukid	94
Päikesekaitse*	96
Küljepeeglid	96
Klaasid ja küljepeeglid - soojendus	97
Tahavaatepeegel, sisemine	98

Kompass*	99
Katuseluuk*	100
Menüüdes liikumine - näidikuteplokk	102
Menüü ülevaade - näidikuplokk	103
Teated	104
Teated - käsitlemine	105
MY CAR	105
Pardaarvuti	106
Pardaarvuti - analoognäidikuplokk	108
Pardaarvuti - digitaalne näidikuplokk	111
Pardaarvuti - teekonna statistika*	114

## KLIMASEADE

Üldist kliimaseadme kohta	116
Tegelik temperatuur	117
Andurid - kliimaseade	117
Õhu kvaliteet	117
Õhu kvaliteet – salongifilter	118
Õhu kvaliteet – Clean Zone Interior Package (CZIP)*	118
Õhu kvaliteet – IAQS*	118
Õhu kvaliteet – materjal	119
Menüüseadistused - kliimaseade	119
Õhu suunamine reisijateruumi	119
Elektrooniline kliimaseade - ECC	122
Istmesoojendusega esiistmed*	123
Istmesoojendusega tagaiste*	123
Ventilaator	124
Isereguleerimine	124
Temperatuuri hoidmine reisijateruumis	125
Konditsioneer	125
Tuuleklaasi udu eemaldamine ja sulatamine	126
Õhu suunamine - õhu siseringlusesse suunamine	127
Õhu suunamine - tabel	128
Mootoriploki soojendus ja salongi kütteseade*	130

Mootori eelsoojendus ja salongi soojendus* - otsekäivitamine	131
Mootori eelsoojendus ja salongi soojendus* - viivitamatu peatamine	132
Mootoriploki soojendus ja salongi kütteseade* - taimer	132
Mootoriploki soojendus ja salongi kütteseade* - teated	134
Lisakütteseade*	136
Kütusel töötav lisakütteseade*	136
Elektriline lisakütteseade*	137

## KOORMA VEDAMINE JA PAIGUTAMINE

Panipaigad	140
Tunnelkonsool	142
Kindalaegas	142
Põrandamatid*	142
Meigipeegel	143
Tunnelkonsool - 12 V pistikupesad	143
Laadimine	144
Koorma vedamine - pikk veos	145
Katusel olev koorem	145
Koormakinnitusaasad	146
Pagasi vedamine – kotihoidik*	146
12 V elektripistikupesa, pakiruum*	147

## LUKUSTUS JA ALARM

Kaugjuhtimispuult	150
Kaugjuhtimispuult-võti - kaotamise korral	150
Kaugjuhtimispuult - isikupärastamine*	151
Lukustamine/lukust avamine - indikaator	152
Lock indicator	152
Immobilisaator	153
Kaugjuhitav jälgimissüsteemiga immobilisaator*	153
Kaugjuhtimispuult-võtme funktsioonid	154
Kaugjuhtimispuult-võti - leviala	155
PCC funktsiooniga kaugjuhtimispuult* - unikaalsed funktsioonid	155
PCC-ga kaugjuhtimispuult* - töövahemik	156
Eemaldatav puldivõti	157
Liigenduv muukliist - lahti-/kokkuliigendamine	157
Liigenduv muukliist - uste lahtilukustamine	158
Privaatlukustus*	158
Kaugjuhtimispuult - patarei vahetamine	160
Keyless drive*	161
Keyless Drive* - kaugjuhtimispuuldi töövahemik	161
Keyless Drive* - kaugjuhtimispuuldi turvaline kasutamine	162
Keyless Drive* -kaugjuhtimispuuldi töö häirimine	162

Keyless Drive* - lukustamine	163
Keyless Drive* - lukust avamine	163
Keyless Drive* - võtme lukust avamine	164
Keyless Drive* - lukustamise seaded	164
Keyless Drive* - antenni asukoht	165
Lukustamine/lahtilukustamine - sõidukist väljastpoolt	165
Ukse käsitsi lukustamine	166
Lukustamine/lahtilukustamine - sõidukist seestpoolt	167
Üldine avamine	168
Lukustamine/avamine - kindalaegas	168
Lukustamine / luku avamine - pakiruumi kaas	169
Sundlukustus*	171
Laste turvalukk - manuaalne lülitamine	172
Laste turvalukud - elektriline aktiveerimine*	172
Alarm*	173
Alarmi tuli*	174
Alar* - automaatne valve alla lülitamine	174
Alarm* - kaugjuhtimispuult-võti ei tööta	175
Alarmisignaalid*	175
Vähendatud alarmitase*	175
Tüübikinnitus, kaugjuhtimispuult-võtme süsteem	176

## JUHI ABI

Rootivõimsuse reguleerimine*	178
Elektrooniline stabiilsusabisüsteem (ESC) - üldine	178
Elektrooniline stabiilsusabisüsteem (ESC) - kasutamine	179
Elektrooniline stabiilsusabisüsteem (ESC) - sümbolid ja teated	180
Kiirusepiiraja	182
Kiirusepiiraja - töölelülitamine	182
Kiirusepiiraja - kiiruse muutmine	183
Kiirusepiiraja - ajutine väljalülitamine ja ooterežiimis olek	183
Kiirusepiiraja - piirkiiruse ületamise hoiatus	184
Kiirusepiiraja - väljalülitamine	184
Kiirusehoidik*	185
Püsikiiruse hoidja* - kiirused	186
Püsikiiruse hoidja* ajutine väljalülitamine ja ooterežiimis olek	186
Püsikiiruse hoidja* - Seadistatud kiiruse taastamine	187
Püsikiiruse hoidja* - ooterežiimi lülitamine	188
Pikivahe hoiatus*	188
Pikivahe hoiatus* - piiratud toime	189
Pikivahe hoiatussüsteem* - sümbolid ja teated	190
Kohanduv kiirusehoidik - ACC*	191

Kohanduv püsikiirusehoidja* - toimimine	192	City Safety™ - sümboolid ja teated	215	Driver Alert Control (DAC)* - sümboolid ja teated	236
Kohanduv püsikiirusehoidja* - ülevaade	193	Kokkupõrke hoiatussüsteem*	216	Sõidurealt kaldumise hoiatus (LDW)*	237
Kohanduv püsikiirusehoidja* - kiirused	194	Kokkupõrke hoiatussüsteem* - toimimine	217	Sõidurealt kaldumise hoiatus LDW – funktsioon	238
Kohanduv püsikiirusehoidja* - ajaintervalli seadistamine	196	Kokkupõrke hoiatussüsteem* - jalgratturite tuvastus	218	Sõidurealt kaldumise hoiatus (LDW) – kasutamine	239
Kohanduv püsikiirusehoidja* - ajutine väljalülitamine ja ooterežiimis olek	196	Kokkupõrke hoiatussüsteem* - Jalakäijate tuvastus	219	Sõidurealt kaldumise hoiatus (LDW) – piirangud	239
Kohanduv püsikiirusehoidja* - möödasoit teisest sõidukist	197	Kokkupõrke hoiatussüsteem* - toimimine	220	Sõidurealt kaldumise hoiatus (LDW) – tähised ja teated	240
Kohanduv püsikiirusehoidja* - väljalülitatud	198	Kokkupõrke hoiatussüsteem* - kaameraandurite piiratud toime	222	Sõiduraja hoidmise abifunktsioon (LKA)*	241
Kohanduv püsikiirusehoidja* - ummikus liikumise abisüsteem	198	Kokkupõrke hoiatussüsteem* - sümboolid ja teated	224	Sõiduraja hoidmise abifunktsioon (LKA) – funktsioon	242
Kohanduv püsikiirusehoidja* - püsikiiruse hoidja lüliti funktsioonid	200	BLIS*	226	Sõiduraja hoidmise abifunktsioon (LKA) – kasutamine	243
Kohanduv püsikiirusehoidja* - veaotsing ja toimimine	201	BLIS* - toimimine	227	Sõiduraja hoidmise abifunktsioon (LKA) – piirangud	244
Kohanduv püsikiirusehoidja* - sümboolid ja teated	202	CTA*	228	Sõidurea hoidmise abifunktsioon (LKA) – tähised ja teated	245
Radariandur	204	BLIS - sümboolid ja teated	230	Parkimisabi*	246
Radarandur - piiratud toime	204	Liiklusmärkide tuvastamise funktsioon (RSI)*	230	Parkimisabi süsteem Park assist syst* - toimine	246
Tüübikinnitus - radarsüsteem	206	Liiklusmärgituvastus Road sign information (RSI)* - toimimine	231	Parkimisabi* - tagumine	247
City Safety™	210	Liiklusmärkide tuvastamise funktsioon (RSI)* - piirangud	233	Parkimisabi* - eesmine	248
City Safety™ - toimimine	210	Driver Alert System*	234	Parkimisabi seade Park assist syst* - veateade	249
City Safety™ - kasutamine	211	Driver Alert Control (DAC)*	234		
City Safety™ - piirangud	212	Driver Alert Control (DAC)* - toimimine	235		
City Safety™ - Laserandur	213				

Parkimisabi süsteem Park assist syst* - andurite puhastamine	249
Parkimisabi kaamera*	250
Parkimisabi kaamera Park assist camera - seadistused	252
Parkimisabi kaamera Park assist camera - piiratud toime	253
Aktiivne parkimisabi (PAP)*	253
Aktiivne parkimisabi Park Assist Pilot (PAP)* - funktsioonid	254
Aktiivne parkimisabi Park Assist Pilot (PAP)* - toimimine	255
Aktiivne parkimisabi Park Assist Pilot (PAP)* - piiratud toime	257
Aktiivne parkimisabi (PAP)* - süm- bolid ja teated	258

## KÄIVITAMINE JA SÕITMINE

Mootori käivitamine	260	Start/Stop* - sümboolid ja teated	279
Mootori seiskamine	261	ECO* sõidurežiim	281
Roolilukk	261	Jalgpidur	283
Distantskäivitus (ERS)*	261	Jalgpidur - pidurite lukustumisvas- tane süsteem	284
Kaugkäivitus (ERS) - kasutamine	262	Jalgpidur - paanikapidurduse piduri- tuled ja automaatse süttimisega ohutuled	284
Kaugkäivitussüsteem (ERS) - tähi- sed ja teated	263	Jalgpidur - paanikapiduri kompensator	285
Auto käivitamine abiakuga	265	Seisupidur	286
Käigukastid	266	Vees sõitmine	290
Manuaalkäigukast	266	Ülekuumenemine	290
Käigu vahetuse näidik*	267	Avatud tagaluugi/pakiruumiga sõitmine	291
Automaatkäigukast - Geartronic*	268	Ülekoormus - käivitusaku	291
Käigukangi lukustus	270	Enne pikka sõitu	292
Käivitusabi kallakul - (HSA)*	271	Talvel sõitmine	292
Nelikvedu - (AWD)*	272	Kütusepaagi luuk - Avamine/sulgumine	293
Hill Descent Control (HDC)*	272	Kütusepaagi luuk - manuaalne avamine	293
Start/Stop*	274	Kütuse tankimine	293
Start/Stop* - talitlus ja kasutamine	274	Kütus - käsitlemine	294
Start/Stop* - mootor ei lülitu välja	276	Kütus - bensiin	295
Start/Stop* - mootor käivitub auto- maatselt	277	Kütus - diisel	296
Start/Stop* - mootor ei käivitu auto- maatselt	277	Diiselnõu filter (DPF)	297
Start/Stop* - manuaalkäigukasti tahtmatu väljalülitus	278	Katalüüsneutraalsatorid	298
		Ökonoomne sõiduviis	298
		Haagisega sõitmine*	299

Haagise vedamine* – manuaalne käigukast	300
Haagise vedamine* – automaatkäigukast	300
Haagisekonks/haakekonks*	301
Eemaldatav haakekonks* – hoiustamine	301
Eemaldatav haakekonks* – tehnilised spetsifikatsioonid	302
Eemaldatav haakekonks* – kinnitamine/eemaldamine	303
Haagise stabiilsusabi - TSA	305
Pukseerimine	306
Puksiiraas	307
Väljatõmbamine	308

## RATTAD JA REHVID

Rehvid - hooldus	310
Rehvid - pöörlemissuund	311
Rehvid - kulumismärgised	312
Rehvid - rehvirõhk	312
Ratta ja velje mõõdud	313
Rehvimõõdud	313
Rehvid - koormusindeks	314
Rehvid - kiirusindeksid	314
Rattapoldid	315
Talverehvid	315
Ratta vahetamine - ratta eemaldamine	316
Ratta vahetus - paigaldamine	319
Ohukolmnurk	320
Tööriistad	321
Tungraud*	321
Esmaabikomplekt*	322
Rehvirõhu jälgimine*	322
Rehvirõhu jälgimine (TM)*	322
Rehvirõhu jälgimissüsteem (TPMS)* – üldine teave	324
Rehvirõhu jälgimine (TPMS)* – reguleerimine (ümberseadistamine)	325
Rehvirõhu jälgimissüsteem (TPMS)* - rehvi olek	326

Rehvirõhu jälgimine (TPMS)* – aktiveerimine/deaktiveerimine	326
Rehvirõhu jälgimine (TPMS)* - soovitudused	327
Rehvirõhu jälgimissüsteem (TPMS)* – madala rehvirõhu korrigeerimine	327
Rehvirõhu jälgimine (TPMS)* – sõidukõlblikud auguga rehvid*	328
Tüübikinnitus – rehvirõhu jälgimissüsteem (TPMS)*	329
Ajutine rehviparandus	335
Rehvi kiirparanduskomplekt - asukoht	335
Rehvi kiirparanduskomplekt - ülevaade	336
Rehvi kiirparanduskomplekt - kasutamine	337
Rehvi kiirparanduskomplekt - ülekontrollimine	339
Rehvi kiirparanduskomplekt – rehvide pumpamine	340

## HOOLDUS JA TEENINDUS

Volvo teenindusprogramm	342
Teeninduse ja remondi broneerimine*	342
Auto tõstmine	345
Kapotikaas - avamine ja sulgemine	347
Mootoriruum, ülevaade	347
Mootoriruum - ülevaatus	348
Mootoriõli - üldine teave	349
Mootoriõli - kontrollimine ja lisamine	350
Jahutusvedelik - tase	353
Piduri- ja sidurivedelik - tase	354
Roolivõimendiõli - tase	354
Kliimaseadme süsteem - veaotsing ja rikke kõrvaldamine	355
Pirni vahetamine - üldine	356
Pirni vahetamine - esituled	357
Pirni vahetamine - kaug-/lähitule pirnide kate	358
Lambipirni vahetamine - lähituled	358
Pirni vahetamine - kaugtuled	359
Pirni vahetamine - lisa kaugtuli	360
Pirni vahetamine - eesmised suunatud	360
Pirni vahetamine - tagatuli	361
Pirni vahetamine - tagatulede pirnide paiknemine	361
Lambipirnide vahetamine - numbri-märgi valgustus	362

Lambi vahetamine - pakiruumi valgustus	362
Pirni vahetamine - päikesesirmisisesse peegli valgustus	362
Pirnid - tehnilised spetsifikatsioonid	363
Klaasipuhastid	364
Pesuveedelik, lisamine	365
Starteriaku - üldine	366
Aku - sümbolid	368
Käivitusaku - aku vahetamine	368
Aku - Start/Stop	370
Elektrisüsteem	373
Kaitsmed - üldteave	373
kaitsmed - mootoriruumis	375
Kaitsmed - kindalaeka all	379
Kaitsmed - kindalaeka all asuvas juhtmoodulis	381
Kaitsmed - pagasiruumis	383
Kaitsmed - mootoriruumi külmtsoonis	385
Autopesula	387
Poleerimine ja vahetamine	389
Vett ja mustust hülgev kate	389
Korrosioonikaitse	390
Interjööri puhastamine	390
Värvikahjustused	391

## SPETSIFIKATSIOONID

Tüübitähised	394
Mõõdud	397
Massid	398
Pukseerimisvõimsus ja haakeseadise koormus	399
Mootorispetsifikatsioonid	401
Mootoriõli - rasked tööolud	403
Mootoriõli - mark ja kogus	404
Jahutusvedelik - mark ja kogus	406
Kõigukastiõli - mark ja kogus	407
Pidurivedelik - mark ja kogus	408
Roolivõimendiõli - mark	408
Kütusepaagi maht	409
Kliimaseadmete spetsifikatsioonid	410
Kütusekulu ja CO 2 heitmed	412
Rattad ja rehvid - heakskiidetud mõõdud	416
Koormusindeks ja kiirusklass	418
Rehvid - ettenähtud rehvirõhud	420

## **TÄHESTIKULINE SISUJUHT**

Tähestikuline sisujuht

423

SISSEJUHATUS

## Omanikuteabe leidmine

Omanikuteave on eri kujul, sh digi- ja trüki formaadis. Kasutusjuhend on kättesaadaval auto ekraanil mobiilirakendusena ning Volvo Carsi kodulehel. Kindalaekas asub Quick Guide ja kasutusjuhendi lisa, sh spetsifikatsioonid ja kaitsmeteave jms. Saate endale tellida ka trükitud kasutusjuhendi.

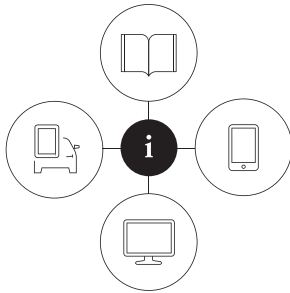

000020

## Auto kuva<sup>1</sup>



Kasutusjuhendi digitaalne versioon on saadaval auto ekraanil. Vajutage keskkonsoolil nuppu **MY CAR**, siis vajutage **OK/MENU** ja valige **Owner's manual**. Teave on otsitav ja võib olla jaotatud kategooriatesse.

tesse.

Rohkem teavet leiate Digitaalne kasutusjuhend autos.

## Mobiilirakendus

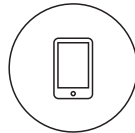

Otsige rakendusest App Store või Google Play Volvo kasutusjuhendit, laadige see oma nutitelefoni või tahvelarvutisse ja valige auto.

Rakendus sisaldab videojuhisid, visuaalset navigatsiooni ning pilte auto salongist ja välimusest. Kasutusjuhendi jaotiste vahel on lihtne liikuda ning sisu puhul saab ka otsingut kasutada. Rohkem teavet leiate Kasutusjuhend mobiilseadmes .

## Volvo Carsi koduleht



Avage veebiaadress [support.volvocars.com](http://support.volvocars.com) ja valige oma riik. Siit leiate kasutusjuhendi – nii võrguväljaandena kui ka PDF-i kujul. Volvo Carsi veebilehel on ka videojuhised ning muud olulised seonduvad

teabe- ja spikrimaterjalid. Leht on saadaval enamikus riikides. Lisateavet vt Volvo Carsi veebileht.

## Trükitud teave

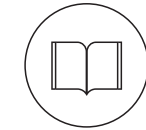

Kindalaekas asub kasutusjuhendi lisa<sup>2</sup>, mis sisaldab kaitsmete väärtusi ja spetsifikatsioone ning muu olulise ja praktilise teabe kokkuvõtet.

Lisaks kasutusjuhendile on autos ka trükitud Quick Guide, mille abil saate tutvuda auto enimkasutatavate funktsioonidega.

Sõltuvalt valitud varustustasemest ning turust jne., võib autos olla täiendavaid trükitud materjale.

Trükitud kasutusjuhendit ja selle lisa saab tellida. Tellimiseks võtke ühendust Volvo edasimüjaga. Kasutusjuhendi ülesehituse kohta leiate rohkem teavet Kasutusjuhendi lugemisel.

<sup>1</sup> Täielik trükitud kasutusjuhend tarnitakse autoga koos turgudel, kus ei kasutata ekraanil olevat kasutusjuhendit.

<sup>2</sup> Täielik trükitud kasutusjuhend tarnitakse autoga koos turgudel, kus ei kasutata ekraanil olevat kasutusjuhendit.

## Auto ekraani keele muutmine

Ekraani kuvakeele muutmine võib kaasa tuua olukorra, kus osa teabest ei vasta riiklike või kohalike õigusaktide nõuetele. Ärge valige keelt, mida te ei mõista, sest vööriikses menüüs võib olla raske leida tagasiteed.

### ! TÄHTIS TEAVE

Juht vastutab alati sõiduohutuse tagamise ning kohaldatavate õigusnormide ja eeskirjade järgimise eest. Autot tuleb hooldada ja käsitseda kasutusdokumentides olevate Volvo soovitude kohaselt.

Kui ekraanil kuvatav teave ja trükitud teave erineb, tuleb alati lähtuda trükitud teabest.

## Sellega seotud teave

- Autosse salvestatud digitaalne kasutusjuhend (lk. 13)
- Volvo Carsi tugisait (lk. 16)
- Kasutusjuhendi lugemine (lk. 16)

## Autosse salvestatud digitaalne kasutusjuhend

Kasutusjuhendit saab lugeda auto ekraanilt<sup>3</sup>. Sisu jaoks saab otsingufunktsiooni kasutada ning liikumine eri jaotiste vahel on lihtne.

Avage digitaalne kasutusjuhend – vajutage keskkonsooli nuppu **MY CAR** ja nuppu **OK/MENU** ning valige **Owner's manual**.

Tavanavigeerimise kohta saate teavet Süsteemi kasutusjuhistest. Täpsema kirjelduse leiате allpool.

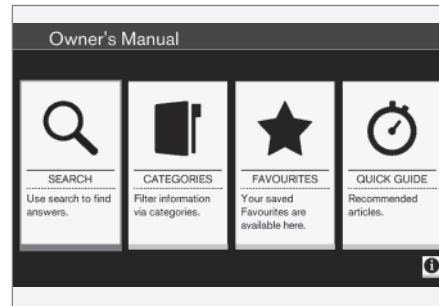

Kasutusjuhend, avaleht

Digitaalsest kasutusjuhendist saab otsida teavet neljal viisil.

- **Otsing** – otsingufunktsioon artikli leidmiseks.
- **Kategooriad** – kõik artiklid on kategooriate kaupa jaotatud.
- **Lemmikud** – kiirjuurdepääs lemmikutena tähistatud (järjehoidjad) artiklitele.
- **Quick Guide** – põhifunktsioonide artiklid.

Digitaalse kasutusjuhendi kohta teabe saamiseks valige alumises parempoolses nurgas paiknev teabesümbol.

### ! TÄHELEPANU

Sõidu ajal ei ole digitaalne kasutusjuhend saadaval.

<sup>3</sup> Kehtib teatud automodelite puhul.

## « Otsing

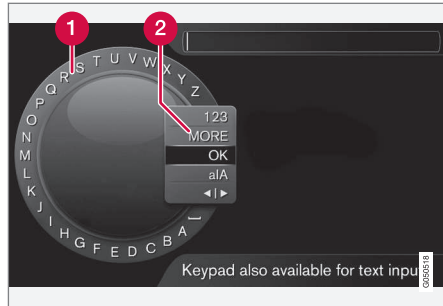

Otsing valikuratta abil.

- 1** Märkide loend.
- 2** Sisendrežiimi muutmine (vt järgmist tabelit).

Sisestage otsingusõna (nt "turvavöö") valikuratta abil.

1. Keera **TUNE** sobivale tähele, vajuta kinnitamiseks **OK/MENU**. Kasutada saab ka kesk-konsooli juhtpaneelil olevaid numbr- ja tähenuppe.
2. Seejärel sisesta järgmine täht jne.

3. Numbrite ja erimärkide sisestusrežiimi valimiseks või otsingu tegemiseks keerake nuppu **TUNE** ühele sisestusrežiimi muutmise loendis (2) olevale valikule (vt selgitust allolevas tabelis) ning vajutage nuppu **OK/MENU**.

<b>123/ABC</b>	Vali tähtede või numbrite sisestamine nupuga <b>OK/MENU</b> .
<b>MORE</b>	Vali erimärkide sisestamine nupuga <b>OK/MENU</b> .
<b>OK</b>	Tehke otsing. Keerake otsingutulemuse artikli valimiseks nuppu <b>TUNE</b> , artikli avamiseks vajutage nuppu <b>OK/MENU</b> .
<b>a A</b>	Vahetage väike- ja suurtäherežiimi nupuga <b>OK/MENU</b> .
<b>&lt; &gt;</b>	Lülitab valikurattalt otsinguväljale. Liigutage kursorit nupuga <b>TUNE</b> . Kustutage kirjavead nupuga <b>EXIT</b> . Valikurattale naasmiseks valige <b>OK/MENU</b> .  Juhtpaneelil olevate numbr- ja tähenuppude abil saab otsinguväljal muudatusi teha.

## Numbriklahvistikult sisestamine



Numbriklahvistik.

Tähemärkide sisestamiseks saate kasutada ka kesk-konsooli nuppe **0-9**, \* ja #.

Kui vajutate nt nuppu **9**, ilmub riba kõigi selle nupu alla salvestatud tähemärkidega<sup>4</sup>, nt **W, x, y, z** ja **9**. Nupu kiirel vajutamisel liigub kursor mööda neid tähemärke.



- Tähemärgi valimiseks peatage kursor soovitud tähemärgil – tähemärk kuvatakse sisestusjoonel.
- Kustutamiseks/valiku tühistamiseks valige **EXIT**.

Numbrisiestamiseks hoida all vastavat numbriklahvi.

<sup>4</sup> Iga nupu alla salvestatud tähemärgid olenevad turust/riigist/keelest.

## Kategooriad

Kasutusjuhendi artiklid on jaotatud põhi- ja alam-kategooriatesse. Sama artikkel võib esineda mitmes vastavas kategoorias, et seda oleks lihtsam leida.

Keerake kategooriapuus liikumiseks nupp **TUNE**, kategooria avamiseks vajutage nupp **OK/MENU** – valitud  – või artikkel – valitud . Eelmisele vaatele naasmiseks vajutage nupp **EXIT**.

## Eelistused

Siin asuvad artiklid, mis on salvestatud lemmikuteks. Teavet selle kohta, kuidas artiklit lemmikuks määrata, vaadake allpool olevat artiklit "Artiklis navigeerimine".

Lemmikute loendis liikumiseks keerake nupp **TUNE**, artikli avamiseks vajutage nupp **OK/MENU**. Eelmisele vaatele naasmiseks vajutage nupp **EXIT**.

## Quick Guide

Siin asuvad artiklid, mis tutvustavad auto põhi-funktsioone. Artikleid saab avada ka kategooriate kaudu, kuid siin saab neile kiiresti juurde pääseda.

Lühijuhendis liikumiseks keerake nupp **TUNE**, artikli avamiseks vajutage nupp **OK/MENU**. Eelmisele vaatele naasmiseks vajutage nupp **EXIT**.

## Artiklis liikumine

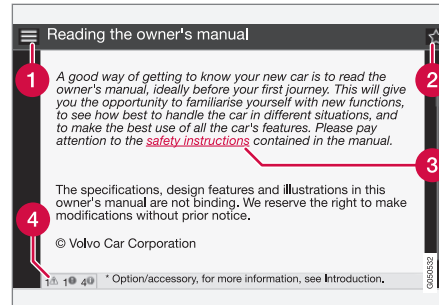

- 1 **Home** (Avaleht) – avab kasutusjuhendi avalehe.
- 2 **Favourite** (Lemmik) – lisab artikli lemmikute hulka või eemaldab selle lemmikutest. Võite ka vajutada keskkonsooli nupp **FAV**, et artikkel lemmikute hulka lisada või sealt eemaldada.
- 3 **Highlighted link** (Esletõstetud link) – avab lingitud artikli.
- 4 **Special texts** (Eritekstis) – kui artikkel sisaldab hoiatusi, olulisi või meeldetuletustekste, siis kuvatakse siin vastav tähis ning nende tekstide arv artiklis.

Linkide vahel liikumiseks või artikli kerimiseks keerake nupp **TUNE**. Kui kuva on keritud artikli algusse või lõppu, saab avalehe ja lemmikute valiku avada, kui kerida sammu võrra üles/alla. Valiku/esiletõstetud lingi aktiveerimiseks vajutage nupp **OK/MENU**. Eelmisele vaatele naasmiseks vajutage nupp **EXIT**.

tage nupp **OK/MENU**. Eelmisele vaatele naasmiseks vajutage nupp **EXIT**.

## Volvo Carsi tugisait

Rohkem teavet leiate Volvo Cars veebilehel ning tugilehel.

### Tugi Internetis

Avage veebiaadress [support.volvocars.com](http://support.volvocars.com) või kasutage saidi avamiseks allolevat QR-koodi. Tugileht on saadaval enamikus riikides.



Tugilehele viiv QR-kood.

Tugilehel olev teave on otsitav ja võib olla jaotatud eri kategooriatesse. Siin on saadaval nt Interneti-teenuste ja -funktsioonide, teenuse Volvo On Call\*, navigeerimissüsteemi\* ja rakenduste tugi. Videod ja üksikasjalikud juhised selgitavad eri toiminguid, nt kuidas autot mobiiltelefoni kaudu Interneti ühendada.

### Allalaaditav teave tugilehelt

#### Kaardid

Süsteemiga Sensus Navigation\* auto jaoks saab kaarte alla laadida tugilehelt.

#### Rakendused

Teatud Volvo 2014-2015. aasta mudelitele on kasutusjuhend saadaval rakendusena. Teenuse Volvo On Call\* rakendus on samuti siin saadaval.

### Eelmiste mudelite kasutusjuhendid

Eelmiste mudelite kasutusjuhendid on PDF-failina siin saadaval. Tugilehel on olemas ka Quick Guide ja lisad. Soovitud väljaande allalaadimiseks valige automudel ja tootmisaasta.

### Kontakteerumine

Tugilehel on klienditoe ja lähima Volvo edasimüüja kontaktandmed.

### Logige sisse Volvo Cars veebisaidil

Looge isiklik Volvo ID ja logige sisse aadressil [www.volvocars.com](http://www.volvocars.com). Kui olete sisse logitud, saate muu hulgas vaadata teavet hoolduse, lepingute ja garantiide kohta. Veebileht sisaldab ka teavet teie automudeli jaoks kohandatud tarvikute ja tarkvara kohta.

### Sellega seotud teave

- Volvo ID (lk. 21)

## Kasutusjuhendi lugemine

Kasutusjuhendi lugemine on hea viis uue auto tundmaõppimiseks. Soovitav on teha seda enne esimest sõitu.

Kasutusjuhend annab võimaluse tutvuda uute funktsioonidega, mõista, kuidas autot erinevates olukordades käsitseda tuleks, ja kasutada auto kõiki omadusi parimal võimalikul viisil. Palun pööra tähelepanu kasutusjuhendis esitatud ohutusjuhiste.

Tooteid arendatakse pidevalt edasi. Muudatused tähendavad, et kasutusjuhendis välja toodud teave, kirjeldused ja joonised võivad erineda auto tegelikust varustusest. Jätame endale õiguse teha muudatusi sellest ette teatamata.

© Volvo Car Corporation

### **!** TÄHTIS TEAVE

Hoidke kasutusjuhendit alati autos – kui tekib probleem, saate siit alati teavet, kust ja kuidas professionaalset abi leida.

## Mobiilseadmetes olev kasutusjuhend



### **i** TÄHELEPANU

Kasutusjuhendi saab alla laadida mobiilirakendusena (ainult teatud automodelite ja mobiilseadmete puhul), [www.volvocars.com](http://www.volvocars.com).

Mobiilirakendus sisaldab ka videoid ning otsingufunktsiooniga sisu. Liikumine peatükide vahel on lihtne.

## Lisaseadmed/tarvikud

Lisavarustus/tarvikud on tähistatud tärniga\*.

Käesolevas kasutusjuhendis kirjeldatakse lisaks põhivarustusele ka lisavarustust (tehases paigaldatud varustus) ja teatud tarvikuid (hiljem paigaldatud erivarustus).

Kasutusjuhendis kirjeldatud seadmeid ei pakuta kõikidele autodele – erinevused tulenevad tur-

gude eripäradest ning kehtivatest riiklikest või kohalikest õigusaktidest.

Kui tekib küsimus, missugune on standard-, lisa- või erivastust, konsulteerige Volvo edasimüüjaga.

## Eritekstid

### **!** HOIATUS

Hoiatustekstid ilmuvad vigastuse ohu korral.

### **!** TÄHTIS TEAVE

Tähtsad teated ilmuvad vigastuse ohu korral.

### **i** TÄHELEPANU

MÄRKUSED sisaldavad nõuandeid, näiteks sõiduki omaduste ja funktsioonide kasutamise hõlbustamiseks.

## Allmärkus

Kasutusjuhendis on allmärkusena esitatud teave toodud lehekülje allosas. See teave täiendab numbriga tähistatud tekstiosa. Kui allmärkus viitab tekstile tabelis, siis kasutatakse numbrite asemel tähti.

## Teated

Auto sisaldab ekraane, millele näidatakse menüütekste ja sõnumeid. Kasutusjuhendis erinevad need tekstid tavatekstist. Menüütekstide ja sõnumite näited: **Media**, **Sending location**.

## Kleebised

Autos on mitut tüüpi kleebiseid, mis on mõeldud olulise informatsiooni edastamiseks lihtsas ja selges vormis. Autos olevad kleebised kleebisel oleva hoiatuse/informatsiooni tähtsuse alusel pandud järgnevasse (kahanevasse) järjekorda.

## Hoiatus tervisekahjustuste (vigastuste) eest

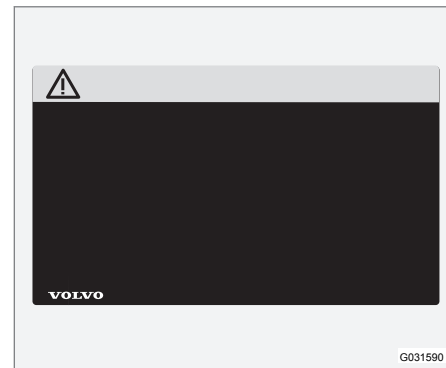

Mustad ISO sümbolid kollasel taustal, valge tekst/pilt mustal taustal. Kasutatakse tähelepanu osutamiseks võimalikule ohule, mis võib (kui hoiatust eiratakse) lõppeda raskete vigastuste või inimese surmaga.

## ◀ Varakahju tekkimise oht



Valged ISO sümbolid ja valge tekst/pilt mustal või sinisel taustal ja tekstiväljal. Kasutatakse tähelepanu osutamiseks võimalikule ohule, mis võib (kui hoiatust eiratakse) lõppeda varalise kahjuga.

## Information



Valged ISO sümbolid ja valge tekst/pilt mustal taustal.

**i TÄHELEPANU**

Kasutusjuhendis kujutatud andmeplaadid ei tarvitse vastata täpselt sõidukile paigaldatud andmeplaatidele. Neil kujutatakse nende ligikaudset välimust ja asukohta autos. Teie konkreetse auto andmed on esitatud teie auto andmeplaatidel.

## Tegevuste loetelud

Tegevused, mis tuleb sooritada kindlas järjekorras, on kasutusjuhendis nummerdatud.

- 1** Kui tegevus on sammude kaupa kirjeldatud ja illustreeritud, on illustatsioonidel kirjeldustega sama numeratsioon.
- A** On ka jooniste kõrval olevate tähtedega loetelusid, kus juhiste järjekord ei ole oluline.
- f** Nooled võivad olla nii nummerdatud kui nummerdamata ning neid kasutatakse liikumise tähistamiseks.
- A** Kui vastastikune järjekord ei ole tähtis, kasutatakse liikumiste selgitamiseks tähtedega nooli.

Juhul kui tegevuse sammude kirjeldused ei ole illustreeritud, on kirjeldused nummerdatud tavalistel numbritel.

## Positsioonide loetelud

- 1** Numbritega punaseid rõngaid kasutatakse joonistel erinevate detailide tähistamiseks. Sama number kordub joonise juurde kuuluvas detailide loetelus.

## Sammude loetelud

Täpploendit kasutatakse juhendis tegevuste loendites.

Näiteks:

- Jahutusvedelik
- Mootoriõli

## Sellega seotud teave

Täiendav teave viitab teistele selle teemaga lähedalt seotud artiklitele.

## Joonised

Joonised on juhendis vahel skemaatilised ega pruugi vastata teie auto välimusele olenevalt selle varustustasemest ja osturiigist.

## Jätukub

▶▶ See tähis asub paremal kõige all, kui artikkel jätkub järgmisel leheküljel.

## Jätukub järgmisel leheküljel

◀◀ See tähis asub vasakul kõige üleval, kui artikkel algas eelmisel leheküljel.

## Sellega seotud teave

- Kasutusjuhend ja keskkond (lk. 24)
- Volvo Carsi tugisait (lk. 16)

## Andmete salvestamine

Volvo ohutuse ja kvaliteedi tagamiseks salvestatakse auto kasutamise, funktsionaalsuse ning sündmuste kohta autosse teatud infot.

See sõiduk on varustatud "Event Data Recorder" (EDR) - sündmuste salvestamise süsteemiga. Selle põhieesmärk on liiklusõnnetuste või kokkupõrkesarnaste olukordade andmete registreerimine ja salvestamine. Näiteks registreerib seade turvapatjade avanemise aja ning aja, millal sõiduk teel oleva takistusega kokku põrkas. Salvestatud andmete abil saab paremini aru, kuidas sõiduki-süsteemid seda tüüpi olukordades töötavad. EDR-süsteem salvestab lühikest aega (tavaliselt kuni 30 sekundit) sõiduki dünaamika ja ohutus-süsteemidega seotud andmeid.

Selle sõiduki EDR salvestab liiklusõnnetuste või kokkupõrketaloliste olukordade puhul järgmisi andmeid.

- Kuidas mitmesugused auto süsteemid töötasid
- Kas juhi ja kaassõitjate turvavööd olid kinni/pingul
- Gaasi- ja piduripedaali kasutamine
- Sõiduki sõidukiirus

See teave aitab meil paremini mõista, millistes olukordades liiklusõnnetused, vigastused ja kahjustused aset leiavad. EDR salvestab andmeid ainult siis, kui leiavad aset tavapäratud kokkupõrked. EDR ei salvesta andmeid tavapärase sõi-

duolude puhul. Samuti ei registreeri süsteem kunagi seda, kes on sõiduki juht, ega ka avariigograafilist asukohta või ohtlikke olukordi, mis avariiga ei lõpe. Samas saavad kolmandad isikud, nt politsei, kasutada salvestatud andmeid lisaks isikutelt pärast liiklusõnnetust võetavatele tunnistustele. Registreeritud andmete tõlgendamiseks on vajalikud eriseadmed või juurdepääs sõidukile või EDR-süsteemile.

Peale EDR-süsteemi on autol ka mitu arvutit, mis pidevalt auto talitlust kontrollivad ja jälgivad. Arvutid koguvad andmeid tavapäraistes sõiduoludes, kuid eelkõige registreerivad need auto talitlust ja funktsionaalsust mõjutavaid rikkeid ning sõiduki juhi abisüsteemide (nt City Safety ja automaatse pidurdamise funktsioon) aktiveerumisega seotud andmeid.

Teatud salvestatud andmete abil saavad hooldustehnikud sõiduki rikkeid diagnoosida ja parandada. Registreeritud teave on vajalik ka selleks, et Volvo saaks seadustega ja valitsusasutuste sätestatud juriidilisi nõudeid täita. Sõidukis registreeritud teavet hoitakse arvutis seni, kuni sõiduk on hooldatud ja parandatud.

Peale ülalnimetatut saab registreeritud teavet koondandmetena kasutada ka uurimistegevuses ja tootearenduses, et Volvo autosid pidevalt ohutumaks ja kvaliteetsemaks muuta.

Volvo ei avalda ülal nimetatud teavet kolmandatele osapooltele ilma sõiduki omaniku nõusolekuta. Riiklike seaduste ja regulatsioonide alusel



on Volvo kohustatud sellist teavet vajadusel avaldama politseile või muudele organitele, kellel on seaduslik õigus sellele teabele juurde pääseda. Sõiduki arvutitesse talletatud teabe lugemiseks ja tõlgendamiseks on vajalikud tehnilised eriseadmed, mida Volvol ja Volvoga asjakohase lepingu sõlminud esindused saavad kasutada. Volvo tagab, et hoolduse ja remondi ajal Volvole ülekantavat teavet säilitatakse ja käideldakse turvalisel ning selle teabe käitlemine vastab asjakohastele õiguslikele nõuetele. Lisainfot küsige Volvo esindajalt.

### Tarvikud ja lisavarustus

Tarvikute ja lisavarustuse ebaõige ühendamine ja paigaldamine võib kahjustada auto elektrisüsteemi.

Mõned tarvikud toimivad üksnes vastava tarkvara installeerimisel sõiduki arvutisüsteemi. Samas soovitab Volvo konsulteerida alati enne elektrisüsteemi ühendatavate või sellega seonduvate tarvikute või lisavarustuse paigaldamist Volvo esindusteenindusega.

### Soojust peegeldav esiklaas\*

Esiklaas on kaetud soojust peegeldava kilega (IR), mis vähendab päikese soojuskiirguse sissepääsu salongi.

Elektrooniliste seadmete, näiteks anduri, paigutamine soojust peegeldava esiklaasi taha võib mõjutada seadmete talitlust.

Elektroonilise seadme optimaalse talitluse tagamiseks tuleb see paigutada esiklaasi piirkonda, kus ei ole soojust peegeldavat kilet (vaata joonisel esile tõstetud ala).

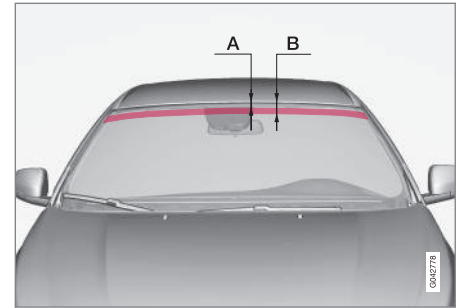

IR-kileta piirkonnad.

A on vahemaa tuuleklaasi ülaservast välja alguseni. V on vahemaa tuuleklaasi ülaservast välja lõpuni.

	Mõõtmed
A	40 mm
B	80 mm

## Volvo ID

Volvo ID annab Teile ligipääsu suurele Volvo teenuste valikule<sup>5</sup> internetis.

Teenuste näited:

- Interneti-ühendusega auto\* – teatud funktsioonide ja teenuste kasutamiseks peate registreerima oma auto tunnusega Volvo ID, näiteks uue aadressi saatmiseks Interneti-kaarditeenusest otse autosse.
- Volvo On Call\* – tunnuse Volvo ID abil logitakse sisse rakendusse Volvo On Call.

## Volvo ID annab mitmesuguseid eelised

- Võrguteenuste kasutamiseks on vajalik vaid üks kasutajanimi ja üks parool, seega ei tule rohkem kasutajanimisid ja paroole meelde jätta.
- Kui muudate ühes teenuses (nt Volvo On Call) kasutajanime/parooli, võetakse see automaatselt kasutusele ka teistes teenustes.

## Looge Volvo ID

Volvo ID loomiseks peate sisestama isikliku e-posti aadressi. Seejärel järgige määratud aadressile automaatselt saadetud e-kirjas toodud juhiseid ja lõpetage registreerimine. Volvo ID saab luua ühes järgmises teenuses:

- Volvo Cars veebileht - avage aadress [www.volvocars.com](http://www.volvocars.com) ja logige sisse<sup>6</sup> ikooni juures üleval paremal. Valige Loo Volvo ID.
- Interneti-ühendusega auto\* – sisestage oma e-posti aadress rakenduses, kus on vajalik Volvo ID, ja järgige juhiseid. Selle asemel võite kaks korda vajutada keskkonsoolil olevat nuppu ühendusnuppu , valida **Apps** → **Settings** > ja järgida juhiseid.
- Volvo On Call\* - laadige alla rakenduse Volvo On Call kõige uuem versioon. Valige avalehel loomiseks Volvo ID, sisestage e-posti aadress ja järgige kuvatavaid juhiseid.

## Sellega seotud teave

- Volvo Carsi tugisait (lk. 16)

<sup>5</sup> Saadaolevate teenuste loend võib aja jooksul muutuda ning oleneda varustuse tasemest ja riigist.

<sup>6</sup> Saadaval ainult teatud riikides.

## Keskkonnanfilosoofia

Volvo Car Corporationi põhimõtteks on pidev arendustöö ohutumate ja tõhusamate toodete ja

lahenduste nimel, et vähendada negatiivset keskkonnamõju.



Keskkonnakaitse on üks Volvo Carsi põhiväärtustest, mis mõjutab kõiki ettevõtte tegevusi. Keskkonnategevuses lähtutakse kogu auto elutsüklist ning selle keskkonnamõjust alates auto disainist kuni lammutamise ja utiliseerimiseni. Volvi Carsi peapõhimõtteks on see, et iga uus toode peab keskkonnale avaldama vähem mõju kui sellele eelnenud toode.

Volvo keskkonnakaitseosakonna töö tulemuseks on tõhusam ning vähema saastega Drive-E süsteem. Volvo jaoks on tähtis ka isiklik keskkond – Volvo salongis olev õhk on tänu kliimasüsteemile puhtam kui välisõhk.

Teie Volvo vastab kõige kõrgematele rahvusvahelistele keskkonnakaitse nõuetele. Kõik Volvo tootmisüksused peavad olema ISO 14001 sertifikaadiga, mis toetab süsteemset lähenemist tootmisega seotud keskkonnaküsimustele, mille tulemuseks on pidev edasimineku ja väiksem mõju keskkonnale. ISO-sertifikaadi olemasolu tähendab ka kehtivate keskkonnaseaduste ja -määruste järgimist. Volvo kohustab ka oma partnereid neid nõudeid järgima.

## Kütusekulu

Kuna suur osa kogu auto keskkonnamõjust tuleb selle kasutusest, on Volvo Carsi põhisuund auto kütusetarbimise, süsinikdioksiidheitmete ja muude saasteainete vähendamine. Volvo autode kütusetarbimine on võrreldes teiste sama klassi autodega konkurentsivõimeline. Madalam kütusekulu tähendab tavaliselt, et ka kasvuhoonegaasi süsinikdioksiidi heitmeid on vähem.

## Osalemine keskkonnasäästlikus tegevuses

Energia- ja kütusesäästlik auto ei tähenda ainult väiksemat keskkonnamõju avaldamist, vaid ka väiksemat kulu autoomanikule. Autojuhina on lihtne kütust ning sealjuures ka raha säästa ning paremat keskkonda tagada, vt järgmisi nõuandeid.

- Plaanige mõistlik keskmine kiirus. Kiirused üle 80 km/h (50 mph) ja alla 50 km/h (30 mph) tekitavad suuremat energiakulu.
- Järgige hooldus- ja garantiiraamatus soovitatud auto teenindus- ja hooldusintervalle.
- Vältige mootori tühikäigule jätmist - pikemal paigalejäämisel lülitage mootor välja. Pöörake tähelepanu kohalikele eeskirjadele.
- Mõelge oma teekond hoolikalt läbi – palju mittevajalikke peatusi ja ebaühtlane sõidukiirus suurendab kütusekulu.
- Kui autol on mootoriplokisoojendi\*, kasutage seda enne külmkäivitamist - see parandab käivitusvõimsust ja vähendab kulumist külma ilmaga, samuti saavutab mootor töötemperatuuri kiiremini, vähendades kütusekulu ja heitmeid.

Kõrvaldage alati kindlasti ka keskkonnaohtlikud jäätmed (nt akud ja õli) keskkonnasõbralikul viisil. Pöörduge teenindusse, kui te pole kindel, kuidas seda liiki jäätmeid kõrvaldada - soovitatav on pöörduda volitatud Volvo teeninduse poole.

Selle nõuande järgimine aitab hoida kokku raha, säästa planeedi ressursse ning pikendada auto

vastupidavust. Lisateavet ja täiendavaid nõuandeid jaotistest Ökonoomsed juhtimisvõtted (lk. 64), Ökonoomne sõitmine (lk. 298) ja Kütusekulu (lk. 412).

## Tõhus heitgaasipuhastus

Sinu auto valmistamisel lähtuti kontseptsioonist "Puhtus sees ja väljas" (Clean inside and out) – see tähendab puhast salongi ja tõhusat heitgaasikontrolli. Nii mõnegi näitaja osas on heitmed tunduvalt väiksemad, kui kehtivad normid ette näevad.

## Puhas õhk salongis

Salongifilter takistab tolmu ja õietolmu salongi sattumist õhu sisselaskeava kaudu.

Kõrgtehnoloogiline õhukvaliteedi süsteem (Interior Air Quality System; IAQS)\* tagab selle, et salongiõhk on puhtam kui välisõhk liikluses.

Süsteem puhastab salongiõhku saastest, nt tolmust, süsivesinikest, lämmastikoksiidist ja maapinnalähedasest osoonist. Kui välisõhk on saastunud, suletakse õhu sissepääs ja salongiõhk hakkab ringlema. Selline asi võib juhtuda nt tihedas liikluses, järjekordades ja tunnelites.

IAQS on puhta autosalongi paketi (Clean Zone Interior Package; CZIP)\* osa, mille üks funktsioonidest võimaldab ventilatori käivitamist, kui auto avatakse lukust puldiga.

## Salong

Volvo salongimaterjal valitakse hoolikalt ning seda kontrollitakse meeldiva ja mugava kasutus kogemuse tagamiseks. Mõned osad on käsitsi tehtud, nt rooliratta liitekohad on käsitsi õmmeldud. Lisaks kontrollib tootja, et salongis ei tekiks nt kuumuse või ereda valguse tagajärjel ebamugavust põhjustavaid lõhnu või aineid.

## Volvo teenindused ja keskkond

Regulaarne auto hooldamine loob Sinu auto pika kasutusaja ja madala kütusekulu eeltingimused. Selliselt toimides annate ka omapoolse panuse keskkonna puhtana hoidmisel. Usaldades oma auto teeninduseks ja hoolduseks Volvo teenindustele, saab teie autost Volvo süsteemi osa. Volvo esitab oma teeninduste ruumide ja pindade projekteerimise osas selgeid nõudmisi, et jätmed ja heitmed ei reostaks keskkonda. Meie töötajatel on keskkonnanahoiu põhimõtete järgimiseks nii vajalikud oskused kui ka vahendid.

## Ringlussevõtt

Kuna Volvo peab silmas kogu auto elutsükli, pööratakse olulist tähelepanu ka sellele, et auto utiliseeritaks keskkonnasõbralikul viisil. Peaaegu kogu auto on utiliseeritav. Seepärast palume auto viimasel omanikul esindusest infot küsida sertifitseeritud/tunnustatud utiliseerimisettevõtete kohta.

## Sellega seotud teave

- Kasutusjuhend ja keskkond (lk. 24)

## Kasutusjuhend ja keskkond

Kasutusjuhend on trükitud Forest Stewardship Council® sertifikaadiga metsadest või muudest kontrollitud allikatest pärit toormest toodetud paberile.

Märgis FSC® näitab, et kasutusjuhend on trükitud FSC® sertifikaadiga metsadest või muudest kontrollitud allikatest pärit toormest toodetud paberile.



## Sellega seotud teave

- Keskkonnanfilosoofia (lk. 22)

## Lamineeritud klaas



Klaas on karastatud ning tagab salongis parema kaitse sissemurdumiste vastu ja efektiivsema heliisolatsiooni.

Tuuleklaas ja külgaknad\* on lamineeritud klaasist.

TURVALISUS

## Turvavöösid puudutav üldteave

Turvavöö mittekasutamisel võivad järsu pidurdamise tagajärjel tekkida tõsised vigastused. Veenuduge, et sõidu ajal on kõikide reisijate turvavööd nõuetekohaselt kinnitatud.

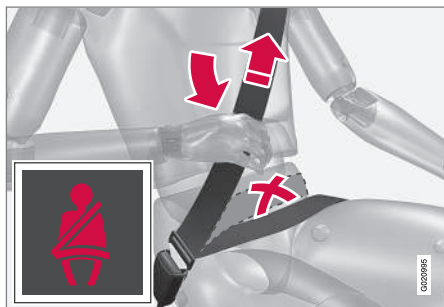

Tõmmake vöörihm üle süle, tõmmates diagonaalset õlarihma üle õla välja. Vöörihm peab paiknema madalal (mitte üle kõhu).

Turvavöö pakub maksimaalset kaitset vaid juhul kui see liibub kehale. Ärge kallutage seljatuge liialt tahapoole. Turvavöö on ette nähtud kaitse pakkumiseks normaalses istumisasendis.

Kinnitamata turvavööga isikutele tuletatakse helisignaali ja visuaalteatega (lk. 29) meelde, et nad peavad oma turvavöö kinnitama (lk. 27).

## Tähelepanu

- Mitte kasutada klambreid või ükskõik milliseid muid turvavöö nõuetekohast kinnitumist takistada võivaid esemeid.
- Turvavöö ei või olla keerdus ega kinni kiilunud.

### ⚠ HOIATUS

Turvavööd toimivad koos turvapatjadega. Kui turvavööd ei kasutata või kasutatakse valesti, võib see vähendada kokkupõrkel turvapatja pakutavat kaitset.

### ⚠ HOIATUS

Iga turvavöö on ette nähtud ainult ühele inimesele.

### ⚠ HOIATUS

Ära ürita turvavöösid ise modifitseerida või remontida. Volvo soovib pöörduda volitatud Volvo teenindusse.

Kui turvavöö on jäänud suure koormuse alla, näiteks kokkupõrke ajal, tuleb terve turvavöö välja vahetada. Turvavöö poolt lakutatav kaitse võib olla vähenenud, hoolimata sellest, et turvavöö on väliste kahjustusteta. Turvavöö tuleb välja vahetada ka juhul, kui see on kulumud või kahjustatud. Uus turvavöö peab olema tüübitunnustusega ning ette nähtud paigaldamiseks vahetatava turvavöö kohale.

## Sellega seotud teave

- Turvavöö - rasedus (lk. 28)
- Turvavöö - vabastamine (lk. 28)
- Turvavöö eelpinguti (lk. 29)

## Turvavöö - pealetõmbamine

Enne sõidu alustamist kinnitage turvavöö (lk. 26).

Tõmmake turvavöö aeglaselt välja ja lukustades lukukeele lukku. Vali klõpsatus annab teada, et turvavöö on lukustunud.

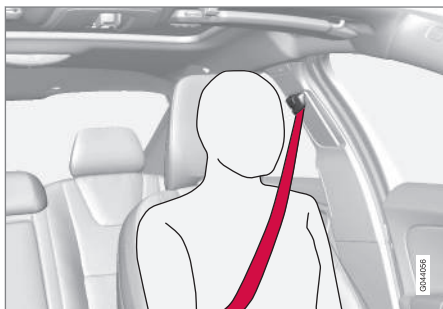

Nõuetekohaselt kinnitatud turvavöö.



Valesti kinnitatud turvavöö. Turvavöö peab minema üle õla.



Turvavöö kõrguse reguleerimine. Vajutage nupule ja seadistage turvavöö vertikaalsuunaliselt õigele kõrgusele. Seadke turvavöö võimalikult kõrgele, jälgides samas, et see ei suunduks üle teie kõri.

Tagaistmel on iga lukukeele jaoks oma lukk<sup>1</sup>.

## Tähelepanu

Turvavöö lukustub ja seda ei saa välja tõmmata:

- kui seda liiga kiiresti välja tõmmata
- pidurdamisel ja kiirendamisel
- kui auto on tugevasti kaldu.

## Sellega seotud teave

- Turvavöö - rasedus (lk. 28)
- Turvavöö - vabastamine (lk. 28)
- Turvavöö eelpinguti (lk. 29)
- Turvavöö kinnituse kontroll (lk. 29)

<sup>1</sup> Mõned riigid.

## Turvavöö - vabastamine

Turvavöö (lk. 26) vabastamine võib toimuda alles pärast sõiduki lõplikku peatumist.

Vajutage turvavöö lukul olevale punasele nupule ja laske rullil turvavöö sisse tõmmata. Kui rull ei tõmba tervet turvavööd sisse, aidake käega kaasa, et turvavöö ei jääks rippuma.

## Sellega seotud teave

- Turvavöö - pealetõmbamine (lk. 27)
- Turvavöö kinnituse kontroll (lk. 29)

## Turvavöö - rasedus

Turvavöö (lk. 26) tuleb alati kinnitada ka rasedatel. Samas on ülimalt oluline jälgida, et see oleks õigesti peale tõmmatud.

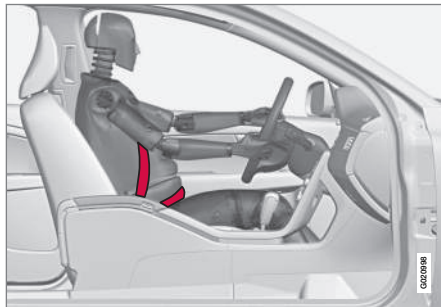

Diagonaalvöö peab liibuma õlale ning seejärel jooksmata rindade vahelt piki kõhu külge.

Vöörihm peab olema lapiti vastu reie külge võimalikult madalal kõhu all ja – ei tohi ülespoole liikuda. Turvavöö peab liibuma vastu keha, mittevajalikke lõtke ei tohi olla. Kontrolli, et turvavöö ei oleks keerduks.

Raseduse edasises faasis tuleb rasedatel juhtidel reguleerida iste (lk. 75) ja rool (lk. 79) nii, et rasedal oleks lihtne sõidukit juhtida (mis tähendab, et nad peavad ulatuma vabalt pedaalide ja roolini). Kõht peaks kindlasti olema roolist võimalikult kaugel.

## Sellega seotud teave

- Turvavöö - pealetõmbamine (lk. 27)
- Turvavöö - vabastamine (lk. 28)

## Turvavöö kinnituse kontroll

Kinnitamata turvavööga reisijatele meenutatakse oma turvavöö kinnitamise (lk. 27) vajadust helilise ja visuaalse meeldetuletusega.



Audiosignaal sõltub kiirusest ja mõnel juhul ajast. Visuaalne meeldetuletus asub katusekonsoolis ja näidikuplokis (lk. 60).

Laste turvatoole turvavöökontrollisüsteem ei kata.

## Tagaiste

Tagaistme turvavöö meeldetuletajal on kaks alamfunktsiooni:

- Annab infot selle kohta, milliseid tagaistme turvavöösid (lk. 26) kasutatakse. Teade kuvatakse näidikuplokis, kui turvavööd on kasutusel või üks tagaistest avatakse. Teade kaob automaatselt, kui auto on umbes 30 sekundit

sõitnud või vajutatakse suunatule lülitis-hoova **OK** nupp (lk. 102).

- Annab hoiatuse, kui tagaistmel on sõidu ajal turvavöö kinnitamata. Hoiatus kuvatakse näidikuplokis tekstisõnumina ja audiovisuaalse signaalina. Hoiatussümbol kustub turvavöö taaskinnitamisel või hoiatusteate kinnitamisel, vajutades **OK**-nuppu.

Näidikuplokis kuvatakse alati teade selle kohta, millised turvavööd on peale pandud. Salvestatud teadete kuvamiseks vajuta **OK**-nuppu.

## Teatud riigid

Audiosignaal ja indikaator tuli tuletavad juhile ja juhi kõrvalistujale meelde turvavöö kasutamise vajadusest, kui ühel neist on turvavöö kinnitamata. Madala kiiruse juures kostub heli esimesed kuus sekundit.

## Turvavöö eelpinguti

Kõik turvavööd (lk. 26) on varustatud eelpingutitega. Turvavöö eelpingutis olev mehhanism pingutab turvavööd piisavalt tugeva kokkupõrke korral. Nii hoiab turvavöö sõitjat tõhusamalt kohal.

### **⚠ HOIATUS**

Ärge pange kaassõitja turvavöö keelt juhipoole sisse turvavööpandlasse. Pange turvavöö keel alati õige poole pandlasse. Vältige turvavööde kahjustamist ja võõrkehade sattumist turvavöö pandlasse. Vastasel korral ei tarvitse turvavööd ja pandlad kokkupõrke korral ettenähtud viisil toimida. Tekib tõsise vigastuse oht.

## Ohutus - hoiatussümbol

Vea tuvastamise korral veaotsingu käigus või süsteemi sisselülitamisel kuvatakse vastav ohusümbol. Vajadusel kuvatakse hoiatussümbol koos vastavasisulise teatega näidikuploki (lk. 60) infonäidikule.

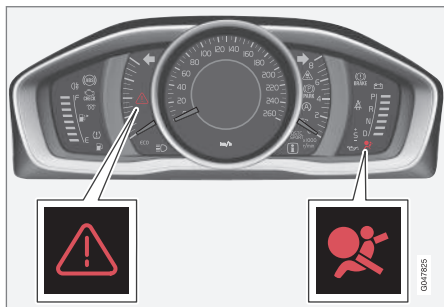

Turvapatjade süsteemi (lk. 31) ohukolmnurk ja hoiatus-sümbol analoog-näidikupaneelil.

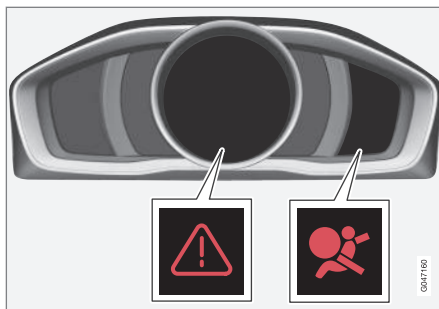

Turvapatjade süsteemi ohukolmnurk ja hoiatussümbol digitaalsel näidikupaneelil.

Näidikuploki hoiatussümbol süttib, kui kaugjuhtimispuhlt on asend II (lk. 74). Sümbol kustub ligikaudu 6 sekundi möödumisel eeldusel, et turvapadjasüsteemis pole tõrget.

### HOIATUS

Kui turvapadjasüsteemi hoiatussümbol ei kustu või süttib sõidu ajal, ei ole turvapadjasüsteem täiesti funktsionaalne. Sümbol näitab tõrget turvavööde eelpingutsüsteemis, SIPS-is, IC-süsteemis või muud tõrget süsteemis. Volvo soovib pöörduda volitatud Volvo esindusse niipea kui võimalik.

Kui ohusümbol ei toimi õigesti, ilmub ohukolmnurga kujutis ja **SRS-turvapadi Vajalik hooldus** või **SRS-turvapadi Lase kohe hooldada** süttib ekraanil. Volvo soovib viivitamatult pöörduda volitatud Volvo teenindusse.

## Sellega seotud teave

- Rikkerežiimi puudutav üldteave (lk. 39)

## Turvapadjad

Laupkokkupõrke korral kaitseb turvapadjade süsteem sõiduki juhti ja reisijat pea-, näo- ja rindmüüvüstuste eest.

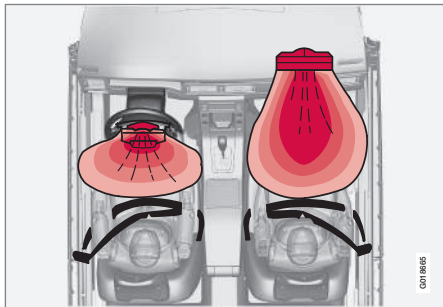

Turvapadjade süsteem ülaltvaates (vasakpoolse rooliga auto korral).

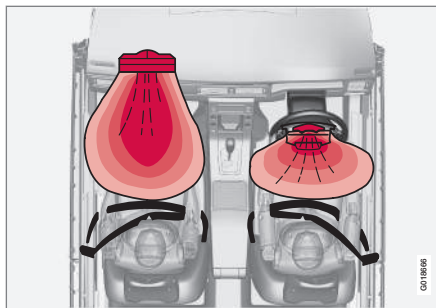

Turvapadjade süsteem ülaltvaates (parempoolse rooliga auto korral).

Airbag-süsteem koosneb turvapadjadest ja anduritest. Piisava tugevusega kokkupõrke korral vallandavad andurid turvapadja/turvapadjad, mis täituvad õhuga ja kuumenevad. Turvapadi leevendab õnnetuse korral sõidukisviibijale langevat löögijõudu. Turvapadi tühjeneb kokkupõrke survel. Löögi summutamiseks tühjeneb padi surve mõjul. Seejuures moodustub suits, see on täiesti normaalne. Kogu protsess, sh. turvapadja täitumine ja tühjenemine toimub kümnendiksekundite jooksul.

Kui turvapadjad on rakendunud, on soovitatav teha järgnevat:

- Kui auto on liikumisvõimetu. Volvo soovib lasta auto vedada lähimasse Volvo töökotta.

Ära sõida autoga, kui turvapadjad (airbags) on avanenud.

- Volvo soovib pöörduda volitatud Volvo teenindusse auto turvasüsteemikomponentide vahetamiseks.
- Pöördu alati arsti poole.

### HOIATUS

Turvapadjade juhtmoodul asub keskkonsoolis. Kui keskkonsoolile satub vett või muud vedelikku, võta akukaablid lahti. Ära ürita autot käivitada, sest turvapadi võib avaneda. Kui auto on liikumisvõimetu. Volvo soovib lasta auto vedada volitatud Volvo teenindusse.

### HOIATUS

Ärge mitte kunagi sõitke avanenud turvapadjadega. Need võivad raskendada rooli kasutamist. Ka muud ohutussüsteemid võivad olla vigastatud. Turvapadjade avanemisel tekkinud suits ja tolm võivad põhjustada pärast tugevat kokkupuudet naha- ja silmaärritust/-vigastust. Ärrituse korral loputage külma veega. Kiire avanemine ja turvapadja kangas võivad põhjustada hõõrdumist ja nahapõletust.

### HOIATUS

Volvo soovib remondiks pöörduda volitatud Volvo teenindusse. Turvapadjasüsteemi oskamatu remontimine võib põhjustada tõrke ja tõsisid kehavigastusi.



## **i** TÄHELEPANU

Detektorid reageerivad erinevalt olenevalt kokkupõrke iseloomust ja sellest, kas turvavööd on kinnitatud või mitte. Kehtib turvavöö kõikide asendite suhtes.

Seetõttu on võimalik, et kokkupõrke korral avaneb ainult üks turvapadi (või mitte ükski). Detektorid tunnetavad kokkupõrke jõudu sõidukile ja kohandavad oma reageerimist sellega, avades ühe või mitu turvapatja.

### Sellega seotud teave

- Juhipoolne turvapadi (lk. 32)
- Reisija turvapadi (lk. 32)
- Ohutus - hoiatussümbol (lk. 30)

## Juhipoolne turvapadi

turvavöö (lk. 26) poolt pakutavale kaitsele täiendavalt on sõiduk juhi poolel varustatud turvapatjaga (lk. 31).

Turvapadi asub rooli keskel. Roolirattal on vastav märge: **AIRBAG**.

### **!** HOIATUS

Turvavööd toimivad koos turvapatjadega. Kui turvavööd ei kasutata või kasutatakse valesti, võib see vähendada kokkupõrkel turvapatja pakutavat kaitset.

### Sellega seotud teave

- Reisija turvapadi (lk. 32)

## Reisija turvapadi

turvavöö (lk. 26) poolt pakutavale kaitsele täiendavalt on sõiduk kaassõitja poolel varustatud turvapatjaga (lk. 31).

Turvapadi on pakitud kindalaeka kohal olevasse pessa. Sellel kattepaneelil on märgistus **AIRBAG**.



Kaassõitja turvapatja asukoht vasakpoolse rooli korral.



Ees oleva kaassõitja turvapadja asukoht parempoolse rooli korral.

### Juhi kõrvalistuja turvapadja siit



Juhi kõrvalistuja päikesesirmil olev siit.



Juhi kõrvalistuja uksepiiril olev siit. Turvapadja siit on nähtav juhi kõrvalistuja ukse avamisel.

Juhi kõrvalistuja turvapadja hoiatussiit paikneb joonisel näidatud kohas.

### HOIATUS

Ärge kasutage esiistmel seljaga sõidusuunas paiknevat turvatooli, kui turvapadi on aktiivne. Selle nõuande mittejärgimine võib olla lapsele eluohtlik.

### HOIATUS

Turvavööd toimivad koos turvatatjadega. Kui turvavööd ei kasutata või kasutatakse valesti, võib see vähendada kokkupõrkel turvapadja pakutavat kaitset.

Vigastuste ohu võimalikult vähendamiseks turvapadja avanemisel peavad sõitjad istuma võimalikult sirgelt, jalad põrandal ja selg vastu seljatuge. Turvavööd peavad olema kinnitatud.

### HOIATUS

Ärge asetage esemeid armatuurlaua ette ega peale, kus asub kaassõitja turvapadi.

### HOIATUS

Ärge lubage lapsel seista või istuda kaassõitjaistme ees.

Kui kaassõitja turvapadi on aktiveeritud, ei tohi selle istmele asetada seljaga sõidusuunas paigaldatavat turvatooli.

Kui kaassõitja turvapadi on välja lülitatud, ei tohi näoga sõidusuunas lapsed ja täiskasvanud kaassõitja istmele istuda.

Ülaltoodud juhiste eiramisel võib lapse elu ohtu sattuda või esineda tõsiste vigastuste oht.

### Lüliti – PACOS\*

Kaassõitja koha turvapadi (lk. 34) funktsioone on võimalik blokeerida, juhul kui sõiduk on varus-



- ◀◀ tatud vastava lülitiga PACOS (Passenger Airbag Cut Off Switch).

### **⚠ HOIATUS**

Kui autos on eesmise kaassõitja turvapadi, kuid mitte lüliti (PACOS) (Passenger Airbag Cut Off Switch), siis on turvapadi alati sisse lülitatud.

### **Sellega seotud teave**

- Juhipoolne turvapadi (lk. 32)
- Lasteistmed (lk. 42)

## **Juhi kõrvalistuja turvapadi – funktsiooni lubamine/blokeerimine\***

Kaassõitjapoolne turvapadi (lk. 32) saab desaktiveerida, juhul kui sõiduk on varustatud vastava lülitiga PACOS (Passenger Airbag Cut Off Switch).

### **Lüliti - PACOS**

Juhi kõrvalistuja koha turvapadja lüliti (PACOS) asub armatuurlaual juhi kõrvalistuja pooles otsas ja on ligipääsetav parempoolse esiukse avamisel.

Veendu, et lüliti on vajalikus asendis. Lüliti ümberlülitamiseks tuleb kasutada kaugjuhtimispuhvõtme muukliistu (lk. 157).

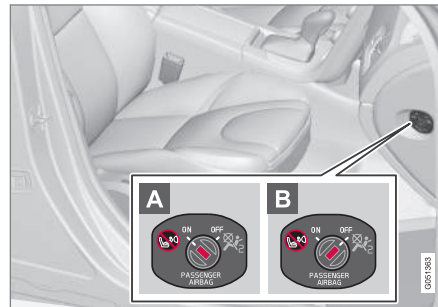

Turvapadja lüliti asukoht.

- A** **ON** – turvapadi on aktiveeritud. Kui lüliti on selles asendis, võivad kõik nõoga sõidu-

suunas reisijad (lapsed ja täiskasvanud) ohutult eesmisele kaassõitjaistmele istuda.

- B** **OFF** – turvapadi on deaktiveeritud. Kui lüliti on selles asendis, võivad seljaga sõidusuunas lapsed ohutult eesmisele kaassõitjaistmele istuda.

### **⚠ HOIATUS**

#### **Turvapadi on aktiveeritud** (kaassõitjaiste):

Kui kaassõitja turvapadi on aktiveeritud, ei tohi selle istmele asetada seljaga sõidusuunas paigaldatavat turvatooli.

#### **Turvapadi on desaktiveeritud** (kaassõitjaiste):

Kui kaassõitja turvapadi on välja lülitatud, ei tohi näoga sõidusuunas istuvad lapsed ja täiskasvanud kaassõitja istmele istuda.

Ülaltoodud juhiste eiramisel võib lapse elu ohtu sattuda või esineda tõsiste vigastuste oht.

### **i TÄHELEPANU**

Kaugjuhtimispuhvõtme keeramisel asendisse II (lk. 74) kuvatakse näidikuplokis umbes 6 sekundiks turvapadja ohusümbol (lk. 30).

Seejärel ilmub katusepaneelile sümbol, mis näitab kaassõitja turvapadja olekut.



Indikaator näitab, et kaassõitjapoolne turvapadi on aktiveeritud.

Katusekonsoolil olev ohusümbol näitab, et ees istuva kaassõitja turvapadi on aktiveeritud (vt eelmist joonist).

### **⚠ HOIATUS**

Ärge kunagi asetage näoga sõidusuunas paigaldatavat turvatooli esiistmele, kui turvapadi on aktiveeritud ning seda tähistav katusekonsooli sümbol  põleb. Selle nõuande mittejärgimine võib olla lapsele eluohtlik.



Märgutuli näitab, et kaassõitjapoolne turvapadi on deaktiveeritud.

Katusekonsoolile ilmuv teade ja sümbol näitavad, et kaassõitja turvapadi on välja lülitatud (vt. eelnevat joonist).

### **⚠ HOIATUS**

Mitte võtta reisijaid juhi kõrvaisuja istmele juhul, kui laekonsoolil on kuvatud väljalülitatud turvapadja teavitus ega juhul kui turvapatjade süsteemi hoiatussümbol (lk. 30) on kuvatud näidikuplokile. See tähendab, et süsteemis on tõsine tõrge. Pöördu teenindusse niipea kui võimalik. Volvo soovib pöörduda volitatud Volvo teenindusse.

### **⚠ HOIATUS**

Ülaltoodud juhiste eiramisel võib autos sõitjate elu ohtu sattuda.

## Sellega seotud teave

- Lasteistmed (lk. 42)

## Külgturvapadi (SIPS)

Külgkokkupõrke korral võtab suure osa kokkupõrkejõust vastu külgkaitsesüsteem SIPS (Side Impact Protection System), mis hõlmab talasid, piilareid, põrandat, katust ja muid kereosi.

Juhiistme ja ees istuva kaassõitja istme külgturvapadjad kaitsevad rindkeret ja puusi ning kujutavad endast SIPS-süsteemi tähtsast osa.



Turvapadjasüsteemi SIPS kaks põhikomponenti on külgturvapadi ja andurid. Külgturvapadjad asuvad esiistmete seljatugesed.

Piisavalt tugeva kokkupõrke korral reageerivad andurid ning külgmised turvapadjad täituvad õhuga. Turvapadi täitub sõitja ja uksepaneeli vahel, pehmendades nii lööki. Turvapadi tühjeneb kokkupõrke survel. Külgmise turvapadi avaneb tavaliselt külgkokkupõrke korral.

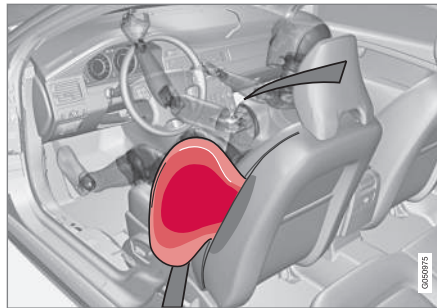

Juhiistme, vasakpoolne rool.

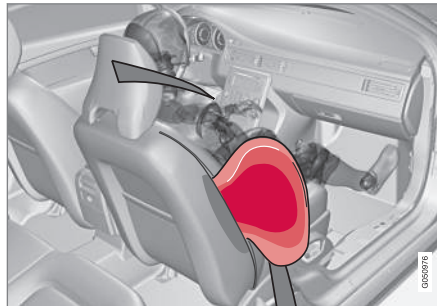

Kõrvalistuja iste, vasakpoolne rool.

## ⚠️ HOIATUS

- Volvo soovib remontida ainult volitatud Volvo teeninduses. Puudulik töö külgturvapadjasüsteemiga võib põhjustada talitlushäireid ja tõsisid tervisekahjustusi.
- Ärge asetage esemeid istme väliskülje ja uksepaneeli vahele, sest seda ruumi vajab külgmise turvapadi.
- Volvo soovib kasutada ainult Volvo heakskiidetud autoistmekatteid. Muud istmekatted võivad takistada külgmiste turvapadjade toimimist.
- Külgmised turvapadjad lisanduvad turvavöödele. Kasutage alati turvavööd.

## SIPS ja turvatoolid

Külgturvapadi ei vähenda auto poolt lapsele pakutatavat kaitset, kui laps istub turvatoolil või turvaistmel.

## Sellega seotud teave

- Juhipoolne turvapadi (lk. 32)
- Reisija turvapadi (lk. 32)
- Turvakardin (IC) (lk. 37)

## Turvakardin (IC)

Turvakardin väldib kokkupõrke ajal juhi ja kõrvalistuja pea löömist vastu auto sisemust.



Turvakardin IC (Inflatable Curtain) on osa SIPS-süsteemist (lk. 36) ja turvapatjade süsteemist (lk. 31). See on paigaldatud laepolstri vasaku ja parema külje sisse ning kaitseb juhti ja äärmistel istekohtadel istujaid. Piisavalt tugeva kokkupõrke korral reageerivad andurid ning turvakardin täitub õhuga.

### ⚠ HOIATUS

Ära riputa või kinnita raskeid esemeid laekäepidemete külge. Nagi on mõeldud ainult kergete rõivaste jaoks (mitte kõvadele esemetele, näiteks vihmavarjule).

Ära kurvi või paigalda midagi auto katusekatte, uksepiilarite või külgpaneelide külge. See võib auto kaitsesüsteemi häirida. Volvo soovitab kasutada ainult Volvo originaalosi, mis on mõeldud nendesse kohtadesse paigaldamiseks.

### ⚠ HOIATUS

Ärge laadige autosse pagasit kõrgemale kui 50 mm allapoole ukseakende ülemisest servast. Muidu võite kahjustada laevoodris asuva turvakardina ettenähtud kaitsefunktsiooni.

### ⚠ HOIATUS

Turvakardin lisandub turvavöödele. Kasutage alati turvavööd.

## Sellega seotud teave

- Turvavöösid puudutav üldteave (lk. 26)

## Üldteave WHIPS-süsteemi (kaelalüli kaitse) kohta

WHIPS (kaelalüli kaitsesüsteem) kaitseb kaelalüli piirkonda vigastuste eest. Lülisamba kaitse (WHIPS) koosneb löögijõudu neelavatest seljatugedest ja spetsiaalsetest peatugedest esiistmetel.

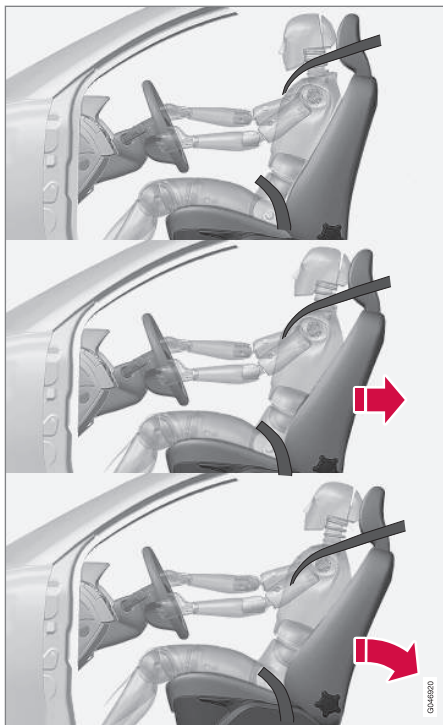

WHIPS-süsteem käivitub tagant otsasõidu korral, võttes lähteandemetena arvesse nii kokkupõrke

nurka kui ka löögi tugevust, samuti otsasõitnud sõiduki tüüpi.

### HOIATUS

WHIPS-süsteem on lisaks turvavöödele. Kasutage alati turvavööd.

### Istme omadused

WHIPS-süsteemi käivitumisel langevad esiistmete seljatoed tahapoole, nii et juhi ja kõrvalistuja isteensend muutub. See vähendab kaelalülivigastuste ohtu.

### HOIATUS

Ärge muutke ega remontige istet ega WHIPS-süsteemi ise. Volvo soovib pööruda volitatud Volvo teenindusse.

### WHIPS ja turvatoolid

WHIPS-süsteem ei vähenda auto poolt lapsele pakuvat kaitset, kui laps istub turvatoolil või turvaistmel.

### Sellega seotud teave

- WHIPS - istumisasend (lk. 38)
- Turvavöösid puudutav üldteave (lk. 26)

## WHIPS - istumisasend

Suurima võimaliku turvalisuse tagamiseks WHIPS-süsteemi (lk. 37) poolt peavad sõiduki juht ja reisija olema korrektses istumisasendis ja jälgima, et miski ei takistaks süsteemi toimimist.

### Isteasend

Seadistage esiiste (lk. 75) enne sõidu alustamist õige istumisasend.

Parima kaitse saavutamiseks peaksid juht ja kõrvalistuja istuma istme keskel, pea võimalikult peatõe lähedal.

### Funktsioon



Ära jäta juhiistme/kaassõitjaistme seljatoe taha esemeid, mis võivad häirida WHIPS-i tööd.

**⚠ HOIATUS**

Ärge suruge tagaistme istmepadja ja esiistme seljatoe vahele jäiku esemeid. Jälgige, et te ei takistaks WHIPS-süsteemi toimimist.

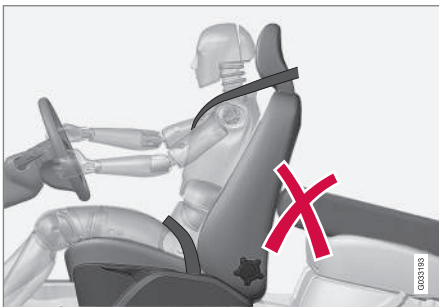

Ära jäta tagaistmele esemeid, mis võivad häirida WHIPS-i tööd.

**⚠ HOIATUS**

Kui tagaistme seljatugi on langetatud või tagaistmel kasutatakse seljaga sõidusuunas olevat turvatooli, tuleb vastavat esiistet ettepoole liigutada, et vältida kokkupuudet langetatud seljatoe või turvatooliga.

**⚠ HOIATUS**

Kui istme suhtes on rakendunud äärmuslik jõud, näiteks tagant otsasõidu korral, tuleb WHIPS-süsteemi kontrollida. Volvo soovib lasta seda kontrollida volitatud Volvo teeninduses.

Isegi kui istmetel kahjustusi ei paista, võib WHIPS-süsteemi kaitsevõime olla puudulik.

Volvo soovib pöörduda volitatud Volvo teenindusse süsteemi kontrollimiseks ka pärast väiksemat tagant otsasõitu.

**Rikkerežiimi puudutav üldteave**

Ohutusrežiim on kaitseseisund, mis rakendub, kui kokkupõrge võib olla kahjustanud auto olulisi funktsioone, nt kütusevoolikke, mõne kaitsesüsteemi andureid või pidurisüsteemi.

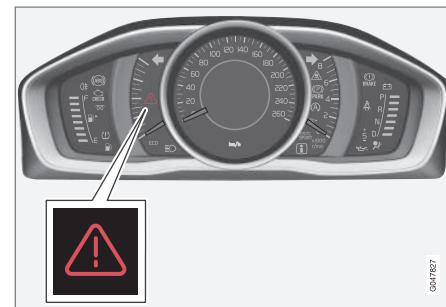

Ohukolmnurk analoog-näidikupaneelil.

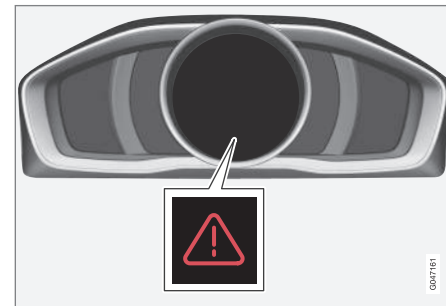

Ohukolmnurk digitaalsel näidikuplokil.

- ◀ Sõiduki sattumisel avarisse võidakse kuvada tekst **Ohutusrežiim Vt juhendit** näidikupaneeli (lk. 60) infonäidikul. See tähendab, et auto ei toimi enam nii nagu peaks.

### HOIATUS

Ära ürita oma autot ise remontida või elektroonikat ise lähtestada, kui auto on lülitatud ohutusrežiimile. See võib põhjustada kehavigastuse või auto ebatavalise toimimise. Volvo soovitab pöörduda volitatud Volvo teenindusse auto tavapärase oleku taastamiseks pärast näidu **Ohutusrežiim Vt juhendit** ilmutamist.

### Sellega seotud teave

- Rikkerežiim - sõiduki käivituskatse (lk. 40)
- Rikkerežiim – sõitmine rikkerežiimis (lk. 41)

### Rikkerežiim - sõiduki käivituskatse

Sõiduki lülitumisel rikkerežiimi (lk. 39) on sõidukit lubatud proovida käivitada üksnes juhul, kui kõik paistab visuaalsel ülevaatusel korras ja olakse veendunud kütuselekete puudumises.

Kontrolli kõigepealt, et ega autost kütust ei leki. Ka kütuselõhna ei tohi olla.

Kui kõik tundub olevat korras ja kütuseleket ei ole, võib proovida autot käivitada.

Eemalda kaugjuhtimispuult-võti ja ava juhiuks. Kui nüüd ilmub teade, et süüde on sees, vajuta käivitusnuppu. Seejärel sulge uks ja sisesta kaugjuhtimispuult-võti. Auto elektroonilised süsteemid püüavad normaalseisundi taastada. Ürita autot käivitada.

Teate **Ohutusrežiim Vt juhendit** püsimisel ekraanil ei ole sõidukiga sõitmine ega sõiduki pukseerimine lubatud ning selle asemel tuleb tellida sõiduki äravedu (lk. 308). Varjatud kahjustused võivad muuta auto sõidu ajal juhitamatuks, isegi kui auto tundub väljastpoolt sõidukõlbulik.

### HOIATUS

Kui kuvatakse teade **Ohutusrežiim Vt juhendit** ja tunnete kütuse lõhna, ärge mitte mingil juhul püüdke autot uuesti käivitada. Väljuge kohe autost.

### HOIATUS

Ohutusrežiimil olevat autot ei tohi pukseerida. Auto tuleb treileril ära vedada. Volvo soovitab lasta auto vedada volitatud Volvo teenindusse.

### Sellega seotud teave

- Rikkerežiim – sõitmine rikkerežiimis (lk. 41)

## Rikkerežiim – sõitmine rikkerežiimis

Normal mode sümboli kuvamise korral pärast Ohutusrežiim Vt juhendit lähtestamist sõiduki käivituskatse (lk. 40) järgselt osutub võimalikuks sõiduki ettevaatlik liigutamine piiratud režiimis.

Ära liiguta autot rohkem kui vajalik.

### Sellega seotud teave

- Rikkerežiimi puudutav üldteave (lk. 39)

## Üldine laste ohutust puudutav teave

Volvo pakub laste turvavarustust (turvatoolid, kõrgenduspadjad ja kinnitusvahendid), mis on valmistatud teie auto jaoks.

Volvo pakutava laste turvavarustuse kasutamisel on tagatud optimaalsed tingimused lapse ohutuks sõidutamiseks. Lisaks sobib turvavarustus hästi ja on lihtne kasutada.

Lapsed, sõltumata vanusest ja kasvust, peavad autos istudes alati korralikult kinnitatud olema. Ära luba kunagi lapsel mõne sõitja süles istuda.

Volvo soovib lapsi sõidutada seljaga sõidusuunas oleval turvaistmel nii kaua kui võimalik, ehk vähemalt 3-4-aastaseni ning kuni 140 cm pika lapse puhul kasutada istme kõrgenduspatja või näoga sõidusuunas olevat turvatooli.

### TÄHELEPANU

Lastetoolile esitatavad nõuded laste vanuse ja kaalu osas erinevad riigiti. Kontrollige kohaldatavaid nõudeid.

### TÄHELEPANU

Kui lapse turvavarustuse paigaldamisel tekkib küsimusi, küsige tootjalt selgemaid juhiseid.

## Lapselukud

Tagumised uksed ja nende aknad\* saab käsitsi (lk. 172) või elektrooniline (lk. 172)\*, et takistada nende avamist seestpoolt.

### Sellega seotud teave

- Lasteistmed - paiknemine (lk. 47)
- Lasteiste - ISOFIX (lk. 48)
- Lasteistmed - ülemised kinnituspunktid (lk. 52)

## Lasteistmed

Lapsed peavad istuma mugavalt ja ohutult. Veen-  
duge lasteistme õiges paigalduses ja kasutuses.

### **i** TÄHELEPANU

Laste turvarustuse kasutamisel on tähtis  
lugada kaasas olevaid paigaldamisjuhiseid.

### **i** TÄHELEPANU

Autos olev turvatool peab alati olema korra-  
likult kinnitatud. Kinnitage see alati turvatooli  
tootja juhiseid järgides (ka siis, kui turvatooli  
ei kasutata).

### **⚠** HOIATUS

Ärge kinnitage lapse turvatooli rihmu istme  
horizontaalse reguleerimistala külge ega  
istme all olevate vedrude või juhikute ega  
talade külge. Teravad servad võivad rihmu  
vigastada.

Vaata alltoodud joonistel kujutatud lapse turva-  
tooli nõuetekohast paigaldamist.

## Soovitavad laste turvatoolid<sup>2</sup>

Kaal	Esiiste (välja lülitatud turvapadi, üksnes seljaga sõidusuunas turvatoolid)	Esiiste (sisse lülitatud turvapadi, üksnes näoga sõidusuunas turvatoolid)	Tagaistme äärmine istekoht	Tagaistme keskmine istekoht
Rühm 0 maks. 10 kg			Volvo turvahäll (Volvo Infant Seat) – seljaga sõidusuunas olev turvatool, mis kinnitatakse ISOFIX-süsteemi abil.	
Rühm 0+ maks. 13 kg			Tüübikinnitus: E1 04301146 (L)	
Rühm 0 maks. 10 kg	Volvo turvahäll (Volvo Infant Seat) – seljaga sõidusuunas olev turvatool, mis kinnitatakse auto turvavööga.		Volvo turvahäll (Volvo Infant Seat) – seljaga sõidusuunas olev turvatool, mis kinnitatakse auto turvavööga.	Volvo turvahäll (Volvo Infant Seat) – seljaga sõidusuunas olev turvatool, mis kinnitatakse auto turvavööga.
Rühm 0+ maks. 13 kg	Tüübikinnitus: E1 04301146 (U)		Tüübikinnitus: E1 04301146 (U)	Tüübikinnitus: E1 04301146 (U)

<sup>2</sup> Muude laste turvatoolide kasutamisel peab Sinu auto olema turvatooliga kaasasolevas sõidukite loendis või olema üldiselt heaks kiidetud vastavalt standardi ECE R44 nõuetele.

Kaal	Esiiste (välja lülitatud turvapadi, üksnes seljaga sõidusuunas turvatoolid)	Esiiste (sisse lülitatud turvapadi, üksnes näoga sõidusuunas turvatoolid)	Tagaistme äärmine istekoht	Tagaistme keskmine istekoht
Rühm 0 maks. 10 kg  Rühm 0+ maks. 13 kg	Universaalse tunnustusega turvatool. (U)		Universaalse tunnustusega turvatool. (U)	Universaalse tunnustusega turvatool. (U)
Rühm 1 9 – 18 kg	Volvo ümberpööratav turvatool (Volvo Convertible Child Seat) – seljaga sõidusuunas olev turvatool, mis kinnitatakse auto turvavöö ja rihmadega. Tüübikinnitus: E5 04192 (L)		Volvo ümberpööratav turvatool (Volvo Convertible Child Seat) – seljaga sõidusuunas olev turvatool, mis kinnitatakse auto turvavöö ja rihmadega. Tüübikinnitus: E5 04192 (L)	
Rühm 1 9 – 18 kg	Volvo seljaga sõidusuunas turvatool Tüübikinnitus: E5 04212 (L)		Volvo seljaga sõidusuunas turvatool Tüübikinnitus: E5 04212 (L)	
Rühm 1 9 – 18 kg		Universaalsed tüübikinnitusega näoga sõidusuunas turvatoolid. <sup>A</sup> (UF)	Universaalse tunnustusega turvatool. (U)	Universaalse tunnustusega turvatool. (U)



Kaal	Esiiste (välja lülitatud turvapadi, üksnes seljaga sõidusuunas turvatoolid)	Esiiste (sisse lülitatud turvapadi, üksnes näoga sõidusuunas turvatoolid)	Tagaistme äärmine istekoht	Tagaistme keskmine istekoht
Rühm 2 15-25 kg	Volvo ümberpööratav turvatool (Volvo Convertible Child Seat) – seljaga sõidusuunas olev turvatool, mis kinnitatakse auto turvavöö ja rihmadega. Tüübikinnitus: E5 04192 (L)		Volvo ümberpööratav turvatool (Volvo Convertible Child Seat) – seljaga sõidusuunas olev turvatool, mis kinnitatakse auto turvavöö ja rihmadega. Tüübikinnitus: E5 04192 (L)	
Rühm 2 15-25 kg	Volvo seljaga sõidusuunas turvatool Tüübikinnitus: E5 04212 (L)		Volvo seljaga sõidusuunas turvatool Tüübikinnitus: E5 04212 (L)	
Rühm 2 15-25 kg		Volvo ümberpööratav turvatool (Volvo Convertible Child Seat) – sõidusuunas olev turvatool, mis kinnitatakse auto turvavööga. Tüübikinnitus: E5 04191 (U)	Volvo ümberpööratav turvatool (Volvo Convertible Child Seat) – sõidusuunas olev turvatool, mis kinnitatakse auto turvavööga. Tüübikinnitus: E5 04191 (U)	

Kaal	Esiiste (välja lülitatud turvapadi, üksnes seljaga sõidusuunas turvatoolid)	Esiiste (sisse lülitatud turvapadi, üksnes näoga sõidusuunas turvatoolid)	Tagaistme äärmine istekoht	Tagaistme keskmine istekoht
Rühm 2/3 15 – 36 kg		Volvo seljatoega kõrgendus- padi (Volvo Booster Seat with backrest). Tüübikinnitus: E1 04301169 (UF)	Volvo seljatoega kõrgendus- padi (Volvo Booster Seat with backrest). Tüübikinnitus: E1 04301169 (UF)	Volvo seljatoega kõrgen- duspadi (Volvo Booster Seat with backrest). Tüübikinnitus: E1 04301169 (UF)
Rühm 2/3 15 – 36 kg		Volvo istmepadi Tüübikinnitus: E1 04301312 (UF)	Volvo istmepadi Tüübikinnitus: E1 04301312 (UF, L)	Volvo istmepadi Tüübikinnitus: E1 04301312 (UF)
Rühm 2/3 15 – 36 kg		Kõrgendus- padi, seljatoega või ilma (Booster Cushion with and without backrest). Tüübikinnitus: E5 04216 (UF)	Kõrgendus- padi, seljatoega või ilma (Booster Cushion with and without backrest). Tüübikinnitus: E5 04216 (UF)	Kõrgendus- padi, seljatoega või ilma (Booster Cushion with and without backrest). Tüübikinnitus: E5 04216 (UF)

L: sobib teatavatele lapseturvatoolidele. Need lapseturvatoolid võivad olla ette nähtud kasutamiseks teatavatel automudelitel, piiratud või pooluniversaalsetes kategooriates.

U: sobib selle kehakaalu klassi jaoks universaalse tunnustusega lapseturvatoolidele.

UF: sobib selle kehakaaluklassi jaoks universaalse tunnustusega näoga sõidusuunas paigaldatavatele turvatoolidele.

A Volvo soovib selles kaalukategoorias lastele seljaga sõidusuunas turvatooli.

◀◀ **Sellega seotud teave**

- Lasteistmed - paiknemine (lk. 47)
- Lasteistmed - ülemised kinnituspunktid (lk. 52)
- Lasteiste - ISOFIX (lk. 48)
- Üldine laste ohutust puudutav teave (lk. 41)

## Lasteistmed - paiknemine

Lapse paigutamine autosse ja kasutatav turvarustus sõltuvad lapse kaalust ja pikkusest.



Turvapadi ja seljaga sõidusuunas paigaldatav turvatool ei sobi omavahel.

Kui juhi kaassõitja turvapadi on aktiveeritud (lk. 34), tuleb seljaga sõidusuunas turvatool (lk. 42) alati asetada tagaistmele. Kui juhi kõrvalistmel on laps, võib ta avaneva turvapadja tõttu saada tõsiseid vigastusi.

Kui juhi kõrvalistuja turvapadi välja lülitatud, võib juhi kõrvalistmele asetada seljaga sõidusuunas turvatooli.

## Juhi kõrvalistuja turvapadja silt



Juhi kõrvalistuja päikesesirmil olev silt.



Juhi kõrvalistuja uksepilariil olev silt. Turvapadja silt on nähtav juhi kõrvalistuja ukse avamisel.

Juhi kõrvalistuja turvapadja hoiatussilt paikneb joonisel näidatud kohas.

Võib paigutada:

- seljaga sõidusuunas turvatooli juhi kõrvalistmele (selle turvapadi välja lülitatud),
- näoga sõidusuunas turvatooli/istmepadja juhi kõrvalistmele (selle turvapadi aktiveeritud),
- üks või mitu turvatooli / istme kõrgenduspatja tagaistmel.

### **⚠ HOIATUS**

Ärge kasutage esiistmel seljaga sõidusuunas paiknevat turvatooli, kui turvapadi on aktiivne. Selle nõuande mittejärgimine võib olla lapsele eluohtlik.

### **⚠ HOIATUS**

Ärge lubage lapsel seista või istuda kaassõitjaistme ees.

Kui kaassõitja turvapadi on aktiveeritud, ei tohi selle istmele asetada seljaga sõidusuunas paigaldatavat turvatooli.

Kui kaassõitja turvapadi on välja lülitatud, ei tohi näoga sõidusuunas lapsed ja täiskasvanud kaassõitja istmele istuda.

Ülaltoodud juhiste eiramisel võib lapse elu ohtu sattuda või esineda tõsiste vigastuste oht.



## ⚠️ HOIATUS

Lapse turvaistmeid/-toole, millel on metallkinnitused või muu konstruktsioon, mis võiks jääda turvavöö pandla avamisnupu peale, ei tohi kasutada, sest need võivad põhjustada turvavöö pandla juhuslikku avanemist.

Ärge laske lapse turvatooli ülemisel osal toetuda vastu tuuleklaasi.

## ℹ️ TÄHELEPANU

Laste autosse paigutamise eeskirjad riigiti erinevad. Kontrollige kohaldatavaid nõudeid.

## Sellega seotud teave

- Lasteistmed (lk. 42)
- Üldine laste ohutust puudutav teave (lk. 41)
- Lasteistmed - ülemised kinnituspunktid (lk. 52)
- Lasteiste - ISOFIX (lk. 48)

## Lasteiste - ISOFIX

ISOFIX on sõiduki lasteistmete (lk. 42) kinnitussüsteem, mis on toodetud vastavalt rahvusvaheliselt kinnitatud standarditele.

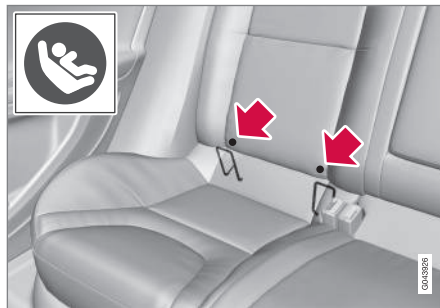

ISOFIX-kinnitussüsteemi kinnituspunktid asuvad tagaistme äärmiste istekohtade seljatugede alumise osa taga.

Kinnituspunktide asukoht on näidatud seljatoe polstril olevate sümbolitega (vt. eelnevat joonist).

Vajuta kinnituspunktidele ligipääsemiseks turvaiste alla.

Lapse turvatooli paigaldamisel autosse ISOFIX süsteemi kinnituspunktide abil tuleb alati juhendada turvatooli tootja poolt välja antud paigaldusjuhendi nõuetest.

## Sellega seotud teave

- ISOFIX - mõõduklassid (lk. 49)
- ISOFIX - lasteistmete tüübid (lk. 50)
- Üldine laste ohutust puudutav teave (lk. 41)

## ISOFIX - mõõduklassid

ISOFIX (lk. 48) kinnitussüsteemiga lasteistmete juures on kasutusel mõõduklassid, mis hõlbus- tab kasutajal õiget tüüpi lasteistme (lk. 50) vali- mist.

Suurus- klass	Kirjeldus
A	Näoga sõidusuunas asetseva lapse turvatooli täissuurus
B	Näoga sõidusuunas asetseva lapse turvatooli vähendatud suurus (alt. 1)
B1	Näoga sõidusuunas asetseva lapse turvatooli vähendatud suurus (alt. 2)
C	Seljaga sõidusuunas asetseva lapse turvatooli täissuurus
D	Seljaga sõidusuunas asetseva lapse turvatooli vähendatud suurus
E	Seljaga sõidusuunas asetsev turvahäll
F	Vasakpoolne põiki asetsev turvahäll
G	Parempoolne põiki asetsev turvahäll

### HOIATUS

Kui kaassõitja turvapadi on aktiveeritud, ei tohi selle istmele asetada seljaga sõidusuunas paigaldatavat turvatooli.

### TÄHELEPANU

Kui lapse turvatoolil ISOFIX suuruseklass puudub, peab automudel sisalduma lapse turvatooli sõidukite loendis.

### TÄHELEPANU

Volvo soovib pöörduda volitatud Volvo eda- simüja poole info saamiseks sobivate ISOFIX- turvaistmete kohta.

**ISOFIX - lasteistmete tüübid**

Laste turvatoolid on saadaval erinevates suurustes – ja autodki on erineva suurusega. See

tähendab, et mitte kõik laste turvatoolid ei sobi kõikidesse automudelitesse.

Lapse turvatooli liik	Kaal	Suurusklass	Kaasõitjaistmed laste turvatoolide ISOFIX-paigaldamiseks	
			Esiiste	Tagaistme äärmine istekoht
Turvahäll (põikisuunaline)	maks. 10 kg	F	X	X
		G	X	X
Turvahäll (seljaga sõidusuunas)	maks. 10 kg	E	X	OK (IL)
Turvahäll (seljaga sõidusuunas)	maks. 13 kg	E	X	OK (IL)
		D	X	OK <sup>A</sup> (IL)
		C	X	OK <sup>A</sup> (IL)
Lapse turvatool (seljaga sõidusuunas)	9 – 18 kg	D	X	OK <sup>A</sup> (IL)
		C	X	OK <sup>A</sup> (IL)

Lapse turvatooli liik	Kaal	Suurusklass	Kaassõitjaistmed laste turvatoolide ISOFIX-paigaldamiseks	
			Esiiste	Tagaistme äärmine istekoht
Ettepoole suunatud turvatool	9 – 18 kg	B	X	OK <sup>B</sup> (IUF)
		B1	X	OK <sup>B</sup> (IUF)
		A	X	OK <sup>B</sup> (IUF)

X: ISOFIX-i asend ei sobi selle kehakaalu- ja/või pikkuseklassi ISOFIX lapseturvatoolidele.

IL: sobib teatavatele ISOFIX lapseturvatoolidele. Need turvatoolid võivad olla ette nähtud kasutamiseks teataval automudelitel, piiratud või pooluniversaalses kategooriates.

IUF: sobib sellele kehakaaluklassile universaalselt tunnustatud ISOFIX turvatoolidele, mis paigaldatakse näoga sõidu suunas.

<sup>A</sup> Selleks et turvatoolil oleks tagaistmel ruumi, tuleb esimene iste tõmmata keskest asendist ettepoole.

<sup>B</sup> Volvo soovib kasutada selle rühma jaoks seljaga sõidusuunas paiknevat laste turvatooli.

Valige kindlasti õigesse suurusklass (lk. 49) kuuluv ISOFIX (lk. 48) kinnitussüsteemiga turvatool.

## Lasteistmed - ülemised kinnituspunktid

Sõiduk on lasteistmete (lk. 42) tarvis varustatud ülemiste kinnituspunktidega. Need kinnituspunktid asuvad pakiriivil ning on peidetud plastkatete alla. Kinnituspunktile ligipääsemiseks painuta vastav plastkate kõrvale.

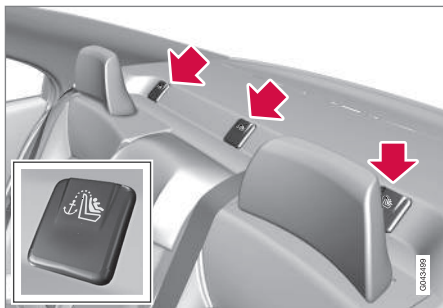

Sõidukitel, millel on välimistel istmetel klapiavad peatoed, tuleb need paigaldamise lihtsustamiseks kokku klappida.

Ülemised kinnituspunktid on mõeldud eelkõige kasutamiseks näoga sõidusuunas olevatele turvatoolidele. Volvo soovib väikestel lastel istuda võimalikult kaua seljaga sõidusuunas asetsevas turvatoolis.

Täpsem info turvatooli kinnitamise kohta ülemistes kinnituspunktides loe turvatooli tootja kasutusjuhendit.

## HOIATUS

Turvatooli rihmad tuleb enne kinnituspunktis pingutamist alati viia läbi peatoe jalas oleva ava.

## Sellega seotud teave

- Üldine laste ohutust puudutav teave (lk. 41)
- Lasteistmed - paiknemine (lk. 47)
- Lasteiste - ISOFIX (lk. 48)

NÄIDIKUD JA REGULEERIMISNUPUD

**Näidikud ja juhtseadmed,  
vasakpoolse rooliga mudelid -  
ülevaade**

Ülevaade sõiduki juhtseadmete ja ekraanide paiknemisest.

Vasakpoolse rooliga autod

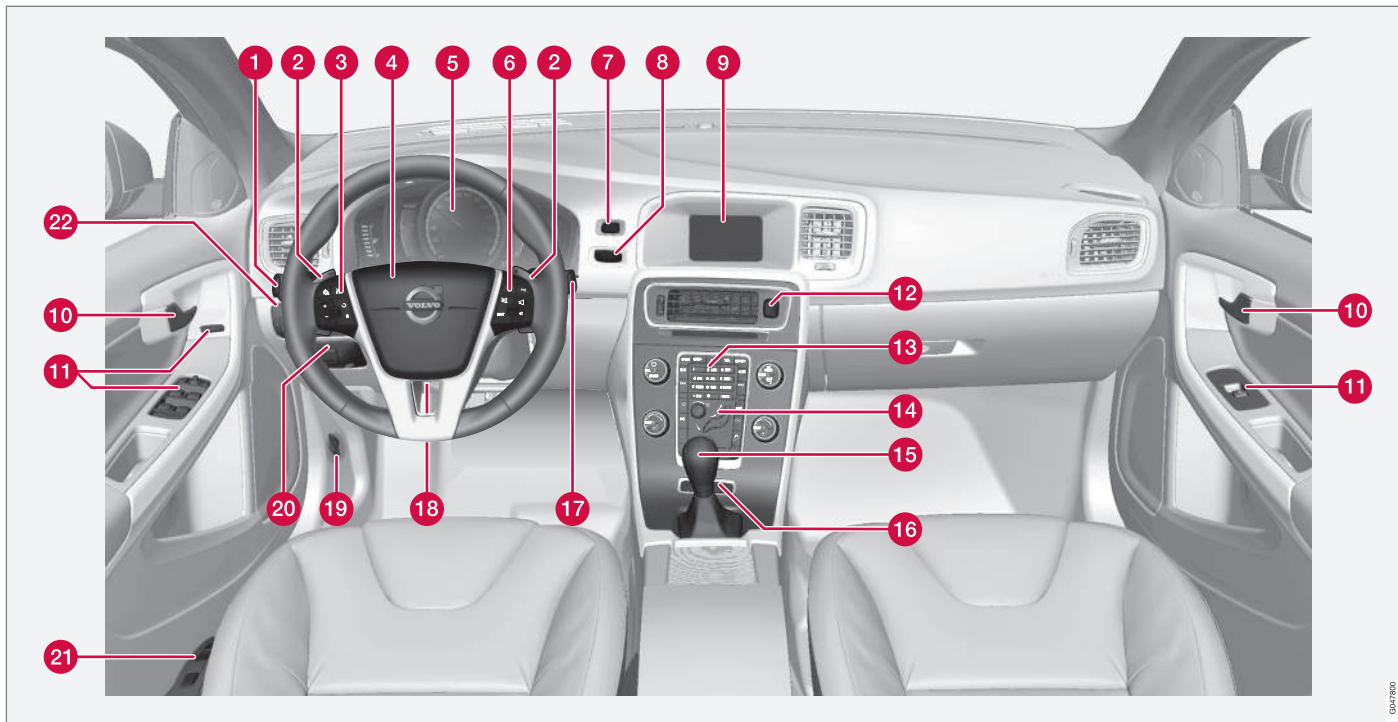

GM/2010



	Funktsioon	Vt
1	Menüüd ja teated, suunatud, kaug-/ lähitud, pardaarvuti	(lk. 102), (lk. 105), (lk. 90), (lk. 84) ja (lk. 106).
2	Käsitsi käiguvahetus automaat-käigukastiga*	(lk. 268).
3	Kiirusehoidik*	(lk. 185) ja (lk. 191).
4	Helisignaali, turvapadjad (airbags)	(lk. 79) ja (lk. 31).
5	Näidikuplokk	(lk. 60).
6	Menüüs liikumine, heli reguleerimine, telefoni juhtimine*	(lk. 105) ja Sensus Infotainmenti lisa.
7	<b>START/STOP ENGINE</b> nupp	(lk. 260).
8	Süütelukk	(lk. 73).
9	Infotainment-süsteemi ekraan ja menüüde kuvamine	(lk. 105) ja Sensus Infotainmenti lisa.
10	Ukse käepide	-

	Funktsioon	Vt
11	Juhtpaneel	(lk. 167), (lk. 172), (lk. 94) ja (lk. 96).
12	Ohutuled	(lk. 89).
13	Infotainment-süsteemi juhtpaneel ja menüüs navigeerimine	(lk. 105) ja Sensus Infotainmenti lisa.
14	Kliimaseadme juhtpaneel	(lk. 122).
15	Käigukang	(lk. 266) või (lk. 268).
16	-	-
17	Klaasipuhastid ja klaasipesu	(lk. 93).
18	Rooli seadistamine	(lk. 79).
19	Kapotiavaja	(lk. 347).
20	Seisupidur	(lk. 286).
21	Istme reguleerimine*	(lk. 76).
22	Esitulede regulaator, kütusepaagi luugi ja pakiruumi luugi avaja	(lk. 81), (lk. 293) ja (lk. 169).

### Sellega seotud teave

- Välistemperatuurimõõdik (lk. 68)
- Päevasõidumõõdik (lk. 68)
- Kell (lk. 69)

## **Näidikud ja juhtseadmed, parempoolse rooliga mudelid - ülevaade**

Ülevaade sõiduki juhtseadmete ja ekraanide paiknemisest.

« Parempoolse rooliga autod

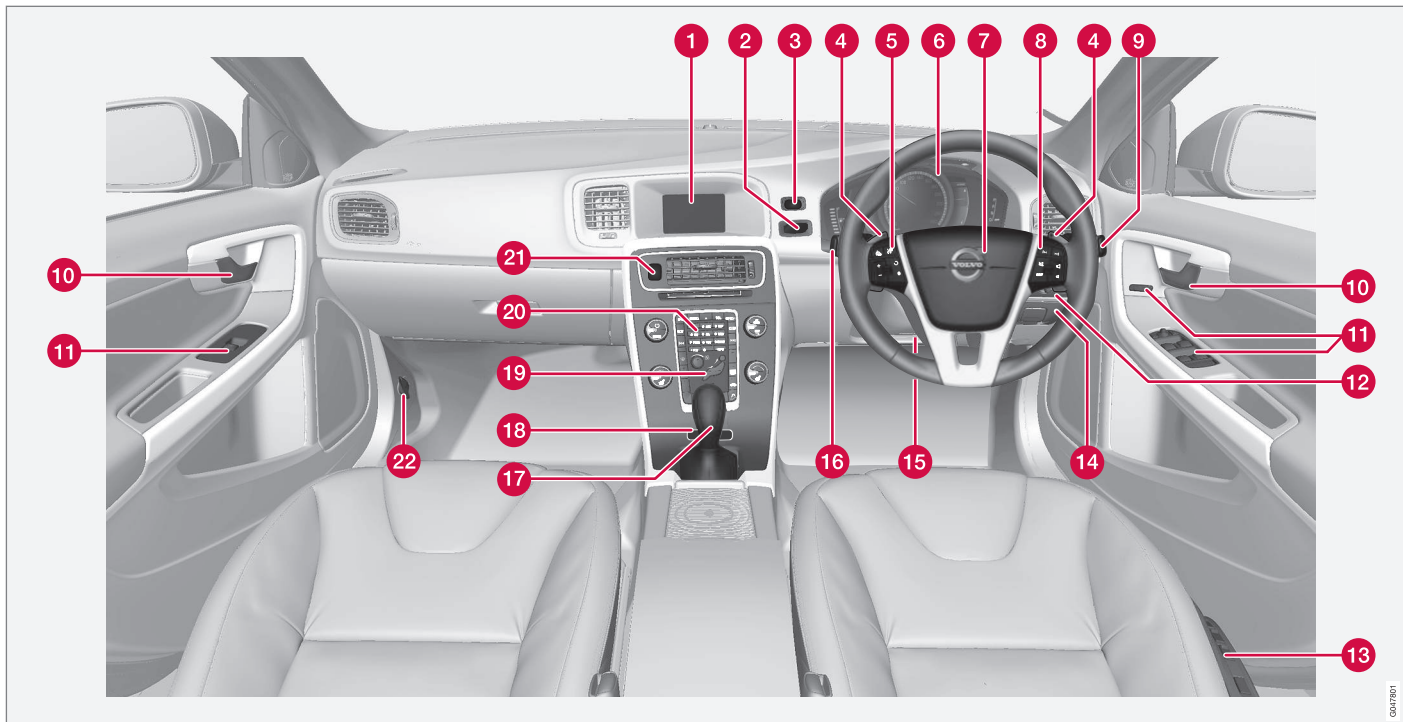

©2017

	Funktsioon	Vt
1	Infotainment-süsteemi ekraan ja menüüde kuvamine	(lk. 105) ja Sensus Infotainmenti lisa.
2	Süütelukk	(lk. 73).
3	<b>START/STOP ENGINE</b> nupp	(lk. 260).
4	Käsitsi käiguvahetus automaat-käigukastiga*	(lk. 268).
5	Kiirusehoidik*	(lk. 185) ja (lk. 191).
6	Näidikuplokk	(lk. 60).
7	Helisignaali, turvapadjad (airbags)	(lk. 79) ja (lk. 31).
8	Menüüs liikumine, heli reguleerimine, telefoni juhtimine*	(lk. 105) ja Sensus Infotainmenti lisa.
9	Klaasipuhastid ja klaasipesu	(lk. 93).
10	Ukse käepide	-
11	Juhtpaneel	(lk. 167), (lk. 172), (lk. 94) ja (lk. 96).

	Funktsioon	Vt
12	Esitulede regulaator, kütusepaagi luugi ja pakiruumi luugi avaja	(lk. 81), (lk. 293) ja (lk. 169).
13	Istme reguleerimine*	(lk. 76).
14	Seisupidur	(lk. 286).
15	Rooli seadistamine	(lk. 79).
16	Menüüd ja teated, suunatud, kaug-/ lähituled, pardaarvuti	(lk. 102), (lk. 105), (lk. 90), (lk. 84) ja (lk. 106).
17	Käigukang	(lk. 266) või (lk. 268).
18	-	-
19	Kliimaseadme juhtpaneel	(lk. 122).
20	Infotainment-süsteemi juhtpaneel ja menüüs navigeerimine	(lk. 105) ja Sensus Infotainmenti lisa.
21	Ohutuled	(lk. 89).
22	Kapotiavaja	(lk. 347).

### Sellega seotud teave

- Välistemperatuurimõõdik (lk. 68)
- Päevasõidumõõdik (lk. 68)
- Kell (lk. 69)

## Näidikuplokk

Näidikuploki infoekraanil kuvatakse teave ning teated mõningate auto funktsioonide kohta.

- Analoog-näidikupaneel – ülevaade (lk. 60)
- Digitaalne näidikuplokk – ülevaade (lk. 61)
- Näidikuplokk – märguandesümbolite tähendus (lk. 65)
- Kombineeritud näidikupaneel – ohusümbolite tähendused (lk. 66)

## Analoog-näidikupaneel – ülevaade

Näidikuploki infoekraanil kuvatakse teave ning teated mõningate auto funktsioonide kohta.

### Infoekraan



Infoekraan, analoog-näidikuplokk.

Näidikuploki infoekraanile kuvatakse teave teatavate auto funktsioonide nagu püsikiirusehoidja ja pardaarvuti kohta, samuti teated. Teavet kuvatakse sümbolite ja tekstiga. Ekraani kasutatavate funktsioonide all on toodud täpsemad kirjeldused.

## Mõõdikud ja märgutuled

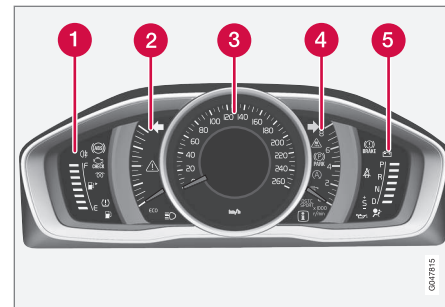

- 1 Kütusemõõdik. Kui indikaator väheneb ühe valge tähiseni<sup>1</sup>, süttib kütusepaagi madala taseme kollane indikaatorsümbol. Vt. ka Pardaarvuti (lk. 106) ja Kütuse tankimine (lk. 293).
- 2 Ökonäidik. See mõõdik näitab, kui ökonoomselt auto sõidab. Mida kõrgem näit, seda ökonoomsemalt autoga sõidetakse.
- 3 Spidomeeter
- 4 Tahhomeeter. See mõõdik näitab mootori töökiirust tuhandetes pööretes minutis (rpm).
- 5 Käigukangi näidik<sup>2</sup>/Käigukangi näidik<sup>3</sup> Vt ka Käiguvahetuse näidik\* (lk. 267), või Automaatkäigukast - Geartronic\* (lk. 268).

<sup>1</sup> Kui ekraaniteatel "Kütusevaru paagis:" hakkab tekkima "----", muutub tähis punaseks.

<sup>2</sup> Manuaalkäigukast.

<sup>3</sup> Automaatkäigukast.

## Märgu- ja hoiatussümbolid

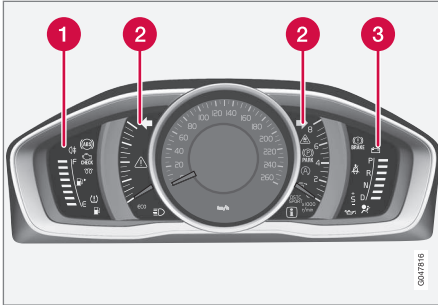

Indikaator- ja ohusümbolid, analoog-näidikuplokk

- 1 Märgutuled
- 2 Märgu- ja hoiatussümbolid
- 3 ohusümbolid<sup>4</sup>

## Talitluse kontroll

Kõik märguande- ja hoiatustähised (v.a infonäidiku keskosas olevad tähised) süttivad, kui võti on asendis **II** või kui mootor käivitatakse. Mootori käivitamisel peavad kustuma kõik sümbolid, välja arvatud seisupiduri sümbol, mis kustub siis, kui pidur vabastatakse.

Kui mootor ei käivitu või kui talitluse kontroll viiakse läbi võtme asendis **II**, kustuvad mõne sekundi jooksul kõik tähised peale auto heitmesüsteemi rikke tähise ja madala õlirõhu tähise.

## Sellega seotud teave

- Näidikuplokk (lk. 60)
- Näidikuplokk – märguandesümbolite tähendus (lk. 65)
- Kombineeritud näidikutepaneel – ohusümbolite tähendused (lk. 66)

## Digitaalne näidikuplokk – ülevaade

Näidikuploki infokraanil kuvatakse teave ning teated mõningate auto funktsioonide kohta.

### Infokraan

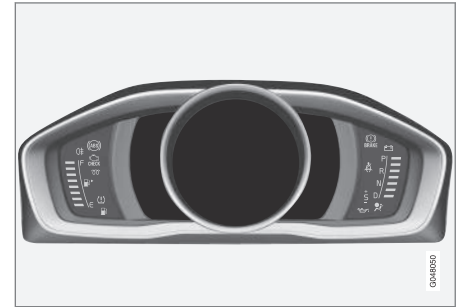

Infokraan, digitaalne näidikuplokk\*.

Näidikuploki infokraanile kuvatakse teave teatavate auto funktsioonide nagu püsikiirusehoidja ja pardaarvuti kohta, samuti teated. Teavet kuvatakse sümbolite ja tekstiga. Ekraani kasutatavate funktsioonide all on toodud täpsemad kirjeldused.

## Mõõdikud ja märgutuled

Digitaalsele näidikuplokile võib valida alternatiivseid teemasid. Võimalikeks teemadeks on "Elegance", "Eco" ja "Performance".

Teemat saab valida ainult töötava mootoriga.

<sup>4</sup> Kõigil mootoritel pole süsteemi õlirõhu langusest hoiatamiseks. Sellistes autodes ei kasutata madala õlirõhu sümbolit. Madalast õlirõhust teavitatakse ekraanil. Lisateavet vt Mootoriõli – üldine teave (lk. 349).

- ◀ Teema valimiseks vajutage vasakpoolse roolikäangi nuppu **OK** ja seejärel valige kängil asuva pöördlüli abil menüüsuvand **Teemad**. Vajutage nuppu **OK**. Teema valimiseks keerake pöördlülitit ja kinnitage valik nupuga **OK**.

Keskonsooli ekraani välimus põhineb teatud mudelite puhul näidikuploki teemaseadel.

Näidikuploki kontrasti- ja värvirežiimi saab muuta ka vasakpoolse roolikängiga.

Lisateabe saamiseks menüü haldamise kohta vt Menüüdes liikumine - näidikuteplakk (lk. 102).

Kontrasti- ja värvirežiimi teemavaliku ja sätteid saab salvestada auto võtmemälu\* iga kaugjuhtimispuhli jaoks, vt Kaugjuhtimispuhli - isikupärastamine\* (lk. 151).

### Teema "Elegance"

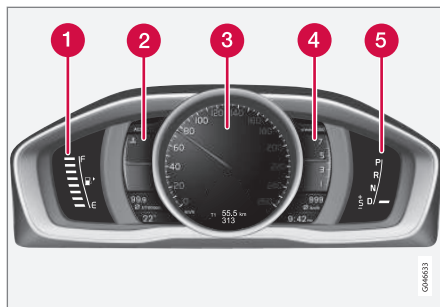

Mõõdikud ja märgutuled, teema "Elegance".

- 1 Kütusemõõdik. Kui indikaator väheneb ühe valge tähiseni<sup>5</sup>, süttib kütusepaagi madala taseme kollane indikaatorsümbol. Vt. ka Pardaarvuti (lk. 106) ja Kütuse tankimine (lk. 293).
- 2 Mootori jahutusvedeliku temperatuurimõõtur
- 3 Spidomeeter
- 4 Tahhomeeter. See mõõdik näitab mootori töökiirust tuhandetes pööretes minutis (rpm).
- 5 Käigukangi näidik<sup>6</sup>/Käigukangi näidik<sup>7</sup> Vt ka Käiguvahetuse näidik\* (lk. 267), või Automaatkäigukast - Geartronic\* (lk. 268).

### Teema "Eco"

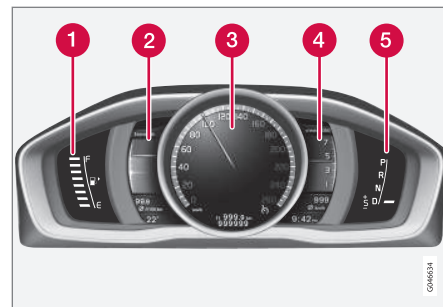

Mõõdikud ja märgutuled, teema "Eco".

- 1 Kütusemõõdik. Kui indikaator väheneb ühe valge tähiseni<sup>5</sup>, süttib kütusepaagi madala taseme kollane indikaatorsümbol. Vt. ka Pardaarvuti (lk. 106) ja Kütuse tankimine (lk. 293).
- 2 Eco guide. Vt ka Ökonoomsed juhtimisvõtted & Võimsusjaotus\* (lk. 64).
- 3 Spidomeeter
- 4 Tahhomeeter. See mõõdik näitab mootori töökiirust tuhandetes pööretes minutis (rpm).
- 5 Käigukangi näidik<sup>6</sup>/Käigukangi näidik<sup>7</sup>. Vt ka Käiguvahetuse näidik\* (lk. 267) või Automaatkäigukast - Geartronic\* (lk. 268).

<sup>5</sup> Kui ekraaniteatel "Kütusevaru paagis:" hakkab tekkima "----", muutub tähis punaseks.

<sup>6</sup> Manuaalkäigukast.

<sup>7</sup> Automaatkäigukast.

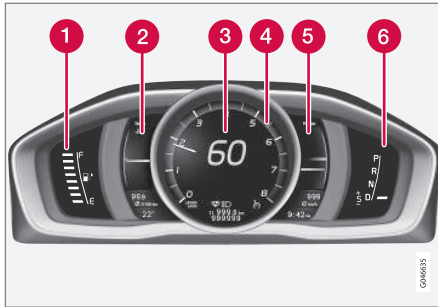
**Teema "Performance"**

Mõõdikud ja märgutuled, teema "Performance".

- 1 Kütusemõõdik. Kui indikaator väheneb ühe valge tähiseni<sup>5</sup>, süttib kütusepaagi madala taseme kollane indikaatorsümbol. Vt. ka Pardaarvuti (lk. 106) ja Kütuse tankimine (lk. 293).
- 2 Mootori jahutusvedeliku temperatuurimõõtur
- 3 Spidomeeter
- 4 Tahhomeeter. See mõõdik näitab mootori töökiirust tuhandetes pööretes minutis (rpm).

- 5 Power guide. Vt ka Ökonoomsed juhtimisvõtmed & Võimsusjaotus\* (lk. 64).
- 6 Käigukangi näidik<sup>6</sup>/Käigukangi näidik<sup>7</sup>. Vt ka Käigu vahetuse näidik (lk. 267) või Automaatkäigukast - Geartronic\* (lk. 268).

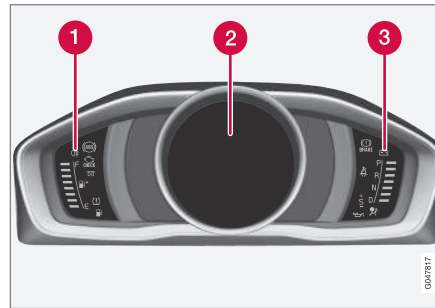
**Märgu- ja hoiatussümbolid**

Indikaator- ja ohusümbolid, digitaalne näidikuplokk.

- 1 Märgutuled
- 2 Märgu- ja hoiatussümbolid
- 3 ohusümbolid<sup>8</sup>

**Talitluse kontroll**

Kõik märguande- ja hoiatustähised (v.a infonäidiku keskosas olevad tähised) süttivad, kui võti on

asendis **II** või kui mootor käivitatakse. Mootori käivitamisel peavad kustuma kõik sümbolid, välja arvatud seisupiduri sümbol, mis kustub siis, kui pidur vabastatakse.

Kui mootor ei käivitu või kui talitluse kontroll viiakse läbi võtme asendis **II**, kustuvad mõne sekundi jooksul kõik tähised peale auto heitmesüsteemi rikke tähise ja madala õilirõhu tähise.

**Sellega seotud teave**

- Näidikuplokk (lk. 60)
- Näidikuplokk – märguandesümbolite tähendus (lk. 65)
- Kombineeritud näidikutepaneel – ohusümbolite tähendused (lk. 66)

<sup>5</sup> Kui ekraaniteatel "Kütusevaru paagis:" hakkab tekkima "----", muutub tähis punaseks.

<sup>6</sup> Manuaalkäigukast.

<sup>7</sup> Automaatkäigukast.

<sup>8</sup> Kõigil mootoritel pole süsteemi õilirõhu langusest hoiatamiseks. Sellistes autodes ei kasutata madala õilirõhu sümbolit. Madalast õilirõhust teavitatakse ekraanil. Lisateavet vt Mootoriõli – üldine teave (lk. 349).

## Ökonoomsed juhtimisvõtted & Võimsusjaotus\*

Eco guide ja Power guide on kaks näidikuploki (lk. 60) funktsiooni, mis võimaldab juhil valida kõige säästlikumad juhtimisvõtted.

Auto salvestab ka läbitud teekondade statistika, mida saab vaadata tulpdiaagrammi kujul; vt Pardaarvuti – teekonna statistika\* (lk. 114).

### Eco guide

Seade näitab seda, kui ökonoomselt sõidukit on juhitud.

Selle funktsiooni avamiseks valige teema "Eco"; vt. Digitaalne näidikuplokk – ülevaade (lk. 61).



- 1 Hetkeväärtus
- 2 Keskmine väärtus

### Hetkeväärtus

Siin kuvatakse hetkeväärtust - mida suurem on skaalal näit, seda parem.

Hetkeväärtust arvutatakse kiiruse, mootori pöörete arvu, mootori kasutatud võimsuse ja jalgpiduri kasutamise põhjal.

Soovitav on kasutada optimaalset kiirust (50-80 km/h (30-50 mph)) ja madalat mootori pöörete arvu. Kiirendamisel ja pidurdamisel osutid langevad.

Väga väikeste hetkeväärtustega süttib mõõdikul (väikese viivitusega) punane ala, mis tähendab ebaökonoomsust ja mida tuleks vältida.

### Keskmine väärtus

Keskmine väärtus järgib aegamööda hetkeväärtust ja kirjeldab, kuidas autoga on hiljuti sõidetud. Mida kõrgemal on osutid skaalal, seda parema ökonoomsuse on juht saavutanud.

### Power guide

See mõõdik näitab suhet, kui palju võimsust (Power) mootorilt saadakse ja kui palju võimsust on saadaval.

Selle funktsiooni avamiseks valige teema "Performance"; vt Digitaalne näidikuplokk – ülevaade (lk. 61).

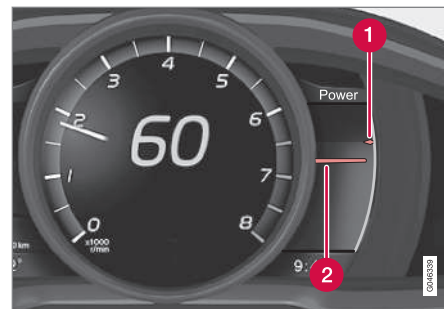

- 1 Mootori saadaval olev võimsus
- 2 Mootori kasutatud võimsus

### Mootori saadaval olev võimsus

Väiksem ülemine osuti näitab mootori saadaval olevat võimsust<sup>9</sup>. Mida suurem on skaalal näit, seda rohkem võimsust on saadaval hetkel valitud käiguga.

### Mootori kasutatud võimsus

Suurem alumine osuti näitab mootori kasutatud võimsust<sup>9</sup>. Mida suurem on skaalal näit, seda rohkem võimsust mootorist võetakse.









Kahe osuti suur vahe näitab suurt võimsusvaru.

<sup>9</sup> Võimsus sõltub mootori pöörete arvust.

## Näidikuplokk – märguandesümbolite tähendus

Märguande sümbolid hoiatavad sõiduki juhti funktsiooni rakendumisest, süsteemi töölelülitumisest või veast või tõrkest.

### Märgutuled

Sümbol	Spetsifikatsioon
	Viga ABL-süsteemis
	Heitmesüsteem
	Viga ABS-süsteemis
	Tagumine udulatern põleb
	Stabiilsussüsteem, vt Elektrooniline stabiilsusabisüsteem (ESC) - üldine (lk. 178)
	Stabiilsussüsteem, sportrežiim, vt Elektrooniline stabiilsusabisüsteem (ESC) - kasutamine (lk. 179)
	Mootori eelsoojendi (diisel)
	Kütusetase paagis madal
	Informatsioon, loe ekraaniteksti

Sümbol	Spetsifikatsioon
	Kaugtuli sees
	Vasak suunatuli
	Parem suunatuli
	Eco- funktsioon sees, vt ECO* sõidurežiim (lk. 281)
	Start/Stop, mootori automaatseiskumine; vt. Start/Stop* - talitlus ja kasutamine (lk. 274)
	Rehvirõhusüsteem, vt Rehvirõhu jälgimine* (lk. 322)

### Viga ABL-süsteemis

ABL funktsiooni (Active Bending Lights) täitmise tõrke korral kuvatakse sümbol.

### Heitmesüsteem

Kui tähis kuvatakse pärast mootori käivitamist, võib auto heitmesüsteemis viga olla. Sõida kontrollimiseks autoteenindusse. Volvo soovib abi küsida volitatud Volvo teenindusest.

### Viga ABS-süsteemis

Selle sümboli süttimine tähendab, et süsteem ei tööta. Auto tavaline pidurisüsteem töötab ilma ABS-funktsioonita edasi.

1. Jäta auto ohutus kohas seisma ja lülita mootor välja.
2. Käivita mootor uuesti.
3. Kui sümbol jääb põlema, sõida autoteenindusse ABS-süsteemi kontrollimiseks. Volvo soovib abi küsida volitatud Volvo teenindusest.

### Tagumine udulatern põleb

See sümbol süttib, kui tagumine udutuli on sisse lülitatud.

### Stabiilsussüsteem

Tule vilkumine näitab, et stabiilsussüsteem töötab. Sümboli pidev põlemine tähendab, et süsteem on rike.

### Stabiilsussüsteem, sport-režiim

Sümbol süttib, sportrežiim on aktiveeritud. Sportirežiim lisab auto juhtimisele sportlikkust. Süsteem tuvastab, kas gaasipedaali ja rooli kasutamine ning kurvide läbimine on tavalise sõiduga võrreldes energilisem ja võimaldab teatud piirini tagaosa kontrollitud külglibisemist enne vahele segamist ja auto liikumise stabiliseerimist.

### Mootori eelsoojendi (diisel)

See sümbol süttib mootori eelsoojendamise ajal. Eelsoojendus on vajalik enne käivitamist külmates oludes.

### Kütusetase paagis madal

Sümboli ilmumine võib tähendada väga madalat kütusetaset paagis. Tangi niipea kui võimalik.



#### ◀ Informatsioon, loe ekraaniteksti

Kui mõni auto süsteemidest ei tööta nii nagu ette nähtud, süttib see infosümbol ja ekraanil kuvatakse tekstiteade. Tekstiteade kustutatakse vajutusega nupule **OK**, vt. Menüüdes liikumine - näidikuteplakk (lk. 102) või see kaob automaatselt pärast teatava aja möödumist (aeg sõltub tähistatavast funktsioonist). Infotähist näidatakse vahest koos muude tähistega.

	<b>TÄHELEPANU</b>
Hooldusteate ilmumisel võib sümboli ja teate eemaldamiseks vajutada nuppu <b>OK</b> või see kaob mõne aja pärast automaatselt.	

#### Kaugtuli sees

Sümbol põleb siis, kui kaugtuled on sisse lülitatud või neid vilgutatakse.

#### Vasak- ja parempoolne suunatuli

Ohutulede kasutamisel vilguvad mõlema suunatule sümbolid.

#### Eco-funktsioon on sees

Tähis süttib, kui funktsioon Eco on aktiveeritud.

#### Start/Stop

Mootori automaatseiskamise korral sümbol põleb.

#### Rehvirõhu seiresüsteem

Rehvirõhu langemisel või rikke tuvastamise korral rehvirõhu seiresüsteemis sümbol süttib.

#### Meeldetuletus – ukсед ei ole kinni

Kui mõni uks ei ole korralikult suletud, süttib infoekraanil informeeriv või hoiatav sümbol koos selgitava pildiga. Peatage auto ohutus kohas nii kiiresti kui võimalik ja sulgege lahti olev uks.

 See infosümbol süttib siis, kui sõidukiirus on väiksem kui ca 7 km/h (ca 4 mph).

 See hoiatussümbol süttib siis, kui sõidukiirus on suurem kui ca 7 km/h (ca 4 mph).

Kui kapotikaas<sup>10</sup> ei ole korralikult suletud, süttib infoekraanil hoiatav sümbol koos selgitava pildiga. Peatage auto ohutus kohas nii kiiresti kui võimalik ja sulgege kapott.

Kui pakiruumi kaas ei ole korralikult suletud, süttib infonäidikul infosümbol koos selgitava pildiga. Peatage auto ohutus kohas nii kiiresti kui võimalik ja sulgege pakiruumi kaas.

#### Sellega seotud teave

- Näidikuplakk (lk. 60)
- Kombineeritud näidikutepaneel – ohusümbolite tähendused (lk. 66)
- Analoo-näidikupaneel – ülevaade (lk. 60)
- Digitaalne näidikuplakk – ülevaade (lk. 61)

## Kombineeritud näidikutepaneel – ohusümbolite tähendused

Hoiatussümbolid hoiatavad sõiduki juhti mõne tähtsa funktsiooni aktiveerimisest või tõsiseloolulisest veast või rikkest.

### Ohusümbolid

Sümbol	Spetsifikatsioon
	Madal õilirõhk <sup>A</sup>
	Seisupidur on rakendatud, (digitaalne näidikupaneel)
	Seisupidur on rakendatud (analoo-näidikupaneel)
	Turvapadjad – SRS
	Turvavöö kinnituse kontroll
	Generaator ei lae
	Viga pidurisüsteemis
	Hoiatus

<sup>A</sup> Kõigil mootoritel pole süsteemi õilirõhu langusest hoiatamiseks. Sellistes autodes ei kasutata madala õilirõhu sümbolit. Madalast õilirõhust teavitatakse ekraanil. Lisateave vt Mootoriõli – üldine teave (lk. 349).

<sup>10</sup> Ainult alarmseadmega autod\*.

**Madal õilirõhk**

Kui see sümbol süttib sõidu ajal, siis on mootori õilirõhk liiga madal. Seiska mootor viivitamatult ja kontrolli mootori õlitaset, vajadusel vala õli juurde. Kui sümbol põleb, kuid õlitase on normaalne, võta ühendust autoteenindusega. Volvo soovib abi küsida volitatud Volvo teenindusest.

**Seisupidur rakendatud**

See sümbol põleb pidevalt, kui seisupidur on rakendatud. Sümbol vilgub rakendamise ajal ja jääb seejärel püsivalt põlema.

Kui sümbol vilgub mõnes muus olukorras, tähendab see, et tekkinud on rike: Loe ekraanile ilmutavat teadet.

Lisainfot vt Seisupidur (lk. 286).

**Turvapadjad – SRS**

Kui sümbol jääb põlema või süttib sõidu ajal, on tegemist auto ohutussüsteemi rikkega. Sõitke kontrollimiseks võimalusel autoteenindusse. Volvo soovib abi küsida volitatud Volvo teenindusest.

**Turvavöö kinnituse kontroll**

Tuli sütib, kui keegi esiistmel ei ole kinnitanud oma turvavööd või kui keegi tagaistmel on turvavöö lahti teinud.

**Generaator ei lae**

See sümbol süttib sõidu ajal, kui elektrisüsteemis on tekkinud rike. Pöördu autoteenindusse. Volvo soovib abi küsida volitatud Volvo teenindusest.

**Viga pidurisüsteemis**

Kui tuli süttib, võib pidurivedeliku tase olla liiga madal. Peatage sõiduk ohutus kohas ja kontrollige pidurivedeliku taset pidurivedeliku paagis; vt. Piduri- ja sidurivedelik - tase (lk. 354).

Kui piduri- ja ABS-sümbolid põlevad üheaegselt, võib olla tekkinud viga pidurijõu jaotussüsteemis.

1. Jäta auto ohutus kohas seisma ja lülita mootor välja.
2. Käivita mootor uuesti.
  - Kui mõlemad sümbolid kustuvad, sõida edasi.
  - Kui tuled jätkuvalt põlevad, kontrollige pidurivedeliku taset pidurivedeliku paagis; vt. Piduri- ja sidurivedelik - tase (lk. 354). Kui pidurivedeliku tase paagis on normis, aga tuled põlevad jätkuvalt, võib autoga väga ettevaatlikult sõita autoteenindusse ja lasta pidurisüsteemi kontrollida. Volvo soovib abi küsida volitatud Volvo teenindusest.

**HOIATUS**

Kui pidurivedeliku tase on madalam anuma märgist **MIN**, ära jätkka sõitu enne pidurivedeliku lisamist.

Pidurivedeliku kadumise põhjust tuleb töökojas uurida. Volvo soovib abi pöörduda volitatud Volvo teenindusse.

**HOIATUS**

Kui sümbolid BRAKE ja ABS süttivad korraga, on oht, et tagumine ots hakkab tugeval pidurdamisel libisema.

**Hoiatus**

Punane hoiatussümbol süttib, kui on avastatud ohutust ja/või auto juhitavust vähendav rike. Samal ajal kuvatakse ekraanil selgitav tekst. Sümbol jääb põlema kuni vea kõrvaldamiseni, samas kui tekstiteadet on võimalik kustutada vajutusega **OK** nupule; vt. Menüüdes liikumine - näidikute-plokk (lk. 102). Hoiatussümbolit näidatakse vahel koos muude sümbolitega.

Meede:

1. Peata auto ohutus kohas. Ära sõida enam autoga.
2. Loe ekraanil olevat infot. Tegutse vastavalt ekraanil olevale teatele. Teate kustutamiseks kasuta nuppu **OK**.

#### ◀ Meeldetuletus – ukсед ei ole kinni

Kui mõni uks ei ole korralikult suletud, süttib infoekraanil informeeriv või hoiatav sümbol koos selgitava pildiga. Peatage auto ohutus kohas nii kiiresti kui võimalik ja sulgege lahtiolev uks.

 See infosümbol süttib siis, kui sõidukiirus on väiksem kui ca 7 km/h (ca 4 mph).

 See hoiatussümbol süttib siis, kui sõidukiirus on suurem kui ca 7 km/h (ca 4 mph).

Kui kapotikaas<sup>11</sup> ei ole korralikult suletud, süttib infoekraanil hoiatav sümbol koos selgitava pildiga. Peatage auto ohutus kohas nii kiiresti kui võimalik ja sulgege kapott.

Kui pakiruumi kaas ei ole korralikult suletud, süttib infonäidikul infosümbol koos selgitava pildiga. Peatage auto ohutus kohas nii kiiresti kui võimalik ja sulgege pakiruumi kaas.

#### Sellega seotud teave

- Näidikuplokk (lk. 60)
- Näidikuplokk – märguandesümbolite tähendus (lk. 65)
- Analoog-näidikupaneel – ülevaade (lk. 60)
- Digitaalne näidikuplokk – ülevaade (lk. 61)

<sup>11</sup> Ainult alarmseadmega autod\*.

<sup>12</sup> Ekraani välimus võib olenevalt seadmest erineda.

#### Välistemperatuurimõõdik

Välistemperatuurimõõdiku kuva ilmub näidikuplokkil.

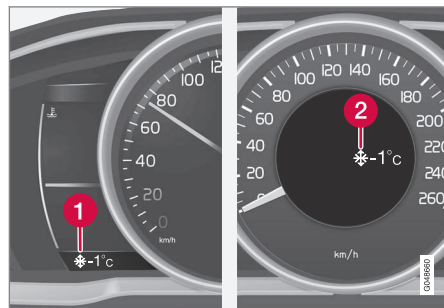

- 1 Välistemperatuurimõõdiku kuva, digitaalnäidikuplokk
- 2 Välistemperatuurimõõdiku kuva, analoognäidikuplokk

Kui temperatuur on +2 °C kuni -5 °C, süttib ekraanil lumehelbetähis. Jäähoiatus. Kui auto on seisnud, võib näit olla tegelikust kõrgem.

#### Sellega seotud teave

- Näidikuplokk (lk. 60)

#### Päevasõidumõõdik

Näidikuplokkile ilmub sõidumõõdik.



Sõidumõõdik, digitaalnäidikuplokk

- 1 Sõidumõõdiku näidik<sup>12</sup>

Mõlemat sõidumõõdikut T1 ja T2 kasutatakse lühikeste vahemaade mõõtmiseks. Kilometraaz kuvatakse ekraanil.

Vajaliku mõõdiku näitamiseks pöörake vasakpoolse roolikangi pöördlülitit.

Vasakpoolse roolikangi lüliti **RESET** pikk vajutus (kuni muutuse toimumiseni) nullib kuvatava sõidumõõdiku. Lisainfot vt Pardaarvuti (lk. 106).

#### Sellega seotud teave

- Näidikuplokk (lk. 60)

## Kell

Näidikuplokile ilmub kellaja näit.



Kell, digitaalne näidikuplokk.

1 Kellaja näidik<sup>13</sup>

## Kella seadmine

Kella saab seadistada menüüsüsteemis MY CAR, vt MY CAR (lk. 105).

## Sellega seotud teave

- Näidikuplokk (lk. 60)

## Näidikuplokk – litsentsileping

Litsents on leping, mis annab õiguse teatud toimingute tegemiseks või kasutada kellelegi teisele antud luba vastavuses lepingus toodud nõuete ja tingimustega. Järgnev tekst on Volvo leping tootja/arendajaga.

### Combined Instrument Panel Software Open Source Software Notice

This product uses certain free / open source and other software originating from third parties, that is subject to the GNU Lesser General Public License version 2 (LGPLv2), The FreeType Project License ("FreeType License") and other different and/or additional copy right licenses, disclaimers and notices. The links to access the exact terms of LGPLv2, and the other open source software licenses, disclaimers, acknowledgements and notices are provided to you below. Please refer to the exact terms of the relevant License, regarding your rights under said licenses. Volvo Car Corporation (VCC) offers to provide the source code of said free/open source software to you for a charge covering the cost of performing such distribution, such as the cost of media, shipping and handling, upon written request. Please contact your nearest Volvo Dealer.

The offer is valid for a period of at least three (3) years from the date of the distribution of this

product by VCC / or for as long as VCC offers spare parts or customer support.

Portions of this product uses software copyrighted © 2007 The FreeType Project ([www.freetype.org](http://www.freetype.org)). All rights reserved.

Portions of this product uses software with Copyright © 1994–2013 Lua.org, PUC-Rio (<http://www.lua.org/>)



### This product includes software under following licenses:

LGPL v2.1: <http://www.gnu.org/licenses/old-licenses/lgpl-2.1.html>

- GNU FriBidi
- DevIL

The FreeType Project License: <http://git.savannah.gnu.org/cgi/freetype/freetype2.git/tree/docs/FTL.TXT>

- FreeType 2
- MIT License: <http://opensource.org/licenses/mit-license.html>
- Lua

<sup>13</sup> Kellaega kuvatakse analoog-näidikuploki keskel.

## Tähised ekraanil





Auto ekraanil on palju erinevaid tähiseid. Tähised jagunevad hoiatavateks, näitavateks ja teavitavateks.





Allpool on loetletud mitmeid üldisi tähiseid koos vastavate otstarvetega ning viidetega lisainformatsiooni allikatele.

 - punane hoiatussümbol süttib, kui on tekkinud rike, mis võib ohustada auto ohutust ja/või juhitavust. Samal ajal kuvatakse näidikuploki teabeekraanil selgitav tekst.





 - infosümbol, mis süttib koos teate ilmumisega näidikuploki infonäidikule, kui mõnes auto süsteemis on tekkinud tõrge. Infotähist näidatakse vahest koos muude tähistega.



## Ohusümbolid näidikuplokis

Sümbol	Spetsifikatsioon	Vt
	Madal õlirõhk	(lk. 66)
	Seisupidur rakendatud	(lk. 66), (lk. 286)
	Seisupidur rakendatud, alternatiivne sümbol	(lk. 66)
	Turvapadjad – SRS	(lk. 30), (lk. 66)









Sümbol	Spetsifikatsioon	Vt
	Turvavöö kinnituse kontroll	(lk. 26), (lk. 66)
	Generaator ei lae	(lk. 66)
	Viga pidurisüsteemis	(lk. 66), (lk. 283)
	Hoiatus, ohutusrežiim	(lk. 30), (lk. 39), (lk. 66)









## Kontrollisümbolid näidikuplokis

Sümbol	Spetsifikatsioon	Vt
	Viga ABL-süsteemis*	(lk. 65), (lk. 87)
	Heitmesüsteem	(lk. 65)
	Viga ABS-süsteemis	(lk. 65), (lk. 283)
	Tagumine udulatern põleb	(lk. 65), (lk. 88)
	Stabiilsussüsteem, ESC (elektrooniline stabiilsuskontrolli süsteem), haagise stabiilsussüsteem	(lk. 65), (lk. 180), (lk. 305)

Sümbol	Spetsifikatsioon	Vt
	Stabiilsussüsteem, sport-režiim	(lk. 65), (lk. 180)
	Mootori eelsoojendi (diisel)	(lk. 65)
	Kütusetase paagis madal	(lk. 65), (lk. 134)
	Informatsioon, loe ekraaniteksti	(lk. 65)
	Kaugtuli sees	(lk. 65), (lk. 84)
	Vasakpoolsed suunatud	(lk. 65)
	Parempoolsed suunatud	(lk. 65)
	Start/Stop* – mootori automaatseiskamine	(lk. 65), (lk. 279)
	ECO-funktsioon* on sees	(lk. 65), (lk. 281)
	Rehvirõhu seiresüsteem*	(lk. 65), (lk. 322)

## Infosümbolid näidikuplokis

Sümbol	Spetsifikatsioon	Vt
	Kiirusehoidik*	(lk. 185)
	Kohanduv kiirusehoidik*	(lk. 202)
	Kohanduv kiirusehoidik*, ajaintervall	(lk. 191), (lk. 193)
	Kohanduv kiirusehoidik*, pikivahe hoiatus* (Distance Alert)	(lk. 196), (lk. 188)
	Radariandur*	(lk. 202), (lk. 190), (lk. 224)
	Kiirusepiiraja	(lk. 182)
	Tuuleklaasiandur*, kaameraandur*, laserandur*	(lk. 85), (lk. 215), (lk. 224), (lk. 236), (lk. 240), (lk. 245)
	Automaatpidur*, pikivahe hoiatus* (Distance Alert), City Safety™, kokkupõrke hoiatussüsteem*	(lk. 190), (lk. 215), (lk. 224)

Sümbol	Spetsifikatsioon	Vt
	ABL-süsteem*	(lk. 87)
	Driver Alert System*, Time for a break	(lk. 235)
	Driver Alert System*, Time for a break	(lk. 236)
	Seisupidur	(lk. 286)
	Vihmaandur*	(lk. 93)
	Aktiivsed kaugtuled AHB (Active High Beam)*	(lk. 85)
	Start/Stop*	(lk. 279)
	Start/Stop*	(lk. 279)

Sümbol	Spetsifikatsioon	Vt
	Juhi hoiatussüsteem*, sõidurealt lahkumise hoiatus (LDW), sõiduraja hoidmise abifunktsioon (LKA)	(lk. 236), (lk. 240), (lk. 245)
	Driver Alert System*, Lane Departure Warning*	(lk. 239)
	Driver Alert System*, Lane Departure Warning*	(lk. 240), (lk. 245)
	Salvestatud kiiruseandmed*	(lk. 231)
	Mootoriploki soojendus ja salongi kütte-seade*	(lk. 134)
	Mootori eelsoojendus ja salongi soojendus* vajavad hooldamist	(lk. 134)
	Aktiveeritud taimer*	(lk. 134)





Sümbol	Spetsifikatsioon	Vt
	Aktiveeritud taimer*	(lk. 134)
	Aku on tühi	(lk. 134)
	Tankeluuk, paremal pool	(lk. 293)
	Käiguvahetuse näidik	(lk. 267)
	Käiguasendid	(lk. 268)
	Õlitaseme mõõtmine	(lk. 350)
	Aktiivne parkimisabi - PAP*	(lk. 253)

### Teabetähised katusekonsooli ekraanil

Sümbol	Spetsifikatsioon	Vt
	Turvavöö kinnituse kontroll	(lk. 29)
	Kaassõitjaistme turvapadi on sisse lülitatud	(lk. 34)
	Kaassõitjaistme turvapadi välja lülitatud	(lk. 34)

### Sellega seotud teave

- Näidikuplokk – märguandesümbolite tähendus (lk. 65)
- Kombineeritud näidikutepaneel – ohusümbolite tähendused (lk. 66)
- Teated - käsitlemine (lk. 105)

## Volvo Sensus

Volvo Sensus on isikliku Volvo kogemuse kee – see ühendab teid auto ja välismaailmaga. Sensus pakub teavet, meelelahutust ja abi just siis, kui seda vajate. Sensus sisaldab intuiitseid funktsioone, mis täiustavad sõitmist ja muudavad omanikuks olemise lihtsaks.



Kasutajasõbralik liikumisstruktuur võimaldab tugi-teadete, teabe ja meelelahutuse vastuvõtmist ilma auto juhtimist segamata.

Sensus hõlmab kõiki auto lahendusi, mille abil saab luua ühenduse\* välismaailmaga. Tänu Sensusele saab ka kõiki auto funktsioone intuiivselt juhtida.

Volvo Sensus kombineerib ja kuvab keskkonsooli kraanil sõiduki mitmete süsteemide funktsioone. Volvo Sensus võimaldab autot mitme vaistliku kasutajaliidese abil isikupärastada. Seadistada on võimalik valikuid Car settings, Audio and media, Climate control, jne (Auto seadistused, Audio ja meedia, Kliimaseade, jne.)

Keskkonsooli nuppude ja rooli paremal poolel olevate klahvidega saab\* funktsioone sisse ja välja lülitada ning mitmeid sätteid valida.

Funktsiooni **MY CAR** vajutamisel kuvatakse kõik sõitmist ja juhtimist puudutavad seaded, näiteks City Safety, lukud ja signalisatsioon, automaatne ventilatori kiirus, kella seaded jms.

Vajutades vastavale funktsioonile **RADIO**, **MEDIA**, **TEL\***, **NAV\*** ja **CAM**<sup>14</sup>, saate valida valida muid allikaid, süsteeme ja funktsioone, AM, FM, CD, DVD\*, TV\*, Bluetooth®, navigatsioon\* ja parkimisabikaamera\*.

Lisateavet kõigi funktsioonide/süsteemide kohta leiate vastavast kasutusjuhendi või selle lisa jaotisest.

## Ülevaade

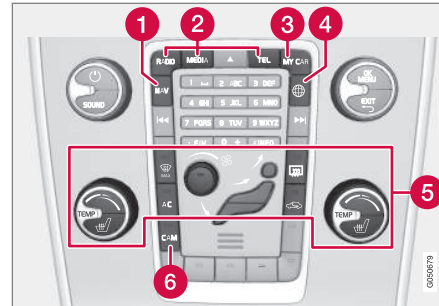

Keskkonsooli juhtpaneel. Kujutis on näitlik - funktsioonide arv ja nuppude paigutus võib erineda olenevalt valitud lisaseadmetest või riigist, kust auto osteti.

- 1 Navigeerimine\* - **NAV**, vt eraldi lisa (Sensus navigeerimine).
- 2 Audio ja meedia - **RADIO**, **MEDIA**, **TEL\***, vt teavet eraldi lisast (Sensus Infotainment).
- 3 Funktsiooniseaded - **MY CAR**, vt MY CAR (lk. 105).
- 4 Interneti-ühendusega auto - **NAV\***, vt teavet eraldi lisast (Sensus Infotainment).
- 5 Kliimaseade (lk. 116).
- 6 Parkimisabi kaamera\* (lk. 250) - **CAM\***.

## Võtme asendid

Kaugjuhtimispuhlt-võtme abil on võimalik lülitada sõiduki elektrisüsteem erinevatesse olekutesse/ tasemetele, mis võimaldab erinevate funktsioonide rakendamist; vt. Süüteasendid - funktsioonid erinevates olekutes (lk. 74).



Kaugjuhtimispuhlt-võti on / ei ole süütelukus.

## i TÄHELEPANU

Kui autol on võtmeta käivitamise ja lukustamise süsteem\*, piisab kaugjuhtimispuhlt-võtme nt taskus hoidmisest – võtit ei ole tarvis süütelukku panna. Rohkem teavet võtmeta käivituse ja lukustussüsteemi kohta leiate Keyless drive\* (lk. 161).

<sup>14</sup> Kehtib teatud automudelitel puhul.

#### ◀ Kaugjuhtimispuldi sisestamine

1. Hoidke kinni kaugjuhtimispuldi võtmega otsast ning sisestage kaugjuhtimispult süütelukku.
2. Seejärel lükka kaugjuhtimispult süütelukus lõppasendisse.

#### **! TÄHTIS TEAVE**

Süütelukus olevad võõrkehavad võivad selle toimimist halvendada või luku hävitada.

Ärge vajutage valesti keeratud kaugjuhtimispult-võtit sisse – hoidke kinni metallvõtmega poolest; vt. Liigenduv muukliist - lahti-/kokku-liigendamine (lk. 157).

#### Kaugjuhtimispuldi eemaldamine

Võtke kaugjuhtimispuldist kinni ja tõmmake see süütelülitist välja.

#### Süüteasendid - funktsioonid erinevates olekutes

Piiratud arvu funktsioonide aktiveerimiseks, kui mootor on välja lülitatud, saab auto elektrisüsteemi kaugjuhtpuldiga lülitada 3 eri tasemele – **0**, **I** ja **II**. Käesolevat kasutusjuhendit läbivalt nimetatakse neid olekuid "Süüteasenditeks".

Tabelis on näidatud võtme asenditele vastavad funktsioonid.

Tase	Funktsioonid
<b>0</b>	<ul style="list-style-type: none"> <li>• Odomeeter, kell ja temperatuurimõõdik on valgustatud.</li> <li>• Elektrilisi istmeid saab liigutada.</li> <li>• Helisüsteemi saab kasutada piiratud aja – vaadake Sensus Infotainmenti lisa.</li> </ul>
<b>I</b>	<ul style="list-style-type: none"> <li>• Katuseluuk, elektrilised aknatõstukid, 12 V pistikupesa salongis, navigeerimine, telefon, ventilaator ja esiklaasipuhastid on kasutatavad.</li> </ul>
<b>II</b>	<ul style="list-style-type: none"> <li>• Esituled süttivad.</li> <li>• Hoiatus-/indikaatorituled süttivad 5 sekundiks.</li> <li>• Aktiveeritakse veel mitu süsteemi. Istmepatjade ja tagaklaasi elektrisoojenduse saab sisse lülitada siiski ainult töötava mootoriga.</li> </ul> <p><b>Selles võtme asendis on aku koormus üsna suur ning seega tuleks antud võtmeasendi kasutamist vältida.</b></p>

## Võtmeasendi/taseme valimine

- **Süüteasend 0** - Sõiduki lahtlukustamine – see tähendab et sõiduki elektrisüsteem on olekus **0**.

### **i** TÄHELEPANU

Asendi I või II valimiseks **ilma** mootorit käivitamata **ärge** vajutage pidurit/sidurit enne nende võtme asendite valimist.

- **Süüteasend I** - koos lõpuni süütelukku sisestatud kaugjuhtimispuult-võtmega<sup>15</sup> - Vajutage lühidalt **START/STOP ENGINE**.
- **Süüteasend II** - koos lõpuni süütelukku sisestatud kaugjuhtimispuult-võtmega<sup>15</sup> - Vajutage pikalt<sup>16</sup> **START/STOP ENGINE**.
- **Tagasi süüteasendis 0** - Lülitamine tagasi süüteasendisse **0** asendist **II** ja **I** - Vajutage lühidalt on **START/STOP ENGINE**.

## Audiosüsteem

Lisateavet helisüsteemi funktsioonide kohta eemaldatud kaugjuhtimispuult-võtme korral vt Sensus Infotainmenti lisast.

## Mootori käivitamine ja seiskamine

Lisateavet mootori käivitamise/seiskamise kohta vt Mootori käivitamine (lk. 260).

## Pukseerimine

Tähtis teada kaugjuhtimispuult-võtme asendi kohta sõiduki pukseerimisel, vt Pukseerimine (lk. 306).

## Sellega seotud teave

- Võtme asendid (lk. 73)

## Istmed, esiistmed

Sõiduki esiistmetel on suurima mugavuse tagamiseks erinevate seadistustega lisavarustust.

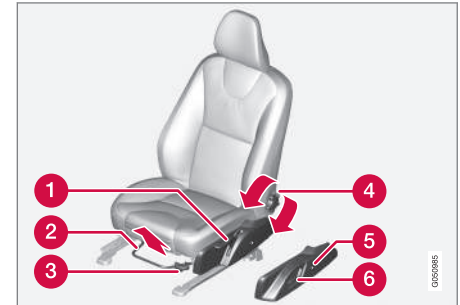

- 1 Istme tõstmine/langetamine, pumpa üles või alla.
- 2 Edasi/tagasi: tõsta käepidet kauguse reguleerimiseks roolist ja pedaalidest. Kontrolli, kas iste on pärast asendi muutmist lukustunud.
- 3 Istmepadja esiserva tõstmiseks või langetamiseks\* pumpa üles või alla.
- 4 Seljatoe kalde reguleerimiseks keera ratast.

<sup>15</sup> Pole vajalik võtmevaba lukustuse ja käivitussüsteemiga\* autode puhul.

<sup>16</sup> Umbes 2 sekundit.

- ◀◀ **5** Nimmetoe\* asendi muutmiseks vajutage nuppu.
- 6** Elektriliselt juhitava istme juhtpaneel\*, vt Istmed, esiistmed - elektriliselt seadistatavad\* (lk. 76).

### **!** HOIATUS

Reguleerige juhiistme asendit enne liikuma hakkamist, mitte sõidu ajal. Veenduge, et iste oleks fikseeritud asendis, et vältida kehavigastusi äkilise pidurdamise või liiklusõnnetuse korral.

### Kaassõitja istme seljatoe langetamine\*<sup>17</sup>

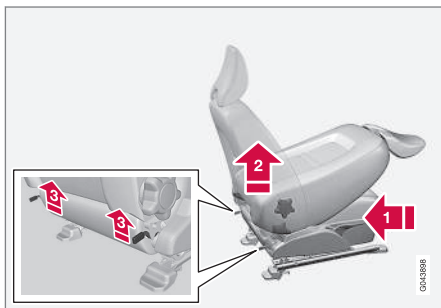

Kaassõitjaistme seljatuge saab ettepoole kallutada, et salongi mahuksid pikemad esemed.

- 1** Liiguta iste nii taha/alla kui võimalik.
- 2** Reguleeri seljatugi püstiasendisse.
- 3** Tõsta seljatoe tagaküljel olevad kinnituselemendid üles ja klapi seljatugi ette.
4. Lükka iste ette, nii et peatugi "lukustub" kindalaeka alla.

Ülestõstmine toimub vastupidises järjekorras.

### **!** HOIATUS

Võtke seljatoest kinni ja veenduge, et see oleks pärast ülestõstmist kindlalt lukustatud, et vältida kehavigastusi järsu pidurdamise või liiklusõnnetuse korral.

### Sellega seotud teave

- Istmed, esiistmed - elektriliselt seadistatavad\* (lk. 76)
- Istmed, tagaistmed (lk. 78)

### Istmed, esiistmed - elektriliselt seadistatavad\*

Sõiduki esiistmetel on suurima mugavuse tagamiseks erinevate seadistustega lisavarustust. Elektrilisi istmeid on võimalik liigutada ette-/taha-suunaliselt ning üles-/allasuunaliselt. Istme esiosa on võimalik tõsta/langetada. Seljatoe ja nimmetoe\* nurka saab muuta.

### Elektriliselt juhitud iste

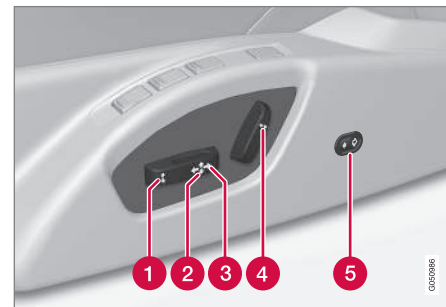

- 1** Istmepadja esiserv üles/alla
- 2** Istme tõstmine/langetamine
- 3** Iste ette/taha
- 4** Seljatoe kalle
- 5** Nimmetuge\* saab sisse- ja väljapoole reguleerida

<sup>17</sup> Rakendub vaid mugavatele istmetele.

Elektrilistel istmetel on ülekoormuskaitse, mis aktiveerub, kui mõni ese istet blokeerib. Kui see juhtub, lülitage auto elektrisüsteem asendisse **I** või **O** ja oodake natuke enne, kui istet uuesti reguleerite.

Liigutamine on võimalik ainult ühes suunas korraga (ette/taha/üles/alla/sisse/välja).

### Ettevalmistus

Istet saab reguleerida teatud aja jooksul pärast uste kaugjuhtimispuhli abil lukust avamist, kui võtit ei ole süütelukku sisestatud. Tavaliselt reguleeritakse istet võtme asendis **I** ja seda on alati võimalik teha siis, kui mootor töötab.

### Mälufunktsiooniga iste\*

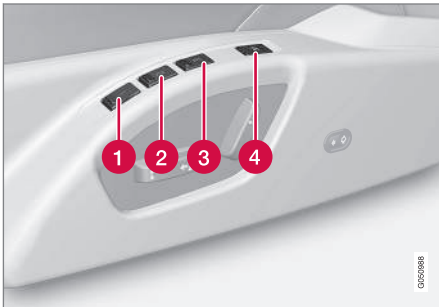

Mälufunktsioon salvestab istme ja küljpeeglite seadeid.

### Seadistuse salvestamine

- 1 Mälunupp
- 2 Mälunupp
- 3 Mälunupp
- 4 Seadistuste salvestamise nupp

1. Reguleeri iste ja küljpeeglid.
2. Hoi a nuppu **M** all, vajutades samaaegselt alla nuppu **1**, **2** või **3**. Hoidke nuppe all, kuni kuulete helisignaali ning näidikuplokil kuvatakse teade.

Enne uue mäluasendi seadistamist tuleb istet uuesti reguleerida.

Nimmetoe seadistust ei salvestata.

### Salvestatud seadistuse kasutamine

Vajutage ühte mälunuppudest **1-3**, kuni istme ja küljpeeglite liikumine peatub. Nupu vabastamisel iste ja küljpeeglite liikumine peatub.

### Kaugjuhtimispuhli\* võtmemälu

Kõiki kaugjuhtimispuhle on võimalik erinevate juhtide poolt juhiistme ja küljpeeglite<sup>18</sup> seadistuste salvestamiseks kasutada, vt Kaugjuhtimispuhle - isikupärastamine\* (lk. 151).

### Hädaseisukamine

Kui iste hakkab ootamatult liikuma, vajutage istme peatamiseks mõnda istme reguleerimise või mälu nuppu.

Võtmemälu salvestatud istmeasendi saavutamiseks tuleb taaskäivituseks vajutada kaugjuhtimispuhli oleval lukust avamise nuppu. Juhipoolne uks peab olema avatud.

### HOIATUS

Muljumisoht! Jälgige, et lapsed ei mängiks juhtnuppudega. Veenduge, et istme ees, taga ega all ei ole selle reguleerimise ajal esemeid. Veenduge, et tagaistmel sõitjatel ei oleks vahelejäämise ohtu.

### Istmesoojendused

Täiendav teave istmesoojenduste kohta, vt Istmesoojendusega esiistmed\* (lk. 123) ja Istmesoojendusega tagaiste\* (lk. 123).

### Sellega seotud teave

- Istmed, esiistmed (lk. 75)
- Istmed, tagaistmed (lk. 78)

<sup>18</sup> Ainult elektriliselt reguleeritava istmemälu ja kokkuklapitavate küljpeeglite korral. Nimmetoe seadistust ei salvestata.

## Istmed, tagaistmed

Tagaistme käetugi ja välimiste istekohtade peatoed on kokkuliigendatavad. Keskmise istme peatugi on üles-alla suunalisest seadistatav vastavalt reisija kasvule.

### Peatugi, keskmine iste, taga

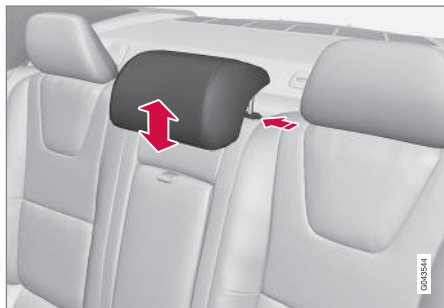

Reguleeri peatugi vastavalt sõitja pikkusele, nii et võimalusel on kaetud kogu pea tagakülg. Nihuta seda vastavalt vajadusele üles.

Peatoe taas allasuunamiseks tuleb vajutada vasakpoolse hoova juures olev nupp alla (vt joonist), vajutades peatuge samal ajal ettevaatlikult alla.

## ⚠ HOIATUS

Kui keskmist istet ei kasutata, peab selle peatugi olema kõige alumises asendis. Kui kasutate keskmist istet, peab peatugi olema kaas-sõitja jaoks õigele kõrgusele seatud, nii et see kataks võimalusel kogu pea tagaosa.

### Tagaistme seljatoe allalaskmine

## ! TÄHTIS TEAVE

Istme seljatoe allalaskmisel peab tagaiste olema tühi. Ka turvavööd ei tohi olla ühendatud. Vastasel korral võivad tagaistmepolstrid viga saada.



Seljatugi on kaheosaline. Seljatoe kahte poolt saab eraldi või üheskoos ettepoole kallutada.

1. Tõmba vastavat käepidet. Käepidemed asuvad vahetult luugi ava sees.
2. Klapi seljatugi ette.

Lükka keskmine peatugi võimalikult madalale, kui soovid seljatoe laiema osa alla lasta.

## i TÄHELEPANU

Seljatugede allalaskmisel võib peatugesid veidi ettepoole nihutada, et need ei toetuks istmepatjadele.

## ⚠ HOIATUS

Kontrollige, kas selja- ja peatoed on pärast ülestõstmist kindlalt lukustatud. Nii väldite järsul pidurdamisel või liiklusõnnetuse korral tõsiste vigastuste ohtu.

## Tagaistme välimiste peatugede elektriline langetamine\*



1. Kaugjuhtimispult peab olema asendis II.
2. Vajuta nuppu tagumiste välimiste peatugede allalaskmiseks ja nähtavuse parandamiseks.

### **⚠ HOIATUS**

Kui äärmistel tagaistmetel on kaassõitjad, siis ärge äärmisi peatugesid alla laske.

Tõmba peatugi käsitsi üles, kuni kuuled klõpsatust.

### **⚠ HOIATUS**

Peatugi peab pärast üles keeramist oma asendis fikseeruma.

## Sellega seotud teave

- Istmed, esiistmed (lk. 75)
- Istmed, esiistmed - elektriliselt seadistatavad\* (lk. 76)

## Rool

Rooli on võimalik seadistada erinevatesse asenditesse. Roolil on nupp helisignaali ja püsikiirusehoidja aktiveerimiseks, samuti menüü-, audio- ja telefonifunktsioonide juhtimiseks.

## Reguleerimine

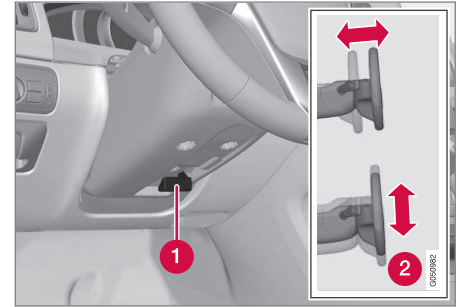

Rooli reguleerimine.

- 1 KANG - rooli vabastamine
- 2 Rooli võimalikud asendid

Roolil saab reguleerida nii kõrgust kui sügavust:

1. Rooli vabastamiseks tuleb kangi juhi suunas tõmmata.
2. Reguleeri rool endale sobivasse asendisse.
3. Rooli asendi fikseerimiseks lükka kang tagasi. Juhul kui kang on jäik, vajuta rooli kergetl samal ajal kui kangi tagasi lükkad.





**⚠ HOIATUS**  
Enne sõidu alustamist reguleerige rooli ja fikseerige see.

Kiirusest sõltuva roolivõimenduse\* roolimisjõudu saab reguleerida, vt Roolivõimsuse reguleerimine\* (lk. 178).

### Klahvistikud\* ja labad\*

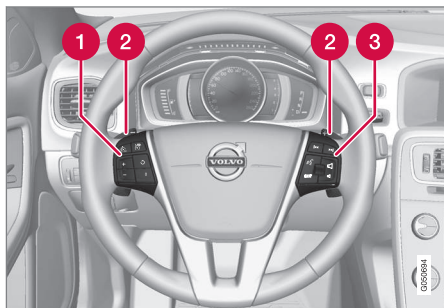

Roolil asuvad klahvistikud ja labad.

- 1 Kiirusehoidik\* (lk. 185)\* ja Kohanduv kiirusehoidik – ACC\* (lk. 191)\*.
- 2 Laba käsitsi käiguvahetuseks automaatkäigukastiga, vt Automaatkäigukast - Geartronic\* (lk. 268).
- 3 Heli ja telefoni juhtimine, vt teavet eraldi lisast Sensus Infotainment.

### Helisignaali



Helisignaali.

Signaali andmiseks vajuta rooli keskohta.

### Sellega seotud teave

- Rooli elektrisoojendus\* (lk. 80)

### Rooli elektrisoojendus\*

Rooli saab elektrisoojenduse abil soojendada.

### Funktsioon



Nuppude asukohad võivad sõltuvalt varustusest ja müügikohast erineda.

**Vajutage** nupule korduvalt, et lülitada järgmiste funktsioonide vahel:

Funktsioon	Indikaator
Väljalülitatud	Nupu tuli on kustunud
Küte	Nupu tuli põleb

### Automaatne rooli elektrisoojendus

Kui rooli elektrisoojenduse automaatne käivitamine on aktiveeritud, lülitub rooli elektrisoojenduse mootori käivitamisel sisse. Automaatne käivitamine toimub, kui auto on külm ja välistemperatuur

alla 10 °C. Funktsiooni võib aktiveerida/deaktiveerida menüüsüsteemist **MY CAR** (lk. 105).

## Valgustuse lülitid

Välise valgustuse lülitamine ja seadistamine toimub esitulede lülitist. Ühtlasi kasutatakse seda ekraani ja näidikuploki valgustuse ja miljövalgustus (lk. 91) reguleerimiseks.

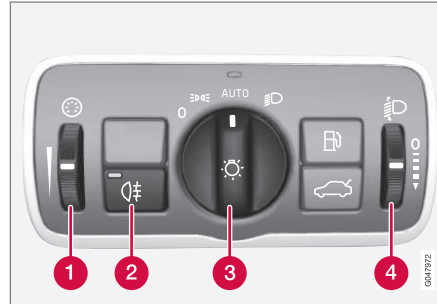

Ülevaade, valgustuse lülitid.

- 1 Pöördlüliti ekraani ja armatuurlaua valgustuse ning välisvalgustuse reguleerimiseks\*
- 2 Tagumise udutule nupp
- 3 Sõidu ja parkimise ajal valgustuse reguleerimise lüliti
- 4 Pöördlüliti tulede kõrguse reguleerimiseks

Aktiivsete ksenoonesituledega\* varustatud autode esitulede valgusvihu kõrgust reguleeritakse automaatselt ja seetõttu ei ole neil esitulede kõrguse reguleerimise pöördlüliti.

## Nupu asendid

### i TÄHELEPANU

Samu pime kasutatakse päevatulede ja eesmistele ääretuledega. Päevatuledega kasutamisel on eredus suurem.

Asend	Spetsifikatsioon
0	Päevatuled <sup>A</sup> , kui auto elektrisüsteem on võtme asendis II või kui mootor töötab. Võib kasutada kaugtulevilgutust.
	Päevatuled, gabariidituled ja ääretuled, kui auto elektrisüsteem on võtme asendis II või kui mootor töötab. Gabariidituled/ääretuled, kui auto on parkitud <sup>B</sup> . Võib kasutada kaugtulevilgutust.
AUTO	Päevatuled, tagumised gabariidituled ja ääretuled päeval ajal, kui auto elektrisüsteem on võtme asendis II või kui mootor töötab. Lähituled ja gabariidituled/ääretuled nõrgas päeval valguses või pimedas, tagumise udutule või klaa-





Asend	Spetsifikatsioon
	<p>sipuhastite pidevale režiimile sisselülitamisel.</p> <p>Tunnelituvastuse (lk. 84)* funktsioon on aktiveeritud.</p> <p>Saate kasutada aktiivsed kaugtuled (lk. 85)* funktsiooni.</p> <p>Kaugtuled võib aktiveerida, kui lähituled on sisse lülitatud.</p> <p>Võib kasutada kaugtulevilgutust.</p>
	<p>Lähituled ja gabariidituled/ääretuled.</p> <p>Kaugtuled on lülitusvalmidused</p> <p>Võib kasutada kaugtulevilgutust.</p>

A Paigaldatud eesmisese kaitserauda või selle alla.

B Samuti ka mootori tühikäigul, eeldusel et lüliti on mõnest teisest asendist sellesse asendisse viidud.

Volvo soovib sõidu ajal kasutada režiimi **AUTO**.

## HOIATUS

Auto valgustussüsteem ei suuda kõigis olukordades (nt udu ja vihma korral) kindlaks teha, kas päevavalgus on liiga nõrk või piisavalt tugev.

Juht peab alati veenduma, et auto tuled oleks liiklusolude jaoks õiges olekus ja vastaks kohaldatavatele liikluseeskirjadele.

## Näidikute ja ekraani valgustus

Olenevalt süüteasendist lülitub sisse erinev ekraani ja armatuurlaua valgustus; vt. Süüteasendid - funktsioonid erinevates olekutes (lk. 74).

Ekraani valgustus nõrgeneb pimedas automaatselt, kusjuures nõrgenemise astet saab reguleerida pöördlüliti abil.

Armatuurlaua valgustust reguleeritakse pöördlüliti-ga.

## Esitulede kõrguse reguleerimine

Autos olev raskus muudab esitulede kõrgust, ning võib vastutulijaid pimestada. Seda saab vältida tulede kõrguse reguleerimise teel. Reguleeri tuled allapoole, kui auto on tugevalt koormatud.

1. Jätke mootor tööle või süütevõti asendisse **I**.
2. Tulede üles/alla reguleerimiseks rulli pöördlüliti üles/alla.

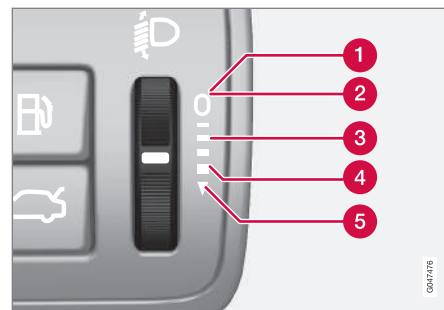

Seaderatta asendid erineva koormuse korral.

- 1 Ainult juht
- 2 Juht ja kaassõitja eesmisel kaassõitjaistmel
- 3 Sõitjad kõigil istmetel
- 4 Sõitjad kõigil istmetel ja maksimaalne koormus pakiruumis
- 5 Juht ja maksimaalne koormus pakiruumis

## Sellega seotud teave

- Parktuled (lk. 83)
- Päevasõidutuled (lk. 83)
- Kaug-/lähituled (lk. 84)

## Parktuled

Parktuled lülitatakse sisse esitulede juhtnupu abil.

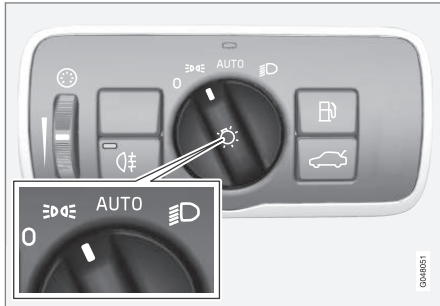

Esitulede lüliti on parktulede asendis.

Keerake nupp asendisse (numbrimärgi valgustus lülitub samal ajal sisse).

Kui auto elektrisüsteem on süüteasendis II või kui mootor töötab, siis lülituvad gabariiditulede asemel sisse päevatuled.

Kui õues on pime ja pakiruum avatakse, süttivad auto tagumised gabariidituled, et tagant tulevaid autosid hoiatada. See toimub olenemata nupu või auto süütevõtme asendist.

Kui sõidate kauem kui 30 sekundit kiirusel maksimaalselt 10 km/h (ligikaudu 6 miili tunnis) või kui kiirus ületab 10 km/h (ligikaudu 6 miili tunnis), lülitatakse sisse päevatuled ja kombineeritud näidikupaneelil kuvatakse **Vali**

tulede lüliti lähteasend, mis palub teil valida muu režiimi kui .

## Sellega seotud teave

- Valgustuse lülitid (lk. 81)

## Päevasõidutuled

Kui valgusvihi reguleerimise nupp on asendis **AUTO** ja auto elektrisüsteem on võtme asendis II või kui mootor töötab, süttivad heade valgustingimuste korral automaatselt päevasõidutuled.

### Päevasõidutuled päevasel ajal. DRL



Valgusvihi reguleerimise nupp asendis **AUTO**.

Kui valgusvihi reguleerimise nupp on asendis **AUTO**, aktiveeruvad päevasõidutuled (Daytime Running Lights - DRL) autoga päeva ajal sõitmisel automaatselt. Valguseandur armatuurlaual peal lülitab päevasõidutuledele lähituledele videvikus või kui päevavalgus muutub liiga nõrgaks. Lähituledele lülitatakse ümber ka klaasipuhastite või tagumise udutule aktiveerimisel.



## ⚠ HOIATUS

See süsteem aitab säästa energiat - see ei suuda igas olukorras kindlaks määrata, kas päevavalgus on liiga nõrk või piisavalt tugev, nt udus ja viimas.

Juht peab alati veenduma, et auto tulede olek vastab liiklussituatsioonile ja kohaldatavatele liikluseeskirjadele.

### Sellega seotud teave

- Kaug-/lähituled (lk. 84)
- Valgustuse lülitid (lk. 81)

## Tunneli tuvastamine\*

Tunnelituvastus lülitab tuled tunnelisse sõitmisel automaatselt päevasõidutuledele lähituledele ümber.

Tunnelituvastusfunktsioon on saadaval autodele, millel on vihmaandur\*. Sensor tuvastab tunnelisse sisenemise ja lülitab päevatuledele lähituledele. Ligikaudu 20 sekundi möödumisel auto väljumisest tunnelist lülitub valgustus tagasi päevasõidutuledele. Kui auto siseneb selle aja jooksul järgmisesse tunnelisse, jäävad lähituled sisselülitatuks. Sellega välditakse auto valgustusseadete korduvat muutmist.

Pange tähele, et valgusvihi reguleerimise nupp peab tunnelituvastuse toimimiseks jääma asendisse **AUTO**.

### Sellega seotud teave

- Kaug-/lähituled (lk. 84)
- Valgustuse lülitid (lk. 81)

## Kaug-/lähituled

Kui valgusvihi reguleerimise nupp on asendis **AUTO** ja auto elektrisüsteem on võtmeasendis **II** või kui mootor töötab, aktiveeritakse halbade valgustingimuste korral lähituled automaatselt.



Roolikang ja nupp valgusvihi reguleerimiseks.

1 ➔ Kaugtulevilgutuse asend

2 ➔ Kaugtulede asend

## Lähituled

Kui nupp on asendis **AUTO**, aktiveeruvad lähituled automaatselt videvikus või kui päevavalgus muutub liiga nõrgaks. Ühtlasi lülitatakse lähituled automaatselt põlema ka tuuleklaasipuhastite või tagumiste udutulede sisselülitamisel.

Nupu asendis lülituvad lähituled mootori käivitamisel või süüte keeramisel asendisse **II** automaatselt põlema.

## Kaugtulede vilgutamine

Vii roolikang õrnalt rooli poole, kaugtulede asendisse. Kaugtuled süttivad niikauaks, kuni roolikang lastakse lahti.

## Kaugtuled

Kaugtulesid saab sisse lülitada, kui nupp on asendis **AUTO**<sup>19</sup> või . Kaugtulesid saab sisse/välja lülitada, tõmmates roolikangi rooliratta poole lõppasendisse ning lastes seejärel lahti. Kaugtuled saab välja lülitada ka lülitushoova kerge tõmbamisega rooli poole.

Kui kaugtuled on aktiveeritud, süttib näidikuplokil sümbol .

## Lisalaternad\*

Kui autol on lisatuled, saab juht MY CAR menüüsüsteemi kaudu valida, kas need lülituvad sisse/välja koos kaugtuledega<sup>20</sup>, vt MY CAR (lk. 105).

## Sellega seotud teave

- Aktiivsed ksenoonesituled\* (lk. 87)
- Aktiivsed kaugtuled\* (lk. 85)
- Valgustuse lülitid (lk. 81)
- Esituled – esitulede valgusvihu reguleerimine (lk. 88)
- Tunneli tuvastamine\* (lk. 84)

## Aktiivsed kaugtuled\*

Aktiivsete põhitulede funktsioon juhhib esitulede ümberlülitamist vastavalt vastutulevale liiklusele ja reageerib ühtlasi eessõitva sõiduki tagatuledele, lülitades kaugtuled lähituledele ümber. Ümberlülituse põhjustanud olukorra möödumisel lülitatakse tuled taas kaugtuledele ümber.

## Aktiivsed põhituled – AHB

Aktiivsed põhituled (Active High Beam - AHB) funktsioon, mis kasutab tuuleklaasi ülaseras paiknevat kaameraandurit vastutulevate liiklejate esitulede valguse või eessõitvate sõidukite tagatulede valguse tuvastamiseks, millest juhinduvalt lülitab kaugtuled lähituledele ümber. Funktsioon võib arvesse võtta ka tänavavalgustust.

Kaugtuled lülitatakse välja, kui kaameraandur ei näe enam eespool liikuvaid või vastutulevaid sõidukeid.

## Halogeentuledega auto

Tuled lülituvad kaugtuledele ligikaudu sekund pärast seda, kui kaamerasensor ei tuvasta enam vastutuleva liikluse esitulesid ega eessõitvate sõidukite tagatulesid.

## Aktiivsete ksenoontuledega auto

Kui aktiivsed esituled on sisse-/väljalülitusfunktsiooniga<sup>21</sup>, lülituvad tuled tagasi kaugtuledele

ligikaudu sekundi jooksul pärast seda, kui kaameraandur ei tuvasta enam läheneva sõiduki esitulesid või eesliikuva sõiduki tagatulesid.

Kui aktiivsed esituled on kohanduvad<sup>21</sup>, siis erinevalt tavalisest pimestuskaitsest jäävad lähituled koos kaugtuledega põlema mõlemal pool vastutulevaid või eessõitvaid sõidukeid – pimestuskaitset rakendatakse ainult otse sõidukile suunatud valguvihule.

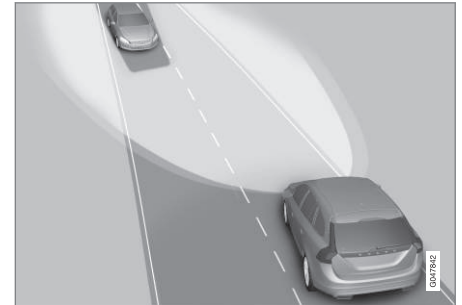

Kohanduv funktsionaalsus Lähituli otse vastutulevate sõidukite suunas, kuid kaugtule püsimine mõlemal pool sõidukit.

Tuled lülituvad täiskaugtuledele ligikaudu sekund pärast seda, kui kaamerasensor ei tuvasta enam vastutuleva liikluse esitulesid ega eessõitvate sõidukite tagatulesid.

<sup>19</sup> Kui lähituled on sisse lülitatud.

<sup>20</sup> Lisatuled tuleb lasta auto elektrisüsteemiga ühendada töökojas. Volvo soovitatav pöörduda volitatud Volvo töökotta.

<sup>21</sup> Sõltub auto varustusastmest.

#### ◀ Sisse/välja lülitamine

AHB saab aktiveerida, kui valgusvihu reguleerimise nupp on asendis **AUTO** (kui funktsioon ei ole menüüsüsteemis MY CAR välja lülitatud, vt MY CAR (lk. 105)).





Roolikang ja valgusvihu reguleerimise nupp on asendis **AUTO**.

Funktsioon saab käivituda sõites pimedas kiirusega ca 20 km/h (12 mph) või rohkem.

AHB saab sisse/välja lülitada, tõmmates vasaku roolikangi rooliratta poole lõppasendisse ning lastes seejärel lahti. Funktsiooni väljalülitamine kaugtulede põlemise ajal lülitab tuled lähituledele tagasi.

#### Analoog-näidikuplokiga auto

Kui AHB on aktiveeritud, süttib näidikuploki infoekraanil sümbol .

Kui kaugtuled on sisse lülitatud, süttib näidikuploki ka sümbol . See kehtib ka aktiivsetele ksenoonesituledele, kui kaugtuli on osaliselt lähituledele lülitunud, st kohe, kui tuli põleb eredamalt kui lähituled.

#### Digitaalse näidikuplokiga auto

Kui AHB on aktiveeritud, muutub näidikuploki infoekraanil sümbol  valgeks.

Kui kaugtuled on aktiveeritud, muutub sümbol siniseks. See kehtib ka aktiivsetele ksenoonesituledele, kui kaugtuli on osaliselt lähituledele lülitunud, st kohe, kui tuli põleb eredamalt kui lähituled.

#### Käsitsi käitamine

### TÄHELEPANU

Hoidke esiklaasi pind kaameraanduri ees jääst, lumest, udust ja mustusest vaba.

Ärge pistke ega kinnitage midagi tuuleklaasi külge kaameraanduri ette, sest see võib vähendada mõne kaamerast sõltuva süsteemi efektiivsust või peatada selle töö.

Teate **Aktiivne kaugtuled Ei tööta ajutiselt Lülitu käsitsi** kuvamise korral näidikuploki infoekraanil tuleb teil lähi- ja kaugtuled ise käsitsi ümber lülitada. Valgusvihu reguleerimise nupp võib jääda siiski asendisse **AUTO**. Sama kehtib ka teate **Esiklaasiandur blokeeritud Vt juhendit**

edastamise ja sümboli  süttimise korral. Sümbol  nende teadete kuvamisel kustub.

On võimalik, et AHB kasutamine on ajutiselt blokeeritud, nt.tiheda udu või paduivhma korral. AHB muutudes taas kasutatavaks või takistuse eemaldamisel tuuleklaasi andurilt teade kustub ja sümbol  süttib.

### HUIATUS

AHB aitab soodsates oludes saavutada optimaalset valgusvihku.

Juht vastutab alati lähi- ja kaugtulede vahel käsitsi ümberlülitamise eest, kui liikluskord või ilmastikutingimused seda nõuavad.

### TÄHTIS TEAVE

Lähi- ja kaugtulede käsitsi ümberlülitamine võib osutada vajalikuks näiteks järgmistel juhtudel:

- tugevas vihmas või tihedas udus
- jäises vihmas
- kerges lume- või lörtsisajus
- kuuvalguses
- halvasti valgustatud asulateel sõites
- kui eessõitvate sõidukite valgustus on nõrk
- kui teel või tee ääres on jalakäijaid

- kui tee lähedal on tugevalt peegeldavaid objekte, näiteks silte
- kui vastutulevate sõidukite valgust varjab nt pörkepiire
- kui ristuvatel teedel liigub sõidukeid
- künkaharjal või orus
- järskudes kurvides

Täpsema teabe saamiseks kaameraanduri piirangute kohta vt. Kokkupörke hoiatussüsteem\* - kaameraandurite piiratud toime (lk. 223).

### Sellega seotud teave

- Kaug-/lähituled (lk. 84)
- Valgustuse lülitid (lk. 81)

### Aktiivsed ksenoonesituled\*

Aktiivsed ksenoonesituled/aktiivsed kurvituled on väljatöötatud parima võimaliku valgusvoo pakumiseks kurvides ja ristmikel, mis suurendab liiklusohutust.

### Aktiivsed ksenoonesituled/aktiivsed kurvituled – ABL

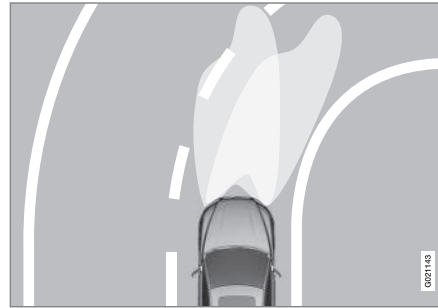

Tulede valgusvihi välja- (vasak) ja sisselülitatud (parem) funktsiooniga.

Kui auto on varustatud aktiivsete ksenoonesituledega/aktiivsete kurvituledega (Active Bending Lights, ABL), järgivad tuled rooli liikumist, et tagada pöörangutel ja ristmikel maksimaalne valgustatus ja suurem ohutus.

Funktsioon lülitub auto käivitamisel automaatselt sisse (välja arvatud juhul, kui see pole menüüsüsteemist välja lülitatud MY CAR, vt MY CAR

(lk. 105)). Funktsiooni tõrke korral kuvatakse näidikuplokis sümbol . Samal ajal kuvatakse infoekraanil selgitav tekst ja ka sümbol.

Sümbol	Teade	Spetsifikatsioon
	<b>Esitule-süsteemi tõrge</b> <b>Vajalik hooldus</b>	Süsteem on vabas-tatud. Kui teade püsib, pöördu teenindusse. Volvo soovib pöörduda volitatud Volvo teenindusse.

Funktsiooni saab kasutada ainult hämaras või pimedas sõitva autoga.

Funktsiooni<sup>22</sup> saab välja ja sisse lülitada menüüsüsteemis MY CAR, vt MY CAR (lk. 105).

<sup>22</sup> Aktiveeritakse tehasest tarnimisel.

### « Kurvituled\*

Kohanduvate kaugtuledega aktiivsed ksenoonesituled/aktiivsed kurvituled on varustatud kurvi-funktsiooniga. Kurvifunktsioon valgustab ajutiselt diagonaalselt auto ees olevat ala järsus kurvis rooli keeramise suunas või sisselülitatud suunatu- lede suunas.

Funktsioon aktiveerub, kui kasutatakse kaug- või lähitulesid ja auto kiirus on väiksem kui ligikaudu 30 km/h (20 mph).

Peale selle lülituvad tagurdamisel lisaks tagur- dustulele ka mõlemad kurvituled sisse.

### Sellega seotud teave

- Kaug-/lähituled (lk. 84)
- Aktiivsed kaugtuled\* (lk. 85)
- Valgustuse lülid (lk. 81)

### Esituled – esitulede valgusvihu reguleerimine

Kui autol on aktiivsed ksenoonesituled ning aktiivsete kaugtulede funktsioon, peab valgus- vihu lähtestama, kui parempoolsest vasakpool- sse liiklusse suunduda või vastupidi.

#### Active Xenon esituled\*

Aktiivsete kaugtulede funktsioonita\* autodel ei ole esitulede valgusvihu reguleerimine vajalik. Valgusvihk on ette nähtud mitte pimestama vas- tutulevaid sõidukeid.

Aktiivsete kaugtulede funktsiooniga autodel on esitulede valgusvihu reguleerimine vajalik. Esitu- lede valgusvihu vasak- ja parempoolsele liiklusele ümbervahetamise ajal peab auto töötava mooto- riga paigal seisma.

Valgusvihku saab muuta menüüsüsteemis MY CAR, vt MY CAR (lk. 105).

#### Halogentuled

Valgusvihu reguleerimine ei ole vajalik. Valgusvihk on ette nähtud mitte pimestama vastutulevaid sõidukeid.

### Tagumine udutuli

Piiratud nähtavuse korral udus lülitage põlema tagumine udutuli, et teised liiklejad märkaksid eessõitvat sõidukit võimalikult varakult.

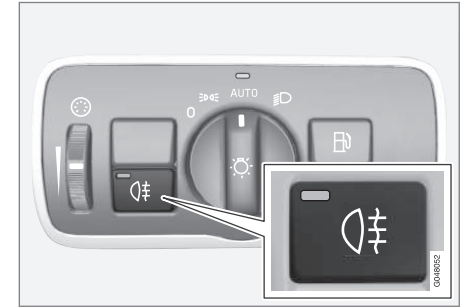

Tagumise udutule nupp.

Tagumist udutuld saab sisse lülitada ainult sel juhul, kui võti on asendis II või mootor töötab ja esitulede reguleerimise nupp on asendis **AUTO** või .

Sisse- ja väljalülitamiseks vajutage nuppu. Tagu- mise udutule sisselülitumisel süttivad vastav süm- bol  näidikuplokis ja nupu märgutuli.

Tagumine udutuli lülitatakse automaatselt välja **START/STOP ENGINE** nupu vajutamisel või kui esitulede juhtnupp viiakse asendisse **0** või .

**i TÄHELEPANU**

Eeskirjad tagumiste udutulede kasutamise kohta on riigiti erinevad.

**Sellega seotud teave**

- Valgustuse lülitid (lk. 81)

**Pidurituli**

Pidurituli süttib pidurdamisel automaatselt.

Pidurituli süttib piduripedaali allavajutamisel. Pidurituled süttivad ka siis, kui sõiduki pidurdab juhtimisabisüsteem Kohanduv kiirusehoidik (lk. 191), Linnaliikluse ohutussüsteem City Safety (lk. 210) või Kokkupõrke hoiatussüsteem Collision Warning System (lk. 216).

**Sellega seotud teave**

- Jalgpidur - paanikapidurduse pidurituled ja automaatse süttimisega ohutuled (lk. 284)

**Ohutuled**

Ohutuled teavitavad sisselülitamisel teisi liiklejaid ohust sõiduki kõikide suunatudlede samaaegse vilkumisega.



Ohutulede nupp.

Ohutulede aktiveerimiseks tuleb vajutada nappu. Ohutulede kasutamisel vilguvad näidikuplokis mõlema suunatudle sümbolid.

Ohutuled aktiveeritakse automaatselt, kui autoga pidurdati nii järsult, et ohupidurdustuled aktiveerusid ning kiirus on alla ca 10 km/h (6 mph). Ohutuled jäävad vilkuma niikaua kuni auto on paigal ning need lülitatakse automaatselt välja sõitma hakates, teil on võimalik neid ka manuaalselt nupu abil välja lülitada.

#### ◀ Sellega seotud teave

- Suunatud (lk. 90)
- Jalgpidir - paanikapidurduse pidurituled ja automaatse süttimisega ohutuled (lk. 284)

### Suunatud

Sõiduki suunatud lülitatakse sisse roolisamba vasakpoolsest hoovast. Suunatud vilguvad kolm korda või jäävad vilkuma, olenevalt sellest, kui kaugele on hooba üles- või allasuunaliselt lükatud.



Suunatud.

### Lühike vilkumine

- ➔ Viige roolikang üles või alla esimesse asendisse ja laske lahti. Suunatud vilguvad kolm korda. Funktsiooni saab aktiveerida/desaktiveerida menüüs MY CAR, vt MY CAR (lk. 105).

### Pidev vilkumine

- ➔ Viige roolikang üles või alla viimasesse asendisse.

Kanglülitit jääb oma asendisse ning viiakse tagasi käsitsi või automaatselt rooli liigutamisel.

### Suunatud sümboolid

Teabe suunatud sümboolite kohta leiate Näidikuplokk – märguandesümbolite tähendus (lk. 65).

#### Sellega seotud teave

- Ohutuled (lk. 89)

## Salongivalgustus

Reisijateruumi valgustuse sisse-/väljalülitamine toimub esiistmete ja tagaistme kohal paiknevatel lülititel.



Eesmistel lugemislampide ja salongivalgustuse lülitid laekonsoolis.

- 1 Vasakpoolne lugemislamp
- 2 Parempoolne lugemislamp
- 3 Salongivalgustus

Kogu salongi valgustust saab käsitsi sisse ja välja lülitada 30 sekundi jooksul pärast seda, kui:

- mootor on seisatud ja süüde on asendis **0**
- auto on lukust lahti keeratud, kuid mootor pole veel käivitatud.

## Lae esiosa valgustus

Eesmistel lugemistuled lülitatakse sisse või välja vajutades laekonsoolil vastavat nuppu.

## Lae esiosa valgustus



Lae esiosa valgustus.

Tuled lülitatakse sisse ja välja, vajutades vastavat nuppu.

## Lävevalgustus

Lävevalgustus (ja salongivalgustus) lülitatakse sisse ja välja vastavalt sellele, kas külguks on avatud või suletud.

## Kindalaekavalgustus

Kindalaeka valgustus lülitatakse automaatselt sisse ja välja vastavalt sellele, kas kaas on kinni või lahti.

## Meigipeegli valgustus

Päikesesirmisene peegel (lk. 143) valgustuse sisse- ja väljalülitamine toimub vastavalt katte avamisel või sulgemisel.

## Pakiruumi valgustus

Pakiruumi valgustus lülitatakse sisse pakiruumi kaane avamisel ja välja selle sulgemisel.

## Automaatne valgustus

Salongivalgustuse lülitil on kolm asendit salongi valgustamiseks:

- **Off** – parem pool on alla vajutatud, automaatne valgustus on deaktiveeritud.
- **Neutral** – automaatne valgustus on aktiveeritud.
- **On** – vasak pool on alla vajutatud, salongi valgustus põleb.

## Neutraalasend

Kui lülitil on neutraalses asendis, lülitub salongi valgustus automaatselt sisse ja välja, nagu järgnevalt kirjeldatud.

Salongivalgustus lülitub sisse ja jääb 30 sekundiks põlema, kui:

- Auto vabastatakse lukustusest kaugjuhtimispuldi või puldivõtme abil, vt Kaugjuhtimispuldivõtme funktsioonid (lk. 154) või Liigenduv muukliist - uste lahtilukustamine (lk. 158)
- mootor on seisatud ja süüde on asendis **0**.

Salongivalgustus kustub, kui:



- mootor käivitub
- auto lukustatakse.

Salongivalgustus süttib ja jääb põlema kaheks minutiks, kui ükski uks ei ole avatud.

Mistahes valgustuse käsitsi sisselülitamisel ja auto lukustamisel lülitub valgustus kahe minuti pärast automaatselt välja.

### Miljöövalgustus\*

Salongivalgustuse väljalülitamisel käivitatud mootori korral jääb mitu LED-valgustit, sealhulgas üks laevalgusti põlema. See tekitab salongis hämara valguse ja loob sõidu ajal mõnusa miljöö. Valgusti muudab pimedas panipaigas esemete leidmise hõlpsamaks. Auto lukustamisel kustub valgusti mõne aja möödumisel pärast salongivalgusti kustumist. Heleduse reguleerimiseks kasutatakse esitulede reguleerimise (lk. 81) pöördlülitit.

### Saatevalgustuse kestus

Turvalise kojijõudmise valgustus koosneb lähituledest, gabariidituledest, küljepeeglite tuledest ja numbrimärgi valgustusest.

Mõnda välisvalgustit saab pärast auto lukustamist turvalgustina kasutada.

1. Eemalda kaugjuhtimispuult süütelukust.
2. Vii vasakpoolne roolikang rooli poole lõppasendisse ja lase lahti. Funktsiooni saab aktiveerida samamoodi nagu kaugtulevilgutuse korral; vt. Kaug-/lähituled (lk. 84).
3. Astu autost välja ja lukusta uks.

Kui funktsioon on aktiivne, lülitatakse lähituled, gabariidituled, küljepeeglite tuled ja numbrimärgi valgustus sisse.

Turvalgustuse põlemise kestust saab määrata menüüsüsteemis MY CAR, vt MY CAR (lk. 105).

### Sellega seotud teave

- Lähemisvalgustuse kestus (lk. 92)

### Lähemisvalgustuse kestus

Lähemisvalgustus koosneb gabariidituledest, külgepeeglite tuledest, numbrimärgi valgustusest, salongi laevalgustusest ja lävevalgustusest.

Lähemisvalgustus lülitatakse sisse kaugjuhtimispuult-võtmet, vt. Kaugjuhtimispuult-võtme funktsioonid (lk. 154) ning seda kasutatakse auto valgustuse sisselülitamiseks teatud kauguselt.

Funktsiooni kaugjuhtimispuuldiga aktiveerimisel süttivad gabariidituled, külgepeegli tuled, numbrimärgi valgustus, laevalgustus ja lävevalgustus.

Lähemisvalgustuse põlemise kestust saab määrata menüüsüsteemis MY CAR, vt MY CAR (lk. 105).

### Sellega seotud teave

- Saatevalgustuse kestus (lk. 92)

## Klaasipuhastid ja klaasipesurid

Klaasipuhastid ja klaasipesurid puhastavad tuuleklaasi ja tagaakent. Esitulede pesur toimib survepesu põhimõttel.

### Tuuleklaasi puhastid<sup>23</sup>

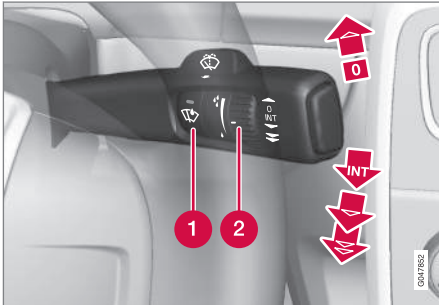

Tuuleklaasipuhastid ja tuuleklaasi pesurid.

- 1 Vihmaandur sees/väljas
- 2 Pöördlüli tundlikkus/sagedus

### Tuuleklaasipuhasti välja lülitatud

0 Vii kanglüli tuuleklaasipuhastite välja-lülitamiseks asendisse 0.

### Üks tõmme

 Ühe tõmbe tegemiseks tõsta kanglülitit ja lase lahti.

### Intervallpuhastus

**INT** Seadista aktiveeritud intervallpuhastusega tõmmete arv ajaühiku kohta pöördlüli abil.

### Pidev puhastamine

 Puhastid töötavad tavalisel kiirusel.

 Puhastid töötavad suurel kiirusel.

### ! TÄHTIS TEAVE

Enne klaasipuhastite aktiveerimist veenduge, et klaasipuhasti harjad ei ole kinni külmunud, ning kraapige lumi või jää tuuleklaasilt (ja tagaaknal) ära.

### ! TÄHTIS TEAVE

Kui klaasipuhastid puhastavad esiklaasi, kasutage rohkelt klaasipesuvedelikku. Klaasipuhastite töö ajal peab esiklaas olema märg.

### Klaasipuhasti hooldusasend

Täpsem teave tuuleklaasi puhastamise/klaasipuhastajate ja nende vahetamise kohta vt. Autopeesula (lk. 387) ja Klaasipuhastid (lk. 364).

### Vihmaandur\*

Vihmaandur käivitab tuuleklaasipuhastid automaatselt vastavalt sellele, kui palju vett see tuuleklaasil leiab. Vihmaanduri tundlikkust saab pöördlüli abil reguleerida.

Vihmaanduri aktiveerumisel süttib nupus lamp ja näidikuplokis kuvatakse vihmaanduri sümbolit



### Aktiveerimine ja tundlikkuse seadistamine

Aktiveerides vihmaanduri, peab auto sõitma või puldivõti olema süütelukus asendis I või II ning klaasipuhasti roolikang asendis 0 või ühe tõmbe asendis.

Vihmaanduri aktiveerimiseks vajutage vihmaanduri nuppu . Tuuleklaasipuhastid teevad ühe tõmbe.

Vajuta kanglüli üles, et klaasipuhastid teeksid lisatõmbe.

Keera pöördlülitit tundlikkuse suurendamiseks ülespoole ja tundlikkuse vähendamiseks allapoole. (Lisatõmme tehakse pöördlüli ülespoole liigutamisel.)

### Deaktiveerimine

Vihmaanduri väljalülitamiseks vajutage vihmaanduri nuppu  või liigutage kanglülitit alla-

<sup>23</sup> Täpsem teave klaasipuhastajate vahetamise ja kojameeste hooldusasendi kohta vt. Klaasipuhastid (lk. 364). Täpsem teave klaasipesuvedeliku lisamise kohta vt. Pesuvedelik, lisamine (lk. 365).

◀ poole, et aktiveeruks teine klaasipuhasti programm.

Vihmaandur lülitub kaugjuhtimispuhast-võtme eemaldamisel süütelukust või viis minutit pärast mootori seiskamist automaatselt välja.

### ! TÄHTIS TEAVE

Tuuleklaasi klaasipuhastid võivad auto auto-  
maatpesu käigus aktiveeruda ja saada vigas-  
tusi. Lülitage vihmaandur välja auto liikumise  
ajal või kui kaugjuhtimispuhast-võti on asendis I  
või II, Sümbol armatuurlaual ja nupus olev  
märgutuli kustuvad.

### Esitulede ja akende pesemine



Pesufunktsioon.

### Tuuleklaasi pesemine

Tuuleklaasi- ja tulede pesuri käivitamiseks lükka kangi rooli suunas.

Tuuleklaasipuhastid teevad pärast roolikangi lah-  
tilaskmist veel mitu tõmmet ja esitulede pesur  
käivitub.

### Soojendusega pesuridüüsid\*

Pesuridüüse soojendatakse külma ilmaga auto-  
maatselt, et aknapesvedelik ei jäätuks.

### Tulede survepesu\*

Tulede survepesu tarbib palju pesuvedelikku.  
Pesuvedeliku säästmiseks pestakse esitulesid  
automaatselt iga viienda pesutsükli ajal.

### Pesemise piiramine

Klaasipesuvedeliku taseme langedes klaasipesu-  
vedeliku paagis umbes ühe liitri ja klaasipesuve-  
deliku paagi täitmise vajadusest teavitava teate  
kuvamisel näidikuplokis tuledepesurite töö blo-  
keeritakse. See on vajalik tagamaks tähtsama,  
tuuleklaasi puhastamise võimaluse ja seeläbi  
tagada juhile nähtavus.

### Sellega seotud teave

- Pesuvedelik, lisamine (lk. 365)

### Aknatõstikud

Kõik elektrilised klaasitõstikud on juhitud  
juhiukse juhtpaneelilt – teiste uste juhtpaneelid  
juhivad vastavate elektriliste klaasitõstikute tööd.



Juhiukses olev juhtpaneel.

- 1 Elektriline lapselukk, mis takistab tagauste  
avamist seestpoolt\* ja tagaakende avamist ja  
sulgemist, vt Laste turvalukud – elektriline  
aktiveerimine\* (lk. 172).
- 2 Tagaakende juhtnupud
- 3 Esiakende juhtnupud

### ! HIAIUS

Kui sulgete aknaid juhiukselt, siis veenduge,  
et keegi ei jää sulguva akna vahele.

**⚠ HOIATUS**

Kontrollige, et lapsed või teised kaassõitjad ei jäta oma käsi vahele, kui aknaid kaugjuhtpuldil abil sulgete.

**⚠ HOIATUS**

Kui autos on lapsi, lülita elektriakende vool alati välja, keerates süüte asendisse **0**, ja eemalda kaugjuhtpult autost, kui autost lahkud. Lisa teavet süüteasendite kohta - vt. Süüteasendid - funktsioonid erinevates olekutes (lk. 74).

**Kasutamine**

Akna-tõstukite kasutamine.

- 1** Kasutamine ilma auto-funktsioonita
- 2** Kasutamine auto-funktsiooniga

Kõik elektrilised klaasitõstukid on juhitavad juhiukse juhtpaneelilt – teiste uste juhtpaneelid juhivad ainult vastavate elektriliste klaasitõstukite tööd. Samaaegselt on võimalik liigutada ainult üht klaasi.

Elektrilised klaasitõstukid on funktsionaalsed alates süüteasendist **I** - vt. Süüteasendid - funktsioonid erinevates olekutes (lk. 74). Aknaid saab liigutada veel mõne minuti vältel pärast mootori väljalülitamist ja kaugjuhtpuldil eemaldamist, kuid mitte pärast seda, kui mõni uks avatakse.

Kui miski takistab akende sulgumist, peatub sulgumine ja aken avaneb. Kui sulgumine näiteks jää tõttu katkeb, siis saab muljumiskaitse ka välja lülitada. Pärast sulgemise kahte järjestikust katkestamist lülitub muljumiskaitse ja automaatne talitlus teatud ajaks välja ning seejärel saab akna talitlus pideva ülespoole tõmbamise teel sulgeda.

**i TÄHELEPANU**

Üks võimalus vältida avatud tagaakende korral pulseerivat tuulemüra on avada veidi ka esiaknad.

**Kasutamine ilma auto-funktsioonita**

Vii üks juhtelementidest õrnalt üles/alla. Akna-tõstukid liiguvad üles/alla niikaua, kuni lülitit vastavas asendis hoitakse.

**Kasutamine auto-funktsiooniga**

Vii üks juhtelementidest üles/alla lõppasendisse ja lase seejärel lahti. Aken liigub automaatselt oma lõppasendisse.

**Kaugjuhtimispuldil või kesklukustusnupu abil juhtimine**

Täpsema teabe saamiseks elektriliste akna-tõstukite juhtimise kohta väljastpoolt sõidukit kaugjuhtimispuldil või sõiduki sees kesklukustuse nupu abil vt Kaugjuhtimispult-võtme funktsioonid (lk. 154) või Lukustamine/lahtilukustamine - sõidukist seestpoolt (lk. 167).

**Lähtestamine**

Kui aku on lahti ühendatud, tuleb automaatselt avanemise funktsioon selle korrektse töötamise tagamiseks lähtestada.

1. Tõsta õrnalt nupu esiosa, et aken lõppasendisse viia, ja hoi a nuppu sellises asendis 1 sekundi jooksul.
2. Lase nupp korraks lahti.
3. Tõsta nupu esiosa veelkord üheks sekundiks.

**⚠ HOIATUS**

Vahelejäämiskaitse toimimiseks tuleb teha lähtestamine.

## Päikesekaitse\*

Tagaakna riivli sees on elektriliselt juhitud päikesesirm.



- Tõmba kardin üles ja kinnita laes oleva klambri külge, kasutades kahte kardina jaoks mõeldud konksu.
  - > Kardina vedru hoiab konkse paigal.

Kui kardinat ei kasutata, vabasta see konksude küljest ja lase aeglaselt sisse kerida.

## Küljepeeglid

Küljepeegleid reguleeritakse asendisse joystick-tüüpi juhtnupust sõiduki juhiukse nupustikul.



Küljepeeglite juhtnupud.

### Reguleerimine

1. Vasakpoolse peegli reguleerimiseks vajuta **L**-nuppu, parempoolse reguleerimiseks **R**-nuppu. Nupus olev tuli süttib.
2. Reguleeri asendit keskel asuva seadistuskangiga.
3. Vajuta **L** või **R** nuppu uuesti. Tuli kustub.

### HOIATUS

Mõlemad peeglid on optimaalse nähtavuse tagamiseks kumerapinnalised. Objektid võivad tunduda kaugemal, kui nad tegelikult on.

## Sätete salvestamine<sup>24</sup>

Küljepeeglite ja juhiistme sätteid saab salvestada auto võtmemälu\* iga kaugjuhtimispuldi jaoks, vt Kaugjuhtimispult - isikupärastamine\* (lk. 151).

## Küljepeegli rakursi muutmine parkimise ajal<sup>24</sup>

Küljepeegleid saab allapoole kaldu reguleerida, et juht näeks nt parkimise ajal teeserva.

- Lülitage sisse tagumine käik ja vajutage nuppu **L** või **R**.

Tagurduskäigu väljalülitamisel liigub peegel automaatselt algasendisse tagasi kas ligikaudu 10 sekundi pärast või varem, kui vajutada vastavalt kas nuppu **L** või **R**.

## Küljepeegli asendi muutmine parkimise ajal<sup>24</sup>

Tagasikäigu sisselülitamisel pöörduv tahavaatepeegel automaatselt allapoole, et juht näeks parkimise ajal paremini teeserva. Tagasikäigu väljalülitamisel pöörduv peegel mõne hetke pärast automaatselt tagasi algasendisse.

Funktsiooni saab aktiveerida/desaktiveerida menüüs MY CAR, vt MY CAR (lk. 105).

<sup>24</sup> Ainult kombinatsioonis koos elektriliste istmete mälu, vt Istmed, esiistmed - elektriliselt seadistatavad\* (lk. 76).

### Automaatne kokkulükkamine lukustamise ajal\*

Auto lukustamisel/lukust lahtitegemisel kauğuhtimispuldi abil lükatakse küljepeeglid automaatselt kokku/lahti.

Funktsiooni saab aktiveerida/desaktiveerida menüüs MY CAR, vt MY CAR (lk. 105).

### Neutraalasendi taastamine

Välismõjude tagajärjel kohalt nihkunud peeglid tuleb elektriliselt neutraalasendisse tagasi viia, et nende sissetõmbamine/väljalükkamine toimuks õigesti:

1. Lükka küljepeeglid nuppude **L** ja **R** abil kokku.
2. Lükka küljepeeglid nuppude **L** ja **R** abil jälle lahti.
3. Korda vajadusel ülaltoodud protseduuri.

Peeglid on nüüd neutraalasendis.

### Automaatne pimestuskaitse\*

Külgepeeglitele selle funktsiooni paigaldamiseks peab automaatne pimestuskaitse olema ka salongi tahavaatepeegli, vt Tahavaatepeegel, sisemine (lk. 98).

### Kokkulükatavad elektrilised küljepeeglid\*

Parkimisel/sõitmisel kitsastes kohtades on võimalik peeglid kokku lükata:

1. Vajutage korraga nuppe **L** ja **R** (võti peab olema vähemalt asendis **I**).
2. Lase nupud umbes ühe sekundi pärast lahti. Peeglid peatuvad automaatselt täiesti kokkulükatud asendis.

Lükka peeglid lahti, vajutades samaaegselt nuppudele **L** ja **R**. Peeglid peatuvad automaatselt täiesti lahtilükatud asendis.

### Turvavalgustus ja lähenemisvalgustus

Külgepeeglite tuli süttib lähenemisvalgustuse (lk. 92) või kodu julgestusvalgustus (lk. 92) valimise korral.

### Sellega seotud teave

- Tahavaatepeegel, sisemine (lk. 98)
- Klaasid ja külgepeeglid - soojendus (lk. 97)

### Klaasid ja külgepeeglid - soojendus

Klaasisoojendus on vajalik tuuleklaasi, tagaklaasi ja külgepeeglite kiireks lahtisulatamiseks.

### Elektrisoojendusega tuuleklaas\*, tagaklaas ja külgepeeglid

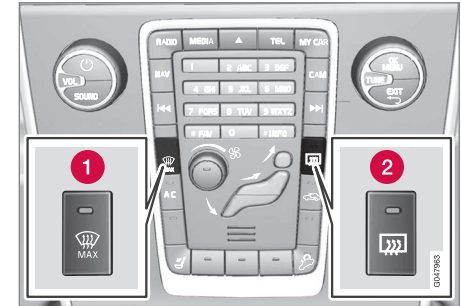

**1** Elektrisoojendus, tuuleklaas

**2** Elektrisoojendus, tagaklaas ja külgepeeglid

Seda funktsiooni kasutatakse jää ja udu eemaldamiseks tuuleklaasilt, tagaklaasilt ja külgepeeglitelt.

Üks vastava nupu vajutus käivitab soojenduse. Nupul olev tuli näitab, et funktsioon on aktiveeritud. Lülitage soojendus kohe välja, kui jää/udu on kadunud, et vältida aku liigset koormamist. Teatud aja möödudes lülitub funktsioon automaatselt välja. Seejärel lülitub tagaklaasi soojendus auto-



maatselt sisse ja välja, kui välistemperatuur on madalam kui +7 °C.

### **i** TÄHELEPANU

Kui funktsioon Eco on aktiveeritud, ei lülitu tagaklaasi soojendus automaatselt sisse ega välja, vaid on kogu aeg väljalülitatud olekus, isegi kui välistemperatuur on alla +7 °C. Lisateavet funktsiooni Eco kohta vt. ECO\* sõidurežiim (lk. 281).

Vt ka Tuuleklaasi udu eemaldamine ja sulatamine (lk. 126).

Külgpeeglite ja tagaklaasi soojenduse saab seadistada automaatselt sisse lülituma auto käivitamisel välistemperatuuril alla +7 °C. Automaatselt soojenduse saab valida menüüsüsteemis MY CAR, vt MY CAR (lk. 105).

Kui välistemperatuur on alla +5 °C ja menüüsüsteemis MY CAR on valitud automaatne jääsulatus, siis mootori kaugkäivituse (ERS)\* kasutamisel eemaldatakse soojendusega tuuleklaasilt automaatselt udu või jää.

## Tahavaatepeegel, sisemine

Tahavaatepeegli (reisijateruumis) hämardamiseks on nupp peegli alumises servas. Teise võimalusena toimub tahavaatepeegli hämardumine automaatselt.



**1** Pimestuskaitse juhtelement

### Käitsi pimestuskaitse

Tagant tulev ere valgus võib peegelduda tahavaatepeeglis ja pimestada juhti. Kui sind pimestavad järelsõitja tuled, kasuta juhitavat pimestuskaitset:

1. Pimestuskaitse kasutamiseks vii juhtelement salongi poole.
2. Normaalasendisse naasmiseks vii juhtelementi tuuleklaasi poole.

## Automaatne pimestuskaitse\*

Tahavaatepeegel aktiveerib automaatselt tagant tulevate ereda valguse pimestuskaitse. Automaatselt pimestuskaitsega peeglitel käitsi pimestuskaitse juhtseadis puudub.

Tahavaatepeeglis on kaks andurit - üks ette ja teine tahapoole suunatud - mis koos aitavad pimestavat valgust tuvastada ja kõrvaldada. Ettepoole suunatud andur avastab ümbritsevat valgust, kuid tahapoole suunatud andur avastab taga sõitvate sõidukite esitulesid.

### **i** TÄHELEPANU

Kui andureid varjavad näiteks parkimisload, transponderid, päikesesirimid või istmetel või pagasiriivilitel olevad esemed selliselt, et valgus anduriteni ei pääse, väheneb tahavaatepeeglite pimestuskaitse funktsioon.

kompass (lk. 99) saab varustada vaid automaatse hämardamisfunktsiooniga tahavaatepeegli.

### Sellega seotud teave

- Küljpeeglid (lk. 96)

## Kompass\*

Tahavaatepeegli ülemises paremas servas on ekraan, kus näidatakse, millise ilmakaare poole on suunatud auto esiosa.

### Kasutamine



Kompassiga tahavaatepeegel.

Vastavalt auto esiosa suunale kuvatakse kaheksat erinevat suunda ingliskeelsete lühenditena: **N** (põhi), **NE** (kirre), **E** (ida), **SE** (kagu), **S** (lõuna), **SW** (edel), **W** (lääs) ja **NW** (loe).

Kompassi funktsioon aktiveeritakse mootori käivitamisel või süüte keeramisel asendisse **II** automaatselt, vt Süüteasendid - funktsioonid erinevates olekutes (lk. 74). Kompassi funktsiooni välja-/siselülitamine - vajutage nupule peegli tagaserval, kasutades selleks näiteks kirjaklambrit.

## Kalibreerimine

Kompassi korrekse suunanäitamise tagamiseks võib vajalik olla selle kalibreerimine.

Maa on jagatud 15 magnetvööndiks. Kompass tuleks kalibreerida, kui auto viiakse üle mitme magnetsooni.

Kalibreerimiseks toimige järgmiselt.

1. Jäta auto seisma sellises lahtise ja avara maastikuga kohas, kus puuduvad terasrajatised ja kõrgepingeliinid.
2. Käivitage auto ja lülitage kõik elektriseadmed (kliimaseade, klaasipuhastid jt) välja ning veenduge, et kõik ukSED on suletud.

### **i** TÄHELEPANU

Kalibreerimine võib ebaõnnestuda või üldse mitte käivituda, kui elektriseadmed on sisse lülitamata.

3. Hoidke tahavaatepeegli taga olevat nuppu all (kasutage selleks kirjaklambrit vms.) ligikaudu 3 sekundit. Kuvatakse praeguse magnetsooni number.

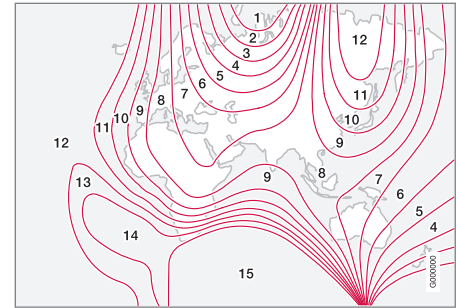

Magnetvööndid.

4. Vajuta nuppu korduvalt, kuni kuvatakse vajalik magnetsoon (**1–15**). Vaata kompassi magnetsoonide kaarti.
5. Oodake, kuni ekraanil kuvatakse uuesti sümbol **C**, või hoidke tahavaatepeegli all olevat nuppu ligikaudu 6 sekundit all, kuni ilmub sümbol **C**.
6. Sõitke aeglaselt ringikujuliselt kiirus ei tohi olla suurem kui 10 km/h (6 mph), kuni näidikul kuvatakse kompassi suund, mis näitab, et kalibreerimine on lõppenud. Seejärel sõida veel 2 ringi, et vial läbi täppiskalibreerimine.



7. **Elektrisoojendusega tuuleklaasiga autode puhul\***: Kui tuuleklaasi elektrisoojendus on aktiveeritud ja kuvatakse sümbol **C**, tehke kalibreerimine eespool kirjeldatud punkti 6 järgides, nii et tuuleklaasi elektrisoojendus on aktiveeritud, vt Tuuleklaasi udu eemaldamine ja sulatamine (lk. 126).
8. Korda vajadusel ülaltoodud protseduuri.

### Katuseluuk\*

Katuseluuki saab juhtida laes olevate juhtnuppudega.

Katuseluugi sisemist päikesevarju suletakse käsitsi.

Katuseluugil on tuuletõke

Katuseluugi juhtnupud asuvad katusepaneelil. Katuseluuki saab avada tagaservast vertikaalselt ning horisontaalselt. Katuseluugi avamiseks peab võti olema asendis I või II.

### Horisontaalne avamine

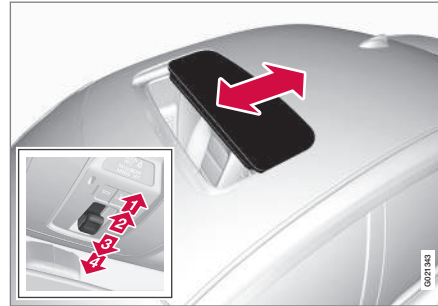

Horisontaalne avamine, tagasi/edasi.

**1** ➔ Avamine, automaatne

**2** ➔ Avamine, käsitsi

**3** ➔ Sulgemine, käsitsi

**4** ➔ Sulgemine, automaatne

### Avamine

Katuseluugi mugavusasendisse<sup>25</sup> avamiseks vajutage juhtnupp tagasi automaatse avamise asendisse ja vabastage. Katuseluugi täielikult avamiseks vajutage juhtnupp uuesti tagasi automaatse avamise asendisse ja vabastage.

Käsitsi avamiseks tõmmake juhtelementi tagasi, kuni tekib vastusurve. Juhtnupu tõmbamisel tagasi liigub katuseluuk mugavusasendisse<sup>25</sup>. Katuseluugi täielikuks avamiseks tõmmake juhtnupp uuesti tagasi.

<sup>25</sup> Mugaviasendiks nimetatakse katuseluugi asendit, kus tuulemüra ja resonants on ka sõidu ajal võimalikult madalad.

**Sulgemine**

Käsi sulgemiseks lükka juhtnuppu edasi kuni käsi sulgemise takistuseni. Juhtnupu vajutamisel edasi liigub katuseluuk suletud asendisse.

**⚠ HOIATUS**

Vahelejäamise oht katuseluugi sulgemisel. Katuseluugi muljumiskaitse töötab ainult automaatsel sulgemisel, mitte manuaalsel.

Automaatseks sulgemiseks vii juhtnupp automaatse sulgemise asendisse ja lase siis lahti.

Katuseluugi elektritoide lülitatakse välja, kui valitakse asendi **0** või kaugjuhtimispuul süütelukust eemaldatakse.

**⚠ HOIATUS**

Kui autos on lapsi:

Lülita elektriakende vool alati välja, keerates süüte asendisse **0**, ja eemalda kaugjuhtpult autost, kui autost lahkud. Lisa teavet süüteasendite kohta - vt. Süüteasendid - funktsioonid erinevates olekutes (lk. 74).

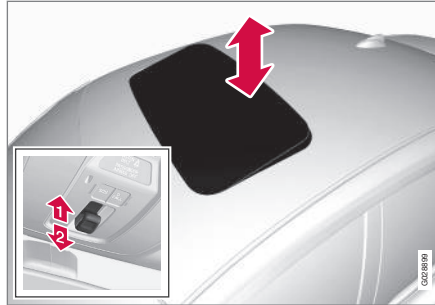
**Vertikaalne avamine**

Vertikaalne avamine, tagumine serv üles tõstetud.

- 1** Avamiseks vajuta juhtnupu tagumist serv ülespoole.
- 2** Sulge, tõmmates juhtelemendi tagumist serva alla.

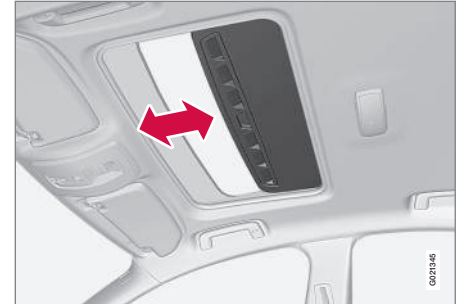
**Sulgemine kaugjuhtimispuul või kesklukustusnupu abil****Kaugjuhtimispuul-võti**

- Vajutage kaugjuhtimispuul lukustusnupul  ühe korra pikalt, kuni katuseluuk ning kõik aknad on sulgunud ja kõik ukсед ning pagasiluuk on lukustunud.

Sulgumise katkestamiseks vajutage kaugjuhtimispuul lukustusnuppu uuesti.

### ◀ Keskklukustuse nupp

Katuseluugi saab sulgeda juhiukses või kaassõitjaukses\* asuva keskklukustuse nupu abil.

- Vajutage keskkluku lukustusnupul  ühe korra pikalt, kuni katuseluuk ning kõik aknad on sulgunud ja kõik ukSED ning pagasiluuk on lukustunud.

Sulgumise katkestamiseks vajutage keskklukustusnuppu uuesti.

### HOIATUS

Kui katuseluuk suletakse kaugjuhtimispultvõtme või keskklukustuse nupuga, veenduge, et keegi ei jääks autosse lõksu.

### Päikesekaitse

Katuseluugil on käsitsi liigutatav, lükatav sisemine päikesesirm. Päikesekaitse nihkub katuseluugi avamisel automaatselt tagasi. Haarake käepidemest ja lükake päikesesirm selle sulgemiseks ettepoole.

### Muljumiskaitse

Katuseluugil on muljumiskaitse, mis aktiveerub, kui katuseakna automaatset sulgumist segab mõni objekt. Blokeerumisel peatub katuseluuk ja avaneb automaatselt oma endisesse asendisse.

### Deflektor

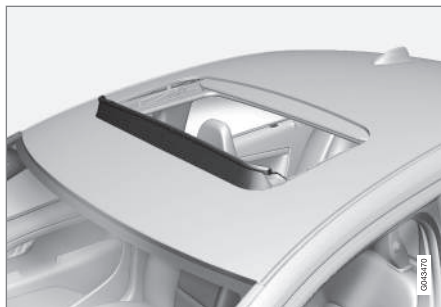

Katuseluuk on varustatud deflektoriga, mis pöördub ülespoole, kui katuseluuk avatakse.

### Sellega seotud teave

- Kaugjuhtimispultvõtme funktsioonid (lk. 154)
- Lukustamine/lahtilukustamine - sõidukist seestpoolt (lk. 167)

### Menüüdes liikumine - näidikuteplakk

Roolisamba vasakpoolne hoob juhib näidikuploki (lk. 60) infokraanile kuvatavaid menüüsid (lk. 60). Näidikuploki infokraanile kuvatavad menüüid sõltuvad süüteasendist (lk. 74).

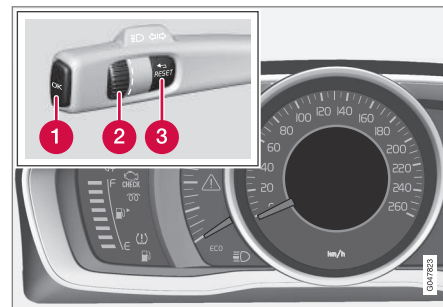

Ekraan (analoog-näidikuplokk) ja menüüs navigeerimise juhtseadised.

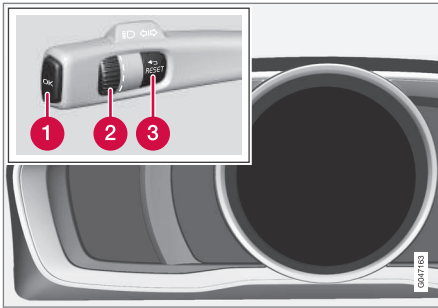

Ekraan (digitaalne näidikuplokk) ja menüüs navigeerimise juhtseadised.

- 1 **OK** – juurdepääs teadete loetellu ja teadete kinnitamine.
- 2 Pöördlüüti – lehitse menüüvalikuid.
- 3 **RESET** – lähtesta aktiivne funktsioon. Kasutatakse teatud juhtudel funktsiooni valimiseks/aktiveerimiseks, vt. vastava funktsiooni all olevat kirjeldust.

Teate (lk. 104) ilmumisel tuleb menüüde kuvamiseks selle vastuvõtmine **OK** abil kinnitada.

### Sellega seotud teave

- Teated - käsitlemine (lk. 105)

## Menüü ülevaade - näidikuplokk

Näidikuploki infokraanile kuvatavad menüüd sõltuvad süüteasendist (lk. 74).

Mõned järgmistest menüükäskudest vajavad teatud funktsiooni või riistvara paigaldamist autosse.

### Analoog-näidikuplokk

#### Kiiruse diginäi

Soojendi\*

Lisasoojendi\*

#### TC valikud

#### Hoolduse olek

Õlitase<sup>26</sup>

Teated (##)<sup>27</sup>

### Digitaalne näidikuplokk

Sätted\*

#### Teemad

Kontrastsus/Värvirežiim

#### Hoolduse olek

Teated<sup>27</sup>

Õlitase<sup>26</sup>

Parkimissoojendi\*

Teekonnamõõdik nullimine

### Sellega seotud teave

- Analoog-näidikupaneel – ülevaade (lk. 60)
- Digitaalne näidikuplokk – ülevaade (lk. 61)
- Menüüdes liikumine - näidikuteplokk (lk. 102)

<sup>26</sup> Teatavad mootorid.

<sup>27</sup> Sulgudes kuvatakse teadete arv.

## Teated

Hoiatuse, info või indikaatorsümboli kuvamisel kuvatakse ekraanil vastav teade.

Teade	Spetsifikatsioon
<b>Peatu ohutult<sup>A</sup></b>	Peatu ja lülita mootor välja. Tõsine vigastuse oht - pöörduge teenindusse <sup>B</sup> .
<b>Seiska mootor<sup>A</sup></b>	Peatu ja lülita mootor välja. Tõsine vigastuse oht - pöörduge teenindusse <sup>B</sup> .
<b>Hoolda kohe<sup>A</sup></b>	Pöörduge auto kontrollimiseks kohe teenindusse <sup>B</sup> .
<b>Vajalik hooldus<sup>A</sup></b>	Pöörduge niipea kui võimalik auto kontrollimiseks teenindusse <sup>B</sup> .
<b>Vaata juhendit<sup>A</sup></b>	Lugege kasutusjuhendit.
<b>Broneeri hooldus</b>	Tuleb leppida kokku regulaarse hoolduse aeg - pöörduge teenindusse <sup>B</sup> .

Teade	Spetsifikatsioon
<b>Korralise hoolduse tähtaeg</b>	Aeg teha regulaarset hooldust - pöörduge teenindusse <sup>B</sup> . Ajustuse määrab sõidetud kilomeetrite arv, viimastest hooldusest möödunud aeg, mootori tööaeg ja õli kvaliteet.
<b>Hoolduse tähtaeg ületatud</b>	Kui hooldusintervallidest kinni ei peeta, ei kata garantii kahjustunud osi - pöörduge teenindusse <sup>B</sup> .
<b>Käigukast Vajalik õlivahetus</b>	Pöörduge niipea kui võimalik auto kontrollimiseks teenindusse <sup>B</sup> .
<b>Käigukast Toime piiratud</b>	Käigukast ei saa töötada täisvõimsusel. Sõida ettevaatlikult, kuni teade kaob ekraanilt <sup>C</sup> .  Kui see ilmub korduvalt - pöörduge teenindusse <sup>B</sup> .
<b>Käigukast on kuum Kiiirus piiratud</b>	Sõida ühtlasemalt või seiska auto ohutul viisil. Lahuta käik ja lase mootoril tühikäigul töötada, kuni teade kaob <sup>C</sup> .

Teade	Spetsifikatsioon
<b>Käigukast on kuum Peatu ohutult Lase jahutada</b>	Kriitiline rike. Peatage kohe ohutult auto ja pöörduge teenindusse <sup>B</sup> .
<b>Ajutselt väljas<sup>A</sup></b>	Mõni funktsioon on ajutselt välja lülitatud ja lähtestatakse sõidu ajal või pärast taaskäivitamist automaatselt uuesti.
<b>Aku on nõrk Energia-säästu režiim</b>	Audiosüsteem lülitatakse energia säästmiseks välja. Lae akut.

A Teate osa, mis ilmub koos infoga vea tekkimise asukoha kohta.

B Soovitav on kasutada volitatud Volvo teenindust.

C Lisateave automaatkäigukasti kohta, vt Automaatkäigukast - Geartronic\* (lk. 268).

### **! TÄHTS TEAVE**

Volvo garantii kehtivuse säilitamiseks lugege teenindus- ja garantiiraamatut ja järgige seda.

### Sellega seotud teave

- Teated - käsitlemine (lk. 105)
- Menüüdes liikumine - näidikuteplokk (lk. 102)

## Teated - käsitlemine

Näidikuploki infoekraanile kuvatavate teadete lugemine ja teadete (lk. 104) sirvimine toimub roolisamba vasakpoolse hoova lüliti abil.

Hoiatuse, info või indikaatorsümboli kuvamisel kuvatakse ekraanil samal ajal vastav teade. Veateade salvestub mäluendisse kuni rikke kõrvaldamiseni.

Teate vastuvõtmise kinnitamiseks vajutage **OK** roolisamba vasakpoolse hoova lültil. Teadete kerimine pöördnupu (lk. 102) abil.

### **i** TÄHELEPANU

Kui pardaarvuti kasutamise ajal ilmub hoiatus-teade, tuleb teade enne eelmise tegevuse jätkamist läbi lugeda (vajutada **OK**).

## Sellega seotud teave

- Menüü ülevaade - näidikuplokk (lk. 103)

## MY CAR

MY CAR on menüüallikas, millega saab hallata paljusid auto funktsioone, nt funktsiooni City Safety™, lukke ja alarme, automaatset ventilaatorikiirust, kella seadeid jne.

Teatud funktsioonid kuuluvad standardvarustusse, mõned on lisavarustus - ka funktsioonide valik erineb riigiti.

## Kasutamine

Menüüdes navigeeritakse nuppude abil, mis asuvad keskkonsoolil või rooli parempoolsel klahvistikul\*.



Keskkonsooli juhtpaneel ja rooli klahvistik. Kujutis on näitlik - funktsioonide arv ja nuppude paigutus võib erineda.

## NÄDIKUD JA REGULEERIMISNUPUD

◀ neda olenevalt valitud lisaseadmetest või riigist, kust auto osteti.

- 1 **MY CAR** – avab menüüsüsteemi MY CAR.
- 2 **OK/MENU** – vajutage keskkonsoolil olevat nuppu või roolil olevat pöördlülitit, et valida/märkida esiletõstetud menüüvalik või salvestada valitud funktsioon mälli.
- 3 **TUNE** – keerake keskkonsoolil olevat nuppu või roolil olevat pöördlülitit, et et kerida menüüvalikuid üles/allas.
- 4 **EXIT**

### EXIT funktsioonid

Olenevalt funktsioonist, millele kursor asub nupu **EXIT** vajutamisel, ning menüü tasandist, võib toimuda üks järgmistest:

- kõnest keeldutakse
- hetkel toimiv funktsioon katkeb
- sisestatavad tähemärgid kustuvad
- viimati tehtud valikud tühistatakse
- liigutakse menüüsüsteemis ülespoole.

Kui hoiate nuppu **EXIT** alla, viiakse teid menüü MY CAR tavavaatele, või kui olete juba tavavaates, kõrgeimale menüütasemele (peamine menüüallikas).

### Menüüvalikud ja otsinguteed

Menüüallika MY CAR menüüvalikute ja otsinguteedega tutvumiseks vt. süsteemi Sensus Infotainment lisa.

## Pardaarvuti

Auto pardaarvuti salvestab ning arvutab ka selliseid väärtusi, nagu näiteks läbisõit, kütusekulu ja keskmine kiirus.

Pardaarvuti sisu ja välimus sõltub sellest, kas näidikuplokk on analoog- või digitaaltüüpi.

- Pardaarvuti - analoognäidikuplokk (lk. 108)
- Pardaarvuti - digitaalne näidikuplokk (lk. 111)



Pardaarvutist pärinevat teavet saab kuvada näidikupaneeli teabeekraanil<sup>28</sup>.

### Päevasõidumõõdik

Pardaarvutil on kaks sõidumõõdikut ning üks hodomeeter kogu läbisõidu jaoks.

### Keskmine kütusekulu

Keskmine kütusekulu arvutatakse alates viimast lähtestamisest saadud andmete põhjal.

### **i** TÄHELEPANU

Kütusel töötava soojenduse\* kasutamisel võib näit veidi eksida.

### Keskmine kiirus

Arvutatakse alates viimast lähtestamisest sõidetud vahemaa keskmine kiirus.

## Hetke kütusekulu

Kütuse hetkekulu andmeid pidevalt uuendatakse - ligikaudu iga sekundi järel. Kui auto sõidab väikese kiirusega, näidatakse kütusekulu ajaühikus, suuremal kiirusel läbisõidu kohta.

Väärtuseid on võimalik kuvada ekraanile erinevates ühikutes (km/miilid) - tutvuge teabega alljärgnevas peatükis "Ühikute muutmine" (lk. 106).

## Vahemik - kaugus kütusepaagi tühjenemiseni

Pardaarvutis kuvatakse ligikaudne vahemaa, mida on võimalik paagis oleva kütusega läbida.

Garanteeritud vahemaa on lõppenud, kui jaotises **Kütusevaru** kuvatakse "----".

- Sel juhul tankige niipea kui võimalik.

Arvutus põhineb viimase 30 km keskmisel kütusekulul ja sõiduks järelejäänud kütusekogusel.

### TÄHELEPANU

Sõidumaneeri muutmisel võib esineda väike kõrvalekalle.

Ökonoomne sõidumaneer aitab tavaliselt kütust säästa. Täpsema teabe saamiseks kütusekulu mõjude kohta tutvuge teabega peatükis Volvo autotehase keskkonnasäästlikkuse poliitika (lk. 22).

<sup>28</sup> Ekraani välimus ning kuva sõltuvad seadme versioonist.

<sup>29</sup> Ainult digitaalne näidikuplokk teatud riikides.

## Muud kiirusühikut kasutav digitaalne spidomeeter<sup>29</sup>

Kui põhinäidik kuvab mi/h, näidatakse ekvivalentset digitaalkiirust ühikuga km/h.

## Ühiku muutmine

Kaugus- ja kütuseühikut saab muuta menüüsüsteemis **MY CAR**, vt MY CAR (lk. 105).

### TÄHELEPANU

Peale pardaarvuti muudetakse need ühikud ka Volvo navigatsioonisüsteemis\*.

## Sellega seotud teave

- Pardaarvuti - analoognäidikuplokk (lk. 108)
- Pardaarvuti - digitaalne näidikuplokk (lk. 111)
- Pardaarvuti - teekonna statistika\* (lk. 114)

## Pardaarvuti - analoognäidikuplokk

Pardaarvuti teavet on võimalik kuvada näidikupaneelil ning seda on võimalik juhtida vasakpoolse roolikangi lüliti ning näidikupaneeli menüü abil.

Kontrollimist ja seadistust võib teha kohe, kui näidikuploki valgustus on luku avamisel automaatselt süttinud. Kui ühtki pardaarvuti juhtseadistest ei aktiveerita ligikaudu 30 sekundi vältel pärast juhiukse avamist, kustub näidikupaneeli valgustus ning pärast seda on vaja pardaarvuti kasutamiseks lülitada võti asendisse **II** või käivitada mootor.

### **i** TÄHELEPANU

Kui pardaarvuti kasutamise ajal ilmub veateade, tuleb selle teate vastuvõttu kinnitada enne, kui pardaarvuti saab uuesti aktiveerida.

- Teate kinnitamiseks vajutage lühidalt suunatud lülitihoova nuppu **OK**.

## Juhtelemendid

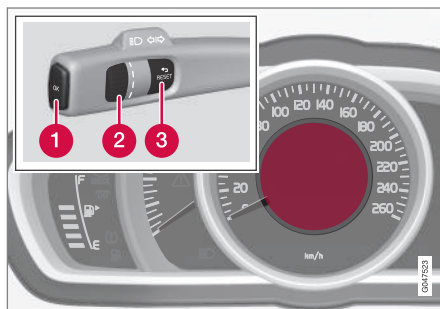

Ekraan ja juhtelemendid.

- 1 OK** - avab näidikupaneeli menüü, kinnitab sõnumeid ning menüüvalikuid.
- 2 Pöidlalüliti** - liigub erinevate menüüvalikute ning pardaarvuti valikute vahel.
- 3 RESET** - lähtestab praeguse sõidu mõõdiku või liigub menüüstruktuurist välja.

## Pardaarvuti valikud

Valige, millist reisiarvestit kuvatakse:

1. Kontrollimiseks, et ükski juhtseadis ei oleks järjestuse keskel - lähtestage need kõigepealt, vajutades kaks korda nuppu **RESET**.
2. Valikute sirvimiseks pöörake pöidlalüliti ning peatuge soovitud sihtpunktil.

Kombineeritud instrumendipaneelil olevat pardaarvutit on võimalik igal ajal teisele valikule seada. Üks valikutest on, et pardaarvutit ei kuvata.

Pardaarvuti jaotis näidikuplokkis	Informatsioon
Päevasõidumõõdik <b>T1</b> ja läbisõit	<ul style="list-style-type: none"> <li>• Pikk vajutus nupule <b>RESET</b> lähtestab sõidumõõdiku T1.</li> </ul>
Päevasõidumõõdik <b>T2</b> ja läbisõit	<ul style="list-style-type: none"> <li>• Pikk vajutus nupule <b>RESET</b> lähtestab sõidumõõdiku T2.</li> </ul>
Kütusevaru	Lisateavet vt jaotisest "Kaugus kütusepaagi tühjenemiseni" (lk. 106).
Kütusekulu	Hetkekulu.

Pardaarvuti jaotis näidikuplokis	Informatsioon
Keskm. kiirus	<ul style="list-style-type: none"> <li>Pikk vajutus nupule <b>RESET</b> lähtestab <b>Keskm. kiirus</b>.</li> </ul>
Pardaarvuti andmed puuduvad.	Selle suvandi korral on kuva tühi - sellega näidatakse ka ahela algust/lõppu.

### Pardaarvuti lähtestamine

- Pöörake pöidlalüliti ning peatuge pardaarvuti valikul, mida soovite lähtestada: **T1 ja läbisõit, T2 ja läbisõit** või **Keskm. kiirus**.
- RESET** nupu üks pikk vajutus lähtestab valiku väärtuse.

Iga jaotis tuleb lähtestada eraldi.

### Näidikupaneeli menüü funktsioonid

Näidikupaneeli menüü sisaldab pardaarvuti seadistamise valikuid. Avage menüü ja kontrollige/ muutke allolevas tabelis välja toodud rakendusi.

- Kontrollimiseks, et ükski juhtseadis ei oleks järjestuse keskel - lähtestage need kõigepealt, vajutades kaks korda nuppu **RESET**.

- Vajuta **OK**.
- Sirvige funktsioone pöördlülitiga ja valige/ kinnitage nupuga **OK**.
- Lõpetamiseks vajutage pärast kontrollimist/ reguleerimist kaks korda **RESET**.

Funktsioonid	Informatsioon
Kiiruse diginäi <ul style="list-style-type: none"> <li>km/h</li> <li>miili/h</li> <li>Kuva puudub</li> </ul>	Kuvab auto kiirust digitaalselt näidikupaneeli keskel.
Soojendi* <ul style="list-style-type: none"> <li>OTSEKÄIMITUS</li> <li>Taimer 1 - viib kellaaja valimise menüüsse.</li> <li>Taimer 2 - viib kellaaja valimise menüüsse.</li> </ul>	Taimeri programmeerimise juhised leiatae jaotisest Mootoriploki soojendus ja salongi kütteseade* - taimer (lk. 132).
Lisasoojendi* <ul style="list-style-type: none"> <li><b>Aut. sis.</b></li> <li><b>Väljalül.</b></li> </ul>	Lisainfot vt Lisakütteseade* (lk. 136).





Funktsioonid	Informatsioon
TC valikud <ul style="list-style-type: none"> <li>● Kaugus kütusepaagi tühjenemiseni</li> <li>● Kütusekulu</li> <li>● Keskmine kiirus</li> <li>● Päevasõidumõõdik <b>T1 ja läbisõit</b></li> <li>● Päevasõidumõõdik <b>T2 ja läbisõit</b></li> </ul>	Siit saate aktiveerida suvandid, mida soovite seada pardaarvuti valitavateks jaotis- teks. Juba valitud suvandite sümbolid on valged ja "linnukesega" - teised on hallid ja märgistusega.
Hoolduse olek	Näitab kuude arvu ja läbisõitu järgmise teeninduseni.
Õlitase <sup>A</sup>	Lisainfot vt Mootoriõli - kontrollimine ja lisamine (lk. 350).
Teated (##)	Lisainfot vt Teated - käsitlemine (lk. 105).

A Teatavad mootorid.

### Sellega seotud teave

- Pardaarvuti (lk. 106)
- Pardaarvuti – teekonna statistika\* (lk. 114)

## Pardaarvuti - digitaalne näidikuplokk

Pardaarvuti teavet on võimalik kuvada näidikupaneelil ning seda on võimalik juhtida vasakpoolse roolikangi lüliti ning näidikupaneeli menüü abil.

Kontrollimist ja seadistust võib teha kohe, kui näidikuploki valgustus on luku avamisel automaatselt süttinud. Kui ühtki pardaarvuti juhtseadistest ei aktiveerita ligikaudu 30 sekundi vältel pärast juhiukse avamist, kustub näidikupaneeli valgustus ning pärast seda on vaja pardaarvuti kasutamiseks lülitada võti asendisse **II** või käivitada mootor.

### **i** TÄHELEPANU

Kui pardaarvuti kasutamise ajal ilmub veateade, tuleb selle teate vastuvõttu kinnitada enne, kui pardaarvuti saab uuesti aktiveerida.

- Teate kinnitamiseks vajutage lühidalt suunatud lülitushoova nuppu **OK**.

## Juhtelemendid

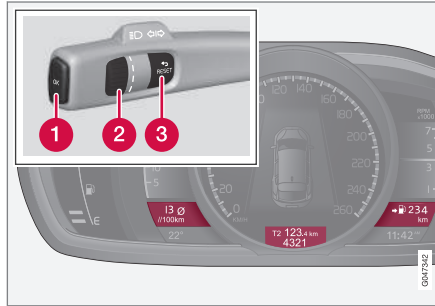

Korruga võib kuvada kolme pardaarvuti valikut - igas aknas üht.

- 1 OK** - avab näidikupaneeli menüü, kinnitab sõnumeid ning menüüvalikuid.
- 2 Pöidlalüliti** - liigub erinevate menüüvalikute ning pardaarvuti valikute vahel.
- 3 RESET** - lähtestab praeguse sõidu mõõdiku või liigub menüüstruktuurist välja.

## Pardaarvuti valikud

Valige, millist reisiarvestit kuvatakse:

1. Kontrollimiseks, et ükski juhtseadis ei oleks järjestuse keskel - lähtestage need kõigepealt, vajutades kaks korda nuppu **RESET**.
2. Sihtpunktide vahel liikumiseks pöörake pöidlalüliti.
3. Sõidu andmete instrumendipaneelil püsivalt kuvamiseks peatuge soovitud kombinatsioonil.

Kombineeritud instrumendipaneelil olevat pardaarvutit on võimalik igal ajal teisele valikule seada. Üks valikutest on, et pardaarvutit ei kuvata.

Jaotiste kombinatsioonid			Informatsioon
Keskmine kütusekulu	Sõidumõõdik T1 + mõõdiku näit	Keskmine kiirus	• Pikk vajutus nupule <b>RESET</b> lähtestab sõidumõõdiku T1.
Hetke kütusekulu	Sõidumõõdik T2 + mõõdiku näit	Kaugus kütusepaagi tühjenemiseni	• Pikk vajutus nupule <b>RESET</b> lähtestab sõidumõõdiku T2.



Jaotiste kombinatsioonid			Informatsioon
Hetke kütusekulu	Mõõdiku näit	kmh↔mph	kmh↔mph – vt jaotist Digitaalse spidomeetri muutmine (lk. 106).
	Pardaarvuti andmed puuduvad.		Selle suvandiga kustutatakse kõik kolm pardaarvuti kuva - sellega märgitakse ka ahela algust/lõppu.

## Pardaarvuti lähtestamine

### Päevasõidumõõdik

1. Pöörake pöidlalülitit ning peatuge pardaarvuti päevasõidumõõdiku valikul, mida soovite lähtestada:
2. **RESET** nupu üks pikk vajutus lähtestab valiku väärtuse.

### Keskmine kiirus ja keskmine kütusekulu

1. Näidikupaneeli menüü avamiseks vajutage **OK**.

2. Sirvige pöidlalüliti abil **Teekonnamõõdik nullimine** menüüvalikuid ning kinnitage **OK** nupuga.
3. Valige keskmine kütusekulu, keskmine kiirus või lähtestage mõlemad. Kinnitage valik **OK** nupuga.
4. Lõpetage nupuga **RESET**.

### Näidikupaneeli menüü funktsioonid

Näidikupaneeli menüü sisaldab pardaarvuti seadistamise valikuid. Avage menüü ja kontrollige/ muutke allolevas tabelis välja toodud rakendusi.

1. Kontrollimiseks, et ükski juhtseadis ei oleks järjestuse keskel - lähtestage need kõigepealt, vajutades kaks korda nuppu **RESET**.
2. Vajuta **OK**.
3. Sirvige funktsioone pöördlülitiga ja valige/ kinnitage nupuga **OK**.
4. Lõpetamiseks vajutage pärast kontrollimist/ reguleerimist kaks korda **RESET**.

Funktsioonid	Informatsioon
Teekonnamõõdik nullimine <ul style="list-style-type: none"> <li>• Keskmine kütusekulu</li> <li>• Keskmine kiirus</li> </ul>	Lähtestage keskmise kütusekulu ning keskmise kiiruse väärtused. Pange tähele, et selle rakendusega ei lähtestata mõlemat T1 ja T2 sõiduarvestust.
Teated	Lisainfot vt Teated - käsitlemine (lk. 105).
Teemad	Valige näidikupaneeli (lk. 60) kujunduse jaoks meeldiv teema.

Funktsioonid	Informatsioon
Sätted*	Vali <b>Aut. sis.</b> või <b>Väljalül.</b> Lisainfot vt Lisakütteseade* (lk. 136).
Kontrastsus/Värvirežiim	Näidikuploki heleduse ja värvide intensiivsuse reguleerimine.
Parkimissoojendi* <ul style="list-style-type: none"> <li>● <b>Otsekäivitus</b></li> <li>● Taimer 1 sümbol - viib kellaaja valimise menüüsse.</li> <li>● Taimer 2 sümbol - viib kellaaja valimise menüüsse.</li> </ul>	Taimer 1 programmeerimise juhised leiata jaotisest Mootoriploki soojendus ja salongi kütteseade* - taimer (lk. 132).
Hoolduse olek	Näitab kuude arvu ja läbisõitu järgmise teeninduseni.
Õlitase <sup>A</sup>	Lisainfot vt Mootoriõli - kontrollimine ja lisamine (lk. 350).

<sup>A</sup> Teatavad mootorid.

### Sellega seotud teave

- Pardaarvuti (lk. 106)
- Pardaarvuti – teekonna statistika\* (lk. 114)

## Pardaarvuti – teekonna statistika\*

Pardaarvuti statistikat on võimalik kuvada keskkonsooli ekraanil ning selle abil on võimalik saada kütusekulu ülevaade graafikuna.

### Funktsioon

- Avage menüüsüsteem MY CAR (lk. 105) ja valige tulpdiaagrammi kuvamiseks **Trip statistics**.

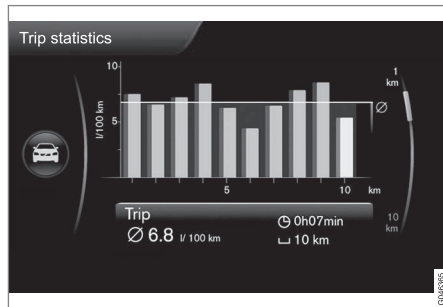

Sõidu andmed<sup>30</sup>

Iga tulp näitab olenevalt valitud mõõtkavast läbisõitu 1 km või 10 km - kaugemal paremal pool asub riba näitab väärtust jooksva kilomeetri või 10 km kohta.

Nuppu **TUNE** kasutades võib tulpade mõõtkava muuta vahemikus 1 km kuni 10 km - paremas servas olev kursor liigub olenevalt valitud mõõtkavast üles või alla.

<sup>30</sup> Joonis on skemaatiline - paigutus võib sõltuda auto mudelist või tarkvara värskendusest.

## Sätted

Menüüsüsteemis **MY CAR - Trip statistics** on võimalik sõidu kohta erinevaid statistikalikuid määrata.

- **Reset when vehicle has been off for minimum 4h** - ruudu märgistamiseks valige **ENTER** ja valige menüüst väljumiseks **EXIT**. Selle valiku valimisel kustutatakse kõik statistika pärast sõidu lõppu, kui auto on rohkem kui 4 tundi paigal seisnud. Mootori järgmisel käivitamisel algavad sõidu andmed uuesti nullist.
- **Start new trip - ENTER** abil saab kustutada kõik varasemad andmed, menüüst väljumiseks valige **EXIT**. Kui uut sõidutsüklit alustatakse enne 4 tunni möödumist, tuleb jookseve periood selle valiku abil käsitsi kustutada.

Tutvuge teabega ka peatükis **Ökonoomsed juhtimisvõtted** (lk. 64).

## Sellega seotud teave

- Pardaarvuti (lk. 106)

KLIIMASEADE

## Üldist kliimaseadme kohta

See auto on varustatud elektroonilise kliimaseadmega (lk. 122). Kliimaseade jahutab või soojendab õhku salongis ning eemaldab sellest üli- liigse niiskuse.

### **i** TÄHELEPANU

Õhukonditsioneer (AC) (lk. 125) saab ka välja lülitada, kuid parima sisekliima jaoks salongis ning akende uduseks muutumise vältimiseks tuleks õhukonditsioneer sisselülitatuna hoida.

## Pea meeles

- Kliimaseadme optimaalse töö tagamiseks peavad küljeaknad ja katuseluuk\* olema suletud.
- Üldise avamise funktsioon (lk. 168) avab või sulgeb samaaegselt kõik aknad ja see on tõhus abinõu sõiduki kiireks tuulutamiseks näiteks kuumas ilmas korral.
- Eemalda jää ja lumi kliimaseadme õhu sisse- laskeavast (kapoti ja tuuleklaasi vaheline rest).
- Sooja ilma korral võib konditsioneeris tekkiv kondensaat auto alla tilkuda. See on normaalne.
- Kui mootor vajab rohkem võimsust, nt kiirendamisel, saab kliimaseadme ajutiselt välja

lülitada. Sel ajal võib temperatuur salongis ajutiselt tõusta.

- Veekonditsi kiire kuivatamine klaaside sise- küljelt lahtipuhumise funktsiooni (lk. 126) abil. Et vähendada akende uduga kattumise ohtu, hoia aknad puhtad ja puhasta neid tavalise aknapesuvahendiga.

### **i** TÄHELEPANU

Et tagaaken ei muutuks uduseks, ärge blo- keerige pagasiriuli tagaosas asuvaid ventilat- siooniavasid rõivaste ega muude esemetega.

## Start/Stop\* süsteemiga autod

Automaatselt seisatud (lk. 274) mootori korral võidakse ajutiselt piirata teatud seadmete funk- tsioone, näiteks kliimaseadme ventilaatori kiirust (lk. 124).

## ECO\* süsteemiga autod

Teatud seadmete funktsioonid võivad olla ajutiselt piiratud, kui ECO- (lk. 281) funktsioon aktiveeri- takse, nt kliimaseadme (lk. 125) funktsioonid.

### **i** TÄHELEPANU

Kui funktsioon ECO aktiveeritakse, muutuvad paljud kliimaseadme süsteemisätete para- meetrid ning elektritarbimist vähendatakse. Teatud sätteid saab lähtestada ka käsitsi, kuid täisfunktsionaalsus taastub vaid funktsiooni ECO väljalülitamisel.

## Sellega seotud teave

- Tegelik temperatuur (lk. 117)
- Menüüseadistused - kliimaseade (lk. 119)
- Elektrooniline kliimaseade - ECC (lk. 122)
- Õhu suunamine reisijateruumi (lk. 119)
- Õhu kvaliteet (lk. 117)

## Tegelik temperatuur

Salongis valitav temperatuur vastab sellele, kuidas seda tajutakse, kusjuures arvestatakse autos ja auto ümber hetkel valitsevaid tingimusi nagu välistemperatuur, õhu liikumiskiirust, õhuniiskust, päikesekiirgust jne.

Süsteem sisaldab päikeseandurit (lk. 117), mis tuvastab päikese paistmise suuna sõiduki reisijateruumi. See tähendab, et parem- ja vasakpoolse ventilaatori temperatuur võib erineda vaatamata sellele, et temperatuur on mõlemal pool ühesuguseks reguleeritud.

## Sellega seotud teave

- Üldist kliimaseadme kohta (lk. 116)
- Temperatuuri hoidmine reisijateruumis (lk. 125)

## Andurid - kliimaseade

Kliimaseadme süsteemil on mitmeid andureid temperatuuri (lk. 117) hoidmiseks autos.

- Päikeseandur asub armatuurlaua peal.
- Salongi temperatuuriandur asub kliimaseadme juhtpaneeli all.
- Välistemperatuuri andur on paigaldatud küljepeeglisse.
- Niiskuseandur\* asub sisemises tahavaatepeeglis.

### TÄHELEPANU

Ärge katke kinni ega blokeerige andureid rõivaste ega muude esemetega.

## Sellega seotud teave

- Üldist kliimaseadme kohta (lk. 116)

## Õhu kvaliteet

Reisijateruumi sisemus on disainitud võimalikult hubaseks ja mugavaks. Mõeldud on ka reisijatele, kes kannatavad allergiate ja astma all.

- Salongi filter (lk. 118)
- Reisijateruumi viimistlusmaterjalid (lk. 119)
- Clean Zone Interior Package (CZIP) (lk. 118)\*
- Salongiõhu kvaliteedisüsteem (IAQS) (lk. 118)\*

## Sellega seotud teave

- Üldist kliimaseadme kohta (lk. 116)

## Õhu kvaliteet – salongifilter

Kogu autosse sisenev õhk puhastatakse filtri abil.

Filtrit tuleb regulaarselt vahetada. Järgi vahetusintervallide osas Volvo hooldusprogrammi. Kui autot kasutatakse tõsiselt saastunud keskkonnas, tuleb filtrit sagedamini vahetada.

### **i** TÄHELEPANU

Salongi filtreid on erinevat tüüpi. Veenduge, et paigaldatakse õige filter.

## Sellega seotud teave

- Õhu kvaliteet (lk. 117)

## Õhu kvaliteet – Clean Zone Interior Package (CZIP)\*

CZIP hõlmab mitmeid uuendusi sõiduki reisijateruumi puhtana hoidmiseks, seda isegi allergiate ja astma all kannatavate isikute vajadusi silmas pidades.

See sisaldab järgmist:

- Ventilaatori täiustatud funktsioon - ventilaator hakkab tööle, kui auto kaugjuhtimispuldist avatakse. Ventilaator täidab salongi puhta õhuga. See funktsioon käivitub vajadusel ning lülitub pärast teatud aega või salongiukse avamist automaatselt välja. Ventilaatori töötamisaeg väheneb järkjärgult tänu vajadusel vähenemisele, kuni auto on 4 aastane.
- Õhu kvaliteedi juhtsüsteem IAQS (lk. 118) on täisautomaatne süsteem, mis joiab õhu reisijateruumis saastest puhtana.

## Sellega seotud teave

- Üldist kliimaseadme kohta (lk. 116)
- Õhu kvaliteet (lk. 117)

## Õhu kvaliteet – IAQS\*

Õhukvaliteedi süsteem IAQS eraldab õhust gaasid ja osakesed, et vähendada lõhna ja saasteainete sattumist salongi.

Kui välisõhk on saastunud, suletakse õhu sissepääs ja salongiõhk hakkab ringlema.

Funktsiooni saab aktiveerida/desaktiveerida menüüsüsteemis MY CAR. Täpsema teabe saamiseks menüüsüsteemi kohta vt. MY CAR (lk. 105).

### **i** TÄHELEPANU

Õhu kvaliteedi andur peab olema alati sisse lülitatud, et tagada salongis võimalikult hea õhk.

Külmas kliimas on õhuringlus piiratud udu tekkimise vältimiseks.

Udu tekkimisel tuleb õhukvaliteedi andur välja lülitada ja kasutada tuuleklaasi ja külgakende, samuti tagaakna soojendamise funktsioone.

## Sellega seotud teave

- Üldist kliimaseadme kohta (lk. 116)
- Õhu kvaliteet (lk. 117)
- Õhu kvaliteet – Clean Zone Interior Package (CZIP)\* (lk. 118)

## Õhu kvaliteet – materjal

Tolmu hulga piiramiseks reisijateruumis on välja-töötatud ja katsetatud vastavad materjalid, mis hoiavad reisijateruumi tolmuva.

Salongis ja pakiruumis olevaid vaipu saab lihtsalt eemaldada ja puhastada. Reisijateruumi puhastamiseks (lk. 390) kasutage üksnes Volvo poolt heakskiidetud puhastus- ja autohooldusvahendeid.

## Sellega seotud teave

- Õhu kvaliteet (lk. 117)

## Menüüseadistused - kliimaseade

Keskkonsooli kaudu saab aktiveerida/desaktiveerida ning muuta kliimaseadme kuue funktsiooni vaikesätteid.

- Puhuri intensiivsus automaatne kliimaseade (lk. 124) korral.
- Õhu siseringlusesse suunamise taimer (lk. 127).
- Tagaklaasi soojenduse (lk. 97)<sup>1</sup> automaatne sisselülitumine.
- Siseõhu kvaliteedisüsteem\* (lk. 118).
- Istmesoojenduse ajam (lk. 123) automaatne käivitamine.
- Rooli elektrisoojenduse (lk. 80) automaatne käivitamine.

Lisateavet saab menüüsüsteem (lk. 105) kirjeldusest.

Kliimasüsteemi funktsioonid saab menüüsüsteemis MY CAR vaikeseadetele taastada. Täpsema teabe saamiseks menüüsüsteemi kohta vt. MY CAR (lk. 105).

## Sellega seotud teave

- Üldist kliimaseadme kohta (lk. 116)

## Õhu suunamine reisijateruumi

Sissetulev õhk jagatakse salongis paljude ventilatsioonivahede vahel.

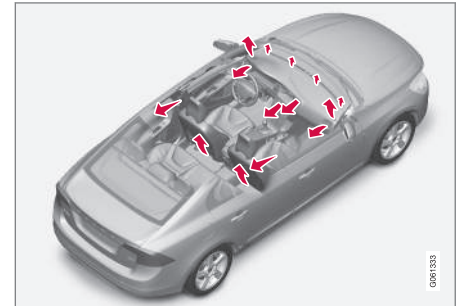

Õhujaotus on **AUTO**-režiimis täisautomaatne.

Vajadusel on süsteem juhitav manuaalselt; vt. õhu suunamise tabel (lk. 128).

<sup>1</sup> Kui tagaklaasi soojenduse säte aktiveeritakse, siis mootori kaugkäivituse kasutamisel (ERS)\* puhastatakse ka esiklaas automaatselt udust/jääst.

#### ◀◀ Armatuurlaua olevad ventilatsioonivad

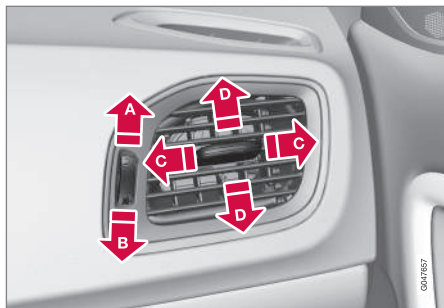

- A** Avatud
- B** Suletud
- C** Õhuvoolu suund paremale-vasakule
- D** Õhuvoolu suund üles-alla

Suuna välimised ventilatsioonivad udu eemaldamiseks küljekendele.

#### Üksetalades olevad ventilatsioonivad

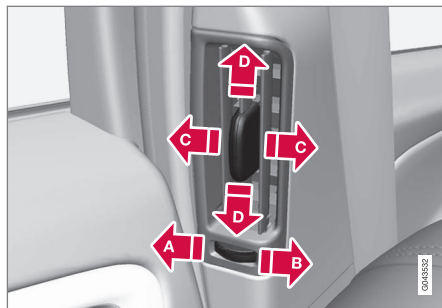

- A** Suletud
- B** Avatud
- C** Õhuvoolu suund paremale-vasakule
- D** Õhuvoolu suund üles-alla

Suunake puhurid akendele udu eemaldamiseks külma ilma korral.

Suunake puhurid salongile mugava sisekliima säilitamiseks tagaistmetel kuuma ilma korral.

#### **i** TÄHELEPANU

Pidage meeles, et väikesed lapsed võivad olla õhuvoolude ja tuuletõmbuse suhtes tundlikud.

#### Õhujaotus

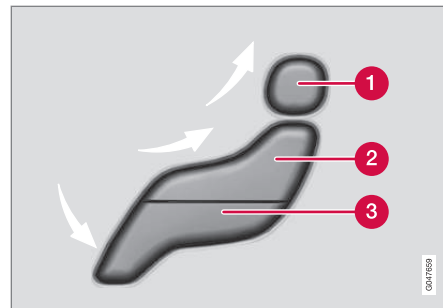

- 1** Õhujaotus – esiklaasi sulatus
- 2** Õhujaotus – armatuurlaua puhur
- 3** Õhujaotus – põrand ventilatsioon

Joonisel on kolm nuppu. Nuppude vajutamisel süttib ekraanil vastav kujund (vt allolevat joonist) ning kujundi osade juures olevad nooled näitavad valitud õhujaotust. Täiendava teabe saamiseks vt. õhu suunamise tabel (lk. 128).



Valitud õhujaotus kuvatakse keskkonsooli ekraanile.

### Sellega seotud teave

- Üldist kliimaseadme kohta (lk. 116)
- Isereguleerimine (lk. 124)
- Õhu suunamine - õhu siseringlusesse suunamine (lk. 127)

## Elektroniline kliimaseade - ECC

ECC (elektroniline kliimaseade) hoiab salongis valitud temperatuuri ja seda saab määrata eraldi juhi ja kaasreisija poolel.

Automaatfunksiooni kasutatakse temperatuuri, õhukonditsioneer, ventilaatori kiiruse, taasringluse ja õhujaotuse automaatseks juhtimiseks.

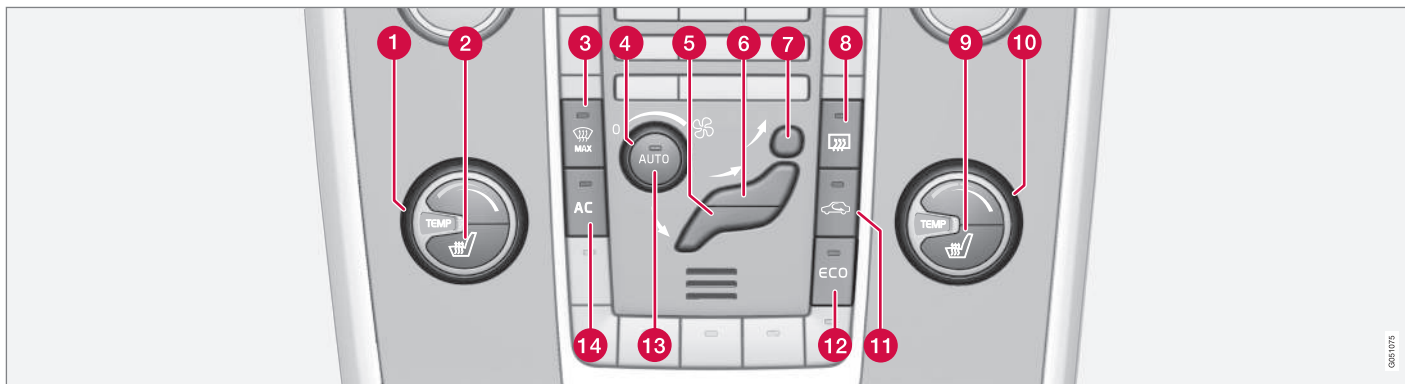

- 1 Temperatuuri seadistamine (lk. 125), vasakpoolne
- 2 Elektrisoojendusega esiiste (lk. 123), vasak pool
- 3 Elektrisoojendusega tuuleklaas\* klaasisoojendi (lk. 126)
- 4 Ventilaator (lk. 124)
- 5 Õhujaotus (lk. 119) – põranda ventilatsioon
- 6 Õhujaotus – armatuurlaua puhur

- 7 Õhujaotus – esiklaasi sulatus
- 8 Elektrisoojendusega tagaklaas ja küljepeeglite soojendus (lk. 97)
- 9 Elektrisoojendusega esiiste (lk. 123), parempool
- 10 Temperatuuri seadistamine (lk. 125), parempoolne
- 11 Õhu taasringlus (lk. 127)
- 12 ECO\* (lk. 281)

- 13 **AUTO** - Automaatne kliimaseade (lk. 124)
- 14 **AC** - Õhukonditsioneer sees/väljas (lk. 125)

### Sellega seotud teave

- Üldist kliimaseadme kohta (lk. 116)

## Istmesoojendusega esiistmed\*

Esiistmete istmesoojendustel on kolm töörežiimi juhi ja juhi kõrvalistuja mugavuse lisamiseks külmades tingimustes.

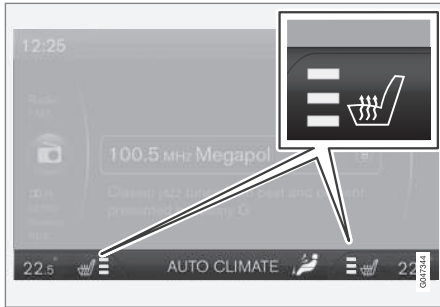

Valitud soojusaste kuvatakse keskkonsooli ekraanil.



Vajutage nuppu korduvalt, et vahetada erinevate tasemete vahel või desaktiveerida funktsioon.

Saadaval on kolm erineva väljundiga kütmistaset:

- Kõrgeim kütte tase - keskkonsooli ekraanil süttivad kolm oranži välja (vt ülaltoodud joonist).
- Madalam kütte tase - kaks oranži välja süttivad ekraanil.

- Madalaim kütte tase - üks oranž väli süttib ekraanil.
- Lülitage soojendus välja - ükski väli pole süttinud.

## ⚠ HOIATUS

Istmesoojendust ei tohi kasutada inimesed, kellel on temperatuuri tõusu puuduliku tunnetuse tõttu raske tajuda või muid raskusi istmesoojenduse nuppude kasutamisel. Vastasel korral võivad neil tekkida tervist kahjustavad põletused.

## Juhi istmesoojenduse automaatne käivitamine

Kui juhi istmesoojenduse automaatne käivitamine on aktiveeritud, on juhiistme soojenduse tase mootori käivitamisel maksimaalne.

Automaatne käivitamine toimub siis, kui auto on külm ja välistemperatuur on umbes +10 °C.

Funktsiooni saab aktiveerida/desaktiveerida menüüsüsteemis MY CAR. Täpsema teabe saamiseks menüüsüsteemi kohta vt. MY CAR (lk. 105).

## Sellega seotud teave

- Üldist kliimaseadme kohta (lk. 116)
- Istmesoojendusega tagaiste\* (lk. 123)

## Istmesoojendusega tagaiste\*

Reisijate mugavuse tõstmiseks külmades oludes on tagaistme välimistel istekohtadel kolm soojendustaset.



Valitud soojusaste kuvatakse nuppude tuledele.

Vajutage nuppu korduvalt, et vahetada erinevate tasemete vahel või desaktiveerida funktsioon.

Saadaval on kolm erineva väljundiga kütmistaset:

- Kõrgeim kütte tase - kolm tuld süttivad.
- Madalam kütte tase - kaks tuld süttivad.
- Madalaim kütte tase - üks tuli süttib.
- Lülitage soojendus välja - ükski lamp pole süttinud.



## ⚠ HOIATUS

Istmesoojendust ei tohi kasutada inimesed, kellel on temperatuuri tõusu puuduliku tunnetuse tõttu raske tajuda või muid raskusi istmesoojenduse nuppude kasutamisel. Vastasel korral võivad neil tekkida tervist kahjustavad põletused.

### Sellega seotud teave

- Üldist kliimaseadme kohta (lk. 116)
- Istmesoojendusega esiistmed\* (lk. 123)

## Ventilaator

Niiskuse kogunemise vältimiseks klaasidele peab ventilaator pidevalt puhuma.

### ⓘ TÄHELEPANU

Kui ventilaator on täielikult välja lülitatud, ei ole konditsioneer sees - mis võib tekitada akendele udu.

### Ventilaatori nupp



Keera ventilaatori kiiruse suu-  
rendamiseks või vähendamiseks  
nuppu. **AUTO** režiimi vali-  
mise korral toimub puhuri  
intensiivsuse valimine auto-  
maatselt (lk. 124) - puhuri eel-  
nevalt valitud töörežiim deakti-

veeritakse.

### Sellega seotud teave

- Üldist kliimaseadme kohta (lk. 116)
- Elektrooniline kliimaseade - ECC (lk. 122)

## Isereguleerimine

Automaatfunktsioon reguleerib automaatselt temperatuuri (lk. 125), õhukonditsioneer (lk. 125), puhuri intensiivsust (lk. 124), õhu siseringlusesse suunamist (lk. 127) ja õhu suunamist (lk. 119).



Valides ühe või mitu manuaalset funktsiooni, juhitakse ülejäänud funktsioone endiselt automaatselt. **AUTO** vajutamisel lülitatakse välja kõik käsitsiseadistused. Ekraanil kuvatakse **AUTO CLIMATE**.

Automaatrežiimi ventilaatori kiiruse saab määrata menüüsüsteemis MY CAR. Täpsema teabe saamiseks menüüsüsteemi kohta vt. MY CAR (lk. 105).

### Sellega seotud teave

- Üldist kliimaseadme kohta (lk. 116)

## Temperatuuri hoidmine reisijateruumis

Sõiduki käivitamisel võtab süsteem aluseks viimati valitud olnud temperatuuriseadistuse.

### **i** TÄHELEPANU

Soojendamist või jahutamist ei saa kiirendada tegelikult soovitud temperatuurist kõrgema või madalama temperatuuri valimisega.

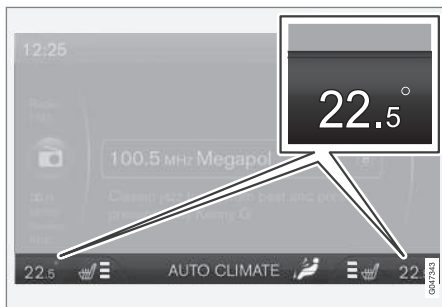

Jooksvat temperatuuri igal küljel näidatakse keskkonsooli ekraanil.



Temperatuuri võib reguleerida nupu abil - eraldi juhi poolel ja sõitja poolel.

## Sellega seotud teave

- Üldist kliimaseadme kohta (lk. 116)
- Tegelik temperatuur (lk. 117)
- Elektrooniline kliimaseade - ECC (lk. 122)

## Konditsioneer

Õhukonditsioneer jahutab ja kuivatab sisenevat õhku vastavalt vajadusele.



Kui nupu **AC** märgutuli süttib põlema, juhitakse õhukonditsioneer tööd süsteemi poolt automaatselt.

Kui nupu **AC** märgutuli on välja lülitatud, siis õhukonditsioneer ei tööta. Teisi funktsioone kontrollitakse endiselt automaatselt. Max. lahtipuhumise funktsioonl (lk. 126) sisselülitamisel lülitub õhukonditsioneer automaatselt tööle, mis võimaldab õhu võimalikult tõhusa kuivatamise niiskusest.

## Tuuleklaasi udu eemaldamine ja sulatamine

Tuuleklaasi elektrisoojenduse\* ja defrosteri abil saab kiiresti tuuleklaasilt ja külgakendelt udu ja jäidet eemaldada.

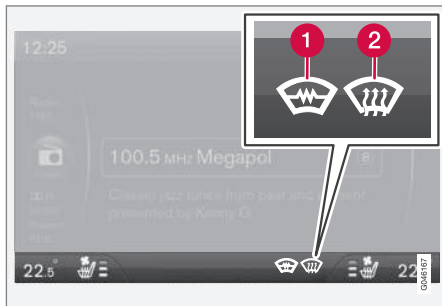

Valitud seadistus kuvatakse keskkonsooli ekraanil.

- 1 Tuuleklaasi elektrisoojendus\*
- 2 Max. defroster



Kui funktsioon on aktiivne, süttib defrosterinupul olev tuli.

Vajutage nuppu korduvalt, et vahetada erinevate tasemete vahel või desaktiveerida funktsioon.

Soojenduseta tuuleklaasidel on saadaval ainult üks sulatustase:

- Õhuvool akendele - ekraanil süttib sümbol (2).
- Lülitage funktsioon välja - ükski sümbol pole süttinud.

Soojendusega tuuleklaasidel on kaks sulatustaset:

- Käivitage tuuleklaasi elektrisoojendus<sup>2</sup> - ekraanil süttib sümbol (1).
- Käivitage tuuleklaasi elektrisoojendus<sup>2</sup> ja õhuvool akendele - ekraanil süttivad sümbolid (1) ja (2).
- Lülitage funktsioon välja - ükski sümbol pole süttinud.

### **i** TÄHELEPANU

Soojendusega tuuleklaas ja IR aken (lk. 20) võivad mõjutada transponderite ja muude ühendussüsteemide toimimist.

### **i** TÄHELEPANU

Kolmnurksel ala tuuleklaasi kummaski servas ei ole elektrisoojendust ja jää võib seal kauem sulada.

### **i** TÄHELEPANU

Elektrilise soojendusega tuuleklaasi toime on mootori automaatseiskamise (lk. 274) korral blokeeritud.

Järgnev toimub ka siis, kui maksimaalse jääsulatuse funktsioon on niiskuse parimaks võimalikuks eemaldamiseks salongist sisselülitatud:

- õhukonditsioneer lülitub automaatselt sisse
- õhuringluse ja õhu kvaliteedi süsteem lülituvad automaatselt välja.

### **i** TÄHELEPANU

Ventilaator teeb maksimaalsetel pööretel töötades üsna palju müra.

Kui defroster välja lülitada, naaseb kliimaseade eelmiste seadistuste juurde.

### Sellega seotud teave

- Üldist kliimaseadme kohta (lk. 116)

<sup>2</sup> Kui tahavaatepeeglis kuvatakse soojendusega esiklaasi aktiveerimisel sümbolit C, siis tuleb kompassi (lk. 99)\* kalibreerida.

## Õhu suunamine - õhu siseringlusesse suunamine

Saastatud õhu sattumise vältimiseks reisijateruumi valige õhu siseringlusesse suunamine, mis tähendab, et selle funktsiooni rakendamisel blokeeritakse välisõhku sissepääs reisijateruumi.



Salongiõhu taasringluse kasutamisel süttib nupus olev oranž tuli.

### **!** TÄHTIS TEAVE

Kui õhk ringleb autos liiga kaua, võivad autoaknad seest uduseks muutuda.

## Taimer

Aktiveeritud taimeri korral lülitab süsteem käsitsi sisselülitatud taasringlusrežiimi välja vastavalt välistemperatuurist sõltuval ajale. See vähendab jää, udu ja halva õhu tekkimise riski.

Funktsiooni saab aktiveerida/desaktiveerida menüüsüsteemis MY CAR. Täpsema teabe saamiseks menüüsüsteemi kohta vt. MY CAR (lk. 105).

### **i** TÄHELEPANU





Maksimaalse sulatuse valimisel lülitub õhu taasringlus alati välja.





## Sellega seotud teave

- Üldist kliimaseadme kohta (lk. 116)
- Õhu suunamine reisijateruumi (lk. 119)
- Õhu suunamine - tabel (lk. 128)

## Õhu suunamine - tabel

Õhu suunamine (lk. 119) toimub kolme nupu abil.

	Õhujaotus	Kasutatakse
	Õhk akendele. Ventilatsiooniavadest voolab veidi õhku. Õhk ei ringle. Konditsioneer on alati sisse lülitatud.	et jääd ja udu kiiresti eemaldada.
	Õhk sulatuspuhuri kaudu esiklaasile ja küljeakendele. Ventilatsiooniavadest voolab veidi õhku.	Külmas ja niiskes kliimas udu ja jää tekkimise vältimiseks (ventilaatori tase ei tohi olla liiga madal).
	Õhuvool klaasidele ja armatuurlaua ventilatsiooniavadest.	mugavuse tagamiseks sooja ja kuiva ilmaga.
	Õhuvool pea ja rinna kõrgusel armatuurlaua ventilatsiooniavadest.	tõhusaks jahutuseks kuuma ilmaga.

	Õhujaotus	Kasutatakse
	Õhk põrandale ja akendele. Armatuurlaua ventilatsiooniavadest voolab veidi õhku.	mugavuse saavutamiseks ja udu eemaldamiseks külma või röske ilmaga.
	Õhk põrandale ja ventilatsiooniavadest armatuurlaual.	päikesepaistelise ilmaga jaheda välistemperatuuri juures.
	Õhk põrandale. Armatuurlaua ventilatsiooniavadest ja akendest voolab veidi õhku.	soojenduse või jahutuse suunamiseks põrandale.
	Õhuvool klaasidele, ventilatsiooniavadest armatuurlaual, samuti põrandale.	Põranda jahutamiseks sooja ja kuiva ilmastiku korral või külmas ilmas soojendamiseks.

### Sellega seotud teave

- Üldist kliimaseadme kohta (lk. 116)
- Õhu suunamine - õhu siseringlusesse suunamine (lk. 127)

## Mootoriploki soojendus ja salongi kütteseade\*

Auto eelsoojendus loob enne sõidu alustamist autokütteseadmes, mootoris ja ja salongis sellised tingimused, mis vähendavad sõidu ajal süsteemide kulumist ja energiaravajadust.

Soojendi käivitamine on võimalik vahetult (lk. 131) või taimeril (lk. 132) abil.

Soojendit ei saa käivitada, kui välistemperatuur tõuseb üle 15 °C. Soojendi maksimaalne tööaeg on 50 minutit.

### ⚠ HOIATUS

Ärge kasutage kütusel töötavat kütteseadet siseruumides. See eritab heitgaase.

### ℹ TÄHELEPANU

Kui on kasutusel kütusega töötav täiendav küttekeha, siis võib parempoolsest rattakoopast tulla suitsu, mis on täiesti normaalne nähtus.

## Kütuse juurdevalamine

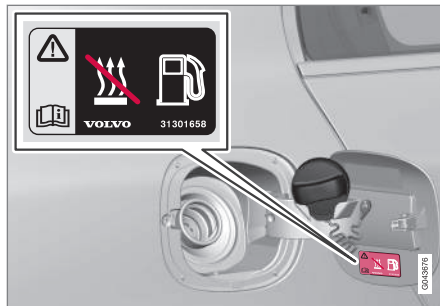

Hoiatuskleebis kütusepaagi luugil.

### ⚠ HOIATUS

Välja lekkiv kütus võib süttida. Lülitage autonoomne kütteseadme paagi täitmist välja.

Kontrollige näidikupaneeli, et kütteseadme oleks välja lülitatud. Kui see töötab, kuvatakse soojenduse sümbol.

## Parkimine tõusul

Kui auto pargitakse järsul kallakul, peab auto ninaosa paiknema allamäge, et tagada kütusega töötava kütteseadme varustamine kütusega.

## Aku ja kütus

Kui aku on tühi või kütusetase liiga madal, lülitub kütteseadme automaatselt välja ning infokraanil

kuvatakse teade. Kinnitage teate vastuvõtmine ühekordse vajutusega suunatuude hoova (lk. 102) OK nupule.

### ⓘ TÄHTIS TEAVE

Kütteseadme korrald kasutamine koos lühikeste sõitudega tühjendab akut ja tekitab käivitamisprobleeme.

Seisukütteseadme kasutamise ajal tuleb autoga sõita, et tagada auto aku piisav laadimine kütteseadmega tarbitud energia asendamiseks, kui seda kasutatakse regulaarselt. Kütteseadet kasutatakse korraga maksimaalselt 50 minutit.

## Sellega seotud teave

- Mootoriploki soojendus ja salongi kütteseade\* - teated (lk. 134)
- Lisaküttesead\* (lk. 136)

## Mootori eelsoojendus ja salongi soojendus\* - otsekäivitamine

Mootori eelsoojenduse ja salongi soojenduse saab käivitada otse.

Otsekäivitust saab taostada järgmistel viisidel:

- Ekraan
- kaugjuhtimispult\*
- mobiil\*.

Mootoriploki ja salongi soojendus (lk. 130) otsekäivituse korral lülituvad need seadmed tööle 50 minutiks.

Salongi soojendamine algab niipea kui mootori jahutusvedelik on jõudnud õige temperatuurini.

### **i** TÄHELEPANU

Autot võib käivitada ja sellega sõita töötava kütteseadmega.

## Otsekäivitus ekraani kaudu

1. Menüüsse sisenemiseks vajutage **OK**.
2. Liikuge pöördlülitiga valikule **Soojendi** ja valige nupuga **OK**.
3. Soojenduse deaktiveerimiseks liikuge järgmises menüüs edasi valikule **Otsekäivitus/** ja valige nupuga **OK**.
4. Väljuge menüüst valikuga **RESET**.

## Otsekäivitus kaugjuhtimispuldiga\*

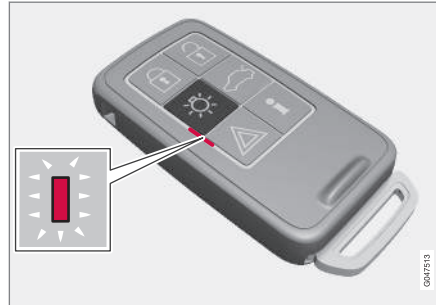

Märgutuli kaugjuhtimispultmel koos PCC-ga\*.

Mootori eelsoojenduse ja salongi soojenduse saab aktiveerida kaugjuhtimispuldiga.

- Hoidke lähenemisvalgustuse nuppu  2 sekundit all.

Ohutuled annavad teavet järgmiselt:

- 5 lühikest vilkumist, mille järel põleb u 3 sekundit - signaal on autoni jõudnud ja eelsoojendus on aktiveeritud.
- 5 lühikest vilkumist - signaal on autoni jõudnud, aga eelsoojendust ei aktiveeritud.
- Ohutuled ei sütti - signaal pole autoni jõudnud.

Kui soojenduse ajal vajutada teabe nuppu , siis näitab indikaatorlamp selle olekut - samal ajal

kuvatakse auto lukustusolek (lk. 155). Oleku uurimise ajal vilgub indikaatorlamp paar korda lühidalt, jäädes seejärel põlema, kui soojendus on aktiveeritud.

Olekut kuvatakse soojenduse töö ajal pardaarvutis.

## Käivitamine rakenduse kaudu\*

Valitud sätteid saab käivitada ja nende kohta saab teavet lugeda rakenduse Volvo On Call\* kaudu.

## Sellega seotud teave

- Mootoriploki soojendus ja salongi kütteseade\* - taimer (lk. 132)
- Mootori eelsoojendus ja salongi soojendus\* - viivitamatu peatamine (lk. 132)
- Mootoriploki soojendus ja salongi kütteseade\* - teated (lk. 134)

## Mootori eelsoojendus ja salongi soojendus\* - viivitamatu peatamine

Mootori eelsoojenduse ja salongi soojenduse saab otse infonäidikult deaktiveerida.

1. Menüüsse sisenemiseks vajutage **OK**.
2. Liikuge pöördlülitiga valikule **Soojendi** ja valige nupuga **OK**.
3. Soojenduse deaktiveerimiseks liikuge järgmises menüüs edasi valikule **Stopp/** ja valige nupuga **OK**.
4. Väljuge menüüst valikuga **RESET**.

## Sellega seotud teave

- Mootori eelsoojendus ja salongi soojendus\* - otsekäivitamine (lk. 131)
- Mootoriploki soojendus ja salongi küttesead\* - taimer (lk. 132)
- Mootoriploki soojendus ja salongi küttesead\* - teated (lk. 134)

## Mootoriploki soojendus ja salongi küttesead\* - taimer

Mootoriploki ja salongi soojenduse (lk. 130) taimer on ühendatud sõiduki kellaga.

Taimeril abil saab valida kaks erinevat aega. Siin tähendab aeg aega, kui auto on soojenenud ja sõiduvalmis. Auto elektroonikasüsteem arvutab välistemperatuuri põhjal välja, millal kütmist alustada.

### TÄHELEPANU

Kõik taimeril programmeeritud ajad kaovad auto kella lähtestamisel.

## Reguleerimine<sup>3</sup>

1. Menüüsse sisenemiseks vajutage **OK**.
2. Liikuge pöördlülitiga (lk. 102) ühele taimerile **Soojendi** ja valige nupuga **OK**.
3. Valige pöördlülitiga üks kahest taimerist ja kinnitage nupuga **OK**.
4. Vajutage kergelt **OK** valgustatud tunninäidule liikumiseks.
5. Vali pöördlüliti abil soovitud tund.
6. Vajuta lühidalt **OK** nuppu, minutinäit hakkab vilkuma.

7. Vali pöördlüliti abil soovitud minutid.
8. Seadistuse kinnitamiseks vajutage **OK**<sup>4</sup>.
9. Liikuge menüüstruktuuris tagasi valikuga **RESET**.
10. Valige teine taimer (jätkates punktist 2) või väljuge menüüst valikuga **RESET**.

## Käivitamine

1. Menüüsse sisenemiseks vajutage **OK**.
2. Liikuge pöördlülitiga valikule **Soojendi** ja valige nupuga **OK**.
3. Valige pöördlülitiga üks kahest taimerist ja aktiveeri nupuga **OK**.
4. Väljuge menüüst valikuga **RESET**.

## Väljalülitamine

Taimeriga käivitava kütteseadme saab enne seadistatud aja möödumist käsitsi välja lülitada. Toimige järgnevalt:

1. Menüüsse sisenemiseks vajutage **OK**.
2. Liikuge pöördlülitiga valikule **Soojendi** ja valige nupuga **OK**.
  - > Kui taimer on seatud, kuid mitte aktiveeritud, kuvatakse seatud kellaaja kõrval kellaikoon.

<sup>3</sup> Taimerit on võimalik seada ainult väljalülitatud mootoriga.

<sup>4</sup> Veel üks vajutus nupule **OK** aktiveerib taimerit.

3. Valige pöördlülitiga üks kahest taimerist ja kinnitage nupuga **OK**.
4. Taimeri väljalülitamiseks vajutage:
  - pikalt nupule **OK** või
  - lühidalt nupule **OK** menüüs edasi liikumiseks. Seejärel valige taimeri väljalülitamine ja kinnitage nupuga **OK**.
5. Väljuge menüüst valikuga **RESET**.

Taimeripõhiselt käivitavat soojendit on võimalik vahetult (lk. 132) välja lülitada.

### **Sellega seotud teave**

- Mootoriploki soojendus ja salongi küttesead\* - teated (lk. 134)

## Mootoriploki soojendus ja salongi kütteseade\* - teated

Mootoriploki ja salongi soojendust (lk. 130) puudutavad sümbolid ja ekraaniteated erinevad olenevalt sellest, kas näidikuplokk (lk. 60) on analoog-tüüpi või digitaalset tüüpi.



Kui kütteseade on sisse lülitatud, süttib infoekraanil kütte sümbol.

Kui üks taimer on aktiveeritud, süttib ekraanil aktiveeritud taimeri sümbol ja samal ajal kuvatakse sümboli kõrval seatud kellaeg.





Aktiveeritud taimeri sümbol analoognäidikuplokis.



Aktiveeritud taimeri sümbol digitaalses näidikuplokis.

Tabelis on toodud ekraanil kuvatavad sümbolid ja tekstid.

Sümbol	Teade	Spetsifikatsioon
		Kütteseade on sisse lülitatud ja töötab.
 	Lisasoojendi seisatud Energiasäästurežiim	Auto elektroonika seiskas kütteseadme, et hõlbustada mootori käivitamist.

Sümbol	Teade	Spetsifikatsioon
	<p><b>Lisasoojendi väljalülitatud Kütust on vähe</b></p>	<p>Kütteseadet ei saa sisse lülitada, kuna kütust on liiga vähe – kütust säästetakse auto käivitamiseks ja umbes 50 km läbimiseks.</p>
	<p><b>Lisasoojendi Vajalik hooldus</b></p>	<p>Kütteseade ei tööta. Pöördu remondiks teenindusse. Volvo soovib pöörduda volitatud Volvo teenindusse.</p>

Ekraanile kuvatavad tekstiteated kustuvad automaatselt teatava aja möödumisel või pärast ühekordset vajutust suunatuude hooVA (lk. 102) **OK** nupule.

### Lisakütteseade\*

Külmas kliimas<sup>5</sup> võib olla vajalik lisakütteseade mootori vajaliku töötemperatuuri saavutamiseks ja salongi piisavaks kütmiseks.

Diiselmootoriga autodes on kütusel töötav lisakütteseadekütusel töötav lisakütteseade (lk. 136).

Poolkülma<sup>5</sup> kliimaga piirkondade jaoks mõeldud diisela autod on elektriline lisakütteseade (lk. 137) kütusega toimiva versiooni asemel.

Teatud bensiinimootoriga autodel<sup>6</sup> on elektriline lisakütteseade, mis on auto kliimaseadmega kokku ehitatud.

### Sellega seotud teave

- Mootoriploki soojendus ja salongi kütteseade\* (lk. 130)

### Kütusel töötav lisakütteseade\*

Sõiduk on varustatud kas elektriga toimiva (lk. 137) või kütuse abil toimiva lisaküttesüsteemiga (lk. 136).

Kütteseade käivitub lisasoojuse vajaduse korral automaatselt, kui mootor töötab.

Soojendi lülitatakse automaatselt välja kui on saavutatud õige temperatuur või mootori väljalülitamise korral.

#### TÄHELEPANU

Kui on kasutusel lisaküte, siis võib parempoolsest rattakoopast tulla suitsu, mis on täiesti normaalne nähtus.

### Automaatrežiim või väljalülitamine

Lisakütteseadme automaatse käivituse saab soovi korral välja lülitada.

#### TÄHELEPANU

Volvo soovib lühikeste vahemaade läbimisel autonoomse kütteseadme välja lülitada.

1. Enne mootori käivitamist: Valige süüteasend **I** (lk. 74).
2. Menüüsse sisenemiseks vajutage **OK**.
3. Liikuge pöördlülitiga valikule **Lisasoojendi**<sup>7</sup> või **Sätted**<sup>8</sup> ja valige nupuga **OK**.
4. Valige pöördlülitiga üks alternatiivsest valikust **SEES** või **VÄLJAS** ja kinnitage nupuga **OK**.
5. Väljuge menüüst valikuga **RESET**.

#### TÄHELEPANU

Menüükäsu on nähtavad ainult võtme asendi **I** korral - reguleerida tuleb seega enne mootori käivitamist.

### Salongi soojendus\*

Kui lisakütteseade on varustatud taimeriga saab seda kasutada salongikütteseadmena (lk. 130).

<sup>5</sup> Teavet vastavate geograafiliste piirkondade kohta saate Volvo esindusest.

<sup>6</sup> Teavet vastavate mootorite kohta saate Volvo esindusest.

<sup>7</sup> Analoog-näidikuplokk.

<sup>8</sup> Digitaalne näidikuplokk.

## **Elektriline lisakütteseade\***

Sõiduk on varustatud kas kütusel toimiva (lk. 136) või elektritoimelise lisasoojendus (lk. 136).

Kütteseadet ei ole võimalik käsitsi sisse lülitada, vaid see aktiveeritakse automaatselt pärast mootori käivitamist, kui välistemperatuur on alla 14 °C, ja lülitatakse välja, kui ettenähtud temperatuur salongis on saavutatud.

## **Sellega seotud teave**

- Mootoriploki soojendus ja salongi kütteseade\* (lk. 130)



KOORMA VEDAMINE JA PAIGUTAMINE

## Panipaigad

Reisijateruumi panipaikade ülevaade.

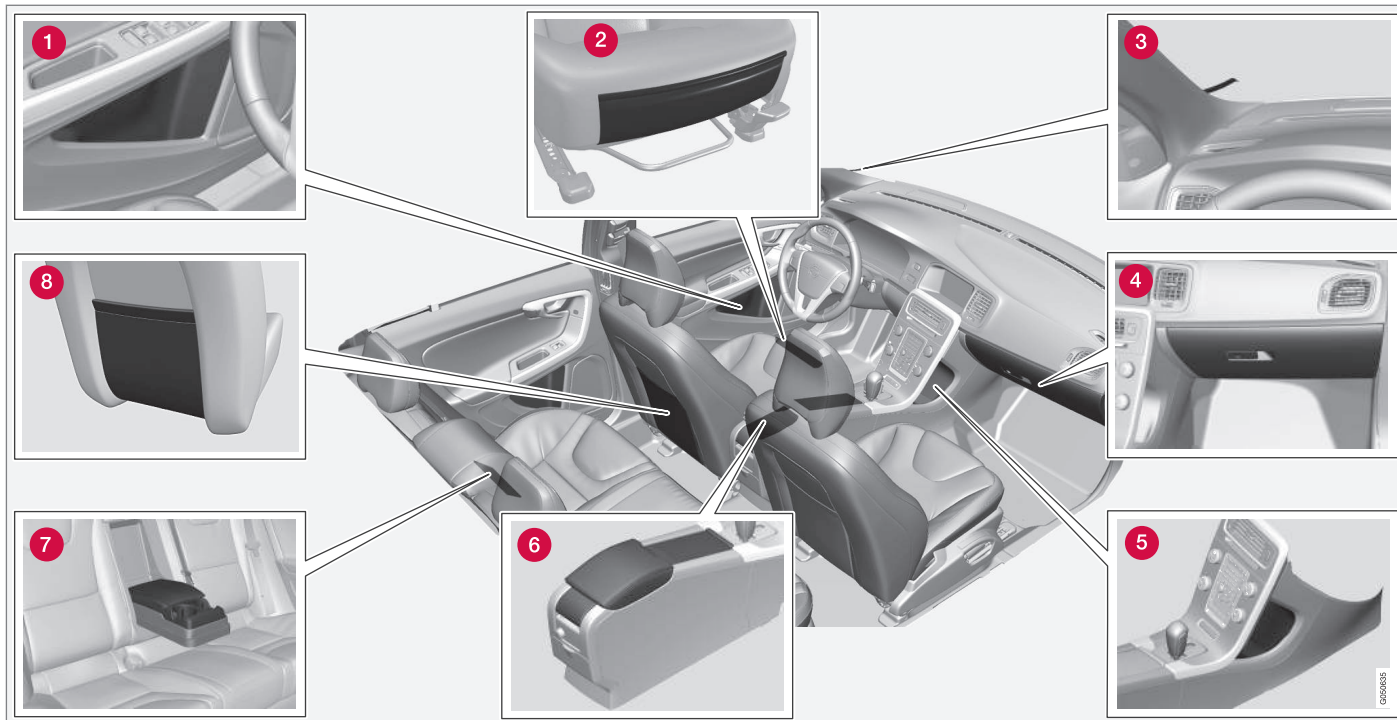

- 1 Uksepaneelis olev hoiukoht
- 2 Esiistme patjade eesmises osas olev hoiutasku\*
- 3 Parkimispiletite klamber
- 4 Kindalaegas (lk. 142)
- 5 Panipaik
- 6 Hoiukoht, tassihoidja (lk. 142)
- 7 Tagaistme käetoos olev topsihoidik\*
- 8 Hoiutasku

#### HOIATUS

Hoja lahtised esemed, näiteks mobiiltelefonid, kaamerad, kaugjuhtimispuldid vastavas panipaigas, näiteks kindalaegas vm. Vastasel korral võivad need äkilise pidurduse või kokkupõrke ajal autos olevaid inimesi vigastada.

## Tunnelkonsool

Esiistmete vahel paikneb konsool.

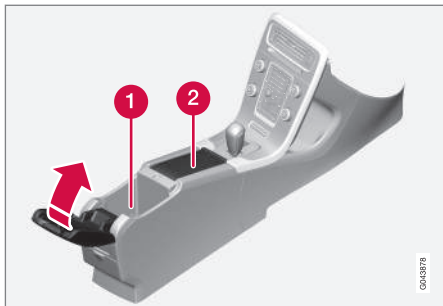

- 1 Panipaik (nt CD-plaatidele) ja USB\*/AUX-sisend käetoel all.
- 2 Sisaldab topsihoidikut juhi ja juhi kõrvalistuja jaoks.

### Sellega seotud teave

- Panipaigad (lk. 140)

## Kindalaegas

Kindalaegas asub juhi kõrvalistuja poolel.



Siin hoitakse nt kasutusjuhendit ja kaarte. Seal on ka hoidikud pliatsite jaoks. Kindalaegas on puldivõtmega\* (lk. 157) lukustatav (lk. 168).

### Sellega seotud teave

- Panipaigad (lk. 140)

## Põrandamatid\*

Sisemistele mattidele koguneb nt. prügi ja lund. Volvol on spetsiaalselt toodetud põrandamatid.

### HOIATUS

Kasutage iga istme juures ainult ühte ühilduvat matti ja kontrollige enne sõitma hakkamist, et juhiistme matt oleks kindlalt hoidikute külge kinnitatud, et see ei jääks peedaalide juurde ja alla kinni.

### Sellega seotud teave

- Interjööri puhastamine (lk. 390)

## Meigipeegel

Päikesesirmisene peegel asub päikesesirmi tagaküljel.

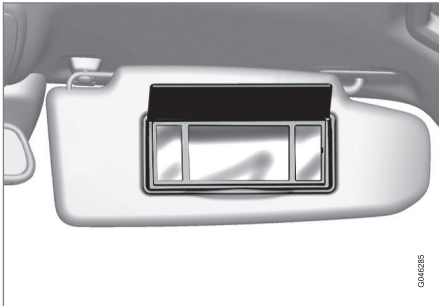

Valgustiga meigipeegel.

Katte avamisel süttib lamp automaatselt.

## Sellega seotud teave

- Pirmi vahetamine - päikesesirmisese peegli valgustus (lk. 362)

## Tunnelkonsool - 12 V pistikupesad

Elektripistikud (12 V) asuvad topsihoidiku kõrval ja tunnelkonsooli taga.

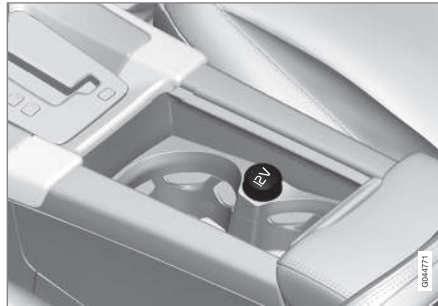

12 V pistikupesa tunnelkonsoolis, esiistmel.



12 V pistikupesa tunnelkonsoolis, tagaistmel.

Elektritoite pistikupesa võib kasutada mitmesugusteks 12 V-ga töötavate tarvikute jaoks, nt ekraanid, pleierid ja mobiiltelefonid. Pistikupesa pingestamiseks peab kaugjuhtimispuhlt olema keeratud asend I (lk. 74).

### **⚠ HOIATUS**

Kui pesa ei kasutata, jätke alati pistik pesa.

### **i TÄHELEPANU**

Kliimaseade võib aktiveerida lisavarustuse ja tarvikud, nt ekraanid, muusikamängijad ja mobiiltelefonid, mis on ühendatud mõnda salongi 12 V pistikupessa, ka siis, kui puldivõti on eemaldatud või kui auto on lukustatud, nt seisukütteseadme aktiveerimisel eelseadistatud ajal.

Seetõttu tuleb lisavarustus ja tarvikud pistikupesadest lahutada, kui neid ei kasutata, vastasel juhul võib aku nende sisselülitumisel tühjaks saada!



**! TÄHTIS TEAVE**

Maksimaalne lubatud voolutugevus pesa kohta on 10 A (120 W), kui korraga kasutatakse üht pistikupesat. Tunnelkonsooli mõlema pistikupesat samaaegsel kasutamisel võib rakendada 7,5 A (90 W) pistikupesat kohta.

Kui ajutise rehivõremondi komplekti kompressor ühendada ühte kahest pesast, ei tohi teise muid voolutarbijaid ühendada.

**i TÄHELEPANU**

Ajutise rehivõremondi (lk. 335) kompressor on Volvo poolt testitud ja heaks kiidetud.

**Sellega seotud teave**

- 12 V elektripistikupesat, pakiruum\* (lk. 147)

**Laadimine**

Lubatud koormus on auto töökaalust.

Reisijate ja lisavarustuse summaarne mass vähendab lubatud koormust vastava väärtuse võrra.

Täpsemat teavet massi ja kaalude kohta vt Masid (lk. 398).



Pakiruumi luuki saab avada valgustuspaneelil või kaugjuhtimispuldil oleva nupuga, vt Lukustamine / luku avamine – pakiruumi kaas (lk. 169).

**! HOIATUS**

Auto sõidumomadused muutuvad olenevalt koorma kaalust ja asendist.

**Laadimise ajal pea meeles järgmist**

- Paigutada koorem kindlalt vastu tagaistme seljatuge.
- Pange tähele, et esemed ei tohi takistada esiistmete WHIPS-süsteemi toimimist, kui mõne tagaistme seljatugi on alla pööratud, vt WHIPS - istumisasend (lk. 38).
- Tsentreerida koorem.
- Rasked esemed tuleb paigutada võimalikult madalale. Väldi raskete esemete panemist allalastud seljatugedele.
- Kata teravad servad millegi pehmega, et vooderdist mitte vigastada.

- Kinnita kõik esemed rihmade või võrguga koormakinnitusaasade külge.

**! HOIATUS**

20 kg (44 naela) kaaluv lahtine ese võib laupkokkupõrke korral kiirusega 50 km/h (30 mi/h) anda löögi jõuga, mille tekitaks 1000 kg (2200 naela) raskune ese.

**! HOIATUS**

Suur koormus võib laepolstri seest avaneva turvakardina poolt pakutatavat kaitset vähendada või selle olematuks muuta.

- Veetavad esemed ei tohi üle pakiraami ulatada.

**! HOIATUS**

Kinnita koorem alati kindlalt. Vastasel korral võib koorem äkilise pidurdamise ajal nihkuda ja sõitjaid tõsiselt vigastada.

Kata teravad servad ja nurgad pehme materjaliga kinni.

Lülita mootor välja ja rakenda seisupidur pikade esemete peale/maha laadimise ajaks. Vastasel korral võib auto liikuma hakata, kui koorem peaks kogemata käigukangi puudutama.

### Sellega seotud teave

- Koormakinnitusasasad (lk. 146)
- Koorma vedamine - pikk veos (lk. 145)
- Katusel olev koorem (lk. 145)

### Koorma vedamine - pikk veos

Asjade paigaldamiseks (lk. 144) pakiruumi saab tagaistmed alla lasta. Kõrvalistuja seljatuge<sup>1</sup> saab pika eseme transportimiseks samuti kokku klappida\*.

### Tagaistme seljatoe allalaskmine

Tagaistme seljatoe allalaskmise kohta vt Istmed, tagaistmed (lk. 78).

### Luuk

Pikkade ja kitsaste esemete vedamisel võite tagaistme käetoe taga oleva luugi ettepoole lahti klappida.

### Katusel olev koorem

Kauba vedamiseks katusel on lubatud kasutada üksnes Volvo originaalkatuseraame. Sellega välistatakse sõiduki kahjustamise oht ja tagatakse parim võimalik ohutus teekonna vältel.

Järgi hoolikalt koormakanduriga kaasasolevaid paigaldusjuhiseid.

- Kontrolli regulaarselt, kas koormakandurid ja koorem on õigesti kinnitatud. Seo koorem kinnitusnööridega korralikult kinni.
- Jaota koorem koormakanduritele ühtlaselt. Aseta raskemad esemed allapoole.
- Tuule ette jääva eseme suurus ja seega ka kütusekulu kasvavad koorma suuruse kasvuga.
- Sõida ettevaatlikult. Väldi järsku kiirendust, järske pidurdusi ja järske kurve.



### HOIATUS

Auto raskuse ja sõiduomadused muutuvad koorma paigaldamisel katusel.

Lisateabe saamiseks maksimaalse lubatava koormuse kohta katusel, sh koormakanduril ja katuseboksis, vt Massid (lk. 398).

### Sellega seotud teave

- Laadimine (lk. 144)

<sup>1</sup> Rakendub vaid mugavatele istmetele.

## Koormakinnitusaasad

Ülestõstetavaid koormakinnitusaasu<sup>2</sup> kasutatakse pakiruumis olevate esemete fikseerimiseks kasutatavate nõõride kinnitamiseks.



## **⚠ HOIATUS**

Väljaulatuvad kõvad, teravad ja/või rasked esemed võivad tugeval pidurdamisel vigastusi tekitada.

Kinnitage suured ja rasked esemed alati turvavööga või pagasikinnitusrihmadega.

### Sellega seotud teave

- Laadimine (lk. 144)

## Pagasi vedamine – kотиhoidik\*

Kotiholdik hoiab kandekotte paigal ja väldib auto keeramisel nende ümberminemist ja sisu laialiminekut pakiruumis.



Kotiholdik pörandas oleva klapitava luugi all.

1. Tõsta üles pörandaluugi küljes olev holdik.
2. Kinnita kotid rihmaga ja pane kotiksangad konksude külge.

### Sellega seotud teave

- Laadimine (lk. 144)

<sup>2</sup> Aasade arv ja paigutus oleneb auto müügi kohast.

## 12 V elektripistikupesa, pakiruum\*

Elektritoite pistikupesa võib kasutada mitmesugusteks 12 V-ga töötavate tarvikute jaoks, nt ekraanid, pleierid ja mobiiltelefonid.



Juurdepääsuks pistikupesale tõsta selle kate üles.

- Pistikupesast saab vooli ka siis, kui kaugjuhtimispuult ei ole süütelukus.

### **!** TÄHTIS TEAVE

Maksimaalne voolutugevus on 10 A (120 W).

### **i** TÄHELEPANU

Pidage meeles, et pistikupesa kasutamisel autoaku tühjeneb, kui auto mootor ei õtöta.

### **i** TÄHELEPANU

Ajutise rehvimõõdi kompressor on Volvo poolt testitud ja heaks kiidetud. Täpsem teave Volvo soovitusete kohta ajutise rehvi kiirparanduskomplekti kasutamiseks (TMK) vt. Ajutine rehviparandus (lk. 335).



LUKUSTUS JA ALARM

## Kaugjuhtimispuult

Muuulgas kasutatakse kaugjuhtimispuulti auto lukustamiseks/lukust avamiseks ning mootori käivitamiseks.

Kaugjuhtimispuulte on kahte tüüpi - tavaline kaugjuhtimispuult ja PCC (Personal Car Communicator)\* funktsiooniga kaugjuhtimispuult.

Funktsionaalsus	Tavaline <sup>A</sup>	PCC-ga <sup>B</sup>
Lukustamine/lukust avamine ja eraldatav võti	X	X
Võtmeta lukustamine/lukust avamine		X
Võtmevaba mootori käivitamine		X
Teabenupp ja näidikud		X

A 5-nupuline võti

B 6-nupuline võti

PCC-ga kaugjuhtimispuuldil on täiustatud funktsioonid - nt toetab see võtmeta käivitamise ja lukustamise/lukust avamise (lk. 161) funktsiooni ja samuti ka unikaalseid funktsioone (lk. 155).

Kõigil kaugjuhtimispuultidel on eemaldatav metallvõti (lk. 157). Nähtav osa on saadaval kahes versioonis, mis võimaldab kaugjuhtimispuultmetel vahet teha.

Kaugjuhtimispuulte saab lisaks tellida, aga ainult auto müügikomplekti kuulunud puldiversioone. Ühele autole saab programmeerida kuni kuus puulti.

Autol on kaks kaugjuhtimispuulti.

### HOIATUS

Kui autos on laps:

Pidage meeles lülitada elektriakendega ja katuseluugi toide välja, eemaldades kaugjuhtimispuult-võtme, kui juht väljub autost.

### Sellega seotud teave

- Kaugjuhtimispuult-võtme funktsioonid (lk. 154)

## Kaugjuhtimispuult-võti - kaotamise korral

Kaugjuhtimispuult-võtme kaotamise korral tuleb võtme koopia tellida teenindusest - soovitatavalt Volvo esindusteenindusest.

Selleks tuleb ülejäänud kaugjuhtimispuult-võtmed Volvo esindusteenindusse tuua. Varguseriski vältimiseks tuleb kadunud kaugjuhtimispuulti kood süsteemist kustutada.

Selle auto jaoks registreeritud võtmete arvu on võimalik kontrollida menüüsüsteemis MY CAR. Täpsema teabe saamiseks menüüsüsteemi kohta vt. MY CAR (lk. 105).

### Sellega seotud teave

- Kaugjuhtimispuult-võtme funktsioonid (lk. 154)

## Kaugjuhtimispuult - isikupärastamine\*

Kaugjuhtimispuult-võtme (lk. 150) võtmemälu abil saab teatud seadeid eri isikute kohaselt salvestada.

Võtme mälu funktsiooni saab kasutada koos näiteks elektrilise\* juhiistmega.

külgpeegli (lk. 96), juhiistme, roolivõim (lk. 178) ja näidikuploki teema, kontrast ja värvirežiim (lk. 61) saab olenevalt auto varustustasemest mällu salvestada.

Funktsiooni<sup>1</sup> saab aktiveerida/deaktiveerida menüüsüsteemis MY CAR. Täpsema teabe saamiseks menüüsüsteemi kohta vt. MY CAR (lk. 105).

Funktsiooni aktiveerimisel seostatakse sätteid automaatselt võtme mälu. See tähendab, et sätete muutused salvestatakse automaatselt vastava kaugjuhtimispuulti mällu.

### Sätete salvestamine

Seadistuste salvestamiseks ja kaugjuhtimispuulti võtme mälu kasutamiseks toimige järgmiselt.

1. Avage auto lukust kaugjuhtimispuuldiga, mille mälu säte<sup>2</sup> salvestab.
2. Veenduge, et võtme mälu funktsioon on menüüsüsteemis MY CAR aktiveeritud.

3. Tehke soovitud seadistused, nt istme ja külgpeegli jaoks.
4. Need seadistused salvestatakse kaugjuhtimispuulti mällu.

Kui auto järgmine kord sama kaugjuhtimispuuldiga avatakse, taastatakse mällu talletatud sätteid automaatselt - eeldusel, et neid on pärast vastava kaugjuhtimispuulti viimast kasutamist muudetud.

### Hädaseisukamine

Kui iste hakkab ootamatult liikuma, vajutage istme peatamiseks mõnda istme reguleerimise või mälu nuppu.

Võtmemälus salvestatud istmeasendi saavutamiseks tuleb taaskäivituseks vajutada kaugjuhtimispuuldil olevat lukust avamise nuppu. Juhipoolne üks peab olema avatud.

### HOIATUS

Muljumisoht! Jälgige, et lapsed ei mängiks juhtnuppudega. Veenduge, et istme ees, taga ega all ei ole selle reguleerimise ajal esemeid. Veenduge, et tagaistmel sõitjatel ei oleks vahelejäamise ohtu.

### Sätete muutmine

Kui autole lähenevad mitu isikut, kellel kõigil on kaugjuhtimispuuldid, siis taastatakse selle isiku

kaugjuhtimispuulti salvestatud sätteid, kes juhiukse avab.

Pärast seda kui isik A on juhiukse avanud oma kaugjuhtimispuuldiga A, kuid autot asub juhtima isik B oma kaugjuhtimispuuldiga B, toimub kohandatud seadistuste muutmine järgmiselt.

- Juhiukse juures seisev või roolis istuv isik B vajutab oma kaugjuhtimispuulti avamise nuppu, vt Kaugjuhtimispuult-võtme funktsioonid (lk. 154).
- Valige üks kolmest istmeseadistuse mälust, vajutades istmenuppu 1-3, vt Istmed, esiistmed - elektriliselt seadistatavad\* (lk. 76).
- Reguleerige istmed ja külgpeegli käsitsi, vt Istmed, esiistmed - elektriliselt seadistatavad\* (lk. 76) ja Külgpeegli (lk. 96).

### Sätete taasaktiveerimine

Kui auto lukustatakse või 30 minuti pärast autost lahkumisel ja auto lukustamata jätmisel võtmemälu inaktiveeritakse ja määratakse standardne juhiprofiil. Kasutatava kaugjuhtimispuulti võtmemälu taasaktiveerimiseks on vajalik järgmine.

### Võtmevaba käivituse ja lukustuseta autode puhul

Võtmemällu salvestatud sätteid aktiveeritakse auto lukust avamisel, kui vajutate kaugjuhtimispuulti avamisnuppu.

<sup>1</sup> Nimega Car key memory rakenduses MY CAR.

<sup>2</sup> See seadistus ei mõjuta elektrilise istme mälu funktsiooni salvestatud seadistusi.

#### ◀ Võtmevaba käivituse ja lukustusega autode puhul

Võtmemälu aktiveeritakse järgmistel juhtudel.

1. Auto avatakse lukust kaugjuhtpuldil avamisnupu vajutamisega või võtmevaba avamise süsteemiga.
2. Kui auto on lukust avatud ja juhiuks on lahti, siis toimub võtme otsing. Kui leitakse uni-kaalne kaugjuhtpult, siis aktiveeritakse salvestatud sätted. Lukustatud auto korral vaadake eelmist punkti.

#### Sellega seotud teave

- PCC funktsiooniga kaugjuhtimispult\* - uni-kaalsed funktsioonid (lk. 155)

#### Lukustamine/lukust avamine - indikaator

Kui auto lukustatakse või avatakse kaugjuhtimispuldil (lk. 150) abil, kinnitavad vilkuvad suunataled, et lukustamine/avamine õnnestus.

- Lukustamine – üks vilkumine ja uksepeeglid pööratakse tagasi<sup>3</sup>.
- Avamine - kaks vilkumist ja külgpeeglid pööratakse<sup>3</sup> välja.

Pärast lukustamist antakse sellest märku ainult siis, kui kõik lukud on pärast uste sulgemist aktiveeritud.

#### Funktsiooni valimine

Lukustamise/avamise valgustähiste seaded saab määrata auto meüüsüsteemis MY CAR. Täpsema teabe saamiseks menüüsüsteemi kohta vt. MY CAR (lk. 105).

#### Sellega seotud teave

- Keyless drive\* (lk. 161)
- Lock indicator (lk. 152)
- Alarmi tuli\* (lk. 174)

#### Lock indicator

Esiklaasil vilkuv LED-lamp näitab, et auto on lukustatud.

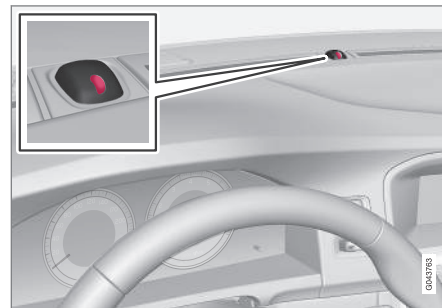

alarmitulega (lk. 174) sama LED-tuli.

#### **i** TÄHELEPANU

See indikaator on ka autodel, millel signalisatsioon ei ole.

#### Sellega seotud teave

- Lukustamine/lukust avamine - indikaator (lk. 152)

<sup>3</sup> Ainult elektrilise kokkuklapitavate külgpeeglitega autode kohta.

## Immobilisaator

Elektroniline immobilaiser on varguskaitse süsteem, mis takistab sõiduki käivitamise soovimatu isikute poolt.

Igal kaugjuhtimispuudil (lk. 150) on unikaalne kood. Autot saab käivitada vaid juhul, kui kasutatakse õige koodiga õiget kaugjuhtimispuulti.

Alljärgnevad veateated näidikuploki infoekraanil on seotud elektroonilise immobilisaatoriga.

Teade	Spetsifikatsioon
<b>Sisesta autovõti</b>	Viga kaugjuhtimispuudi lugemisel käivitamise ajal – tõmmake võti süütelukust välja, pistke tagasi ja proovige uuesti käivitada.
<b>Autovõti puudub</b>	Viga kaugjuhtimispuult-võtme koodi lugemisel auto käivitamisel – proovige autot uuesti käivitada.  Kui viga kordub: Vajutage kaugjuhtimispuult süütelukku ja proovige uuesti käivitada.
<b>Käivitustõkesti Proovi uuesti käivitada</b>	Käivitustõkesti viga käivitamise ajal. Kui viga kordub: Pöördu teenindusse - soovitage volitatud Volvo teenindust.

Auto käivitamiseks, vt Mootori käivitamine (lk. 260).

## Sellega seotud teave

- Kaugjuhitav jälgimissüsteemiga immobilisaator\* (lk. 153)

## Kaugjuhitav jälgimissüsteemiga immobilisaator\*

Kaugjuhtimisega immobilaiser koos jälitussüsteemiga<sup>4</sup> võimaldab sõiduki asukoha kindlaksmääramise ja käivitada distantsilt immobilaiserifunktsioonid.

Kui soovite lisateavet ja abi süsteemi aktiveerimisel, pöörduge lähimasse Volvo esindusse.

## Sellega seotud teave

- Kaugjuhtimispuult (lk. 150)
- Immobilisaator (lk. 153)

## Kaugjuhtimispuhlt-võtme funktsioonid

Tavalisel kaugjuhtimispuhldil on sellised funktsioonid nagu uste lukustamine ja avamine.

### Funktsioonid



Tavaline kaugjuhtimispuhlt.

-  Lukustus
-  Lukust lahtitegemine
-  Lähenemisvalgustus
-  Pakiruumi luuk
-  Paanikafunktsioon



PCC funktsiooniga kaugjuhtimispuhlt\* (Personal Car Communicator).

 Information

### Funktsiooninupud

 **Locking** (Lukustamine) – lukustab ukseid ja pakiruumi kaane ning aktiveerib seejärel alarmi.

Pikk nupuvajutus sulgeb kõik aknad ja katuse-luugi\* üheaegselt. Lisainfot vt Üldine avamine (lk. 168).

### HOIATUS

Kui katusealuuk ja aknad suletakse kaugjuhtimispuhlt-võtmeaga, veenduge, et kellegi käed ei jää nende vahele.

 **Avamine** – avab ukseid ja pakiruumi ning desaktiveerib alarmi.

Kõigi akende samaaegseks avamiseks hoidke nuppu all. Lisainfot vt Üldine avamine (lk. 168).

Funktsiooni saab ümber häälestada kõikide ukse-lukkude korraga avamiselt ainult juhiukse luku avamisele – pärast pikka vajutust tuleb kümne sekundi vältel nuppu veel kord vajutada, et avada ka ülejäänud ukse-lukud.

Funktsiooni saab muuta menüüsüsteemis MY CAR. Täpsema teabe saamiseks menüüsüsteemi kohta vt. MY CAR (lk. 105).

 **Approach lighting** (Lähenemisvalgustus) – kasutatakse auto valgustuse sisselülitamiseks teatud kauguselt. Lisainfot vt Lähenemisvalgustuse kestus (lk. 92).

 **Boot lid** (lk. 169) (Pakiruumi luuk) – avatakse ainuüksi pakiruumi kaane lukk ja desaktiveeritakse pakiruumi kaane alarm.

Häirefunktsioon  **Panic function** – Kasutatakse tähelepanu äratamiseks hädaolukorras.

Suunatuledge ja helisignaali aktiveerimiseks vajutage nuppu ja hoidke seda all vähemalt kolme sekundit või vajutage seda kolme sekundi jooksul kaks korda.

Funktsiooni saab sama nupu abil välja lülitada, hoides nuppu vähemalt 5 sekundit all. Muidu lüli-

\* Ainult teatud riikides ja koos rakendusega Volvo On Call\*.

tub funktsioon automaatselt 3 sekundi pärast välja.

### Sellega seotud teave

- Kaugjuhtimispuuldi (lk. 150)
- PCC funktsiooniga kaugjuhtimispuuldi\* - unikaalsed funktsioonid (lk. 155)
- Lukustamine/lahtilukustamine - sõidukist väljastpoolt (lk. 165)

### Kaugjuhtimispuuldi - leviala

Kaugjuhtimispuuldi toimib kuni 20 meetri kaugusel autost.

Kui auto ei reageeri nupuvajutustele, minge autole lähemale ja proovige uuesti.

#### **i** TÄHELEPANU

Kaugjuhtimispuuldi toimimist võivad takistada ümbritsevad raadiolained, hooned, topograafilised tingimused jne. Autot saab alati lukustada/avada tavaline võti (lk. 158).

Kui kaugjuhtimispuuldi viiakse autost välja ajal, mil mootor töötab või võtme asend I või II (lk. 73) ja kõik uksed on suletud, kuvatakse teabeekraanil hoiatusteade ja ühtaegu antakse lühike helisignaali.

Teade kaob ekraanilt, kui kaugjuhtimispuuldi tuuakse autosse tagasi ja vajutatakse nuppu **OK** või suletakse kõik uksed.

### Sellega seotud teave

- Kaugjuhtimispuuldi (lk. 150)
- Kaugjuhtimispuuldi-võtme funktsioonid (lk. 154)

### PCC funktsiooniga kaugjuhtimispuuldi\* - unikaalsed funktsioonid

PCC (Personal Car Communicator) funktsiooniga kaugjuhtimispuuldil on võrreldes tavaversiooni puuldigiga (lk. 150) infonupu ja indikaatorite näol täiendavad funktsioonid.

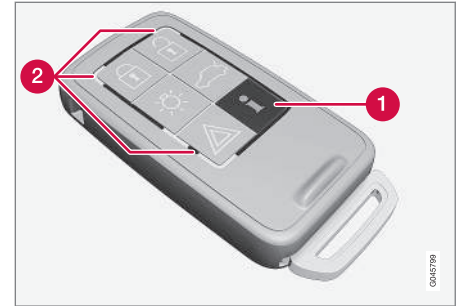

PCC-ga kaugjuhtimispuuldi.

- 1** Infonupp
- 2** Indikaatorituled

Infonupp avab juurdepääsu sellisele autot puudutavale informatsioonile, mida antakse indikaatorituledel abil.

## Infonupu kasutamine

- Vajutage infonupule 
  - > Kõik indikaatorid vilguvad ligikaudu seitse sekundit ja valgusvoog liigub ümber puldi. See tähendab, et infot autost skannitakse. Mistahes muu nupu vajutamisel lugemise ajal lugemine katkeb.

### TÄHELEPANU

 Kui ükski indikaator ei sütti vaatamata infonupu korduvale vajutamisel eri kohtades (samuti 7 sekundi möödudes ja pärast valguse liikumist PCC ümber) pöörduge teenindusse - soovitame volitatud Volvo teenindust.

Indikaatorituled esitavad informatsiooni vastavalt alljärgnevale joonisele:

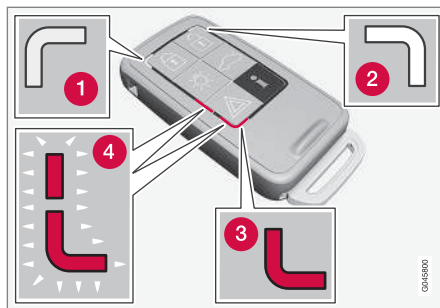

- 1 Roheline pidev tuli – auto on lukustatud.
- 2 Kollane pidev tuli – auto ei ole lukus.
- 3 Punane pidev tuli – signalisatsioon on pärast auto lukustamist rakendunud.
- 4 Punane tuli vilgub vaheldumisi suunatuledega – signalisatsioon rakendus vähem kui 5 minuti eest.

### Sellega seotud teave

- PCC-ga kaugjuhtimispuhki\* - töövahemik (lk. 156)

## PCC-ga kaugjuhtimispuhki\* - töövahemik

PCC (Personal Car Communicator) puldi uste ja pakiruumi lukustamis-/avamiskaugus on ligikaudu 20 meetrit, muud funktsioonid töötavad ligikaudu 100 meetri kauguselt.

Kui auto ei reageeri nupuvajutustele, minge autole lähemale ja proovige uuesti.

### TÄHELEPANU

Infonupu toimimist võivad takistada ümbritsevad raadiolained, hooned, topograafilised tingimused jne.

### Puldi tööpiirkonnast väljas

Kui kaugjuhtimispuhki on autost info lugemiseks liiga kaugel, näidatakse olekut, milles auto viimati oli, kui selle juurest lahkuti, ilma et valgus liiguks sealjuures ümber kaugjuhtimispuhki.

Kui selle auto juures kasutatakse mitut kaugjuhtimispuhki, siis näitab õigeid andmeid ainult see puhki, mille abil auto viimati lukustati/lukustusest avati.

## **i** TÄHELEPANU

**i** Kui infonupu kasutamise ajal tööpiirkonnas indikaatorid ei sütti, võib see tähendada, et viimane ühendus kaugjuhtimispuldi ja auto vahel on katkenud raadiolainetest, hoonetest, maastiku reljeefist vms tingitud häirete tõttu.

### Sellega seotud teave

- Keyless Drive\* - kaugjuhtimispuldi töövahe-  
mik (lk. 161)
- Kaugjuhtimispult-võti - leviaala (lk. 155)

## Eemaldatav puldivõti

Kaugjuhtimispuldi sees on eemaldatav metallvõti, millega saab teatud funktsioone aktiveerida ja teatud toiminguid teha.

Ainulaadne metallvõtme kood on olemas volitatud Volvo teeninduses, kuhu on soovitatav pöörduda uute metallvõtmete tellimiseks.

### Metallvõtme funktsioonid

Kaugjuhtimispuldi eemaldatava võtme kasutamine:

- kui kesklukustust ei saa kaugjuhtimispult-  
võtme abil aktiveerida, saab vasakpoolse ukse  
luku manuaalselt avada, vt Liigenduv muu-  
kliist - uste lahti- ja lukustamine (lk. 158);
- tagaukse mehaanilised lapselukud saab akti-  
veerida/desaktiveerida (lk. 172);
- parempoolse esiuukse ja tagauksed saab näi-  
teks elektrivoolu puudumisel käsitsi lukus-  
tada (lk. 166);
- saab kindalaeka ja pakiruumi (privaatlukus-  
tuse abil\* (lk. 158)) lukustada;
- juhi kõrvalistme turvapadja (PACOS\*) saab  
aktiveerida/desaktiveerida (lk. 34).

### Sellega seotud teave

- Kaugjuhtimispult-võtme funktsioonid  
(lk. 154)
- Kaugjuhtimispult (lk. 150)

## Liigenduv muukliist - lahti-/ kokkuliigendamine

Eemaldatava puldivõtme (lk. 157) saab eemal-  
dada/kinnitada järgmiselt.

### Metallvõtme eemaldamine

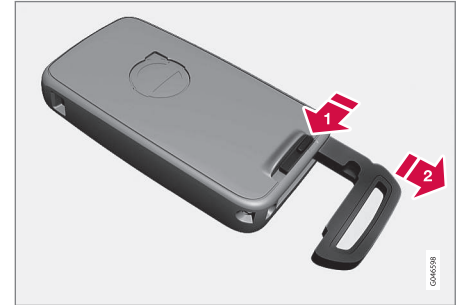

**1** Lükka vedrulukustust kõrvale.

**2** Samal ajal tõmba puldivõtit otse tagasi.

### Metallvõtme paigaldamine

Paigaldage võti hoolikalt kaugjuhtimispuldi  
(lk. 150) tagasi.

1. Hoia kaugjuhtimispuldi avaga ülespoole ja  
lase puldivõti avasse.
2. Vajuta kergelt puldivõtit. Kui puldivõti läheb  
oma kohale, peaks olema kuulda klõpsatus.



#### ◀ Sellega seotud teave

- Liigenduv muukliist - uste lahtilukustamine (lk. 158)
- Laste turvalukk - manuaalne lülitamine (lk. 172)
- Juhi kõrvalistuja turvapadi – funktsiooni lubamine/blokeerimine\* (lk. 34)

### Liigenduv muukliist - uste lahtilukustamine

Eemaldatavat võtit (lk. 157) saab kasutada, kui kesklukustust ei saa kaugjuhtimis-pult-võtmega (lk. 150), näiteks siis, kui võtme patarei on tühi.

Kui kesklukustust ei saa kaugjuhtimis-puldist aktiveerida, nt kui patareid on tühjad, saab vasakut esiust järgnevalt lukust avada:

1. Avage juhiukse lukk uksekäepideme lukusüdamiku kaudu, kasutades metallvõtit. Jooniseid ja muud teavet vt Keyless Drive\* - võtme-ga lukust avamine (lk. 164).

#### **i** TÄHELEPANU

Kui juhiuks võtme abil avatakse ja lahti tehakse, käivitub alarm.

2. Deaktiveeri alarm, sisestades kaugjuhtimis-puldi süütelukku.

Võtmevaba käivituse ja lukustusega autode puhul vt Keyless Drive\* - võtmega lukust avamine (lk. 164).

### Sellega seotud teave

- Kaugjuhtimis-pult (lk. 150)
- Kaugjuhtimis-pult - patarei vahetamine (lk. 160)

### Privaatlukustus\*

Privaatlukustuse funktsiooni kasutatakse siis, kui auto jäetakse teenindusse, hotelli parkimisteenu-sele vms. Kindalaegas lukustatakse ja pakiruumi kaane lukk lahutatakse kesklukustusest – paki-ruumi kaant ei ole võimalik enam avada, ei kaugjuhtimis-puldi ega esiustel olevate kesklukus-tuse nuppudega ega kaugjuhtimis-pult-võtmega (lk. 150).

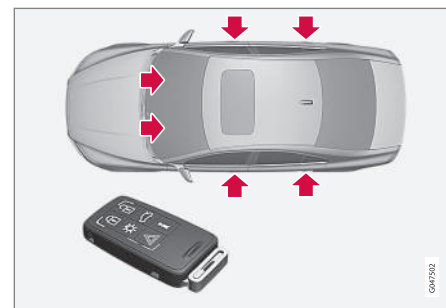

Metallvõtme abil kasutatavad lukud.

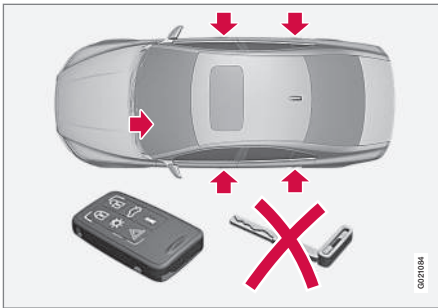

Kaugjuhtimispuldiga juhitud lukud **ilma aktiveeritud** puldivõtme ja konfidentsiaalsuslukustusega.

See tähendab, et ilma võtmeta pulti saab kasutada ainult alarmi (lk. 173) sisse/välja lülitamiseks, uste lukust avamiseks ja auto käivitamiseks.

Metallvõtmeta kaugjuhtimispuldi võib seejärel teeninduse või hotelli töötajale üle anda – metallvõti jääb auto omaniku kätte.

### Activeerimine/desactiveerimine

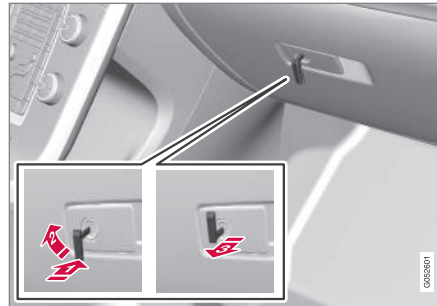

Konfidentsiaalsuslukustuse sisselülitamine.

Konfidentsiaalsuslukustuse aktiveerimiseks:

- 1▶ Pane võti kindalaeka lukuauku.
- 2▶ Keera puldivõtit 180 kraadi päripäeva.
- 3▶ Võta võti välja. Samal ajal ilmub näidikuploki infokraanile teade.

Kindalaegas lukustatakse ja pakiruumi ei saa enam kaugjuhtimispuldi või kesklukustuse nupu abil avada.

#### **i** TÄHELEPANU

Ärge sisestage metallvõtit kaugjuhtimispulti tagasi, vaid hoidke seda kindlas kohas.

- Desactiveerimine toimub vastupidises järjekorras.

## Kaugjuhtimispult - patarei vahetamine

Kaugjuhtimispuldi patarei<sup>5</sup> võib vajada vahetamist.

Kaugjuhtimispuldi patarei tuleb vahetada välja järgmistel juhtudel:

- näidikuplokis süttib infosümbol ja ekraanil kuvatakse **Võtme patarei on tühi Vt juhendit**

ja/või

- lukud ei reageeri korduvalt autost kuni 20 meetri kaugusel asuva kaugjuhtimispuldi signaalile.

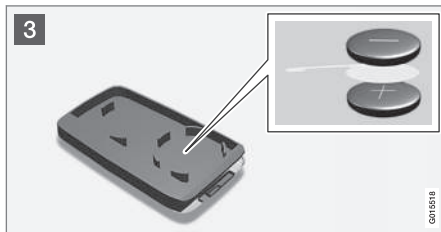
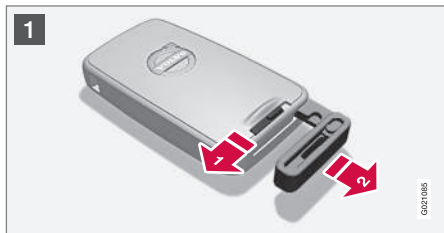

### Avamine

- 1 **1** Lükka vedrulukustus kõrvale.
- 2 **2** Samal ajal tõmba puldivõtit otse tagasi.
- 2 **3** Sisesta vedrukinnitusega katte taga olevasse pilusse 3 mm laiuse otsaga tavaline kruvikeeraja ning kergita kaugjuhtimispulti õrnalt.

### **i** TÄHELEPANU

Keerake kaugjuhtimispult-võti nupud ülespidi, et vältida patareide väljakukkumist selle avamisel.

### **!** TÄHTIS TEAVE

Vältige uute patareide ja nende kontaktpindade sõrmedega puudutamist, sest see võib nende tööd halvendada.

### Patarei vahetamine

- 3 Vaata katte siseküljelt järgi, kummal pool asub patarei/patareide (+) ja (-) pool.

### Kaugjuhtimispult (üks patarei)

1. Kanguta patarei ettevaatlikult välja.
2. Paigalda uus patarei (+) poolega allpool.

### PCC-funktsiooniga\* puldil on kaks patareid

1. Kanguta patareid ettevaatlikult välja.
2. Kõigepealt asetage kohale üks uus patarei (+) poolega ülevalpool.
3. Asetage valge plastriba vahele ning paigaldage teine uus patarei (+) poolega allpool.

<sup>5</sup> PCC-funktsiooniga puldil on kaks patareid.

## Patarei tüüp

Kasutage CR2430, 3V patareisid - tavalises puldis üks, PCC-funktsiooniga puldis kaks.

### **i** TÄHELEPANU

Volvo soovib kasutada kaugjuhtimist-/PCC-võtmes patareisid, mis vastavad UN Manual of Test and Criteria, Part III, sub-section 38.3. Tehases paigaldatud või volitatud Volvo teeninduse vahetatud patareid vastavad ülalnimetatud kriteeriumidele.

## Kokkupanek

1. Vajuta pult kokku.
2. Hoiä kaugjuhtimispulti avaga ülespoole ja lase puldivõti avasse.
3. Vajuta kergelt puldivõtit. Kui puldivõti läheb oma kohale, peaks olema kuulda klõpsatus.

### **i** TÄHTIS TEAVE

Kõrvaldage tühjad patareid kindlasti kasutusest keskkonnasõbralikul viisil.

## Sellega seotud teave

- Kaugjuhtimispult (lk. 150)
- Kaugjuhtimispult-võtme funktsioonid (lk. 154)

<sup>6</sup> Kehtib ainult PCC-ga kaugjuhtimispultide korral.

<sup>7</sup> Kehtib PCC-ga (personaalne autokommunikaator) kaugjuhtimispuldile.

## Keyless drive\*

Keyless Drive rakendusega autode lukustust ja süüdet saab võtmeta kasutada.

Võtmevaba käivituse ja lukustuse süsteemiga saab autot käivitada ja lukust avada ilma, et kaugjuhtimispult (lk. 150)<sup>6</sup> on süütelukku sisestatud. Piiab sellest, kui kaugjuhtimispulti taskus hoiate. Tänu süsteemile on autot mugavam avada nt siis, kui teie käed on kinni.

Mõlemal autol kaugjuhtimispuldil on võtmevaba funktsioon. Kaugjuhtimispulte on võimalik juurde tellida.

Auto elektrisüsteemile saab kaugjuhtimispult-võtme määrata kolm eri taset: võtme asend **0**, **I** ja **II** (lk. 74).

## Sellega seotud teave

- Keyless Drive\* - kaugjuhtimispulti töövahe-  
mik (lk. 161)
- Keyless Drive\* - kaugjuhtimispulti turvaline  
kasutamine (lk. 162)
- Keyless Drive\* -kaugjuhtimispulti töö häiri-  
mine (lk. 162)

## Keyless Drive\* - kaugjuhtimispulti töövahemik

Auto ukse või pakiruumi kaane avamiseks ilma kaugjuhtimispulti<sup>7</sup> nupule vajutamata peab kaugjuhtimispult olema ukse lingist või pakiruumist umbes 1,5 m kaugusel.

Ust lukustada või lahti lukustada soovival isikul peab olema kaasas kaugjuhtimispult-võti. Auto ust kaugjuhtimispult-võtme vastaskülje poolt lukustada või lukust avada pole võimalik.

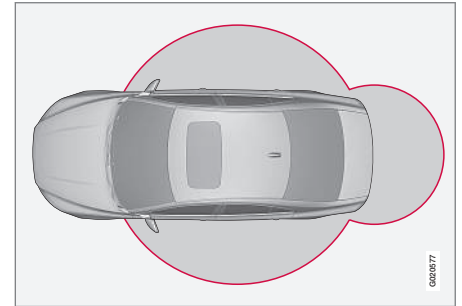

Eelneva joonise punased rõngad tähistavad süsteemi antennide poolt kaetavat ala.

Kui kaugjuhtimispult viiakse autost välja ajal, mil mootor töötab või võtme asend **I** või **II** (lk. 74) ja kui kõik ukSED on suletud, kuvatakse infokraanil hoiatusteade ja ühtaegu antakse helisignaali.



- ◀ Pärast kaugjuhtimispuhla võtme tagasiviimist autosse hoiatusteade kustub ja heliline märguanne vaibub kas kohe/või:
- mõne ukse avamist või sulgemist
  - kaugjuhtimispuhla võtme sisestamisel süütelukku
  - **OK**-nupp on sisse vajutatud.

### Sellega seotud teave

- Keyless drive\* (lk. 161)
- Keyless Drive\* - antenni asukoht (lk. 165)

## Keyless Drive\* - kaugjuhtimispuhla turvaline kasutamine

Kõiki auto kaugjuhtimispuhla tuleb hoolikalt hoida.

Kui üks kaugjuhtimispuhla<sup>8</sup> jääb autosse, siis võtmevabad funktsioonid deaktiveeritakse juhul, kui auto teise kaugjuhtimispuhla lukustatakse. Kolmandad isikud ei saa siis ust avada.

Kui auto järgmine kord teise kaugjuhtimispuhla avatakse, aktiveeritakse unustatud puhla taas.

### ! TÄHTIS TEAVE

Vältige PCC kaugjuhtimispuhla unustamist autosse. Kui autosse sisse murtakse ja kaugjuhtimispuhla varastatakse, saab sellega auto käivitada, kui puhla süütelukku sisestada ja vajutada nuppu **START/STOP ENGINE**.

### Sellega seotud teave

- Keyless drive\* (lk. 161)

## Keyless Drive\* -kaugjuhtimispuhla töö häirimine

Elektromagnetväljad ja segajad võivad häirida võtmevaba süsteemi (lk. 161) toimimist.

### i TÄHELEPANU

Ära pane/hoia PCC-d mobiiltelefoni või metallsemete lähedal – mitte lähemal kui 10–15 cm.

Häirete täheldamisel kasutage kaugjuhtimispuhla ja selle võtit nagu tavalist kaugjuhtimispuhla, vt Kaugjuhtimispuhla võtme funktsioonid (lk. 154).

### Sellega seotud teave

- Kaugjuhtimispuhla - patarei vahetamine (lk. 160)
- Keyless Drive\* - kaugjuhtimispuhla turvaline kasutamine (lk. 162)
- Keyless Drive\* - kaugjuhtimispuhla töövahe- mik (lk. 161)

<sup>8</sup> Kehtib PCC-ga (personaalne autokommunikaator) kaugjuhtimispuhlaile.

## Keyless Drive\* - lukustamine

Võtmevaba käivituse ja lukustuse süsteemiga autodel on uste välislingil lukustamiseks/lukust avamiseks puutetundlik ala ja kummeeritud nupp pakiruumi kummeeritud surveplaadi kõrval.

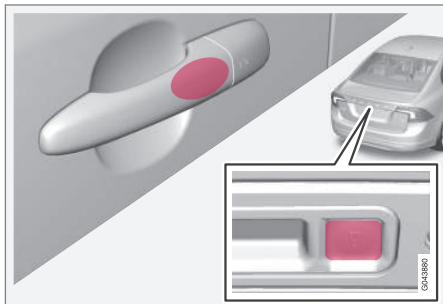

Puutetundlik ala iga uste välislingil käepidemel ja kummeeritud nupp pakiruumi luugil kummeeritud surveplaadi kõrval.

Lukustage uksed ja pakiruum ühe pika vajutusega mõne uste survetundlikule alale või vajutage väiksemat kummist nuppu pakiruumi kaanel – esiklaasil oleva lukustuse indikaator (lk. 152) vilkumine kinnitab, et lukustamine on lõppenud.

Kõik uksed ja pakiruum tuleb sulgeda enne kui auto saab lukustada – vastasel korral autot ei lukustata.

### **i** TÄHELEPANU

Automaatkäigukastiga autodel peab käik olema asendis **P**, muidu ei saa autot lukustada ega alarmi sisse lülitada.

### **i** TÄHELEPANU

Kui kaugjuhtimispuult on tööolatuses, siis võib süsteem auto pesemisel aktiveeruda.

### Sellega seotud teave

- Keyless drive\* (lk. 161)
- Alarmi tuli\* (lk. 174)

## Keyless Drive\* - lukust avamine

Lukk avaneb, kui uksekäepidemest võetakse kinni või vajutatakse pakiruumi kaane kummist kattega plaati. Seejärel saate ukse või pakiruumi tavaliselt avada.

### **i** TÄHELEPANU

Uksekäepidemed tajuvad tavaliselt kätt, mis käepidemest kinni võtab, kuid näiteks pakside kinnaste kasutamisel või väga kiire puudutuse korral võib olla vajalik teine katse või tuleb kinnas ära võtta.

### Sellega seotud teave

- Keyless drive\* (lk. 161)
- Keyless Drive\* - lukustamine (lk. 163)

## Keyless Drive\* - võtmega lukust avamine

Kui kesklukustust ei saa kaugjuhtimispuldi abil avada, nt kui patareid on tühjad, saab vasaku esikukse avada eemaldatava võtmega.

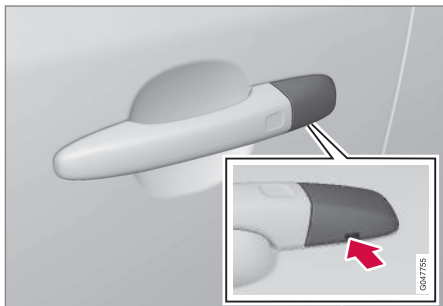

Lukuauk katte avamiseks.

Juurdepääsuks lukusüdamikule tuleb uksekäepideme plastist kate eemaldada - seda saab teha ka võtmega:

1. Lükake metallvõti otse 1 cm alt üles uksekäepideme/katte all olevasse avasse – ärge kangutage.
  - > Plastkate avaneb, kui metallvõtit ava sees otse ülespoole surutakse.
2. Sisestage seejärel metallvõti lukuauku ja avage ukسلukk.
3. Pärast luku avamise paigaldage plastkate.

## **i** TÄHELEPANU

Kui juhiuks tavavõtme abil avatakse ja lahti tehakse, käivitub alarm. See lülitub välja, kui PCC sisestatakse süütelukku, vt Alarm\* - kaugjuhtimispult-võti ei tööta (lk. 175).

### Sellega seotud teave

- Keyless drive\* (lk. 161)
- Liigenduv muukliist - lahti-/kokkuliigendamine (lk. 157)
- Alarm\* (lk. 173)

## Keyless Drive\* - lukustamise seaded

Võtmevaba käivituse ja lukustuse seadistusi saab muuta MY CAR menüüs valides, milliseid ukseid lukust avada.

Täpsema teabe saamiseks menüüüsteemi kohta vt. MY CAR (lk. 105).

### Sellega seotud teave

- Keyless drive\* (lk. 161)

## Keyless Drive\* - antenni asukoht

Võtmevaba käivituse ja lukustuse süsteemiga varustatud autodel paiknevad erinevates kohtades mitu sisseehitatud antenni.

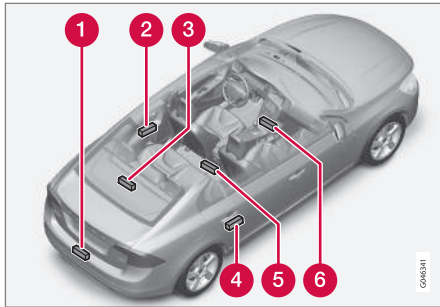

- 1 Tagumine kaitseraud, keskel
- 2 Vasakpoolne tagumine uksekäepide
- 3 All keskel olev pakiriivul
- 4 Parempoolne tagumine uksekäepide
- 5 Keskkonsooli tagaosa all
- 6 Keskkonsool, esiosa all.

## ⚠ HOIATUS

Südamestimulaatoriga isikud ei tohi hoida võtmevaba süsteemi antenni südamestimulaatorile lähemal kui 22 cm. See on vajalik südamestimulaatori ja süsteemi vahelise häire vältimiseks.

### Sellega seotud teave

- Keyless drive\* (lk. 161)

## Lukustamine/lahtilukustamine - sõidukist väljastpoolt

Lukustamine/avamine sõidukist väljastpoolt toimub kaugjuhtimispuult-võtme (lk. 150) abil. Kaugjuhtimispuult lukustab / avab lukust kõik ukсед ja pakiruumi samaaegselt. Lahtilukustustamiseks on võimalik valida erinevaid järgnevasi, vt Kaugjuhtimispuult-võtme funktsioonid (lk. 154).

Lukustusprotsessi käivitamiseks peab juhiuks olema suletud – kui mõni muu uks või tagaluuk on lahti, lukustatakse see/need ning alarm aktiveeritakse vaid selle/nende sulgemisel. Võtmevaba lukustusüsteemiga\* auto kõik ukсед ja pakiruum peavad olema suletud.

## i TÄHELEPANU

Võtke arvesse kaugjuhtimispuult-võtme autosse lukustamise ohtu.

Kui kaugjuhtimispuuldist ei ole võimalik lukustada / lukku avada, võib patareid olla tühi - lukustada või avage vasakut esiuust lukust eemaldatava puldivõtmeaga, vt Liigenduv muukliis - lahti-/kokkuliigendamine (lk. 157).





### **i** TÄHELEPANU

Pidage meeles, et pärast võtmega lukustamist vallandub ukse avamisel alarm - alarmi väljalülitamiseks tuleb süütelukku sisestada kaugjuhtimispult-võti.

### **⚠** HOIATUS

Võtke arvesse inimeste autosse lukustamise ohtu auto lukustamisel väljastpoolt kaugjuhtimispuldiga - sel juhul ei ole võimalik avada ukse seestpoolt käepidemetest.

Lisateabe saamiseks vt Sundlukustus\* (lk. 171).

### **Automaatne taaslukustamine**

Kui kahe minuti jooksul pärast lukkude avamist ühtki ust ega pakiruumi kaant ei avata, lukustuvad need kõik automaatselt uuesti. See funktsioon lukustab sõiduki juhul, kui olete unustanud sõiduki lukustada. (Signalisatsiooniga sõidukite korral vt Alarm\* (lk. 173)).

### **Sellega seotud teave**

- Lukustamine/lahtilukustamine - sõidukist seestpoolt (lk. 167)
- Keyless drive\* (lk. 161)

### **Ukse käsitsi lukustamine**

Teatud tingimustes, näiteks elektrivoolu puudumisel, tuleb auto käsitsi lukustada.

Vasaku esiukse saab lukustada juhtimispuldil oleva eemaldatava metallvõtmega, vt Keyless Drive\* - võtmega lukustamine (lk. 164).

Teistel ustel ei ole lukusüdamikku, aga iga ukse küljes on lukustusnupp, mis lukustab/blokeerib mehaaniliselt ukse avamise väljastpoolt. Uksi saab seestpoolt ikkagi avada.

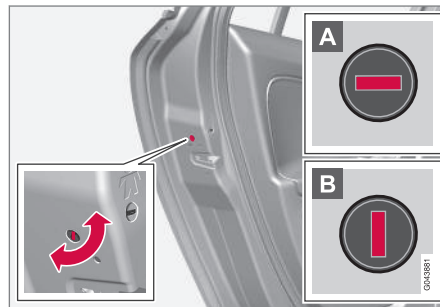

Ukse käsitsi lukustamine. Mitte segamini ajada lapse-lukkudega (lk. 172).

- Kasutage kaugjuhtimispuldi eemaldatavat metallvõtit nupu keeramiseks, vt Liigenduv muukliist - lahti-/kokkuliigendamine (lk. 157).

**A** Uks blokeeritakse väljastpoolt avamise vastu.

**B** Ukse saab avada nii väljast- kui seestpoolt.

### **i** TÄHELEPANU

- Uksel olev nupp lukustab ainult selle ukse, mitte kõiki ukse.
- Kui tagauks on käsitsi lukustatud ja lap-selukk on peal, siis ei saa tagauks lahti ei seest- ega väljastpoolt, vt Laste turvalukk - manuaalne lülitamine (lk. 172). Selliselt lukustatud tagauks saab avada ainult kaugjuhtimispuldi või kesklukustuse nupu abil.

### **Sellega seotud teave**

- Kaugjuhtimispult - patarei vahetamine (lk. 160)



## Lukustamine/lahtilukustamine - sõidukist seestpoolt

Kõik ukсед ja pakiruumi kaas lukustuvad või avanevad lukust üheaegselt, kasutades juhiuksel või kaassõitja ukse olevat kesklukustuse nuppu\*.

### Kesklukustus



Kesklukustus.

- Vajuta lukustamiseks nupu ühele poolele  ja luku avamiseks teisele poolele .

Hoidke kõigi külgakende avamiseks korraga all nuppu .

### Lukust lahtitegemine

Seestpoolt on võimalik ukseelukku avada kahel erineval viisil:

- Vajuta kesklukustuse nuppu .

Ühe pika vajutusega saab avada kõik külgaknad\* üheaegselt (vt ka Üldise avamise funktsioon (lk. 168)).

- Tõmmake uksekäepidet ja avage uks - ukse-lukk ja uks avanevad ühe liigutusega.

### Lukunupus olev lamp

Kasutusel on kaks erinevat kesklukustuse varianti. Olenevalt variandist on juhiuksel oleval kesklukustuse nupul erinev tähendus.

Kui kesklukustuse nupp on ainult juhiuksel, siis teistel ustel nuppe ei ole.

- Lambi põlemine tähendab, et kõik ukсед on lukus.

Elektriliste lukustusnuppudega mõlemal esiuksel ja elektrilise lukustusnupuga kummalgi tagauksel.

- Lambi põlemine tähendab, et ainult vastav uks on lukus. Kui kõik lambid põlevad, siis on kõik ukсед on lukus.

### Lukustamine

- Vajutage lukustusnuppu  - kõik suletud ukсед lukustuvad.

Ühe pika vajutusega saab sulgeda kõik külgaknad ja katuseluugi üheaegselt (vt ka Üldise avamise funktsioon (lk. 168)).

## Lukustusnupp\* tagauksed



Nupu märgutuli süttib, kui uks lukustatakse.

Tagauste lukustusnupud lukustavad ainult vastava ukse.

Ukse lukust avamine:

- Tõmba ukse linki - ukseelukku ja uks avanevad.

### Automaatne lukustamine

Ukсед ja pakiruum lukustatakse auto liikumahakamisel automaatselt.

Funktsiooni saab aktiveerida/desaktiveerida menüüs **MY CAR**. Täpsema teabe saamiseks menüüsüsteemi kohta vt. MY CAR (lk. 105).

#### « Sellega seotud teave

- Lukustamine/lahtilukustamine - sõidukist väljastpoolt (lk. 165)
- Alarm\* (lk. 173)
- Kaugjuhtimispuult-võtme funktsioonid (lk. 154)

### Üldine avamine

Üldise avamise funktsioon avab või sulgeb samaaegselt kõik aknad ja see on tõhus abinõu sõiduki kiireks tuulutamiseks näiteks kuuma ilma korral.



Kesklukustuse nupp

Pika vajutusega kesklukustuse nupul või kaugjuhtimispuulil oleval  tähisel, **avanevad** kõik külgaknad üheaegselt. Sama toiming tähisega  **sulgeb** kõik külgaknad üheaegselt.

#### Sellega seotud teave

- Lukustamine/lahtilukustamine - sõidukist seestpoolt (lk. 167)
- Aknatõstukid (lk. 94)

### Lukustamine/avamine - kindalaegas

Kindalaegast (lk. 142) saab lukustada/lukust avada üksnes juhtimispuuldis oleva võtmega.

Teavet võtme kasutamise kohta vt peatükist Lii-genduv muukliist - lahti-/kokkuliigendamine (lk. 157).

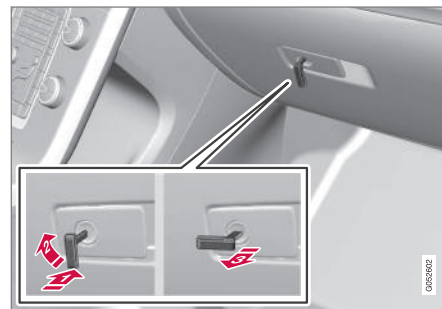

Kindalaeka lukustamine:

- 1 Sisestage võti kindalaeka lukuauku, nagu joonisel näidatud.
- 2 Keera puldivõtit 90 kraadi päripäeva.
- 3 Võta võti välja.

- Lukustamine toimub vastupidises järjekorras.

Teavet auto uste seestpoolt lukustamise kohta vt peatükist Privaatlukustus\* (lk. 158).

## Sellega seotud teave

- Kaugjuhtimispuht (lk. 150)

## Lukustamine / luku avamine – pakiruumi kaas

Pakiruumi kaant saab avada, lukustada ja lukust avada mitmel viisil.

### Käsitsi avamine

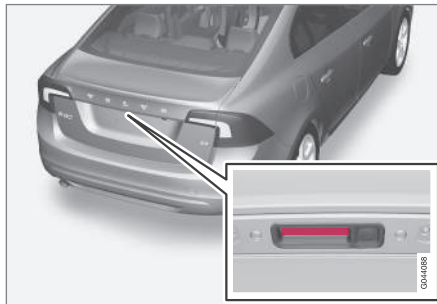

Elektrikontaktiga kummiplaat.

Tagaluugil on elektriline lukk.

Avamine:

1. Vajutage kergelt välimisele kummiga kaetud plaadile välimise käepideme all – lukk avaneb.
2. Tõsta välimist käepidet pakiruumi avamiseks.

**! TÄHTIS TEAVE**

- Pakiruumi luku avamiseks tuleb rakendada minimaalset jõudu - vajuta lihtsalt kergelt kummiga kaetud paneelile.
- Ära suru kummiga kaetud paneelile pakiruumi avamisel – kasuta tõstmiseks käepidet. Liiga suure jõu rakendamine võib kahjustada paneeli all olevaid elektrikon-takte.

## Kaugjuhtimispuhtiga lukust lahti tegemine

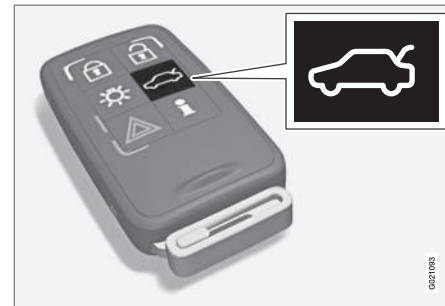

Tagaluugi alarmi saab desaktiveerida  ja ainuüksi tagaluuki lukustusest vabastada kaugjuhtimispuhtdi nupu \*abil.

Armatuuril olev lukustuse indikaator lõpetab vilkumise, mis tähendab, et kõik autouksed ei ole



- ◀ lukus, alarm\*, taseme- ja liikumisandurid ning tagaluugi avamisandurid isoleeritakse.

Uksed jäävad lukku ja kaitstuks.

- Pakiruumi lukk avaneb, kuid pakiruum jääb suletuks – vajuta kergelt kummist kattega plaadile käepideme all ja tõsta pakiruumi kaas üles.

Kui pakiruumi kaant ei avata kahe minuti jooksul, lukustub see ning alarm aktiveerub uuesti.

### Pakiruumi kaant saab avada kahel viisil

**Üks vajutus** – Pakiruumi kaane lukk avaneb, kuid jääb suletuks – vajuta kergelt kummist kattega plaadile käepideme all ja tõsta pakiruumi kaas üles.

Kui pakiruumi kaant ei avata kahe minuti jooksul, lukustub see ning alarm aktiveerub uuesti.

**Kaks vajutust** – Pakiruumi lukk avaneb ja lukustus vabastatakse, millega pakiruumi kaas tõuseb mõne sentimeetri võrra - avamiseks tõstke välist käepidet. Vihm, külm, jää ja lumi võivad takistada pakiruumi kaane luku avanemist.

**! TÄHELEPANU**

- Kui pakiruumi kaas/tagaluuk avatakse 2 nupuvajutusega, ei lukustata pakiruumi automaatselt, sest pakiruumi kaas/tagaluuk on avatud – see tuleb käsitsi sulgeda.
- Pärast pakiruumi kaane/tagaluugi sulgemist ei ole see lukus ning auto ei ole valve all – lukustage pakiruum ja lülitage auto valve alla kaugjuhtimispuldi nupuga 

### Kaugjuhtimispuldi abil lukustamine

- Vajutage kaugjuhtimispuldi (lk. 154) lukustusnuppu .

Armatuurlaual olev lukustuse indikaator hakkab vilkuma, mis näitab, et auto on lukustatud ja alarmsüsteem\* on aktiveeritud.

### Auto lukustamine seestpoolt



Pakiruumi luugi lukust avamine:

- Vajutage esitule juhtpaneelil olevat nuppu (1).
- > Toimub lahtilukustumine ja tagaluuk avaneb mõne sentimeetri võrra.

### Sellega seotud teave

- Lukustamine/lahtilukustamine - sõidukist seestpoolt (lk. 167)
- Lukustamine/lahtilukustamine - sõidukist väljastpoolt (lk. 165)

## Sundlukustus\*

Sundlukustus<sup>9</sup> tähendab, et kõik uksekäepide-  
med blokeeritakse mehaaniliselt ning uksi ei saa  
seest- ega väljastpoolt avada.

Sundlukustust saab aktiveerida kaugjuhtimispuhl  
(lk. 150) abil ning lukustus lülitub sisse kümne  
sekundilise viivitusega pärast uste lukustamist.

### **i** TÄHELEPANU

Kui uks avatakse viivitusega jooksul, katkeb  
funktsiooni jada ja signalisatsioon des-  
aktiveeritakse.

Kui sundlukustus on aktiivne, saab auto lukust  
avada vaid kaugjuhtimispuhlidiga. Juhiust saab ka  
eemaldatava võtmega (lk. 157) avada. Autodel,  
millel on võtmevabakäivituse ja lukustuse süs-  
teem\*, saab uste ja pakiruumi lukust avamiseks ja  
lahti tegemiseks puudutada uksekäepidemeid või  
pakiruumi käepidet.

### **A** HOIATUS

Ärge lubage kellelgi jääda autosse sundlukus-  
tust eelnevalt välja lülitamata, et vältida ini-  
meste autosse lukustamise ohtu.

## Ajutine väljalülitamine

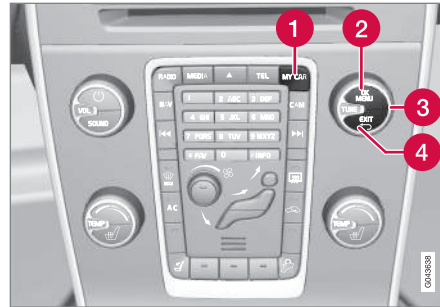

Aktiivsed menüüsuvandid on tähistatud ristiga.

- 1** MY CAR
- 2** OK MENU
- 3** Nupp TUNE
- 4** EXIT

Juhul kui keegi kavatseb autosse jääda, kui auto-  
uksed tuleb väljastpoolt lukustada, saab sundlu-  
kustuse ajutiselt välja lülitada. Seda saab teha  
menüüsüsteemis **MY CAR**. Täpsema teabe saa-  
miseks menüüsüsteemi kohta vt. MY CAR  
(lk. 105).

### **i** TÄHELEPANU

- Pidage meeles, et auto lukustamisel käi-  
vitub alarm.
- Kui mõni autouks seestpoolt avatakse,  
lülitub alarm sisse.

Eelnimetatut kehtib siis, kui lukud ei ole ajuti-  
selt inaktiveeritud.

### Sellega seotud teave

- Keyless Drive\* - võtmega lukust avamine  
(lk. 164)
- Kaugjuhtimispuhl (lk. 150)

<sup>9</sup> Ainult koos alarmsüsteemiga.

## Laste turvalukk - manuaalne lülitamine

Lapselukud takistavad lastel tagauste avamist sõidukist seestpoolt.

### Laste turvalukk peal/maas

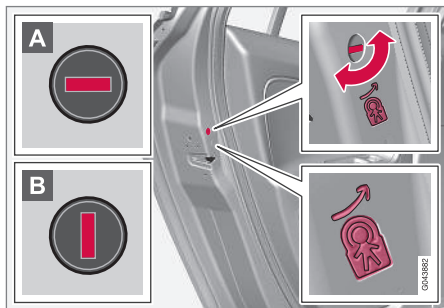

Manuaalsed lapselukud. Mitte segamini ajada uste käsilukkudega (lk. 166).

Lapselukud asuvad tagauste alumises servas ning neile pääseb ligi ainult siis, kui uks on avatud.

Lapselukude sulgemine ja avamine:

- Kasutage nupu keeramiseks kaugjuhtimis- puldi eemaldatavat puldivõtit (lk. 157).

**A** Uks blokeeritakse seestpoolt avamise vastu.

**B** Ukse saab avada nii väljast- kui seestpoolt.

## ⚠ HOIATUS

Kummalgi tagauksel on kaks nuppu – ärge ajage lapseluku nuppu segamini käsitsi lülitatava ukسلukuga.

## ⓘ TÄHELEPANU

- Uksel olev nupp lukustab ainult selle ukse, mitte mõlemat tagaust.
- Elektrilise lapselukuga autodel ei ole manuaalset lapselukku.

### Sellega seotud teave

- Laste turvalukud – elektriline aktiveerimine\* (lk. 172)
- Lukustamine/lahtilukustamine - sõidukist seestpoolt (lk. 167)
- Lukustamine/lahtilukustamine - sõidukist väljastpoolt (lk. 165)

## Laste turvalukud – elektriline aktiveerimine\*

Tänu elektrilise käivitusega lapselukudele ei saa lapsed tagauksi ja aknaid seestpoolt avada.

### Aktiveerimine

Lapselukke saab aktiveerida ja desaktiveerida kõigis võtmeasendites (lk. 73) peale **0**. Aktiveerimine ja desaktiveerimine on võimalik 2 minuti jooksul pärast mootori väljalülitamist, kui ühtegi ust ei avata.

Lapselukude aktiveerimine:



Juhiuksel olev juhtpaneel.

1. Käivitage mootor või keerake võti välja asendist **0**.

2. Vajuta nupule juhipoolse ukse juhtpaneelil.
- > Näidikuploki infonäidikule ilmub teade **Tagumine lapselukkk sisselülitatud** ning nupu lamp süttib põlema - lukud on aktiivsed.

Kui lapselukkk on aktiivne:

- tagumisi aknaid saab avada ainult juhiukse juhtpaneeli nuppudega
- ust ei ole võimalik seestpoolt avada.

Mootori väljalülitamine ei tühista valitud sätet - kui lapselukud on mootori seiskamisel aktiveeritud, püsib funktsioon aktiivseks ka pärast mootori järgnevat käivitamist.

### Sellega seotud teave

- Laste turvalukk - manuaalne lülitamine (lk. 172)
- Lukustamine/lahtilukustamine - sõidukist seestpoolt (lk. 167)

### Alarm\*

Signalisatsioon on seade, mis kaitseb sõidukit näiteks sissemurdmiskatse vastu.

Aktiveeritud alarm käivitub, kui:

- uks, kapott või pakiruumi luuk avatakse<sup>10</sup>
- salongis tuvastatakse liikumine (liikumissensori olemasolul\*)
- autot tõstetakse või seda pukseeritakse (kal-desensori olemasolul\*)
- aku kaabel on lahti võetud
- sireeni ja auto vaheline ühendus katkestatakse.

Kui alarmsüsteemis on rike, ilmub näidikuploki infokraanile vastav teade. Sel juhul pöördu teenindusse - soovime volitatud Volvo teenindust.

### TÄHELEPANU

Liikumisandurid aktiveerivad signalisatsiooni, kui salongis avastatakse liikumine – andurid reageerivad ka õhu liikumisele. Seega võib häiresignaali sisse lülituda, kui autoaknad või katuseluuk on avatud või kasutatakse salongi kütteseadet.

Selle vältimiseks: Sulgege aknad/katuseluuk, kui autost lahkute. Kui kasutate stationsaaret salongi soojapuhurit (või eraldi soojapuhurit), ärge suunake õhuvoogu salongis ülespoole. Teiseks võimaluseks on alarmi kasutamine piiratud rakendusega, vt Vähendatud alarmitase\* (lk. 175).

### TÄHELEPANU

Ärge püüdke alarmsüsteemi komponente ise remontida ega muuta. Sellised katsed võivad mõjutada kindlustustingimusi.

### Alarmi aktiveerimine

- Vajuta kaugjuhtimispuldi nuppu.

### Alarmi desaktiveerimine

- Vajuta kaugjuhtimispuldil Unlock-nuppu.

### Tööle hakanud alarmi väljalülitamine

- Vajutage kaugjuhtimispuldil luku avamise nuppu või sisestage võti süütelukku.

<sup>10</sup> Kehtib mõnes riigis.

#### ◀ Sellega seotud teave

- Alarmi tuli\* (lk. 174)
- Alar\* - automaatne valve alla lülitumine (lk. 174)
- Alarm\* - kaugjuhtimis-pult-võti ei tööta (lk. 175)

#### Alarmi tuli\*

Alarmituli näitab alarmsüsteemi (lk. 173) olekut.

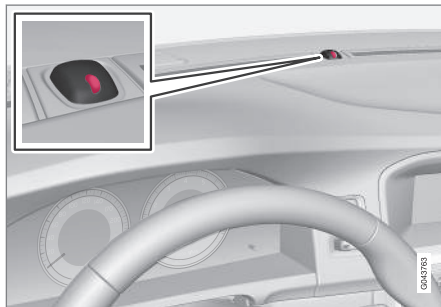

Lukutulega (lk. 152) sama LED-tuli.

Armatuurlaulal olev punane tuli näitab, millises olekus on alarmsüsteem:

- Märktuli ei põle – Alarm on välja lülitatud
- Märktuli sähvatab iga kahe sekundi järel – Alarm on sisse lülitatud
- Märktuli vilgub pärast alarmi väljalülitamist sagedasti (ning kuni kaugjuhtimispuldi sisetamiseni süütelukku ja võtme asendi I valimiseni) – alarm on käivitunud.

#### Alar\* - automaatne valve alla lülitumine

Kui unustate sõiduki valve (lk. 173) alla lülitada, teeb seda automaatne valve alla lülitamise funktsioon.

Kui auto on vabastatud lukustusest kaugjuhtimispuldi abil (ja alarm lülitatakse välja), kuid ühtki ust või pakiruumi ei avata 2 minuti jooksul, lülitub alarm uuesti automaatselt sisse. Ühtaegu lukustatakse auto uuesti.

#### Sellega seotud teave

- Vähendatud alarmitase\* (lk. 175)

## Alarm\* - kaugjuhtimispult-võti ei tööta

Kui alarmi (lk. 173) ei saa kaugjuhtimispuldi abil desaktiveerida näiteks puldi patarei (lk. 160) tühenemise tõttu, saab auto luku avada, auto valve alt vabastada ja mootori käivitada järgmiselt.

1. Keerake juhiukse lukk eemaldatava puldivõtme (lk. 164) abil lahti.
  - > Alarm käivitub, alarmi indikaator (lk. 174) hakkab kiirelt vilkuma ja sireen hakkab tööle.



2. Aseta kaugjuhtimispult süütelukku.
  - > Alarm lülitub välja ja alarmi indikaator kustub.
3. Käivita mootor.

## Alarmisignaali\*

Alarmi (lk. 173) käivitumisel kõlab helisignaali ja kõik suunatud valgused hakkavad vilkuma.

- Sireen töötab 30 sekundit või kuni alarm välja lülitatakse. Sireenil on oma aku ning see ei sõltu autoakust.
- Kõik suunatud valgused vilguvad 5 minutit või seni, kuni alarm on välja lülitatud.

## Vähendatud alarmitase\*

Piiratud rikkerežiim võimaldab liikumis- ja kaldeandurite funktsioonide ajutist blokeerimist.

Alarmi (lk. 173) soovimatu käivitumise vältimiseks (nt kui lukustatud autosse on jäetud koer või auto transportimisel vagunis või praamil) lülitage liikumis- ja kaldeandurid ajutiselt välja.

Toimingud on samad, mis sundlukustuse (lk. 171)<sup>11</sup> ajutise väljalülitamise puhul.

## Sellega seotud teave

- Alarmi tuli\* (lk. 174)

<sup>11</sup> Ainult koos alarmsüsteemiga.



## Tüübikinnitus, kaugjuhtimispuhvõtme süsteem



Kaugjuhtimispuhvõtme süsteemi tüübikinnitus selgub tabelist.

### Standardlukustus

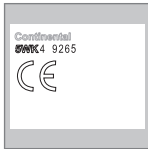
Riik/piirkond	
EL, Hiina	 <p>Continental                      FCC ID: K055HW48384                      IC:2871-9HW48384                      @ CCA/BULP1840T4                      CETS/831D/0808/R                      TRC/LP/2008/22                      CEI1 ID:2008/1124                      Complies with IFA                      Standards D801782                      TA-2008/10                      RLV/0709-248                      Made In Cz</p>

### Võtmeta lukustussüsteem (Keyless drive)

Riik/piirkond	
EL	 <p>Continental                      SWK4 9265                      CE</p>
Korea	 <p>Continental                      SWK4 9268                      Made In Cz                      KC</p>

Riik/piirkond	
Hiina	 <p>Continental                      SWK4 9289                      CETS/831D/0808/R                      TRC/LP/2008/22                      CEI1 ID:2008/1124                      Complies with IFA                      Standards D801782                      TA-2008/10                      Made In Cz</p>
Hongkong	 <p>Continental                      SWK4 9209</p>

### Sellega seotud teave

- Kaugjuhtimispuhv (lk. 150)

JUHI ABI

## Roolivõimsuse reguleerimine\*

Roolivõimendi tase suureneb koos auto kiirusega, et anda juhile parem tundlikkus.

Maanteel tundub rool jäigem. Rool reageerib kergelt ning ei eelda parkimisel ja madalal kiirusel sõitmisel pingutamist.

Juht saab menüüsüsteemis **MY CAR** (lk. 105) valida kolme erineva roolimisjõu taseme vahel, mis muudavad reaktsiooni teekonaruste suhtes ja rooli tundlikkust.

- Leidke menüüsüsteemis suvand **Steering force level** ja valige **Low, Medium** või **High**.

Seda seadet ei saa auto liikumise ajal avada.

### **i** TÄHELEPANU

Teatud olukordades võib roolivõimendi ülekuumeneda, siis tuleb seda mõnda aega jahutada – selle aja vältel töötab roolivõimendi väiksema võimsusega ja rooli keeramine võib pisut raskem olla.

Kui roolivõimendi võimsus väheneb, kuvatakse näidikuplokil ka vastav teave.

## Sellega seotud teave

- MY CAR (lk. 105)

## Elektroniline stabiilsusabisüsteem (ESC) - üldine

Stabiilsussüsteem ESC (Electronic Stability Control) aitab juhil külglisemist vältida ja parandab auto veojõudu.



ESC-süsteemi aktiveerumisest pidurdamise ajal annab märku pulseeriv heli. Auto võib gaasipedaali vajutamisel aeglasemalt kiirendada kui eeldatakse.

### **⚠** HOIATUS

- Stabiilsussüsteem ESC on abivahend, mis lihtsustab sõitmist ja suurendab ohutust, kuid ei pruugi kõigis liiklus-, ilmastiku- ja teeloludes toimida.
- ESC ei vabasta juhti kohustusest olla valvas ja tähelepanelik. Juht vastutab alati ohutu sõidu, sobiva sõidukiiruse ja piisava vahemaa hoidmise eest teistest sõidukitest ning peab alati järgima kehtivaid liikluseeskirju.

ESC-süsteem hõlmab järgmisi rakendusi.

- Külglisemiskontroll
- Kaapimiskontroll
- Veojõukontroll
- Mootori veojõukontroll – EDC

- Veojõu jaotus kurvides - CTC (Corner Traction Control - CTC)
- Haagise stabiilsusabi - TSA

## Külglisemiskontroll

Funktsioon kontrollib eraldi iga ratta veo- ja pidurdusjõudu auto stabiliseerimiseks.

## Kaapimiskontroll

Funktsioon ei lase veorattal kiirenduse ajal teepinnal kaapida.

## Veojõukontroll

Funktsioon on aktiivne väikesel kiirusel ja kannab jõu üle kaapivalt veorattalt mittekaapivale veorattale.

## Mootori veojõukontroll – EDC

EDC (Engine Drag Control) hoiab ära soovimatut rataste lukustumist, mis juhtub näiteks pärast käiguvahetust madalamale käigule või pidurdamisel mootoriga madalamatel käikudel sõitmise korral libedal teel.

Rataste blokeerumine sõidu ajal võib muuhulgas halvendada auto juhitavust.

## Veojõu jaotus kurvides – CTC\*

CTC kompenseerib alajuhitavust ja võimaldab tavalisest paremat kiirendist kurvides, vältides sisemise ratta libisemist, millest on abi näiteks kiirtee liiklusega liitumisel.

## Haagise stabiilsusabi\* - TSA<sup>1</sup>

Trailer Stability Assist (lk. 305) funktsioon on ette nähtud auto ja haagise stabiliseerimiseks, kui need hakkavad lengerdama. Lisainfot vt Haagisega sõitmine\* (lk. 299).

### **i** TÄHELEPANU

Funktsioon lülitub välja, kui juht valib režiimi **Sport**.

## Sellega seotud teave

- Elektrooniline stabiilsusabisüsteem (ESC) - kasutamine (lk. 179)
- Elektrooniline stabiilsusabisüsteem (ESC) - sümbolid ja teated (lk. 180)

## Elektrooniline stabiilsusabisüsteem (ESC) - kasutamine

### Taseme valimine - režiim Sport

ESC süsteem on alati aktiveeritud - deaktiveerimine ei ole võimalik.



Juhil on siiski võimalus valida režiim **Sport**, mis lisab auto juhtimisele sportlikkust.

**Sport** režiimi saab valida menüüsüsteemis MY CAR.

Täpsema teabe saamiseks menüüsüsteemi kohta vt. MY CAR (lk. 105).

Režiimi **Sport** korral tuvastab süsteem, kas gaasipedaali ja rooli kasutamine ning kurvide läbimine on tavalise sõiduga võrreldes energilisem ja võimaldab teatud piirini tagaosa kontrollitud külglibisemist enne sekkumist ja auto liikumise stabiliseerimist.

Lisaks rakendub ESC-süsteem ja stabiliseerib autot ka siis, kui juht katkestab kontrollitud külglibisemise gaasipedaali vabastamise näol.

Režiimis **Sport** saavutatakse maksimaalne veojõud ka siis, kui auto on kinni jäänud või kui sõidetakse lahtisel pinnasel, näiteks liivas või sügavas lumes.



**Sport** režiim märgitakse näidikuplokil põleva sümboliga, kuni juht lülitab funktsiooni välja või mootor seisatakse - mootori järjekordsel käivitamisel lülitub ESC-süsteem tagasi tavarežiimi.







## Sellega seotud teave

- Elektrooniline stabiilsusabisüsteem (ESC) - üldine (lk. 178)
- Elektrooniline stabiilsusabisüsteem (ESC) - sümbolid ja teated (lk. 180)

<sup>1</sup> Trailer Stability Assist kuulub Volvo originaal-haakekonksu komplekti.

## Elektrooniline stabiilsusabisüsteem (ESC) - sümbolid ja teated

Tabel

Tähis	Teade	Spetsifikatsioon
	ESC Ajutiselt väljalülitatud	ESC süsteem on piduriketta liigse temperatuuri tõttu ajutiselt välja lülitatud. Süsteem rakendub automaatselt, kui pidurid maha jahtuvad.
	ESC Vajalik hooldus	ESC süsteem on välja lülitunud. <ul style="list-style-type: none"> <li>• Peata auto ohutus kohas, lülita mootor välja ja käivita uuesti.</li> <li>• Kui teade jääb püsima, pöördu teenindusse - soovitage volitatud Volvo teenindust.</li> </ul>
 ja 	"Teade"	Näidikuplokil (lk. 60) on teade – lugege seda!
	Pöleb püsivalt 2 sekundit.	Süsteemi kontroll pärats mootori käivitamist.
	Vilgub.	ESC süsteem on aktiveeritud.
	Lamp põleb pidevalt.	Režiim <b>Sport</b> on aktiveeritud. <b>TÄHELEPANU!</b> ESC-süsteemi selles režiimis ei lülitata välja - süsteemi jõudlust vähendatakse ajutiselt.

**Sellega seotud teave**

- Elektroniline stabiilsusabisüsteem (ESC) - üldine (lk. 178)
- Elektroniline stabiilsusabisüsteem (ESC) - kasutamine (lk. 179)

## Kiirusepiiraja

(Speed Limiter) samaneb tagurpidi töötava kiirusehoidikuga – juht reguleerib auto sõidukiirust gaasipedaaliga, kuid tal pole võimalik eelvalitud kiirusepiiraja piirkiirust juhuslikult ületada.

## Ülevaade

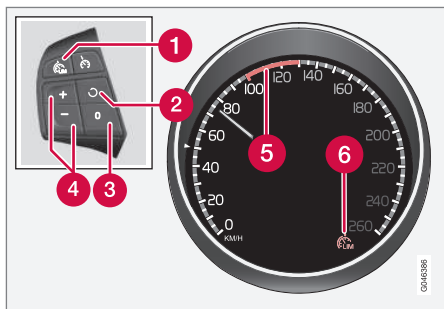

Roolil olev klavvistik ja näidikuplokk.

- 1 Kiirusepiiraja – sisse/välja.
- 2 Ooterežiim lõpeb ja salvesatud kiirus taastub.
- 3 Ooterežiim.
- 4 Aktiveerige ja reguleerige maksimaalset kiirust.
- 5 Valitud kiirus.
- 6 Kiirusepiiraja aktiivne.

## Sellega seotud teave

- Kiirusepiiraja - töölelülitamine (lk. 182)
- Kiirusepiiraja - ajutine väljalülitamine ja ooterežiimis olek (lk. 183)
- Kiirusepiiraja - piirkiiruse ületamise hoiatus (lk. 184)
- Kiirusepiiraja - väljalülitamine (lk. 184)



## Kiirusepiiraja - töölelülitamine

### Lülita sisse ja aktiveeri



Kui kiirusepiiraja on aktiivne, kuvatakse selle sümbolit (6) koos tähisega (5) näidikuplokkis seadud maksimaalse kiiruse juures.

Lubatud suurima kiiruse saab mällu salvestada nii seismise kui sõidu ajal.

### Sõidu ajal

1. Vajuta roolil olevat nuppu  kiirusepiiraja sisselülitamiseks.
  - > Näidikuplokkis süttib kiirusepiiraja sümbol (6).
2. Kui auto sõidab suurima soovitud kiirusega: Vajutage roolinuppu  või , kuni näidikuplokkis kuvatakse sobiva maksimumkiiruse juures tähis (5).
  - > Nüüd on kiirusepiiraja aktiivne ja valitud maksimumkiirus on salvestatud mällu.

### Auto seistes



1. Vajuta roolil olevat nuppu  kiirusepiiraja sisselülitamiseks.
2. Liikuge nupuga , kuni näidikuplokkis kuvatakse sobiva maksimumkiiruse juures tähis (5).
  - > Nüüd on kiirusepiiraja aktiivne ja valitud maksimumkiirus on salvestatud mällu.

## Sellega seotud teave

- Kiirusepiiraja (lk. 182)

## Kiirusepiiraja - kiiruse muutmine

### Salvestatud kiiruse muutmine

Salvestatud tippkiirust saab muuta roolil olevate nuppude  või  lühikese või pika vajutusega.

Seadistamiseks +/- 5 km/h (+/- 5 mph) sammuga:

- lühike vajutus – iga vajutus muudab kiirust +/- 5 km/h (+/- 5 mph) sammuga.

Seadistamiseks +/- 1 km/h (+/- 1 mph) sammuga:

- Hoidke nuppu all ja vabastage see soovikohase tippkiiruse juures.

Viimane nupuvajutus talletatakse mällu.

### Sellega seotud teave

- Kiirusepiiraja (lk. 182)

## Kiirusepiiraja - ajutine väljalülitamine ja ooterežiimis olek

(Speed Limiter) sarnaneb tagurpidi töötava kiirusehoidikuga – juht reguleerib auto sõidukiirust gaasipedaaliga, kuid tal pole võimalik eelvalitud kiirusepiiraja piirkiirust juhuslikult ületada.

### Ajutine väljalülitamine – ooterežiim

Kiirusepiiraja ajutine väljalülitamine ja ooterežiimi valimine:

- Vajutage .
  - > Tähise (5) värv näidikuplokis muutub ROHELISEST VALGEKS ja juht võib ajutiselt ületada määratud maksimaalset kiirust.

Kiirusepiirangu uuesti aktiveerimiseks tuleb vajutada üks kord nuppu . Tähise (5) värv muutub VALGEST ROHELISEKS ja auto maksimumkiirus on jälle piiratud.

### Ajutine väljalülitamine gaasipedaali abil

Kiirusepiiraja saab ooterežiimile lülitada ka gaasipedaali abil, näiteks kiireloomuliseks kiirendamiseks ja liiklusolukorrast väljumiseks:

◀ – Vajuta gaasipedaal lõpuni alla.

> Näidikuplokis kuvatakse salvestatud maksimaalne kiirus koos värvilise tähisega (5) ja juht võib seatud maksimumkiirust ajutiselt ületada - tähise (5) värv muutub nüüd ROHELISEST VALGEKS.

Kiirusepiiraja toime reaktiveeritakse auto maatselt pärast gaasipedaali vabastamist ning auto kiirus väheneb valitud/salvestatud maksimumkiiruseni – tähise (5) värv ekraanil muutub nüüd VALGEST ROHELISEKS ja auto maksimumkiirus on taas piiratud.

### Sellega seotud teave



- Kiirusepiiraja (lk. 182)
- Kiirusepiiraja - töölelülitamine (lk. 182)
- Kiirusepiiraja - kiiruse muutmine (lk. 183)
- Kiirusepiiraja - väljalülitamine (lk. 184)
- Kiirusepiiraja - piirkiiruse ületamise hoiatus (lk. 184)

### Kiirusepiiraja - piirkiiruse ületamise hoiatus

(Speed Limiter) samaneb tagurpidi töötava kiirusehoidikuga – juht reguleerib auto sõidukiirust gaasipedaaliga, kuid tal pole võimalik eelnevalt seatud kiirusepiiraja piirkiirust juhuslikult ületada.

Tee järsu languse korral ei tarvitse mootori pidurdusvõime piisav olla ja auto võib ületada valitud maksimumkiirust. Sellest annab juhile märku helisignaal.

Signaal ei lõpe enne, kui juht on kiirust vähendanud valitud maksimumkiirusest väiksemale kiirusele.

	<b>TÄHELEPANU</b>
Alarm aktiveerub 5 sekundi pärast vaid sel juhul, kui kiirust on ületatud vähemalt 3 km/h (ligikaudu 2 mph)võrra, tingimusel, et viimase poole minuti jooksul ei ole nuppu  ega  vajutatud.	



### Sellega seotud teave

- Kiirusepiiraja (lk. 182)
- Kiirusepiiraja - kiiruse muutmine (lk. 183)
- Kiirusepiiraja - töölelülitamine (lk. 182)
- Kiirusepiiraja - ajutine väljalülitamine ja oote-režiimis olek (lk. 183)
- Kiirusepiiraja - väljalülitamine (lk. 184)

### Kiirusepiiraja - väljalülitamine

(Speed Limiter) samaneb tagurpidi töötava kiirusehoidikuga – juht reguleerib auto sõidukiirust gaasipedaaliga, kuid tal pole võimalik eelvalitud kiirusepiiraja piirkiirust juhuslikult ületada.

Kiirusepiiraja väljalülitamine:

- Vajuta rooli nuppu 
  - > Näidikuploki kiirusepiiriku (6) ja seadistatud kiiruse (5) sümbol kustuvad mõlemad - seadistatud/salvestatud kiirus kustutakse ja seda ei saa nupuga  taastada.
  - Juht saab seejärel auto kiirust gaasipedaaliga vabalt reguleerida.

### Sellega seotud teave

- Kiirusepiiraja (lk. 182)
- Kiirusepiiraja - töölelülitamine (lk. 182)
- Kiirusepiiraja - ajutine väljalülitamine ja oote-režiimis olek (lk. 183)
- Kiirusepiiraja - piirkiiruse ületamise hoiatus (lk. 184)

## Kiirusehoidik\*

Püsikiirusehoidja (CC – Cruise Control) võimaldab juhil sõitmist muutumatul sõidukiirusel, mille tulemuseks on pingevabam sõit kiirteedel ja pikade sirgetega ühtlase liiklusvooluga maanteedel.

### Ülevaade

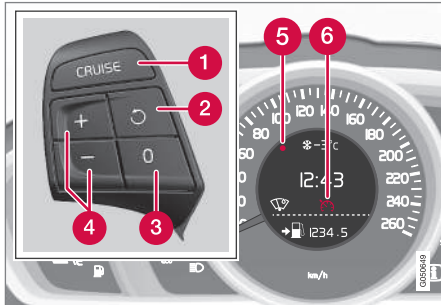

Rooliratta juhtnupud ja näidikupaneel **ilma** kiirusepiirajata<sup>2</sup> autodel.

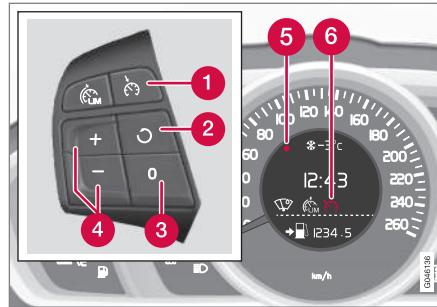

Rooliratta juhtnupud ja näidikupaneel **kiirusepiirajaga** autodel<sup>2</sup>.

- 1 Püsikiirusehoidik – sisse/välja lülitamine.
- 2 Ooterežiim lõpeb ja salvesatud kiirus taastub.
- 3 Ooterežiim
- 4 Aktiveerige ja reguleerige kiirust.
- 5 Valitud kiirus (HALL = ooterežiim).
- 6 Kiirusehoidik aktiivne - VALGE sümbol (HALL = ooterežiim).

## ⚠ HOIATUS

Juht peab alati liiklusoludega arvestama ja vahele segama, kui kiirusehoidik ei suuda sobivat kiirust ja/või pikivahet hoida.

Juht vastutab alati sõiduohutuse eest.

### Sellega seotud teave

- Püsikiiruse hoidja\* - kiirused (lk. 186)
- Püsikiiruse hoidja\* ajutine väljalülitamine ja ooterežiimis olek (lk. 186)
- Püsikiiruse hoidja\* - Seadistatud kiiruse taastamine (lk. 187)
- Püsikiiruse hoidja\* - ooterežiimi lülitamine (lk. 188)
- Kohanduv kiirusehoidik – ACC\* (lk. 191)

<sup>2</sup> Volvo esindusel on ajakohastatud andmed iga turunduspiirkonna kohta.

## Püsikiiruse hoidja\* - kiirused



Talletatud kiirust on võimalik aktiveerida, seadistada või muuta.

### Kiiruse aktiveerimine ja seadistamine

#### Püsikiirusehoidja käivitamiseks toimige järgmiselt.

- Vajutage roolinuppu **CRUISE** (ilma kiiruspiairajata) või  (**koos** kiiruspiairajaga).
- > Kiirusehoidiku sümbol (6) näidikuplokil süttib - kiirusehoidik on ooterežiimis.



#### Püsikiirusehoidja rakendamiseks:

- Vajutage soovikohaseks seadistataval kiirusel sõites roolinupule  või .
- > Kehtiv kiirus salvestatakse mällu ja näidiku-ploki märgistus (5) süttib valitud kiiruse saavutamisel ning sümbol (6) muutub HALLIST VALGEKS - auto sõidab salvestatud kiirusel.

#### TÄHELEPANU

Kiirustel alla 30 km/h (20 mph) ei saa kiirusehoidikut sisse lülitada.

### Salvestatud kiiruse muutmine

Salvestatud kiirust saab muuta roolil olevate nupude  või  lühikese või pika vajutusega.

Seadistamiseks 5 km/h (5 mph) sammuga:

- lühike vajutus - iga vajutus muudab kiirust 5 km/h (5 mph) sammuga.

Seadistamiseks 1 km/h (1 mph) sammuga:

- Hoidke nuppu all ja vabastage see soovikohase sõidukiiruse juures.

Viimane nupuvajutus talletatakse mällu.

Kiiruse lisamisel gaasipedaali allavajutamisega enne nupu  vajutamist salvestatakse auto kiirus nupu vajutamise hetkel.

Sõidukiiruse ajutine suurendamine näiteks möödasõiduks ei mõjuta püsikiirusehoidiku seadeid - viimati salvestatud sõidukiirus taastub, kui gaasipedaal vabastatakse.

#### TÄHELEPANU

Kui mõnda kiirusehoidiku nuppu hoitakse all mitu minutit, siis see blokeerub ja lülitub välja. Kiirusehoidiku uuesti aktiveerimiseks tuleb auto peatada ja mootor uuesti käivitada.

### Sellega seotud teave

- Kiirusehoidik\* (lk. 185)

## Püsikiiruse hoidja\* ajutine väljalülitamine ja ooterežiimis olek

Funktsiooni on võimalik ajutiselt välja lülitada ja seada ooterežiimi.

### Ajutine väljalülitamine - ooterežiim

Püsikiirusehoidja ajutiseks mahavõtmiseks ja seadmiseks ooterežiimile:

- Vajuta rooli nuppu .
- > Näidikuploki märgistus (5) ja sümbol (6) muutuvad VALGEST HALLIKS - kiirusehoidik on ajutiselt välja lülitatud.

## Ooterežiim juhi vahelesegamise tõttu

Püsikiirushoidik lülitatakse ajutiselt välja ja ooterežiimile, kui:

- juht vajutab pidurit
- siduripedaali hoidmisel all kauem kui 1 minut<sup>3</sup>
- käigukang/valits liigutatakse asendisse **N**
- juht kasutab salvestatud kiirusest suuremat kiirust rohkem kui 1 minuti vältel.

Juht peab siis ise kiirust reguleerima.

Sõidukiiruse ajutine suurendamine näiteks möödasõidu ei mõjuta püsikiirushoidiku seadeid – viimati salvestatud sõidukiirus taastub, kui gaasipedaal vabastatakse.

## Automaatne ooterežiim

Püsikiirushoidik lülitatakse ooterežiimile, kui:

- rattad kaotavad veojõu
- pöörete arv on liiga madal/kõrge
- kiirus langeb alla 30 km/h (20 mph).

Juht peab siis ise kiirust reguleerima.

## Sellega seotud teave

- Kiirusehoidik\* (lk. 185)
- Püsikiiruse hoidja\* - kiirused (lk. 186)
- Püsikiiruse hoidja\* - Seadistatud kiiruse taastamine (lk. 187)

- Püsikiiruse hoidja\* - ooterežiimi lülitamine (lk. 188)

## Püsikiiruse hoidja\* - Seadistatud kiiruse taastamine

Püsikiiruse hoidja (CC – Cruise Control) aitab juhil hoida ühtlast sõidukiirust.

Pärast ajutine väljalülitamine ja ooterežiim (lk. 186) toimub üleminek seadistatud kiirusele.

Kiirusehoidiku uuesti aktiveerimiseks ooterežiimist:

- Vajuta rooli nuppu .
- > Näidikuploki märgistus (5) ja sümbol (6) muutub HALLIST VALGEKS - auto kasutab viimati salvestatud kiirust.

### TÄHELEPANU

Kui kiirus on taastatud nupu  valimisega, võib kiirus märgatavalt suurenedä.

## Sellega seotud teave

- Kiirusehoidik\* (lk. 185)
- Püsikiiruse hoidja\* - kiirused (lk. 186)
- Püsikiiruse hoidja\* ajutine väljalülitamine ja ooterežiimis olek (lk. 186)
- Püsikiiruse hoidja\* - ooterežiimi lülitamine (lk. 188)

<sup>3</sup> Kõrgema või madalama käigu lahutamine ja valimine ei mõjuta ooterežiimi.

## Püsikiiruse hoidja\* - ooterežiimi lülitamine

Alljärgnevalt on kirjeldatud lülitamist ooterežiimi.

Kiirusehoidik lülitatakse välja roolinupuga (1) või mootori seiskamisega - seadistatud/salvestatud kiirus kustutatakse ja seda ei saa nupuga  taastada.

### Sellega seotud teave

- Kiirusehoidik\* (lk. 185)
- Püsikiiruse hoidja\* - kiirused (lk. 186)
- Püsikiiruse hoidja\* ajutine väljalülitamine ja ooterežiimis olek (lk. 186)
- Püsikiiruse hoidja\* - Seadistatud kiiruse taastamine (lk. 187)

## Pikivahe hoiatus\*

Pikivahe hoiatusfunktsioon (Distance Alert) hoiatab juhti, kui ajaintervall eesliikva sõidukiga muutub liiga lühikeseks.

Pikivahe hoiatus on aktiivne kiirustel üle 30 km/h (20 mph) ja reageerib ainult eespool samas suunas sõitvatele autodele. Kaugust vastutulevatest, aeglastest või seisvatest sõidukitest ei näidata.

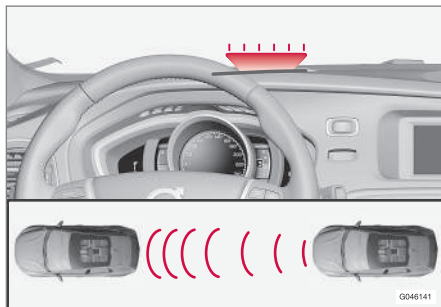

Oranž hoiatustuli<sup>4</sup>.

Esiklaasil jääb oranž hoiatustuli püsivalt põlema, kui vahemaa eessõitva autoni on valitud ajaavahe- mikust lühem.

** TÄHELEPANU**

Kui adaptiivne kiirusehoidik on aktiivne, on piki- vahe hoiatus samal ajal desaktiveeritud.

** HOIATUS**

Pikivahe hoiatus reageerib ainult siis, kui vahemaa eesoleva autoni on valitud väärtu- sest väiksem – auto kiirus ei muutu.

### Kasutamine

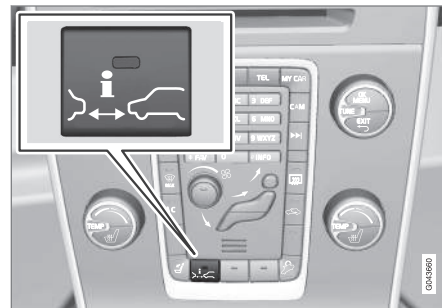

Funktsiooni sisse ja välja lülitamiseks vajuta kesk- konsoolil olevat nuppu. Funktsioon on sisse lüli- tatud, kui nupus põleb tuli.

Teatud seadmekombinatsioonide puhul ei jää kesk- konsoolile nupu jaoks enam vaba ruumi – sel juhul toimub funktsiooni juhtimine menüü-

<sup>4</sup> Pilt on illustratiivne; üksikasjad olenevad konkreetsest mudelist.

süsteemi **MY CAR** (lk. 105) – sealt otsige funktsiooni **Distance Alert**.

### Seadistatud ajaintervall

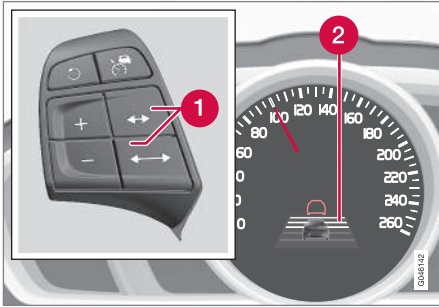

Ajaintervalli juhtnupud ja sümbol.

- 1 Ajajahemik – suurendamine/vähendamine.
- 2 Ajaintervall - sees.



Eessõitva sõiduki suhtes on võimalik valida viie erineva intervalli vahel, mis kuvatakse näidikuplokis 1-5 horisontaaljoonena – mida rohkem jooni, seda pikem on intervall. Üks triip vastab

umbes 1-sekundilisele vahele eespool paikneva sõidukiga, samas kui 5 triipu vastab ligikaudu 3 sekundile.

Sama sümbol kuvatakse ka kohanduv kiirushoidik (lk. 192) sisselülitamisel.

### **i** TÄHELEPANU

Mida kõrgem käik, seda pikem on etteantud ajaintervalli kohta arvatav kaugus meetrites.

Funktsioon kohanduv püsikiirusehoidja (lk. 192) kasutab ühtlasi ka ajaintervalli seadistust.

Kasutage üksnes kohalikus liicluseeskirjas lubatud ajaintervalle.

### Sellega seotud teave

- Pikivahe hoiatus\* - piiratud toime (lk. 189)
- Pikivahe hoiatussüsteem\* - sümbolid ja teated (lk. 190)

### Pikivahe hoiatus\* - piiratud toime

Kohanduv püsikiirusehoidja (lk. 191) ja auto- maatse pidurdamisega kokkupõrkehoiatus (lk. 216) sama radarandurit kasutaval funktsioonil on teatavad piirangud.

### **i** TÄHELEPANU

Tugev päikesevalgus, peegeldused ja valgustatuse olulised muutused, samuti päikeseprillid võivad segada esiklaasil oleva hoiatustule nähtavust.

Halb ilm ja looklev ete võib mõjutada radari võimet ees liikuvaid sõidukeid avastada.

Avastamisvõimet võib mõjutada ka teise sõiduki suurus, kui tegu on näiteks mootorrattaga. See võib tähendada, et hoiatustuli süttib sõidukile lähemal, kui häälestus ette näeb, või ajutiselt hoiatus hoopis puudub.

Väga suur kiirus võib samuti põhjustada hoiatustule hilisemat süttimist, sest anduri tööulatus on piiratud.

Täiendava teabe saamiseks radaranduri piirangute kohta vt. Radarandur - piiratud toime (lk. 204) ja (lk. 221).

### Sellega seotud teave

- Pikivahe hoiatus\* (lk. 188)
- Pikivahe hoiatussüsteem\* - sümbolid ja teated (lk. 190)

## Pikivahe hoiatussüsteem\* - sümbrid ja teated

Kui funktsiooni kasutamine on piiratud, kuvatakse seonduvaid sümboleid ja teateid näidikuplokil.

Sümbol <sup>A</sup>	Teade	Spetsifikatsioon
	<b>Radar blokeeritud Vt juhendit</b>	Pikivahe hoiatus on ajutiselt välja lülitatud. Radariandur on blokeeritud ja ei suuda avastada teisi sõidukeid nt tugeva vihma või radarianduri ette kogunenud lörtsi tõttu. Lugege radaranduri piirangutest (lk. 204).
	<b>Kokkupõrkehoiatus Vajalik hooldus</b>	Pikivahe hoiatus ja kokkupõrkehoiatus koos automaatse pidurdusega on täielikult või osaliselt välja lülitatud. Kui teade jääb püsima, pöördu teenindusse - soovitame volitatud Volvo teenindust.

<sup>A</sup> Sümbolid on skemaatilised ning võivad sõltuda turust ja auto mudelist.

### Sellega seotud teave

- Pikivahe hoiatus\* (lk. 188)
- Pikivahe hoiatus\* - piiratud toime (lk. 189)

## Kohanduv kiirusehoidik – ACC\*

Kohanduv püsikiirushoidik (ACC – Adaptive Cruise Control) aitab juhil hoida ohutut pikivahet eessõitva autoga.

Kohanduvat püsikiirusehoidijat on väga mugav kasutada just pikkade vahemaade läbimisel kiirteedel ja pikkade sirgetega ühtlase liiklusvooluga maanteedel.

Juht valib sobiva sõidukiiruse (lk. 194) ja aja-vahemiku (lk. 196) eessõitva sõidukini. Kui radar tuvastab, et eessõitja kiirus on aeglasem, vähe-neb kiirus automaatselt vastavalt eessõitja kiirusele. Kui tee on taas vaba, taastub auto valitud kiirus.

Juhul kui kohanduv püsikiirusehoidja on välja lülitatud või on lülitatud ooterežiimi (lk. 196) ja sõiduki jõudmisel eessõitvale liiklusvahendile ohtlikult lähedale hoiatab Pikivaha hoiatus (lk. 188) sõiduki juhti ebapiisavast pikivahet.

## HOIATUS

Juht peab alati liiklusoludega arvestama ja vahele segama, kui adaptiivne kiirushoidik ei suuda sobivat kiirust või pikivahet hoida.

Adaptiivsest püsikiirushoidikust ei ole abi igasuguste liiklus-, ilma- ja teeolude korral.

Tutvuge kasutusjuhendi kõigi kohanduvat püsikiirushoidikut käsitlevate jaotistega, et olla kursis selle piirangutega.

Vastutus ohutu pikivaha ja kiiruse säilitamise eest lasub alati juhil, ka siis, kui adaptiivne püsikiirushoidik on kasutusel.

## TÄHTIS TEAVE

Adaptiivse püsikiirushoidiku komponente võib hooldada ainult töökojas - soovitage pöörduda volitatud Volvo teenindusse.

Pärast hooldust võib ACC-funktsioon mõne aja jooksul töötada piiratud vahemikus. Süsteemi seadistatakse sõidu ajal ja töö täisrežiimis taastub automaatselt.

## Automaatkäigukast

Automaatkäigukastidega autode kohanduvat püsikiirushoidikut täiendav ummikus liikumise abisüsteem (lk. 198).

## Sellega seotud teave

- Kohanduv püsikiirusehoidja\* - toimimine (lk. 192)
- Kohanduv püsikiirusehoidja\* - ülevaade (lk. 193)
- Kohanduv püsikiirusehoidja\* - kiirused (lk. 194)
- Kohanduv püsikiirusehoidja\* - ajaintervalli seadistamine (lk. 196)
- Kohanduv püsikiirusehoidja\* - ajutine väljalülitamine ja ooterežiimis olek (lk. 196)
- Kohanduv püsikiirusehoidja\* - möödasõit teisest sõidukist (lk. 197)
- Kohanduv püsikiirusehoidja\* - väljalülitatud (lk. 198)
- Kohanduv püsikiirusehoidja\* - ummikus liikumise abisüsteem (lk. 198)
- Kohanduv püsikiirusehoidja\* - püsikiiruse hoidja lülitati funktsioonid (lk. 200)
- Radariandur (lk. 204)
- Radarandur - piiratud toime (lk. 204)
- Kohanduv püsikiirusehoidja\* - veaotsing ja toimimine (lk. 201)
- Kohanduv püsikiirusehoidja\* - sümbolid ja teated (lk. 202)

## Kohanduv püsikiirusehoidja\* - toimimine

Kohanduv kiirusehoidik koosneb kiirusehoidiku ja koordineeritud pikivahe süsteemist.

### Talitluse ülevaade

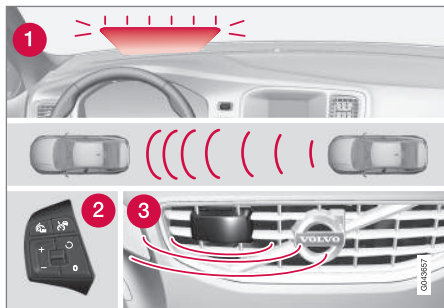

Talitluse ülevaade<sup>5</sup>.

- 1 Hoiatustuli – juht peab pidurdama
- 2 Roolinupud (lk. 193)
- 3 Radariandur (lk. 204)

### ⚠ HOIATUS

Adaptiivne püsikiirusehoidik ei ole kokkupõrgete vältimise süsteem. Juht peab vahele segama, kui süsteem ei suuda eessõitva auto kiirust tuvastada.

Adaptiivne kiirusehoidik ei pidurda autot, kui auto ees on inimesi või loomi, samuti näiteks väikeste sõidukite, näiteks jalgratta või mootorratta, korral. Samuti ei reageeri süsteem madalale haagisele, vastutulevale, aeglasele või liikumatule sõidukile ja objektile.

Ära kasuta adaptiivset püsikiirusehoidikut näiteks linnaliikluses, tiheda liikluse korral, ristmikel, libeda ajal, kui teel on palju vett või lobjakat, tugevas vihmas/lumesajus, halva nähtavuse korral, käänulisel või libedal teel.

Kaugust eessõitva sõidukini (lk. 196) mõõdetakse põhiliselt radarianduriga (lk. 204). Püsikiirusehoidik reguleerib kiirust autot kiirendades ja pidurdades. Pidurite rakendamisel kohanduva püsikiirusehoidja poolt võivad need tekitada madalat müra - see on täiesti normaalne nähe.

### ⚠ HOIATUS

Piduripedaal liigub adaptiivse kiirusehoidiku pidurdamise ajal. Ärge hoidke jalga piduripedaali all, sest see võib sinna kinni jääda.

Püsikiirusehoidik aitab sõita samal sõidurajal eespool sõitva sõiduki järel juhi valitud ajaintervalli (lk. 196) alusel. Kui radarandur ei tuvasta auto ees ühtegi sõidukit, säilitatakse juhi määratud ja salvestatud liikumiskiirus. Sama toimub siis, kui eesoleva sõiduki kiirus ületab seatud kiirust.

Kohanduva kiirusehoidiku eesmärgiks on kohandada kiirust sujuvalt. Äkilist pidurdust nõudvates olukordades peab juht ise pidurdama. See kehtib näiteks suurte kiiruseerinevuste korral, või kui eesolev sõiduk pidurdab järsult. radaranduri funktsionaalsed piirangud (lk. 204) tõttu võib pidurdamine hilineda või ära jääda.

Adaptiivse kiirusehoidiku saab aktiveerida teise sõiduki järgimiseks kiirustel alates 30 km/h<sup>6</sup> (20 mph) kuni 200 km/h (125 mph). Kui kiirus langeb alla 30 km/h (20 mph) või kui mootori pöörded langevad liiga madalale, lülitatakse kiirusehoidik ooterežiimile (lk. 196), mille puhul auto-maatset pidurdamist ei toimu – juht peab ise hoidma eessõitvast sõidukist ohutut pikivahet.

### Hoiatustuli – juht peab pidurdama

Kohanduva püsikiirusehoidiku pidurdusvõimsus vastab ligikaudu 40% auto pidurdusvõimsusest.

<sup>5</sup> TÄHELEPANU: Pilt on illustratiivne. On võimalik, et detailid erinevad, olenevalt konkreetse auto mudelist.

<sup>6</sup> Ummikuabisüsteem (lk. 198) (automaatkäigukastiga varustatud sõidukite korral) toimib kiirusevahemikus 0–200 km/h (0–125 mph).

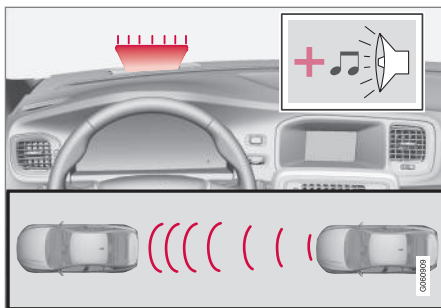

Audiovisuaalne hoiatussignaali kokkupõrkehoiust korral<sup>7</sup>.

Kui autot on vaja pidurdada tugevamalt, kui adaptiivne püsikiirushoidik seda teeb, ja juht ei pidurda, lülitab kokkupõrke hoiatussüsteem (lk. 216) sisse hoiatustule ja -heli, et hoiatada juhti võimaliku kokkupõrke eest.

## **i** TÄHELEPANU

Tugev päikesevalgus, äärmuslikud valguskontrastid, päikeseprillide kasutamine või kõrvale vaatamine võivad raskendada visuaalse hoiatussignaali nägemist tuuleklaasil.

## **!** HOIATUS

Kohanduv kiirushoidik hoiatab juhti vaid anduri poolt tuvastatud sõidukite eest – seega ei pruugita hoiatust anda või antakse see teatud viivitusega.

- Ärge oodake hoiatust, vaid pidurdage alati vastavalt vajadusele.

## Järsud tõusud ja/või suur koorem

Pidage meeles, et adaptiivne püsikiirushoidik on ennekõike mõeldud tasasel teel sõitmiseks. Sõites järsu kallakuga teedel, raske koorma või järelhaagisega, võib tekkida raskusi õige pikivahe hoidmisega eesliikva sõidukiga. Sellisel juhul tuleb olla eriti tähelepanelik ja valmis kiirust vähendama.

## Sellega seotud teave

- Kohanduv kiirusehoidik – ACC\* (lk. 191)
- Kohanduv püsikiirusehoidja\* - väljalülitatud (lk. 198)
- Kohanduv püsikiirusehoidja\* - möödasõit teisest sõidukist (lk. 197)

## Kohanduv püsikiirusehoidja\* - ülevaade

Kohanduva püsikiirusehoidja toime ja rooli klahvistik sõltub sellest, kas sõiduk on varustatud kiirusepiirajaga<sup>8</sup>.

## Kohanduv püsikiirusehoidja koos kiirusepiirajaga

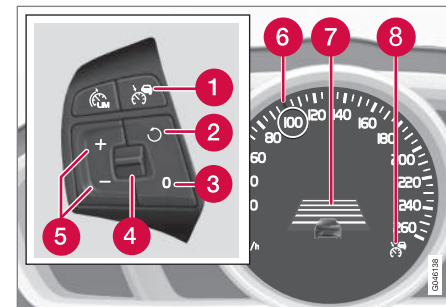

- 1 Püsikiirushoidik – sisse/välja lülitamine.
- 2 Ooterežiim lõpeb ja salvestatud kiirus taastub.
- 3 Ooterežiim
- 4 Ajavahemik – suurendamine/vähendamine.
- 5 Aktiveerige ja reguleerige kiirust.

<sup>7</sup> MÄRKUS. Piit on illustratiivne. On võimalik, et detailid erinevad, olenevalt konkreetse auto mudelist.

<sup>8</sup> Volvo esindusel on ajakohastatud andmed iga turunduspiirkonna kohta.

- ◀ 6 Salvestatud kiiruse juures roheline tähis (VALGE = ooterežiim).
- 7 Ajavahemik
- 8 ROHELISE sümboliga on ACC aktiivne (VALGE = ooterežiim).

### Kohanduv püsikiirusehoidja ilma kiirusepiirajata

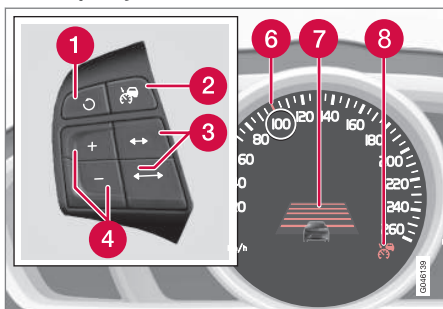

- 1 Ooterežiim lõpeb ja salvestatud kiirus taastub.
- 2 Püsikiirusehoidik – sisse/välja lülitamine või ooterežiimil.
- 3 Ajavahemik – suurendamine/vähendamine.
- 4 Aktiveerige ja reguleerige kiirust.
- 5 (Pole kasutusel)
- 6 Salvestatud kiiruse juures roheline tähis (VALGE = ooterežiim).

- 7 Ajavahemik
- 8 ROHELISE sümboliga on ACC aktiivne (VALGE = ooterežiim).

### Sellega seotud teave

- Kohanduv kiirusehoidik – ACC\* (lk. 191)
- Kohanduv püsikiirusehoidja\* - toimimine (lk. 192)
- Kohanduv püsikiirusehoidja\* - sümbolid ja teated (lk. 202)

### Kohanduv püsikiirusehoidja\* - kiirused

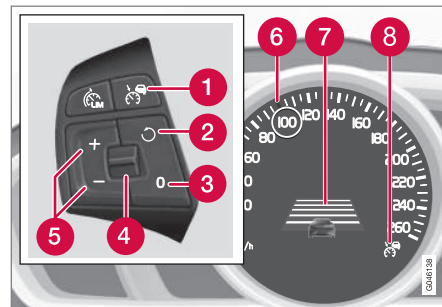

Kohanduv püsikiirusehoidja koos kiirusepiirajaga<sup>9</sup>.

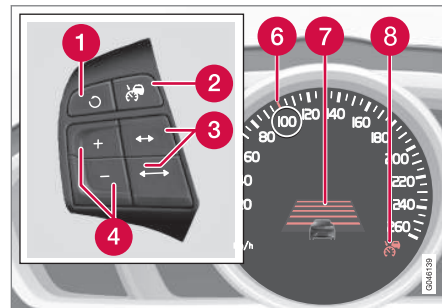



Kohanduv püsikiirusehoidja ilma kiirusepiirajata<sup>9</sup>.

### ACC käivitamiseks toimige järgmiselt.

- Vajutage roolinuppu  - näidikuplokis süttib samasugune VALGE sümbol (8), mis näitab, et adaptiivne kiirusehoidik on ooterežiimil (lk. 196).

### ACC aktiveerimine

- Vajutage soovikohaseks seadistataval kiirusel sõites roolinupule  või .
- > Hetkekiirus salvestatakse mällu, näidikupaneelil kuvatakse salvestatud kiiruse ümber mõneks sekundiks suurendusklaas (6) ja selle tähis muutub VALGEST ROHELISEKS.



Kui selle sümboli värvus muutub VALGEST ROHELISEKS, on ACC aktiivne ja auto hoiab salvestatud kiirust.





ACC reguleerib **vahekaugust** eessõitva sõidukiga ainult siis, kui sümbolil kuvatakse teise sõiduki kujutist.



Samal ajal tähistatakse kiirusintervalli järgmiselt:

- ROHELISE tähisega suurem kiirus on eelprogrammeeritud kiirus
- väiksem kiirus on eessõitva sõiduki kiirus.

### Salvestatud kiiruse muutmise

Salvestatud kiirust saab muuta roolil olevate nupude  või  lühikese või pika vajutusega.



Seadistamiseks +/- 5 km/h (+/- 5 mph) sammuga:

- lühike vajutus – iga vajutus muudab kiirust +/- 5 km/h (+/- 5 mph) sammuga.

Seadistamiseks +/- 1 km/h (+/- 1 mph) sammuga:

- Hoidke nuppu all ja vabastage see soovikohase sõidukiiruse juures.

Viimane nupuvajutus talletatakse mällu.

Kiiruse lisamisel gaasipedaali allavajutamisega enne nupu / vajutamist salvestatakse auto kiirus nupu vajutamise hetkel.

Sõidukiiruse ajutine suurendamine näiteks möödasõiduks ei mõjuta püsikiirusehoidiku seadeid – viimati salvestatud sõidukiirust taastub, kui gaasipedaal vabastatakse.



### TÄHELEPANU

Kui mõnda adaptiivse kiirusehoidiku nuppu hoitakse all mitu minutit, siis see blokeerub ja lülitub välja. Kiirusehoidiku uuesti aktiveerimiseks tuleb auto peatada ja mootor uuesti käivitada.

Kõigis tingimustes ei saa seda uuesti käivitada ja sellisel juhul ilmub näidikuplokile (lk. 202) teade **Adaptiivne kiirusehoidik ei tööta**.

### Sellega seotud teave

- Kohanduv kiirusehoidik – ACC\* (lk. 191)
- Kohanduv püsikiirusehoidija\* - ülevaade (lk. 193)
- Kohanduv püsikiirusehoidija\* - toimimine (lk. 192)

<sup>9</sup> Joonisel olevate arvude selgitus on esitatud jaotises Kohanduv püsikiirusehoidija - ülevaade (lk. 193).

## Kohanduv püsikiirusehoidja\* - ajaintervalli seadistamine



Eessõitva sõiduki suhtes on võimalik valida viie erineva intervalli vahel, mis kuvatakse näidikuplokis 1-5 horisontaaljoonena – mida rohkem jooni, seda pikem on intervall. Üks triip vastab

umbes 1 -sekundilisele vahele eespool paikneva sõidukiga, samas kui 5 triipu vastab ligikaudu 3 sekundile.

Aja-pikivahe seadistamine/muutmine:

- Keerake rooli klahvistiku (lk. 193) pöördlüliti (või kasutage kiirusepiirajata autol nuppe .

Väiksel kiirusel ja väikeste vahemaade korral suurendab kiirusehoidik intervalli kergelt.

Kohanduv kiirusehoidik võimaldab intervalli teatud olukordades märgatavalt muuta, et auto saaks eesoleva sõiduki järel sujuvalt ja mugavalt sõita.

Arvestage sellega, et lühike intervall jätab juhile võimalike ootamatute olukordade tekkimisel liikluses väga lühikese aja reageerimiseks ja tegutsemiseks.

Sama sümbol kuvatakse ka Pikivahe hoiatuse (lk. 188) aktiveerimise korral.

## TÄHELEPANU

- Mida kõrgem käik, seda pikem on etteantud ajaintervalli kohta arvutatav kaugus meetrites.
- Kasutage üksnes kohalikus liikluseeskirjas lubatud ajaintervalle.
- Kui adaptiivne kiirusehoidik on aktiveeritud, kuid tundub, et see ei reageeri kiiruse suurendamisele, võib põhjuseks olla see, et vahemaa eesoleva sõidukini on väiksem kui eelmääratud vahemaa.

Lugege lisateavet kiiruse haldamise kohta (lk. 194).

## Sellega seotud teave

- Kohanduv kiirusehoidik – ACC\* (lk. 191)
- Kohanduv püsikiirusehoidja\* - ülevaade (lk. 193)
- Kohanduv püsikiirusehoidja\* - toimimine (lk. 192)
- Kohanduv püsikiirusehoidja\* - väljalülitatud (lk. 198)

## Kohanduv püsikiirusehoidja\* - ajutine väljalülitamine ja ooterežiimis olek

Adaptiivset kiirusehoidikut on võimalik ajutiselt välja lülitada ja seada ooterežiimi.

### Ajutine väljalülitamine/ooterežiimis olek kiirusepiiraja olemasolu korral

Kohanduva püsikiirusehoidja ajutiseks mahavõtmiseks ja seadmiseks ooterežiimile:

- Vajutage rooli nuppu .



Selle sümboli ja salvestatud kiiruse tähise värvus muutuvad siis ROHELISEST VALGEKS.

### Ajutine väljalülitamine/ooterežiimis olek kiirusepiiraja puudumisel

Kohanduva püsikiirusehoidja ajutiseks mahavõtmiseks ja seadmiseks ooterežiimile:

- Vajutage rooli nuppu .

### Ooterežiim juhi vahelesegamise tõttu

Kohanduv püsikiirusehoidja lülitatakse ajutiselt välja ja see läheb automaatselt ooterežiimi järgmistel juhtudel:

- juht vajutab pidurit
- siduripedaali hoidmisel all kauem kui 1 minut<sup>10</sup>

<sup>10</sup> Kõrgema või madalama käigu lahutamine ja valimine ei mõjuta ooterežiimi.

- käigukang viiakse asendisse **N** (automaatkäigukast)
- juht kasutab salvestatud kiirusest suuremat kiirust rohkem kui 1 minuti vältel.

Juht peab siis ise kiirust reguleerima.

Sõidukiiruse ajutine suurendamine näiteks möödasõiduks ei mõjuta püsikiirushoidiku seadeid – viimati salvestatud sõidukiirus taastub, kui gaasipedaal vabastatakse.

### Automaatne ooterežiim

Kohanduv kiirushoidik sõltub muudest süsteemidest, nt stabiilsussüsteem ESC (lk. 178). Kui üks neist süsteemidest lakkab töötamast, lülitub ka kohanduv kiirushoidik automaatselt välja.

Automaatse väljalülitumise korral kõlab signaal ja näidikuplokis kuvatakse teade **Adaptiivne püsikiirus tühistatud**. Sel juhul peab juht vahele vabama ning kiirust aj pikivahet ise reguleerima.

Automaatne väljalülitus toimub järgmistel juhtudel:

- juht avab ukse
- juht avab turvavöö
- pöörete arv on liiga madal/kõrge
- kiirus on langenud alla 30 km/h<sup>11</sup> (20 mph)
- rattad kaotavad veojõu

- piduri temperatuur on kõrge
- radariandur on blokeeritud nt lörtsi või tugeva vihma tõttu (radarilained on blokeeritud).

### Taasta seadistatud kiirus

Ooterežiimil olev kohanduv püsikiirushoidik reaktiveeritakse roolinupu  ühe vajutusega – sellega valitakse auto kiiruseks viimati salvestatud kiirus.

### TÄHELEPANU

Kui kiirushoidik nupuga  uuesti aktiveeritakse, võib kiirus märgatavalt suurened.

### Sellega seotud teave

- Kohanduv kiirusehoidik – ACC\* (lk. 191)
- Kohanduv püsikiirusehoidja\* - ülevaade (lk. 193)
- Kiirusehoidik\* (lk. 185)

## Kohanduv püsikiirusehoidja\* - möödasõit teisest sõidukist

Juhul kui juht annab sõitmisel teise sõiduki taga suunatulega<sup>12</sup> märku kavandatavast möödasõidumanöövrist, võimaldab kohanduv püsikiirusehoidja lühiajalist kiirendamist eessõitvale sõidukile lähemale.

Funktsioon toimib kiirustel üle 70 km/h (43 mph).

### HOIATUS

Võtke arvesse, et see funktsioon võib aktiveeruda ka muudel juhtudel peale möödasõidu, nt kui kasutatakse suunatud rajavahetuse näitamiseks või teisele teele väljumiseks – sel juhul auto kiirendab lühidalt.

### Sellega seotud teave



- Kohanduv kiirusehoidik – ACC\* (lk. 191)
- Kohanduv püsikiirusehoidja\* - ülevaade (lk. 193)
- Kohanduv püsikiirusehoidja\* - toimimine (lk. 192)

<sup>11</sup> Ei kehti ummikus liikumise abifunktsiooniga autode puhul, kuna kiirus võib muutuda kuni peatumiseni.



<sup>12</sup> Seda vaid vasakpoolse suunatule lülitamisel vasakpoolse rooliga auto korral ja vaid parempoolse suunatule lülitamisel parempoolse rooliga auto korral.

## Kohanduv püsikiirusehoidja\* - väljalülitatud

### Nupustik kiiruspiiraja korral

Adaptiivne püsikiirusehoidik lülitatakse välja rooliratta nupuga  rooliratta klahvistik (lk. 193) - seadistatud/salvestatud kiirus kustutatakse ja seda ei saa nupuga  taastada.

### Ilma kiirusepiirajata klahvistik

Kohanduv kiirusehoidik lülitub lühikese vajutusega roolinupule  ooterežiimi (lk. 196). Väljalülitamiseks vajutage korraks uuesti - seadistatud/salvestatud kiirus kustutatakse ja seda ei saa nupuga  taastada.

### Sellega seotud teave

- Kohanduv kiirusehoidik – ACC\* (lk. 191)
- Kohanduv püsikiirusehoidja\* - toimimine (lk. 192)
- Kohanduv püsikiirusehoidja\* - sümbolid ja teated (lk. 202)

## Kohanduv püsikiirusehoidja\* - ummikus liikumise abisüsteem

Ummikus liikumise abisüsteemil on ka kohanduv kiirusehoidik ja täiustatud funktsioonid liikumisel kiirustel alla 30 km/h (20 mph).

Automaatkäigukastiga sõidukitel täiendab kohanduvat püsikiirusehoidikut ummikus liikumise abisüsteem (ka nn "Queue Assist").

Ummikus liikumise abifunktsioonil on kaks ülesannet.

- Laiendatud kiirusvahemik – ka kiirusel alla 30 km/h (20 miili tunnis) ja seistes.
- Eessõitja muutmise
- Automaatpidur ei toimi, kui auto seisab
- Seisupiduri automaatne rakendamine.

Pidage meeles, et kõige aeglasem kiirus, mida kohanduvale kiirusehoidikule saab valida, on 30 km/h (20 mph) – vaatamata sellele, et see suudab järgida eessõitja kiirust kuni 0 km/h, ei saa väiksemat kui 30 km/h (20 mph) sõidukiirust valida/salvestada.

### Pikendatud kiirusvahemik

#### TÄHELEPANU

Adaptiivse kiirusehoidiku aktiveerimiseks peab juhiuks olema suletud ja juhi turvavöö kinnitatud.

Automaatkäigukasti korral on kiirusvahemik kohanduva kiirusehoidiku poolt kontrollitava pikiwahe hoidmiseks 0–200 km/h (0–125 mph).

#### TÄHELEPANU

Adaptiivse kiirusehoidiku aktiveerimiseks aeglasemal kiirusel kui 30 km/h (20 mph) peab eespool liikuv sõiduk paiknema piisavalt kaugel.

Lühemate peatuste korral ummikutes või valgusfoori taga taastub sõitmine automaatselt, kui peatus ei kesta kauem kui umbes 3 sekundit – kui eesolev auto hakkab liikuma hiljem, lülitub kohanduv kiirusehoidik automaatpidurdusel ooterežiimi. Juht peab seejärel püsikiirusehoidiku uuesti aktiveerima järgmisel viisil:

- Vajutage rooli nuppu 

...või...

- Vajutage gaasipedaal lõpuni alla.
- > Adaptiivne püsikiirusehoidik hakkab järgima eessõitva auto kiirust.

**i TÄHELEPANU**

Queue Assist (ummikuabisüsteem) suudab autot paigal hoida maksimaalselt 4 minutit – seejärel rakendatakse seisupidur ja kohanduv kiirushoidik lülitub välja.

- Enne adaptiivse kiirushoidiku taaskäivitamist tuleb seisupidur vabastada.

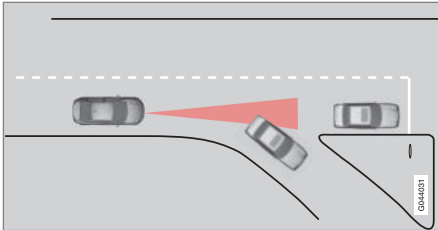
**Eessõitja muutmine**

Kui eesolev sõiduk teeb ootamatu pöörde, võib ees olla seisev liiklus.

Kui adaptiivne kiirushoidik järgib eesoleva auto sõidukiirust kiirusel **alla** 30 km/h (20 mph) ja järgimine läheb üle liikuvale autolt seisvale autole, pidurdab adaptiivne kiirushoidik seisva auto korral.

**! HOIATUS**

Kui adaptiivne kiirushoidik järgib eesoleva auto sõidukiirust kiirusel **üle** 30 km/h (20 mph) ja järgimine läheb üle eesolevalt autolt seisvale autole, ignoreerib adaptiivne kiirushoidik seisvat autot ja jätkab sõitu salvestatud kiirusega.

- Juht peab ise vahele segama ja pidurdama.

**Automaatne ooterežiim eessõitja vahetudes**

Kohanduv püsikiirushoidik lülitatakse välja ja jääb ooterežiimile:

- juhul kui kiirus on väiksem kui 5 km/h (5 mph) ja adaptiivne kiirushoidik ei suuda tuvastada, kas vaadeldava objekti näol on tegemist seisva sõidukiga või mõne muu objektiga, nt künnisega.
- kui kiirus on alla 5 km/h (5 mph) ja sihtsõiduk ära keerab, mille tõttu ei ole adaptiivsel kiirushoidikul enam järgitavat autot.

**Automaatse pidurdamise määratlemine paigal seistes**

Teatud juhtudel peatab ummikus liikumise abisüsteem paigalseismisel automaatse pidurdamise. See tähendab, et pidurid on vabastatud ja on võimalik, et auto hakkab veerema. Seega tuleb autoga kohalseismiseks juhil endal jalga piduripeadalil hoida.

Ummikus liikumise abisüsteem vabastab jalgpiduri ja lülitab kohanduva püsikiirusehoidja ooterežiimi järgnevatel juhtudel.

- juht paneb jala piduripeadalile
- seisupidur on rakendatud
- käigukang on asendis **P**, **N** või **R**
- juht seadistab adaptiivse püsikiirusehoidiku ooterežiimi.

**Seisupiduri automaatne rakendamine**

Mõnedel juhtudel rakendab ummikus liikumise abisüsteem auto paigalhoidmiseks seisupiduri.

See juhtub, kui:

- juht avab autoukse või teeb turvavöö lahti
- ESC lülitub režiimist **Normal** režiimi **Sport**
- Ummikus liikumise abisüsteem on sõidukit paigal hoidnud kauem kui neli minutit
- mootor seisatakse
- pidurid kuumenevad üle.



**Sellega seotud teave**

- Kohanduv kiirusehoidik – ACC\* (lk. 191)
- Kohanduv püsikiirusehoidja\* - ülevaade (lk. 193)
- Kohanduv püsikiirusehoidja\* - toimimine (lk. 192)

## Kohanduv püsikiirusehoidja\* - püsikiiruse hoidja lülitifunktsioonid

### ACC-le CC-le üleminek

Aktiivse püsikiirusehoidiku sümbol kuvatakse näidikuplokil:

CC	ACC
Cruise Control	Adaptive Cruise Control
	
Kiirusehoidik	Kohanduv kiirusehoidik

Ühe nupuvajutusega deaktiveerub kiirusehoidiku kohanduv osa (vahekauguste hoidmise süsteem) ja auto järgib nüüd ainult seatud/salvestatud kiirust.

- **Pika** vajutusega roolinupule  tuleb näidikuplokis sümboli  asemele .
- > Sellisel aktiveeritakse standardne kiirusehoidik (lk. 185) CC (Cruise Control).

### HOIATUS

Pärast ACC-ilt CC-le lülitumist auto enam automaatselt ei pidurda, vaid järgib ainult seatud kiirust.

### CC-ilt ACC-le tagasi lülitamine

Lülitage kiirusehoidik välja 1–2 nupu  vajutamisega vastavalt deaktiveerimisjuhised (lk. 198). Süsteemi järjekordsel sisselülitamisel on süsteem Kohanduva püsikiirusehoidja funktsioonil.

### Sellega seotud teave

- Kohanduv kiirusehoidik – ACC\* (lk. 191)
- Kohanduv püsikiirusehoidja\* - ülevaade (lk. 193)
- Kohanduv püsikiirusehoidja\* - toimimine (lk. 192)

## Kohanduv püsikiirusehoidja\* - veotsing ja toimimine

Kui näidikuplokil kuvatakse teade **Radar blokeeritud Vt juhendit**, tähendab see, et adap-

tiivse püsikiirusehoidiku radarandur (lk. 204) ei tuvasta auto ees teist sõidukit.

See teade märgib, et funktsioonid Pikivahe hoiatus (lk. 188) või Kokkupõrkehoiatus koos auto-  
maatse pidurdamisega (lk. 216) ei tööta.

Järgmises tabelis on toodud näited kuvatava teate võimalikest põhjustest koos vastava tegevusega:



Põhjus	Tegevusjuhised
Radiaatorivõres olev radaripind on määrdunud või jää või lumega kaetud.	Puhasta radiaatorivõres oleva radari pind mustusest, jääst ja lumest.
Tugev vihm või lumi blokeerivad radarisignaale.	Tegevus puudub. Mõnikord ei tööta radar tugevas vihmas või lumes.
Teelt pärit vesi või lumi pritsib üles ja blokeerib radarisignaale.	Tegevus puudub. Mõnikord ei tööta radar väga märjal või lumisel teel.
Radaripind on puhastatud, kuid teade ei kao.	Oota. Radaril võib kuluda mitu minutit, enne kui ta saab aru, et ei ole enam blokeeritud.

### Sellega seotud teave

- Kohanduv püsikiirusehoidja\* - ülevaade (lk. 193)
- Kohanduv püsikiirusehoidja\* - toimimine (lk. 192)
- Kohanduv püsikiirusehoidja\* - sümbolid ja teated (lk. 202)

## Kohanduv püsikiirusehoidja\* - sümboolid ja teated

Mõnikord võib kohanduv kiirusehoidik kuvada sümboolit või teateteksti. Siin on mõned näited - järgige vajadusel antud soovitusi:

Tähis	Teade	Spetsifikatsioon
	Sümbool on ROHELINE	Auto hoiab salvestatud kiirust.
	Sümbool on VALGE	Adaptiivne kiirusehoidik seatakse ooterežiimi.
		Standardne kiirusehoidik valitakse käsitsi.
	<b>Vali ESC Normal et püsikiirus tühistada</b>	Kohanduvat kiirusehoidikut ei ole võimalik sisse lülitada kuni stabiilsussüsteem (ESC) (lk. 178) ei ole lülitatud tavarežiimi.
	<b>Adaptiivne püsikiirus tühistatud</b>	Kohanduv püsikiirusehoidja on väljalülitatud olekus – juhul tuleb kiirust ise hoida.
	<b>Adaptiivne kiirusehoidik ei tööta</b>	Kohanduvat püsikiirusehoidjat ei ole võimalik aktiveerida. Selle põhjuseks võib olla: <ul style="list-style-type: none"> <li>• piduri temperatuur on kõrge</li> <li>• radariandur on blokeeritud, nt lörtsi või vihma tõttu.</li> </ul>

Tähis	Teade	Spetsifikatsioon
	<b>Radar blokeeritud Vt juhendit</b>	<p>Kohanduv püsikiirusehoidja on ajutiselt väljalülitatud olekus.</p> <ul style="list-style-type: none"> <li>• Radariandur on blokeeritud ja ei suuda avastada teisi sõidukeid nt tugeva vihma või radarianduri ette kogunenud lörtsi tõttu.</li> </ul> <p>Sellisel juhul on juhil võimalik valida lülitamine (lk. 200) kiirusehoidiku (CC) tavarežiimile – tekstiteated annavad teavet sobivate valikuvariantide kohta.</p> <p>Lugege radaranduri piirangutest (lk. 204).</p>
	<b>Adaptiivne kiirushoidik vajab hooldust</b>	<p>Kohanduv püsikiirusehoidja on väljalülitatud olekus.</p> <ul style="list-style-type: none"> <li>• Pöördu teenindusse - soovitame volitatud Volvo teenindust.</li> </ul>
	<b>Hoia autot piduriga + helisignaali<sup>A</sup></b>	<p>Auto on liikumatu ja püsikiirushoidik vabastab piduripedaali, et seisupidur saaks autot paigal hoida, kuid seisupiduri vea tõttu hakkab auto peagi liikuma.</p> <ul style="list-style-type: none"> <li>• Juht peab ise pidurdama. Teade jääb ekraanile ja häiresignaali töötab, kuni juht vajutab pidurit või gaasi.</li> </ul>
	<b>Alla 30 km/h Vajalik eesliikuv auto<sup>A</sup></b>	<p>Kuvatakse juhul, kui juht üritab kiirushoidiku aktiveerida kiirusel alla 30 km/h (20 mph), ilma et eespool oleks teist sõidukit.</p>

<sup>A</sup> Ainult koos ummikuabisüsteemiga.

### Sellega seotud teave

- Kohanduv kiirusehoidik – ACC\* (lk. 191)
- Kohanduv püsikiirusehoidja\* - ülevaade (lk. 193)
- Kohanduv püsikiirusehoidja\* - toimimine (lk. 192)

## Radariandur

Radarianduri funktsioon tuvastab samas suunas ja samal sõidurajal olevad autod või suuremad sõidukid.

Radarandurit kasutatakse järgmisteks funktsioonideks:

- Pikivahe hoiatus\*
- Adaptiivne püsikiirushoidik\*
- Kokkupõrke hoiatuse süsteem koos automaatpidurdamise ja jalgratturi ning jalakäija tuvastussüsteemiga\*

### **!** TÄHTIS TEAVE

Nähtavate kahjustuste korral auto iluvõrel või juhul, kui kahtlustate, et radarandur võib olla saanud kahjustusi:

- Pöördu autoteenindusse - soovitame volitatud Volvo teenindust.

Kahjustuste korral iluvõrel nagu ka radaranduri või selle kinnituse juures võib juhtuda, et funktsioon on kas osaliselt või täielikult mittefunktsionaalne või toimib puudulikult.

Radarianduri modifitseerimine võib kaasa tuua selle nõuetele mittevastavuse.

## Sellega seotud teave

- Radarandur - piiratud toime (lk. 204)
- Kohanduv kiirusehoidik – ACC\* (lk. 191)

- Kokkupõrke hoiatussüsteem\* (lk. 216)
- Pikivahe hoiatus\* (lk. 188)

## Radarandur - piiratud toime

Radaranduri (lk. 204) funktsionaalsus on anduri piiratud vaatevälja tõttu piiratud.

Adaptiivse kiirusehoidiku võime tuvastada ees liikuvaid sõidukeid väheneb märkimisväärselt, kui:

- eespool liikuva sõiduki kiirus erineb teie liikumiskiirusest märkimisväärselt;
- radaranduri vaateväli blokeeritakse näiteks tugevas vihmas või lörtsis või kui radarandurile on kogunenud muu mustus.

### **i** TÄHELEPANU

Hoidke radarianduri esine ala puhas - vt alapunkti "Hooldus" (lk. 220).

## Vaateväli

Radarisensoril on piiratud vaateväli. Mõnes olukorras teist sõidukit ei tuvastata või tuvastatakse eeldatust hiljem.

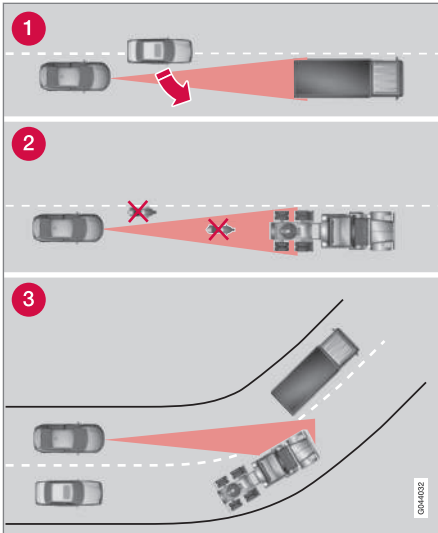

Kohanduva kiirusehoidiku vaateväli.

- 1 Mõnikord ei suuda radarandur avastada väga lähedal olevaid sõidukeid, nt auto ja eesolevate sõidukite vahel sõitvat sõidukit.
- 2 Väikeseid sõidukeid, nt mootorrattaid, ega sõidukeid, mis ei sõida sõiduraja keskel, võidakse mitte avastada.
- 3 Kurvides võib radariandur avastada vale sõiduki või kaotada avastatud sõiduki silmist.

### ⚠ HOIATUS

Juht peab alati liiklusaludega arvestama ja vahele segama, kui adaptiivne kiirusehoidik ei suuda sobivat kiirust või pikivahet hoida.

Adaptiivsest püsikiirusehoidikust ei ole abi iga-suguste liiklus-, ilma- ja teeolude korral.

Tutvuge kasutusjuhendi kõigi kohanduvat püsikiirusehoidikut käsitlevate jaotistega, et olla kursis selle piirangutega.

Vastutus ohutu pikivahe ja kiiruse säilitamise eest lasub alati juhil, ka siis, kui adaptiivne püsikiirusehoidik on kasutusel.

### ⚠ HOIATUS

Võre ette ei tohi paigaldada tarvikuid ega muid esemeid, näiteks lisatulesid.

### ⚠ HOIATUS

Adaptiivne püsikiirusehoidik ei ole kokkupõrgete vältimise süsteem. Juht peab vahele segama, kui süsteem ei suuda eessõitva auto kiirust tuvastada.

Adaptiivne kiirusehoidik ei pidurda autot, kui auto ees on inimesi või loomi, samuti näiteks väikeste sõidukite, näiteks jalgratta või mootorratta, korral. Samuti ei reageeri süsteem vastutulevale, aeglasele või liikumatule sõidukile.



Ära kasuta adaptiivset püsikiirusehoidikut näiteks linnaliikluses, tiheda liikluse korral, ristmikel, libeda ajal, kui teel on palju vett või lobjakat, tugevas vihmas/lumesajus, halva nähtavuse korral, käänulisel või libedal teel.

### Sellega seotud teave

- Kohanduv kiirusehoidik – ACC\* (lk. 191)
- Kokkupõrke hoiatussüsteem\* (lk. 216)
- Pikivahe hoiatus\* (lk. 188)



## Tüübikinnitus - radarsüsteem

Auto radariseadmete tüübikinnitust saab vaadata järgmisest tabelist.

Turg	ACC <sup>A</sup>	BLIS pime-nurga hoiatus-süsteem <sup>B</sup>	Tähis	Tüübi kinnitus
Brasiilia	✓			Este equipamento opera em caráter secundário, isto é, não tem direito à proteção contra interferência prejudicial, mesmo de estações do mesmo tipo e não pode causar interferência a sistemas operando em caráter primário.  Modelo: L2C0038TR 1071-10-3451 EAN: 07897843800248
		✓		Modelo: L2C0055TR 1500-15-8065 EAN: 07897843840978
Euroopa	✓	✓		Hereby, Delphi Electronics & Safety declares that L2C0038TR / L2C0055TR are in compliance with the essential requirements and other relevant provisions of Directive 1999/5/EC.  The Declaration of Conformity may be consulted at Delphi Electronics & Safety / 2151 E. Lincoln Road / Kokomo, Indiana 46902 USA

Turg	ACCA <sup>A</sup>	BLIS pime-nurga hoiatus-süsteem <sup>B</sup>	Tähis	Tüübi kinnitus
Araabia Ühendemiraadid	✓			TRA REGISTERED No: 0018923/09 DEALER No: DA37380/15
		✓		TRA REGISTERED No: ER37357/15 DEALER No: DA37380/15
Indoneesia	✓			14785/POSTEL/2010 1982
		✓		38806/SDPPI/2015 4927
Jordaania	✓			Type Approval No.: TRC/LPD/2009/87 Equipment type: Low Power Device (LPD)
		✓		Type Approval No.: TRC/LPD/2015/3 Equipment Type: Low Power Device (LPD)
Korea	✓			Certification No. DPH-L2C0038TR
		✓		Certification No. MSIP-CMI-DPH-L2C0055TR



Turg	ACCA <sup>A</sup>	BLIS pime-nurga hoiatus-süsteem <sup>B</sup>	Tähis	Tüübi kinnitus
Maroko	✓			AGREE PAR L'ANRT MAROC Numero d'agrement : MR 4838 ANRT 2009 Date d'agrement : 22/05/2009
		✓		AGREE PAR L'ANRT MAROC NUMÉRO D'AGRÉMENT: MR 9929 ANRT 2014 DATE D'AGRÉMENT: 26/12/2014
Moldaavia	✓	✓		1024
Singapur	✓	✓	Complies with IDA standards DA105753	Complies with IDA Standards DA105753
Lõuna-Aafrika	✓			TA-2009/163 APPROVED
		✓		TA-2014/2390 APPROVED

Turg	ACC <sup>A</sup>	BLIS pime-nurga hoiatus-süsteem <sup>B</sup>	Tähis	Tüübi kinnitus
Taiwan	✓			CCAB09LP4590T3
		✓		CCAB15LP0680T0

<sup>A</sup> ACC = Adaptive Cruise Control

<sup>B</sup> BLIS = Blind Spot Information

### Sellega seotud teave

- Radariandur (lk. 204)

## City Safety™

City Safety™ on funktsioon, mis aitab juhil vältida kokkupõrget ummikutes, kui nt eesolevas liikluses toimuvad muutused, kuid juhi tähelepanu ei ole samal ajal teravdatud, mille tagajärjel võib tekkida kokkupõrge.

City Safety™ funktsioon on aktiivne kiirustel alla 50 km/h (30 mph) ning see aitab juhti auto automaatse pidurdamisega otsese kokkupõrkeohu korral eessõitva autoga, kui juht ei reageeri õigeaegselt pidurdamise ja/või auto kõrvale juhtimisega.

City Safety™ aktiveerub olukordades, kus juht oleks pidanud varem pidurdama hakkama, seetõttu ei saa see juhti ka alati aidata.

Tarbetu sekkumise vältimiseks on City Safety™ rakendusae planeeritud võimalikult hiliseks.

City Safety™ funktsiooni olemasolu ei anna põhjust sõidustiili muuta. Kui juht loodab pidurdamisel täielikult ainult City Safety™ funktsioonile, toimub varem või hiljem kokkupõrge.

Tavaliselt märkab juht või reisija City Safety™ funktsiooni rakendumist ainult siis, kui kokkupõrkeoht on väga suur.

Kui autol on ka automaatse pidurdamisega kokkupõrke hoiatussüsteem (lk. 216)\*, täiendavad need süsteemid teineteist.

**! TÄHTIS TEAVE**

City Safety™ komponente võib remontida ja vahetada ainult teeninduses - soovitame kasutada volitatud Volvo teenindust.

**⚠ HOIATUS**

City Safety™ ei rakendu igasuguste sõiduloade, liikluse, ilmastiku või teeolude korral.

City Safety™ ei reageeri sõidukitele, mis sõidavad autost erinevas suunas, väikestele sõidukitele ja mootorratastele ega inimestele ja loomadele.

City Safety™ võib takistada kokkupõrget, kui kiiruse vahe on vähem kui 15 km/h (9 mph) – suurema kiirusevahe korral on võimalik ainult vähendada kokkupõrke kiirust. Täieliku pidurdusfunktsiooni saavutamiseks peab juht vajutama piduripedaali.

Ärge kunagi oodake City Safety™ rakendumist. Juht vastutab alati õige vahekauguse ja kiiruse hoidmise eest.

## Sellega seotud teave

- City Safety™ - piirangud (lk. 212)
- City Safety™ - toimimine (lk. 210)
- City Safety™ - kasutamine (lk. 211)
- City Safety™ - Laserandur (lk. 213)
- City Safety™ - sümbolid ja teated (lk. 215)

## City Safety™ - toimimine

City Safety jälgib auto ees liikluses toimuvat tuuleklaasi ülemisse serva paigaldatud laseranduri abil. Vahetu kokkupõrke ohu korral peatab City Safety sõiduki automaatselt, mida salongisviibijad tajuvad kui äkkpidurdust.

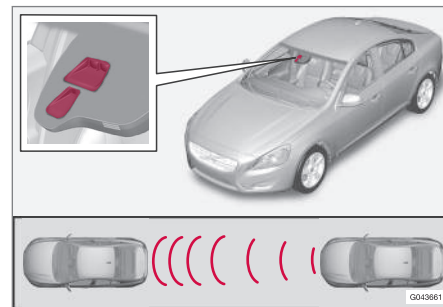

Laseranduri saatja ja vastuvõtja aken<sup>13</sup>.

Sõidukiiruse erinevuse korral 4 kuni 15 km/h (3–9 mph) eessõitva sõidukiga suudab City Safety kokkupõrke ära hoida.

City Safety rakendub lühikese äkkpidurdusena ja peatab auto tavapidurdamisele sarnaneval moel vahetult eesoleva sõiduki taga. Enamuse juhtide jaoks jääb see tunduvalt väljapoole normaalset sõidustiili ja võib tunduda ebamugavana.

Kui sõidukitevaheline kiirus erineb rohkem kui 15 km/h (9 mph), ei pruugi City Safety omal jõul

<sup>13</sup> Pilt on illustratiivne; üksikasjad olenevad konkreetsest mudelist.

kokkupõrget ära hoida. Parima võimaliku pidurdustõhususe saavutamiseks tuleb juhul vajutada piduripedaalile. Sellisel juhul on kokkupõrget võimalik ära hoida ka juhul, kui kiiruste erinevus on suurem kui 15 km/h (9 mph).

Kui funktsioon on aktiivne ja pidurdab, kuvatakse näidikuplokis tekstiteade, mis annab teada, et funktsioon on/oli aktiivne.

### TÄHELEPANU

City Safety™ pidurdamisel süttivad pidurituled.

### Sellega seotud teave

- City Safety™ - piirangud (lk. 212)
- City Safety™ (lk. 210)
- City Safety™ - kasutamine (lk. 211)
- City Safety™ - Laserandur (lk. 213)
- City Safety™ - sümbolid ja teated (lk. 215)

### City Safety™ - kasutamine

City Safety™ on funktsioon, mis aitab juhil vältida kokkupõrget ummikutes, kui nt eesolevas liikluses toimuvad muutused, kuid juhi tähelepanu ei ole samal ajal teravdatud, mille tagajärjel võib tekkida kokkupõrge.

### On ja Off

### TÄHELEPANU

Funktsioon City Safety™ aktiveeritakse automaatselt mootori käivitamisel.

Teatud olukordades on parem City Safety™ välja lülitada, nt kui autoga sõidetakse maastikul, kus puuoksad võivad vastu kapotti ja/või tuuleklaasi minna.

City Safety™ käsitsetakse menüüsüsteemis **MY CAR** (lk. 105). Pärast mootori käivitamist saab süsteemi järgmiselt deaktiveerida.

- Otsige menüüst **MY CAR** suvandit **Driver support system** ja valige **Väljas** juures **City Safety**.

Funktsioon lülitub mootori järgmisel käivitamisel sisse olenemata sellest, kas süsteem oli mootori väljalülitamise hetkel sees või väljas.

### HOIATUS

Laserandur väljastab laserkiirgust ka juhul, kui City Safety™ lülitatakse käsitsi välja.

### Sellega seotud teave

- City Safety™ (lk. 210)
- City Safety™ - piirangud (lk. 212)
- City Safety™ - toimimine (lk. 210)
- City Safety™ - Laserandur (lk. 213)
- City Safety™ - sümbolid ja teated (lk. 215)
- MY CAR (lk. 105)

## City Safety™ - piirangud

City Safety andur tuvastab nii öösel kui päeval autosid ja teisi suuri mootorsõidukeid, mis asuvad auto ees.

Funktsioonil on siiski mõned piirangud.

Anduri piirangud tähendavad, et City Safety-funktsiooni toime on nõrgem - või puudub - nt tugeva lume- ja vihmasaju, tiheda udu, tolmutormi ja tuisuga. Tuuleklaasil olev udu, mustus, jää ja lumi võivad samuti talitlust häirida.

Madalal ripuvad objektid, nt koorimat tähistav lipp/märgistus või lisatarvikud, nt lisatuled ja pörkeruad, mis asuvad kapotist kõrgemal, piiravad funktsioneerimist.

City Safety anduri laserkiir mõõdab valguse peegeldumist. Andur ei suuda tuvastada väikese peegeldusvõimega objekte. Sõidukite tagumine sektioon peegeldab valgust tänu numbriplaadile ja tagumistele helkuritele reeglina piisavalt hästi.

Libedal teepinnal pidurdusteeikond pikeneb, mis võib vähendada City Safety avarii vältimise suutlikkust. Sellistes olukordades tagavad parima võimaliku stabiilselt rakendatava pidurdusjõu süsteemid ABS<sup>14</sup> ja ESC<sup>15</sup>.

Tagurdamise ajal on City Safety ajutiselt väljalülitatud olekus.

Madalatel kiirustel, s.t kiirustel alla 4 km/h (3 mph) ei ole City Safety süsteem aktiivne. See tähendab, et süsteem ei rakendu olukordades, kus eesolevale sõidukile lähenetakse väga aeglaselt, näiteks sõiduki parkimisel.

Juhi sõiduvõtted on alati käsitledavad primaarsestena, mistõttu City Safety ei rakendu olukordades, kus juhi sõiduvõtted roolimisel või kiirendamisel on taotluslikud. Sellisel juhul ei toimu sekkumist isegi siis, kui kokkupõrge osutub möödapääsmatuks.

Kui City Safety vältis kokkupõrget seisva objektiga, jääb auto kuni 1,5 sekundiks seisma. Kui süsteem pidurdas autot eespool liikuva sõiduki tõttu, jätkab auto liikumist selle sõidukiga võrdse kiirusega.

Manuaalkäigukastiga auto mootor seiskub, kui City Safety on auto peatanud, välja arvatud juhul, kui juht jõuab enne mootori seiskumist siduri alla vajutada.

<b>i</b> <b>TÄHELEPANU</b>
<ul style="list-style-type: none"><li>• Laseranduri ees olev tuuleklaasipind peab olema alati jää-, lume- ja mustusevaba (vt anduri asukohajoonis (lk. 210)).</li><li>• Ärge kinnitage ega paigaldage midagi tuuleklaasile laseranduri ette.</li><li>• Eemaldage kapotilt jää ja lumi - lume ja jää kõrgus ei tohi ületada 5 cm.</li></ul>

## Veotsing ja tegevus

Teate **Esiklaasiandur blokeeritud Vt juhendit** kuvamise korral näidikuplokis tähendab see, et laserandur ei tööta ega suuda seega eesolevate sõidukite olemasolu tuvastada. Sellega seonduvalt ei ole aktiivne ka City Safety süsteem.

Teadet **Esiklaasiandur blokeeritud Vt juhendit** ei kuvata kõigis olukordades, kus laserandur on blokeerunud. Seetõttu peab juht hoidma tuuleklaasi ja anduri ümbruse puhtana.

Tabelis on toodud kuvatava teate võimalikud põhjused koos vastava soovitatava tegevusega.

<sup>14</sup> (Anti-lock Braking System) - pidurite lukustumisvastane süsteem.

<sup>15</sup> (Electronic Stability Control) - stabiilsussüsteem.

Põhjus	Tegevusjuhised
Laseranduri ees olev tuuleklaasi pind on määrdunud või jää või lumega kaetud.	Puhasta anduri ees olev tuuleklaasi pind mustusest, jääst ja lumest.
Laseranduri vaateväli on takistatud.	Eemalda takistav objekt.

### ! TÄHTIS TEAVE

Tuuleklaasil anduri akna ees olevate mõrade, kriimustuste ja kivitäkete korral, mis on umbes 0,5 x 3,0 mm suurused (või suuremad), tuleb esiklaasi vahetamiseks pöörduda teenindusse (vt anduri anduri asukohajoonist (lk. 210)) - soovime volitatud Volvo teenindust.

Vastasel korral võib City Safety™ suutlikkus halveneda.

City Safety™-i tõrke, puuduliku või vähenenud töö vältimiseks tuleb arvestada ka järgmist.

- Volvo soovib **mitte** remontida laseranduri esise ala pragusid, kriimustusi ega kivitäkkeid - selle asemel tuleb vahetada kogu tuuleklaas.
- Enne tuuleklaasi vahetamist pöörduge volitatud Volvo teenindusse, et tagada õige tuuleklaasi tellimine ja paigaldamine.
- Vahetamisel tuleb kasutada sama tüüpi, Volvo poolt heakskiidetud esiklaasipuhasteid.

### Sellega seotud teave

- City Safety™ (lk. 210)
- City Safety™ - toimimine (lk. 210)
- City Safety™ - kasutamine (lk. 211)

## City Safety™ - Laserandur

City Safety™ funktsioon hõlmab andurit, mis saadab laservalgust (vt joonist (lk. 210)), et leida anduri asukoht). Pöördu kvalifitseeritud teenindusse, kui tekib tõrge või laserandur vajab hooldust - soovime pöörduda volitatud Volvo teenindusse. Laseriseadme käsitsemisel on ettenähtud juhiste järgimine kohustuslik.

Järgnevad kaks tabelit on seotud laseranduriga.

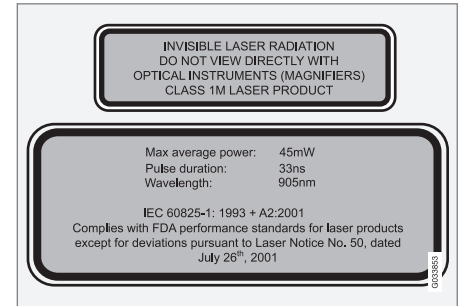

Ülemine joonisel olev silt kirjeldab laserkiireklassi järgnevalt:

- Laserkiirgus - Optilise vahendiga ei tohi otseselt vaadata - Klassi 1M laseriseade.

Alumine joonisel olev silt kirjeldab laserkiire füüsilisi andmeid:

- IEC 60825-1:1993 + A2:2001. Vastab FDA (USA toidumet) standarditele laserisead-



- ◀◀ mete konstruktsiooni kohta, peale kõrvalekallete, mis on kooskõlas „Lasereid puudutava teatega nr 50° 26. juulist 2001.

### Laseranduri kiirgusandmed

Alljärgnevas tabelis on loetletud laseranduri füüsilised andmed.

Suurim impulsienergia	2.64 $\mu$ J
Suurim keskmine võimsus	45 mW
Impulsi kestus	33 ns
Hajuvus (horisontaalne x vertikaalne)	28° x 12°

**⚠ HOIATUS**

Nende juhiste mittejärgimisel tekib silmavigastuste oht!

- Ära vaata kunagi laserandurisse (see väljastab nähtamatut laserkiirgust) suurendusoptikaga, nt suurendusklaasi, mikroskoobi, läätsede või muu optilise instrumendiga lähemal kui 100 mm.
- Laserandurit tohib testida, remontida, eemaldada, reguleerida ja/või selle osi vahetada üksnes kvalifitseeritud töökoda - soovitage Volvo volitatud töökoda.
- Kahjuliku kiirguse vältimiseks ära tee muid seadistus- ja hooldustöid peale siin kirjeldatute.
- Remontija peab järgima laseranduri kohta koostatud eriteavet.
- Ära eemalda laserandurit (nende alla kuuluvad ka läätsed). Eemaldatud laserandur ei vasta standardis IEC 60825-1 sätestatud laseriklassile 3B. Laseriklass 3B pole silmadele ohutu ning kujutab endast seega vigastuste ohtu.
- Laseranduri pistik tuleb enne tuuleklaasi eemaldamist lahutada.
- Laserandur tuleb paigaldada tuuleklaasile enne anduripistiku ühendamist.
- Laserandur saadab laserkiire kaugjuhtimispult-võtme seadmisel süüteasendisse II (lk. 74), seda ka seisatud mootori korral.

### Sellega seotud teave



- City Safety™ (lk. 210)
- City Safety™ - piirangud (lk. 212)
- City Safety™ - toimimine (lk. 210)
- City Safety™ - kasutamine (lk. 211)
- City Safety™ - sümbolid ja teated (lk. 215)

## City Safety™ - sümbolid ja teated

Seoses linnaliikluse ohutussüsteemi City Safety™ (lk. 210) automaatse pidurdussüsteemi-

miga võivad näidikuploki süttida täiendavad sümbolid ja tekstiteade. Tekstiteate kinnitami-

seks vajuta lühidalt nuppu **OK**, mis asub suunatulekangil.

Tähis	Teade	Tähendus/tegevus
	Automaatpidur City Safety	City Safety™ pidurdab või on automaatselt pidurdanud.
	Esiklaasiandur blokeeritud Vt juhendit	Laserandur on ajutiselt mittetoimiv, kuna miski blokeerib selle. <ul style="list-style-type: none"> <li>Eemalda andurit takistav objekt ja/või puhasta tuuleklaas anduri ees olevas piirkonnas. Lugege laseranduri piirangutest (lk. 212).</li> </ul>
	City Safety Vajalik hooldus	City Safety™ funktsiooni on välja lülitatud. <ul style="list-style-type: none"> <li>Kui teade jääb püsima, pöördu teenindusse - soovitame volitatud Volvo teenindust.</li> </ul>

### Sellega seotud teave

- City Safety™ (lk. 210)
- City Safety™ - piirangud (lk. 212)
- City Safety™ - toimimine (lk. 210)
- City Safety™ - kasutamine (lk. 211)
- City Safety™ - Laserandur (lk. 213)

## Kokkupõrke hoiatussüsteem\*

Kokkupõrkehoiatus koos automaatse pidurdamise ning jalgratturi ja jalakäija tuvastamise funktsiooniga (Collision Warning with Auto Brake and Cyclist and Pedestrian Detection) on seade, mis aitab juhti olukordades, kus eksisteerib jalakäijale, jalgratturile või sõidukile otsasõitmise oht või kokkupõrke oht samas suunas eessõitva või seisva sõidukiga.

Funktsioon "Kokkupõrkehoiatus koos automaatse pidurdamise ja jalakäija ning jalgratturi tuvastamisega" sekkub olukordades, kus juhil oleks tulnud alustada pidurdamist varem, mistõttu ei suuda see süsteem juhti igas olukorras aidata.

Kokkupõrkehoiatus funktsioon on mõeldud sekkuva võimalikult hilja nii, et selle sekkumine ilma äärmise vajaduseta juhtimist ei segaks.

Kokkupõrkehoiatus funktsioon aitab kokkupõrget vältida või vähendada kokkupõrkekiirust.

Funktsioon "Kokkupõrkehoiatus koos automaatse pidurdamise ja jalakäija ning jalgratturi tuvastamisega" ei ole mitte mingil juhul käsitletav sellise abistava seadmena, mille toimele toetudes võiks juht oma sõidustiili lohkamaks muuta. Juhul kui juht jääb pidurdamisel liialt lootma kokkupõrkehoiatus süsteemi sekkumisele, lõppeb see varem või hiljem avariiga.

## Kaks erinevat versiooni

Sõltuvalt auto varustusastmest on olemas võib kokkupõrke tuvastamise funktsioonist kaks versiooni.

### Versioon 1

Süsteem üksnes hoiatab<sup>16</sup> juhti eesolevatest takistustest, teavitades sellest helisignaali ja visuaalse märguande abil – automaatset pidurdamist ei toimu ja juhil tuleb endal pidurdada.

### Versioon 2

Juhti teavitatakse eesiseivatest takistustest helisignaali ja visualiseeritud märguande abil – auto pidurdab automaatselt juhul, kui juht õigeaegselt vajalikke sõiduvõtteid ei rakenda.



### TÄHTIS TEAVE

Funktsiooni "Kokkupõrkehoiatus koos automaatse pidurdamise ja jalakäija tuvastamisega" sisekomponentide hooldust tohib viia läbi ainult töökojas, soovitatavalt volitatud Volvo töökojas.

## Sellega seotud teave

- Kokkupõrke hoiatussüsteem\* - toimimine (lk. 217)
- Kokkupõrke hoiatussüsteem\* - Jalakäijate tuvastus (lk. 219)

- Kokkupõrke hoiatussüsteem\* - jalgratturite tuvastus (lk. 218)
- Kokkupõrke hoiatussüsteem\* - toimimine (lk. 220)
- Kokkupõrke hoiatussüsteem\* - piirangud (lk. 222)
- Kokkupõrke hoiatussüsteem\* - kaameraandurite piiratud toime (lk. 223)
- Kokkupõrke hoiatussüsteem\* - sümbolid ja teated (lk. 224)

<sup>16</sup> "Tase 1" jalgratturite eest ei hoiata.

## Kokkupõrke hoiatussüsteem\* - toimimine

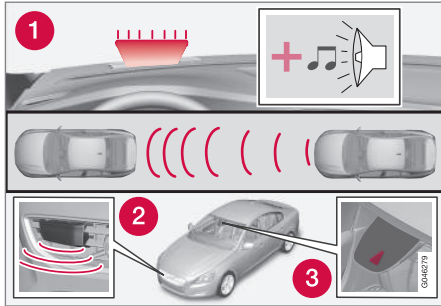

Talitluse ülevaade<sup>17</sup>.

- 1 Audiovisuaalne hoiatussignaal kokkupõrkeoju korral.
- 2 Radariandur<sup>18</sup>
- 3 Kaameraandur

Kokkupõrkehoiatus koos automaatse pidurdamisega rakendub kolmes etapis järgnevalt:

1. **Kokkupõrke hoiatus**
2. **Pidurdusabi**<sup>18</sup>
3. **Automaatne pidurdus**<sup>18</sup>

Kokkupõrke hoiatussüsteem ja City Safety™ (linnaliikluse ohutussüsteem) (lk. 210) funktsioonid täiendavad teineteist.

### 1 - Kokkupõrkehoiatus

Esmalt hoiatatakse juhti võimalikust kokkupõrke ohu tekkimisest.

Kokkupõrkehoiatussüsteem suudab tuvastada jalakäijaid, jalgrattureid või sõidukid, mis seisavad paigal või liiguvad teie autoga samas suunas ning asuvad teie ees.

Jalakäijale otsasõidu ohu või teise sõidukiga kokkupõrke ohu korral teavitatakse juhti sellest vilkuva punase hoiatussignaali (1) ja helisignaaliga.

### 2 - Pidurdusabi<sup>18</sup>

Kokkupõrkeoju jätkuval suurenemisel pärast kokkupõrke ohust teavitavate signaalide edastamist rakendub pidurdusabi.

Sellela valmistatakse pidurisüsteem ette järsuks pidurdamiseks pidurite sujuval rakendamisel, mis võib kaasa tuua kerge nõksatuse.

Piduripedaali piisavalt kiirel vajutamisel rakendub täispidurduse funktsioon.

Kui süsteem leiab, et pidurdustugevus pole kokkupõrke vältimiseks piisav, võimendab pidurdusabi ka juhupoolset pidurdamist.

### 3 - Automaatne pidurdus<sup>18</sup>

Lõpuks rakendub automaatse pidurduse süsteem.

Kui juht ei ole ikka veel reageerinud ning kokkupõrge on väga lähedal, rakendub automaatne pidurdusfunktsioon olenemata sellest, kas juht vajutab pidurit või mitte. Sellisel juhul rakenduvad pidurid suurima võimaliku pidurdusjõuga selleks, et vähendada kokkupõrkekiirust või piiratud pidurdusjõuga juhul, kui sellest piisab kokkupõrke ärahoidmiseks. Jalgratturite puhul võidakse hoiatus esitada ja äkkpidurdamine sooritada liiga hilja või samaaegselt.

<sup>17</sup> Pilt on illustratiivne; üksikasjad olenevad konkreetsest mudelist.

<sup>18</sup> Ainult versiooni 2 korral.



## ⚠ HOIATUS

Kokkupõrke hoiatussüsteem ei rakendu iga-suguste sõiduolude, liikluse, ilmastiiku või teelolude korral. Kokkupõrke hoiatussüsteem ei reageeri sõidukitele, mis sõidavad vastasuunas, ega loomadele.

Hoiatus aktiveeritakse ainult väga suure kokkupõrkeohtu korral. Käesolevas jaotises "Funktsioon" ja jaotises "Piirangud" tutvustatakse piiranguid, millest juht peab olema teadlik enne automaatpiduri ja kokkupõrke hoiatussüsteemi kasutamist.

Jalakäija või jalgratturi eest hoiatamise ja pidurdamise funktsioon lülitub välja, kui sõidukiirus ületab 80 km/h (50 mph).

Jalakäijate ja jalgratturite eest hoiatamine ja pidurite rakendamine ei toimi pimedas ja tunnelis sõidu ajal, isegi juhul, kui tänavavalgus on sisse lülitatud.

Automaatpidurifunktsioon võib kokkupõrke ära hoida või kokkupõrkekiirust vähendada. Pidurite täieliku toime tagamiseks peab juht alati pidurit vajutama - isegi juhul, kui automaatpidur rakendub.

Ärge jääge kunagi kokkupõrkehoiatust ootama. Juht vastutab alati nõuetekohase pikivahe ja kiiruse kasutamise eest - isegi juhul, kui kokkupõrke hoiatus koos automaatpiduriga on kasutusel.

### Sellega seotud teave

- Kokkupõrke hoiatussüsteem\* (lk. 216)

## Kokkupõrke hoiatussüsteem\* - jalgratturite tuvastus

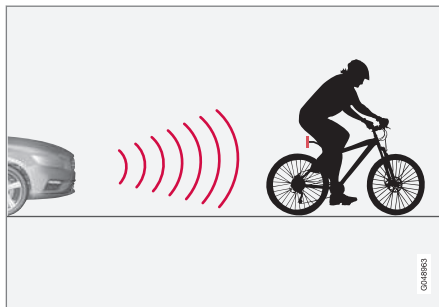

Funktsioon "näeb" jalgrattureid tagant, kes liiguvad teiega samas suunas.

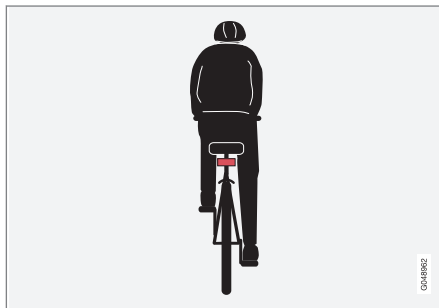

Optimaalsed näited, kuidas süsteem jalgrattureid tuvastab - selge kere- ja jalgrattakontuurid, otse tagant ja auto keskjoonel paiknevad.

Süsteemi optimaalseks toimimiseks on oluline, et süsteemi funktsioon, mis tuvastab jalgrattureid, saaks võimalikult ühest teavet keha ja jalgratta kuju kohta - see tähendab, et võimalik peab olema tuvastada jalgratas, pea, käed, õlad, jalad, üla- ja alakeha ning inimese tavaline liikumismuster.

Kui suurem osa jalgratturist pole funktsiooni kaamerale nähtav, ei suuda süsteem jalgratturit tuvastada.

- Et funktsioon suudaks jalgratturi tuvastada, peab tegemist olema täiskasvanuga, kes sõidab täiskasvanutele mõeldud jalgrattaga.
- Jalgratas peab olema varustatud hästi nähtava ja heaks kiidetud<sup>19</sup> tagumise punase helkuriga, mis on paikneb teepinnast vähemalt 70 cm kõrgusel.
- Funktsioon suudab tuvastada teiega samas suunas liikuvaid jalgrattureid tagant poolt, mitte nurga alt ega küljelt.
- Funktsiooni võime jalgrattureid hämaras näha on piiratud, – nii nagu inimsilmal.
- Funktsiooni võime jalgrattureid tuvastada deaktiveeritakse pimedas või tunnelis sõidu ajaks, isegi juhul kui tänavavalgustus on sisse lülitatud.
- Jalgratturite optimaalseks tuvastamiseks tuleb City Safety™-funktsioon aktiveerida, vt City Safety™ (lk. 210).

### **⚠ HOIATUS**

Kokkupõrkehoiatus koos automaatpiduri ja jalgratturianduriga on autojuhti abistav funktsioon.

Funktsioon ei suuda tuvastada:

- kõiki jalgrattureid igas olukorras ning see ei näe näiteks ka osaliselt varjatud jalgrattureid.
- küljelt lähenevaid ja kehapiirjooni varjavate riietega jalgrattureid.
- jalgrattaid, millel pole tagumist punast helkurit.
- suure koormaga jalgrattaid.

Juht on alati vastutav sõiduki nõuetekohase juhtimise ja ohutu pikivahe hoidmise eest.

### **Sellega seotud teave**

- Kokkupõrke hoiatussüsteem\* (lk. 216)

## **Kokkupõrke hoiatussüsteem\* - Jalakäijate tuvastus**

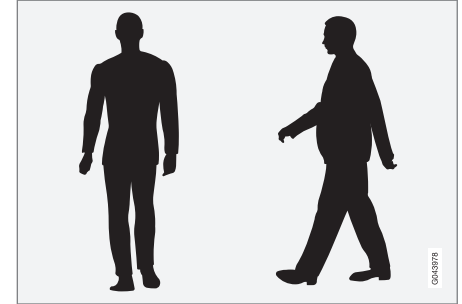

Optimaalsed näited selle kohta, mida süsteem peab selge kehakujuga jalakäijateks.

Süsteemi optimaalseks toimimiseks on oluline, et süsteemi funktsioon, mis tuvastab jalakäijad, saaks võimalikult ühest teavet kehakuju kohta – see tähendab, et võimalik peab olema tuvastada pea, käed, õlad, jalad, üla- ja alakeha ning inimese tavaline liikumismuster.

Kui suurem osa kehast pole funktsiooni kaamerale nähtav, ei suuda süsteem jalakäijat tuvastada.

<sup>19</sup> Helkur peab vastama vastava riigi liikluseadustes kehtestatud soovitudele ja nõuetele.

- Selleks et süsteem suudaks jalakäija tuvastada, peab ta olema püsti ja vähemalt 80 cm pikkune.
- Kaamera võime inimesi hämaras näha on piiratud, – nii nagu inimsilmal.
- Kaamera anduri võime jalakäijaid tuvastada desaktiveeritakse pimedas või tunnelis sõidu ajaks, isegi juhul kui tänavavalgustus on sisse lülitatud.

## ⚠ HOIATUS

Funktsioon "Kokkupõrkehoiatus koos automaatse pidurdamise ning jalgratturi ja jalakäija tuvastamisega" on autojuhti abistav funktsioon. Funktsioon ei tuvasta igas olukorras kõiki jalakäijaid ja ei märka näiteks:

- osaliselt varjatud jalakäijaid, isikuid rõivastes, mis varjavad nende kehakontuure või lähemaid kui 80 cm pikkuseid jalakäijaid;
- suuri esemeid kandvaid jalakäijaid.

Juht on alati vastutav sõiduki nõuetekohase juhtimise ja ohutu pikivahe hoidmise eest.

## Sellega seotud teave

- Kokkupõrke hoiatussüsteem\* (lk. 216)

## Kokkupõrke hoiatussüsteem\* - toimimine

### Hoiatussignaalid sees ja väljas

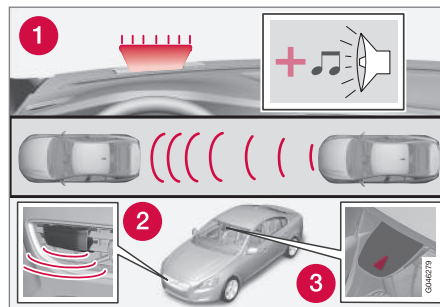

1. Heliline ja visuaalne hoiatus kokkupõrkeohtu korral<sup>20</sup>.

Võite valida, kas kokkupõrke hoiatussüsteemi helisignaale ja visuaalsed hoiatussignaalid on sees või väljas.

Motorit käivitades aktiveeritakse automaatselt säte, mis oli aktiivne enne mootori seiskamist.

### ⓘ TÄHELEPANU

Pidurdamistugi ja automaatpidurite funktsioonid on alati aktiveeritud – desaktiveerimine ei ole võimalik.

Kokkupõrke hoiatussüsteemi seadistused tehakse keskkonsooli ekraanil ja menüüsüsteemis **MY CAR**, vt (lk. 105).

### Valgus- ja helisignaaleid

Kui kokkupõrke hoiatussüsteemi tuli ja heliline hoiatus aktiveeritakse, testitakse hoiatusduld (nr [1] eelmisel joonisel) iga kord, kui mootor käivitatakse, milleks süüdatakse korra hoiatusduld erinevad valguspunktid.

Pärast mootori käivitamist saab valgus- ja helisignaaleid välja lülitada.

- Otsige suvandit **Collision warning** valikust **Driver support system** menüüsüsteemis **MY CAR** (lk. 105) – seal tühistage funktsiooni märged.

### Helisignaal

Pärast mootori käivitamist saab hoiatushelid eraldi aktiveerida/deaktiveerida.

- Otsige suvandit **Warning sound** valikus **Collision warning** menüüsüsteemis **MY CAR** (lk. 105) – ja valige Sees või Väljas.

Seejärel antakse kokkupõrke hoiatus ainult valgussignaaliga.

### Seadistatud hoiatuskaugus

Hoiatuskaugus reguleerib kauguse, mille juures visuaalne ja akustiline hoiatus käivitub.

- Otsige suvandit **Warning distance** valikus **Collision warning** menüüsüsteemis **MY**

<sup>20</sup> Skemaatiline joonis - auto mudel ja üksikasjad võivad erineda.

## CAR (lk. 105) – ja valige Long, Normal või Short.

Hoiatuskaugus määrab süsteemi tundlikkuse. Hoiatusdistants **Long** tagab varasema hoiatuse. Katseta kõigepealt **Long** valikuga ja kui selline seadistus kutsus esile liiga palju hoiatusi, mis võib mõjuda teatud olukorras segavalt, siis vali hoiatusdistants **Normal**.

Kasutada hoiatusdistantsi **Short** ainult erandjuhtudel – näiteks sõitmisel vahelduva kiirusega.

### **i** TÄHELEPANU

Kohanduva kiirushoidiku kasutamisel kasutab kiirushoidik hoiatustuld ja hoiatusheli ka siis, kui kokkupõrke hoiatussüsteem on välja lülitatud.

Kokkupõrke hoiatussüsteem hoiatab juhti kokkupõrkeohu korral, kuid funktsioon ei lühenda juhi reaktsiooniaega.

Kokkupõrke hoiatussüsteemi täie tõhususe saavutamiseks sõitke alati 4-5 sekundile seadistatud Pikivahe hoiatuse (lk. 188) ajaintervalliga.

### **i** TÄHELEPANU

Isegi kui pikivahe hoiatuse kauguseks on seaditud **Long**, võib hoiatus teatud juhtudel hilineada, nt kui kiirused on väga erinevad või kui eessõitev auto järsult pidurdab.

### **⚠** HOIATUS

Ükski automaatsüsteem ei suuda garanteerida 100 % täpset talitlust igas olukorras. Seega ärge testige kokkupõrkehoiatust automaatpiduriga inimeste või sõidukite suunas sõites - see võib põhjustada tõsist kahju ja vigastusi ja olla eluohtlik.

### Seadistuste kontrollimine

Kehtivat seadistust saab juhtida keskkonsooli ekraanil ja menüüsüsteemis (lk. 105) **MY CAR**.

## Hooldus

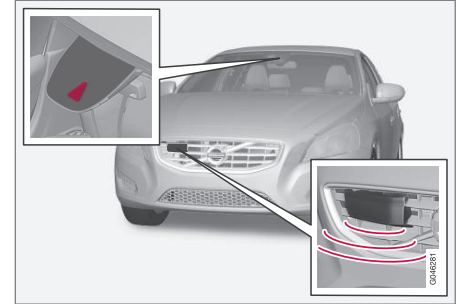

Kaamera ja radarist andur<sup>21</sup>.

Tagamaks andurite laitmatu funktsioneerimine, tuleb neid hoida puhastena porist, jääst ja lumest, samuti tuleb neid regulaarselt vee ja šampoonega pesta.

### **i** TÄHELEPANU

Andureid kattev pori, jää ja lumi vähendab nende funktsiooni ja võib möötmist takistada.

## Sellega seotud teave

- Kokkupõrke hoiatussüsteem\* (lk. 216)

<sup>21</sup> Pilt on illustratiivne; üksikasjad olenevad konkreetsest mudelist.

## Kokkupõrke hoiatussüsteem\* - piirangud

Funktsioonil on teatud piirangud – näiteks ei ole see aktiivses olekus kuni kiiruseni 4 km/h (3 mph).

Kokkupõrke hoiatussüsteemi visuaalne hoiatussignaal (vt (1) joonisel (lk. 217)) võib tugevas päikesevalguses, peegelduste korral, päikeseprillide kasutamisel või mitte otse ette vaadates olla raskesti märgatav. Seetõttu tuleks hoiatusheli alati aktiveerida.

Libedal teepinnal pidurdusteekond pikeneb, mis võib vähendada avarii vältimise suutlikkust. Sellistes olukordades tagavad parima võimaliku stabiilselt rakendatava pidurdusjõu süsteemid ABS ja ESC (lk. 178).

### **i** TÄHELEPANU

Nähtava hoiatussignaal saab ajutiselt välja lülitada, näiteks kui temperatuur salongis tõuseb päikese käes väga kõrgele. Sel juhul koskab hoiatussignaal isegi juhul, kui signaal on menüüsüsteemi kaudu välja lülitatud.

- Süsteem ei hoiata alati, kui ees sõitev auto on väga väike või rooli ning pedaali aktiivselt kasutatakse (nt väga hoogsas sõidumaneeri korral).

### **!** HOIATUS

Hoiatamine ja pidurdamine võib hilineda või puududa, kui liiklusolukorra või välismõjude tõttu ei suuda radari või kaamera andur õigel ajal tuvastada sõiduki ees olevat jalakäijat, sõidukit või jalgratturit.

Andur ei suuda jalakäijaid ja jalgrattaid veatult tuvastada<sup>22</sup> – süsteem suudab hoiatusi anda ja pidurdada kiirusel kuni 50 km/h (30 mph). Seisvate või aeglaselt liikuvate sõidukite puhul lülitub hoiatus- ja pidurdusfunktsioon sisse, kui auto kiirus on kuni 70 km/h (43 mph).

Liikumata või aeglaselt liikuvate sõidukite hoiatuse saab välja lülitada, kui väljas on pime või nähtavus on halb.

Jalakäija või jalgratturi eest hoiatamise ja pidurdamise funktsioon lülitub välja, kui sõiduki kiirus ületab 80 km/h (50 mph).

Kokkupõrke hoiatussüsteem kasutab Kohanduva püsikiirusehoidjaga (lk. 191) samu radarandureid. Lugege lisateavet radaranduri piirangutest (lk. 204).

Juhul kui hoiatused tunduvad liiga sagedased või häirivad, võib hoiatuskaugust vähendada (lk. 220). Selle tulemusena antakse hoiatusi hiljem ning seega väheneb hoiatuste koguarv.

Kokkupõrkehoiatus automaatse pidurdusfunktsiooniga on tagurpidikäigu sisselülitamisel ajutiselt väljalülitatud olekus.

Kokkupõrkehoiatus koos automaatpiduriga ei aktiveeru väikesel kiirusel ehk alla 4 km/h (3 mph). Seega ei sekku süsteem olukordades, kus eesmisele sõidukile lähenetakse väga aeglaselt, nt parkimisel.

Olukordades kus juht kasutab teadlikult ohutuid sõiduvõtteid, võib kokkupõrkehoiatus sekkuda tavapärasest hiljem. Nii välditakse asjatute sekkumiste võimalust süsteemi poolt.

Kui automaatne pidurdus vältis kokkupõrget seisva objektiga, jääb auto seisma kuni 1,5 sekundiks. Kui süsteem pidurdas autot eespool liikuva sõiduki tõttu, jätkab auto liikumist selle sõidukiga võrdse kiirusega.

Manuaalkäigukastiga auto mootor seiskub, kui automaatne pidurdus on auto peatanud, välja arvatud juhul, kui juht jõuab enne mootori seiskumist siduri alla vajutada.

### Sellega seotud teave

- Kokkupõrke hoiatussüsteem\* (lk. 216)

<sup>22</sup> Hoiatamine jalgratturi eest ja pidurite täielik rakendumine võib toimuda väga hilja või alles kokkupõrke ajal.

## Kokkupõrke hoiatussüsteem\* - kaameraandurite piiratud toime

Kokkupõrkehoiatus koos automaatse pidurdamise ning jalgratturi ja jalakäija tuvastamise funktsiooniga (Collision Warning with Auto Brake and Cyclist and Pedestrian Detection) on seade, mis aitab juhti olukordades, kus eksisteerib jalakäijale, jalgratturile või sõidukile otsasõitmise oht või kokkupõrke oht samas suunas eessõitva või seisva sõidukiga.

Funktsioon kasutab autokaamera andureid, millel on teatud piirangud.

Ühtlasi kasutavad auto kaameraandurit nagu ka kokkupõrkehoiatust koos automaatse pidurdamise süsteemiga järgmised funktsioonid:

- Aktiivsed kaugtuled (lk. 85)
- Liiklusmärkide teave (lk. 230)
- Driver Alert Control - DAC (lk. 234)
- Sõiduraja abifunktsioon (lk. 237)

### **i** TÄHELEPANU

Hoidke esiklaasi pind kaameraanduri ees jääst, lumest, udust ja mustusest vaba.

Ärge pistke ega kinnitage midagi tuuleklaasi külge kaameraanduri ette, sest see võib vähendada mõne kaamerast sõltuva süsteemi efektiivsust või peatada selle töö.

Kaameraanduritel on inimsilma võimetega sarnased piirid, st need "näevad" halvemini nt pimedas, tugevas lumesajus ja vihmas ning paksus udus. Sellistes tingimustes võivad kaamerast sõltuvate süsteemide funktsioonid tuntavalt nõrgeneda või ajutiselt välja lülituda.

Tugev vastutulev valgus, sõiduteel tekkiv peegeldus, teepinnal olev lumi või jää, porine tee või ebaselge teemärgistus võivad kaameraanduri tundlikkust sõidutee jälgimisel ning jalakäijate ja teiste sõidukite tuvastamisel oluliselt vähendada.

Kaamera anduri vaateväli on piiratud, mistõttu ei osutu mõnedel juhtudel jalakäijate, jalgratturite või sõidukite tuvastamine võimalikuks või toimub nende tuvastamine tavapärasega võrreldes teatava viibega.

Väga kõrge temperatuuri korral lülitub kaamera oma tööviime säilitamiseks ca 15 minutiks pärast mootori käivitumist ajutiselt välja.

### Veotsing ja tegevus

Kui ekraanile kuvatakse teade **Esiklaasiandur blokeeritud Vt juhendit**, on kaamera andur blokeeritud ja ei suuda tuvastada jalakäijaid, jalgrattureid, sõidukeid ning auto ette jäävat teemärgistust.

Lisaks tähendab see, et automaatpidurdusega avariihoiatus ja järgmised funktsioonid ei tööta korralikult.

- Aktiivsed kaugtuled
- Driver Alert Control

- Sõiduraja hoidmise abifunktsioon
- Liiklusmärkide teave

Järgmsies tabelis on toodud kuvatava teate võimalikud põhjused koos vastava tegevusega.

Põhjus	Tegevusjuhised
Kaamera ees olev tuuleklaasi pind on määrdunud või jää või lumega kaetud.	Puhasta kaamera ees olev tuuleklaasi pind mustusest, jääst ja lumest.
Paksu udu, tugeva vihma või lume tõttu võib kaamera eba-korrektset funktsioneerida.	Tegevus puudub. Mõnikord ei tööta kaamera tugevas vihmas või lumesajus.
Kaamera ees olev tuuleklaasi pind on puhastatud, kuid teade ei kao.	Oota. Kaamerale võib kuluda nähtavuse mõõtmiseks mitu minutit.
Mustus on tuuleklaasi sisemise poole ja kaamera vahel.	Pöördu autoteenindusse esiklaasis oleva kaamerakatte puhastamiseks - soovitage volitatud Volvo teenindust.

### Sellega seotud teave





- Kokkupõrke hoiatussüsteem\* (lk. 216)



## Kokkupõrke hoiatusüsteem\* - sümbolid ja teated

Kokkupõrkehoiatus koos automaatse pidurdamise ning jalgratturi ja jalakäija tuvastamise funktsiooniga (Collision Warning with Auto Brake and Cyclist and Pedestrian Detection) on seade, mis aitab juhti olukordades, kus eksisteerib jalakäijale, jalgratturile või sõidukile otsasõitmise oht või

kokkupõrke oht samas suunas eessõitva või seisva sõidukiga.

kokkupõrke oht samas suunas eessõitva või seisva sõidukiga.

Sümbol <sup>A</sup>	Teade	Spetsifikatsioon
	<b>Collision warning system</b> Väljalülitatud	Kokkupõrke hoiatusüsteem on välja lülitatud. Kuvatakse mootori käivitamisel. Teade kustub umbes 5 sekundi möödumisel või pärast ühekordset vajutust nupule <b>OK</b> .
	<b>Kokkupõrkehoiatus Ei tööta</b>	Kokkupõrke hoiatusüsteemi ei saa aktiveerida. Teade kuvatakse siis, kui juht üritab funktsiooni aktiveerida. Teade kustub umbes 5 sekundi möödumisel või pärast ühekordset vajutust nupule <b>OK</b> .
	<b>Automaatpidur on raken- datud</b>	Auto Brake has been active (Automaatne pidurdus on olnud aktiivne). Teade kaob pärast nupu <b>OK</b> vajutamist.
	<b>Esiklaasiandur blokeeritud Vt juhendit</b>	Kaameraandur on ajutiselt välja lülitatud. Kuvatakse juhul, kui tuuleklaasil on nt lumi, jää või mustus. <ul style="list-style-type: none"> <li>• Puhasta kaameraanduri ees olev tuuleklaasi pind.</li> </ul> Lugege kaameraanduri piirangutest (lk. 223).

Sümbol <sup>A</sup>	Teade	Spetsifikatsioon
	<b>Radar blokeeritud Vt juhendit</b>	<p>Kokkupõrkehoiatus koos automaatse pidurdusega on ajutiselt välja lüülitatud.</p> <p>Radariandur on blokeeritud ja ei suuda avastada teisi sõidukeid nt tugeva vihma või radarianduri ette kogunenud lõrtsi tõttu.</p> <p>Lugege radaranduri piirangutest (lk. 204).</p>
	<b>Kokkupõrkehoiatus Vajalik hooldus</b>	<p>Kokkupõrkehoiatus koos automaatse pidurdusega on täielikult või osaliselt välja lüülitatud.</p> <ul style="list-style-type: none"> <li>• Kui teade jääb püsima, pöördu teenindusse - soovitame volitatud Volvo teenindust.</li> </ul>

A Sümbolid on skemaatilised ning võivad sõltuda turust ja auto mudelist.

### Sellega seotud teave

- Kokkupõrke hoiatussüsteem\* (lk. 216)
- Kokkupõrke hoiatussüsteem\* - toimimine (lk. 217)
- Kokkupõrke hoiatussüsteem\* - Jalakäijate tuvastus (lk. 219)
- Kokkupõrke hoiatussüsteem\* - jalgratturite tuvastus (lk. 218)
- Kokkupõrke hoiatussüsteem\* - toimimine (lk. 220)
- Kokkupõrke hoiatussüsteem\* - piirangud (lk. 222)
- Kokkupõrke hoiatussüsteem\* - kaameraandurite piiratud toime (lk. 223)

## BLIS\*

BLIS (Blind Spot Information) funktsioon aitab juhil jälgida pimedas nurgas toimuvat sõitmisel tihedas liikluses mitme sõidureaga teedel.

BLIS on juhtimisabi süsteem, mis hoiatab juhti järgnevates olukordades:

- sõidukid auto pimealal
- kiiresti lähenevad autod autole kõige lähemal vasakul ja paremal sõidurajal.

BLIS-funktsioon CTA (lk. 228) (Cross Traffic Alert) aitab juhti järgmiste hoiatustega:

- ristuv liiklus auto tagurdamisel.

### **⚠ HOIATUS**

BLIS on üksnes täiendav abivahend ega ole kõikides olukordades funktsionaalne.

BLIS ei asenda ohutut sõidustiili ja tahavaate-ega küljepeeglite kasutamist.

BLIS ei asenda kunagi juhi vastutustunnet ja tähelepanelikkust – juht vastutab alati ise sõiduridade vahetamise eest ohutul viisil.

## Ülevaade

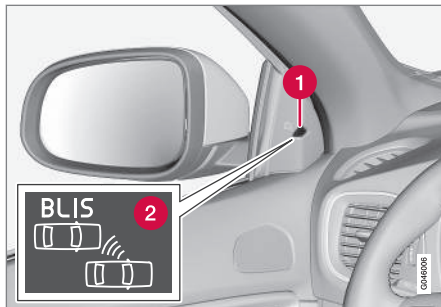

BLIS-tule asukoht<sup>23</sup>.

- 1 Indikaator tuli
- 2 BLIS-sümbol

### **i TÄHELEPANU**

Lamp süttib auto sellel küljel, kus süsteem avastas sõiduki. Kui autost mõõdetakse korraga mõlemalt poolt, süttivad mõlemad lambid.

## Hooldus

BLIS funktsioonide andurid paiknevad tagatiiva/kaitseraua sees sõiduki mõlemas nurgas.



Hoidke seda pinda puhtana, samuti vasakul küljel.

- Optimaalse funktsionaalsuse tagamiseks tuleb hoida andurite esine ala puhas.

## Sellega seotud teave

- BLIS\* - toimimine (lk. 227)
- BLIS - sümbolid ja teated (lk. 230)
- CTA\* (lk. 228)

<sup>23</sup> Pilt on illustratiivne; üksikasjad olenevad konkreetsest mudelist.

## BLIS\* - toimimine

BLIS (Blind Spot Information) funktsioon aitab juhil jälgida pimedas nurgas toimuvat sõitmisel tihedas liikluses mitme sõidureaga teedel.

### BLIS-i aktiveerimine/desaktiveerimine

BLIS lülitub tööle mootori käivitamisel. Selle kinnituseks vilguvad ustepaneelides paiknevad märgutuled ühe korra.

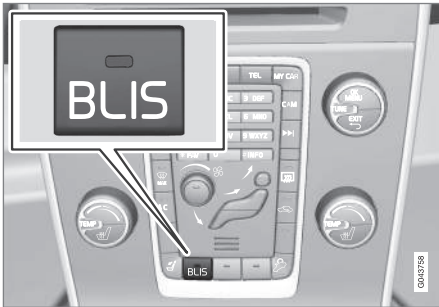

Aktiveerimis-/deaktiveerimisnupp.

BLIS-funktsiooni võib aktiveerida/desaktiveerida nupu **BLIS** vajutamisega keskkonsoolil.

Teatud seadmekombinatsioonide puhul ei jää keskkonsoolile nupu jaoks enam vaba ruumi – sel juhul toimub funktsiooni juhtimine menüü-süsteemi MY CAR (lk. 105) kaudu.

BLIS-i deaktiveerimisel/aktiveerimisel kustub/süttib nupus märgutuli ja näidikuplokis kinnita-

takse seda muudatust tekstiteatega. Aktiveerimisel vilguvad märgutuled uksepaneelides.

Teate kustutamiseks:

- Vajutage vasakpoolse roolikangi **OK**-nuppu.
- või
- oodake ligikaudu 5 sekundit - teade kustub.

### Kui BLIS töötab

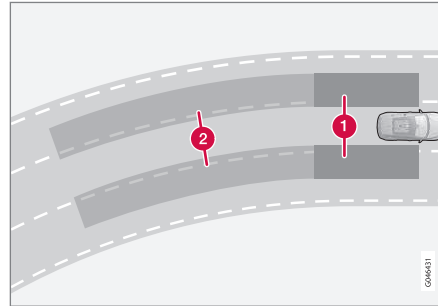

BLIS-i tööpõhimõte: 1. Pimeala. 2. Kiiresti läheneva sõiduki ala.

BLIS-funktsioon toimib kiirustel üle 10 km/h (6 mph).

Süsteem reageerib, kui:

- teised sõidukid sõidavad juhi sõidukist mööda
- teine sõiduk läheneb kiiresti juhi sõidukile.

Kui BLIS avastab sõiduki 1. alal või kiiresti läheneva sõiduki 2. alal, jääb BLIS-märgutuli uksepaneelis põlema. Kui juht lülitab hoiatusega samal küljel sisse suunatule, hakkab põlev BLIS-tuli intensiivsema valgusega vilkuma.

### **⚠** HOIATUS

BLIS ei toimi järskudes kurvides.

BLIS ei toimi auto tagurdamisel.

### Piirangud

- Anduritele kogunev pori, jää ja lumi pärsivad süsteemi funktsionaalsust ega võimalda hoiatuste edastamist. Kinnikattumise korral BLIS ohtusid ei tuvasta.
- Äрге kinnitage andurite piirkonda esemeid, teipi ega silte.
- Järelhaagise ühendamisel auto elektrisüsteemiga lülitub külgede pealt antav hoiatus BLIS välja.

### **!** TÄHTIS TEAVE

BLIS- ja CTA-funktsioonide komponente parandada või kaitserauda värvida tohib ainult autoteenindus – soovime volitatud Volvo teenindust.

### Sellega seotud teave

- BLIS\* (lk. 226)
- BLIS - sümboolid ja teated (lk. 230)

## CTA\*

BLIS-funktsiooniga CTA (Cross Traffic Alert) on juhtimisabi süsteem, mis hoiatab juhti tagurdamisel külgsuunalise liikluse eest. CTA täiendab funktsiooni BLIS (lk. 226).

### CTA aktiveerimine/desaktiveerimine

CTA lülitub tööle mootori käivitamisel. Selle kinnituseks vilguvad ustepaneelides paiknevad BLIS-märgutuled ühe korra.



Parkimisabi toitenupp ja CTA andurid.

CTA-funktsiooni saab deaktiveerida/aktiveerida parkimisabi (lk. 246) sisse-/väljalülitusnupust. Taaskäivitamisel vilgub BLIS-märgutuli ühe korra.

BLIS-funktsioon jääb aktiivseks ka pärast CTA deaktiveerimist.

## ⚠ HOIATUS

CTA on üksnes täiendav abiseade ega tarvitse kõikides olukordades funktsionaalne olla.

CTA ei asenda ohutuid sõiduvõtteid ega vabasta liikluses toimuva jälgimise vajadusest tahavaate- ja küljepeeglite abil.

CTA ei vabasta sõiduki juhti kohustustest ega tähenda, et sõiduki juht võiks lasta tähelepanul hajada – tagurdamine ohutul moel on alati sõiduki juhti vastutusel.

### Kui CTA toimib

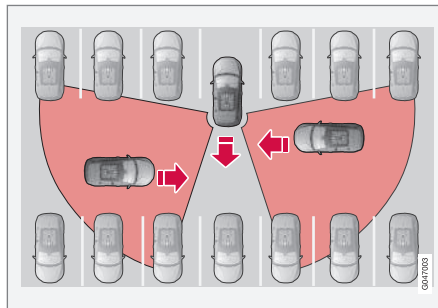

CTA tööpõhimõte.

CTA täiendab BLIS-funktsiooni võimega avastada tagurdamisel risti liikuvaid sõidukeid, näiteks parkimiskohalt välja tagurdamisel.

CTA on eelkõige ette nähtud sõidukite avastamiseks. Soodsate tingimuste korral võib see avas-

tada ka väiksemaid objekte, näiteks jalgrattureid ja jalakäijaid.

CTA on aktiivne ainult tagurdamisel ja aktiveerub automaatselt käigukastil tagasikäigu valimisel.

- Kui CTA avastab midagi küljelt lähenemas, kostub hoiatav helisignaal. Signaal tuleb kas vasak- või parempoolsest kõlarist, olenevalt sellest, kummalt poolt objekt läheneb.
- CTA hoiatab ka BLIS-märgutulede süttimisega.
- Täiendav hoiatus kuvatakse sümboli süttimise teel näidiku ekraanile - PAS graafika (lk. 246).

### Piirangud

CTA ei toimi igas olukorras optimaalselt, vaid selles on teatavaid piiranguid - CTA andurid ei näe näiteks läbi teiste pargitud sõidukite ega takistavate objektide.

Järgnevalt mõned näited olukordade kohta, kus CTA vaateväli võib olla algul piiratud ja see ei avasta lähenevaid sõidukeid enne, kui need on väga lähedal.

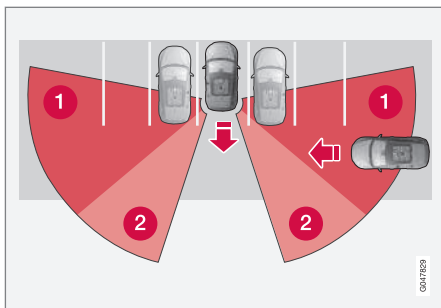

Auto on pargitud parkimiskohale sügavalt.

- 1 Pime CTA sektor.
- 2 Sektor, kus CTA võib avastada/näha.

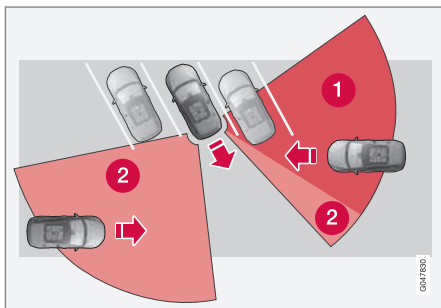

Nurgaga parkimiskohal võib CTA olla ühel küljel täiesti pime.

Kui aga juht tagurdab aeglaselt, muutub nurk blokeeriva sõiduki/objekti suhtes ja pimeala kiiresti väheneb.

Näited muude piirangute kohta:

- Anduritele kogunev pori, jää ja lumi pärsivad süsteemi funktsionaalsust ega võimalda hoiatuste edastamist. Kinnikattumise korral CTA ohtusid ei tuvasta.
- Järelhaagise ühendamisel auto elektrisüsteemiga lülitub külgede pealt antav hoiatus (CTA) välja.

### ! TÄHTIS TEAVE

BLIS- ja CTA-funktsioonide komponente parandada või kaitserauda värvida tohib ainult autoteenindus – soovime volitatud Volvo teenindust.

### Hooldus

BLIS ja CTA funktsioonide andurid paiknevad tagatiiva/kaitserauda sees sõiduki mõlemas nurgas.



Hoidke seda pinda puhtana, samuti vasakul küljel.

- Optimaalse funktsionaalsuse tagamiseks tuleb hoida andurite esine ala puhas.
- Ärge kinnitage andurite piirkonda esemeid, teipi ega silte.

### Sellega seotud teave

- BLIS\* (lk. 226)
- BLIS - sümbolid ja teated (lk. 230)

## BLIS - sümbolid ja teated

Kui BLIS (Blind Spot Information) (lk. 226) ja CTA (Cross Traffic Alert) (lk. 228) funktsioon ei toimi või katkeb, võidakse näidikupaneelil kuvada sümbol koos selgitava teatega. Järgige antavat soovitusi.

Teatete näited:

Teade	Spetsifikatsioon
<b>CTA VÄLJALÜLITATUD</b>	CTA on käsitsi välja lülitatud - BLIS on aktiivne.
<b>BLIS ja CTA väljalülitatud Haagise tõttu</b>	BLIS ja CTA ajutiselt ei toimi, sest auto elektrisüsteemiga on ühendatud haagis.
<b>BLIS ja CTA Vajalik hooldus</b>	BLIS ja CTA ei toimi. <ul style="list-style-type: none"> <li>Kui teade jääb püsima, pöördu teenindusse - soovitage volitatud Volvo teenindust.</li> </ul>

Tekstiteate kinnitamiseks vajuta lühidalt nuppu **OK**, mis asub suunatulekangil.

### Sellega seotud teave

- BLIS\* (lk. 226)

## Liiklusmärkide tuvastamise funktsioon (RSI)\*

Liiklusmärkide tuvastamise funktsioon (RSI – Road Sign Information) aitab sõiduki juhil pidada meeles kiirusega seotud liiklusmärke, millest sõiduk on möödunud.

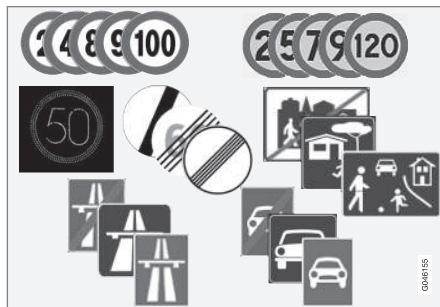

Loetavate kiirusega seotud märkide näited<sup>24</sup>.

Liiklusmärkide tuvastamise funktsioon RSI annab teavet lubatud piirkiiruse kohta, nt kiirtee ja maantee alguse/lõpu ja möödasoõidu keeluala korral.

Pärast möödumist nii kiirtee/maantee märgist kui ka kiiruspiirangu märgist otsustab liiklusmärkide lugemise funktsioon RSI piirkiiruse märgi kuvamise kasuks.

## ⚠ HOIATUS

- Liiklusmärkide tuvastamise funktsioon on abivahend, mis lihtsustab sõitmist ja suurendab ohutust, kuid ei pruugi kõigis liiklus-, ilmastiku- ja teeoludes toimida.
- Liiklusmärkide tuvastamise funktsioon ei vabasta juhti kohustusest olla valvas ja tähelepanelik. Juht vastutab alati ohutu sõidu, sobiva sõidukiiruse ja piisava vahe-maa hoidmise eest teistest sõidukitest ning peab alati järgima kehtivaid liiklus-eeskirju.

### RSI sees/väljas

Liiklusmärkide tuvastamise funktsioon on valitav - juht saab valida kas **Sees** või **Väljas**.



<sup>24</sup> Näidikuplokis kuvatavad liiklusmärgid olenevad riigist - juhendi joonistel on toodud vaid mõned näited.

Aktiveerige RSI järgmiselt.

1. Leidke funktsioon menüüsüsteemis **MY CAR**, vt MY CAR (lk. 105).
2. Suvandi **Road sign information** esiletõstmiseks vajutage korraks nuppu **OK/MENU**, väljumiseks vajutage nuppu **EXIT**.

### Sellega seotud teave

- Liiklusemärgituvastus Road sign information (RSI)\* - toimimine (lk. 231)
- Liiklusemärgide tuvastamise funktsioon (RSI)\* - piirangud (lk. 233)

## Liiklusemärgituvastus Road sign information (RSI)\* - toimimine

Liiklusemärgide teabe funktsioon (RSI<sup>25</sup>) registreerib ja näitab liiklusemärke olenevalt liiklusemärgist ja olukorrast mitmel eri moel.

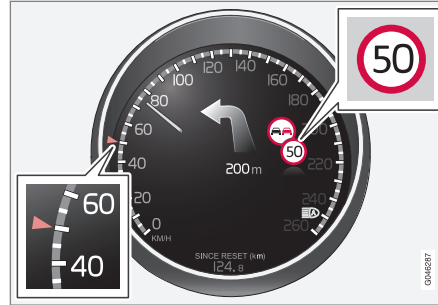

Salvestatud kiirusinfo<sup>26</sup>.

Juhul kui liiklusemärgide lugemise funktsioon RSI tuvastab piirkirust fikseeriva liiklusemärgi, kuvatakse selle liiklusemärgi sümbol näidikuplokis.



Möödasõidu keelu aladel kuvatakse koos jooksva lõigul kiiruspiirangut fikseeriva märgi sümboliga ka möödasõitu keelav märk<sup>26</sup>.

## Kiiruspiirangu või kiirtee lõpp

Kui RSI tuvastab liiklusemärgi, mis viitab kaudselt praeguse kiiruspiirangu lõppemisele, nt kiirtee lõpus, kuvatakse näidikuplokis vastava liiklusemärgi sümbol.

Näited liiklusemärgidest, mis viitavad kaudselt kiiruspiirangule<sup>26</sup> on järgmised.

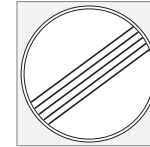

Kõikide piirangute lõpp.



Kiirtee lõpp.

Näidikuplokis olev sümbol kustub 10-30 sekundi pärast ja jääb kustunuks kuni järgmisest kiirussega seotud liiklusemärgist möödumiseni.

## Kiiruspiirangu muutus

Kui möödute otsesest kiiruspiirangu märgist, pärast mida kiiruspiirang muutub, kuvatakse näidikuplokis vastava liiklusemärgi sümbol.

<sup>25</sup> Road Sign Information

<sup>26</sup> Liiklusemärgid sõltuvad kasutusriigist – juhiste joonistel on toodud vaid näited.



Näited liikluskäitumismärkidest, mis viitavad otseselt kiirusepiirangule<sup>26</sup>.

Näidikuplokis olev sümbol kustub ligikaudu 5 minuti pärast ja jääb kustunuks kuni järgmisest kiirusega seotud liikluskäitumismärgist möödumiseni.

### Sensus Navigation

Kui auto on varustatud rakendusega Sensus Navigation, loetakse kiiruse teavet navigatsiooni-seadmest järgmistel juhtudel.

- Kui süsteem tuvastab liikluskäitumismärke, mis kaudselt vihjavad kiirusepiirangule, nt kiirteed, kahe sõidusuunaga teed ja linnapiir.
- Kui eeldatakse, et eelnevalt tuvastatud kiirusepiirangu märk on kehtivuse kaotanud, aga uut liikluskäitumismärki pole veel tuvastatud.

### Täiendavad märgid

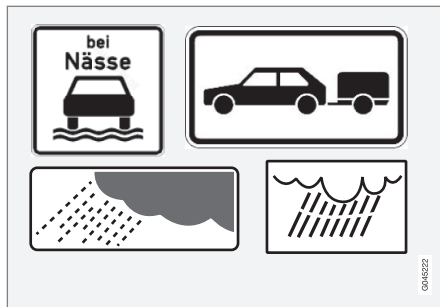

Näiteid täiendavatest märkidest<sup>26</sup>.

Juhul kui samale teelõigule on paigaldatud teisi, erinevat piirkiirust lubavaid märke, kuvatakse täiendav märk, millega märgitakse erineva kiirusepiirangu rakendumise asjaolusid. On võimalik, et õnnetuste oht sellel teelõigul on teatavates oludes nagu vihma ja/või udu korral eriti kõrge.

Täiendav vihasadu tähistav märk kuvatakse vaid sisselülitatud tuuleklaasipuhastite korral.

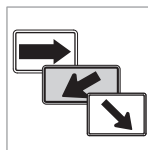

Mahasõitudel kehtivad kiirusepiirangud tähistatakse teatavates riikides lisamärgina, millele on lisatud nool.

Sellist tüüpi täiendavatele märkidele lisatavad kiirusepiirangu märgid kuvatakse vaid juhul, kui juht on suunatule sisse lülitatud.

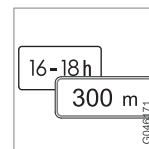

Mõned kiirusepiirangud rakenduvad näiteks alles pärast teatava vahemaa läbimist või kindlatel kellaaegadel. Juhti teavitatakse sellisest olukorrast kiirust tähistava sümboli alla kuvatava lisamärgi abil.



Lisamärgi sümbol tühja raami kujul näidikuploki kiirusepiirangu sümboli<sup>26</sup> all tähendab, et RSI avastas kiirusepiirangu kohta lisateavet andva lisamärgi.

### Kiirushoiatus sisse/välja

RSI alamfunktsioon **Kiirusepiirangu hoiatus** on valitav - juht saab valida kas **Sees** või **Väljas**.



Kiirushoiatus esitatakse näidikuplokis maksimaalse lubatud kiiruse sümboli<sup>26</sup> ajutise vilkumisenähtena, kui kiirust ületatakse 5 km/h (5 mph) või rohkem.

<sup>26</sup> Liikluskäitumismärgid sõltuvad kasutusriigist – juhiste joonistel on toodud vaid näited.



Aktiveerige **Speed alert** järgmiselt.

1. Leidke funktsioon menüüsüsteemis **MY CAR**, vt MY CAR (lk. 105).
2. Suvandi **Speed alert** esiletõstmiseks vajutage korraks nuppu **OK/MENU**, väljumiseks vajutage nuppu **EXIT**.

### Sellega seotud teave

- Liiklusmärkide tuvastamise funktsioon (RSI)\* (lk. 230)
- Liiklusmärkide tuvastamise funktsioon (RSI)\* - piirangud (lk. 233)
- MY CAR (lk. 105)

## Liiklusmärkide tuvastamise funktsioon (RSI)\* - piirangud

Liiklusmärkide teabe (RSI<sup>27</sup>) funktsioon võib olla teatud olukordades piiratud.

RSI kaameraanduril on piirangud, nagu inimsilma. Vaadake lisateavet jaotisest kaameraanduri piirangud (lk. 223).

RSI ei loe märke, mis esitavad kaudselt piirkirust fikseerivat tähendust, näiteks linnade/asulate piiride märgid.

Näited teguritest, mis võivad RSI funktsioneerimist vähendada on järgmised.

- Loetamatuks muutunud märgid
- Kurvidel asetsevad märgid
- Ärapööratud või kahjustatud märgid
- Kõrgele sõidutee kohale paigaldatud liiklusmärgid
- Täielikult/osaliselt varjatud või halva asukoha liikumärgid
- Üleni või osaliselt jää, lume ja/või poriga katunud märgid
- Digitaalsed teekaardid<sup>28</sup> on aegunud, ebatäpsed või ei sisalda need kiirusteavet<sup>29</sup>.

## Sellega seotud teave

- Liiklusmärkide tuvastamise funktsioon (RSI)\* (lk. 230)
- Liiklusmärgituvastus Road sign information (RSI)\* - toimimine (lk. 231)

<sup>27</sup> Road Sign Information

<sup>28</sup> Kehtib funktsiooniga Sensus Navigation autodele.

<sup>29</sup> Kaardid koos kiirusteabega pole kõigis piirkondades saadaval.

## Driver Alert System\*

Driver Alert System ülesandeks on aidata juhte, kelle juhtimisoskus on ebaühtlane või kes tahtmatult väljub oma sõidurealt.

Driver Alert System koosneb kahest erinevast funktsioonist, mida saab sisse lülitada korraga või eraldi:

- Juhi hoiatussüsteem - DAC (lk. 235).
- Sõidurealt kaldumise hoiatus - LDW (lk. 237).

või

- Sõiduraja hoidmise abifunktsioon - LKA (lk. 241)

Sisselülitatud funktsioon läheb ooterežiimi ning seda ei aktiveerita automaatselt enne, kui kiirus ületab 65 km/h (40 mph).

Funktsioon deaktiveeritakse uuesti, kui kiirus langeb alla 60 km/h (37 mph).

Mõlemad funktsioonid kasutavad kaamerat, mis sõltub mõlemal pool teemärgistust omavast reast.

### HOIATUS

Juhi hoiatussüsteem ei toimi kõikides olukordades, vaid on mõeldud ainult täiendavaks abiks.

Juht vastutab alati sõiduohutuse eest.

## Sellega seotud teave

- Driver Alert Control (DAC)\* (lk. 234)
- Sõidurealt kaldumise hoiatus (LDW)\* (lk. 237)
- Sõiduraja hoidmise abifunktsioon (LKA)\* (lk. 241)

## Driver Alert Control (DAC)\*

Funktsioon DAC on mõeldud juhi tähelepanu äratamiseks ebakindlate juhtimisvõtete korral, nt olukorras, kus juhi tähelepanu hajub või kui juht hakkab unne vajuma.

DAC-i eesmärgiks on tuvastada aeglaselt halvenev sõiduvõime ning see on mõeldud kasutamiseks peamiselt suurtel teedel. Funktsioon ei ole mõeldud kasutamiseks linnaliikluses.

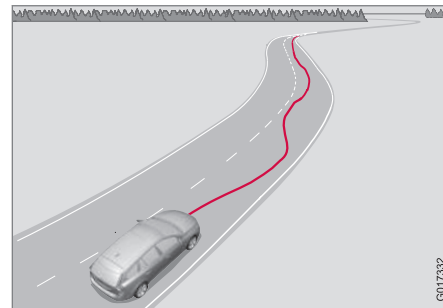

Kaamera tuvastab sõiduteel oleva teemärgistuse ja võrdleb teelõiku rooli liigutamisega. Juhi tähelepanu äratatakse juhul, kui sõiduk ei sõida teel ühtlaselt.

Mõnel juhul juhi väsimus sõiduvõimet ei mõjuta. Sellisel juhul juhile hoiatust ei esitata. Seetõttu on juhi väsimusmärkide korral alati oluline peatuda ja puhata, olenemata sellest, kas DAC annab hoiatuse või mitte.

**i TÄHELEPANU**

Seda funktsiooni ei tohi kasutada sõiduaja pikendamiseks. Kavandage alati regulaarsete intervallidega puhkusi, et saaksite hästi välja puhata.

**Piirang**

Mõnel juhul võib süsteem anda hoiatuse ka siis, kui juhi sõiduvõime ei ole halvenenud, nt:

- tugeva küljetuule korral
- rööpasse sõidetud teekatetel.

**i TÄHELEPANU**

Kaameraanduril on teatud piirangud, (lk. 223).

**Sellega seotud teave**

- Driver Alert System\* (lk. 234)
- Driver Alert Control (DAC)\* - toimimine (lk. 235)
- Driver Alert Control (DAC)\* - sümbolid ja teated (lk. 236)

**Driver Alert Control (DAC)\* - toimimine**

Seadistused tehakse keskkonsooli ekraanilt ja selle menüüsüsteemist.

**sees/väljas**

Funktsiooni Driver Alert saab lülitada ooterežiimi menüüsüsteemis **MY CAR** (lk. 105).

- Ruut märgitud - funktsioon aktiveeritud.
- Marge ruudust kustutatud - funktsioon on deaktiveeritud.

**Funktsioon**

Driver Alert aktiveeritakse siis, kui kiirus ületab 65 km/h (40 mph), ning jääb aktiivseks, kuni kiirus on suurem kui 60 km/h (37 mph).



Kui sõidukit juhitakse korrapäratult, antakse juhile märku helisignaaliga, millele lisandub tekstisõnum **Hoiatussüsteem On aeg puhata** ja

samal ajal süttib näidikuplokis vastav sümbol. Hoiatust korratakse mõne aja pärast, kui sõiduvõime ei parane.

Hoiatussümboli võib välja lülitada:

- Vajutage vasakpoolse roolikangi **OK**-nuppu.

**⚠ HOIATUS**

Häiret funktsioonilt Driver Alert Control tuleb võtta väga tõsiselt, sest unine juht ei kontrolli sageli enda seisundit.

Häire kõlamisel või kui tunnete väsimust:

- peatage auto turvaliselt niipea kui võimalik ja puhake.

Uuringud on näidanud, et väsinuna auto juhtimine on niisama ohtlik kui alkoholi või muude stimulantide mõju all.



**Sellega seotud teave**

- Driver Alert System\* (lk. 234)
- Driver Alert Control (DAC)\* (lk. 234)

## Driver Alert Control (DAC)\* - sümboolid ja teated

DAC (lk. 234) kuvab näidikuploki või keskkonsooli ekraanile erinevaid olukordi tähistavaid sümboleid ja tekstiteateid.

Allpool on toodud mõned näited:

Sümbol <sup>A</sup>	Teade	Spetsifikatsioon
	Hoiatussüsteem On aeg puhata	Autoga on sõidetud ebaühtlaselt – juhi hoiatamiseks kostab helisignaal ja ilmub teade.
	Esiklaasiandur blokeeritud Vt juhendit	Kaameraandur on ajutiselt välja lülitatud. Kuvatakse juhul, kui tuuleklaasil on nt lumi, jää või mustus. <ul style="list-style-type: none"> <li>• Puhasta kaameraanduri ees olev tuuleklaasi pind.</li> </ul> Lugege kaameraanduri piirangutest (lk. 223).
	Hoiatussüsteem Vajalik hooldus	Süsteem on vabastatud. <ul style="list-style-type: none"> <li>• Kui teade jääb püsima, pöördu teenindusse - soovitame volitatud Volvo teenindust.</li> </ul>

A Sümbolid on skemaatilised ning võivad sõltuda turust ja auto mudelist.

### Sellega seotud teave

- Driver Alert System\* (lk. 234)
- Driver Alert Control (DAC)\* (lk. 234)
- Driver Alert Control (DAC)\* - toimimine (lk. 235)

## Sõidurealt kaldumise hoiatus (LDW)\*

Sõidurajalt lahkumise hoiatus (Lane Departure Warning) aitab juhil kiirteedel ja muudel taolistel teedel teatud olukordades õigel sõidurajal püsida.

## Sõidurealt kaldumise hoiatus LDW või LKA

Sõidurea abi on kahte versiooni.

- LDW – **Lane Departure Warning** – hoiatab juhti helisignaali või pulseeriva rooliga.
- LKA – **Lane Keeping Aid** (Lane Keeping Aid) – juhhib auto tagasi oma sõiduritta ja/või hoiatab juhti helisignaali või pulseeriva rooliga.

Auto on varustatud ühega nendest kahest süsteemist – auto varustustaseme määravad riik ja mootori tüüp.

Kui te ei ole kindel, kas autol on LDW- või LKA-funktsioon:

- avage menüüsüsteem **MY CAR** ja leidke **Driver support system – Lane Departure Warning** näitab, kas autol on LDW, **Lane Keeping Aid** näitab, kas autol on LKA.

## LDW tööpõhimõte

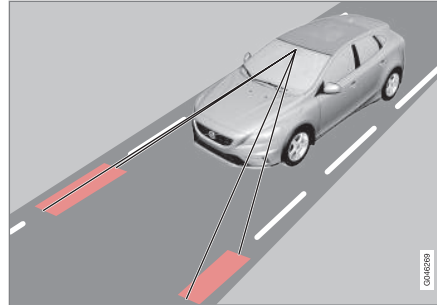

(Joonis on näitlik – see ei kujuta kindlat mudelit).

Kaamera tuvastab maantee/sõiduraja ääristusjooned.

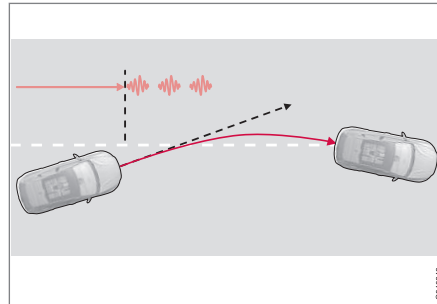

Hoiatus rooli pulseerimisega<sup>30</sup>.

Kui auto ületab sõidurea joone, hoiatatakse juhti helisignaali või pulseeriva rooliga. Rooli vibreerimine on muutlik – mida kauem on auto sõidurea joonest üle, seda tugevam on vibratsioon.

## **i** TÄHELEPANU

Juhti hoiatatakse ainult ühekordselt iga kord, kui rattad joont ületavad. Seega kõlab akustiline hoiatus, kui auto rataste vahel asub mõni joon.

## **!** HOIATUS

LKA-funktsioon on vaid juhile abiks ega rakendu igasuguste sõidu-, liiklus-, ilma- või teeolude korral.

Juht vastutab alati sõiduohutuse tagamise ning kohaldatavate õigusnormide ja liikluseeskirjade järgimise eest.

## Sellega seotud teave

- Sõidurealt kaldumise hoiatus LDW – funktsioon (lk. 238)
- Sõidurealt kaldumise hoiatus (LDW) – kasutamine (lk. 239)
- Sõidurealt kaldumise hoiatus (LDW) – piirangud (lk. 239)
- Sõidurealt kaldumise hoiatus (LDW) – tähised ja teated (lk. 240)

<sup>30</sup> Joonisel on näidatud pulseerimine (3), kui sõidurea joon on ületatud.

- Sõiduraja hoidmise abifunktsioon (LKA)\* (lk. 241)
- Driver Alert System\* (lk. 234)

## Sõidurealt kaldumise hoiatus LDW – funktsioon

Sõidurealt lahkumise hoiatuse (Lane Departure Warning) funktsioonile saab määrata teatud sead.

### Sees/väljas

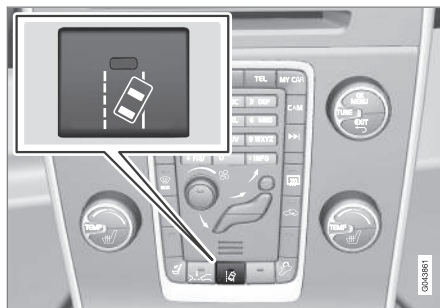

Funktsiooni sisse- ja väljalülitamiseks vajutage keskkonsoolil olevat nuppu. Kui funktsioon on sisse lülitatud, nupu tuli põleb.

Funktsiooni täiendab näidikuplokis eri olukordades intuiitivne graafika.

### Personaalsed seadistused

Seaded saab määrata keskkonsooli ekraanil menüüs **MY CAR**. Menüüsüsteemi kirjeldust vt MY CAR (lk. 105).

Vali suvandite alt:

- **On at startup** – funktsioon lülitub ooterežiimi iga kord, kui mootori käivitata. Vastasel korral saadakse sama väärtus kui mootori väljalülitamisel.
- **Increased sensitivity** – Tundlikkus suureneb, alarm vallandub varasemas faasis ja rakendub vähem piiranguid.

### Sellega seotud teave

- Sõidurealt kaldumise hoiatus (LDW)\* (lk. 237)
- Sõiduraja hoidmise abifunktsioon (LKA)\* (lk. 241)

## Sõidurealt kaldumise hoiatus (LDW) – kasutamine

Sõidureast lahkumise hoiatust (Lane Departure Warning) täiendab näidikuplokis eri olukordades intuiitiivne graafika. Allpool on toodud mõned näited:



LDW-funktsiooni jooned.

- LDW-sümbolil on VALGED küljjooned - funktsioon on aktiivne ja tuvastab/"näeb" üht või mõlemat küljjoont.
- LDW-sümbolil on HALLID küljjooned - funktsioon on aktiivne, kuid ei tuvasta ei vasak- ega parempoolset küljjoont.

või

- LDW-sümbolil on HALLID küljjooned – funktsioon on ooterežiimis, sest kiirus on alla 65 km/h (40 mph).
- LDW-sümbolil pole küljjooni - funktsioon on deaktiveeritud.

## Sellega seotud teave

- Sõidurealt kaldumise hoiatus (LDW)\* (lk. 237)
- Sõiduraja hoidmise abifunktsioon (LKA)\* (lk. 241)

## Sõidurealt kaldumise hoiatus (LDW) – piirangud

Sõidurealt lahkumise hoiatuse (Lane Departure Warning) kaamera anduri vaateväli on piiratud, nagu seda on ka inimese silma vaateväli.

Lisateabe saamiseks loe kaamera anduri piirangutest (lk. 223).

### **i** TÄHELEPANU

Mõnel juhul LDW hoiatust ei anna, näiteks:

- Suunatuled on sisse lülitatud
- Juhi jalg on piduripedaalil<sup>31</sup>
- gaasipedaali kiirel vajutamisel<sup>31</sup>
- rooliga kiirete liigutuste tegemisel<sup>31</sup>
- Kui keeramine on nii järsk, et auto rullub.

## Sellega seotud teave

- Sõidurealt kaldumise hoiatus (LDW)\* (lk. 237)
- Sõiduraja hoidmise abifunktsioon (LKA)\* (lk. 241)



<sup>31</sup> Kui "Increased sensitivity" on valitud, antakse siiski hoiatus, vt Sõidurealt kaldumise hoiatus LDW – funktsioon (lk. 238).

## Sõidurealt kaldumise hoiatus (LDW) – tähised ja teated

Kui sõidurea hoidmise abifunktsioon puudub, võidakse näidikuplokis kuvada sümbol koos sel-

gitava teatega – vajaduse korral järgige antavat soovitusi.

Teatete näited:

Tähis	Teade	Spetsifikatsioon
	Lane departure warning Sisselülitatud/Lane departure warning Väljalülitatud	Funktsioon on sisse/välja lülitatud. Kuvatakse sisse/välja lülitamisel. Tekst kaob ligikaudu 5 sekundi pärast.
	Esiklaasiandur blokeeritud Vt juhendit	Kaameraandur on ajutiselt välja lülitatud. Kuvatakse juhul, kui tuuleklaasil on nt lumi, jää või mustus. <ul style="list-style-type: none"> <li>• Puhastage tuuleklaas kaameraanduri ees.</li> </ul> Lugege kaameraanduri piirangutest (lk. 223).
	Hoiatussüsteem Vajalik hooldus	Süsteem on vabastatud. <ul style="list-style-type: none"> <li>• Kui teade jääb püsima, pöördu teenindusse - soovitame volitatud Volvo teenindust.</li> </ul>

### Sellega seotud teave

- Sõidurealt kaldumise hoiatus (LDW)\*  
(lk. 237)
- Sõiduraja hoidmise abifunktsioon (LKA)\*  
(lk. 241)

## Sõiduraja hoidmise abifunktsioon (LKA)\*

Sõidurajalt lahkumise hoiatus aitab juhil kiirteedel ja muudel taolistel teedel teatud olukordades õigel sõidurajal püsida.

## Sõidurealt kaldumise hoiatus LDW või LKA

Sõidurea abi on kahte versiooni.

- LDW – **Lane Departure Warning** – hoiatab juhti helisignaali või pulseeriva rooliga.
- LKA – **Lane Keeping Aid** (Lane Keeping Aid) – juhhib auto tagasi oma sõiduritta ja/või hoiatab juhti helisignaali või pulseeriva rooliga.

Auto on varustatud ühega nendest kahest süsteemist – auto varustustaseme määravad riik ja mootori tüüp.

Kui te ei ole kindel, kas autol on LDW- või LKA-funktsioon:

- avage menüüsüsteem **MY CAR** ja leidke **Driver support system – Lane Departure Warning** näitab, kas autol on LDW, **Lane Keeping Aid** näitab, kas autol on LKA.

## LKA tööpõhimõte

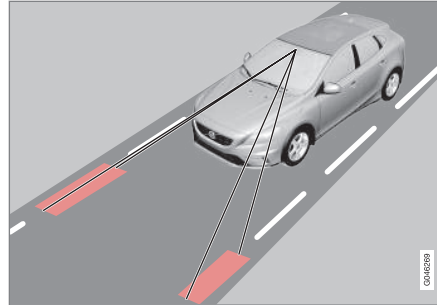

(Joonis on näitlik – see ei kujuta kindlat mudelit).

Kaamera tuvastab maantee/sõiduraja ääristusjooned.

Kui auto hakata ületama ääristusjoont, keerab sõiduraja hoidmise abifunktsioon pisut rooli ja juhhib auto sõidurajale tagasi.

Kui auto jõuab sõidurea joonteni või ületab need, hoiatab sõiduraja hoidmise abifunktsioon juhti pulseeriva vibratsiooniga roolis.

## HOIATUS

LKA-funktsioon on vaid juhile abiks ega rakendu igasuguste sõidu-, liiklus-, ilma- või teeolude korral.

Juht vastutab alati sõiduohutuse tagamise ning kohaldatavate õigusnormide ja liikluseeskirjade järgimise eest.

## Sellega seotud teave

- Sõiduraja hoidmise abifunktsioon (LKA) – funktsioon (lk. 242)
- Sõiduraja hoidmise abifunktsioon (LKA) – kasutamine (lk. 243)
- Sõiduraja hoidmise abifunktsioon (LKA) – piirangud (lk. 244)
- Sõidurea hoidmise abifunktsioon (LKA) – tähised ja teated (lk. 245)
- Sõidurealt kaldumise hoiatus (LDW)\* (lk. 237)
- Driver Alert System\* (lk. 234)

## Sõiduraja hoidmise abifunktsioon (LKA) – funktsioon

Sõiduraja hoidmise abifunktsioonile (Lane Keeping Aid) saab määrata teatud seaded.

### Sees/väljas

Sõiduraja hoidmise abifunktsioon on aktiivne, kui auto kiirus on 65–200 km/h (40–125 mph) maanteel, kus on selgelt nähtavad sõiduraja ääristusjooned. Funktsiooni töö peatub ajutiselt kitsastel maanteedel, kus sõiduradade ääristusjoonte vaheline ala on alla 2,6 m lai.

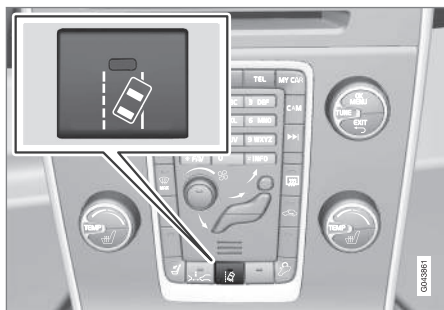

Funktsiooni sisse- ja väljalülitamiseks vajutage keskkonsoolil olevat nuppu. Kui funktsioon on sisse lülitatud, nupu tuli põleb.

Teatud seadmekombinatsioonide puhul ei jää keskkonsoolile sisse-/väljalülitusnupu jaoks

enam vaba ruumi – sel juhul toimub funktsiooni juhtimine menüüsüsteemi **MY CAR** kaudu. Täpsema teabe saamiseks menüüsüsteemi kohta vt. MY CAR (lk. 105).

Järgmised valikud saab teha ka menüüs **MY CAR**:

- Hoiatus rooli vibreerimisega: **Vibration only** – Sees või Väljas.
- Aktiivne roolimine: **Steering assist only** – Sees või Väljas.
- Hoiatus rooli vibreerimisega ja aktiivse roolimisega: **Full function** – Sees või Väljas.

### Aktiivne juhtimine

Sõiduraja hoidmise abifunktsioon aitab hoida auto sõiduraja ääristusjoonte vahel.

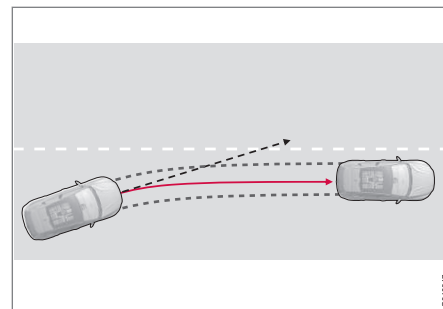

LKA sekkub ja juhib auto ääristusjoonest eemale.

Kui auto läheneb sõiduraja vasak- või parempoolsele ääristusjoonele ning suunatuli ei ole sisse lülitatud, juhitakse auto tagasi sõidurajale.

## Hoiatus rooli vibratsioonina

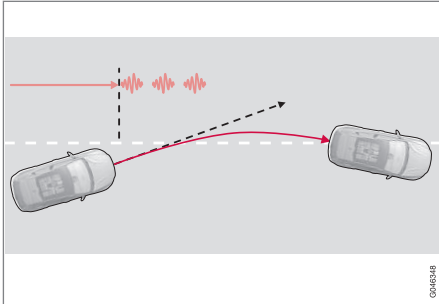

LKA juhib autot ja hoiatab pulseeriva roolivibratsiooniga<sup>32</sup>.

Kui auto ületab sõiduraja joone, hoiatab sõiduraja hoidmise abifunktsioon juhti pulseeriva rooliga<sup>33</sup>. See toimub ka siis, kui autot juhitakse kergelt rooli keerates sõidurajale tagasi.

## Dünaamilised kurvid

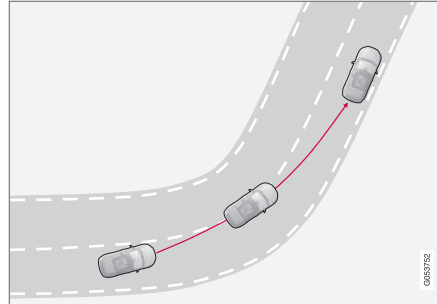

LKA ei sekku teravates sisekurvides.

Mõnedel juhtudel lubab sõiduraja hoidmise abifunktsioon autol ääristusjooni ületada, ilma et aktiivne juhtimine ja hoiatus sisse lülituks. Hea näide sellise olukorra kohta on hea nähtavuse korral kurvi löikamine.

## Sellega seotud teave

- Sõiduraja hoidmise abifunktsioon (LKA)\* (lk. 241)
- Sõidurealt kaldumise hoiatus (LDW)\* (lk. 237)

## Sõiduraja hoidmise abifunktsioon (LKA) – kasutamine

Sõidurea hoidmise abifunktsiooni (Lane Keeping Aid) täiendab näidikuplokis eri olukordades intuiitiivne graafika. Allpool on toodud mõned näited:

### **i** TÄHELEPANU

LKA lülitub ajutiselt välja, kuni suunatuli on sisse lülitatud.



LKA "näeb" ja järgib sõiduraja jooni.

Kui sõiduraja hoidmise abifunktsioon on aktiivne ja tuvastab/näeb sõiduraja ääristusjooni, siis kuvatakse need LKA-tähisel VALGENA.

- HALL äärejoon – sõiduraja hoidmise abifunktsioon ei näe auto sellel küljel joont.

<sup>32</sup> Joonisel on näidatud pulseerimine (3), kui sõidurea joon on ületatud.

<sup>33</sup> Rooli vibreerimine on muutlik – mida kauem on auto äärejoonest üle, seda tugevam on vibratsioon.



LKA sekkub parempoolsel küljel.

Sõiduraja hoidmise abifunktsioon sekkub ja juhib auto äärejoonest eemale – mida tähistatakse järgmisel viisil:

- PUNANE joon, mis näitab vastavat poolt.

### Sellega seotud teave

- Sõiduraja hoidmise abifunktsioon (LKA)\* (lk. 241)
- Sõidurealt kaldumise hoiatus (LDW)\* (lk. 237)

## Sõiduraja hoidmise abifunktsioon (LKA) – piirangud

Sõiduraja hoidmise abifunktsiooni (Lane Keeping Aid) kaamera anduri vaateväli on piiratud, nagu seda on ka inimese silma vaateväli.

Lisateabe saamiseks vaadake kaameraanduri piiranguid (lk. 223) ja vt Kokkupõrke hoiatussüsteem\* - toimimine (lk. 220).

### **i** TÄHELEPANU

Teatud keerulistes olukordades ei pruugi sõidurajaabifunktsioon juhile õiget abi anda – sellisel juhul soovitage funktsiooni välja lülitada.

Sellised olukorrad võivad olla näiteks:

- teetööd;
- talvised teetingimused;
- halb teepind;
- väga sportlik sõidustiil;
- halb ilm halva nähtavusega.

### Käed roolil

Et sõiduraja hoidmise abifunktsioon oleks aktiivne, peab juht hoidma käed roolil. LKA kontrollib seda pidevalt. Kui selgub, et käed ei ole roolil, kuvatakse teade, milles palutakse juhil aktiivselt autot juhtida.

Kui juht ei järgi soovitusi alustada rooliga juhtimist, läheb sõiduraja hoidmise abifunktsioon ooterežiimi ja jääb sellesse režiimi, kuni juht hakkab uuesti autot juhtima.

### Sellega seotud teave



- Sõiduraja hoidmise abifunktsioon (LKA)\* (lk. 241)
- Sõidurealt kaldumise hoiatus (LDW)\* (lk. 237)

## Sõidurea hoidmise abifunktsioon (LKA) – tähised ja teated

Kui sõidurea hoidmise abifunktsioon puudub, võidakse näidikuplokis kuvada sümbol koos sel-

gitava teatega – vajaduse korral järgige antavat soovitusi.

Teatete näited:

Tähis	Teade	Spetsifikatsioon
	<b>Esiklaasiandur blokeeritud Vt juhendit</b>	<p>Kaameraandur on ajutiselt välja lülitatud.</p> <p>Kuvatakse juhul, kui tuuleklaasil on nt lumi, jää või mustus.</p> <ul style="list-style-type: none"> <li>Puhastage tuuleklaas kaameraanduri ees.</li> </ul> <p>Lugege kaameraanduri piirangutest, vt Kokkupõrke hoiatussüsteem* - kaameraandurite piiratud toime (lk. 223) ja Kokkupõrke hoiatussüsteem* - toimimine (lk. 220).</p>
	<b>Lane keeping aid Vajalik hooldus</b>	<p>Süsteem on vabastatud.</p> <ul style="list-style-type: none"> <li>Kui teade jääb püsima, pöördu teenindusse - soovitage volitatud Volvo teenindust.</li> </ul>
	<b>Lane keeping aid Katkestus</b>	<p>LKA on ooterežiimis. LKA-tähise jooned näitavad, kui funktsioon on jälle aktiivne.</p>

### Sellega seotud teave

- Sõiduraja hoidmise abifunktsioon (LKA)\* (lk. 241)
- Sõidurealt kaldumise hoiatus (LDW)\* (lk. 237)

## Parkimisabi\*

Parkimisabi kasutatakse parkimise abivahendina. Helisignaali ja keskkonsooli ekraanil kuvatavad sümbolid näitavad kaugust avastatud takistusest.

Parkimisabi helitugevust saab helisignaali kõlamise ajal reguleerida keskkonsoolil oleva nupuga **VOL**. Helitugevust saab reguleerida ka heliseadete menüüs, mille avamiseks vajutage nuppu **SOUND**, või auto menüüsüsteemis (lk. 105) **MY CAR**<sup>34</sup>.

Parkimisabi on saadaval kahe variandina:

- Ainult taga
- Ees ja taga.

### **i** TÄHELEPANU

Kui haakekonks on auto elektrisüsteemis konfigureeritud, võetakse haakekonksu parkimisruumi mõõtmisel arvesse.

### **!** HOIATUS

- Parkimisabi on abivahend, mis lihtsustab sõitmist ja suurendab ohutust, kuid ei pruugi kõigis liiklus-, ilmastiku- ja teeluudes toimida.
- Kaamera parkimisanduritel on pimealadid, kus olevaid takistusi ei tuvastata.
- Olge eriti ettevaatlik auto lähedal olevate inimeste ja loomade suhtes.
- Parkimisabisüsteem ei vabasta juhti kohustusest olla valvas ja tähelepanelik. Juht vastutab alati ohutu sõidu, sobiva sõidukiiruse ja piisava vahemaa hoidmise eest teistest sõidukitest ning peab alati järgima kehtivaid liikluseeskirju.

### Sellega seotud teave

- Parkimisabi süsteem Park assist syst\* - toimine (lk. 246)
- Parkimisabi\* - eesmine (lk. 248)
- Parkimisabi\* - tagumine (lk. 247)
- Parkimisabi süsteem Park assist syst\* - andurite puhastamine (lk. 249)
- Parkimisabi seade Park assist syst\* - veateade (lk. 249)
- Parkimisabi kaamera\* (lk. 250)

## Parkimisabi süsteem Park assist syst\* - toimine

Mootori käivitamisel aktiveeritakse parkimisabi süsteem automaatselt – lülitit toitetuli süttib. Kui parkimisabi on välja lülitatud, ei põle lülitis märgutuli.



Parkimisabi toitenupp ja CTA\*.

Kui autole on lisatud CTA (lk. 228), vilgub BLIS-märgutuli (lk. 226) ühe korra, seejärel saab parkimisabi nupu abil aktiveerida.

<sup>34</sup> Oleneb meelelahutussüsteemist.

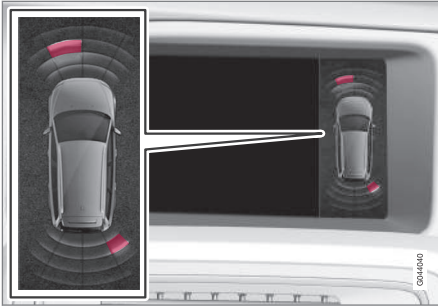

Ekraan – näitab takistust ees vasakul ja taga paremal.

Keskkonsoolil olev ekraan kuvab ülevaate auto ja avastatud takistuse vahelisest suhtest.

Tähistatud sektorid näitavad, milline neljast andurist avastas takistuse. Mida lähemalt auto sümbolile on valitud sektor seda lähemal on auto takistusele.

Hoiatava heli sagedus suureneb, kui ees- või tagapool oleva takistuse ja auto vahemaa väheneb. Muu audiosüsteemist pärit heli lülitub automaatselt välja.

Kui kaugus on kuni 30 cm, muutub helisignaali pidevaks ja auto lähim aktiivne andurivali tähtub. Juhul kui avastatud takistus on nii ees kui taga pideva signaali alas, kõlab signaal eesmistest ja tagumistest kõlaritest vaheldumisi.

## ! TÄHTIS TEAVE

Mõned objektid, nt ketid, peened läikivad pindid või madalad tõkked võivad jääda "signaali varju" alla ja andurid ei pruugi neid ajutiselt avastada – sel juhul võib piiksumine pidevale toonile ülemineku asemel ootamatult katkeda.

Andurid ei suuda tuvastada kõrged objekte nagu nt etteulatuvad laadimisplatvormid.

- Sellistes olukordades olge eriti tähelepanelik ja manööverdage autoga või muutke selle asendit eriti aeglaselt või katkestage pooleliolev parkismanööver, sest oht sõidukeid või muid objekte vigasta on suur, kuna sellisel juhul pole anduritelt saadud teave alati usaldusväärne.

## Sellega seotud teave

- Parkimisabi\* (lk. 246)
- Parkimisabi\* - eesmine (lk. 248)
- Parkimisabi\* - tagumine (lk. 247)
- Parkimisabi süsteem Park assist syst\* - andurite puhastamine (lk. 249)
- Parkimisabi seade Park assist syst\* - veateade (lk. 249)
- Parkimisabi kaamera\* (lk. 250)

## Parkimisabi\* - tagumine

Parkimisabi kasutatakse parkimise abivahendina. Helisignaali ja keskkonsooli ekraanil kuvatavad sümbolid näitavad kaugust avastatud takistusest.

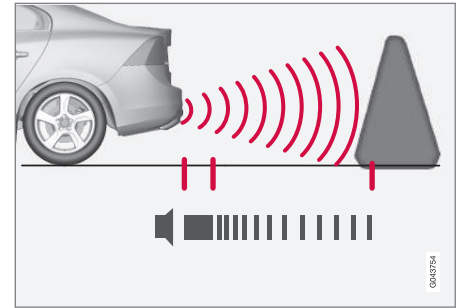

Auto taga on kaetud ala umbes 1,5 meetrit. Taga olevate takistuste tähistamiseks mõeldud signaal tuleb ühest tagumisest kõlarist.

Tagumine parkimisabi aktiveeritakse tagurduskäigu sisselülitamisel.

Tagurdamisel näiteks haakekonksuga ühendatud haagisega lülitub tagumine parkimisabi automaatselt välja - muidu reageeriksid andurid haagisele.



### **TÄHELEPANU**

Kui tagurdamisel on haakekonksu külge kinnitatud haagis või rattakäru – ilma Volvo originaaljuhtmestikuta – siis võib vajalikuks osutuda parkimisabi käsitsi välja lülitamine, et andurid neile ei reageeriks.

### **Sellega seotud teave**

- Parkimisabi\* (lk. 246)
- Parkimisabi süsteem Park assist syst\* - toimine (lk. 246)
- Parkimisabi\* - eesmine (lk. 248)
- Parkimisabi süsteem Park assist syst\* - andurite puhastamine (lk. 249)
- Parkimisabi seade Park assist syst\* - veateade (lk. 249)
- Parkimisabi kaamera\* (lk. 250)

### **Parkimisabi\* - eesmine**

Parkimisabi kasutatakse parkimise abivahendina. Helisignaali ja keskkonsooli ekraanil kuvatavad sümbolid näitavad kaugust avastatud takistusest.

Parkimisabi süsteem aktiveerub automaatselt mootori käivitumisel - the lüliti sisse-/väljalülitatud oleku märgutuli põleb. Kui parkimisabi on välja lülitatud, ei põle lüliti märgutuli.

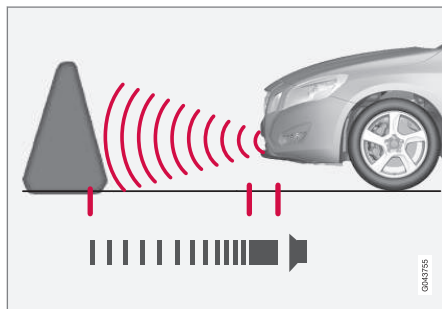

Auto ees on kaetud ala umbes 0,8 meetrit. Eespool olevate takistuste tähistamiseks mõeldud signaal tuleb ühest esimesest kõlarist.

Eesmine parkimisabi süsteem on aktiivne kuni 10 km/h (6 mph).

Kui parkimisabi funktsioon lülitatakse välja, sest auto sõidab liiga kiiresti (kiirusel 11 km/h (7 mph) või üle selle), lülitub funktsioon uuesti sisse kiirusel alla 10 km/h (6 mph).

### **TÄHELEPANU**

Parkimisabi lülitub välja, kui seisupidur rakendatakse või automaatkäigukastiga sõiduauto valitakse käigukangi asend **P**.

### **TÄHTIS TEAVE**

Lisatulede paigaldamisel: Pidage meeles, et need ei tohi andureid varjata - lisatulesid võidakse siis takistuseks pidada.

### **Sellega seotud teave**

- Parkimisabi\* (lk. 246)
- Parkimisabi süsteem Park assist syst\* - toimine (lk. 246)
- Parkimisabi\* - tagumine (lk. 247)
- Parkimisabi süsteem Park assist syst\* - andurite puhastamine (lk. 249)
- Parkimisabi seade Park assist syst\* - veateade (lk. 249)
- Parkimisabi kaamera\* (lk. 250)

## Parkimisabi seade Park assist syst\* - veateade

Parkimisabi kasutatakse parkimise abivahendina. Helisignaali ja keskkonsooli ekraanil kuvatavad sümbolid näitavad kaugust avastatud takistusest.

 Kui see infosümbol põleb näidikuplokis pidevalt ja kuvatakse tekstiteade **Parkimisabi süsteem Vajalik hooldus**, on parkimisabi välja lülitatud.

### TÄHTIS TEAVE

Teatud tingimustel võib parkimisabi süsteem anda valesid hoiatussignaale, mida põhjustavad välised heliallikad, mis tekitavad sarnaseid ultrahelisagedusi, millega süsteem töötab.

Sellised allikad võivad näiteks olla helisignaallid, märjad rehvid asfaldil, pneumopidurid, mootorrataste müra vms.

### Sellega seotud teave

- Parkimisabi\* (lk. 246)
- Parkimisabi süsteem Park assist syst\* - andurite puhastamine (lk. 249)
- Parkimisabi süsteem Park assist syst\* - toimimine (lk. 246)
- Parkimisabi\* - eesmine (lk. 248)
- Parkimisabi\* - tagumine (lk. 247)
- Parkimisabi kaamera\* (lk. 250)

## Parkimisabi süsteem Park assist syst\* - andurite puhastamine

Parkimisabi kasutatakse parkimise abivahendina. Helisignaali ja keskkonsooli ekraanil kuvatavad sümbolid näitavad kaugust avastatud takistusest.

Andureid tuleb korraliku töötamise tagamiseks regulaarselt puhastada. Puhasta neid vee ja autošampooniga.

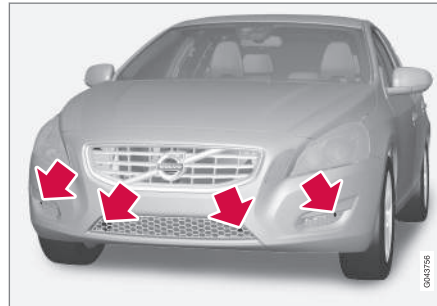

Auto esiosas olevate andurite paigutus.

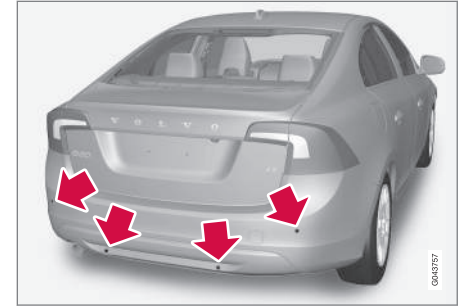

Auto tagaosas olevate andurite paigutus.

### TÄHELEPANU

Andureid kattev mustus, jää ja lumi võivad põhjustada valesid hoiatussignaale, piiratud töövõimet või mittetoimimist.

### Sellega seotud teave

- Parkimisabi\* (lk. 246)
- Parkimisabi süsteem Park assist syst\* - toimimine (lk. 246)
- Parkimisabi\* - eesmine (lk. 248)
- Parkimisabi\* - tagumine (lk. 247)
- Parkimisabi seade Park assist syst\* - veateade (lk. 249)
- Parkimisabi kaamera\* (lk. 250)

## Parkimisabi kaamera\*

Parkimiskaamera on abisüsteem, mis aktiveeritakse tagurdamiskäigu valimisel.

Kaamera kujutis kuvatakse keskkonsooli ekraanile.

### **i** TÄHELEPANU

Kui haakekonks on auto elektrisüsteemis konfigureeritud, võetakse haakekonksu parkimisruumi mõõtmisel arvesse.

### **A** HOIATUS

- Parkimiskaamera on abivahend, mis lihtsustab sõitmist ja suurendab ohutust, kuid ei pruugi kõigis liiklus-, ilmastiku- ja teeoludes toimida.
- Kaamerale on pimealased, kus olevald takistusi ei tuvastata.
- Olge eriti ettevaatlik auto lähedal olevate inimeste ja loomade suhtes.
- Ekraanil olevad objektid võivad olla autole lähemal kui ekraanil tundub.
- Parkimiskaamerad ei vabasta juhti kohustusest olla valvas ja tähelepanelik. Juht vastutab alati ohutu sõidu, sobiva sõidukiiruse ja piisava vahemaa hoidmise eest teistest sõidukitest ning peab alati järgima kehtivaid liikluseeskirju.

## Talitus ja kasutamine

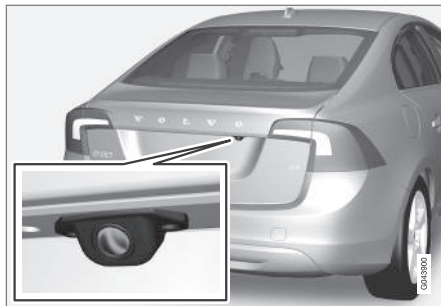

Kaamera asukoht avamiskäepideme kõrval.

Kaamera näitab, mis on auto taga ning kas miski läheneb autole küljelt.

Kaamera näitab auto taga olevat laia ala ning osa kaitserauast ja haakekonksust.

Ekraanil olevad objektid võidakse kuvada veidi kaldus, kuid see on normaalne.

### **i** TÄHELEPANU

Ekraanil nähtavad objektid võivad olla tegelikult lähemal.

Kui ekraanil on mõni muu kuva, asendub see automaatselt kaamerapildiga ning ekraanile ilmub kaamera kujutis.

Tagurdamiskäigu sisselülitamisel kuvatakse kaks katkematut joont, mis kujutavad auto tagumiste

rataste trajektoori rooli hetkel valitud asendis, mis lihtsustab paralleelparkimist, tagurdamist kitsates oludes ja haagise järgihaakimist. Auto ligikaudsed välimõõtmed on kujutatud kahe punktiirjoone abil. Parkimise abijooned saab välja lülitada - vt jaotist Sätted (lk. 252).

Kui auto on varustatud ka parkimisabi andurid (lk. 246)\*, kuvatakse nende teave graafiliselt värviliste aladena, et näitlikustada kaugust tuvastatud takistuseni, vt jaotist "Tagurdamisanduritega autod".

Kaamera on sisselülitatud veel ligikaudu 5 sekundit pärast tagurpidikäigu väljalülitamist, samuti kuni auto sõidukiiruse kasvuni üle 10 km/h (6 mph) edasikäigul või 35 km/h (22 mph) tagurpidikäigul.

## Valgustingimused

Kaamerapilti reguleeritakse automaatselt vastavalt valgustingimustele. Seetõttu võib pildi eredus ja kvaliteet veidi erineda. Vähene valgus võib pilidikvaliteeti veidi halvendada.

### **i** TÄHELEPANU

Süsteemi optimaalse toimimise tagamiseks hoidke kaamera lääts puhtana porist, lumest ja jääst. See on eriti tähtis halva nähtavuse korral.

## Abijooned

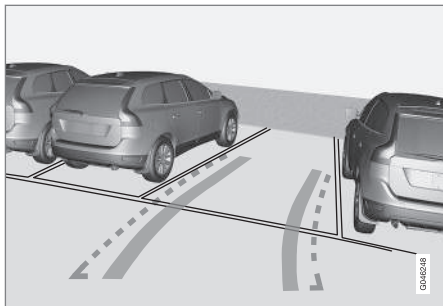

Näited selle kohta, kuidas abijooni on võimalik kuvada.

Jooned ekraanil projitseeritakse nii, nagu need reaalselt sõiduki taga maapinnale joonistuksid ja need sõltuvad otseselt rooliratta pööramisest, näidates nõnda juhile ette auto trajektoori pöörasmisel.

## **i** TÄHELEPANU

- Kui te tagurdate haagisega, mis ei ole autoga elektriliselt ühendatud, näitavad ekraanil olevad jooned **auto**, mitte haagise trajektoori.
- Jooni ei ole ekraanil, kui haagis on auto elektrisüsteemiga ühendatud.
- Kui kasutatakse Volvo originaalhaagiskaablit, lülitatakse parkimiskaamera haagisega sõites automaatselt välja.

## **!** TÄHTIS TEAVE

Kui valite tagakaamera, siis näete ekraanil ainult auto taga olevat ala. Pidage tagurpidi manööverdamiseel hoolega silmas ka auto ees ja külgedel olevat ala.

## Piirjooned

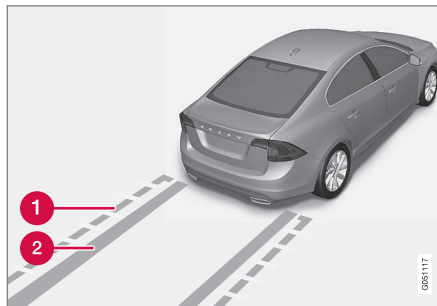

Erinevad jooned süsteemis.

- 1** Piirjoon, vaba tagurdamisala
- 2** Rattajäljed

Punktiirjoon (1) tähistab ala kuni umbes 1,5 m kaugusel kaitserauast. See tähistab ühtlasi autost välja ulatuvate osade, näiteks peeglite ja nurkade, piirjoont pööramise ajal.

Laiad rattajäljed (2) küljjoonte vahel näitavad rataste liikumisteed ja ulatuvad umbes 3,2 m kaugusele auto kaitserauast, kui ees ei ole takistusi.

## Tagurdusanduritega autod\*

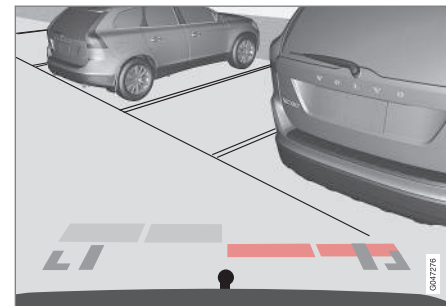

Värvilised piirkonnad (üks anduri kohta) näitavad vahemaad.

Kui auto on varustatud ka parkimisabisüsteem (lk. 246), kuvatakse iga takistuse tuvastanud anduri väli värvilisena.

Takistuse lähenedes muutub piirkonna värvus helekollasest kollaseks ja seejärel oranžist punaseks.

Värv	Kaugus (meetrites)
Helekollane	0,7–1,5
Kollane	0,5–0,7
Oranž	0,3–0,5
Punane	0–0,3



#### ◀ Sellega seotud teave

- Parkimisabi kaamera Park assist camera - seadistused (lk. 252)
- Parkimisabi kaamera Park assist camera - piiratud toime (lk. 253)
- Parkimisabi\* (lk. 246)
- Aktiivne parkimisabi (PAP)\* (lk. 253)

### Parkimisabi kaamera Park assist camera - seadistused

#### Väljalülitatud kaamera aktiveerimine

Tagurpidi käigu valimisel käivitub kaamera automaatselt, kuid selle saab ka käsitsi järgmiselt aktiveerida.

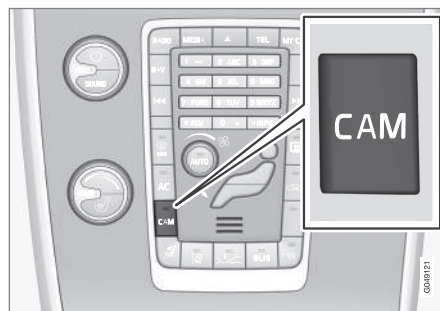

- Vajutage nuppu **CAM** - ekraanile kuvatakse kaamera pilt.

#### Sätete muutmine

Parkimiskaamera sätteid saab muuta, kui ekraanile kuvatakse kaamera vaade.

1. Kaamerapildi kuvamisel vajutage nuppu **OK/MENU** - ekraanile ilmub erinevate suvanditega menüü.
2. Soovitav valiku valimiseks keerake **TUNE**.

3. Suvandi esiletõstmiseks vajutage korraks nuppu **OK/MENU**, väljumiseks vajutage nuppu **EXIT**.

#### Haakekonks

Kaamerat saab kasutada ka näiteks haagise ühendamisel. Parkimise abijooned haakekonksu "trajektoori" jaoks haagise suunas näidatakse ekraanil - täpselt nagu "autojäljedki".

Saate valida "autojälgede" või haakekonksu trajektoori kuvamise vahel - mõlemat pilti ei saa korraga näidata.

1. Vajuta kaamera vaate kuvamise ajal nuppu **OK/MENU**.
2. Suvandi **Tow bar trajectory guide line** valimiseks keerake nuppu **TUNE**.
3. Suvandi esiletõstmiseks vajutage korraks nuppu **OK/MENU**, väljumiseks vajutage nuppu **EXIT**.

#### Suumimine

Täppismanöövrite tegemisel saab kaamerapilti suumida.

- Vajutage nuppu **CAM** või keerake nuppu **TUNE** - korduv vajutamine/keeramine lülitab tagasi tavavaatele.

Kui saadaval on rohkem suvandeid, vajutage/keerake nuppu seni, kuni kuvatakse soovitud kaamerapilt.

### Sellega seotud teave

- Parkimisabi kaamera\* (lk. 250)
- Parkimisabi\* (lk. 246)
- Aktiivne parkimisabi (PAP)\* (lk. 253)

### Parkimisabi kaamera Park assist camera - piiratud toime

#### **i** TÄHELEPANU

Rattahoidik või muu auto tagaosale paigaldatud tarvik võib takistada kaamera vaadet.

### Pea meeles

Arvesta, et isegi kui tundub, et ainult väike osa kujutisest on takistatud, võib see moodustada suhteliselt suure osa vaateväljast. Seetõttu võivad autole väga lähedal olevad takistused jääda märkamata.

- Hoiu kaameraobjektiiv mustuse-, jää- ja lumevaba.
- Puhasta kaameraobjektiivi regulaarselt leige vee ja autošampooniga - ära kraabi objektiivi.

### Sellega seotud teave

- Parkimisabi kaamera\* (lk. 250)
- Parkimisabi kaamera Park assist camera - seadistused (lk. 252)
- Parkimisabi\* (lk. 246)

### Aktiivne parkimisabi (PAP)\*

Aktiivne parkimisabi (PAP – Park Assist Pilot) abistab juhti auto parkimisel, kontrollides kõigepealt, kas parkimisruum on piisavalt suur ning seejärel, keerates rooliratast, juhib auto parkimis- kohale.

Näidikupaneelil kasutatakse sümboleid, graafikat ja teksti, kui tuleb näidata erinevate toimingute vajalikkust.

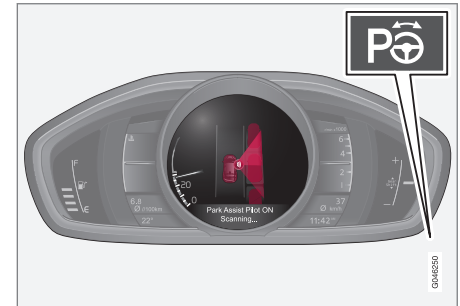

Sisse-/väljalülitusnupp paikneb keskkonsoolil.

#### **i** TÄHELEPANU

Kui haakekonks on auto elektrisüsteemis konfigureeritud, võetakse haakekonksu parkimisruumi mõõtmisel arvesse.



**⚠ HOIATUS**

- Funktsioon PAP on abivahend, mis lihtsustab sõitmist ja suurendab ohutust, kuid ei pruugi kõigis liiklus-, ilmastiku- ja teeloludes toimida.
- Olge eriti ettevaatlik auto lähedal olevate inimeste ja loomade suhtes.
- PAP ei vabasta juhti kohustusest olla valvas ja tähelepanelik. Juht vastutab alati ohutu sõidu, sobiva sõidukiiruse ja piisava vahemaa hoidmise eest teistest sõidukitest ning peab alati järgima kehtivaid liikluseeskirju.

**Sellega seotud teave**

- Aktiivne parkimisabi (PAP)\* – sümboolid ja teated (lk. 258)
- Aktiivne parkimisabi Park Assist Pilot (PAP)\* - toimimine (lk. 255)
- Aktiivne parkimisabi Park Assist Pilot (PAP)\* - funktsioonid (lk. 254)
- Aktiivne parkimisabi Park Assist Pilot (PAP)\* - piiratud toime (lk. 257)
- Parkimisabi\* (lk. 246)
- Parkimisabi kaamera\* (lk. 250)

**Aktiivne parkimisabi Park Assist Pilot (PAP)\* - funktsioonid**

**i TÄHELEPANU**

Parkimisabi mõõdab kaugust ja pöörab rooli – juhi ülesanne on teha järgmist.

- Jälgida hoolikalt auto ümbrust
- järgige kombineeritud juhtpaneelil väljatoodud juhiseid
- Vahetada käiku (tagurpidi/edasi)
- Hoida ohutut kiirust
- Pidurdada ja peatada auto

PAP-i saab aktiveerida siis, kui mootor on käivitatud ja järgmised tingimused on täidetud.

- PAP-funktsiooni rakendamisel ei tohi ABS<sup>35</sup> või ESC<sup>36</sup> funktsioon sekkuda – need võivad rakendada näiteks nõlvadel ja libedal pinnasel. Täpsemat teavet leiate jaotistest Jalgsipidur ja Stabiilsussüsteem ESC (lk. 178).
- Autole ei või olla haagist järele haagitud.
- Sõidukiirus peab jääma alla 50 km/h (30 mph).

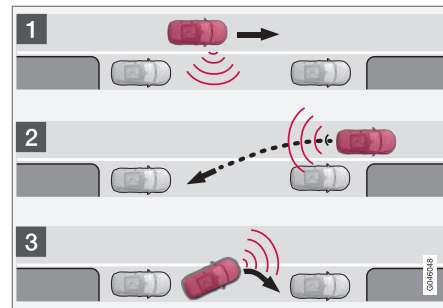

PAP toime põhimõte.

PAP-funktsioon pargib auto järgmiste etappidena.

1. Funktsioon otsib ja mõõdab parkimiskohta. Mõõtmise ajal ei tohi liikumiskiirus ületada 30 km/h (20 mph).
2. Auto juhitakse tagurdamisel parkimiskohta.
3. Auto juhitakse parkimiskohale ette-/tahapoole manööverdamisega.

**Sellega seotud teave**

- Aktiivne parkimisabi (PAP)\* (lk. 253)
- Parkimisabi\* (lk. 246)
- Parkimisabi kaamera\* (lk. 250)

<sup>35</sup> (Anti-lock Braking System) - pidurite lukustumisvastane süsteem.

<sup>36</sup> (Electronic Stability Control) - stabiilsussüsteem.

## Aktiivne parkimisabi Park Assist Pilot (PAP)\* - toimimine

### i TÄHELEPANU

Pidage meeles, et teatavates rooliratta asendites võivad kombineeritud mõõteriistaploki juhised olla varjatud, kui pöörate rooli parkimismanöövrite tegemisel.

### 1 – otsing ja mõõtu kontrollimine

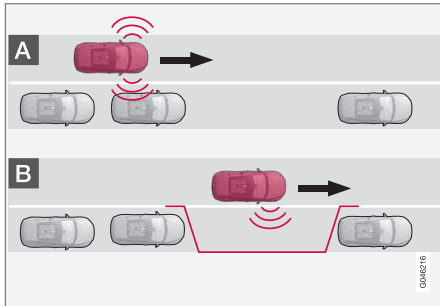

### i TÄHELEPANU

Parkimisabi mõõdab kaugust ja pöörab rooli – juhi ülesanne on teha järgmist.

- Jälgida hoolikalt auto ümbrust
- järgige kombineeritud juhtpaneelil väljatoodud juhiseid
- Vahetada käiku (tagurpidi/edasi)
- Hoida ohutut kiirust
- Pidurdada ja peatada auto

### i TÄHELEPANU

Kui PAP otsib parkimiskohta, peaks auto ja parkimiskohtade vahemaa olema 0,5-1,5 m (1,6–5,0 jalga).

PAP funktsioon otsib parkimiskohta ja kontrollib, kas see on mahutavuselt piisavalt suur. Toimige järgnevalt:



1. PAP-i aktiveerimiseks vajutage seda nuppu ja ärge sõitke kiiremini kui 30 km/h (20 mph).

2. Jälgige näidikupaneeli ning olge valmis autot peatama, kui graafilised ja tekstiteated seda nõuavad.
3. Peatage auto, kui seda nõuavad joonis- ja tekstiteade.

### i TÄHELEPANU

PAP otsib lähedusest parkimiskohta, kuvab juhised ja suunab auto parkimiskohale kaastõitja tänavapoolle. Kuid vajaduse korral võib auto parkida ka juhipoolele tänavapoolle.

- Aktiveerige juhipoole suunatuli – seejärel otsib süsteem sellelt auto poolelt parkimiskohta.

### 2 - Sissetagurdamine

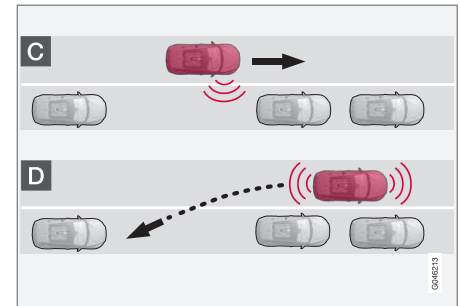

Tagurdamise faasis juhib PAP auto parkimiskohale. Edasi tehke järgmist.



1. Kontrollige, kas ala auto taga on vaba, seejärel lülitage sisse tagurpidikäik.
2. Tagurdage aeglaselt ja ettevaatlikult, ilma rooliratas puudutamata ning mitte suurema kiirusega kui 7 km/h (4 mph).
3. Jälgige näidikupaneeli ning olge valmis autot peatama, kui graafilised ja tekstiteated seda nõuavad.

### **i** TÄHELEPANU

- Kui PAP-funktsioon on aktiveeritud, hoidke käed roolist eemal.
- Veenduge, et rool saab vabalt liikuda ega ole takistatud.
- Optimaalsete tulemuste saavutamiseks - oodake, kuni rool on end pööranud, enne kui alustate edasi/tagasi sõitmist.

### 3 - Paigutamine

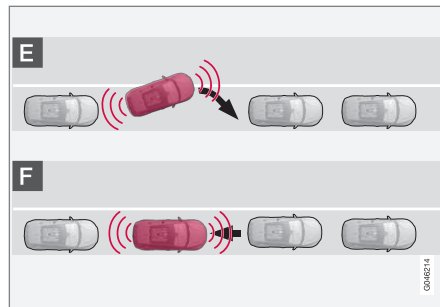

Kui auto on parkimiskohale tagurdatud, tuleb see välja joondada ja õigesti paigutada.

1. Lülitage sisse esimene käik või lükake käigu- kang asendisse **D**, oodake kuni rooliratas keeratakse välja ja seejärel sõitke aeglaselt edasi.
2. Peatage auto, kui seda nõuavad joonis- ja tekstiteade.
3. Lülitage sisse tagurpidikäik ja tagurdage aeglaselt kuni joonis- ja tekstiteade käsevad teil peatuda.

Kui auto on pargitud, lülitub funktsioon automaatselt välja ning kuvatakse vastavad joonised ja tekst. Juhil võib osutada vajalikuks asendit parandada. Ainult juht saab kindlaks määrata, kas auto on õigesti pargitud.

**! TÄHTIS TEAVE**

Kui PAP kasutab andureid, on hoiatusvahe- maa lühem võrreldes sellega, kui andureid kasutab parkimisabi.

### Sellega seotud teave

- Aktiivne parkimisabi (PAP)\* – sümboolid ja teated (lk. 258)
- Aktiivne parkimisabi Park Assist Pilot (PAP)\* - funktsioonid (lk. 254)
- Aktiivne parkimisabi Park Assist Pilot (PAP)\* - piiratud toime (lk. 257)
- Parkimisabi\* (lk. 246)
- Parkimisabi kaamera\* (lk. 250)
- Aktiivne parkimisabi (PAP)\* (lk. 253)

## Aktiivne parkimisabi Park Assist Pilot (PAP)\* - piiratud toime

PAP tööfaas peatatakse:

- sõiduki liiga suure liikumiskiiruse korral – üle 7 km/h (4 mph)
- kui juht puudutab rooliratast
- ABS<sup>37</sup> või ESC<sup>38</sup> funktsiooni sekkumisel – näiteks juhul kui ratas kaotab libedal teel haardumise teepinnaga.

Tekstiteade näitab, millises faasis PAP tööjärjes- teatati.

### **i** TÄHELEPANU

Andureid kattev pori, jää ja lumi vähendab nende funktsiooni ja võib mõõtmist takistada.

### **!** TÄHTIS TEAVE

Teatavatel juhtudel ei suuda PAP parkimis- kohti leida - selle üks põhjus võib olla, et andureid häirivad välised heliallikad, mille ultrahelisagedus on sama, mida kasutab ka süsteem.

Sellised allikad võivad näiteks olla helisignaali- lid, märjad rehvid asfaldil, pneumopidurid ja mootorrataste müra vms.

## Pea meeles

Juht peab võtma arvesse, et parkimisabi on vaid abisüsteem, mitte eksimatu ja täisautomaatne funktsioon. Seega peab juht olema valmis sek- kuma. Parkimise ajal peab silmas pidama ka muid asjaolusid, näiteks:

- Parkimisabi PAP lähtub pargitud sõidukite asukohast – juhul kui teised sõidukid ei ole pargitud korrektselt, on oht kahjustada auto rehve ja velgi vastu äärekive.
- PAP on ette nähtud parkimiseks sirgetel tänavatel, mitte järskudes kurvides. Seetõttu osutub vajalikuks veenduda selles, et sõiduk paikneks parkimisruumi mõõtmise hetkel parkimisabi süsteemi poolt parkimiskohaga paralleelselt.
- Kitsastel tänavatel ei ole alati võimalik parki- miskohti leida, sest ei ole piisavalt manööver- damisruumi. Sellises parkimisolukorras on süsteemile abiks, kui sõita võimalikult selle tee äärde, millele soovite parkida.
- Võtke arvesse, et auto esiosa võib parkimise ajal vastutulevatele sõidukitele ette keerata.
- Andurite avastamisalast kõrgemal asuvalid objektid ei võeta parkimismanöövri arvutami- sel arvesse. See võib põhjustada PAP-i liiga varajast keeramist parkimiskohale – seetõttu vältige selliseid parkimiskohti.

- Juht peab määrama kindlaks, kas PAP-i vali- tud koht sobib parkimiseks.
- Kasutage heakskiidetud rehve<sup>39</sup> õige rehvi- rõhuga, sest see mõjutab PAP-i võimet autot parkida.
- Tugevas lume- või vihmajärges võib süsteem parkimiskohta valesti mõõta.
- Ärge kasutage PAP-i, kui on paigaldatud lumeketid või varuratas.
- Ärge kasutage PAP-i, kui masina koormast ulatub esemeid välja.

### **!** TÄHTIS TEAVE

Velgede ja/või rehvide vahetamine heakskiid- uga teiste velgede ja/või rehvide vastu võib tähendada rehvimõõdu muutumist ja süsteemi PAP parameetrite seadistamise vajadust. Pöörduge esinduse poole – soovitatavalt pöörduge Volvo esindusteenindusse.

<sup>37</sup> (Anti-lock Braking System) - pidurite lukustumisvastane süsteem.

<sup>38</sup> (Electronic Stability Control) - elektrooniline stabiilsusabisüsteem.

<sup>39</sup> „Ettenähtud rehvid“ tähendavad samatüübilisi ja samadega mõõtudega rehve, mis on autole tehase poolt originaalis paigaldatud.

◀ Hooldus

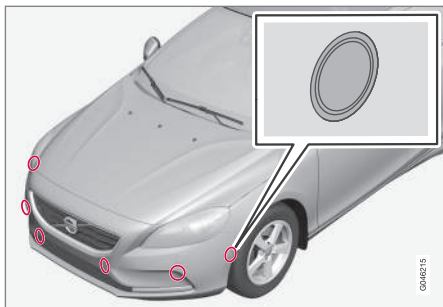

PAP andurid paiknevad kaitseraudades<sup>40</sup> - 6 eesmised ja 4 tagumised.

PAP-funktsiooni õige töö tagamiseks tuleb parkimisabi andureid regulaarselt vee ja autošampooniga puhastada.

**Sellega seotud teave**

- Parkimisabi\* (lk. 246)
- Parkimisabi kaamera\* (lk. 250)
- Aktiivne parkimisabi (PAP)\* (lk. 253)
- Parkimisabi süsteem Park assist syst\* - andurite puhastamine (lk. 249)

**Aktiivne parkimisabi (PAP)\* – sümboolid ja teated**

Näidikupaneelil kasutatakse sümboleid, graafikat ja teksti, kui tuleb näidata erinevate toimingute vajalikkust.

Näidikuplokil võidakse kuvada sümboolite ja teksti erineva tähendusega kombinatsioonid – vahel tehtava toimingu selgitusega.

Kui teade märgib, et PAP ei tööta, võtke ühendust Volvo volitatud teenindusega.

**Sellega seotud teave**

- Aktiivne parkimisabi Park Assist Pilot (PAP)\* - toimimine (lk. 255)
- Aktiivne parkimisabi Park Assist Pilot (PAP)\* - funktsioonid (lk. 254)
- Aktiivne parkimisabi Park Assist Pilot (PAP)\* - piiratud toime (lk. 257)
- Parkimisabi\* (lk. 246)
- Parkimisabi kaamera\* (lk. 250)
- Aktiivne parkimisabi (PAP)\* (lk. 253)

<sup>40</sup> MÄRKUS. Pilt on illustratiivne. On võimalik, et detailid erinevad, olenevalt konkreetse auto mudelist.

KÄIVITAMINE JA SÕITMINE

## Mootori käivitamine

Mootori käivitamine ja seiskamine toimub kaugjuhtimispult-võtme ja nupust **START/STOP ENGINE**.



Süütelukk väljavõetud/sisestatud kaugjuhtimispuldiga ja nupp **START/STOP ENGINE**.

### ! TÄHTIS TEAVE

Ärge vajutage valesti keeratud kaugjuhtimispult-võtit sisse – hoidke kinni metallvõtmega poolest; vt. Liigenduv muukliist - lahti-/kokkuliigendamine (lk. 157).

1. Sisesta kaugjuhtimispult-võti süütelukku ja lükka lõppasendisse.

2. Hoidke sidurit all<sup>1</sup>. (Automaatkäigukasti korral vajutage pidurile.)
3. Vajuta **START/STOP ENGINE** -nuppu ja lase see lahti.

Mootori käivitamisel töötab starter niikaua, kuni mootor käivitus või selle ülekuumenemise kaitse sisse lülitub.

### ! TÄHTIS TEAVE

Kui mootor 3. käivituskorra peale ei käivitu, oodake enne uuesti käivitamist 3 minutit. Lase akul toibuda – see suurendab käivitusvõimsust.

### ! HOIATUS

Ärge eemaldage kaugjuhtimispult-võtit süütelukust pärast mootori käivitamist või auto pukseerimisel.

### ! HOIATUS

Enne autost lahkumist eemalda kaugjuhtpult alati süütelukust ning veendu, et süütelukk on asendis **0** – eriti tähtis on see siis, kui autos on lapsi. Lisainfot selle funktsiooni kohta vt Võtme asendid (lk. 73).

### i TÄHELEPANU

Külmkäivitusel võib teatavat tüüpi mootoritel tühikäigu pöörete arv olla normaalsest tunduvalt suurem. See on mõeldud selleks, et väljalaskesüsteem saavutaks võimalikult kiiresti normaalse töötemperatuuri, et heitmeid võimalikult vähendada ja sellega keskkonda kaitsta.

### Võtmevaba käivitamine (Keyless drive)\*

Mootori võtmeta (lk. 161) käivitamiseks järgige punkte 2-3.

### i TÄHELEPANU

Mootori käivitamise eeltingimusena peab üks auto võtmeta käivitamise ja lukustamise funktsiooniga kaugjuhtimispult olema salongis või pakiruumis.

### ! HOIATUS

Ära eemalda kaugjuhtpulti autost, kui autoga sõidetakse või seda pukseeritakse.

### Sellega seotud teave

- Mootori seiskamine (lk. 261)

<sup>1</sup> Kui auto liigub, piisab mootor käivitamiseks nupu **START/STOP ENGINE** vajutamisest.

## Mootori seiskamine

Mootor seisatakse nupust **START/STOP ENGINE**.

Mootori seiskamine:

- Vajutada **START/STOP ENGINE** - mootor seiskub.

Juhul kui käigukang ei ole asendis **P** või juhul, kui sõiduk liigub:

- Vajutage kaks korda nupule **START/STOP ENGINE** või hoidke nuppu kuni mootori seiskumiseni all.

## Sellega seotud teave

- Võtme asendid (lk. 73)

## Roolilukk

Roolilukk on mõeldud juhtimise tõkestamiseks näiteks sõiduki varguse korral. Rooliluku avanemisel või lukustumisel võib kosta mehaaniline heli.

## Funktsioon

- Roolilukk aktiveeritakse, kui juhiuks avaneb ning mootor on välja lülitatud.
- Roolilukk avaneb, kui kaugjuhtpuldiga võti on süütelukus<sup>2</sup> ja nupp **START/STOP ENGINE** alla vajutatakse.

## Sellega seotud teave

- Mootori käivitamine (lk. 260)
- Võtme asendid (lk. 73)
- Rool (lk. 79)

## Distantskäivitus (ERS)\*

Mootori kaugkäivitus (ERS – Engine Remote Start) tähendab, et auto mootori saab käivitada eemalt, et salongi enne sõitma asumist soojendada/jahutada. Distantskäivitust saab aktiveerida võtme ja/või Volvo On Call\* teenusega.

Kliimasüsteem käivitub automaatsete seadetega. Kaugkäivitusega mootor käivitatakse maksimaalselt 15 minutiks, seejärel mootor seiskub. Pärast kaht distantskäivitust tuleb mootor distantskäivituse uuesti lubamiseks tavapärasel moel käivitada.

Kaugkäivitus on saadaval vaid automaakäigukastiga autodel, millele on paigaldatud kapotilüliti<sup>3</sup>.

### **i** TÄHELEPANU

Kaugjuhtimispuult-võtme patarei eluiga sõltub kaugkäivituse rakenduse kasutamisest. Kaugkäivituse tiheda kasutamise puhul tuleks patareid iga aasta vahetada, vt Kaugjuhtimispuult - patarei vahetamine (lk. 160).

<sup>2</sup> Võtmevaba käivituse ja lukustuse süsteemiga autode puhul piisab sellest, kui kaugjuhtimispuult asub salongis.

<sup>3</sup> Saadaval mudelil XC60, alarmiga autodel, enamikel neljasilindrilistel mootoritel või kui valitud on ERS.





## **i** TÄHELEPANU

Tühikäiku kasutades järgige kohalikke/riigiseseid eeskirju ja õigusnorme. Võtke arvesse ka neid kohalikke/riigiseseid eeskirju ja õigusnorme, mis puudutavad mürataset töötava mootori korral.

## **!** HOIATUS

Sõiduki käivitamisel kaugjuhtimispuldiga peavad olema täidetud järgmised nõuded.

- Auto peab olema järelevalve all.
- Autos ega selle läheduses ei tohi olla inimesi ega loomi.
- Auto ei tohi olla pargitud kinnisesse, ventilatsioonita ruumi - heitgaasid võivad inimesi ja loomi tõsiselt kahjustada.

## Sellega seotud teave

- Kaugkäivitus (ERS) - kasutamine (lk. 262)
- Kaugkäivitussüsteem (ERS) – tähised ja teated (lk. 263)

## Kaugkäivitus (ERS) - kasutamine

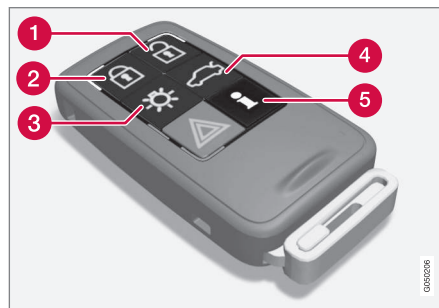

Kaugkäivituse nupud võtmel.

- 1** Luku avamine
- 2** Lukustamine
- 3** Valgustuse sisselülitamine sõidukile lähene-misel
- 4** Luku avamine, pakiruumi kaas
- 5** Informatsioon<sup>4</sup>

## Mootori käivitamine distantskäivitusest

Mootori kaugkäivitamiseks peab auto olema lukus ja kapott suletud.

Toimi järgmiselt:

1. Vajutage lühiajaliselt võtme nuppu (2).
2. Sellele peab vahetult järgnema pikk vajutus – vähemalt 2 sekundit – nupule (3).

Kui distantskäivituse tingimused on täidetud, siis selle rakendamisel toimub järgnev:

1. Suunatud vilguvad lühikese intervalliga mitu korda.
2. Mootor käivitub.
3. Suunatud süttivad kolmeks sekundiks põlema, millega kinnitatakse mootori käivitumist.

## **i** TÄHELEPANU

Pärast kaugjuhtimispuldiga käivitamist jääb auto lukku, kuid liikumisandur on välja lülitatud\*.

## PCC<sup>5</sup>-võtme korral



Juhul kui kõik distantskäivituse tingimused on täidetud, siis lähenemisvalgustuse märgutuli<sup>6</sup> vilgub nupu vajutamisel mitu korda ja jääb seejärel hõõguma. Samas ei tähenda see, et distantskäivituse süsteem oleks mootori käivitanud.

<sup>4</sup> Vaid PCC-võtme korral, vt PCC funktsiooniga kaugjuhtimispult\* - unikaalsed funktsioonid (lk. 155).

<sup>5</sup> Lisateavet PCC-võtme kohta, vt PCC funktsiooniga kaugjuhtimispult\* - unikaalsed funktsioonid (lk. 155).

<sup>6</sup> Lisateavet lähenemisvalgustuse kohta vt Kaugjuhtimispult-võtme funktsioonid (lk. 154) ja Lähenemisvalgustuse kestus (lk. 92).

Kontrollimiseks, kas distantskäivituse süsteem on mootori käivitanud, võib kasutaja vajutada nuppu (5) – mootori käivitamise korral on nupud (2) ja (3) valgustatud.

### Sisselülitatavad funktsioonid

Mootori distantskäivitamisel lülituvad sisse järgmised funktsioonid:

- Kliimasüsteem
- Heli-/videosüsteem
- Läheneemisvalgustuse kestus.

### Väljalülitatud olekus olevad funktsioonid

Mootori distantskäivitamisel on järgmised funktsioonid väljalülitatud olekus:

- esituled
- Parktuled
- Numbrituled
- Tuuleklaasipuhasti.

### Distantskäivitus on peatatud

Distantskäivitatud mootor seiskub järgmistel tingimustel:

- Vajutatakse kaugjuhtimispuldi nuppu (1), (2) või (4);
- Sõiduki lahtilukustamisel
- Ukse avamisel
- Gaasi- või piduripedaali vajutamisel

- Käigukangi suunamisel mõnda muusse asendisse peale **P**
- Kui kaugkäivituse aktiivne aeg on rohkem kui 15 minutit.

Kaugkäivitatud mootori seiskamisel süttivad suunatuled kolmeks sekundiks põlema.

### Sellega seotud teave

- Distantskäivitus (ERS)\* (lk. 261)
- Kaugkäivitussüsteem (ERS) – tähised ja teated (lk. 263)

## Kaugkäivitussüsteem (ERS) – tähised ja teated

Olukordades, kus kaugkäivituse funktsioon (ERS) tõrgub või on katkestatud, ilmub näidikupaneelile sümbol koos vastavasisulisel tekstiteatega.

### Distantskäivitamise funktsiooni (ERS) rakendamine ei osutu võimalikuks

Teade	Spetsifikatsioon
Kaugkäivitus väljas Liiga palju käivituskordi	Kahe võimaliku järjestikuse distantskäivituse korral täitumisel järgnev distantskäivitamine võimalikuks ei osutu.
Kaugkäivitus ei toimi Kütust on vähe	Liiga vähese kütusekoguse korral distantskäivitamine võimalikuks ei osutu.
Kaugkäivitus ei toimi Käik P pole sees	ERS pole kasutatav, sest käigukang pole asendis <b>P</b> .
Kaugkäivitus ei toimi Juht on autos	ERS pole saadaval, sest keegi viibib salongis.
Kaugkäivitus ei toimi Aku on nõrk	Tühjenenud aku korral distantskäivitamine võimalikuks ei osutu. Lae akut, käivitades mootor.





Teade	Spetsifikatsioon
<b>Kaugkäivitus ei toimi Mootorihoiatus</b>	Veast mootori töös teavitava hoiatuse korral distantskäivitamine võimalikuks ei osutu. Pöördu teenindusse <sup>A</sup> .
<b>Kaugkäivitus väljas Jahutusvedeliku tase madal</b>	ERS pole võimalik jahutussüsteemis esineva veateate tõttu, vt Jahutusvedelik - tase (lk. 353).
<b>Kaugkäivitus ei toimi Uks on lahti</b>	Sulgemata ukse või pagasiruumi luugi korral distantskäivitamine (ERS) võimalikuks ei osutu.
<b>Kaugkäivitus ei toimi Kapott on lahti</b>	ERS ei aktiveerunud, sest kapott ei olnud suletud.
<b>Kaugkäivitus ei toimi Auto pole lukus</b>	Lukustamata auto korral distantskäivitamine võimalikuks ei osutu.
<b>Kaugkäivitus ei toimi Võti on autos</b>	ERS ei aktiveerunud, sest võti oli autos.

<sup>A</sup> Soovitame volitatud Volvo teenindust.

### Katkestatud distantskäivituse funktsioon (ERS)

Teade	Spetsifikatsioon
<b>Kaugkäivitus väljas Käik P pole sees</b>	Distantskäivitus on blokeeritud, sest käik ei ole asendis <b>P</b> .
<b>Kaugkäivitus väljas Juht on autos</b>	Distantskäivitus on blokeeritud kellegi viibimise tõttu salongis.
<b>Kaugkäivitus väljas Mootorihoiatus</b>	Distantskäivitus on blokeeritud rikkest mootori töös hoiatava teate edastamise tõttu. Pöördu teenindusse <sup>A</sup> .
<b>Kaugkäivitus väljas Jahutusvedeliku tase madal</b>	ERS blokeeriti jahutussüsteemi veateate tõttu.
<b>Kaugkäivitus välja lülitatud Kapott on lahti</b>	ERS blokeeriti, sest kapott on avatud.
<b>Kaugkäivitus väljas Aku on nõrk</b>	ERS-i töö katkes, sest akupinge on liiga madal.
<b>Kaugkäivitus väljas Kütust on vähe</b>	ERS-i töö katkes, sest kütusetase on liiga madal.

<sup>A</sup> Soovitame volitatud Volvo teenindust.

### Sellega seotud teave

- Distantskäivitus (ERS)\* (lk. 261)
- Kaugkäivitus (ERS) - kasutamine (lk. 262)

## Auto käivitamine abiakuga

Juhul kui käivitusaku (lk. 366) on tühjaks saanud, siis osutub võimalikuks sõiduki käivitamine doonoraku voolu pealt.

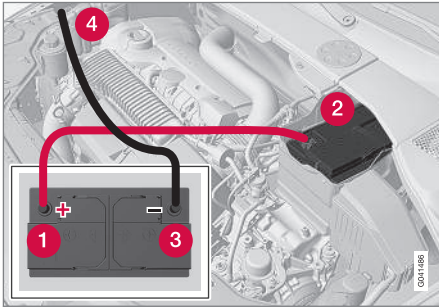

Autot abiakuga käivitades tuleb toimi lühiste ja muu kahju vältimiseks järgmiste juhiste kohaselt:

1. Lülitage süüde võtme asendisse **0**, vt Süüteasendid - funktsioonid erinevates olekutes (lk. 74).
2. Veendu, et abikäivitusaku pinget on 12 V.
3. Kui abikäivitusaku on paigaldatud teise autosse - lülita abistava auto mootor välja ja veendu, et autod ei puutu kokku.

4. Ühenda punase käivituskaabli üks klamber abikäivitusaku plussklemmiga (1).

### ! TÄHTIS TEAVE

Ühenda käivituskaabel ettevaatlikult, vältides lühise tekitamist mootoriruumis.

5. Ava aku esikattel olevad klambrid ja eemalda kate, vt Käivitusaku – aku vahetamine (lk. 368).
6. Ühendage punase käivituskaabli teine klamber auto plussklemmiga (2).
7. Ühenda musta käivituskaabli üks klamber abikäivitusaku miinusklammiga (3).
8. Ühendage teine klamber maanduspunktiga, nt mootori parempoolne ülemine kinnitus, välise kruvi pea (4).
9. Kontrollige, kas käivituskaabli klambrid on korralikult kinnitatud, et käivitamise ajal ei tekiks sädemeid.
10. Käivita abistava auto mootor ja lase sel mõni minut töötada tühikäigust veidi suuremal pöörte arvil, ligikaudu 1500 pöört/ minutis.

11. Käivita tühjenenud akuga auto mootor.

### ! TÄHTIS TEAVE

Ärge puutuge käivitamisel kaabli ja auto vahelisi ühendusi. Sädemete tekkimise oht.

12. Eemalda käivituskaablid vastupidises järjekorras - kõigepealt must ja seejärel punane.
  - > Veenduge, et kumbki musta käivituskaabli klamber ei puutu kokku aku plussklemmi või punase käivituskaabli klammiga.

### ! HOIATUS

- Akust võib eralduda väga plahvatusohtlikku gaasilist vesinikku. Käivitusjuhtme ebaõigel ühendamisel võib tekkida säde, millest võib piisata aku plahvatamiseks.
- Ärge ühendage käivitusjuhtmeid kütusesüsteemi komponentide või liikuvate osadega. Olge kuumade mootoriosade juures ettevaatlik.
- Aku sisaldab väävelhapet, mis võib tõiseid põletusi tekitada.
- Väävelhappe kokkupuutel silmade, naha või riietega pese kohe rohke veega. Kui hapet on silma pritsinud, pöörduda viivitamatult arsti poole.
- Ärge suitsetage aku läheduses.

## ◀ Sellega seotud teave

- Mootori käivitamine (lk. 260)

## Käigukastid

Sõidukid on saadaval kahte erinevat tüüpi käigukastiga. Manuaalne käigukast ja automaatkäigukast.

- Manuaalkäigukast (lk. 266)
- Automaatkäigukast, Geartronic (lk. 268)

### ! TÄHTIS TEAVE

Ajamisüsteemi osade kahjustamise vältimiseks kontrollitakse käigukasti töötemperatuuri. Ülekuumenemiseohtu korral süttib ühtsel näidikupaneelil ohusümbol ja ilmub teade. Järgige teates antud soovitusi.

## Sellega seotud teave

- Automaatkäigukast - Geartronic\* (lk. 268)

## Manuaalkäigukast

Käigukasti ülesandeks on vahetada käiguülekandeid vastavalt kiiruse ja võimsuse suhtele.

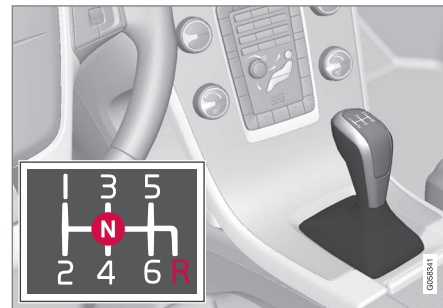

Käiguvallem.

Manuaalkäigukast on 6-käiguline. Käiguvahetuskeem asub käigukangil.

- Vajuta iga käiguvahetamise ajal siduripedaal täiesti alla.
- Võta jalg käiguvahetuste vahel siduripedaalilt ära.

### ⚠ HOIATUS

Rakendage kallakul parkimisel alati seisupidur - käigu sissejätmisest alati auto paigalhoidmiseks ei piisa.

## Tagasikäigulukk

Tagasikäigulukk takistab tagasikäigu juhuslikku sisselülitamist tavalise pärisuunas sõitmise ajal.

- Järgige käigukangile kantud käiguvailemit, käivitage vabakäigul **N** enne käigu sisselülitamist asendisse **R**.
- Lülitage tagurpidikäik sisse vaid paigalseisva sõiduki korral.

## Sellega seotud teave

- Käigukastid (lk. 266)
- Kõigukastiõli - mark ja kogus (lk. 407)

## Käiguvaetuse näidik\*

Käiguindikaator annab märku, millal on sobiv kõrge või madalam käik valida.

Keskonnasõbraliku sõitmise juures on oluline sõita õige käiguga ja vahetada käike õigel ajal.

Teatavatel variantidel on abiks indikaator GSI (Gear Shift Indicator), mis teatab juhile, millal on sobiv rakendada järgmine kõrgem või madalam käik, et kütusekulu oleks võimalikult väike.

Kuid arvestades näiteks selliseid näitajaid nagu kiirendusvõime ja vibratsioonita töötamine, võib olla kasulik vahetada käiku mootori suurema pöörde arvu juures. Number raamis näitab hetkel rakendatud käiku.

## Manuaalkäigukast

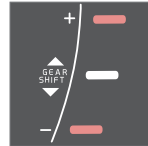

Manuaalkäigukasti käiguvaetuse näidik. Korraga põleb ainult üks tähis - tavalise sõidu ajal põleb see ainult keskel.

Soovitatava kõrgema käigu juures põleb tähis "+" ning soovitatava madalama käigu juures põleb tähis "-". (joonisel tähistatud punasega).

## Automaatkäigukast



Digitaalne näidikuplokk käiguvaetuse näidikuga.

Number raamis näitab hetkel rakendatud käiku.



Analoognäidikuplokis kuvatakse käiguasendid ja nooled selle keskel.

## Sellega seotud teave

- Manuaalkäigukast (lk. 266)
- Automaatkäigukast - Geartronic\* (lk. 268)

## Automaatkäigukast - Geartronic\*

Geartronic käigukastil on kaks veorežiimi: auto-  
maatne ja manuaalne.



D: automaatkäigukasti asendid. +/-: manuaalkäigukasti  
asendid. S: sportrežiim\*.

Käigukangi asend kuvatakse näidikupaneelis  
(lk. 60) järgnevate tähistega: P, R, N, D, S\*, 1, 2,  
3 jne.

### Käiguasendid

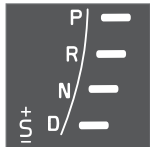

Automaatkäigukasti asendeid  
kuvatakse näidikuplokis pare-  
mal pool (korruga põleb ainult  
üks tähis - hetkel valitud käik).

Sportrežiimi sümbol S on  
ORANŽ, kui režiim on aktiivne.

## Käigu asend parkimisel - P

Mootori käivitamisel ja auto parkimisel peab  
käigukang olema asendis P.

Käigukangi eemaldamiseks asendist P vajutage  
piduripedaali, süüteasendiks peab olema II, vt  
Süüteasendid - funktsioonid erinevates olekutes  
(lk. 74).

Käigukast blokeeritakse asendis P mehaaniliselt.  
Auto parkimisel rakendage ka seisupidur  
(lk. 286).

### ! TÄHELEPANU

Auto lukustamiseks ja alarmi sisselülitamiseks  
peab käigukang olema asendis P.

### ! TÄHTIS TEAVE

Asendi P valimisel peab auto seisma.

### ! HOIATUS

Rakendage kallakul parkimisel alati seisupidur  
- automaatkäigukastil P sissejätmisest alati  
auto paigalhooldmiseks ei piisa.

## Tagurpidikäigu asend - R

Käigu R sisselülitamiseks ei tohi auto olla liikumi-  
ses.

## Vabakäik - N

Ühtegi käiku ei ole sisse lülitatud ja mootorit saab  
käivitada. Vajutage piduripedaalile, kui auto sei-  
sab ja käigukang on asendis N.

Käigukangi viimiseks asendist N mõnda muusse  
asendisse tuleb vajutada piduripedaali; süüde  
peab olema asendis II, vt Süüteasendid - funk-  
tsioonid erinevates olekutes (lk. 74).

## Sõiduasend - D

D on tavaline sõiduasend. Käike lülitatakse auto-  
maatselt vastavalt kiirendusele ja kiirusele. Käigu-  
kangi viimise ajal asendist R asendisse D peab  
auto paigal seisma.

## Geartronic - manuaalkäigukasti asendid (+S-)

Geartronic automaatkasti abil on juhil võimalik  
käiku ka manuaalselt sisse lülitada. Gaasipedaali  
vabastamisele pidurdab auto mootoriga.



Manuaalkäigukasti asendi saavutami-  
seks viiakse käigukang asendist D  
külje suunas lõppasendisse "+S-". Näi-  
dikupaneeli sümboli "+S-" värv muutub

VALGEST ORANŽIKS ja ruudus kuvatakse num-  
breid 1, 2, 3 jne olenevalt hetkel valitud käigust.

- Kõrgema käigu valimiseks lükka käigukangi  
+ (pluss) poole ja vabasta käigukang, mis  
naaseb ooteasendisse + ja - vahel.

või

- Madalama käigu valimiseks tõmmake käigukangi tagasi "-" (miinuse) poole ja laske lahti.

Käsilülituse režiimi "+S-" võib sõidu ajal alati valida.

Geartronic lülitab nõksutamise ja mootori väljasurumise vältimiseks käigu automaatselt madalamaks kohe, kui sõidukiirus langeb alla valitud käiguga sõitmiseks sobiva kiiruse.

Tagasi automaatrežiimile lülitamiseks:

- Lükka käigukangi küljele lõppasendisse **D**.

### **i** TÄHELEPANU

Juhul kui käigukastil on spordiprogramm, lülitub käigukast manuaalkäigukastiks ainult siis, kui kang on viidud selle asendist "+S-" edasi või tagasi. Näidikuplokis asendub seejärel **S** rakendatud käigu **123** jne numbriga.

### Labad\*

Lisaks käsitsi käiguvahetusele käigukangiga on juhtseadised ka roolil, nn labad.

Käikude vahetamiseks roolil asuvate labadega tuleb need kõigepealt aktiveerida. Selleks tuleb tõmmata üks labadest rooli suunas - näidikuplokis asendub tähis "**D**" numbriga, mis näitab hetkel valitud käiku.

Seejärel käigu vahetamiseks ühe sammu võrra:

- Tõmmake üht laba tahapoole - rooli suunas - ja vabastage.



Rooli mõlemad labad.

**1** "-": valib järgmise madalama käigu.

**2** "+": valib järgmise kõrgema käigu.

Käiguvahetus toimub iga labatõmbega, kui mootori kiirus ei välju lubatud vahemikust.

Pärast iga käiguvahetust muutub näidikuplokis hetkel valitud käigu number.

### **i** TÄHELEPANU

#### Automaatne deaktiveerimine

Kui rooli labasid ei kasutata, deaktiveeruvad need veidi aja pärast - sel juhul asendub näidikuplokil hetkel valitud käigu number uuesti "**D**"-ga.

Erandiks on mootoriga pidurdamine - sel juhul püsivad rooli labad aktiivsed kuni mootoriga pidurdamise lõppemiseni.

#### Käsitsi desaktiveerimine

Rooli labasid saab desaktiveerida ka käsitsi:

- Tõmmake mõlemat laba rooli poole ja hoidke neid, kuni näidikuplokil muutub praeguse käigu tähis tähiseks **D**.

Labasid võib kasutada sportrežiimis ka koos käigukangiga\* - sel juhul on labad pidevalt aktiveeritud ja neid ei deaktiveerita.

### Geartronic - sportrežiim\* (S)<sup>7</sup>



Spordiprogramm pakub sportlikumaid omadusi ja kiiremat käiguvahetust. Samal ajal reageerib see kiirendusele kiiremini. Aktiivse sõidu ajal eelistatakse madalamat käiku, mistõttu ülespoole lülitamine hilineb.

Sportrežiimi aktiveerimiseks:

<sup>7</sup> Ainult teatud mootoriga.

- Viige käigukang asendist **D** kõrvale lõppasendisse "**+S-**" näidikuploki tähis **D** asendub **S**-ga.

Spordirežiimi saab valida sõidu suvalisel hetkel.

### Geartronic - talvine režiim

Libedal teel on lihtsam kohalt võtta, kui 3. käik lülitatakse käsitsi sisse.

1. Vajutage piduripedaali ja viige käigukang asendist **D** lõppasendisse **+S-** – näidikuplokil asendub **D** numbriga **1<sup>8</sup>**.
2. Liigu kuni 3. käiguni, lükates kangi ette "**+**" (plussi) suunas - näidikul asendub näit **1** näiduga **3**.
3. Vabasta pidur ja kiirenda ettevaatlikult.

Käigukasti talverežiim tähendab, et auto liigub kohalt aeglasema kiirusega ja vedavatele ratas-tele avalduva väiksema võimsusega.

### Kick-down

Gaasipedaali lõpuni allavajutamise korral (rohkem kui tavalise kiirendamise puhul) lülitub kohe sisse madalam käik. Selle funktsiooni nimetus on kick-down.

Gaasipedaali lahtilaskmisel kick-down-asendis vahetab käigukast käigu automaatselt üles.

Kick-down-funktsiooni kasutatakse maksimaalseks kiirendamiseks, nt möödasõidul.

<sup>8</sup> Kui autol on sportrežiim\*, kuvatakse "**S**" esimesena.

<sup>9</sup> Joonis on näitlik.

### Ohutusfunktsioon

Pöörete arvu liigse suurenemise vältimiseks on käigukasti juhtimisprogramm varustatud käiguva- hetuskaitsega, mis blokeerib käigu allavahetuse.

Geartronic väldib allavahetust, mis põhjustaks mootori pöörete ohtliku suurenemise. Kui juht üri- tab käiku mootori suurel kiirusel siiski edasi alla lülitada, – jääb esialgne käik sisse.

Kui kick-down-funktsioon on aktiveeritud, võib auto olenevalt mootori pöörete arvust vahetada ühe või mitu käiku. Auto lülitab käigu mootorika- justuse vältimiseks ülespoole, kui mootor saavu- tab maksimaalse kiiruse.

### Pukseerimine

Kui autot tuleb pukseerida, saate selle kohta olu- list teavet jaotisest Pukseerimine (lk. 306).

### Sellega seotud teave

- Kõigukastiõli - mark ja kogus (lk. 407)
- Käigukastid (lk. 266)

## Käigukangilukustus

Käigukangilukustust on kahte tüüpi - mehaaniline ja automaatne.

### Mehaaniline käigukangilukustus

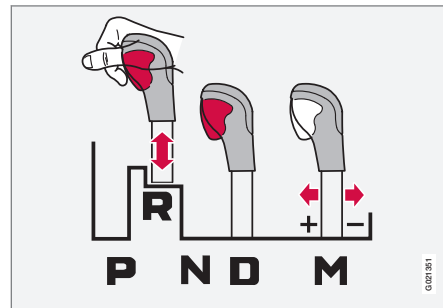

M: manuaalne käiguvahetus<sup>9</sup> (+/-) või sportrežiim.

Käigukangi saab asendite **N** ja **D** vahel vabalt liigutada. Teised asendid lukustatakse ning neid saab vabastada käigukangil oleva lukustusnupu abil.

Käigukangi nupu allavajutamisel saab käigukangi liigutada asendite **P**, **R**, **N** ja **D**.

### Automaatne käigukangilukustus

Automaatkäigukastil on spetsiaalsed ohutussüs- teemid:

**Parkimisasend (P)**

Auto seisab ja mootor töötab:

- Hoida jalga käigukangi teise asendisse viimisel piduripedaalil.

**Elektriline käigulukustus – Shiftlock Seisuasend (P)**

Käigukangi viimiseks asendist **P** mõnda muusse asendisse tuleb vajutada piduripedaali ning süüde (lk. 74) peab olema asendis **II**.

**Shiftlock – Neutraalasend (N)**

Juhul kui käigukang on asendis **N** ja auto on seisnud paigal vähemalt kolm sekundit (olenevata sellest, kas mootor on käivitatud), lukustub käigukang asendisse.

Käigukangi viimiseks asendist **N** mõnda muusse asendisse tuleb vajutada piduripedaali ning süüde (lk. 74) peab olema asendis **II**.

**Deaktiveerida automaatne käigukangilukustus**

Kui autoga ei saa sõita näiteks tühja aku tõttu, tuleb käigukang viia asendist **P** sellisesse asendisse, et autot saaks liigutada.

- Tõstke kummimatt keskkonsooli taga asuvas panipaigas üles ja leidke selle põhjalt ava<sup>10</sup> puldivõtme (lk. 157) jaoks.
  - Leidke võtmekeelele avast vedruga nupp; vajutage nupp võtmekeelele alla ja hoidke all.
  - Viige käigukang asendist **P** välja ja tõmmake võtmekeel välja.
4. Seadke kummimatt kohale tagasi.

**Sellega seotud teave**

- Automaatkäigukast - Geartronic\* (lk. 268)

**Käivitusabi kallakul - (HSA)\*11**

Jalgpiduri võib vabastada enne paigaltvõttu või ülesmäge tagurdades - HSA (Hill Start Assist) funktsioon takistab auto tagasiveeremist.

Funktsiooni toimimine seisneb selles, et pedaalil rõhk pidurisüsteemis jääb püsima paariks sekundiks pärast juhi jala eemaldamist piduripedaalilt ja asetamist gaasipedaalile.

Pidurid vabastatakse paari sekundi möödudes või siis, kui juht vajutab gaasi.

**Sellega seotud teave**

- Mootori käivitamine (lk. 260)

<sup>10</sup> Seal võib olla 2 ava - üks võtmekeelele ja teine kummimatti kinnitamiseks.

## Nelikvedu – (AWD)\*

Optimaalne veojõud saavutatakse neljarattaveoga.

### Neljarattavedu on alati sisse lülitatud

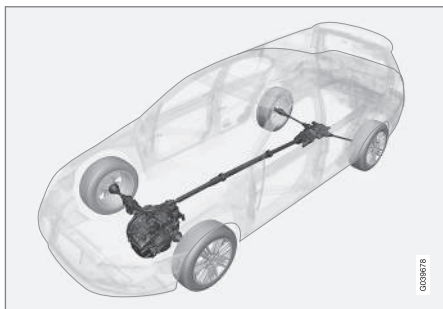

Nelikvedu (All Wheel Drive) tähendab, et kõik neli ratast veavad autot korraga.

Jõud jagatakse automaatselt esi- ja tagarataste vahel. Elektrooniliselt juhitud sidurisüsteem jagab jõu ratastele, millel on konkreetset teepinnal kõige parem haarduvus. See annab parimad veomadused ja väldib ratta pööremist. Tavalistes sõidutingimustes kantakse enamik jõust esiratatele.

Neljarattavedu parandab sõiduohutust viimas, lumes ja jääl.

## Sellega seotud teave

- Hill Descent Control (HDC)\* (lk. 272)

## Hill Descent Control (HDC)\*<sup>12</sup>

HDC-d võib võrrelda automaatse mootorpiduriga. Allamäge sõites pidurdub auto gaasipedaali lahtilaskmisel tavaliselt mootori abil, mis hakkab madalatel pööretel töötama - seda nimetatakse mootoriga pidurdamiseks. Mida järsem on kalle ja mida rohkem on auto koormatud, seda kiiremini auto hoolimata mootoriga pidurdamisest liigub - HDC funktsioon kompenseerib seda pidurite automaatse rakendamisega.

### HDC-d puudutav üldteave

HDC funktsioon muudab kiiruse suurendamise/vähendamise allamäge sõitmisel võimalikuks ainult gaasipedaali abil, jalgpidurit kasutamata. Gaasipedaali tundlikkus väheneb või suureneb olenevalt gaasipedaali asendist, mille käik sõltub mootori kiirusest etteantud piirides. Pidurisüsteem pidurdab ning tagab auto väikese ja ühtlase kiiruse, võimaldades juhil nii täielikult roolimisele keskenduda.

HDC on eriti suureks abiks järskudel kalltel, millel on ebaühtlane teekate ja libedad osad, nt paadi haagisel oleva paadi vettelaskmisel rambilt.

### HOIATUS

HDC ei toimi kõikides olukordades, vaid on mõeldud ainult täiendavaks abiks.

Juht vastutab alati sõiduohutuse eest.

<sup>11</sup> Sõltub mootori ja käigukasti kombinatsioonist. Teatavate kombinatsioonide puhul ei ole HSA võimalik.

<sup>12</sup> Saadaval vaid nelikveoga mudelile S60 Cross Country.

## Funktsioon



HDC sees/väljas.

HDC aktiveeritakse või deaktiveeritakse keskkonsoolil paiknevast lülitist. Kui funktsioon on aktiivne, süttib vastava lüliti tuli.

 Kui HDC töötab, siis põleb näidikupaneeli sümbol koos tekstiteatega **Tõusupidur sisselülitatud**.

Manuaalkäigukastiga mudelil toimib funktsioon üksnes esimese ja tagurpidi käiguga.

Automaatkäigukastiga mudelil tuleb valida käik **R** või käikude käsitsi vahetamise režiimis (+S-) olles käik **1**. Seda näitab näidikuplokis number **1** või **R**, vt Automaatkäigukast - Geartronic\* (lk. 268).

### TÄHELEPANU

HDC aktiveerimine ei ole võimalik, kui automaatkäigukast on asendis **D**.

## Kasutamine

HDC võimaldab autol mootoriga pidurdamise ajal liikuda edasi kiirusega kuni 10 km/h (6 mph) ja tagasi kiirusega kuni 7 km/h (4 mph). Kuid gaasipedaali abil võib valida käigukasti suvalise kiirusregistri. Gaasipedaali vabastamisel pidurdatakse auto ruttu kiirusele 10 või 7 km/h (6 või 4 mph), olenemata kallaku kaldest, seejuures ilma vajaduseta jalgpidurit vajutada.

Selle funktsiooni kasutamise korral süttivad pidurituled automaatselt. Juht saab auto igal ajal jalgpiduri abil pidurdada või peatada.

HDC deaktiveeritakse:

- keskkonsoolil paikneva sisse-/väljalülitamisnupuga
- kui manuaalkäigukastiga mudelil valitakse käik, mis pole **1** või **R**
- kui automaatkäigukastiga mudeli käsitsi käikude vahetamise režiimis valitakse käik, mis pole **1** või **R**.

Selle funktsiooni saab igal ajal välja lülitada. Kui see toimub järsust kallakust allasõidul, ei toimi pidurdusefekt kiiresti, vaid aeglaselt.

### TÄHELEPANU

Kui HDC on aktiveeritud, võid märgata viivitust gaasipedaali vajutamise ja mootori reageerimise vahel.

## Sellega seotud teave

- Nelikvedu – (AWD)\* (lk. 272)
- Automaatkäigukast - Geartronic\* (lk. 268)
- Manuaalkäigukast (lk. 266)

## Start/Stop\*

Mõnel mootori ja käigukasti kombinatsioonil on olemas Start/Stop funktsioon, mis rakendub näiteks liiklusummikus või lubava fooritule ootamise ajal – mootor lülitub ajutiselt välja ja käivitub taas automaatselt, kui juht soovib sõitu jätkata.

Keskonnakaitse on üks Volvo Car Corporationi põhiväärtustest, mis mõjutab kõiki meie tegevusi. Selle suundumuse tõttu on võetud kasutusele mitu energiasäästu võimaldavat funktsiooni, sealhulgas Start/Stop, mis kokkuvõttes vähendavad kütusekulu ja selle kaudu heitmeid.

## Üldteave Start/Stop kohta



Mootor lülitub välja - on vaiksem ja puhtam.

Funktsioon Start/Stop annab juhile võimaluse sõita autoga keskkonnateadlikumalt, lülitades käigu võimalusel alati välja ja lastes mootoril võimaluse korral automaatselt seiskuda.

Sõiduki MY CAR menüüsüsteem pealkirjaga **DRIVE** sisaldab Volvo Start/Stop süsteemi teavet ning soovitusi säästlike juhtimisvõtete rakendamiseks.

## Manuaal- või automaatkäigukast

Funktsioon Start/Stop toimib manuaal- ja automaatkäigukastiga auto puhul erinevalt.

### Sellega seotud teave

- Start/Stop\* - talitus ja kasutamine (lk. 274)
- Mootori käivitamine (lk. 260)
- Start/Stop\* - mootor ei käivitu automaatselt (lk. 277)
- Start/Stop\* - mootor käivitub automaatselt (lk. 277)
- Start/Stop\* - mootor ei lülitu välja (lk. 276)
- Start/Stop\* - manuaalkäigukasti tahtmatu väljalülitus (lk. 278)
- Start/Stop\* - sümboolid ja teated (lk. 279)
- Aku - Start/Stop (lk. 370)

## Start/Stop\* - talitus ja kasutamine

Start/Stop'i funktsioon aktiveerub mootori võtmega käivitamisel automaatselt.



Start/Stop'i funktsioon aktiveerub mootori võtmega käivitamisel automaatselt. Juhile annab sellest märku funktsiooni sümbooli süttimine näidikuplokis ja toitenupu tule süttimine.

Kõik auto normaalsed süsteemid, nt tuled, raadio jne töötavad edasi ka automaatselt väljalülitatud mootoriga; vaid

mõne seadme funktsioneerimine võib ajutiselt väheneda, nt kliimaseadme ventilaatori kiirus või audiosüsteemi äärmiselt tugev heli.

## Mootori automaatne seiskamine

Mootori automaatseiskumiseks on vajalik järgnev:

Tingimused	M/A <sup>A</sup>
Vajutage sidurit, viige käigukang vabakäiguasendisse ja vabastage siduripeadal – mootor seiskub automaatselt.	M
Peatage auto jalgpiduri abil ning hoidke vasak jalg piduripeadalil – mootor seiskub automaatselt.	A

A M = käsilülituskäigukast, A = automaatkäigukast.



Kui ECO-funktsioon on aktiveeritud, võib mootor automaatselt seiskuda, enne kui auto on täiesti seisma jäänud.

Teatud mootoritüüpide puhul võib mootor automaatselt seiskuda enne, kui auto on seisma jäänud, hoolimata sellest, kas ECO funktsioon on aktiivne või mitte.



Mootori automaatsel seiskamisel põleb näidikuploki funktsiooni Start/Stop sümbol.

### Mootori automaatne käivitamine

Tingimused	M/A A
Kui käigukang on neutraalses asendis:	M
1. Mootor käivitub siduripedaali allavajutamisel või gaasipedaali vajutamisel.	
2. Lülitage sisse sobiv käik ja alustage sõitu.	
Vabastage pidur – mootor käivitub automaatselt ja sõit võib jätkuda.	A

Tingimused	M/A A
Hoidke jalgpidurit all ning vajutage gaasipedaali – mootor käivitub automaatselt.	A
Langusel on kasutatav ka järgmine funktsioon:  vabastage pidur ja laske autol liikuma hakata – mootor käivitub automaatselt, kui liikumiskiirus saavutab tavalise jalakäija kiiruse.	M + A

A M = käsilülituskäigukast, A = automaatkäigukast.

### Start/Stop'i funktsiooni desaktiveerimine



Teatud olukordades võib olla mõttekas automaatne Start/Stop-funktsioon ajutiselt välja lülitada - selleks tuleb vajutada seda nuppu.



Kui funktsioon on välja lülitatud, on näidikuploki tähis Start/Stop ja sisse-/väljalülitusnupu lamp kustunud.

Start/Stop-funktsioon lülitub välja, kuni see käivitatakse uuesti nupust või kuni mootor võtmega käivitatakse.

### Sellega seotud teave

- Start/Stop\* (lk. 274)
- Mootori käivitamine (lk. 260)
- Start/Stop\* - mootor ei käivitu automaatselt (lk. 277)
- Start/Stop\* - mootor käivitub automaatselt (lk. 277)
- Start/Stop\* - mootor ei lülitu välja (lk. 276)
- Start/Stop\* - manuaalkäigukasti tahtmatu väljalülitus (lk. 278)
- Start/Stop\* - sümbolid ja teated (lk. 279)
- Aku - Start/Stop (lk. 370)

## Start/Stop\* - mootor ei lülitu välja

Isegi juhul kui Start/Stop funktsioon on sisselülitatud olekus, ei tarvitse mootor alati automaatselt seiskuda.

Mootor ei lülitu automaatselt välja juhul, kui:

Tingimused	M/A <sup>A</sup>
Auto ei ole pärast võtmet käivitamist või viimast automaatset seiskumist saavutanud esmalt kiirust ca. 10 km/h (6 mph).	M + A
juht on avanud turvavöö pandla.	M + A
akuvõimsus on allpool minimaalset lubatavat taset.	M + A
mootor ei ole normaalsel töötemperatuuril.	M + A
välistemperatuur on külmumistemperatuuri läheduses või üle 30 °C.	M + A
tuuleklaasi elektrisoojendus on aktiveeritud.	M + A
salongi keskkond erineb eelseadistatud väärtustest - sellest annab märku suurel kiirusel töötav ventilaator.	M + A
auto liigub tagurpidi.	M + A

Tingimused	M/A <sup>A</sup>
käivitusaku temperatuur on alla külmutuspunkti või liiga kõrge.	M + A
juht liigutab intensiivsemalt rooli.	M + A
väljalaskesüsteemi tahmafilter on täis – ajutiselt välja lülitatud Start/Stop funktsioon aktiveeritakse nii pea kui automaatne puhastussüklil on lõppenud (vt Diiselkütuse filter (DPF) (lk. 297)).	M + A
tee on väga järsu kaldega.	M + A
auto elektrisüsteemiga on ühendatud haagis.	M + A
kapott avati <sup>B</sup> .	M + A
käigukasti töötemperatuur ei ole normaalne.	A
õhurõhk on madalam kui 1500-2500-meetrisele absoluutsele kõrgusele vastav rõhk – õhurõhk muutub valdavatest ilmastikuoludest sõltuvalt.	A

Tingimused	M/A <sup>A</sup>
kohanduva püsikiirusehoidja Queue Assist funktsioon on aktiveeritud.	A
käigukang on asendis <b>R</b> , <b>S<sup>C</sup></b> või "+/-".	A

A M = käsilülituskäigukast, A = automaatkäigukast.

B Ainult teatud mootoritega.

C Sport-režiim.

## Sellega seotud teave

- Start/Stop\* (lk. 274)
- Start/Stop\* - talitus ja kasutamine (lk. 274)
- Mootori käivitamine (lk. 260)
- Start/Stop\* - mootor ei käivitu automaatselt (lk. 277)
- Start/Stop\* - mootor käivitub automaatselt (lk. 277)
- Start/Stop\* - manuaalkäigukasti tahtmatu väljalülitus (lk. 278)
- Start/Stop\* - sümbolid ja teated (lk. 279)
- Aku - Start/Stop (lk. 370)

## Start/Stop\* - mootor käivitub automaatselt

Automaatselt seiskunud mootor võib mõnel juhul uuesti käivituda ilma, et juht oleks otsustanud sõitu jätkata.

Järgmistel juhtudel käivitub mootor samuti automaatselt, kui juht ei ole vajutanud sidurit (manuaalkäigukast) või eemaldab jala piduriilt (automaatkäigukast):

Tingimused	M/A <sup>A</sup>
Akendel tekib udu.	M + A
Sisetingimused auto salongis erinevad seadeväärtustest.	M + A
Esineb ajutine tugewoolukiirendus või aku võimsus langeb alla madalaima lubatava taseme.	M + A
Piduripedaali korduv vajutamine.	M + A
Kapott on avatud <sup>B</sup> .	M + A
Kui auto peatub automaatselt, ilma et oleks täiesti seisma jäänud, hakkab auto liikuma või suurendab pisut kiirust.	M + A
Juhi turvavööd on avatud, kui käigukang on asendis <b>D</b> või <b>N</b> .	A
Rooli liikumine <sup>B</sup> .	A

Tingimused	M/A <sup>A</sup>
Käigukang suunatakse <b>D</b> asendist <b>S</b> asendisse <sup>C</sup> , <b>R</b> või "+/-".	A
Juhiust on avatud käigu olles asendis <b>D</b> - Start/Stop - funktsiooni sisselülitumisest teavitatakse helina ja vastavasisulise tekstisõnumi teel.	A

A M = käsilülituskäigukast, A = automaatkäigukast.

B Ainult teatud mootoritega.

C Sport-režiim.

### HOIATUS

Ärge avage kapotti, kui mootor on automaatselt seiskunud – mootor võib ootamatult taas käivituda. Enne kapoti avamist lülitage mootor nupu **START/STOP ENGINE** abil välja.

### Sellega seotud teave

- Start/Stop\* (lk. 274)
- Start/Stop\* - talitlus ja kasutamine (lk. 274)
- Mootori käivitamine (lk. 260)
- Start/Stop\* - mootor ei käivitu automaatselt (lk. 277)
- Start/Stop\* - mootor ei lülitu välja (lk. 276)
- Start/Stop\* - manuaalkäigukasti tahtmatu väljalülitus (lk. 278)
- Start/Stop\* - sümboolid ja teated (lk. 279)
- Aku - Start/Stop (lk. 370)

## Start/Stop\* - mootor ei käivitu automaatselt

Pärast automaatseiskumist ei tarvitse mootor alati automaatselt käivituda.

Järgmistel juhtudel ei käivitu mootor pärast automaatset seiskumist automaatselt:

Tingimused	M/A <sup>A</sup>
Käik lülitub sisse ilma sidurit vabastamata - ekraanile ilmub teade, mis palub juhil seada käigukangi neutraalsesse asendisse, et võimaldada automaatset käivitumist.	M
Juht pole turvavööga kinnitatud.	M
Juht on turvavööga kinnitamata, käigukang on asendis <b>P</b> ja juhiuks on avatud – mootori käivitamiseks toimida tavapärasel moel.	A

A M = käsilülituskäigukast, A = automaatkäigukast.

### Sellega seotud teave

- Start/Stop\* (lk. 274)
- Start/Stop\* - talitlus ja kasutamine (lk. 274)
- Mootori käivitamine (lk. 260)
- Start/Stop\* - mootor käivitub automaatselt (lk. 277)
- Start/Stop\* - mootor ei lülitu välja (lk. 276)



## KÄIVITAMINE JA SÕITMINE

- Start/Stop\* - manuaalkäigukasti tahtmatu väljalülitus (lk. 278)
- Start/Stop\* - sümbolid ja teated (lk. 279)
- Aku - Start/Stop (lk. 370)

### **Start/Stop\* - manuaalkäigukasti tahtmatu väljalülitus**

Kohalvõtu ebaõnnestumise ja mootori seiskumise korral toimige järgmisel moel.

1. Veenduge, et juhi turvavöö on kinnitatud.
2. Vajutage uuesti siduripedaali – mootor käivitub automaatselt.
3. Mõnel juhul tuleb käigukang seada neutraalasendisse. Sel juhul on näidikuplokis tekst **Put gear in neutral.**

### **Sellega seotud teave**

- Start/Stop\* (lk. 274)
- Start/Stop\* - talitlus ja kasutamine (lk. 274)
- Mootori käivitamine (lk. 260)
- Start/Stop\* - mootor ei käivitu automaatselt (lk. 277)
- Start/Stop\* - mootor käivitub automaatselt (lk. 277)
- Start/Stop\* - mootor ei lülitu välja (lk. 276)
- Start/Stop\* - sümbolid ja teated (lk. 279)
- Aku - Start/Stop (lk. 370)







**Start/Stop\* - sümbolid ja teated**

Start/Stop funktsioon võib näidikupaneelil tekst-teateid kuvada.

**Tekstiteade**

Koos selle märgutulega võib Start/Stop-funktsioon kuvada näidiku-plokis teatud olukordades tekstiteateid.

Mõne puhul antakse soovitusi tegevuse kohta. Järgnevas tabelis on mõned näited.

Sümbol	Teade	Info/tegevus	M/A <sup>A</sup>
	<b>Autom. start/stopp Vajalik hooldus</b>	Start/Stop ei tööta. Pöördu autoteenindusse - soovitame volitatud Volvo teenindust.	M + A
	<b>Autostart Mootor töötab + helisignaali</b>	Aktiveerub, kui juhiuks avatakse automaatselt peatatud mootoriga ja käigukang on asendis <b>D</b> .	A
	<b>Vajuta start-nuppu</b>	Mootor ei käivitu automaatselt – käivitada mootor tavalisel viisil nupust <b>START/STOP ENGINE</b> .	M + A
	<b>Käivitamiseks vajuta sidurit</b>	Mootor on automaatseks käivitumiseks valmis - siduripedaali vajutamise ootel.	M
	<b>Käivitamiseks vajuta pidurit ja sidurit</b>	Mootor on automaatseks käivitumiseks valmis - piduri- või siduripedaali vajutamise ootel.	M
	<b>Käivitamiseks vali vabakäik</b>	Käik lülitatakse sisse ilma sidurit lahutamata - lülita välja ja sea käigukang neutraalsesse asendisse.	M





Sümbol	Teade	Info/tegevus	M/A <sup>A</sup>
	<b>Käivitamiseks vali P või N</b>	Start/Stop funktsioon on välja lülitatud - pange käigukang asendisse <b>N</b> või <b>P</b> ja käivitage mootor nagu tavaliselt nupuga <b>START/STOP ENGINE</b> .	A
	<b>Vajuta start-nupp</b>	Mootor ei käivitu automaatselt - käivitage mootor nagu tavaliselt <b>START/STOP ENGINE</b> nupuga, kui käigukang on asendis <b>P</b> või <b>N</b> .	A

A M = käsilülituskäigukast, A = automaatkäigukast.

Kui tekstiteade ei kao pärast tegevuse lõpetamist, siis tuleks pöörduda töökotta - soovitatavalt volitatud Volvo teenindusse.

### Sellega seotud teave

- Start/Stop\* (lk. 274)
- Start/Stop\* - talitus ja kasutamine (lk. 274)
- Mootori käivitamine (lk. 260)
- Start/Stop\* - mootor ei käivitu automaatselt (lk. 277)
- Start/Stop\* - mootor käivitub automaatselt (lk. 277)
- Start/Stop\* - mootor ei lülitu välja (lk. 276)
- Start/Stop\* - manuaalkäigukasti tahtmatu väljalülitus (lk. 278)
- Aku - Start/Stop (lk. 370)

## ECO\* sõidurežiim

ECO on innovaatiline Volvo funktsioon automaatkäigukastiga autodele, mille kütusekulu saab vähendada kuni 5 %, olenevalt juhi sõiduviisidest. Selle funktsiooni abil saab juht keskkonnasäästlikumalt sõita.

### Üldist



Kui ECO-funktsioon aktiveeritakse, muutuvad järgmised funktsioonid.

- Käigukasti käiguvahetuspunktid.
- Mootorihaldus ja tulemused gaasipedaali vajutamisel.
- Start/Stop funktsioon – enne kui auto on täielikult peatunud, saab mootori automaatselt seisata.
- Funktsioon Eco Coast aktiveeritakse – mootoriga pidurdamine lülitub välja.
- Kliimaseadme seaded – mõned elektritarvitid desaktiveeritakse või töötavad need väiksema võimsusega.

### i TÄHELEPANU

Kui funktsioon ECO aktiveeritakse, muutuvad paljud kliimaseadme süsteemisätete parameetrid ning elektritarbimist vähendatakse. Teatud sätteid saab lähtestada ka käsitsi, kuid täisfunktsionaalsus taastub vaid funktsiooni ECO deaktiveerimisel.

### ECO – kasutamine

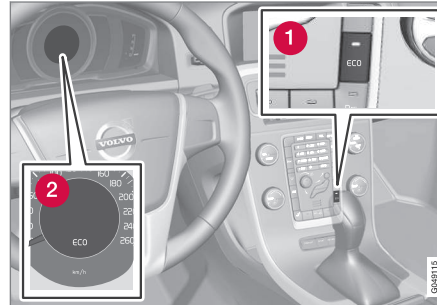

1 ECO sees/väljas

2 ECO tähis

ECO-funktsioon lülitub välja, kui mootor seisatakse. Seetõttu tuleb see iga kord pärast mootori käivitamist aktiveerida. Mõnede mootorite puhul ei pruugi see nii olla. Funktsiooni oleku saab aga lihtsalt kindlaks teha: funktsioon on aktiivne, kui näidikuploki tähis **ECO** ja ECO-nupu lamp põlevad.

### ECO-funktsioon: sees või väljas

**ECO**



Kui ECO-funktsioon on välja lülitatud, on näidikuploki tähis **ECO** ja ECO-nupu lamp kustunud. Funktsioon on välja lülitatud seni, kuni see taas ECO-nupuga aktiveeritakse.

### Eco Coast – funktsioon

Alamfunktsioon Eco Coast tähendab, et mootoriga pidurdamine lülitatakse välja ja pikemad vahemaad läbitakse auto kineetilise energia varal. Kui juht vabastab gaasipedaali katkeb automaatselt käigukasti ühendus mootoriga mis läheb üle tühikäigule. Nii sõites on kütusekulu minimaalne.

Funktsioon on ette nähtud kasutamiseks siis, kui on teada, et kiirust tuleb vähendada, nt saab vabakäiguga sõita väiksema kiirspiiranguga alla.

Eco Coast võimaldab ohtu ennetavat sõitmist, mille puhul juht saab kasutada nn "Pulse & Glide" tehnikat ja peab minimaalselt pidurdama.

Funktsiooni Eco Coast ja ajutiselt desaktiveeritud ECO-funktsiooni kombinatsiooni puhul kulub kütust vähem. Kasutusjuhised:

- Aktiveerige Eco Coast: Pikk allamägesõit **ilma** mootoriga pidurdamiseta = vähene kütusekulu



« ja

- Väljalülitatud ECO-funktsioon: lühike allamägesõit **koos** mootoriga pidurdamisega = minimaalne kütusekulu.

### **i** TÄHELEPANU

Kütuse optimaalseks säästmiseks ärge kasutage funktsiooni Eco Coast lühikestel allamägesõitudel.

### Aktiveerimine Eco Coast

Funktsioon aktiveerub siis, kui gaasipedaal täiesti vabastatakse ning täidetud on järgmised tingimused.

- **ECO**-nupp on aktiveeritud
- Käigukang on asendis **D**
- Kiirus on vahemikus ca 65-140 km/h (40-87 mph)
- Maantee kallak ei ole järsem kui umbes 6%.

### Deaktiveerimine Eco Coast

Teatud olukordades on parem funktsioon Eco Coast välja lülitada. Näiteks:

- järskudel kallakutel – et pidurdada mootoriga;
- enne übersõidumanöövrit – et sooritada see võimalikult ohutult.

Funktsiooni Eco Coast saab välja lülitada ning mootoriga pidurdamise sisse lülitada järgmiselt.

- Vajutage nuppu **ECO**.
- Teisaldage käigukang manuaalasendisse "**S +/-**".
- Vahetage käiku roolilabadega.
- Vajutage gaasi- või piduripedaali.

### Eco Coast – piirangud

Funktsioon ei ole saadaval, kui:

- püsikiirusehoidik aktiveeritakse
- maantee kallak on järsem kui umbes 6%
- manuaalne käiguvahetus toimub roolilabadega\*
- mootori ja/või käigukasti töötemperatuur ei ole normaalne.
- kui käigukang teisaldatakse asendist **D**-asendisse "**S +/-**"
- kiirus on väljaspool vahemikku ca. 65-140 km/h (40-87 mph)

## Lisateave ja sätted

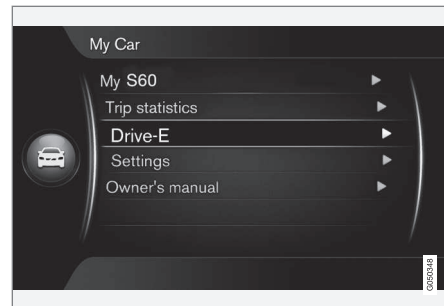

Auto menüüsüsteemist **MY CAR** leiate ECO-süsteemi kohta lisateavet – vt jaotist MY CAR (lk. 105).

### Sellega seotud teave

- Üldist kliimaseadme kohta (lk. 116)

## Jalgpidur

Jalgpidur on pidurisüsteemi osa.

Autol on turvalisuse tagamiseks kaks piduriaehelat. Kui pidurisüsteem on kajustatud, hakkavad pidurid tööle pedaali käigu lõpuosas ning tavalise pidurdusefekti saavutamiseks tuleb pedaali tugevamini suruda.

Piduripedaalile vajutamise tugevust võimendab piduri servomehhanism.

### HOIATUS

Piduri servo töötab ainult töötava mootoriga.

Kui piduripedaali kasutatakse väljalülitatud mootoriga, tundub pedaal jäik ja auto pidurdamiseks peab kasutama tugevamat survet.

Kui auto on pargitud kallakule või ebatasasele pinnale, siis funktsiooni Käivitusabi kallakul - (HSA)\* (lk. 271)\* olemasolul naaseb pedaal tavaasendisse aeglasemalt.

Mägisel maastikul või raske koormusega sõites saab pidurite koormust vähendada, pidurdades mootori abil. Mootoriga pidurdamine on kõige tõhusam siis, kui nii mäest alla- kui ülesõiduks kasutatakse sama käiku.

Üldisema info saamiseks raskete koormate vedamise kohta autos, vt Mootoriõli - rasked tööolud (lk. 403).

## Pidurdamine märjal teel

Kui sõidate tugevas vihmasajus kaua aega pidurdamata, võib pidurite efektiivsus pisut langeda. Nii võib juhtuda ka pärast auto pesemist. Sel põhjusel tuleb piduripedaali tugevamalt vajutada. Pidage seda meeles ja hoidke suuremat pikivahet.

Pärast märjal teel sõitu või autopesu pidurdage intensiivsemalt. Nii tehes pidurikettad soojenevad, kuivavad kiiremini ja on rooste eest paremini kaitstud. Pidurdamisel arvestage liiklusoludega.

## Pidurdamine soolatud teel

Soolatud teedel sõitmisel võib piduriketasetele ja piduriklotsidele tekkida soolakiht. See võib pidurdustekonda pikendada. Seetõttu peab pikivahet olema oluliselt suurem. Pidage meeles ka järgmist.

- Soolakihi eemaldamiseks pidurdage aegajalt. Veenduge, et pidurdamine ei ohusta teisi liiklejad.
- Sõidu lõpus vajutage piduripedaali õrnalt.

## Hooldus

Selleks et auto oleks pidevalt võimalikult turvaline ja töökindel, järgige Volvo hooldus- ja garantiiraamatus toodud hooldusintervalle.

Uued ning vahetatud piduridetailid ja pidurikettad ei anna enne mõnesajakilomeetrist "sissekulumisaega" soovitud pidurdusjõudlust. Kompenseerige seda piduripedaali tugevama vajutamisega.



Volvo soovib paigaldada üksnes selliseid piduriklotse, mis on teie Volvo jaoks heaks kiidetud.

### TÄHTIS TEAVE

Pidurisüsteemi komponentide kulumist tuleb regulaarselt kontrollida.



Küsige selle toimingu kohta teeninduselt või laske seda kontrollida teenindusel - soovitatakse kasutada volitatud Volvo teenindust.

## Sümbolid ja teated

Sümbol	Spetsifikatsioon
	Pidev põlemine – kontrolli pidurivedeliku taset. Kui tase on liiga madal, vala pidurivedelikku juurde ja tee kindlaks pidurivedeliku kadumise põhjus.
	Pidev põlemine 2 sekundit mootori käivitamisel - funktsiooni auto-maatne kontrollimine.



## HOIATUS

Kui  ja  süttivad samaaegselt, võib pidurisüsteemis olla rike.

Kui pidurivedeliku mahuti tase on sel ajal normaalne, sõitke ettevaatlikult lähimasse teenindusse ja laske pidurisüsteemi kontrollida - soovitatav on kasutada volitatud Volvo teenindust.

Kui pidurivedeliku tase pidurivedeliku mahutis on alla **MIN**, ärge sõitke edasi ilma pidurivedelikku lisamata.

Pidurivedeliku kadumise põhjus tuleb välja selgitada.

### Sellega seotud teave

- Seisupidur (lk. 286)
- Jalgpidor - paanikapidurduse pidurituled ja automaatse süttimisega ohutuled (lk. 284)
- Jalgpidor - paanikapiduri kompensaaator (lk. 285)
- Jalgpidor - pidurite lukustumisvastane süsteem (lk. 284)

### Jalgpidor - pidurite lukustumisvastane süsteem

Pidurite lukustumisvastane süsteem, ABS (Anti-lock Braking System) hoiab ära pidurite lukustumise järsu pidurdamise korral.

See funktsioon on vajalik sõiduki juhitavuse säilitamiseks järsu pidurdamise korral ja võimaldab näiteks takistusest sujuva möödapõikamise. Piduripedaal võib vajutamisel vibreerida - see on normaalne.

Mootori käivitamise järel teostatakse automaatselt ABS süsteemi kiirtest, kui juht vabastab piduripedaali. Vajadusel korratakse ABS süsteemi automaatset testi madalal kiirusel. Seda testi on tunda piduripedaali värinana.

### Sellega seotud teave

- Jalgpidor (lk. 283)
- Seisupidur (lk. 286)
- Jalgpidor - paanikapidurduse pidurituled ja automaatse süttimisega ohutuled (lk. 284)
- Jalgpidor - paanikapiduri kompensaaator (lk. 285)

### Jalgpidor - paanikapidurduse pidurituled ja automaatse süttimisega ohutuled

Hädapidurituled lülitatakse sisse tagapool sõitvate juhtide hoiatamiseks äkilise pidurduse eest. Hädapidurduse korral hakkavad pidurituled vilkuma, mitte ei sütti püsivalt nii nagu tavalise pidurduse korral.

Hädapidurituled aktiveeruvad järsul pidurdamisel, kui kiirus on üle 50 km/h (31 mph). Kui juht pidurdas ja auto sõidab kiirusega alla 10 km/h (6 mph), siis pidurituled lõpetavad vilkumise ja põlevad püsivalt ning samal ajal ohutuled (lk. 89) lülituvad sisse. Need vilguvad, kuni auto saavutab suurema kiiruse või juht lülitab ohutuled käsitsi välja.

### Sellega seotud teave

- Jalgpidor (lk. 283)
- Seisupidur (lk. 286)
- Jalgpidor - paanikapiduri kompensaaator (lk. 285)
- Jalgpidor - pidurite lukustumisvastane süsteem (lk. 284)

## Jalgpidur - paanikapiduri kompensator

Paanikapiduri kompensator EBA (Emergency Brake Assist) lisab pidurite tõhusust ja lühendab seeläbi pidurdusteed.

EBA tuvastab juhi pidurdusvõtted ja lisab vajadusel pidurite tõhusust. Pidurdusjõudu saab võimendada kuni ABS-süsteemi rakendumiseni. EBA- funktsioon katkeb, kui surve piduripedaalile väheneb.

### TÄHELEPANU

Kui EBA on aktiveeritud, langeb piduripedaal alla tavalisest veidi rohkem, vajutage (hoidke) piduripedaali nii kaua, kui vaja. Piduripedaali vabastamisel pidurdamine katkeb.

### Sellega seotud teave

- Jalgpidur (lk. 283)
- Seisupidur (lk. 286)
- Jalgpidur - paanikapidurduse pidurituled ja automaatse süttimisega ohutuled (lk. 284)
- Jalgpidur - pidurite lukustumisvastane süsteem (lk. 284)

## Seisupidur

Seisupidur lukustab/blokeerib kaks ratast ega lase seisval autol liikuma hakata.

### Funktsioon

Elektriliselt juhitava seisupiduri rakendamisel võib kosta nõrk elektrimootori hää. Sama hääal kostub ka seisupiduri automaatse funktsioonikontrolli ajal.

Kui auto peaaegu seisab, lülitub pidurdusfunktsioon ümber tagumistele ratastele. Piduri rakendamisel sõitval autol kasutatakse tavalist jalgpidurit, st pidur rakendub kõigil neljal rattal. Kui auto peaaegu seisab, lülitub pidurdusfunktsioon ümber tagumistele ratastele.

### Madal akupinge

Kui akupinge on liiga madal, ei saa seisupidurit ei vabastada ega rakendada. Kui akupinge on liiga madal, kasuta abiakut, vt Auto käivitamine abiakuga (lk. 265).

## Seisupiduri rakendamine



Seisupiduri nupp - rakendada.

1. Vajuta piduripedaal kindlalt alla.
2. Vajutage seisupiduri nuppu.
  - >  Näidikuploki sümbol hakkab vilkuma - pideva põlemise korral on seisupidur rakendatud.
3. Vabastada jalgpidur ja veenduda, et auto ei liigu.

Auto parkimisel lülitage alati sisse esimene käik (manuaalkäigukasti puhul) või viige käigukang asendisse **P** (automaatkäigukasti puhul).

### Hädapidurdus

Hädaolukorras võib rakendada seisupiduri sõiduki liikumise ajal, vajutades ja hoides all seisupiduri

nuppu. Pidurdusprotseduur seiskub juhtseadise vabastamisel.

### TÄHELEPANU

Suurel kiirusel avariipidurdamise aktiveerumisel kostab helisignaali.

### Parkimine tõusul

Kui auto on pargitud esiotsaga ülesmäge:

- Keerata rattad äärekivist **eemale**.

Kui auto on pargitud esiotsaga allamäge:

- Keerata rattad äärekivi **poole**.

### HOIATUS

Rakendage kallakul parkimisel alati seisupidur - käigu sissejätmisest või automaatkäigukasti korral **P** sissejätmisest alati auto paigalhoidmiseks ei piisa.

## Seisupiduri vabastamine



Seisupiduri nupp - vabastada.

## Manuaalkäigukastiga autod

### Käsitsi vabastamine

1. Asetada kaugjuhtimispuul süütelukku<sup>13</sup>.
2. Vajuta piduripedaal kindlalt alla.
3. Vajutage seisupiduri nuppu.
  - >  Seisupidur vabaneb ja näidikuploki sümbol kustub.

### TÄHELEPANU

Seisupiduri saab käsitsi vabastada ka piduripedaali asemel siduriperaali vajutades. Volvo soovib kasutada piduripedaali.

## Automaatne vabastamine

1. Käivita mootor.
2. Rakendada 1. käik või tagasikäik.
3. Lasta pedaal aeglaselt lahti ja vajutada gaasi-pedaali.
  - >  Seisupidur vabaneb ja näidikuploki sümbol kustub.

## Automaatkäigukastiga autod

### Käsitsi vabastamine

1. Asetada kaugjuhtimispuul-võti süütelukku<sup>13</sup>.
2. Vajuta piduripedaal kindlalt alla.
3. Tõmba juhtelementi.
  - >  Seisupidur vabaneb ja näidikuploki sümbol kustub.

## Automaatne vabastamine

1. Turvavöö kinnitamine.
2. Käivita mootor.
3. Vajuta piduripedaal kindlalt alla.

4. Vii käigukang asendisse **D** või **R** ja vajuta gaasipedaali.
  - >  Seisupidur vabaneb ja näidikuploki sümbol kustub.

### TÄHELEPANU

Ohutuse huvides vabastatakse seisupidur automaatselt ainult siis kui mootor töötab ja juhi turvavöö on kinnitatud. Seisupidur vabastatakse automaatkäigukastiga autodel automaatselt, kui vajutatakse gaasipedaali ja kui käigukang on asendis **D** või **R**.

## Raske koorem tõusul

Raske koorem, nt järelkäru, võib järsul kaldpinnal kaasa tuua auto tagasiveeremise seisupiduri automaatse vabastamise ajal. Selle vältimiseks vajuta kohalt liikuma hakkamise ajal juhtnupule. Vabasta juhtnupp, kui mootor hakkab vedama.

## Piduri hõõrdkatte vahetamine

Tagumised piduriklotsid tuleb elektrilise seisupiduri konstruktsiooni tõttu teeninduses vahetada - soovitame volitatud Volvo teenindust.

## Sümbolid ja teated

Teave näidikuploki teadete kuvamise ja kustutamise kohta, vt Teated - käsitlemine (lk. 105).

<sup>13</sup> Võtmevaba käivitus- ja lukustussüsteemiga autode puhul: vajutage **START/STOP ENGINE**.



Sümbol	Teade	Tähendus/tegevus
	"Teade"	<ul style="list-style-type: none"> <li>Lugege teadet näidikuplokis.</li> </ul>
		<p>Vilkuv sümbol näitab, et seisupidur on rakendatud.</p> <p>Kui sümbol vilgub mõnes muus olukorras, tähendab see, et tekkinud on rike.</p> <ul style="list-style-type: none"> <li>Lugege teadet näidikuplokis.</li> </ul>
	<b>Seisupidur pole vabastatud</b>	<p>Rike ei luba seisupidurit vabastada:</p> <ul style="list-style-type: none"> <li>Proovige pidurit rakendada ja vabastada.</li> </ul> <p>Kui rike pärast mõnda katset püsib:</p> <ul style="list-style-type: none"> <li>Pöördu teenindusse - soovitame volitatud Volvo teenindust.</li> </ul> <p>Märkus. Kui sõitu pärast selle veateate ilmumist jätkatakse, kostab autos hoiatussingala.</p>
	<b>Seisupidur pole peal</b>	<p>Rike ei luba seisupidurit rakendada:</p> <ul style="list-style-type: none"> <li>Proovige pidurit vabastada ja rakendada.</li> </ul> <p>Kui rike pärast mõnda katset püsib:</p> <ul style="list-style-type: none"> <li>Pöördu teenindusse - soovitame volitatud Volvo teenindust.</li> </ul> <p>Teade süttib ka manuaalkäigukastiga autodel, kui auto sõidab väikesel kiirusel lahtise uksega, et anda juhile märku, et seisupidur võib olla tahtmatult deaktiveeritud.</p>
	<b>Seisupidur Vajalik hooldus</b>	<p>On tekkinud rike:</p> <ul style="list-style-type: none"> <li>Proovige pidurit rakendada ja vabastada.</li> </ul> <p>Kui rike pärast mõnda katset püsib:</p> <ul style="list-style-type: none"> <li>Pöördu teenindusse - soovitame volitatud Volvo teenindust.</li> </ul>

Kui auto on vaja enne võimaliku rikke kõrvaldamist parkida, tuleb rattad pöörata nii, nagu parki-

misel kaldpinnale, ja lülitada sisse esimene käik (manuaalkäigukasti puhul) või viia käigukang asendisse **P** (automaatkäigukasti puhul).

Tekstiteate kinnitamiseks vajuta lühidalt nuppu **OK**, mis asub suunatulekangil.

### **Sellega seotud teave**

- Jalgpidor (lk. 283)

## Vees sõitmine

Vees sõitmine tähendab sõitu läbi sügava vee või veega kaetud teel. Sõitmisel lausmärke tekkimisel tuleb olla eriti ettevaatlik.

Autoga võib sõita läbi kuni 25 cm (30 cm mudeliga S60 Cross Country) sügavuse vee ning maksimaalselt kõndimiskiirusel. Läbi voolava vee sõites olge äärmiselt tähelepanelik.

Vees sõitmise ajal säilita madal kiirus ning ära seiska autot. Kui oled veest läbi jõudnud, vajuta kergelt piduripedaali ja kontrolli, kas pidurifunktsioon töötab korralikult. Näiteks vesi ja muda võivad piduri hõõrdkatte märjaks teha, mille tulemusena pidurdusfunktsioon võib hilineda.

- Pärast sõitmist vees ja mudas puhastage vajadusel elektrilise soojendi ja haagiseühenduse kontaktid.
- Ära jäta autot pikemaks ajaks seisma, kui vesi ulatub üle uksele. See võib kaasa tuua elektrihäired.

### TÄHTIS TEAVE

Õhufiltrisse sattuv vesi võib kahjustada mootorit.

Sügavamas vees kui 25 cm (30 cm S60 Cross Country puhul) võib vesi käigukasti tungida. See vähendab õlide määrimisvõimet ja lühendab nende süsteemide kasutusiga.

Garantii ei kata komponentide, mootori, käigukasti, turboülelaaduri, diferentsiaaliga ega selle sisekomponentide ülejutamisest, hüdrostaatilisest lukustamisest, õli puudumisest tingitud kahjustusi.

Kui mootor seiskub vees, ärge käivitage seda uuesti - pukseerige auto lähimasse teenidusse - soovitatav on kasutada volitatud Volvo teenindust. Mootoririkke oht.

### Sellega seotud teave

- Väljatõmbamine (lk. 308)
- Pukseerimine (lk. 306)

## Ülekuumenemine

Teatud tingimustes sõitmisel, näiteks kiire sõidu korral mägedes või kuuma ilmaga, võib auto mootor ja jõuülekanne üle kuumeneda – seda eriti juhul, kui auto on koormatud.

Lisateavet ülekuumenemise kohta haagisega sõidu korral vt Haagisega sõitmine\* (lk. 299).

- Väga kuuma ilma korral eemalda radiaatorivõre ees olevad lisatuled.
- Kui mootori jahutussüsteemi temperatuur on liiga kõrge, süttib näidikuploki infoekraanil ohusümbol ning sellel kuvatakse teatetest **Mootor on kuum Peatu ohutult** – peatage auto ohutult ja laske mootoril mõne minuti jooksul tühikäigul töötades maha jahtuda.
- Kui nähtavale ilmub **Mootor on kuum Seiska mootor või Jah.vedelikku vähe Peatu ohutult**, tuleb mootor pärast auto peatamist seisma jätta.
- Käigukasti ülekuumenemise korral aktiveerub integreeritud kaitsefunktsioon, mis muuhulgas süttab näidikuploki ohusümboli, ning selle ekraanil kuvatakse teatetest **Käigukast on kuum Kiirus piiratud või Käigukast on kuum Peatu ohutult Lase jahtuda** – järgige soovitusi ja vähendage kiirust ning peatage auto ohutult ning laske mootoril mõni minut tühikäigul töötada, et käigukast maha jahtuks.

- Kui auto kuumeneb üle, võidakse konditsioneer ajutiselt välja lülitada.
- Peale suure koormusega sõitmist ära lülita mootorit kohe välja.

### TÄHELEPANU

Mootori jahutusventilaator võib töötada mõnda aega ka pärast mootori seiskumist; see on normaalne.

## Avatud tagaluugi/pakiruumiga sõitmine

Avatud pakiruumi kaanega sõitmisel võivad läbi pakiruumi tungida sõitjateruumi mürgised heitgaasid.

### HOIATUS

Ära sõida avatud pakiruumi luugiga. Mürgised heitgaasid võivad pakiruumi kaudu sattuda salongi.

## Sellega seotud teave

- Laadimine (lk. 144)

## Ülekoormus - käivitusaku

Auto elektrilised funktsioonid koormavad käivitusakut (lk. 366) eri tasemel. Ärge kasutage süüteasendit II (lk. 74), kui auto on välja lülitatud. Kasutage hoopis asendit I, milles on energiakulu väiksem.

Samuti arvesta erinevate lisaseadmetega, mis koormavad elektrisüsteemi. Ärge kasutage funktsioone, mis kasutavad väljalülitatud mootoriga palju energiat. Näiteid sellistest funktsioonidest:

- salongi ventilaator
- esituled
- tuuleklaasipuhasti
- audiosüsteem (kõrge helitugevus).

Kui käivitusaku pinge on madal, kuvatakse näidikuplokis tekst **Aku on nõrk Energiasäästu režiim**. Energiasäästufunktsioon lülitab välja teatud funktsioonid või vähendab teatud funktsioone, nt salongi ventilaator ja/või helisüsteem.

- Sel juhul tuleb aku laadimiseks mootor käivitada ja seda vähemalt 15 minutit töös hoida
  - käivitusakut laetakse sõidu ajal tõhusamalt kui seistes ja mootori tühikäigul töötades.

### Enne pikka sõitu

Enne pikemale teekonnale asumist on mõistlik kontrollida üle järgmised sõlmed:

- Kontrollige, kas mootor töötab korralikult ja kütusekulu (lk. 412) on normaalne.
- Veendu, et autol ei ole lekkeid (kütus, õli või muu vedelik).
- Kontrolli kõiki hõõglampe ja rehvimustri sügavust.
- Mõnes riigis on ohukolmnurk (lk. 320) auto-varustuse osana kohustuslik.

### Sellega seotud teave

- Mootoriõli - kontrollimine ja lisamine (lk. 350)
- Ratta vahetamine - ratta eemaldamine (lk. 316)
- Pirni vahetamine - üldine (lk. 356)

### Talvel sõitmine

Sõidu ohutuse tagamiseks osutub sõitmiseks talvisel ajal vajalikuks teatavate sõlmede ülevaatamine.

Kontrolli järgmist eriti enne külma perioodi algust:

- Mootori jahutusvedelik (lk. 353) peab sisaldama vähemalt 50% glükooli. See segu kaitseb mootorit külmumise eest kuni  $-35\text{ }^{\circ}\text{C}$  juures. Terviseohtude vältimiseks ei tohi erinevaid glükooli liike omavahel segada.
- Kütusepaak peab olema kondensaadi vältimiseks alati täis.
- Mootoriõli viskoossus on oluline. Madalama viskoossusega õlid (vedelamad õlid) aitavad külmas ilmas mootorit paremini käivitada ja vähendavad ka kütusetarvet külma mootoriga sõites. Täpsem info sobiva õli kohta, vt Mootoriõli - rasked tööolud (lk. 403).

### ! TÄHTIS TEAVE

Madala viskoossusega õli ei sobi äkilise sõidumaneeri korral ja kuuma ilmaga.

- Käivitusaku seisundit ja selle laetust tuleb kontrollida. Külm ilm koormab käivitusakut ning selle mahutavus väheneb.
- Kasutage spetsiaalset aknapesuvedelikku (lk. 365), et aknapesuvedeliku mahutis ei tekiks jääd.

Optimaalse teelpüsimise saavutamiseks soovib Volvo lume- või jääohu korral kasutada kõigil ratastel talverehve.

### i TÄHELEPANU

Talverehvide kasutamine on teatud riikides kohustuslik. Naastrehvid ei ole igal pool lubatud.

### Libe teekate

Harjuta libedaga sõitmist selleks ette nähtud kohas, et uue auto reageerimist tundma õppida.

### Sellega seotud teave

- Talvel sõitmine (lk. 292)

## Kütusepaagi luuk - Avamine/ sulgemine

Kütusepaagi luugi avamine/sulgemine toimub järgneval moel:

### Tankeluugi avamine/sulgemine

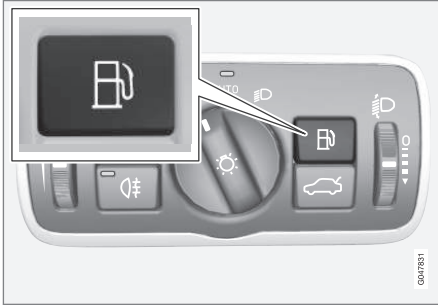

Ava kütusepaagi luuk valgustipaneelil oleva nupuga – luuk avaneb nupu vabastamisel.

 Näidikuploki ekraanil näitab sümbolil olev nool, kummal pool autot asub kütusepaagi kork.

- Sulge kütusepaagi luuk, vajutades sellele, kuni kõlab sulgumist kinnitav klõpsatus.

### Sellega seotud teave

- Kütuse tankimine (lk. 293)

## Kütusepaagi luuk - manuaalne avamine

Tankeluugi saab avada käsitsi, kui elektriline avamine ei ole salongist võimalik.

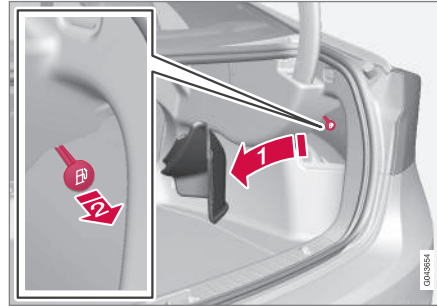

1. Ava/eemalda pakiruumis olev külgluuk (tankeluugiga samal küljel) ja leia roheline traat, mille küljes on käepide.
2. Tõmba seda ettevaatlikult otse tagasi, kuni tankeluuk klõpsatab välja.

### TÄHTIS TEAVE

Tõmba kergelt trossi – luugi kulu avamiseks läheb vaja minimaalselt jõudu.

### Sellega seotud teave

- Kütuse tankimine (lk. 293)

## Kütuse tankimine

Oiulised teurid tankimisel

### Kütusepaagi korgi avamine/sulgemine

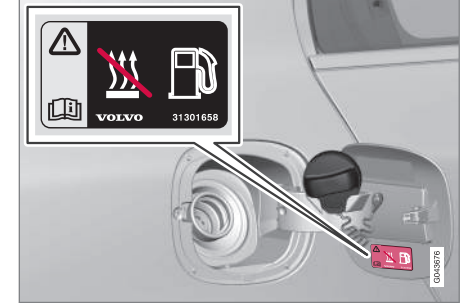

Kütusepaagi korgi saab tankeluugi külge kinnitada.

Paagis võib kõrge välistemperatuuri korral tekkida teatav ülerõhk. Ava aeglaselt kork.

- Asetada kork pärast tankimist tagasi ja keerata seda, kuni kostub üks või mitu klõpsatust.

### ◀ Kütuse tankimine

1. Valige auto jaoks mõeldud kütus vastavalt kütuse tankeklapi siseküljel olevale identifikaatorile<sup>14</sup>.

Vaadake teavet heakskiidetud kütuste kohta jaotises bensiin (lk. 295) ja diisel (lk. 296).

2. Ärge täitke paaki üle, vaid lõpetage tankimine kui pumba otsik esimest korda välja lülitub.

#### **i** TÄHELEPANU

Kuuma ilmaga võib kütuse ülejääk paagist välja voolata.

### Kütuse lisamine kanistrist<sup>15</sup>

Kui lisate kütust kanistrist, kasutage pakiruumis pörandaluugi all asuvat letrit.

Veenduge, et sisestate letritruu kindlalt täitetorusse. Täitetorul on avatav kork ja letritruu peab korgist mööda liikuma, enne kui saab kütust valama hakata.

### Sellega seotud teave

- Kütusepaagi luuk - manuaalne avamine (lk. 293)
- Kütus - käsitlemine (lk. 294)

### Kütus - käsitlemine

Volvo poolt soovitatust madalama kvaliteediga kütust ei tohi kasutada, sest see võib kahjustada mootori võimsust ja kütusetarvet.

#### **⚠** HOIATUS

Välidi alati kütuseaurude sissehingamist ja kütuse sattumist silmadesse.

Kütuse silma sattumisel eemalda kontaktläätsed (kui on) ja loputa silmi vähemalt 15 minutit järjest rohke veega ning pöördu arsti poole.

Kütust ei tohi alla neelata. Bensiin, bioetanool ja nende segud on väga mürgised ja võivad allaneelamisel põhjustada pöördumatuid või surmaga lõppevaid kahjustusi. Kütuse allaneelamisel pöördu viivitamatult arsti poole.

#### **⚠** HOIATUS

Maha lekkiv kütus võib süttida.

Enne tankimise alustamist lülitage kütusel töötav küttesead välja.

Ärge hoidke tankimisel kaasas aktiveeritud mobiiltelefoni. Helinasignaali võib põhjustada sädemete moodustumist ja süüdata bensiinaurud, mis põhjustab tulekahju ja vigastusi.

#### **ⓘ** TÄHTIS TEAVE

Eri tüüpi kütuste segude või mittesoovitatavate kütuste kasutamisel kaotavad Volvo garantiid ja võimalikud täiendavad hoolduslepingud kehtivuse; see on kohaldatav kõikide mootorite suhtes.

#### **i** TÄHELEPANU

Äärmuslikud ilmaolud, haagise vedamine või sõit kõrgmäestikus ning kütusemark on tegurid, mis võivad auto võimsust mõjutada.

### Sellega seotud teave

- Kütus - diisel (lk. 296)
- Diiselkütuse filter (DPF) (lk. 297)
- Kütusekulu ja CO<sub>2</sub> heitmed (lk. 412)
- Kütusepaagi maht (lk. 409)

<sup>14</sup> Identifikaator, mis vastab CEN-i standardile EN16942, paikneb tankeklapi siseküljel ning esitatakse 2018. aasta lõpuks ka vastavatel kütusepumpadel ja tankeotsikutel terves Euroopas.

<sup>15</sup> Kehtib ainult diiselmootoriga autole.

## Kütus - bensiin

Bensiin on kütuse liik, mis on mõeldud bensiinimootoriga autodele.

Kasuta ainult tuntud tootjate bensiini. Ärge kasutage kunagi kahtlase kvaliteediga kütust. Bensiin peab vastama standardile EN 228.

### Bensiini identifikaator

Identifikaator, mis vastab CEN-i standardile EN16942, paikneb tankeklapi siseküljel ning esitatakse 2018. aasta lõpuks ka vastavatel kütusepumpadel ja tankeotsikutel terves Euroopas.

Need on identifikaatorid, mis kehtivad Euroopas praeguste standardsete kütuste kohta. Bensiinimootoriga autodes tohib kasutada järgmiste identifikaatoritega bensiini:



E5 on bensiin, milles on maksimaalselt 2,7 % hapnikku ja maksimaalselt 5 mahuprotsenti etanooli.



E10 on bensiin, milles on maksimaalselt 3,7 % hapnikku ja maksimaalselt 10 mahuprotsenti etanooli.

### ! TÄHTIS TEAVE

- Lubatud on kasutada kütust, mis sisaldab kuni 10 mahuprotsenti etanooli.
- Kasutamiseks on heaks kiidetud EN 228 E10 bensiin (maksimaalselt 10 mahuprotsenti etanooli).
- Kütus etanoolisisaldusega rohkem kui E10 (max 10 mahuprotsenti etanooli) pole lubatud, nt E85.

### Oktaanarv

- 95 RON võib kasutada tavapärasel sõitmisel.
- 98 RON soovitame maksimaalse efektiivsuse ning minimaalse kütusekulu saavutamiseks.

Sõites temperatuuril üle +38 °C soovitame kasutada võimalikult kõrge oktaanarvuga bensiini, et saavutada optimaalne jõudlus võimalikult väikese kütusekuluga.

### ! TÄHTIS TEAVE

- Katalüüsmuunduri kahjustamise vältimiseks kasutage ainult pliivaba bensiini.
- Metall-lisandeid sisaldavat kütust ei tohi kasutada.
- Ärge kasutage lisandeid, mida Volvo ei ole soovitanud.

### Sellega seotud teave

- Kütus - käsitlemine (lk. 294)
- Ökonoomne sõiduviis (lk. 298)
- Kütusekulu ja CO<sub>2</sub> heitmed (lk. 412)
- Kütusepaagi maht (lk. 409)

## Kütus - diisel

Diisel on kütuse liik diiselmootoriga autodele.

Kasuta ainult tuntud tootjate diislikütust. Ärge kasutage kunagi kahtlase kvaliteediga kütust. Diislikütus peab vastama standardile EN 590 või SS 155435. Diiselmootorid on tundlikud kütuses olevate saasteainete suhtes, nagu liiga rohke väävli- ja metallisisaldus.

## Identifikaator

Identifikaator, mis vastab CEN-i standardile EN16942, paikneb tankeklapi siseküljel ning esitatakse 2018. aasta lõpuks ka vastavatel kütusepumpadel ja tankeotsikutel terves Euroopas.

See on identifikaator, mis kehtib Euroopas praeguse standardse kütuse kohta. Diiselmootoriga autodes tohib kasutada järgmiste identifikaatoritega diisliit:



B7 on **diisel**, milles on maksimaalselt 7 mahuprotsenti rasvhapete metüülestreid(FAME).

Madalatel temperatuuridel (alla 0 °C) võib diislikütuses tekkida parafiinsade, mis võib kaasa tuua süüteprobleeme. Müüdava kütuse kvaliteet peab

vastama aastaajale ning kliimavõtmele, kuid äärmuslikes ilmastikuoludes, vana kütuse kasutamisel või ühest kliimavõttest teise minemul võib parafiinsade siiski tekkida.

Kondensaadi teke kütusepaagis väheneb, kui paaki täis hoida. Kütuse juurdevalamisel kontrolli, kas kütuse täitetoru ümbrus on puhas. Väldi kütuse sattumist värvitud pinnale. Pese värvile sattunud kütus pesuaine ja veega maha.

## ! TÄHTIS TEAVE

Diiselmütus peab vastama järgmistele standarditele:

- EN 590 ja/või SS 155435
- ning selle väävisisaldus ei tohi ületada 10 mg/kg
- ja maksimaalne sisaldus tohib olla 7 mahuprotsenti FAME<sup>16</sup> (B7).

## ! TÄHTIS TEAVE

Diisli tüüpi kütused, mida ei tohi kasutada:

- Erilisandid
- Laevade diislikütus
- Masuut
- FAME<sup>17</sup> ja taimeõli.

Need kütused ei vasta Volvo soovitudele ja põhjustavad mootori suuremat kulumist ja kahjustusi, mida Volvo garantii ei kata.

## Tühi paak

Kui mootor on kütusepuuduse tõttu seiskunud, siis vajab kütusesüsteem mõne hetke kontrolli läbiviimiseks. Tee seda enne mootori käivitamist, kui kütusepaak on diislikütusega täidetud:

1. Sisesta kaugjuhtimispuul süütelukku ja lükka lõppasendisse. Lisainfot vt Võtme asendid (lk. 73).
2. Vajutage **START**-nuppu ilma piduri- ega siduripedaali vajutamata.
3. Oodake ligikaudu üks minut.
4. Mootori käivitamiseks: Vajutage piduri ja/või siduripedaal alla ja seejärel vajutage uuesti **START**-nuppu.

<sup>16</sup> Rasvhappe metüülestreid

<sup>17</sup> Lubatud on diislikütus, mille maksimaalne sisaldus on 7 mahuprotsenti FAME (B7).

**i TÄHELEPANU**

Enne tankimist kütuse vähesuse korral:

- Peatage auto võimalikult tasasel pinnal - kui auto on kaldu, võivad kütusega varustamisel tekkida õhutaskud.

**Kondensaadi äravool kütusefiltrist<sup>18</sup>**

Kütusefilter eraldab kütuses oleva kondensaadi. Kondensaat võib mootori tööd kahjustada.

Parima jõudluse jaoks on tähtis kinni pidada kütusefiltri vahetusele ette nähtud hooldusintervallidest, samuti tuleb alati kasutada selleks ots-  
taksaks välja töötatud õigeid varuosi.

Kütusefiltrist tuleb kondensaat Teenindus- ja garantiiraamatus toodud intervallide järel või kui kahtlustad, et sõidukis on saastunud kütus. Lisainfot vt Volvo teenindusprogramm (lk. 342).

**i TÄHTIS TEAVE**

Teatavad erilised kaotavad vee eraldumise kütusefiltrist.

**Sellega seotud teave**

- Kütus - käsitlemine (lk. 294)
- Diiselmootori filter (DPF) (lk. 297)
- Kütusekulu ja CO<sub>2</sub> heitmed (lk. 412)

**Diiselmootori filter (DPF)**

Diiselmootoriga autodel on osakeste filter, mis võimaldab heitmeid efektiivsemalt juhtida.

Heitgaasid olevad osakesed kogutakse sõidu ajal filtrisse. Osakeste põletamiseks ja filtri tühjendamiseks käivitatakse niinimetatud "regeneratsioon". Selleks peab mootor olema saavutanud normaalse töötemperatuuri.

Osakeste filtril regeneratsioon toimub automaatselt ning kestab tavaliselt umbes 10-20 minutit. Keskmisest väiksemal kiirusel võib selleks kuluda veidi rohkem aega. Regeneratsiooni toimumise ajal võib kütusekulu veidi suurened.

**Regeneratsioon külma ilma korral**

Kui autoga sõidetakse külma ilmaga sageli lühikesi vahemaid, ei saavuta mootor normaalset töötemperatuuri. See tähendab, et diiselmootori filtri regeneratsiooni ei toimu ja et filtri ei tühjendata.

Kui filter on osakestega ligikaudu 80% ulatuses täitunud, süttib näidikuplokis kollane ohukolmnurk ja ekraanil kuvatakse teade **Tahmfilter täis** Vt juhendit.

Käivita filtri regeneratsioon, sõites autoga (soovitatavalt peateel või maanteel) niikaua, kuni mootor saavutab normaalse töötemperatuuri. Seejärel tuleb autoga veel umbes 20 minutit sõita.

**i TÄHELEPANU**

Regeneratsiooni käigus võib esineda järgmist:

- võite märgata, et mootori võimsus ajutiselt veidi väheneb;
- kütusekulu võib ajutiselt suurened;
- võib erituda kõrbelõhna.

Kui regeneratsioon on lõppenud, kaob hoiustekst automaatselt.

Külma ilma korral kasutage seisukütteseadet\* - sellisel juhul saavutab mootor kiiremini normaalse töötemperatuuri.

**i TÄHTIS TEAVE**

Kui filter on täielikult osakestega täitunud, võib see raskendada mootori käivitamist ja filter enam ei toimi. Sel juhul on oht, et filter tuleb vahetada.

**Sellega seotud teave**

- Kütus - käsitlemine (lk. 294)
- Kütus - diiselmootor (lk. 296)
- Kütusekulu ja CO<sub>2</sub> heitmed (lk. 412)
- Kütusepaagi maht (lk. 409)

<sup>18</sup> Kehtib üksnes viie silindriga mootoritele.

### Katalüüsneutralisaatorid

Katalüüsmuundurite eesmärgiks on puhastada heitgaase. Need asuvad mootori lähedal, seega saavutatakse töötemperatuur kiiresti.

Katalüüsneutralisaator koosneb kanalitega mono-liidist (keraamiline või metallist). Kanali seinad on vooderdatud õhukese plaatina, roodiumi ja palladiumikihiga. Need metallid toimivad katalüsaatoritena, st osalevad ja kiirendavad keemilist reaktsiooni, ilma et neid ennast sealjuures kasutataks.

### Lambdaandur™ hapnikuandur

Lambdaandur on süsteemi osa, mille ülesandeks on heitmete vähendamine ja kütuse parem ärakasutamine. Lisainfot vt Kütusekulu ja CO 2 heitmed (lk. 412).

Hapnikuandur jälgib mootorist väljuvate heitmete hapnikusisaldust. See väärtus sisestatakse elektroonilisse süsteemi, mis kontrollib pidevalt pihus-teid. Kütuse ja mootoris juhitava õhu suhet reguleeritakse pidevalt. Tänu sellele luuakse optimaalsed tingimused efektiivseks põlemiseks ja koos kolmekäigulise katalüüsmuunduriga vähendavad kahjulikke heitmeid (süivesinikud, vingugaas ja lämmastikoksiidid).

### Sellega seotud teave

- Kütus - bensiin (lk. 295)
- Kütus - diisel (lk. 296)

<sup>19</sup> Kehtib automaatkäigukasti puhul.

<sup>20</sup> Vt "ECO sõidurežiim"

<sup>21</sup> Kehtib manuaalkäigukasti puhul.

### Ökonoomne sõiduviis

Sõitke ökonoomselt ja loodust säästvalt - sõitke sujuvalt, mõelge ette ja kohandage oma sõidustiili ja kiirust vastavalt sõidutingimustele.

- Kasutage funktsiooni ECO Guide\*, mis näitab, kui säästlikult auto sõidab, vt Ökonoomsed juhtimisvõtted & Võimsusjaotus\* (lk. 64).
- Kütusekulu vähendamiseks aktiveerige sõidurežiim ECO<sup>19</sup>.
- Kasutage Eco Coast<sup>20</sup> vabaveeremise võimalust. Mootoripidurdus lülitatakse välja ning auto hooga on võimalik pikemat maad läbida.
- Sõida võimalikult kõrge käiguga, mida liiklusalud ja teeolud lubavad kasutada – väiksem mootori kiirus tähendab väiksemat kütusekulu. Kasutage käigunäidikut (lk. 267)<sup>21</sup>.
- Sõitke ühtlasel kiirusel ning hoidke piisavat distantsi teistest sõidukitest ja takistustest, nii vähendate pidurdamist.
- Suurel kiirusel kütusekulu suureneb – kiiruse suurenemisel suureneb tuuletakistus.
- Ärge laske mootoril tühikäigul töötemperatuurini soojeneda, sõitke pärast käivitamist tavapärasel viisil - külm mootor tarbib rohkem kütust kui soe.
- Sõitke õige rehvirõhuga ja kontrollige seda regulaarselt – prima tulemuse saavutamiseks

seks valige ECO rehvirõhk, vt Rehvid - ettenähtud rehvirõhud (lk. 420).

- Rehvidest võib oleneda ka kütusekulu – küsige sobivate rehvide kohta nõu edasimüüjalt.
- Ära kasuta talverehve, kui talihooaeg on lõppenud.
- Ära hoi autos üleliigseid esemeid – mida suurem on auto koormus seda suurem kütusekulu.
- Aeglustamiseks kasuta mootori pidurdusjõudu, kui see ei ohusta muid liiklejaid.
- Katusekoormus ja katuseboks suurendavad õhutakistust, mis tähendab suuremat tarbimist – võtke pakiraam katuselt maha, kui seda ei kasuta.
- Ära sõida avatud akendega.

Volvo Car Corporationi keskkonnapärimõtete kohta vt Keskkonnafilosoofia (lk. 22).

Lisateabe saamiseks kütuse tarbimise kohta vt Kütusekulu ja CO 2 heitmed (lk. 412).

### HOIATUS

Ära kunagi liikuva auto mootorit välja lülitada, näiteks mäest allasõidu ajal, sest siis lülituvad välja olulised süsteemid, näiteks rooli- ja pidurivõimendi.

**Sellega seotud teave**

- Kütus - käsitlemine (lk. 294)
- Kütusekulu ja CO 2 heitmed (lk. 412)
- Kütusepaagi maht (lk. 409)

**Haagisega sõitmine\***

Haagise vedamise korral tuleb pöörata tähelepanu mitmele tähtsale asjaolule seonduvalt nii haagisekonksuga, haagise enda kui ka veose paigutamise haagisele.

Lubatud koormus oleneb auto töökaalust. Reisi- ja teavate ja lisavarustuse, näiteks haakekonks, summaarne mass vähendab lubatud koormust vastava väärtuse võrra. Lisateavet vt Massid (lk. 398).

Kui haagisekonks on Volvo tehases paigaldatud, on auto varustatud haagisega sõitmiseks vajaliku varustusega.

- Auto haagisekonks peab olema ametlikult heaks kiidetud tüüpi.
- Kui tiisel on hiljem paigaldatud, kontrolli Volvo edasimüüja juures, kas auto on haagisega sõitmiseks vajaliku varustusega.
- Paiguta koorem haagisele nii, et koormus auto haagisekonksule ei ületaks lubatud maksimaalset haakeseadise koormust.
- Suurenda rehvirõhku täiskoormuse puhul soovitava rõhuni. Lisateavet rehvirõhkude kohta vt Rehvid - ettenähtud rehvirõhud (lk. 420).
- Haagisega sõites koormatakse mootorit tavapärasest enam.

- Ära vea täiesti uue autoga rasket haagist. Oota, kuni autoga on sõidetud vähemalt 1000 km.
- Pidureid koormatakse pikkadel ja järskudel allamäge suunduvatel lõikudel tavalisest rohkem. Lülita madalamale käigule ja kohanda vastavalt kiirust.
- Ohutuse tagamiseks on haagisega sõidu korral lubatud suurimat kiiruse ületamine keelatud. Järgi sõidukiiruse ja masside kohta kehtivaid piiranguid.
- Haagisega sõida järsust pikast tõusust üles väikse kiirusega.
- Ära sõida haagisega üle 12 % tõusudel.

**Haagisekaabel**

Adapter on vajalik siis, kui auto haagiseühendus on 13 klemmi ja haagise elektriühendus 7 klemmigiga. Kasuta Volvo poolt heaks kiidetud adapterikaablit. Veendu, et kaabel ei lohise maas.

**Haagise suunatuude indikaatorid ja pidurituled**

Kui haagise üks suunatule lampidest ei tööta, vilgub näidikuploki suunatule indikaatori sümbol tavalisest kiiremini ja infokraanile kuvatakse teade **Haagise suunatuude tõrge**.

Kui haagise üks piduritule lampidest on mittetöötav, siis kuvatakse teade **Haagise piduritule tõrge**.



### ◀ Tasemekontroll\*

Tagaamordid hoivad auto kõrguse muutumatuna olenemata auto koormusest (maksimaalse lubatud kaalu piires). Kui auto seisab, langeb auto tagaosa veidike alla - see on normaalne.

### Haagise massid

Infot lubatud haagisekaalude kohta vt Pukseerimisvõimsus ja haakeseadise koormus (lk. 399).

#### TÄHELEPANU

Haagiste maksimaalsed lubatud kaalud on Volvo poolt ette nähtud. Riigisestest nõuetega sõidukitele võivad olla haagiste kaalud ja kiirused täiendavalt piiratud. Haakekonksud võivad olla sertifitseeritud suurema pukseerimiskaaluga kui auto tegelikult võib pukseerida.

#### HOIATUS

Järgige haagiste kaalude kohta antud soovitusi. Muidu võib auto ja haagise juhitavus järkude liigutuste ja pidurdamise korral halveneda.

### Sellega seotud teave

- Haagise vedamine\* – manuaalne käigukast (lk. 300)
- Haagise vedamine\* – automaatkäigukast (lk. 300)
- Haagisekonks/haakekonks\* (lk. 301)
- Pirmi vahetamine – üldine (lk. 356)

### Haagise vedamine\* – manuaalne käigukast

Haagise vedamisel mägisel maastikul võib esineda ülekuumenemisoht.

#### Ülekuumenemine

Haagise vedamisel mägisel maastikul võib esineda ülekuumenemisoht.

- Ära käita mootorit liiga kõrgetel pööretel, mis ületavad 4500 p/min (diiselmootori puhul 3500 p/min), vastasel korral võib õli üle kuumeneda.

#### Sellega seotud teave

- Haagisega sõitmine\* (lk. 299)

### Haagise vedamine\* – automaatkäigukast

Haagise vedamisel mägisel maastikul võib esineda ülekuumenemisoht.

- Automaatkäigukast valib alati sõiduki koormusele ja mootori kiirusele sobiva käigu.
- Ülekuumenemise korral süttib näidikuplokis ohusümbol ja infokraanil kuvatakse teade - järgige antud soovitusi.

#### Järsud tõusud

- Ära vali automaatkäigukasti kõrgemat käiku, kui mootor suudab kasutada – kõrgema käigu kasutamine madalate mootori pöörete juures ei ole alati kasulik.

#### Parkimine tõusul

1. Vajuta piduripedaali.
  2. Aktiveeri seisupidur.
  3. Vii käigukang asendisse **P**.
  4. Vabasta seisupidur.
- Vii haagist vedava automaatkäigukastiga auto parkimisel käigukang parkimisasendisse **P**. Kasuta alati seisupidurit.
  - Blokeeri rattad tõkiskingadega, kui pargid haagisega autot kaldel.

#### Käivitamine tõusul

1. Vajuta piduripedaali.
2. Lükka käigukang sõiduasendisse **D**.

3. Vabasta seisupidur.
4. Vabasta pidur ja alusta liikumist.

### Sellega seotud teave

- Automaatkäigukast - Geartronic\* (lk. 268)

### Haagisekonks/haakekonks\*

Haagisekonks võimaldab näiteks haagise vedamise sõiduki järel.

Kui sõidukile on lisatud eemaldatav haakekonks, tuleb täpselt järgida eemaldatava seadme paigaldusjuhiseid, vt Eemaldatav haakekonks\* – kinnitamine/eemaldamine (lk. 303).

#### HOIATUS

Kui auto on varustatud Volvo eemaldatava haakekonksuga:

- Järgi tähelepanelikult paigaldusjuhiseid.
- Eemaldatav osa tuleb enne liikuma hakkamist võtmega lukustada.
- Veenduge, et indikaator on roheline.

### Olulised kontrollimised

- Haakekonksu tuleb regulaarselt puhastada ja määrada.

#### TÄHELEPANU

Vibratsioonisummutiga haakeseadme kasutamisel ei tohi haakekuuli määrada.

Kehtib ka siis, kui paigaldate jalgrattaraami, mis kinnitub ümber haakekuuli.

### Sellega seotud teave

- Haagisega sõitmine\* (lk. 299)

### Eemaldatav haakekonks\* – hoiustamine

Eemaldatavat pukseerimiskonksu hoitakse pagasiruumis.

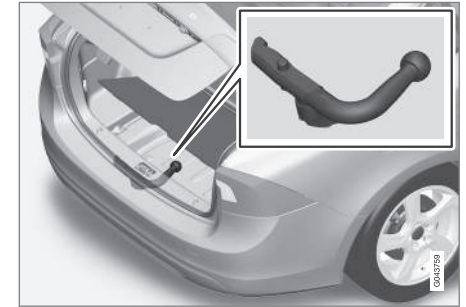

Haakekonksu säilituskoht.

#### TÄHTIS TEAVE

Eemalda pukseerimiskonks alati pärast kasutamist ja säilita seda ettenähtud kohas.

### Sellega seotud teave

- Eemaldatav haakekonks\* – tehnilised spetsifikatsioonid (lk. 302)
- Eemaldatav haakekonks\* – kinnitamine/ eemaldamine (lk. 303)
- Haagisega sõitmine\* (lk. 299)

## Eemaldatav haakekonks\* – tehnilised spetsifikatsioonid

Eemaldatava pukseerimiskonksu tehnilised spetsifikatsioonid.

### Spetsifikatsioonid

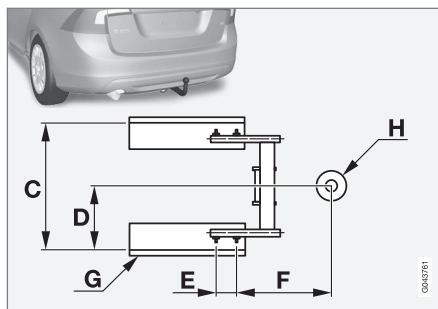
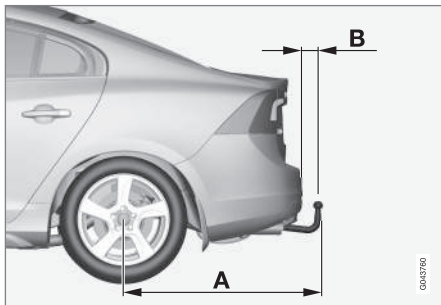

### Mõõtmed, kinnituspunktid (mm)

A	998
B	81
C	854
D	427
E	109
F	282
G	Küljeelement
H	Kuuli keskosa

### Sellega seotud teave



- Eemaldatav haakekonks\* – kinnitamine/ eemaldamine (lk. 303)
- Eemaldatav haakekonks\* – hoiustamine (lk. 301)
- Haagisega sõitmine\* (lk. 299)

## Eemaldatav haakekonks\* – kinnitamine/eemaldamine

Eemaldatava pukseerimiskonksu kinnitamine/eemaldamine toimub järgmisel moel:

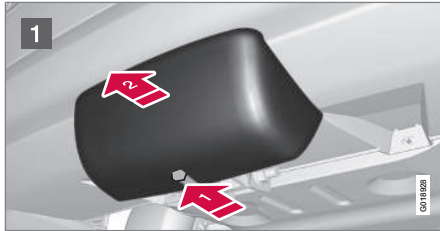
### Kinnitamine



- 1 Eemalda kaitsekate, vajutades haagi sisse  ja tõmmates kate otse tagasi .

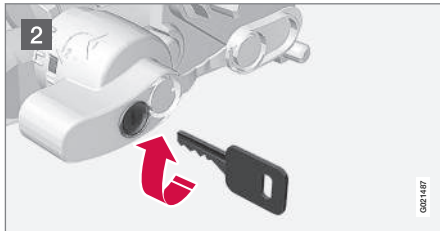

- 2 Kontrolli, kas mehhanism on lukust vabastatud, keerates võtit päripäeva.

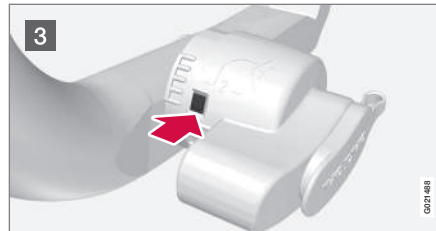

- 3 Näidikuaken peab olema punane.

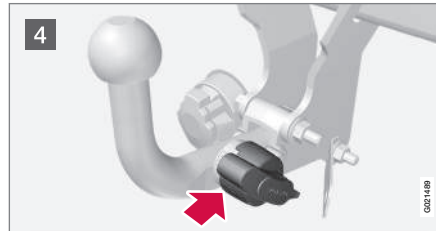

- 4 Pane haakekonks kohale ja lükka sisse, kuni kostub klõpsatus.

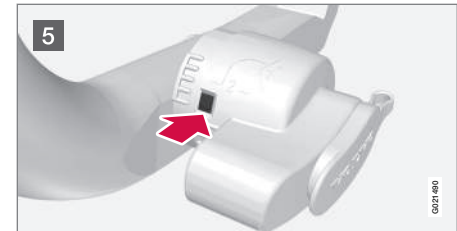

- 5 Näidikuaken peab olema roheline.

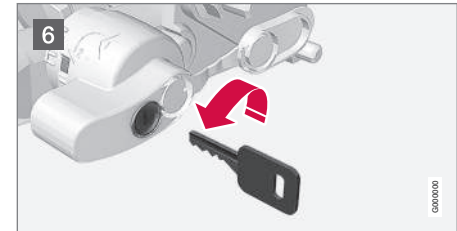

- 6 Keera võti vastupäeva lukustatud asendisse. Võta võti lukust välja.

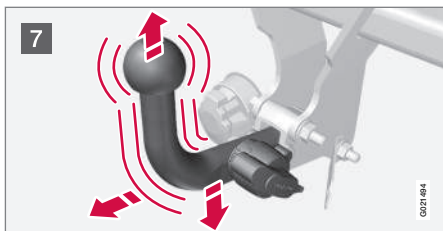

7 Kontrolli kas haakekonks on kindlalt paigas, tõmmates seda üles, alla ja tagasi.

### ⚠ HOIATUS

Kui haakekonks ei ole korralikult paigaldatud, tuleb haakekonks eemaldada ja vastavalt juhistelev uuesti paigaldada.

### ! TÄHTIS TEAVE

Määri ainult haakekonksu kuuli, ülejäänud osa peab jääma puhtaks ja kuivaks.

### i TÄHELEPANU

Vibratsioonisummutiga haakeseadme kasutamisel ei tohi haakeseadme kuuli määrda.



8 Turvakaabel.

### ⚠ HOIATUS

Kinnitage haagise ohutuskaabel kindlasti ettenähtud toendis.

### Haakekonksu eemaldamine

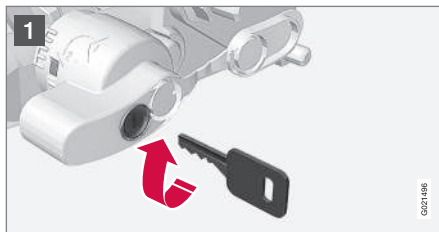

1 Pane võti sisse ja keera see päripäeva avatud asendisse.



2 Vajuta lukustusratas **1** sisse ja keera vastupäeva **2**, kuni kostab klõpsatus.

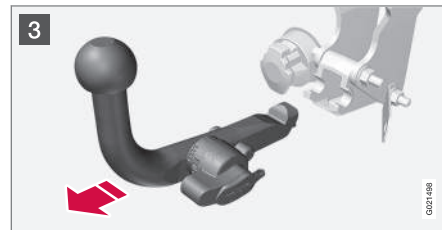

3 Keera lukustusnupp täiesti alla, kuni see seisma jääb. Hoia selles asendis, samaaegselt haakekonksu taha ja üles tõmmates.

### ⚠ HOIATUS

Kinnitage autos hoitav haakekonks korralikult, kui see on autos, vt Eemaldatav haakekonks\* - hoiustamine (lk. 301).



- 4 Lükka kaitsekate niikaua, kuni see tihedalt kinni klõpsatab.

### Sellega seotud teave

- Eemaldatav haakekonks\* – hoiustamine (lk. 301)
- Eemaldatav haakekonks\* – tehnilised spetsifikatsioonid (lk. 302)
- Haagisega sõitmine\* (lk. 299)

## Haagise stabiilsusabi - TSA<sup>22</sup>

Haagise stabiilsussüsteem TSA (Trailer Stability Assist) on ette nähtud auto ja haagise stabiliseerimiseks, kui need hakkavad lengerdama.

TSA - funktsioon on stabiilsusabisüsteemi (lk. 178)ESC<sup>23</sup> osa.

### Funktsioon

Iga auto ja selle külge ühendatud haagis võivad lengerdama hakata. Tavaliselt tekib lengerdamine suurtel kiirustel. Kuid see oht on ka madalamatel kiirustel, kui haagis on üle koormatud või koorem on valesti jaotatud, nt liiga taga.

Lengerdus tekib mingi vallandava sündmuse toimetel, nt:

- Ootamatult tekkiv võimas küljetuul.
- Ebaühtlasel teel sõitmine või löökaugust läbi sõitmine.
- Rooli äkiline keeramine.

### Kasutamine

Lengerduse korral on seda raske või võimatu kõrvaldada. Lengerdamine muudab auto ja haagise juhtimise keeruliseks ning tekib oht, et auto satub valesse ritta või sõidab teelt välja.

Haagise stabiilsusabisüsteem jälgib pidevalt auto liikumist, eriti külgliikumist. Lengerduse tuvastamisel pidurdatakse esirattaid. See on vajalik auto

ja haagise stabiliseerimiseks. Tihti peale piisab sellest selleks, et juht saavutaks auto üle taas kontrolli.

Kui lengerdus ei kao TSA-süsteemi esimesel rakendusel, pidurdatakse autot ja haagist kõigi ratastega ning vähendatakse mootori võimsust. Kui lengerdamine on järk-järgult vähenenud ja auto ning haagis on jälle stabiilsed, lõpetab süsteem reguleerimise ja juht saavutab auto üle täieliku kontrolli. Lisainfot vt Elektrooniline stabiilsusabisüsteem (ESC) - kasutamine (lk. 179).

### Muud

TSA sisselülitamine võib toimuda suurematel kiirustel.

### **i** TÄHELEPANU

Funktsioon TSA lülitub välja, kui juht valib **Sport** režiimi, vt Elektrooniline stabiilsusabisüsteem (ESC) - üldine (lk. 178).

TSA võib mitte rakenduda, kui juht kasutab järske juhtimisvõtteid, sest sellisel juhul ei saa süsteem aru, kas lengerdamist põhjustab haagis või juht.



Näidikuplokis olev sümbol **ESC**<sup>23</sup> vilgub, kui TSA-süsteem töötab.

<sup>22</sup> Kuulub Volvo originaal-haakekonksu komplekti.

<sup>23</sup> (Electronic Stability Control) - elektrooniline stabiilsusabisüsteem.

### « Sellega seotud teave

- Elektrooniline stabiilsusabisüsteem (ESC) - üldine (lk. 178)

### Pukseerimine

Pukseerimine tähendab ühe sõiduki vedamist nõõriga sleppis teise sõiduki poolt.

Enne pukseerimist tehke kindlaks suurim lubatud pukseerimiskiirus.

1. Aktiveerige auto ohutuled.
2. Ühendage pukseerimiskõis pukseerimisaasa külge.
3. Rooliluku avamiseks sisestage kaugjuhtimis-pult-võti süütelukku ning hoidke nuppu **START/STOP ENGINE** all – võtme asend **II** aktiveeritakse, lisateavet võtme asendite kohta vt Võtme asendid (lk. 73).
4. Auto pukseerimise korral peab pult jääma süütelukku.
5. Liigse jõnksutamise vältimiseks vedava auto aeglustamisel hoida puksiirkõis pingul ja jalga kergelt piduripedaalil.
6. Seismajäämiseks ole valmis pidurdama.

### HOIATUS

- Veendu, et roolilukk on vabastatud, enne kui alustad pukseerimist.
- Kaugjuhtpult peab olema sisselülitatud asendis **II** – asendi **I** korral on kõik turvapadjad väljalülitatud.
- Ära eemalda kaugjuhtpulti süütelukust, kui autot pukseeritakse.

### HOIATUS

Piduri- ja roolivõimendi ei tööta, kui mootor on välja lülitatud – pidurit tuleb vajutada umbes 5 korda tugevamalt ja rooli on tavalisest palju raskem keerata.

### Manuaalkäigukast

Enne pukseerimist:

- Sea käigukang neutraalasendisse ja vabasta seisupidur.

### Automaatkäigukast Geartronic

Enne pukseerimist:

- Sea käigukang **N** asendisse ja vabasta seisupidur.

**! TÄHTIS TEAVE**

Võtke arvesse, et autot võib pukseerida ainult edaspidi.

- Ärge pukseerige automaatkäigukastiga autosid kiirustel üle 80 km/h (50 mph) või rohkem kui 80 km kaugusele.

**Käivitusabi**

Ära tõmba autot mootori käivitamiseks teise autoga. Mootori mittekäivitumisel aku tühjendamise tõttu käivitage sõiduk doonoraku abil, vt Auto käivitamine abiakuga (lk. 265).

**! TÄHTIS TEAVE**

Mootori käimatõmbamine võib kaasa tuua katalüüsmuunduri rikke.

**Sellega seotud teave**

- Ohutuled (lk. 89)
- Puksiiraas (lk. 307)
- Väljatõmbamine (lk. 308)

**Puksiiraas**

Sõiduki ees ja taga kaitseraua paremal poolel katte all on keermestatud auk, millesse kruvitakse pukseerimisaas.

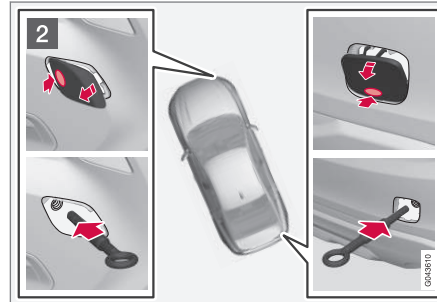
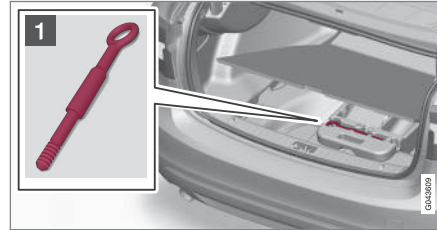
**Pukseerimisaasa paigaldamine**

Eemaldage esimene ja tagumine.

- 1 Võta välja puksiiraas, mis asub pakiruumi põhjaluugi all.

- 2 Pukseerimisaasa kinnitusava katet esineb kahesugust ning neid avatakse kahel erineval viisil:

- Ava süvendiga variant mündi vms eseme abil, pöörates seda väljapoole. Seejärel pööra kate täiesti välja ja eemalda.
- Teisel variandi küljel ja nurgas on märgistus: Suru oma sõrmega märgistusele ja pööra vastaspool/nurk samal ajal välja mündi vms eseme abil; kate pöörduv oma telje ümber ringi ja selle saab siis eemaldada.

Kruvi pukseerimisaasa otse sisse, kuni aasa äärikuni. Pinguta ühendust näiteks rattavõtme abil.

Pärast kasutamist eemalda pukseerimisaasa ja aseta hoiukohta tagasi.

Lõpetuseks paigalda kate kaitseraua külge tagasi.

Puksiiraasa abil võib auto ka platvormiga puksiirsõidukile tõmmata. Auto asendist ja kliirensist sõltub, kas see on võimalik. Kui puksiirauto ramp on liiga järsk või auto kliirens on ebasobiv, võib auto puksiiraasaga tõmbamisel kahjustuda. Vajadusel kasutage auto ülestõstmiseks puksiirauto tõsteseadet.



### HOIATUS

Auto vedamisel puksiirauto platvormile ei tohi kedagi ega midagi olla puksiirauto taga.

### TÄHTIS TEAVE

Pukseerimisaas on mõeldud ainult maanteel pukseerimiseks, **mitte** porri kinni jäänud auto väljatõmbamiseks. Väljatõmbamiseks tuleb kasutada vastavat teenust pakkuva firma abi.

#### Sellega seotud teave

- Pukseerimine (lk. 306)
- Väljatõmbamine (lk. 308)

## Väljatõmbamine

Meetmed sõiduki teisaldamisel teise masina abil.

Väljatõmbamiseks tuleb kasutada vastavat teenust pakkuva firma abi.

Puksiiraasa abil võib auto ka platvormiga puksiirsõidukile tõmmata. Auto asendist ja kliirensist sõltub, kas see on võimalik. Kui puksiirauto ramp on liiga järsk või auto kliirens on ebasobiv, võib auto puksiiraasaga tõmbamisel kahjustuda. Vajadusel kasutage auto ülestõstmiseks puksiirauto tõsteseadet.

### HOIATUS

Auto vedamisel puksiirauto platvormile ei tohi kedagi ega midagi olla puksiirauto taga.

### TÄHTIS TEAVE

Pukseerimisaas on mõeldud ainult maanteel pukseerimiseks, **mitte** porri kinni jäänud auto väljatõmbamiseks. Väljatõmbamiseks tuleb kasutada vastavat teenust pakkuva firma abi.

### TÄHTIS TEAVE

Autot võib pukseerida ainult edaspidi.

#### Sellega seotud teave

- Pukseerimine (lk. 306)

RATTAD JA REHVID

## Rehvid - hooldus

Lisaks paljudele muudele funktsioonidele on rehvide eesmärk kanda raskust, tagada hea haardumine teekattega, summutada vibratsioone ja kaitsta rattast kulumise eest.

## Sõiduviis

Rehvid mõjutavad paljuski auto sõiduomadusi. Rehvitüüp, mõõdud, rehvirõhk ja kiirus on auto sõitu mõjutavad olulised faktorid.

## Rehvi vanus

Kõiki üle kuue aasta vanuseid rehve tuleb lasta spetsialistil kontrollida isegi siis, kui rehvil ei ole nähtavaid kahjustusi. Rehvid vananevad ja lagunevad isegi siis, kui neid kasutatakse vähe või ei kasutata üldse. Seetõttu võivad nende omadused halveneda. See kehtib kõikide rehvide kohta, mis hilisemaks kasutamiseks alles hoitakse. Välisteks märkideks, mis näitavad rehvi kasutuskõlbmatust, on nt praod või värvimuutused.

## Uued rehvid

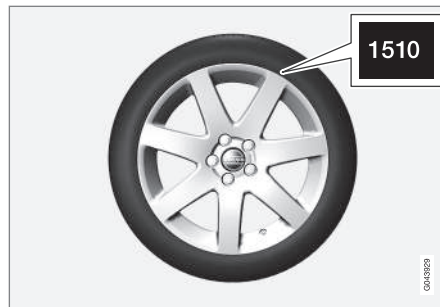

Rehvid on aeguv toode. Paari aasta pärast hakkavad nad kõvenema ning samal ajal hakkab ka nende haardevõime/omadused järk-järgult halvenema. Seepärast püüa rehvide vahetamisel kasutada võimalikult uusi rehve. See on eriti oluline talverehvide puhul. Numbrikoodi neli viimast numbrit tähistavad tootmise nädalat ja aastat. Tegemist on rehvi DOT märgisega (Department of Transportation) ja see algab nelja numbriga, näiteks numbritega 1510. Joonisel kujutatud rehvi on valmistatud 2010 aasta 15-ndal nädalal.

## Suve- ja talverattad

Suve- ja talverehvide ümbervahetamisel tuleb rehvidele märgistada, kummale auto küljele olid nad paigaldatud. Näiteks võib tähistada **L** vasaku ja **R** parema külje jaoks.

## Kulumine ja hooldus

Õige rehvirõhk (lk. 312) põhjustab rehvide ühtlast kulumist. Juhtimisvõtted, rehvirõhk, ilmastiku- ja teeolud mõjutavad rehvide vananemist ja kulumiskirrust.

Mustrisügavuse erinevuste ja kulumisjälgede tekke vältimiseks võib eesmise ja tagumise rehve omavahel vahetada. Esimene vahetus tuleks läbi viia u. 5000 km järel ning seejärel iga 10 000 km järel.

Volvo soovib pöörduda volitatud Volvo teenindusse, kui turvisemustri jääksügavuse mõõtmise osas tekib küsimusi. Kui rehvid on juba oluliselt erinevalt kulunud (turvisemustri sügavuse erinevus on > 1 mm), tuleb vähem kulunud rehvid paigutada tagateljele. Alajuhitavust on tavaliselt kergem korrigeerida kui ülejuhitavust ning see põhjustab auto liikumise sirgjoonel, erinevalt ülejuhitavusest, mille tõttu auto tagaosas hakkab küljele libisema ja auto võib juhitavuse täiesti kaotada. See on põhjus, miks tagarattad ei tohi kunagi esirattastest varem haarduvust kaotada.

## HOIATUS

Vigastatud rehvi võib põhjustada auto juhitavuse kadumist.

## Hoistamine

Paigaldatud rehvidega velgi tuleb hoida horisontaalasendis või nad ülles riputada, nad ei tohi olla püstiasendis.

**Sellega seotud teave**

- Rehimõõdud (lk. 313)
- Rehvid - kiirusindeksid (lk. 314)
- Rehvid - koormusindeks (lk. 314)
- Rehvid - pöörlemisuund (lk. 311)
- Rehvid - kulumismärgised (lk. 312)

**Rehvid - pöörlemisuund**

Sellise rehimustriga rehvidel, mis on mõeldud ainult ühes suunas pöörlemiseks, on pöörlemisuund tähistatud noolega.

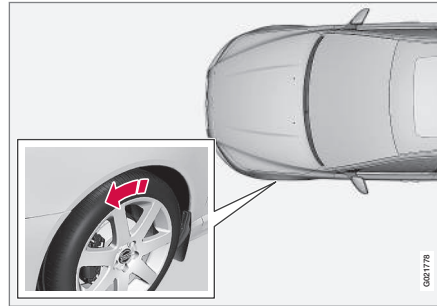

Nool osutab rehvi pöörlemisuunda.

Rehvid peab kogu oma kasutusea jooksul alati pöörlema samas suunas. Rehvi asukoht tohib vahetuda ainult esi- ja tagaratta vahel, mitte kunagi vasak- ja parempoolse ratta vahel. Rehvi ebaõigel paigaldamisel halvenevad oluliselt auto pidurdusomadused ja võime lükata eest vihma ja lörtsi. Suurema mustrisügavusega rehvid tuleb alati paigaldada auto taha (vähendamaks külglibisemise ohtu).

** TÄHELEPANU**

Veenduge, et mõlemad rattapaarid on sama tüüpi ja sama mõõduga ja ka sama marki.

Järgi rehvirõhu tabelis (lk. 420) toodud soovitatavat rehvirõhku.

**Sellega seotud teave**

- Rehimõõdud (lk. 313)
- Rehvid - kiirusindeksid (lk. 314)
- Rehvid - koormusindeks (lk. 314)
- Rehvid - hooldus (lk. 310)
- Rehvid - kulumismärgised (lk. 312)

## Rehvid - kulumismärgised

Mustri kulumismärgised võimaldavad hinnata rehvi kulumise astet.

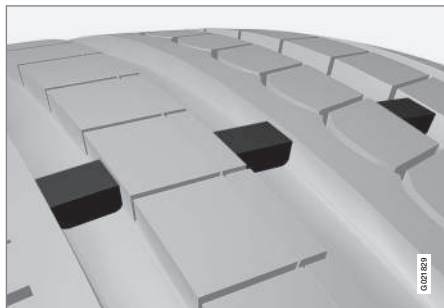

Rehvimustri kulumisnäituriid.

Hõõrdepinna kulumisnäituriid on rehvisoontega risti olev kitsas riba. Rehvi küljel on tähed TWI (Tread Wear Indicator). Kui rehvimustri sügavus on kuni 1,6 mm, on muster kulumismärgisega ühesügvune. Vaheta nii kiiresti kui võimalik uute vastu. Pea meeles, et väikese mustrisügavusega rehvidel on vihma ja lumes väga halb haarduvus.

## Sellega seotud teave

- Rehvimöödud (lk. 313)
- Rehvid - kiirusindeksid (lk. 314)
- Rehvid - koormusindeks (lk. 314)
- Rehvid - pöörlemissuund (lk. 311)
- Rehvid - hooldus (lk. 310)

## Rehvid - rehvirõhk

Rehvide rehvirõhud, mida mõõdetakse bar-ides, on erinevad.

### Kontrollige rehvirõhku

Rehvirõhku tuleb kontrollida kord kuus.

- Auto soovitava rehvisuuruse rehvirõhk.
- ECO-rõhk<sup>1</sup>.

Kontrollige rehvirõhku külmal ajal. "Külmad rehvid" tähendab, et rehvid on välisõhuga samal temperatuuril. Pärast mõnekilomeetrist sõitmist rehvid soojenevad ja rõhk suureneb.

Vale rehvirõhk suurendab kütusekulu, lühendab rehvi kasutusiga ja halvendab auto juhtimisomadusi. Liiga madala rehvirõhuga sõites võivad rehvid üle kuumeneda ja kahjustuda. Rehvirõhk mõjutab sõidumugavust, sõidumüra ning juhitavust.

### **i** TÄHELEPANU

Rehvirõhk paratamatult aja jooksul väheneb. Rehvirõhk sõltub ka õhutemperatuurist.

### Rehvirõhu silt



Rehvirõhupaadil juhipoosel uksepostil (esi- ja tagaüks vahel) on näha, milline peab olema rehvirõhk erineva koorma ja kiiruse juures. Sama on ära toodud ka rehvirõhu tabelis, vt Rehvid - ettenähtud rehvirõhud (lk. 420).

### Kütuse kokkuvõid, ECO-rõhk

Kergel koormusel (kuni 3 inimest) ja kiirusel kuni 160 km/h (100 mph) võite parima võimaliku kütusekulu saavutamiseks valida ECO-rõhu. Madalaima mürataseme ja parima sõidumugavuse nimel soovitage valida madalama rõhu.

(Vt jaotist heakskiidetud rehvirõhud(lk. 420).)

### Sellega seotud teave

- Rehvimõõdud (lk. 313)
- Rehvid - kiirusindeksid (lk. 314)
- Rehvid - koormusindeks (lk. 314)
- Rehvid - hooldus (lk. 310)
- Rehvid - kulumismärgised (lk. 312)
- Rehvid - ettenähtud rehvirõhud (lk. 420)

### Ratta ja velje mõõdud

Ratta ja velje ettenähtud mõõdud peavad vastama alljärgnevas tabelis toodud näidetele.

Autol on kogu sõidukit puudutav heakskiit. See tähendab, et auto jaoks on heaks kiidetud teatud ratta- (velje-) ja rehvikombinatsioonid.

Rataste (velgede) mõõdutähis on näiteks järgmine: 7Jx16x50.

7	Veljelaius tollides
J	Veljeääriku profiil
16	Veljediameter tollides
50	Laius mm-tes (vahemaa ratta keskmest rummu kontaktpinnani)

### Sellega seotud teave

- Rehvimõõdud (lk. 313)
- Rehvid - ettenähtud rehvirõhud (lk. 420)
- Rattad ja rehvid - heakskiidetud mõõdud (lk. 416)

### Rehvimõõdud

Sõiduki rehvid on kindlas mõõdus – tutvuge näidete alljärgnevas tabelis.

Mõõdud on näidatud kõigil autotüüpidel. **Näide:** 215/55R16 97W

215	Rehvilaius (mm)
55	Rehvikülje kõrguse ja rehvilaiuse suhe (%)
R	Radiaalrehv
16	Veljediameter tollides (*)
97	Maksimaalse lubatud rehvikoormuse koodid, rehvikoormuse indeks (LI)
W	Maksimaalse lubatud kiiruse kood (SS). (Antud juhul 270 km/h (168 mph).)

### HOIATUS

19-tolliseid rattaid **ei tohi** kasutada autodel, millel **ei ole** lisavarustuseks R-Designi või sportšassiid. 19-tolliste rataste kasutamine **standardse šassiiga** autodel tekitab ohutusrisiki koos sõiduki vigastamise riskiga ning halvendab auto sõiduomadusi.

Autol on kinnitus, mis kehtib sõidukile kui tervikule koos teatud velgede ja rehvide kombinatsiooniga.

<sup>1</sup> ECO-rõhu kasutamine aitab vähendada kütusekulu.

#### ◀ Sellega seotud teave

- Rehvid - kiirusindeksid (lk. 314)
- Rehvid - koormusindeks (lk. 314)
- Rehvid - pöörlemissuund (lk. 311)
- Rehvid - hooldus (lk. 310)
- Rehvid - ettenähtud rehvirõhud (lk. 420)
- Ratta ja velje mõõdud (lk. 313)
- Rattad ja rehvid - heakskiidetud mõõdud (lk. 416)
- Koormusindeks ja kiirusklass (lk. 418)

#### Rehvid - koormusindeks

Koormusindeks märgib rehvi koormustaluvust.

Igal rehvil on teatud kandevõime, mida näitab koormusindeks (LI). Rehvide vajalik kandevõime oleneb auto kaalust. Madalaim lubatud väärtus on toodud kasutusjuhendi trükiversiooni rehvikoormuste tabelis, vt Spetsifikatsioonid.

#### Sellega seotud teave

- Rehvimõõdud (lk. 313)
- Rehvid - ettenähtud rehvirõhud (lk. 420)
- Rehvid - kiirusindeksid (lk. 314)
- Rehvid - hooldus (lk. 310)
- Rattad ja rehvid - heakskiidetud mõõdud (lk. 416)

#### Rehvid - kiirusindeksid

Rehvidele on määratud rehvikohane suurim lubatud sõidukiirus, mida nimetatakse kiirusindeksiks (SS - Speed Symbol).

Rehvi kiirusklass peab olema vähemalt niisama suur kui auto tipпкиirus. Allolev tabel näitab iga kiirusklassi (SS) suurimat lubatud kiirust. Ainsad rehvid, millele need eeskirjad ei kehti, on talverehvid (lk. 315)<sup>2</sup>. Nende puhul võib kasutada väiksemat kiirust. Kui valitakse selline rehvi, ei tohi sõita kiiremini, kui on rehvi kiirusklassiga määratud (nt klass Q puhul tohib sõita kuni 160 km/h (100 mph)). Liikluseeskirjad, mitte rehvide kiirusklassid, määravad ära, kui kiiresti autoga sõita tohib.

<b>i</b>	<b>TÄHELEPANU</b>
Maksimaalne lubatud kiirus on märgitud tabelis.	

Q	160 km/h (100 mph) (kasutatakse vaid talverehvidele)
T	190 km/h (118 mph)
H	210 km/h (130 mph)
V	240 km/h (149 mph)

<sup>2</sup> See puudutab nii metallnaastudega kui ilma metallnaastudeta rehve.

W	270 km/h (168 mph)
Y	300 km/h (186 mph)

### **⚠ HOIATUS**

Autol tuleb kasutada ettenähtud või suurema koormusindeksi (lk. 314) (LI) ja kiirusklassiga (SS) rehve. Liiga madala koormusindeksi või kiirusklassi korral võib tekkida ülekuumemine.

### **Sellega seotud teave**

- Rehvimõõdud (lk. 313)
- Rehvid - koormusindeks (lk. 314)
- Rehvid - pöörelemisuund (lk. 311)

### **Rattapoldid**

Rattapoldid on rataste kinnitamiseks rummule ning polte on saadaval erinevat tüüpi.

### **⚠ TÄHTIS TEAVE**

Rattamutrid tuleb kinnitada pingutusmomentiga 140 Nm (103 naeljalga). Üle- või alapingutamine võib mutreid ja polte kahjustada.

Kasuta ainult Volvo poolt testitud ja heaks kiidetud velgi ning Volvo originaaltarvikuid. Kontrolli pingutusmomenti momentvõtme abil.

**Ärge** kasutage rattapoltide keermetel määrdeainet.

### **Lukustusplõidid\***

Lukustuspolte\* saab kasutada nii alumiinium- kui terasvelgedel. Pakiruumi katte all on koht lukustatavate rattapoltide hülsi jaoks.

### **Sellega seotud teave**

- Ratta ja velje mõõdud (lk. 313)

### **Talverehvid**

Talverehvid on rehvid, mis on kohandatud vastavateks talviste teeoludega.

### **Talverehvid**

Volvo soovib kasutada kindlate mõõtudega talverehve. Rehvimõõtmel sõltuvad mootori variantid. Talverehvidega sõites tuleb kõigile neljale rattale paigaldada õiget tüüpi rehvid.

### **i TÄHELEPANU**

Volvo soovib sobivate velgede ja rehvide valimiseks konsulteerida Volvo edasimüüjaga.

### **Naastrehvid**

Naastrehve tuleb alguses 500-1000 km ettevaatlikult sisse sõita, et naastud rehvis õigesti paigutuksid. See annab rehvide ja eelkõige naastudele pikema kasutusea.

### **i TÄHELEPANU**

Nõuded naastrehvide kasutamisele riigiti erinevad.

### **Mustrisügavus**

Jää, lõrtsi ja madalal temperatuuril sõitmine koormab rehve tunduvalt rohkem kui suvel sõitmine. Seepärast soovib Volvo mitte sõita talverehvidega, mille mustrisügavus on väiksem kui 4 mm.



## ◀ Lumekettide kasutamine

Lumekette võib kasutada ainult esiratastel (kehtib ka neliveoga rataste puhul). Ärge sõitke lumekettidega kunagi kiiremini kui 50 km/h (31 mph). Väldi sõitmist paljal maapinnal, sest see kulutab nii lumekette kui rehve.

### ⚠ HOIATUS

Kasuta Volvo originaalkette või nendega võrdväärseid lumekette, mis sobivad konkreetsele automudelile ning rehvi- ja veljemöödule. Kui Sul on selle kohta küsimusi, soovib Volvo pöörduda volitatud Volvo teenindusse. Sobimatud lumeketid võivad autot tõsiselt kahjustada ja õnnetuse põhjustada.

## Sellega seotud teave

- Ratta vahetamine - ratta eemaldamine (lk. 316)

## Ratta vahetamine - ratta eemaldamine

Sõiduki rattaid on võimalik vahetada, nt talveratuste/talverehvide paigaldamiseks.

### Varuratas\*

Tarnida on võimalik kaht eri tüüpi varuratas: kotis või pakiruumi pöranda all.

**Järgmised juhised kehtivad vaid juhul, kui auto tagavaruratas on ostetud lisavarustusena.** Kui autol pole varuratas - vt teavet Augu parandamise kohta (TMK) (lk. 335).

Varuratas (ajutine) on mõeldud ainult ajutiseks kasutamiseks ning see tuleb nii pea kui võimalik tavalise rattaga asendada. Varuratta kasutamisel võib auto juhitavus muutuda. Varuratas on tavalisest rattast väiksem. Auto kliirens jääb selle võrra väiksemaks. Pea seda meeles äärekivi lähedal sõites ja ära mine autoga pesulasse. Kui varuratas on paigaldatud ette, siis ei saa lumekette kasutada. Nelikveoga auto puhul saab tagasilla-veo välja lülitada. Varuratta parandamine ei ole lubatud.

Varuratta õige rehvirõhk on toodud rehvirõhu tabelis (lk. 420).

**! TÄHTIS TEAVE**

- Kui autol on all varuratas, ärge sõitke kiiremini kui 80 km/h (50 mph).
- Autol ei tohi sõidu ajal all olla rohkem kui üks ajutine varuratas.

Varuratas asub varuratta õõnsuses, väliskülj all-pool. Varuratas ja vahtplastkarpe kinnitab üks ja sama polt. Vahtplastist ümbrises on kõik vajalikud tööriistad.

Varuratas tarnitakse kotis, mis tuleb rihmade abil pagasiruumi pöranda külge kinnitada.

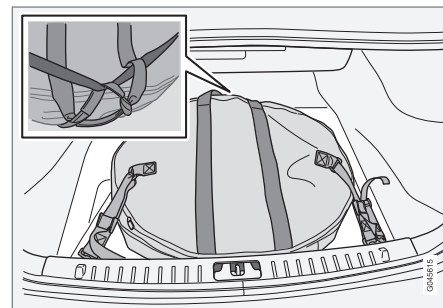

Kahe koormakinnitusasaaga autod.

Asetage varurattakoti käepide pakiruumis taga-istme poole. Kinnitage rihmade külge õmmeldud konksud koormakinnitusasaade külge. Kinnitage pikk rihm ühe koormakinnitusasaade külge, tõm- make rihm ümber varuratta ja läbi alumise käepi-

deme. Kinnitage lühike pingutusrihm pikema külge. Ühendage see teise koormakinnitusasaga ja pinguta.

### Pakiruumi põrandaalusest panipaigast varuratta eemaldamine

1. Tõsta pakiruumi põrand üles.
2. Keera kinnituskrui lahti.
3. Tõsta vahtplastist tükk selle tööriistade abil välja.
4. Tõsta varuratas välja.

### Varuratta eemaldamine kotist

1. Võtke rihmad lahti tõstke varuratas pakiruumist välja eemaldage varuratta kott.
2. Tõsta pakiruumi põrand üles.
3. Tõsta tööriistad ja tungraud vahtplastist ümbrisest välja.

### Eemaldamine

Kui vahetate ratast elava liiklusega kohas, asetage teele ohukolmnurk (lk. 320). Auto ja tungraud\* peavad paiknema kindlal horisontaalsel pinnal.

1. Rakendage seisupidur (lk. 286) ja lülitage sisse tagasikäik või valige automaatkäigu-kasti korral asend **P**.

### ⚠ HOIATUS

Kontrolli, ega tungraud ei ole kahjustunud, et selle keere on korralikult määritud ja tungraud on puhas.

### ℹ TÄHELEPANU

Volvo soovib kasutada ainult selle\* automodeli juurde kuulvat tungrauda. Automodelid on kirjas tungraua andmesildil.

Sildil on kirjas ka tungraua maksimaalne koormatavus ja kindlaksmääratud minimaalse töstetkõrguse juures.

2. Võtke tungraud\*, rattavõti\*, ilukilpide eemaldusvahend\* ja rattapoltide plastikkorkide eemaldusvahend vahtplastplokist välja. Kui teine tungraud on valitud, vt Auto tõstmine (lk. 345).



Vahend rattapoltide plastikkorkide eemaldamiseks.

3. Aseta vastu maad jäävate rataste ette tõkskingad. Kasuta näiteks raskeid puitklotse või suuri kive.



4. Terasvelgedega autodel on eemaldatavad ilukilbid. Ratta täiskilpide korral kangutage lahti ja eemaldage need tööriista abil. Rattakilpe võib ära tõmmata ka käsitsi.

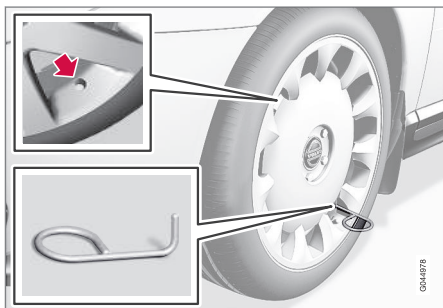

5. Krüvige pukseerimisraas ratta mutrivõtme\* kinni kuni lõppasendini.

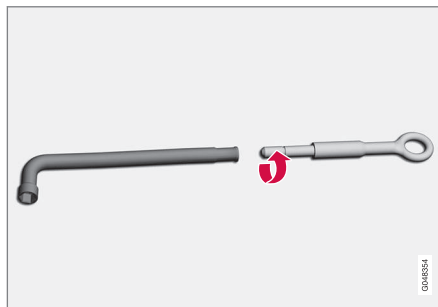

**! TÄHTIS TEAVE**

Puksiiraas tuleb keerata lõpuni rattavõtmesse\*.

6. Eemaldage rattapoltide plastikkorgid selleks mõeldud vahendiga.  
7. Keera rattapoldid 1/2-1 võrra padrunvõtme\* abil vastupäeva lahti.

**! HOIATUS**  
Ära kunagi pane midagi maa ja tungraua vahele või siis tungraua ja auto tõstekoha vahele.

8. Auto mõlemal küljel on kaks tungraua kinnituskoha. Keerake tungrauda\* üles nii, et autokere vastav äärik satuks tungraua otsal olevasse õnarusse.

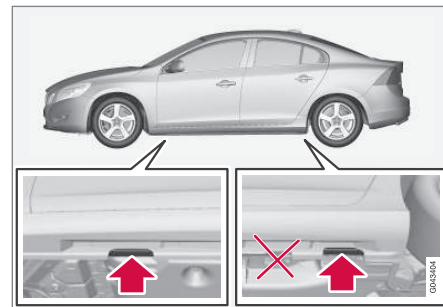

**! TÄHTIS TEAVE**  
Maapind peab olema kindel, tasane ja horisontaalne.

9. Tõsta autot nii, et ratas tuleb maapinnast lahti. Eemalda rattapoldid ja tõsta ratas ära.

**⚠ HOIATUS**

Ärge minge auto alla, kui see on tungrauaga üles tõstetud.

Kaasõitjad peavad tungrauaga ülestõstetavast autost väljuma. Kui peate ratasst liikluskeskonnas vahetama, peavad kaasreisijad ohutus kohas viibima.

**ⓘ TÄHELEPANU**

Tavaline tungraud on mõeldud aeg-ajalt ja lühiajaliseks kasutamiseks, nt torkeauguga rehvi vahetamiseks või talve-/suverehvide vahetamiseks. Auto tõstmiseks tohib kasutada vaid selle auto jaoks mõeldud tungrauda. Kui autot tuleb sagedamini tungrauaga tõsta või kauemaks kui vaid rehvi vahetamiseks, on soovitatav kasutada töökoja tungrauda. Sel juhul järgige seadmega kaasas olevaid juhisid.

**Sellega seotud teave**

- Ratta vahetus - paigaldamine (lk. 319)
- Tungraud\* (lk. 321)
- Ohukolmnurk (lk. 320)
- Rattapoldid (lk. 315)

**Ratta vahetus - paigaldamine**

Ratas tuleb alati paigaldada korralikult.

**Paigaldamine****⚠ HOIATUS**

Ärge minge auto alla, kui see on tungrauaga üles tõstetud.

Kaasõitjad peavad tungrauaga ülestõstetavast autost väljuma. Kui peate ratasst liikluskeskonnas vahetama, peavad kaasreisijad ohutus kohas viibima.

1. Puhasta ratta ja rummu kontaktpinnad.
2. Aseta ratas kohale. Pinguta rattapoldid korralikult.

**Ärge** kasutage rattapoldide keermetel määrdeainet.

3. Lase auto alla, nii et rattad ei saaks pöörelda.



4. Kinnita rattapoldid ristamisi. Oluline on, et rattapoldid kinnitatakse korralikult. Pingutusmoment on 140 Nm. Kontrolli pingutusmomenti momentvõtmega.
5. Asetage rattapoldide plastkatted tagasi.
6. Paigaldada täismõõdus ilukilbid.

**ⓘ TÄHELEPANU**

- Täispumbatud rehvi ventiilile paigaldage alati tolmuks, et kruus, pori vms ventiili ei kahjustaks.
- Kasutage alati plastmaterjalist tolmuks. Metallist tolmuks võivad roostetada ja neid võib olla raske lahti keerata.





### **i** TÄHELEPANU

Ilukilbi ventiililava tuleb asetada paigaldamisel rattapöial oleva ventiiliga kohakuti.

### Teist mõõtu rehvide kasutamine

Rehvimõõtude muutumisel võtke tarkvara uuendamiseks ühendust volitatud Volvo teenindusega. Enne suurema või väiksema mõõduga rehvidele üleminekut (sh suve- ja talverehvid) tuleb võib-olla uus tarkvara alla laadida.

### Sellega seotud teave

- Ratta vahetamine - ratta eemaldamine (lk. 316)
- Tungraud\* (lk. 321)
- Ohukolmnurk (lk. 320)
- Rattapoldid (lk. 315)

### Ohukolmnurk

Ohukolmnurk on mõeldud teiste liiklejate hoiatamiseks teel seisvast sõidukist.

### Hoiustamine ja paigaldamine

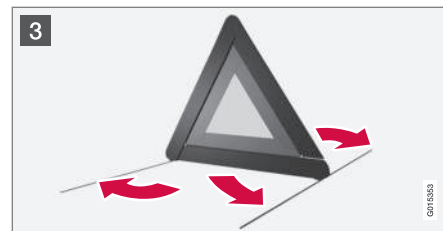
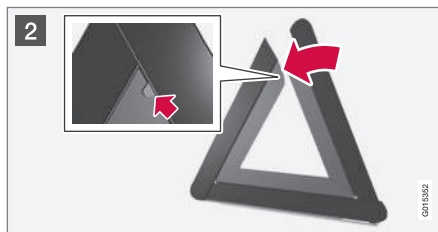
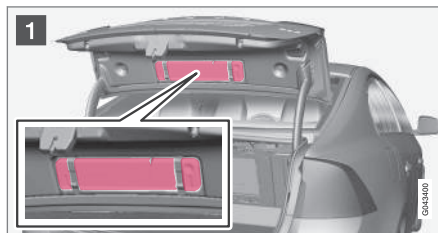

Ohukolmnurk on kinnitatud kahe klambri abil pakiruumi kaane sisse.

- 1 Avage ohukolmnurga ümbris, vajutades mõlemat kinnitusrivistust väljapoole.
- 2 Võta ohukolmnurk ümbrisest välja, klapi lahti ja pane kaks lahtist külge kokku.
- 3 Klapi lahti ohukolmnurga tugijalad.

Järgi ohukolmnurga kasutamise eeskirju. Paiguta ohukolmnurk sobivasse kohta, arvestades liiklusolukorda.

Pärast kasutamist kinnita ohukolmnurk ja selle karp korralikult pakiruumis.

## Tööriistad

Auto varustusse kuuluvad ka puksiiraas, tungraud\* ja veljevõti\*.

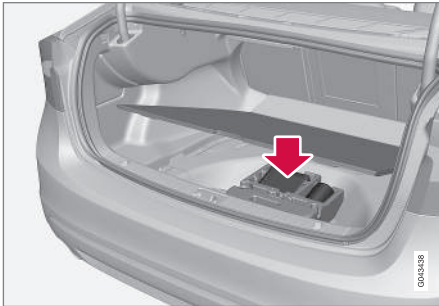

Pukseerimisaas, tungraud\* ja veljevõti\* asuvad pakiruumi põranda all. Seal on ka koht lukustatavate rattapoltide ja nende plastkatete tööriistade jaoks.

### Sellega seotud teave

- Ajutine rehviparandus (lk. 335)
- Puksiiraas (lk. 307)
- Ratta vahetamine - ratta eemaldamine (lk. 316)
- Rattapoldid (lk. 315)
- Tungraud\* (lk. 321)

## Tungraud\*

Tungraua abil tõstetakse auto ratta vahetamiseks üles.

Varuratta vahetamiseks tohib kasutada ainult originaaltungrauda. Tungraua keere peab olema alti hästi määritud.

### **i** TÄHELEPANU

Tavaline tungraud on mõeldud aeg-ajalt ja lühiajaliseks kasutamiseks, nt torkeauguga rehvi vahetamiseks või talve-/suverehvide vahetamiseks. Auto tõstmiseks tohib kasutada vaid selle auto jaoks mõeldud tungrauda. Kui autot tuleb sagedamini tungrauaga tõsta või kauemaks kui vaid rehvi vahetamiseks, on soovitatav kasutada töökoja tungrauda. Sel juhul järgige seadmega kaasas olevaid juhi-seid.

## Tööriistad - hoiukohta tagasipanek

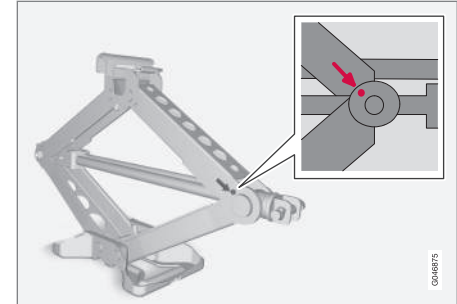

Tööriistad ja tungraud\* tuleb pärast kasutamist õigesti kohta tagasi panna. Tungraud tuleb ärarmahtumiseks kokku, õigesti asendisse kruvida.

### **!** TÄHTIS TEAVE

Tööriistu ja tungrauda\* tuleb säilitada auto pakiruumis selleks ettenähtud kohas.

### Sellega seotud teave

- Ohukolmnurk (lk. 320)
- Ajutine rehviparandus (lk. 335)

## Esmaabikomplekt\*

Esmaabikarbis sisalduvad esmaabi andmiseks vajalikud vahendid.

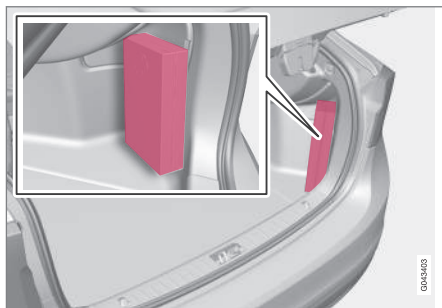

Esmaabikarp asub pakiruumis.

## Rehvirõhu jälgimine\*<sup>3</sup>

Juhul kui ühes või mitmes rehvis on rõhk liiga madal, siis rehvirõhu jälgimissüsteem hoiatab sellest näidikupaneelil oleva ohusümboliga.

Rehvirõhu jälgimiseks on saadaval kaks süsteemi – TM (Tyre Monitor) ja TPMS (Tyre Pressure Monitoring System)<sup>4</sup>. Kui te ei tea, millist süsteemi teie autos kasutatakse, avage menüüsüsteem **MY CAR** ja sirvige auto seadeid:

- Kui kasutusel on süsteem TM, kuvatakse menüü **Tyre monitor**.
- Kui kasutusel on süsteem TPMS, kuvatakse menüü **Tyre pressure**.

Teatud riikides kuulub rehvirõhu jälgimissüsteem vastavalt kehtivatele seadustele auto tavavarustuse hulka. Tavalist rehvihooldust süsteem ei asenda.



Rehvirõhu jälgimise hoiatussümbol.

## Sellega seotud teave

- Rehvirõhu jälgimine (TM)\* (lk. 322)
- Rehvirõhu jälgimissüsteem (TPMS)\* – üldine teave (lk. 324)

## Rehvirõhu jälgimine (TM)\*<sup>5</sup>

TM (Tyre Monitor) süsteem tuvastab rehvide pöörlemiskiirust, et määrata, kas rehvides on õige rõhk.

## Süsteemi kirjeldus

Kui rehvirõhk on liiga madal, siis rehvi ümbermõõt muutub ja selle tulemusel ka pöörlemiskiirus. Süsteem võrdleb rehve omavahel ja teeb kindlaks, kas vähemalt ühe rehvi rõhk on liiga madal.

Tavalist rehvihooldust süsteem ei asenda.

## Teated

Kui rõhk on liiga madal, süttib näidikupaneelil hoiatussümbol (⚠) ja kuvatakse üks järgmistest teadetest:

- **Rehvirõhk madal Kontrollige, reguleerige ja kalibreerige**
- **Rehvirõhusüsteem Vajalik hooldus**
- **Rehvirõhusüsteem Praegu ei toimi**

<sup>3</sup> Standard teatud riikides.

<sup>4</sup> Kehtib üksnes S60/V60 Polestar tehasemudelile, millel on 20-tollised veljed ja esiteljel Brembo pidurid.

<sup>5</sup> Standard teatud riikides.

**! TÄHTIS TEAVE**

Tõrke ilmnemisel TM-süsteemis vilgub kombinieritud näidikupaneeli märgutuli  ligikaudu 1 minuti jooksul kiiresti ja jääb seejärel põlema. Näidikupaneelil kuvatakse ka vastav teade.

**Teadete kustutamine**

1. Kontrollige manomeetri abil, kas kõikide rehvide rõhk on õige.
2. Täitke rehvi(id) vastavalt juhipoole uksepiilaril (esi- ja tagauste vahel) toodud rehvirõhu väärtus(t)ele.
3. Kalibreerige TM ümber rakenduses **MY CAR**.

**i TÄHELEPANU**

Vale rehvirõhu kasutamise vältimiseks kontrollige külmade rehvide rõhku. "Külmed rehvid" tähendab rehvi, mille temperatuur on ümbritseva temperatuuriga ühtlane (saavutatakse ligikaudu kolme tunni möödumisel, kui autoga on sõidetud). Pärast mõnekilomeetrist sõitmist rehvid soojenevad ja rõhk suureneb.

**! HOIATUS**

- Vale rehvirõhu kasutamisel võib juht kontrolli auto üle kaotada.
- Süsteem ei suuda äkilist rehvikahjustust ette märkida.

**Süsteemi TM kalibreerimine**

TM süsteemi korraliku töö tagamiseks tuleb määrata rehvirõhu algväärtus. Seda tuleb **MY CAR** süsteemis uuesti kalibreerida pärast rehvaheketust või rehvirõhu muutmist.

Näiteks tuleks rehvirõhku seadistada juhul, kui veetakse rasket koormat või sõidetakse suurel kiirusel (üle 160 km/h (100 mph)). Seejärel tuleb süsteemi uuesti kalibreerida.

**Ümberkalibreerimine**

Seaded määratakse keskkonsoolilt, vt **MY CAR** (lk. 105).

1. Seisake mootor.
2. Täitke kõik rehvid vastavalt juhipoole uksepiilaril (esi- ja tagauste vahel) toodud rehvirõhu väärtus(t)ele.  
Või vaadake rehvirõhutabel.
3. Käivitage auto, kuid ärge sõitu alustage.
4. Avage menüüsüsteem **MY CAR** ja valige menüü **Tyre monitor**.
5. Valige **Start calibration** ja vajutage nuppu OK.
6. Pärast kõigi rehvide kontrollimist ja rehvirõhu muutmist vajutage kalibreerimise alustamiseks nuppu OK.

7. Sõitke.

- > Kalibreerimine toimub sõitmisel kiirusel üle 35 km/h (22 mph). Mootori väljalülitamisel kalibreerimine ajutiselt katkeb, kuid autoga sõitmisel jätkub see automaatselt taustal. Kui kalibreerimine on lõppenud, ei esita süsteem mingit kinnitust.

Uus viiteväärtus kehtib seni, kuni sammud 1-7 uuesti sooritatakse.

**i TÄHELEPANU**

Pidage meeles, et TM-süsteem tuleb pärast rehvi vahetust või rehvirõhu muutmist ümber kalibreerida. Kui uusi viiteväärtuseid ei talletata, ei tööta süsteem korralikult.

**i TÄHELEPANU**

- Täispumbatud rehvi ventiilile paigaldage alati tolmutakate, et kruus, pori vms ventiili ei kahjustaks.
- Kasutage alati plastmaterjalist tolmutakateid. Metallist tolmutakatted võivad roostetada ja neid võib olla raske lahti keerata.

**Süsteem ja rehvi olek**

Süsteemi olekut ning rehvide andmeid on võimalik keskekraanilt kontrollida.

1. Avage **MY CAR** menüüsüsteem.



- ◀ 2. Valige **Tyre monitor** menüü.
- > Rehvirõhu olekut kuvatakse alati värvikoodiga.

Iga rehvi olekule on antud värvikood.

- Kõik rohelised: süsteem töötab normaalselt ja kõigi rehvide rõhk on soovitatud tasemest natuke suurem.
- Kollane ratas: vastava rehvi rõhk on liiga madal.
- Kõik rattad kollased: vähemalt kahe rehvi rõhk on liiga madal.
- Kõik rattad hallid ja teade **Rehvirõhusüsteem Praegu ei toimi**: rehvirõhu süsteem on ajutiselt välja lüülitatud. Enne süsteemi taas sisselülitumist tuleb autoga võib-olla lühiajaliselt sõita kiirusel üle 35 km/h (22 mph).
- Kõik rattad hallid ja kuvatakse teade **Rehvirõhusüsteem Vajalik hooldus**: süsteemis on tõrge. Võtke ühendust Volvo edasimüüja või remonditöökojaga.

### Sellega seotud teave

- Rehvid - rehvirõhk (lk. 312)

## Rehvirõhu jälgimissüsteem (TPMS)\*<sup>6</sup> – üldine teave

Rehvirõhu jälgimissüsteem TPMS (Tyre Pressure Monitoring System) hoiatab juhti, kui auto ühe või mitme rehvi rõhk on liiga madal.

### Süsteemi kirjeldus

Rehvirõhu jälgimissüsteem TPMS kasutab iga ratta õhuventiili sees paiknevaid andureid. Kui autoga sõita kiirusel ca 30 km/h (20 mph), siis süsteem mõõdab rehvirõhku.

Nii tehases paigaldatud kui ka valikuliste rataste ventiilidesse saab paigaldada TPMS-andurid.

Tavalist rehvihooldust süsteem ei asenda.

### Teated

Kui rõhk on liiga madal, süttib näidikupaneelil hoiatussümbol  ja kuvatakse üks järgmistest teadetest:

- **Rehvirõhk on madal Kontrolli paremat esiratat**
- **Rehvirõhk on madal Kontrolli vasakut esiratat**
- **Rehvirõhk on madal Kontrolli paremat tagaratat**
- **Rehvirõhk on madal Kontrolli vasakut tagaratat**

- **Rehvi peab pumpama Kontrolli paremat esirehvi**
- **Rehvi peab pumpama Kontrolli vasakut esirehvi**
- **Rehvi peab pumpama Kontrolli paremat tagarehvi**
- **Rehvi peab pumpama Kontrolli vasakut tagarehvi**
- **Rehvirõhusüsteem Vajalik hooldus**

Kui kasutatakse TPMS-anduritega rattaid või kui anduril on rike, kuvatakse **Rehvirõhusüsteem Vajalik hooldus**.

Õige rehvirõhk on toodud rehvirõhu tabelis, vt Rehvid - rehvirõhk (lk. 312).

** TÄHTIS TEAVE**

Tõrke ilmnemisel TPMS-süsteemis vilgub kombineeritud näidikupaneeli märgutuli  ligikaudu 1 minuti jooksul kiiresti ja jääb seejärel põlema. Näidikupaneelil kuvatakse ka vastav teade.

### Sellega seotud teave

- Rehvirõhu jälgimine (TPMS)\* – reguleerimine (ümberseadistamine) (lk. 325)
- Rehvirõhu jälgimissüsteem (TPMS)\* – madala rehvirõhu korrigeerimine (lk. 327)

<sup>6</sup> Võimalik üksnes S60/V60 Polestar tehase mudelil, millel on 20-tollised veljed ja esiteljel Brembo pidurid.

- Rehvirõhu jälgimine (TPMS)\* – aktiveerimine/deaktiveerimine (lk. 326)
- Rehvirõhu jälgimine (TPMS)\* - soovitusel (lk. 327)
- Rehvirõhu jälgimine (TPMS)\* – sõidukõlblikud auguga rehvid\* (lk. 328)

### Rehvirõhu jälgimine (TPMS)\*<sup>7</sup> – reguleerimine (ümberseadistamine)

PMS (Tyre Pressure Monitoring System) kasutab viiteväärtust, millel põhineb madala rehvirõhu hoiatus.

Viiteväärtuse muutmiseks kavibreerige süsteem ümber, nt sõitmiseks raske koormaga.

Enne uuesti kalibreerimist reguleerige rehvirõhku Volvo soovitatud rehvirõhkude järgi.

#### TÄHELEPANU

Kalibreerimise käivitamisel ei tohi auto liikuda.

Seaded määratakse keskkonsooliit, vt MY CAR (lk. 105).

1. Täitke rehvid vastavalt juhipoole uksepiilaril (esi- ja tagauste vahel) toodud rehvirõhu väärtustele.
2. Käivitage mootor.
3. Avage **MY CAR** menüüsüsteem.
4. Valige **Tyre pressure** menüü.
5. Vali **Calibrate tyre pressure** ja vajuta **OK**.

6. Sõitke 10 minutit vähemalt kiirusel 30 km/h (20 mph).
  - > Kalibreerimine sooritatakse automaatselt kohe pärast juhipoolest käivitamist. Kui kalibreerimine on lõppenud, ei esita süsteem mingit kinnitust.

Uued viiteväärtused kehtivad seni, kuni sammud 1-6 uuesti sooritatakse.

### Sellega seotud teave

- Rehvirõhu jälgimine\* (lk. 322)
- Rehvid - rehvirõhk (lk. 312)

<sup>7</sup> Võimalik üksnes S60/V60 Polestar tehase mudelil, millel on 20-tollised veljed ja esiteljel Brembo pidurid.

## Rehvirõhu jälgimissüsteem (TPMS)\*<sup>8</sup> - rehvi olek

TPMS (Tyre Pressure Monitoring System) rehvirõhu jälgimissüsteemi abil on võimalik rehvi olekut keskekraanilt kontrollida.

### Süsteem ja rehvi olek

Süsteemi ja rehvide olekut saab kontrollida, vt MY CAR (lk. 105).

1. Avage **MY CAR** menüüsüsteem.
2. Valige **Tyre pressure** menüü.
  - > Rehvirõhu olekut kuvatakse alati värvikoodiga.

Iga rehvi olekule on antud värvikood.

- Kõik rohelised: süsteem töötab normaalselt ja kõigi rehvide rõhk on soovitatud tasemest natuke suurem.
- Kollane ratas: vastava rehvi rõhk on liiga madal.
- Punane ratas: vastava rehvi rõhk on väga madal.
- Kõik rattad hallid: süsteemi ei saa ajutiselt kasutada. Enne, kui süsteem uuesti aktiivseks muutub, tuleb autoga sõita mõned minutid kiiremini kui 30 km/h (20 mph).
- Kõik rattad hallid ja kuvatakse teade **Rehvirõhusüsteem Vajalik hooldus:** süs-

teemis on tõrge. Võtke ühendust Volvo edasimüüja või remonditöökojaga.

### Sellega seotud teave

- Rehvirõhu jälgimine\* (lk. 322)
- Rehvirõhu jälgimissüsteem (TPMS)\* – madala rehvirõhu korrigeerimine (lk. 327)

## Rehvirõhu jälgimine (TPMS)\*<sup>9</sup> – aktiveerimine/deaktiveerimine<sup>10</sup>

Kindlatel turgudel on võimalik rehvirõhu jälgimissüsteemi TPMS (Tyre Pressure Monitoring System) aktiveerida/deaktiveerida.

<b>i TÄHELEPANU</b>
Rehvirõhu seiresüsteemi aktiveerimisel/deaktiveerimisel ei tohi auto liikuda.

Seaded määratakse keskkonsoolilt, vt MY CAR (lk. 105).

1. Käivitage mootor.
2. Avage **MY CAR** menüüsüsteem.
3. Valige **Tyre pressure** menüü.
4. Vali **Tyre monitoring** ja vajuta **OK**.
  - > Aktiveeritud süsteemi korral infoekraanil kuvatav valik **X** kaob süsteemi deaktiveerimise järel.

### Sellega seotud teave

- Rehvirõhu jälgimine\* (lk. 322)

<sup>8</sup> Võimalik üksnes S60/V60 Polestar tehase mudelil, millel on 20-tollised veljed ja esiteljel Brembo pidurid.

<sup>9</sup> Võimalik üksnes S60/V60 Polestar tehase mudelil, millel on 20-tollised veljed ja esiteljel Brembo pidurid.

<sup>10</sup> Standard teatud riikides.

## Rehvirõhu jälgimine (TPMS)\*<sup>11</sup> - soovitus

TPMS (Tyre Pressure Monitoring System)- rehvirõhu jälgimissüsteemi soovitus.

- Volvo soovib paigaldada TPMS andurid auto kõigile rehvidele (suve- ja talverehvid).
- Volvo soovib andureid ühelt rattalt teisele ümber mitte tõsta.
- Varuratas pole varustatud TPMS anduriga.
- Kui kasutate varuratast või TPMS andurita ratast, kuvatakse näidikupaneelil veateade **Rehvirõhusüsteem Vajalik hooldus**.
- Ratta vahetamise järel kontrolli alati, kas asendusrattad koos süsteemiga toimivad.
- Kui ratas on vahetatud või TPMS-i andur teisele rattale paigaldatud, tuleb tihend, mutter ja ventiilisüdamik välja vahetada.
- TPMS-i andurite paigaldamisel tuleb auto mootor vähemalt 15 minutiks välja lülitada, vastasel juhul ilmub näidikupaneelile veateade.

### HOIATUS

TPMS-iga varustatud rehvi täispumpamisel hoidke pumba düüsi otse vastu ventiili, et vältida ventiili kahjustamist.

### TÄHELEPANU

- Täispumbatud rehvi ventiilile paigaldage alati tolmutate, et kruus, pori vms ventiili ei kahjustaks.
- Kasutage alati plastmaterjalist tolmutateid. Metallist tolmutatted võivad roostetada ja neid võib olla raske lahti keerata.

### TÄHELEPANU

Kui soovite kasutada muu moodsa rehve, tuleb TPMS-süsteem uuesti konfigurereida. Lisainfot küsige Volvo esindajalt.

### Sellega seotud teave

- Rehvirõhu jälgimine\* (lk. 322)

## Rehvirõhu jälgimissüsteem (TPMS)\*<sup>12</sup> - madala rehvirõhu korrigeerimine

Kui rehvirõhu jälgimissüsteem TPMS (Tyre Pressure Monitoring System) kuvab hoiatuse, on vähemalt ühes auto rehvis rõhk liiga madal.

Kui kuvati rehvirõhu teade ja TPMS hoiatustuli süttis:

1. kontrollige manomeetriga vastava(te) rehvi(de) rõhku.
2. Täitke rehvi(id) vastavalt juhipoole uksepiiril (esi- ja tagauste vahel) toodud rehvirõhu väärtus(t)ele.
3. Teatud juhtudel tuleb hoiatusteksti kustutamiseks autoga sõita mõne minuti kiirusel vähemalt 30 km/h (20 mph) Seejärel kustub ka TPMS hoiatustuli.

<sup>11</sup> Võimalik üksnes S60/V60 Polestar tehase mudelil, millel on 20-tollised veljed ja esiteljel Brembo pidurid.

<sup>12</sup> Võimalik üksnes S60/V60 Polestar tehase mudelil, millel on 20-tollised veljed ja esiteljel Brembo pidurid.





## **i** TÄHELEPANU

- TPMS-süsteem kasutab nii rehvi temperatuuril kui ka ümbritseval temperatuuril põhinevat kompenseeritud rõhuväärtust. See tähendab, et rehvirõhk võib natuke juhuks piilaril toodud sildil soovitatud rehvirõhust erineda. Tühja rehvi teate eemaldamiseks tuleb seetõttu rehvidesse natuke suurem rõhk sisestada.
- Vale rehvirõhu kasutamise vältimiseks kontrollige külmade rehvide rõhku. "Külma rehvi" tähendab rehvi, mille temperatuur on ümbritseva temperatuuriga ühtlane (saavutatakse ligikaudu kolme tunni möödumisel, kui autoga on sõidetud). Pärast mõnekilomeetrist sõitmist rehvid soojenevad ja rõhk suureneb.

## **!** HOIATUS

- Vale rehvirõhu kasutamisel võib juht kontrolli auto üle kaotada.
- Süsteem ei suuda äkilist rehvikahjustust ette märkida.

### Sellega seotud teave

- Rehvirõhu jälgimine\* (lk. 322)

## Rehvirõhu jälgimine (TPMS)<sup>\*13</sup> – sõidukõlblikud auguga rehvid\*

Kui on valitud SST (Self Supporting run flat Tires)\*, on auto varustuses ka TPMS (lk. 322).

Seda tüüpi rehvil on spetsiaalselt tugevdatud küljed, mis võimaldab sõitu jätkata vaatamata rehvirõhu mõningale langusele. Neile rehvidele on paigaldatud spetsiaalne pöid (tavarehve on võimalik samuti sellele pöiale paigaldada.)

Kui SST-tüüpi rehvi kaotab rehvirõhu, süttib näidikuplokis kollane TPMS indikaatorlamp ja infoekraanil kuvatakse teade. Sellisel juhul on maksimaalne kiirus max. 80 km/h (50 mph). Rehvi tuleb esimesel võimalusel välja vahetada.

Sõida ettevaatlikult, mõningatel juhtudel võib olla raske eristada, milline rehvi on vigane. Hooldust vajava rehvi kindlakstegemiseks kontrolli kõiki nelja rehvi.

## **!** HOIATUS

Rehve tohivad paigaldada ainult SST rehve tundvad isikud.

SST rehve tohib paigaldada ainult koos TPMS-iga.

Pärast madala rehvirõhu teate kuvamist ärge sõitke kiiremini kui 80 km/h (50 mi/h).

Maksimaalne distants enne rehvi vahetamist on 80 km.

Vältige intensiivset sõitu, nagu äkilisi pidurdusi ja pööreid.

SST rehvid tuleb kahjustamise või augu korral vahetada.

### Sellega seotud teave

- Rehvirõhu jälgimine\* (lk. 322)

<sup>13</sup> Võimalik üksnes S60/V60 Polestar tehase mudelil, millel on 20-tollised veljed ja esiteljel Brembo pidurid.

## **Tüübikinnitus – rehvirõhu jälgimissüsteem (TPMS)\*<sup>14</sup>**

Rehvirõhku jälgimise süsteemi TPMS (Tyre Pressure Monitoring System) andurite tüübikinnitus selgub tabelist.

---

<sup>14</sup> Saadaval ainult 350 hj. S60/V60 Polestar'iga.



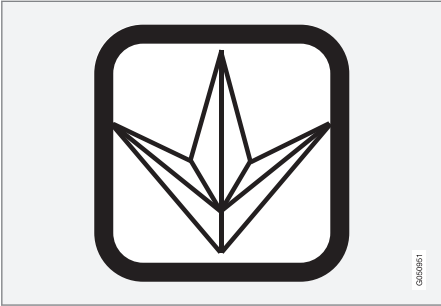

Riik/piirkond		
Brasília	 <p>Modelo: S180052050</p> <p><b>ANATEL</b> Agência Nacional de Telecomunicações 1542-12-2149</p> <p>(01) 07894476056448</p> <p>Este equipamento opera em caráter secundário, isto é, não tem direito a proteção contra interferência prejudicial, mesmo de estações do mesmo tipo, e não pode causar interferência a sistemas operando em caráter primário.</p> <p>0202050</p>	
Ukraina	 <p>0202091</p>	

Riik/piirkond	
Iisrael	<div data-bbox="422 181 861 487" style="border: 1px solid black; padding: 10px;"><p style="text-align: center;"><b>שם הדגם</b> (Hebrew:Model name) S180052050</p><p style="text-align: center;"><b>שם היצרן וכתובתו</b> (Hebrew:Manufacturer and address) Continental AG Siemensstraße 12 93055 Regensburg</p><p style="text-align: right; font-size: small;">00001004</p></div>

« Vastavusdeklaratsioon (Declaration of Conformity)

Riik/piirkond	
---------------	--

EL-i maad:



Eksportmaad: Saksamaa

Tootja: Continental Automotive GmbH

Seadme tüüp: TPMS üksus

<small>                 Josef Lohr                  185 POC CF89 V88                  Phone +49 (0)71 700-6542                  Fax +49 (0)71 700-68542                  josef.lohr@continental-tyre.com             </small>	
<small>                 Iss: April 16, 2012                  Non-revised until: April 16, 2012                  No. Address: TDC1C V086                  Rev. Address:             </small>	<small>                 No. Address:             </small>
<b>Declaration of Conformity in accordance with Directive 1999/5/EC (R&amp;TTE Directive)</b>	
<b>Manufacturer:</b> Continental Automotive GmbH Address: Sachsenhausen 12 D-91058 Regensburg Germany	
<b>Product type designation:</b> S16003350 <b>Intended use:</b> Tire Pressure Monitoring Sensor	
<small>The product mentioned above complies with the essential requirements and other relevant provisions of Directive 1999/5/EC, when used for its intended purpose.</small>	
<b>Health and safety pursuant to Art. 3(1)(a):</b>	<small>                 Applied standard(s):                  EN 60 800-1 (2005) + A11 (2009)                  + A2 (2010) + A22 (2011)                  EN 62 479 (2010)             </small>
<b>Electromagnetic compatibility pursuant to Art. 3(1)(b):</b>	<small>                 Applied standard(s):                  EN 301 488-3 V1.1.1 (2008-04)                  EN 301 488-3 V1.1.1 (2008-08)             </small>
<b>Efficient use of spectrum pursuant to Art. 3(1)(c):</b>	<small>                 Applied standard(s):                  EN 300 220-1 V3.2.1 (2010-02)                  EN 300 220-2 V2.3.1 (2010-02)             </small>
The following marking applies to the above mentioned product:	
Continental Automotive GmbH Regensburg, 2012-04-16	
 Andreas Vogl Executive Vice President Body & Security	 Michael Wöber Quality Product Group 1 Body & Security
<small>                 Continental Automotive GmbH                  Sachsenhausen 12                  D-91058 Regensburg                  Germany             </small>	<small>                 Phone: +49 (0)71 700-6542                  Fax: +49 (0)71 700-68542                  josef.lohr@continental-tyre.com             </small>
<small>                 Continental Automotive GmbH                  Sachsenhausen 12                  D-91058 Regensburg                  Germany             </small>	<small>                 Continental Automotive GmbH                  Sachsenhausen 12                  D-91058 Regensburg                  Germany             </small>

GMB11653

Riik/piirkond	
Tšehhi Vabariik:	<b>Continental tímto prohlašuje, že tento Radio Transmitter je ve shodě se základními požadavky a dalšími příslušnými ustanoveními směrnice 1999/5/ES.</b>
Taani:	<b>Undertegnede Continental erklærer herved, at følgende udstyr Radio Transmitter overholder de væsentlige krav og øvrige relevante krav i direktiv 1999/5/EF.</b>
Saksamaa:	<b>Hiermit erklärt Continental, dass sich das Gerät Radio Transmitter in Übereinstimmung mit den grundlegenden Anforderungen und den übrigen einschlägigen Bestimmungen der Richtlinie 1999/5/EG befindet.</b>
Eesti:	<b>Käesolevaga kinnitab Continental seadme Radio Transmitter vastavust direktiivi 1999/5/EÜ põhinõuetele ja nimetatud direktiivist tulenevatele teistele asjakohastele sätetele.</b>
UK	Hereby, Continental declares that this Radio Transmitter is in compliance with the essential requirements and other relevant provisions of Directive 1999/5/EC.
Hispaania:	<b>Por medio de la presente Continental declara que el Radio Transmitter cumple con los requisitos esenciales y cualesquiera otras disposiciones aplicables o exigibles de la Directiva 1999/5/CE.</b>
Kreeka:	<b>ΜΕ ΤΗΝ ΠΑΡΟΥΣΑ Continental ΔΗΛΩΝΕΙ ΟΤΙ Radio Transmitter ΣΥΜΜΟΡΦΩΝΕΤΑΙ ΠΡΟΣ ΤΙΣ ΟΥΣΙΩΔΕΙΣ ΑΠΑΙΤΗΣΕΙΣ ΚΑΙ ΤΙΣ ΛΟΙΠΕΣ ΣΧΕΤΙΚΕΣ ΔΙΑΤΑΞΕΙΣ ΤΗΣ ΟΔΗΓΙΑΣ 1999/5/ΕΚ.</b>
Prantsusmaa:	<b>Par la présente Continental déclare que l'appareil Radio Transmitter est conforme aux exigences essentielles et aux autres dispositions pertinentes de la directive 1999/5/CE.</b>
Itaalia:	<b>Con la presente Continental dichiara che questo Radio Transmitter è conforme ai requisiti essenziali ed alle altre disposizioni pertinenti stabilite dalla direttiva 1999/5/CE.</b>
Läti:	<b>Ar šo Continental deklarē, ka Radio Transmitter atbilst Direktīvas 1999/5/EK būtiskajām prasībām un citiem ar to saistītajiem noteikumiem.</b>
Leedu:	<b>Šiuo Continental deklaruoja, kad šis Radio Transmitter atitinka esminius reikalavimus ir kitas 1999/5/EB Direktyvos nuostatas.</b>
Holland:	<b>Hierbij verklaart Continental dat het toestel Radio Transmitter in overeenstemming is met de essentiële eisen en de andere relevante bepalingen van richtlijn 1999/5/EG.</b>





Riik/piirkond	
Malta:	<b>Hawnhekk, Continental, jiddikjara li dan Radio Transmitter jikkonforma mal-htigijiet essenzjali u ma provwedimenti oħrajn relevanti li hemm fid-Dirrettiva 1999/5/EC.</b>
Ungari:	Alulírott, Continental nyilatkozom, hogy a Radio Transmitter megfelel a vonatkozó alapvető követelményeknek és az 1999/5/EC irányelv egyéb előírásainak.
Poola:	<b>Niniejszym Continental oświadcza, że Radio Transmitter jest zgodny z zasadniczymi wymogami oraz pozostałymi stosownymi postanowieniami Dyrektywy 1999/5/EC.</b>
Portugal:	<b>Continental declara que este Radio Transmitter está conforme com os requisitos essenciais e outras disposições da Directiva 1999/5/CE.</b>
Slovenia:	Continental izjavlja, da je ta Radio Transmitter v skladu z bistvenimi zahtevami in ostalimi relevantnimi določili direktive 1999/5/ES.
Slovakkia:	Continental týmto vyhlasuje, že Radio Transmitter spĺňa základné požiadavky a všetky príslušné ustanovenia Smernice 1999/5/ES.
Soome:	<b>Continental vakuuttaa täten että Radio Transmitter tyyppinen laite on direktiivin 1999/5/EY oleellisten vaatimusten ja sitä koskevien direktiivin muiden ehtojen mukainen.</b>
Rootsi:	<b>Härmed intygar Continental att denna Radio Transmitter står i överensstämmelse med de väsentliga egenskapskrav och övriga relevanta bestämmelser som framgår av direktiv 1999/5/EG.</b>
Island:	Hér með lýsir Continental yfir því að Radio Transmitter er í samræmi við grunnkröfur og aðrar kröfur, sem gerðar eru í tilskipun 1999/5/EC.
Norra:	<b>Continental erklærer herved at utstyret Radio Transmitter er i samsvar med de grunnleggende krav og øvrige relevante krav i direktiv 1999/5/EF.</b>

### Sellega seotud teave

- Rehvirohu jälgimine\* (lk. 322)

## Ajutine rehviparandus

Rehvi kiirparanduskomplekti (Temporary Mobility Kit – TMK) abil saab sulgeda väiksemad augud rehvis ja kontrollida ning reguleerida rehvirõhku (lk. 420).

Rehvi kiirparanduskomplekt (lk. 336) koosneb kompressorist ja tihendusvedeliku pudelist. Täiteaine võimaldab teha ajutisi rehviparandusi. Tihendusvedelik tihendab tõhusalt rehvide läbitorgatud hõõrdepinna.

Ajutisel rehvitihenduskomplektil on katkiste rehvide piiratud tihendusvõime. Ära tihenda rehve ajutise tihenduskomplekti abil, kui rehvis on suured lõhed, praod või muud sarnased vigastused.

### **i** TÄHELEPANU

Ajutine rehviparanduskomplekt on ette nähtud ainult turvises asuva torkega rehvide parandamiseks.

### **i** TÄHELEPANU

Ajutise rehvi remondi kompressor on Volvo poolt testitud ja heaks kiidetud.

## Sellega seotud teave

- Rehvi kiirparanduskomplekt - asukoht (lk. 335)
- Rehvi kiirparanduskomplekt - ülevaade (lk. 336)
- Rehvi kiirparanduskomplekt - kasutamine (lk. 337)
- Tööriistad (lk. 321)

## Rehvi kiirparanduskomplekt - asukoht

Rehvi kiirparanduskomplekti (Temporary Mobility Kit – TMK) abil saab sulgeda väiksemad augud rehvis ja kontrollida ning reguleerida rehvirõhku.

### Rehviparanduskomplekti asukoht

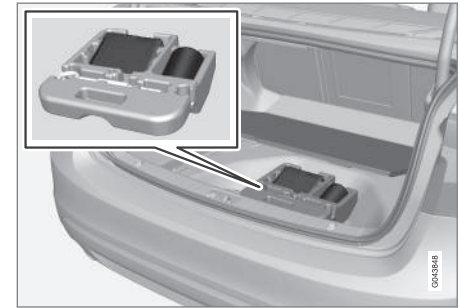

Rehvitihenduskomplekt avariiolukorras asub pakiruumi põhja all.

## Sellega seotud teave

- Rehvi kiirparanduskomplekt - ülevaade (lk. 336)
- Ajutine rehviparandus (lk. 335)

## Rehvi kiirparanduskomplekt - ülevaade

Rehvi kiirparanduskomplekti (Temporary Mobility Kit – TMK) osade ülevaade.

Komponente hoiustatakse pakiruumi aluses pani-paigas.

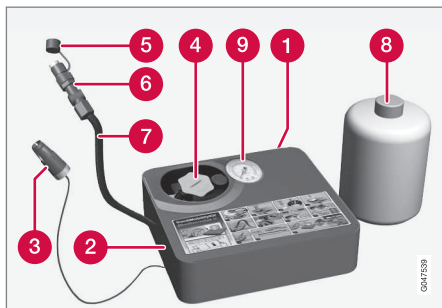

- 1 Kleebis, suurim lubatud kiirus
- 2 Lülit
- 3 Elekrikaabel
- 4 Pudelihoidik (oranž kate)
- 5 Kaitsekork
- 6 Rõhureduktor
- 7 Õhuvoolik

8 Tihendusvedeliku pudel

9 Rõhumõõdik

### Tihendusvedeliku pudel

Vahetage tihendusvedeliku pudel enne aegumiskuupäeva välja. Käitle vana pudelit keskkonnaohetliku jäätmena.

Tihendusvedeliku pudel tuleb pärast kasutamist välja vahetada. Volvo soovib pudeli välja vahetada Volvo volitatud teeninduses.

#### **⚠ HOIATUS**

Tihendusvedeliku pudel sisaldab 1,2-etanooli ja looduslikku kummit-lateksit.

Allaneelamisel tervisele kahjulik. Võib tekitada nahaga kokkupuutumisel allergilise reaktsiooni.

Vältige kokkupuudet naha ja silmadega.

Hoida laste käeulatuses eemal.

#### **⚠ HOIATUS**

- Kui tihendusaine satub nahale, tuleb see viivitamatult seebi ja rohke veega maha pesta.
- Silma sattub tihendusvedelik tuleb viivitamatult silmapesuvee või lihtsalt ohtra veega välja loputada. Kaebuste püsimisel minge silmaarsti vastuvõtule.

### Sellega seotud teave

- Rehvi kiirparanduskomplekt - asukoht (lk. 335)
- Ajutine rehviparandus (lk. 335)

## Rehvi kiirparanduskomplekt - kasutamine

Augu parandamine rehvi kiirparanduskomplektiga (Temporary Mobility Kit – TMK).

### Ajutine rehvitihendus

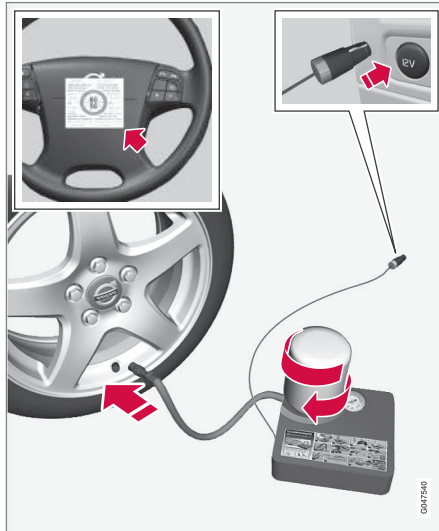

Osade otstarvet vt Rehvi kiirparanduskomplekt - ülevaade (lk. 336).

1. Pange üles ohukolmnurk ja aktiveerige ohutuled, kui parandate rehvi liikluskeskkonnas. Kui augu tekitas nael vms, jätke see rehvi sisse. See aitab auku tihendada.
2. Eemaldage suurima lubatud kiiruse kleebis (mis asub kompressori ühel küljel) ja kinnitage roolile. Pärast rehvi remondikomplekti kasutamist ärge sõitke kiiremini kui 80 km/h (50 mph).
3. Kontrollige, kas lüliti on asendis **0** (Väljas) ning tehke kindlaks elektrikaabli ja õhuvooliku asukoht.
4. Keerake kompressori oranž kate lahti ning eemaldage tihendusvedeliku pudeli kork.

### **i** TÄHELEPANU

Ära lõhu pudeli tihendit enne kasutamist. Tihend puruneb automaatselt, kui pudel kohake kruvitakse.

5. Keerake pudel pudelihoidja põhja.
  - > Hermeetiku väljalekkimise takistamiseks on pudelil ja pudelihoidikul kahepoolne lukusti. Pärast pudeli hoidikusse keeramist ei ole seda võimalik sealt enam eemaldada. Pudeli tuleb eemaldada töökojas, Volvo soovib kasutada volitatud Volvo töökoda.

### **!** HOIATUS

- Kui tihendusaine satub nahale, tuleb see viivitamatult seebi ja rohke veega maha pesta.
- Silma sattub tihendusvedelik tuleb viivitamatult silmapesuvee või lihtsalt ohtra veega välja loputada. Kaebuste püsimisel minge silmaarsti vastuvõtule.

### **!** HOIATUS

Ärge keerake pudelit lahti, see on varustatud lekke vältimiseks vastassuunalise riiviga.

6. Eemaldage rehvi tolmutork.

Veenduge, et õhuvooliku rõhualandusklapp on kindlalt külge keeratud, ühendage õhuvooliku otsik lõpuni rehvi ventiili külge.

- ◀ 7. Ühendage elektrijuhe lähimasse 12 V pistikusse ja käivitage auto.

**i TÄHELEPANU**

Veenduge, et kompressori kasutamise ajal ei oleks ükski teine 12 V pistikupesa kasutuses.

**⚠ HOIATUS**

Ärge jätke lapsi autosse järelevalveta, kui mootor töötab.

8. Käivitage kompressor, viies lüliti asendisse I (Sees).

**⚠ HOIATUS**

Rehvi kompressoriga pumpamise ajal ära seisa rehvi kõrval. Pragude või ebaühtlase pinna tekkimisel tuleb kompressor viivitamatult välja lülitada. Sõitu ei tohi jätkata. Helistage maanteeabi teenuse telefoninumbri, et tellida vedu rehvikeskusse. Volvo soovib kasutada volitatud rehvikeskust.

**i TÄHELEPANU**

Kompressori käivitumisel võib rõhk tõusta kuni 6 baarini, kuid seejärel rõhk langeb ligikaudu 30 sekundi pärast.

9. Pumpa rehvi õhku 7 minutit.

**⚠ TÄHTIS TEAVE**

Ülekuumenemise vältimiseks ei tohi kompressori korraga kasutada pikema aja vältel kui 10 minutit.

10. Rõhu kontrollimiseks rõhumõõdikult lülita kompressor välja. Miinimumrõhk on 1,8 bar, maksimumrõhk on 3,5 bar. (Kui rehvirõhk on liiga kõrge, vähendage rõhku ventiili abil.)

**⚠ HOIATUS**

Kui rõhk on madalam kui 1,8 baari (22 psi-d), siis on rehvis liiga suur auk. Sõitu ei tohi jätkata. Helistage maanteeabi teenuse telefoninumbri, et tellida vedu rehvikeskusse. Volvo soovib kasutada volitatud rehvikeskust.

11. Lülitage kompressor välja ning ühendage elektrikaabel lahti.
12. Keerake õhuvoolik rehvi ventiili küljest lahti ning keerake tolmukork ventiili külge tagasi.
13. Pange kaitsekork õhuvooliku otsa, nii väldite järelejäänud hermeetiku lekkimist. Asetage varustus pakiruumi.

14. Sõitke kohe (või nii ruttu kui võimalik) vähemalt 3 km maksimaalselt 80 km/h (50 mph) kiirusega, et hermeetik rehvi tihendaks ja viige läbi järelkontroll.

**i TÄHELEPANU**

Rehvi esimeste pöörlemiste ajal väljub torkeavast tihendusvedelikku.

**⚠ HOIATUS**

Veenduge, et keegi ei seisaks auto lähedal ja et tihendusvedelik ei pritsiks nende peale, kui auto sõitma hakkab. Vahemaa peaks olema vähemalt 2 meetrit (7 jalga).

15. Järelkontroll:

Ühendage õhuvoolik uuesti ventiili külge ja kontrollige rõhunäidikuga, et rehvirõhk oleks õige, vt Rehvi kiirparanduskomplekt - ülekontrollimine (lk. 339).

**Sellega seotud teave**

- Ajutine rehviparandus (lk. 335)
- Rehvi kiirparanduskomplekt - ülekontrollimine (lk. 339)
- Rehvi kiirparanduskomplekt - ülevaade (lk. 336)

## Rehvi kiirparanduskomplekt - ülekontrollimine

Kui rehvi parandati kiirparanduskomplekti (Temporary Mobility Kit – TMK) abil, tuleb rehvi umbes. 3 km järel uuesti kontrollida.

### Rehvirõhu kontrollimine

Võtke rehviparanduskomplekt välja. Kompressor peab olema välja lülitatud.

1. Eemaldage rehvi tolmukork.

Võtke õhuvoolik välja ning keerake ventiilühendus rehvi ventiili keerme lõpuni.

2. Loe rõhumõõdikult rehvirõhk.

- Juhul kui rehvi rõhk on alla 1,3<sup>15</sup> baari, on rehvi puudulikult tihendatud. Sõitu ei tohi jätkata. Kutsuge maanteeabi.
- Juhul kui rehvirõhk on suurem kui 1,3 baari<sup>15</sup>, tuleb rehvi pumbata rõhk, mis vastab rehvirõhkude tabelile, vt Rehvid - ettenähtud rehvirõhud (lk. 420).
- Juhul kui rehvirõhk on liiga kõrge, lase õhku rõhureduktori abil välja.

3. Kui rehvi on vaja täita:

1. Ühendage elektrijuhe lähimasse 12 V pistikusse ja käivitage auto.
2. Käivitage kompressor ja täitke rehvi vastavalt rehvirõhkude tabelis välja toodud väärtusele.

3. Lülitage kompressor välja.

4. Eemaldage rehvitihendusvahend.

Pange kaitsekork õhuvooliku otsa, nii väldite järelejäänud hermeetiku lekkimist.

### HOIATUS

Ärge keerake pudelit lahti, see on varustatud lekke vältimiseks vastassuunalise riiviga.

5. Paigaldage tolmukork rehvi ventiili külge tagasi.

### TÄHELEPANU

- Täispumbatud rehvi ventiilile paigaldage alati tolmukate, et kruus, pori vms ventiili ei kahjustaks.
- Kasutage alati plastmaterjalist tolmukatteid. Metallist tolmukatted võivad roostetada ja neid võib olla raske lahti keerata.

### TÄHELEPANU

Rehviliiumi pudel ja voolik tuleb pärast kasutamist välja vahetada. Volvo soovib vahetuse sooritada volitatud Volvo teeninduses.

### HOIATUS

Kontrollige regulaarselt rehvirõhku.

Volvo soovib sõita lähima Volvo teeninduseni ja lasta vigastatud rehvi remontida või välja vahetada. Teavita teenindust sellest, et rehvis on tihendusvedelik.

### HOIATUS

Ärge sõitke pärast ajutise rehviparanduskomplekti kasutamist kiiremini kui 80 km/h (50 mph). Volvo soovib pöörduda tihendatud rehvi kontrollimiseks volitatud Volvo teenindusse (maksimaalne sõidukaugus on 200 km). Sealne personal määrab kindlaks, kas rehvi on võimalik parandada või see tuleb vahetada.

### Sellega seotud teave

- Ajutine rehviparandus (lk. 335)
- Rehvi kiirparanduskomplekt - kasutamine (lk. 337)
- Rehvi kiirparanduskomplekt - ülevaade (lk. 336)

<sup>15</sup> 1 baari = 100 kPa.

## Rehvi kiirparanduskomplekt – rehvide pumpamine

Sõiduki tavarehvide pumpamine on võimalik rehvi kiirparanduskomplekti (lk. 336) kuuluva kompressori abil.

1. Kompressor peab olema välja lülitatud. Kontrollige, kas lüliti on asendis **0** (Väljas) ning võtke kaabel ja õhuvoolik välja.
2. Keerake rehvi ventiilikübar lahti ja keerake õhuvooliku ventiiliühendus rehvi õhuventiili keermesse.
3. Ühendage elektrijuhe lähimasse 12 V pistikusse ja käivitage auto.

### HOIATUS

Auto heitgaaside sissehingamine võib olla eluohtlik. Ärge jätke mootorit tööle kinnises ega puuduliku ventilatsiooniga ruumis.

### HOIATUS

Ärge jätke lapsi autosse järelevalveta, kui mootor töötab.

4. Käivitage kompressor, viies lüliti asendisse **I** (Sees).

### TÄHTIS TEAVE

Ülekuumenemise vältimiseks ei tohi kompressorit korraga kasutada pikema aja vältel kui 10 minutit.

5. Pumbake rehvi rõhk, mis vastab rehvirõhkude tabelile, vt Rehvid - ettenähtud rehvirõhud (lk. 420). Juhul kui rehvirõhk on liiga kõrge, lase õhku rõhureduktori abil välja.
6. Lülita kompressor välja. Ühendage õhuvoolik ja elektrikaabel lahti.
7. Paigaldage tolmutork rehvi ventiili külge tagasi.

### Sellega seotud teave

- Ajutine rehviparandus (lk. 335)
- Rehvi kiirparanduskomplekt - ülevaade (lk. 336)
- Rehvi kiirparanduskomplekt - ülekontrollimine (lk. 339)

HOOLDUS JA TEENINDUS

## Volvo teenindusprogramm

Auto suurima võimaliku ohutuse ja töökindluse säilitamiseks järgi Volvo teenindusprogrammi, mis on toodud Teenindus- ja garantiiraamatus.

Volvo soovib hoolduse ja remondi jaoks pöörduda volitatud Volvo teenindusse. Volvo teenindustes töötav personal ning erivahendid ja erialakirjandus garanteerivad teeninduse kõrgeima kvaliteedi.

### ! TÄHTIS TEAVE

Volvo garantii kehtivuse säilitamiseks lugege teenindus- ja garantiiraamatut ja järgige seda.

## Sellega seotud teave

- Kliimaseadme süsteem - veaotsing ja rikke kõrvaldamine (lk. 355)

## Teeninduse ja remondi broneerimine\*<sup>1</sup>

Hallake teenindus-, remondi- ja broneerimistea- vet otse Interneti-ühendusega autost.

Selle teenuse<sup>1</sup> abil on mugav otse autost teenindus- ja remondiaega broneerida. Auto teave saadetakse edasimüüjale, kes broneerib teie jaoks aja. Edasimüüja võtab teiega aja määramiseks ühendust. Teatud riikides tuletab süsteem kokkulepitud aega selle lähenemisel meelde, samuti võib navigatsioonisüsteem<sup>2</sup> teile aja saabudes esitada suunised töökotta.

## Mida peab teadma enne teenuse kasutamist

### Volvo ID ja minu profiil

- Registreerige Volvo ID. Lisateabe saamiseks ja Volvo ID konto loomiseks vt Volvo ID (lk. 21).
  - Avage aadress [www.volvocars.com](http://www.volvocars.com), logige sisse ja tehke järgmist.
1. Veenduge, et auto on profiiliga ühendatud.
  2. Veenduge, et kontaktteave on õige.
  3. Valige Volvo edasimüüja, kellelega soovite teeninduse ja remondi asjus ühendust võtta.

4. Valige eelistatud sidekanal (telefon). Broneerimisteave saadetakse alati autosse ja teile e-kirjaga.

### Autos broneeringu tegemise eeldus

- Autos broneerimisteabe saatmiseks ja vastuvõtmiseks peab autos olema loodud Interneti-ühendus; lisateavet autos Interneti-ühenduse loomise kohta leiate Sensus Infotainment lisast.
- Kuna broneerimisteave saadetakse teie privaatse telefonilepingu kaudu, küsitakse teilt, kas soovite teabe saata. Küsimus esitatakse üks kord ja kehtib valitud ühendusele piiratud aja jooksul.
- Teenuse toimimiseks ja et süsteem autoga ekraani vahendusel sidet peaks, tuleb teatud/hüplikteated lubada. Vajutage **MY CAR** tavavaates nuppu **OK/MENU** ja valige **Service & repair** → **Display notifications**

### Teenuse kasutamine

Kõik menüüd ja sätted saab avada menüü **MY CAR** tavavaates, kui vajutate nuppu **OK/MENU** ja seejärel **Service & repair**.

Kui teenindusaeg on käes ja kui auto vajab remontimist, teavitatakse sellest näidikupaneel (lk. 60) ja hüplikmenüü kaudu.

<sup>1</sup> Kehtib teatud mudelitel.

<sup>2</sup> Rakendub süsteemile Sensus Navigation.

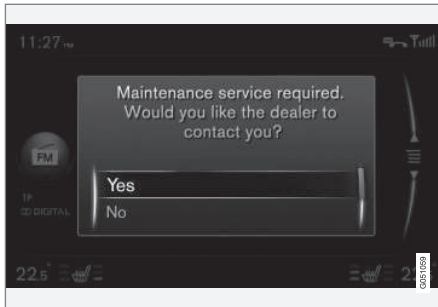

Teenindusteade ekraanil.

Ekraani hüpikmenüü vastusevariantide tähendused.

- **Yes** – broneerimistaotlus saadetakse edasimüüjale, kes vastab broneerimispakkumisele. Teenindustuli ja teenindusteade näidikupaneelil kustuvad.
- **No** – ekraanil ei kuvata enam hüpikteateid. Teade jääb näidikupaneelile. Kui see on valitud, saate autos broneeringu käsitsi sooritada, vt teavet allpool.
- **Postpone** - hüpikmenüü kuvatakse järgmine kord, kui auto käivitatakse.

### Teeninduse või remondi käsitsi broneerimine<sup>1</sup>

1. Vajutage keskkonsooli nuppu **MY CAR** ja valige **Service & repair → Dealer information → Request service or repair.**  
> Sõiduki andmed saadetakse automaatselt edasimüüjale.
2. Edasimüüja saadab autosse broneeringu pakkumise.
3. Võtke broneeringu pakkumine vastu või taotlege uut.

Kui broneering on vastu võetud, salvestatakse teave autosse, vt valikut **Minu broneeringud**. Auto tuletab broneeringuaega ekraanil automaatselt meelde ja suunab teid töökotta.

### Minu broneeringud<sup>1</sup>

Broneerimisteabe kuvamiseks auto ekraanil. Võtke broneeringu pakkumine vastu või taotlege uut.

- Valige **Service & repair → My bookings.**

### Edasimüüjale helistamine<sup>1</sup>

Edasimüüjale saate helistada, kui telefon on autoga Bluetooth®-i kaudu ühendatud. Telefoni ühendamise kohta saate teavet Sensus Infotainment lisast.

- Valige **Service & repair → Dealer information → Call dealer.**

### Navigeerimissüsteemi kasutamine<sup>1, 2</sup>

Sisestage töökoda navigeerimissüsteemis sihtkohaks või vahepunktiks.

- Valige **Service & repair → Dealer information → Set single destination.**
- Valige **Service & repair → Dealer information → Add as waypoint.**

### Sõiduki andmete saatmine<sup>1</sup>

Sõiduki andmed saadetakse Volvo kesksesse andmebaasi (mitte teie edasimüüjale), kust Volvo edasimüüjad saavad sõiduki identifitseerimisnumbri (VIN<sup>3</sup>) alusel sõiduki teabe laadida. Number on trükitud auto teenindus- ja garantiibrošüüri, samuti leiata selle esiklaasi sisekülje alumisest vasakust nurgast.

- Valige **Service & repair → Send car data.**

### Broneerimisteave ja sõiduki andmed

Kui otsustate autost teenindusaja broneerida, saadetakse broneerimisteave ja sõiduki andmed. Sõiduki andmed sisaldavad järgnevat teavet.

- Teeninduse vajadus
- Funktsiooni olek

<sup>1</sup> Kehtib teatud mudelitel.

<sup>2</sup> Rakendub süsteemile Sensus Navigation.

<sup>3</sup> Sõiduki identifitseerimisnumber

## HOOLDUS JA TEENINDUS

- ◀ ● Vedelike tasemed
- Mõõdiku näit
- Sõiduki identifitseerimisnumber (VIN<sup>3</sup>)
- Auto tarkvaraversioon.

### **Sellega seotud teave**

- Volvo ID (lk. 21)

---

<sup>3</sup> Sõiduki identifitseerimisnumber

## Auto tõstmine

Auto ülestõstmisel on oluline, et tundgraad või tõstetalad paigutataks ettenähtud punktidesse auto all.

### TÄHELEPANU

Volvo soovib kasutada ainult selle automudeli juurde kuuluvat tungrauda. Muu tungrauda kui Volvo soovitatava kasutamisel tuleb järgida tungrauaga kaasas olevaid juhiseid.

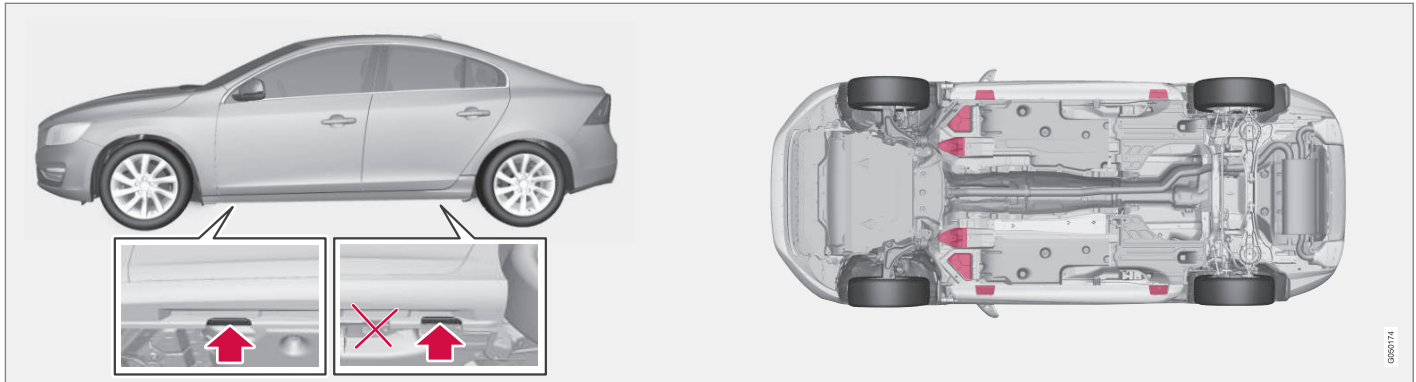

0000174

Auto tungraua kinnituskohad (nooled) ja tõstepunktid (punased).

Kui auto tõstetakse üles töökoja esitungrauaga, siis peab selle paigaldama ühe tõstepunkti alla neljast punktist, mis asub kõige kaugemal auto all. Kui auto tõstetakse üles töökoja tagatungrauaga, siis peab selle paigaldama ühe tõstepunkti alla. Veendu, et töökoja tungraud asetseb nii, et auto ei saa sellelt maha libiseda. Kasutage alati teljetugesid vms.

Kui auto tõstetakse tõstukiga üles, siis saab esimese ja tagumise tõstehaaratsi paigaldada välimiste tõstepunktide (kinnituspunktid) alla. Selle asemel võib kasutada ka eespool sisemisi tõstepunkte.

### Sellega seotud teave

- Ratta vahetamine - ratta eemaldamine (lk. 316)

## Kapotikaas - avamine ja sulgemine

Mootoriruumi kate avamiseks keerake reisijateruumis paiknevat hooba päripäeva ja suunake radiaatorivõres paiknevat hooba vasakule.



Kapoti avamishoob on kõigil autodel vasakul pool.

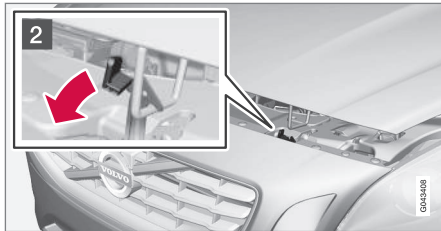

- 1 Keerake käepidet umbes 20-25 kraadi päripäeva. Kuuled luku vabanemise häält.
- 2 Liigutage haak vasakule ja avage mootoriruumi kate. (Kinnituskonks asub esitule ja radiaatorivõre vahel, vt joonist.)

## ⚠ HOIATUS

Veenduge mootoriruumi kaane sulgemisel, et see lukustub õigesti.

### Sellega seotud teave

- Mootoriruum - ülevaatus (lk. 348)
- Mootoriruum, ülevaade (lk. 347)

## Mootoriruum, ülevaade

Ülevaates kuvatakse mitu teenindusega seonduvat komponenti.

### Mootoriruum (4 sil.)

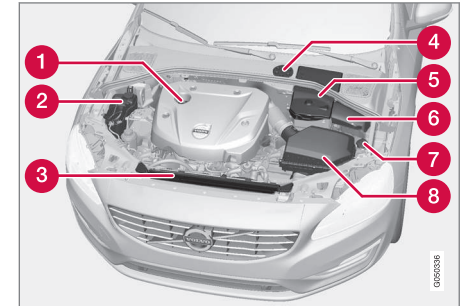

Mootoriruumi välimus võib olenevalt mudelist ja mootoritüübist erineda.

- 1 Mootoriõli täitetoru
- 2 Jahutussüsteemi paisupaak
- 3 Radiaator
- 4 Piduri- ja sidurvedeliku anum (asub juhi poolsel küljel)
- 5 Aku
- 6 Relee- ja kaitsmekarp
- 7 Klaasipesuvedeliku täitetoru
- 8 Õhufilter





## ⚠️ HOIATUS

Pinge süütesüsteem on väga kõrge ja süsteemi väljundvõimsus on suur. Süütesüsteemis olev pinge on väga ohtlik. Tööde ajal mootoriruumis peab auto elektrisüsteem olema alati süüteasendis **0** ; vt. Süüteasendid - funktsioonid erinevates olekutes (lk. 74).

Ärge puudutage süütekünlaid ega süütepooli, kui auto elektrisüsteem on võtmeasendis **II** või kui mootor on kuum.

### Mootoriruum (5 sil. diiselmootor)

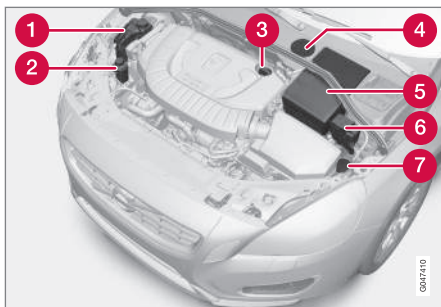

Mootoriruumi välimus võib olenevalt mudelist ja mootoritüübist erineda.

- 1 Jahutusüsteemi paisupaak
- 2 Roolivõimendivedeliku paak
- 3 Mootoriõli täitetoru

- 4 Piduri- ja sidurvedeliku anum (asub juhi poolsel küljel)
- 5 Aku
- 6 Relee- ja kaitsmekarp
- 7 Klaasipesuvedeliku täitetoru

## ⚠️ HOIATUS

Tööde ajal mootoriruumis peab auto elektrisüsteem olema alati süüteasendis **0** ; vt. Süüteasendid - funktsioonid erinevates olekutes (lk. 74).

### Sellega seotud teave

- Kapotikaas - avamine ja sulgemine (lk. 347)
- Mootoriruum - ülevaatus (lk. 348)

## Mootoriruum - ülevaatus

Teatavate õlide ja vedelike taset tuleb regulaarselt kontrollida.

### Regulaarne kontrollimine

Kontrolli järgmisi õlisid ja vedelikke regulaarselt, nt tankimisel:

- Jahutusvedelik
- Mootoriõli
- Roolivõimendiõli (v.a 4-silindrilise mootoriga autode jaoks)
- Pesuvedelik

## ⚠️ HOIATUS

Pidage meeles, et radiaatori ventilaator (asub mootoriruumi esiosas, radiaatori taga) võib pärast mootori seiskamist automaatselt käivituda või töötada ligikaudu 6 minutit.

Laske mootorit alati töökojas puhastada - soovitatav on olitatud Volvo töökode. Kuuma mootori korral esineb tulekahjuoht.

### Sellega seotud teave

- Kapotikaas - avamine ja sulgemine (lk. 347)
- Mootoriruum, ülevaade (lk. 347)
- Jahutusvedelik - tase (lk. 353)
- Mootoriõli - kontrollimine ja lisamine (lk. 350)

- Roolivõimendiõli - tase (lk. 354)
- Pesuvedelik, lisamine (lk. 365)

## Mootoriõli – üldine teave

Soovitavate hooldusvälpade rakendamiseks on oluline, et kasutatakse tunnustatud mootoriõli.

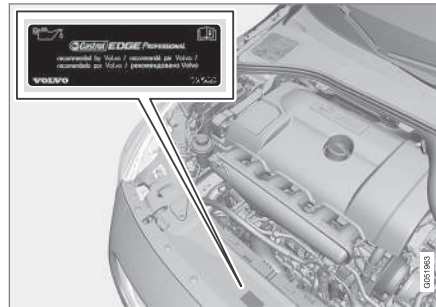

Volvo soovib:



Sõitmine rasketes oludes, vt. Mootoriõli - rasked tööolud (lk. 403).



### ! TÄHTIS TEAVE

Mootori hooldusvälba nõuete täitmiseks valatakse tehases kõikidesse mootoritesse erimustega sünteetilist mootoriõli. Õli on valitud väga hoolikalt, arvestades mootori tööaega, käivitumist, kütusekulu ja keskkonnamõju.

Soovitavate hooldusvälpade rakendamiseks on oluline, et kasutatakse tunnustatud mootoriõli. Kasuta ettenähtud mootoriõli nii õli lisamisel kui vahetamisel. Vastasel korral võib väheneda mootori tööaeg, halveneda käivitusomadused ning suurendada kütusekulu ja mõju keskkonnale.

Volvo Car Corporation keeldub igasugusest vastutusest, kui mootoris ei kasutata ettenähtud margi ja viskoosusega õli.

Volvo soovib lasta õli vahetada volitatud Volvo teeninduses.

Volvo kasutab madala/kõrge õlitaseme või madala õilirõhu korral hoiatamiseks erinevaid süsteeme. Teatud tüüpi mootoritel on õilirõhu andur ning sel juhul kasutatakse näidikuplokis madala õilirõhu ohutähist . Muudel variantidel on õlitaseme andur, mille puhul juhti teavitatakse näidikuplokis ohusümboliga  ja ekraanitekstidega. Teatavatel variantidel on mõlemad süsteemid."/>



◀ mid. Täpsema info saamiseks võtke ühendust Volvo edasimüüjaga.

Vahetage mootoriõli ja õlifiltrit vastavalt Teenindus- ja garantiiraamatus toodud vahetusintervallidele.

Ettenähtust kõrgema kvaliteediga õli kasutamine on lubatud. Sõitmiseks rasketes tingimustes soovitab Volvo kasutada tavapärasest kõrgema kvaliteediklassiga õli, vt Mootoriõli - rasked tööolud (lk. 403).

Normid, vt. Mootoriõli - mark ja kogus (lk. 404).

### Sellega seotud teave

- Mootoriõli - kontrollimine ja lisamine (lk. 350)

## Mootoriõli - kontrollimine ja lisamine

Õlitaset kontrollitakse elektroonilise õlitaseme anduriga.

### 4 sil.



Täitetoru<sup>4</sup>.

Teatud juhtudel võib olla tarvis õli hooldusintervallide vahel juurde lisada.

Mootoriõli tasemega seonduvad tegevused pole vajalikud enne näidikuploki vastava teate kuvamist, vt järgmist joonist.

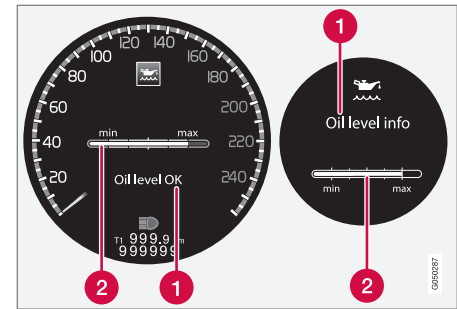

Ekraanil olev teade ja graafik. Vasakpoolne ekraan kuvatakse digitaalsel näidikuplokil, parempoolne analoognäidikuplokil.

- 1 Teade
- 2 Mootori õlitase

Õlitaset kontrollitakse pöördlülitiga varustatud elektroonilise mõõtevarda abil, väljalülitatud mootori korral, vt Menüüdes liikumine - näidikuteplakk (lk. 102).

### **⚠ HOIATUS**

Kui kuvatakse teade **Vajalik õlivahetus**, siis minge teenindusse - soovitame volitatud Volvo teenindust. Õlitase võib olla liiga kõrge.

<sup>4</sup> Elektroonilise õlitaseme anduriga mootoril ei ole mõõtevarrast.

**! TÄHTIS TEAVE**

Kui kuvatakse madala õlitaseme teade, lisage õli ainult määratud koguses, nt 0,5 liitrit.

**i TÄHELEPANU**

Süsteem ei suuda õlitaseme muutusi kohe pärast õli lisamist või väljavoolamist tuvastada. Auto peab olema sõitnud ligikaudu 30 km (ligikaudu 20 miili) ja viis minutit tasasel pinnal väljalülitatud mootoriga seisnud, et õlitaseme näit oleks õige.

**! HOIATUS**

Tuleohtu tõttu ärge laske õlil sattuda kuumale väljalaskekollektorile.

**Õlitaseme mõõtmine, 4 silindrit.**

Kui õlitaset tuleb kontrollida, siis tuleb seda teha vastavalt järgnevale järjekorrale.

1. Funktsiooni käivitamine toimub süüteasendis **II**; vt. Süüteasendid - funktsioonid erinevates olekutes (lk. 74).

2. Keerake vasaku roolikangi pöördlülitit asendisse **Õlitase**.  
 > Seejärel näed teavet mootori õlitaseme kohta.

Lisateabe saamiseks menüü haldamise kohta vt Menüüdes liikumine - näidikuteplokk (lk. 102).

**i TÄHELEPANU**

Kui õlitaseme mõõtmiseks ette nähtud tingimused (mootori seiskamisest möödunud aeg, auto kalle, välistemperatuur jne) ei ole täidetud, kuvatakse teade **Puudub**. See ei tähenda, et auto süsteemides oleks rike.

**5 sil. diiselmootor**

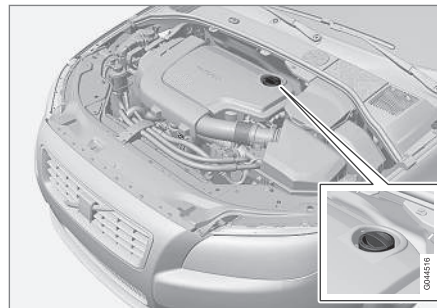

Täitetoru<sup>5</sup>.

Mootoriõli tasemega seonduvad tegevused pole vajalikud enne näidikuploki vastava teate kuvamist, vt järgmist joonist.

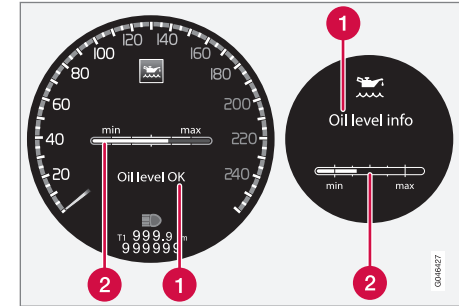

Ekraanil olev teade ja graafik. Vasakpoolne ekraan kuvatakse digitaalsel näidikuploki, parempoolne analoognäidikuploki.

- 1** Teade
- 2** Mootori õlitase

Õlitaset kontrollitakse pöördlülitiga varustatud elektroonilise mõõtevarda abil, väljalülitatud mootori korral, vt Menüüdes liikumine - näidikuteplokk (lk. 102).

<sup>5</sup> Elektroonilise õlitaseme anduriga mootoril ei ole mõõtevarrast.



**⚠ HOIATUS**

Kui kuvatakse teade **Vajalik õlivahetus**, siis minge teenindusse - soovitage volitatud Volvo teenindust. Õlitase võib olla liiga kõrge.

**! TÄHTIS TEAVE**

Kui kuvatakse teade **Õlitase madal Lisa 0,5 liitrit**, lisa üksnes 0,5 liitrit.

**i TÄHELEPANU**

Süsteem mõõdab õlitaset üksnes sõidu ajal. Süsteem ei suuda õlitase muutusi kohe pärast õli lisamist või väljavoolamist tuvastada. Auto peab olema umbes 30 km sõitnud, enne kui kuvatakse õige õlitase.

**⚠ HOIATUS**

Ära lisa rohkem õli, kui täitetase on (3) või (4), nagu on näidatud alloleval joonisel. Tase ei tohi olla kunagi üle **MAX**- või alla **MIN**-taseme, sest see võib tekitada mootorikahjustusi.

**⚠ HOIATUS**

Tuleohu tõttu ärge laske õlil sattuda kuumale väljalaskekollektorile.

**Õlitase mõõtmine, 5 silindri, diiseli**

Kui õlitaset tuleb kontrollida, siis tuleb seda teha vastavalt järgnevale järjekorrale.

1. Funktsiooni käivitamine toimub süüteasendis **II**; vt. Süüteasendid - funktsioonid erinevates olekutes (lk. 74).
  2. Keerake vasaku roolikangi pöördlüüti asendisse **Õlitase**.
    - > Mootori õlitase kohta antakse teavet; vt teadet ja graafikat kujutavat järgmist joonist. Vasakpoolne ekraan kuvatakse digitaalsel näidikuplokil, parempoolne analoognäidikuplokil.
- Lisateabe saamiseks menüü haldamise kohta vt Menüüdes liikumine - näidikute-plokk (lk. 102).

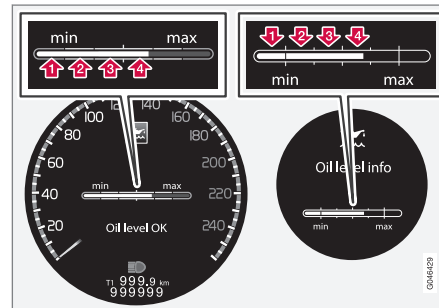

Numbrid 1-4 tähistavad täitetaset. Ärge lisage rohkem õli, kui täitetase on (3) või (4). Soovitatav täitetase on 4.

**Sellega seotud teave**

- Mootoriõli – üldine teave (lk. 349)

## Jahutusvedelik - tase

Jahutusvedelik on mõeldud sisepõlemismootori jahutamiseks, et hoida mootoris õiget töötemperatuuri. Reisijateruumi soojendamiseks kasutatakse mootorist jahutusvedelikule ülekanavat soojusenergiat.

### Taseme kontrollimine

Jahutusvedeliku tase paisupaagis peab olema **MIN** ja **MAX**-märgi vahel. Kui jahutussüsteemis ei ole piisavalt jahutusvedelikku, võib temperatuur liiga kõrgele tõusta ning mootorit kahjustada.

#### **i** TÄHELEPANU

Kontrollige jahutusvedeliku taset regulaarselt, tehke seda külma mootoriga.

### Lisamine

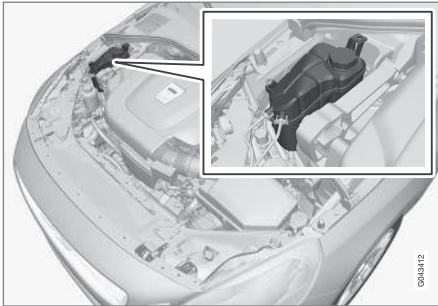

Jahutusvedelikku juurde valades järgige pakendil olevaid juhiseid. Ärge valage kunagi juurde ainult vett. Külmutisohht tõuseb nii liiga madala kui liiga kõrge jahutusvedeliku kontsentratsiooni korral.

Kui auto all on jahutusvedelikku, kui esineb jahutusvedelikuga seotud suitsu või kui jahutusvedelikku on lisatud rohkem kui 2 liitrit, pöörduge alati teenindusse, et vältida mootori kahjustamist, mis võib tekkida käivitamisel vigase jahutussüsteemiga.

#### **!** HOIATUS

Jahutusvedelik võib olla väga kuum. Kui jahutusvedelikku on vaja lisada ajal, mil mootor on töötemperatuuril, keerake paisupaagi kork aeglaselt lahti ülerõhu vähehaaval vabastamiseks.

#### **!** TÄHTIS TEAVE

- Suur kloori, kloriidide ja muude soolade sisaldus võib põhjustada jahutussüsteemi korrosiooni.
- Kasuta alati vadi Volvo poolt soovitatavat korrosioonivastase lisandiga jahutusvedelikku.
- Veendu, et jahutusvedelik koosneb 50% veest ja 50% antifriisist.
- Segage jahutusvedelikku sobivate omadustega veega. Kui vee kvaliteet on kahtlane, kasuta Volvo poolt soovitatavat valmis segatud jahutusvedelikku.
- Jahutusvedeliku vahetamisel või jahutussüsteemi osade vahetamisel peske jahutussüsteem läbi puhta kvaliteetse veega ja loputage jahutusvedelikuga.
- Mootor võib töötada ainult nõuetekohaselt täidetud jahutussüsteemiga. Vastasel korral võib temperatuur tõusta liiga kõrge ja põhjustada plokikaane kahjustuse (pragunemise).

Vee normkoguse ja kvaliteedistandardite teada saamiseks vt. Jahutusvedelik - mark ja kogus (lk. 406).

## Piduri- ja sidurivedelik - tase

Piduri- ja sidurivedeliku tase peab ulatuma paaris **MIN** ja **MAX** märgi vahele.

### Taseme kontrollimine

Piduri- ja sidurivedelikul on ühine mahuti. Vedelikutase peab olema **MIN**- ja **MAX**-märgistuse vahel, mis on näha mahuti sees. Kontrollige taset regulaarselt.

Vahetage pidurivedelikku iga kahe aasta järel või iga regulaarse hoolduse ajal.

Autode puhul, kus pidureid kasutatakse tihti ja intensiivselt, nt. mägedes või niiskes troopilises kliimas, tuleb vedelikku vahetada kord aastas.

Mahutavuse ja ettenähtud pidurivedeliku leiaste peatükist Pidurivedelik - mark ja kogus (lk. 408).

### HOIATUS

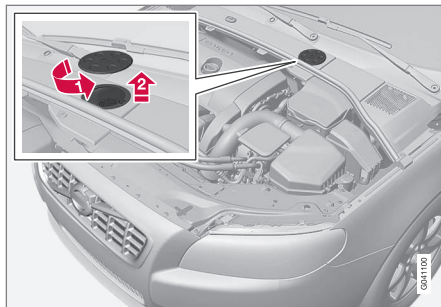

Kui pidurivedeliku tase anumask on madalam kui **MIN**, ära jätka sõitu enne pidurivedeliku lisamist. Volvo soovib pidurivedeliku kao põhjuse väljaselgitamiseks pöörduda volitatud Volvo teenindusse.

## Lisamine



Vedelikumahuti asub juhipoolel küljel.

Vedelikumahuti asub mootoriruumi külmal poolel katte all. Enne mahutikorgile ligipääsemist tuleb eemaldada ümar kate.

-  Avage katematerjalil olev kate seda keerates.
-  Keerake paagi kork lahti ja lisa vedelikku. Tase peab olema **MIN**- ja **MAX**-märgistuste vahel, mis asuvad paagi sees.

### TÄHTIS TEAVE

Ära unusta korki paigaldada.

## Roolivõimendiõli - tase

4-sil. mootoriga autodel puudub roolivõimendivedelik. Muu mootoriga autode roolivõimendiõli tase peab anumask jääma märkide **MIN** ja **MAX** vahele. Vedelikku ei pea vahetama.

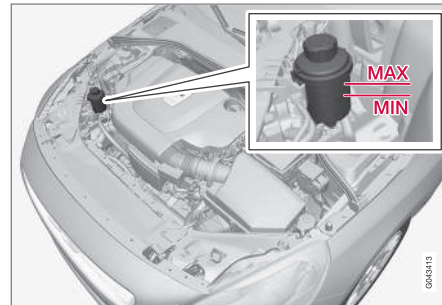

### TÄHTIS TEAVE

Hoia roolivõimendi vedeliku anuma ümbrusk kontrollimise ajal puhtana. Katet ei tohi avada.

Kontrollige taset iga hoolduse ajal. Vedelikku ei ole vaja vahetada. Vedeliku tase peab olema **MIN**- ja **MAX**-märgistuse vahel.

Õige õlitüübi leiaste Roolivõimendiõli - mark (lk. 408).

**⚠ HOIATUS**

Roolivõimendi süsteemi rikke puhul või juhul kui mootor on pukseerimisel välja lülitatud, on roolimine tavalisest palju raskem. Lugege pukseerimise tingimuste (lk. 306) kohta lähemalt.

**Kliimaseadme süsteem - veaotsing ja rikke kõrvaldamine**

Õhukonditsioneer süsteemi hooldamine ja remontimine tuleb lasta teostada esindusteeninduses.

**Rikked ja toimimine rikke korral**

Õhukonditsioneer sisaldab lekkekontrolli võimaldavat erivalguse käes helendavat ainet. Lekete tuvastamiseks kasutage ultravioletvalgust.

Volvo soovib lasta see toiming teostada volitatud esindusteeninduse poolt.

**Külmutusainega R134a autod****⚠ HOIATUS**

Kliimaseadmesüsteem sisaldab rõhu all külmutusagensit R134a. Seda süsteemi võib teenindada ja remontida ainult volitatud teenindus.

**Külmutusainega R1234yf autod****⚠ HOIATUS**

Kliimaseadmesüsteem sisaldab rõhu all külmutusagensit R1234yf. SAE J2845 (tehnikute koolitus mobiilse A/C-süsteemi külmutusagensite ohutu hoolduse ja sisalduse alal) nõuete kohaselt tohivad külmutusagensisüsteemi hooldada ja parandada ainult vastava väljaõppe ja sertifikaadiga tehnikud, et tagada süsteemi ohutus.

**Sellega seotud teave**

- Volvo teenindusprogramm (lk. 342)

## Pirni vahetamine – üldine

Juht saab paljusid pirne ise vahetada. LED- ja ksenoonpirnide asendamiseks võtke ühendust töökojaga.

Pirnide vastavad kindlatele spetsifikatsioonidele (lk. 363). Järgnevas loendis on toodud pirnide ja muude spetsiaalsete valgusallikate, nagu LED<sup>6</sup> valgustite pirnide või muul põhjusel mittevahetatavate tuled pirnide asukohad, mille vahetamiseks tuleb pöörduda teenindusse<sup>7</sup>.

- Xenon-aktiivesituled - ABL (ksenoonlambid)
- päevased sõidutuled/gabariidituled, eesmised
- Kurvituled
- Suunatud, küljpeeglid
- Lähenemisvalgustus, küljpeeglid
- Sisevalgustus, väljaarvatud eesmine lävevalgustus
- Gabariidituled taga
- Ääretuled.

### HOIATUS

Ksenoontuledega autodel tuleb lampe lasta vahetada teeninduses – soovitame volitatud Volvo teenindust. Ksenoontuledega töötamisel peab olema äärmiselt ettevaatlik, sest esituli on varustatud kõrgepingeseadmega.

### HOIATUS

Sõiduki elektrisüsteem peab pirni vahetamiseks olema lülitatud süüteasendisse **O**; pirnide vahetamise kohta vt Süüteasendid - funktsioonid erinevates olekutes (lk. 74).

### TÄHTIS TEAVE

Ärge mitte kunagi puudutage sõrmega lampide klaasosa. Kuumus aurustab teie sõrmedel oleva rasva, kattes sellega peegeldi ja põhjustades kahjustusi.

### TÄHELEPANU

Kui veateade pärast katkise lambi vahetamist ei kao, soovitame pöörduda volitatud Volvo teenindusse.

### TÄHELEPANU

Välisvalgustusel, nt esituledel ja tagatuledel võib aeg-ajalt tekkida klaasisisene kondensaat. See on normaalne, kogu välisvalgustus talub seda. Kondensaat aurustub tule seest, kui tuli mõneks ajaks sisse lülitada.

## Sellega seotud teave

- Pirni vahetamine - esituled (lk. 357)
- Pirni vahetamine - tagatulede pirnide paiknemine (lk. 361)
- Pirni vahetamine - päikesesirmisese peegli valgustus (lk. 362)
- Lambi vahetamine – pakiruumi valgustus (lk. 362)
- Lambipirnide vahetamine - numbrimärgi valgustus (lk. 362)

<sup>6</sup> LED (Light Emitting Diode)

<sup>7</sup> Soovitatav on pöörduda Volvo volitatud teenindusse.

## Pirni vahetamine - esituled

Kõik esituled pirnid on ligipääsetavad mootoriruumist. Alustuseks keerake lahti ja eemaldage terve esituli.

### Esitule väljavõtmine

Lülitage süüde võtme asendisse **0**, vt Süüteasendid - funktsioonid erinevates olekutes (lk. 74).

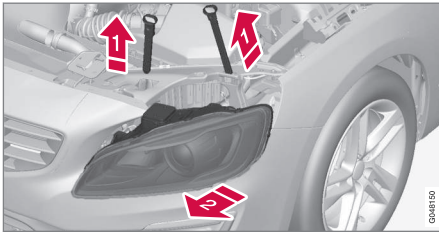

- 1) Tõmmake esilaternate lukustustihvtid välja.
- 2) Vabastage lambikorpus seda vaheldumisi kallutades ja väljapoole tõmmates.

### ! TÄHTIS TEAVE

Ära tõmba elektrikaablist, tõmba ainult pistikust.

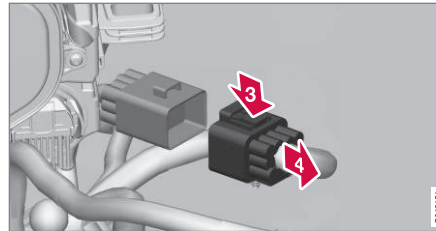

- 3) Ühendage lambikorpuse ühendusdetail lahti, vajutades pöidlaga klambrit.
- 4) Juhi ühendusdetail samal ajal teise käega välja.
5. Tõsta esitule korpus välja ja asetage pehmele aluspinnale, et klaasid kriimustada ei saaks.
6. Vaheta vastav hõõglamp välja.

### Esitule kinnitamine



1. Ühenda pistik tagasi, peaksid kuulma klõpsatust.
2. Paigalda tagasi esitule korpus ja kinnitustihvtid. Lühike tihvt paigutatakse radiaatorivõre poole. Kontrollige, kas need on korralikult sisestatud.
3. Kontrolli valgustust.

Enne valgustuse sisselülitamist või kaugjuhtimispuldi sisestamist süütelukku peab pistik olema ühendatud ja esituli paigaldatud.

### Sellega seotud teave

- Pirni vahetamine – üldine (lk. 356)
- Pirni vahetamine - kaug-/lähitule pirnide kate (lk. 358)
- Pirnid - tehnilised spetsifikatsioonid (lk. 363)

## Pirni vahetamine - kaug-/lähitule pirnide kate

Ligipääsuks kaug-/lähitule pirnidele tuleb eemaldada esitule suurem kate.

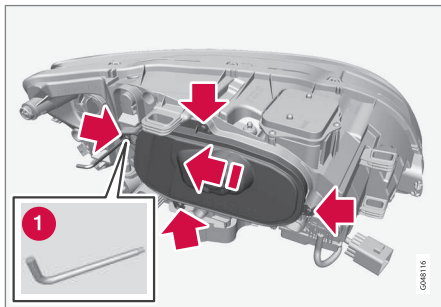

Enne hõõglambi vahetamist vt Pirni vahetamine - esituled (lk. 357).

1. Keerake katte neli kruvi lahti, kasutades Torx-tööriista suurusega T20 (1). Neid ei tuleks täiesti lahti keerata (3-4 pöördest piisab).
2. Lükake kate kõrvale.
3. Eemalda kate.

Paigalda kate vastupidises järjekorras tagasi.

## Sellega seotud teave

- Pirni vahetamine - esituled (lk. 357)
- Lambipirni vahetamine - lähituled (lk. 358)
- Pirni vahetamine - kaugtuled (lk. 359)

- Pirni vahetamine - lisa kaugtuli (lk. 360)

## Lambipirni vahetamine - lähituled

Lähitule pirn asub esitule suurema katte all.

### TÄHELEPANU

Kehtib halogeenesilaternatega autode puhul.

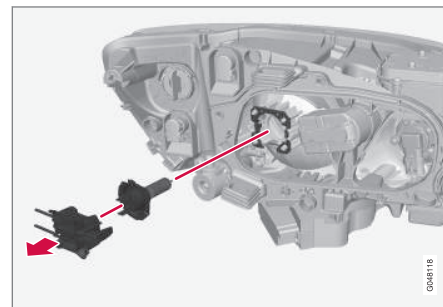

1. Eemaldage esituli (lk. 357).
2. Eemaldage kate (lk. 358).
3. Võta pistik lambi küljest lahti.
4. Eemaldage lamp, tõmmates selle otse välja.
5. Paigaldamisel peab lambi juhttihvt jääma otse ülespoole ning kinnitamisel peab kostma klõpsatus.

Paigaldage osad vastupidises järjekorras tagasi.

**Sellega seotud teave**

- Pirnid - tehnilised spetsifikatsioonids (lk. 363)

**Pirni vahetamine - kaugtuled**

Kaugtule pirn asub esitule suurema katte all.

** TÄHELEPANU**

Kehtib halogeenesilaternatega autode puhul.

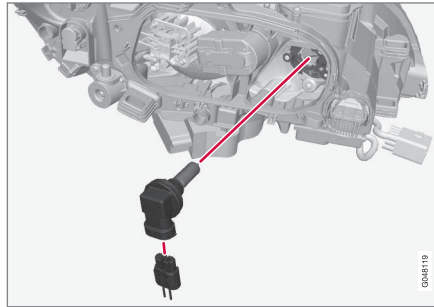

1. Eemaldage esituli (lk. 357).
2. Eemaldage kate (lk. 358).
3. Lambi eemaldamiseks keerake seda päripäeva ja tõmmake otse välja.
4. Võta pistik lambi küljest lahti.
5. Vaheta hõõglamp uue vastu, säti ta pesas otseks ja keera kinnitamiseks päripäeva. Hõõglampi saab kinnitada ainult ühel viisil.

Paigaldage osad vastupidises järjekorras tagasi.

**Sellega seotud teave**

- Pirnid - tehnilised spetsifikatsioonids (lk. 363)

## Pirni vahetamine - lisa kaugtuli

Lisa kaugtule pirn asub esitule suurema katte all.

### **i** TÄHELEPANU

Kehtib Xenon-esituledega\* varustatud sõidukite korral.

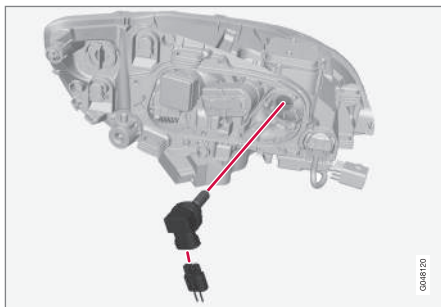

1. Eemaldage esituli (lk. 357).
2. Eemaldage kate (lk. 358).
3. Lambi eemaldamiseks keerake seda päripäeva ja tõmmake otse välja.
4. Võta pistik lambi küljest lahti.
5. Vaheta hõõglamp uue vastu, säti ta pesas otseks ja keera kinnitamiseks päripäeva. Hõõglampi saab kinnitada ainult ühel viisil.

Paigaldage osad vastupidises järjekorras tagasi.

## Sellega seotud teave

- Pirnid - tehnilised spetsifikatsioonids (lk. 363)

## Pirni vahetamine - eesmised suunatud

Suunatule pirn asub esitule väiksema katte all.

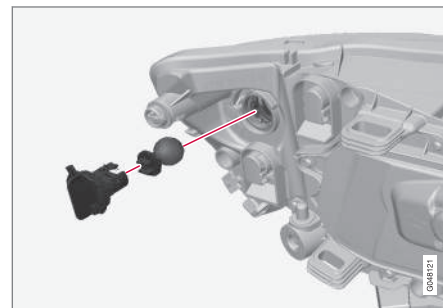

1. Eemaldage esituli (lk. 357).
2. Eemaldage kate, tõmmates selle otse välja.
3. Tõmmake hõõglambi eemaldamiseks hõõglambi hoidikut.
4. Vabastamiseks vajutage ja keerake samal ajal pirni vastupäeva.

Paigaldage osad vastupidises järjekorras tagasi.

## Sellega seotud teave

- Pirnid - tehnilised spetsifikatsioonids (lk. 363)

## Pirni vahetamine - tagatuli

Tagumise tulekomplekti pirne vahetatakse pakiruumis.

Tagurdustule pirn paikneb pagasiluugi paneeli taga.

### Tagatule korpus

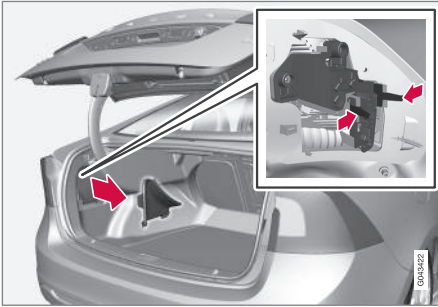

Tagatulede plokis olevaid hõõglampe vahetatakse pakiruumist (mitte LED-tulesid).

1. Eemalda hõõglampidele ligipääsemiseks vasak-/parempoolsel paneelil olevad katted. Lambid on kinnitatud lambipessa.
2. Vajutage fiksaatorid kokku ja tõmmake hõõglambi hoidik välja.
3. Eemaldage läbipõlenud hõõglamp seda sisepoolse surudes ja vastupäeva keerates.
4. Asetage uus hõõglamp kohale, suruge seda allapoole ja keerake päripäeva.

5. Vajutage lambipesa oma kohale ja pange luuk tagasi.

### Tagurdustuli

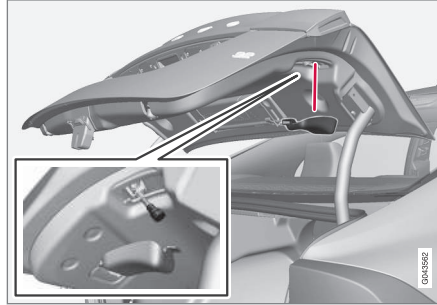

1. Avage pakiruumis olev kaas.
2. Eemaldage lambipesa vastupäeva keerates.
3. Eemaldage läbipõlenud hõõglamp seda sisepoolse surudes ja vastupäeva keerates.
4. Asetage uus hõõglamp kohale, suruge seda allapoole ja keerake päripäeva.
5. Kinnitage lambihoidik päripäeva keerates.

### Sellega seotud teave

- Pirni vahetamine - tagatulede pirnide paiknemine (lk. 361)
- Pirnid - tehnilised spetsifikatsioonid (lk. 363)

## Pirni vahetamine - tagatulede pirnide paiknemine

Tagatulede pirnide paiknemise ülevaade.

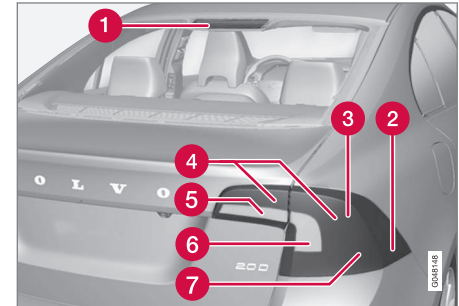

- 1 Pidurituli (LED)
- 2 Ääretuled (valgusdiod)
- 3 Pidurituli (lk. 361)
- 4 Gabariituled (LED)
- 5 Tagurdustuli (lk. 361)
- 6 Näidik (lk. 361)
- 7 Udutuli (lk. 361)

### Sellega seotud teave

- Pirni vahetamine – üldine (lk. 356)
- Pirnid - tehnilised spetsifikatsioonid (lk. 363)

## Lambipirnide vahetamine - numbrimärgi valgustus

Numbrimärgi valgustus asub tagaluugi käepideme all.

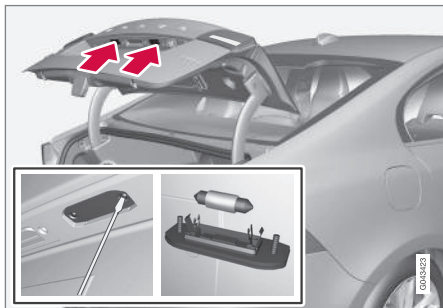

1. Keerake kruvid kruvikeerajaga lahti.
2. Võtke terve tulekorpus ettevaatlikult lahti ja tõmmake välja.
3. Vahetage hõõglamp uue vastu.
4. Pange terve tulekorpus tagasi ja kruvige kinni.

### Sellega seotud teave

- Pirnid - tehnilised spetsifikatsioonids (lk. 363)

## Lambi vahetamine – pakiruumi valgustus

Pakiruumi valgustus asub pakiruumi avause mõlemal küljel.

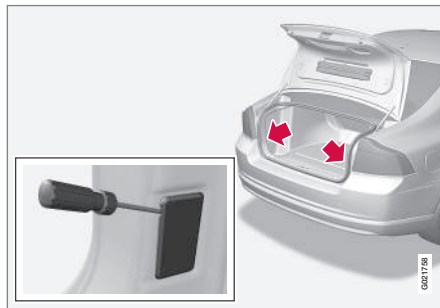

1. Asetage kruvikeeraja vahele ja kangutage kergelt, et lambikorpus lahti tuleks.
2. Vahetage hõõglamp uue vastu.
3. Kontrolli, kas hõõglamp läheb kohale ja vajuta tulekorpus tagasi.

### Sellega seotud teave

- Pirnid - tehnilised spetsifikatsioonids (lk. 363)

## Pirni vahetamine - päikesesirmisese peegli valgustus

Päikesesirmisese peegli valgustuse pirnid asuvad reflektoris.

### Lambiklaasi eemaldamine

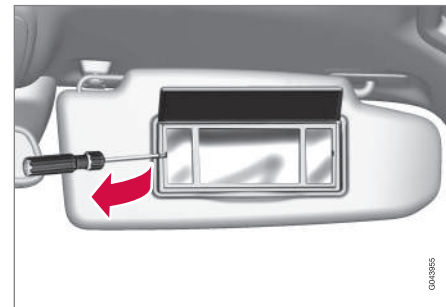

1. Pistke kruvikeeraja tuleklaasi serva alla ja kangutage ettevaatlikult serva lukustusäär lahti.
2. Eemaldage ettevaatlikult tuleklaas ja tõstke klaas kõrvale.
3. Pirni otsesuunaliseks väljatõmbamiseks küljele kasutage terava otsaga näpitsaid, paigaldage uus pirn oma kohale. Tähelepanu! Ärge pigistage pirni näpitsatega liiga kõvasti. Vastasel korral on tule klaasi katkiminemise oht.

### Lambiklaasi paigaldamine

1. Paigaldage lambiklaas.

2. Suruge kohale.

### Sellega seotud teave

- Pirnid - tehnilised spetsifikatsioonids (lk. 363)

### Pirnid - tehnilised spetsifikatsioonids

Pirnite tehnilised spetsifikatsioonid. LED- ja kse-nopiniride asendamiseks võtke ühendust töökojaga.

Valgustus	W <sup>A</sup>	Tüüp
Lähituled, halogeen	55	H7 LL
Kaugtuled, halogeen	65	H9
Lisakaugtuli, APL	65	H9
Esimesed suunatud	24	PY24W
Lävevalgustus ees	3	T10 pistikupesa W2.1x9,5d
Kindalaekavalgustus	5	Pistikupesa SV8.5 pikkus 43 mm
Näopeegli valgusti	1,2	T5 pistikupesa W2x4.6d
Pakiruumi valgustus	10	Pistikupesa SV8.5 pikkus 38 mm
Numbrimärgi valgustus	5	C5W LL
Tagumised suunatud	21	PY21W LL

Valgustus	W <sup>A</sup>	Tüüp
Pidurituli	21	P21W LL
Tagurdustuli	21	H21W LL
Tagumine udutuli	21	H21W LL

A W

### Sellega seotud teave

- Pirmi vahetamine – üldine (lk. 356)

## Klaasipuhastid

Esiklaasi klaasipuhastajad tuleb väljavahetamiseks suunata hooldusasendisse.

### Hooldusasend



Tuuleklaasi puhastiharjad teenindusasendis.

Selleks, et tuuleklaasi puhastiharju oleks võimalik vahetada, puhastada või tõsta (näiteks jää eemaldamiseks tuuleklaasilt), peavad need olema hooldusasendis.

#### **!** TÄHTIS TEAVE

Enne klaasipuhasti harjade seadmist töösse peavad need olema veendunud, et need ei ole kinni külmutunud.

1. Sisestage kaugjuhtimispuul süütelukku<sup>8</sup> ja vajutage lühidalt nuppu **START/STOP ENGINE**, millega lülitatakse sõiduki elektrisüsteem süüteasendisse I. Täpsema teabe saamiseks süüteasendite kohta tutvuge teabega peatükis Süüteasendid - funktsioonid erinevates olekutes (lk. 74).
2. Vajutage **START/STOP ENGINE** nuppu lühidalt uuesti, et viia auto elektrisüsteem võtmeasendisse **0**.
3. 3 sekundi jooksul viige parempoolne rooli-  
kangi lüliti üles ja hoidke seda selles asendis umbes 1 sekundi jooksul.  
> Klaasipuhastid liiguvad nii üles suunatud asendisse.

Puhastiharjad naasevad oma algasendisse, kui vajutada lühidalt **START/STOP ENGINE** nuppu auto elektrisüsteemi võtmeasendisse **I** viimiseks (või kui auto käivitatakse).

#### **!** TÄHTIS TEAVE

Kui töösasendis klaasipuhastid on tuuleklaasilt üles keeratud, tuleb need enne aktiveerimist keerata tuuleklaasile tagasi. See on vajalik mootoriruumi kaane värvi kriimustamise vältimiseks.

## Klaasipuhastite vahetamine

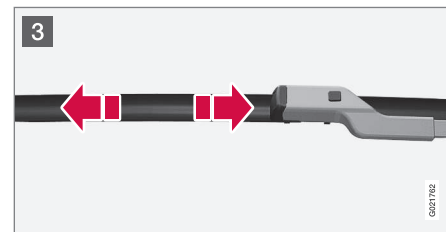
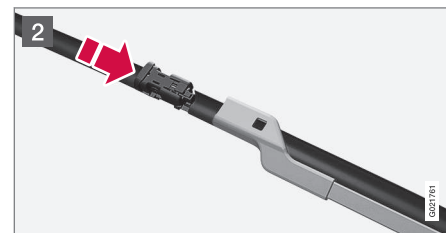
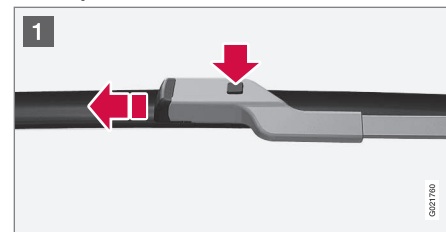

<sup>8</sup> Pole vajalik võtmevaba lukustuse ja käivitussüsteemiga autode puhul.

- 1 Liigendage puhasti üles siis, kui see on teenindusasendis. Vajutage klaasipuhasti raamil olevat nuppu ja tõmmake puhasti selle hoidikuga paralleelselt välja.
- 2 Lükake uus klaasipuhasti kohale, kuni kuullete klõpsatust.
- 3 Kontrollige, kas klaasipuhasti on kindlalt paigas.
4. Asetage puhasti tagasi vastu tuuleklaasi.

Puhastid liiguvad teenindusasendist algasendisse siis, kui vajutate lühidalt **START/STOP ENGINE** nuppu, et viia auto elektrisüsteem võtmeasendisse I (või auto käivitamisel).

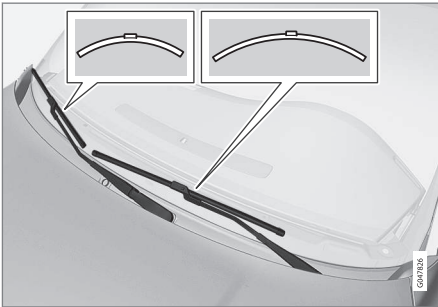

### **i TÄHELEPANU**

Klaasipuhastite harjad on erineva pikkusega. Juhipoolne hari on pikem kui kaassõitjapoolne.

### **Puhastamine**

Täpsema teabe saamiseks klaasipuhastite ja tuuleklaasi puhastamise kohta tutvuge teabega peatükis Autopesula (lk. 387).

### **! TÄHTIS TEAVE**

Kontrollige klaasipuhasti harju regulaarselt. Hoolduseta jätmisel lüheneb klaasipuhasti harjade kasutusiga.

### **Sellega seotud teave**

- Pesuvedelik, lisamine (lk. 365)

### **Pesuvedelik, lisamine**

Klaasipesuvedelik on vajalik esitulede ja klaaside puhastamiseks. Kui temperatuur langeb alla poole külmumispunkti, tuleb kasutada antifriisi sisaldavad pesuvedelikku.

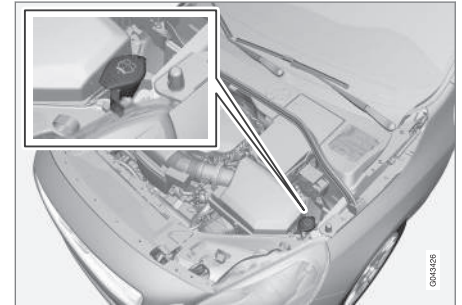

Klaasipesuvedeliku lisamiseks eemaldage sinine kork.

Tuuleklaasi- ja tulepesurid kasutavad sama paaki.

### **i TÄHELEPANU**

Kui mahutisse on jäänud umbes üks liiter pesuvedelikku, kuvatakse näidikuplokil teade koos sümboliga , et mahuti tuleb pesuvedelikuga täita.

- ◀ **Ettenähtud kvaliteet:** Volvo soovitatav pesuvedelik – kaitseks külmumise eest külma ilma korral ja külmumistemperatuuridel.

**! TÄHTIS TEAVE**

Kasutage Volvo originaalset klaasipesuvedelikku või selle võrdväärset pesuvedelikku, mille soovitatav pH tase jääb vahemikku 6 kuni 8; lahjendage (nt 1:1 neutraalse veega).

**! TÄHTIS TEAVE**

Külmumistemperatuuri puhul kasutage anti-friisi sisaldavat pesuvedelikku, et pump, anum ja voolikud ei külmuks.

**Kogus:**

- **Tuledepesuriga** sõidukid: 5,4 liitrit.
- **Tuledepesurita** sõidukid: 4,0 liitrit.

**Sellega seotud teave**

- Klaasipuhastid (lk. 364)
- Klaasipuhastid ja klaasipesurid (lk. 93)
- Kapotikaas - avamine ja sulgemine (lk. 347)

**Starteriaku - üldine**

Käivitusaku on vajalik starteri aktiveerimiseks ja sõiduki muu elektrilise varustuse käitamiseks.

Käivitusaku on tavaline 12 V aku.

Aku kasutusea pikkusele ja toimimisele avaldavad mõju käivituste arv, aku tühjenemismäär, sõiduviis, sõiduolud, kliimatingimused jne.

- Töötava mootori korral ära ühenda akut kunagi lahti.
- Kontrolli, et akujuhtmed oleksid õigesti paigaldatud ja klemmid korralikult pingutatud.

Pinge (V)	12
Külmkäivituse võimsus <sup>A</sup> - CCA <sup>B</sup> (A)	720
Suurus , p x l x k (mm)	278x175x190
Võimsus (Ah)	70

<sup>A</sup> Vastavalt EN standardile.  
<sup>B</sup> Külmkäivituse amprid.

**! TÄHTIS TEAVE**

Funktsiooniga Start/Stop autode käivitusaku vahetamisel tuleb paigaldada EFB<sup>9</sup>-tüüpi aku.

**! TÄHTIS TEAVE**

Abiaku vahetamisel tuleb võtta kasutusele AGM<sup>10</sup>-tüüpi aku.

**! TÄHTIS TEAVE**

Kui vahetate autol aku, peab uuel akul olema kindlasti sama külmkäivitusvõime ja tüüp mis originaalakul (vt aku silti).

**i TÄHELEPANU**

Käivitusaku hoidiku suurus peab vastama originaalaku mõõtmetele.

<sup>9</sup> Enhanced Flooded Battery.  
<sup>10</sup> Absorbed Glass Mat.

**⚠ HOIATUS**

- Akust võib eralduda väga plahvatusohtlikku gaasilist vesinikku. Käivitusjuhtme ebaõigel ühendamisel võib tekkida säde, millest võib piisata aku plahvatamiseks.
- Ärge ühendage käivitusjuhtmeid kütusesüsteemi komponentide või liikuvate osadega. Olge kuumade mootoriosade juures ettevaatlik.
- Aku sisaldab väävelhapet, mis võib tõsi-seid põletusi tekitada.
- Väävelhappe kokkupuutel silmade, naha või riietega pese kohe rohke veega. Kui hapet on silma pritsinud, pöörduge viivitamatult arsti poole.
- Ärge suitsetage aku läheduses.

**⚠ TÄHTIS TEAVE**

Käivitusaku või abiaku (lk. 370) laadimiseks kasutage vaid kaasaegset ja kontrollitava laadimispingega akulaadijat. Kiirilaadimisfunktsioon võib akut kahjustada.

**⚠ TÄHTIS TEAVE**

Kui järgmist juhust ei järgita, võib Infotainment-süsteemi energiasäästu funktsioon ajutiselt välja lülituda ja/või näidikuploki infoekraanile ilmuv teade käivitusaku laetuse kohta võib olla pärast välise aku või akulaadija ühendamist ajutiselt mittekohaldatav:

- Auto põhiaku negatiivset akuklemmi **ei tohi mitte kunagi** kasutada välise aku või akulaadija ühendamiseks – maanduspunktina võib kasutada üksnes **auto šassiid**.

Vt. Auto käivitamine abiakuga (lk. 265) kirjeldust juhtmeklambrite kinnituse kohta.

**i TÄHELEPANU**

Aku korduv tühjenemine lühendab aku kasutusiga.

Aku kasutusiga sõltub mitmest tegurist, sealhulgas sõidutingimustest ja kliimast. Aku käivitusvõime aja jooksul järk-järgult väheneb ja seetõttu tuleb seda uuesti laadida, kui autot ei ole pikemat aega kasutanud või kui sellega tehakse ainult lühikesi sõite. Käivitusvõimet piirab ka väga külm ilm.

Aku hea seisukorra säilitamiseks on soovitatav sõita vähemalt 15 minutit nädalas või ühendada aku akulaadijaga, mis vähehaaval automaatselt laeb.

Aku kasutusiga on maksimaalne, kui seda hoitakse täielikult laetuna.

**Sellega seotud teave**

- Aku - sümbolid (lk. 368)
- Käivitusaku – aku vahetamine (lk. 368)

## Aku - sümbolid

Ka akul võib näha teavet ja hoiatussümboleid.

### Akudel olevad sümbolid

	Kasutage kaitseprille.
	Täpsemat teavet saab auto kasutusjuhendist.
	Hoidke akut lastele kättesaamatult.
	Aku sisaldab söövitavat hapet.

	Vältige sädemeid ja lahtist tuld.
	Plahvatusoht.
	Tuleb anda jäätmete taaskasutusse.

### TÄHELEPANU

Vana käivitusaku või tugiaku tuleb ringlusse anda keskkonnasõbralikult, sest need sisaldavad pliid.

### Sellega seotud teave

- Starteriaku - üldine (lk. 366)
- Aku - Start/Stop (lk. 370)

## Käivitusaku – aku vahetamine

Auto käivitusaku vahetamiseks ei pea töökotta minema.

### Eemaldamine

**Kõige tähtsam:** Eemaldage kaugjuhtimispuult-võti süütelukust ja oodake vähemalt 5 minutit enne elektriühenduste puudutamist - see on vajalik informatsiooni salvestamiseks auto juhtmoodulite poolt.

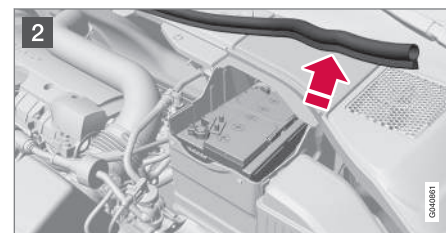
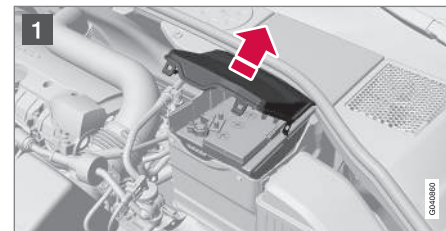

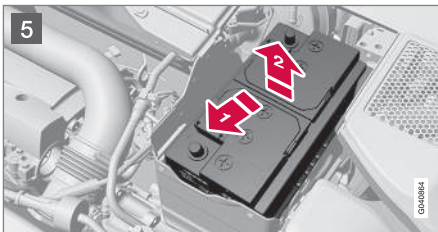
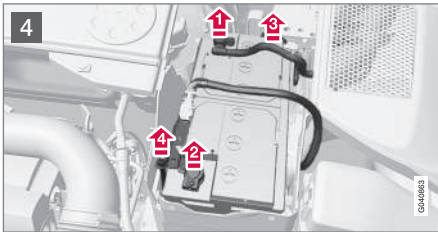
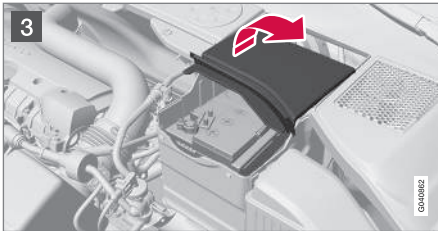

- 1 Avage eesmisel kaanel olevad klambrid ja eemaldage kate.

- 2 Võtke kummiliist nii ära, et tagumine kate oleks vaba.
- 3 Eemaldage tagumine kate, keerates seda veerand pööret ja tõstes seejärel ära.

### ⚠ HOIATUS

Plus- ja miinusjuhtmed tuleb ühendada ja lahti võtta õiges järjekorras.

- 4
  - 1 Ühendage lahti must negatiivne kaabel.
  - 2 Ühendage lahti punane positiivne kaabel.
  - 3 Ühendage lahti must negatiivne kaabel.
  - 4 Keerake lahti akuklambrit hoidev kruvi.
- 5
  - 1 Lükake aku kõrvale.
  - 2 Tõstke see üles.

### R-Design\* risttugi

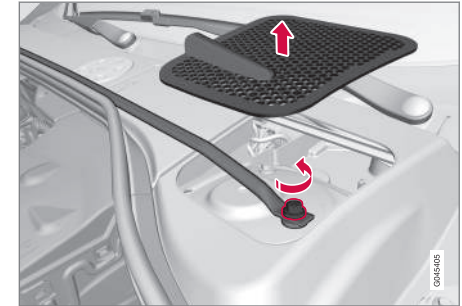

Risttoe ja õhukambri kaas.

R-Design korral on autos risttugi, mis tuleb enne aku vahetamist eemaldada.

1. Eemaldage õhukambri katted paremalt ja vasakult poolelt. Kangutada ettevaatlikult plastnoaga vms.
  2. Keerake ära risttoe kruvid (üks paremal ja üks vasakul poolel).
  3. Eemaldage risttugi.
    - > Seejärel saab põhiaku vastavalt eelmises lõikes olevatele juhistele maha võtta.
- Risttugi paigaldatakse vastupidises järjekorras eemaldamisele.





### **TÄHELEPANU**

Pingutada kruvid 30 Nm-ni. Kontrollida pöör-  
demomenti momendimõõtevõtmega.

### **Paigaldamine**

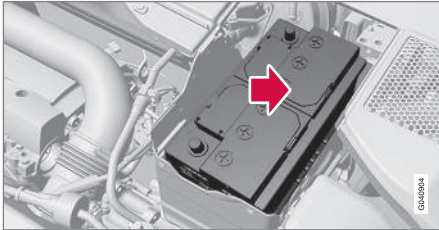

1. Laske aku akukasti.
2. Viige aku sissepoole ja küljele, kuni see puu-  
dub kasti tagumist serva.
3. Pingutage aku kinnitusklambrit.
4. Ühendage ventilatsioonivoolik.  
> Veenduge, et see on nii akuga kui ka väl-  
jundiga keres õigesti ühendatud.
5. Ühendage punane positiivne kaabel.
6. Ühendage must negatiivne kaabel.
7. Vajutage tagakaant. (Vaadake eespool olevat  
jaotist "Eemaldamine".)
8. Paigaldage kummiliist. (Vt "Eemaldamine".)

9. Asetage esikate kohale ja kinnitage klambri-  
tega. (Vt "Eemaldamine".)

Lisateavet auto käivitusaku kohta vt Starteriaku -  
üldine (lk. 366) ja Auto käivitamine abiakuga  
(lk. 265).

## **Aku - Start/Stop**

Start/Stop funktsiooniga sõidukid on lisaks käivi-  
tusakule varustatud ka ooterežiimi akuga.

Start/Stop-funktsiooniga autod on varustatud  
kahe 12 V akuga - üks võimas lisaaku käivitami-  
seks ja teine varuaku, mis abistab Start/Stop-  
funktsiooni käivitusjärjestuse ajal.

Funktsiooni Start/Stop kohta leiate täpsemat  
teavet Start/Stop\* (lk. 274).

Lisateavet auto starteri aku kohta vt Auto käivita-  
mine abiakuga (lk. 265).

Järgnevas tabelis on esitatud Start/Stop funk-  
tsiooniga autode käitusaku ja abiaku tehnilised  
andmed.

	Aku	
	Käivitus, 12 V	Abi, 12 V
Külmkäivituse võimsus <sup>A</sup> - CCA <sup>B</sup> (A)	720 <sup>C</sup> 760 <sup>D</sup>	Vasakpoolse rooliga auto: 120 <sup>E</sup> 170 <sup>F</sup> Parempoolse rooliga auto: 120
Suurus, p x l x k (mm)	278x175x190	Vasakpoolse rooliga auto: 150x90x106 <sup>E</sup> 150x90x130 <sup>F</sup> Parempoolse rooliga auto: 150x90x106

	Aku	
	Käivitus, 12 V	Abi, 12 V
Võimsus (Ah)	70	Vasakpoolse rooliga auto: 8 <sup>E</sup> 10 <sup>F</sup> Parempoolse rooliga auto: 8

A Vastavalt EN standardile.

B Cold Cranking Amperes.

C Manuaalkäigukast.

D Automaatkäigukast.

E Manuaalkäigukast koos Start/Stop funktsiooniga, mis lülitub automaatselt välja, kui auto on seiskunud.

F Muud.

### **!** TÄHTIS TEAVE

Start/Stop funktsiooniga autode käivitusaku vahetamisel tuleb paigaldada EFB<sup>11</sup>-tüüpi aku või võimsam.

Abiaku vahetamisel tuleb võtta kasutusele AGM<sup>12</sup>-tüüpi aku.

### **i** TÄHELEPANU

- Mida suurem on auto voolutarve, seda rohkem peab generaator töötama ja akusid laadima, mis tähendab suuremat kütusekulu.
- Kui aku võimsus on langenud alla madalaima lubatud taseme, lülitub funktsioon Start/Stop välja.

Funktsiooni ajutine vähenemine Start/Stop tugeva vooluga paigalt liikumisel tähendab:

- Mootor käivitub automaatselt<sup>13</sup>, ilma et juht vajutaks siduripedaali (manuaalkäigukast).
- Mootor käivitub automaatselt, ilma et juht jala pidurilt eemaldab (automaatkäigukast).

<sup>11</sup> Enhanced Flooded Battery.

<sup>12</sup> Absorbed Glass Mat.

<sup>13</sup> Automaatne käivitumine on võimalik vaid sel juhul, kui käigukang on neutraalses asendis.

## ◀ Akude asukoht

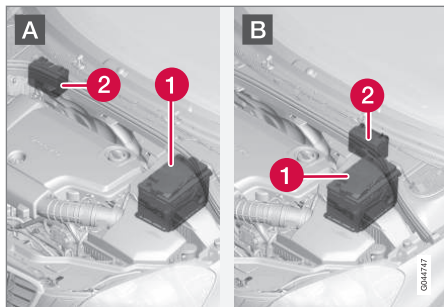

A: Vasakpoolse rooliga auto. B: Parempoolse rooliga auto.

- 1 Aku<sup>14</sup>
- 2 Abiaku

Abiaku ei vaja üldjuhul rohkem teenindust kui tavaline käivitamiseks kasutatav aku. Küsimuste või probleemide korral pöördu teenindusse - soovitatavalt volitatud Volvo teenindusse.

**!** **TÄHTIS TEAVE**

Alljärgnevate juhiste mittejärgimise korral võib Start/Stop-funktsioon pärast välise aku või akulaadija ajutist ühendamist enam mitte töötada:

- Auto põhiaku negatiivset akuklemmi **ei tohi mitte kunagi** kasutada välise aku või akulaadija ühendamiseks – maanduspunktina võib kasutada üksnes **auto šassiid**.

Vt. Auto käivitamine abiakuga (lk. 265) kirjeldust juhtmeklambrate kinnituse kohta.

**i** **TÄHELEPANU**

Kui starteri aku on nii palju tühjenenud, et auto tavapärased elektrifunktsioonid ei tööta ja mootor käivitatakse teise aku või akulaadija pealt, käivitub ka funktsioon Start/Stop. Kui funktsioon Start/Stop peatab seejärel mootori peagi automaatselt, võib juhtuda, et mootori automaatne käivitamine nurjub, kuna aku on liiga tühi, sest akul pole olnud laadimiseks piisavalt aega.

Kui auto on käivitatud teise aku pealt või kui aku laadimiseks akulaadijaga pole piisavalt aega, on soovitatav funktsioon Start/Stop ajutiselt deaktiveerida, kuni auto on aku täis laadunud. Välistemperatuuril +15 °C tuleb autol lasta akut laadida vähemalt 1 tund. Kui välis-temperatuur on madalam, võib laadimisaeg pikeneda 3–4 tunnini. Akut on soovitatav laadida välise akulaadijaga.

Täpsema teabe saamiseks käivitusaku laadimise kohta vt. Starteriaku - üldine (lk. 366).

## Sellega seotud teave

- Aku - sümbolid (lk. 368)

<sup>14</sup> Käivitusaku üksikasjaliku kirjelduse leiaste jaotisest Starteriaku - üldine (lk. 366).

## Elektrisüsteem

Elektrisüsteem on ühepooluseline ning autokeret ja mootorit kasutatakse voolujuhina.

Autol on pingeregulaatoriga vahelduvoolugeneraator.

Käivitusaku suurus, tüüp ja talitus oleneb auto lisaseadmetest ja funktsioonist.

### ! TÄHTIS TEAVE

Kui vahetate autol aku, peab uuel akul olema kindlasti sama külmkäivitusvõime ja tüüp mis originaalakul (vt aku silti).

## Sellega seotud teave

- Käivitusaku – aku vahetamine (lk. 368)
- Starteriaku - üldine (lk. 366)

## Kaitsmed - üldteave

Takistamaks auto elektrisüsteemi kahjustumist lühiühenduse või ülekoormuse tõttu on kõik erinevad elektrilised funktsioonid ja komponendid kaitsnud terve rea kaitsmetega.

Kui mõnu elektriline komponent või funktsioon ei toimi, võib selle põhjuseks olla komponendi kaitsme ajutine ülekoormus ja läbipõlemine. Kui üks ja sama kaitse põleb korduvalt läbi, on viga komponendis. Volvo soovib kontrollimiseks pöörduda volitatud Volvo teenindusse.

## Vahetus

1. Kaitsme asukohta vaadake kaitsmeloendist.
2. Tõmmake kaitse välja ja vaadake külje pealt, kas kaarduv traat on läbi põlenud.
3. Sellisel juhul vahetage välja uue, sama värvi ja samasuguse ampritähistusega kaitsme vastu.

### ⚠ HOIATUS

Ärge kasutage kaitsme vahetamisel kõrvalist eset ega ettenähtust suurema voolutugevusega kaitset. See võib elektrisüsteemi olulist kahjustada ja põhjustada tuleohtu.

## Kesksete elektriseadmete asukohad

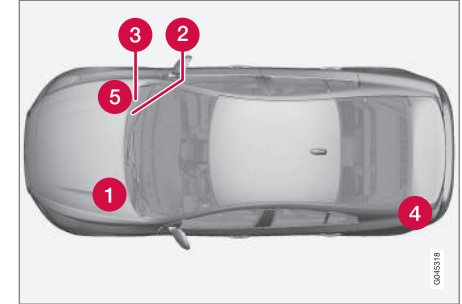

Keskse elektriseadme asukohad vasakpoolse rooliga autos. Parempoolse rooliga autos on kesksed elektriseadmed kindalaeka all, teisel pool.

- 1 Mootoriruum
- 2 Kindalaeka all
- 3 Kindalaeka all
- 4 Pakiruum
- 5 Mootoriruumi külm tsoon (ainult Start/Stop)

## Sellega seotud teave

- kaitsmed - mootoriruumis (lk. 375)
- Kaitsmed - kindalaeka all (lk. 379)
- Kaitsmed - kindalaeka all asuvas juhtmoodulis (lk. 381)

## HOOLDUS JA TEENINDUS

- ◀ • Kaitsmed - pagasiruumis (lk. 383)
- Kaitsmed - mootoriruumi külmtsoonis (lk. 385)

## kaitsmed - mootoriruumis

Mootoriruumis asuvad kaitsmed kaitsevad muuhulgas mootori ja pidurite funktsioone.

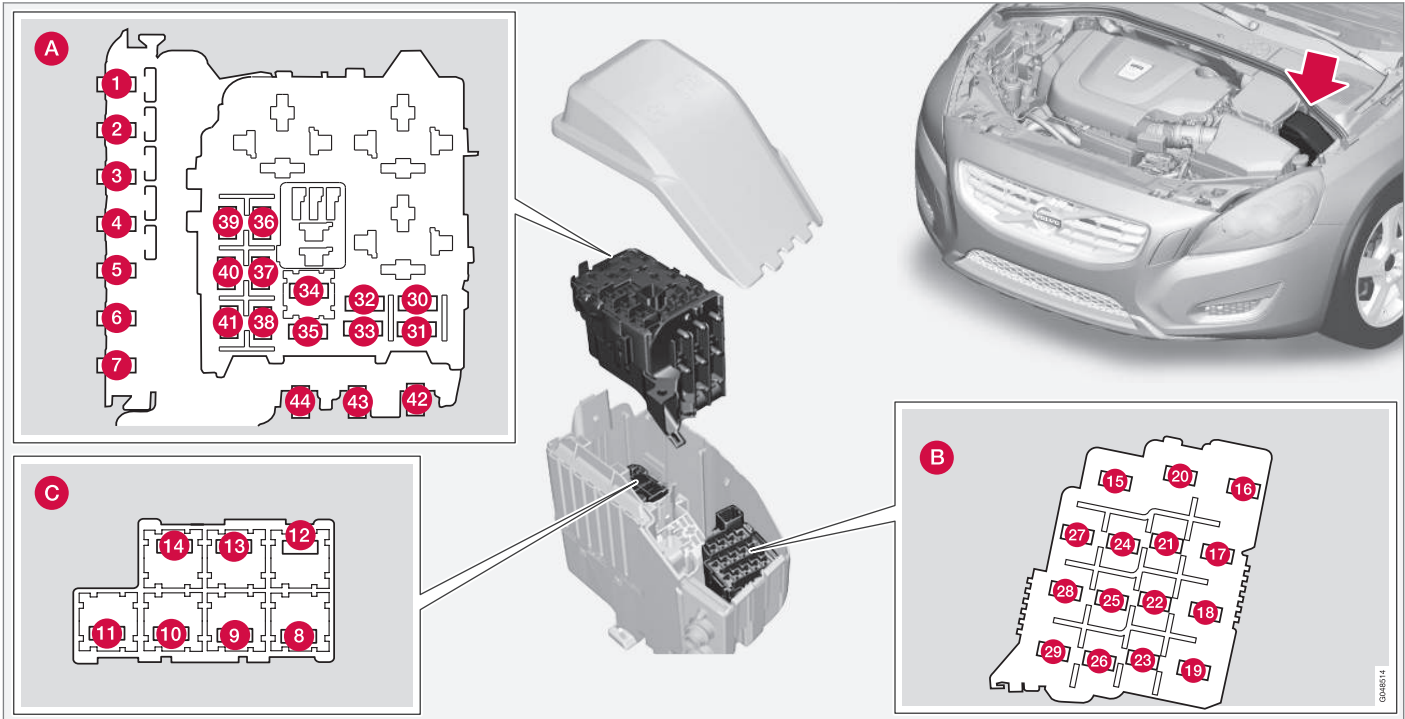

#### ◀◀ **Kaitsmed, mooriruum**

Katte siseküljel on näpitsad, mis hõlbustavad kaitsmete väljavõtmist ja paigaldamist.

#### **Asukohad (vt eelnevat joonist)**

- A** Mootoriruum, ülemine osa
- B** Mootoriruum, eesmine osa
- C** Mootoriruum, alumine osa

Need kaitsmed asuvad mootoriruumi karbis. (C) kaitsmed asuvad (A) all.

Kaane siseküljel on kaitsmete asukohtade skeem.

- Kaitsmed 1-7 ja 42-44 on Midi Fuse tüüpi ning neid tohib vahetada ainult autoteeninduses<sup>15</sup>.
- Kaitsmed 8-15 ja 34 on JCASE tüüpi ja neid tuleb vahetada teeninduses<sup>15</sup>.
- Kaitsmed 16-33 ja 35-41 on Mini Fuse tüüpi.

	Funktsioon	A <sup>A</sup>
<b>1</b>	Keskse elektroonikamooduli (CEM) peakaitse kindalaeka all <sup>B</sup>	50
<b>2</b>	Keskse elektroonikamooduli (CEM) peakaitse kindalaeka all	50

	Funktsioon	A <sup>A</sup>
<b>3</b>	Keskse elektriseadme peakaitse pakiruumis <sup>B</sup>	60
<b>4</b>	Relee/kaitsmekarbi peakaitse kindalaeka all	60
<b>5</b>	Relee/kaitsmekarbi peakaitse kindalaeka all <sup>B</sup>	60
<b>6</b>	-	-
<b>7</b>	Elektriline lisakütteseade* <sup>B</sup>	100
<b>8</b>	Tuuleklaasi elektrisoojen- dus* <sup>B</sup> , vasakpoolne	40
<b>9</b>	Tuuleklaasipuhastid	30
<b>10</b>	Seisukütteseade*	25
<b>11</b>	Ventilaatori propeller <sup>C</sup>	40
<b>12</b>	Tuuleklaasi elektrisoojen- dus* <sup>B</sup> , parempoolne	40
<b>13</b>	ABS-pump	40
<b>14</b>	ABS-klapid	20
<b>15</b>	Esitulede pesurid*	20

	Funktsioon	A <sup>A</sup>
<b>16</b>	Valgusvihu kõrguse reguleerimine*, aktiivsed ksenoonesituled - ABL*	10
<b>17</b>	Keskse elektroonikamooduli (CEM) peakaitse kindalaeka all	20
<b>18</b>	ABS	5
<b>19</b>	Roolivõimsuse reguleerimine*	5
<b>20</b>	Mootori juhtplokk; Käigukasti juhtplokk; Turvapadjad	10
<b>21</b>	Soojendusega pesuridüüsid*	10
<b>22</b>	-	-
<b>23</b>	Valgusvihu reguleerimine	5
<b>24</b>	-	-
<b>25</b>	-	-
<b>26</b>	-	-
<b>27</b>	Relee poolid	5
<b>28</b>	Lisalaternad*	20
<b>29</b>	Helisignaali	15

<sup>15</sup> Soovitatav on pöörduda Volvo volitatud teenindusse.

	Funktsioon	A <sup>A</sup>
30	Mootori juhtsüsteemi pearelee releemähis (4 sil.); mootori juhtmoodul (4 sil.)	5
	Mootori juhtsüsteemi pearelee releemähis (5 sil. diiselmootor); mootori juhtmoodul (5 sil. diiselmootor)	10
31	Käigukasti juhtplokk	15
32	Jahutusvedeliku pumba tugi (4 sil. diiselmootor)	15
33	Releemähised keskses elektriseadmes mootoriruumi külmas piirkonnas Start/Stop	5
34	-	-
35	Hõõgküünalde juhtmoodul (5 sil. diiselmootor)	10
	Mootori juhtplokk (4-silindri-line)	20
36	Mootori juhtmoodul (5 sil. diiselmootor)	15
	Mootori juhtplokk (4-silindri-line)	20

	Funktsioon	A <sup>A</sup>
37	Õhumahu lugeja andur (4 sil.); termostaat (4 sil. bensiinimootor); EVAP-i klapp (4 sil. bensiinimootor); EGR-i jahutusvedeliku pump (4 sil. diiselmootor)	10
	Õhumahu lugeja (5 sil. diiselmootor); juhtklapid (5 sil. diiselmootor)	15
38	Konditsioneer solenoidsidur (5 sil. diiselmootor); klapid (5 sil. diiselmootor); õlitasemeandur	10
	Klapid (4 sil.); õlipump (4 sil. bensiinimootor); keskne lambdaandur (4 sil. bensiinimootor); tagumine lambdaandur (4 sil. diiselmootor)	15
39	Eesmine lambdaandur (4 sil.); tagumine lambdaandur (4 sil. bensiinimootor)	15
	Lambdaandurid (5 sil. diiselmootor); juhtmoodul, radiaatorirulliku kate (5 sil. diiselmootor)	

	Funktsioon	A <sup>A</sup>
40	Süütepoolid (4 sil. bensiinimootor)	15
	Diisli filtrisoojendi (diiselmootor)	20
41	Kliimaseadme solenoidsidur (4 sil.); eelsüüte juhtmoodul (4 sil. diiselmootor); õlipump (4 sil. diiselmootor)	7,5
	Karterituulutuse soojendi (5-sil. diiselmootor); õlipump, automaatkäigukast (5-sil. diiselmootor Start/Stop)	10
42	Jahutusvedeliku pump (4 sil. bensiinimootor)	50
	Hõõgküünal (diisel)	70
43	Jahutusventilaator (bensiinimootor)	60/80 <sup>D</sup>
	Jahutusventilaator (diiselmootor)	80
44	Roolivõimendi	100

A Voolutugevus

B Start/Stop funktsiooniga autodel on selle kaitsme koht tühi - vt selle asemel Kaitsmed - mootoriruumi külmtsoonis (lk. 385).

C Start/Stop funktsiooniga autodel on selle kaitsme koht tühi - vt selle asemel Kaitsmed - mootoriruumi külmtsoonis (lk. 385).

D Sõltub jahutusventilaatori variandist.



◀◀ **Sellega seotud teave**

- Kaitsmed - kindalaeka all (lk. 379)
- Kaitsmed - kindalaeka all asuvas juhtmoodulis (lk. 381)
- Kaitsmed - pagasiruumis (lk. 383)

## Kaitsmed - kindalaeka all

Kindalaeka all asuvad kaitsmed kaitsevad muuhulgas Infotainment-süsteemi ja istmete funktsioone.

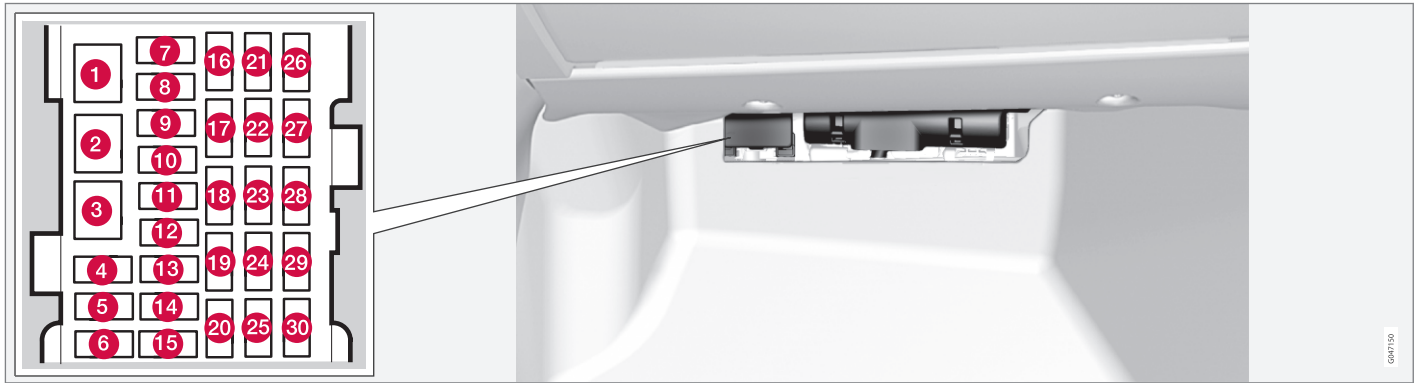

### Asukohad

	Funktsioon	A <sup>A</sup>
1	Audio juhtmooduli peakaitse*; Kaitsmete 16-20: peakaitse Infotainment-ala (Infotainment)	40
2	Tuuleklaasi pesurid	25
3	-	-
4	-	-

	Funktsioon	A <sup>A</sup>
5	-	-
6	Ukse käepidemed, võtmevaba süsteem*	5
7	-	-
8	Juhiuksel olev juhtpaneel	20
9	Juhtpaneel, esimene kaassõitjauks	20

	Funktsioon	A <sup>A</sup>
10	Juhtpaneel, parem tagumine kaassõitjauks	20
11	Juhtpaneel, vasak tagumine kaassõitjauks	20
12	Võtmevaba süsteem*	7,5
13	Elektriline iste, juhipoole*	20





	Funktsioon	A <sup>A</sup>
14	Elektriline iste, kaassõitjapoolne*	20
15	-	-
16	Infotainmenti juhtplokk või ekraan <sup>B</sup>	5
17	Heli juhtüksus (võimendi)*; TV*; digitaalne raadio*	10
18	Heli juhtmoodul või Sensus juhtmoodul <sup>B</sup>	15
19	Telemaatika*; Bluetooth*	5
20	-	-
21	Katuseluuk*, salongivalgustus, laevalgusti, kliimaseadme andur*	5
22	12 V pistikupes, tunnelkonsool	15
23	Istmesoojendi, parem tagumine*	15
24	Istmesoojendi, vasak tagumine*	15
25	Elektriline lisakütteseade*	5
26	Istmesoojendus, eesmine kaassõitja	15
27	Istmesoojendus, juhipoolne	15

	Funktsioon	A <sup>A</sup>
28	Parkimisabi*; parkimiskaamera*; BLIS*	5
29	Neljarattaveo juhtmoodul*	15
30	Aktiivne veermik Four-C*	10

<sup>A</sup> Voolutugevus

<sup>B</sup> Teatud mudeliversioonid.

### Sellega seotud teave

- kaitsmed - mootoriruumis (lk. 375)
- Kaitsmed - kindalaeka all asuvas juhtmoodulis (lk. 381)
- Kaitsmed - pagasiruumis (lk. 383)
- Kaitsmed - mootoriruumi külmtsoonis (lk. 385)

## Kaitsmed - kindalaeka all asuvas juhtmoodulis

Kindalaeka all oleva juhtmooduli kaitsmed kaitsevad muuhulgas turvapadja ja kokkupõrke hoiatusüsteemi funktsioone.

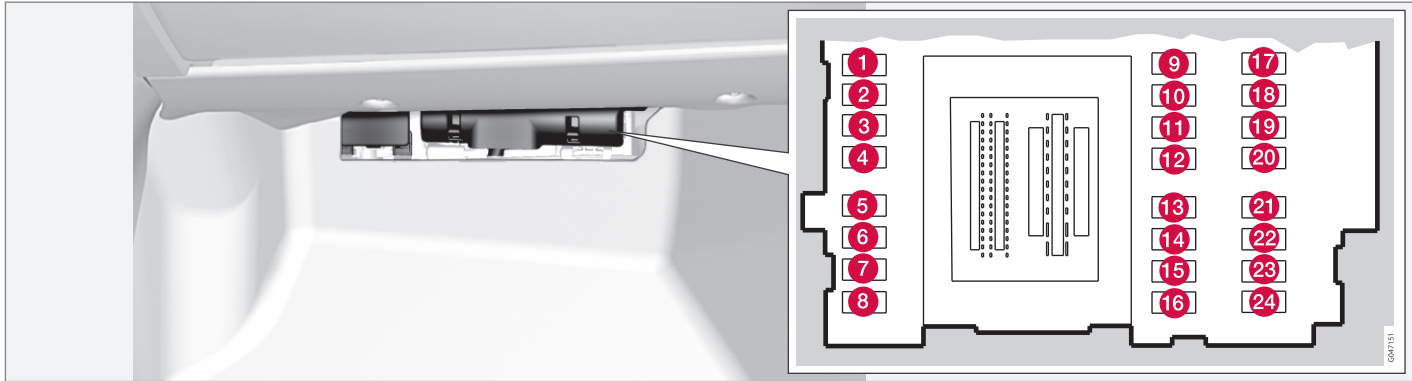

### Asukohad

	Funktsioon	A <sup>A</sup>
1	-	-
2	-	-
3	Salongivalgusti, juhiukse juhtpaneel, elektrilised aknad, elektrilised istmed*	7,5

	Funktsioon	A <sup>A</sup>
4	Näidikuplokk	5
5	Kohanduv püsikiirusehoidja, ACC*; Kokkupõrke hoiatusüsteem*	10
6	Salongivalgustus; vihmaandur*	7,5
7	Roolimoodul	7,5

	Funktsioon	A <sup>A</sup>
8	Kesklukustus, tankeluuk	10
9	Rooli elektrisoojendus*	15
10	Tuuleklaasi elektrisoojendus*	15
11	Pakiruumi luku avamine	10
12	Peatõe pööramine*	10





	Funktsioon	AA
13	Kütusepump	20
14	Liikumisanduri alarm*; Kliima-seadme paneel	5
15	Roolilukk	15
16	Sireen*; andmelingiühendus OBDII	5
17	-	-
18	Turvapadjad	10
19	Kokkupõrke hoiatussüsteem*	5
20	Gaasipedaali andur; pimestuskaitsega sisemine tahavaatepeegel*; istmesoojendus, tagumine*	7,5
21	Infotainmendi juhtplokk (tööomadused); audio (tööomadused)	15
22	Pidurituli	5
23	Katuseluuk*	20
24	Imobilisaator	5

A Voolutugevus

### Sellega seotud teave

- kaitsmed - mootoriruumis (lk. 375)
- Kaitsmed - kindalaeka all (lk. 379)

- Kaitsmed - pagasiruumis (lk. 383)
- Kaitsmed - mootoriruumi külmtsoonis (lk. 385)

## Kaitsmed - pagasiruumis

Pakiruumi kaitsmekarbi kaitsmed kaitsevad muuhulgas elektrilist seisupidurit.

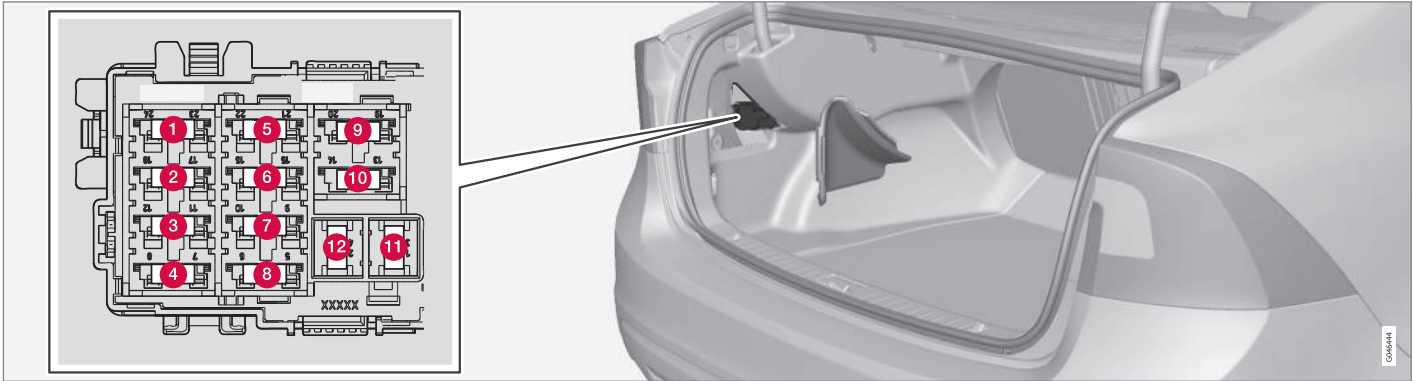

### Asukohad

	Funktsioon	A <sup>A</sup>
1	Elektriline seisupidur, vasakpoolne	30
2	Elektriline seisupidur, parempoolne	30
3	Tagaakna soojendus	30
4	Haagise pistikupesa 2*	15
5	-	-

	Funktsioon	A <sup>A</sup>
6	12 V pistikupesa, pakiruum	15
7	-	-
8	-	-
9	-	-
10	-	-

	Funktsioon	A <sup>A</sup>
11	Haagise pistikupesa 1*	40
12	-	-

A Voolutugevus

### Sellega seotud teave

- kaitsmed - mootoriruumis (lk. 375)
- Kaitsmed - kindalaeka all (lk. 379)



## HOOLDUS JA TEENINDUS

- ◀◀ • Kaitsmed - kindalaeka all asuvas juhtmoodulis (lk. 381)
- Kaitsmed - mootoriruumi külmtsoonis (lk. 385)

## Kaitsmed - mootorruumi külmtsoonis

Mootorruumi külmtsoonis olevad kaitsmed on paigaldatud Start/Stop-funktsiooniga autodele.

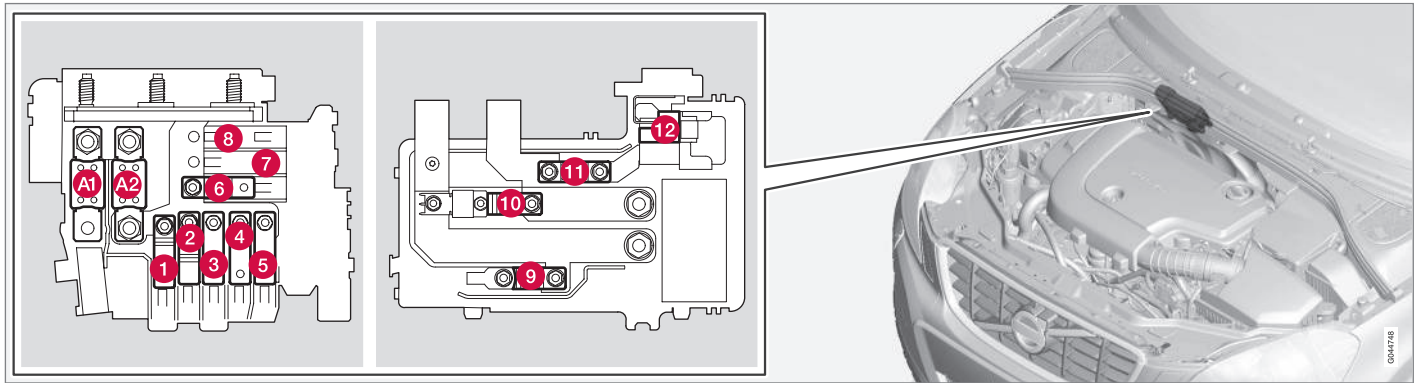

- Kaitsmed A1 ja A2 on MEGA Fuse tüüpi ning neid tohib vahetada ainult autoteeninduses<sup>16</sup>.
- Kaitsmed 1-11 on Midi Fuse tüüpi ning neid tohib vahetada ainult autoteeninduses<sup>16</sup>.
- Kaitse 12 on Mini Fuse tüüpi.

Lisateabe saamiseks valiku Start/Stop kohta vt Start/Stop\* (lk. 274).

### Asukohad

	Funktsioon	A <sup>A</sup>
A1	Keskse elektriseadme peakaitse mootorruumis	175
A2	Keskse elektroonikamooduli (CEM) peakaitse kindalaeka all, relee/kaitsmekarp kindalaeka all, elektri peaplokk pakiruumis	175

	Funktsioon	A <sup>A</sup>
1	Elektriline lisakütteseade*	100
2	Keskse elektroonikamooduli (CEM) peakaitse kindalaeka all	50
3	Relee/kaitsmekarbi peakaitse kindalaeka all	60
4	Tuuleklaasi elektrisoojendus*	60

<sup>16</sup> Soovitatav on pöörduda Volvo volitatud teenindusse.





	Funktsioon	A <sup>A</sup>
5	Keskse elektriseadme peakaitse pakiruumis	60
6	Ventilaatori propeller	40
7	-	-
8	-	-
9	Käivitusrelee	30
10	-	-
11	Abiaku	70
12	Elektrooniline keskmoodul (CEM) – aku pingeregulaatoriga	5

A Voolutugevus

### Sellega seotud teave

- kaitsmed - mootoriruumis (lk. 375)
- Kaitsmed - kindalaeka all (lk. 379)
- Kaitsmed - kindalaeka all asuvas juhtmoodulis (lk. 381)
- Kaitsmed - pagasiruumis (lk. 383)

## Autopesula

Sõiduk tuleb pesta kohe, kui see on saanud mustaks. Sellisel juhul on autot kergem puhastada, kuna mustus ei jää nii kõvasti kinni. Samuti vähendab see kriimustuste ohtu ja hoiab auto värskena. Pese autot autopesulas, kus on õlialerdaja. Kasutage autošampooni.

### Käsipesu

- Peatuge ja kontrollige rehve niipea kui võimalik. Lindude väljaheidet sisaldavad aineid, mis kahjustavad ja muudavad autovärvi väga kiiresti. Kasutage näiteks pehmet paberit või rohkes vees immutatud svammi. Värvierinevuste kõrvaldamiseks soovitame pöörduda Volvo volitatud teenindusse.
- Loputage autot altpoolt voolikuga.
- Loputage terve auto üle, kuni lahtine pori on eemaldunud. Nii välistate auto kriipimise ohu pesemise käigus. Ärge pihustage vett otse lukuaukudesse.
- Vajadusel kasutage väga määrdund pindadel külma rasvatustamisainet. Pidage meeles, et pinnal ei tohi seejärel päikese käes kuumeneda!
- Pese käsna, autošampooni ja rohke leige veega.
- Klaasipuhasteid pese leige seebilahuse või autošampooniga.
- Kuivata auto puhta pehme seemisnaha või veekaabitsaga. Mitte lastes veepiiskadel päi-

kese käes ära kuivada väheneb vajadus kuivamisplekkide mahapoleerimise järele.

### ⚠ HOIATUS

Lase mootorit puhastada alati töökojas. Kuuma mootori korral esineb tulekahjuoht.

### ! TÄHTIS TEAVE

Määrdundud esilaternate funktsioon võib olla kahjustatud. Puhastage neid regulaarselt, näiteks tankimise ajal.

Ärge kasutage söövitavaid puhastusaineid, vaid kasutage selle asemel vett ja mittekriimustavat käsna.

### i TÄHELEPANU

Välisvalgustusel, nt esituledel ja tagatuledel võib aeg-ajalt tekkida klaasisisene kondensaat. See on normaalne, kogu välisvalgustus talub seda. Kondensaat aurustub tule seest, kui tuli mõneks ajaks sisse lülitada.

### Automaatpesu

Automaatpesu on lihtne ja kiire viis auto pesemiseks, kuid automaatpesu abil ei pääse kõikjale. Hea tulemuse saavutamiseks on soovitatav autot pesta käsitsi või kasutada käsitsipesu automaatpesule lisaks.

### i TÄHELEPANU

Esimestel kuudel võib autot pesta ainult käsitsi. Põhjus on selles, et täiesti uue auto värvkate on õrnem.

### Survepesu

Survepesu teostamisel kasutage pühkivaid liigutusi ja veenduge, et düüs ei oleks auto pinnale lähemal kui 30 cm. Ärge pihustage vett otse lukuaukudesse.

### Pidurite kontrollimine

### ⚠ HOIATUS

Testige alati pidureid, sealhulgas seisupidurit pärast auto pesemist kontrollimaks, et niiskus ja korrosioon ei ole rikkunud piduri hõõrdkatteid ega halvendanud pidurite toimimist.

Vihmas või lõrtsis pikki vahemaid sõites vajutage aeg-ajalt piduripedaali. Hõõrdumisel tekkinud soojus soojendab piduri hõõrdkatet ja kuivatab seda. Tehke samamoodi, kui käivitatakse autot väga märja või külma ilmaga.

### Klaasipuhastid

Asfalt, tolm ja soolajäägid klaasipuhastitel, samuti tuuleklaasil olevad putukad, jää jne lühendavad klaasipuhastite kasutusiga.

Puhastamine:



- ◀ - Suunake klaasipuhastid hooldusasendisse, vt Klaasipuhastid (lk. 364).

### **i TÄHELEPANU**

Peske kojamehi ja esiklaasi korrapäraselt leige seebivee või autošampooniga. Ära kunagi kasuta tugevaid lahusteid.

### **Välised plast-, kummi- ja viimistluskomponendid**

Värviliste plastosade ning kummi- ja viimistluskomponentide, nt läikivate liistude puhastamiseks ja hooldamiseks on soovitatav kasutada Volvo edasimüüjate juures saadaolevat spetsiaalset puhastusvahendit. Sellist puhastusvahendit kasutades tuleb täpselt järgida kasutusjuhendit.

Külgakende ümber olevad raamid, auto katusel olevad põikpuud ja akende ukseraamid\* on valmistatud anodeeritud alumiiniumist. Värvimudastate vältimiseks tohib neid pesta vaid puhastusainega, mille pH väärtus jääb vahemikku 3,5 ja 11,5.



Komponendid, mida tuleb pesta pesuvahendiga, mille pH väärtus jääb vahemikku 3,5 ja 11,5.

### **i TÄHTIS TEAVE**

Vältige plast- ja kummiosade vahatamist ja poleerimist.

Plast- ja kummiosade puhastamisel rasvaeemaldusvahendiga hõõruge neid ainult kerge survega, kui see on vajalik. Kasutage pehmet pesukäsna.

Läikivate iluliistude poleerimisel võib läikiv pealispind kuluda või vigastusi saada.

Abrasiivseid poleerimisvahendeid ei tohi kasutada.

### **i TÄHTIS TEAVE**

Ärge kasutage puhastusaineid, mille pH väärtus on alla 3,5 või üle 11,5 pH. Need võivad anodeeritud alumiiniumosi, nagu katusepakiraami ning külgakende ümbrust tuhmistada.

Ärge kasutada anodeeritud alumiiniumosadel poleerimisaineid, vastasel juhul võivad need osad tuhmistuda ja pinnatöötuse hävineda.

### **Veljed**

Kasutage ainult Volvo soovitatud veljepuhastusvahendit.

Pärast pesemist võivad kodarate alused jääda teist värvi, kuna velje värvile võib jääda pidurike-tastelt tulev metallitolm. Paljudel juhtudel võib abi olla värvieemaldist, mida tuleb peale kanda õrnalt, kasutades pehmet riiet.

Tugevad veljepuhastusvahendid võivad pinda kahjustada ja tekitada kroomitud alumiiniumvelgedel plekke.

### **Sellega seotud teave**

- Poleerimine ja vahatamine (lk. 389)
- Interjööri puhastamine (lk. 390)
- Vett ja mustust hõlgav kate (lk. 389)

## Poleerimine ja vahatamine

Poleerige ja vahatage autot, kui värvipind on tuhm või kui soovite värvile kanda lisakaitsekihi.

Kuni ühe aasta vanust autot ei ole vaja poleerida, kuid seda võib sellel ajal vahatada. Ärge poleerige ega vahatage autot otsese päikesevalguse käes.

Pese ja kuivata auto põhjalikult enne poleerimist või vahatamist. Eemaldage asfaldi- ja tõrvajäägid, kasutades tõrvaemaldit või lakibensiini. Tugevad plekid saate eemaldada autovärvile sobiva peene küürimispastaga.

Poleerige kõigepealt poleerimisvahendiga ning vahatage seejärel vedela või tahke vahaga. Järgige hoolikalt pakendil olevaid juhiseid. Paljud vahendid sisaldavad nii poleerimisvahendit kui vaha.

### ! TÄHTIS TEAVE

Vältige plast- ja kummiosade vahatamist ja poleerimist.

Plast- ja kummiosade puhastamisel rasvaeemaldusvahendiga hõõruge neid ainult kerge survega, kui see on vajalik. Kasutage pehmet pesukäsna.

Läikivate ilustiitude poleerimisel võib läikiv pealispind kuluda või vigastusi saada.

Abrasiivseid poleerimisvahendeid ei tohi kasutada.

### ! TÄHTIS TEAVE

Kasutada võib ainult Volvo poolt soovitatavaid värvkatte hooldevahendeid. Muud kemikaalid, näiteks konserveerimis-, kaitse-, poleerimisvahendid jms tooted võivad värvkatet kahjustada. Sellistest kemikaalidest tingitud värvkatte kahjustused ei kuulu Volvo garantii alla.

## Sellega seotud teave

- Autopesula (lk. 387)

## Vett ja mustust hülgav kate

Aknklaase on töödeldud kattega, mis parandab nähtavust halbades ilmastikuoludes.

### Vett ja mustust hülgav kate\*



Vetthülgav kate kulub.

Hooldus:

- Ärge kasutage klaaspindadel kunagi autovaha, rasvaeemaldajat vms, sest see võib kaotada vetthülgavad omadused.
- Ole puhastamisel hoolikas, et klaasi pinda mitte kahjustada.
- Klaasilt jääd eemaldades kasutage kahjustuste vältimiseks – ainult plastist jääkaabitsat.
- Küljeklaase on soovitatav töödelda Volvo edasimüüjate juures saadava spetsiaalse viimistlusvahendiga, mis säilitab klaaside vetthülgavad omadused. Vahendit tuleks esmakordselt kasutada kolme aasta möödudes ning seejärel kord aastas.

### ! TÄHTIS TEAVE

Ära kasuta jää eemaldamiseks tuuleklaasilt metallist kaabitsat. Kasuta jää eemaldamiseks küljepeeglitelt soojendust, vt Klaasid ja küljepeeglid - soojendus (lk. 97).

## Sellega seotud teave

- Autopesula (lk. 387)

## Korrosioonikaitse

Autole on tehases kantud põhjalik ja täielik roostekaitse. Kereosad on valmistatud tsinkplekist. Raam on kaitstud kulumiskindla korrosioonivastase seguga. Väljaulatuvad osad, õõnsused, suletud kohad ja küljeuksed on kaetud õhukese, sisseimenduva roostekindla vedelikuga.

## Kontroll ja hooldus

Tavaoludes ei vaja auto roostekaitsealast hoolust, kuid auto puhtana hoidmine aitab alati rooste teohtu vähendada. Tugevaid aluselisi või happelisi puhastuslahuseid ei tohi läikega viimistlusosadel kasutada. Kivitäkked tuleks esimesel võimalusel parandusvärviga katta.

## Sellega seotud teave

- Värvikahjustused (lk. 391)

## Interjöõri puhastamine

Kasutage ainult Volvo soovitatud puhastusvahendeid ja autohooldustooteid. Puhastage salongi regulaarselt ja eemaldage plekid parimate tulemuste saavutamiseks kohe. Enne puhastusaine kasutamist tuleb pinda kindlasti tolmuimejaga puhastada.



### TÄHTIS TEAVE

- Mõned värvilised riidesemed (näiteks tumedad teksad ja seemisnahast rõivad) võivad istmekatteid määrida. Kui see juhtub, tuleb kindlasti istmekatte määrdunud kohti võimalikult kiiresti puhastada ja töödeldada.
- Ärge puhastage salongi kunagi tugevatoimeliste lahuste, nt pesuvedeliku, bensiini või lakibensiiniga, sest need võivad istmekatteid ja ka teisi salongi materjale kahjustada.
- Ärge kunagi puhastusvahendit otse elektriliste nuppude ja juhtseadistega komponentidele pihustage. Selle asemel puhastage neid puhastusvahendit sisaldava niiske lapiga.
- Teravad esemed ja takjakinnised võivad riidepolstrit vigastada.

## Tekstiilpolster ja laepolster

Volvo pakub tekstiilpolstri ja laepolstri hooldamiseks laia valikut hooldustooteid, mis õigel kasuta-

misel tagavad polstri omaduste säilimise. Tekstiili hooldusvahendit saab osta Volvo esindusest.

## Nahkpolster

Volvo nahkpolstrid on saanud eritötluse algse välimuse pikaajaliseks säilitamiseks.

Nahkpolster on looduslik toode, mis ajapikku muutub ja saavutab kena paatina. Omaduste ja naha värvuse säilitamiseks tuleb seda regulaarselt puhastada ja hooldada. Volvo pakub toodet Volvo Leather Care Kit/Wipes nahkpolstri puhastus- ja hooldusvahendeid, mis nõuetekohasel kasutamisel tagavad naha kaitsekihi säilimise.

Parima tulemuse saavutamiseks soovib Volvo nahka puhastada ja kanda sellele kaitsvat kreemi üks kuni neli korda aastas (või vajadusel rohkem). Volvo edasimüüjalt saab osta nahkpolstrite hooldekomplekt Volvo Leather Care Kit/Wipes.

## Nahkkattega rool

Nahk peab saama hingata. Ärge katke nahkkattega rooli kilega. Nahkkattega rooli puhastamiseks soovime kasutada toodet Volvo Leather Care Kit/Wipes.

## Salongi plastik-, metall- ja puitkomponendid

Salongidetailide ja -pindade puhastamiseks soovime kasutada Volvo edasimüüjalt saadavat vees kergelt niisutatud fibrilleeritud või mikrokiudlappi.

Ärge kraapige ega hõõrüge plekke. Ärge kasutage kunagi tugevat plekieemaldit. Volvo edasimüüjalt saate spetsiaalse puhastusvahendi, mida võib raskema mustuse eemaldamiseks kasutada.

### Turvavööd

Kasutage vett ja sünteetilist pesuvahendit. Volvo edasimüüjalt saab osta spetsiaalset tekstiilpuhastusvahendit. Veenduge, et turvavöö on enne sissekerimist ära kuivanud.

### Logoga matid ja põrandamatid

Eemaldage matid, et saaksite põrandakatet ja matte eraldi puhastada. Mustuse ja tolmu eemaldamiseks kasutage tolmuimejat. Iga põrandamatt kinnitatakse tihvtidega.

Logoga mati eemaldamiseks haarake selle tüüblitest ja tõmmake matt otse üles.

Paigaldage põrandamatt kohale, vajutades kõik tihvtid kinni.

### HOIATUS

Kasutage iga istme juures ainult ühte ühilduvat matti ja kontrollige enne sõitma hakkamist, et juhiistme matt oleks kindlalt hoidikute külge kinnitatud, et see ei jääks peedaalide juurde ja alla kinni.

Kui pärast tolmuimejaga puhastamist jääb põrandamatile plekke, on soovitatav need eemaldada spetsiaalse tekstiilpuhastusvahendiga. Põranda-

matte tuleb puhastada teie Volvo esinduse soovitatud vahenditega.

### Sellega seotud teave

- Autopesula (lk. 387)

## Värvikahjustused

Värv on auto roostekaitse üks oluline osa ning seda tuleks seetõttu regulaarselt kontrollida.

Kõige tüüpilisemad värvikahjustused on kivitäk- ked, kriimustused ja kahjustused tiivarandil, ustel ja pamperitel.

### Väiksemate värvkatte kahjustuste parandamine

Rooste tekke vältimiseks tuleb kahjustunud värvipind viivitamatult parandada.

### Võimalikud vajaminevad materjalid

- ◀ • Krunt<sup>17</sup> – nt. pampereite jaoks on olemas spetsiaalsed nakkekrundid aerosoolpurkides.
- Alus- ja pealiskihit – saadaval aerosoolpurkides või paranduspliatsite/paranduspulkadena<sup>18</sup>.
- Maalriteip.
- peen liivapaber<sup>17</sup>.

### Värvikood

Siit paikneb uksepiilaril ja on nähtav, kui parempoolne tagauks on avatud.

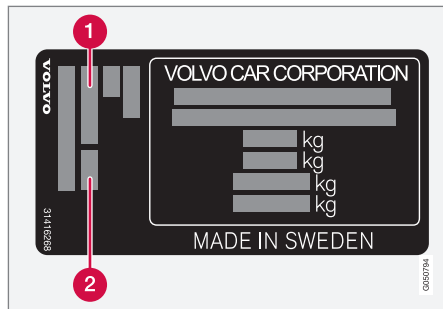

- 1 Välispinna värvikood
- 2 Sekundaarne välispinna värvikood

Oluline on kasutada täpselt sama värvi. Toote sildi asukoha jaoks, vt Tüübitähised (lk. 394).

<sup>17</sup> Vajaduse korral.

<sup>18</sup> Järgige juhiseid, mis on vastava toote pakendis.

### Seejärel eemaldage teip ja lahtine värv.

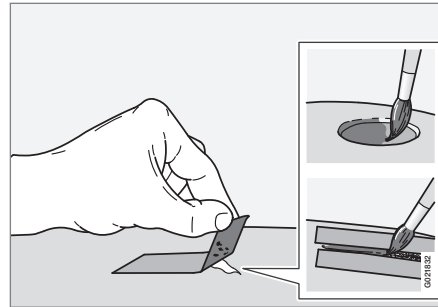

Enne tööga alustamist tuleb auto puhtaks pesta ja kuivatada temperatuuril üle 15 °C.

1. Asetage kahjustunud pinnale väike tükk maalriteipi. Seejärel tõmmake laiali pritsinud värvi eemaldamiseks teip ära.

Kahjustuse ulatudes kuni metallpinnani (terasplekk) on soovitatav kasutada krunti. Kahjustuste korral plastpinnal tuleb parema tulemuse saavutamiseks kasutada nakkekrunti – pihustada aerosoolpurgi korgi sisse ja pintseldada õhuke kiht.

2. Vajadusel võib enne värvimist hõõruda paikseltselt hästi peene abrasiivmaterjaliga (nt. järskude servade korral). Tehke pind hästi puhastaks ja laske kuivada.
3. Segage kruntvärvi hoolikalt ja kandke see kahjustunud kohale peene pintsi, tiku või muu sobiva vahendiga. Teostage aluskiht ja puhastage kiht krundi kuivamise järel.
4. Kriimustuste puhul talita samamoodi, kuid katke maalriteibiga kahjustuse ümbrus, kaitsmaks kahjustamata värvikihti.

### **i** TÄHELEPANU

Kui kivitükk ei ole metallini jõudnud ja värvikiht on vigastamata, täitke täke pärast pinna puhastamist aluspinnakattega ja läbipaistva pinnakattega.

### Sellega seotud teave

- Korrosioonikaitse (lk. 390)

SPETSIFIKATSIOONID

### **Tüübitähised**

Tüübimärgis, sõiduki VIN-kood jne., sh. sõiduki-  
kohased andmed on tähistatud sõiduki tehasesil-  
tidel.

Kleebise asukoht

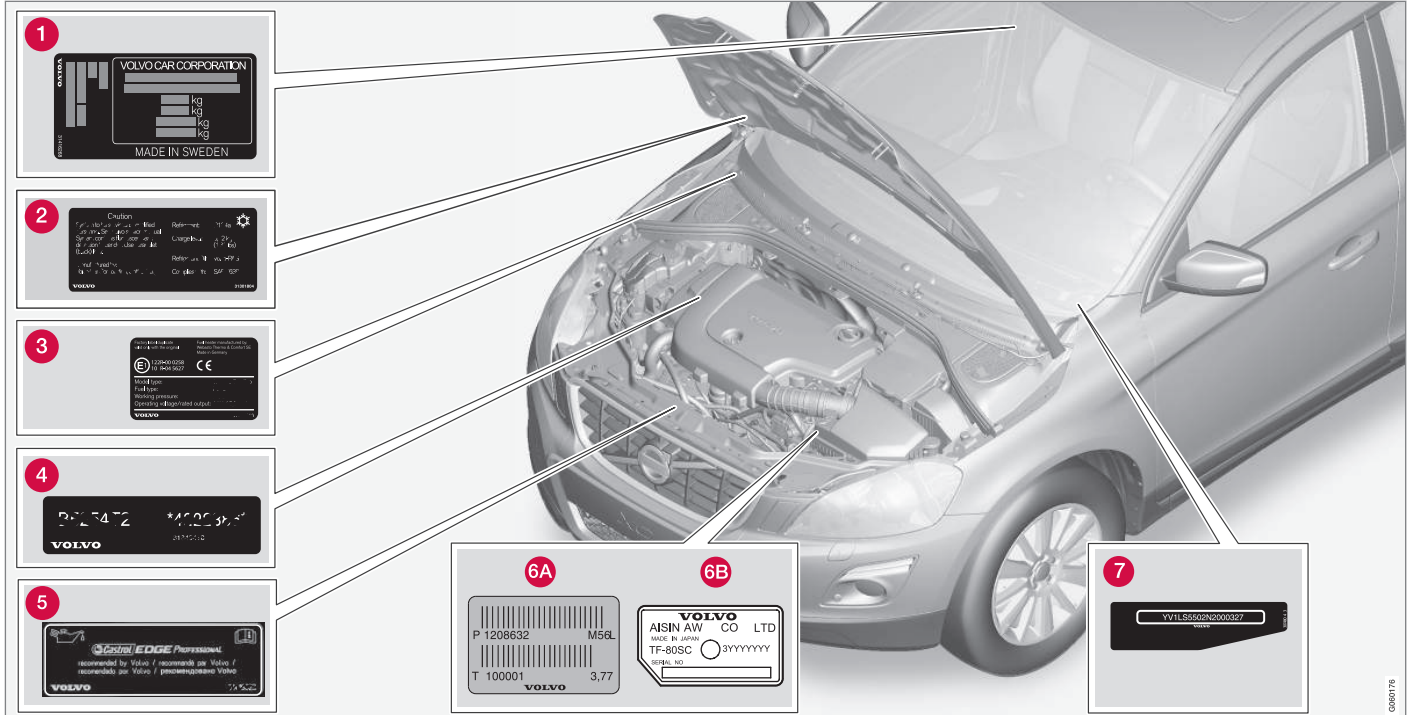

Joonis on skemaatiline – üksikasjad võivad riigist ja mudelist olenevalt erineda.

0466716

## SPETSIFIKATSIOONID

- ◀◀ Volvo esindusega suheldes ja varuosi ja lisavarustust tellides on hea, kui tead auto tüübitähist, vermikunumbrit ja mootori numbrit.

- 1 Tüübitunnus, VIN-kood, lubatud maksimaalne mass ja tooni kooditunnus ning tüübi heakskiidunumber. Siit paikneb uksepiilaril ja on nähtav, kui parempoolne tagauks on avatud.
- 2 Silt A/C süsteemile.
- 3 Seisukütteseadme kleebis.
- 4 Mootori tüübitunnus ja seerianumber.
- 5 Mootoriõli etikett.
- 6 Käigukasti tüübitunnus ja seerianumber.
  - A Manuaalkäigukast
  - B Automaatkäigukast
- 7 Auto identifitseerimisnumber - VIN-kood.

Täpsem teave auto kohta on toodud registreerimisdokumendis.

### **i TÄHELEPANU**

Kasutusjuhendis kujutatud andmeplaadid ei tarvitse vastata täpselt sõidukile paigaldatud andmeplaatidele. Neil kujutatakse nende ligikaudset välimust ja asukohta autos. Teie konkreetse auto andmed on esitatud teie auto andmeplaatidel.

## Sellega seotud teave

- Massid (lk. 398)
- Mootorispetsifikatsioonid (lk. 401)
- Kliimaseadmete spetsifikatsioonid (lk. 410)

## Mõõdud

Sõiduki gabariidid pikkus, kõrgus jne. leiate tabelist.

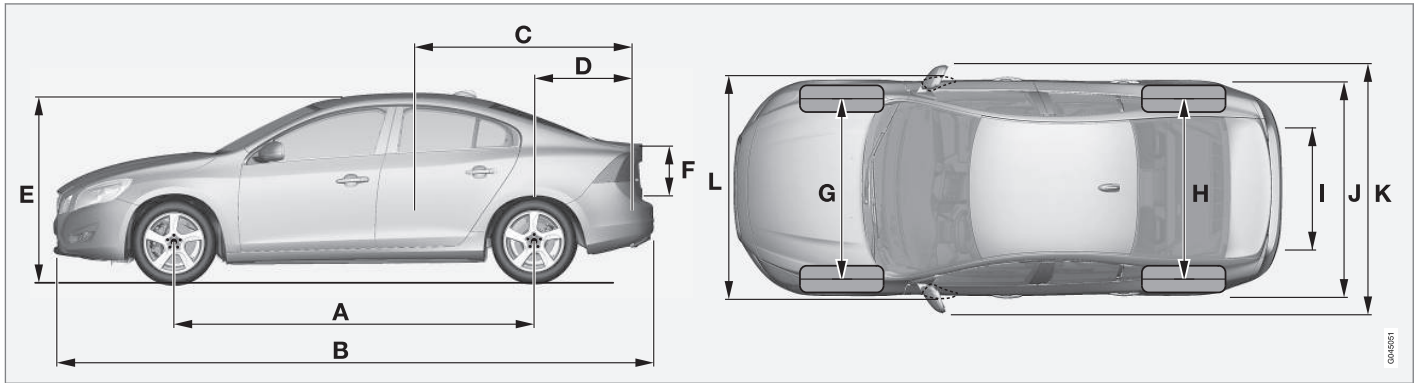

S60	Mõõdud	mm
A	Teljevahe	2776
B	Pikkus	4635
C	Koorma pikkus, põrand, klappitud tagaiste	1749
D	Koorma pikkus, põrand	965
E	Kõrgus	1484
F	Koorma kõrgus	492

S60	Mõõdud	mm
G	Esirataste rööbe	1588 <sup>A</sup> / 1578 <sup>B</sup>
H	Tagaratste rööbe	1585 <sup>A</sup> / 1575 <sup>B</sup>
I	Koorma laius, põrand	919
J	Laius	1866

S60	Mõõdud	mm
K	Laius koos küljepeeglitega	2097
L	Laius koos kokkupööratud küljepeeglitega	1899

A 16" ratastega  
B 17" ratastega

## Massid

Sõiduki täismass jne. on märgitud sildile sõidukis.

Töökaal sisaldab juhi, 90% täis kütusepaagi ja kõikide vedelike kaalu.

Reisijate ja pagasi kaal ja haakekonksule langev suurim lubatud koormus (lk. 399) (haagise vedamise korral) mõjutavad laadimismahtu ega kajastu tühimassis.

Lubatud maksimumkoormus = Kogukaal - Töökaal.

### **i** TÄHELEPANU

Märgitud tühimass kehtib standardvarustusega autodele, s.t. ilma lisavarustuse ja tarvikuteta. See tähendab, et iga tarviku lisamisel väheneb selle kaalu võrra vastavalt auto laadimismaht.

Laadimismahtu vähendavad tarvikud on näiteks varustustasemed (nt Kinetic/Momentum/Summum), samuti muud tarvikud nagu haakekonks, pakiraam, katuseboks, helisüsteem, lisatuled, GPS, kütusel töötav küttesead, kaitsevõre, vaibad, pagasikate, elektriajamiga istmed jms.

Kindel viis oma konkreetse auto tühimassi kindlaksmääramiseks on auto ära kaaluda.

### **!** HOIATUS

Auto sõiduomadused sõltuvad selle koormusest ja koormuse jaotumisest.

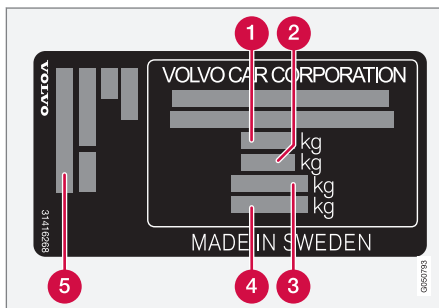

Teave sildi asukoha kohta, vt. Tüübitähised (lk. 394).

- 1** Sõiduki täismass
- 2** Maksimaalne autorongi kaal (auto + haagis)
- 3** Maksimaalne esitelje koormus
- 4** Maksimaalne tagatelje koormus
- 5** Varustatuse tase

Max. koormus: Vt. registreerimisdokumenti.

Max. katusekoormus: 75 kg.

## Sellega seotud teave

- Pukseerimisvõimsus ja haakeseadise koormus (lk. 399)
- Kütusekulu ja CO<sub>2</sub> heitmed (lk. 412)

## Pukseerimisvõimsus ja haakeseadise koormus

Veovõime ja haakekonksule langeva suurima lubatud koormuse haagise vedamisel leiata tabelitest.

## Suurim lubatud täismass piduritega haagise korral

### TÄHELEPANU

Kõiki mootoreid kõikidel turgudel ei turustata.

S60 Mootor	Mootorikood <sup>A</sup>	Käigukast	Piduritega haagise maksimaalne kaal (kg)	Haagisekonksu maksimaalne koormus (kg)
T2	B4154T5	Automaatkäigukast, TF-71SC	1500	75
T3	B4204T37	Manuaalkäigukast, M66	1600	75
T3	B4154T4	Automaatkäigukast, TF-71SC	1500	75
T4	B4204T19	Manuaalkäigukast, M66	1600	75
T4	B4204T19	Automaatkäigukast, TF-71SC	1600	75
T5	B4204T11	Automaatkäigukast, TG-81SC	1800	90
T5	B4204T41	Automaatkäigukast, TG-81SC	1800	90
T6	B4204T9	Automaatkäigukast, TG-81SC	1800	90
T6 AWD	B4204T9	Automaatkäigukast, TG-81SC	1800	90
D2	D4204T8	Manuaalkäigukast, M66	1600	75
D2	D4204T20	Automaatkäigukast, TF-71SC	1600	75
D3	D4204T9	Manuaalkäigukast, M66	1600	75
D3	D4204T9	Automaatkäigukast, TF-71SC	1600	75
D4	D4204T14	Manuaalkäigukast, M66	1800	90



## SPETSIFIKATSIOONID



S60 Mootor	Mootorkood <sup>A</sup>	Käigukast	Piduritega haagise maksimaalne kaal (kg)	Haagisekonksu maksimaalne koormus (kg)
D4	D4204T14	Automaatkäigukast, TG-81SC	1800	90
D4 AWD	D5244T21	Automaatkäigukast, TF-80SD	1800	90
D5	D4204T11	Automaatkäigukast, TG-81SC	1800	90

A Mootori kood, detaili ja seerianumber on kantud mootorile; vt. Tüübitähised (lk. 394).

### Piduriteta haagise maksimaalne kaal

Piduriteta haagise maksimaalne kaal (kg)	Haagisekonksu maksimaalne koormus (kg)
750	50

### Sellega seotud teave

- Massid (lk. 398)
- Haagisega sõitmine\* (lk. 299)
- Haagise stabiilsusabi - TSA (lk. 305)

**Mootorispetsifikatsioonid**

Iga võimaliku mootorivaliku tehnilised spetsifikatsioonid (võimsus jne.) leiate tabelist.

<b>i</b> <b>TÄHELEPANU</b>
Kõiki mootoreid kõikidel turgudel ei turustata.

S60 Mootor	Mootorkood <sup>A</sup>	Väljund (kW/rpm)	Väljund (hj/p/min)	Pöördemoment (Nm/rpm)	Silindrite arv	Silindri diameeter (mm)	Kolvi käik (mm)	Töömaht (liitrit)	Surveaste
T2	B4154T5	90/5000	122/5000	220/1600-3500	4	82,0	70,9	1,498	10,5:1
T3	B4154T4	112/5000	152/5000	250/1700-4000	4	82,0	70,9	1,498	10,5:1
T3	B4204T37	112/5000	152/5000	250/1300-4000	4	82,0	93,2	1,969	11,3:1
T4	B4204T19	140/4700	190/4700	300/1300-4000	4	82,0	93,2	1,969	11,3:1
T5	B4204T11	180/5500	245/5500	350/1500-4800	4	82,0	93,2	1,969	10,8:1
T5	B4204T41	180/5500	245/5500	350/1500-4800	4	82,0	93,2	1,969	8,6:1
T6 / T6 AWD	B4204T9	225/5700	306/5700	400/2100-4800	4	82,0	93,2	1,969	10,3:1
Polestar	B4204T43	270/6000	367/6000	470/3100-5100	4	82,0	93,2	1,969	8,6:1
D2	D4204T8	88/3750	120/3750	280/1500-2250	4	82,0	93,2	1,969	16,0:1
D2	D4204T20	88/3750	120/3750	280/1500-2250	4	82,0	93,2	1,969	16,0:1
D3	D4204T9	110/3750	150/3750	320/1750-3000	4	82,0	93,2	1,969	16,0:1
D4	D4204T14	140/4250	190/4250	400/1750-2500	4	82,0	93,2	1,969	15,8:1
D4 AWD	D5244T21	140/4000	190/4000	440/1500-2750	5	81,0	93,2	2,400	16,5:1
D5	D4204T11	165/4250	225/4250	470/1750-2500	4	82,0	93,2	1,969	15,8:1

A Mootori kood, detalli ja seerianumber on kantud mootorile; vt. Tüübitähised (lk. 394).



## SPETSIFIKATSIOONID

### ◀ **Sellega seotud teave**

- Jahutusvedelik - mark ja kogus (lk. 406)
- Mootoriõli - mark ja kogus (lk. 404)

## Mootoriõli - rasked tööolud

Ebasoodsad sõidutingimused võivad viia ebanormaalselt kõrge õlitemperatuuri või õlikuluni. Mõned näited raskete sõiduolude kohta.

Kontrollige õlitaset (lk. 350) pikkade teekondade korral sagedamini:

- haagiste või haagissuvilatega
- mägedes
- suurel kiirusel
- madalamatel temperatuuridel kui  $-30\text{ }^{\circ}\text{C}$  või kõrgematel kui  $+40\text{ }^{\circ}\text{C}$ .

See kehtib ka lühemate vahemaade läbimise kohta külma ilmaga.

Ebasoodsate sõidutingimuste korral vali täissüntetiiline mootoriõli. See annab mootorile lisakaitse.

Volvo soovitab:



## ! TÄHTIS TEAVE

Mootori hooldusvälba nõuete täitmiseks valatakse tehases kõikidesse mootoritesse erimustega sünteetilist mootoriõli. Õli on valitud väga hoolikalt, arvestades mootori tööaega, käivitumist, kütusekulu ja keskkonnamõju.

Soovitavate hooldusvälpade rakendamiseks on oluline, et kasutatakse tunnustatud mootoriõli. Kasuta ettenähtud mootoriõli nii õli lisamisel kui vahetamisel. Vastasel korral võib väheneda mootori tööaeg, halveneda käivitamisomadused ning suurendada kütusekulu ja mõju keskkonnale.

Volvo Car Corporation keeldub igasugusest vastutusest, kui mootoris ei kasutata ettenähtud margi ja viskoossusega õli.

Volvo soovitab lasta õli vahetada volitatud Volvo teeninduses.

## Sellega seotud teave

- Mootoriõli - mark ja kogus (lk. 404)
- Mootoriõli - üldine teave (lk. 349)

## Mootoriõli - mark ja kogus

Mootorikohased mootoriõli margid ja kogused leiate tabelist.

Volvo soovitab:



<b>i TÄHELEPANU</b>
Kõiki mootoreid kõikidel turgudel ei turustata.

S60 Mootor	Mootorikood <sup>A</sup>	Õlimark	Maht, s.h õlifilter (liitrit)
T2	B4154T5	Castrol Edge Professional V 0W-20 või VCC RBS0-2AE 0W-20	umbes 5,6
T3	B4154T4		umbes 5,6

S60 Mootor	Mootorkood <sup>A</sup>	Õlimark	Maht, s.h õlifilter (liitrit)
T3	B4204T37	Castrol Edge Professional V 0W-20 või VCC RBS0-2AE 0W-20	umbes 5,6
T4	B4204T19		umbes 5,6
T5	B4204T11		umbes 5,6
T5	B4204T41		umbes 5,6
T6 / T6 AWD	B4204T9		umbes 5,6
Polestar	B4204T43		umbes 5,4
D2	D4204T8	Castrol Edge Professional V 0W-20 või VCC RBS0-2AE 0W-20	umbes 5,2
D2	D4204T20		umbes 5,2
D3	D4204T9		umbes 5,2
D4	D4204T14		umbes 5,2
D5	D4204T11		umbes 5,2
D4 AWD	D5244T21	<b>Õlimark: ACEA A5/B5</b> <b>Viskoossus: SAE 0W-30</b>	umbes 5,9

<sup>A</sup> Mootori kood, detaili ja seerianumber on kantud mootorile; vt. Tüübitähised (lk. 394).

### Sellega seotud teave

- Mootoriõli - rasked tööolud (lk. 403)
- Mootoriõli - kontrollimine ja lisamine (lk. 350)

## Jahutusvedelik - mark ja kogus

Mootorikohase ettenähtud jahutusvedeliku mahu leiata tabelist.

**Ettenähtud kvaliteet:** Volvo poolt soovitatav jahutusvedelik, segatud 50% veega<sup>1</sup>, vt pakendil.

<b>i TÄHELEPANU</b>
Kõiki mootoreid kõikidel turgudel ei turustata.

Mootor <sup>A</sup>		Kogus (liitrit)
T2	B4154T5	8,3 (8,7 <sup>B</sup> )
T3	B4154T4	
T3	B4204T37	
T4	B4204T19	
T5	B4204T11	
T5	B4204T41	
T6 / T6 AWD	B4204T9	
Polestar	B4204T43	

Mootor <sup>A</sup>		Kogus (liitrit)
D2	D4204T8	8,9 (9,2 <sup>B</sup> )
D2	D4204T20	
D3	D4204T9	
D4	D4204T14	
D5	D4204T11	
D4 AWD	D5244T21	8,9

<sup>A</sup> Mootori kood, detaili ja seerianumber on kantud mootorile; vt. Tüübitähised (lk. 394).

<sup>B</sup> Kehtib kütusega töötava kütteseadme puhul.

### Sellega seotud teave

- Jahutusvedelik - tase (lk. 353)

<sup>1</sup> Vesi peab vastama standardile STD 1285.1.

## Kõigukastiõli - mark ja kogus

Käigukastikohane ettenähtud käigukasti õli ja õli-maht selguvad tabelist.

### Manuaalkäigukast

Manuaalkäigukast	Maht (liitrit)	Ettenähtud käigukastiõli
M66	umbes 1,45	BOT 350M3

### Automaatkäigukast

Automaatkäigukast	Maht (liitrit)	Ettenähtud käigukastiõli
TF-71SC	umbes 6,8	AW1
TF-80SD	umbes 7,0	AW1
TG-81SC	umbes 6,6 <sup>A</sup> umbes 7,5 <sup>B</sup>	AW1

A Bensinimootorid

B Diiselmootorid

### **i** TÄHELEPANU

Normaalsete sõiduolude puhul ei ole vaja käigukastiõli vahetada. Rasketes sõidutingimustes võib see siiski vajalik olla.

### Sellega seotud teave

- Mootoriõli - rasked tööolud (lk. 403)
- Tüübitähised (lk. 394)

### **Pidurivedelik - mark ja kogus**

Pidurivedelikuks nimetatakse hüdraulilises pidurisüsteemis olevat ainet, mida kasutatakse surve edastamiseks pidurite peasilindrist mehaaniliste piduriteni.

**Ettenähtud kvaliteet:** Volvo ehtne Dot 4 klass 6 või samaväärne.

**Maht:** 0,6 liitrit

### **Sellega seotud teave**

- Piduri- ja sidurivedelik - tase (lk. 354)

### **Roolivõimendiõli - mark**

Auto roolivõimendisüsteemis kasutatava vedeliku üldnimetus on roolivõimendi vedelik.

**Ettenähtud kvaliteet:** Volvo soovitatud roolivõimendi õli.

### **Sellega seotud teave**

- Roolivõimendiõli - tase (lk. 354)

## Kütusepaagi maht

Mootorikohased ettenähtud kütusepaagi mahud leiate tabelist.

Mootor	Maht (liitrit)	Ettenähtud kvaliteet
Bensiinimootor	umbes 67	Kütus - bensiin (lk. 295)
Diiselmootor	umbes 67	Kütus - diisel (lk. 296)

## Sellega seotud teave

- Kütuse tankimine (lk. 293)
- Mootorispetsifikatsioonid (lk. 401)

## Kliimaseadmete spetsifikatsioonid

Auto kliimaseadmes on kasutusriigist sõltuvalt külmutusaine R1234yf või R134a. Kliimaseadme külmutusaine tüübi tuvastamiseks vaadake kapoti siseküljel olevat kleebit.

Kliimaseadmes kasutamiseks ettenähtud vedelike ja määrdeainete tüübid ja mahud on toodud allolevates tabelites.

### Kliimaseadme kleebis

#### Külmutusaine R134a kleebis

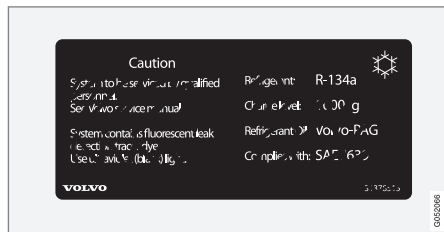

Kleebis paikneb mootoriruumis.

#### Külmutusaine R1234yf kleebis

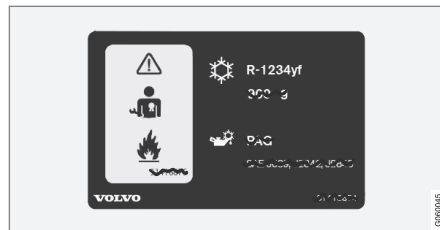

Kleebis paikneb mootoriruumis.

#### Külmutusaine R1234yf sümbolite selgitus

Tähis	Tähendus
	Ettevaatust
	Mobiilne kliimasüsteem (MAC)
	Määrdeaine tüüp

Tähis	Tähendus
	Mobiilse kliimasüsteemi (MAC) hooldamiseks on vajalik väljaõppe saanud tehnik
	Süttimisohklik külmutusaine

### Külmutusagens

#### Külmutusainega R134a autod

Mootor	Kaal	Ettenähtud kvaliteet
5-silindriline diisel	720 g	R134a
muu	800 g	

**⚠ HOIATUS**

Kliimaseadmesüsteem sisaldab rõhu all külmutusagensit R134a. Seda süsteemi võib teenindada ja remontida ainult volitatud teenindus.

**Külmutusainega R1234yf autod**

Kaal	Ettenähtud kvaliteet
750 g	R1234yf

**⚠ HOIATUS**

Kliimaseadmesüsteem sisaldab rõhu all külmutusagensit R1234yf. SAE J2845 (tehnikute koolitus mobiilse A/C-süsteemi külmutusagensite ohutu hoolduse ja sisalduse alal) nõuete kohaselt tohivad külmutusagensisüsteemi hooldada ja parandada ainult vastava väljaõppe ja sertifikaadiga tehnikud, et tagada süsteemi ohutus.

**Kompressoriõli**

Mootor	Kogus	Ettenähtud kvaliteet
4-silindriline	60 ml	PAG SP-A2
5-silindriline	110 ml	PAG SP-A2

**Aurusti****! TÄHTIS TEAVE**

A/C-süsteemi aurustit ei tohi kunagi parandada ega asendada kasutatud aurustiga. Uus aurusti peab olema sertifitseeritud ja tähistatud SAE J2842 nõuete kohaselt.

**Sellega seotud teave**



- Kliimaseadme süsteem - veaotsing ja rikke kõrvaldamine (lk. 355)
- Tüübitähised (lk. 394)

## Kütusekulu ja CO<sub>2</sub> heitmed

Sõiduki kütusekulu mõõdetakse liitrites 100 km kohta ja CO<sub>2</sub> heitgaase mõõdetakse grammides km kohta.

### Selgitus







CO <sub>2</sub>	grammi CO <sub>2</sub> /km
	liitrit/100 km







	Linnasõit
	Maantee sõit
	Kombineeritud sõit

man	manuaalkäigukast
aut	Automaatkäigukast







<b>i</b> <b>TÄHELEPANU</b>
Kui kütusekulu ja heitmete andmed puuduvad, on need esitatud lisan.

<b>i</b> <b>TÄHELEPANU</b>
Kõiki mootoreid kõikidel turgudel ei turustata.

S60 							
		CO <sub>2</sub>		CO <sub>2</sub>		CO <sub>2</sub>	
T2 (B4154T5)	aut	171	7,4	113	4,8	134	5,8
T3 (B4204T37)	man	172	7,4	107	4,6	131	5,6
T3 (B4154T4)	aut	171	7,4	113	4,8	134	5,8
T4 (B4204T19)	man	172	7,4	107	4,6	131	5,6
T4 (B4204T19)	aut	171	7,4	113	4,8	134	5,8

S60 							
		CO <sub>2</sub>	Ø 	CO <sub>2</sub>	Ø 	CO <sub>2</sub>	Ø 
T5 (B4204T11)	aut	198	8,6	114	4,9	145	6,2
T6 (B4204T9)	aut	199	8,6	120	5,1	149	6,4
T6 AWD (B4204T9)	aut	214	9,2	130	5,6	161	6,9
Polestar (B4204T43)	aut	240	10,5	144	6,3	179	7,8
D2 <sup>A</sup> (D4204T8)	man	115	4,4	95	3,6	102	3,9
D2 <sup>B</sup> (D4204T8)	man	112	4,3	92	3,5	99	3,8
D2 <sup>A</sup> (D4204T20)	aut	128	4,9	105	4,0	113	4,3
D2 <sup>B</sup> (D4204T20)	aut	125	4,8	102	3,9	110	4,2
D3 <sup>A</sup> (D4204T9)	man	118	4,6	98	3,7	105	4,0
D3 <sup>B</sup> (D4204T9)	man	117	4,5	94	3,6	102	3,9
D3 <sup>A</sup> (D4204T9)	aut	128	4,9	105	4,0	113	4,3
D3 <sup>B</sup> (D4204T9)	aut	125	4,7	100	3,8	109	4,1



S60 							
		CO <sub>2</sub>	Ø 	CO <sub>2</sub>	Ø 	CO <sub>2</sub>	Ø 
D4 <sup>A</sup> (D4204T14)	man	115	4,5	95	3,6	102	3,9
D4 <sup>B</sup> (D4204T14)	man	114	4,4	91	3,5	99	3,8
D4 <sup>A</sup> (D4204T14)	aut	139	5,3	98	3,7	113	4,3
D4 <sup>B</sup> (D4204T14)	aut	134	5,0	95	3,6	109	4,1
D4 AWD (D5244T21)	aut	176	6,7	124	4,7	143	5,4
D5 (D4204T11)	aut	142	5,4	106	4,0	119	4,5

<sup>A</sup> Ei kehti madala heitmete tasemega variandi puhul.

<sup>B</sup> Kehtib **ainult** madala heitmete tasemega variandi puhul.

Eelnevas tabelis esitatud kütusekulu ja heiteväärtused põhinevad EL-is standardiseeritud sõidutsüklitel (vt altpoolt), mis kehtivad standardvarustuses ja põhiversiooni tühimagiga sõidukite kohta. Lisavarustus suurendab auto tegelikku massi. Auto massi suurenemine, muu hulgas auto koormusest tingituna, põhjustab kütusekulu ja süsinikoksiidi heite lisandumist.

Kütusekulu võib tabelis esitatud väärtustest suurem olla mitmel põhjusel. Mõned näited:

- Sõiduki varustamise korral lisaseadmetega, mis mõjutavad sõiduki kaalu.
- Juhi sõidumaneer.
- Kui kasutaja valib mudeli põhiversiooni jaoks standardina paigaldatutest muud rattad võib veeretakistus suurened.
- Suur sõidukiirus lisab õhutakistust.
- Kütuse kvaliteet, tee- ja liiklusolud, ilm ja auto tehniline seisukord.

Eeltoodud näidete kombinatsioon võib oluliselt kütusekulu suurendada.

Suured erinevused auto kütusekulus võivad esineda EL-i määratud sõidutsüklites (vt altpoolt), mida kasutatakse auto sertifitseerimisel ja millel põhinevad tabelis esitatud kuluväärtused. Täiendavat teavet saad määrustest, millele viitab.

**i TÄHELEPANU**

Äärmuslikud ilmaolud, haagise vedamine või sõit kõrgmäestikus ning kütusekvaliteet on tegurid, mis suurendavad oluliselt auto kütusekulu.

**EL-I määratud sõidutsüklid**

Ametlikult deklareeritud kütusekuluarvud põhinevad kahel standardsel töötsükli labori tingimustes (EL-is määratud sõidutsüklid) ELi direktiivi EU Regulation no 692/2008 ja 715/2007 (Euro 5 / Euro 6) ja UN ECE Regulation no 101 kohaselt. Kuna sõidutsükleid kasutatakse ka kvaliteedikontrolliks, on testide korratavusele esitatud märkimisväärsed nõuded. Seetõttu viiakse testid läbi kontrollitult ja kasutades vaid auto põhifunktsioone (st kliimaseade, raadio jne on välja lülitatud). Selle tulemusel ei märgi ametlikud tulemused kliendi poolt nähtavaid tulemusi.

Määrused hõlmavad sõitu linnas ja põhiteedel":

- **Linnasõit** - mõõtmine algab mootori külma käivitusega. Sõitmine toimub simuleeritult.
- **Maanteeõit** - sõidukit kiirendatakse ja pidurdatakse kiiruste vahemikus 0-120 km/h (0-75 mph). Sõitmine toimub simuleeritult.

Manuaalkäigukastiga autodel alustatakse sõitmist teise käiguga.

Tabelis toodud kombineeritud ametlik kütusekulu vastab linnasõidu ja maanteeõidu kombinatsioonile kehtivate õigusaktide kohaselt.

Kahe sõidutsükli jooksul korjatakse heitgaasid süsinikdioksiidi emissioonide (CO<sub>2</sub>) määramiseks kokku. Neid analüüsitakse seejärel ja saadakse CO<sub>2</sub> heidete väärtus.

**Sellega seotud teave**

- Ökonoomne sõiduviis (lk. 298)
- Massid (lk. 398)

## Rattad ja rehvid - heakskiidetud mõddud

Teatud riikides ei ole kõik lubatud mõddud kirjas auto registreerimisdokumendis või muudes dokumentides. Järgmises tabelis on esitatud kõik

velgede ja rehvide heakskiidetud kombinatsioonid. Teavet mootori, esisillaveo (FWD) ja nelikveo (AWD) kohta tuleb vaadata tabelist. Täpsema teabe saamiseks sellek kohta vt. Tüubitähised (lk. 394).

Teave minimaalse lubatud koormusindeksi (LI) ja minimaalse lubatud kiirusklassi (SS) kohta, vt Koormusindeks ja kiirusklass (lk. 418).

✓ = heaks kiidetud

S60 Mootor	man/aut	205/60R16 7Jx16x50	215/55R16 7Jx16x50	215/50R17 7Jx17x50	235/45R17 7,5Jx17x55 8Jx17x55	235/40R18 8Jx18x55	235/40R19 <sup>A</sup> 8Jx19x55	245/35R20 8Jx20x55
T2 (B4154T5)	aut	✓	✓	✓	✓	✓	✓	-
T3 (B4154T4)	aut	✓	✓	✓	✓	✓	✓	-
T3 (B4204T37)	man	✓	✓	✓	✓	✓	✓	-
T4 (B4204T19)	man/aut	✓	✓	✓	✓	✓	✓	-
T5 (B4204T11)	aut	✓	✓	✓	✓	✓	✓	-
T5 (B4204T41)	aut	✓	✓	✓	✓	✓	✓	-
T6 (B4204T9)	aut	✓	✓	✓	✓	✓	✓	-
T6 AWD (B4204T9)	aut	✓	✓	✓	✓	✓	✓	-
Polestar (B4204T43)	aut	-	-	-	-	-	✓	✓
D2 <sup>B</sup> (D4204T8)	man	✓	-	-	-	-	-	-
D2 <sup>C</sup> (D4204T8)	man	✓	✓	✓	✓	✓	✓	-
D2 <sup>B</sup> (D4204T20)	aut	✓	-	-	-	-	-	-
D2 <sup>C</sup> (D4204T20)	aut	✓	✓	✓	✓	✓	✓	-

S60 Mootor	man/ aut	205/60R16 7Jx16x50	215/55R16 7Jx16x50	215/50R17 7Jx17x50	235/45R17 7,5Jx17x55 8Jx17x55	235/40R18 8Jx18x55	235/40R19 <sup>A</sup> 8Jx19x55	245/35R20 8Jx20x55
D3 <sup>B</sup> (D4204T9)	man/aut	✓	-	-	-	-	-	-
D3 <sup>C</sup> (D4204T9)	man/aut	✓	✓	✓	✓	✓	✓	-
D4 <sup>B</sup> (D4204T14)	man/aut	✓	-	-	-	-	-	-
D4 <sup>C</sup> (D4204T14)	man/aut	✓	✓	✓	✓	✓	✓	-
D4 AWD (D5244T21)	aut	-	✓	✓	✓	✓	✓	-
D5 (D4204T11)	aut	✓	✓	✓	✓	✓	✓	-

A Kehtib ainult sportšassii, R-Designi või Polestari autodele.

B Kehtib **ainult** madala heitmete tasemega variandi puhul.

C **Ei** kehti madala heitmete tasemega variandi puhul.

### Sellega seotud teave

- Rehvimõõdud (lk. 313)
- Ratta ja velje mõõdud (lk. 313)

## Koormusindeks ja kiirusklass

Tabelis allpool on näidatud minimaalne lubatud koormusindeks (LI) ja minimaalne lubatud kiirus-

klass (SS). Teavet mootori, esisillaveo (FWD) ja nelikveo (AWD) kohta tuleb vaadata tabelist.

Täpsema teabe saamiseks sellek kohta vt. Tüübi-  
tähistised (lk. 394).

S60 Mootor		man/ aut	Minimaalne lubatud koormusindeks (LI) <sup>A</sup>	Minimaalne lubatud kiirusklass (SS) <sup>B</sup>
T2	B4154T5	aut	93	H
T3	B4154T4	aut	93	H
T3	B4204T37	man	92	V
T4	B4204T19	man	92	H <sup>C</sup>
		aut	93	H <sup>C</sup>
T5	B4204T11	aut	93	H <sup>C</sup>
T5	B4204T41	aut	93	H <sup>C</sup>
T6	B4204T9	aut	93	H <sup>C</sup>
T6 AWD	B4204T9	aut	95	H <sup>D</sup>
Polestar	B4204T43	aut	95	W
D2	D4204T8	man	92	H
D2	D4204T20	aut	93	H
D3 <sup>E</sup>	D4204T9	man	92	H
		aut	93	H

S60 Mootor		man/ aut	Minimaalne lubatud koormusindeks (LI) <sup>A</sup>	Minimaalne lubatud kiirusklass (SS) <sup>B</sup>
D3 <sup>F</sup>	D4204T9	man	92	H <sup>C</sup>
		aut	93	H
D4 <sup>E</sup>	D4204T14	man	92	H
		aut	93	H
D4 <sup>F</sup>	D4204T14	man	92	H <sup>C</sup>
		aut	93	H <sup>C</sup>
D4 AWD	D5244T21	aut	94	H <sup>C</sup>
D5	D4204T11	aut	93	H <sup>C</sup>

A Rehvi koormusindeks peab olema tabelis märgituga vähemalt võrdne või suurem.

B Rehvi kiirusklass peab olema tabelis märgituga vähemalt võrdne või suurem.

C Autodel, millel puudub tippkiiruse piirang 210 km/h (130 mph), peab olema väikseim kiirusmärgistus V.

D Autodel, millel puudub tippkiiruse piirang 210 km/h (130 mph), peab olema väikseim kiirusmärgistus W.

E Kehitib **ainult** madala heitmete tasemega variandi puhul.

F **Ei** kehiti madala heitmete tasemega variandi puhul.

## Sellega seotud teave

- Rattad ja rehvid - heakskiidetud mõõdud (lk. 416)
- Rehvid - ettenähtud rehvirõhud (lk. 420)
- Rehvimõõdud (lk. 313)
- Ratta ja velje mõõdud (lk. 313)
- Rehvid - koormusindeks (lk. 314)
- Rehvid - kiirusindeksid (lk. 314)

## Rehvid - ettenähtud rehvirõhud

Mootorikohased ettenähtud rehvirõhud leiate tabelist.

<b>i</b> <b>TÄHELEPANU</b>
Kõik mootorid, rehvid või nende kombinatsioonid ei pruugi olla alati kõikidel turgudel saadaval.

S60 Mootor	Rehvimõõt	Kiirus (km/h)	Koormus, 1-3 inimest		Max. koormus		ECO-rõhk <sup>A</sup>
			Esiosa (kPa) <sup>B</sup>	Taga (kPa)	Esiosa (kPa)	Taga (kPa)	Ees/taga (kPa)
T2 (B4154T5)	205/60 R 16 215/55 R 16 215/50 R 17 235/45 R 17 235/40 R 18 235/40 R 19	0 - 160 <sup>C</sup>	230	230	260	260	260
T3 (B4154T4)		160+ <sup>D</sup>	260	240	280	260	-
T3 (B4204T37)							
T4 (B4204T19)							
D2 (D4204T8)							
D2 (D4204T20)							
D3 (D4204T9)							
T5 (B4204T11) T5 (B4204T41) D4 (D4204T14) D4 AWD (D5244T21)	215/55 R 16	0 - 160 <sup>C</sup>	230	230	260	260	260
	235/45 R 17	160+ <sup>D</sup>	260	240	280	260	-
	205/60 R 16	0 - 160 <sup>C</sup>	240	240	260	260	260
	215/50 R 17	160+ <sup>D</sup>	280	240	300	260	-
	235/40 R 18						
	235/40 R 19						

S60 Mootor	Rehvimõõt	Kiirus (km/h)	Koormus, 1-3 inimest		Max. koormus		ECO-rõhk <sup>A</sup>
			Esiosa (kPa) <sup>B</sup>	Taga (kPa)	Esiosa (kPa)	Taga (kPa)	Ees/taga (kPa)
T6 (B4204T9) T6 AWD (B4204T9) D5 (D4204T11)	215/55 R 16	0 – 160 <sup>C</sup>	230	230	260	260	260
	235/45 R 17	160+ <sup>D</sup>	280	240	300	260	-
	205/60 R 16	0 – 160 <sup>C</sup>	240	240	260	260	260
	215/50 R 17 235/40 R 18 235/40 R 19	160+ <sup>D</sup>	300	240	320	280	-



S60 Mootor	Rehvimõõt	Kiirus (km/h)	Koormus, 1-3 inimest		Max. koormus		ECO-rõhk <sup>A</sup>
			Esiosa (kPa) <sup>B</sup>	Taga (kPa)	Esiosa (kPa)	Taga (kPa)	Ees/taga (kPa)
Polestar (B4204T43)	235/40 R 19	0 – 160 <sup>C</sup>	240	240	260	260	260
		160+ <sup>D</sup>	300	240	320	280	-
	245/35 R 20	0 – 160 <sup>C</sup>	250	250	260	260	260
		160+ <sup>D</sup>	270	270	290	290	-
Ajutine varuratas		max. 80 <sup>E</sup>	420	420	420	420	-

A Ökonoomne sõit.

B Teatud riikides on SI-ühiku "Pascal" kõrval ka "bar": 1 bar = 100 kPa.

C 0 - 100 miili tunnis (mph)

D 100+ miili/h

E max 50 mph

### HOIATUS

19-tolliseid rattaid **ei tohi** kasutada autodel, millel **ei ole** lisavarustuseks R-Designi, sportšassiid või Polestari. 19-tolliste rataste kasutamine **standardse šassiiga** autodel tekitab ohutusrisi koos sõiduki vigastamise riskiga ning halvendab auto sõidumadusi.

- Tüübitähised (lk. 394)

### Sellega seotud teave

- Rattad ja rehvid - heakskiidetud mõõdud (lk. 416)
- Rehvimõõdud (lk. 313)
- Rehvid - rehvirõhk (lk. 312)

<b>A</b>					
Abiaku	370	Aku	265, 291, 366	AWD, nelikvedu	272
ACC – Kohanduv püsikiirusehoidja	191	vahetamine	368		
Active Xenon esituled	87	ülekoormus	291		
Adaptiivne kiirushoidik	191	Alarm	173, 174, 175	<b>B</b>	
ajaintervalli seadmine	196	automaatne taasaktiveerumine	174	Bensiini kvaliteet	295
ajutine väljalülitamine	196	kaugjuhtimispuhtri ei tööta	175	BLIS	226, 227
deaktiveerima	198	Signalisatsiooni häiresignaalid	175	BLIS-süsteemi teated	230
funktsioon	192	signalisatsiooni märgutuli	174	BLIS veateated	230
kiiruse juhtimine	194	signalisatsiooni piiratud toime	175	Broneerige teenindus ja remont	342
kiirushoidiku funktsioonide muutmise	200	signalisatsiooni testimine	156		
möödasõit	197	Allamägesõidu juhtimine	272		
ooterežiim	196	Allergiaid ja astmahoogusid põhjustavad ained.	118	<b>C</b>	
radarandur	204	Auto hooldamine	387	City Safety™	210
Veaotsing	201	Nahksisu	390	Clean Zone Interior Package (CZIP)	118
ülevaade	193	Automaatkäigukast	268	CO <sub>2</sub> heide	412
AIRBAG	32	haagis	300	Corner Traction Control	178
Ajutine rehvitihendus	335	manuaalsed käiguasendid (Geartronic)	268	CZIP (siseviimistluse pakett Clear Zone)	118
Aken		pukseerimine ja äravedu	306	CTA – Cross Traffic Alert	228
päikesesirm	96	Automaatlülitusega kaugtuled	85		
Aknad ning tahavaate- ja küljepeeglid	389	Automaatne taaslukustamine	166		
Aktiivne parkimisabi	253	Automaatpesu	387	<b>D</b>	
funktsioon	254	Autopesula	387	Diisel	296
Piirangud	257	Autopesula	387	kütuse lõppemine	296
Sümbolid ja teated	258	Auto tõstmine	345	Diisli tahmafilter	297
toimimine	255	Autovõtme mälu	151		
Aktiivsed kurvituled	87	Avarii, vt. Kokkupõrge	39		

## TÄHESTIKULINE SISUJUHT

Driver Alert Control	234
Driver Alert System	234

### E

ECC, elektrooniline kliimaseade	122
Eco Cruise	281
EcoGuide ökonomaiser	64
ECO-rõhk	420
ECO sõidurežiim	281
Eemaldatav haakekonks panipaik	301
Elektrijuhend	64
Elektriline katuseluuk	100
Elektriline seisupidur madal aku pinge	286
Elektrilised aknatõstukid Lähtestamine	94 95
Elektriliselt juhitud iste	76
Elektriliste klaasitõstukite lähtestamine	95
Elektrisoojendus	
Istmed	123
rool	80
tagaaken	97
tahavaate- ja küljepeeglid	97
Tuuleklaas	97

Elektrisüsteem	373
Elektrooniline kliimaseade, ECC	122
ERS - kaugkäivitus	261
Esilaternad	357
Esitulede kõrguse reguleerimine	82
Esitulede valgusvihk adapteerimine	88 88
kõrguse reguleerimine	82
Esitulede valgusvihi adapteerimine	88
Esitulede valgusvihi reguleerimine	88
Esitule jaotus, seadistamine	88
Esmaabi	322
Esmaabikomplekt	322
Esmaabi varustus	
Esmaabikomplekt	322
ohukolmnurk	320
Etanoolisisaldus maksimaalselt 10-protsendiline sisal- dus	295 295

### F

FSC, keskkonnamärgistus	24
-------------------------	----

### G

Gabariidid	397
Geartronic	268
GSI - käiguvahetusabi	267

### H

haagis	299
haagise vedamine	299
kaabel	299
Haagis lengerdamine	305 305
Haagisekonks	301
Tehnilised andmed	302
Haagise stabiilsusabi	179, 305
Haakekonks	
eemaldatav, eemaldamine	304
eemaldatav, kinnitamine	303
Haakekonks - eemaldatav paigaldamine/eemaldamine	303, 304
HDC	272
Heitgaasid	412
heitgaasid, toksilised, sissetõmme	291
Helisignaali	80

Hoiatuse märgutuli	
Kokkupõrke hoiatussüsteem	220
stabiilsus- ja veojõukontrolli süsteem	178
Hoiatusheli	
Kokkupõrke hoiatussüsteem	220
Hoiatuslamp	
Adaptiivne kiirushoidik	192
Hoiatussümbolid	61, 63, 66
Hooldus	
Roostekaitse	390
Hooldusgraafik	342
<b>I</b>	
IAQS - Siseõhu kvaliteedisüsteem	118
Immobilisaator	153
Infokraan	60, 61
Instrumentid ja juhtnupud	54, 57
Instrumentide valgustus	82
Interneti-ühendusega auto	
broneerige teenindus ja remont	342
Intervallpuhastus	93
Iste, vt. Istmed	75
Istmed	75
elektrilised	76
Elektrisoojendus	123

esiistmete seljatugede allasuunamine	76
peatoed, taga	78
tagaistme seljatoe langetamine	78
Istme mälufunktsioon	77
<b>J</b>	
Jahutusaine	355
Jahutussüsteem	290
ülekuumenemine	290
Jahutusvedelik	
maht ja klass	406
Jahutusvedelik, kontrollimine ja lisamine	353
Jalakäijakaitse	216
Jalgpidor	283, 284
Jalgratturiandur	218
Juhi valvsusabi	
toimimine	235
Juhtimine	292
jahutussüsteem	290
Juhtseadmete valgustus	82
Järelkäruuga sõitmine	299
haakekonksule langev suurim lubatud	
koormus	399
pukseerimisvõime	399

**K**

Kaameraandur	212, 223
Kaameraanduri veaotsing	212
Kaelalüli vigastused, WHIPS	37
Kaitsmed	
kindalaeka all	379
Kindalaeka all asuvas juhtmoodulis	381
Mootoriruumi külmtsoonis	385
mootoriruumis	375
pakiruumis	383
vahetamine	373
Üldist	373
Kaitsmekarp	373
Kapotikaas, avamine	347
Kasutusjuhend, ökomärgised	24
Katalüüsmuundur	298
Katalüüsneutralisaator	
Parandused	307
Katusekoormus, max kaal	398
Katuseluuk	
avamine ja sulgemine	100
muljumiskaitse	102
päikesesirm	102
õhutusasend	101
Kaug-/lähituled	84
Kaugjuhtimisega immobilisaator	153

## TÄHESTIKULINE SISUJUHT

Kaugjuhtimispuult, tüübikinnitus	176	Klaas		radarandur	204, 210
Kaugjuhtimispuult-võti	150, 151, 152	lamineeritud/tugevdatud	24	üldised piirangud	222
funktsioonid	154	Klaasipuhastid	364	Kompass	99
kadumine	150	puhastamine	365	kalibreerimine	99
liigenduv muukliist	157, 158	Tööasend	364	Konditsioneer	125
patarei vahetamine	160	vahetamine	364	Konfidentsiaalsuslukustus	158
Võimalik läbisõit	155, 161	Klaasipuhastid ja klaasipesu	93	Kontrollsümbolid	61, 63, 65
Kaugkäivitus - ERS	261	kleebised		Korrosioonikaitse	390
Kaugtuled, automaatne aktiveerimine	85	asukoht	394	Kotihoidja	146
Kell, seadmine	69	Kliimaseade		Kulumisnäiturid	312
Keyless drive	161, 162, 163, 164, 165, 260	andurid	117	Kurvitud	88
Kiirusehoidik	185	hetke temperatuur	117	Käigukangilukustus	270
Kiirusepiirik	182	isereguleerimine	124	Käigukast	266
ajutine väljalülitamine	183	personaalsed seadistused	119	automaatne	268
deaktiveerimine	184	temperatuuri hoidmine	125	manuaalne	266
kiiruseületamise alarm	184	Üldist	116	Käigukastiõli	
käivitamine	182, 183	Kliimaseade, vedelik		maht ja klass	407
Kiirushoidik		maht ja klass	410	Käiguvahetuse blokaatori vabastamine	270
ajutine väljalülitamine	186	Kokkulükatavad elektrilised küljepeeglid	97	Käiguvahetuse näidik	267
deaktiveerima	188	Kokkupõrge	39	Käiguvaliku inhibiitor, mehaaniline lahutamine	270
kiiruse juhtimine	186	Kokkupõrke hoiatus	216, 217	Käivitusabi	265
seatud kiiruse taastamine	187	Kokkupõrkehoiatus koos automaatse pidurdusega	216	Käsipidur	286
Kiirusindeksid, rehvid	314	Kokkupõrkehoiatussüsteem		Külglisemiskontroll	178
Kindalaegas	142	funktsioon	217		
lukustus	168	Jalakäijaandur	219		
Kivitäkked ja kriimustused	391	kasutamine	220		

Külgspeeglid	96
automaatne pimestuskaitse	97
Lähtestamine	97
Külgturvapadi, SIPS	36
Küljepeegli lähtestamine	97
Kütus	294, 295, 296
identifikaator	295, 296
kütusefilter	297
kütuse kokkuvõid	312, 313
kütusekulu	412
Kütusega töötav taimer	132
Kütusepaak maht	409

**L**

---

Laadimine	
koormakinnitusaasad	146
koorma vedamine katusel	145
pikk koorem	145
Üldist	144
Laadimisava	145
Lambid	356
Lamineeritud klaas	24

lapsed	
asukoht sõidukis	47
lasteiste ja turvapadi	47
lasteistmed ja külgmised turvapadjad	36
laste turvalukk	41
ohutus	41
Lapselukud	172
Laserandur	213
Lasteistmed	41
ISOFIX kinnitussüsteemiga lasteistmete	
mööduklassid	49
Lasteistmete ülemised kinnituspunktid	52
soovituslik	42
Turvatoolide ISOFIX-kinnitussüsteem	48
tüübid	50
libedad sõidutingimused	292
Libisemine	292
Liiklusmärkide teave	230
Piirangud	233
toimimine	231
Lisakütteseaded	
elektriline	136, 137
kütusega töötav	136
Lisavarustus/tarvik	16
LKA – sõiduraja hoidmise abifunktsioon	241, 242
Lock indicator	152

Lukustamine/lukust avamine	
Kindalaegas	168
seestpoolt	167
Lukustatavad rattapoldid	315
Lukust lahtitegemine	
seestpoolt	167
sõidukist väljastpoolt	165
Lukustus	
käsitsi lukustamine	166
lahtilukustamine	165, 167
lukustamine	165
Lukustuse kinnitus	152
Läbisõit	106
Lähenedemisvalgustuse kestus	92, 154
Lähtestamine, sõidumöödik	109, 112

**M**

---

Madal õlitase	350
Manuaalkäigukast	266
GSI - käiguvahetusabi	267
haagis	300
pukseerimine ja äravedu	306
Manuaalne käiguvalik (Geartronic)	268
Massid	
tühimass	398

## TÄHESTIKULINE SISUJUHT

Max katusekoormus	398	Mootoriõli	349, 403	Niiskusest lahtipuhumine	
Menüükasutus		filter	349	akendega seonduv	116
menüü ülevaade	103	mark ja kogus	404	esituledesse kogunev niiskus	387
Näidikupaneel	102	rasked tööolud	403	Näidikupaneel	60, 61
Mootor		Mootoriõli lisamine	350	Näidikute ülevaade	
deaktiveerima	261	Mootori õlitaseme kontrollimine	350	parempoolse rooliga mudelid	57
käivitamine	260	Mootori ülekuumenemine	290	vasakpoolse rooliga sõiduk	54
Start/Stop	274	Muljumiskaitse, katuseluu	102	Näidiku valgustus	82
ülekuumenemine	290	Mustrisügavus	315		
Mootori aeglaste pöörete reguleerimine	178	Muukliist	157, 158	<b>O</b>	
Mootoriga pidurdamine, automaatne	272	Möödikud		Ohukolmnurk	320
Mootori ja salongi kütteseade		kütusemöödik	60, 61	Ohutuled	89
taimer	132	spidomeeter	60, 61	Ohutulede lambid	
teated	134	tahhomeeter	60, 61	generaator ei lae	66
Mootoriploki soojendi	130	Möötevarras, elektrooniline	350, 351	Hoiatus	66
Mootoriploki soojendi ja salongisoojendi		Möötmad	397	Madal õlirohk	66
kiirseiskamine	132	MY CAR	105	Pidurisüsteemi rike	66
otsekäivitus	131			Seisupiduri rakendamine	66
Mootoriruum		<b>N</b>		Turvapadjad – SRS	66
jahutusvedelik	353			turvavöö meeldetuletus	29, 66
Kontrollimine	348	Nahksisu, pesemisjuhised	390		
Mootoriõli	349	Nelikvedu, (AWD)	272	<b>P</b>	
Piduri- ja sidurivedelik	354	Nelikvedu (AWD)	272	Paanikafunktsioon	154
roolivõimendiõli	354	Niiskuse kogunemine esituledesse	387	PACOS	34
ülevaade	347				
Mootori seiskamine	261				
Mootorispetsifikatsioonid	401				

Pakiruum		PCC – Personal Car Communicator		Plekid	390
koormakinnitusaasad	146	funktsioonid	154	Poleerimine	389
Laadimine	144	Võimalik läbisõit	156, 161	Position lamp	83
Valgustus	91	peatugi		Puhastamine	
Pakiruumi kaas	169	Keskmise iste, tagaiste	78	siseviimistlusmaterjal	390
Lukustamine / luku avamine	169	suunamine alla	79	sõiduki automaatpesu	387
Panipaigad		Personal Car Communicator	156	Sõiduki pesemine	387
Kindalaegas	142	Pesurid		turvavööd	391
Tunnelkonsool	142	klaasipesuvedelik, täitmine	365	veljed	388
Panipaigad salongis	140	Tuuleklaas	94	Puhastiharjad, soojendusega	94
PAP = aktiivne parkimisabi	253	Pesuvedelik	365	Pukseerimine	306
Pardaarvuti	106, 108, 111, 114	Pidurid	283, 284	pukseerimisvarras	307
Parkimisabi	246, 248	hädapidurdusabi EBA	285	Pukseerimisvarras, vt. Pukseerimisvahen-	
funktsioon	246	näidikuploki sümboolid	283	did	301
parkimisabi andurid	249	pidurisüsteem	283, 284	Pukseerimisvõimsus ja haakeseadise koor-	
tagasi	247	Pidurite lukustumisvastane süsteem,		mus	399
veaindikaator	249	ABS	284	Puksiiraas	307
Parkimisabi kaamera	250	Pidurituli	89	Puldivõtmega lukust lahti tegemine	164
Seaded	252	Pidurivedeliku lisamine	354	Purunenud rehvigas sõitmine	328
Parkimisabisüsteem - PAP	253	seisupidur	286	Päevasõidumöödik	68, 106
Patarei		Piduri- ja sidurivedelik	354	Päevasõidutuled	83
Hoiatussümboolid	368	Pidurituli	89	Päikesesirm	
hooldus	366	Pidurivedelik		tagaaken	96
kaugjuhtimispuhastusvõti/PCC	160	mark ja kogus	408	Päikesesirm, katuseluuk	102
Käivitamine	366	pimid, tehnilised spetsifikatsioonid	363	Päikesesirmisene peegel	143
käivitamine juhtmete abil	265	Pistikupes	143	Valgustus	91
Lisaaku	370	pakiruum	147		
Sümboolid akul	368				

## TÄHESTIKULINE SISUJUHT

Pöörlemiskontroll	178
pöörlemissuund	311

### R

Radariandur	192
Piirangud	204
Rattad	
Eemaldamine	316
lumeketid	315
paigaldamine	319
Rattad ja rehvid	
heakskiidetud mõõdud	416
rehvi koormusindeks ja kiirusklass	418
Rattapoldid	315
lukustatav	315
Rattavahetus	316
Regenereerimine	297
Rehvid	
hooldus	310
kulumismärgised	312
muustrisügavus	315
mõõtmised	416
pöörlemissuund	311
rehviparanduskomplekt	335
rehvirõhu seire	322, 324, 326
talverehvid	315

Tehnilised andmed	416, 418, 420
Vajuta	312, 420
Rehvide jälgimine	322
Rehvikoormuse indeks	314
Rehvimõõt	313
Rehviparandus	
rehvide täitmine	340
toimimine	337
ülekontrollimine	339
Rehviparanduskomplekt	
asukoht	335
ülevaade	336
Rehvirike	335
Rehvirõhu jälgimissüsteem	322, 324, 326
deaktiveerimine	326
käivitamine	326
madal rehvirõhk	327
Purunenult sõidetavad rehvid (SST)	328
Reguleeri	325
soovitused	327
Rehvirõhu kleebis	312
Režiim ECO	281
Rool	79
Elektrisoojendus	80
Klahvistik	80
laba	80
rooli reguleerimine	79

Rooli jäikus, kiiruspõhine	178
Rooli jäikuse tase, vt. Rooli jäikus	178
Rooli laba	80
Roolil olevad klahvid	80
Roolilukk	261
Rooli reguleerimine	79
roolivõimendiõli	
märk	408
Taseme kontrollimine	354

### S

Saatevalgustuse kestus	92
Saatja	20
Safety mode	39
Käivituskatse	40
sõidu jätkamine	41
Salongi filter	118
Salongi küttesead	130
Salongi lisatud	92
Salongimatid	142
Salongivalgustus	91
automaatne	91
Seadistatud ajaintervall	189
Seisupidur	286

Seljatugi	76	Sundlukustus	171	LKA	245
esiiste, langetamine	76	ajutine väljalülitamine	171	Sõidurealt kaldumise hoiatus	240
tagaiste, kokkupanek	78	välja lülitamine	171		
Sensus	72	Suunatud	90		
sildid		Suunatuli	90	<b>T</b>	
asukoht	394	Sõiduki siseviimistumaterjalid	390	Tagaaken	
SIPS-padjad	36	Sõiduki täismass	398	Elektrisoojendus	97
Sisemine tahavaatepeegel	98	Sõidumöödik, lähtestamine	109, 112	päikesesirm	96
automaatne pimestuskaitse	98	Sõiduomaduste kohandamine	178	Tagaiste	
Siseõhu kvaliteedisüsteem (IAQS)		Sõiduraja abifunktsioon		Elektrisoojendus	123
Õhupuhastus	118	toimimine	239, 243, 244	Tagasikäigulukk	267
Soojendus	126	Sõiduraja hoidmise abifunktsioon		Tagatulede pirnid	
Soojendusega puhastiharjad	94	(LKA)	241, 242	asukoht	361
Soojust peegeldav esiklaas	20	Sõidureast lahkumise hoiatus (LDW)	237, 238, 239	Tahavaatepeeglid	
Soovitavad turvaistmed		Sõitmine		elektriliselt ülestõstetav	97
tabel	42	pakiruumi kaas avatud	291	Elektrisoojendus	97
Soovitused sõidu ajaks	292	Sõnumid infonäidikul	104	Kompass	99
Stabiilsuse ja veojõu kontrollisüsteem		Sümbolid		salong	98
kasutamine	179	Hoiatussümbolid	61, 63	uks	96
Stabiilsus ja veojõu kontroll	178	Kontrollisümbolid	61, 63, 65	Tahmafilter	297
Stabiilsus- ja veojõusüsteem	178, 180	Sümbolid ja teated		TAHMAFILTRI TÄITUMINE	297
Stabiilsussüsteem	178	Adaptiivne kiirushoidik	202	Talvel sõitmine	292
Start/Stop	274	Juhi valvusabi	236	Talverattad	315
mootor ei lülitu välja	276	Kokkupõrkehoiatus koos automaatse		Talverehvid	315
Talitus ja kasutamine	274	pidurdusega	215, 224	Tankimine	
				kütusepaagi kork	293
				kütusepaagi luuk, manuaalne avamine	293

## TÄHESTIKULINE SISUJUHT

lisamine	293	Tunnelkonsool	142	Tööasend	364
tankeluuk	293	12 V pistikupesa	143	Tööriistad	321
Teabenupp, PCC	155, 156	Turvakardin	37	Tühimass	398
Teated	105	Turvalukk		Tühjalt sõidetavad toestatud rehvid (SST)	328
Teated ja sümbolid		lapsed	41	Tüübikinnitus	
Adaptiivne kiirushoidik	202	Turvapadi		kaugjuhtimispult-võtme süsteem	176
Juhi valvusabi	236	juhi kõrvalistuja pool	32, 34	radarisüsteem	206
Kokkupõrkehoiatus koos automaatse		juhi pool	32	rehvirõhu seire	329
pidurdusega	215, 224	sisse/välja lülitamine, PACOS	34	Tüübitähised	394
LKA	245	Turvapadjad	31		
Mootori ja salongi kütteseade	134	hoiatussümbol	30		
Sõidurealt kaldumise hoiatus	240	Turvavöö	26	<b>U</b>	
Teekonna statistika	114	Funktsioonile lülitumine	27		
Tehnilised vedelikud ja õlid	406, 407, 408, 410	kadunud	28	Udutuli	
Temperatuur		rasedus	28	tagumine	88
hetke temperatuur	117	Tagaiste	29	Ummikuabisüsteem	198
Temperatuuri seadistamine	125	turvavöö eelpinguti	29	Ummikus liikumise abifunktsioon	198
TM - rehvimonitor	322	turvavöö meeldetuletus	29		
TPMS - rehvirõhu seire	322, 324, 326	Turvavöö eelpinguti	29	<b>W</b>	
Transmission	266	Turvavöö kinnituse kontroll	29		
TSA - haagise stabiilsusabi	179, 305	Tuuleklaas		WHIPS	
Tugi	16	Elektrisoojendus	97, 126	istumisasend	38
Tulede survepesu	94	Tuuleklaasi pesemine	94	kaelalüli kaitseüsteem	37
Tungraud	321	Tuuleklaasipuhasti	93	lapse turvaiste/kõrgenduspadi	37
Tunneli avastamine	84	vihmaandur	93		
		Tuulutus	119		
		Täieliku õhutuse funktsioon	116, 168		

<b>V</b>		
Vahatamine	389	
Vahemaa hoiatus	188	
Piiirangud	189	
Sümbolid ja teated	190	
Valgusdioidid, PCC	156	
Valgustid, lampide vahetamine	356	
kaugtuli (aktiivsete ksenoon-esilatarnatega autodel)	360	
kaugtuli (halogeen-esilatarnatega autodel)	359	
lambihoidik, tagumine	361	
lähituli (halogeen-esilatarnatega autodel)	358	
numbrimärgi valgustus	362	
pakiruum	362	
päikesesirmisene peegel	362	
suunatud, eesmised	360	
Valgustus		
aktiivsed ksenoonesituled	87	
aktiivsed kurvituled	87	
Automaatlülitusega kaugtuled	85	
automaatse lülitusega tuled, reisijateruum	91	
Instrumentide valgustus	82	
juhtnupud	81, 91	
juhtseadmete valgustus	82	
kaug-/lähituled	84	
kodu julgestusvalgustus	92	
kurvituled	88	
läheneemisvalgustus	92, 154	
Näidiku valgustus	82	
pirnid, tehnilised spetsifikatsioonid	363	
Position lamp	83	
päevasõidutuled	83	
salongis	91	
tagumine udutuli	88	
tunneli avastamine	84	
Valgusvihu kõrguse reguleerimine	82	
Valgusvihu reguleerimine	81	
varuratas		
paigaldamine	319	
Varuratas	316	
Veaotsing		
Adaptiivne kiirushoidik	201	
Veateated		
Adaptiivne kiirushoidik	202	
Juhi valvsusabi	236	
LKA	245	
Sõidurealt kaldumise hoiatus	240	
vt. Teated ja sümbolid	202, 287	
Vedelikud, normkogused	365, 406, 407, 408, 409, 410	
Vees sõitmine	290	
Velg, mootmed	313	
Veljed		
puhastamine	388	
Ventilaator		
ECC	124	
Veojõu kontroll	178	
Vetthülgav pind, puhastamine	389	
Vett ja mustust hülgav kate	389	
Vibratsiooni neelamine	301	
Vihmaandur	93	
Volvo ID	21	
Volvo Sensus	72	
Võti	150, 152	
Võtme asendid	73	
Võtmeta - luku avamine	163	
Võtmeta - lukustamine	163	
Võtmevaba käivitamine (Võtmevaba juhtimine)	161, 162, 163, 164, 165, 260	
välistermomeeter	68	
Väljatõmbamine	308	
Väljund	401	
Värvikood, värv	392	
Värvikood, värvus	392	
Värvkate		
kahjustused ja parandused	391	
värvikood	392	

## TÄHESTIKULINE SISUJUHT

### Õ

---

Õhujaotus	119
tabel	128
Õhu siseringlusesse suunamine	127
Õhu konditsioneerimissüsteem	
remont	355
Õhukvaliteedi süsteem IAQS	118
Õhupuhastus	
materjal	119
reisijateruum	117, 118, 119
Õli, vt. ka Mootoriõli	403, 404

### Ö

---

Ökomärgised, FSC, kasutusjuhend	24
Ökonoomne sõiduvii	298

### Ü

---

Ülekuumenemine	290, 299
Ülesmäge paigalvõtu abi	271



