



XC90

KASUTUSJUHEND

VÄLKOMMEN!

Loodame, et Volvo pakub Sulle sõidurõõmu paljudeks aastateks. Auto konstrueerimisel mõtlesime Sinu ja Sinu kaasreisijate turvalisusele ja mugavusele. Volvo eesmärk on luua üks turvalisemaid autosid maailmas. Sinu Volvo vastab ka kõikidele kehtivatele ohutus- ja keskkonnanõuetele.

Soovitame teil lugeda kasutusjuhendis olevad juhised ja hooldusteave läbi, et oleksite kursis oma Volvo kõigi võimalustega. Kasutus-

juhend on saadaval ka mobiilirakendusena (Volvo kasutusjuhend) ning ettevõtte Volvo Cars tugisaidil (support.volvocars.com).

Soovitame kõigil alati kasutada nii selles kui ka teistes autodes turvavööd. Ärge juhtige autot, kui olete tarbinud alkoholi või kasutate ravimeid või on juhtimisvõime mõnel muul põhjusel halvenenud.

SISUKORD

KASUTUSJUHEND

Omanikuteave	18
Kasutusjuhend keskekraanil	19
Keskekraanil kasutusjuhendis navigeerimine	20
Mobiilseadmetes olev kasutusjuhend	22
Volvo Carsi tugsait	23
Kasutusjuhendi lugemine	23
Kasutusjuhend ja keskkond	25

TEIE VOLVO

Volvo ID	28
Volvo ID loomine ja registreerimine	28
Drive-E - puhtam sõidurööm	30
IntelliSafe – juhiabi ja turvalisus	33
Sensus - ühenduvus ja meelelahutus võrgus	34
Tarkvara uuendused	37
Andmete salvestamine	37
Teenuste üldtingimused	38
Kliendi privaatsuspoliitika	38
Oluline teave tarvikute ja lisavarustuse kohta	39
Tarvikute paigaldamine	39
Seadmete ühendamine auto diagnostikapessa	40
Auto VIN-koodi kuvamine	41
Riigi vahetamine importimisel või kolimisel	41
Juhi tähelepanu hajumine	42

TURVALISUS

Ohutus	44
Ohutusmeetmed raseduse ajal	44
Whiplash Protection System	45
Turvavööd	46
Turvavööde kinnitamine ja vabas-tamine	47
Turvavöö eelpinguti	49
Elektrilise turvavöö eelpinguti läh-testamine	50
Ukse ja turvavööga seotud meel-detuletus	50
Turvapadjad	51
Juhi turvapadjad	52
Kaassõitja turvapadi	53
Kõrvalistuja turvapadja aktiveeri-mine ja deaktiveerimine*	54
Külgturvapadjad	56
Turvakardinad	57
Safety mode	57
Auto käivitamine ja autoga liik-umine pärast ohutusrežiimi raken-dumist	58
Lasteohutus	59
Lasteistmed	60
Turvatoolide ülemised kinnituspunktid	60
Turvatoolide alumised kinnituspunktid	61

Laste turvatoolide kinnituspunktid i-Size/ISOFIX	62
Lapse turvaistme paigutamine	63
Laste turvavahendite paigaldamine	64
Auto turvavööd kasutava lapseistme asukohatabel.	66
i-Size'i lapseistete asukohatabel.	70
ISOFIX-i lasteistmete asukohatabel	72
Integreeritud lapse turvatool*	77
Integreeritud lapse turvatooli istmepadja üles pööramine*	78
Integreeritud lapse turvatooli istmepadja alla pööramine*	78

EKRAANID JA HÄÄLJUHTIMINE

Juhipoolsed ekraanid ja juhtnupud vasakpoolse rooliga autos	82	Keskekraani haldamine	115
Ekraanid ja juhtnupud juhi juures parempoolse rooliga autos	83	Keskekraani aktiveerimine ja inaktiveerimine	118
Juhi ekraan	86	Keskekraani kuvade vahel liikumine	118
Juhiekraani seadistused	90	Alamkuvade haldamine keskekraanil	122
Kütusemõõdik	91	Funktsioonivaade keskekraanil	125
Pardaarvuti	91	Rakenduste ja nuppude liigutamine keskekraanil	127
Teekonna andmete kuvamine juhi ekraanil	93	Keskekraani olekuriba tähised	127
Pardaarvuti lähtestamine	94	Keskekraani klaviatuur	129
Teekonna statistika kuvamine keskekraanil	94	Keskekraani klaviatuuri keele muutmine	132
Teekonna statistika sätted	95	Tähemärkide, tähtede ja sõnade käsiisi sisestamine keskekraanile	132
Kuupäev ja kellaeg	96	Keskekraani kujunduse muutmine	134
Välitemperatuurimõõdik	96	Süsteemiheli väljalülitamine ja helitaseme muutmine keskekraanil	134
Märgu- ja hoiatussümbolid	97	Süsteemi mõõtühikute muutmine	135
Juhiekraani litsentsiga nõustumine	99	Süsteemikeele muutmine	135
Rakenduse menüü juhiekraanil	106	Muud sätted keskekraani ülavaatel	135
Rakendusemenüü haldamine juhiekraanil	107	Kontekstipõhise seadistuse avamine keskekraanil	136
Juhiekraanil olevad teated	108	Kasutajaandmete lähtestamine auto omaniku vahetusel	137
Sõnumite haldamine juhiekraanil	109	Sätete lähtestamine keskekraanil	137
Juhiekraanilt salvestatud teatega tegelemine	110	Keskekraani sätete tabel	138
Keskekraani ülevaade	112	Juhiprofiilid	139

Juhiprofiili valimine	140
Juhiprofiili ümbernimetamine	140
Juhiprofiili kaitsmine	141
Kaugjuhtimispult-võtme sidumine juhi profiiliga	141
Juhiprofiilide sätete lähtestamine	142
Sõnum keskekraanil	142
Teadete haldamine keskekraanil	143
Keskekraanilt salvestatud teatega tegelemine	143
Esiklaasi ekraan*	144
Esiklaasinäidiku aktiveerimine ja deaktiveerimine*	146
Esiklaasinäidiku sätted*	146
Häältuvastus	147
Hääljuhtimise kasutamine	148
Telefoni juhtimine hääljuhtimissüsteemi abil	150
Raadio ja meediumi häälega juhtimine	151
Häälvälmise seaded	151

VALGUSTUS

Valgustuse lülitid	154
Tulefunktsioonide reguleerimine keskekraanil	155
Esitulede valgusvihu kohandamine esituledest	156
Esitulede taseme reguleerimine	156
Parktuled	157
Päevasõidutuled	158
Lähituled	159
Kaugtule kasutamine	159
Aktiivne kaugtuli	160
Suunatulede kasutamine	161
Aktiivsed kurvituled*	162
Eesmised udutuled/kurvituled*	163
Tagumine udutuli	164
Pidurituli	164
Hädapidurituled	165
Ohutuled	165
Turvalise kojujõudmise valgustuse kasutamine	166
Lähenemisvalgustuse kestus	166
Salongivalgustus	166
Sisevalgustuse reguleerimine	168

AKNAD, KLAASID JA PEEGLID

Aknad, klaas ja peeglid	172
Akende ja päikesesirmide muljumiskaitse	172
Muljumiskaitse lähtestamisjada	173
Aknaatõstukid	173
Elektriliste klaasitõstukite kasutamine	174
Päikesesirmi kasutamine*	175
Tahavaatepeeglid	176
Tahavaatepeegli pimestuskaitse reguleerimine	176
Külgpeeglite nurga reguleerimine	177
Panoraamkatuseluu*	179
Panoraamkatuseluu kasutamine*	180
Katuseluugi* päikesevarju automaatne sulgemine	182
Klaasipuhastid ja pesuvedelik	183
Tuuleklaasipuhastite kasutamine	183
Vihmaanduri kasutamine	184
Vihmaanduri mälu funktsiooni aktiveerimine ja deaktiveerimine	185
Tuuleklaasi- ja laternapesurite kasutamine	186
Tagaakna puhasti ja tagaakna pesuri kasutamine	187
Automaatse tagaklaasipuhasti kasutamine tagurdamisel	188

ISTMED JA ROOL

Manuaalne esiiste	190
Elektriline esiiste*	191
Elektrilise esiistme reguleerimine*	191
Istme, küljepeeglite ja esiklaasi ekraani* asendi salvestamine	192
Istme, küljepeeglite ja esiklaasi ekraani* salvestatud asendi kasutamine	193
Esiistme massaažisätet*	194
Esiistme massaažisätete* määramine	195
Esiistme istmepadja pikkuse reguleerimine*	195
Esiistme küljetugede* reguleerimine	196
Esiistme nimmetoe* reguleerimine	197
Kaassõitja istme reguleerimine juhikohalt*	198
Teise istmerea seljatugede allalaskmine	199
Teise istmerea peatugede reguleerimine	201
Teise istmerea istmete pikisuunas reguleerimine*	203
Teise istmerea seljatoe kalde reguleerimine	204
Juurdepääs kolmandale istmereal ja sealt väljumine*	205
Kolmanda istmerea seljatugede allalaskmine*	206

Rooli juhtnupud ja signaal	206
Roolilukk	207
Rooli reguleerimine	207

KLIIMASEADE

Kliimaseade	210
Kliimavööndid	210
Kliimaseade – andurid	211
Tajutav temperatuur	211
Kliimaseadme häälega juhtimine	212
Õhu kvaliteet	213
CleanZone*	213
Clean Zone Interior Package*	214
Interior Air Quality System*	214
Õhukvaliteedianduri aktiveerimine ja deaktiveerimine*	215
Salongi filter	215
Advanced Air Cleaner*	215
Õhujaotus	216
Õhujaotuse muutmine	216
Ventilatsiooniavade avamine, sulgemine ja suunamine	217
Õhujaotusvalikute tabel	218
Kliima juhtnupud	221
Soojendusega esiistme aktiveerimine ja deaktiveerimine*	223
Esiistme soojenduse automaatse sisselülitamise aktiveerimine ja deaktiveerimine*	224
Soojendusega tagaistme aktiveerimine ja deaktiveerimine*	224

Ventileeritud esiistme aktiveerimine ja deaktiveerimine*	225	Temperatuuri reguleerimine tagaistme jaoks*	235	Seisukütteseade*	247
Rooli soojenduse aktiveerimine ja deaktiveerimine*	226	Temperatuuri sünkroonimine	236	Lisasoojendus*	248
Roolisoojenduse automaatse sisselülitumise aktiveerimine ja deaktiveerimine*	226	Õhukonditsioneer aktiveerimine ja deaktiveerimine	236	Lisasoojendi automaatse sisselülitumise aktiveerimine ja inaktiveerimine*	248
Auto kliimaseadme aktiveerimine	227	Kolmanda istmerea kliimaseadme aktiveerimine ja deaktiveerimine*	237		
Õhuringluse aktiveerimine ja deaktiveerimine	227	Kolmanda istmerea kliimaseadme automaatse sisselülitumise aktiveerimine ja deaktiveerimine*	237		
Õhuringluse ajasätte aktiveerimine ja deaktiveerimine	228	Seisukliima*	238		
Maksimaalse võimsusega sulatuse aktiveerimine ja deaktiveerimine	228	Eelsoojendus*	238		
Tuuleklaasi soojenduse aktiveerimine ja deaktiveerimine*	229	Eelsoojenduse* käivitamine ja väljalülitamine	239		
Tuuleklaasi soojenduse automaatse sisselülitumise aktiveerimine ja desaktiveerimine*	230	Eelsoojenduse ajasätte*	240		
Tagaklaasi ja külgepeeglite soojenduse aktiveerimine ning deaktiveerimine	231	Eelsoojenduse ajasätte lisamine ja muutmine*	240		
Tagaklaasi ja külgepeeglite soojenduse aktiveerimine ning deaktiveerimine	231	Eelsoojenduse ajasätte aktiveerimine ja deaktiveerimine*	241		
Ventilaatori kiiruse reguleerimine esiistme jaoks	232	Eelsoojenduse ajasätte eemaldamine*	242		
Ventilaatori kiiruse reguleerimine tagaistme jaoks*	232	Eelpuhastus*	243		
Temperatuuri reguleerimine esiistme jaoks	234	Eelpuhastuse käivitamine ja väljalülitamine*	243		
		Mugav salongikliima parkimisel*	243		
		Kliima mugavusfunktsiooni sisse- ja väljalülitamine parkimisel*	244		
		Seisukliima sümbolid ja teated*	245		
		Kütteseade*	246		

VÕTI, LUKUUSTUS JA ALARM

Lukustamine ja avamine	250
Lukustuse kinnitus	250
Luku märguannete säte	252
kaugjuhtimispuult-võti	252
Lukustamine ja lukust avamine kaugjuhtimispuuldiga	254
Autosisese ja kaugühenduse abil lukust avamise sätted	256
Tagaluugi lukust lahti tegemine kaugjuhtimispuuldiga	256
Kaugjuhtimispuult-võtme tööulatus	257
Kaugjuhtimispuuldi patarei vahetamine	257
Kaugjuhtimispuuldite juurdetellimine	261
Care Key - piirangutega kaugjuhti- mispuult	261
Rakenduse Care Key seaded	262
Eemaldatav puldivõti	262
Lukustamine ja lukust avamine eraldatava võtmega	263
Immobilisaator	265
Kaugjuhtimispuult-võtme süsteemi tüübikinnitus	266
Nappudeta puutetundlikud pinnad*	281
Võtmeta lukustamine ja lukust avamine*	282
Võtmeta sisenemise sätted*	283
Tagaluugi lukust avamine võtmeta*	283

Käivitus- ja lukustussüsteemide antennide asukohad	284
Lukustamine ja lukustuse avamine auto seest	285
Tagaluugi lukust avamine seestpoolt	286
Lapselukkude aktiveerimine ja desaktiveerimine	286
Automaatne lukustamine sõitmise ajal	287
Tagaluugi sulgemine ja lukusta- mine nupuga*	288
Elektrilise tagaluugi maksimaalse avatuse määramine*	289
Tagaluugi avamine jalaliigutusega*	290
Privaatsuslukk	292
Privaatlukustuse aktiveerimine ja deaktiveerimine	292
Alarm*	294
Alarmide aktiveerimine ja deakti- veerimine*	295
Vähendatud alarmitase*	295
Sundlukustus*	296

JUHI ABISTAMINE

Driver support system	298
Kiirusest olenev juhtajami koor- musjõud	298
Elektrooniline stabiilsusabisüsteem	299
Sportrežiimis olev elektrooniline stabiilsuskontroll	300
Sportrežiimi aktiveerimine või inaktiveerimine elektroonilises sta- biilsussüsteemis	301
Elektroonilise stabiilsusabisüs- teemi sümbolid ja teated	302
Connected Safety	304
Funktsiooni Connected Safety sisse- või väljalülitamine	305
Funktsiooni Connected Safety pii- rangud	305
Liiklusmärkide teave*	306
Liiklusmärgi teabe* aktiveerimine või inaktiveerimine	307
Liiklusmärkide teabe kuvarežiim*	308
Liiklusmärkide teave ja funktsioon Sensus Navigation*	310
Kiiruspiirangu ja kiiruskaamera hoiatust liiklusmärkide teabe funktsioonilt*	310
Liiklusmärgi teabe hoiatuste akti- veerimine või inaktiveerimine*	311
Liiklusmärkide tuvastamise funktsiooni piirangud*	312

Kiirusepiiraja	313	Kohanduva püsikiirusehoidja piirangud*	328	Juhiabisüsteemi sihtmärgi muutumine	348
Kiirusepiiraja valimine ja aktiveerimine	314	Vahetamine püsikiirusehoidja ja kohanduva püsikiirusehoidja* vahel keskekraanil	329	Juhiabi salvestatud kiiruse seadistamine	349
Kiirusepiiraja inaktiveerimine	314	Kohanduva püsikiirusehoidja sümboolid ja teated*	330	Ajaintervall eesoleva sõidukini	350
Kiirusepiiraja ajutine inaktiveerimine	315	Pilot Assist*	332	Sõidurežiimid pikivahe kasutamisel	351
Kiirusepiiraja limiidid	315	Pilot Assist-i juhtnupud*	334	Automaatne pidurdamine juhiabisüsteemiga	351
Automaatne kiiruspiiraja	316	Kuvarežiim Pilot Assist-ile*	335	Sõidurajaabi	352
Automaatse kiirusepiiraja aktiveerimine või inaktiveerimine	317	Funktsiooni Pilot Assist* valimine ja aktiveerimine	336	Sõiduraja hoidmise abifunktsiooni aktiveerimine või inaktiveerimine	354
Automaatse kiiruspiiraja kõrvalekalde muutmine	318	Funktsiooni Pilot Assist* inaktiveerimine	337	Sõidurajaabi abisüsteemi suvandi valimine	355
Automaatse kiiruspiiraja piirangud	319	Funktsiooni Pilot Assist ooterežiim*	338	Sõidurajaabi piirangud	355
Kiirusehoidik	319	Roolimisabi ajutine keelamine funktsiooniga Pilot Assist*	339	Sõidurajaabifunktsiooni sümboolid ja teated	356
Püsikiirusehoidja valimine ja aktiveerimine	320	Funktsiooni Pilot Assist* piirangud	339	Sõiduraja abisüsteemi kuvarežiim	358
Püsikiirusehoidja inaktiveerimine	321	Funktsiooni Pilot Assist* sümboolid ja teated	342	City Safety™	359
Püsikiirusehoidja ooterežiim	322	Kurviläbimisabi*	344	City Safety alamfunktsioonid	360
Kohanduv kiirusehoidik*	322	Kurviläbimise abifunktsiooni aktiveerimine või inaktiveerimine*	345	Hoiatuskauguse seadistamine City Safety	362
Kohanduva kiirusehoidiku juhtseaded*	324	Kurviläbimisabi piirangud*	345	Takistuste tuvastamine funktsiooniga City Safety™	363
Kohanduva püsikiirusehoidiku kuvaolek*	324	Möödasõiduabi*	346	City Safety ristuvast liikluses	365
Kohanduva püsikiirusehoidja valimine ja aktiveerimine*	325	Möödasõiduabi	346	Funktsiooni City Safety piirangud ristuva liikluse korral	366
Kohanduva püsikiirusehoidja inaktiveerimine*	326	Juhiabisüsteemi hoiatus kokkupõrkeohu korral	347	City Safety roolimisabi koos vältimismanöövrtega	366
Kohanduva püsikiirusehoidja ooterežiim*	327				

City Safety juhtimisabi piirangud kokkupõrke vältimisel	367	BLIS teated	383	Parkimiskaamera asukohad ja jälgimisalad*	399
Automaatne pidurdus takistatud vältiva manööverduse korral funktsiooniga City Safety	367	Driver Alert Control	384	Parkimisabi kaamera parkimisabi-jooned*	401
City Safety pidurdab lähenevate sõidukite ees	368	Funktsiooni Driver Alert Control sisse- või väljalülitamine	385	Parkimisabisüsteemi anduri väljad	403
Funktsiooni City Safety piirangud	369	Funktsiooniga Driver Alert Control puhkekoha juhendamise valimine hoiatuse korral	385	Parkimiskaamera aktiveerimine	404
City Safety teated	372	Funktsiooni Driver Alert Control piirangud	386	Parkimisabikaamera sümbolid ja teated	406
Roolimisabi kokkupõrkeohu korral	373	Pikivahe hoiatus*	386	Aktiivne parkimisabi*	408
Juhtimisabi aktiveerimine või inaktiveerimine kokkupõrkeohu korral	374	Pikivahe hoiatuse aktiveerimine või inaktiveerimine	387	Funktsiooni Park Assist Pilot parkimisvalikud*	409
Roolimisabi rajalt kõrvalekaldu- mise ohu korral	374	Pikivahe hoiatuse piirangud	388	Aktiivse parkimisabi* kasutamine	410
Roolimisabi vastutuleva sõidukiga kokkupõrke ohu korral	375	Cross Traffic Alert*	388	Paralleelselt parkimiskohalt välju- mine funktsiooniga Park Assist Pilot*	413
Roolimisabi tagant otsasõidu ohu korral*	376	Funktsiooni Cross Traffic Alert sisse- või väljalülitamine*	389	Aktiivse parkimisabi piirangud*	413
Roolimisabi kokkupõrkeohu korral ja selle piirangud	377	Funktsiooni Cross Traffic Alert* piirangud	390	Aktiivse parkimisabi teated*	416
Juhtimisabi sümbolid ja teated kokkupõrkeohu korral	378	Funktsiooni Cross Traffic Alert teated*	392	Radariüksus	417
Rear Collision Warning*	379	Parkimisabi*	393	Radarseadmete tüübikinnitus	418
Funktsiooni Rear Collision Warning* piirangud	379	Park Assist Pilot esiosas, tagaosas ja külgedel*	394	Kaamera	426
BLIS*	380	Parkimisabisüsteemi aktiveeri- mine või inaktiveerimine*	395	Kaamera ja radariüksuse piirangud	426
Funktsiooni BLIS sisse- või välja- lülitamine	381	Parkimisabi piirangud	395	Kaamera- ja radariüksuse soovi- tuslik hooldus	429
Funktsiooni BLIS piirangud	382	Parkimisabi sümbolid ja teated	397	Kaamera ja radarseadme tähised ja teated	430
		Parkimisabi kaamera*	398		

KÄIVITAMINE JA SÕITMINE

Käivita auto	434	Kallakul käivitamise abivahend	446	Tasemekontroll* ja tõukeleevendi	464
Mootori väljalülitamine	435	Automaatne pidurdamine avarii järel	446	Kõrguse reguleerimise sätted*	467
Süüteasendid	436	Regeneratiivne pidurdamine*	446	Väikese kiiruse hoidik*	467
Süüterežiimi valimine	437	Käigukast	447	Väikse kiirusega sõitmise* funktsiooni aktiveerimine ja deaktiveerimine funktsiooninupu abil	468
Alkolukk*	437	Automaatkäigukast	447	Mägipiduri funktsioon*	469
Alkoluku alistamine*	438	Käigu vahetamine automaatkäigukastiga	448	Mägipiduri* aktiveerimine ja deaktiveerimine funktsiooninupuga	470
Enne alkolukuga mootori käivitamist*	438	Käiguvahetamine roolilabadega*	450	Ökonoomne sõiduväsi	470
Pidurite funktsioonid	438	Käigukangilukustus	451	Ettevalmistused pikaks sõiduks	471
Jalgpidur	439	Deaktiveerida automaatne käigukangilukustus	452	Talvel sõitmine	472
Pidurdusjõu võimendamine	440	Kick-down-funktsioon	453	Vees sõitmine	473
Pidurdamine märjal teekattel	440	Launch funktsioon*	453	Kütusepaagi korgi avamine ja sulgemine	473
Pidurdamine soolatud teekattel	440	Automaatkäigukasti tähised ja teated	453	Kütuse tankimine	474
Pidurisüsteemi hooldus	441	Käiguvahetuse näidik	454	Kütuse käsitsemine	475
Seisupidur	441	Neljarattavedu*	455	Bensiin	476
Seisupiduri aktiveerimine ja deaktiveerimine	442	Sõidurežiimid*	455	Bensiiniosakeste filter	477
Automaatse seisupiduri aktiveerimise seade	443	Sõidurežiimi vahetamine*	457	Diiseli	477
Parkimine tõusul	443	Sõidurežiim Eco	458	Tühi paak ja diiselmootor	479
Seisupiduri rikke korral toimige järgmiselt	444	Sõidurežiimi Eco aktiveerimine ja deaktiveerimine funktsiooni nupuga	460	Diisli tahmafilter	479
Automaatne pidurdamine, kui auto seisab paigal	444	Start/Stop funktsioon	460	Heitkoguste kontrollimine AdBlue®-ga	480
Automaatse pidurifunktsiooni aktiveerimine ja deaktiveerimine seisumise ajal	445	Sõitmine funktsiooni Start/Stop abil	460	AdBlue® käsitsemine	481
		Funktsiooni Start/Stop ajutine inaktiveerimine	462	AdBlue® taseme kontrollimine ja lisamine	481
		Funktsiooni Start/Stop tingimused	462		

Funktsiooni AdBlue® sümbolid ja teated	484
Mootori ja ajamisüsteemi ülekuumenemine	486
Käivitusaku ülekoormus	487
Auto käivitamine abiakuga	487
Haakekonks*	489
Haakekonksu* spetsifikatsioonid	489
Väljalükatavad/sissetõmmatavad haakekonksud*	490
Haagisega sõitmine	492
Haagise stabiilsusabisüsteem*	494
Haagisetulede kontrollimine	495
Haakekonksule paigaldatud jalgrattaraam*	496
Pukseerimine	497
Puksiiraasa paigaldamine ja eemaldamine	498
Väljatõmbamine	499
HomeLink®*	500
HomeLink®* programmeerimine	501
Rakenduse HomeLink®* kasutamine	503
HomeLink®*-i tüübikinnitus	503
Kompass*	504
Kompassi* aktiveerimine ja inaktiveerimine	504

Kompassi kalibreerimine*	504
--------------------------	-----

HELI, MEEDIUM JA INTERNET

Heli, meedium ja Internet	508
Heliseadistused	508
Helielamus*	509
Rakendused	510
Rakenduste allalaadimine	511
Rakenduste uuendamine	512
Rakenduste kustutamine	512
Raadio	513
Raadio sisselülitamine	513
Raadio lainepikkuse ja raadiojaama vahetamine	514
Raadiojaamade otsing	515
Raadiokanalite salvestamine raadio lemmikkanalite rakendusse	516
Raadio sätted	516
RDS-raadio	518
Digiraadio*	518
Ühendus FM-raadio ja digiraadio* vahel	519
Media player	519
Meediumi taasesitus	520
Meediumi juhtimine ja vahetamine	521
Meediumide otsing	522
Gracenote®	523
Video	524
Video esitamine	524

DivX®-video taasesitamine	524	Telefoni käsitsi autoga ühendamine Bluetoothi kaudu	538	Puuduv või halb Interneti-ühendus	553
Video sätted	525	Bluetoothi ühendusega telefoni eraldamine	538	Wi-Fi -võrgu eemaldamine	554
Meedium Bluetooth®-i kaudu	525	Bluetoothiga ühendatud telefonide vahel lülitumine	539	Wi-Fi -pääsupunkti tehnoloogia ja turve	554
Seadme ühendamine Bluetooth®-i kaudu	525	Bluetoothiga ühendatud seadmete eemaldamine	539	Kasutustingimused ja andmete jagamine	555
Meedium USB-pesa kaudu	526	Telefonikõnede haldamine	539	Andmete jagamise aktiveerimine ja inaktiveerimine	555
Seadme ühendamine USB-pesa kaudu	526	Tekstsõnumite haldamine	540	Andmete jagamine teenustega	556
USB-seadmete tehnilised spetsifikatsioonid	527	Tekstsõnumite seadistused	541	Kõvaketta salvestusruum	557
Ühilduvad meediumivormingud	527	Telefoniraamatu jagamine	542	Heli ja meediumit käsitlevad litsentsilepingud	558
Apple® CarPlay®*	528	Telefonisätted	542		
Rakenduse Apple® CarPlay®* kasutamine	529	Bluetoothi seadmete sätted	543		
Apple® CarPlay®* seaded	531	Juhtmeta telefonilaadija*	543		
Nõuandeid Apple® CarPlay®* kasutamiseks	531	Juhtmeta telefonilaadija kasutamise*	543		
Android Auto*	532	Juhtmevaba laadija sertifikaat	545		
Rakenduse Android Auto* kasutamine	533	Interneti-ühendusega auto*	549		
Android Auto* seadistused	534	Auto ühendamine Internetiga Bluetoothiga telefoni kaudu	550		
Nõuandeid Android Auto* kasutamiseks	534	Auto ühendamine Internetiga telefoni kaudu (Wi-Fi)	550		
Telefon	535	Auto Internetiga ühendamine automodemi (SIM-kaardi) abil	551		
Telefoni esmakordne autoga ühendamine Bluetoothi kaudu	536	Automodemi sätted*	552		
Telefoni automaatne autoga ühendamine Bluetoothi kaudu	538	Auto Interneti-ühenduse jagamine Wi-Fi pääsupunkti kaudu	552		

RATTAD JA REHVID

Rehvid	570
Rehvi mõõdutähis	571
Rataste (velgede) mõõdutähis	572
Rehvi pöörlemissuund	573
Rehvide kulumismärgised	573
Rehvirõhu kontrollimine	574
Rehvirõhu reguleerimine	574
Soovitatav rehvirõhk	575
Rehvirõhu seiresüsteem*	576
Rehvirõhu jälgimise uue viiteväärtuse salvestamine*	577
Vaadake keskekraanil* rehvirõhu olekut.	578
Tegevus madala rehvirõhu hoiatuse korral	579
Rehvirõhu kontrolli teated*	580
Ratta vahetamine	581
Tööriistakott	582
Tungraud*	583
Rattapoldid	584
Varuratas*	584
Varuratta käsitsemine*	585
Talverehvid	586
Lumeketid	587
Ajutine rehviparanduskomplekt	588

Torkeaugu parandamiskomplekti kasutamine	588
Täitke rehvi rehvide paranduskomplektist pärineva kompressoriga	592

LAADIMINE, PAGASIRUUM JA SALONG

Salongi interjäär	596
Tunnelkonsool	597
Pistikupesa	598
Elektripistikute kasutamine	599
Kindalaeka kasutamine	600
Päikesesirmid	601
Pakiruum	601
Laadimissoovitused	601
Katusekoorem ja koorma paigutamine pakiraamile	603
Kotikonksud	603
Koormakinnitusaasad	604
Pagasiruumikatte paigaldamine ja eemaldamine*	605
Pagasiruumikatte kasutamine*	605
Kaitsevõrede paigaldamine ja eemaldamine*	608
Kaitsevõrgu paigaldamine ja eemaldamine*	609
Esmaabikomplekt*	611
Ohukolmnurk	611

HOOLDUS JA TEENINDUS

Volvo teenindusprogramm	614	Kaitsmed mootoriruumis	637	Eksterjööri puhastamine	663
Andmeedastus auto ja teeninduse vahel Wi-Fi kaudu	614	Kaitsmed kindalaeka all	642	Poleerimine ja vahatamine	663
Allalaadimiskeskus	615	Kaitsmed pagasiruumis	647	Käsipesu	664
Süsteemiuuenduste haldamine allalaadimiskeskuse kaudu	615	Pirni vahetamine	652	Automaatpesu	666
Auto olek	616	Plastkatte eemaldamine lambi vahetamiseks	652	Survepesu	667
Broneerige teenindus ja remont	616	Esitule ovaalkatte eemaldamine	653	Puhastiharjade puhastamine	667
Auto teabe töökojale saatmine	617	Välislampide asendid	654	Välised plast-, kummi- ja viimistluskomponentide puhastamine	668
Auto ülestõstmine	619	Lähitulede vahetamine	654	Velgede puhastamine	669
Kliimaseadme hooldamine	622	Kaugtule pirni vahetamine	655	Korrosioonikaitse	669
Esiklaasinäidik tuuleklaasi vahetamisel*	622	Eesmistehutulede/gabariiditulede pirnide vahetamine	656	Auto värv	669
Kapoti avamine ja sulgemine	623	Esisuunatule pirni vahetamine	656	Väiksemate värvkatte kahjustuste parandamine	670
Mootoriruumi ülevaade	624	Pirnide tehnilised andmed	657	Värvikoodid	671
Mootoriõli	625	Interjööri puhastamine	657	Tagaaknapuhasti vahetamine	671
Mootoriõlitaseme kontrollimine ja selle lisamine	626	Keskekraani puhastamine	658	Tuuleklaasi puhastiharjade asendamine	672
Jahutusvedelik	628	Esiklaasi ekraani* ja juhiakraani puhastamine	659	Puhastiharjade seadmine hooldusasendisse	673
Jahutusvedeliku lisamine	628	Tekstiilist sisustuse puhastamine	659	Aknapesuvedeliku lisamine	674
Aku	630	Turvavööde puhastamine	660		
Abiaku	632	Tekstiilist põrandakatete ja uksemattide puhastamine	661		
Akudel olevad sümbolid	634	Nahksisustuse puhastamine*	661		
Aku taastõõtlemine	634	Nahkkattega rooli puhastamine	662		
Kaitsmed ja elektriskeemid	635	Salongi plastik-, metall- ja puitosade puhastamine	662		
Kaitsme vahetamine	635				

SPETSIFIKATSIOONID

Tüübitähised	678
Mõõdud	681
Massid	683
Veovõime ja kuulisurve	684
Mootorispetsifikatsioonid	686
Mootoriõli – tehnilised andmed	687
Mootoriõli jaoks ebasoodsad sõidutingimused.	689
Käigukastiõli – tehnilised andmed	690
Pidurivedelik – tehnilised andmed	690
Kütusepaagi maht	690
AdBlue® paagi maht	691
Kliimaseade – tehnilised andmed	691
Kütusekulu ja CO ₂ -heitkogused	694
Kinnitatud ratta- ja rehvisuurused	697
Minimaalne lubatud rehvi koormusindeks ja rehvide kiirusklass	698
Lubatud rehvirõhud	699

TÄHESTIKULINE SISUJUHT

Tähestikuline sisujuht	701
------------------------	-----

KASUTUSJUHEND

Omanikuteave

Omanikule vajalik teave on saadaval erinevates tootevormingutes nii digitaalsel kui ka trükitud kujul. Kasutusjuhend on saadaval auto keskekraanil, mobiilirakendusena ja Volvo Cars tugisaidil. Kindalaekast leiате Quick Guide'i ja kasutusjuhendi täienduse, kus on muu seas esitatud ka tehnilised andmed ja kaitsmete teave. Trükitud kasutusjuhendi saate tellida.

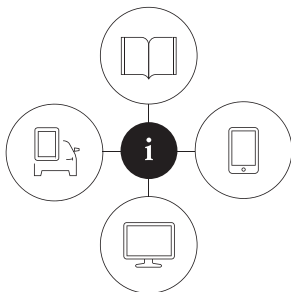

000000

Auto keskekraan¹



tesse jaotatud.

Mobiilirakendus

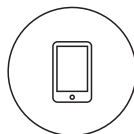

Otsige rakenduses App Store või Google Play "Volvo juhendit", laadige rakendus oma nutitelefonile või tahvelarvutisse ja valige auto. Rakenduses on saadaval näiteks videoesitlused ja valikud auto sisemuse ning välimuse kuvamiseks. Sisu on otsitav ja navigeerimise lihtsustamiseks eri osadeks jagatud.

Volvo Cars tugisaid



Avage aadress volvocars.com/support ja valige oma riik. Siin leiате kasutusjuhendeid nii sidusvormingus kui ka PDF-vormingus. Tugisaidil Volvo Cars on saadaval ka videoesitlused ja lisateave Volvo ja omanduse kohta. Tugileht on saadaval enamuses riikides.

Trükitud teave



Kindalaekas paikneb kasutusjuhendi¹ täiendus, kust leiате teavet kaitsmete ja tehniliste andmete kohta ning olulise ja praktilise teabe kokkuvõtte.

Auto peamiste ja enimkasutatavate rakendustega tutvumiseks on olemas ka Quick Guide.

Vastavalt valitud varustustasemele ja turule ja muudele muutujatele võib autos olla täiendavaid trükitud kasutusjuhendeid.

Trükitud kasutusjuhendi ja sellega seotud lisateave saate tellida. Tellimiseks võtke ühendust Volvo edasimüüjaga.

! TÄHTIS TEAVE

Juht vastutab alati sõiduohutuse tagamise ning kohaldatavate õigusnormide ja eeskirjade järgimise eest. Autot tuleb hooldada ja käitseda kasutusdokumentides olevate Volvo soovitude kohaselt.

Kui keskekraanil kuvatav teave ja trükitud teave erineb, tuleb alati lähtuda trükitud teabest.

¹ Turgudel, kus autot ei varustata keskekraanil oleva kasutusjuhendiga, on auto varustatud täieliku trükitud juhendiga.

TÄHELEPANU

Kui muudate keskekraanil keelt, võib juhtuda, et osa kasutusjuhendi teabest ei vasta enam riiklikele või kohalikele seadustele ja eeskirjadele. Ärge valige keelt, mida te ei mõista, sest nii on raske keelt uuesti tagasi muuta.

Sellega seotud teave

- Kasutusjuhend keskekraanil (lk. 19)
- Mobiilseadmetes olev kasutusjuhend (lk. 22)
- Volvo Carsi tugisait (lk. 23)
- Kasutusjuhendi lugemine (lk. 23)

Kasutusjuhend keskekraanil

Kasutusjuhendi digitaalne² versioon on saadaval auto keskekraanil.

Digitaalsele kasutusjuhendile saab juurdepääsu ülakuval ning mõnel juhul saab ülakuval vaadata ka kontekstuaalset kasutusjuhendit.

TÄHELEPANU

Sõidu ajal ei ole digitaalne kasutusjuhend saadaval.

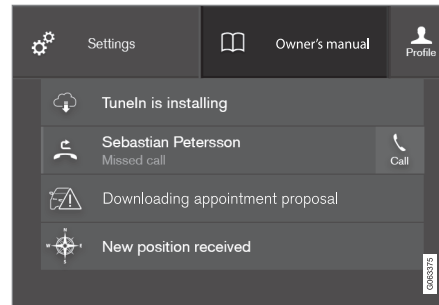
Kasutusjuhend

Ülavaade kasutusjuhendi nupuga.

Kasutusjuhendi avamiseks lohistage keskekraani ülakuva alla ja vajutage nuppu **Kasutusjuhend**.

Kasutusjuhendi teabele saab juurdepääsu otse kasutusjuhendi avalehelt või selle ülamenüüs.

² Kehtib enamiku turgude jaoks.

◀ Kontekstuaalne kasutusjuhend

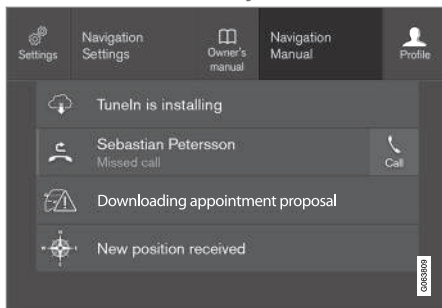

Ülavaade kontekstuaalse kasutusjuhendi nupuga.

Kontekstuaalne kasutusjuhend on otsetee kasutusjuhendi artikli juurde, kus kirjeldatakse ekraanil kuvatavat aktiivset funktsiooni. Kui kontekstuaalne kasutusjuhend on saadaval, kuvatakse see ülakuvas valikust **Kasutusjuhend** paremal.

Puudutage kontekstuaalset kasutusjuhendit, et avada ekraanil kuvatava sisuga seotud artiklid kasutusjuhendis. Nt valiku **Navigatsiooni juhend** puudutamisel avaneb navigatsioonisüsteemiga seotud artikkel.

See kehtib üksnes auto teatud rakenduste korral. Nt allalaaditud muu tootja rakenduste korral pole võimalik rakendusespetsiifilistele artiklitele juurde pääseda.

Sellega seotud teave

- Keskekraanil kasutusjuhendis navigeerimine (lk. 20)
- Keskekraani kuvade vahel liikumine (lk. 118)
- Rakenduste allalaadimine (lk. 511)

Keskekraanil kasutusjuhendis navigeerimine

Digitaalse kasutusjuhendi saab avada auto keskekraani ülakuval. Sisu on otsitav ja navigeerimise lihtsustamises eri osadeks jagatud.

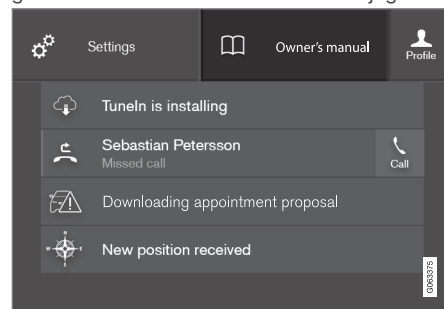

Kasutusjuhendisse pääseb ülakuva kaudu.

- Kasutusjuhendi avamiseks lohistage keskekraani ülakuva alla ja vajutage nuppu **Kasutusjuhend**.

Kasutusjuhendist teabe otsimiseks on palju eri võimalusi. Valikutele saab juurdepääsu kasutusjuhendi avalehel ja ülamenüüs.

Ülamenüü menüü avamine

- Vajutage kasutusjuhendi ülaloendis valikut .
 - > Avaneb menüü eri valikutega teabe leidmiseks.

Avaleht

Kasutusjuhendi algusesse naasmiseks puudutage sümbolit.

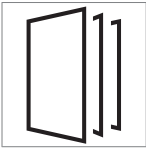
Kategooriad

Kasutusjuhendi artiklid on jaotatud põhi- ja alamkategoriatesse. Sama artikkel võib esineda mitmes vastavas kategoorias, et seda oleks lihtsam leida.

1. Vajutage **Kategooriad**.
 - > Põhikategooriad kuvatakse loendina.
 2. Vajutage peakategoorial (🏠).
 - > Kuvatakse alamkategoriate (📁) ja artiklite (📄) loend.
 3. Artikli avamiseks puudutage seda.
- Naasmiseks vajutage tagasinoolega nuppu.

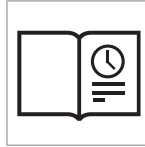
Esiletoodud artiklid

Vajutage sümbolit, et avada leht, mis sisaldab linke artiklitele, mis sisaldavad kasulikku teavet auto peamiste funktsioonide kohta. Artikleid saab avada ka kategooriate kaudu, kuid siin saab neile kiiresti

juurde pääseda. Terve artikli lugemiseks puudutage artiklit.

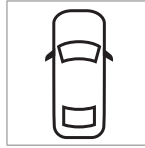
Auto välimised ja salongi tulipunktid

Auto sisemine ja välimine ülevaade. Erinevad detailid on märgistatud viidetega, mis viivad antud detaili artikli juurde.



1. Vajutage nuppu **Väline osa** või **Salong**.
 - > Välimiste osade või salongi kujutised on kuvatud tulipunktidega. Tulipunkt viib vastavat osa käsitleva artikli juurde. Kujutiste sirvimiseks libistage horisontaalselt üle ekraani.

2. Puudutage tulipunkti.
 - > Kuvatakse teemat käsitleva artikli pealkiri.
 3. Artikli avamiseks puudutage pealkirja.
- Naasmiseks vajutage tagasinoolega nuppu.

Eelistused

Vajutage sümbolit, et avada lemmikutena salvestatud artiklid. Terve artikli lugemiseks puudutage artiklit.

Lemmikartiklite salvestamine või kustutamine

Artikli lemmikuna salvestamiseks vajutage paremas ülannurgas olevat ☆ sümboolit, kui artikkel on avatud. Kui artikkel on lemmikuna salvestatud, siis on täht seest värvitud: ★.

Artikli eemaldamiseks lemmikute hulgast märkige artikkel ja vajutage uuesti täрни.

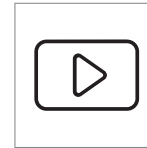
Video

Vajutage sümbolit, et vaadata lühikesi õppevideoid auto eri funktsioonide kohta.

Information



Auto kasutusjuhendi versiooni ja muu kasuliku teabe nägemiseks puudutage sümbolit.

Otsingufunktsiooni kasutamine ülamenüüs

1. Puudutage kasutusjuhendi ülamenüüs nuppu . Ekraani allosas kuvatakse klavistik.
2. Sisestage otsingusõna, nt "turvavöö".
> Tähtede sisestamisel kuvatakse artikli- ja kategooriasoovitused.
3. Avamiseks puudutage artiklit või kategooriat.

Sellega seotud teave

- Kasutusjuhend keskekraanil (lk. 19)
- Keskekraani klaviatuur (lk. 129)
- Kasutusjuhendi lugemine (lk. 23)

Mobiilseadmetes olev kasutusjuhend

Kasutusjuhend on saadaval mobiilirakendusena³ nii App Store'is kui ka Google Play poes. See rakendus on kohandatud nutitelefonide ja tahvelarvutite jaoks.



Kasutusjuhendi saab mobiilirakendusena laadida alla nii App Store kui ka Google Play veebipoest. Siin antud QR-kood viib teid otse rakenduse juurde. Alternatiivina võite App Store või Google Play veebipoest sooritada otsingu "Volvo juhend".

Rakendus sisaldab videot koos auto väliste elementide ja salongi kujutistega, kus erinevad elemendid on tulipunktidena esile tõstetud ja viivad otse käsitletava teemani. Sisu on otsitav

ja navigeerimise lihtsustamises eri osadeks jagatud.

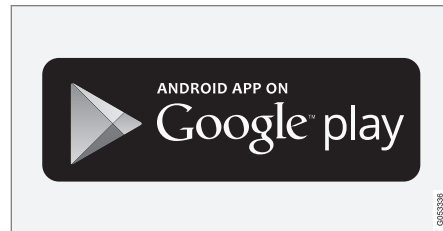
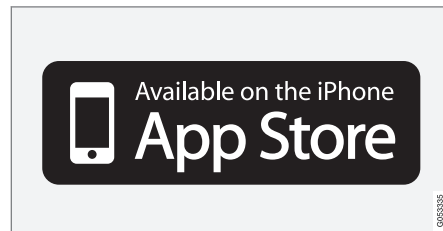

Mobiilirakendus on saadaval nii App Store kui ka Google Play veebipoest.

Sellega seotud teave

- Kasutusjuhendi lugemine (lk. 23)

³ Teatud mobiilseadmetes.

Volvo Carsi tugisait

Rohkem teavet leiata Volvo Cars veebilehel ning tugilehel.

Tugi Internetis

Lehe külastamiseks minge aadressile volvocars.com/support. Tugisait on saadaval enamuses riikides.

Sait sisaldab tuge selliste funktsioonide kohta nagu veebipõhised teenused ja funktsioonid, rakendus Volvo On Call*, navigatsioonisüsteem* ja rakendused. Erinevate toimingute kohta annavad teavet videod ja samm-sammult esitatud juhised, nt kuidas auto mobiiltelefonil vahendusel Interneti ühendada.

Allalaaditav teave

Kaardid

Süsteemiga Sensus Navigation auto jaoks saab kaarte alla laadida tugilehelt.

Kasutusjuhend PDF-failina

Kasutusjuhendid saab alla laadida PDF-vormingus. Valige auto mudel ja mudeliaasta, et laadida alla soovitud juhend.

Kontakt

Tugisait sisaldab ka klienditoe ja lähima Volvo edasimüüja kontaktandmeid.

Volvo ID loomine veebisaidil Volvo Cars

Looge personaalne Volvo ID ja hallake seda aadressil volvocars.com.

Sellega seotud teave

- Volvo ID (lk. 28)

Kasutusjuhendi lugemine

Uue autoga tutvumiseks lugege enne esimest sõitu auto kasutusjuhendit.

Kasutusjuhend tutvustab uusi funktsioone ja auto funktsioonide kasutamist ning selgitab, kuidas autot erinevates olukordades käsitseda tuleks. Palun pööra tähelepanu ohutusjuhistele.

Selle kasutusjuhendi eesmärk on selgitada Volvo sõiduki kõiki võimalikke funktsioone, võimalusi ja lisatarvikuid. See ei ole mõeldud viitama ega garanteerima, et kõik need omadused, funktsioonid ja võimalused on kõikides sõidukites olemas. Osa kasutatud terminitest ei pruugi ühtida müügi-, turundus- ja reklaammaterjalides kasutatud terminitega.

Pidevate arendustöödega täiustatakse meie tooteid pidevalt. Ümberehitused tähendavad, et autos olev varustus võib erineda kasutusjuhendis välja toodud teabest, kirjeldustest ning joonistest. Jätame endale õiguse teha muudatusi sellest ette teatamata.

Ärge eemaldage kasutusjuhendit autost – probleemide korral puudub asjatundlikku abi saamist hõlmav teave.

© Volvo Car Corporation

Lisaseadmed/tarvikud

Käesolevas kasutusjuhendis kirjeldatakse lisaks põhivarustusele ka lisavarustust (teha-



- ◀ ses paigaldatud varustus) ja teatud tarvikuid (hiljem paigaldatud erivarustus).

Kõik avaldamise hetkel teadaolevad lisavarustused/tarvikud on tähistatud tärniga *.

Kasutusjuhendis kirjeldatud seadmeid ei pakuta kõikidele autodele – erinevused tulenevad turgude eripäradest ning kehtivatest riiklikest või kohalikest õigusaktidest.

Kui tekib küsimus, missugune on standard-, lisa- või erivastust, konsulteerige Volvo edasimüüjaga.

Eritekstid

HOIATUS

Hoiatustekstid ilmuvad vigastuse ohu korral.

TÄHTIS TEAVE

Tähtsad teated ilmuvad kahjustuste ohu korral.

TÄHELEPANU

Tähelepanu juhtivad tekstid sisaldavad nõuandeid või vihjeid, mis hõlbustavad nt omaduste ja funktsioonide kasutamist.

Kleebised

Autos on mitut tüüpi kleebiseid, mis edastavad selges vormis olulist teavet. Autos olevad kleebised kleebisel oleva hoiatuse/informatsiooni tähtsuse alusel pandud järgnevasse (kahanevasse) järjekorda.

Hoiatus tervisekahjustuste (vigastuste) eest



Mustad ISO sümbolid kollasel taustal, valge tekst/pilt mustal taustal. Kasutatakse tähelepanu osutamiseks võimalikule ohule, mis võib (kui hoiatust eiratakse) lõppeda raskete vigastuste või inimese surmaga.

Varakahju tekkimise oht

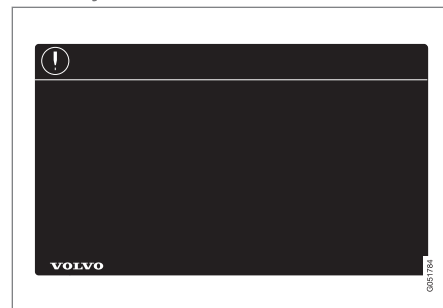

Valged ISO sümbolid ja valge tekst/pilt mustal või sinisel taustal ja tekstiväljal. Kasutatakse tähelepanu osutamiseks võimalikule ohule, mis võib (kui hoiatust eiratakse) lõppeda varalise kahjuga.

Information

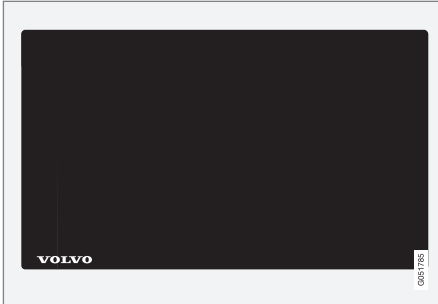

Valged ISO sümbolid ja valge tekst/pilt mustal taustal.

i TÄHELEPANU

Kasutusjuhendis kujutatud andmeplaadid ei tarvitse vastata täpselt sõidukile paigaldatud andmeplaatidele. Neil kujutatakse nende ligikaudset välimust ja asukohta autos. Teie konkreetse auto andmed on esitatud teie auto andmeplaatidel.

Joonised ja videoklipid

Mõned kasutusjuhendis kasutatud joonised ja videoklipid on skemaatilised ning esitavad üldpildi või näite teatud funktsioonist. Need võivad auto tegelikust välimusest olenevalt varustasemest ja riigist erineda.

Sellega seotud teave

- Kasutusjuhend keskekraanil (lk. 19)
- Mobiilseadmetes olev kasutusjuhend (lk. 22)
- Volvo Carsi tugisait (lk. 23)

Kasutusjuhend ja keskkond

Kasutusjuhend on trükitud kontrollitud metsadest tulnud paberile. Märgis Forest Stewardship Council (FSC)[®] näitab, et kasutusjuhend on trükitud FSC[®] sertifikaadiga metsadest või muudest kontrollitud allikatest pärit toormest toodetud paberile.

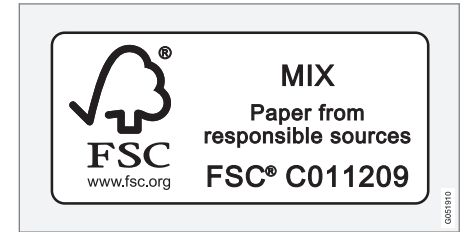

Sellega seotud teave

- Drive-E - puhtam sõidurõõm (lk. 30)

TEIE VOLVO

Volvo ID

Volvo ID on isiklik ID, mis annab juurdepääsu suurele hulgale teenustele üht kasutajanime ja parooli kasutades.

i TÄHELEPANU

Saadaolevad teenused võivad aeg-ajalt muutuda ning oleneda seadmest ja riigist.

Teenuste näited:

- Rakendus Volvo On Call* – kontrollige autot telefoniga. Näiteks saate kontrollida kütusetaset, kuvada lähima tankla ja kauglukustada autot.
- Saada autosse – saatke veebi kaarditeenustest aadresse otse autosse.
- Broneeri hooldus ja remont – registreerige töökoda/edasimüüja ja broneerige teenindus otse autost.

i TÄHELEPANU

Kui muudate ühe teenuse (nt Volvo On Call) kasutajanime/parooli, muudetakse seda automaatselt ka teiste teenuste puhul.

Volvo ID luuakse autos, veebisaidil volvocars.com või rakenduses Volvo On Call¹.

¹ Kui teil on Volvo On Call*.

² Toimib ainult teatud riikides.

Kui Volvo ID autos registreeritakse, on saada-val mitmesugused teenused. Samas autos saab kasutada mitut Volvo ID-d ja mitu autot võivad olla ühendatud sama Volvo ID-ga.

Sellega seotud teave

- Volvo ID loomine ja registreerimine (lk. 28)
- Broneerige teenindus ja remont (lk. 616)

Volvo ID loomine ja registreerimine

Volvo ID loomiseks on mitu moodust. Kui Volvo ID loodi veebisaidil volvocars.com või rakenduses² Volvo On Call, tuleb Volvo ID ka autos registreerida, et saaksite Volvo ID eri teenuseid kasutada.

Volvo ID loomine Volvo ID rakendusega

1. Laadige rakendus Volvo ID alla keskekraani rakendustevaates valiku **Kauguenduse teenus** alt.
2. Käivitage rakendus ja registreerige isiklik e-posti aadress.
3. Järgige e-posti aadressile automaatselt saadetud juhiseid.
 - > Volvo ID on nüüd loodud ja automaatselt auto jaoks registreeritud. Volvo ID teenuseid saab nüüd kasutada.

Volvo ID loomine veebisaidil Volvo Cars

1. Minge aadressile volvocars.com ja logige sisse³ kasutades üleval paremal olevat ikooni. Valige Loo Volvo ID.
2. Sisestage oma isiklik e-posti aadress.
3. Järgige e-posti aadressile automaatselt saadetud juhiseid.
 - > Nüüd on Volvo ID loodud. Lugege, kuidas ID auto jaoks registreerida.

Volvo ID loomine rakendusega Volvo On Call⁴

1. Laadige Volvo On Call rakenduse viimane versioon telefoni⁵.
2. Valige Volvo ID loomine.
3. Avaneb veebileht Volvo ID loomiseks. Täitke vajalikud andmed.
4. Valige märkeruut, et nõustute tingimustega.
5. Vajutage nuppu, mis loob teie Volvo ID.
6. Sisestatud meiliaadressile saadetakse teade. Klõpsake e-kirjas oleval lingil Volvo ID aktiveerimiseks.
 - > Nüüd on Volvo ID kasutamiseks valmis.

Volvo ID registreerimine auto jaoks

Kui lõite Volvo ID veebis või rakenduses Volvo On Call, registreerige see auto jaoks järgnevalt.

1. Kui te pole seda veel teinud, laadige rakendus Volvo ID teenuse **Kauguuenduse teenus** keskekraani rakendusevaates alla.



TÄHELEPANU

Rakenduste allalaadimiseks peab autol olema Interneti-ühendus.

2. Käivitage rakendust ja sisestage oma Volvo ID/e-posti aadress.
3. Järgige automaatselt e-posti aadressile saadetud ja Volvo ID-ga seonduvaid juhi-seid.
 - > Volvo ID on nüüd auto jaoks registreeritud. Nüüd saate kasutada Volvo ID teenuseid.

Sellega seotud teave

- Volvo ID (lk. 28)
- Rakenduste allalaadimine (lk. 511)
- Süsteemiuuenduste haldamine allalaadimiskeskuse kaudu (lk. 615)

³ Saadaval teatud riikides.

⁴ Rakendusega Volvo On Call* autod.

⁵ Rakenduse saab alla laadida nt Apple App Store või Google Play poest.

Drive-E - puhtam sõidurõõm

Volvo Car Corporationi põhimõtteks on pidev arendustöö ohutumate ja tõhusamate too-

dete ja lahenduste nimel, et vähendada negatiivset keskkonnamõju.



Keskkonnakaitse on üks Volvo Carsi põhiväärtustest, mis mõjutab kõiki ettevõtte tegevusi. Keskkonnategevuses lähtutakse kogu auto elutsüklist ning selle keskkonnamõjust alates auto disainist kuni lammutamise ja utiliseerimiseni. Volvi Carsi peapõhimõtteks on see, et iga uus toode peab keskkonnale avaldama vähem mõju kui sellele eelnenud toode.

Volvo keskkonnakaitse projektidega on välja arendatud tõhusam ja keskkonda veelgi rohkem säästev Drive-E süsteem. Ka isiklik keskkond on Volvo jaoks tähtis - näiteks on Volvo

sees olev õhk tänu kliimasüsteemile puhtam kui välisõhk.

Teie Volvo vastab kõige kõrgematele rahvusvahelistele keskkonnakaitse nõuetele. Kõik Volvo tootmisüksused peavad olema ISO 14001 sertifikaadiga, mis toetab süsteemset lähenemist tootmisega seotud keskkonnaküsimustele, mille tulemuseks on pidev edasimineku ja väiksem mõju keskkonnale. ISO-sertifikaadi olemasolu tähendab ka kehtivate keskkonnaseaduste ja -määruste järgimist. Volvo kohustab ka oma partnereid neid nõudeid järgima.

Kütusekulu

Kuna suur osa kogu auto keskkonnamõjust tuleneb selle kasutusest, on Volvo Carsi põhisuund auto kütusetarbimise, süsinikdioksiidihaitmete ja muude saasteainete vähendamine. Volvo autode kütusetarbimine on võrreldes teiste sama klassi autodega konkurentsi-võimeline. Madalam kütusekulu tähendab tavaliselt, et ka kasvuhoonegaasi süsinikdioksiidihaitmeid on vähem.

Osalemine keskkonناسäästlikus tegevuses

Energiatõhus ja ökonoomne auto võib aidata vähendada mõju keskkonnale ning samas vähendada kulutusi autoomanikule. Autojuhina on lihtne kütust ning sealjuures ka raha säästa ning paremat keskkonda tagada, vt järgmisi nõuandeid.

- Plaanige mõistlik keskmine kiirus. Kiirused üle 80 km/h (ligikaudu 50 mph) ja alla 50 km/h (ligikaudu 30 mph) tekitavad suuremat energiakulu.
- Järgige hooldus- ja garantiiraamatus soovitatud auto teenindus- ja hooldusintervalle.
- Vältige mootori tühikäigule jätmist - pikema paigalejäämisel lülitage mootor välja. Pöörake tähelepanu kohalikele eeskirjadele.
- Mõelge oma teekond hoolikalt läbi – palju mittevajalikke peatusi ja ebaühtlane sõidu-kiirus suurendab kütusekulu.
- Enne kui asute väga madala temperatuuriga ilmaolude puhul sõitma, käivitage mootoriploki eelsoojendi* – auto käivitub kiiremini ja kulumine on külma ilmaga väiksem. Mootor saavutab kiiremini normaalse töötemperatuuri ning kütusekulu on väiksem ja heitmeid vähem.

Kõrvaldage alati kindlasti ka keskkonnaohtlikud jäätmep (nt akud ja õli) keskkonnasõbralikul viisil. Pöörduge teenindusse, kui te pole

kindel, kuidas seda liiki jäätmep kõrvaldada – soovitatav on pöörduda volitatud Volvo teeninduse poole.

Tõhus heitgaasipuhastus

Teie auto valmistamisel lähtuti kontseptsioonist "Puhtus sees ja väljas" (Clean inside and out) – see tähendab puhast salongi ja tõhusat heitgaasikontrolli. Nii mõnegi näitaja osas on heitmed tunduvalt väiksemad, kui kehtivad normid ette näevad.

Puhas õhk salongis

Õhufilter aitab ära hoida tolmu ja õietolmu satumist salongi õhu sisselaskeava kaudu.

Kõrgtehnoloogiline õhukvaliteedi süsteem (Interior Air Quality System; IAQS)* tagab selle, et salongiõhk on puhtam kui välisõhk liikluses.

Süsteem puhastab salongiõhku saastest, nt tolmust, süsivesinikest, lämmastikoksiididist ja maapinnalähedasest osoonist. Kui välisõhk on saastunud, suletakse õhu sissepääs ja salongiõhk hakkab ringlema. Selline asi võib juhtuda nt tihedas liikluses, järjekordades ja tunnelites.

IAQS on puhta autosalongi paketi (Clean Zone Interior Package; CZIP)* osa, mille üks funktsioonidest võimaldab ventilaatori käivitamist, kui auto avatakse lukust puldiga.

Salong

Volvo salongimaterjal valitakse hoolikalt ning seda kontrollitakse meeldiva ja mugava kasu-

tuskogemuse tagamiseks. Mõned osad on käsitsi tehtud, nt rooliratta liitekohad on käsitsi õmmeldud. Lisaks kontrollib tootja, et salongis ei tekiks nt kuumuse või ereda valguse tagajärjel ebamugavust põhjustavaid lõhnu või aineid.

Volvo teenindused ja keskkond

Regulaarne auto hooldamine loob Teie auto pika kasutusaja ja madala kütusekulu eeltingimused. Sellisel toimides annate ka oma poolse panuse keskkonna puhtana hoidmisel. Usaldades oma auto teeninduseks ja hoolduseks Volvo teenindustele, saab teie autost Volvo süsteemi osa. Volvo esitab oma teeninduste ruumide ja pindade projekteerimise osas selgeid nõudmisi, et jäätmep ja heitmed ei reostaks keskkonda. Meie töötajatel on keskkonnahoiu põhimõtete järgimiseks nii vajalikud oskused kui ka vahendid.

Ringlussevõtt

Kuna Volvo peab silmas kogu auto elutsükli, pööratakse olulist tähelepanu ka sellele, et auto utiliseeritaks keskkonnasõbralikul viisil. Peaaegu kogu auto on utiliseeritav. Seepärast palume auto viimasel omanikul esindusest infot küsida sertifitseeritud/tunnustatud utiliseerimisettevõtete kohta.

Sellega seotud teave

- Kütusekulu ja CO₂-heitkogused (lk. 694)
- Ökonoomne sõiduviiis (lk. 470)



TEIE VOLVO

- ◀ • Eelsoojenduse* käivitamine ja väljalülitamine (lk. 239)
- Kasutusjuhend ja keskkond (lk. 25)
- Õhu kvaliteet (lk. 213)

IntelliSafe – juhiabi ja turvalisus

IntelliSafe on Volvo Carsi ohutustehnoloogia. IntelliSafe sisaldab mitmesuguseid süsteeme⁶, mille eesmärk on muuta auto teekond ohutumaks, hoida ära vigastusi ning kaitsta reisijaid ja teisi liiklejaid.

HOIATUS

Funktsioonid on täiendavad abivahendid. Nendega ei saa alati kõiki olukordi lahendada.

Juht vastutab alati sõiduohutuse tagamise ning kohaldatavate liikluseeskirjade ja õigusnormide järgimise eest.

Tugi

Selleks et aidata juhil autot ohutumalt juhtida, on süsteemil IntelliSafe järgmised funktsioonid.

- Aktiivne kaugtuli
- Tunneli tuvastamine
- Pilot Assist
- Cross Traffic Alert*
- Blind Spot Information*
- Parkimisabi*
- Aktiivne parkimisabi*
- Parkimisabi kaamera*

- Liiklusmärkide teave*
- Elektrooniline stabiilsusabisüsteem
- Roll Stability Control
- Kiirusepiiraja*
- Kiirusehoidik
- Adaptiivne püsikiirushoidik*
- Rear Collision Warning
- Driver Alert Control
- Nelirattavedu⁷

Õnnetuste vältimine

Selleks et aidata juhil vältida õnnetusi, on süsteemil IntelliSafe järgmised funktsioonid.

- City Safety
- Pikivahe hoiatus*
- Sõidurajaabi
- **Kokkupõrke vältimine**

Kaitmine

Selleks et kaitsta juhti ja kaassõitjaid teatud olukordades kokkupõrke korral, on süsteemil IntelliSafe järgmised abifunktsioonid.

- Whiplash Protection System
- Turvavööd koos turvavöö eelpingutitega
- Turvapadjad

TÄHELEPANU

Lugege iga süsteemi üksikuid jaotiseid, et funktsioone täielikult mõista ja oluliste hoiatustega tutvuda.

Sellega seotud teave

- Aktiivne kaugtuli (lk. 160)
- Ohutus (lk. 44)
- Driver support system (lk. 298)

⁶ Mõni süsteem kuulub standardvarustusse, mõni on aga valikuline. See võib oleneda turust, mudeliaastast ja automudelist.

⁷ All Wheel Drive*

Sensus - ühenduvus ja meelelahutus võrgus

Sensus võimaldab kasutada mitmesuguseid rakendusi ja muuta auto Wi-Fi pääsupunktiks.

See on Sensus



Sensus pakub nutikat kasutajaliidest ning võimalust ühenduda digitaalmaailma. Intuiitiivne navigeerimissüsteem võimaldab juhti segamata hankida vajalikku teavet, abi ja meelelahutust.

Sensus hõlmab kõiki autos olevaid lahendusi, mis on seotud meelelahutuse, Interneti, navigeerimise* ja kasutajaliidesega. Sensus võimaldab teil ja teie autol välismaailmaga suhelda.

Teave on kättesaadav seal kus vaja, siis kui vaja.

Auto erinevad ekraanid võimaldavad vajalikku teavet õigel ajal kuvada. Teavet kuvatakse vastavalt juhi prioriteetidele erinevates kohtades.



Vastavalt teabe prioriteedile kuvatakse eri teavitusi eri ekraanidel.

Esiklaasi ekraan*

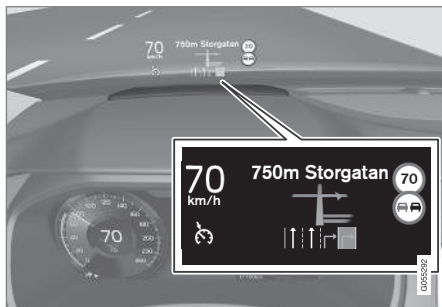

Esiklaasinäidikul kuvatakse valitud teave, millega juht peab tegelema esimesel võimalusel. Niisugune teave võib näiteks hõlmata liiklus-

hoiatusi, kiiruse- ja navigeerimisteavet*. Liiklusmärkide teave ning sissetuleva kõne teavitus kuvatakse samuti esiklaasil.

Juhi ekraan



12-tolline* juhiekraan.



8-tolline juhiakraan

Juhi ekraanil näidatakse teavet kiiruse kohta ning nt sissetulevate kõnede ja esitatavate lugude teavet. Ekraani saab juhtida rooli kahe nupustikuga.

Keskekraan



Paljusid auto funktsioone on võimalik juhtida puutetundlikult keskekraanilt. Seeläbi on füüsiliste nuppude arv autos viidud miinimumi. Ekraani on võimalik ka kinnastega kasutada.

Siit saab juhtida näiteks kliimaseadet, meelelahutussüsteemi ning istmete asendeid*. Keskekraanil kuvatavat teavet saab kasutada nii juht kui ka kaasreisijad.

Häältuvastussüsteem



Häältuvastussüsteemi on võimalik kasutada ilma et juht peaks enda käsi rooliit tõstma. Süsteem saab aru tavalisest kõnест. Kasutage hääljuhtimist näiteks loomängimiseks, kellelegi helistamiseks, temperatuuri muutmiseks või tekstisõnumi ettelugemiseks.

Sellega seotud teave

- Esiklaasi ekraan* (lk. 144)
- Juhi ekraan (lk. 86)
- Keskekraani ülevaade (lk. 112)
- Häältuvastus (lk. 147)
- Interneti-ühendusega auto* (lk. 549)
- Auto Interneti-ühenduse jagamine Wi-Fi pääsupunkti kaudu (lk. 552)

Tarkvara uuendused

Selleks et teie Volvo kliendina saaksite oma autost parima kogemuse, arendab Volvo pidevalt autode süsteeme ja teile pakutavaid teenuseid.

Volitatud Volvo edasimüüja juures pakutava teenindusega seoses värskendatakse teie Volvo uusimale versioonile. Uusima tarkvara uuendusega saate lõigata kasu saadaolevatest täiendustest, sh varasemate takrvara uuenduste täiendused.

Rohkem teavet saadavaolevate uuenduste ja korduma kippuvate küsimuste kohta vt volvocars.com/support.

TÄHELEPANU

Pärast värskendamist võib funktsionaalsus riigist, mudelist, mudeliaastast ja lisavarustusest olenevalt erineda.

Sellega seotud teave

- Sensus - ühenduvus ja meelelahutus võrgus (lk. 34)
- Süsteemi uuenduste haldamine allalaadimiskeskuse kaudu (lk. 615)

Andmete salvestamine

Volvo ohutuse ja kvaliteedi tagamiseks salvestatakse auto kasutamise, funktsionaalsuse ning sündmuste kohta autosse teatud infot.

Event Data Recorder (EDR)

Sellel sõidukil on funktsioon Event Data Recorder (EDR). Selle põhieesmärk on liiklusõnnetuste või kokkupõrkesarnaste olukordade andmete registreerimine ja salvestamine. Näiteks registreerib seade turvapatjade avanemise aja ning aja, millal sõiduk teel oleva takistusega kokku põrkas. Salvestatud andmete abil saab paremini aru, kuidas sõidukisüsteemid seda tüüpi olukordades töötavad. EDR-süsteem salvestab lühikest aega (tavaliselt kuni 30 sekundit) sõiduki dünaamika ja ohutussüsteemidega seotud andmeid.

Selle sõiduki EDR salvestab liiklusõnnetuste või kokkupõrketaloste olukordade puhul järgmisi andmeid:

- Kuidas mitmesugused auto süsteemid töötasid
- Kas juhi ja kaassõitjate turvavööd olid kinni/pingul
- Gaasi- ja piduripedaali kasutamine
- Sõiduki sõidukiirus

See teave aitab meil mõista, millistes olukordades liiklusõnnetused, vigastused ja kahjustused aset leiavad. EDR salvestab andmeid ainult siis, kui leiavad aset tavapäratud kokku-

põrked. EDR ei salvesta andmeid tavapärase sõiduolude puhul. Samuti ei registreeri süsteem kunagi seda, kes on sõiduki juht, ega ka avariid geograafilist asukohta või ohtlike olukordi, mis avariiga ei lõpe. Samas saavad kolmandad isikud, nt politsei, kasutada salvestatud andmeid lisaks isikutele pärast liiklusõnnetust võetavatele tunnistustele. Registreeritud andmete tõlgendamiseks on vajalikud eriseadmed või juurdepääs sõidukile või EDR-süsteemile.

Peale EDR-süsteemi on autol ka mitu arvutit, mis pidevalt auto talitlust kontrollivad ja jälgivad. Arvutid koguvad andmeid tavapärastes sõiduoludes, kuid eelkõige jälgivad need juhi tugisüsteemide (nt City Safety ja automaatse pidurdamise funktsioon) aktiveerumisega seotud andmeid.

Teatud salvestatud andmete abil saavad hoolustehnikud sõiduki rikkeid diagnoosida ja parandada. Registreeritud teave on vajalik ka selleks, et Volvo saaks seadustega ja valitsusasutuste sätestatud juriidilisi nõudeid täita. Sõidukis registreeritud teavet hoitakse arvutis seni, kuni sõiduk on hooldatud ja parandatud.

Peale ülalnimetatut saab registreeritud teavet koondandmetena kasutada ka uurimistegevuses ja tootearenduses, et Volvo autosid pidevalt ohutumaks ja kvaliteetsemaks muuta.

Volvo ei avalda ülal nimetatud teavet kolmandatele osapooltele ilma sõiduki omaniku nõu-



- ◀◀ solekuta. Riiklike seaduste ja regulatsioonide alusel on Volvo kohustatud sellist teavet vajadusel avaldama politseile või muudele organitele, kellel on seaduslik õigus sellele teabele juurde pääseda. Sõiduki arvutitesse talletatud teabe lugemiseks ja tõlgendamiseks on vajalikud tehnilised eriseadmed, mida Volvol ja Volvoga asjakohase lepingu sõlminud esindused saavad kasutada. Volvo tagab, et hoolduse ja remondi ajal Volvole ülekantavat teavet säilitatakse ja käideldakse turvalisel ning selle teabe käitlemine vastab asjakohastele õiguslikele nõuetele. Lisainfot küsige Volvo esindajalt.

Vehicle Connectivity Module (VCM High)

Sõidukid, mis on varustatud VCM High saavad koguda andmeid nii sõiduki ohutusfunktsioonide kui ka teiste sõiduki funktsioonide kohta. Andmeid kogutakse toote arenduse, kvaliteedi järelkontrolli ja ohutuse kohta, samuti sõiduki kvaliteedi ja ohutusfunktsioonide täiustamiseks ja jälgimiseks. Andmeid kogutakse ka Volvo Car Corporationi garantiikohustuse haldamiseks ning õigusaktides mootori heitkogusele kehtestatud nõuete täitmiseks.

i TÄHELEPANU

Seoses andmete kogumisega võib Volvo kasutada väikest osa sõiduki andmepaketist kuni 10 MBkuus.

Teenuste üldtingimused

Volvo pakub teenuseid, mis aitavad täiendada auto turvalisust ja mugavust.

Nende teenuste hulka kuuluvad näiteks abi hädaolukorras ning navigatsiooni- ja hooldusteened.

Enne teenuste kasutamist lugege kindlasti saidilt volvocars.com teenuste kasutustingimusi puudutavat tugiinfot.

Sellega seotud teave

- Kliendi privaatsuspoliitika (lk. 38)

Kliendi privaatsuspoliitika

Volvo austab meie veebisaiti külastavate inimeste privaatsust ja kaitseb seda.

See poliitika käib kliendi andmete ja isikuteabega ümberkäimise kohta. Eesmärk on anda praegustele, endistele ja tulevastele klientidele üldist arusaama järgmisest.

- Tingimustest, mille alusel me kogume ja käsitleme teie isiklike andmeid.
- Kogutavate isikuandmete liigid.
- Isikuandmete kogumise põhjustest.
- Kuidas me teie isiklike andmeid kasutame.

Lisateavet eeskirjade kohta otsige tugiinfost aadressil volvocars.com.

Sellega seotud teave

- Kasutustingimused ja andmete jagamine (lk. 555)
- Teenuste üldtingimused (lk. 38)
- Andmete salvestamine (lk. 37)

Oluline teave tarvikute ja lisavarustuse kohta

Tarvikute ja lisavarustuse ebaõige ühendamine ja paigaldamine võib kahjustada auto elektrisüsteemi.

Soovitame väga Volvo omanikel paigaldada vaid Volvo heaks kiidetud originaalvaruosasid ning varuosasid paigaldada vaid koolitatud ja kvalifitseeritud Volvo hooldustehnikutel. Mõni varuosat toimib vaid siis, kui auto arvutisüsteemi on paigaldatud vastav tarkvara.

Kasutusjuhendis kirjeldatud seadmeid ei pakuta kõikidele autodele – erinevused tulenevad turgude eripäradest ning kehtivatest riiklikest või kohalikest õigusaktidest.

Kasutusjuhendis kirjeldatud lisavarustus või tarvikud on tähistatud tärniga. Kui tekib küsimus, missugune on standard-, lisa- või erivastust, konsulteerige Volvo edasimüüjaga.

HOIATUS

Juht vastutab alati auto ohutu kasutamise ning kohaldatavate õigusnormide ja määruste järgimise eest.

Lisaks on oluline autot hooldada Volvo soovitude, kasutusjuhiste ning teenindus- ja garantiiraamatu järgi.

Kui ekraaniteave erineb trükitud kasutusjuhendist, siis tuleb alati tähtsamaks pidada trükitud kasutusjuhendit.

Sellega seotud teave

- Tarvikute paigaldamine (lk. 39)
- Seadmete ühendamine auto diagnostikapesa (lk. 40)
- Kasutusjuhendi lugemine (lk. 23)

Tarvikute paigaldamine

Soovitame Volvo omanikel paigaldada ainult Volvo heakskiidu saanud originaaltarvikuid. Samuti soovime, et tarvikuid paigaldavad ainult vastava väljaõppe saanud ja kvalifitseeritud Volvo hooldustehnikud. Mõned tarvikud toimivad üksnes vastava tarkvara installaatorilisel sõiduki arvutisüsteemi.

- Volvo originaaltarvikuid kontrollitakse põhjalikult jõudluse, turvalisuse ja heitgaasikontrolli osas, et tagada nende kokkusobivus auto süsteemidega. Lisaks teab vastava väljaõppe saanud ja kvalifitseeritud Volvo hooldustehnik, millise tarviku võib teie Volvole paigaldada. Enne oma autosse või autole tarviku paigaldamist pöörduge alati vastava väljaõppe saanud ja kvalifitseeritud Volvo hooldustehniku poole.
- Võib juhtuda, et Volvo heakskiiduta tarvikuid pole teie autoga kokkusobivuse osas katsetatud.
- Kui paigaldate tarvikuid, mida Volvo pole katsetanud, või kui lubate tarvikuid paigaldada isikutele, kellel puudub vastav kogemus, võib see negatiivselt mõjutada auto sõiduomadusi või ohutussüsteeme.
- Kahjustused, mille on põhjustanud heakskiitmata või valesti paigaldatud tarvikud, ei kuulu uue auto garantii alla. Lisateavet garantii kohta leiate teenindus- ja garantiiraamatust. Volvo ei vastuta surmajuh-



- ◀◀ mite, vigastuste või kulude eest, mis tulevad mitteoriginaaltarvikute paigaldamisest.

Sellega seotud teave

- Oluline teave tarvikute ja lisavarustuse kohta (lk. 39)

Seadmete ühendamine auto diagnostikapessa

Valesti paigaldatud ja ühendatud tarkvara või diagnostika tööriistad võivad kahjustada auto elektroonikasüsteemi.

Soovitame väga Volvo omanikel paigaldada vaid Volvo heaks kiidetud originaalvaruosasid ning varuosasid paigaldada vaid koolitatud ja kvalifitseeritud Volvo hooldustehnikutel. Mõni varuosa toimib vaid siis, kui auto arvutisüsteemi on paigaldatud vastav tarkvara.

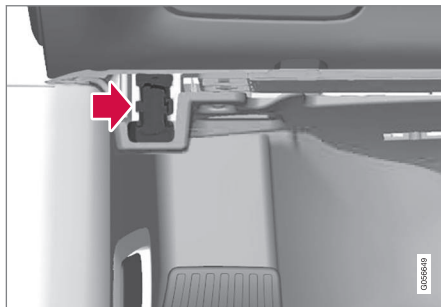

Andmeühenduse konnektor (On-board Diagnostic, OBDII) asub juhipoolsel küljel armatuurlaua all.

i TÄHELEPANU

Volvo Cars ei vastuta On-board Diagnostic pessa (OBDII) ühendatud mittelubatud seadmetest põhjustatud tagajärgede eest. See pesa on ettenähtud üksnes vastava väljaõppega pädevatele Volvo hooldustehnikutele.

Sellega seotud teave

- Oluline teave tarvikute ja lisavarustuse kohta (lk. 39)

Auto VIN-koodi kuvamine

Vajate auto VIN-koodi (VIN⁸) näiteks siis, kui võtate teenuse Volvo On Call tellimusega seoses ühendust Volvo müügiesindajaga.

1. Vajutage keskekraani ülavaates **Seaded**.
2. Minge menüüsse **Süsteem** → **Süsteemiteave** → **VIN-kood**.
> Kuvatakse sõiduki VIN-kood.

Teine võimalus VIN-i leidmiseks on:

- teenindus- ja garantiiraamatu esimesel leheküljel
- auto registreerimistunnistusel
- vaadake läbi esiklaasi auto armatuurlaual.



VIN asub kõikidel mudelitel sarnases kohas.

⁸ Vehicle Identification Number

⁹ Kehtib ainult riikides, kus on kasutusel Volvo On Call.

Riigi vahetamine importimisel või kolimisel

Kui importite auto või viite selle teise riiki, on tähtis registreerida auto uues riigis, et näiteks veebiteenused õigesti toimiksid, samuti auto vastavuse tagamiseks kohalike nõuete ja õigusaktidega.

Volitatud Volvo edasimüüja külastamine

Abi saamiseks auto registreerimisel pöörduge volitatud Volvo müügiesindusse.

Kui te seda ei tee, võib juhtuda, et rakendused, Volvo On Call⁹, tarkvara allalaadimised ja muud võrguteenused ei tööta õigesti.

Uue Volvo ID loomine uues kodurligis

Kui kolite teise riiki, peate seal looma uue Volvo ID.

Kui teil on Volvo ID juba teises riigis loodud ja te soovite kasutada sama meiliaadressi, peate kõigepealt oma Volvo ID piirkonnas, kus selle algselt lõite, kustutama. Võite ka luua uue Volvo ID, kasutades teist meiliaadressi.

Volvo On Call-iga autodel⁹

Laagige alla rakendus Volvo On Call riigist, kus autot hakatakse kasutama, ja seostage rakendus oma autoga.

i TÄHELEPANU

Kui olete oma auto importinud või koos sellega kolunud uude riiki, külastage volitatud Volvo edasimüüjat.

Saadaolevad teenused võivad olenevalt riigist ja auto mudelist erineda.

i TÄHELEPANU

Kui auto eksporditakse teisele turule, siis ei vastuta Volvo auto imporditurul kehtivate nõuete või seadustega vastavusse viimiseks autoga tehtud muudatuste eest. Lugege rohkem teenuste ja garantii rubriigis või võtke lisateabe saamiseks ühendust teie Volvo teenindusega.

Sellega seotud teave

- Broneerige teenindus ja remont (lk. 616)

Juhi tähelepanu hajumine

Juht vastutab kõige eest, mis on vajalik enda, kaasreisijate ja teiste liiklejate ohutuse tagamiseks. Osa sellest on tähelepanu kõrvalejuhtivate olukordade vältimine, näiteks sõidukeskkonnas niisuguste tegevuste mittetegevmine, mis ei ole seotud autojuhtimisega.

Teie uus Volvo on varustatud või seda saab varustada sisurikka meelelahutus- ja sidesüsteemiga. Nende hulka kuuluvad erinevate funktsioonidega mobiiltelefoni vabakäesüsteem, navigatsioonisüsteemid ja helisüsteemid. Mugavuse suurendamiseks saate kasutada ka muid kaasaskantavaid elektroonikaseadmeid. Õige ja turvalise kasutamise korral võivad need sõiduelamust rikastada. Vale kasutamise korral võivad need tähelepanu kõrvale juhtida.

Esitame selliste süsteemidega seoses järgmised hoiatused, et näidata, et Volvo hoolib teie ohutusest. Ärge kunagi kasutage autos seadet või funktsiooni viisil, mis võib teie tähelepanu ohutult sõitmiselt kõrvale juhtida. Segavate tegurite olemasolu võib viia tõsise õnnetuseni. Peale nende üldiste hoiatuste pakume täiendavaid näpunäiteid, mis puudutavad autos olla võivaid uusi funktsioone.

HOIATUS

- Ärge kunagi hoidke sõidu ajal mobiiltelefoni kõrva ääres. Teatud riikides on juhil sõidu ajal keelatud mobiiltelefoni kasutada.
- Kui autol on navigatsioonisüsteem, tohib marsruuti valida ja muuta üksnes parkimise ajal.
- Juhtimise ajal ei tohi helisüsteemi kunagi seadistada. Seadistage raadio mälujaamu üksnes parkimise ajal ning kasutage salvestatud jaamu kuulamise lihtsustamiseks.
- Juhtimise ajal ärge kunagi kasutage süle- või pihuarvutit.

Sellega seotud teave

- Heli, meedium ja Internet (lk. 508)

TURVALISUS

Ohutus

Sõiduk on varustatud erinevate ohutussüsteemidega, mis avarii korral juhti ning sõitjaid üheskoos kaitsevad.

Autol on mitu andurit, mis reageerivad õnnetuse korral ja aktiveerivad eri ohutussüsteeme, nt eri turvapadja ja turvavöö eeltinguteid. Süsteemid reageerivad hea kaitse tagamiseks erinevalt olenevalt sellest, millise õnnetusega on tegu, nt millise nurga all kokkupõrge toimus, kas tegemist oli üle katuse rullumisega või teelt väljasõiduga.

Osad süsteemid, nagu näiteks Whiplash Protection System on täielikult mehhaanilised. Auto ehitamisel on arvestatud ka sellega, et kokkupõrke korral jaotub löögijõud talade, uksepostide, põranda, katuse ja muude kere osade vahel.

Kui auto oluline funktsioon sai avarii käigus kahjustada, võidakse aktiveerida auto ohutusrežiim.

Juhi ekraanil olev ohusümbol



Juhiekraanil süttib ohusümbol, kui auto elektrisüsteem on seatud süüteasendisse II. Sümbol kustub umbes kuue sekundi pärast, kui ohutussüsteem on korras.

⚠ HOIATUS

Kui hoiatussümbol jääb põlema või süttib sõidu ajal ja juhiekraanil kuvatakse teade **SRS õhkpadri Vajab kohe kooldust, Sõitke töökotta**, siis ühe ohutussüsteemi teatud osa ei toimi korralikult. Volvo soovib ühendust võtta volitatud Volvo teenindusega nii pea kui võimalik.

⚠ HOIATUS

Ärge mitte kunagi muutke ega parandage auto ohutussüsteeme ise. Süsteemi asjatundmatu remontimine võib põhjustada talitlushäireid ja tõsiseid tervisekahjustusi. Volvo soovib ühendust võtta volitatud Volvo teenindusega.



Kui konkreetne hoiatussümbol ei toimi, siis põleb selle asemel üldine hoiatussümbol ja juhiekraanil kuvatakse teade.

Sellega seotud teave

- Ohutusmeetmed raseduse ajal (lk. 44)
- Turvavööd (lk. 46)
- Turvapadjad (lk. 51)
- Whiplash Protection System (lk. 45)
- Safety mode (lk. 57)
- Lasteohutus (lk. 59)

Ohutusmeetmed raseduse ajal

Raseduse ajal tuleb turvavööd kindlasti nõuetekohaselt kasutada ning raseda juhi iste õigesse asendisse seada.

Turvavöö

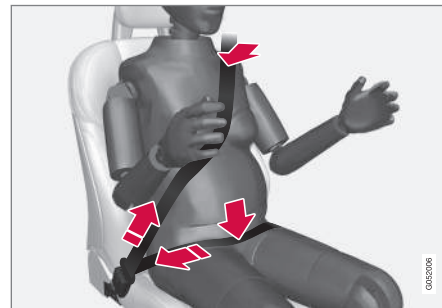

Diagonaalvöö peab liibuma õlale ning seejärel jooksma rindade vahelt piki kõhu külge.

Vöörihm peab olema lapiti vastu reie külge võimalikult madalal kõhu all ja – ei tohi ülespoole liikuda. Turvavöö peab liibuma vastu keha, mittevajalikke lõtke ei tohi olla. Kontrolli, et turvavöö ei oleks keerduis.

Isteasend

Raseduse edasises faasis tuleb rasedatel juhtidel reguleerida iste ja rool nii, et rasedal oleks lihtne sõidukit juhtida (mis tähendab, et nad peavad ulatuma vabalt pedaalide ja roolini).

Kõht peaks kindlasti olema roolist võimalikult kaugel.

Sellega seotud teave

- Ohutus (lk. 44)
- Turvavööd (lk. 46)
- Manuaalne esiiste (lk. 190)
- Elektriline esiiste* (lk. 191)

Whiplash Protection System

Whiplash Protection System (WHIPS) vähendab piitsalöögitaoliste kaelavigastuste ohtu. See süsteem koosneb löögijõudu neelavatest seljatugedest ja istmepadjadest ning spetsiaalsetest esiistmete peatugedest.

WHIPS aktiveerub tagant otsasõidul, sealjuures arvestatakse otsasõidu nurka, kiirust ning otsasõitnud sõiduki omadusi.

WHIPS -süsteemi käivitumisel langevad esiistmete seljatoed tahapoole ja istmepadjad liiguvad allapoole, nii et juhi ja kõrvalistuja isteaasend muutub. See liikumine aitab osaliselt vastu võtta jõude, mis võivad põhjustada kaelavigastuse.

HOIATUS

WHIPS-süsteem on täiendav kaitse turvavööde kõrval. Kasutage alati turvavööd.

HOIATUS

Ärge mitte kunagi muutke ega parandage istet ega süsteemi WHIPS ise. Volvo soovib ühendust võtta volitatud Volvo teenindusega.

Kui esiistmetel on olnud suur koormus, näiteks kokkupõrke korral, tuleb istmed vahetada. Istmete kaitsvad funktsioonid võivad olla osaliselt kadunud, isegi kui istmed ei näi olevat kahjustatud.

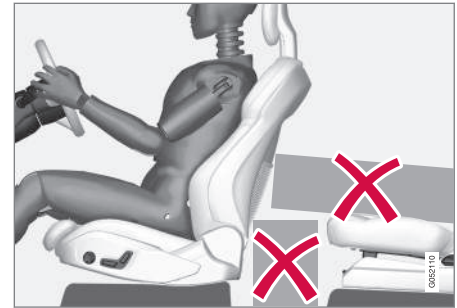

Ärge jätke esiistmete alla ega seljatoe taha ja tagaistmele esemeid, mis võivad häirida WHIPS-süsteemi tööd.

HOIATUS

Ärge suruge tagaistme istmepadja ja esiistme seljatoe vahele jäiku esemeid.

Kui tagaistme seljatugi viiakse langetatud asendisse, siis tuleb pagas korralikult kinnitada, et see avarii korral ei libiseks esiistme seljatoe pihta.

HOIATUS

Kui tagaistme seljatugi on langetatud või tagaistmel kasutatakse seljaga sõidusuunas olevat turvatooli, tuleb vastavat esiistet ettepoole liigutada, et vältida kokkupuudet langetatud seljatoe või turvatooliga.



« Isteasend

Hea turvalisuse tagamiseks WHIPS -süsteemi poolt peavad sõiduki juht ja reisija olema nõuetekohases istumisasendis ja jälgima, et miski ei takistaks süsteemi toimimist.

Enne sõidu alustamist sättige end esiistmel õigesti istumisasendisse.

Parima kaitse saavutamiseks peaksid juht ja kõrvalistuja istuma istme keskel, pea võimalikult peatoe lähedal.

WHIPS ja turvaistmed

WHIPS ei vähenda auto poolt lapsele pakutavat kaitset, kui laps istub turvatoolil või turvaistmel.

Sellega seotud teave

- Ohutus (lk. 44)
- Manuaalne esiiste (lk. 190)
- Elektriline esiiste* (lk. 191)
- Rear Collision Warning* (lk. 379)

Turvavööd

Turvavöö mittekasutamisel võivad järsu pidurdamise tagajärjel tekkida tõsised vigastused.

Turvavöö pakub head kaitset vaid siis, kui see on tihedalt vastu keha. Ärge kallutage seljatuget liialt tahapoole. Turvavöö on ette nähtud kaitseks normaalses isteasendis.

HOIATUS

Ärge haakige turvavööd nagide või muude elementide külge, sest see takistab turvavöö korralikku pingutamist.

HOIATUS

Turvavööd toimivad koos turvatjadega. Kui turvavööd ei kasutata või kasutatakse valesti, võib see vähendada kokkupõrkel turvapadja pakutavat kaitset.

HOIATUS

Ärge mitte kunagi muutke ega remontige turvavööd ise. Volvo soovib ühendust võtta volitatud Volvo teenindusega.

Kui turvavöö on olnud suur koormus, näiteks seoses kokkupõrkega, tuleb kogu turvavöö vahetada. Turvavöö kaitsvad omadused võivad olla osaliselt kadunud, isegi kui turvavöö ei näi olevat vigastatud. Turvavöö tuleb vahetada ka sel juhul, kui sellel on kulumismärke või vigastusi. Uuel turvavöö peab olema tüübikinnitus ning see peab olema ette nähtud paigaldamiseks samasse kohta kui vahetatav turvavöö.

Sellega seotud teave

- Ohutus (lk. 44)
- Turvavöö eelpinguti (lk. 49)
- Turvavööde kinnitamine ja vabastamine (lk. 47)
- Ukse ja turvavööga seotud meeldetuletus (lk. 50)

Turvavööde kinnitamine ja vabastamine

Enne sõitmaasumist veenduge, et kõikidel reisijatel on turvavöö kinnitatud.

Turvavööde kinnitamine

1. Tõmmake turvavöö aeglaselt välja ning veenduge, et see ei ole keerdu ega kahjustatud.

Veenduge, et teise istmerea keskmise istme turvavöö paikneks nõuetekohaselt turvavööjuhikus¹.

i TÄHELEPANU

Turvavöö on varustatud intertslukustiga, mis aktiveerub järgmistes olukordades.

- Tõmbate turvavööd liiga kiiresti.
- pidurdamisel ja kiirendamisel.
- kui auto on tugevasti kaldu.
- Kurvide läbimine.

2. Asetage turvavöö kinnitusklamber ettenähtud pesasse.
 - > Vali klõpsatus annab teada, et turvavöö on lukustunud.

! HOIATUS

Pange turvavöö keel alati õige poole pandlasse. Vastasel korral ei tarvitse turvavööd ja pandlad kokkupõrke korral ettenähtud viisil toimida. Tekib tõsise vigastuse oht.

3. Esiistmete ja teise istmerea äärmiste istmete turvavööde kõrgust saab reguleerida.



Vajutage istmekinnitust ja liigutage turvavööd üles- või allapoole.

Seadke turvavöö võimalikult kõrgele, jäljedes samas, et see ei ulatuks vastu teie kõri.

¹ Saadaval viie ja seitsme istmega mudelite jaoks.

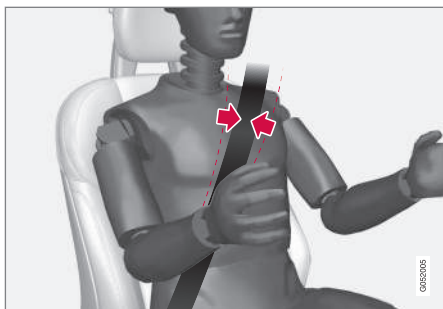

Turvavöö peab jooksma üle õla (mitte üle käe alla).

4. Tõmmake vöörihm üle süle, tõmmates diagonaalset õlarihma üle õla välja.

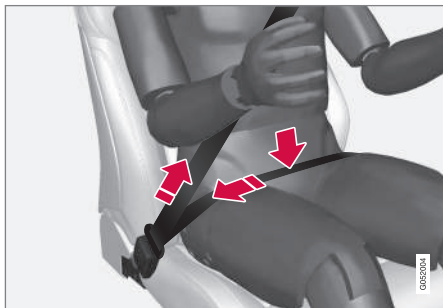

Vöörihm peab paiknema võimalikult all (mitte üle kõhu).

⚠ HOIATUS

Iga turvavöö on ette nähtud ainult ühele inimesele.

⚠ HOIATUS

Ärge haakige turvavööd nagide või muude elementide külge, sest see takistab turvavöö korralikku pingutamist.

⚠ HOIATUS

Vältige turvavööde kahjustamist ja võõrkehade sattumist turvavöö pandlasse. Vastasel korral ei tarvitse turvavööd ja pandlad kokkupõrke korral ettenähtud viisil toimida. Tekib tõsise vigastuse oht.

Turvavööde vabastamine

1. Vajutage turvavöö lukul olevale punasele nupule ja laske rullil turvavöö sisse tõmmata.
2. Kui rull ei tõmba tervet turvavööd sisse, aita käega kaasa, et turvavöö ei jääks ripuma.

Veenduge, et teise istmerea keskmise istme turvavöö paikneks nõuetekohaselt turvavööjuhikus¹.

Sellega seotud teave

- Turvavööd (lk. 46)
- Turvavöö eelpinguti (lk. 49)
- Ukse ja turvavööga seotud meeldetuletus (lk. 50)

¹ Saadaval viie ja seitsme istmega mudelite jaoks.

Turvavöö eelpinguti

Autosse on paigaldatud standardsed turvavöö eelpingutid ja elektrilised turvavöö eelpingutid, mis pingutavad turvavööid kriitilistes olukordades ja kokkupõrgete korral.

Standardne turvavöö eelpinguti

Kõikidel turvavöödel on standardne turvavöö eelpinguti.

Turvavöö eelpingutid tõmbavad avarii korral turvavöö piisava jõuga pingule, et reisijat paigal hoida.

Elektriline turvavöö eelpinguti

Juhi- ja kaassõitja turvavööd on varustatud elektriliste eelpingutitega.

Turvavöö eelpingutid toimivad koos ja need saab aktiveerida koos juhi tugisüsteemidega City Safety ja Rear Collision Warning. Kriitilises olukorras, nagu avariipidurdamine, teelt väljasõidud (nt kraavi sõitmisel, lendu tõusmisel või millegi tabamisel maastikul), külglibisimine, avariihoht, tõmmatakse turvavööd elektrimootoriga pingule.

Elektrilised eelpingutid aitavad seada reisija paremasse asendisse, vähendades nii ohtu tabada salongi elemente, ja parandavad teiste turvasüsteemide, näiteks turvapatjade üldist efektiivsust.

Kui kriitiline olukord on möödunud, ennistatakse turvavöö ja elektriline turvavöö eelpin-

guti automaatselt, kuid need saab ennistada ka käsitsi.

TÄHTIS TEAVE

Kui kaasreisija turvapadi on välja lülitatud, lülitub välja ka kaasreisija turvavöö elektriline pinguti.

HOIATUS

Ärge mitte kunagi muutke ega remontige turvavööid ise. Volvo soovitab ühendust võtta volitatud Volvo teenindusega.

Kui turvavöö on olnud suur koormus, näiteks seoses kokkupõrkega, tuleb kogu turvavöö vahetada. Turvavöö kaitsvad omadused võivad olla osaliselt kadunud, isegi kui turvavöö ei näi olevat vigastatud. Turvavöö tuleb vahetada ka sel juhul, kui sellel on kulumismärke või vigastusi. Uuel turvavöö peab olema tüübikinnitus ning see peab olema ette nähtud paigaldamiseks samasse kohta kui vahetatav turvavöö.

Sellega seotud teave

- Turvavööd (lk. 46)
- Turvavööde kinnitamine ja vabastamine (lk. 47)
- Elektrilise turvavöö eelpinguti lähtestamine (lk. 50)
- Kõrvalistuja turvapadja aktiveerimine ja deaktiveerimine* (lk. 54)

- City Safety™ (lk. 359)
- Rear Collision Warning* (lk. 379)

Elektrilise turvavöö eelpinguti lähtestamine

Elektrilise turvavöö eelpinguti lähtestatakse automaatselt, aga kui turvavöö jääb väljatõmmatuks, saab selle käsitsi lähtestada.

1. Peatuge ohutus kohas.
2. Vabastage turvavöö ja kinnitage see uuesti.
 - > Turvavöö ja elektriline eelpinguti lähtestatakse.

⚠ HOIATUS

Ärge mitte kunagi muutke ega remontige turvavõid ise. Volvo soovib ühendust võtta volitatud Volvo teenindusega.

Kui turvavööil on olnud suur koormus, näiteks seoses kokkupõrkega, tuleb kogu turvavöö vahetada. Turvavöö kaitsvad omadused võivad olla osaliselt kadunud, isegi kui turvavöö ei näi olevat vigastatud. Turvavöö tuleb vahetada ka sel juhul, kui sellel on kulumismärke või vigastusi. Uuel turvavööil peab olema tüübi kinnitus ning see peab olema ette nähtud paigaldamiseks samasse kohta kui vahetatav turvavöö.

Sellega seotud teave

- Turvavöö eelpinguti (lk. 49)
- Turvavööd (lk. 46)

Ukse ja turvavööga seotud meeldetuletus

Süsteem annab ilma turvavööta isikutele märku kinnitada turvavöö ning edastab hoiatuse avatud ukse, kapoti või kaane korral.

Juhi ekraani graafika



Juhi ekraanil kuvatakse erinevaid veateateid. Uksel ja tagaluugil oleva hoiatuse värv sõltub sõiduki kiirusest.

Juhi ekraani graafika näitab, millistel auto istmetel istuvad kinnitatud või kinnitamata turvavööga isikud.

Samal joonisel näidatakse, kui kapott, tagaluuk või mõni uks on lahti.

Sümboli vastuvõtmiseks vajutage nuppu **O** rooli parempoolsel klahvistikul.

Turvavöö kinnituse kontroll



Laekonsoolil kuvatav visuaalne meeldetuletus.

Visuaalne meeldetuletus kuvatakse laekonsoolil ja ohutähisena juhi ekraanil.

Heliline teavitus sõltub kiirusest, sõiduajast ning vahemaast.

Juhile kuvatakse, kas juhi ja sõitjate turvavööd on kinnitatud või mitte.

Laste turvatoole turvavöö kontrollisüsteem ei kata.

Esiliste

Visuaalne ja helimeeldetuletus tuletavad juhile ja juhi kõrvalistujale meelde turvavöö kasutamise vajadusest, kui ühel neist on turvavöö kinnitamata.

Tagaiste

Tagaistme turvavöö meeldetuletajal on kaks alamfunktsiooni:

- Annab infot selle kohta, milliseid tagaistme turvavöösid kasutatakse. Juhi ekraani graafika näitab, kui turvavööd on kinni.
- Annab visuaalse ja helimeeldetuletusega märku, kui tagaistme turvavöö on kinnitama. Meeldetuletus kaob, kui turvavöö uuesti kinnitatakse.

Uste, kapotikaane, tagaluugi ja kütusepaagi korgi meeldetuletus

Kui kapotikaas, tagaluuk, kütusepaagi kork või üks ei ole korralikult suletud, näitab juhi ekraani graafika, milline neist on avatud. Peatage auto ohutus kohas nii kiiresti kui võimalik ja sulgege lahtiolev objekt.



See juhi ekraani infosümbol süttib siis, kui sõidukiirus on umbes alla 10 km/h (6 mph).



See juhi ekraani ohusümbol süttib siis, kui sõidukiirus on umbes üle 10 km/h (6 mph).

Sellega seotud teave

- Turvavööd (lk. 46)
- Turvavööde kinnitamine ja vabastamine (lk. 47)

Turvapadjad

Autole on lisatud turvapadjad ja täispuhutavad kardinad nii juhi kui ka kaassõitjate jaoks.



TÄHELEPANU

Detektorid reageerivad erinevalt olenevalt kokkupõrke iseloomust ja sellest, kas turvavööd on kinnitatud või mitte. Kehtib turvavöö kõikide asendite suhtes.

Seetõttu on võimalik, et kokkupõrke korral avaneb ainult üks turvapadi (või mitte üksi). Detektorid tajuvad kokkupõrke jõudu sõidukile ning sellest lähtuvalt rakendatakse meetmeid, nt ei avata ühtki turvapatja või avatakse üks või mitu turvapatja.



HOIATUS

Turvapatjade juhtmoodul asub keskkonsoolis. Kui keskkonsoolile satub vett või muud vedelikku, võtke käivitusaku kaablid lahti. Ära ürita autot käivitada, sest turvapadi võib avaneda. Kui auto on liikumisvõimetu. Volvo soovib lasta auto transportida volitatud Volvo teenindusse.

Rakendatud turvapadjad

Kui mõni turvapadi rakendub, on soovitatav teha järgmist.

- Kui auto on liikumisvõimetu. Volvo soovib lasta auto vedada volitatud Volvo

teenindusse. Ärge sõitke autoga, kui turvapadjad (airbags) on avanenud.

- Volvo soovib pöörduda volitatud Volvo teenindusse auto turvasüsteemikomponentide vahetamiseks.
- Pöördu alati arsti poole.



HOIATUS

Ärge mitte kunagi sõitke avanenud turvapadjadega. Need võivad raskendada rooli kasutamist. Ka muud ohutussüsteemid võivad olla vigastatud. Turvapadjade avanemisel tekkiv suits ja tolm võivad põhjustada pärast tugevat kokkupuudet naha- ja silmaärritust/-vigastust. Ärrituse korral loputage külma veega. Kiire avanemine ja turvapadja kangas võivad põhjustada hõõrdumist ja nahapõletust.

Sellega seotud teave

- Ohutus (lk. 44)
- Juhi turvapadjad (lk. 52)
- Kaassõitja turvapadi (lk. 53)
- Külgturvapadjad (lk. 56)
- Turvakardinad (lk. 57)

Juhi turvapadjad

Peale turvavööde on autos juhi poolel rooli-turvapadi ja põlveturvapadi.



Rooliturvapadi ja põlveturvapadi esiistmel juhi poolel.

Laupkokkupõrke korral kaitsevad turvapadjad sõiduki juhti pea-, kaela-, näo-, rindmikuvigastuste ning põlve- ja jalavigastuste eest.

Tugeva kokkupõrke korral andurid reageerivad ning turvapadjad täituvad õhuga. Turvapadi leevendab õnnetuse korral sõidukisviibijale langevat löögijõudu. Turvapadi tühjeneb kokkupõrke survele. Löögi summutamiseks tühjeneb padi surve mõjul. Seejuures moodustub suits, see on täiesti normaalne. Kogu protsess, sh. turvapadja täitumine ja tühjenemine toimub kümnendiksekundite jooksul.

HOIATUS

Turvavööd toimivad koos turvatjadega. Kui turvavööd ei kasutata või kasutatakse valesti, võib see vähendada kokkupõrkel turvapadja pakutavat kaitset.

Vigastuste ohu võimalikult vähendamiseks turvapadja avanemisel peavad sõitjad istuma võimalikult sirgelt, jalad põrandal ja selg vastu seljatuge.

HOIATUS

Volvo soovib parandamiseks ühendust võtta volitatud Volvo teenindusega. Puudulik töö turvapadjasüsteemiga võib põhjustada talitlushäireid ja tõsisid tervisekahjustusi.

Rooliturvapadja asukoht

Turvapadi asub rooli keskel. Roolirattal on vastav märge: **AIRBAG**.

Põlveturvapadja asukoht

Turvapadi on paigutatud armatuurlaua juhipoolsesse alumisse ossa. Sellel kattepaneelil on märgistus **AIRBAG**.

HOIATUS

Ärge asetage ega kinnitage põlve turvapadja sisaldava paneeli ette või peale ühtegi eset.

Sellega seotud teave

- Turvapadjad (lk. 51)
- Kaassõitja turvapadi (lk. 53)

Kaassõitja turvapadi

Lisaks turvavöödele on sõiduk varustatud ka kõrvalistuja turvapadjaga.



Kaassõitjapoolne turvapadi esiistmel.

Laupkokkupõrke korral kaitseb turvapadi sõiduki juhti ja kõrvalistujat pea-, kaela-, näo-, rindmikuvigastuste ning põlve- ja jalavigastuste eest.

Tugeva kokkupõrke korral andurid reageerivad ja turvapadi täitub õhuga. Turvapadi leevendab õnnetuse korral sõidukisviibijale langevat löögijõudu. Turvapadi tühjeneb kokkupõrke surve mõjul. Löögi summutamiseks tühjeneb padi täiesti normaalne. Kogu protsess, sh turvapadja täitumine ja tühjenemine toimub küm-nendiksekundite jooksul.

⚠ HOIATUS

Turvavööd toimivad koos turvatpatjadega. Kui turvavööd ei kasutata või kasutatakse valesti, võib see vähendada kokkupõrkel turvapadja pakutavat kaitset.

Vigastuste ohu võimalikult vähendamiseks turvapadja avanemisel peavad sõitjad istuma võimalikult sirgelt, jalad põrandal ja selg vastu seljatuge.

⚠ HOIATUS

Volvo soovib parandamiseks ühendust võtta volitatud Volvo teenindusega. Puudulik töö turvapadjasüsteemiga võib põhjustada talitlushäireid ja tõsiseid tervisekahjustusi.

Kaassõitja turvapadja asukoht

Turvapadi on pakitud kindalaeka kohal olevasse pessa. Sellel kattepaneelil on märgistus **AIRBAG**.

⚠ HOIATUS

Ärge asetage esemeid armatuurlaua ette ega peale, kus asub kaassõitja turvapadi.

Juhi kõrvalistuja turvapadja silt



Juhi kõrvalistuja päikesesirmil olev silt.

Juhi kõrvalistuja turvapadja hoiatussilt paikneb joonisel näidatud kohas.

⚠ HOIATUS

Kui autole ei ole lisatud kaasreisija turvapadja aktiveerimise/inaktiveerimise lülitit, aktiveeritakse turvapadi alati.



⚠ HOIATUS

Ärge lubage lapsel seista või istuda kaassõitjaistme ees.

Kui kaassõitja turvapadi on aktiveeritud, ei tohi esiistmele asetada seljaga sõidusuunas paigaldatavat turvatooli.

Kui kaassõitja turvapadi on välja lülitatud, ei tohi näoga sõidusuunas lapsed ja täiskasvanud kaassõitja istmele istuda.

Ülaltoodud juhiste eiramisel võib lapse elu ohtu sattuda või esineda tõsiste vigastuste oht.

Sellega seotud teave

- Turvapadjad (lk. 51)
- Juhi turvapadjad (lk. 52)
- Kõrvalistuja turvapadja aktiveerimine ja deaktiveerimine* (lk. 54)

Kõrvalistuja turvapadja aktiveerimine ja deaktiveerimine*

Juhi kõrvalistuja turvapadja saab inaktiveerida, kui autole on lisatud lüliti, Passenger Airbag Cut Off Switch (PACOS).

Juhi kõrvalistuja koha turvapadja lüliti asub armatuurlaual juhi kõrvalistuja poolses otsas ja on ligipääsetav parempoolse esiuksse avamisel.

Veenduge, et lüliti on vajalikus asendis.

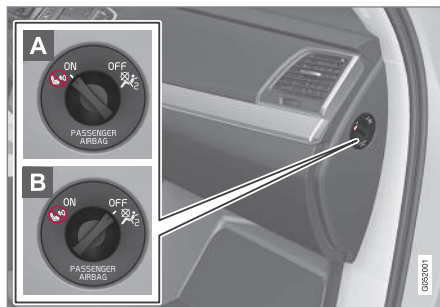

- A ON** – turvapadi on aktiveeritud ja kaassõitja istmele võivad istuda kõik näoga sõidusuunas isikud (lapsed ja täiskasvanud).
- B OFF** – turvapadi on välja lülitatud ja kaassõitja istmele võib asetada seljaga sõidusuunas turvatooli.

⚠ HOIATUS

Kui autole ei ole lisatud kaassõitja turvapadja aktiveerimise/inaktiveerimise lüliti, aktiveeritakse turvapadi alati.

Kõrvalistuja turvapadja aktiveerimine



- 1** Tõmmake lüliti väljapoole ja keerake see asendist **OFF** asendisse **ON**.
- > Juhiakraanil kuvatakse teade **Reisija õhkpadid sees** **Palun kinnitage**.

i TÄHELEPANU

Kui kaassõitja turvapadi aktiveeritakse/deaktiveeritakse siis, kui süüteasend on **I** või madalam, kuvatakse juhiakraanil teade ja laekonsoolil süttib kuueks sekundiks märgutuli pärast auto elektrisüsteemi lülitatamist asendisse **II**.

2. Teate kinnitamiseks vajutage rooli parempoolse klahvistiku nuppu **O**.

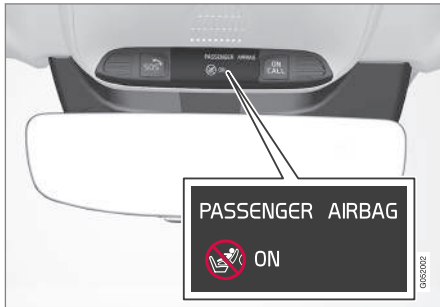

- > Katusekonsoolile ilmuv teade ja hoiatussümbol näitavad, et juhi kõrvalistuja turvapadi on aktiveeritud.

⚠ HOIATUS

Kui turvapadi on aktiveeritud, ei tohi selle istmele asetada seljaga sõidusuunas paigaldatavat turvatooli.

Kaassõitja turvapadi peab olema alati aktiveeritud, kui kaassõitja istmel on näoga sõidusuunas istuvad lapsed või täiskasvanud.

Ülaltoodud juhiste eiramisel võib lapse elu ohtu sattuda või esineda tõsiste vigastuste oht.

Kõrvalistuja turvapadja deaktiveerimine

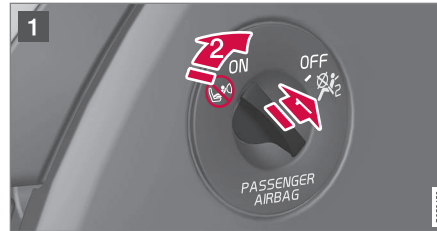

- 1 Tõmmake lüliti väljapoole ja keerake see asendist **ON** asendisse **OFF**.

- > Juhiekraanil kuvatakse teade **Reisija õhkpadi väljas** **Palun kinnitage**.

ⓘ TÄHELEPANU

Kui kaassõitja turvapadi aktiveeritakse/deaktiveeritakse siis, kui süüteasend on I või madalam, kuvatakse juhiekraanil teade ja laekonsoolil süttib kuueks sekundiks märgutuli pärast auto elektrisüsteemi lülitatamist asendisse **II**.

2. Teate kinnitamiseks vajutage rooli parempoolse klahvistiku nuppu **O**.

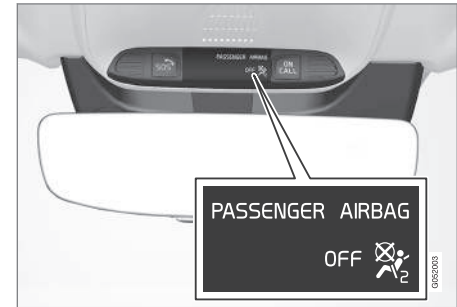

- > Katusekonsoolile ilmuv teade ja sümbol näitavad, et juhi kõrvalistuja turvapadi on välja lülitatud.

⚠ HOIATUS

Kui kaassõitja turvapadi on välja lülitatud, ei tohi näoga sõidusuunas lapsed ja täiskasvanud kaassõitja istmele istuda.

Ülaltoodud juhiste eiramisel võib lapse elu ohtu sattuda või esineda tõsiste vigastuste oht.

ⓘ TÄHTIS TEAVE

Kui kaasreisija turvapadi on välja lülitatud, lülitub välja ka kaasreisija turvavöö elektriline pinguti.

◀ Sellega seotud teave

- Turvavöö eelpinguti (lk. 49)
- Lasteistmed (lk. 60)

Külgturvapadjad

Juhi- ja kaassõitjaistmete küljes olevad külg-
turvapadjad kaitsevad kokkupõrke korral rind-
keret ja puusi.



Külgturvapadjad on paigaldatud esiistmete
seljatoe välisraami sisse ning need aitavad
kaitsta juhti ja kaassõitjat.

Piisavalt tugeva kokkupõrke korral reageerivad
andurid ning külgmised turvapadjad täituvad
õhuga. Turvapadi täitub sõitja ja uksepaneeli
vahel, pehmedades nii lööki. Turvapadi tühje-
neb kokkupõrke survel. Külgmine turvapadi
avaneb tavaliselt külgkokkupõrke korral.

HOIATUS

Volvo soovib parandamiseks ühendust
võtta volitatud Volvo teenindusega. Külg-
mise turvapadjasüsteemi puudulik töö võib
põhjustada talitlushäireid ja tõsiseid tervi-
sekahjustusi.

HOIATUS

Ärge asetage esemeid istme väliskülje ja
uksepaneeli vahele, sest seda ruumi vajab
külgmine turvapadi.

Volvo soovib kasutada ainult Volvo
heakskiidetud autoistmekatteid. Muud
istmekatted võivad takistada külgmiste
turvapadjade toimimist.

HOIATUS

Külgmised turvapadjad lisanduvad turva-
vöödele. Kasutage alati turvavööd.

Külgturvapadjad ja laste turvaistmed

Külgturvapadi ei vähenda auto poolt lapsele
pakutavat kaitset, kui laps istub turvatoolil või
turvaistmel.

Sellega seotud teave

- Turvapadjad (lk. 51)

Turvakardinad

Turvakardin, Inflatable Curtain (IC), väldib kokkupõrke ajal juhi ja kõrvalistuja pea löömist vastu auto sisemust.

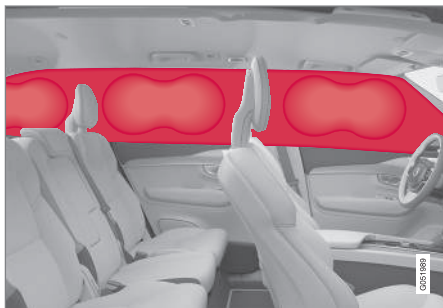

Turvakardinad on paigaldatud mõlemale poole salongilae külge ning need aitavad kaitsta juhti ja äärmistel istmetel sõitjaid. Paneelid on tähistatud sildiga **IC AIRBAG**.

Piisavalt tugeva kokkupõrke korral reageerivad andurid ning turvakardin täitub õhuga.

⚠ HOIATUS

Volvo soovib parandamiseks ühendust võtta volitatud Volvo teenindusega. Turvakardina süsteemi puudulik töö võib põhjustada talitlushäireid ja tõsisemaid tervisekahjustusi.

⚠ HOIATUS

Ära riputa või kinnita raskeid esemeid lae-käepidemete külge. Nagid on mõeldud ainult kergete rõivaste jaoks (mitte kõvadele esemetele, näiteks vihmavarjule).

Ära kurvi või paigalda midagi auto katusekatte, uksepiilarite või külgpaneelide külge. See võib auto kaitsesüsteemi häirida. Volvo soovib kasutada ainult Volvo originaalosi, mis on heaks kiidetud nendesse kohtadesse paigaldamiseks.

⚠ HOIATUS

Jätke veose ja külgakende vahele 10 cm (4 tolli) ruumi, kui autole laaditav veos ulatub üle külgakende ülaserava. Muidu võite kahjustada laevoodris asuva turvakardina ettenähtud kaitsefunktsiooni.

⚠ HOIATUS

Turvakardin lisandub turvavöödele. Kasutage alati turvavööd.

Sellega seotud teave

- Turvapadjad (lk. 51)

Safety mode

Ohutusrežiim on kaitse seisund, mis raken-dub, kui kokkupõrge võib olla kahjustanud auto olulisi funktsioone, nt kütusevoolikuid, mõne kaitsesüsteemi andureid või pidurisüsteemi.

Pärast avariid võidakse juhi infoekraanil kuvada teade **Safety mode Vt kasutusjuhendit** koos hoiatussümboliga, kui ekraan ei ole vigastatud ja auto elektrisüsteem on töökorras. See teade tähendab, et auto ei toimi enam nii nagu peaks.

⚠ HOIATUS

Kui juhi ekraanil kuvatakse teade **Safety mode Vt kasutusjuhendit** ja tunnete kütuse lõhna, ärge mitte mingil juhul üritage autot uuesti käivitada. Väljuge kohe autost.

Kui auto on ohutusrežiimis, võib püüda süsteemi lähtestada, et käivitada ja liigutada autot lühikese vahemaa jooksul, näiteks ohtlikus liik-lusolukorras.



HOIATUS

Ära ürita oma autot ise remontida või elektoonikat ise lähtestada, kui auto on lülitatud ohutusrežiimile. See võib põhjustada kehavigastuse või auto ebatavalise toimimise. Volvo soovib pöörduda volitatud Volvo teenindusse auto kontrollimiseks ja tavapärase oleku taastamiseks pärast näidu **Safety mode Vt kasutusjuhendit** ilmumist.

HOIATUS

Ohutusrežiimil olevat autot ei tohi pukseerida. Auto tuleb treileril ära vedada. Volvo soovib lasta auto vedada volitatud Volvo teenindusse.

Sellega seotud teave

- Ohutus (lk. 44)
- Auto käivitamine ja autoga liikumine pärast ohutusrežiimi rakendumist (lk. 58)
- Väljatõmbamine (lk. 499)

Auto käivitamine ja autoga liikumine pärast ohutusrežiimi rakendumist

Kui auto on ohutusrežiimis, võib püüda süsteemi lähtestada, et käivitada ja liigutada autot lühikese vahemaa jooksul, näiteks ohtliku liiklusolukorras.

Auto käivitamine pärast ohutusrežiimi

1. Kontrollige auto üldist seisukorda kahjustuste suhtes ja kas on kütust lekkinud. Ka kütuselõhna ei tohi olla.

Kui kahjustus on väike ja kontrollimisel kütuselekkeid ei avastatud, võib püüda autot käivitada.

HOIATUS

Kui juhi ekraanil kuvatakse teade **Safety mode Vt kasutusjuhendit** ja tunnete kütuse lõhna, ärge mitte mingil juhul üritage autot uuesti käivitada. Väljuge kohe autost.

2. Lülitage mootor välja.

3. Üritage autot käivitada.

> Auto elektroonika kontrollib süsteeme ja proovib jätkata tavapärast toimimist.

TÄHTIS TEAVE

Teate **Safety mode Vt kasutusjuhendit** püsimisel ekraanil ei ole sõidukiga sõitmine ega sõiduki pukseerimine lubatud ning selle asemel tuleb tellida sõiduki äravedu. Varjatud kahjustused võivad muuta auto sõidu ajal juhitamatuks, isegi kui auto tundub väljastpoolt sõidukõlbulik.

Autoga liikumine pärast ohutusrežiimi

1. Kui juhi ekraanile ilmub pärast käivitamise proovimist teade **Normal mode The car is now in normal mode**, võib autot ohtlikust asendist ettevaatlikult edasi liigutada.
2. Ärge liigutage autot rohkem kui vajalik.

HOIATUS

Ohutusrežiimil olevat autot ei tohi pukseerida. Auto tuleb treileril ära vedada. Volvo soovib lasta auto vedada volitatud Volvo teenindusse.

Sellega seotud teave

- Safety mode (lk. 57)
- Käivita auto (lk. 434)
- Väljatõmbamine (lk. 499)

Lasteohutus

Lapsed peavad autos sõites alati turvaliselt istuma.

Volvo pakub laste turvavarustust (turvatoolid ja kinnitusvahendid), mis on valmistatud teie auto jaoks. Volvo lasteohutusvahendid tagavad head tingimused laste ohutuks autos sõitmiseks. Lasteohutusvahendeid on ka lihtne paigaldada ja kasutada.

Kasutatav varustus tuleb valida lapse kaalu ja suurust arvesse võttes.

Volvo soovib lapsi sõidutada seljaga sõidusuunas oleval turvaistmel võimalikult kaua, vähemalt 4. eluaastani ning kasutada kuni 140cm (4 jala 7 tolli) pikkustel lastel näoga sõidusuunas olevat turvatooli.

TÄHELEPANU

Lastetoolile esitatavad nõuded laste vanuse ja kaalu osas erinevad riigiti. Kontrollige kohaldatavaid nõudeid.

TÄHELEPANU

Laste turvavarustuse kasutamisel on tähtis lugeda kaasas olevaid paigaldamisjuhiseid. Kui lapse turvavarustuse paigaldamisel tekib küsimusi, küsige tootjalt selgemaid juhiseid.

Lapsed, sõltumata vanusest ja kasvust, peavad autos istudes alati korralikult kinnitatud olema. Ärge lubage kunagi lapsel mõne sõitja süles istuda.

Sellega seotud teave

- Ohutus (lk. 44)
- Lasteistmed (lk. 60)
- Lapselukkude aktiveerimine ja desaktiveerimine (lk. 286)

Lasteistmed

Laste sõitmisel autos tuleb alati kasutada sobivaid laste turvatoole.

Lapsed peavad istuma mugavalt ja ohutult. Veenduge, et turvatool paigutatakse, paigaldatakse ja seda kasutatakse õigesti.

Vaadake alltoodud joonistel kujutatud lapse turvatooli nõuetekohast paigaldamist.

i TÄHELEPANU

Laste turvavarustuse kasutamisel on tähtis lugeda kaasas olevaid paigaldamisjuhiseid.

Kui lapse turvavarustuse paigaldamisel tekib küsimusi, küsige tootjalt selgemaid juhiseid.

i TÄHELEPANU

Ärge jätke lapse turvatooli kunagi lahtiselt autosse. Kinnitage see alati turvatooli tootja juhiseid järgides (ka siis, kui turvatooli ei kasutata).

i TÄHELEPANU

Turvatoolide pikaajaline paigaldus ja kasutamine võib kulutada auto varustust. Volvo soovib auto varustuse kaitsmiseks kasutada löögikaitsetarvikut.

Sellega seotud teave

- Lasteohutus (lk. 59)
- Integreeritud lapse turvatool* (lk. 77)
- Turvatoolide ülemised kinnituspunktid (lk. 60)
- Turvatoolide alumised kinnituspunktid (lk. 61)
- Laste turvatoolide kinnituspunktid i-Size/ISOFIX (lk. 62)
- Lapse turvaistme paigutamine (lk. 63)
- Kõrvalistuja turvapadja aktiveerimine ja deaktiveerimine* (lk. 54)

Turvatoolide ülemised kinnituspunktid

Auto teise istmerea äärmistel istmetel on turvatoolide ülemised kinnituspunktid.

Ülemised kinnituspunktid on mõeldud eelkõige kasutamiseks näoga sõidusuunas olevatele turvatoolidele.

Lapse turvatooli paigaldamisel ülemiste kinnituspunktide abil tuleb alati järgida turvatooli tootja paigaldusjuhiseid.

Kinnituspunktide asukoht

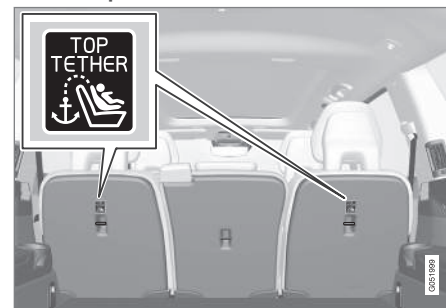

Viie ja seitsme istmega mudel: Kinnituspunktide asukoht on näidatud seljatoe tagaosal olevate sümbolitega.



Kuue istmega mudel: Kinnituspunktide asukohad on näidatud seljatoe tagaosal olevate sümbolitega.

Kinnituspunktid asuvad teise istmerea äärmiste istmete taga.

⚠ HOIATUS

Turvatooli ülarihmad tuleb enne kinnituspunkti pingutamist alati viia läbi peatoe jalas oleva ava. Kui see ei ole võimalik, järgige turvatooli tootja juhiseid.

i TÄHELEPANU

Seda tüüpi lapseturvaistme paigaldamise hõlbustamiseks autodes, kus välimiste istmete peatoed on allapööratavad, pöörake peatoed alla.

i TÄHELEPANU

Autodel, kus pakiruumi kohal on pagasikate, tuleb see eemaldada enne laste turvatoolide paigaldamist kinnituskohtadele.

Sellega seotud teave

- Lasteistmed (lk. 60)
- Turvatoolide alumised kinnituspunktid (lk. 61)
- Laste turvatoolide kinnituspunktid i-Size/ISOFIX (lk. 62)
- Auto turvavööd kasutava lapseistme asukohatabel. (lk. 66)

Turvatoolide alumised kinnituspunktid

Sõiduki kaassõitja iste* ning teine istmerida on varustatud lasteistmete alumiste kinnitustega.

Alumisi kinnituspunkte kasutatakse teatud tahapoole suunatud lasteistmetega.

Lapse turvatooli paigaldamisel alumiste kinnituspunktide abil tuleb alati järgida turvatooli tootja paigaldusjuhiseid.

Kinnituspunktide asukoht



Esiistme kinnituspunktide asukohad.

Esiistme kinnituspunktid asuvad kaassõitja jalaruumi külgedel.

Esiistme kinnituspunktid on ainult siis paigaldatud, kui sõiduki varustuses on kaassõitja turvapadja* aktiveerimise/keelamise lüliti.



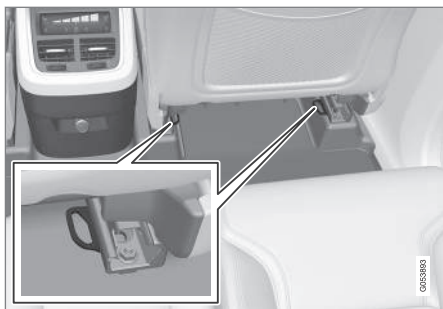

Teise istmerea kinnituspunktide asukohad.

Teise istmerea kinnituspunktid asuvad esiistme põrandarööbaste tagumises osas.

Sellega seotud teave

- Lasteistmed (lk. 60)
- Turvatoolide ülemised kinnituspunktid (lk. 60)
- Laste turvatoolide kinnituspunktid i-Size/ISOFIX (lk. 62)
- Auto turvavööd kasutava lapseistme asukohataabel. (lk. 66)

Laste turvatoolide kinnituspunktid i-Size/ISOFIX

Sõiduki teine istmerida on varustatud i-Size/ISOFIX lasteistmete kinnitustega. i-Size/ISOFIX² on sõiduki lasteistmete kinnitussüsteem, mis on toodetud vastavalt rahvusvaheliselt kinnitatud standardile.

Lapse turvatooli paigaldamisel autosse i-Size/ISOFIX süsteemi kinnituspunktide abil tuleb alati juhendada turvatooli tootja poolt välja antud paigaldusjuhendi nõuetest.

Kinnituspunktide asukoht



Kinnituspunktide asukohad on näidatud seljatoe polsterdusel olevate sümbolitega².

i-Size/ISOFIX -kinnitussüsteemi kinnituspunktid asuvad teise istmerea äärmiste istmete seljatagede alumise osa taga.

Vajutage kinnituspunktidele ligipääsemiseks turvaiste alla.

Sellega seotud teave

- Lasteistmed (lk. 60)
- Turvatoolide ülemised kinnituspunktid (lk. 60)
- Turvatoolide alumised kinnituspunktid (lk. 61)
- i-Size'i lapseistete asukohataabel. (lk. 70)
- ISOFIX-i lasteistmete asukohataabel (lk. 72)

² Nimed ja sümbolid olenevad riigist.

Lapse turvaistme paigutamine

Oluline on paigutada turvatool autos õigesse kohta, mis on muuhulgas turvatooli tüübi ja sellest, kas turvapadi on aktiveeritud.



Turvapadi ja seljaga sõidusuunas paigaldatav turvatool ei sobi omavahel.

Kui juhi kaassõitja turvapadi on aktiveeritud, tuleb seljaga sõidusuunas turvatool alati asetada teisele või kolmandale* istmerekohale. Kui juhi kõrvalistmel on laps, võib ta avanema turvapadja tõttu saada tõsiseid vigastusi.

Kui juhi kõrvalistuja turvapadi välja lülitada, võib juhi kõrvalistmele asetada seljaga sõidusuunas turvatooli.

TÄHELEPANU

Laste autosse paigutamise eeskirjad riigiti erinevad. Kontrollige kohaldatavaid nõudeid.

HOIATUS

Ärge lubage lapsel seista või istuda kaassõitjaistme ees.

Kui kaassõitja turvapadi on aktiveeritud, ei tohi eisiistmele asetada seljaga sõidusuunas paigaldatavat turvatooli.

Kui kaassõitja turvapadi on välja lülitatud, ei tohi näoga sõidusuunas lapsed ja täiskasvanud kaassõitja istmele istuda.

Ülaltoodud juhiste eiramisel võib lapse elu ohtu sattuda või esineda tõsiste vigastuste oht.

Juhi kõrvalistuja turvapadja silt



Juhi kõrvalistuja päikesesirmil olev silt.

Juhi kõrvalistuja turvapadja hoiatussilt paikneb joonisel näidatud kohas.

Sellega seotud teave

- Lasteistmed (lk. 60)
- Laste turvavahendite paigaldamine (lk. 64)
- Auto turvavööd kasutava lapseistme asukohatabel. (lk. 66)
- i-Size'i lapseistete asukohatabel. (lk. 70)
- ISOFIX-i lasteistmete asukohatabel (lk. 72)

Laste turvavahendite paigaldamine

Lapse turvasüsteemi paigaldamisel ja kasutamisel on oluline meeles pidada mitut olulist asja, mis olenevad lapse turvasüsteemi asukohast.

⚠ HOIATUS

Lapse turvaistmeid/-toole, millel on metallkinnitused või muu konstruktsioon, mis võiks jääda turvavöö pandla avamisnupu peale, ei tohi kasutada, sest need võivad põhjustada turvavöö pandla juhuslikku avanemist.

Ärge kinnitage lapse turvaistme rihmu istme horisontaalse reguleerimistala külge ega istme all olevate vedrude või juhikute ega talade külge. Teravad servad võivad rihmu vigastada.

Ärge laske lapse turvatooli ülemisel osal toetuda vastu tuuleklaasi.

ℹ TÄHELEPANU

Laste turvavarustuse kasutamisel on tähtis lugeda kaasas olevaid paigaldamisjuhiseid.

Kui lapse turvavarustuse paigaldamisel tekib küsimusi, küsige tootjalt selgemaid juhiseid.

ℹ TÄHELEPANU

Ärge jätke lapse turvatooli kunagi lahtiselt autosse. Kinnitage see alati turvatooli tootja juhiseid järgides (ka siis, kui turvatooli ei kasutata).

ℹ TÄHELEPANU

Turvatoolide pikaajaline paigaldus ja kasutamine võib kulutada auto varustust. Volvo soovib auto varustuse kaitsmiseks kasutada löögikaitsetarvikut.

Paigaldamine esiistmele

- Kui paigaldate tahapoole suunatud turvaistet, veenduge, et turvapadi on deaktiveeritud.
- Kui paigaldate ettepoole suunatud turvaistet, veenduge, et turvapadi on aktiveeritud.
- Kasutage üksnes Volvo soovitatavaid, universaalse heakskiiduga või pooluniversaalseid turvatoole (sh auto on lisatud tootja sõidukite loendis).
- ISOFIX -turvatooli saab paigaldada vaid siis, kui auto on varustatud ISOFIX -konsooli³ tarvikuga.

- Kui turvatoolil on alumised kinnitusrihmad, siis soovib Volvo neid kasutada koos alumiste turvatooli kinnitustega³.
- Kui turvatoolil on tugijalad, pange tugijalg/-jalad otse põrandale. Ärge mitte kunagi pange tugijalga jalatoele või muu sellise peale.
- Turvatooli paigalduse lihtsustamiseks võib kasutada ISOFIX -juhikut.

Paigaldamine teisele istmerekale

- Kasutage üksnes Volvo soovitatavaid universaalse heakskiiduga⁴ või pooluniversaalseid turvatoole. Jälgige, et auto oleks lisatud turvatoolide tootja sõidukiloendis.
- Keskmisele istekohale ei tohi paigaldada tugijalgadega turvatooli⁵.
- Äärmistel istekohtadel on ISOFIX -kinnitussüsteem ja need sobivad suurusele i-Size⁶.
- Välimistel istekohtadel on ülemised kinnituspunktid. Volvo soovib turvatooli ülemised kinnitusrihmad tõmmata läbi pea- toe ava enne nende pingutamist kinnituspunktis. Kui see pole võimalik, järgige turvatooli tootja soovitusi.

³ Tarvikud sõltuvad turust.

⁴ Ei kehti keskmise istme kohta (saadaval viie- ja seitsmeistmelisena).

⁵ Saadaval viie ja seitsme istmeka mudelite jaoks.

⁶ Varustus oleneb turust.

- Kui autol on kolmas istmerida*, tuleb teine istmerida reguleerida kõige tagumisse asendisse. Kui turvatooli kasutatakse ka kolmandal real, võite teha erandi. Sellisel juhul veenduge alati, et turvatool paigaldatakse tootja juhiste järgi.
- Kui turvatoolil on alumised kinnitusrihmad, ärge reguleerige turvatooli eestpoolt pärast rihmade alumisteste kinnitustesse fikseerimist. Kui turvatool võetakse autost ära, tuleb eemaldada ka alumised kinnitusrihmad.
- Kui turvatoolil on tugijalad, pange tugijalg/-jalad otse põrandale. Ärge mitte kunagi pange tugijalga jalatoele või muu sellise peale.
- Turvatoolide paigaldamisel ei tohi kasutada ISOFIX -juhikut.

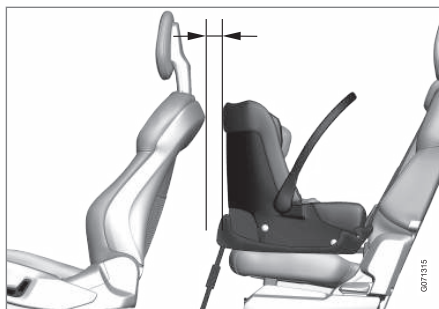

Imiku turvatooli paigaldamisel tagaistmele soovitab Volvo kaugust vähemalt 50 mm 2 tolli imiku turvatooli esiosast eesoleva istme kõige tagumise osani.

Paigaldamine kolmandale istmereal*

- Kasutage üksnes Volvo soovitatavaid, universaalse heakskiiduga või pooluniversaalseid turvatoole (sh auto on lisatud tootja sõidukite loendisse).
- Kolmandale istmereal ei tohi paigutada tugijalgadega lasteistet.
- Piisava ruumi tekitamiseks reguleerige vajadusel teist istmerida ettepoole. Kui ka teisele istmereal paigaldatakse turvatool, siis veenduge, et paigaldamisel järgitakse tootja juhiseid.

Sellega seotud teave

- Lapse turvaistme paigutamine (lk. 63)
- Auto turvavööd kasutava lapseistme asukohatabel. (lk. 66)

- i-Size'i lapseistete asukohatabel. (lk. 70)
- ISOFIX-i lasteistmete asukohatabel (lk. 72)

Auto turvavööd kasutava lapseistme asukohatabel.

Tabelis on näidatud, millised turvatoolid teatud kohtadesse ja kui suurte laste jaoks sobivad.

ⓘ TÄHELEPANU

Enne lapse turvaistme autosse paigaldamist lugege alati kasutusjuhendist teavet istme paigaldamise kohta.

Viie või seitsme istmega XC90 tabel

Kaal	Esiiste (kui turvapadi on deaktiveeritud, kasutage ainult tahapoole suunatud turvatoole) ^A	Esiiste (kui turvapadi on aktiveeritud, kasutage ainult ettepoole suunatud turvatoole) ^A	Teine istmerida, äärmine iste	Teine istmerida, keskmine iste	Kolmas istmerida*
Rühm 0 maks. 10 kg	U ^{B, C}	X	U ^C	L ^C	U
Rühm 0+ maks. 13 kg	U ^{B, C}	X	U ^C	L ^C	U
Rühm 1 9 – 18 kg	L ^D	U ^{F, B, E}	U, L ^D	L	U
Rühm 2 15-25 kg	L ^D	U ^{F, B, F}	U ^F , L ^D	B*, G, L ^F	U ^F

Kaal	Esiiste (kui turvapadi on deaktiveeritud, kasutage ainult tahapoolse suunatud turvatoole) ^A	Esiiste (kui turvapadi on aktiveeritud, kasutage ainult ettepoole suunatud turvatoole) ^A	Teine istmerida, äärmise iste	Teine istmerida, keskmine iste	Kolmas istmerida*
Rühm 3 22-36 kg	X	UF ^{B, H}	U ^H	B*, G, L ^H	U ^H

U: sobib universaalse heakskiiduga turvatoolidele.

UF: sobib näoga sõidusuunas paigaldatavatele universaalse heakskiiduga turvatoolidele.

L: sobib teatud lapse turvasüsteemi jaoks. Tegemist võib olla kindla sõiduki, piiratud või pooluniversaalse kategooria süsteemiga.

B: sellele kaalurühmale heakskiidetud sisseehitatud turvasüsteem.

X: iste ei sobi selles kaalurühmas oleva lapse jaoks.

A Istmepadja pikendus tuleb turvatooli paigaldamisel alati tagasi tõmmata.

B Seadistage seljatugi püstisemasse asendisse.

C Volvo soovib: Volvo turvahäll (tüübikinnitus E1 04301146).

D Volvo soovib: Volvo pööratav iste tahapoolse suunatud asendis (tüübikinnitus E5 04192); Volvo tahapoolse suunatud iste (tüübikinnitus E5 04212).

E Sellesse kaalurühma kuuluvate laste transportimiseks soovib Volvo kasutada tahapoolse suunatud turvatooli.

F Volvo soovib: Volvo näoga sõidusuunas olev ümberpööratav turvatool (tüübikinnitus E5 04192); seljatoega ja seljatoeta lapse turvaiste (tüübikinnitus E5 04216); Volvo seljatoega lapse turvaiste (tüübikinnitus E1 04301169); Volvo istmekõrgendus (tüübikinnitus E1 04301312).

G Volvo soovib: integreeritud turvaiste (tüübikinnitus E5 04218).

H Volvo soovib: Seljatoega ja seljatoeta istmekõrgendus (tüübikinnitus E5 04216); Volvo seljatoega istmekõrgendus (tüübikinnitus E1 04301169); Volvo istmekõrgendus (tüübikinnitus E1 04301312).



TURVALISUS

◀◀ Kuue istmega XC90 tabel

Kaal	Esiiste (kui turvapadi on deaktiveeritud, kasutage ainult tahapoole suunatud turvatoole)^A	Esiiste (kui turvapadi on aktiveeritud, kasutage ainult ettepoole suunatud turvatoole)^A	Teine istmerida	Kolmas istmerida
Rühm 0 maks. 10 kg	U ^{B, C}	X	U ^C	U
Rühm 0+ maks. 13 kg	U ^{B, C}	X	U ^C	U
Rühm 1 9 – 18 kg	L ^D	U ^{F, B, E}	U, L ^D	U
Rühm 2 15-25 kg	L ^D	U ^{F, B, F}	U ^F , L ^D	U ^F

Kaal	Esiiste (kui turvapadi on deaktiveeritud, kasutage ainult tahapoole suunatud turvatoole) ^A	Esiiste (kui turvapadi on aktiveeritud, kasutage ainult ettepoole suunatud turvatoole) ^A	Teine istmerida	Kolmas istmerida
Rühm 3 22-36 kg	X	UF ^{B, G}	U ^G	U ^G

U: sobib universaalse heakskiiduga turvatoolidele.

UF: sobib näoga sõidusuunas paigaldatavatele universaalse heakskiiduga turvatoolidele.

L: sobib teatud lapse turvasüsteemi jaoks. Tegemist võib olla kindla sõiduki, piiratud või pooluniversaalse kategooria süsteemiga.

B: sellele kaalurühmale heakskiidetud sisseehitatud turvasüsteem.

X: iste ei sobi selles kaalurühmas oleva lapse jaoks.

^A Istmepadja pikendus tuleb turvatooli paigaldamisel alati tagasi tõmmata.

^B Seadistage seljatugi püstisemasse asendisse.

^C Volvo soovitab: Volvo turvahäll (tüübikinnitus E1 04301146).

^D Volvo soovitab: Volvo pööratav iste tahapoole suunatud asendis (tüübikinnitus E5 04192); Volvo tahapoole suunatud iste (tüübikinnitus E5 04212).

^E Sellesse kaalurühma kuuluvate laste transportimiseks soovitab Volvo kasutada tahapoole suunatud turvatooli.

^F Volvo soovitab: Volvo näoga sõidusuunas olev ümberpööratav turvatool (tüübikinnitus E5 04192); seljatoega ja seljatoeta lapse turvaiste (tüübikinnitus E5 04216); Volvo seljatoega lapse turvaiste (tüübikinnitus E1 04301169); Volvo istmekõrgendus (tüübikinnitus E1 04301312).

^G Volvo soovitab: Seljatoega ja seljatoeta istmekõrgendus (tüübikinnitus E5 04216); Volvo seljatoega istmekõrgendus (tüübikinnitus E1 04301169); Volvo istmekõrgendus (tüübikinnitus E1 04301312).

HOIATUS

Kui kaassõitja turvapadi on aktiveeritud, ei tohi selle istmele asetada seljaga sõidusuunas paigaldatavat turvatooli.

- ISOFIX-i lasteistmete asukohatabel (lk. 72)
- Turvavööd (lk. 46)

Sellega seotud teave

- Lapse turvaistme paigutamine (lk. 63)
- Laste turvavahendite paigaldamine (lk. 64)
- i-Size'i lapseistete asukohatabel. (lk. 70)

i-Size'i lapseistete asukohatabel.

Tabelis on näidatud, millised i-Size turvatoolid teatud kohtadesse ja kui suurte laste jaoks sobivad.

Turvatoolil peab heakskiit vastavalt määrusele UN Reg R129.

i TÄHELEPANU
Enne lapse turvaistme autosse paigaldamist lugege alati kasutusjuhendist teavet istme paigaldamise kohta.

Viie või seitsme istmega XC90 tabel

Lapse turvatooli liik	Esiiste (kui turvapadi on deaktiveeritud, kasutage ainult tahapoole suunatud turvatoole)	Esiiste (kui turvapadi on aktiveeritud, kasutage ainult ettepoole suunatud turvatoole)	Teine istmerida, äärmine iste	Teine istmerida, keskmine iste	Kolmas istmerida*
i-Size turvatoolid	X	X	i-U ^A	X	X

i-U: sobib i-Size universaalsele turvatoolile (näoga või seljaga sõidusuunas).

X: ei sobi universaalse heakskiiduga turvatoolidele.

A Volvo soovib lastel kasutada reisimise ajal seljaga sõidusuunas asuvat turvatooli nii kaua kui võimalik, vähemalt 4. eluaastani.

Kuue istmega XC90 tabel

Lapse turvatooli liik	Esiiste (kui turvapadi on deaktiveeritud, kasutage ainult tahapoole suunatud turvatoole)	Esiiste (kui turvapadi on aktiveeritud, kasutage ainult ettepoole suunatud turvatoole)	Teine istmerida	Kolmas istmerida
i-Size turvatoolid	X	X	i-U ^A	X

i-U: sobib i-Size universaalsele turvatoolile (näoga või seljaga sõidusuunas).

X: ei sobi universaalse heakskiiduga turvatoolidele.

A Volvo soovib lastel kasutada reisimise ajal seljaga sõidusuunas asuvat turvatooli nii kaua kui võimalik, vähemalt 4. eluaastani.

Sellega seotud teave

- Lapse turvaistme paigutamine (lk. 63)
- Laste turvavahendite paigaldamine (lk. 64)
- Auto turvavööd kasutava lapseistme asukohatabel. (lk. 66)
- ISOFIX-i lasteistmete asukohatabel (lk. 72)
- Laste turvatoolide kinnituspunktid i-Size/ISOFIX (lk. 62)

ISOFIX-i lasteistmete asukohatabel

Tabelis on näidatud, millised ISOFIX turvatoolid teatud kohtadesse ja kui suurte laste jaoks sobivad.

Viie või seitsme istmega XC90 tabel

Kaal	Suurusklass ^A	Lapse turvatooli liik	Esiiste (kui turvapadi on deaktiveeritud, kasutage ainult tahapoole suunatud turvatoole) ^{B, C}	Esiiste (kui turvapadi on aktiveeritud, kasutage ainult ettepoole suunatud turvatoole) ^{B, C}	Teine istmerida, äärmine iste	Teine istmerida, keskmine iste	Kolmas istmerida*
Rühm 0 maks. 10 kg	E	Seljaga sõidusuunas asetsev turvahäll	IL ^{B, D} , X ^E	X	IL ^D	X	X
Rühm 0+ maks. 13 kg	E	Seljaga sõidusuunas asetsev turvahäll	IL ^{B, D} , X ^E	X	IL ^D	X	X
	C	Seljaga sõidusuunas lasteiste					
	D	Seljaga sõidusuunas lasteiste					

TÄHELEPANU

Enne lapse turvaistme autosse paigaldamist lugege alati kasutusjuhendist teavet istme paigaldamise kohta.

Kaal	Suurus-klass ^A	Lapse turvatooli liik	Esiiste (kui turvapadi on deaktiveeritud, kasutage ainult tahapoole suunatud turvatoole) ^{B, C}	Esiiste (kui turvapadi on aktiveeritud, kasutage ainult ettepoole suunatud turvatoole) ^{B, C}	Teine istme-rida, äärmine iste	Teine istme-rida, keskmine iste	Kolmas istme-rida*
Rühm 1 9 – 18 kg	A	Näoga sõidusuunas lasteiste	X	IL ^{B, F} , X ^E	IL ^F , IU ^F	X	X
	B	Näoga sõidusuunas lasteiste					
	B1	Näoga sõidusuunas lasteiste	IL ^B , X ^E	X	IL ^G	X	X
	C	Seljaga sõidusuunas lasteiste					
	D	Seljaga sõidusuunas lasteiste					

IL: sobib konkreetsetele ISOFIX turvatoolidele. Need lapseturvatoolid võivad olla ette nähtud kasutamiseks teatavatel automudelitel, piiratud või pooluniversaalsetes kategooriates.

IUF: sobib näoga sõidusuunas olevatele ISOFIX-i laste universaalsetele turvasüsteemidele, mille kasutamine selle kaalurühma puhul on heakskiidetud.

X: ei sobi ISOFIX turvatoolidele.

A ISOFIX kinnitussüsteemiga turvatoolidel on suuruse liigitussüsteem, mis aitab valida õiget tüüpi turvatooli. Suuruseklassi vt turvatooli sildilt.

B Sobib ISOFIX-i pooluniversaalsete turvatoolide paigaldamisel (IL), kui autol on ISOFIX-i konsoolitarvik (tarvikute ulatus on ebaturust). Siin ei ole turvatoolile ülemisi kinnituskohti.

C Istmepadja pikendus tuleb turvatooli paigaldamisel alati tagasi tõmmata.

D Volvo soovib: ISOFIX-i kinnitussüsteemiga fikseeritud Volvo turvahäll (tüübikinnitus E1 04301146).

E Asjakohane, kui autos pole ISOFIX-i tuge.

F Sellesse kaalurühma kuuluvate laste transportimiseks soovib Volvo kasutada tahapoole suunatud turvatooli.

G Volvo soovib: BeSafe iZi Kid X3 ISOFIX (tüübikinnitus E5 04200).



TURVALISUS

◀◀ Kuu istmega XC90 tabel

Kaal	Suurusklass^A	Lapse turvatooli liik	Esiiste (kui turvapadi on deaktiveeritud, kasutage ainult tahapoole suunatud turvatoole)^{B, C}	Esiiste (kui turvapadi on aktiveeritud, kasutage ainult ettepoole suunatud turvatoole)^{B, C}	Teine istmerida	Kolmas istmerida
Rühm 0 maks. 10 kg	E	Seljaga sõidusuunas asetsev turvahäll	IL ^{B, D} , X ^E	X	IL ^D	X
Rühm 0+ maks. 13 kg	E	Seljaga sõidusuunas asetsev turvahäll	IL ^{B, D} , X ^E	X	IL ^D	X
	C	Seljaga sõidusuunas lasteiste				
	D	Seljaga sõidusuunas lasteiste				

Kaal	Suurusklass ^A	Lapse turvatooli liik	Esiiste (kui turvapadi on deaktiveeritud, kasutage ainult tahapoole suunatud turvatoole) ^{B, C}	Esiiste (kui turvapadi on aktiveeritud, kasutage ainult ettepoole suunatud turvatoole) ^{B, C}	Teine istmerida	Kolmas istmerida
Rühm 1 9 – 18 kg	A	Näoga sõidusuunas lasteiste	X	IL ^{B, F} , X ^E	IL ^F , IU ^{FF}	X
	B	Näoga sõidusuunas lasteiste				
	B1	Näoga sõidusuunas lasteiste				
	C	Seljaga sõidusuunas lasteiste	IL ^B , X ^E	X	IL ^G	X
	D	Seljaga sõidusuunas lasteiste				

IL: sobib konkreetsetele ISOFIX turvatoolidele. Need lapseturvatoolid võivad olla ette nähtud kasutamiseks teatavatel automudelitel, piiratud või pooluniversaalses kategoorias.

IUF: sobib näoga sõidusuunas olevatele ISOFIX-i laste universaalsetele turvasüsteemidele, mille kasutamine selle kaalurühma puhul on heakskiidetud.

X: ei sobi ISOFIX turvatoolidele.

A ISOFIX kinnitussüsteemiga turvatoolidel on suuruse liigitussüsteem, mis aitab valida õiget tüüpi turvatooli. Suuruseklassi vt turvatooli siltiit.

B Sobib ISOFIX-i pooluniversaalsete turvatoolide paigaldamisel (IL), kui autol on ISOFIX-i konsoolitarvik (tarvikute ulatus oleneb turust). Siin ei ole turvatoolile ülemisi kinnituskohti.

C Istmepeadja pikendus tuleb turvatooli paigaldamisel alati tagasi tõmmata.

D Volvo soovitab: ISOFIX-i kinnitussüsteemiga fikseeritud Volvo turvahäll (tüübikinnitus E1 04301146).

E Asjakohane, kui autos pole ISOFIX-i tuge.

F Sellesse kaalurühma kuuluvate laste transportimiseks soovib Volvo kasutada tahapoole suunatud turvatooli.

G Volvo soovitab: BeSafe iZi Kid X3 ISOFix (tüübikinnitus E5 04200).



HOIATUS

Kui kaassõitja turvapadi on aktiveeritud, ei tohi selle istmele asetada seljaga sõidusuunas paigaldatavat turvatooli.

TÄHELEPANU

Kui lapse turvaistmel i-Size|SOFIX suurusklass puudub, peab automudel kuuluma nende sõidukite loendisse, mille jaoks see turvaiste on lubatud.

TÄHELEPANU

Volvo soovib pöörduda volitatud Volvo edasimüüja poole, et küsida Volvo soovitusi turvaistmete i-Size|SOFIX kohta.

Sellega seotud teave

- Lapse turvaistme paigutamine (lk. 63)
- Laste turvavahendite paigaldamine (lk. 64)
- Auto turvavööd kasutava lapseistme asukohatabel. (lk. 66)
- i-Size'i lapseistete asukohatabel. (lk. 70)
- Laste turvatoolide kinnituspunktid i-Size/ISOFIX (lk. 62)

Integreeritud lapse turvatool*

Teise istmerea keskmisel istmel oleva integreeritud turvatooli⁷ abil saavad lapsed mugavalt ja ohutult istuda.

Lasteiste on mõeldud koos auto turvavööga tagama lapse turvalisust.

Turvatool on heaks kiidetud lastele, kes kaaluvad 15–36 kg (33–80 naela) ja on vähemalt 97 cm (38 tolli) pikad.



Õigel kõrgusel olev turvavöö asetseb õla peal.

Enne sõitmahakkamist kontrolli, kas:

- istmekõrgendus on paigale lukustatud;
- võimaluse korral seadistada peatugi lapse pea kõrgusele, nii et see kataks terve pea tagumise osa

- turvavöö liibub vastu lapse keha ning kas selles ei ole lõtke ega keerde
- turvavöö ei toetu lapse kaelale ega kulge kaenla alt
- turvavöö vöörihm jookseb optimaalse kaitse saavutamiseks üle vaagna.

⚠ HOIATUS

Volvo soovib lasta integreeritud turvatooli remontida või asendada üksnes volitatud Volvo teenindusel. Ärge muutke ega täiendage turvatooli. Kui integreeritud turvatool sai viga (nt avarii), tuleb istmepadi, turvavöö ja seljatugi või kogu iste välja vahetada. Isegi kui turvatool näib olevat terve, ei pruugi see tagada piisavat kaitset. See kehtib ka siis, kui istmepadi oli avarii vms ajal alumises asendis. Istmepadi tuleb välja vahetada ka siis, kui see on liigselt kulunud.

⚠ HOIATUS

Kui integreeritud turvatooli juhiseid ei järgita, võib laps avarii korral tõsiseid vigastusi saada.

Sellega seotud teave

- Lasteistmed (lk. 60)
- Integreeritud lapse turvatooli istmepadja üles pööramine* (lk. 78)

- Integreeritud lapse turvatooli istmepadja alla pööramine* (lk. 78)

⁷ Saadaval viie ja seitsme istmega mudelite jaoks.

Integreeritud lapse turvatooli istmepadja üles pööramine*

Integreeritud lapse turvatooli kasutamisel peab istmepadi olema alati üles pööratud.

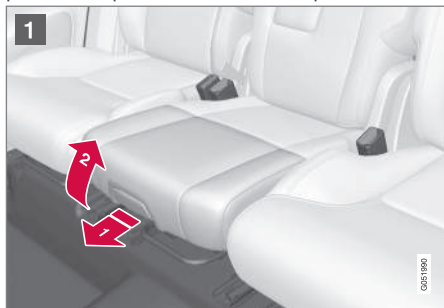

- 1 Istmekõrgenduse vabastamiseks tõmba käepidet ettepoole üles.

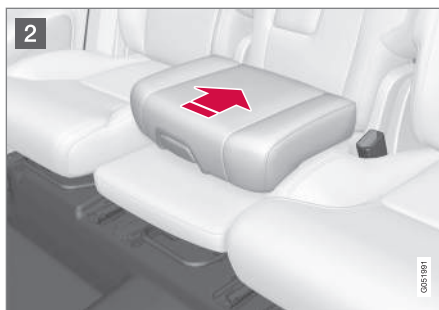

- 2 Lukustamiseks vajuta istmekõrgendust tahapoole.

HOIATUS

Kui integreeritud turvatooli juhiseid ei järgita, võib laps avarii korral tõsiseid vigastusi saada.

Sellega seotud teave

- Integreeritud lapse turvatool* (lk. 77)
- Integreeritud lapse turvatooli istmepadja alla pööramine* (lk. 78)

Integreeritud lapse turvatooli istmepadja alla pööramine*

Integreeritud lapse turvatooli mittekasutamisel peab istmepadi olema tagaistmesse alla pööratud.



- 1 Istmekõrgenduse vabastamiseks tõmba käepidet ettepoole.



- 2** Istmekõrgenduse lukustamiseks vajuta seda keskest käega alla.

! TÄHTIS TEAVE

Enne turvatooli alumisse asendisse viimist veenduge, et selle istmepadja all pole lahti-seid esemeid (nt mänguasju).

i TÄHELEPANU

Enne tagumise seljatoe langetamist tuleb esmalt langetada turvatooli istmepadi.

Sellega seotud teave

- Integreeritud lapse turvatool* (lk. 77)
- Integreeritud lapse turvatooli istmepadja üles pööramine* (lk. 78)

EKRAANID JA HÄÄLJUHTIMINE

Juhipoolded ekraanid ja juhtnupud vasakpoolse rooliga autos

Ülevaates kuvatakse, kuidas ekraanid ja juhtnupud on juhi suhtes paigutatud.

Rooli ja armatuurlaud

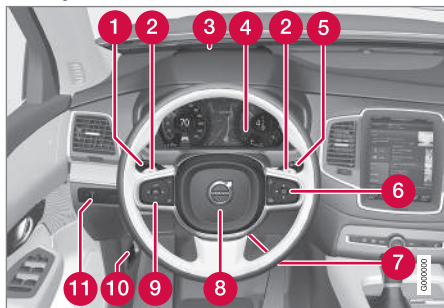

- 1 Gabariidituled, päevasõidutuled, lähituled, kaugtuled, suunatuled, eesmised udutuled/pööramistuled*, tagumised udutuled, sõidumõõdiku nullimine
- 2 Roolilabad automaatkäigukasti käikude käsitsi vahetamiseks*
- 3 Esiklaasi ekraan*
- 4 Juhi ekraan
- 5 Klaasipuhastid, -pesurid ja vihmaandur*
- 6 Rooliratta parempoolne klahvistik
- 7 Rooli seadistamine

- 8 Helisignaali
- 9 Rooliratta vasakpoolne klahvistik
- 10 Mootoriruumi katte avamine
- 11 Ekraanivalgustus, tagaluugi lukust avamine / lahti tegemine* / sulgemine*, halogeenisutulede valgusvihi kõrguse reguleerimine

Katusekonsool



- 1 Esimesed lugemislambid ja salongivalgustus
- 2 Panoraamkatuseluu*
- 3 Katusekonsooli ekraan, nupp **ON CALL***
- 4 Sisemise tahavaatepeegli manuaalne tumendamine

Kesk- ja tunnelkonsool

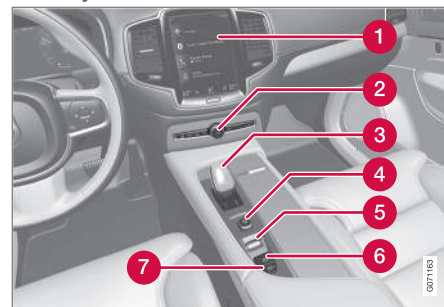

- 1 Keskekraan
- 2 Hoiatustuled, jää eemaldamine, meedium, kindalaeka avamine
- 3 Käigukang
- 4 Käivitusnupp
- 5 Sõidurežiimi juhtseade*
- 6 Seisupidur
- 7 Automaatne pidurdamine, kui auto seisab paigal

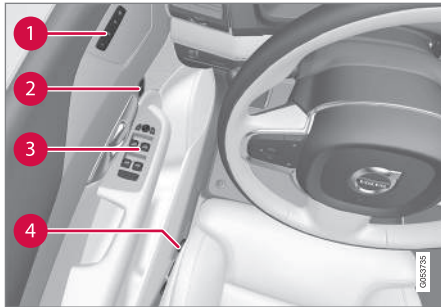
Juhiuks

- 1 Elektriliste esiistmete*, küljpeeglite ja esiklaasi ekraani* mäluseaded
- 2 Kesklukustus
- 3 Elektriaknad, küljpeeglid, elektriline lapse-lukk*
- 4 Esiistme seadistamine

Sellega seotud teave

- Manuaalne esiiste (lk. 190)
- Elektrilise esiistme reguleerimine* (lk. 191)
- Rooli reguleerimine (lk. 207)
- Valgustuse lülid (lk. 154)
- Käivita auto (lk. 434)
- Juhi ekraan (lk. 86)
- Keskekraani ülevaade (lk. 112)

- Käigukast (lk. 447)

Ekraanid ja juhtnupud juhi juures parempoole rooliga autos

Ülevaates kuvatakse, kuidas ekraanid ja juhtnupud on juhi suhtes paigutatud.



◀ Rool ja armatuurlaud

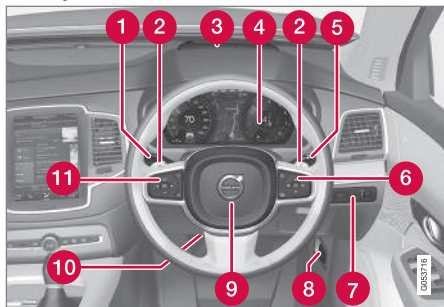

- 1 Gabariidituled, päevasõidutuled, lähituled, kaugtuled, suunatuled, eesmised udutuled/pöörastituled*, tagumised udutuled, sõidumõõdiku nullimine
- 2 Roolilabad automaatkäigukasti käikude käsitsi vahetamiseks*
- 3 Esiklaasi ekraan*
- 4 Juhi ekraan
- 5 Klaasipuhastid, -pesurid ja vihmaandur*
- 6 Rooliratta parempoolne klahvistik
- 7 Ekraanivalgustus, tagaluugi lukust avamine / lahti tegemine* / sulgemine*, halogeenisitud valgusvihu kõrguse reguleerimine
- 8 Mootoriruumi katte avamine

- 9 Helisignaali
- 10 Rooli seadistamine
- 11 Rooliratta vasakpoolne klahvistik

Katusekonsool



- 1 Esimesed lugemislambid ja salongivalgustus
- 2 Panoraamkatuseluu*
- 3 Katusekonsooli ekraan, nupp **ON CALL***
- 4 Sisemise tahavaatepeegli manuaalne tumendamine

Kesk- ja tunnelkonsool

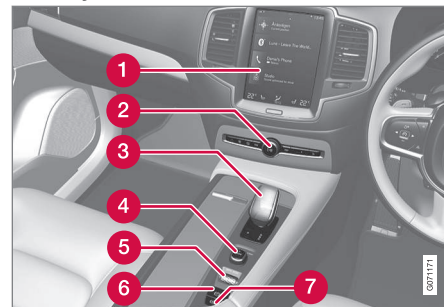

- 1 Keskekraan
- 2 Hoiatustuled, jää eemaldamine, meedium, kindalaeka avamine
- 3 Käigukang
- 4 Käivitusnupp
- 5 Sõidurežiimi juhtseade*
- 6 Seisupidur
- 7 Automaatne pidurdamine, kui auto seisab paigal

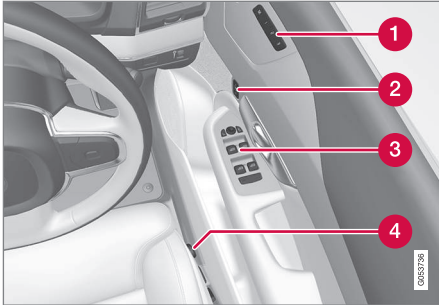
Juhiuks

- 1** Elektriliste esiistmete*, küljpeeglite ja esiklaasi ekraani* mäluseaded
- 2** Kesklukustus
- 3** Elektriaknad, küljpeeglid, elektriline lapselukkk*
- 4** Esiistme seadistamine

Sellega seotud teave

- Manuaalne esiiste (lk. 190)
- Elektrilise esiistme reguleerimine* (lk. 191)
- Rooli reguleerimine (lk. 207)
- Valgustuse lülitid (lk. 154)
- Käivita auto (lk. 434)
- Juhi ekraan (lk. 86)
- Keskekraani ülevaade (lk. 112)

- Käigukast (lk. 447)

Juhi ekraan

Juhiekraanil kuvatakse teavet auto ja sõitmise kohta.

Juhiekraan sisaldab mõõdikuid, näidikuid ja hoiatussümboleid. Juhiekraanil kuvatav sisu oleneb auto seadmestikust, sätetest ja aktiivsetest funktsioonidest.

Juhiekraan aktiveeritakse ukse avamisel (süüteasendis **O**). Kui juhiekraani teatud aja jooksul ei kasutata, siis lülitub see välja. Selle taasaktiveerimiseks tehke üht järgmistest toimingutest.

- Vajutage piduripedaali.
- Aktiveerige süüteasend **I**.
- Avage uks.

Juhiekraan on saadaval 8- ja 12-tollises* mõõdus.

HOIATUS

Kui juhi ekraan ei käivitu või sütti auto käivitamisel, või on osaliselt või täielikult loetamatu, ei tohi autot kasutada. Peaksite koheselt töökoja poole pöörduma. Volvo soovib kasutada volitatud Volvo töökoda.

HOIATUS

Juhiekraani tõrke puhul ei pruugita ohutus-teavet, näiteks pidurite, turvapatjade või teiste ohutussüsteemide teateid kuvada. Sellisel juhul ei saa juht kontrollida auto süsteemide olekut ja saa teavitusi ega hoiatusi.

Juhiekraan, 8 tolli



Joonis on illustreeriv, osad võivad olenevalt auto mudelist erineda.

Asukoht juhi ekraanil:

Vasakul	Keskel	Paremal
Kütusemõõdik	Spidomeeter	Media player
Sõidurežiim	Liiklusmärkide teave*	Telefon
Käigu vahetuse näidik	Kiirusehoidiku ja kiirusepiiraja teave	Navigeerimisteave*
Tahhomeeter / ECO-režiimi näidik ^A	Uste ja turvavööde teave	Kell
Kaugus kütusepaagi tühjenemiseni	Funktsiooni Start/stop olekul	Rakendusemenüü (aktiveeritakse rooli klahvistikult)
Välitemperatuurimõõdik	–	Jooksev kütusekulu
Märgu- ja hoiatussümbolid	–	Läbisõidumõõdik ^B

Vasakul	Keskel	Paremal
–	–	Päevasõidumõõdik
–	–	Märgu- ja hoiatussümbolid
–	–	Häältuvastus
–	–	Mootoritemperatuuri näidik
–	–	Sõnumid, mõnel juhul graafilised
–	–	Kompass ^A

A Oleneb valitud sõidurežiimist.

B Koguläbisõit.

Juhiekraan, 12 tolli*



Joonis on illustreeriv, osad võivad olenevalt auto mudelist erineda.



◀◀ Asukoht juhi ekraanil:

Vasakul	Keskel	Paremal
Spidomeeter	Märgu- ja hoiatussümbolid	Tahhomeeter / ECO-režiimi näidik ^A
Päevasõidumõõdik	Välitemperatuurimõõdik	Käiguvahetuse näidik
Läbisõidumõõdik ^B	Kell	Sõidurežiim
Kiirusehoidiku ja kiirusepiiraja teave	Sõnumid, mõnel juhul graafilised	Kütusemõõdik
Liiklusmärkide teave*	Uste ja turvavööde teave	Funktsiooni Start/stop olekud
–	Media player	Kaugus kütusepaagi tühjenemiseni
–	Navigatsioonikaart*	Jooksev kütusekulu
–	Telefon	Rakendusemenüü (aktiveeritakse rooli klahvistikult)
–	Häältuvastus	–
–	Kompass ^A	–

A Oleneb valitud sõidurežiimist.

B Koguläbisõit.

Dünaamiline sümbol



Dünaamiline sümbol põhiolekus.

Sümboli ümber olev kollane või punane tähis näitab juhtimis- või hoiatussõnumi raskusastet.

Juhiekraani keskel asub dünaamiline sümbol, mis muudab olenevalt teate tüübist välimust.



Näidikutähise näited.

Animatsiooni abil saab põhikuju muuta graafikaks, mis näitab probleemi asukohta või selgitab teavet.

Sellega seotud teave

- Juhiekraani seadistused (lk. 90)
- Märju- ja hoiatussümbolid (lk. 97)
- Pardaarvuti (lk. 91)
- Juhiekraanil olevad teated (lk. 108)
- Rakendusemenüü haldamine juhiekraanil (lk. 107)
- Sõidurežiimid* (lk. 455)

Juhiekraani seadistused

Juhi ekraani kuvamisvalikud saab määrata juhiekraani rakenduste menüüs ja keskekraani seadistuste menüüs.

Juhi ekraani rakenduse menüü sätted



Joonis on illustreeriv, osad võivad olenevalt auto mudelist erineda.

Rakenduste menüü avatakse ja seda juhitakse rooli parempoolse klahvistikuga.

Rakenduste menüüs saate valida, millist teavet juhi ekraanile kuvatakse

- Pardaarvuti
- meediumimängija
- Telefon
- navigatsioonisüsteem*.

Keskekraani sätted

Teabe tüübi valimine

1. Vajutage keskekraani ülavaates **Seaded**.
2. Vajutage **My Car** → **Juhi infoekraan** → **Juhi infoekraani teave**.
3. Valige, mida taustal kuvatakse.
 - Ära kuva taustal teavet
 - Kuva teave esitatava meedia kohta
 - Kuva navigatsioon ka määramata marsruudi korral¹

Teema valimine

1. Vajutage keskekraani ülavaates **Seaded**.
2. Valige **My Car** → **Juhi infoekraan** → **Kuva teemad**
3. Valige juhiekraani teema (väljanägemine):
 - **Glass**
 - **Minimalistic**
 - **Performance**
 - **Chrome Rings**

Keele valimine

1. Vajutage keskekraani ülavaates **Seaded**.

2. Keele valimiseks puudutage **Süsteem** → **Süsteemi keeled ja ühikud** → **Süsteemi keel**.

> Muudatus mõjutab kõikide ekraanide keelevalikut.

Need sätted on isiklikud ja salvestatakse auto maatselt aktiivse juhi profiili.

Sellega seotud teave

- Juhi ekraan (lk. 86)
- Rakendusemenüü haldamine juhiekraanil (lk. 107)
- Muud sätted keskekraani ülavaatel (lk. 135)

¹ 12-tolline* juhiekraan kuvab kaardi, 8-tolline juhiekraan kuvab ainult juhised.

Kütusemõõdik

Juhiekraanil olev kütusemõõdik näitab paagis oleva kütuse taset.



Joonis on illustreeriv, osad võivad olenevalt auto mudelist erineda.

Kütusemõõdik 12-tollisel juhiekraanil:

Kütusemõõdiku beez ala näitab paagis oleva kütuse kogust.

Kui kütusetase on madal, siis süttib kütusepumba tähise kollane tuli. Pardaarvuti näitab lisaks vahemaad, mille saab läbida enne paagi tühjenemist.



Joonis on illustreeriv, osad võivad olenevalt auto mudelist erineda.

Kütusemõõdik 8-tollisel juhiekraanil:

Kütusemõõdiku ribad näitavad paagis oleva kütuse kogust.

Kui kütusetase on madal, siis süttib kütusepumba tähise kollane tuli. Pardaarvuti näitab lisaks vahemaad, mille saab läbida enne paagi tühjenemist.

Sellega seotud teave

- Juhi ekraan (lk. 86)
- Kütuse tankimine (lk. 474)
- Kütusepaagi maht (lk. 690)

Pardaarvuti

Auto pardaarvuti salvestab ka selliseid väärtusi nagu läbisõit, kütusekulu ja keskmine kiirus.

Kütust säästva sõidu eesmärgil salvestatakse nii jooksev kui ka keskmine kütusekulu. Pardaarvutist pärinevat teavet saab kuvada juhi ekraanil.

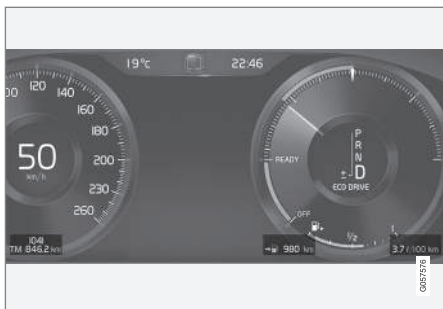

Pardaarvuti teabe näited 12-tollisel juhiakraanil*. Joonis on illustreeriv, osad võivad olenevalt auto mudelist erineda.



Pardaarvuti teabe näited 8-tollisel juhiakraanil. Joonis on illustreeriv, osad võivad olenevalt auto mudelist erineda.

Pardaarvutis on järgmised mõõdikud.

- Päevasõidumõõdik
- Läbisõidumõõdik
- Jooksev kütusekulu
- Kaugus kütusepaagi tühjenemiseni
- Turist – alternatiivne spidomeeter

Vahemaa, kiiruse jms ühikuid saab muuta keskkraanil süsteemisätetes.

Päevasõidumõõdik

Päevasõidumõõdikuid on kaks tükki – TM ja TA.

TM mõõdikut saab nullida käsitsi, TA nullitakse automaatselt, kui autoga pole vähemalt neli tundi sõidetud.

Sõidu ajal salvestatakse järgnevaid andmeid:

- Läbisõit
- Sõiduaeg
- Keskmine kiirus
- Keskmine kütusekulu

Väärtused pärinevad sõidumõõdiku viimasest lähtestamisest.

Läbisõidumõõdik

Läbisõidumõõdik salvestab auto koguläbisõitu. Seda väärtust ei saa nullile lähtestada.

Jooksev kütusekulu

See näidik näitab auto praegust kütusekulu. Seda väärtust uuendatakse umbes iga sekundi tagant.

Kaugus kütusepaagi tühjenemiseni



Pardaarvuti arvutab, kui palju saab veel paagis oleva kütusega sõita.

Arvutus põhineb viimase 30 km (20 miili) keskmisel kütusekulul ja sõiduks järelejäänud kütusekogusel.

Kui mõõdikul kuvatakse "----", ei ole järelejäänud läbisõidu arvutamiseks piisavalt kütust. Peate võimalikult kiiresti tankima.

TÄHELEPANU	
Sõidumaneeri muutmisel võib esineda väike kõrvalekalle.	

Ökonoomne sõidumaneer aitab tavaliselt kütust säästa.

Turist – alternatiivne spidomeeter

Alternatiivne digitaalne spidomeeter muudab sõitmise võõrriikides lihtsamaks, kui sealsed kiiruspiirangud on esitatud auto armatuurlaual kuvatavatest ühikutest erinevalt.

Digitaalne kiirus kuvatakse analoogspidomeetri näidu kõrval. Kui analoogspidomeeter näitab kiirust ühikus **mph**, näitab digitaalne spidomeeter sama kiirust ühikus **km/h** ja vastupidi.

Sellega seotud teave

- Teekonna andmete kuvamine juhi ekraanil (lk. 93)
- Pardaarvuti lähtestamine (lk. 94)
- Teekonna statistika kuvamine keskekraanil (lk. 94)
- Juhi ekraan (lk. 86)
- Süsteemi mõõtühikute muutmine (lk. 135)

Teekonna andmete kuvamine juhi ekraanil

Pardaarvuti salvestatud ning arvutatud väärtusi on võimalik juhi ekraanil kuvada.

Väärtused salvestatakse pardaarvuti rakendusdesse. Rakenduste menüüs saate valida, millist teavet juhi ekraanile kuvada.

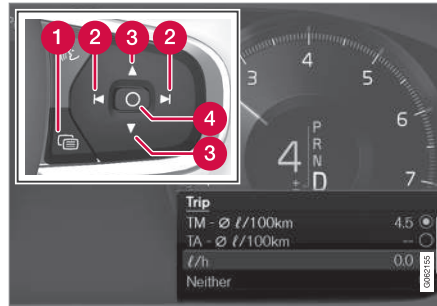

Avage rakendus ja liikuge rakenduse menüüs² rooliratta parempoolse klahvistiku abil.

- 1 Rakendusemenüü
- 2 Vasakule/paremale
- 3 Üles/alla
- 4 Kinnitus

1. Juhiekraanil rakendusemenüü avamiseks vajutage nuppu (1).
(Kui juhi ekraanil on vastamata teade, ei saa rakendusemenüüd avada. Enne rakendusemenüü avamist tuleb esmalt teade nupuga **O** (4) kinnitada.)
 2. Liikuge päevasõidumõõdiku rakenduseeni nupuga (2).
> Ülemised neli menüürida kuvavad päevasõidumõõdiku TM mõõdetud väärtuseid. Järgmised neli menüürida kuvavad päevasõidumõõdiku TA mõõdetud väärtuseid. Loendis sirvimiseks kasutage nuppu (3).
 3. Liikuge valikunuppudele, et valida, millist teavet juhi ekraanil kuvada.
 - Läbisõidumõõdik
 - Kaugus kütusepaagi tühenemiseni
 - Turist (alternatiivne spidomeeter)
 - Päevasõidumõõdik TM, TA läbisõitu ei kuvata
 - Hetke kütusekulu, sõidumõõdiku TM või TA keskmine kütusekulu, vaheldumisi, kütuskulu ei kuvata
- Valige või tühistage valik nupuga **O** (4). Muudatus tehakse kohe.

² Joonis on illustreeriv, osad võivad olenevalt auto mudelist erineda.

◀ Sellega seotud teave

- Pardaarvuti (lk. 91)
- Pardaarvuti lähtestamine (lk. 94)

Pardaarvuti lähtestamine

Lähtestage sõidumõõdik vasakpoolse roolikangi lülitiga.



- Sõidumõõdiku TM kogu teabe (st läbisõidu, keskmise kütusekulu, keskmise kiiruse ja sõitmise aja) saate lähtestada pika vajutusega nupul **RESET**, mis asub vasakpoolsel roolikangil.

Vajutus nupul **RESET** lähtestab ainult läbisõidu.

Sõidumõõdiku TA saab lähtestada automaatselt ainult siis, kui autot pole vähemalt neli tundi kasutatud.

Sellega seotud teave

- Pardaarvuti (lk. 91)

Teekonna statistika kuvamine keskekraanil

Pardaarvuti teekonna statistika kuvatakse keskekraanil ning selle ülevaade aitab säästlikumalt sõita.

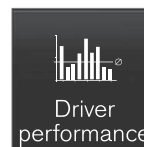

Teekonna statistika kuvamiseks avage rakenduste kval rakendus **Juhi jõudlus**.

Iga diagrammi post tähistab 1, 10 või 100 km (või miilist) läbisõitu. Postid hakkavad

sõidu ajal alates paremalt poolt täituma. Kõige parempoolsem post näitab senini läbitud distantsi pikkust.

Keskmine kütusekulu ja kogu sõiduaeg arvutatakse ajast, mil teekonna statistika viimati nuliti.

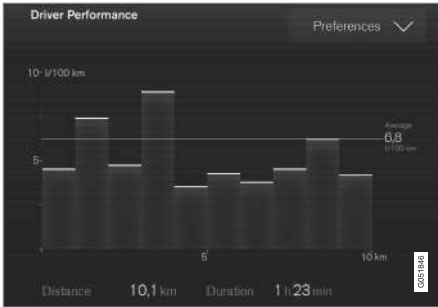

Teekonna statistika pardaarvustis³.

Sellega seotud teave

- Teekonna statistika sätted (lk. 95)
- Pardaarvuti (lk. 91)

Teekonna statistika sätted

Teekonna statistika sätete lähtestamine või reguleerimine.

1. Teekonna statistika kuvamiseks avage rakenduste kuval rakendus **Juhi jõudlus**.



2. Vajutage **Eelistused**, et

- muuta graafiku skaalat. Valige eraldusvõime jaoks 1, 10 või 100 km/mi.
- andmete lähtestamine pärast igitu. Teostatakse kui auto on seisnud rohkem kui 4 tundi.
- lähtestada praeguse teekonna andmed.

Teekonna statistika, arvatud keskmine kütusekulu ja kogu sõiduaeg nullitakse alati koos.

Vahemaa, kiiruse jms ühikuid saab muuta keskekraanil süsteemisätetes.

Sellega seotud teave

- Teekonna statistika kuvamine keskekraanil (lk. 94)
- Pardaarvuti (lk. 91)

³ Joonis on illustreeriv, osad võivad olenevalt auto mudelist erineda.

Kuupäev ja kellaeg

Kellaega kuvatakse nii juhiekraanil kui ka keskekraanil.

Kella asukoht



Kella asukoht 12-tollisel* ning 8-tollisel juhiekraanil. Joonis on illustreeriv, osad võivad olenevalt auto mudelist erineda.

Teatud olukordades võivad sõnumid ja teave kellaaja juhiekraanil varjata.

Keskekraanil näidatakse kellaega olekuväljast paremal ja üleval.

Kuupäeva ja kellaaja seaded

- Valige keskekraanil **Seaded** → **Süsteem** → **Kuupäev ja kellaeg**, et muuta kellaaja ja kuupäeva vormingut.

Kuupäeva ja kellaaja muutmiseks vajutage puutekraanil üles- või allaliikumise noolt.

GPS-iga autode automaatne kellaeg

Saate teha valiku **Automaatne kellaeg**, kui auto on varustatud navigatsioonisüsteemiga. Ajavööndit seadistatakse automaatselt olenevalt auto asukohast. Teatud tüüpi navigatsioonisüsteemide korral tuleb õige ajavööndi määramiseks ka auto praegune asukoht (riik) valida. Kui **Automaatne kellaeg** ei valita, seadistatakse kellaega ja kuupäeva puutekraani üles- ja allaliikumise nooltega.

Suveaeg

Mõnes riigis saab valida seade **Automaatne suveajale üleminek** suveaja automaatseks määramiseks. Teistes riikides saab seade **Suveaeg** valida käsitsi.

Sellega seotud teave

- Juhi ekraan (lk. 86)
- Muud sätted keskekraani ülavaatel (lk. 135)

Välistemperatuurimõõdik

Välistemperatuuri kuvatakse juhi ekraanil. Andur tuvastab välistemperatuuri.

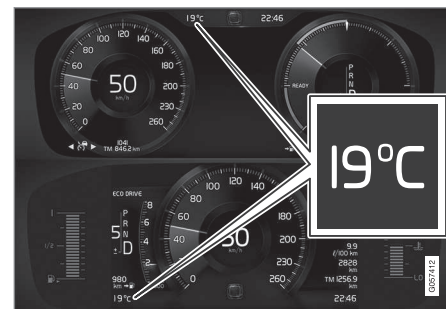

Välistemperatuurimõõdiku asukoht 12-tollisel* ning 8-tollisel juhiekraanil. Joonis on illustreeriv, osad võivad olenevalt auto mudelist erineda.

Kui auto on seisnud, võib temperatuurinäit olla tegelikust kõrgem.



Kui välistemperatuur on vahemikus $-5\text{ }^{\circ}\text{C}$ kuni $+2\text{ }^{\circ}\text{C}$ ($23\text{ }^{\circ}\text{F}$ kuni $36\text{ }^{\circ}\text{F}$), süttib libeduse eest hoiatav lumehelbe sümbol.

Sümbol süttib ka esiklaasinäidikul*, kui auto on sellega varustatud.

Muutke temperatuurimõõdiku jms ühikut süsteemi sätete kaudu keskekraani ülavaates.

Sellea seotud teave

- Juhi ekraan (lk. 86)
- Süsteemi mõõtühikute muutmine (lk. 135)

Märku- ja hoiatussümbolid

Näidik ja hoiatussümbolid hoiatavad juhti, et funktsioon on aktiveeritud, süsteem töötab või tekkinud on viga või tõsine tõrge.

Punased sümbolid

	<p>Hoiatus</p> <p>Punane hoiatussümbol süttib, kui on tuvastatud ohutust või auto juhitavust vähendav rike. Samal ajal kuvatakse juhi ekraanil selgitav tekst.</p> <p>Hoiatussümbol põleb ka koos muude sümbolitega.</p>
	<p>Turvavöö kinnituse kontroll</p> <p>Süttib või vilgub kui keegi autos viibijatest ei ole kinnitanud turvavööd.</p>
	<p>Turvapadjad</p> <p>Üks auto ohutussüsteemidest on tuvastanud vea.</p> <p>Lugege juhi ekraanil olevat teadet ja võtke ühendust töökojaga. Volvo soovib pöörduda volitatud Volvo teenindusse.</p>



Viga pidurisüsteemis

Pidurisüsteemis on ilmnenud viga.

Lugege juhi ekraanil olevat teadet ja võtke ühendust töökojaga. Volvo soovib pöörduda volitatud Volvo teenindusse.



Seisupidur

Tuli süttis enneaegselt: Seisupidur on aktiveeritud.

Vilgub: seisupiduril on ilmnenud viga. Lugege juhiekraanile ilmutavat teadet.



Rikked elektrisüsteemis

Elektrisüsteemis on ilmnenud viga.

Lugege juhi ekraanil olevat teadet ja võtke ühendust töökojaga. Volvo soovib pöörduda volitatud Volvo teenindusse.



Mootori kõrge temperatuur

Mootori temperatuur on liiga kõrge. Lugege juhiekraanile ilmutavat teadet.



	<p>Kokkupõrke oht</p> <p>City Safety hoiatab kokkupõrkeohtu korral teiste sõidukitega, jalakäijatega, jalgratturitega või suurte loomadega.</p>
	<p>Madal õlirõhk</p> <p>Mootoriõli rõhk on liiga madal. Seisake mootor viivitamatult ja kontrollige mootori õlitaset, vajadusel valage õli juurde.</p> <p>Kui sümboli tuli süttib ja õlitase on normaalne, siis lugege ekraanil olevat teadet ja võtke ühendust töökojaga. Volvo soovibab pöörduda volitatud Volvo teenindusse.</p>

Kollased sümbolid

	<p>Information</p> <p>Ühes auto süsteemidest on ilmnenu rike. Lugege juhiekraanile ilmutvat teadet.</p> <p>Infotähist näidatakse vahest koos muude tähistega.</p>
	<p>Viga pidurisüsteemis</p> <p>Pidurisüsteemis on ilmnenu viga. Lugege juhiekraanile ilmutvat teadet.</p>

	<p>Viga ABS-süsteemis</p> <p>Süsteem on välja lülitunud. Auto tavaline pidurisüsteem töötab ilma ABS-funktsioonita edasi.</p>
	<p>AdBlue süsteem (diisel)</p> <p>Madal AdBlue tase või rike AdBlue süsteemis.</p>
	<p>Heitmesüsteem</p> <p>Heitmesüsteemi rike. Sõitke kontrollimiseks autoteenindusse. Volvo soovibab pöörduda volitatud Volvo teenindusse.</p>
	<p>Tagumine udutuli</p> <p>Tagumine udutuli põleb.</p>
	<p>Rehvirõhu seiresüsteem</p> <p>Madal rehvirõhk.</p> <p>Rehvirõhu süsteemi tõrke korral vilgub sümbol esmalt ühe minuti ja jääb seejärel põlema. See võib juhtuda, kuna süsteem ei suuda rehvirõhku tuvastada või juhti hoiatada.</p>

	<p>Viga esitulede süsteemis</p> <p>Esitulede süsteemis on ilmnenu rike. Lugege juhiekraanile ilmutvat teadet.</p>
	<p>Sõidurajaabi</p> <p>Sõidurajahoiatused/-märguanded.</p>
	<p>Stabiilsussüsteem</p> <p>Tuli põleb püsivalt: süsteemis on ilmnenu rike.</p> <p>Vilgub: süsteem on töökorras.</p>
	<p>Stabiilsussüsteem, sportrežiim</p> <p>Sportrežiim on valitud.</p>



Sinised sümbolid



	<p>Aktiivne kaugtuli</p> <p>Aktiivne kaugtuli on aktiveeritud ja sisse lülitatud.</p>
	<p>Kaugtuled</p> <p>Kaugtuled on sisse lülitatud.</p>

Rohelised sümbolid

	Automaatne pidurdamine Funktsioon on aktiveeritud ja sõidupidur või seisupidur toimib.
	Eesmise udutuled Eesmine udutuli on sisse lülitatud.
	Parktuled Parktuled on sisse lülitatud.
	Vasak- ja parempoolne suunatuli Suunatuli on kasutusel.
	

Valged/hallid sümbolid

	Aktiivne kaugtuli Aktiivne kaugtuli on aktiveeritud, aga ei põle.
	Eelsoojendus Mootori ja salongi kütteseadet/kliimaseadet eelkonditsioneerib autot.

	Sõidurajaabi Valge tuli: sõidurajaabi on sees ja sõiduridasid tuvastatakse. Hall tuli: sõidurajaabi on sees, aga sõiduridasid ei tuvastata.
	Vihmaandur Vihmaandur on aktiveeritud.

Sellega seotud teave

- Juhi ekraan (lk. 86)

Juhiekraani litsentsiga nõustumine

Litsents on leping, mis annab õiguse teatud toimingute tegemiseks või kasutada kellelegi teisele antud luba vastavuses lepingus toodud nõuete ja tingimustega. Järgnev tekst on Volvo leping tootja või arendajaga.

« **Boost Software License 1.0**

Permission is hereby granted, free of charge, to any person or organization obtaining a copy of the software and accompanying documentation covered by this license (the "Software") to use, reproduce, display, distribute, execute, and transmit the Software, and to prepare derivative works of the Software, and to permit third-parties to whom the Software is furnished to do so, all subject to the following: The copyright notices in the Software and this entire statement, including the above license grant, this restriction and the following disclaimer, must be included in all copies of the Software, in whole or in part, and all derivative works of the Software, unless such copies or derivative works are solely in the form of machine-executable object code generated by a source language processor.

THE SOFTWARE IS PROVIDED "AS IS", WITHOUT WARRANTY OF ANY KIND, EXPRESS OR IMPLIED, INCLUDING BUT NOT LIMITED TO THE WARRANTIES OF MERCHANTABILITY, FITNESS FOR A PARTICULAR PURPOSE, TITLE AND NON-INFRINGEMENT. IN NO EVENT SHALL THE COPYRIGHT HOLDERS OR ANYONE DISTRIBUTING THE SOFTWARE BE LIABLE FOR ANY DAMAGES OR OTHER LIABILITY, WHETHER IN CONTRACT, TORT OR OTHERWISE, ARISING FROM, OUT OF OR IN CONNECTION WITH THE SOFTWARE OR

THE USE OR OTHER DEALINGS IN THE SOFTWARE.

BSD 4-clause "Original" or "Old" License

Copyright (c) 1982, 1986, 1990, 1991, 1993 The Regents of the University of California. All rights reserved.

Redistribution and use in source and binary forms, with or without modification, are permitted provided that the following conditions are met:

1. Redistributions of source code must retain the above copyright notice, this list of conditions and the following disclaimer.
2. Redistributions in binary form must reproduce the above copyright notice, this list of conditions and the following disclaimer in the documentation and/or other materials provided with the distribution.
3. All advertising materials mentioning features or use of this software must display the following acknowledgement: This product includes software developed by the University of California, Berkeley and its contributors.
4. Neither the name of the University nor the names of its contributors may be used to endorse or promote products derived from this software without specific prior written permission.

THIS SOFTWARE IS PROVIDED BY THE REGENTS AND CONTRIBUTORS "AS IS" AND ANY EXPRESS OR IMPLIED WARRANTIES, INCLUDING, BUT NOT LIMITED TO, THE IMPLIED WARRANTIES OF MERCHANTABILITY AND FITNESS FOR A PARTICULAR PURPOSE ARE DISCLAIMED. IN NO EVENT SHALL THE REGENTS OR CONTRIBUTORS BE LIABLE FOR ANY DIRECT, INDIRECT, INCIDENTAL, SPECIAL, EXEMPLARY, OR CONSEQUENTIAL DAMAGES (INCLUDING, BUT NOT LIMITED TO, PROCUREMENT OF SUBSTITUTE GOODS OR SERVICES; LOSS OF USE, DATA, OR PROFITS; OR BUSINESS INTERRUPTION) HOWEVER CAUSED AND ON ANY THEORY OF LIABILITY, WHETHER IN CONTRACT, STRICT LIABILITY, OR TORT (INCLUDING NEGLIGENCE OR OTHERWISE) ARISING IN ANY WAY OUT OF THE USE OF THIS SOFTWARE, EVEN IF ADVISED OF THE POSSIBILITY OF SUCH DAMAGE.

BSD 3-clause "New" or "Revised" License

Copyright (c) 2011-2014, Yann Collet.

Redistribution and use in source and binary forms, with or without modification, are permitted provided that the following conditions are met:

1. Redistributions of source code must retain the above copyright notice, this list of conditions and the following disclaimer.
2. Redistributions in binary form must reproduce the above copyright notice, this list of conditions and the following disclaimer in the documentation and/or other materials provided with the distribution.
3. Neither the name of the organisation nor the names of its contributors may be used to endorse or promote products derive from this software without specific prior written permission.

THIS SOFTWARE IS PROVIDED BY THE COPYRIGHT HOLDERS AND CONTRIBUTORS "AS IS" AND ANY EXPRESS OR IMPLIED WARRANTIES, INCLUDING, BUT NOT LIMITED TO, THE IMPLIED WARRANTIES OF MERCHANTABILITY AND FITNESS FOR A PARTICULAR PURPOSE ARE DISCLAIMED. IN NO EVENT SHALL THE COPYRIGHT HOLDER OR CONTRIBUTORS BE LIABLE FOR ANY DIRECT, INDIRECT, INCIDENTAL,

SPECIAL, EXEMPLARY, OR CONSEQUENTIAL DAMAGES (INCLUDING, BUT NOT LIMITED TO, PROCUREMENT OF SUBSTITUTE GOODS OR SERVICES; LOSS OF USE, DATA, OR PROFITS; OR BUSINESS INTERRUPTION) HOWEVER CAUSED AND ON ANY THEORY OF LIABILITY, WHETHER IN CONTRACT, STRICT LIABILITY, OR TORT (INCLUDING NEGLIGENCE OR OTHERWISE) ARISING IN ANY WAY OUT OF THE USE OF THIS SOFTWARE, EVEN IF ADVISED OF THE POSSIBILITY OF SUCH DAMAGE.

BSD 2-clause "Simplified" license

Copyright (c) <YEAR>, <OWNER> All rights reserved.

Redistribution and use in source and binary forms, with or without modification, are permitted provided that the following conditions are met:

1. Redistributions of source code must retain the above copyright notice, this list of conditions and the following disclaimer.
2. Redistributions in binary form must reproduce the above copyright notice, this list of conditions and the following disclaimer in the documentation and/or other materials provided with the distribution.

THIS SOFTWARE IS PROVIDED BY THE COPYRIGHT HOLDERS AND

CONTRIBUTORS "AS IS" AND ANY EXPRESS OR IMPLIED WARRANTIES, INCLUDING, BUT NOT LIMITED TO, THE IMPLIED WARRANTIES OF MERCHANTABILITY AND FITNESS FOR A PARTICULAR PURPOSE ARE DISCLAIMED. IN NO EVENT SHALL THE COPYRIGHT OWNER OR CONTRIBUTORS BE LIABLE FOR ANY DIRECT, INDIRECT, INCIDENTAL, SPECIAL, EXEMPLARY, OR CONSEQUENTIAL DAMAGES (INCLUDING, BUT NOT LIMITED TO, PROCUREMENT OF SUBSTITUTE GOODS OR SERVICES; LOSS OF USE, DATA, OR PROFITS; OR BUSINESS INTERRUPTION) HOWEVER CAUSED AND ON ANY THEORY OF LIABILITY, WHETHER IN CONTRACT, STRICT LIABILITY, OR TORT (INCLUDING NEGLIGENCE OR OTHERWISE) ARISING IN ANY WAY OUT OF THE USE OF THIS SOFTWARE, EVEN IF ADVISED OF THE POSSIBILITY OF SUCH DAMAGE.

The views and conclusions contained in the software and documentation are those of the authors and should not be interpreted as representing official policies, either expressed or implied, of the FreeBSD Project.

◀ FreeType Project License

1. Copyright 1996-1999 by David Turner, Robert Wilhelm, and Werner Lemberg
Introduction The FreeType Project is distributed in several archive packages; some of them may contain, in addition to the FreeType font engine, various tools and contributions which rely on, or relate to, the FreeType Project. This license applies to all files found in such packages, and which do not fall under their own explicit license. The license affects thus the FreeType font engine, the test programs, documentation and makefiles, at the very least. This license was inspired by the BSD, Artistic, and IJG (Independent JPEG Group) licenses, which all encourage inclusion and use of free software in commercial and freeware products alike. As a consequence, its main points are that:
 - o We don't promise that this software works. However, we are interested in any kind of bug reports. ('as is' distribution)
 - o You can use this software for whatever you want, in parts or full form, without having to pay us. ('royalty-free' usage)
 - o You may not pretend that you wrote this software. If you use it, or only parts of it, in a program, you must acknowledge somewhere in your documentation that you've used the FreeType code. ('credits')
 - We specifically permit and encourage the inclusion of this

software, with or without modifications, in commercial products, provided that all warranty or liability claims are assumed by the product vendor. Legal Terms 0. Definitions Throughout this license, the terms 'package', 'FreeType Project', and 'FreeType archive' refer to the set of files originally distributed by the authors (David Turner, Robert Wilhelm, and Werner Lemberg) as the 'FreeType project', be they named as alpha, beta or final release. 'You' refers to the licensee, or person using the project, where 'using' is a generic term including compiling the project's source code as well as linking it to form a 'program' or 'executable'. This program is referred to as 'a program using the FreeType engine'. This license applies to all files distributed in the original FreeType archive, including all source code, binaries and documentation, unless otherwise stated in the file in its original, unmodified form as distributed in the original archive. If you are unsure whether or not a particular file is covered by this license, you must contact us to verify this. The FreeType project is copyright (C) 1996-1999 by David Turner, Robert Wilhelm, and Werner Lemberg. All rights reserved except as specified below. 1. No Warranty THE FREETYPE ARCHIVE IS PROVIDED 'AS IS' WITHOUT WARRANTY OF ANY KIND, EITHER

EXPRESSED OR IMPLIED, INCLUDING, BUT NOT LIMITED TO, WARRANTIES OF MERCHANTABILITY AND FITNESS FOR A PARTICULAR PURPOSE. IN NO EVENT WILL ANY OF THE AUTHORS OR COPYRIGHT HOLDERS BE LIABLE FOR ANY DAMAGES CAUSED BY THE USE OR THE INABILITY TO USE, OF THE FREETYPE PROJECT. As you have not signed this license, you are not required to accept it. However, as the FreeType project is copyrighted material, only this license, or another one contracted with the authors, grants you the right to use, distribute, and modify it. Therefore, by using, distributing, or modifying the FreeType project, you indicate that you understand and accept all the terms of this license.

2. Redistribution Redistribution and use in source and binary forms, with or without modification, are permitted provided that the following conditions are met:
 - o Redistribution of source code must retain this license file ('licence.txt') unaltered; any additions, deletions or changes to the original files must be clearly indicated in accompanying documentation. The copyright notices of the unaltered, original files must be preserved in all copies of source files.
 - o Redistribution in binary form must provide a disclaimer that states that the software is based in part of the

work of the FreeType Team, in the distribution documentation. We also encourage you to put an URL to the FreeType web page in your documentation, though this isn't mandatory. These conditions apply to any software derived from or based on the FreeType code, not just the unmodified files. If you use our work, you must acknowledge us. However, no fee need be paid to us.

3. Advertising The names of FreeType's authors and contributors may not be used to endorse or promote products derived from this software without specific prior written permission. We suggest, but do not require, that you use one or more of the following phrases to refer to this software in your documentation or advertising materials: 'FreeType Project', 'FreeType Engine', 'FreeType library', or 'FreeType Distribution'.
4. Contacts There are two mailing lists related to FreeType: o freetype@freetype.org Discusses general use and applications of FreeType, as well as future and wanted additions to the library and distribution. If you are looking for support, start in this list if you haven't found anything to help you in the documentation. o devel@freetype.org Discusses bugs, as well as engine internals, design issues, specific licenses,

porting, etc. o <http://www.freetype.org> Holds the current FreeType web page, which will allow you to download our latest development version and read online documentation. You can also contact us individually at: David Turner <david.turner@freetype.org> Robert Wilhelm <robert.wilhelm@freetype.org> Werner Lemberg <werner.lemberg@freetype.org>

Libpng License

This copy of the libpng notices is provided for your convenience. In case of any discrepancy between this copy and the notices in the file png.h that is included in the libpng distribution, the latter shall prevail.

COPYRIGHT NOTICE, DISCLAIMER, and LICENSE:

If you modify libpng you may insert additional notices immediately following this sentence.

libpng versions 1.0.7, July 1, 2000, through 1.0.13, April 15, 2002, are Copyright (c) 2000-2002 Glenn Randers-Pehrson and are distributed according to the same disclaimer and license as libpng-1.0.6 with the following individuals added to the list of Contributing Authors

Simon-Pierre Cadieux

Eric S. Raymond

Gilles Vollant

and with the following additions to the disclaimer:

There is no warranty against interference with your enjoyment of the library or against infringement. There is no warranty that our efforts or the library will fulfill any of your particular purposes or needs. This library is provided with all faults, and the entire risk of satisfactory quality, performance, accuracy, and effort is with the user.

libpng versions 0.97, January 1998, through 1.0.6, March 20, 2000, are Copyright (c) 1998, 1999 Glenn Randers-Pehrson, and are distributed according to the same disclaimer and license as libpng-0.96, with the following individuals added to the list of Contributing Authors:

Tom Lane

Glenn Randers-Pehrson

Willem van Schaik

libpng versions 0.89, June 1996, through 0.96, May 1997, are Copyright (c) 1996, 1997 Andreas Dilger Distributed according to the same disclaimer and license as libpng-0.88, with the following individuals added to the list of Contributing Authors:

John Bowler

Kevin Bracey

Sam Bushell



◀ Magnus Holmgren

Greg Roelofs

Tom Tanner

libpng versions 0.5, May 1995, through 0.88, January 1996, are Copyright (c) 1995, 1996 Guy Eric Schalnat, Group 42, Inc.

For the purposes of this copyright and license, "Contributing Authors" is defined as the following set of individuals:

Andreas Dilger

Dave Martindale

Guy Eric Schalnat

Paul Schmidt

Tim Wegner

The PNG Reference Library is supplied "AS IS". The Contributing Authors and Group 42, Inc. disclaim all warranties, expressed or implied, including, without limitation, the warranties of merchantability and of fitness for any purpose. The Contributing Authors and Group 42, Inc. assume no liability for direct, indirect, incidental, special, exemplary, or consequential damages, which may result from the use of the PNG Reference Library, even if advised of the possibility of such damage.

Permission is hereby granted to use, copy, modify, and distribute this source code, or

portions hereof, for any purpose, without fee, subject to the following restrictions:

1. The origin of this source code must not be misrepresented.
2. Altered versions must be plainly marked as such and must not be misrepresented as being the original source.
3. This Copyright notice may not be removed or altered from any source or altered source distribution.

The Contributing Authors and Group 42, Inc. specifically permit, without fee, and encourage the use of this source code as a component to supporting the PNG file format in commercial products. If you use this source code in a product, acknowledgment is not required but would be appreciated.

A "png_get_copyright" function is available, for convenient use in "about" boxes and the like:

```
printf("%s",png_get_copyright(NULL));
```

Also, the PNG logo (in PNG format, of course) is supplied in the files "pngbar.png" and "pngbar.jpg (88x31) and "pngnow.png" (98x31).

Libpng is OSI Certified Open Source Software. OSI Certified Open Source is a certification mark of the Open Source Initiative.

Glenn Randers-Pehrson randeg@alum.rpi.edu
April 15, 2002

MIT License

Copyright (c) <year> <copyright holders>

Permission is hereby granted, free of charge, to any person obtaining a copy of this software and associated documentation files (the "Software"), to deal in the Software without restriction, including without limitation the rights to use, copy, modify, merge, publish, distribute, sublicense, and/or sell copies of the Software, and to permit persons to whom the Software is furnished to do so, subject to the following conditions:

The above copyright notice and this permission notice shall be included in all copies or substantial portions of the Software.

THE SOFTWARE IS PROVIDED "AS IS", WITHOUT WARRANTY OF ANY KIND, EXPRESS OR IMPLIED, INCLUDING BUT NOT LIMITED TO THE WARRANTIES OF MERCHANTABILITY, FITNESS FOR A PARTICULAR PURPOSE AND NONINFRINGEMENT. IN NO EVENT SHALL THE AUTHORS OR COPYRIGHT HOLDERS BE LIABLE FOR ANY CLAIM, DAMAGES OR OTHER LIABILITY, WHETHER IN AN ACTION OF CONTRACT, TORT OR OTHERWISE, ARISING FROM, OUT OF OR IN CONNECTION WITH THE SOFTWARE OR THE USE OR OTHER DEALINGS IN THE SOFTWARE.

zlib License

The zlib/libpng License Copyright (c) <year> <copyright holders>

This software is provided 'as-is', without any express or implied warranty. In no event will the authors be held liable for any damages arising from the use of this software.

Permission is granted to anyone to use this software for any purpose, including commercial applications, and to alter it and redistribute it freely, subject to the following restrictions:

1. The origin of this software must not be misrepresented; you must not claim that you wrote the original software. If you use this software in a product, an acknowledgment in the product documentation would be appreciated but is not required.
2. Altered source versions must be plainly marked as such, and must not be misrepresented as being the original software.
3. This notice may not be removed or altered from any source distribution.

SGI Free Software B License Version 2.0.

SGI FREE SOFTWARE LICENSE B (Version 2.0, Sept. 18, 2008)

Copyright (C) [dates of first publication]
Silicon Graphics, Inc. All Rights Reserved.

Permission is hereby granted, free of charge, to any person obtaining a copy of this software and associated documentation files (the "Software"), to deal in the Software without restriction, including without limitation the rights to use, copy, modify, merge, publish, distribute, sublicense, and/or sell copies of the Software, and to permit persons to whom the Software is furnished to do so, subject to the following conditions: The above copyright notice including the dates of first publication and either this permission notice or a reference to <http://oss.sgi.com/projects/FreeB/> shall be included in all copies or substantial portions of the Software.

THE SOFTWARE IS PROVIDED "AS IS", WITHOUT WARRANTY OF ANY KIND, EXPRESS OR IMPLIED, INCLUDING BUT NOT LIMITED TO THE WARRANTIES OF MERCHANTABILITY, FITNESS FOR A PARTICULAR PURPOSE AND NONINFRINGEMENT. IN NO EVENT SHALL SILICON GRAPHICS, INC. BE LIABLE FOR ANY CLAIM, DAMAGES OR OTHER LIABILITY, WHETHER IN AN ACTION OF CONTRACT, TORT OR OTHERWISE, ARISING FROM, OUT OF OR IN CONNECTION WITH THE SOFTWARE OR THE USE OR OTHER DEALINGS IN THE SOFTWARE.

Except as contained in this notice, the name of Silicon Graphics, Inc. shall not be used in



- ◀ advertising or otherwise to promote the sale, use or other dealings in this Software without prior written authorization from Silicon Graphics, Inc.

Sellega seotud teave

- Juhi ekraan (lk. 86)

Rakenduse menüü juhiakraanil

Juhiekraanil olevast rakenduste menüüst pääseb kiiresti juurde teatud rakenduste enim kasutatavatele funktsioonidele.



Joonis on illustreeriv.

Võite keskekraani asemel kasutada juhiakraani rakenduste menüüd rooli parempoolse klahvis-tiku abil. Nii saate käsi roolilt tõstmata rakendusemenüüs hõlpsamalt lülituda eri rakenduste või nende funktsioonide vahel.

Rakendusemenüü funktsioonid

Eri rakendused tagavad juurdepääsu erinevatele funktsioonidele. Rakendusemenüüs saab juhtida järgmisi rakendusi ja nende funktsioone.

Rakendus	Funktsioonid
Pardaarvuti	Sõidumõõdiku valimine, juhiakraanil kuvatava teabe määramine jne.
Media player	Meediumimängija aktiivse allika valimine.
Telefon	Kõneloendis olevale kontaktile helistamine.
Navigeerimine	Suunised sihtkohta jms.

Sellega seotud teave

- Juhi ekraan (lk. 86)
- Keskekraani ülevaade (lk. 112)
- Rakendusemenüü haldamine juhiakraanil (lk. 107)

Rakendusemenüü haldamine juhiekraanil

Juhiekraani rakendusemenüüd kasutatakse rooli parempoolse klahvistikuga.

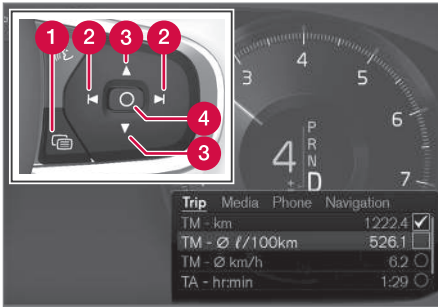

Rakendusemenüü ja rooli parempoolne klahvistik. Joonis on illustreeriv.

- 1 Avamine/sulgemine
- 2 Vasakule/paremale
- 3 Üles/alla
- 4 Kinnitus

Rakendusemenüü avamine/sulgemine

- Vajutage avamise/sulgemise (1) valikut.
 - > Rakendusemenüü avaneb/sulgub.

i TÄHELEPANU

Kui juhiekraanil on vastamata teade, ei saa rakendusemenüüd avada. Teade tuleb enne rakendusemenüü avamist esmalt kinnitada.

Rakendusemenüü sulgub teatud aja möödudes ja konkreetsete valikute tegemisel automaatselt.

Rakendusemenüüs liikumine ja valikud

1. Rakenduste vahel liikumiseks vajutage vasakut või paremat noolt (2).
 - > Rakendusemenüüs kuvatakse eelmise/järgmise rakenduse funktsioonid.
2. Valitud rakenduse funktsioonide sirvimiseks vajutage üles- või allannuppu (3).
3. Funktsiooni suvandi kinnitamiseks või tähistamiseks vajutage kinnitusnuppu (4).
 - > Funktsioon aktiveeritakse ja teatud suvandite korral rakendusemenüü seejärel sulgub.

Kui rakenduste menüü uuesti avatakse, avaneb see viimati valitud rakenduse funktsioonide juurest.

Sellega seotud teave

- Rakenduse menüü juhiekraanil (lk. 106)
- Juhiekraanil olevad teated (lk. 108)

Juhiekraanil olevad teated

Juhi ekraanil kuvatavad teated teavitavad või aitavad juhti erinevates olukordades.

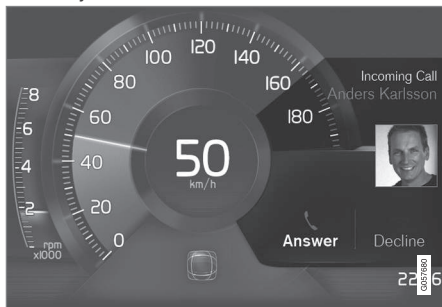

Teate näide 8-tollisel juhiekraanil. Joonis on illustreeriv, osad võivad olenevalt auto mudelist erineda.



Juhiekraanil olevate sõnumite näited. Joonis on illustreeriv, osad võivad olenevalt auto mudelist erineda.

Juhiekraanil näidatakse juhi jaoks olulise tähtsusega teateid.

Muust kuvatavast teabest sõltuvalt võidakse sõnumeid näidata juhiekraani eri kohtades. Mõne aja möödudes või teate kinnitamisel/toimingu sooritamisel (kui on nõutav) kustub teade juhiekraanilt. Sõnumi salvestamisel paigutatakse see rakendusse **Auto olek**, mille saab avada keskekraani rakenduste kaval.

Sõnumite struktuur võib olla erinev ning need võidakse kuvada koos graafika, sümbollite või kinnitusnupuga.

Hooldusteated

Allpool on toodud valik olulisi hooldusteateid ja nende tähendused.

Teade	Spetsifikatsioon
Peatu ohutult ^A	Peatuge ja lülitage mootor välja. Tõsine vigastuse oht - pöörduge teenindusse ^B .
Lülitage mootor välja ^A	Peatuge ja lülitage mootor välja. Tõsine vigastuse oht - pöörduge teenindusse ^B .
Vajab kohe kooldust, Sõitke töökotta ^A	Pöörduge auto kontrollimiseks kohe teenindusse ^B .

Teade	Spetsifikatsioon
Vajab hoolust ^A	Pöörduge niipea kui võimalik auto kontrollimiseks teenindusse ^B .
Tavahooldus Broneeri hooldus	Aeg teha regulaarset hoolust - pöörduge teenindusse ^B . Kuvatakse enne järgmise hoolduse kuupäeva.
Tavahooldus Aeg hoolduseks	Aeg teha regulaarset hoolust - pöörduge teenindusse ^B . Kuvatakse järgmise hoolduse kuupäeval.
Tavahooldus Hoolduse tähtaeg ületatud	Aeg teha regulaarset hoolust - pöörduge teenindusse ^B . Kuvatakse hoolduskuupäeva möödumisel.
Ajutiselt välja lülitatud ^A	Mõni funktsioon on ajutiselt välja lülitatud ja lahtetatatakse sõidu ajal või pärast taaskäivitamist automaatselt uuesti.

^A Teate osa, mis ilmub koos infoga vea tekkimise asukoha kohta.

^B Soovitatakse kasutada volitatud Volvo teenindust.

Sellega seotud teave

- Sõnumite haldamine juhiekraanil (lk. 109)
- Juhiekraanilt salvestatud teatega tegelemine (lk. 110)
- Sõnum keskekraanil (lk. 142)

Sõnumite haldamine juhiekraanil

Juhi ekraani sõnumitele reageerimiseks kasutatakse rooli parempoolset klahvistikku.



Juhiekraanil⁴ olevate teadete näited ja rooli parempoolne klahvistik.



Juhiekraanil⁵ olevate teadete näited ja rooli parempoolne klahvistik. Joonis on illustreeriv, osad võivad olenevalt auto mudelist erineda.

- 1 Vasakule/paremale
- 2 Kinnitus

Juhiekraani mõnel teatel võib olla kinnitus- või nõustumisnupp.

⁴ 8-tollise juhiekraaniga.

⁵ 12-tollise juhiekraaniga.

◀ Uue teate haldamine

Nupuga sõnumite puhul toimige järgmiselt.

1. Nuppude vahel liikumiseks vajutage vasakut või paremat noolt (1).
2. Valiku tegemiseks vajutage kinnitusnuppu (2).
 - > Sõnum kaob juhiekraanilt.

Nuputa sõnumite puhul toimige järgmiselt.

- Teate sulgemiseks vajutage kinnitusnuppu (2) või laske sel mõne aja möödudes automaatselt ise sulguda.
 - > Sõnum kaob juhiekraanilt.

Sõnumi salvestamisel paigutatakse see rakendusse **Auto olek**, mille saab avada keskekraani rakenduste kuval. Sellega koos kuvatakse keskekraanil sõnum **Auto oleku rakendusse salvest. autoteade**.

Sellega seotud teave

- Juhiekraanil olevad teated (lk. 108)
- Juhiekraanilt salvestatud teatega tegelemine (lk. 110)
- Sõnum keskekraanil (lk. 142)

Juhiekraanilt salvestatud teatega tegelemine

Olenemata sellest, kas sõnum salvestati juhiekraanil või keskekraanil, hallatakse neid keskekraanil.

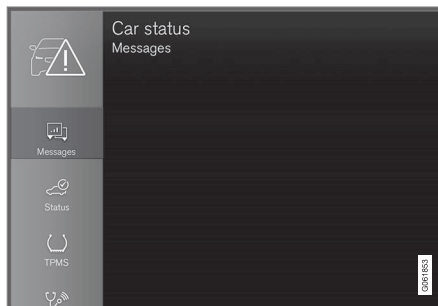

Salvestatud sõnumeid näeb rakenduses **Auto olek**.

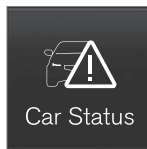

Juhiekraanil kuvatavad sõnumid tuleb salvestada keskekraani rakendusse **Auto olek**. Sellega koos kuvatakse keskekraanil sõnum **Auto oleku rakendusse salvest. autoteade**.

Salvestatud sõnumi lugemine

Salvestatud sõnumi kohe lugemiseks toimige järgmiselt.

- Vajutage keskekraanil sõnumi **Auto oleku rakendusse salvest. autoteade** kõrval olevat nuppu.
 - > Salvestatud sõnum kuvatakse rakenduses **Auto olek**.

Salvestatud sõnumi hiljem lugemiseks toimige järgmiselt.

1. Avage keskekraani rakeduste vaates rakendus **Auto olek**.
 - > Rakendus avaneb avakuva alumises alamvaates.
2. Valige rakenduses vahekaart **Teated**.
 - > Kuvatakse salvestatud sõnumite loend.
3. Sõnumi laiendamiseks/vähendamiseks puudutage seda.
 - > Lisateavet sõnumi kohta kuvatakse loendis ja rakendusest vasakule jääv kujutis näitab teavet sõnumi kohta graafiliselt.

Salvestatud sõnumi haldamine

Laiendatud režiimis on mõned sõnumid teeninduse broneerimiseks ja kasutusjuhendi lugemiseks varustatud kahe nupuga.

Salvestatud sõnumiga teeninduse broneerimiseks toimige järgmiselt.

- Vajutage sõnumi laiendatud režiimis **Broneeri hooldusaeg** **Helista hooldaja tellimiseks**⁶, et saada abi teeninduse broneerimise kohta.
 - > Valik **Broneeri hooldusaeg**: Rakenduses avaneb vahekaart **Hooldusajad** ning koostatakse taotlus teeninduse või remondi broneerimiseks.

Valik **Helista hooldaja tellimiseks**: Käivitub telefonirakendus ja teeninduse või remondi broneerimiseks tehakse telefonikõne.

Salvestatud sõnumiga kasutusjuhendi lugemiseks toimige järgmiselt.

- Vajutage sõnumi laiendatud režiimis **Kasutusjuhend**, et lugeda sõnumi kohta kasutusjuhendist.
 - > Kasutusjuhend avatakse keskekraanil ja seal kuvatakse sõnumiga seonduvat teavet.

Rakenduses salvestatud sõnumid kustutatakse mootori käivitamisel alati automaatselt.

Sellega seotud teave

- Juhiekraanil olevad teated (lk. 108)
- Sõnumite haldamine juhiekraanil (lk. 109)
- Sõnum keskekraanil (lk. 142)

⁶ Oleneb turust. Registreerida tuleb ka Volvo ID ja valitud teenindus.

Keskekraani ülevaade

Paljusid auto funktsioone saab keskekraanilt juhtida. Siin on esitatud keskekraan ja sellele tehtavad valikud.

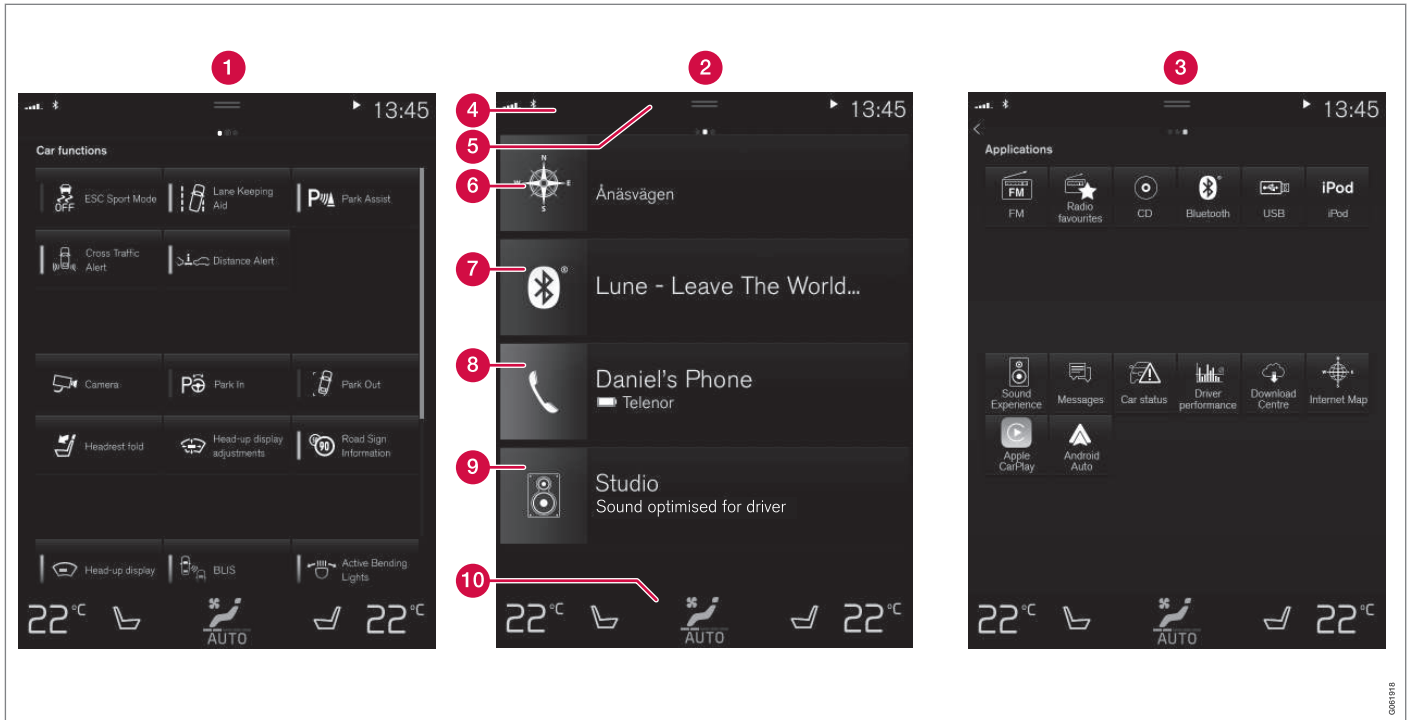

Kolm keskekraani põhikuvu. Funktsioonide või rakenduste kuva avamiseks tõmmake sõrmega vastavalt paremale või vasakule⁷.

1 Funktsioonikuvu – auto funktsioonid, mis aktiveeritakse või inaktiveeritakse vajutu-

sega. Teatud funktsioonid toimivad päästikutena, mis tähendab, et avaneb aken või-

malike sätetega. Nende hulka kuuluvad näiteks **Kaamera**. Funktsioonivaates saab

⁷ Parempoolse rooliga autode puhul paiknevad vaated vastupidiselt.





seadistada ka esiklaasinäidikut*, kuid muudatuste tegemiseks tuleb kasutada rooli parempoolset klahvistikku.

- 2 Avakuva – esimene kuva, mis ekraani aktiveerimisel avaneb.
- 3 Rakenduste kuva – allalaaditud rakendused (kolmandate osapoolte rakendused) ja sisemiste funktsioonide rakendused, nagu **FM-raadio**. Rakenduse avamiseks puudutage rakenduse ikooni.
- 4 Olekuriba – auto toimingud kuvatakse ekraani ülaosas. Võrgu- ja ühenduseteave kuvatakse olekuväljast vasakul, meediumiga seotud teave, kellaeg ning poolelioleva tausttegevuse tähis kuvatakse paremal.
- 5 Ülakuva – ülakuva avamiseks lohitage sakk alla. Siin saab avada **Seaded**, **Kasutusjuhend**, **Profiil** ja auto salvestatud sõnumid. Mõnel juhul saab ülakuval juurdepääsu ka kontekstuaalsetele sätetele (nt **Navigatsiooni seadistused**) ja kontekstuaalsele kasutusjuhendile (nt **Navigatsiooni juhend**).
- 6 Navigatsioon – kaardil liikumine, nt rakendusega Sensus Navigation*. Alamvaate suurendamiseks toksake seda.
- 7 Meedia – hiljuti seoses meediaga kasutatud rakendused. Laiendamiseks vajutage.
- 8 Telefon – avage see telefonifunktsiooni kasutamiseks. Laiendamiseks vajutage.

- 9 Täiendav alamkuva – hiljuti kasutatud rakendused või autofunktsioonid, mis ei ole seotud ühegi teise alamkuvaga. Laiendamiseks vajutage.
- 10 Kliimarida – teave ja otseühendus näiteks temperatuuri ja istmesoojenduse määramiseks*. Täpsemate seadistusvalikutega kliimavaate kuvamiseks vajutage kliimavalja keskel olevat sümbolit.



TÄHELEPANU

Vajaduse korral võib kliimaseadet kasutada kesksel ekraanil asuva meediasüsteemi jahutamiseks. Sel juhul kuvatakse juhiekraanil teade **Kliimasüsteem Infotainment-süsteemi jahutamine**.

Sellega seotud teave

- Keskekraani haldamine (lk. 115)
- Keskekraani kuvade vahel liikumine (lk. 118)
- Funktsioonivaade keskekraanil (lk. 125)
- Rakendused (lk. 510)
- Keskekraani olekuriba tähised (lk. 127)
- Muud sätted keskekraani ülavaatel (lk. 135)
- Kontekstipõhise seadistuse avamine keskekraanil (lk. 136)
- Kasutusjuhend keskekraanil (lk. 19)

- Media player (lk. 519)
- Telefon (lk. 535)
- Kliima juhtnupud (lk. 221)
- Süsteemiheli väljalülitamine ja helitaseme muutmine keskekraanil (lk. 134)
- Keskekraani kujunduse muutmine (lk. 134)
- Süsteemikeele muutmine (lk. 135)
- Süsteemi mõõtühikute muutmine (lk. 135)
- Keskekraani puhastamine (lk. 658)
- Sõnum keskekraanil (lk. 142)

Keskekraani haldamine

Paljusid auto funktsioone saab juhtida keskekraanilt. Keskekraan reageerib puudutusele.

Keskekraani puutefunktsiooni kasutamine

Ekraan reageerib erinevalt sõltuvalt sellest, kas tehakse lohistav, tõmbav või koputav liigutus. Toiminguid, nagu erinevate kuvade vahetamine, objektide märkimine ja loendis sirvimine,

saab sooritada ekraani erineval moel puudutades.



Infrapunakile ekraani pinna kohal võimaldab tuvastada ekraani ees oleva sõrme. See tehnoloogia võimaldab ekraani kasutada ka kinnastega.

Korraga saavad ekraani kasutada kaks inimest, nt juhi- ja kaassõitjapoolle kliima seadistamiseks.

! TÄHTIS TEAVE



Ärge kasutage ekraanil teravaid esemeid, sest need võivad ekraani kriimustada.

Allolevas tabelis on toodud ekraani eri kasutusviisid.

Toiming	Sooritusviis	Tulemus
	Vajutage üks kord.	Tõstab objekti esile, kinnitab valiku või aktiveerib funktsiooni.
	Vajutage kiiresti kaks korda.	Suurendab digitaalobjekti, nt kaarti.
	Hoidke all.	Haarab objektist kinni. Saab kasutada rakenduste teisaldamiseks või punktide liigutamiseks kaardil. Vajutage ja hoidke sõrme vastu ekraani ning samal ajal lohistage objekt soovitud asukohta.
	Koputage ühe korra kahe sõrmega.	Vähendab digitaalobjekti, nt kaarti.
	Lohista	Vahetab eri kuvade vahel, liigub aeglaselt loendis, tekstis või vaates. Vajutage ja hoidke all ning lohistage, et teisaldada rakendusi või liigutada kaardil punkte. Lohistage horisontaalselt või vertikaalselt üle ekraani.





Toiming	Sooritusviis	Tulemus
	Tõmmake sõrmega/lohistage kiiresti	Vahetab eri kuvade vahel, liigub aeglaselt loendis, tekstis või vaates. Lohistage horisontaalselt või vertikaalselt üle ekraani. Pange tähele, et ekraani ülaosa puudutades võib avaneda ülavaade.
	Libistage sõrmed üksteisest eemale	Suurendab.
	Libistage sõrmed kokku	Vähendab.

Avakuvale naasmine mõnelt teiselt kuvalt

- Vajutage põgusalt avakuva nuppu keskraani all.
 - > Kuvatakse avakuva viimane vaade.
- Vajutage lühidalt uuesti.
 - > Kõik avavaate alamvaated lülitatakse vaikeväärtusele.



TÄHELEPANU

Vajutage avakuva tavarežiimis avalehenuppu. Ekraanil kuvatakse animatsioon, mis tutvustab, kuidas eri kuvasid avada.

Loendi, artikli või kuva kerimine

Kui kerimistähis nähtavale ilmub, saate kuval üles või alla kerida. Tõmmake vaatel üles- või allapoole.

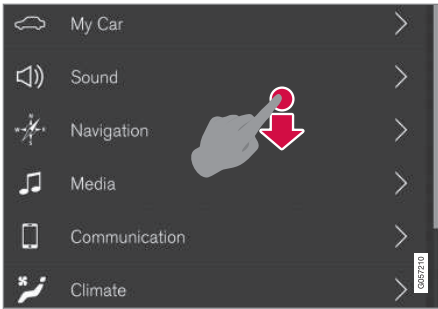

Kui kuval on võimalik kerida, näete keskekraanil kerimistähist.

Keskekraani juhtnuppude kasutamine



Temperatuuri regulaatorid

Regulaatorit kasutatakse auto paljude funktsioonidega. Näiteks temperatuuri saate reguleerida ühel järgmisel viisil:

- lohistage juhtnupp soovitud temperatuurini,
- temperatuuri aeglaselt suurendamiseks või vähendamiseks vajutage nuppe + või – või
- puudutage regulaatoril soovitud temperatuurivalikut.

Sellega seotud teave

- Keskekraani aktiveerimine ja inaktiveerimine (lk. 118)
- Rakenduste ja nuppude liigutamine keskekraanil (lk. 127)
- Keskekraani klaviatuur (lk. 129)

Keskekraani aktiveerimine ja inaktiveerimine

Keskekraani saab pimendada ja uuesti aktiveerida ekraani all oleva avakuvanupuga.



Keskekraani avakuvanupp.

Avakuvanuppu vajutades muutub ekraan tuhmiks ja puutekraan ei reageeri enam puudutusele. Kliimariida siiski kuvatakse. Kõik ekraaniga ühendatud funktsioonid töötavad edasi, näiteks kliimaseade, heli, juhised* ja rakendused. Kui keskekraan on pimendatud, saab ekraani puhastada. Pimendamist võib kasutada ka ekraani tuhmiks muutmiseks, et see sõidu ajal ei segaks.

1. Hoidke ekraani all olevat avakuva nuppu all.
 - > Ekraan pimeneb, v.a kliimariida, mis kuvatakse edasi. Kõik ekraaniga ühendatud funktsioonid töötavad edasi.
2. Ekraani taasaktiveerimiseks vajutage põgusalt avakuvanuppu.
 - > Kuvatakse ekraani sulgemisel lahti olnud aknad.

i TÄHELEPANU

Ekraani ei saa välja lülitada, kui ekraanil kuvatakse parajasti tegevusele kutsuv viip.

i TÄHELEPANU

Keskekraan lülitub automaatselt välja, kui mootor välja lülitatakse ja juhi uks avatakse.

Sellega seotud teave

- Keskekraani puhastamine (lk. 658)
- Keskekraani kujunduse muutmine (lk. 134)
- Keskekraani ülevaade (lk. 112)

Keskekraani kuvade vahel liikumine

Keskekraanil on viis põhikuvat: avakuva, ülakuva, kliimakuva, rakenduste kuva ja funktsiooni kuva. Ekraan lülitub automaatselt sisse, kui avatakse juhiuks.

Avakuva

Avakuva ilmub ekraani käivitamisel. See koosneb neljast alamkuvast: **Navigatsioon**, **Meedium**, **Telefon** ja täiendav alamkuva.

Rakenduse või funktsiooni kuval valitud rakendus või auto funktsioon käivitab avavaates vastava alamvaate. Nt **FM-raadio** avaneb vaates **Meedium**.

Täiendaval alamvaatel on näha viimati kasutatud rakendus või funktsioon, mis ei ole seotud ühegi ülejäänud kolme all.

Alamkuvad näitavad iga eri rakenduse lühiteavet.

i TÄHELEPANU

Auto käivitamisel kuvatakse avakuva erinevatel alamkuvadel teavet rakenduste oleku kohta.

i TÄHELEPANU

Vajutage avakuva tavarežiimis avalehe-nuppu. Ekraanil kuvatakse animatsioon, mis tutvustab, kuidas eri kuvasid avada.

Olekuriba

Auto toimingud kuvatakse ekraani ülaosas. Võrgu- ja ühenduseteave kuvatakse olekuväl-jast vasakul, meediumiga seonduv teave, kel-laeg ning pooleli oleva tausttegevuse tähis kuvatakse paremal.

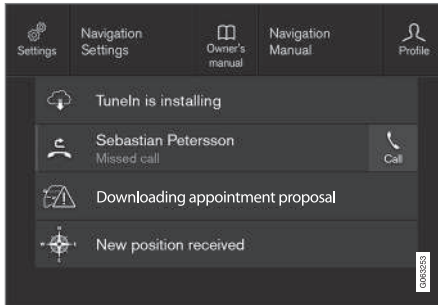
Ülakuva

Ülakuva on alla lohistatud.

Sakk asub ekraani ülaosas olekuriba keskel. Ülakuva avamiseks vajutage vahekaarti või lohistage ekraanil ülevalt alla.

Ülakuvalt pääseb alati juurde järgmistele jao-tistele:

- **Seaded**
- **Kasutusjuhend**
- **Profiil**
- Auto salvestatud sõnumid.

Ülakuvalt pääseb teatud juhtudel juurde järg-mistele jaotistele:

- Kontekstuaalne säte (nt **Navigatsiooni seadistused**). Muutke sätteid otse ülaku-val, kui rakendus (nt navigeerimine) töö-tab.
- Kontekstuaalne kasutusjuhend (nt **Navigatsiooni juhend**). Saate otse ülaku-val juurdepääsu digitaalse kasutusjuhendi artiklitele, mis on seotud ekraanil kuvatava sisuga.

Ülakuvalt lahkumiseks vajutage ülakuvast väl-jaspool asuval osal, avalehe nupul või vajutage ülakuva allosas ning lohistage ülespoole. See-järel on alumine kuva jälle nähtaval.

i TÄHELEPANU

Ülakuva ei ole saadaval käivitamise/sulge-mise ajal ning siis, kui ekraanil kuvatakse teade. Samuti pole see saadaval, kui kuva-takse kliimavaade.

Kliimavaade

Kliimariba on alati ekraani allosas nähtaval. Siin saab otse muuta kõige tavalisemaid klii-masätteid, nagu temperatuuri ja istmesoojen-dust*.



Vajutage kliimavaate avamiseks ning täiendavate kliimasätete nägemiseks kliimariba keskel olevat sümbolit.



Kliimavaate sulgemiseks ja eelmisele kuvale naasmiseks vajutage sümbol-ilit.

◀ Rakenduste kuva



Rakenduste kuva koos auto eri rakendustega.

Tõmmake sõrmega ekraanil paremalt vasakule⁸, et siseneda avakuvalt rakenduste kuvale. Siin kuvatakse sllalaaditud rakendused (kolmandate osapoolte rakendused) ja sise-miste funktsioonide rakendused, nagu **FM-raadio**. Teatud rakenduste korral kuvatakse

lühiteave otse rakenduste vaates, nt lugemata tekstisõnumite hulk rakenduses **Teated**.

Rakenduse avamiseks vajutage seda. Seejärel avaneb rakendus vaates, kuhu see kuulub, nt **Meedium**.

Rakenduste arvust olenevalt saate rakenduse-vaates alla kerida. Tehke seda, tõmmates/lohistades sõrmega alla ja üles.

Avakuvale naasmiseks tõmmake ekraanil sõrmega vasakult paremale⁸ või vajutage avaku- vanuppu.

Funktsioonide kuva

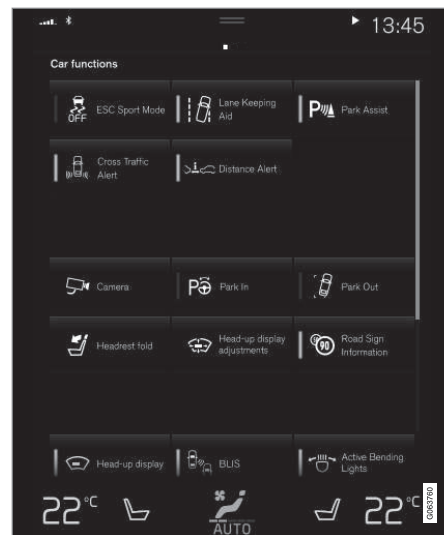

Eri autofunktsioonide nuppudega funktsioonide kuva.

Tõmmake sõrmega ekraanil vasakult paremale⁸, et siseneda avakuvalt funktsioonide kuvale. Siin saate aktiveerida või deaktiveerida erinevaid autofunktsioone, nt **BLIS***, **Lane Keeping Aid*** ja **Parkimisabi***.

⁸ Kehtib vasakpoolse rooliga autode puhul. Parempoolse rooliga autodes tõmmake vastassuunas.

* Lisavarustus/tarvik.

Olenevalt funktsioonide arvust saab ka kuvas allapoolse kerida. Tehke seda, tõmmates/lohistades sõrmega alla ja üles.

Kui rakenduste kuval tuleb rakenduse avamiseks sellel vajutada, siis funktsiooni aktiveerimiseks või deaktiveerimiseks tuleb vastava funktsiooni nuppu vajutada. Mõned funktsioonid (päästikud) avavad vajutamisel uue akna.

Avakuvale naasmiseks tõmmake ekraanil sõrmega paremalt vasakule⁸ või vajutage avakuvanuppu.

Sellega seotud teave

- Alamkuvade haldamine keskekraanil (lk. 122)
- Keskekraani olekuriba tähised (lk. 127)
- Muud sätted keskekraani ülavaatel (lk. 135)
- Kontekstipõhise seadistuse avamine keskekraanil (lk. 136)
- Kasutusjuhend keskekraanil (lk. 19)
- Juhiprofiilid (lk. 139)
- Kliima juhtnupud (lk. 221)
- Rakendused (lk. 510)
- Funktsioonivaade keskekraanil (lk. 125)
- Keskekraani ülevaade (lk. 112)

⁸ Kehitib vasakpoolse rooliga autode puhul. Parempoolse rooliga autodes tõmmake vastassuunas.

Alamkuvade haldamine keskekraanil

Avakuva neljast alamkuvast: Navigatsioon,
Meedium, Telefon ja täiendav alamkuva.
Neid kuvasid saab laiendada.

Alamvaate laiendamine vaikerežiimis

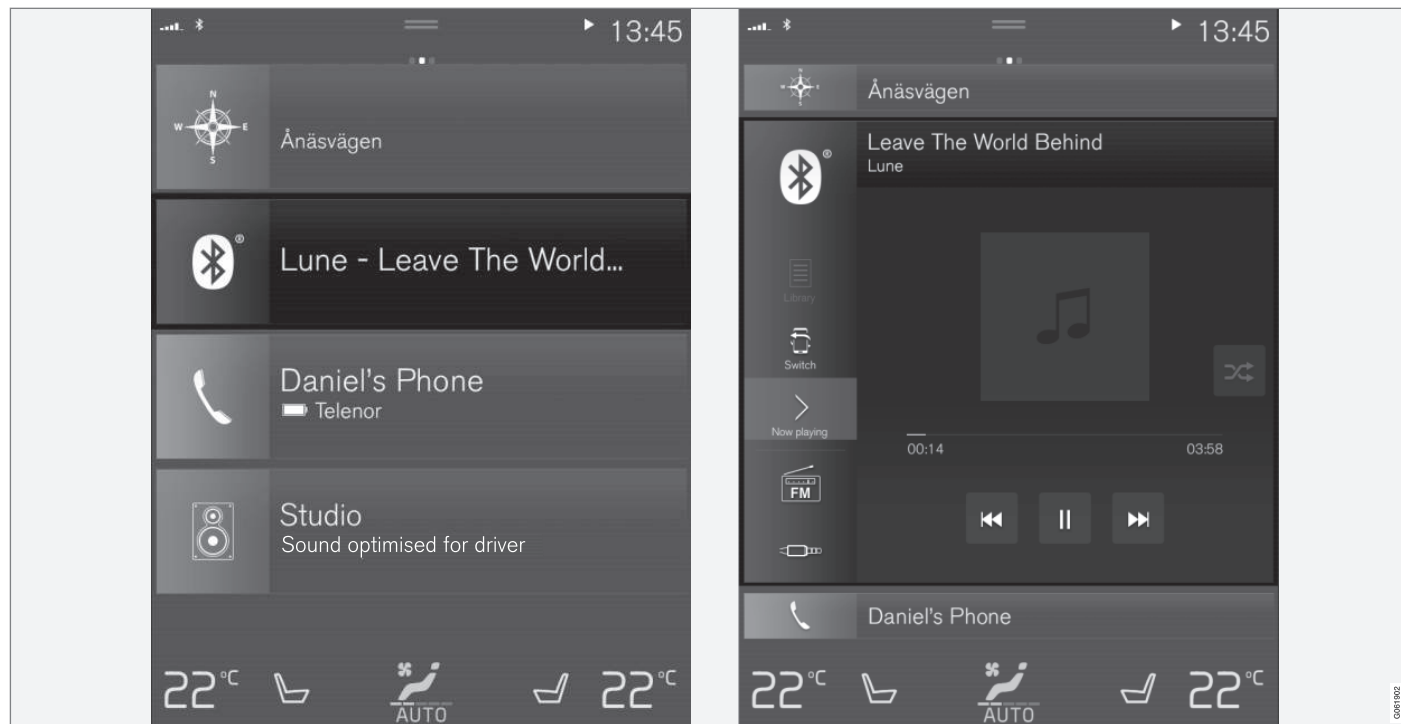

Keskekraani alamkuva tavarežiim ja laiendatud režiim.

◀ Alamkuva laiendamine

- Alamkuvad **Navigatsioon, Meedium** ja **Telefon**: Puudutage ükskõik millist alamkuva kohta. Kui alamkuva on laiendatud, siis avakuva täiendavad alamkuvad ajutiselt kaovad. Ülejäänud kaks alamkuva ikoonitakse ja kuvatakse vaid teatud teave. Täiendava alamkuva puudutamisel ülejäänud kolm alamkuva minimeeritakse ja kuvatakse vaid teatud teave.

Laiendatud vaate annab ligipääsu rakenduse põhifunktsioonidele.

Alamkuva sulgemine ja laiendamine

- Alamkuva saab sulgeda neljal viisil.
 - Puudutage laiendatud alamvaate ülemist osa.
 - Puudutage muud alamkuva (see alamkuva esitatakse laiendatud režiimis).
 - Vajutage avakuva nuppu keskekraani all.

Alamkuva avamine ja sulgemine täisekraanirežiimis

Täiendavat alamkuva⁹ ja valiku **Navigatsioon** alamkuva saab avada täisekraanirežiimis, kus on rohkem teavet ja seadistusvalikuid.

Kui uus alamvaade avatakse täisekraanil, teavet muude alamvaadete kohta ei kuvata.



Rakenduse avamiseks täisekraanirežiimis vajutage sümbolit.



Laiendatud režiimi naasmiseks vajutage sümbolit või ekraani allosas olevat avakuvanuppu.



Keskekraani avakuvanupp.

Alati on võimalik vajutada avakuvanuppu, et naasta avakuvale. Avakuva tavavaatele naasmiseks täisekraanirežiimis vajutage kaks korda avakuvanuppu.

Sellega seotud teave

- Keskekraani haldamine (lk. 115)
- Keskekraani aktiveerimine ja inaktiveerimine (lk. 118)
- Keskekraani kuvade vahel liikumine (lk. 118)

⁹ Ei kehti kõikidele rakendustele või autofunktsioonidele, mis avatakse täiendava alamkuva kaudu.

Funktsioonivaade keskekraanil

Kõik autofunktsioonide nupud asuvad funktsioonide kuval, mis on üks keskekraani põhikuvasid. Funktsioonide kuva avamiseks ava-

kuvalt tõmmake ekraanil sõrmega vasakult paremale¹⁰.

Nuppude tüübid

Autofunktsioonide nuppe on kolme tüüpi, vt tabelit.

Nupu tüüp	Omadused	Mõju autofunktsioonile
Funktsiooninupud	Olemas on sisse-/väljaasend. Kui funktsioon on aktiivne, põleb nupu ikoonist vasakul pool LED-tuli. Vajutage nuppu funktsiooni aktiveerimiseks/inaktiveerimiseks.	Enamik funktsioonide kuva nuppe on funktsiooninupud.
Päästiknupud	Sisse-/väljaasend puudub. Kui päästikunupp on alla vajutatud, avaneb funktsiooni aken. Näiteks võib avaneda aken istme asendi muutmiseks.	<ul style="list-style-type: none"> • Kaamera • Peatugi kokku • Sõiduabi näid. reguleerimised
Parkimisnupud	Olemas on režiimid Sees, Väljas ja Skanni. Sarnanevad funktsiooninuppudele, kuid lisatud on parkimise skannimise asend.	<ul style="list-style-type: none"> • Pargi • Parkimiskohalt väljumine

¹⁰ Kehtib vasakpoolse rooliga autode puhul. Parempoolse rooliga autodes tõmmake vastassuunas.

◀ Nuppude eri režiimid

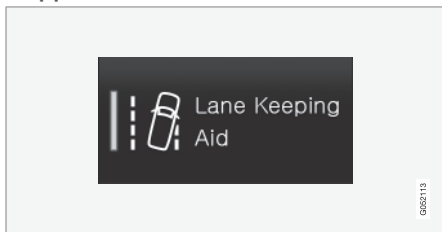

Kui funktsiooni- või parkimisnupul põleb roheline LED-tuli, on funktsioon aktiivne. Kui funktsioon aktiveeritakse, avaneb teatud funktsioonide puhul selgitustekstiga aken. Tekst kuvatakse mõneks sekundiks ning seejärel kuvatakse nupp koos põleva LED-tulega.

Lane Keeping Aid puhul kuvatakse tekst **Töötab teatud kiirustel** näiteks nupu vajutamisel.

Funktsiooni aktiveerimiseks või inaktiveerimiseks vajutage nuppu ühe korra.

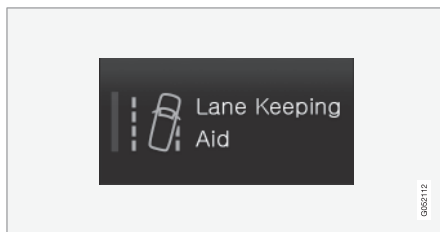

Funktsioon lülitatakse välja, kui LED-tuli kustub.

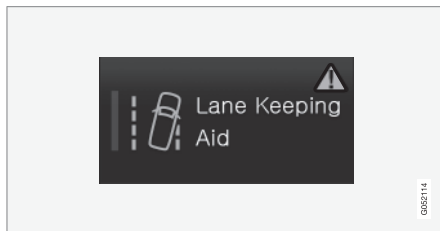

Kui ohukolmnurk kuvatakse nupu paremas osas, siis esineb kuskil tõrge.

Sellega seotud teave

- Keskekraani haldamine (lk. 115)
- Keskekraani kuvade vahel liikumine (lk. 118)

Rakenduste ja nuppude liigutamine keskekraanil

Rakenduste kuval olevaid rakendusi ja auto-funktsioonide kuval olevaid funktsioonide nuppe saab teisaldada ja korraldada vastavalt soovile.

1. Rakenduste kuvale juurdepääsu saamiseks pühkige paremalt vasakule¹¹ ja funktsioonide kuvale juurdepääsu saamiseks vasakult vasakule¹¹.
2. Hoidke all rakendust või nuppu.
 - > Rakenduse või nupu suurus muutub ning rakendus/nupp muutub pisut läbi paistvaks. Seejärel saab seda teisaldada.
3. Lohistage rakendus või nupp kuval olevale tühjale kohale.

Rakenduste või nuppude paigutamiseks on saadaval kuni 48 rida. Rakenduse või nupu nähtavast kuvast väljapoole teisaldamiseks lohistage see kuva allossa. Seejärel lisatakse uued read, kuhu saab rakenduse või nupu paigutada.

Rakenduse või nupu saab paigutada ka rohkem allapoole, kust see kuva tavarežiimi puhul välja ei paista.

Kuva kerimiseks üles- või allapoole tõmmake sõrmega üle ekraani.

TÄHELEPANU

Peitke harva kasutatavad rakendused. Nii on hõlpsam leida rakendusi, mida sagedamini kasutate.

TÄHELEPANU

Rakendusi ja auto funktsioone ei saa määrata juba kasutusel olevatesse pesadesse.

Sellega seotud teave

- Funktsioonivaade keskekraanil (lk. 125)
- Rakendused (lk. 510)
- Keskekraani haldamine (lk. 115)

Keskekraani olekuriba tähised

Ülevaade keskekraani olekuribal kuvatavatest tähistest.

Olekuribal kuvatakse käimasolevad tegevused ja mõnikord ka nende olek. Kõiki tähiseid alati ei näidata, sest välja suurus on piiratud.

Tähis	Spetsifikatsioon
	Interneti-ühendus on loodud.
	Rändlus on aktiveeritud.
	Mobiiltelefonivõrgu signaalitugevus.
	Bluetooth -seade on ühendatud.
	Bluetooth -ühendus on aktiveeritud, kuid ükski seade ei ole ühendatud.
	GPS saadab ja võtab vastu andmeid.
	Ühendatud Wi-Fi -võrku.
	Jagamine on aktiveeritud (Wi-Fi -pääsupunkt) Auto jagab olemasolevat ühendust.
	Automodem on aktiveeritud.

¹¹ Kehtib vasakpoolse rooliga autode puhul. Parempoolse rooliga autodes tõmmake vastassuunas.



Tähis	Spetsifikatsioon
	USB-jagamine on aktiivne.
	Telefoni juhtmeta laadimine.
	Tegevus on pooleli.
	Eelsoojenduse taimer on aktiivne.
	Heli allikas taasesitatakse.
	Heli allikas on peatatud.
	Telefonikõne on pooleli.
	Heli allikas on vaigistatud
NEWS	Raadiokanalite kaudu saadud uudised.
TP	Liiklusteave on vastu võetud.
15:45	Kell.

- Seadme ühendamine USB-pesa kaudu (lk. 526)
- Juhtmeta telefonilaadija* (lk. 543)
- Telefon (lk. 535)
- Kuupäev ja kellaeg (lk. 96)

Sellega seotud teave

- Keskekraani kuvade vahel liikumine (lk. 118)
- Sõnum keskekraanil (lk. 142)
- Interneti-ühendusega auto* (lk. 549)

Keskekraani klaviatuur

Keskekraani klaviatuur võimaldab teha sisetusi klahvide abil. Samuti saate ekraanil tähti ja tähemärke "joonistada".

Klaviatuuri saab kasutada tähemärkide, tähtede ja numbrite sisestamiseks, et kirjutada autos nt tekstsõnumeid, sisestada paroole või teha otsinguid digitaalses kasutusjuhendis.

Klaviatuur kuvatakse ainult siis, kui ekraanil saab sissekandeid teha.

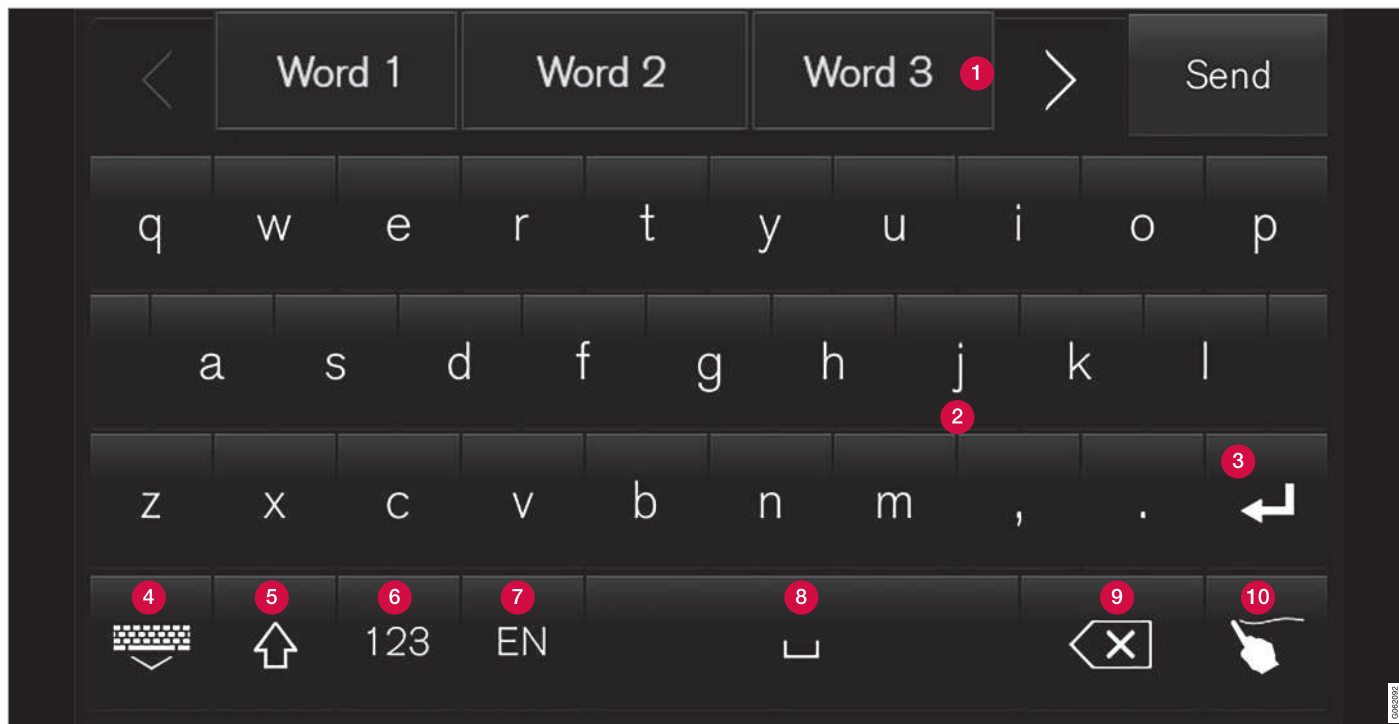

Kujutisel on näidatud teatud klaviatuuril näha olevate nuppude ülevaade. Klaviatuur oleneb keelesätetest ja sellest, milleks klaviatuuri kasutatakse.

- 1** Soovitatud sõnade või tärkide rida¹². Pakutavad sõnad muutuvad tähtede sisestamisega. Sirvige pakutavaid sõnu parema ja vasaku nooleklahviga. Pakutava sõna valimiseks puudutage seda. Pange tähele, et kõik keeled ei toeta antud funktsiooni. Kui

¹² Kehtib Aasia keeltele.

funktsioon pole saadaval, rida klaviatuuril ei näidata.

- 2 Klaviatuuril olevad tähemärgid olenevad valitud keelest (vt punkti 7). Tähemärgi sisestamiseks puudutage seda.
- 3 Nupu funktsioon oleneb klahvistiku kasutamiskontekstist – sellega sisestatakse @ märk (e-posti aadressi sisestamisel) **luuakse uus rida** (tavalise tekstisisestuse korral).
- 4 Peidab klaviatuuri. Kui see pole võimalik, nuppu ei näidata.
- 5 Kasutatakse suurtähtede sisestamiseks. Vajutage veel kord, et sisestada esisuurtäht ja jätkata väiketähtedega kirjutamist. Järjekordne vajutus muudab kõik tähed suurtähtedeks. Järgmine vajutus taastab väiketähtedega kirjutamisrežiimi. Selles režiimis sisestatakse punktile, hüüumärgile või küsimärgile järgnev täht suurtähena. Tekstivälja esimene täht on samuti suurtäht. Nime- või aadressivälja iga sõna algab automaatselt suurtähena. Paroolivälja, veebiaadressi- või e-posti aadressivälja kõik tähed sisestatakse automaatselt väiketähtedena, v.a juhul, kui nupuvajutusega teisiti ei sätestata.
- 6 Numbrite sisestamine. Kuvatakse numbrikliaviatuur (2). Vajutage valikut ABC, mis kuvatakse numbrirežiimis valiku 123 asemel, et naasta tähtede sisestamisele,

või valikut #\~ , et avada erimärkide klaviatuur.

- 7 Muudab tekstisisestuse keelt, nt EN. Kasutatavad tähemärgid ja pakutavad sõnad (1) olenevad valitud keelest. Klaviatuuri keelte vahetamiseks tuleb esmalt menüüs Sätted keeled seadistada.
- 8 Tühik.
- 9 Kustutab sisestatud teksti. Lühike vajutus kustutab korraga ühe tähemärgi. Tärgide kiireks kustutamiseks hoidke nuppu all.
- 10 Muudab klaviatuurirežiimi, et kirjutada käsitsi.

Sisestatud teksti kinnitamiseks vajutage klahvistiku kohal kinnitusnuppu (pole kujutisel näha). Nuppude välimus oleneb sisust.

Tähe või tähemärgi valikud

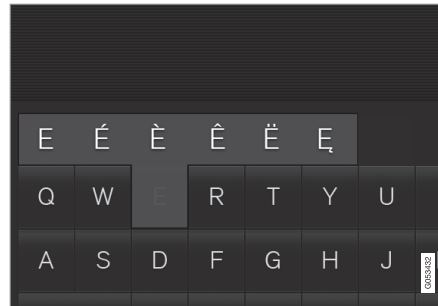

Tähtede või tähemärkide variatsioone, nt é või è saab sisestada, vajutades pikalt tähte või tähemärki. Seejärel avaneb väli, kus kuvatakse tähtede või tähemärkide võimalikud variandid. Valige soovitud versioon. Kui ühtegi varianti ei valita, sisestatakse algne täht/tähemärk.

Sellega seotud teave

- Keskekraani klaviatuuri keele muutmine (lk. 132)
- Tähemärkide, tähtede ja sõnade käsitsi sisestamine keskekraanile (lk. 132)
- Keskekraani haldamine (lk. 115)
- Tekstsõnumite haldamine (lk. 540)

Keskekraani klaviatuuri keele muutmine

Klaviatuurikeelte vahetamiseks tuleb esmalt menüüs **Seaded** keeled seadistada.

Sätetes keelte lisamine või kustutamine

Süsteemi keel valitakse automaatselt ka klaviatuuri keeleks. Klaviatuuri keelt on võimalik muuta süsteemi keelest sõltumatult.

1. Vajutage ülavaates **Seaded**.
2. Vajutage **Süsteem** → **Süsteemi keeled ja ühikud** → **Klahvide paigutus**.
3. Valige loendist vähemalt üks keel.
 - > Nüüd saate tekstisisestuseks valitud keeli otse klaviatuurilt vahetada.

Kui menüüs **Seaded** pole ükski keel aktiivselt valitud, kasutatakse klahvistikul sama keelt, mis on auto süsteemi keel.

Erinevate klaviatuurikeelte vahetamine



Kui menüüs **Seaded** on valitud mitu keelt, kasutatakse erinevate keelte vahetamiseks klaviatuuri nuppu.

Klaviatuurikeele vahetamiseks loendi abil toimige järgmiselt.

1. Hoidke nuppu pikalt all.
 - > Avaneb loend.
2. Valige soovitud keel. Kui menüüs **Seaded** on valitud rohkem kui neli keelt, saab neid sirvida.
 - > Esitatakse valitud keele klaviatuur ning pakutavad sõnad esitatakse valitud keeles.

Klaviatuurikeele muutmiseks ilma loendit kuvamata toimige järgmiselt.

- Vajutage korraks nupule.
 - > Klaviatuuri jaoks valitakse järgmine loendis olev keel ilma loendit avamata.

Sellega seotud teave

- Süsteemikeele muutmine (lk. 135)
- Keskekraani klaviatuur (lk. 129)

Tähemärkide, tähtede ja sõnade käsitsi sisestamine keskekraanile

Keskekraani klaviatuur võimaldab teil ekraanile käega tähemärke, tähti ja sõnu joonistada.

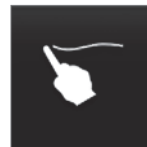

Vajutage klaviatuuril olevat nuppu, et lülitada klahvidega sisestamisest ümber tähtede ja tähemärkide käsitsi sisestamisele.

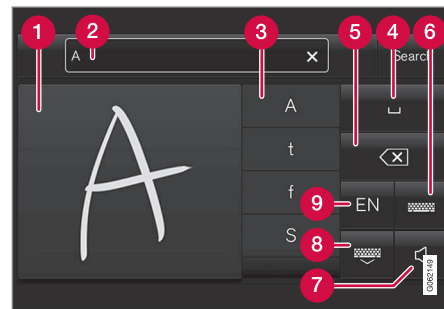

- 1 Ala tähemärkide/tähtede/sõnade/sõnaosade kirjutamiseks.
- 2 Tekstiväli, kuhu kuvatakse ekraanile (1) kirjutamise ajal tähemärgi või sõna soovitus¹³.

¹³ Kehtib teatud süsteemikeeltele.

- 3 Tähemärkide/tähtede/sõnade/sõnaosade soovitusel. Loendis saab kerida üles või alla.
- 4 Tühik. Tühiku saab luua ka kriipsu (–) sisestamisega käsitsi kirjutamise alasse (1). Vt allpool jaotist "Käsitse kirjutatavastusega tekstiväljal tühiku sisestamine".
- 5 Kustutab sisestatud teksti. Tähemärgi-/tähtaaval kustutamiseks vajutage koraks. Järgmise tähemärgi/tähe kustutamiseks oodake hetk.
- 6 Tavasissetusega klaviatuurile naasmine.
- 7 Sisestamise heli sisse/välja lülitamine.
- 8 Peidab klaviatuuri. Kui see pole võimalik, nuppu ei näidata.
- 9 Muudab tekstisissetuse keelt.

Tähemärkide/tähtede/sõnade käsitsi kirjutamine

1. Kirjutage käsikirjatavastusega tekstivälja (1) tähemärk, täht, sõna või sõnaosa. Kirjutage sõnad või sõnaosad üksteise kohale või järjest.
 - > Kuvatakse pakutavate tähemärkide, tähtede või sõnade arv (3). Kõige tõenäolisem valik kuvatakse loendis esimesena.

! TÄHTIS TEAVE

Ärge kasutage ekraanil teravaid esemeid, sest need võivad ekraani kriimustada.

2. Tähemärgi/tähe/sõna sisestamiseks oodake hetk.
 - > Sisestatakse loendis esikohal olev tähemärk/täht/sõna. Muu tähemärgi sisestamiseks võite ka vajutada loendis olevat tähemärki, tähte või sõna.

Käsitsi kirjutatud tähemärkide/tähtede kustutamine/muutmine

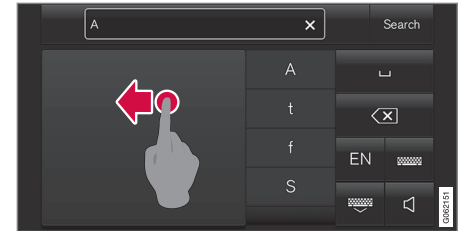

Kõigi tekstiväljale sisestatud tähtede kustutamiseks (2) tõmmake sõrmega üle terve käsitsi kirjutatud teksti välja (1).

- Tähemärkide/tähtede kustutamiseks/muutmiseks on mitu erinevat meetodit.
 - Vajutage loendi soovitud tähte või sõna (3).
 - Tähe kustutamiseks vajutage teksti kustutamispuppu (5) ja alustage uuesti.
 - Tõmmake sõrmega horisontaalselt üle käsitsi kirjutatud tähtede ala (1) paremalt vasakule¹⁴. Kustutage mitu tähte alast mitu korda üle tõmmates.
 - Kui vajutate tekstiväljal nuppu X (2), kustutatakse kogu sisestatud tekst.

¹⁴ Araabiakeelse klaviatuuri puhul tõmmake sõrmega vastupidises suunas. Sõrmega paremalt vasakule tõmmates tekib ruumi juurde.

◀ Käsitsi kirjutamise tekstiväljal rea vahetamine

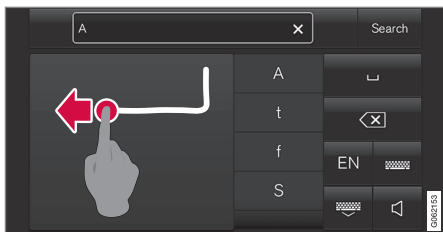

Käsitsi sisestamise välja rea vahetamiseks joonistage sõrmega ülal näidatud sümbol¹⁵.

Käskkirjutavastusega tekstiväljal tühiku sisestamine

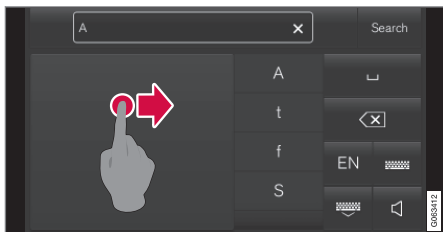

Tühiku sisestamiseks tõmmake kriips vasakult paremale¹⁶.

Sellega seotud teave

- Keskekraani klaviatuur (lk. 129)

Keskekraani kujunduse muutmine

Keskekraani kuva välimust saab muuta teema valimisega.

1. Vajutage ülavaates **Seaded**.
2. Vajutage **My Car** → **Juhi infoekraan** → **Kuva teemad**.
3. Valige teema, nt **Minimalistic** või **Chrome Rings**.

Nendele välimustele lisaks on võimalik valida **Normaalne** ja **Selge** vahel. **Normaalne** valikuga on taust tume ning tekst hele. See alternatiiv on vaikimisi kõikidele teemadele määratud. Samuti on võimalik kasutada heledat varianti, mille puhul on taust hele ning tekst tume. See võib olla kasulik näiteks intensiivse päikesevalguse korral.

Alternatiiv on kasutajale alati käepärast ning seda ei mõjuta ümbristev valgus.

Sellega seotud teave

- Muud sätted keskekraani ülavaatel (lk. 135)
- Keskekraani aktiveerimine ja inaktiveerimine (lk. 118)
- Keskekraani puhastamine (lk. 658)

Süsteemiheli väljalülitamine ja helitaseme muutmine keskekraanil

Keskekraani saab kasutada süsteemi helitugevuse muutmiseks või selle välja lülitamiseks.

1. Vajutage keskekraani ülavaates **Seaded**.
2. Vajutage **Heli** → **Süsteemi helitugevused**.
3. Liigutage valikus **Puudutuste helid** juhust, et muuta helitugevust / lülitada ekraani puutehelid välja. Liigutage juhust soovitud helitugevuse tasemele.

Sellega seotud teave

- Keskekraani ülevaade (lk. 112)
- Muud sätted keskekraani ülavaatel (lk. 135)
- Heliseadistused (lk. 508)

¹⁵ Araabia klaviatuuride puhul - joonistage sama sümbol, kuid tagurpidi.

¹⁶ Araabia klaviatuuri puhul tõmmake kriips paremalt vasakule.

Süsteemi mõõtühikute muutmine

Üksuste sätted on määratud keskekraani **Seaded** menüüs.

1. Vajutage keskekraani ülavaates **Seaded**.
2. Minge menüüsse **Süsteem** → **Süsteemi keeled ja ühikud** → **Mõõtühikud**.
3. Valige standardühik.
 - **Meeter** – kilomeetrid, liitrid ja kraadid Celsiuse skaalal.
 - **Briti** – miilid, gallonid ja kraadid Celsiuse skaalal.
 - **USA** – miilid, gallonid ja kraadid Fahrenheiti skaalal.

> Juhiekraani, keskekraani ja esiklaasinäidiku mõõtühikuid muudetakse.

Sellega seotud teave

- Keskekraani ülevaade (lk. 112)
- Muud sätted keskekraani ülavaatel (lk. 135)
- Süsteemikeele muutmine (lk. 135)

Süsteemikeele muutmine

Keelesätted on määratud keskekraani menüüs **Seaded**.

i TÄHELEPANU

Kui muudate keskekraanil keelt, võib juhtuda, et osa kasutusjuhendi teabest ei vasta enam riiklikele või kohalikele seadustele ja eeskirjadele. Ärge valige keelt, mida te ei mõista, sest nii on raske keelt uuesti tagasi muuta.

1. Vajutage keskekraani ülavaates **Seaded**.
2. Minge menüüsse **Süsteem** → **Süsteemi keeled ja ühikud**.
3. Valige **Süsteemi keel**.

Hääljuhtimist toetavad keeled on märgitud hääljuhtimise sümboliga.

> Juhiekraani, keskekraani ja esiklaasinäidiku keelt muudetakse.

Sellega seotud teave

- Keskekraani ülevaade (lk. 112)
- Muud sätted keskekraani ülavaatel (lk. 135)
- Süsteemi mõõtühikute muutmine (lk. 135)

Muud sätted keskekraani ülavaatel

Saate muuta sätteid ja auto mitme funktsiooni teavet keskekraani abil.

1. Ülakuva avamiseks vajutage üleval vahekaarti või lohistage/nipsake ekraanil ülevalt alla.
2. Sätete menüü avamiseks vajutage nuppu **Seaded**.

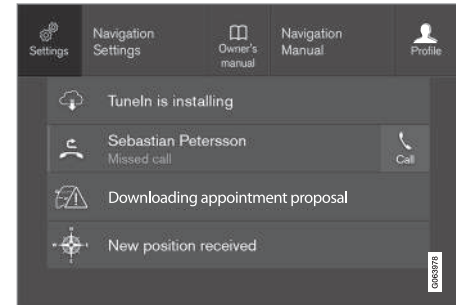

Ülavaade valiku **Seaded** nupuga.

3. Vajalikule sättele liikumiseks vajutage vastavat kategooriat ja alamkategooriat.
4. Muutke vähemalt ühte sätet. Eri tüüpi sätteid saab muuta erinevalt.
 - > Muudatused salvestatakse viivitamatult.

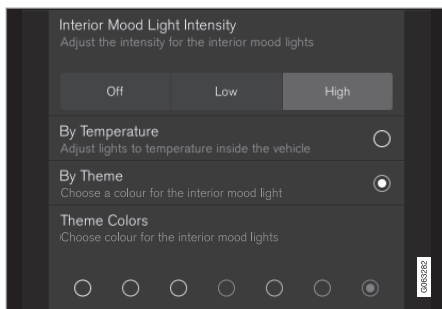

Sätete menüü alamkategorია erinevate sätetega (siin on näidatud multifunktsionaalne nupp ja valikunupud).

Sellega seotud teave

- Keskekraani ülevaade (lk. 112)
- Sätete lähtestamine keskekraanil (lk. 137)
- Keskekraani sätete tabel (lk. 138)

Kontekstipõhise seadistuse avamine keskekraanil

Kontekstipõhist seadistust saab kasutada auto enamike põhirakenduse jaoks nii, et saate muuta seadeid otse keskekraani ülakuval.

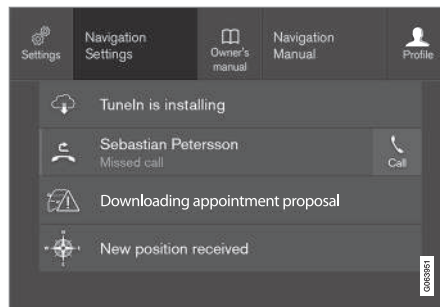

Ülavaade kontekstuaalsete sätete nupuga.

Kontekstuaalne säte on otsetee ekraanil kuvatava aktiivse funktsiooniga seotud konkreetse sätte kasutamiseks. Algselt autosse installitud rakendused, nt **FM-raadio** ja **USB**, on osa rakendusest Sensus ning kuuluvad auto põhirakenduste hulka. Nende rakenduste sätteid saab muuta otse kontekstuaalse sätte kaudu ülavaatel.

Kui kontekstipõhine seadistus on saadaval, toimige järgmiselt.

1. Lohistage ülakuva alla, kui rakendus on laiendatud režiimis, nt **Navigatsioon**.

2. Vajutage **Navigatsiooni seadistused**.
 - > Avaneb navigatsioonisätete leht.
3. Muutke sätteid soovitud viisil ja kinnitage valikud.

Seadistuskuva sulgemiseks vajutage nuppu **Sulge** või keskekraani all olevat füüsilist avakuvanuppu.

Enamikul auto põhirakendustel on see kontekstipõhine seadistusvalik, kuid mitte kõigil.

Kolmandate isikute rakendused

Kolmandate isikute rakendused pole auto ostmise hetkel installitud, kuid neid saate ise alla laadida, nt **Volvo ID**. Siin tehtavad seadistused toimuvad alati rakenduse sees, mitte ülavaates.

Sellega seotud teave

- Muud sätted keskekraani ülavaatel (lk. 135)
- Keskekraani ülevaade (lk. 112)
- Sätete lähtestamine keskekraanil (lk. 137)
- Rakenduste allalaadimine (lk. 511)

Kasutajaandmete lähtestamine auto omaniku vahetusel

Omaniku muutumisel tuleb kasutajaandmed ja süsteemi seaded lülitada tehasesätetele. Auto sätteid saab nullida erinevatel tasemetel. Omaniku muutumisel nullige kõik kasutajaandmed ja süsteemi seaded tehasesätetele. Sõiduki omaniku vahetuse puhul tuleb kindlasti teenuse Volvo On Call* kasutaja ära muuta.

Sellega seotud teave

- Sätete lähtestamine keskekraanil (lk. 137)
- Juhiprofiilide sätete lähtestamine (lk. 142)

Sätete lähtestamine keskekraanil

Kõikide keskekraani sätete menüüs määratud sätete vaikeväärtused on võimalik lähtestada.

Kaks lähtestamisvõimalust

Seadistuste menüüs on kaht tüüpi taastamis-toiminguid:

- **Tehaseseadete taastamine** – kustutab kõik andmed ja failid ning taastab sätete vaikeväärtused.
- **Lähtesta isiklikud seaded** – kustutab isiklikud andmed ja taastab isiklikud sätted vaikeväärtustele.

Sätete nullimine

Sätete lähtestamiseks toimige järgmiselt.

i	TÄHELEPANU
Tehaseseadete taastamine on võimalik ainult siis, kui auto seisab paigal.	

1. Vajutage keskekraani ülavaates **Seaded**.
2. Minge menüüsse **Süsteem** → **Tehaseseadete taastamine**.
3. Valige soovitud nullimistüüp.
> Kuvatakse hüpikaken.

4. Nullimise kinnitamiseks vajutage **OK**.

Lähtesta isiklikud seaded puhul tuleb nullimine kinnitada nupu **Taasta aktiivsele profiilile** või **Taasta kõigile profiilidele** vajutamisega.

> Valitud sätted nullitakse.

Sellega seotud teave

- Keskekraani ülevaade (lk. 112)
- Muud sätted keskekraani ülavaatel (lk. 135)
- Keskekraani sätete tabel (lk. 138)

Keskekraani sätete tabel

Keskekraani seadistusmenüüs on mitu põhi- ja alamkategoriat, kuhu on kogutud auto paljude funktsioonide seadistused ja teave. Saadaval on seitse põhikategoriat: **My Car**, **Heli**, **Navigatsioon**, **Meedium**, **Side**, **Kliima** ja **Süsteem**.

Iga kategooria sisaldab omakorda mitut alamkategoriat ja seadistussuvandit. Allpool esitatud tabelid on näidatud alamkategoriate esimene tase. Funktsiooni või ala seadistussuvandeid kirjeldatakse täpsemalt seonduvas jaotises kasutusjuhendis.

Mõned seaded on isiklikud, mis tähendab, et need saab salvestada valikusse **Juhiprofiilid**. Muud seaded on üldised ja need pole juhiprofiiliga seotud.

My Car

Alamkategoriad
Kuvad
IntelliSafe
Sõidurežiimi eelistused/Individaalne sõidurežiim*
Tuled ja valgustus
Peeglid ja mugavus
Lukustamine

Alamkategoriad

Seisupidur ja vedrustus

Klaasipuhasti

Heli

Alamkategoriad

Tämber

Balanss

Süsteemi helitugevused

Navigeerimine

Alamkategoriad

Kaart

Marsruut ja juhendamine

Liiklus

Meedia

Alamkategoriad

AM/FM-raadio

DAB*

Gracenote®

TV*

Video

Side

Alamkategoriad

Telefon

Tekstiteated

Android Auto*

Apple CarPlay*

Bluetooth-seadmed

Wi-Fi

Auto Wi-Fi pääsupunkt

Auto modemi Internet*

Volvo On Call*

Volvo hooldusvõrgud

Kliimaseade

Põhikategorial **Kliima** alamkategoriaid pole.

Süsteem

Alamkategoriad

Juhi profiil

Kuupäev ja kellaeg

Süsteemi keeled ja ühikud

Privaatsus ja andmed

Klahvide paigutus

Alamkategoriad
Hääljuhtimine*
Tehaseseadete taastamine
Süsteemiteave

Sellega seotud teave

- Keskekraani ülevaade (lk. 112)
- Muud sätted keskekraani ülavaatel (lk. 135)
- Sätete lähtestamine keskekraanil (lk. 137)

Juhiprofiilid

Auto paljusid sätteid saab kohandada juhi eelistuste järgi ja siis salvestada juhiprofiili. Personaalsed seaded salvestatakse automaatselt aktiivsesse juhiprofiili. Iga võtme saab siduda juhiprofiiliga. Kui seotud võtit kasutatakse, kohandatakse auto vastava juhiprofiili seadetega.

Millised sätted juhiprofiilidesse salvestatakse?

Paljud autos määratud sätted salvestatakse automaatselt aktiivsesse juhiprofiili, kui profiil pole kaitstud. Auto määratud sätted on kas isiklikud või üldised. Juhiprofiili alla salvestatakse ainult isiklikud seadistused.

Juhiprofiili salvestatavad seadistused hõlmavad muu hulgas ekraanide, peeglite, esiistmete, navigatsioonisüsteemi*, heli- ja meediasüsteemi, keele ning hääljuhtimise seadistusi.

Mõnesid seadistusi, nn üldiseid seadistusi saab muuta, aga juhiprofiili alla neid ei salvestata. Üldistes seadistustes tehtud muudatused mõjutavad kõiki profiile.

Üldised seadistused

Juhiprofiili vahetades üldiseid seadistusi ei muudeta. Need jäävad samaks, olenemata aktiivsest juhiprofiilist.

Üldiste seadistuste alla kuulub näiteks klaviatuuri paigutuse seadistus. Kui juhiprofiililt X

soovitakse täiendavaid klaviatuurikeeli lisada, jäävad need kasutusele ka siis, kui kasutate juhiprofiili Y. Klaviatuuri paigutus ei salvestata kindla juhiprofiili, vaid üldiste seadistuste alla.

Personaalsed seadistused

Kui juhiprofiili X kasutatakse nt keskekraani heleduse seadistamiseks, ei mõjuta tehtud seadistused juhiprofiili Y. Seadistus salvestatakse juhiprofiili X alla – heleduse seadistamine on isiklik.

Sellega seotud teave

- Juhiprofiili valimine (lk. 140)
- Juhiprofiili ümbernimetamine (lk. 140)
- Kaugjuhtimispuhlt-võtme sidumine juhi profiiliga (lk. 141)
- Juhiprofiili kaitsmine (lk. 141)
- Juhiprofiilide sätete lähtestamine (lk. 142)
- Keskekraani sätete tabel (lk. 138)

Juhiprofiili valimine

Kui keskekraan on käivitunud, näidatakse valitud juhiprofiili ekraani ülaosas. Auto järgmisel avamisel aktiveeritakse viimati kasutatud juhiprofiil. Pärast auto avamist saab juhiprofiili muuta. Kui kaugjuhtimispult on juhiprofiiliga seotud, valitakse auto käivitamisel just see.

Juhiprofiili muutmiseks on kolm moodust.

Options 1:

1. Kui keskekraan on käivitunud, puudutage selle ülaosas näidatava juhiprofiili nime.
> Ilmub valitavate juhiprofiilide loend.
2. Valige soovitud juhiprofiil.
3. Vajutage **Kinnita**.
> Juhiprofiil valitakse ning süsteem laadib uue juhiprofiili seaded.

Options 2:

1. Lohistage keskekraani ülakuva alla.
2. Vajutage **Profiil**.
> Kuvatakse esimese valiku loend.
3. Valige soovitud juhiprofiil.
4. Vajutage **Kinnita**.
> Juhiprofiil valitakse ning süsteem laadib uue juhiprofiili seaded.

Valik 3.

1. Lohistage keskekraani ülakuva alla.

2. Vajutage keskekraani ülavaates **Seaded**.
3. Vajutage **Süsteem** → **Juhiprofiilid**.
> Ilmub valitavate juhiprofiilide loend.
4. Valige soovitud juhiprofiil.
> Juhiprofiil valitakse ning süsteem laadib uue juhiprofiili seaded.

Sellega seotud teave

- Juhiprofiilid (lk. 139)
- Keskekraani kuvade vahel liikumine (lk. 118)
- Juhiprofiili ümbernimetamine (lk. 140)
- Kaugjuhtimispult-võtme sidumine juhi profiiliga (lk. 141)

Juhiprofiili ümbernimetamine

Autos kasutatavate erinevate juhiprofiilide nime saab muuta.

1. Vajutage keskekraani ülavaates **Seaded**.
2. Vajutage **Süsteem** → **Juhiprofiilid**.
3. Valige **Muuda profiili**.
> Avaneb menüü, kus saab profiili muuta.
4. Valige **Profiili nimi**.
> Nime muutmiseks kuvatakse klahvistik. Klaviatuuri sulgemiseks puudutage .
5. Nimemuudatuste salvestamiseks vajutage valikut **Tagasi** või **Sulge**.
> Nimi on nüüd muudetud.

TÄHELEPANU

Profiili nimi ei tohi alata tühikuga, vastasel juhul profiili nime ei salvestata.

Sellega seotud teave

- Juhiprofiili valimine (lk. 140)
- Keskekraani klaviatuur (lk. 129)

Juhiprofiili kaitsmine

Mõnel juhul eelistatakse autos määratud sätteid juhiprofiili mitte salvestada. Sellisel juhul on võimalik juhiprofiili kaitsta.

i TÄHELEPANU

Juhiprofiili kaitsmine on võimalik vaid siis, kui auto seisab.

Juhiprofiili kaitsmiseks tehke järgmist:

1. Vajutage keskekraani ülavaates **Seaded**.
2. Vajutage **Süsteem** → **Juhiprofiilid**.
3. Valige **Muuda profiili**.
 - > Avaneb menüü, kus saab profiili muuta.
4. Juhiprofiili kaitsmiseks valige **Kaitse profiili**.
5. Salvestage profiili kaitse suvand, vajutades nuppu **Tagasi/Sulge**.
 - > Kui profiil on kaitstud, ei salvestata autos määratud sätteid automaatselt profiili. Selle asemel tuleb muudatused menüüs **Seaded** → **Süsteem** → **Juhiprofiilid** → **Muuda profiili** salvestada käsitsi, vajutades nuppu **Salvesta kehtivad seaded profiili**. Kui aga profiil pole kaitstud, salvestatakse sätted automaatselt profiili.

Sellega seotud teave

- Juhiprofiilid (lk. 139)

Kaugjuhtimispuult-võtme sidumine juhi profiiliga

Võtit on võimalik siduda juhi profiiliga. Iga kord kui juht kasutab enda võtit, valib auto automaatselt kõik selle juhi profiiliga seotud seadistused.

Esimene kord kui võtit kasutatakse, ei seota seda ühegi juhi profiiliga. Kui auto käivitatakse, aktiveerub **Külaline** profiil automaatselt.

Juhiprofiili on võimalik ilma võtmeta käsitsi valida. Auto avamisel aktiveeritakse viimati aktiivne olnud juhiprofiil. Kui võti on aga mõne profiiliga seotud olnud, ei ole võtme kasutamisel vaja juhiprofiili valida.

Kaugjuhtimispuult-võtme sidumine juhiprofiiliga

i TÄHELEPANU

Kaugjuhtimispuult on võimalik juhiprofiiliga ühendada vaid siis, kui auto seisab.

Esmaalt valige võtmega seotav profiil, kui seotav profiil pole juba aktiivne. Seejärel saab aktiivse profiili võtmega siduda.

1. Vajutage keskekraani ülavaates **Seaded**.
2. Vajutage **Süsteem** → **Juhiprofiilid**.
3. Valige soovitud profiil. Ekraan naaseb avakuvaga vaatesse. **Külaline** profiili ei ole võimalik võtmega siduda.

4. Lohistage ülakuva uuesti alla ja puudutage valikut **Seaded** → **Süsteem** → **Juhiprofiilid** → **Muuda profiili**.
5. Profiili võtmega sidumiseks valige **Ühenda võti**. Juhi profiili saab siduda ainult võtmega, mida hetkel autos kasutatakse. Kui autos on mitu võtit, kuvatakse **Leiti mitu võtit, pange võti, mida soovite ühendada, varuriiderile sõnum**.



Tagavaraluger asub kesktunneli konsoolis.

- > **Profiil on võtmega ühendatud** teate kuvamine kinnitab, et võti ja profiil on seotud.
6. Vajutage **OK**.
 - > Võti on nüüd juhi profiiliga seotud ja jääb niikaua seotuks, kuni **Ühenda võti** lahter on märgitud.

Sellega seotud teave

- Juhiprofiilid (lk. 139)
- Juhiprofiili ümbernimetamine (lk. 140)
- kaugjuhtimispuult-võti (lk. 252)

Juhiprofiilide sätete lähtestamine

Juhiprofiilide alla salvestatud sätteid saab nullida, kui auto seisab paigal.

i TÄHELEPANU

Tehaseseadete taastamine on võimalik ainult siis, kui auto seisab paigal.

1. Vajutage ülavaates **Seaded**.
2. Vajutage **Süsteem** → **Tehaseseadete taastamine** → **Lähtesta isiklikud seaded**.
3. Valige suvand **Taasta aktiivsele profiilile**, **Taasta kõigile profiilidele** või **Tühista**.

Sellega seotud teave

- Juhiprofiilid (lk. 139)
- Sätete lähtestamine keskekraanil (lk. 137)

Sõnum keskekraanil

Keskekraanil kuvatavad sõnumid teavitavad või aitavad juhti erinevates olukordades.

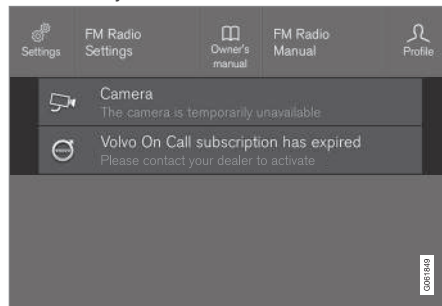

Keskekraani ülavaate sõnumi näidis.

Keskekraanil näidatakse juhi jaoks madalama tähtsusega teateid.

Enamik teateid näidatakse keskekraani olekuribal. Mõne aja möödudes või sõnumiga seonduva toimingu sooritamisel kaob sõnum olekuribalt. Kui sõnum tuleb salvestada, paigutatakse see keskekraani ülavaatesse.

Sõnumite struktuur võib olla erinev ning need võidakse kuvada koos graafika, sümbolite või sõnumiga lingitud funktsiooni aktiveerimise/deaktiveerimise nupuga.

Hüplikteated

Teatud juhtudel näidatakse sõnumit hüplikaknana. Hüpiksõnumid on olekuribal olevatest teadetest tähtsamad ning nende kustumiseks

tuleb vajutada kinnitusnuppu või teha nõutud toiming.

Sellega seotud teave

- Teadete haldamine keskekraanil (lk. 143)
- Keskekraanilt salvestatud teatega tegelemine (lk. 143)
- Juhiekraanil olevad teated (lk. 108)

Teadete haldamine keskekraanil

Keskekraani sõnumitele saab reageerida keskekraani kuval.

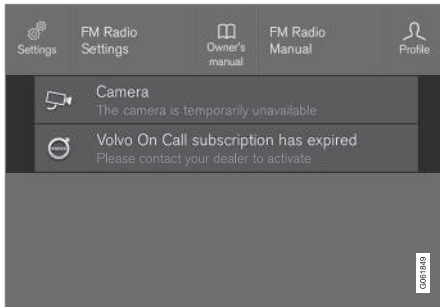

Keskekraani ülavaate sõnumi näidis.

Mõned keskekraanil kuvatavad sõnumid on varustatud nupuga (hüpiksõnumi puhul mitu nuppu), nt sõnumiga seonduva funktsiooni aktiveerimiseks/deaktiveerimiseks.

Uue teate haldamine

Nupuga sõnumite puhul toimige järgmiselt.

- Toimingu sooritamiseks vajutage nuppu või laske sõnumil aja möödudes automaatselt sulguda.
 - > Sõnum kaob olekuribalt.

Nuputa sõnumite puhul toimige järgmiselt.

- Teate sulgemiseks vajutage seda või laske sel mõne aja möödudes automaatselt ise sulguda.
 - > Sõnum kaob olekuribalt.

Kui sõnum tuleb salvestada, paigutatakse see keskekraani ülavaatesse.

Sellega seotud teave

- Sõnum keskekraanil (lk. 142)
- Keskekraanilt salvestatud teatega tegelemine (lk. 143)
- Juhiekraanil olevad teated (lk. 108)

Keskekraanilt salvestatud teatega tegelemine

Olenemata sellest, kas sõnum salvestati juhiekraanil või keskekraanil, hallatakse neid keskekraanil.

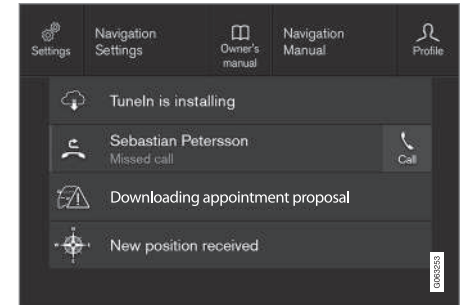

Salvestatud sõnumite ja võimalike ülavaatevalikute näited.

Keskekraanil kuvatavad ja salvestatavad sõnumid paigutatakse keskekraani ülavaatesse.

◀ Salvestatud sõnumi lugemine

1. Avage keskekraanil ülavaade.
 - > Kuvatakse salvestatud sõnumite loend. Sõnumid, millest paremal paikneb nool, saab avada laiendatud vaates.
2. Sõnumi laiendamiseks/vähendamiseks puudutage seda.
 - > Lisateavet sõnumi kohta kuvatakse loendis ja rakendusest vasakule jääv kujutis näitab teavet sõnumi kohta graafiliselt.

Salvestatud sõnumi haldamine

Mõnedel sõnumitel on nupp nt sõnumiga seonduva lingi aktiveerimiseks/deaktiveerimiseks.

- Toimingu sooritamiseks vajutage nuppu. Ülavaates salvestatud sõnumid kustutatakse mootori väljalülitamisel automaatselt.

Sellega seotud teave

- Sõnum keskekraanil (lk. 142)
- Teadete haldamine keskekraanil (lk. 143)
- Juhiekraanil olevad teated (lk. 108)

Esiklaasi ekraan*

Esiklaasinäidik täiendab auto juhiekraani ja kuvab teabe esiklaasile. Projitseeritud kujutist näeb ainult juhi kohalt.



Esiklaasinäidik kuvab juhi vaateväljas kiiruse, püsikiirushoidja, navigeerimise ja muu olulisega seotud hoiatusi ja teavet. Esiklaasinäidikul saab kuvada ka liiklusmärkide ja sissetulevate telefonikõnede teavet.

! TÄHELEPANU

Juht ei näe esiklaasinäidiku teavet hästi järgmistel juhtudel

- päikseprillide kandmine
- juhiasend – juht ei istu istme keskel
- kuvaseadmel olevad objektid varjavad klaasi
- ebasoodsad valgustingimused.

! TÄHTIS TEAVE

Kuvaseade, kust teavet projitseeritakse, asub armatuurlaual. Kuvaseadme katteklasi kahjustuse vältimiseks ärge hoidke katteklasil ühtki eset ning veenduge, et ükski ese ei kukuks klaasi peale.

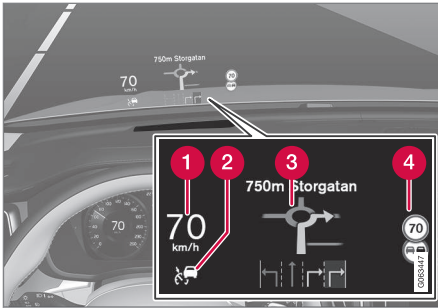

Esiklaasinäidiku teabe näited.

- 1 Kiirus
- 2 Kiirusehoidik
- 3 Navigeerimine
- 4 Teetähised

Esiklaasil võidakse ajutiselt kuvada hulk erinevaid sümboleid nt järgmisi:



Hoiatussümboli olemasolul lugege juhiekraanil toodud hoiatusteadet.



Teabesümboli olemasolul lugege juhiekraanil toodud teadet.



Jäiste olude riski korral põleb lumehelbe tähis.



TÄHELEPANU

Kui kasutate esiklaasinäidikut, võivad teatud visuaaleffektid tekitada peavalu ja stressi.

City Safety esiklaasinäidikul

Kokkupõrkehoiatuse korral kuvatakse esiklaasinäidikul teabe asemel funktsiooni City Safety hoiatussümbol. See graafika ilmub isegi siis, kui esiklaasinäidik on välja lülitatud.

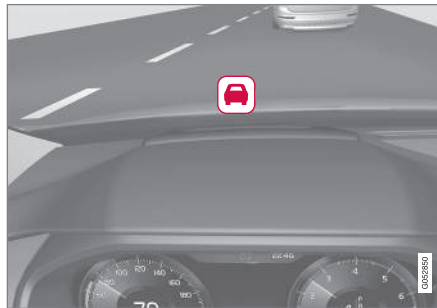

Funktsiooni City Safety hoiatussümbol vilgub, et kokkupõrkeohu korral äratada juhi tähelepanu.

Sellega seotud teave

- Esiklaasinäidiku aktiveerimine ja deaktiveerimine* (lk. 146)
- Esiklaasi ekraani* ja juhiekraani puhastamine (lk. 659)
- Esiklaasinäidik tuuleklaasi vahetamisel* (lk. 622)

Esiklaasinäidiku aktiveerimine ja deaktiveerimine*

Esiklaasinäidiku saab aktiveerida ja deaktiveerida pärast auto käivitamist.



Vajutage keskekraani funktsioonivaates nuppu **Sõiduabi näidik**. Nupu tuli süttib, kui funktsioon on aktiveeritud.

Sellega seotud teave

- Esiklaasinäidiku sätted* (lk. 146)
- Esiklaasi ekraan* (lk. 144)

Esiklaasinäidiku sätted*

Reguleerige tuuleklaasil kuvatava esiklaasinäidiku sätteid.

Sätteid saab määrata, kui auto on käivitatud ja tuuleklaasil kuvatakse projitseeritud kujutis.

Kuvamisvalikute määramine

Valige esiklaasinäidikul kuvatavad funktsioonid.

1. Vajutage keskekraani ülavaates **Seaded**.
2. Vajutage **My Car** → **Kuvad** → **Sõiduabi näidiku valikud**.
3. Valige üks või mitu funktsiooni:
 - **Kuva navigatsioon**
 - **Kuva Road Sign Information**
 - **Kuva juhiabi**
 - **Kuva telefon**

Seadistus salvestatakse isikliku sättena juhi profiili.

Heleduse ja vertikaalasendi muutmine



1. Vajutage keskekraani funktsioonivaates nuppu **Sõiduabi näid. reguleerimised**.

2. Juhi vaateväljas kuvatava pildi heleduse ja vertikaalasendi muutmiseks kasutage rooli parempoolset klahvistikku.

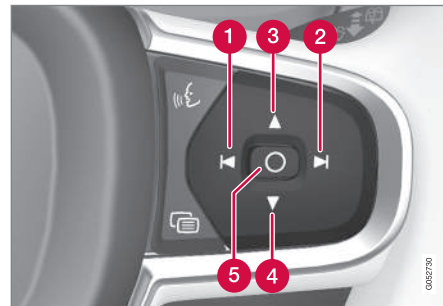

- 1 Heleduse vähendamine
- 2 Heleduse suurendamine
- 3 Asendi tõstmine
- 4 Asendi langetamine
- 5 Kinnitus

Graafika heledust muudetakse automaatselt vastavalt taustvalgusele. Heledust mõjutavad ka auto teiste ekraanide heleduse reguleerimine.

Elektrilise* esiistme kõrguse asendit saab säilitada mälu funktsioonis, kasutades klahvistikku juhiukses.

Kalibreerige horisontaalset asendit

Esiklaasi näidiku horisontaalne asend võib vajada kalibreerimist pärast tuuleklaasi või näidiku asendamist. Kalibreerimine tähendab, et kuvatavat pilti pööratakse päri- või vastupäeva.

1. Vajutage keskekraani ülavaates **Seaded**.
2. Valige **My Car** → **Juhi infoekraan** → **Sõiduabi näidiku valikud** → **Sõiduabi näidiku kalibreerimine**.
3. Kalibreerige pildi horisontaalset asendit rooli parempoolse klahvistikuga.

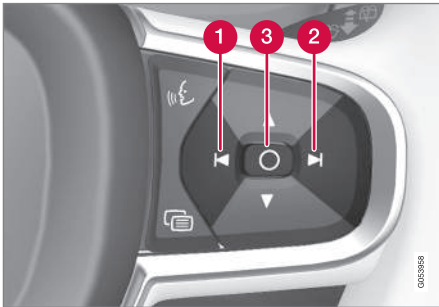

- 1 Pööra vastupäeva
- 2 Pööra päripäeva
- 3 Kinnitus

Sellega seotud teave

- Esiklaasi ekraan* (lk. 144)
- Esiklaasinäidiku aktiveerimine ja deaktiveerimine* (lk. 146)
- Juhiprofiilid (lk. 139)
- Istme, küljepeeglite ja esiklaasi ekraani* asendi salvestamine (lk. 192)

Häältuvastus

Hääljuhtimisega¹⁷ saate häälkäsklustega juhtida auto funktsioone, nt kliimasüsteemi, raadiot või Bluetooth ühendatud telefoni. Funktsiooniga Sensus Navigation* autodes saab navigatsioonisüsteemi juhtida ka häältuvastusega.

Mis on hääljuhtimine?

Hääljuhtimine on abivahend, mis võib hõlbustada auto eri käskluste kasutamist. Põhimõtteliselt toimib see nagu tavaline rakendus, kuhu sisestate toimingu tegemiseks kindlas järjekorras teavet, kuid klaviatuuril trükkimise asemel kasutate häälkäsklusi. Seetõttu võib olla hea mõte õppida, kuidas ja millises järjekorras tuleks häälkäsklusi anda, et saavutada soovitud tulemusi.

Hääljuhtimise süsteemiga saate häälkäsklustega kontrollida teatud teabe- ja meelelahutusfunktsioone ning kliimafunktsioone. Süsteem võib vastata kõnes ja kuvades teavet juhi-ekraanil.

HOIATUS

Juht vastutab igas olukorras sõiduki ohutu juhtimise ja kõigi liikluses kehtivate reeglite järgimise eest.

¹⁷ Kehtib teatud mudelitel.

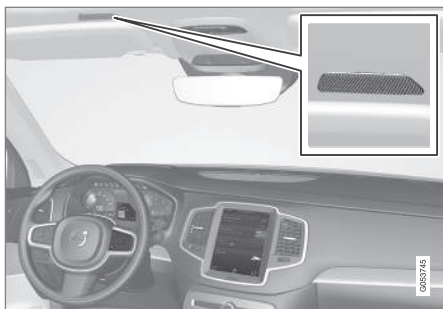

Hääljuhtimissüsteemi mikrofoni

Süsteemi uuendamine

Hääljuhtimissüsteemi täiustatakse pidevalt. Soovitav on, et alati oleks installitud uusim versioon.

Uuendused saab alla laadida aadressil volvocars.com/support.

i TÄHELEPANU

Kõik süsteemi keeled ei toeta häältuvastust. Need, mis seda teevad, on saadaval olevate süsteemi keelte loetelus  sümboli abil esile tõstetud. Selle kohta, kust leida teavet, lugege häältuvastuse seadistamise lõigus.

Sellega seotud teave

- Hääljuhtimise kasutamine (lk. 148)
- Telefoni juhtimine hääljuhtimissüsteemi abil (lk. 150)
- Raadio ja meediami häälega juhtimine (lk. 151)
- Kliimaseadme häälega juhtimine (lk. 212)
- Häälvahimise seaded (lk. 151)

Hääljuhtimise kasutamine

Hääljuhtimise käivitamine¹⁸



Käskluste andmiseks hääljuhtimise süsteemi kaudu loote süsteemiga n-ö dialoogi.

Vajutage roolil kõnetuvastuse nuppu , et süsteem aktiveerida ja häälkäskluste dialoogi alustada. Kui olete

nuppu vajutanud, kuulete piiksu ja juhiekraanil kuvatakse hääljuhtimise sümbol.

See näitab, et süsteem alustas kuulamist ja te võite hakata jagama käsklusi. Niipea kui hakkate rääkima, õpib süsteem teie häält tuvastama ja mõistma. Selleks kulub mitu sekundit ja see toimub automaatselt, mis tähendab, et teil pole vaja õppimis käsitsi käivitada.

Pidage meeles järgmist.

- rääkige pärast tooni tavalisel häälel ja tavalises tempos.
- Ärge rääkige sellel ajal, kui süsteem vastab (süsteem ei tuvasta sellel ajal käsklusi).
- Taustamüra vältimiseks salongis sulgege uksed, aknad ja panoraamkatus*.

¹⁸ Kehtib teatud mudelitel.

i TÄHELEPANU

Kõik süsteemi keeled ei toeta häältuvastust. Need, mis seda teevad, on saadaval olevate süsteemi keelte loetelus ☎ sümbooli abil esile tõstetud. Selle kohta, kust leida teavet, lugege häältuvastuse seadistamise lõigus.

Üldiselt toimib süsteem nii, et see kuulab üldist käsklust, millele järgnevad üksikasjalikumad käsud, mis määravad, mida soovite, et süsteem teeks.

Süsteemi helitugevuse muutmiseks keerake kõne ajal helitugevuse pöördnuppu. Hääljuhtimise ajal saab kasutada teisi nuppe. Süsteemidialoogi ajal muud helid vaigistatakse, mis tähendab, et nuppude abil ei saa heliga seotud funktsioone käivitada.

Hääljuhtimise tühistamine

Hääljuhtimise saab tühistada mitmel moel.

- Puudutage põgusalt nuppu ☎ ja öelge „Cancel”.
- Hoidke pikalt all hääljuhtimise roolinuppu ☎, kuni kuulete kaht helisignaali. See peatab häältuvastuse isegi siis, kui süsteem kõneleb.

Hääljuhtimine tühistatakse ka siis, kui te dialoogi ajal ei vasta. Süsteem küsib kõigepealt vastust kolm korda ja kui vastust ei tule, tühistatakse hääljuhtimine automaatselt.

Suhtluse kiirendamiseks ja süsteemi viipade vahelejätamiseks vajutage hääljuhtimise roolinuppu ☎. See tühistab süsteemi hääle ja saate anda järgmise käskluse.

Hääljuhtimise näide

1. Vajutage ☎.
2. Öelge „Call [Eesnimi] [Perekonnanimi] [numbrikategooria]”, nt „Call Robin Smith Mobiil (Mobile)”.
 - > Süsteem valib telefoniraamatust valitud kontakti numbrit. Kui kontaktil on mitu telefoninumbrit (nt kodu, töö ja mobiiltelefon), tuleb nimetada õige kategooria.

Käsud/fraasid

Olukorrast sõltumata saab üldiselt kasutada järgmisi käsklusi.

- "Repeat" - kordab käesoleva dialoogi viimast hääljuhist.
- "Cancel" – dialoogi katkestamine¹⁹
- Help – spikriakna avamine. Süsteem vastab olenevalt olukorrale, taotlusele või näitele.

Konkreetsete funktsioonide (nt telefon ja raadio) käsud on toodud vastavates jaotistes.

Numbrid

Kasutatavast funktsioonist sõltuvalt öeldakse numbrikäske erinevalt.

- **Telefoni- ja sihtnumbreid** tuleb öelda üksahaaval eraldi, nt null, kolm, üks, kaks, kaks, neli, kolm (03122443).
- **Majanumbreid** võib öelda eraldi või rühmana, nt kaks, kaks või kakskümmend kaks (22). Inglise ja hollandi keele puhul saab öelda numbreid rühmadena, nt kakskümmend kaks, kakskümmend kaks (22 22). Inglise keele puhul saab kasutada sõnu „topelt” või „kolmik”, nt topeltnull (00). Numbreid saab öelda vahemikus 0-2300.
- **Sageduse** valimiseks võite öelda „üheksakümmend kaheksa koma kaheksa” (98,8) või „sada neli koma kaks” (104,2).

¹⁹ Pange tähele, et see peatab dialoogi vaid siis, kui süsteem ei kõnele. Selleks vajutage pikalt nuppu ☎, kuni kostab kaks piisku.

« Kiirus ja kordusrežiim

Kui süsteemi kõne on liiga kiire, saab seda muuta.

Võite lubada kordusrežiimi, et süsteem kordaks teie öeldut.

Kiiruse muutmine või kordusrežiimi sisse või välja lülitamine

1. Vajutage ülavaates **Seaded**.
2. Vajutage **Süsteem** → **Hääljuhtimine** ja valige seadistused.
 - **Korda häälkäsklust**
 - **Kõne kiirus**

Sellega seotud teave

- Häältuvastus (lk. 147)
- Telefoni juhtimine hääljuhtimissüsteemi abil (lk. 150)
- Raadio ja meediumi häälega juhtimine (lk. 151)
- Kliimaseadme häälega juhtimine (lk. 212)
- Häälvalimise seaded (lk. 151)

Telefoni juhtimine hääljuhtimissüsteemi abil²⁰

Helistage kontaktile, laske sõnumeid ette lugeda või dikteerige lühikesi sõnumeid hääljuhtimiskäskudega Bluetooth-iga ühendatud telefoni kasutades.

Telefoniraamatus oleva kontakti täpsustamiseks peab häälkäsklus sisaldama teavet, mis on varasemalt telefoniraamatusse sisestatud. Kui kontaktil, näiteks **Robyn Smith** on mitu erinevat telefoninumbrit, on võimalik valida ka telefoninumbri kategooriat, näiteks **Kodu (Home)** või **Mobiil (Mobile)**: "Call Robin Smith **Mobiil (Mobile)**".

Vajutage  ja lausuge üks järgmistest käsklustest.

- "**Call [kontakt]**" - helistab telefoniraamatust soovitud kontaktile.
- "**Call [telefoninumber]**" helistab telefoninumbrile.
- "**Recent calls**" - kuvab kõneloendi.
- "**Read message**" - sõnum loetakse ette. Kui sõnumeid on mitu, siis valige, milliseid ette loetakse.
- „**Message to [kontakt]**” – kasutajal palutakse öelda lühike sõnum. Seejärel korraldatakse sõnumit häälega ja kasutaja võib valida, kas saadab selle²¹ või muudab

sõnumit. Funktsiooni toimimiseks peab autol olema internetiühendus.

TÄHELEPANU

Kõik süsteemi keeled ei toeta häältuvastust. Need, mis seda teevad, on saadaval olevate süsteemi keelte loetelus  sümbooli abil esile tõstetud. Selle kohta, kust leida teavet, lugege häältuvastuse seadistamise lõigus.

Sellega seotud teave

- Häältuvastus (lk. 147)
- Hääljuhtimise kasutamine (lk. 148)
- Raadio ja meediumi häälega juhtimine (lk. 151)
- Kliimaseadme häälega juhtimine (lk. 212)
- Häälvalimise seaded (lk. 151)
- Interneti-ühendusega auto* (lk. 549)

²⁰ Kehtib teatud mudelitel.

²¹ Auto kaudu saab sõnumeid saata ainult teatud telefonidega. Teavet ühilduvate telefonide kohta vt aadressilt volvocars.com/support.

Radio ja meediumi häälega juhtimine²²

Allpool on nimetatud käsud radio ja meediumipleieri juhtimiseks.

Vajutage nuppu  ja lausuge üks järgmistest käskudest.

- **"Media"** – käivitab meedia ja radio dialoogiakna ja kuvab käskude näited.
- **"Play [artist]"** - esitab valitud artisti muusikat.
- **"Play [loo pealkiri]"** - esitab valitud loo.
- **"Play [loo pealkiri] albumilt [album]"** - esitab valitud albumilt valitud loo.
- **"Play [raadiojaam]"** - alustab valitud raadiokanali esitamist.
- **"Tune to [sagedus]"** - esitab valitud raadiosagedust antud lainealas. Kui ükski raadioallikas pole aktiivne, lülitatakse automaatselt FM-lainepikkusele.
- **"Tune to [sagedus] [lainepikkus]"** - alustab valitud sagedusalas valitud raadiosageduse esitamist.
- **"Radio"** – lülitab sisse FM-raadio.
- **"Radio FM"** – lülitab sisse FM-raadio.
- **"Radio AM"** – lülitab sisse AM-raadio.²³
- **„DAB ”** – lülitab sisse DAB-raadio*.

- **"USB"** – alustab USB-lt taasesitamist.
- **"iPod"** – alustab iPod'ist taasesitamist.
- **"Bluetooth"** – alustab taasesitust Bluetoothi abil ühendatud seadmest.
- **"Similar music"** – esitab USB-seadmeleht esitatavale sarnast muusikat.

TÄHELEPANU

Kõik süsteemi keeled ei toeta häältuvastust. Need, mis seda teevad, on saadaval olevate süsteemi keelte loetelus  sümbooli abil esile tõstetud. Selle kohta, kust leida teavet, lugege häältuvastuse seadistamise lõigus.

Sellega seotud teave

- Häältuvastus (lk. 147)
- Hääljuhtimise kasutamine (lk. 148)
- Telefoni juhtimine hääljuhtimissüsteemi abil (lk. 150)
- Kliimaseadme häälega juhtimine (lk. 212)
- Häälvalimise seaded (lk. 151)

Häälvalimise seaded²⁴

Siin saab valida hääljuhtimissüsteemi sätteid.

Seaded → Süsteem → Hääljuhtimine

Sätteid saab määrata järgmistes piirkondades:

- **Korda häälkäsklust**
- **Sugu**
- **Kõne kiirus**

Heliseadistused

Helisätteid leiate menüüst:

Seaded → Heli → Süsteemi helitugevused
→ Hääljuhtimine

Keelesätted

Kõnetuvastus ei ole kõigis keeltes võimalik. Kõnetuvastus toimib nendes keeltes, mis on loendis märgitud tähisega .

Keele muutmisel vahetub ka menüüde, teadete ja abitekstide keel.

Seaded → Süsteem → Süsteemi keeled ja ühikud → Süsteemi keel

²² Kehtib teatud mudelitel.

²³ Saadavus oleneb mudelist ja/või turust.

◀ Sellega seotud teave

- Häältuvastus (lk. 147)
- Hääljuhtimise kasutamine (lk. 148)
- Telefoni juhtimine hääljuhtimissüsteemi abil (lk. 150)
- Kliimaseadme häälega juhtimine (lk. 212)
- Raadio ja meediumi häälega juhtimine (lk. 151)
- Heliseadistused (lk. 508)
- Süsteemikeele muutmine (lk. 135)

²⁴ Kehtib teatud mudelitel.

VALGUSTUS

Valgustuse lülitid

Erinevaid valgustuse juhtnuppu kasutatakse nii välise kui ka salongivalgustuse muutmiseks. Välise valgustuse lülitamine ja seadistamine toimub vasakpoolsest roolikangist. Sisevalgustuse heledust saab reguleerida armatuurlaua pöördlülitiga.

Esitulede reguleerimine¹ toimub samuti armatuurlaua pöördlülitiga.

Väline valgustus

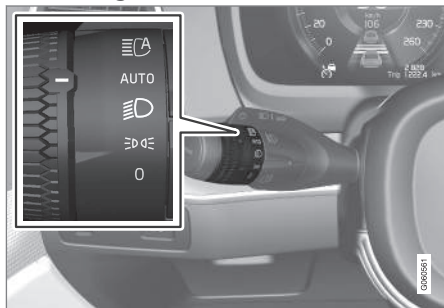

Valikulüliti vasakpoolsel roolikangil.

Kui auto elektrisüsteem on süüteasendis **II**, on pöördlülitil eri asendite jaoks saadaval järgmised funktsioonid.

Asend	Spetsifikatsioon
	Päevasõidutuled. Võib kasutada kaugtulevilgutust.
	Päevasõidutuled ja parktuled. Gabariidituled, kui auto on pargitud. ^A Võib kasutada kaugtulevilgutust.
	Lähituled ja gabariidituled. Kaugtuld on võimalik sisse lülitada. Võib kasutada kaugtulevilgutust.

Asend	Spetsifikatsioon
	Päevasõidutuled ja parktuled päevalvalgel. Lähituled ja gabariidituled hämaras või pimedas või kui eesmine udutuli* ja/või tagumine udutuli põleb. Kasutada saab funktsiooni Aktiivsed kaugtuled. Kaugtuled saab aktiveerida, kui lähituled on sisse lülitatud. Võib kasutada kaugtulevilgutust.
	Aktiivsed kaugtuled sisse-/väljalülitatud.

^A Kui auto seisab paigal, aga töötab, saab valikulüliti viia muust asendist asendisse , et muude tuled asemele lülitada sisse ainult parktuled.

Volvo soovib sõitmise ajal **AUTO** režiimi.

¹ Kehtib halogeenlampe kasutatavatele sõidukitele.

⚠ HOIATUS

Auto valgustussüsteem ei suuda kõigis olukordades (nt udu ja vihma korral) kindlaks teha, kas päevavalgus on liiga nõrk või piisavalt tugev.

Juht peab alati veenduma, et auto tuled oleks liiklusolude jaoks õiges olekus ja vastaks kohaldatavatele liikluseeskirjadele.

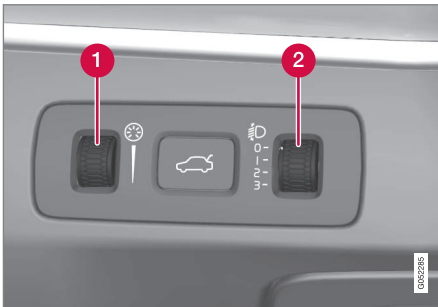
Valikuratas armatuurlaual

LED² -esituledega* varustatud autode esitulede valgusvihu kõrgust reguleeritakse automaatselt ja seetõttu ei ole neil esitulede kõrguse reguleerimise pöördlülitit.

- 1 Pöördlülitit siselampide ereduse reguleerimiseks
- 2 Pöördlülitit valgusvihu kõrguse reguleerimiseks¹

² LED (Light Emitting Diode) (valgusdiod)

¹ Kehtib halogeenlampe kasutatavatele sõidukitele.

Sellega seotud teave

- Tulefunktsioonide reguleerimine keskekraanil (lk. 155)
- Salongivalgustus (lk. 166)
- Parktuled (lk. 157)
- Suunatulede kasutamine (lk. 161)
- Kaugtule kasutamine (lk. 159)
- Lähituled (lk. 159)
- Eesmised udutuled/kurvitud* (lk. 163)
- Tagumine udutuli (lk. 164)
- Aktiivsed kurvitud* (lk. 162)
- Pidurituli (lk. 164)
- Hädapidurituled (lk. 165)
- Ohutuled (lk. 165)

Tulefunktsioonide reguleerimine keskekraanil

Keskekraanil saab kohandada ja aktiveerida mitmesuguseid valgusfunktsioone. See puudutab näiteks aktiivset kaugtuld, turvalise kojujõudmise valgustust ja lähenemistuld.

1. Vajutage keskekraani ülavaates **Seaded**.
2. Vajutage **My Car** → **Tuled ja valgustus**.
3. Valige **Välisvalgustus** või **Sisevalgustus** ja seejärel funktsioon, mida tuleb kohandada.

Sellega seotud teave

- Valgustuse lülitid (lk. 154)
- Aktiivne kaugtuli (lk. 160)
- Turvalise kojujõudmise valgustuse kasutamine (lk. 166)
- Lähenemisvalgustuse kestus (lk. 166)
- Suunatulede kasutamine (lk. 161)
- Muud sätted keskekraani ülavaatel (lk. 135)
- Funktsioonivaade keskekraanil (lk. 125)

Esitulede valgusvihu kohandamine esituledest

See auto ei pea esitulede valgusvihku lähtestama, kui lähete üle parempoolselt liikluselt vasakpoolsele liiklusele ja vastupidi.

Sellega seotud teave

- Muud sätted keskekraani ülavaatel (lk. 135)
- Funktsioonivaade keskekraanil (lk. 125)
- Aktiivsed kurvituled* (lk. 162)

Esitulede taseme reguleerimine

Esitulede kõrgusasendit³ reguleeritakse armatuurlaua oleva pöördnupuga.

Koorem autos muudab esitulede vertikaalset joondust, mis võib vastutulevaid liiklejaid pimestada. Vältige seda esitulede taset reguleerides. Reguleerige tuled allapoole, kui auto on tugevalt koormatud.

1. Jätke mootor sisse või auto elektrisüsteem süüteasendisse **I**.
2. Keerake pöördnuppu üles/alla, et esitulesid tõsta/langetada.

Asend, millesse tuleb pöördnupp erinevate koormuste korral seada, on näidatud allpool.

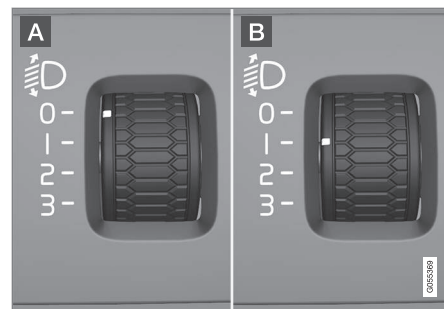

Pöördnupu asendite näited.

A Pöördnupp asendis 0

B Pöördnupp asendis 1

Koormus	Pöördnupu asend
Üksnes juhi korral.	0
Juht ja üks juhi kõrvalistmel kaasasõitev reisija.	0
Juht ja üks juhi kõrvalistmel kaasasõitev reisija. Kolm reisijat teisel istmereal.	1

³ Kehtib halogeenlampe kasutavatele sõidukitele.

Koormus	Pöörd-nupu asend
Juht ja üks juhi kõrvalistmel kaasasõitev reisija. Kolm reisijat teisel istmereal. 220 kg pagasikogus pakiruumis	1
Juht ja maksimaalne pagasikogus pakiruumis.	2
Juht ja üks juhi kõrvalistmel kaasasõitev reisija. Kolm reisijat teisel istmereal. Kaks reisijat kolmandal istmereal*.	1
Juht ja üks juhi kõrvalistmel kaasasõitev reisija. Kaks reisijat kolmandal istmereal*.	0
Juht ja üks juhi kõrvalistmel kaasasõitev reisija. Kolm reisijat teisel istmereal. Kaks reisijat kolmandal istmereal*. 70 kg pagasikogus pakiruumis	1

Sellega seotud teave

- Valgustuse lülitid (lk. 154)

Parktuled

Parktulesid saab kasutada selleks, et teised liiklejad näeksid teel peatunud või pargitud autot. Parktuli lülitatakse sisse roolikangi valikulülitist.



Roolikangi valikulüliti gabariiditulede asendis.

Keerake valikulüliti asendisse , gabariidituled süttivad (samal ajal lülitub sisse numbrimärgi valgustus).

Kui auto elektrisüsteem on süüteasendis **II**, siis lülituvad eesmistele parktulede asemel sisse päevatuled. Kui valikulüliti on selles asendis, on gabariidituled sisse lülitatud olenemata auto elektrisüsteemi süüteasendist.

Kui auto seisab paigal, aga töötab, saab valikulüliti viia muust asendist parktule  asendisse, et muude tuledel asemel lülitada sisse ainult parktuled.





- ◀ Kui sõidate kauem kui 30 sekundit maksimaalse kiirusega 10 km/h (ligikaudu 6 miili tunnis) või kui kiirus ületab 10 km/h (ligikaudu 6 miili tunnis), lülitatakse sisse päevavalgustid. Juht peaks valima muu asendi kui .

Kui väljas on pime ja tagaluuk avatakse, süttivad tagumised gabariidituled (kui need juba ei põle), et hoiatada tagant lähenevate sõidukite juhte. See toimub olenemata tuled valikulüliti või süüte asendist.

Sellega seotud teave

- Valgustuse lülitid (lk. 154)
- Süüteasendid (lk. 436)
- Eesmisteh ohutulede/gabariiditulede pirnide vahetamine (lk. 656)

Päevasõidutuled

Autol on andurid, mis tuvastavad ümbritsevad valgustingimusi. Päevasõidutuled süttivad, kui keerate roolisamba hooval oleva valikulüliti asendisse ,  või AUTO ning siis, kui auto elektrisüsteem on süüteasendis

II. Asendis AUTO lülituvad esituled väheses päevavalguses või pimedas automaatselt lähituledele.

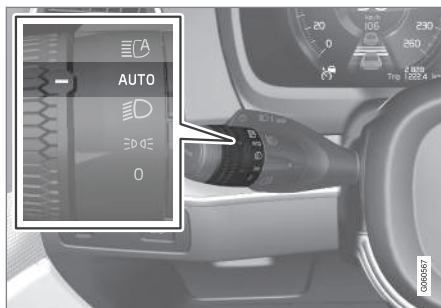

Keerake hoova valikulüliti asendisse **AUTO**.

Kui roolikangi valikulüliti on asendis **AUTO**, süttivad päevaajal sõitmisel päevasõidutuled (DRL⁴). Nõrgas päikesevalguses või pimeduses lülitab auto päevasõidutuled automaatselt lähitulede ümber. Lähituledele ümberlülitumine toimub ka eesmise udutule* ja/või tagumise udutule aktiveerimisel.

HOIATUS

See süsteem aitab säästa energiat - see ei suuda igas olukorras kindlaks määrata, kas päevavalgus on liiga nõrk või piisavalt tugev, nt udus ja vihmas.

Juht peab alati veenduma, et auto tulede olek vastab liiklusesituatsioonile ja kohaldatavatele liikluseeskirjadele.

Sellega seotud teave

- Valgustuse lülitid (lk. 154)
- Süüteasendid (lk. 436)
- Lähituled (lk. 159)
- Eesmisteh ohutulede/gabariiditulede pirnide vahetamine (lk. 656)

⁴ Daytime Running Lights

Lähituled

Kui sõidate nii, et roolikangi pöördlüliti on asendis **AUTO**, lülituvad lähituled hämaras või pimedas automaatselt sisse siis, kui auto elektrisüsteem on süüteasendis **II**.

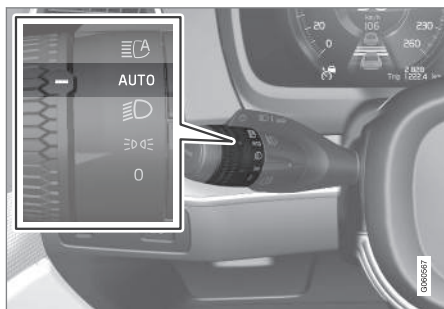

Keerake hoova valikulüliti asendisse **AUTO**.

Kui roolikangi rõngaslüliti on asendis **AUTO**, aktiveeruvad lähituled automaatselt järgmistel juhtudel:

- eesmised udutuled* lülitatakse sisse;
- tagumine udutuli lülitatakse sisse;
- eesmised ja tagumine udutuli lülitatakse sisse;

Kui roolikangi pöördlüliti on asendis **☰**, lülitatakse lähituled alati sisse, kui auto elektrisüsteem on süüteasendis **II**.

Tunneli tuvastamine

Auto tuvastab automaatselt tunnelisse sõitmise ning lülitab päevatuledelt ümber lähituledele.

Pange tähele, et vasakpoolse roolikangi pöördlüliti peab tunnelite tuvastamiseks olema **AUTO** asendis.

Sellega seotud teave

- Valgustuse lülitid (lk. 154)
- Süüteasendid (lk. 436)
- Päevasõidutuled (lk. 158)
- Lähitulede vahetamine (lk. 654)

Kaugtule kasutamine

Kaugtuld juhitakse vasakpoolse roolikangiga. Kaugtuli on auto tugevaim tuli ja seda tuleb kasutada pimedas parema nähtavuse tagamiseks, kui see ei pimesta teisi liiklejad.

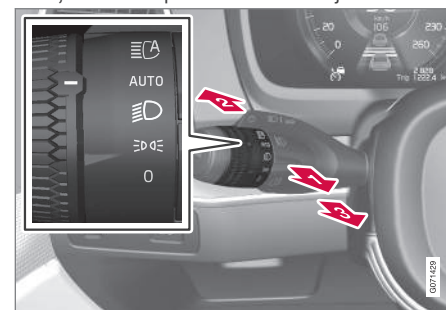

Pööratava rõngaga roolikang.

Kaugtulede vilgutamine

- Tõmmake roolikangi õrnalt tagasi kaugtulede vilgutamisasendisse. Kaugtuled süttivad niikauaks, kuni roolikang lastakse lahti.

Kaugtuled

- Kaugtulesid on võimalik sisse lülitada, roolikangi pöördnupp on asendis **AUTO**⁵

⁵ Sisselülitatud lähitulede korral.

☐ või ☐ . Kaugtulede sisselülitamiseks lükake roolikangi armatuurilaua suunas.

☐ Välja lülitamiseks tõmmake roolikangi tagasi.

Kui kaugtuled on aktiveeritud, süttib juhi ekraanil sümbol ☐ .

Sellega seotud teave

- Valgustuse lülitid (lk. 154)
- Aktiivne kaugtuli (lk. 160)
- Kaugtule piri vahetamine (lk. 655)

Aktiivne kaugtuli

Aktiivsed kaugtuled on funktsioon, mis kasutab tuuleklaasi ülaseras paiknevat kaameraandurit vastutulevate liiklejate esitulede valguse või eessõitvate sõidukite tagatulede valguse tuvastamiseks, millest juhinduvalt lülitab kaugtuled ümber lähituledele.

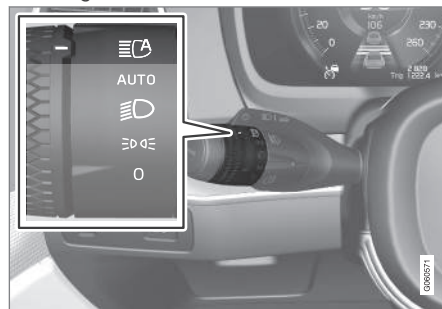

Sümbol ☐ tähistab aktiivset kaugtuld.

Funktsioon saab käivituda sõites pimedas kiirusel ligikaudu 20 km/h (ligikaudu 12 mph) või kiiremini. Funktsioon võib arvesse võtta ka tänavavalgustust. Kui kaameraandur ei tuvasta vastutulijaid või eespool liikuvat sõidukit, lülitatakse kaugtuled umbes sekundi möödudes uuesti sisse.

Aktiivsete kaugtulede sisselülitamine

Aktiivsete kaugtulede sisse- või väljalülitamiseks keerake vasakpoolne roolikang asendisse

☐ . Pöördnupp naaseb seejärel asendisse AUTO . Kui aktiivsed kaugtuled on sisse lülitatud, helendab juhiakraanil valge sümbol ☐ . Kaugtulede sisselülitamisel põleb sümbol sinisena.

Kui aktiivsed kaugtuled lülitatakse välja siis, kui põhituled põlevad, lülituvad lähituled automaatselt sisse.

Aktiivset kaugtuld ei ole vaja auto igakordsel käivitamisel uuesti aktiveerida.

Kohanduv funktsionaalsus

Kui autol on LED⁶-esituled*, siis on aktiivsetel kaugtuledel kohandumisfunktsioon⁷. Sellisel juhul erinevalt tavalisest pimestuskaitsest jäävad lähituled koos kaugtuledega põlema mõlemal pool vastutulevaid või eessõitvaid sõidukid – pimestuskaitset rakendatakse ainult otse sõidukile suunatud valguvihule.

⁶ LED (Light Emitting Diode) (valgusdiod)

⁷ Sõltub auto varustusastmest.

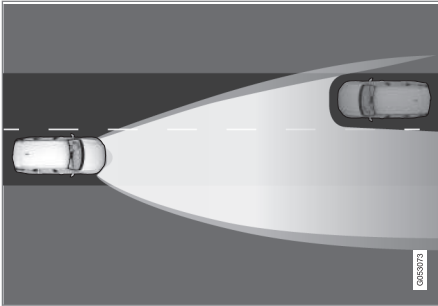

Kohanduv funktsionaalsus Lähituli otse vastutulevate sõidukite suunas, kuid kaugtule püsimine mõlemal pool sõidukit.

Kui kaugtuled on osaliselt kustutatud (st kaugtuled põlevad lähituledest vaid pisut heledamalt), siis on juhiakraanil sümbol  sinine.

Aktiivse kaugtule piirangud

Kaameraanduril, millel funktsioon põhineb, on piirangud.



Kui see sümbol kuvatakse juhiakraanil koos teatega **Aktiivsed kaugtuled Ajutiselt pole saadaval**, siis tuleb lähi- ja kaugtulesid lülitada

käsitsi. Sümbol  nende teadete kuvamisel kustub.



Sama kehtib ka siis, kui nimetatud sümbol ilmub koos teatega **Tuuleklaasi andur Andur blokeeritud, vt kasutusjuhendit**.

On võimalik, et aktiivsete kaugtulede kasutamine on ajutiselt blokeeritud, nt tiheda udu või paduvihma korral. Aktiivsete kaugtulede taas kasutatavaks muutudes või takistuse eemaldamisel tuuleklaasi anduritelt teade kustub ja süttib sümbol .

HOIATUS

Aktiivsed kaugtuled aitavad soodsates oludes saavutada optimaalset valgusvihku.

Juht vastutab alati lähi- ja kaugtulede vahel käsitsi ümberlülitamise eest, kui liiklusolukord või ilmastikutingimused seda nõuavad.

Sellega seotud teave

- Valgustuse lülitid (lk. 154)
- Kaugtule kasutamine (lk. 159)
- Kaamera ja radariüksuse piirangud (lk. 426)

Suunatulede kasutamine

Sõiduki suunatud lülitatakse sisse roolisamba vasakpoolsesst hoovast. Suunatud vilguvad kolm korda või jäävad vilkuma, olenevalt sellest, kui kaugele on hooba üles- või allasuunaliselt lükatud.

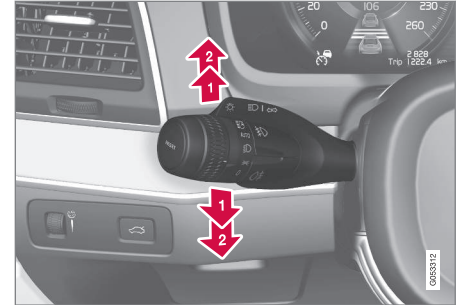

Suunatud.

Lühike vilkumine

 Viige roolikang üles või alla esimesse asendisse ja laske lahti. Suunatud vilguvad kolm korda. Kui funktsioon keskekraanil desaktiveeritakse, vilguvad tuled ühe korra.



i TÄHELEPANU

- Automaatse vilkumise peatamiseks lükake hooblülitit kohe vastassuunas.
- Kui juhiakraanil olev suunatulede sümbol vilgub tavalisest kiiremini, siis vaadake juhiakraanil olevat teadet.

Pidev vilkumine

 Viige roolikang üles või alla viimasesse asendisse.

Kanglülitit jääb oma asendisse ning viiakse tagasi käsitsi või automaatselt rooli liigutamisel.

Sellega seotud teave

- Ohutuled (lk. 165)
- Tulefunktsioonide reguleerimine keskekraanil (lk. 155)
- Esisuunatule piri vahetamine (lk. 656)

Aktiivsed kurvituled*

Aktiivsed kurvituled on mõeldud kurvides ja ristmikel lisavalgustuse pakkumiseks. LED⁸-esituledega autol* võivad varustusastmest sõltuvalt olla aktiivsed kurvituled.

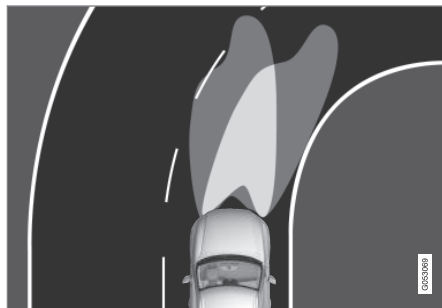

Tulede valgusvihu välja- (vasak) ja sisselülitatud (parem) funktsiooniga.

Aktiivsed kurvituled järgivad rooli keeramist ja pakuvad täiendavat valgustust kurvides ja ristmikel, mis tagab juhile parema nähtavuse.

Funktsioon aktiveeritakse automaatselt auto käivitamisel. Funktsiooni tõrke korral süttib näidikupaneelil tähis  ning samal ajal kuvatakse juhi ekraanil selgitav tekst.

Funktsioon on aktiivne ainult hämaras või pimedas ja ainult siis, kui auto liigub ja lähituled on sisse lülitatud.

Funktsiooni sisse- ja väljalülitamine

Funktsioon aktiveeritakse tehases, kuid selle saab keskekraani funktsioonivaatel välja ja uuesti sisse lülitada.

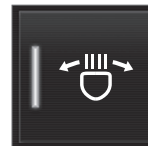

Vajutage nuppu **Aktiivsed kurvituled**.

Sellega seotud teave

- Tulefunktsioonide reguleerimine keskekraanil (lk. 155)
- Eesmised udutuled/kurvituled* (lk. 163)

⁸ LED (Light Emitting Diode) (valgusdiod)



Eesmised udutuled/kurvituled*

Udutuled tuleb aktiveerida käsitsi sõitmise ajal ning need aktiveeruvad automaatselt tagurdamisel, et täiendada tagurdustulesid.

Kui auto on varustatud kurvituledega*, süttivad udutuled hämaras või pimeduses automaatselt, et valgustada diagonaalselt auto ette jäävat ala.



Eesmistele udutuledele nupp.

Tagumisi udutulesid saab välja lülitada ainult siis, kui auto elektrisüsteem on süüteasendis II ja roolikangi pöördlüli on asendis **AUTO**,  või .

Aktiveerimiseks ja inaktiveerimiseks vajutage nuppu. Kui eesmised udutuled sisse lülitatakse, süttib juhiekraanil olev sümbol .

Udutuled lülituvad automaatselt välja, kui auto välja lülitatakse või roolikangi pöördlüli seatakse asendisse **0**.

TÄHELEPANU

Udutulede kasutamise eeskirjad erinevad riigiti.

Kurvituled*

Eesmised udutuled võivad olla varustatud kurvifunktsiooniga, mis valgustab ajutiselt diagonaalselt auto ees olevat ala järsus kurvis rooli keeramise suunas või sisselülitatud suunatud suunas.

Funktsioon aktiveerub hämaras või pimedas, kui roolikangi valikulüli on asendis **AUTO** või  ja auto liikumiskiirus on aeglasem kui 30 km/h (ligikaudu 20 mph).

Peale selle lülituvad tagurdamisel lisaks tagurdustulele ka mõlemad kurvituled sisse.

Funktsioon aktiveeritakse tehases, kuid selle saab keskekraani abil sisse ja uuesti välja lülitada.

Sellega seotud teave

- Valgustuse lülitid (lk. 154)
- Süüteasendid (lk. 436)
- Tagumine udutuli (lk. 164)
- Aktiivsed kurvituled* (lk. 162)

- Tulefunktsioonide reguleerimine keskekraanil (lk. 155)

Tagumine udutuli



Tagumised udutuled on märgatavalt tugevamad kui tavalised tagatuled ja neid tuleks kasutada ainult halva nähtavuse korral näiteks udus, lumes, suitsus või tolmus, et teised liiklejad näeksid eesliikuvat sõidukit varakult.



Tagumise udutule nupp.

Tagumine udulamp on lamp, mis asub auto tagaosas juhipoolsel küljel.

Tagumist udutuld on võimalik sisse lülitada ainult siis, kui:

- süüteasend **II** on aktiivne ja roolikangi pöördlüliti on asendis **AUTO** või 
- roolikangi pöördnupp on asendis  ning eesmised udutuled on sisse lülitatud.

Tulede sisse-/väljalülitamiseks vajutage nuppu. Kui tagumine udutuli põleb, süttib juhiakraanil sümbol .

Tagumine udutuli lülitatakse automaatselt välja, kui:

- kui auto välja lülitatakse või roolikangi pöördlüliti seatakse asendisse **0**
- roolikangi pöördnupp on asendis  ning eesmised udutuled on välja lülitatud.

TÄHELEPANU

Eeskirjad tagumiste udutulede kasutamise kohta on riigiti erinevad.

Sellega seotud teave

- Valgustuse lülitiid (lk. 154)
- Eesmised udutuled/kurvitudel* (lk. 163)
- Süüteasendid (lk. 436)

Pidurituli

Pidurituli süttib pidurdamisel automaatselt. Pidurituli süttib, kui piduripedaali vajutatakse ja kui auto üks tugisüsteemidest pidurdab autot automaatselt.

Sellega seotud teave

- Hädapidurituled (lk. 165)
- Pidurite funktsioonid (lk. 438)
- Driver support system (lk. 298)

Hädapidurituled

Hädapidurituled lülitatakse sisse tagapool sõitvate juhtide hoiatamiseks äkilise pidurduse eest.

Hädapidurduse korral hakkavad pidurituled vilkuma, mitte ei sütti püsivalt nii nagu tavalise pidurduse korral.

Hädapidurituled süttivad tugeval pidurdamisel või siis, kui ABS -süsteem suurel kiirusel aktiveerub.

Kui juht aeglustamiseks pidurdab ja seejärel piduri vabastab, hakkab pidurituli jälle normaalselt põlema.

Samal ajal aktiveeritakse auto ohutuled. Need vilguvad seni, kuni juht kiirendab või auto ohutuled välja lülitab.

Sellega seotud teave

- Pidurituli (lk. 164)
- Jalgpidor (lk. 439)
- Ohutuled (lk. 165)

Ohutuled

Ohutuled hoiatavad teisi liiklejaid, lülitades korraga sisse kõik auto suunatud. Funktsiooni saab kasutada liiklusohtlikest olukordadest teavitamiseks.

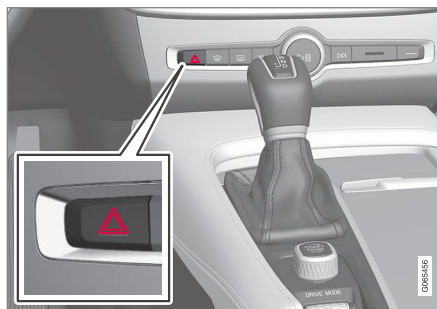

Ohutulede nupp.

Ohutulede aktiveerimiseks tuleb vajutada nuppu.

Ohutuled aktiveeruvad automaatselt kui auto pidurdab nii järsult, et avariipidurdustuled süttivad ning kiirus on madal. Ohutulesid hakatakse vilgutama pärast avariipidurdustulede vilkumise lõppemist ja deaktiveeritakse automaatselt, kui auto hakkab liikuma või vajutate nuppu.



TÄHELEPANU

Ohutulede kasutamise eeskiri võib riigiti erineda.

Sellega seotud teave

- Hädapidurituled (lk. 165)
- Suunatulede kasutamine (lk. 161)

Turvalise kojujõudmise valgustuse kasutamine

Mõnda välisvalgustit saab pärast auto lukustamist turvalagustina kasutada.

Funktsiooni aktiveerimiseks toimige järgmiselt.

1. Lülitage mootor välja.
2. Lükake vasakpoolset roolikangi armatuurilaua suunas ja vabastage.
3. Astuge autost välja ja lukustage uks.
 - > Sümbol juhiekraanil põleb, mis näitab, et funktsioon on aktiveeritud ja välisvalgustus on sisse lülitatud: Parktuled, esilaternad, numbrimärgi valgustus ja välsed käepidemetuled*.

Ajavahemiku pikkust, mille jooksul turvalagustus põleb, on võimalik keskekraanil seadistada.

Sellega seotud teave

- Tulefunktsioonide reguleerimine keskekraanil (lk. 155)
- Läheneimisvalgustuse kestus (lk. 166)

Läheneimisvalgustuse kestus

Läheneimisvalgustus lülitatakse sisse kaugjuhtimispuhvõttest kui auto on lukust lahti. Funktsioon aktiveeritakse, kui lukust avamiseks kasutatakse kaugjuhtimispuhviti. Päevavalgel on aktiveeritud parktuled, salongi laetuled, põrandatuled ja pakiruumi valgustus. Nõrgas päevavalguses või pimeduses aktiveeritakse ka numbrimärgi valgustus ja välsed käepidemetuled*, nii et valgusallikas on suunatud maapinna poole.

Valgustus põleb umbes 2 minutit, kui ühtegi ust ei avata. Kui uks avatakse aktiveerimisaja jooksul, pikeneb salongitulede ja välsede käepidemetulede* aeg.

Funktsiooni saab keskekraanilt aktiveerida ja inaktiveerida.

Sellega seotud teave

- Tulefunktsioonide reguleerimine keskekraanil (lk. 155)
- Turvalise kojujõudmise valgustuse kasutamine (lk. 166)
- kaugjuhtimispuhvõti (lk. 252)

Salongivalgustus

Salongis on mitut tüüpi valgustust, nt üldvalgustus, reguleeritav sisevalgustus ja lugemisvalgustus.

Kogu salongi valgustust saab käsitsi sisse ja välja lülitada vähemalt 5 minuti jooksul pärast seda, kui:

- mootor on seisatud ja auto elektrisüsteem on süüteasendis **0**;
- auto on lukust lahti keeratud kuid mootor pole veel käivitatud.

Eesmine laevalgustus



Eesmistele lugemislampide ja salongivalgustuse lülitid laekonsoolis.

- 1 Vasakpoolne lugemislamp
- 2 Salongivalgustus

3 Automaatse salongivalgustuse funktsioon

4 Parempoolne lugemislamp

Lugemisvalgustus

Vasakul ja paremal pool olevaid lugemislampe saab sisse ja välja lülitada katusekonsoolis olevate nuppude lühikese vajutusega. Heleduse reguleerimiseks hoidke nuppu sees.

Salongivalgustus

Põranda- ja laevalgustuse lülitamiseks vajutage lühidalt laekonsoolil olevat nuppu.

Automaatse salongivalgustuse funktsioon

Automaatne funktsioon aktiveeritakse laekonsooli nupu **AUTO** pögusa vajutusega. Kui automaatne süsteem on aktiveeritud, süttib nupu valgusnäidik ning salongivalgustus lülitatakse sisse ja välja vastavalt alltoodule.

Salongivalgustus süttib:

- auto lukust avamisel;
- auto väljalülitamisel;
- ukse avamisel;

Salongivalgustus kustub:

- auto lukustamisel;
- auto käivitamisel;
- ukse sulgemisel
- küljeuks on jäänud lahti umbes 2 minutiks.

Tagumine laevalgustus

Salongi tagumises osas on lugemisvalgustus, mida kasutatakse ka salongivalgustusena.



Tagaistme kohal olevad lugemislambid⁹.



Panoraamkatusega* autode puhul on kaks valgustiüksust, üks kummalgi katuse küljel.¹⁰

Lugemistuled lülitatakse sisse või välja, vajutades lühidalt tule vastavat nuppu. Heleduse reguleerimiseks hoidke nuppu sees.

Kindalaekavalgustus

Kindalaeka valgustus lülitatakse automaatselt sisse ja välja vastavalt sellele, kas kaas on kinni või lahti.

Päikesesirmi peeglivalgustus*

Päikesesirmis oleva peegli valgustus lülitatakse sisse katte avamisel ja välja selle sulgemisel.

Maapinnavalgustus*

Maapinnavalgustus lülitub sisse või välja vastava ukse avamisel või sulgemisel.

⁹ Lugemislambid on saadaval ka kolmanda istmerea kohal*.

¹⁰ Ei kehti kolmanda istmerea kohta*.

« Astmelaua valgustus

Astmelaua valgustus lülitub sisse või välja ukse avamisel või sulgemisel.

Pagasiruumi valgustuse kohta

Tagaluugi valgustus lülitatakse sisse pakiruumi kaane avamisel või välja selle sulgemisel.

Sisekujunduse valgustus

Üldvalgustus lülitatakse sisse, kui ukсед avate, ja välja, kui auto lukustatakse. Sisekujunduse valgustuse tugevust saab kohandada keskekraanilt ja täpselt reguleerida, kasutades armatuurlaua pöördlülitit.

Miljöövalgustus*

Auto on varustatud LED-tulega, mis muudavad värvi. Need tuled süttivad mootori töötamisel. Miljöövalgustust saab kohandada keskekraanilt ja täpselt reguleerida, kasutades armatuurlaua pöördlülitit.

Uste panipaikade valgustus

Uste panipaikade valgustus lülitatakse sisse, kui ukсед avate, ja lülitatakse välja, kui auto lukustatakse. Heledust saate täpselt reguleerida armatuurlaua pöördlülitiga.

Valgustus tunnelkonsooli eesmisest topsihoidikus

Eesmise topsihoidikute valgustus süttib auto lukust avamisel ja kustub auto lukustamisel. Heledust saate täpselt reguleerida armatuurlaua pöördlülitiga.

Sellega seotud teave

- Sisevalgustuse reguleerimine (lk. 168)
- Valgustuse lülitid (lk. 154)
- Süüteasendid (lk. 436)
- Salongi interjöö (lk. 596)

Sisevalgustuse reguleerimine

Auto sisevalgustuse süttimine on sisse süüteaasendist. Salongivalgustust saab reguleerida instrumendipaneeli pöördnupuga ja teatud valgusfunktsioone saab reguleerida keskekraani kaudu.



Roolist vasakule jäävat armatuurlaua pöördlülitit saab kasutada ekraanivalgustuse, juhtnuppude valgustuse, sisekujunduse valgustuse ja miljöövalgustuse eriduse reguleerimiseks*

Üldvalgustuse reguleerimine

1. Vajutage keskekraani ülavaates **Seaded**.
2. Vajutage **My Car** → **Tuled ja valgustus** → **Sisevalgustus**.
3. Valige järgmiste sätete vahel.
 - **Intensiivsus:** valige **Väljas**, **Madal** või **Kõrge**.
 - **Tase:** valige **Vähdatud** ja **Täis** vahel.

Keskonnvalgustuse reguleerimine*

Auto on varustatud mitme LED-tulega, mis muudavad värvi. Need tuled süttivad mootori töötamisel.

Tulede heleduse muutmine

1. Vajutage keskekraani ülavaates **Seaded**.
2. Vajuta **My Car** → **Tuled ja valgustus** → **Sisevalgustus** → **Salongi meeleoluvalgus**.
3. **Salongivalgustuse intensiivsus**: valige **Väljas, Madal** või **Kõrge**.

Tulede värvi muutmine

1. Vajutage keskekraani ülavaates **Seaded**.
2. Vajuta **My Car** → **Tuled ja valgustus** → **Sisevalgustus** → **Salongi meeleoluvalgus**.
3. Tulede värvi muutmiseks valige **Temperatuuri alusel** või **Värvi järgi**.

Suvandi **Temperatuuri alusel** kasutamisel muutub valgus salongi temperatuuri järgi.

Valiku **Värvi järgi** korral võib edasiseks reguleerimiseks kasutada alamkategoriat **Teemavärvid**.

Sellega seotud teave

- Salongivalgustus (lk. 166)
- Tulefunktsioonide reguleerimine keskekraanil (lk. 155)
- Süüteasendid (lk. 436)

AKNAD, KLAASID JA PEEGLID

Aknad, klaas ja peeglid

Autol on mitmesugused aknad, aknaklaasid ja peeglid. Osa auto akendest on lamineeritud. Tuleklaasi klaas on lamineeritud ja lamineeritud klaas on valikuliselt saadaval ka mõne teise klaasistatud ala jaoks. Lamineeritud klaas on karastatud ning tagab salongis parema kaitse sissemurdmiste vastu ja efektiivsema heliisolatsiooni.

Ka panoraamkatusel* on lamineeritud klaas.



Sümbol kuvatakse akendel, kui klaas on lamineeritud.
1

Sellega seotud teave

- Akende ja päikesesirmide muljumiskaitse (lk. 172)
- Panoraamkatuseluuk* (lk. 179)
- Aknatõstukid (lk. 173)
- Tahavaatepeeglid (lk. 176)
- Päikesesirmi kasutamine* (lk. 175)
- Esiklaasi ekraan* (lk. 144)
- Tuuleklaasipuhastite kasutamine (lk. 183)
- Tuuleklaasi- ja laternapesurite kasutamine (lk. 186)

- Tuuleklaasi soojenduse aktiveerimine ja deaktiveerimine* (lk. 229)
- Tagaklaasi ja külgpeeglite soojenduse aktiveerimine ning deaktiveerimine (lk. 231)

Akende ja päikesesirmide muljumiskaitse

Kõikidel elektrilistel akendel ja päikesesirmidel* on muljumiskaitse funktsioon, mis rakedub juhul, kui midagi blokeerib nende avamist või sulgemist.

Blokeerimise korral liikumine peatub ning avaneb seejärel blokeeritud asendist automaatselt ligikaudu 50 mm (ligikaudu 2 tolli) (ehk täielikku õhutusasendisse).

Sulgemise tühistamise korral saab muljumiskaitse alistada (nt jäätumise puhul), vajutades juhtnuppu samas suunas.

Kui muljumiskaitstes tekib rike, saab katsetada lähtestamisjada.

HOIATUS

Kui starteri aku ei ole ühendatud, tuleb õige toimivuse tagamiseks automaatne avamis- ja sulgemisfunktsioon lähtestada. Vahelejäämiskaitse toimimiseks tuleb teha lähtestamine.

Sellega seotud teave

- Muljumiskaitse lähtestamisjada (lk. 173)
- Elektriliste klaasitõstukite kasutamine (lk. 174)

¹ Ei kehti tuuleklaasile ega panoraamkatusel*, mis on alati lamineeritud ja ei sisalda seda sümbolit.

- Päikesesirmi kasutamine* (lk. 175)
- Panoraamkatuseluugi kasutamine* (lk. 180)

Muljumiskaitse lähtestamisjada

Kui probleem tekib elektriliste akende elektrifunktsioonidega, saab katsetada lähtestusjada.

HOIATUS

Kui starteri aku ei ole ühendatud, tuleb õige toimivuse tagamiseks automaatne avamis- ja sulgemisfunktsioon lähtestada. Vahejäämiskaitse toimimiseks tuleb teha lähtestamine.

Probleemide tekkimisel panoraamkatusega pöörduge töökotta.²

Elektriakna lähtestamine

1. Alustage nii, et aken on suletud.
2. Seejärel viige see käsitsi kolm korda ülespoole suletud asendisse.
 - > Süsteem lähtestub automaatselt.

Probleemide püsimisel pöörduge töökotta.

Sellega seotud teave

- Akende ja päikesesirmide muljumiskaitse (lk. 172)
- Elektriliste klaasitõstukite kasutamine (lk. 174)
- Päikesesirmi kasutamine* (lk. 175)

Aknatõstukid

Igal uksele on juhtpaneel elektriliste aknatõstukite kasutamiseks. Juhiuksel on juhtnupud kõikide akende reguleerimiseks ja lapseluku aktiveerimiseks.

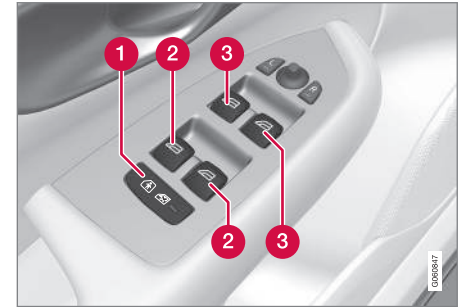

Juhiukses olev juhtpaneel.

- 1 Elektrilised lapselukud*, mis inaktiveerivad juhtnupud tagumistel ustel, et hoida ära uste või akende avamine auto seest.
- 2 Tagaakende juhtnupud.
- 3 Esiakende juhtnupud.

² Soovitav on kasutada volitatud Volvo teenindust.



⚠ HOIATUS

Lapsed, muud autos viibijad ja esemed võivad liikuvate osade vahele kinni jääda.

- Akende liikumist tuleb kogu aeg jälgida.
- Ärge lubage lastel nuppudega mängida.
- Ärge kunagi jätke lapsi üksi autosse.
- Lülitage elektriakende vool alati välja: seadke auto elektrisüsteem süüteasendisse **O** ja võtke võti kaasa, kui autost lahkute.
- Ärge kunagi pange läbi akende objekte ega kehaosi, isegi siis, kui auto elektrisüsteem on täielikult lahti ühendatud.

Sellega seotud teave

- Elektriliste klaasitõstukite kasutamine (lk. 174)
- Akende ja päikesesirmide muljumiskaitse (lk. 172)
- Muljumiskaitse lähtestamisjada (lk. 173)

Elektriliste klaasitõstukite kasutamine

Juhi ukse juhtpaneelilt saab avada ja sulgeda kõiki elektrilisi aknaid, muude uste juhtpaneelidelt avatakse ja sulgetakse vaid vastava ukse aken.

Elektrilistel akendel on muljumiskaitse. Kui muljumiskaitstes tekib rike, saab katsetada lähetestamisjada.

⚠ HOIATUS

Lapsed, muud autos viibijad ja esemed võivad liikuvate osade vahele kinni jääda.

- Akende liikumist tuleb kogu aeg jälgida.
- Ärge lubage lastel nuppudega mängida.
- Ärge kunagi jätke lapsi üksi autosse.
- Lülitage elektriakende vool alati välja: seadke auto elektrisüsteem süüteasendisse **O** ja võtke võti kaasa, kui autost lahkute.
- Ärge kunagi pange läbi akende objekte ega kehaosi, isegi siis, kui auto elektrisüsteem on täielikult lahti ühendatud.



Aknatõstukite kasutamine.

- Kasutamine ilma auto-funktsioonita. Viige üks juhtnuppudest õrnalt üles või alla. Elektrilised aknad liiguvad üles või alla, kuni juhtnuppu paigal hoitakse.
- Kasutamine auto-funktsiooniga. Viige üks juhtnuppudest üles või alla lõppasendisse ja laske seejärel lahti. Aken liigub automaatselt oma lõppasendisse.

Elektriliste akende kasutamiseks peab süüde olema asendis **I** või **II**. Aknaid saab liigutada veel mõne minuti vältel pärast mootori väljalülitamist ja süüte väljalülitamist, kuid mitte pärast seda, kui mõni uks avatakse. Kasutada saab korraga vaid üht juhtseadist.

Seda võib juhtida ka kaugjuhtimispuldi või ukselingi võtmeta avamise* funktsiooniga.

⚠ HOIATUS

Jälgige, et akende kaugjuhtimispuuldiga sulgemise või võtmevaba käepidemega avamise* korral ei tekiks laste või teiste kaasõitjate muljumise ohtu.

i TÄHELEPANU

Üks võimalus vältida avatud tagaakende korral pulseerivat tuulemüra on avada veidi ka esiaknad.

i TÄHELEPANU

Aknaid ei saa avada suurematel kiirustel kui 180 km/h (ligikaudu 112 miili tunnis), kuid neid saab sulgeda.

Juht vastutab alati kehtivate liikluseeskirjade järgimise eest.

i TÄHELEPANU

Akende liigutamine ei pruugi madalate temperatuuride korral võimalik olla.

Sellega seotud teave

- Aknatõstukid (lk. 173)
- Akende ja päikesesirmide muljumiskaitse (lk. 172)
- Muljumiskaitse lähtestamisjada (lk. 173)

- Võtmeta lukustamine ja lukust avamine* (lk. 282)
- Lukustamine ja lukust avamine kaugjuhtimispuuldiga (lk. 254)

Päikesesirmi kasutamine*

Päikesesirmid on tagauksel sisse ehitatud.

Tagauks – käsitsi juhitav

Joonis on illustriativne – versioon võib olla erinev.

1 Konks vastava sulguriga

- Tõsta päikesekaitse üles ja kinnita ukse-raami ülaosas asuva konksu külge.

Akent on võimalik avada ja sulgeda ka siis, kui päikesekaitse on üles tõstetud.

Sellega seotud teave

- Akende ja päikesesirmide muljumiskaitse (lk. 172)
- Muljumiskaitse lähtestamisjada (lk. 173)
- Aknatõstukid (lk. 173)

Tahavaatepeeglid

Tahavaatepeegleid ja küljpeegleid saab juht kasutada, et näha paremini auto taha.

Sisemine tahavaatepeegel

Salongis oleval tahavaatepeegil on funktsiooni HomeLink*, automaatne pimestuskaitse* ja kompass*.

Salongis olevat tahavaatepeeglit saab käsitsi õige nurga alla sättida.

Küljpeeglid

HOIATUS

Mõlemad peeglid on optimaalse nähtavuse tagamiseks kumerapinnalised. Objektid võivad tunduda kaugemal, kui nad tegelikult on.

Küljpeegleid reguleeritakse asendisse juhtnupust juhiukse juhtpaneelil.

Peale selle on saadaval mitu automaatseadet, mille saab seostada elektrilise istme nuppude mälu funktsiooniga*.

Sellega seotud teave

- HomeLink®* (lk. 500)
- Kompas* (lk. 504)
- Tahavaatepeegli pimestuskaitse reguleerimine (lk. 176)

- Küljpeeglite nurga reguleerimine (lk. 177)
- Istme, küljpeeglite ja esiklaasi ekraani* asendi salvestamine (lk. 192)
- Tagaklaasi ja küljpeeglite soojenduse aktiveerimine ning deaktiveerimine (lk. 231)

Tahavaatepeegli pimestuskaitse reguleerimine

Tagant tulev ere valgus võib peegelduda tahavaatepeeglitest ja pimestada juhti. Kasutage pimestuskaitset, kui tagant tuleva auto tuled pimestavad.

Käsitsi pimestuskaitse

Tahavaatepeegli (reisijateruumis) häärdamiseks on nupp peegli alumises servas.



1 Käsitsi pimestuskaitse juhtelement.

1. Pimestuskaitse kasutamiseks viige juhtelement salongi poole.
2. Normaalasendisse naasmiseks viige juhtelementi tuuleklaasi poole.

Käsitsi pimestuskaitse reguleerimine pole saadaval automaatse pimestuskaitse korral.

Automaatne pimestuskaitse*

Tagant tuleva ereda valguse korral tagavaatepeeglid hämarduvad automaatselt, kui väljas on pime või kui valgus on piiratud, näiteks tunnelis sõites. Automaatne tumendamine on sõidu ajal alati aktiveeritud, erandiks on tagurdamine.

i TÄHELEPANU

Tundlikkuse muutmise korral ei ole hämardumine kohe märgatav, vaid see toimub aja jooksul.

Pimestuskaitse tundlikkus mõjutab nii tagavaatepeeglit kui ka külgepeegleid.

Pimestuskaitse tundlikkuse muutmiseks tehke järgmist.

1. Vajutage keskekraani ülavaates **Seaded**.
2. Vajutage **My Car** → **Peeglid ja mugavus**.
3. Valige **Peegli automatne tuhmistamine** valikus **Normaalne**, **Tume** või **Hele**.

Sisemisel tagavaatepeeglil on kaks andurit – üks ettepoole ja teine tahapoole suunatud – mis töötavad koos pimestava valguse tuvastamiseks ja kõrvaldamiseks. Ettepoole suunatud andur tuvastab ümbritsevat valgust ja tahapoole suunatud andur taga sõitvate autode sõidutulesid.

Külgepeeglite automaatse pimestuskaitsega varustamiseks peab see funktsioon olema kasutusel ka salongi tagavaatepeeglil.

i TÄHELEPANU

Kui andureid varjavad näiteks parkimisload, transponderid, päikesesirvid või istmetel või pakiruumis olevad esemed selliselt, et valgus anduriteni ei pääse, väheneb tagavaatepeeglite pimestuskaitse funktsioon.

Sellega seotud teave

- Tahavaatepeeglid (lk. 176)
- Külgepeeglite nurga reguleerimine (lk. 177)

Külgepeeglite nurga reguleerimine

Parema tahavaate tagamiseks tuleb külgepeegleid juhi eelistuste järgi reguleerida.

Peale selle on saadaval mitu automaatseadet, mille saab seostada elektrilise istme nuppude mälu funktsiooniga*.

Külgepeeglite juhtnuppude kasutamine



Külgepeeglite juhtnupud.

Külgepeegleid reguleeritakse asendisse juhtnupust juhiukse juhtpaneelil. Süüteasend peab olema vähemalt **I**.

1. Vasakpoolse peegli reguleerimiseks vajutage **L**-nuppu, parempoolse reguleerimiseks **R**-nuppu. Nupus olev tuli süttib.
2. Reguleerige asendit keskel asuva seadistuskangiga.
3. Vajutage **L** või **R** nuppu uuesti. Tuli kustub.



◀ **Tahavaatepeeglite elektriline kokku lükatud asendisse liigutamine***

Parkimisel/sõitmisel kitsastes kohtades on võimalik peeglid kokku lükata.

1. Vajutage korruga alla nupud **L** ja **R**.
2. Laske nupud ligikaudu ühe sekundi pärast lahti. Peeglid peatuvad automaatselt täiesti kokkulükatud asendis.

Lükake peeglid lahti, vajutades samaaegselt nuppudele **L** ja **R**. Peeglid peatuvad automaatselt eelmise seadistusega välja lükatud asendis.

Neutraalasendi taastamine

Välismõjude tagajärjel kohalt nihkunud peeglid tuleb elektriliselt nende algasendisse tagasi viia, et nende sisse tõmbamine/väljalükkamine* toimuks õigesti.

1. Tõmmake küljepeeglid sisse, vajutades korruga nuppe **L** ja **R**.
2. Lükake need uuesti välja, vajutades korruga nuppe **L** ja **R**.
3. Korda vajadusel ülaltoodud protseduuri.

Peeglid viiakse tagasi algasendisse.

Nurga reguleerimine parkimise ajal³

Uksepeeglit saab alla keerata, et juht näeks näiteks parkimise ajal teeserva.

- Lülitage sisse tagumine käik ja vajutage nuppu **L** või **R**.

Pange tähele, et nuppu peab võib-olla vajutama kaks korda; see oleneb sellest, kas nupp oli juba enne valitud. Küljepeegli allasuunamisel nupp vilgub. Kui tagurpidikäik on vabastatud, hakkab küljepeegel automaatselt liikuma u 3 sekundi pärast ja läheb algasendisse tagasi u 8 sekundi pärast.

Nurga automaatne reguleerimine parkimise ajal³

Selle sättega liigutatakse küljepeeglit automaatselt alla, kui valitud on tagurpidikäik. Sisestõmmatud asend on eelseadistatud ja seda ei saa reguleerida.

1. Vajutage keskekraani ülavaates **Seaded**.
2. Vajutage **My Car** → **Peeglid ja mugavus**.
3. Aktiveerimiseks/keelamiseks ning määramaks, milline peegel peaks nurga all olema, valige **Küljepeegli kallutamine tagurdamisel, Väljas, Juht, Reisija** või **Mõlemad**

Küljepeegli saab viia tagasi algasendisse, vajutades kaks korda nuppu **L** või **R**.

Automaatne kokkulükkamine lukustamise ajal*

Keskekraanil saate seadistada kõik tahavaate- ja küljepeeglid auto võtmega lukustamise/lukust avamise korral automaatselt sisse/välja tõmbuma.

1. Vajutage keskekraani ülavaates **Seaded**.
2. Vajutage **My Car** → **Peeglid ja mugavus**.
3. Aktiveerimiseks/inaktiveerimiseks valige **Klapi peeglid lukustamisel kokku**.

i TÄHELEPANU

Kui kasutate peeglite manuaalselt kokku lükkamiseks **L** ja **R** nuppe ning seejärel auto lukustate, siis ei lükata neid isegi selle sätte määramise korral auto lukust avamisel automaatselt lahti. Need tuleb manuaalselt lahti lükata.

Sellega seotud teave

- Tahavaatepeeglid (lk. 176)
- Tahavaatepeegli pimestuskaitse reguleerimine (lk. 176)
- Istme, küljepeeglite ja esiklaasi ekraani* asendi salvestamine (lk. 192)
- Tagaklaasi ja külgpeeglite soojenduse aktiveerimine ning deaktiveerimine (lk. 231)

³ Ainult kombinatsioonis koos mälu nuppudega* elektriliste istmetega.

Panoraamkatuseluuk*

Panoraamkatus on jaotatud kaheks klaas-sektsiooniks. Eesmise sektsiooni saab avada tagumisest servast vertikaalselt (õhutusa-send) või horisontaalselt (avatud asend). Tagumine sektsioon on fikseeritud katuse-klas.

Katuseluugil on deflektor ja porefereeritud kangast kardin, mis asub klaasluugi all ja kaitseb täiendavalt selliste faktorite eest nagu tugev päikesevalgus.



Panoraamkatust ja päikesesirmi juhitakse katusel asuva juhtnupu abil.

Katuseluugi ja päikesesirmi kasutamiseks peab auto elektrisüsteem olema süüteasendis I või II.

⚠ HOIATUS

Lapsed, muud autos viibijad ja esemed võivad liikuvate osade vahele kinni jääda.

- Akende liikumist tuleb kogu aeg jälgida.
- Ärge lubage lastel nuppudega mängida.
- Ärge kunagi jätke lapsi üksi autosse.
- Lülitage elektriakende vool alati välja: seadke auto elektrisüsteem süüteasendisse 0 ja võtke võti kaasa, kui autost lahkute.
- Ärge kunagi pange läbi akende objekte ega kehaosi, isegi siis, kui auto elektrisüsteem on täielikult lahti ühendatud.

⚠ TÄHTIS TEAVE

- Paigaldatud pakiraami korral ärge panoraamkatuseluuki avage.
- Ärge asetage panoraamkatusele raskeid esemeid.

⚠ TÄHTIS TEAVE

- Enne panoraamkatuse avamist eemaldage jää ja lumi. Kange hoold selle eest, et te ei kriimustaks pindu ega kahjustaks ribasid.
- Ärge kasutage panoraamkatust, kui see on kinni jäätunud.

Deflektor

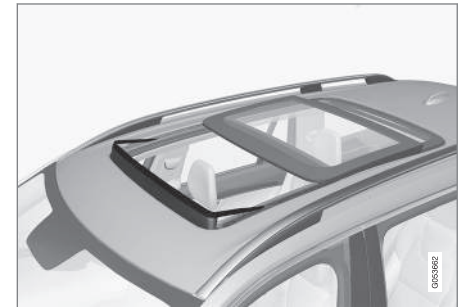

Panoraamkatus on varustatud deflektoriga, mis pöörub ülespoole, kui panoraamkatus avatakse.

Sellega seotud teave

- Panoraamkatuseluugi kasutamine* (lk. 180)
- Katuseluugi* päikesevarju automaatne sulgemine (lk. 182)



- Akende ja päikesesirmide muljumiskaitse (lk. 172)
- Võtmeta lukustamine ja lukust avamine* (lk. 282)
- Lukustamine ja lukust avamine kaugjuhtimispuldiga (lk. 254)

Panoraamkatuseluugi kasutamine*

Katuseluuki ja päikesesirmi saab reguleerida katusepaneeli juhtnupuga ning mõlemal on muljumiskaitse.

HOIATUS

Lapsed, muud autos viibijad ja esemed võivad liikuvate osade vahele kinni jääda.

- Akende liikumist tuleb kogu aeg jälgida.
- Ärge lubage lastel nuppudega mängida.
- Ärge kunagi jätke lapsi üksi autosse.
- Lülitage elektriakende vool alati välja: seadke auto elektrisüsteem süüteasendisse **0** ja võtke võti kaasa, kui autost lahkute.
- Ärge kunagi pange läbi akende objekte ega kehaosi, isegi siis, kui auto elektrisüsteem on täielikult lahti ühendatud.

TÄHTIS TEAVE

- Paigaldatud pakiraami korral ärge panoraamkatuseeluuki avage.
- Ärge asetage panoraamkatusele raskeid esemeid.

TÄHTIS TEAVE

- Enne panoraamkatuse avamist eemaldage jää ja lumi. Kange hoold selle eest, et te ei kriimustaks pindu ega kahjustaks ribasid.
- Ärge kasutage panoraamkatust, kui see on kinni jäätunud.

Katuseluugi ja päikesesirmi kasutamiseks peab auto elektrisüsteem olema süüteasendis **I** või **II**.

Seda võib juhtida ka kaugjuhtimispuldi või ukselingi võtmeta avamise* funktsiooniga.

HOIATUS

Jälgige, et akende kaugjuhtimispuldiga sulgemise või võtmevaba käepidemega avamise* korral ei tekiks laste või teiste kaasõitjate muljumise ohtu.

TÄHTIS TEAVE

Kontrollige, et panoraamkatuse sulguks õigesti.

Katuse liikumine lõpeb käsitsi kasutamise korral juhtnupu vabastamisel või klaasi mugavussasendi⁴ või maksimaalse avatud/suletud

⁴ Mugavussasend on asend, kus tuulemüra ja resonants on ka sõidu ajal võimalikult madalad.

asendi saavutamisel. Katuse juhtnupu uuesti kasutamisel praegusele liikumissuunale vastupidises suunas peatatakse ka katuseluugi ja päikesesirmi liikumine.

Katuseluugil ja päikesesirmil on ka muljumiskaitse. Kui muljumiskaitstes tekib rike, saab katsetada lähtestamisjada.

i TÄHELEPANU

Panoraamkatuse käsitsi avamiseks peab päikesesirm eelnevalt täielikult avatud olema. Enne päikesesirmi täielikku sulgemist tuleb panoraamkatuse täielikult sulgeda.

i TÄHELEPANU

Akende liigutamine ei pruugi madalate temperatuuride korral võimalik olla.

Õhutusasendi avamine ja sulgemine

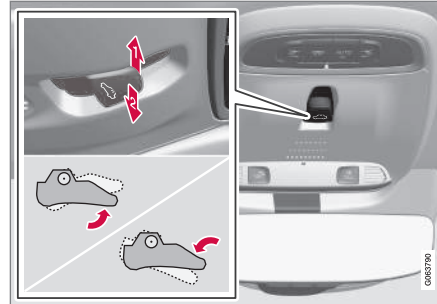

Õhutusasend, tagumises servas vertikaalselt.

- 1** Avamiseks vajutage juhtnupu üks kord ülespoole.
- 2** Sulgemiseks vajutage juhtnupu üks kord allapoole.

Õhutusasendi korral tõuseb klaaskatuse esiosa tagumine serv üles. Kui päikesesirm on täiesti kinni ja valitakse õhutusasend, avaneb vari automaatselt ligikaudu 50 mm (ligikaudu 2 tolli).

Kui panoraamkatuse suletakse õhutusasendist, järgneb päikesesirmi automaatselt.

Katuseluugi täielikult avamine ja sulgemine katuse juhtnupuga

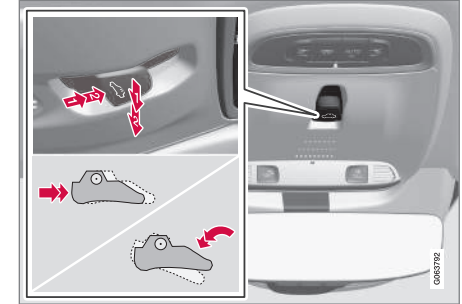

- 1** Kasutamine käsirežiimis
- 2** Kasutamine automatrežiimis

Käsitsi käitamine

1. Päikesesirmi avamine: käsitsi käitamiseks vajutage juhtnupp tagumisse asendisse.
2. Katuseluugi avamiseks mugavusasendisse vajutage juhtnupu teist korda tahapoole (käsitsi avamise asendisse).
3. Katuseluugi avamiseks maksimaalsesse asendisse vajutage juhtnupu kolmandat korda tahapoole (käsitsi avamise asendisse).

Sulgege, korra eelnevat protseduuri vastupidises järjekorras – vajutage juhtnupu ette-/allapoole, käsitsi sulgemise asendis.



◀ Automaatne käitamine

1. Avage päikerevari maksimumasendisse: vajutage juhtnuppu tahapoole (automaatse avamise asendisse) ja vabastage nupp.
2. Katuseluugi avamiseks mugavusasendisse vajutage juhtnuppu teist korda tahapoole (automaatse avamise asendisse) ja vabastage nupp.
3. Katuseluugi avamiseks maksimaalsesse asendisse vajutage juhtnuppu kolmandat korda tahapoole (automaatse avamise asendisse) ja vabastage nupp.

Sulgege, korrates eelnevat protseduuri vastupidises järjekorras – vajutage juhtnuppu ette-/allapoole, automaatse sulgemise asendi suunas.

Automaatne käitamine – kiire avamine või sulgemine

Katuseluuki ja päikesesirmi saab korraga avada või sulgeda.

- Avamine: vajuta juhtelementi kaks korda tahapoole, automaatse talitluse asendisse ja lasse lahti.
- Avamine: vajutage juhtnuppu kaks korda ette-/allapoole, automaatse talitluse asendisse ja laske lahti.

Sellega seotud teave

- Panoraamkatuseluuk* (lk. 179)
- Katuseluugi* päikesevarju automaatne sulgemine (lk. 182)
- Akende ja päikesesirmide muljumiskaitse (lk. 172)
- Võtmeta lukustamine ja lukust avamine* (lk. 282)
- Lukustamine ja lukust avamine kaugjuhtimispuldiga (lk. 254)

Katuseluugi* päikesevarju automaatne sulgemine

Selle funktsiooniga suletakse päikesevari kuuma ilma korral automaatselt 15 minutit pärast auto lukutamist. Sellega vähendatakse salongi temperatuuri ja kaitstakse auto polsterdust pleekimise eest.

Funktsioon inaktiveeritakse tehases, kuid selle saab keskekraani abil sisse või uuesti välja lülitada.

1. Vajutage keskekraani ülavaates **Seaded**.
2. Vajutage **My Car** → **Lukustamine**.

Aktiveerimiseks/inaktiveerimiseks valige **Päikesekardina automaatne sulgemine**.

TÄHELEPANU

Päikesesirm sulgub ka siis, kui kõik aknad suletakse kaugjuhtimispuldi abil või võtmevaba avamisega* uksekäepideme abil.

Sellega seotud teave

- Panoraamkatuseluuk* (lk. 179)
- Panoraamkatuseluugi kasutamine* (lk. 180)
- Akende ja päikesesirmide muljumiskaitse (lk. 172)

- Võtmeta lukustamine ja lukust avamine* (lk. 282)
- Lukustamine ja lukust avamine kaugjuhtimispuldiga (lk. 254)

Klaasipuhastid ja pesuvedelik

Koos pesuvedelikuga parandavad klaasipuhastid nähtavust ja esitulede valgusvihku. Pesuridüüse soojendatakse* külma ilmaga automaatselt, et aknapesuvedelik ei jäätuks.

Kui alles on jäänud umbes 1 liiter (1 kvart) pesuvedelikku, kuvatakse juhiekraanil teave selle kohta, et pesuvedelikku tuleb juurde lisada.

Sellega seotud teave

- Vihmaanduri kasutamine (lk. 184)
- Tuuleklaasi- ja laternapesurite kasutamine (lk. 186)
- Automaatse tagaklaasipuhasti kasutamine tagurdamisel (lk. 188)
- Vihmaanduri mälu funktsiooni aktiveerimine ja deaktiveerimine (lk. 185)
- Tagaakna puhasti ja tagaakna pesuri kasutamine (lk. 187)
- Aknapesuvedeliku lisamine (lk. 674)
- Puhastiharjade seadmine hooldusasendisse (lk. 673)
- Tuuleklaasi puhastiharjade asendamine (lk. 672)
- Tagaaknapuhasti vahetamine (lk. 671)
- Tuuleklaasipuhastite kasutamine (lk. 183)

Tuuleklaasipuhastite kasutamine

Tuuleklaasipuhastid on mõeldud tuuleklaasi puhastamiseks. Tuuleklaasipuhasti eri sätteid saab määrata parempoolse hoovaga.

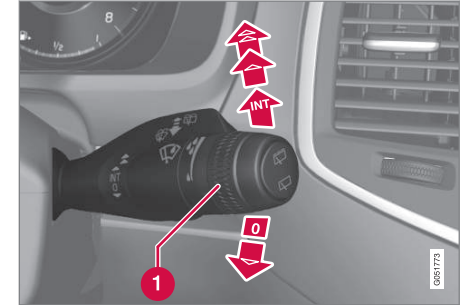

Parempoolne roolikang.

- 1 Pöördlülitit kasutatakse vihmaanduri tundlikkuse ja klaasipuhasti pühkimise sageduse määramiseks.

Üks tõmme



Ühe tõmbe tegemiseks lükake hooba allapoole ja laske lahti.

Tuuleklaasipuhasti välja lülitatud



Viige kanglülitit tuuleklaasipuhastite väljalülitamiseks asendisse 0.



« Intervallpuhastus

INT Liigutage kangi üles, et lülitada puhastid intervallpuhastuse režiimi. Seadista aktiveeritud intervallpuhastusega tömmete arv ajaühiku kohta pöördlüli abil.

Pidev puhastamine

 Tõstke hooba ülespoole, et puhastid liiguksid tavakiirusel.

 Tõstke hooba veel ülespoole, et puhastid liiguksid suurel kiirusel.

! TÄHTIS TEAVE

Enne klaasipuhastite aktiveerimist veenduge, et klaasipuhasti harjad ei ole kinni külmunud, ning kraapige lumi või jää tuuleklaasilt (ja tagaaknalt) ära.

! TÄHTIS TEAVE

Kui klaasipuhastid puhastavad esiklaasi, kasutage rohkelt klaasipesuvedelikku. Klaasipuhastite töö ajal peab esiklaas olema märg.

Sellega seotud teave

- Vihmaanduri kasutamine (lk. 184)
- Tuuleklaasi- ja laternapesurite kasutamine (lk. 186)
- Automaatse tagaklaasipuhasti kasutamine tagurdamisel (lk. 188)

- Klaasipuhastid ja pesuvedelik (lk. 183)
- Vihmaanduri mälu funktsiooni aktiveerimine ja deaktiveerimine (lk. 185)
- Tagaakna puhasti ja tagaakna pesuri kasutamine (lk. 187)
- Aknapesuvedeliku lisamine (lk. 674)
- Puhastiharjade seadmine hooldusasendisse (lk. 673)
- Tuuleklaasi puhastiharjade asendamine (lk. 672)
- Tagaaknapuhasti vahetamine (lk. 671)

Vihmaanduri kasutamine

Vihmaandur käivitab tuuleklaasipuhastid automaatselt vastavalt sellele, kui palju vett see tuuleklaasil leiab. Vihmaanduri tundlikkust saab reguleerida parempoolse roolikangi pöördnupuga.

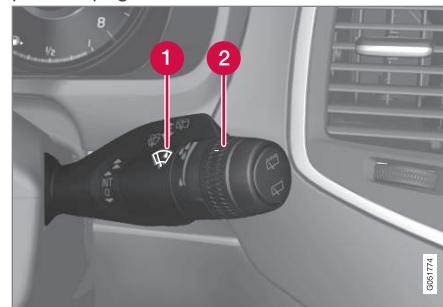

Parempoolne roolikang.

- 1 Vihmaanduri nupp
- 2 Pöördlüli tundlikkus/sagedus

Kui vihmaandur on aktiveeritud, kuvatakse juhi ekraanil vihmaanduri sümbol .

Vihmaanduri aktiveerimine

Aktiveerides vihmaanduri, peab auto sõitma või süüde peab olema asendis I või II ning klaasipuhasti roolihoob asendis O või ühe tõmbe asendis.

Vihmaanduri aktiveerimiseks vajutage vihmaanduri nuppu .

Klaasipuhastite sisselülitamiseks tõmmake hooba allapoole.

Keerake pöördlülitit tundlikkuse suurendamiseks ülespoole ja tundlikkuse vähendamiseks allapoole. Lisatõmbe tegemiseks lükake pöördlülitit ülespoole.

Vihmaanduri väljalülitamine

Vihmaanduri väljalülitamiseks vajutage nuppu  või valige roolikangiga teine klaasipuhastite programm.

Vihmaandur lülitub automaatselt välja, kui süüteasend on **O** või kui mootor välja lülitatakse.

Vihmaandur lülitub automaatselt välja, kui tuuleklaasi puhastiharjad on teenindusasendis. Vihmaandur aktiveeritakse uuesti, kui teenindusasend välja lülitatakse.

TÄHTIS TEAVE

Tuuleklaasi klaasipuhastid võivad auto automaatpesu käigus aktiveeruda ja saada vigastusi. Lülitage vihmaandur välja, kui auto mootor töötab või kui auto elektrisüsteem on süüteasendis **I** või **II**. Ekraanil olev sümbol kustub.

Sellega seotud teave

- Tuuleklaasi- ja laternapesurite kasutamine (lk. 186)
- Automaatse tagaklaasipuhastite kasutamine tagurdamisel (lk. 188)
- Klaasipuhastid ja pesuvedelik (lk. 183)
- Vihmaanduri mälu funktsiooni aktiveerimine ja deaktiveerimine (lk. 185)
- Tagaakna puhastite ja tagaakna pesurite kasutamine (lk. 187)
- Aknapesuvedeliku lisamine (lk. 674)
- Puhastiharjade seadmine hooldusasendisse (lk. 673)
- Tuuleklaasi puhastiharjade asendamine (lk. 672)
- Tagaaknapuhastite vahetamine (lk. 671)
- Tuuleklaasipuhastite kasutamine (lk. 183)

Vihmaanduri mälu funktsiooni aktiveerimine ja deaktiveerimine

Vihmaandur käivitab tuuleklaasipuhastid automaatselt vastavalt sellele, kui palju vett see tuuleklaasil leiab.

Kui mälu funktsioon on aktiveeritud, siis ei tule sõiduki igakordsel käivitamisel vihmaanduri nuppu vajutada:

1. Vajutage keskekraani ülavaates **Seaded**.
2. Vajutage **My Car** → **Klaasipuhastid**.
3. Mälu funktsiooni aktiveerimiseks/deaktiveerimiseks valige **Vihmaanduri mälu**.

Sellega seotud teave

- Vihmaanduri kasutamine (lk. 184)
- Tuuleklaasi- ja laternapesurite kasutamine (lk. 186)
- Automaatse tagaklaasipuhastite kasutamine tagurdamisel (lk. 188)
- Klaasipuhastid ja pesuvedelik (lk. 183)
- Tagaakna puhastite ja tagaakna pesurite kasutamine (lk. 187)
- Aknapesuvedeliku lisamine (lk. 674)
- Puhastiharjade seadmine hooldusasendisse (lk. 673)
- Tuuleklaasi puhastiharjade asendamine (lk. 672)
- Tagaaknapuhastite vahetamine (lk. 671)
- Tuuleklaasipuhastite kasutamine (lk. 183)

Tuuleklaasi- ja laternapesurite kasutamine

Tuuleklaasi- ja laternapesurid puhastavad tuuleklaasi ja laternaide. Tuuleklaasi- ja esilaternapesurid käivitatakse parempoolse roolikangi lülitiga.

Tuuleklaasi- ja esilaternapesurite käivitamine



Pesurifunktsioon, parempoolse roolikangi lüliti.

- Tuuleklaasi- ja tulede pesuri käivitamiseks lükake parempoolset kangi rooli suunas.
 - > Tuuleklaasipuhastid teevad pärast roolikangi lahtilaskmist veel mitu tõmmet.

! TÄHTIS TEAVE

Ärge aktiveerige pesuvedelikusüsteemi, kui see on külmunud või kui pesuvedelikumahuti on tühi. Vastasel juhul võib pump rikki minna.

Esitulede pesurid*

Kui esituled on sisse lülitatud, pestakse vedeliku säästmiseks esitulesid määratletud ajavahemike järel automaatselt.

Pesemise piiramine

Kui paagis on järel vaid umbes 1 liiter (1 kvart) pesuvedelikku ja juhiakraanil kuvatakse teade **Pesuvedelik Tase madal Lisage** koos sümboliga , lülitatakse esitulede pesuvedeliku varustus välja. Sellega tagatakse tuuleklaasi puhastamine ja nähtavus läbi selle. Esitulesid pestakse vaid siis, kui kaug- või lähituled on sisse lülitatud.

Sellega seotud teave

- Vihmaanduri kasutamine (lk. 184)
- Automaatse tagaklaasipuhasti kasutamine tagurdamisel (lk. 188)
- Klaasipuhastid ja pesuvedelik (lk. 183)
- Vihmaanduri mälufunktsiooni aktiveerimine ja deaktiveerimine (lk. 185)
- Tagaakna puhasti ja tagaakna pesuri kasutamine (lk. 187)

- Aknapesuvedeliku lisamine (lk. 674)
- Puhastiharjade seadmine hooldusasendisse (lk. 673)
- Tuuleklaasi puhastiharjade asendamine (lk. 672)
- Tagaaknapuhasti vahetamine (lk. 671)
- Tuuleklaasipuhastite kasutamine (lk. 183)

Tagaakna puhasti ja tagaakna pesuri kasutamine



Tagaakna puhasti ja tagaakna pesur on mõeldud tagaakna puhastamiseks. Klaasipesurit/puhastit aktiveeritakse ja reguleeritakse parempoolse roolikangi lülitiga.

Tagaakna puhasti ja tagaakna pesuri aktiveerimine

i TÄHELEPANU

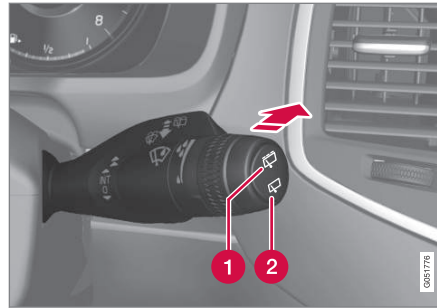
Tagaklaasipuhasti mootoril on ülekuumenemiskaitse, mis lülitub välja, kui see peaks üle kuumenema. Tagaklaasi klaasipuhasti hakkab pärast jahutustsükli möödumist uuesti tööle.



- 1 Valige tagaaknapuhasti jaoks intervallpuhastus .
 - 2 Valige tagaaknapuhasti jaoks püsikiirus .
- Liigutage parempoolset roolisamba hooba ettepoole, et käivitada tagaakna pesemine ja puhastamine.

Sellega seotud teave

- Vihmaanduri kasutamine (lk. 184)
- Tuuleklaasi- ja laternapesurite kasutamine (lk. 186)
- Automaatse tagaklaasipuhasti kasutamine tagurdamisel (lk. 188)
- Vihmaanduri mälu funktsiooni aktiveerimine ja deaktiveerimine (lk. 185)
- Klaasipuhastid ja pesuvedelik (lk. 183)
- Aknapesuvedeliku lisamine (lk. 674)

- Puhastiharjade seadmine hooldusasendisse (lk. 673)
- Tuuleklaasi puhastiharjade asendamine (lk. 672)
- Tagaaknapuhasti vahetamine (lk. 671)
- Tuuleklaasipuhastite kasutamine (lk. 183)

Automaatse tagaklaasipuhasti kasutamine tagurdamisel

Tagurpidikäigu sisselülitamine sellel ajal, kui tuuleklaasipuhastid on sisse lülitatud, aktiveerib tagaakna puhastuse. Funktsioon seiskub tagurduskäigu väljalülitamisel.

1. Vajutage keskekraani ülavaates **Seaded**.
2. Vajutage **My Car → Klaasipuhasti**.
3. Tagurdamisel klaasipuhasti aktiveerimiseks/deaktiveerimiseks valige **Automaatne tagaklaasipuhasti**.

Kui tagumine klaasipuhasti juba töötab pideva kiirusega, siis tagurpidikäigu rakendamisel muutust ei toimu.

Sellega seotud teave

- Vihmaanduri kasutamine (lk. 184)
- Tuuleklaasi- ja laternapesurite kasutamine (lk. 186)
- Klaasipuhastid ja pesuvedelik (lk. 183)
- Vihmaanduri mälu funktsiooni aktiveerimine ja deaktiveerimine (lk. 185)
- Tagaakna puhasti ja tagaakna pesuri kasutamine (lk. 187)
- Aknapesuvedeliku lisamine (lk. 674)
- Puhastiharjade seadmine hooldusasendisse (lk. 673)
- Tuuleklaasi puhastiharjade asendamine (lk. 672)

- Tagaaknapuhasti vahetamine (lk. 671)
- Tuuleklaasipuhastite kasutamine (lk. 183)

ISTMED JA ROOL

Manuaalne esiiste

Mugavuse suurendamiseks on auto esiistmetel mitu seadistusvalikut.

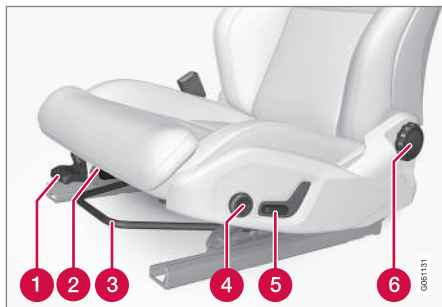

- 1 Istmepadja esiserva* ülestõstmiseks/allalaskmiseks pumbake üles/alla.¹
- 2 Muutke istmepadja pikkust*, milleks tõm-
make hooba üles ja liigutage istmepadja
käega ette või taha.
- 3 Istme ette-/tahapoole seadmiseks tõstke
käepidet ning reguleerige kaugust roolist
ja pedaalidest. Kontrollige, kas iste on
pärast asendi muutmist lukustunud.
- 4 Nimmetoe reguleerimiseks* vajutage
nuppu ette-/tahapoole/üles-/allapoole.²

¹ Kehtib vaid juhiistmele.

² Kehtib neljasuunalise nimmetoe* korral. Kahesuunalist nimmetoe* reguleeritakse ette/taha.

- 5 Istme ülestõstmiseks/allalaskmiseks
seadke juhtnuppu ülespoole/allapoole.
- 6 Seljatoe kalde muutmiseks keerake juht-
nuppu.

HOIATUS

Reguleerige juhiistme asendit enne liikuma hakkamist, mitte sõidu ajal. Veenduge, et iste oleks fikseeritud asendis, et vältida kehavigastusi äkilise pidurdamise või liiklusõnnetuse korral.

Sellega seotud teave

- Elektriline esiiste* (lk. 191)
- Elektrilise esiistme reguleerimine* (lk. 191)
- Istme, küljepeeglite ja esiklaasi ekraani* asendi salvestamine (lk. 192)
- Istme, küljepeeglite ja esiklaasi ekraani* salvestatud asendi kasutamine (lk. 193)
- Esiistme massaažisätete* määramine (lk. 195)
- Esiistme istmepadja pikkuse reguleerimine* (lk. 195)
- Esiistme massaažisätted* (lk. 194)
- Esiistme küljetugede* reguleerimine (lk. 196)

- Esiistme nimmetoe* reguleerimine (lk. 197)
- Kaassõitja istme reguleerimine juhikohalt* (lk. 198)

Elektriline esiiste*

Mugavuse suurendamiseks on auto esiistmetel mitu seadistusvalikut. Elektrilisi istmeid on võimalik liigutada ette/taha ja üles/alla. Istmepadja esiserva on võimalik üles tõsta / alla lasta ja reguleerida selle pikkust* ning seljatoe kallet on võimalik muuta. Nimmetuge* on võimalik seadistada üles/allapoole ning ettepoole/tahapoole.³

Istet saab seadistada mootori töötamise ajal ja mõnda aega pärast ukse lukust avamist, kui mootor ei tööta. Istet saab teatud aja jooksul seadistada ka pärast mootori seiskamist.

! TÄHTIS TEAVE

Elektrilistel istmetel on ülekoormuse kaitse, mis käivitub, kui mõni ese blokeerib mõnda istet. Kui see juhtub, eemaldage objekt ja seejärel liigutage uuesti istet.

Sellega seotud teave

- Manuaalne esiiste (lk. 190)
- Elektrilise esiistme reguleerimine* (lk. 191)
- Istme, küljepeeglite ja esiklaasi ekraani* asendi salvestamine (lk. 192)
- Istme, küljepeeglite ja esiklaasi ekraani* salvestatud asendi kasutamine (lk. 193)

- Esiistme massaažisätete* määramine (lk. 195)
- Esiistme istmepadja pikkuse reguleerimine* (lk. 195)
- Esiistme massaažisätteid* (lk. 194)
- Esiistme küljetugede* reguleerimine (lk. 196)
- Esiistme nimmetoe* reguleerimine (lk. 197)
- Kaassõitja istme reguleerimine juhikohalt* (lk. 198)

Elektrilise esiistme reguleerimine*

Seadke iste sobivasse asendisse, kasutades nuppu esiistme istumisalal. Mugavusfunktsioonide määramiseks keerake multifunktsionaalset nuppu⁴ üles/alla.

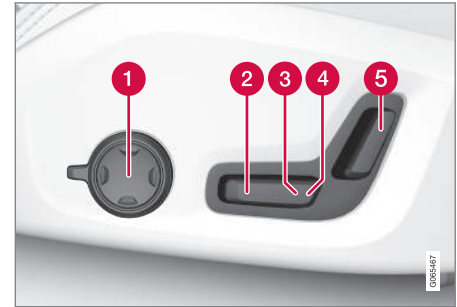

Joonisel on näha juhtelemendid neljasuunalise nimmetoega* autos. Kahesuunalise nimmetoega* autos puudub pööratav multifunktsionaalne juhtelement.

- 1 Neljasuunalise nimmetoega* autodes keerake multifunktsionaalset juhtelementi⁴ üles/alla, et määrata eri mugavusfunktsioone. Kahesuunalise nimmetoega* autos kasutage ümmargust nuppu nimmetoe reguleerimiseks ette/taha.
- 2 Istmepadja esiserva tõstmiseks/langetamiseks seadistage üles/alla.

³ Kehtib neljasuunalise nimmetoe* korral. Kahesuunalist nimmetuge* reguleeritakse ette/taha.

⁴ Pole saadaval kahesuunalise nimmetoega autodes*.

- ◀◀ **3** Istme ülestõstmiseks/allalaskmiseks seadke juhtnuppu ülespoole/allapoole.
- 4** Istme edasi-/tagasiliigutamiseks seadke juhtnuppu ettepoole/tahapoole.
- 5** Seljatoe kalde muutmiseks seadke juhtnuppe ette-/tahapoole.

Liigutamine on võimalik ainult ühes suunas korraga (ette/taha/üles/alla).

Esiistmete seljatoed saab ettepoole täiesti alla lasta.

Sellega seotud teave

- Manuaalne esiiste (lk. 190)
- Elektriline esiiste* (lk. 191)
- Istme, küljepeeglite ja esiklaasi ekraani* asendi salvestamine (lk. 192)
- Istme, küljepeeglite ja esiklaasi ekraani* salvestatud asendi kasutamine (lk. 193)
- Esiistme massaažisätete* määramine (lk. 195)
- Esiistme istmepadja pikkuse reguleerimine* (lk. 195)
- Esiistme massaažisätted* (lk. 194)
- Esiistme küljetugede* reguleerimine (lk. 196)
- Esiistme nimmetoe* reguleerimine (lk. 197)
- Kaassõitja istme reguleerimine juhikohalt* (lk. 198)

Istme, küljepeeglite ja esiklaasi ekraani* asendi salvestamine

Elektrilise istme*, küljepeeglite ja esiklaasi ekraani* asendit saab mäluunupudes salvestada.

Salvestage elektrilise istme*, küljepeeglite ja esiklaasi ekraani* jaoks mäluunupudega kolm eri asendit. Nupud asuvad ühe või mõlema esiukse siseküljel*.

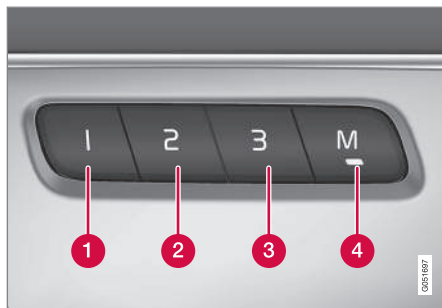

- 1** Mäluunupp.
- 2** Mäluunupp.
- 3** Mäluunupp.
- 4** Sätete salvestamise nupp **M**.

Asendi salvestamine

1. Seadke iste, küljepeeglid ja esiklaasinäidik sobivasse asendisse.

2. Vajutage ja hoidke all nuppu **M**. Nupu valgusnäidik süttib.
3. Hoidke kolme sekundi jooksul all nuppu **1**, **2** või **3**.
 - > Kui asend on valitud mäluunupuga salvestatud, kostab helisignaal ja nupu **M** märgutuli kustub.

Kui ühtki mäluunuppu kolme sekundi jooksul ei vajutata, siis nupp **M** kustub ja salvestamist ei toimu.

Enne uue mälu seadistamist tuleb istme, küljepeeglite ja esiklaasi ekraani asendit muuta.

i TÄHELEPANU

Salvestatud asendite toimimiseks tuleb kõik juhi profiilid seadistada **Kaitse profiili** olekus.

Sellega seotud teave

- Manuaalne esiiste (lk. 190)
- Elektriline esiiste* (lk. 191)
- Elektrilise esiistme reguleerimine* (lk. 191)
- Istme, küljepeeglite ja esiklaasi ekraani* salvestatud asendi kasutamine (lk. 193)
- Esiistme massaažisätete* määramine (lk. 195)
- Esiistme istmepadja pikkuse reguleerimine* (lk. 195)

- Esiistme massaažisätteid* (lk. 194)
- Esiistme küljetugede* reguleerimine (lk. 196)
- Esiistme nimmetoe* reguleerimine (lk. 197)
- Kaassõitja istme reguleerimine juhikohalt* (lk. 198)
- Külgepeeglite nurga reguleerimine (lk. 177)
- Esiklaasinäidiku sätteid* (lk. 146)
- Juhiprofiili kaitsmine (lk. 141)

Istme, küljepeeglite ja esiklaasi ekraani* salvestatud asendi kasutamine

Kui elektrilise istme*, küljepeeglite ja esiklaasi ekraani* asendid on salvestatud, saab neid aktiveerida mäluunuppe kasutades.

Salvestatud seadistuse kasutamine

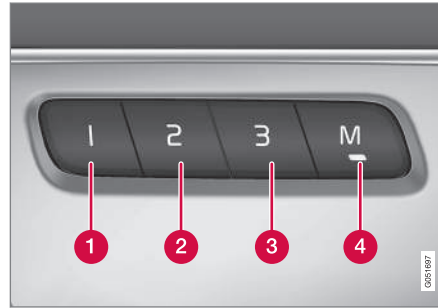

Salvestatud sätet saab kasutada, kui esiüksed on avatud või suletud.

Avatud esiuks

- Vajutage lühidalt üht mäluunuppu **1 - 3**. Elektriline iste, küljepeeglid ja esiklaasinäidik liiguvad ja peatuvad asendites, mis on salvestatud valitud mäluunupu alla.

Suletud esiuks

- Hoidke üht mäluunuppu **1 - 3** all, kuni iste, küljepeeglid ja esiklaasinäidik peatuvad valitud mäluunupu all salvestatud asendis.

Kui mäluunupp vabastada, siis iste, küljepeeglid ja esiklaasinäidik peatuvad.

⚠ HOIATUS

- Kuna juhiistet saab reguleerida ka siis, kui süüde on välja lülitatud, ei tohiks lapsi kunagi üksi autosse jätta.
- Istme liikumise saab peatada igal ajal, vajutades elektrilise istme juhtpaneelil suvalist nuppu.
- Ärge reguleerige istet sõitmise ajal.
- Veenduge, et reguleerimise ajal poleks midagi istmete all.

i TÄHELEPANU

Salvestatud asendite toimimiseks tuleb kõik juhi profiilid seadistada **Kaitse profiili** olekus.

Sellega seotud teave

- Manuaalne esiiste (lk. 190)
- Elektriline esiiste* (lk. 191)
- Elektrilise esiistme reguleerimine* (lk. 191)
- Istme, küljepeeglite ja esiklaasi ekraani* asendi salvestamine (lk. 192)
- Esiistme massaažisätete* määramine (lk. 195)



- Esiistme istmepadja pikkuse reguleerimine* (lk. 195)
- Esiistme massaažisätteid* (lk. 194)
- Esiistme küljetugede* reguleerimine (lk. 196)
- Esiistme nimmetoe* reguleerimine (lk. 197)
- Kaassõitja istme reguleerimine juhikohalt* (lk. 198)
- Küljpeeglite nurga reguleerimine (lk. 177)
- Esiklaasinäidiku sätteid* (lk. 146)

Esiistme massaažisätteid*

Sätteid saab muuta istme küljel oleva multifunktsionaalse juhtnupuga ja keskekraanil. Keskekraanil kuvatavad sätteid.



Istme küljel asuv multifunktsionaalne juhtnupp.

Massaaži seadistused

Massaaži jaoks on saadaval järgmised sätteid.

- **Sees/Väljas:** massaažifunktsiooni sisse- või väljalülitamiseks valige **Sees/Väljas**.
- **Programmid 1–5:** eelseadistatud massaažiprogramme on viis. Valige **Laine, Sõtk., Täiust-d, Nimmetugi** või **Õlg**.
- **Pingelisus:** valige **Madal, Normaalne** või **Kõrge**.
- **Kiirus:** valige **Aeglane, Normaalne** või **Kiire**.

Massaaži taaskäivitamine

Massaažifunktsioon lülitatakse automaatselt välja 20 minuti pärast. Funktsiooni uuesti aktiveerimine toimub käsitsi.

- Valitud massaažiprogrammi taaskäivitamiseks puudutage keskekraanil valikut **Käivita**.
 - > Massaažiprogramm käivitub. Kui ühtki toimingut ei sooritata, jääb teade üla-vaatesse.

Sellega seotud teave

- Manuaalne esiiste (lk. 190)
- Elektriline esiiste* (lk. 191)
- Elektrilise esiistme reguleerimine* (lk. 191)
- Istme, küljpeeglite ja esiklaasi ekraani* asendi salvestamine (lk. 192)
- Istme, küljpeeglite ja esiklaasi ekraani* salvestatud asendi kasutamine (lk. 193)
- Esiistme massaažisätete* määramine (lk. 195)
- Esiistme istmepadja pikkuse reguleerimine* (lk. 195)
- Esiistme küljetugede* reguleerimine (lk. 196)
- Esiistme nimmetoe* reguleerimine (lk. 197)
- Kaassõitja istme reguleerimine juhikohalt* (lk. 198)

Esiistme massaažisätete* määramine

Sätteid saab muuta istmel oleva multifunktsionaalse juhtnupuga ja keskekraanil. Keskekraanil kuvatavad sätteid.

Esiistme massaažisätete määramine

Esiistme seljatoes on massaažiseade. Massaaž toimub õhkpatjade abil, millele saab määrata eri sätteid.

Massaažifunktsiooni saab aktiveerida ainult siis, kui auto mootor töötab.

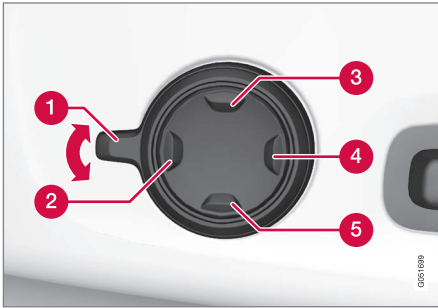

1. Multifunktsionaalset nuppu saab aktiveerida nuppu **1** üles/alla keerates. Istme seadistus kuvatakse keskekraanil.
2. Valige istmesätete menüüs **Massaaž**.

3. Eri massaažifunktsioonide vahel valimiseks kasutage keskekraani või liigutage multifunktsionaalse juhtseadise ülemise **3** / alumise **5** nupu abil kursorit üles/alla. Muutke valitud funktsiooni sätteid otse keskekraanil noolte abil või kasutage multifunktsionaalse juhtseadise eesmist **2**/tagumist **4** nuppu.

Sellega seotud teave

- Manuaalne esiiste (lk. 190)
- Elektriline esiiste* (lk. 191)
- Elektrilise esiistme reguleerimine* (lk. 191)
- Istme, küljepeeglite ja esiklaasi ekraani* asendi salvestamine (lk. 192)
- Istme, küljepeeglite ja esiklaasi ekraani* salvestatud asendi kasutamine (lk. 193)
- Esiistme istmepadja pikkuse reguleerimine* (lk. 195)
- Esiistme massaažisätteid* (lk. 194)
- Esiistme küljetugede* reguleerimine (lk. 196)
- Esiistme nimmetoe* reguleerimine (lk. 197)
- Kaassõitja istme reguleerimine juhikohalt* (lk. 198)

Esiistme istmepadja pikkuse reguleerimine*

Valitud varustuse tasemest olenevalt reguleeritakse istmepadja pikkust multifunktsionaalse nupuga* istmepadja küljel või käsitsi juhtlemendiga istmepadja esiküljel.

Istmepadja pikkuse reguleerimine multifunktsionaalse nupuga

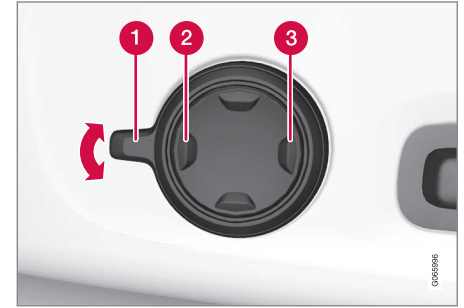

Multifunktsionaalne nupp istmepadja küljel.

1. Multifunktsionaalset nuppu saab aktiveerida nuppu **1** üles/alla keerates. Istme seadistus kuvatakse keskekraanil.
2. Valige istmesätete menüüs **Istmepad. laiend**.
 - Istmepadja pikendamiseks vajutage neljasuunalise nupu **2** esiosa.
 - Istmepadja tagasitõmbamiseks vajutage neljasuunalise nupu **3** tagaosa.



◀◀ Istmepadja pikkuse reguleerimine käsitsi

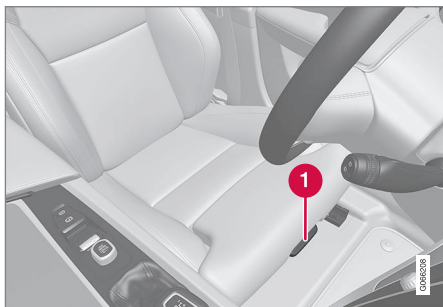

Istmepadja reguleerimise juhtnupp.

1. Võtke kinni käepidemest **1** istme ees ja tõmmake üles.
2. Reguleerige istmepadja pikkust.
3. Laske käepidemest lahti ja veenduge, et istmepadi oleks õiges asendis.

Sellega seotud teave

- Manuaalne esiiste (lk. 190)
- Elektriline esiiste* (lk. 191)
- Elektrilise esiistme reguleerimine* (lk. 191)
- Istme, küljepeegli ja esiklaasi ekraani* asendi salvestamine (lk. 192)
- Istme, küljepeegli ja esiklaasi ekraani* salvestatud asendi kasutamine (lk. 193)

- Esiistme massaažisätete* määramine (lk. 195)
- Esiistme massaažisätted* (lk. 194)
- Esiistme küljetugede* reguleerimine (lk. 196)
- Esiistme nimmetoe* reguleerimine (lk. 197)
- Kaassõitja istme reguleerimine juhikohalt* (lk. 198)

Esiistme küljetugede* reguleerimine

Muutke esiiste mugavamaks, reguleerides seljatoe külgesid.

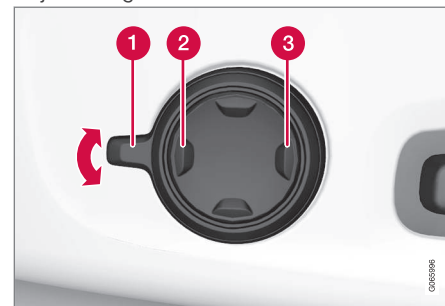

Istmepõhja küljel asuv multifunktsionaalne nupp.

Istmete seljatugesid on võimalik muuta täiendava külgtoe saamiseks. Sätteid saab muuta istmel oleva multifunktsionaalse juhtnupuga ja keskekraanil. Keskekraanil kuvatavad sätted.

Külgtoe seadistamiseks:

1. Multifunktsionaalset nuppu saab aktiveerida seda üles/alla keerates **1**. Istme seadistus kuvatakse keskekraanil.
2. Valige istmesätete menüüs **Külgpõlstrid**.
 - Küljetoe suurendamiseks vajutage neljasuunalise nupu esiosa **2**.
 - Küljetoe vähendamiseks vajutage neljasuunalise nupu tagaosa **3**.

Sellega seotud teave

- Manuaalne esiiste (lk. 190)
- Elektriline esiiste* (lk. 191)
- Elektrilise esiistme reguleerimine* (lk. 191)
- Istme, küljepeeglite ja esiklaasi ekraani* asendi salvestamine (lk. 192)
- Istme, küljepeeglite ja esiklaasi ekraani* salvestatud asendi kasutamine (lk. 193)
- Esiistme massaažisätete* määramine (lk. 195)
- Esiistme istmepadja pikkuse reguleerimine* (lk. 195)
- Esiistme massaažisätteid* (lk. 194)
- Esiistme nimmetoe* reguleerimine (lk. 197)
- Kaassõitja istme reguleerimine juhikohalt* (lk. 198)

Esiistme nimmetoe* reguleerimine

Nimmetuge reguleeritakse nupuga istmepadja küljel.



Multifunktsionaalne nupp neljasuunalise nimmetoe* autodes.

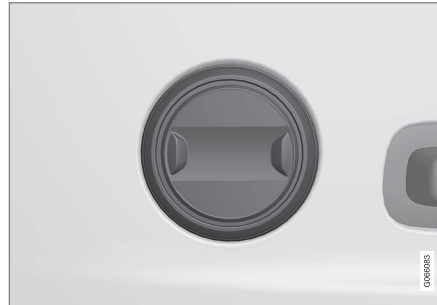

Nupp kahesuunalise nimmetoe* autodes.

Nimmetuge reguleeritakse, kasutades multifunktsionaalset nuppu neljasuunalise nimme-

toega* autodes või ümmargust nuppu kahe-suunalise nimmetoe* autodes. Nupp asub istme küljel. Valitud varustusetasemest olenevalt saab nimmetuge reguleerida ette/taha ja üles/alla (neljasuunaline nimmetugi) või ette/taha (kahesuunaline nimmetugi).

Nimmetoe reguleerimine autos neljasuunalise nimmetoe*ga

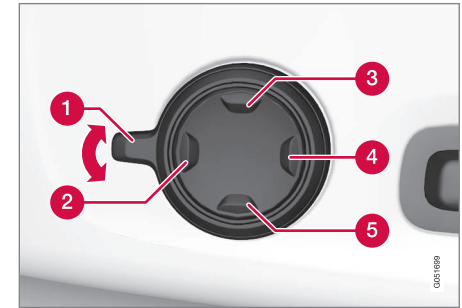

1. Multifunktsionaalset nuppu saab aktiveerida nuppu **1** üles/alla keerates. Istme seadistus kuvatakse keskekraanil.



- ◀ 2. Valige istmesätete menüüs **Nimmetugi**.
- Nimmetoe üles/alla liigutamiseks vajutage nuppu üles **3**/alla **5**.
 - Nimmetoe suurendamiseks vajutage nupu esiosa **2**.
 - Nimmetoe vähendamiseks vajutage nupu tagaosa **4**.

Nimmetoe reguleerimine autos kahe-suunalise nimmetoega

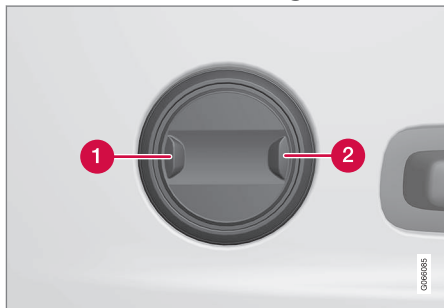

1. Nimmetoe suurendamiseks vajutage ümmarguse nupu esiosa **1**.
2. Nimmetoe vähendamiseks vajutage ümmarguse nupu tagaosa **2**.

Sellega seotud teave

- Manuaalne esiiste (lk. 190)
- Elektriline esiiste* (lk. 191)

- Elektrilise esiistme reguleerimine* (lk. 191)
- Istme, küljepeeglite ja esiklaasi ekraani* asendi salvestamine (lk. 192)
- Istme, küljepeeglite ja esiklaasi ekraani* salvestatud asendi kasutamine (lk. 193)
- Esiistme massaažisätete* määramine (lk. 195)
- Esiistme istmepadja pikkuse reguleerimine* (lk. 195)
- Esiistme massaažisätted* (lk. 194)
- Esiistme küljetugede* reguleerimine (lk. 196)
- Kaassõitja istme reguleerimine juhikohalt* (lk. 198)

Kaassõitja istme reguleerimine juhikohalt*

Esiistet on võimalik reguleerida juhiistmelt.

Funktsiooni aktiveerimine

Funktsioon aktiveeritakse keskekraani funktsioonivaate kaudu.



Aktiveerimiseks vajutage nuppu **Seadista kaassõitja istet**.

Seadista kõrvalistuja istet

Funktsiooni aktiveerimisest alates on juhil kaassõitja istme reguleerimiseks 10 sekundit. Kui selle aja jooksul reguleerimist ei toimu, lülitub funktsioon välja.

Juht võib kaassõitja istet reguleerida juhiistme juhtnuppudega:

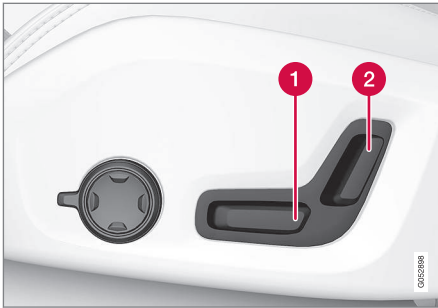

- 1 Kaassõitja Istme edasi-/tagasilügitamiseks seadke juhtnuppu ette-/tahapoole.
- 2 Kaassõitja seljatoe kalde muutmiseks seadke juhtnuppe ette-/tahapoole.

Sellega seotud teave

- Manuaalne esiiste (lk. 190)
- Elektriline esiiste* (lk. 191)
- Elektrilise esiistme reguleerimine* (lk. 191)
- Istme, küljepeeglite ja esiklaasi ekraani* asendi salvestamine (lk. 192)
- Istme, küljepeeglite ja esiklaasi ekraani* salvestatud asendi kasutamine (lk. 193)
- Esiistme massaažisätete* määramine (lk. 195)
- Esiistme istmepadja pikkuse reguleerimine* (lk. 195)
- Esiistme massaažisätted* (lk. 194)

- Esiistme küljetugede* reguleerimine (lk. 196)
- Esiistme nimmetoe* reguleerimine (lk. 197)

Teise istmerea seljatugede allalaskmine

Seljatugesid saab eraldi ettepoole langetada.

HOIATUS

- Enne sõidu alustamist reguleerige istet ja fikseerige see. Olge istme reguleerimisel ettevaatlik. Hooletu või ettevaatamatu reguleerimine võib põhjustada inimvigastusi.
- Pika eseme vedamisel tuleb see järsu pidurduse tagajärjel kaasneva võimaliku kehavigastuse ja kahjustuste vältimiseks alati korralikult kinnitada.
- Autosse pagasi paigutamisel ja selle eemaldamisel lülitage mootor alati välja ja rakendage seisupidur.
- Automaatkäigukastiga autodel liigutage käigukang eksliku valimise vältimiseks asendisse **P**.

TÄHTIS TEAVE

Istme seljatoe allalaskmisel peab tagaiste olema tühi. Ka turvavööd ei tohi olla ühendatud. Vastasel korral võivad tagaistmepolstrid viga saada.





! TÄHTIS TEAVE

Enne keskmise istme seljatoe langetamist peab integreeritud turvatooli istmepadi* olema alumises asendis.

Keskmise istme käetugi* tuleb enne istme allalaskmist üles tõsta.

i TÄHELEPANU

Tagaistmete seljatugede täielikuks kokkuliigendamiseks võib osutada vajalikuks esiistmete ettelükkamine ja/või seljatugede püstisuumamine.

Võib-olla on vaja ka tagaistmed tahapoole paigutada.

Teise istmerea langetamisel peavad istmed olema tõstetud asendis; neid ei tohi langetada, kui istmed on kolmandale istmereale pääsuks või sealt lahkumiseks ettepoole kallutatud.

Keskmine iste⁵



Seljatoe allalaskmiseks tehke järgmist.

1. Langetage peatugi käsitsi.
2. Tõmmake keskmise istme paremal pool olevat rihma.
3. Langetage seljatuge ettepoole, kuni see paika lukustub. Istmepadi liigub alla/ette, kui seljatugi alla lastakse, et tekiks üheta-sane pind.

Seljatoe ülestõstmine püstisesse asendisse.

1. Tõmmake rihma.
2. Tõstke seljatuge ning vabastage rihm. Liigutage seljatuge kuni lukusti riivistub.
3. Vajadusel tõstke peatuge.

Äärmised istmed⁶



Seljatoe allalaskmiseks tehke järgmist.

i TÄHELEPANU

Teise istmerea seljatugede langetamisel alustage alati istme tavaasendist.

Ärge kasutage langetushooba, kui iste on kolmanda istmerea jaoks sisenemise/väljumise asendis.

1. Tõmmake istme kõrval olev käepide üles ja hoidke seda seljatoe langetamise ajal ülemises asendis.

⁵ Nelja või kuue istmega autodes ei ole keskmist istet.

⁶ Joonisel on näha seitsme istmega auto.

2. Veenduge, et seljatugi koos peatoega ei puutuks langetatud asendis kokku eesmise istmega. Langetage seljatuge ettepoole, kuni see paika lukustub.
 - > Istmepadi liigub alla/ette, kui seljatugi alla lastakse, et tekiks ühetasane pind. Peatugi liigub automaatselt alla, kui tagaiste alla lastakse.

⚠ HOIATUS

Veenduge pärast seljatoe langetamist, et see on korralikult paika lukustunud.

Seljatoe ülestõstmine püstisesse asendisse.

1. Tõmmake istme kõrval olev käepide üles ja hoidke seda seljatoe tõstmise ajal ülemisses asendis.
2. Veenduge, et seljatugi koos peatoega ei puutuks tõstmisel eesoleva istmega kokku. Tõstke seljatuge ning vabastage käepide.
3. Vajutage seljatuge, kuni lukk läheb kinni.
4. Tõstke peatuge käsitsi.

⚠ HOIATUS

Veenduge, et tagaistme seljatugi ja peatugi on pärast ülespööramist õigesti fikseerunud.

Kui tagaistmetel on reisijaid, tuleb külgmiste istmete peatoed alati üles tõsta.

⚠ HOIATUS

Teise istmerea aknaaluste istmete peatoed tuleb alati tõsta, kui kolmas istmerida* on kasutusel.

Sellega seotud teave

- Teise istmerea peatugede reguleerimine (lk. 201)
- Teise istmerea istmete pikisuunas reguleerimine* (lk. 203)
- Teise istmerea seljatoe kalde reguleerimine (lk. 204)
- Juurdepääs kolmandale istmereal ja sealt väljumine* (lk. 205)
- Kolmanda istmerea seljatugede allalaskmine* (lk. 206)

Teise istmerea peatugede reguleerimine

Reguleerige keskmise istme peatuge vastavalt kaassõitja pikkusele.⁷ Laske välimiste istmete peatoed* alla, et tagasuunas nähtavust parandada.

Peatoe reguleerimine, keskmine iste

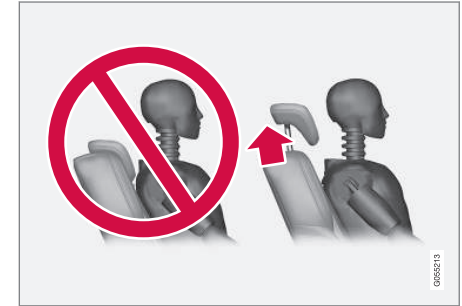

Keskmise istme peatuge saab reguleerida sõitja pea kõrgusele, et võimalusel saaks kogu pead toetada. Nihutage seda käsitsi vastavalt vajadusele üles.

⁷ Nelja või kuue istmeka autos ei ole keskmist istet.



Peatoe allalaskmiseks vajutage nupp (asub seljatoe ja peatoe vahelise ala keskel, vt joonist) alla ning samal ajal vajutage peatuge ettevaatlikult allapoole.

HOIATUS

Kui keskmist istet ei kasutata, peab selle peatugi olema kõige alumises asendis. Kui kasutate keskmist istet, peab peatugi olema kaassõitja jaoks õigele kõrgusele seatud, nii et see kataks võimalusel kogu pea tagaosa.

Tagaistme äärmiste peatugede elektriline allalaskmine*



Välimist peatuge saab sisse tömmata keskeraani funktsioonivaate kaudu. Peatugesid saab alla lasta süüteasendis **O**.



Langetamise aktiveerimiseks/deaktiveerimiseks vajutage nuppu **Peatugi kokku**.

Tõmba peatugi käsitsi üles, kuni kuuled klõpsatust.

HOIATUS

Kui äärmistel tagaistmetel on kaassõitjad, siis ärge äärmisi peatugesid alla laske.

HOIATUS

Peatugi peab pärast üles keeramist oma asendis fikseeruma.

HOIATUS

Teise istmerea aknaaluste istmete peatoed tuleb alati tõsta, kui kolmas istmearida* on kasutusel.

Sellega seotud teave

- Teise istmerea seljatugede allalaskmine (lk. 199)
- Teise istmerea istmete pikisuunas reguleerimine* (lk. 203)
- Teise istmerea seljatoe kalde reguleerimine (lk. 204)
- Juurdepääs kolmandale istmeariale ja sealt väljumine* (lk. 205)
- Kolmanda istmerea seljatugede allalaskmine* (lk. 206)

Teise istmerea istmete pikisuunas reguleerimine*

Kuue ja seitsme istmega* autos saab teise istmerea istmeid seada eraldi ette- või tahapoole, et teises ja kolmandas reas istujate jalaruumi kohandada. Viie istmega autos ei saa tagaistmeid ette-tahasuunas reguleerida.⁸

Istmere reguleerimine seitsmekohalises autos



- 1) Tõmmake istme all asuvat käepidet.
- 2) Libistage iste ette- või tahapoole soovitud asendisse.
3. Vabastage käepide ning liigutage istet kuni lukusti riivistub,

⁸ Viie istmega autod on saadaval vaid mõnedes riikides.

⁹ Kuue istmega autod on saadaval vaid mõnedes riikides.

Kontrollige, kas iste on pärast asendi muutmist lukustunud.

HOIATUS

- Enne sõidu alustamist reguleerige istet ja fikseerige see. Olge istme reguleerimisel ettevaatlik. Hooletu või ettevaatamatu reguleerimine võib põhjustada inimvigastusi.
- Pika eseme vedamisel tuleb see järsu pidurduse tagajärjel kaasneva võimaliku kehavigastuse ja kahjustuste vältimiseks alati korralikult kinnitada.
- Autosse pagasi paigutamisel ja selle eemaldamisel lülitage mootor alati välja ja rakendage seisupidur.
- Automaatkäigukastiga autodel liigutage käigukang eksliku liigutamise vältimiseks asendisse **P**.

Istmere reguleerimine kuuekohalises autos⁹



- 1) Tõmmake istme all asuvat käepidet.
- 2) Libistage iste ette- või tahapoole soovitud asendisse.
3. Vabastage käepide ning liigutage istet kuni lukusti riivistub,

Kontrollige, kas iste on pärast asendi muutmist lukustunud.

Sellega seotud teave

- Teise istmerea seljatugede allalaskmine (lk. 199)
- Teise istmerea peatugede reguleerimine (lk. 201)

- Teise istmerea seljatoe kalde reguleerimine (lk. 204)
- Juurdepääs kolmandale istmerealale ja sealt väljumine* (lk. 205)
- Kolmanda istmerea seljatugede allalaskmine* (lk. 206)

Teise istmerea seljatoe kalde reguleerimine

Seljatoe kalde saab teise istmerea iga istme jaoks eraldi reguleerida.

Keskmine iste¹⁰



1. Tõmmake keskmise istme paremal pool olevat rihma.
2. Seljatoe kalde seadmiseks ette-/tahapoole suurendage/vähendage koormust seljatoele.
3. Seljatoe lukustamiseks vabastage rihm ning liigutage seljatuge kuni lukusti riivistub.

Kontrollige, kas iste on pärast asendi muutmist lukustunud.

Äärmised istmed



1. Tõmmake istme küljel olevat käepidet ülespoole.
2. Seljatoe kalde seadmiseks ette-/tahapoole suurendage/vähendage koormust seljatoele.
3. Seljatoe lukustamiseks vabastage käepide ning liigutage seljatuge kuni lukusti riivistub.

Kontrollige, kas iste on pärast asendi muutmist lukustunud.

¹⁰ Nelja või kuue istmega autodes ei ole keskmist istet.

⚠ HOIATUS

- Enne sõidu alustamist reguleerige istet ja fikseerige see. Olge istme reguleerimisel ettevaatlik. Hooletu või ettevaatamatu reguleerimine võib põhjustada inimvigastusi.
- Pika eseme vedamisel tuleb see järsu pidurduse tagajärjel kaasneva võimaliku kehavigastuse ja kahjustuste vältimiseks alati korralikult kinnitada.
- Autosse pagasi paigutamisel ja selle eemaldamisel lülitage mootor alati välja ja rakendage seisupidur.
- Automaatkäigukastiga autodel liigutage käigukang eksliku liigutamise vältimiseks asendisse **P**.

Sellega seotud teave

- Teise istmerea seljatugede allalaskmine (lk. 199)
- Teise istmerea peatugede reguleerimine (lk. 201)
- Teise istmerea istmete pikisuunas reguleerimine* (lk. 203)
- Juurdepääs kolmandale istmereal ja sealt väljumine* (lk. 205)
- Kolmanda istmerea seljatugede allalaskmine* (lk. 206)

Juurdepääs kolmandale istmereal ja sealt väljumine*

Teist istmerida saab reguleerida, et lihtsustada juurdepääsu kolmandale istmereal*.



Illustratsioon on üldine.

Seljatoe allalaskmiseks tehke järgmist.

1. Tõmmake teise istmerea välisistme ülaoas olevat käepidet üles-/ettepoole.
2. Paigutage seljatugi ettepoole ja libistage kogu istet ettepoole.

Istme ülestõstmine püstisesse asendisse.

- Libistage istet tahapoole, kuni see jõuab tõkestini. Seljatugi peab kergesti tagasi õigesse asendisse langema.

ⓘ TÄHELEPANU

Kui keskmise istmerea seljatuge ei saa autosse sisenemise või sealt väljumise järel lukustada, tuleb seda võib-olla pisut jõulisemalt ettepoole ja siis tagasi liigutada.

⚠ HOIATUS

Veenduge, et tagaistme seljatugi ja peatugi on pärast ülespöörämist õigesti fikseerunud.

Kui tagaistmetel on reisijaid, tuleb külgmiste istmete peatoed alati üles tõsta.

Sellega seotud teave

- Teise istmerea seljatugede allalaskmine (lk. 199)
- Teise istmerea peatugede reguleerimine (lk. 201)
- Teise istmerea istmete pikisuunas reguleerimine* (lk. 203)
- Teise istmerea seljatoe kalde reguleerimine (lk. 204)
- Kolmanda istmerea seljatugede allalaskmine* (lk. 206)

Kolmanda istmerea seljatugede allalaskmine*

Kolmandas istmereas on kaks eraldi istet. Neid saab eraldi ettepoole langetada.

! TÄHTIS TEAVE

Kolmanda rea istmete seljatugede allalaskmiseks tuleb võib-olla teise rea istmete asendit ja nurka muuta.



1. Tõmmake seljatoe ülaosas asuvat käepidet üles-/ettepoole.
2. Veenduge, et seljatugi koos peatoega ei puutuks langetatud asendis kokku eesoleva istmega. Klapi seljatugi ette.
 - > Istmepadi liigub alla/ette, kui seljatugi alla lastakse, et tekiks ühetasane pind. Peatugi liigub automaatselt alla, kui tagaiste alla lastakse.

Istme tõstmiseks tõstke seljatuge niikaua kuni see lukustab. Peatoo saab käsitsi üles tõsta.

! HOIATUS

Veenduge, et tagaistme seljatugi ja peatugi on pärast ülespööramist õigesti fikseerunud.

Kui tagaistmetel on reisijaid, tuleb külgmiste istmete peatoed alati üles tõsta.

Sellega seotud teave

- Teise istmerea seljatugede allalaskmine (lk. 199)
- Teise istmerea peatugede reguleerimine (lk. 201)
- Teise istmerea istmete pikisuunas reguleerimine* (lk. 203)
- Teise istmerea seljatoe kalde reguleerimine (lk. 204)
- Juurdepääs kolmandale istmereal ja sealt väljumine* (lk. 205)

Rooli juhtnupud ja signaal

Roolil on helisignaali ja juhtnupud nt juhi tugisüsteemide ja häältuvastuse jaoks.

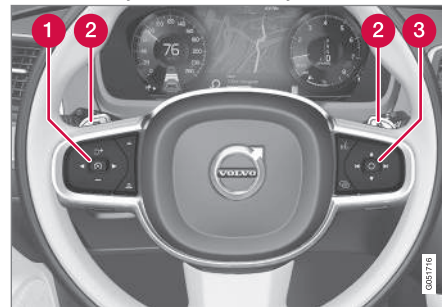

Roolil asuvad klahvistikud ja labad*

- 1 Juhi tugisüsteemide juhtnupud.¹¹
- 2 Laba* käsitsi käiguvahetuseks automaatkäigukastiga.
- 3 Nupud hääljuhtimiseks, esiklaasi näidiku seadistamiseks, samuti ka menüü, sõnumite ja telefoni juhtimiseks.

Helisignaal



Helisignaal asub rooli keskel.

Sellega seotud teave

- Roolilukk (lk. 207)
- Rooli reguleerimine (lk. 207)

Roolilukk

Roolilukk muudab auto juhtimise keeruliseks näiteks varastamise korral. Rooliluku lukustamisel või avanemisel kostab mehaaniline heli.

Rooliluku aktiveerimine

Roolilukk aktiveeritakse siis, kui auto väljastpoolt lukustatakse ja mootor on välja lülitatud. Kui auto jäetakse lukustamata, siis aktiveerub roolilukk mõne aja pärast automaatselt.

Rooliluku väljalülitamine

Roolilukk lülitatakse välja siis, kui auto väljastpoolt lukust avatakse. Kui auto ei lukus, inaktiveeritakse roolilukk seniks, kuni kaugjuhtimispuul on salongis ja auto käivitatakse.

Sellega seotud teave

- Rooli juhtnupud ja signaal (lk. 206)
- Rooli reguleerimine (lk. 207)

Rooli reguleerimine

Rooli saab reguleerida eri asenditesse.

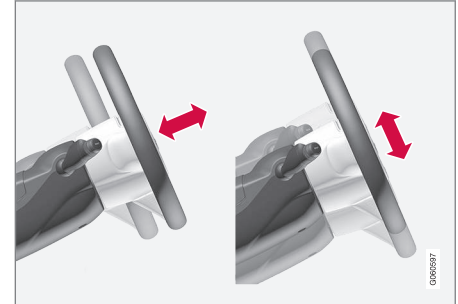

Rooli kõrgust ja kaugust saab reguleerida.

HOIATUS

Enne sõidu alustamist reguleerige rooli ja fikseerige see. Rooli ei tohi sõidu ajal kunagi reguleerida.

¹¹ Kiiruspiirik, püsikiirushoidik, kohanduv kiirushoidik* pikivahe hoiatus* ja Pilot Assist.

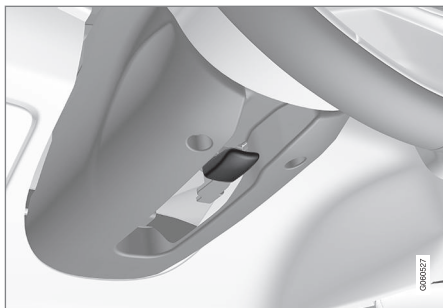

Kang rooli reguleerimiseks.

1. Rooliratta vabastamiseks lükake hoob ette.
2. Reguleerige rool endale sobivasse asendisse.
3. Rooliratta asendisselukustamiseks tõmmake hoob taha. Juhul kui kang on jäik, vajutage või tõstke kergelt rooli, samal ajal kangi tagasi lükates.

Sellega seotud teave

- Roolilukk (lk. 207)
- Rooli juhtnupud ja signaal (lk. 206)
- Elektrilise esiistme reguleerimine* (lk. 191)
- Kiirusest olenev juhtajami koormusjõud (lk. 298)

KLIMASEADE

Kliimaseade

See auto on varustatud elektroonilise kliimaseadmega. Kliimaseade jahutab või soojendab õhku salongis ning eemaldab sellest üleliigse niiskuse.

Kõiki kliimajuhtimissüsteemi funktsioone saab hallata keskekraanilt ja keskkonsooli füüsiliste nuppudega.

Mõnda tagaistme funktsiooni saab juhtida ka kliimaseadme juhtnuppudega* tunnelkonsooli tagaosas.

i TÄHELEPANU

Vajaduse korral võib kliimaseadet kasutada kesksel ekraanil asuva meediasüsteemi jahutamiseks. Sel juhul kuvatakse juhi-ekraanil teade **Kliimasüsteem Infotainment-süsteemi jahutamine**.

Sellega seotud teave

- Kliimavööndid (lk. 210)
- Kliimaseade – andurid (lk. 211)
- Tajutav temperatuur (lk. 211)
- Kliimaseadme häälega juhtimine (lk. 212)
- Seisukliima* (lk. 238)
- Kütteseade* (lk. 246)
- Õhu kvaliteet (lk. 213)
- Õhujaoitus (lk. 216)
- Kliima juhtnupud (lk. 221)

Kliimavööndid

Kliimavööndite arv määrab suvandid temperatuuri seadmiseks salongi eri osades.

Kahevööndiline kliimasüsteem

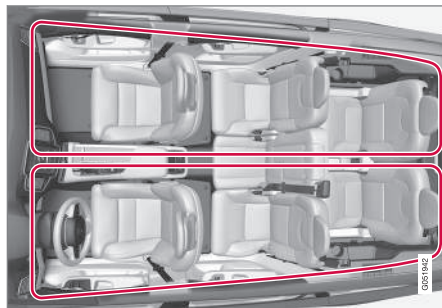

Kahevööndiline kliima

Kahevööndilise kliima puhul saab salongi vasakule ja paremale poolele seada eraldi temperatuuri.

Neljavööndiline kliima*

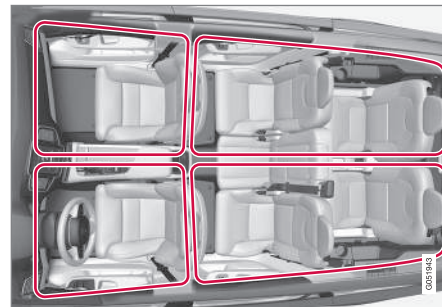

Neljavööndiline kliima.

Neljavööndilise kliima puhul saab salongi vasakule ja paremale poolele nii esi- kui ka tagaistmete osas seada eraldi temperatuuri.

Sellega seotud teave

- Kliimaseade (lk. 210)

Kliimaseade – andurid

Kliimaseadmesüsteemil on mitu andurit, mille abil auto kliimat reguleeritakse. Ärge katke ega blokeerige andureid riiete ega muude esemetega.

Andurite paigutus

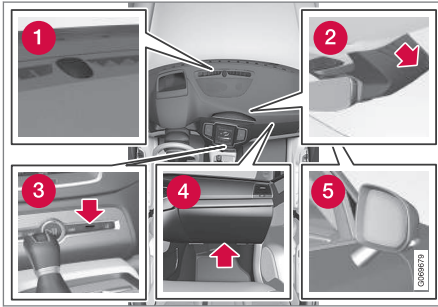

- 1 Päikeseandur – näidikuploki ülaosas.
- 2 Niiskusandur – salongi tahavaatepeegli korpuses.
- 3 Salongi temperatuuriandur – kasutatakse keskkonsooli füüsiliste nuppudega.
- 4 Lenduvate mikroosakeste andur* – kindalaeka all.
- 5 Välistemperatuuri andur – parempoolsel küljepeegilil.

Õhukvaliteedisüsteemi Interior Air Quality System* kuulub ka õhukvaliteediandur, mis on paigaldatud kliimaseadme õhussisepääsuossa.

Sellega seotud teave

- Kliimaseade (lk. 210)
- Interior Air Quality System* (lk. 214)

Tajutav temperatuur

Kliimaseadmesüsteem reguleerib salongi kliimat lähtuvalt tajutavast temperatuurist, mitte tegelikust temperatuurist.

Salongis valitav temperatuur vastab sellele, kuidas seda tajutakse, kusjuures arvestatakse autos ja auto ümber hetkel valitsevaid tingimusi nagu välistemperatuur, õhu liikumiskiirus, õhuniiskust, päikesekiirgust jne.

Süsteem sisaldab päikeseandurit, mis tuvastab, kummalt poolt paistab päike salongi. See tähendab, et parem- ja vasakpoolse õhutussava temperatuurid võivad erineda, vaatamata sellele, et juhtnupud on mõlema poole osas seadistatud ühele ja samale temperatuurile.

Sellega seotud teave

- Kliimaseade (lk. 210)

Kliimaseadme häälega juhtimine¹

Kliimaseadme hääljuhituskäsud, millega sa muuta temperatuuri, aktiveerida istmesoojendus* või muuta ventilaatori puhumistaset.

Vajutage nuppu  ja lausuge üks järgmistest käskudest.

- **"Climate"** – käivitab kliimaseadme dialoogiakna ja kuvab käskude näited.
- **"Set temperature to X degrees"** – määrab soovitud temperatuuri.
- **"Raise temperature"/"Lower temperature"** – suurendab/vähendab temperatuuriseadet ühe astme võrra.
- **"Sync temperature"** – sünkroonib auto kõigi kliimavõõndite temperatuurid juhipoolse temperatuuri järgi.
- **"Air on feet"/"Air on body"** – avab soovitud õhuvoolu.
- **"Air on feet off"/"Air on body off"** – sulgeb soovitud õhuvoolu.
- **"Set fan to max"/"Turn off fan"** – määrab õhuvoolu seadeks **Max/Off**.
- **"Raise fan speed"/"Lower fan speed"** – suurendab/vähendab ventilaatori taset ühe astme võrra.
- **"Turn on auto"** – aktiveerib automaatselt kliima reguleerimise.

- **"Air condition on"/"Air condition off"** – aktiveerib/inaktiveerib kliimaseadme.
- **"Recirculation on"/"Recirculation off"** – aktiveerib/inaktiveerib õhuringluse.
- **"Turn on defroster"/"Turn off defroster"** – aktiveerib/deaktiveerib akende ja küljepeeglite soojenduse.
- **"Turn on max defroster"/"Turn max defroster off"** – aktiveerib/inaktiveerib maksimaalse sulatuse.
- **"Turn on electric defroster"/"Turn off electric defroster"** – aktiveerib/inaktiveerib tuuleklaasisoojenduse*.
- **Turn on rear defroster/Turn off rear defroster** – aktiveerib/inaktiveerib tagaklaasi ja küljepeeglite soojenduse.
- **"Turn steering wheel heat on"/"Turn steering wheel heat off"** – aktiveerib/inaktiveerib roolisoojenduse*.
- **"Raise steering wheel heat"/"Lower steering wheel heat"** – suurendab/vähendab roolisoojenduse seadet* ühe astme võrra.
- **"Turn on seat heat"/"Turn off seat heat"** – aktiveerib/inaktiveerib istmesoojenduse*.

- **"Raise seat heat"/"Lower seat heat"** – suurendab/vähendab istmesoojenduse seadet* ühe astme võrra.
- **"Turn on seat ventilation"/"Turn off seat ventilation"** – aktiveerib/inaktiveerib istmeventilatsiooni*.
- **"Raise seat ventilation"/"Lower seat ventilation"** – suurendab/vähendab istmeventilatsiooni seadet* ühe astme võrra.

TÄHELEPANU

Kõik süsteemi keeled ei toeta häältuvastust. Need, mis seda teevad, on saadaval olevate süsteemi keelte loetelus  sümbooli abil esile tõstetud. Selle kohta, kust leida teavet, lugege häältuvastuse seadistamise lõigus.

Sellega seotud teave

- Kliimaseade (lk. 210)
- Häältuvastus (lk. 147)
- Hääljuhitamine (lk. 148)
- Häälvahetamise seaded (lk. 151)

¹ Kehtib teatud mudelitel.

Õhu kvaliteet

Salongis kasutatud materjalid ja õhupuhas-tussüsteem tagavad, et salongi õhk on väga kvaliteetne.

Reisijateruumi viimistlusmaterjalid

Reisijateruumi sisemus on disainitud võimalikult hubaseks ja mugavaks. Mõeldud on ka reisijatele, kes kannatavad allergiate ja astma all.

Salongis tolmu hulga vähendamiseks on välja-töötatud ja katsetatud materjale, mis hoiavad salongi tolmu vaba.

Salongis ja pakiruumis olevaid vaipu saab liht-salt eemaldada ja puhastada.

Kasutage salongi puhastamiseks üksnes Volvo heaks kiidetud puhastus- ja autohooldusva-hendeid.

Õhupuhas-tussüsteem

Peale salongi filtri on autos õhupuhas-tussüs-teem, mis aitab säilitada salongis head õhu-kvaliteeti.

Sellega seotud teave

- Kliimaseade (lk. 210)
- CleanZone* (lk. 213)
- Clean Zone Interior Package* (lk. 214)
- Interior Air Quality System* (lk. 214)
- Advanced Air Cleaner* (lk. 215)
- Salongi filter (lk. 215)

CleanZone*

Funktsioon CleanZone kontrollib ja näitab, kas autosalongi hea õhukvaliteedi kõik tingi-mused on täidetud.

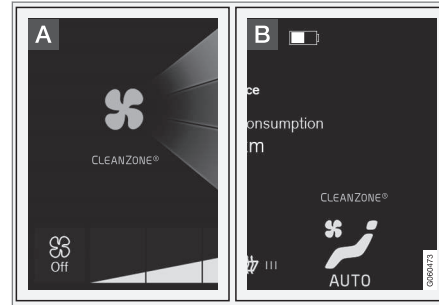

- A** Indikaator on nähtav keskekraani kliima-vaates.
- B** Indikaator on nähtav kliimareal, kui kliima-vaade pole avatud.

Kui tingimused pole täidetud, on tekst **Clean Zone** valge. Kui kõik tingimused on täidetud, muutub tekst siniseks.

Täidetud peavad olema järgmised tingimused.

- Kõik ukсед ja tagaluuk kaas on suletud.
- Kõik küljeaknad ja panoraamkatuseluuk* on suletud.
- Õhukvaliteedisüsteem Interior Air Quality System* on aktiveeritud.
- Ventilator on aktiveeritud.

- Õhuringlus on välja lülitatud.

i TÄHELEPANU

CleanZone ei viita hea kvaliteediga õhule. See üksnes tähendab, et hea õhukvaliteedi tingimused on täidetud.

Sellega seotud teave

- Õhu kvaliteet (lk. 213)
- Clean Zone Interior Package* (lk. 214)
- Interior Air Quality System* (lk. 214)
- Salongi filter (lk. 215)

Clean Zone Interior Package*

Clean Zone Interior Package (CZIP) hõlmab muuhulgas mitut uuendust salongi puhtana hoidmiseks, seda isegi allergiate ja astma all kannatavate isikute vajadusi silmas pidades. See sisaldab järgmist:

- Ventilaatori täiustatud funktsioon – ventilaator hakkab tööle, kui auto kaugjuhtpuldil avatakse. Ventilaator täidab salongi puhta õhuga. See funktsioon käivitub vajadusel ning lülitub pärast teatud aega või salongiukse avamist automaatselt välja. Ventilaatori töötamisaeg väheneb järkjärgult tänu vajadusel vähenemisele, kuni auto on 4 aastane.
- Täisautomaatne õhukvaliteedisüsteem Interior Air Quality System (IAQS).

Sellega seotud teave

- Õhu kvaliteet (lk. 213)
- CleanZone* (lk. 213)
- Interior Air Quality System* (lk. 214)
- Salongi filter (lk. 215)

Interior Air Quality System*

Interior Air Quality System (IAQS) on täisautomaatne õhukvaliteedisüsteem, mis eraldab õhust gaasid ja osakesed, et vähendada lõhna ja saasteainete sattumist salongi.

IAQS on osa Clean Zone Interior Package (CZIP) süsteemist, mis puhastab salongiõhku saastest, nt tolm, süsivesinikud, lämmastikoksiidi ja maapinnalähedane osoon.

Kui õhukvaliteediandur tuvastab, et välisõhk on saastatud, suletakse õhu sissepääs ja aktiveeritakse õhuringlus.

TÄHELEPANU

Õhu kvaliteedi andur peab olema alati sisse lülitatud, et tagada salongis võimalikult hea õhk.

Külmas kliimas on õhuringlus piiratud udu tekkimise vältimiseks.

Udu tekkimisel puhastage tuuleklaasi, külgaknaid ja tagaakent sulatusfunktsioonide abil.

Sellega seotud teave

- Õhukvaliteedianduri aktiveerimine ja deaktiveerimine* (lk. 215)
- Õhu kvaliteet (lk. 213)
- CleanZone* (lk. 213)
- Clean Zone Interior Package* (lk. 214)

- Salongi filter (lk. 215)

Õhukvaliteedianduri aktiveerimine ja deaktiveerimine*

Õhukvaliteediandur on täisautomaatse õhukvaliteedisüsteemi Interior Air Quality System (IAQS) osa.

Õhukvaliteedianduri puhul saab määrata, kas see on sisse lülitatud/välja lülitatud.

1. Vajutage keskekraani ülavaates **Seaded**.
2. Vajutage **Kliima**.
3. Õhu kvaliteedianduri aktiveerimiseks/deaktiveerimiseks valige **Õhu puhtusandur**.

Sellega seotud teave

- Interior Air Quality System* (lk. 214)

Salongi filter

Kogu autosse sisenev õhk puhastatakse filtri abil.

Salongi filtri vahetamine

Kliimaseadme jõudluse säilitamiseks tuleb filtrit regulaarselt vahetada. Järgige vahetusintervallide osas Volvo hooldusprogrammi. Kui autot kasutatakse tõsiselt saastunud keskkonnas, tuleb filtrit sagedamini vahetada.

TÄHELEPANU

Salongi filtreid on erinevat tüüpi. Veenduge, et paigaldatakse õige filter.

Sellega seotud teave

- Õhu kvaliteet (lk. 213)
- CleanZone* (lk. 213)
- Clean Zone Interior Package* (lk. 214)
- Interior Air Quality System* (lk. 214)

Advanced Air Cleaner*

Advanced Air Cleaner on täisautomaatne õhupuhasti, mis kogub saasteaineid väikeste õhus sisalduvate tahkete osakestena ja väljalaskegaasidena salongi filtrisse, parandades salongi kliimat.

Funktsioon käivitub ventilaatori käivitamisel automaatselt.

Lenduvate mikroosakeste öeldakse mõnikord PM_{2,5} (osakesed, mis on väiksemad kui 2,5 µm), niisuguste osakeste sisaldust autos mõeldakse auto ühe kliimaanduriga. Sisaldus autos on toodud allalaaditavas rakenduses Air Quality.

Sellega seotud teave

- Õhu kvaliteet (lk. 213)
- Interior Air Quality System* (lk. 214)
- CleanZone* (lk. 213)
- Clean Zone Interior Package* (lk. 214)
- Salongi filter (lk. 215)
- Kliimaseade – andurid (lk. 211)

Õhujaotus

Kliimaseadmesüsteem jaotab sissetuleva õhu salongis paljude ventilatsioonivade vahel.

Automaatne ja manuaalne õhujaotus

Kui automaatselt reguleeritav kliimaseade töötab, toimub õhuringlus automaatselt. Vajadusel saab õhuringlust ka käsitsi juhtida.

Reguleeritavad ventilatsioonivavad

Mõni auto ventilatsioonivava on reguleeritav, mis tähendab, et saate ventilatsioonivava õhuvoolu suunamiseks avada/sulgeda.

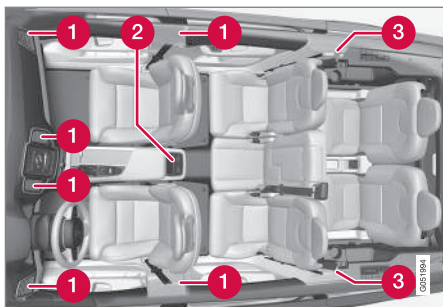

Reguleeritavate ventilatsioonivavade asukoht salongis.

- 1 Kahevööndilise kliimaga salong: neli ventilatsioonivava asuvad armatuurlaual ja üks

mõlemal esi- ja tagauksevahelisel uksepostil.

- 2 Neljavööndilise kliimaga salongi lisa* : kaks tunnelkonsooli tagaosas.
- 3 Neljavööndilise kliimaga* ja kolme istmeregaga salongi lisa – üks mõlemal uksepostil tagaukse taga.

Sellega seotud teave

- Kliimaseade (lk. 210)
- Õhujaotuse muutmise (lk. 216)
- Ventilatsioonivavade avamine, sulgemine ja suunamine (lk. 217)
- Õhujaotusvalikute tabel (lk. 218)

Õhujaotuse muutmise

Õhujaotust saab vajadusel käsitsi muuta.



- 1 Avage keskekraanilt kliimavaade, vajutades sümbolit kliimareala keskel.

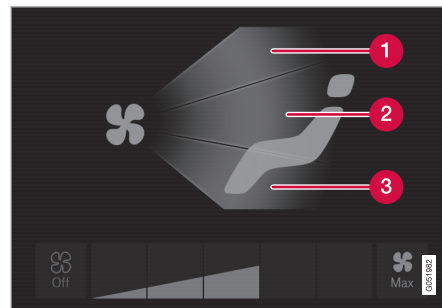

Õhujaotuse nupud kliimakuval.

- 1 Õhujaotus – esiklaasi soojendusavad
 - 2 Õhujaotus – näidikupaneeli ja keskkonsooli ventilatsioonivavad
 - 3 Õhujaotus – põranda ventilatsioonivavad
2. Vastava ventilatsioonivava avamiseks/sulgemiseks vajutage ühte või rohkemat õhujaotusnuppu.
 - > Õhujaotus on muutunud ning nuppude märgutuled süttivad/kustuvad.

Sellega seotud teave

- Õhujaotus (lk. 216)
- Ventilatsiooniavade avamine, sulgemine ja suunamine (lk. 217)
- Õhujaotusvalikute tabel (lk. 218)

Ventilatsiooniavade avamine, sulgemine ja suunamine

Teatud salongi ventilatsiooniavasid saab individuaalselt avada, sulgeda ja suunata.

Kui auto välimised ventilatsiooniavad suunata küljeakendele, saab vältida akende uduseks minemist.

Kui auto välimised ventilatsiooniavad suunata kuuma ilma korral sissepoole, muutub salongi keskkond mugavalt jahedaks.

Ventilatsiooniavade avamine ja sulgemine

- Ava õhuvoolu avamiseks/sulgemiseks liigutage õhuava all olevat reguleerimisrattast.

Mida pikemad on reguleerimisratta valged jooned, seda tugevam on õhuvool.

Ventilatsiooniavade suunamine

- Õhuava õhuvoolu suunamiseks liigutage õhuava keskel olevat hooba horisontaalselt/vertikaalselt.

Sellega seotud teave





- Õhujaotus (lk. 216)
- Õhujaotuse muutmise (lk. 216)
- Õhujaotusvalikute tabel (lk. 218)

Õhujaotusvalikute tabel

Õhujaotust saab vajadusel käsitsi muuta.

Saadaval on järgmised valikud.

	Õhujaotus	Otstarve
	Kui käsitsi režiimis pole ükski nupp valitud, naaseb kliimasüsteem automaatrežiimi.	
	Peamine õhuvool sulatusavadest. Teistest ventilatsioonivadest tuleb veidi õhku.	Takistab udu tekkimist ja jäätumist külmas ja niiskes kliimas (ventilaatori puhumistase ei tohi olla madal).
	Peamine õhuvool armatuurlaua ventilatsioonivadest. Teistest ventilatsioonivadest tuleb veidi õhku.	Tagab tõhusa jahutuse kuumas kliimas.
	Peamine õhuvool põranda ventilatsioonivadest. Teistest ventilatsioonivadest tuleb veidi õhku.	Tagab põranda soojendamise või jahutamise.

	Õhujaotus	Otstarve
	Peamine õhuvool näidikupaneeli soojendus- ja õhutusavadest. Teistest ventilatsioonivadest tuleb veidi õhku.	Sobib kasutamiseks kuumas ja kuivas kliimas.
	Peamine õhuvool sulatusavadest ja põranda ventilatsioonivadest. Teistest ventilatsioonivadest tuleb veidi õhku.	See tagab mugava oleku ja sobib hästi udu eemaldamiseks külmas või niiskes kliimas.
	Peamine õhuvool armatuurlaua ja põranda ventilatsioonivadest. Teistest ventilatsioonivadest tuleb veidi õhku.	Tagab mugava oleku päikesepaistelise, kuid jaheda ilmaga.
	Peamine õhuvool sulatusavadest ning armatuurlaua ja põranda ventilatsioonivadest.	Tasakaalustab salongi temperatuuri.

◀◀ **Sellega seotud teave**

- Õhujaotus (lk. 216)
- Ventilatsiooniavade avamine, sulgemine ja suunamine (lk. 217)
- Õhujaotuse muutmine (lk. 216)

Kliima juhtnupud

Kliimaseadmesüsteemi funktsioone juhitakse keskkonsooli füüsiliste nuppudega, keskekraanilt ja tunnelkonsooli tagaosa kliima juhtnuppudega*.

Keskkonsooli füüsilised nupud

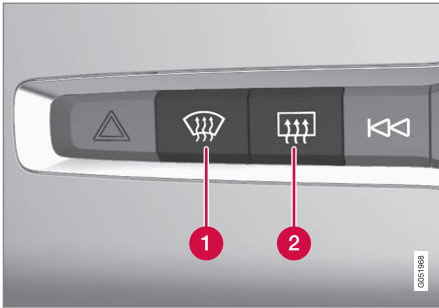

- 1 Tuuleklaasisoojenduse* ja maksimaalse sulatuse nupp.
- 2 Tagaakna ja küljepeeglite elektrisoojenduse nupp.

Kiimarida keskekraanil

Enim kasutatavaid kliimafunktsioone saab reguleerida kliimareal.

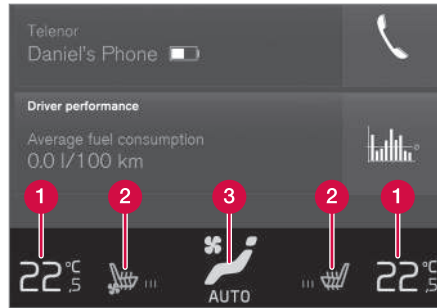

- 1 Juhi ja juhi kõrvalistuja poole temperatuuri regulaatorid.
- 2 Soojenduse* ja ventilatsiooniga* juhi- ja juhi kõrvalistuja istme ning roolisoojenduse* juhtnupud.
- 3 Nupp kliimakuva avamiseks. Nupu graafika näitab aktiveeritud kliima sätet.

Kliimakuva keskekraanil



Avage kliimavaade, vajutades sümbolit kliimareal keskel.

Varustuse tasemest olenevalt saab kliimakuva jagada mitmele vahekaardile. Sakkide vahetamiseks tõmmake sõrmega paremale/vasakule või vajutage vastavat pealkirja.

Põhikliima

Lisaks kliimareal funktsioonidele saab sakil Põhikliima juhtida ka teisi peamisi kliimafunktsioone.

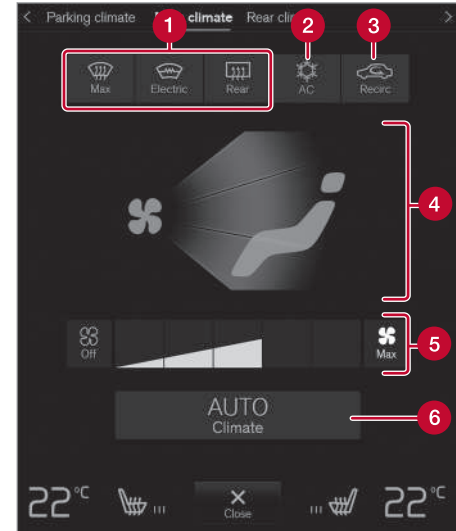

- 1 Max, Elektriline, Taga – akende ja küljepeeglite sulatamise juhtnupud.
- 2 KLS – kliimaseadme juhtnupud.
- 3 Ringlus – õhuringluse juhtnupud.



- ◀ 4 Õhujaotuse juhtnupud.
- 5 Esiistmete ventilaatori juhtnupud.²
- 6 **AUTO** – kliima automaatne reguleerimine.

Tagaistme kliima juhtimine*

Kõiki tagaistme kliimafunktsioone saab reguleerida sakil **Tagakliima**.

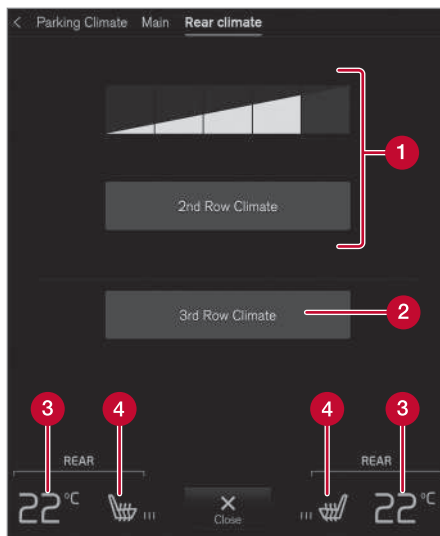

- 1 **Teise rea kliima** – juhib tagaistme, teise istmerea kliimafunktsioone. Tagaistme (teise istmerea) ventilaatori juhtnupud.
- 2 **3. rea kliima** – tagaistme, kolmanda istmerea kliimafunktsioonide juhtnupud*.
- 3 Tagaistme temperatuuri regulaatorid.
- 4 Soojendusega tagaistme juhtnupud*.

Seisukliima*

Auto seisukliimat saab juhtida sakil **Parkimiskliima**.

Tunnelkonsooli tagaosas olevad kliima juhtnupud*

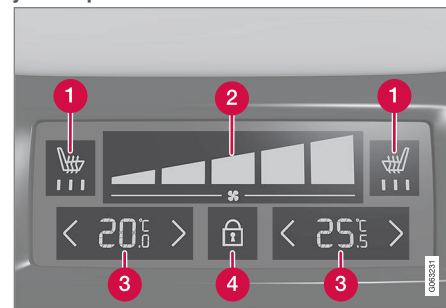

- 1 Soojendusega tagaistme juhtnupud*.
- 2 Tagaistme ventilaatori juhtnupud.
- 3 Tagaistme temperatuuri regulaatorid.
- 4 Lukustamise / lukust avamise nupp kliimapaneeil.

Kui auto tunnelkonsooli tagaosas pole kliimapaneele, aga soojendusega tagaistmed* on paigaldatud, siis saab funktsiooni juhtida tunnelkonsooli tagaosas olevate füüsiliste nuppudega.

² Kahetsoonilise kliimaseadme korral jagatakse juhtseadiseid tagaistmega.

Kliimapaneelil on ekraanilukk, et hoida ära ventilaatori kiiruse ja temperatuuri soovimatu muutmine. Kui ekraan on lukustatud, kuvatakse ainult istmete juhtnupud* ja lukust avamise nupp.

Pärast lukust avamist saab ventilaatori kiirust ja temperatuuri muuta kliimapaneelil, kus kuvatakse kõik valitud kliimaseaded. Pärast inaktiivsuseperioodi lukustub ekraan automaatselt.

Sellega seotud teave

- Kliimaseade (lk. 210)
- Soojendusega esiistme aktiveerimine ja deaktiveerimine* (lk. 223)
- Soojendusega tagaistme aktiveerimine ja deaktiveerimine* (lk. 224)
- Ventilatsiooniga esiistme aktiveerimine ja deaktiveerimine* (lk. 225)
- Rooli soojenduse aktiveerimine ja deaktiveerimine* (lk. 226)
- Auto kliimaseadme aktiveerimine (lk. 227)
- Õhuringluse aktiveerimine ja deaktiveerimine (lk. 227)
- Maksimaalse võimsusega sulatuse aktiveerimine ja deaktiveerimine (lk. 228)
- Tuuleklaasi soojenduse aktiveerimine ja deaktiveerimine* (lk. 229)
- Tagaklaasi ja külgspeeglite soojenduse aktiveerimine ning deaktiveerimine (lk. 231)
- Ventilaatori kiiruse reguleerimine esiistme jaoks (lk. 232)
- Ventilaatori kiiruse reguleerimine tagaistme jaoks* (lk. 232)
- Temperatuuri sünkroonimine (lk. 236)
- Õhukonditsioneeride aktiveerimine ja deaktiveerimine (lk. 236)
- Kolmanda istmerea kliimaseadme aktiveerimine ja deaktiveerimine* (lk. 237)

Soojendusega esiistme aktiveerimine ja deaktiveerimine*

Istmeid saab soojendada, et juhil ja kaassõitjatel oleks külma ilma puhul mugavam.



1. Vajutage keskekraani kliimareal vasak- või parempoolset rooli- ja istmenuppu, et avada istme ja rooli juhtnupud.

Kui autol ei ole ventilatsiooniga istmeid või soojendusega rooli (juhipoolel), on soojendusega istmete nupp saadaval otse kliimareal.



2. Vajutage korduvalt soojendusega istmete nuppu, et vahetada nelja taseme vahel: **Väljas, Kõrge, Keskmine** ja **Madal**.
 - > Tase muutub ja nupp näitab määratud taset.

HOIATUS

Istmesoojendust ei tohi kasutada inimesed, kellel on temperatuuri tõusu puuduliku tunnetuse tõttu raske tajuda või muid raskusi istmesoojenduse nuppude kasutamisel.



« Sellega seotud teave

- Kliima juhtnupud (lk. 221)
- Esiistme soojenduse automaatse sisselülitamise aktiveerimine ja deaktiveerimine* (lk. 224)

Esiistme soojenduse automaatse sisselülitamise aktiveerimine ja deaktiveerimine*

Istmeid saab soojendada, et juhil ja kaassõitjatel oleks külma ilma puhul mugavam.

Saate valida, kas istmete automaatne soojendamine lülitub mootori käivitamisel sisse või välja. Kui automaatne sisselülitumine on aktiveeritud, lülitatakse soojendus sisse madala välistemperatuuri korral.

1. Vajutage keskekraani ülavaates **Seaded**.
2. Vajutage **Kliima**.
3. Valige **Juhi automaatse istmesoojenduse tase** ja **Kaassõitja automaatse istmesoojenduse tase**, et aktiveerida/inaktiveerida juhi ja kõrvalsõitja istmesoojenduse automaatne käivitamine.
 - > Kui automaatne käivitus on aktiveeritud, kuvatakse soojendusega esiistmete iga nupu kohta kliimareal sümbol A.
4. Valige **Madal**, **Keskmine** või **Kõrge**, et valida tase pärast funktsiooni aktiveerimist.

Sellega seotud teave

- Kliima juhtnupud (lk. 221)
- Soojendusega esiistme aktiveerimine ja deaktiveerimine* (lk. 223)

Soojendusega tagaistme aktiveerimine ja deaktiveerimine*

Istmeid saab soojendada, et juhil ja kaassõitjatel oleks külma ilma puhul mugavam.

Soojendusega tagaistme aktiveerimine ja inaktiveerimine esiistmelt*



1. Avage keskekraanilt kliimavaade, vajutades sümbolit kliimareala keskel.
2. Valige vahekaart **Tagakliima**.



3. Vajutage korduvalt soojendusega istmete nuppu, et vahetada nelja taseme vahel: **Väljas**, **Kõrge**, **Keskmine** ja **Madal**.
 - > Tase muutub ja nupp näitab määratud taset.

Soojendusega tagaistme aktiveerimine ja inaktiveerimine tagaistmelt

Kahe tsooniga kliimasüsteem

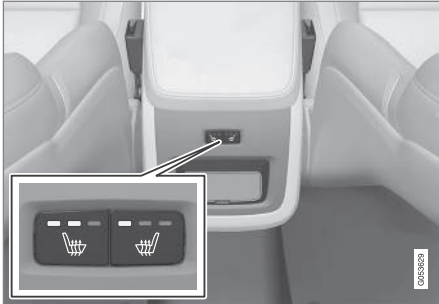

Istmesoojenduse nupud tunnelkonsooli tagaosas.

- Vajutage tunnelkonsooli tagaosas olevat istmesoojenduse vasak- või parempoolset füüsilist nuppu, et lülitada järgmise nelja taseme vahel: **Väljas, Kõrge, Keskmine** ja **Madal**.
 - > Tase muutub ja nuppude märgutuled näitavad määratud taset.

Nelja tsooniga kliimasüsteem*



Istmesoojenduse näidik ja juhtnupud tunnelkonsooli tagaosas oleval kliimapaneeil

- Vajutage tunnelkonsooli kliimapaneeil olevat istmesoojenduse vasak- või parempoolset nuppu, et lülitada järgmise nelja taseme vahel: **Väljas, Kõrge, Keskmine** ja **Madal**.
 - > Tase muutub ning kliimapaneeil olev kuva näitab määratud taset.

HOIATUS

Istmesoojendust ei tohi kasutada inimesed, kellel on temperatuuri tõusu puuduliku tunnetuse tõttu raske tajuda või muid raskusi istmesoojenduse nuppude kasutamisel.

Sellega seotud teave

- Kliima juhtnupud (lk. 221)

Ventileeritud esiistme aktiveerimine ja deaktiveerimine*

Istmetel on ventilatsioonisüsteem, mis suurendab näiteks kuumas kliimas mugavust. Ventilatsioonisüsteem koosneb istmetes ja seljatugesdes olevatest ventilaatoritest, mis tõmbavad õhku läbi istmepolstri. Jahutusefekt tugevneb salongiõhu jahtumisel. Süsteemi saab aktiveerida töötava mootoriga.



1. Vajutage keskekraani kliimareal vasak- või parempoolset rooli- ja istmenuppu, et avada istme ja rooli juhtnupud.

Kui autol ei ole soojendusega istmeid või soojendusega rooli (juhipoolel), on ventilatsiooniga istmete nupp saadaval otse kliimareal.



2. Vajutage korduvalt ventilatsiooniga istmete nuppu, et vahetada nelja taseme vahel: **Väljas, Kõrge, Keskmine** ja **Madal**.

> Tase muutub ja nupp näitab määratud taset.



◀ Sellega seotud teave

- Kliima juhtnupud (lk. 221)

Rooli soojenduse aktiveerimine ja deaktiveerimine*

Rooli saab soojendada, et juhil oleks külma ilma puhul mugavam sõita.



1. Vajutage keskekraani kliimareal juhipoolset rooli- ja istmenuppu, et avada istme ja rooli juhtnupud.

Kui autol ei ole soojenduse või ventilatsiooniga istmeid, on soojendusega rooli nupp saadaval otse kliimareal.



2. Vajutage korduvalt roolisoojenduse nuppu, et vahetada nelja taseme vahel: **Väljas**, **Kõrge**, **Keskmine** ja **Madal**.
> Tase muutub ja nupp näitab määratud taset.

Sellega seotud teave

- Kliima juhtnupud (lk. 221)
- Roolisoojenduse automaatse sisselülitamise aktiveerimine ja deaktiveerimine* (lk. 226)

Roolisoojenduse automaatse sisselülitumise aktiveerimine ja deaktiveerimine*

Rooli saab soojendada, et juhil oleks külma ilma puhul mugavam sõita.

Saate valida, kas rooli automaatne soojendamine aktiveeritakse/inaktiveeritakse mootori käivitamisel. Kui automaatne sisselülitumine on aktiveeritud, lülitatakse soojendus sisse madala välistemperatuuri korral.

1. Vajutage keskekraani ülavaates **Seaded**.
2. Vajutage **Kliima**.
3. Rooli automaatse soojenduse aktiveerimiseks/inaktiveerimiseks valige **Automaatse roolisoojenduse tase**.
> Kui automaatne käivitus on aktiveeritud, kuvatakse soojendusega rooli nupul kliimareal sümbol A.
4. Valige **Madal**, **Keskmine** või **Kõrge**, et valida tase pärast funktsiooni aktiveerimist.

Sellega seotud teave

- Rooli soojenduse aktiveerimine ja deaktiveerimine* (lk. 226)

Auto kliimaseadme aktiveerimine

Kui auto kliimaseade on aktiveeritud, kontrollitakse mitut kliimafunktsiooni automaatselt.



1. Avage keskekraanilt kliimavaade, vajutades sümbolit kliimarea keskel.
 2. Vajutage põgusalt või hoidke all nuppu **AUTO Kliima**
 - Lühike vajutus – õhuringlust, kliimaseadet ja õhujaotust kontrollitakse automaatselt.
 - Pikk vajutus – õhuringlust, kliimaseadet ja õhujaotust kontrollitakse automaatselt, temperatuur ja ventilaatori puhumistase määratakse standardsele seadistusele: 22 °C (72 °F) ja tase **3** (tase **2** tagaistmel³).
- > Kliima automaatne reguleerimine lülitatakse sisse ning nupu märgutuli süttib.

TÄHELEPANU

Temperatuuri ja ventilaatori kiirust saab muuta ilma automaatselt juhitud kliimaseadet välja lülitamata. Automaatselt juhitud kliimaseadet lülitatakse välja manuaalse õhujaotuse valimisel või jääsulatuse maksimumrežiimi aktiveerimisel.

Sellega seotud teave

- Kliima juhtnupud (lk. 221)

Õhuringluse aktiveerimine ja deaktiveerimine

Õhuringlus takistab paha välisõhu, heitgaaside jms sattumise salongi, kasutades salongis olevat õhku kliimasüsteemi kaudu uuesti.



1. Avage keskekraanilt kliimavaade, vajutades sümbolit kliimarea keskel.



2. Vajutage **Ringlus**.
 - > Õhuringlus lülitatakse sisse/välja ning nupu märgutuli süttib/kustub.

TÄHTIS TEAVE

Kui õhk ringleb autos liiga kaua, võivad autoaknad seest uduseks muutuda.

TÄHELEPANU

Õhuringlusseadet ei saa käivitada, kui maksimaalse võimsusega sulatuspuhur on käivitatud.

³ Neljavõndilise kliimaga autodel*.

◀ Sellega seotud teave

- Kliima juhtnupud (lk. 221)
- Õhuringluse ajasätte aktiveerimine ja deaktiveerimine (lk. 228)

Õhuringluse ajasätte aktiveerimine ja deaktiveerimine

Õhuringlus takistab paha välisõhu, heitgaaside jms sattumise salongi, kasutades salongis olevat õhku kliimasüsteemi kaudu uuesti.

Õhutsirkulatsiooni taimerit saab sisse või välja lülitada. Kui taimer on aktiveeritud, lülitub õhutsirkulatsioon 20 minuti möödumisel automaatselt välja.

1. Vajutage keskekraani ülavaates **Seaded**.
2. Vajutage **Kliima**.
3. Õhutsirkulatsiooni taimerit aktiveerimiseks/deaktiveerimiseks valige **Retsirkulatsiooni taimer**.

Sellega seotud teave

- Õhuringluse aktiveerimine ja deaktiveerimine (lk. 227)

Maksimaalse võimsusega sulatuse aktiveerimine ja deaktiveerimine

Tuuleklaasi maksimaalse võimsusega sulatuse abil saab kiiresti tuuleklaasilt ning külgakendelt udu ja jäidet eemaldada.

Maksimaalse sulatusega deaktiveeritakse kliimasüsteemi ja õhuringluse automaatreguleerimine, lülitatakse sisse õhukonditsioneer ning määratakse ventilaatori kiiruseks **5** ja temperatuuriks **HI**.

TÄHELEPANU

Kui vahetate ventilaatoritaseme tasemele **5**, müratase suureneb.

Kui maksimaalse võimsusega sulatuspuhur välja lülitatakse, taastab kliimajuhtimissüsteem eelmised sätted.

Maksimaalse võimsusega sulatuse aktiveerimine ja inaktiveerimine keskkonsoolil

Maksimaalse võimsusega sulatusele kiire juurdepääsu saamiseks on keskkonsoolil füüsiline nupp.

Tuuleklaasisoojenduse* puhul saab maksimaalse sulatuse käivitada ainult keskekraani kliimavaate kaudu.



Nupp keskkonsoolil.

Ilma elektrisoojendusega tuuleklaasiga autode puhul:

- Vajutage nuppu.
 - > Maksimaalne sulatus lülitatakse sisse/välja ning nupu märgutuli süttib/kustub.

Elektrisoojendusega tuuleklaasiga autode puhul:

- Vajutage korduvalt nuppu, et lülitada kolme järgmise taseme vahel.
 - Tuuleklaasi soojendus on sisse lülitatud.
 - Tuuleklaasi soojendus ja maksimaalne sulatus on sisse lülitatud.
 - Väljalülitatud.
- > Soojendusega tuuleklaas ja maksimaalne sulatus lülitatakse sisse/välja ning nupu märgutuli süttib/kustub.

i TÄHELEPANU

Maksimaalse võimsusega defroster käivitub teatud viivitusega, et vältida ventilaatoritasemes väikest tõusu, kui soojendusega tuuleklaas nupu kahe kiire vajutusega käivitatakse.

Maksimaalse võimsusega sulatuse aktiveerimine ja inaktiveerimine keskekraanil



1. Avage keskekraanilt kliimavaade, vajutage sümbolit kliimarea keskel.



2. Vajutage **Max**.
 - > Maksimaalne sulatus lülitatakse sisse/välja ning nupu märgutuli süttib/kustub.

Sellega seotud teave

- Kliima juhtnupud (lk. 221)

Tuuleklaasi soojenduse aktiveerimine ja deaktiveerimine*

Soojendusega tuuleklaas võimaldab aknalt kiiresti udu ja jää eemaldada.

Tuuleklaasi soojenduse aktiveerimine ja inaktiveerimine keskkonsooli abil

Keskkonsoolil on füüsiline nupp tuuleklaasi soojenduse kiireks kasutamiseks.



Nupp keskkonsoolil.

- Vajutage korduvalt nuppu, et lülitada kolme järgmise taseme vahel.
 - Tuuleklaasi soojendus on sisse lülitatud.
 - Tuuleklaasi soojendus ja maksimaalne sulatus on sisse lülitatud.
 - Väljalülitatud.
- > Soojendusega tuuleklaas ja maksimaalne sulatus lülitatakse sisse/välja ning nupu märgutuli süttib/kustub.



◀ Tuuleklaasi soojenduse aktiveerimine ja inaktiveerimine keskekraani abil



1. Avage keskekraanilt kliimavaade, vajutades sümbolit kliimareala keskel.



2. Vajutage **Elektriline**.
 - > Soojendusega tuuleklaas lülitatakse sisse/välja ning nupu märgutuli süttib/kustub.

i TÄHELEPANU

Kolmnurksel ala tuuleklaasi kummaski servas ei ole elektrisoojendust ja jää võib seal kauem sulada.

i TÄHELEPANU

Tuuleklaasi elektrisoojendus võib mõjutada transponderite ja muude sideseadmete tööd.

i TÄHELEPANU

Kui aktiveeritakse tuuleklaasi elektrisoojendus ja funktsioon Start/Stop on mootori automaatselt peatanud, käivitatakse mootor uuesti.

Sellega seotud teave

- Kliima juhtnupud (lk. 221)
- Tuuleklaasi soojenduse automaatse sisselülitumise aktiveerimine ja desaktiveerimine* (lk. 230)

Tuuleklaasi soojenduse automaatse sisselülitumise aktiveerimine ja desaktiveerimine*

Soojendusega tuuleklaas võimaldab aknalt kiiresti udu ja jää eemaldada.

Saate valida, kas tuuleklaasi automaatne soojendamine aktiveeritakse/deaktiveeritakse mootori käivitamisel. Kui automaatne sisselülitumine on aktiveeritud, lülitatakse soojendus sisse siis, kui on oht, et klaasid jäätuvad või lähevad uduseks. Kui klaasid on piisavalt soojad ja jää on sulatatud või klaasid pole enam udused, lülitub soojendus automaatselt välja.

1. Vajutage keskekraani ülavaates **Seaded**.
2. Vajutage **Kliima**.
3. Tuuleklaasi automaatse soojenduse aktiveerimiseks/deaktiveerimiseks valige **Automaatne esiklaasisoojendi**.

Sellega seotud teave

- Tuuleklaasi soojenduse aktiveerimine ja desaktiveerimine* (lk. 229)

Tagaklaasi ja küljpeeglite soojenduse aktiveerimine ning deaktiveerimine

Tagaklaasi ja küljpeeglite soojendust kasutatakse kiireks udu ning jää akendelt ja peeglitelt eemaldamiseks.

Tagaklaasi ja küljpeeglite soojenduse aktiveerimine ning inaktiveerimine keskkonsooli abil

Keskkonsoolil on füüsiline nupp tagaklaasi ja küljpeeglite soojenduse kiireks kasutamiseks.



Nupp keskkonsoolil.

- Vajutage nuppu.
 - > Tagaakna ja küljpeeglite soojendus lülitatakse sisse/välja ning nupu märgutuli süttib/kustub.

Tagaklaasi ja küljpeeglite soojenduse aktiveerimine ning inaktiveerimine keskekraani abil



1. Avage keskekraanilt kliimavaade, vajutades sümbolit kliimareala keskel.



2. Vajutage **Taga**.
 - > Tagaakna ja küljpeeglite soojendus lülitatakse sisse/välja ning nupu märgutuli süttib/kustub.

Sellega seotud teave

- Kliima juhtnupud (lk. 221)
- Tagaklaasi ja küljpeeglite soojenduse automaatse sisselülitamise aktiveerimine ning deaktiveerimine (lk. 231)

Tagaklaasi ja küljpeeglite soojenduse automaatse sisselülitumise aktiveerimine ning deaktiveerimine

Tagaklaasi ja küljpeeglite soojendust kasutatakse kiireks udu ning jää akendelt ja peeglitelt eemaldamiseks.

Saate määrata, kas tagaklaasi ning küljpeeglite soojendus aktiveeritakse/deaktiveeritakse mootori käivitamisel automaatselt või mitte. Kui automaatne sisselülitumine on aktiveeritud, lülitatakse soojendus sisse siis, kui on oht, et klaasid jäätuvad või lähevad uduseks. Kui klaasid on piisavalt soojad ja jää on sulatatud või klaasid pole enam udused, lülitub soojendus automaatselt välja.

1. Vajutage keskekraani ülavaates **Seaded**.
2. Vajutage **Kliima**.
3. Klaasi ja küljpeeglite automaatse soojenduse sisselülituse aktiveerimiseks/deaktiveerimiseks valige **Automaatne tagaklaasisoojendi**.

Sellega seotud teave

- Tagaklaasi ja küljpeeglite soojenduse aktiveerimine ning deaktiveerimine (lk. 231)

Ventilaatori kiiruse reguleerimine esiistme jaoks⁴

Ventilaatorile saab esiistme jaoks määrata mitu automaatselt reguleeritavat kiirust.



1. Avage keskekraanilt kliimavaade, vajutades sümbolit kliimarea keskel.

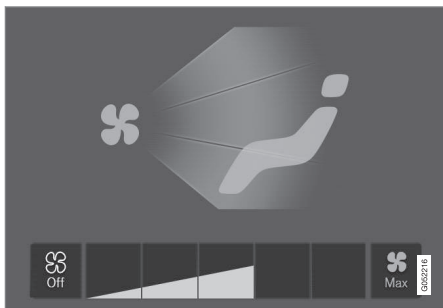

Kliimakuval olevad ventilaatori juhtnupud.

2. Valige soovitud tase: **Off**, **1-5** või **Max**.
 - > Muutub ventilaatori kiirus ja valitud taseme nuppude märgutuled süttivad.

! TÄHTIS TEAVE

Kui ventilaator on täielikult välja lülitatud, siis kliimaseade ei tööta ja aknad võivad seest uduseks muutuda.

i TÄHELEPANU

Kliimasüsteem reguleerib õhuvoolu valitud ventilaatoritaseme ulatuses vastavalt vajadusele automaatselt. See tähendab, et ventilaatori kiirust võib muuta ka siis, kui ventilaatoritase jääb samaks.

Sellega seotud teave

- Kliima juhtnupud (lk. 221)

Ventilaatori kiiruse reguleerimine tagaistme jaoks*

Ventilaatorile saab tagaistme jaoks määrata mitu automaatselt reguleeritavat kiirust.



Ventilaatori kiiruse reguleerimine esiistmelt tagaistme jaoks



1. Avage keskekraanilt kliimavaade, vajutades sümbolit kliimarea keskel.
2. Valige vahekaart **Tagakliima**.

⁴ Kahevõõndilise kliima puhul ka tagaiste.

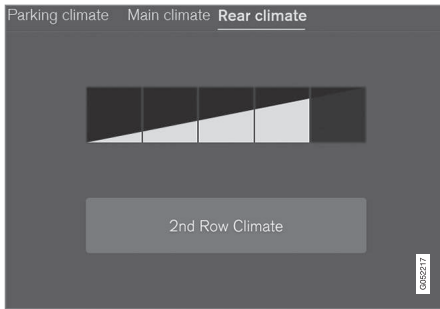

Ventilaatori juhtnupud kliimakuva sakil **Tagakliima**.

3. Valige soovitud tase: **1-5**.

Teise ja kolmanda istmerea ventilaatori taseme* väljalülitamiseks valige **Teise rea kliima**.

Kolmanda istmerea ventilaator järgib teise istmerea kiirust, kuid seda saab eraldi välja lülitada nupuga* **3. rea kliima**.

- > Muutub ventilaatori kiirus ja valitud taseme nuppude märgutuled süttivad.

Ventilaatori kiiruse reguleerimine tagaistmelt tagaistme jaoks

1. Juhtnuppudele juurdepääsu saamiseks vajutage lukust avamise nuppu tunnelkonsooli kliimapaneeil.



Tunnelkonsooli tagaosa kliimapaneeil olevad ventilaatori juhtnupud.

2. Valige soovitud tase: **1-5**.

- > Muutub ventilaatori kiirus ja valitud taseme nuppude märgutuled süttivad.

i TÄHELEPANU

Tagaistme jaoks ei saa ventilaatoritaset määrata, kui esiistme ventilaatoritasemeks on määratud **Off**.

Tagaistme ventilaatorit saab välja lülitada ainult keskekraani kliimavaatest.

i TÄHELEPANU

Kliimasüsteem reguleerib õhuvoolu valitud ventilaatoritaseme ulatuses vastavalt vajadusele automaatselt. See tähendab, et ventilaatori kiirust võib muuta ka siis, kui ventilaatoritase jääb samaks.

Sellega seotud teave

- Kliima juhtnupud (lk. 221)

Temperatuuri reguleerimine esiistme jaoks⁵

Temperatuuri saab seada esiistme kliimavööndite jaoks sobivale astmele.

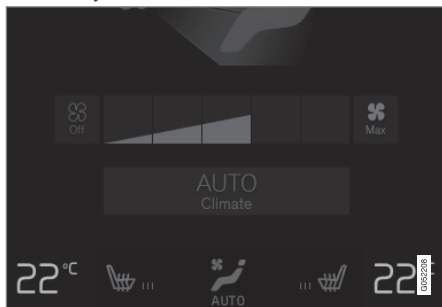

Kliimarea temperatuurinupud.

1. Regulaatori avamiseks vajutage keskekraani kliimareall vasak- või parempoolset temperatuurinuppu.



Temperatuuri regulaatorid

2. Reguleerige temperatuuri ühel järgmisel viisil.
 - lohistage juhtnupp soovitud temperatuurini või
 - temperatuuri järkjärguliseks suurendamiseks/vähendamiseks vajutage nuppe +/-.
 - > Temperatuur muutub ja nupp näitab määratud temperatuuri.

TÄHELEPANU

Soojendamist või jahutamist ei saa kiirendada tegelikult soovitud temperatuurist kõrgema või madalama temperatuuri valimisega.

Sellega seotud teave

- Kliima juhtnupud (lk. 221)

⁵ Kahevööndilise kliima puhul ka tagaiste.

Temperatuuri reguleerimine tagaistme jaoks*

Temperatuuri saab seada tagaistme kliimavõõndite jaoks sobivale astmele.

Tagaistme temperatuuri reguleerimine esiistmelt



1. Avage keskekraanilt kliimavaade, vajutades sümbolit kliimareala keskel.
2. Valige vahekaart **Tagakliima**.



Temperatuurinupud kliimakuva vahekaardil **Tagakliima**.

3. Regulaatori avamiseks vajutage vasak- või parempoolset temperatuurinuppu.

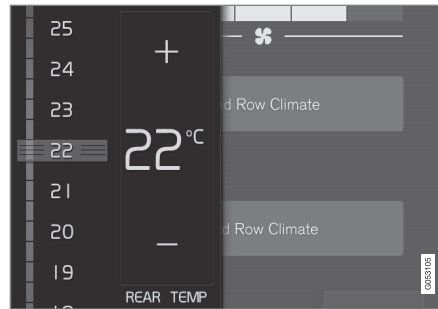

Temperatuuri regulaatorid

4. Reguleerige temperatuuri järgmiselt:
 - lohistage juhtnupp soovitud temperatuurini,
 - temperatuuri järkjärguliseks suurendamiseks/vähendamiseks vajutage nuppe +/–.

> Temperatuur muutub ja nupp näitab määratud temperatuuri.

Tagaistme temperatuuri reguleerimine tagaistmelt

1. Juhtnuppudele juurdepääsu saamiseks vajutage lukust avamise nuppu tunnelkonsooli kliimapaneeilil.



Tunnelkonsooli tagaosa kliimapaneeil olev temperatuuri regulaator.

2. Vajutage kliimapaneele tunnelkonsoolil vasak- või parempoolseid nuppe </>, et temperatuuri järk-järgult vähendada/suurendada.
 - > Temperatuur muutub ning kliimapaneeleil olev kuva näitab määratud temperatuuri.

i TÄHELEPANU

Soojendamist või jahutamist ei saa kiirendada tegelikult soovitud temperatuurist kõrgema või madalama temperatuuri valimisega.

Sellega seotud teave

- Kliima juhtnupud (lk. 221)

Temperatuuri sünkronimine

Auto eri kliimavööndites olevat temperatuuri saab sünkroniseerida juhipoelse temperatuuriga.

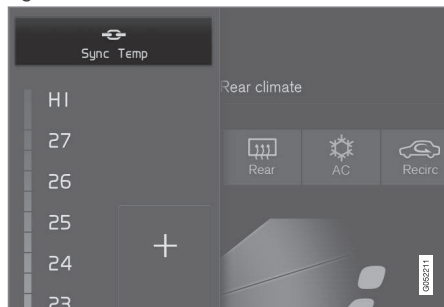

Juhipoolsetel temperatuuri regulaatoritel olev sünkronimisnupp.

1. Regulaatorite avamiseks vajutage keskekraani kliimareal juhipoolset temperatuurinuppu.
2. Vajutage **Sünkroniseeri temperatuur**.
 - > Kõigi auto vööndite temperatuur sünkroonitakse juhi poole jaoks määratud temperatuuriga ning sünkronimissümbol kuvatakse temperatuuri nupu kõrval.

Sünkroniseerimine lõpetatakse, kui vajutate nuppu **Sünkroniseeri temperatuur** või muudate muu kui juhipoelse kliimavööndi temperatuuriseadet.

Sellega seotud teave

- Kliima juhtnupud (lk. 221)

Õhukonditsioneeride aktiveerimine ja deaktiveerimine

Õhukonditsioneer jahutab ja kuivatab sisenevat õhku vastavalt vajadusele.

Kui õhukonditsioneer on aktiveeritud, kontrollib kliimaseade selle käivitamist ja väljalülitamist automaatselt.



1. Avage keskekraanilt kliimavaade, vajutades sümbolit kliimareal keskel.



2. Vajutage **KLS**.
 - > Kliimaseade lülitatakse sisse/välja ning nupu märgutuli süttib/kustub.

i TÄHELEPANU
Sulgege kõik küljeaknad ja panoraamkaatus*, et konditsioneer toimiks võimalikult hästi.

i TÄHELEPANU
Kliimaseadet ei saa aktiveerida, kui ventilatsiooni juhtseade on asendis Off .

Sellega seotud teave

- Kliima juhtnupud (lk. 221)

Kolmanda istmerea kliimaseadme aktiveerimine ja deaktiveerimine*

Kolmandal istmereal on eraldi õhukonditsioneer, mis sisetulevat õhku vajaduse korral jahutab ja kuivatab.



1. Avage keskekraanilt kliimavaade, vajutades sümbolit kliimarea keskel.
2. Valige vahekaart **Tagakliima**.
3. Vajutage **3. rea kliima**.
 - > Kliimaseade lülitatakse sisse/välja ning nupu märgutuli süttib/kustub.

i TÄHELEPANU

Kui kolmandal istmereal kinnitatakse turvavöö, siis lülitatakse automaatselt sisse kolmanda istmerea kliimaseade.

Kolmanda istmerea kliimaseadet ei saa käsitsi aktiveerida, kui peamine kliimaseade on välja lülitatud või kui teise istmerea kliimaseade* on välja lülitatud.

Sellega seotud teave

- Kliima juhtnupud (lk. 221)
- Kolmanda istmerea kliimaseadme automaatse sisselülitumise aktiveerimine ja deaktiveerimine* (lk. 237)

Kolmanda istmerea kliimaseadme automaatse sisselülitumise aktiveerimine ja deaktiveerimine*

Õhukonditsioneer jahutab ja kuivatab sisenevat õhku vastavalt vajadusele.

Kolmanda istmerea kliima puhul (neljavööndilise kliima korral*) saab määrata, kas kolmanda rea kliimaseade lülitatakse mootori käivitamisel sisse või välja.

1. Vajutage keskekraani ülavaates **Seaded**.
2. Vajutage **Kliima**.
3. Mootori käivitamisel kolmanda istmerea kliimaseadme aktiveerimiseks/deaktiveerimiseks valige **Automaatne kolmanda istmerea kliima**.

Sellega seotud teave

- Kolmanda istmerea kliimaseadme aktiveerimine ja deaktiveerimine* (lk. 237)

Seisukliima*

Seisukliima on üldine mõiste, mida kasutatakse mitmesuguste funktsioonide kohta, mis parandavad salongi kliimat auto seismise ajal, nt eelsoojendus.



Seisukliimaseadme funktsioone juhitakse keskekraani kliimavaate suvandiga **Parkimiskliima**. Avage kliimavaade, vajutades sümbolit kliimareaa

keskel.

Sellega seotud teave

- Kliimaseade (lk. 210)
- Eelsoojendus* (lk. 238)
- Eelpuhastus* (lk. 243)
- Mugav salongikliima parkimisel* (lk. 243)
- Seisukliima sümbolid ja teated* (lk. 245)

Eelsoojendus*

Eelsoojendus on kliimafunktsioon, mis üritab enne sõitmist saavutada salongis meeldivat temperatuuri.

Eelsoojenduse saab käivitada otse või taimeri abil.

See funktsioon kasutab mitmesuguseid süsteeme.

- Külma ilma puhul soojendab seisuküttesead* salongi sobiva temperatuurini.
- Kui väljas on soe, jahutab kliimaseade salongi, puhudes väljast õhku sisse.

i TÄHELEPANU

Mugavast temperatuurist veidi madalamate temperatuuride korral ei aktiveerita ei õhutust ega eelsoojendust.

i TÄHELEPANU

Salongi eelsoojenduse puhul saavutab auto mugava temperatuuri ja mitte kliimaseadmesüsteemis seatud temperatuuri.

i TÄHELEPANU

Eelpuhastus* algab automaatselt pärast eelsoojenduse lõppu.

Sellega seotud teave

- Seisukliima* (lk. 238)
- Eelsoojendus* käivitamine ja väljalülitamine (lk. 239)
- Eelsoojenduse ajasäte* (lk. 240)
- Eelpuhastus* (lk. 243)

Eelsoojenduse* käivitamine ja väljalülitamine

Eelsoojendus kütab* või õhutab võimaluse korral salongi enne sõitmist. Selle funktsiooni saab käivitada otse keskekraanilt või mobiiltelefoni abil.

Autost käivitamine ja väljalülitamine



1. Avage keskekraanilt kliimavaade, vajutades sümbolit kliimareaa keskel.
2. Valige vahekaart **Parkimiskliima**.
3. Vajutage **Käivita eelkond. ja puhastamine**.
 - > Eelsoojendus lülitatakse sisse/välja ja nupu märgutuli süttib/kustub.

i TÄHELEPANU

Reisijateruumi eelsoojenduse funktsiooni kasutamise ajal peavad auto uksed ja aknad olema suletud.

i TÄHELEPANU

Eelpuhustus* algab automaatselt pärast eelsoojenduse lõppu.

! HOIATUS

Kui autol on küttesead* , siis ärge eelsoojendust kasutage.

- Ventileerimata siseruumides. Kütteseadme käivitamisel võivad eralduda heitgaasid.
- Plahvatusohtlikes piirkondades ja kergeti süttivate materjalide läheduses. Kütus, gaas, pikad rohulibled, saepuru jne võib süttida.
- Kui kütteseadme väljalaskesüsteem võib olla ummistunud. Näiteks parempoolsesse rattakoopasse ulatuv sügav lumi võib kütteseadme ventilatsiooni ummistada.

Pidage meeles, et eelsoojenduse võib käivitada taimer, mille saab pikka aega ette seadistada.

Käivitamine rakendusest

Eelkonditsioneerimise alustamist ja teavet valitud sätete kohta saab hallata seadmest, millel on Volvo On Call* rakendus. Eelkonditsioneerimine soojendab* salongi mugava tem-

peratuurini või ventileerib salongi, suunates sinna välisõhku.

Salongi saab eelkonditsioneerida ka mootori kaugkäivitusfunktsiooniga (Engine Remote Start – ERS)⁶ rakenduse Volvo On Call* kaudu.

Sellega seotud teave

- Seisukliima* (lk. 238)
- Eelsoojendus* (lk. 238)
- Eelsoojenduse ajasäte* (lk. 240)
- Eelpuhustus* (lk. 243)

⁶ Teatud riikides.

Eelsoojenduse ajasäte*

Taimeril saab seada nii, et eelsoojendus lõpetatakse eelmääratud ajal.

Taimeril võib olla kuni 8 eri seadistust valikutele

- kellaag konkreetsel kuupäeval;
- kellaag ühel või mitmel nädalapäeval (koos kordustega või ilma).

Sellega seotud teave

- Eelsoojendus* (lk. 238)
- Eelsoojenduse ajasätte lisamine ja muutmine* (lk. 240)
- Eelsoojenduse ajasätte aktiveerimine ja deaktiveerimine* (lk. 241)
- Eelsoojenduse ajasätte eemaldamine* (lk. 242)

Eelsoojenduse ajasätte lisamine ja muutmine*

Eelsoojenduse taimeril saab olla kuni 8 ajasätet.

Kellaaja sätte lisamine

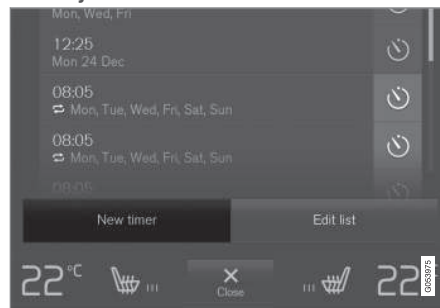

Nupp kellaaja seade lisamiseks kliimavaate vahelehel **Parkimiskliima**.

1. Avage kliimavaade keskekraanil.
2. Valige vahekaart **Parkimiskliima**.

3. Vajutage **Lisa taimer**.
> Kuvatakse hüpikaken.

i TÄHELEPANU

Kui taimerile on juba 8 ajasätet määratud, ei saa enam ühtki sätet lisada. Uue ajasätte lisamiseks kustutage mõni olemasolev säte.

4. Konkreetse kuupäeva kellaaja seadistamiseks valige **Kuupäev**.

Valige **Päevad**, et määrata kellaag ühe või mitme nädalapäeva jaoks.

Valik **Päevad**: korduse sisse-/väljalülitamiseks märkige ruut/eemaldage märged ruudust **Korda iga nädal**.
5. Valik **Kuupäev**: eelsoojenduse sisselülitamiseks valige noolenuppude abil loendist kuupäev.

Valik **Päevad**: eelsoojenduse nädalapäevade valimiseks vajutage vastavaid nuppe.
6. Valige noolenuppude abil eelsoojenduse lõpu kellaag.
7. Kellaaja sätte lisamiseks valige **Kinnita**.
> Kellaaja säte lisatakse loendisse ja aktiveeritakse.

⚠ HOIATUS

Kui autol on küttesead*^{*}, siis ärge eelsoojendust kasutage.

- Ventileerimata siseruumides. Kütteseadme käivitamisel võivad eralduda heitgaasid.
- Plahvatusohtlikes piirkondades ja kergeti süttivate materjalide läheduses. Kütus, gaas, pikad rohulibled, saepuru jne võib süttida.
- Kui kütteseadme väljalaskesüsteem võib olla ummistunud. Näiteks parempoolsesse rattakoopasse ulatuv sügav lumi võib kütteseadme ventilatsiooni ummistada.

Pidage meeles, et eelsoojenduse võib käivitada taimer, mille saab pikka aega ette seadistada.

Ajasätte muutmine

1. Avage kliimavaade keskekraanil.
2. Valige vahekaart **Parkimiskliima**.
3. Vajutage kellaaja sätet, mida soovite muuta.
> Kuvatakse hüpinkaken.
4. Muutke kellaaja seadet samal viisil, nagu on kirjeldatud jaotises "Kellaaja seade lisamine".

Sellega seotud teave

- Eelsoojendus* (lk. 238)
- Eelsoojenduse ajasäte* (lk. 240)
- Eelsoojenduse ajasätte aktiveerimine ja deaktiveerimine* (lk. 241)
- Eelsoojenduse ajasätte eemaldamine* (lk. 242)

Eelsoojenduse ajasätte aktiveerimine ja deaktiveerimine*

Eelsoojenduse/-jahutuse taimeri ajasätte saab vajadusest sõltuvalt sisse või välja lülitada.



Taimerinupud kliimavaade vahekaardil

Parkimiskliima.

1. Avage kliimavaade keskekraanil.
2. Valige vahekaart **Parkimiskliima**.
3. Ajasätte sisse-/väljalülitamiseks vajutage sätte paremal küljel olevat taimerinuppu.
> Ajasätet lülitatakse sisse/välja ning nupu märgutuli süttib/kustub.





HOIATUS

Kui autol on küttesead*^{*}, siis ärge eelsoojendust kasutage.

- Ventileerimata siseruumides. Kütteseadme käivitamisel võivad eralduda heitgaasid.
- Plahvatusohtlikes piirkondades ja kergeti süttivate materjalide läheduses. Kütus, gaas, pikad rohulibled, saepuru jne võib süttida.
- Kui kütteseadme väljalaskesüsteem võib olla ummistunud. Näiteks parempoolsesse rattakoopasse ulatuv sügav lumi võib kütteseadme ventilatsiooni ummistada.

Pidage meeles, et eelsoojenduse võib käivitada taimer, mille saab pikka aega ette seadistada.

Sellega seotud teave

- Eelsoojendus* (lk. 238)
- Eelsoojenduse ajasäte* (lk. 240)
- Eelsoojenduse ajasätte lisamine ja muutmine* (lk. 240)
- Eelsoojenduse ajasätte eemaldamine* (lk. 242)

Eelsoojenduse ajasätte eemaldamine*

Eelsoojenduse ajaseadistust, mida enam vaja pole, saab kustutada.

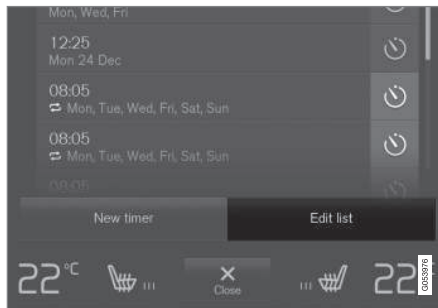

Nupp loendi muutmiseks / kellaaja seade kustutamiseks kliimavaate vahelehel **Parkimiskliima**.

1. Avage kliimavaade keskekraanil.
2. Valige vahekaart **Parkimiskliima**.
3. Vajutage **Muuda loendit**.
4. Vajutage parempoolse ikooni kustutamiseks loendis.
 - > Icoon muutub tekstiks **Kustuta**.
5. Aktiveerimiseks vajutage **Kustuta**.
 - > Kellaaja säte eemaldatakse loendist.

Sellega seotud teave

- Eelsoojendus* (lk. 238)
- Eelsoojenduse ajasäte* (lk. 240)
- Eelsoojenduse ajasätte lisamine ja muutmine* (lk. 240)
- Eelsoojenduse ajasätte aktiveerimine ja deaktiveerimine* (lk. 241)

Eelpuhastus*

Auto eelpuhastamist enne väljasõitu kasutatakse salongi õhukvaliteedi parandamiseks. Eelpuhastamist saab käivitada vaid otse keskselt ekraanilt, kuid see algab ka automaatselt pärast eelsoojendamise lõppu.

See funktsioon kasutab ventilatsiooni värske õhu puhumiseks salongi ja viib õhu läbi kliimasüsteemi salongi filtri.

Sellega seotud teave

- Seisukliima* (lk. 238)
- Eelpuhastuse käivitamine ja väljalülitamine* (lk. 243)
- Eelsoojendus* (lk. 238)

Eelpuhastuse käivitamine ja väljalülitamine*

Eelpuhastus parandab enne sõitmist salongi õhukvaliteeti. Selle funktsiooni saab käivitada otse keskekraanilt või mobiiltelefoni abil.

Autost käivitamine ja väljalülitamine



1. Avage keskekraanilt kliimavaade, vajutades sümbolit kliimareala keskel.
2. Valige vahekaart **Parkimiskliima**.
3. Vajutage **Käivita eelpuhastamine**.
> Eelpuhastus lülitatakse sisse/välja ja nupu märgutuli süttib/kustub.

Käivitamine rakendusest*

Eelpuhastuse saab käivitada ja valitud seadete teavet hallata seadmega, kuhu on installitud rakendus Volvo On Call*.

i TÄHELEPANU

Eelpuhastus algab alati automaatselt pärast eelsoojenduse lõppu.

Sellega seotud teave

- Seisukliima* (lk. 238)
- Eelpuhastus* (lk. 243)
- Eelsoojendus* (lk. 238)

Mugav salongikliima parkimisel*

Pargitud auto salongikliimat saab säilitada, nt kui mootor tuleb seisata, aga juht või kaas sõitja(d) jäävad autosse ja soovivad temperatuuri säilitada.

Käivituskliima säilitamine on võimalik vaid otse keskselt ekraanilt sisselülitamisega.

See funktsioon kasutab mitmesuguseid süsteeme.

- Külma ilma puhul soojendab mootori soojusjääk salongi mugava temperatuurini.
- Kui väljas on soe, jahutab ventilatsioonisüsteem salongi, puhudes väljast õhku sisse.

i TÄHELEPANU

Jääksoojuse ebavajaliku kasutamise vältimiseks lülitub kliimaseadme mugavusseade auto lukustamisel välja. Funktsiooni eesmärgiks on säilitada mugav kliima, kui juht või kaassõitjad jäävad autosse.

Kliima mugavusfunktsiooni saab külmas kliimas säilitada teatud piirini, mis sõltub olemasolevast jääksoojusest.

Sellega seotud teave

- Seisukliima* (lk. 238)
- Kliima mugavusfunktsiooni sisse- ja väljalülitamine parkimisel* (lk. 244)

Kliima mugavusfunktsiooni sisse- ja väljalülitamine parkimisel*

Kliima mugavusfunktsioon säilitab salongi temperatuuri pärast sõitu. Funktsiooni saab käivitada otse keskekraanilt.



1. Avage keskekraanilt kliimavaade, vajutades sümbolit kliimareaa keskel.
2. Valige vahekaart **Parkimiskliima**.
3. Vajutage **Hoia kliima mugavana**.
 - > Kliima mugavusfunktsioon lülitatakse sisse/välja ja nupu märgutuli põleb/ei põle.

i TÄHELEPANU

Mugava kliima funktsiooni ei saa käivitada, kui mootoris ei ole püsiva salongi kliima tagamiseks piisavalt jääksoojust või kui välistemperatuur on ligikaudu üle 20 °C (68 °F).

i TÄHELEPANU

Jääksoojuse ebavajaliku kasutamise vältimiseks lülitub kliimaseadme mugavusseade auto lukustamisel välja. Funktsiooni eesmärgiks on säilitada mugav kliima, kui juht või kaassõitjad jäävad autosse.

Kliima mugavusfunktsiooni saab külmas kliimas säilitada teatud piirini, mis sõltub olemasolevast jääksoojusest.

Sellega seotud teave

- Mugav salongikliima parkimisel* (lk. 243)

Seisukliima sümbolid ja teated*

Juhiekraanil võidakse kuvada seisukliimaseadet puudutavaid sümboleid ja teateid.

Seisukliimaseadmega seotud sõnumeid saab kuvada ka seadmes, milles on rakendus Volvo On Call*.



Kui seisukütteseade on aktiveeritud, süttib juhiekraanil vastav sümbol.

Tähis	Teade	Spetsifikatsioon
	Parkimiskliima Vajab hooldust	Seisukliima funktsiooni on välja lülitatud. Pöörduge niipea kui võimalik funktsiooni kontrollimiseks teenindusse ^A .
	Parkimiskliima Ajutiselt pole saadaval	Seisukliima funktsioon on ajutiselt välja lülitatud. Kui probleem püsib pikemat aega, pöörduge funktsiooni kontrollimiseks töökoja ^A poole.
	Parkimiskliima Pole saadaval, kütust liiga vähe	Seisukliimaseadet ei saa aktiveerida, sest kütust on liiga vähe seisukütteseadme sisselülitamiseks.*. Tankige kütust.
	Parkimiskliima Pole saadaval Madal laetustase	Seisukliimaseadet ei saa aktiveerida, kui käivitusaku laetustase on seisukütteseadme sisselülitamiseks liiga madal.*. Käivitage auto.
	Parkimiskliima Piiratud Madal laetustase	Seisukliimaseadme tööaeg on piiratud, kui käivitusaku on peaaegu tühi. Käivitage auto.

^A Soovitatav on kasutada volitatud Volvo teenindust.

Sellega seotud teave

- Seisukliima* (lk. 238)

Küttesead*

Kütteseadmel on kaks allfunktsiooni, mis aitavad soojendada salongi või mootorit eri olukordades.

Kütteseadmel on kaks allfunktsiooni.

- Seisuküttesead – soojendab vajadusel salongi, kui seisukliimaseade on aktiveeritud.
- Lisasojendi – soojendab sõidu ajal vajadusel salongi ja mootorit.

Küttesead on kütusega käitav ja asub parempoolse esiratta koopas.

i TÄHELEPANU

Kui küttesead on aktiveeritud, võib parempoolse esiratta koopast suitsu eralduda ja kosta madalat undamist. Auto tagaosast võib kosta kütusepumba tiksumist. See on täiesti normaalne.

Aku ja laadimine

Soojendit toidab auto käivitusaku. Kui käivitusaku laetustase on liiga madal, lülitub küttesead automaatselt välja ning juhiekraanil kuvatakse vastav teade.

i TÄHELEPANU

Kui peate kütteseadet kasutama, siis veenduge, et aku oleks piisavalt laetud. Selleks, et kasutada kütteseadet eelkonditsioneerimiseks, tuleb auto ühendada pistikupesaga.

Kütus ja tankimine

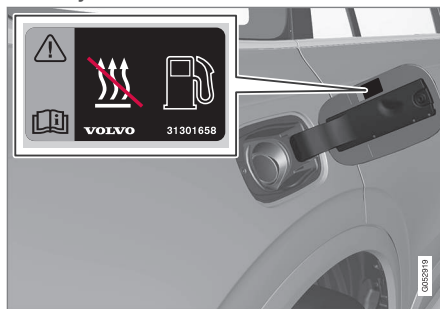

Hoiatuskleebis kütusepaagi luugil.

Soojendi kasutab auto kütusepaagis olevat kütust.

Kui auto pargitakse järsul kallakul, peab auto ninaosa paiknema allamäge, et tagada kütteseadme varustamine kütusega.

Kui kütusetase on madal, lülitub soojendi automaatselt välja ning juhiekraanile ilmub teade.

i TÄHELEPANU

Kui peate kütteseadet kasutama, siis veenduge, et auto kütusepaagis oleks piisavalt kütust.

! HOIATUS

Välja lekkiv kütus võib süttida. Lülitage autonoomne küttesead enne autonoomse kütteseadme paagi täitmist välja.



Kontrollige juhiekraanilt, kas küttesead on välja lülitatud. Kui seisuküttesead töötab, siis see sümbol põleb.

Sellega seotud teave

- Kliimaseade (lk. 210)
- Seisuküttesead* (lk. 247)
- Lisasojendus* (lk. 248)

Seisuküttesead*

Kui auto eelsoojenduse funktsioon on aktiveeritud, soojendab seisuküttesead enne sõitma hakkamist vastavalt vajadusele salongi.

Seisuküttesead on auto kütteseadme üks kahest alamfunktsioonist. Soojendi asub parempoolse esiratta koopas.



Kui see sümbol juhiakraanil põleb, võib seisuküttesead olla aktiivne.

i TÄHELEPANU

Kui küttesead on aktiveeritud, võib parempoolse esiratta koopast suitsu eralduda ja kosta madalat undamist. Auto tagaosast võib kosta kütusepumba tiksumist. See on täiesti normaalne.

Seisuküttesead käivitub automaatselt, kui eelsoojenduse funktsioon* on aktiveeritud ja salongi on vaja soojendada.

Olenevalt teguritest, nt kütuse tase, aku laetuse tase, salongi temperatuur ja ümbritsev temperatuur, on kütteseadmel eri tööajad, aga mitte kunagi pikem kui 30 minutit.

i TÄHELEPANU

Kui peate seisukütteseadet kasutama, siis veenduge, et auto kütusepaagis oleks piisavalt kütust.

Kui peate kütteseadet kasutama, siis veenduge, et käivitusaku oleks piisavalt laetud.

! TÄHTIS TEAVE

Seisukütteseadme korduv kasutamine koos lühikeste sõitudega võib akut tühendada ja raskendada käivitamist.

Kui kütteseadet kasutatakse regulaarselt, tuleb autoga sõita sama kaua, kui kütteseadet on kasutatud. Nii tagate, et aku laetakse sama koguse energiaga, mida seisuküttesead on tarbinud. Külmas kliimas või vanema aku korral võib aku laadimiseks olla vajalik pikem läbisõit.

! HOIATUS

Kui autol on küttesead*, siis ärge eelsoojendust kasutage.

- Ventileerimata siseruumides. Kütteseadme käivitamisel võivad eralduda heitgaasid.
- Plahvatusohtlikes piirkondades ja kergeti süttivate materjalide läheduses. Kütus, gaas, pikad rohulibled, saepuru jne võib süttida.
- Kui kütteseadme väljalaskesüsteem võib olla ummistunud. Näiteks parempoolsesse rattakoopasse ulatuv sügav lumi võib kütteseadme ventilatsiooni ummistada.

Pidage meeles, et eelsoojenduse võib käivitada taimer, mille saab pikka aega ette seadistada.

! HOIATUS

Kui tunnete kütuse lõhna, näete ebatavaliselt palju suitsu või kostab seisukütteseadmest tavatut müra, lülitage küttesead välja ja eraldage võimaluse korral kaitse. Volvo soovib parandamiseks ühendust võtta volitatud Volvo teenindusega.

Sellega seotud teave

- Küttesead* (lk. 246)
- Lisasoojendus* (lk. 248)

Lisasojendus*

Lisasojendi aitab sõitmise ajal soojendada salongi ja mootorit.

Lisasojendi on auto kütteseadme üks kahest alamfunktsioonist. Soojendi asub parempoolse esiratta koopas.

i TÄHELEPANU

Kui kütteseadme on aktiveeritud, võib parempoolse esiratta koopast suitsu eralduda ja kosta madalat undamist. Auto tagaosast võib kosta kütusepumba tiksumist. See on täiesti normaalne.

Lisakütteseadme käivitub ja seda juhitakse automaatselt, kui autoga sõitmisel on vaja autot soojendada.

Seade lülitub automaatselt välja, kui mootor välja lülitatakse.

i TÄHELEPANU

Kui peate täiendavat kütteseadet kasutama, siis veenduge, et auto kütusepaagis oleks piisavalt kütust.

Sellega seotud teave

- Kütteseadme* (lk. 246)
- Seisukütteseadme* (lk. 247)
- Lisasojendi automaatse sisselülitumise aktiveerimine ja inaktiveerimine* (lk. 248)

Lisasojendi automaatse sisselülitumise aktiveerimine ja inaktiveerimine*

Lisasojendi aitab sõitmise ajal soojendada salongi ja mootorit.

Lisasojendi automaatset käivitumist saab sisse ja välja lülitada.

1. Vajutage keskekraani ülavaates **Seaded**.
2. Vajutage **Kliima**.
3. Täiendava soojenduse automaatse käivitamise aktiveerimiseks/deaktiveerimiseks valige **Lisasojendi**.

i TÄHELEPANU

Volvo soovib, et lühikeste vahemaade läbimisel oleks lisakütteseadme automaatne käivitamine välja lülitatud.

Sellega seotud teave

- Lisasojendus* (lk. 248)

VÕTI, LUKUUSTUS JA ALARM

Lukustamine ja avamine

Auto lukustamine ja lukust avamine on võimalik mitmel moel.

Auto saab lukustada ja lukust avada

- kaugjuhtimispuldi nuppudega;
- mehhaanilise võtmega (kui kaugjuhtimispuldi patarei on tühi);
- ilma võtmeta* (Passive Entry) (kaugjuhtimispult peab asuma tööulatuses);
- auto salongis olles (uste lukustusnuppudega);
- lukust avamine kaugühenduse kaudu teenusega Volvo On Call*.

Auto juurde kuuluvad kaht tüüpi kaugjuhtimispuldid.

Võtmeta lukustamise ja avamise süsteemiga* autod on varustatud veidi väiksema ja kergema nuputa võtmesildiga (Key Tag).

Piirangutega kaugjuhtimispuldiga (Care Key*) on võimalik osasid auto omadusi piirata nagu näiteks auto tippkiirust või auto helisüsteemi maksimaalset helitugevust.

Sellega seotud teave

- Lukustamine ja lukust avamine kaugjuhtimispuldiga (lk. 254)
- Võtmeta lukustamine ja lukust avamine* (lk. 282)

- Lukustamine ja lukustuse avamine auto seest (lk. 285)
- Privaatsuslukk (lk. 292)
- Alarm* (lk. 294)

Lukustuse kinnitus

Auto annab lukustamisest ja lukust avamisest teada ohutuledega.

Väline märguanne

Lukustamine

- Lukustamisest annavad märku vilkuvad suunatud ning sisseklapitud küljepeeglid¹.

Lukust lahtitegemine

- Avamisest annavad märku vilkuvad suunatud ning väljalapitud küljepeeglid¹.

Kõik ukсед, tagaluuk ja kapott peavad olema suletud, et auto saaks lukustamisest märku anda. Kui lukustamise ajal on vaid juhiuks suletud², siis lukustamine toimub, kuid ohutuledega märguandeks peavad kõik ukсед, tagaluuk ja kapott olema suletud.

¹ Ainult elektriliste kokkuklapitavate küljepeeglitega autode kohta.

Lukustuse ja alarmi märgutuli armatuurlaual

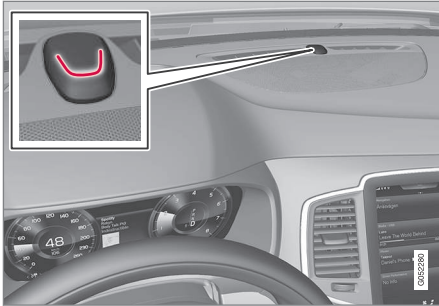

Lukustus-/alarminäidik näitab lukustussüsteemi olekut.

- Pikad vilksatused tähendavad lukustamist.
- Lühikesed vilksatused tähendavad, et auto on lukus.
- Kiired vilksatused pärast alarmi väljalülitamist* tähendavad, et alarm aktiveerus.

Lukustusnuppudega näitamine

Esiuks



Märgutuledega lukustusnupud esiuksel.

Emma-kumma esiukse lukustusnupu põlev märgutuli näitab, et kõik ukсед on lukus. Kui mõni uks avatakse, kustuvad mõlema ukse märgutuled.

Tagauks*



Märgutuledega lukustusnupud tagaustel.

Emma-kumma ukse lukustusnupu põlev märgutuli näitab, et kõik ukсед on lukus. Kui ükski uks lukustatakse, kustub selle märgutuli, kõik ülejäänud märgutuled põlevad edasi.

Muu märguanne

Turvalise kojujõudmise valgustust ja lähene-mistule funktsioone saab aktiveerida ka lukustamisel ja lukust avamisel.

Sellega seotud teave

- Luku märguannete säte (lk. 252)
- Lukustamine ja avamine (lk. 250)
- Lähene-misvalgustuse kestus (lk. 166)
- Turvalise kojujõudmise valgustuse kasutamine (lk. 166)

* Ei kehti autodele, millel on võtmeta lukustussüsteem*.

Luku märguannete säte

Keskekraani seadistusmenüüs võite valida, kuidas auto lukustamisest või lukust avamisest märku annab.

Lukustamise märguande muutmine

1. Vajutage keskekraani ülavaates **Seaded**.
2. Vajutage **My Car** → **Lukustamine**.
3. Vajutage nuppu **Lukustamise visuaalne tagasiside** ja valige, millal auto annab visuaalse märguande.
 - **Lukusta**
 - **Ava lukust**
 - **Mõlemad**Funktsiooni väljalülitamiseks valige **Väljas**.

Auto lukustamisega seotud kokkuklapitavate peeglite* sätte muutmine

1. Vajutage keskekraani ülavaates **Seaded**.
2. Vajutage **My Car** → **Peeglid ja mugavus**.
3. Valige nupp **Klapi peeglid lukustamisel kokku**, et funktsioon aktiveerida või inaktiveerida.

Sellega seotud teave

- Lukustuse kinnitus (lk. 250)

Kaugjuhtimispuhvõti

Kaugjuhtimispuhvõti lukustab ja avab lukustuksed, tagaluugi ning kütusepaagi korki. Auto käivitamiseks peab kaugjuhtimispuhvõti paiknema autos.



Kaugjuhtimispuhvõti³, Care Key või võtmesilt (Key Tag)*.

Kaugjuhtimispuhvõti ei kasutata füüsiliselt käivitamiseks, sest autol on standardina võtmevaba käivitamise tugi (Passive Start). Piisab, kui võti on salongi eesosas.

Võtmeta lukustamise ja avamise süsteemiga (Passive Entry)* autol võib võti olla auto käivitamiseks ükskõik kus auto sees. Sellisel juhul kuulub varustusse ka väiksem ja kergem võtmesilt (Key Tag).

Kaugjuhtimispuhvõtmeid on võimalik isiklike eelistuste salvestamiseks erinevate juhiprofiilidega siduda.

⚠ HOIATUS

Kaugjuhtimispuhvõti sisaldab nööpelementpatareid. Hoidke uued ja kasutatud akud laste käeulatuses väljas. Kui keegi patarei alla neelab, võib see põhjustada tõsisemaid vigastusi.

Kui tootel leidub kahjustusi, nt. patareikatet ei saa korralikult sulgeda, siis ei tohi toodet kasutada. Hoidke defektsed tooted laste käeulatuses väljas.

³ Joonis on illustreeriv, osad võivad olenevalt auto mudelist erineda.

Puldi juhtnupud



Kaugjuhtimispuhdil on neli nuppu – üks vasakul ja kolm paremal.

Lukustamine – nupu vajutamisel lukustatakse kõik uksed, tagaluuk ja kütusepaagi kork ning aktiveeritakse* alarm.

Kõigi akende ja panoraamkatuse* samaaegselt sulgemiseks hoidke nuppu all.

Lukust avamine – nupu vajutamisel tehakse uksed, tagaluuk ja kütusekork lukust lahti ning lülitatakse välja alarm.

Pikem vajutus avab kõik aknad korraga. Üldist õhutusfunktsiooni saab kasutada näiteks auto kiiresti õhutamiseks kuuma ilmaga.

Tagaluuk – avatakse üksnes tagaluugi lukk ja lülitatakse välja alarm. Elektriliselt juhitava tagaluugiga autol* avaneb automaatselt pärast nupu allhoidmist. Kui

nuppu all hoida, sulgub ka tagaluuk – kosob hoiatussignaal.

Häirefunktsioon – kasutatakse tähelepanu äratamiseks hädaolukorras. Suunatulede ja helisignaali aktiveerimiseks vajutage nupule ja hoidke seda all vähemalt 3 sekundit all või vajutage seda 3 sekundi jooksul kaks korda. Funktsiooni saab sama nupu abil välja lülitada, hoides nuppu vähemalt 5 sekundit all. Muidu lülitub funktsioon automaatselt kolme minuti möödumisel välja.

HOIATUS

Kui keegi jääb autosse, siis veenduge, et elektrilised aknad ja panoraamkatuse* ei saaks voolu. Selleks võtke kaugjuhtimispuhd autost lahkumisel alati kaasa.

TÄHELEPANU

Võtke arvesse kaugjuhtimispuhd-võtme autosse lukustamise ohtu.

- Autosse jäetud kaugjuhtimispuhd või võtmesilt desaktiveeritakse auto lukustamisel ja signalisatsiooni sisselülitamisel muu kehtiva võtme abil. Samuti desaktiveeritakse sundlukustuse funktsioon. Võti aktiveeritakse uuesti siis, kui auto tehakse lukust lahti.
- Autosse jäetud Care Key desaktiveeritakse isegi siis, kui auto lukustatakse teenusega Volvo On Call ja aktiveeritakse uuesti siis, kui auto tehakse lukust lahti teenuse Volvo On Call või muu toimiva võtme abil.

Nuputa võti (Key Tag)*

Võtmeta lukustamise ja avamise süsteemi võtmesilt toimib võtmevaba käivitamise ning lukustamise ja lukust avamise osas sama moodi nagu tavaline kaugjuhtimispuhd. Võti on veekindel kuni umbes 10 meetri (30 jala) sügavusel kuni 60 minutit. Sellel puudub eemaldatav puldivõti ja selle akut ei saa vahetada.

Care Key: piirangutega kaugjuhtimispuhd

Care Key võimaldab autoomanikul seada autole kiirusepiirangu. See piirang on mõeldud



- « selleks, et autot juhitaks ohutult, näiteks siis, kui seda kellelegi laenatakse.

Sidetõrked

Elektromagnetväljad ja -kiirgus võivad kaugjuhtimispuldi võtmevaba käivitamise ning lukustamise ja lukust avamise* funktsioonide tööd häirida.

i TÄHELEPANU

Vältige kaugjuhtimispuldi hoidmist metallist esemete või elektrooniliste seadmete, näiteks mobiiltelefonide, tahvelarvutite, sülearvutite või nende laadijate läheduses – eelistatavalt mitte lähemal kui 10-15 cm (4-6 tolli).

Kui töö on jätkuvalt häiritud, kasutage avamiseks kaugjuhtimispuldi võtit ja asetage alarmi väljalülitamiseks võti auto tagavaralugejasse topsihoidikus ja laske autol käivituda.

i TÄHELEPANU

Kui te hoiustate kaugjuhtimispuldi topsihoidikus, veenduge, et topsihoidikus ei oleks teisi võtmeid, metallist esemeid või elektroonikaseadmeid (näiteks mobiiltelefone, tahvelarvutiteid, sülearvuteid ega nende laadijaid). Kui topsihoidikus on mitu autovõtit, võivad tekkida häired.

⁴ Kui autol on võtmeta lukustamise / lukust avamise funktsioon*, peavad kõik küljeuksed olema suletud.

Sellega seotud teave

- Käivita auto (lk. 434)
- Lukustamine ja lukust avamine kaugjuhtimispuldiga (lk. 254)
- Kaugjuhtimispult-võtme tööalatus (lk. 257)
- Kaugjuhtimispuldi patarei vahetamine (lk. 257)
- Eemaldatav puldivõti (lk. 262)
- Care Key - piirangutega kaugjuhtimispult (lk. 261)
- Immobilisaator (lk. 265)
- Kaugjuhtimispult-võtme sidumine juhi profiiliga (lk. 141)

Lukustamine ja lukust avamine kaugjuhtimispuldiga

Kaugjuhtimispuldi nuppe saab kasutada kõigi uste, tagaluugi ja kütusekorgi samaaegseks lukustamiseks ning lukust avamiseks.

Kaugjuhtimispuldi abil lukustamine



Joonis on illustreeriv, osad võivad olenevalt auto mudelist erineda.

- Auto lukustamiseks vajutage kaugjuhtimispuldi nuppu .

Lukustamiseks peab juhiuks olema suletud⁴. Kui muu uks või tagaluuk on avatud, siis nende lukustamine ja alarmiga kaitsmine* toimub alles pärast nende sulgemist. Alarmi liikumisandurid* aktiveeritakse siis, kui kõik uksed ja tagaluuk on suletud ja lukustatud.

i TÄHELEPANU

Võtke arvesse kaugjuhtimispult-võtme autosse lukustamise ohtu.

- Autosse jäetud kaugjuhtimispult või võtmesilt desaktiveeritakse auto lukustamisel ja signalisatsiooni sisselülitamisel muu kehtiva võtme abil. Samuti desaktiveeritakse sundlukustuse funktsioon. Võti aktiveeritakse uuesti siis, kui auto tehakse lukust lahti.
- Autosse jäetud Care Key desaktiveeritakse isegi siis, kui auto lukustatakse teenusega Volvo On Call ja aktiveeritakse uuesti siis, kui auto tehakse lukust lahti teenuse Volvo On Call või muu toimiva võtme abil.

Lukustamine, kui tagaluuk on lahti**i TÄHELEPANU**

Kui auto lukustati siis, kui tagaluuk on lahti, ärge unustage kaugjuhtimispulti pakiruumi, kui tagaluuk pannakse kinni ja auto on täiesti lukus⁵.

Kaugjuhtimispuldiga lukust lahti tegemine

- Auto lukust avamiseks vajutage kaugjuhtimispuldi nuppu .

Automaatne taaslukustamine

Juhul kui kahe minuti jooksul pärast luku avamist ei avata ühtki ust ega tagaluuki, lukustuvad need automaatselt uuesti. See funktsioon vähendab ohtu, et auto jäetakse kogemata lukustamata.

Mida teha, kui kaugjuhtimispult ei toimi?**i TÄHELEPANU**

Püüdke autole lähemale liikuda ja seda uuesti lukust avada.

Kui kaugjuhtimispuldiga ei ole võimalik lukustada või lukust avada, võib patarei olla tühi. Sellisel juhul lukustage või avage juhiuks eraldatava võtmega.

Sellega seotud teave

- Autosisesse ja kaugühenduse abil lukust avamise sätted (lk. 256)
- Tagaluugi lukust lahti tegemine kaugjuhtimispuldiga (lk. 256)
- kaugjuhtimispult-võti (lk. 252)

- Kaugjuhtimispuldi patarei vahetamine (lk. 257)
- Lukustamine ja lukust avamine eraldatava võtmega (lk. 263)

⁵ Kui auto on varustatud võtmeta lukustamise/avamise funktsiooniga ja süsteem tuvastab, et võti on auto sees, siis tagaluuk ei lukustu selle sulgemisel.*

Autosise ja kaugühenduse abil lukust avamise sätted

Kaugühenduse abil lukustuse avamiseks saab valida erinevad jadad.

Seadistuse muutmiseks tehke järgmist.

1. Vajutage keskekraani ülavaates **Seaded**.
2. Vajutage **My Car** → **Lukustamine** → **Eemalt ja salongist avamine**.
3. Valige suvand:
 - **Kõik ukсед** – avab kõik ukсед korraga lukust.
 - **Üks uks** – avab juhiukse lukust. Kõigi uste lukust avamiseks peate kaugjuhtimispuldi avamisnuppu vajutama kaks korda.

Siin valitud sätted mõjutavad ka kesket lukust avamist salongi käepidemete abil.

Sellega seotud teave

- Lukustamine ja lukust avamine kaugjuhtimispuldiga (lk. 254)
- Lukustamine ja lukustuse avamine auto seest (lk. 285)

Tagaluugi lukust lahti tegemine kaugjuhtimispuldiga

Saate avada ka ainult tagaluugi, vajutades selleks kaugjuhtimispuldi nuppu.

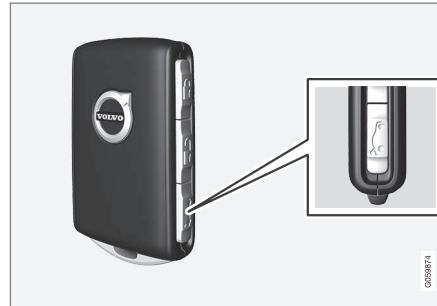

1. Vajutage kaugjuhtimispult-võtme nuppu .
 - > Tagaluuk pole lukus, kuid jääb suletuks.

Ukсед on endiselt lukus ja alarm on sisse lülitatud*. Armatuurilaul olev lukustuse ja alarmi märgutuli kustub, mis tähendab, et kogu auto pole lukus.

Tagaluugi avamiseks tõmmake kergelt kummiga kaetud surveplaati tagaluugi käepideme all. Kui tagaluuki ei avata kahe minuti jooksul, lukustub see ning alarm aktiveerub uuesti.

2. Elektrilise tagaluugiga versioon*.

Hoidke kaugjuhtimispuldi nuppu  ligi kaudu 1,5 sekundit all

> Tagaluuk vabaneb lukust ning avaneb, kuid ukсед on endiselt lukus ja nende alarmifunktsioon on aktiveeritud.



Sellega seotud teave

- Lukustamine ja lukust avamine kaugjuhtimispuldiga (lk. 254)

Kaugjuhtimispuhlt-võtme tööulatus

Kaugjuhtimispuhldi õigeks tööks peab võti asuma autost õiges kauguses.

Käsitsi kasutamine

Kaugjuhtimispuhldi funktsioonide, nt lukustamise  või lukust avamise  funktsioonide tööulatus autost on ligikaudu 20 meetrit (65 jalga).

Kui auto ei reageeri nupuvajutustele, minge autole lähemale ja proovige uuesti.

Võtmeta süsteemi jaoks*

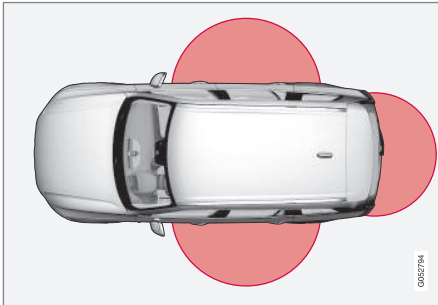

Märgistatud alad tähistavad süsteemiantennide poolt kaetud alasid.

Võtmeta kasutamiseks peab kaugjuhtimispuhlt või nuputa võti (Key Tag) asuma autost kuni 1,5 meetri (5 jala) suuruse poolringi kaugusel

ning ligikaudu 1 meetri (3 jala) kaugusel tagaluugist.

TÄHELEPANU

Kaugjuhtimispuhlt-võtme toimimist võivad takistada ümbritsevad raadiolained, hooned, topograafilised tingimused jne. Autot saab alati lukustada/avada tavalise võtme-ga.

Kui kaugjuhtimispuhldiga võti eemaldatakse autost



Kui mootori töötamise ajal eemaldatakse sõidukist kaugjuhtimispuhlt, siis pärast viimase ukse sulgemist kuvatakse juhiakraanil teade **Autovõti puudub Autost eemald.** ja kostab helisignaali.

Teade kaob ekraanilt, kui võti tuuakse autosse tagasi ja vajutatakse parempoolsele klahvistikule **O** või suletakse kõik ukсед.

Sellega seotud teave

- kaugjuhtimispuhlt-võti (lk. 252)
- Käivitus- ja lukustussüsteemide antennide asukohad (lk. 284)
- Nuppudeta puuetundlikud pinnad* (lk. 281)

Kaugjuhtimispuhldi patarei vahetamine

Kaugjuhtimispuhldis olev tühi patarei tuleb välja vahetada.

TÄHELEPANU

Kõikide akude eluiga on piiratud ning need tuleb viimaks asendada (v.a Key Tag). Aku eluiga sõltub sellest, kui tihti sõidukit/võtit kasutatakse.



Kaugjuhtimispuhldi patarei tuleb vahetada välja järgmistel juhtudel

- juhiakraanil kuvatakse sümbol ja teade **Võtme patarei on tühi**
- lukud ei reageeri korduvalt autost kuni 20 meetri (65 jala) kaugusel asuva kaugjuhtimispuhldi signaalile.

TÄHELEPANU

Püüdke autole lähemale liikuda ja seda uuesti lukust avada.

VÕTI, LUKUUSTUS JA ALARM

- « Nuputa võtme⁶ (Key Tag) patareid ei saa vahetada – uue võtme saate tellida volitatud Volvo teenindusele. Kuna varufunktsiooni abil on autot endiselt võimalik käivitada, tuleb võti töökojast.

! TÄHTIS TEAVE

Tühi Key Tag tuleb anda üle volitatud Volvo teenindusele. Kuna varufunktsiooni abil on autot endiselt võimalik käivitada, tuleb võti autos kustutada.

Võtme avamine ja aku vahetamine



- 1  Hoidke kaugjuhtimispulti nii, et esiosa on nähtav ja Volvo logo on õigesti suunatud – libistage võtme allservas olevat nuppu paremale. Lükake esiosa kate mõni millimeeter ülespoole.

 Kate vabaneb ja selle saab võtmelt eemaldada.



- 2  Keerake võtit, liigutage nuppu küljele ning lükake tagumist kate mõni millimeeter ülespoole.

 Kate vabaneb ja selle saab võtmelt eemaldada.

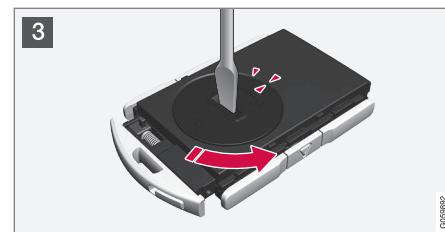

- 3 Keerake patareikatet nt kruvikeerajaga vastupäeva, kuni märgised joonduvad tekstiga **OPEN**.

Tõstke kate ettevaatlikult üles, lükates näiteks sõrmeküüne tekkinud vahesse.

Liigutage patareikatet ülespoole.

⁶ Tarnitakse autodega, millel on võtmeta käivitus- ja lukustussüsteem*.

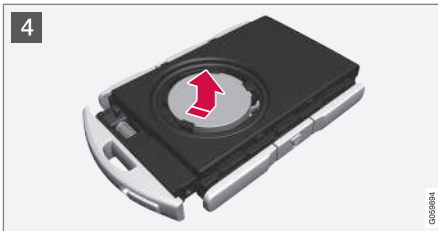

- 4 Patarei (+) külg on ülespoole. Eemaldage ettevaatlikult vana patarei nagu joonisel on kujutatud.

! TÄHTIS TEAVE

Vältige uute patareide ja nende kontaktpindade sõrmedega puudutamist, sest see võib nende tööd halvendada.

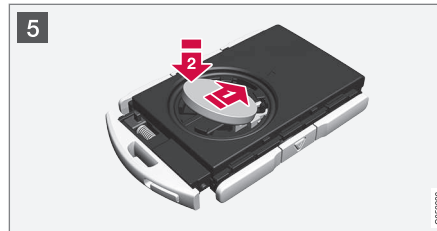

- 5 Paigaldage uus patarei nii, et (+) pool on üleval. Vältige kaugjuhtimispuldi patarei kontaktide puudutamist näppudega.

- ➔ Paigaldage patarei hoidikusse nii, et selle serv jääb allapoole. Seejärel libistage patareid edasi nii, et see kinnitub kahe plastrii alla.
- ➔ Vajutage patareid alla nii, et see kinnitub ülemise musta plastrii alla.

i TÄHELEPANU

Kasutage CR2032, 3 V tüüpi patareid.

i TÄHELEPANU

Volvo soovib kasutada kaugjuhtpuldil patareid, mis vastavad UN Manual of Test and Criteria, Part III, sub-section 38.3. Tehases paigaldatud või volitatud Volvo teeninduse vahetatud patareid vastavad ülalnimetatud kriteeriumidele.

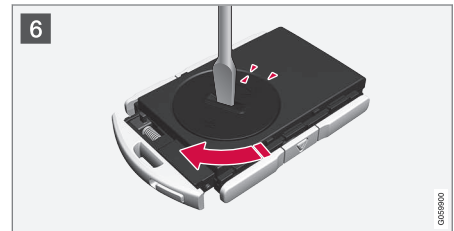

- 6 Paigaldage patareikate tagasi ja joondage märgid tekstiga **CLOSE**.



7 **1** Paigaldage tagakate ja vajutage seda allapoole, kuni kuulete klõpsatust.

2 Seejärel libistage kate tagasi.

> Kui kate on õigesti paigutatud ja lukustatud, kostab jälle klõpsatus.



8 **1** Pöörake kaugjuhtimispult teistpidi ja paigaldage esikate. Vajutage seda allapoole, kuni kuulete klõpsatust.

2 Seejärel libistage kate tagasi.

> Kui kate on õigesti lukustatud, kostab jälle klõpsatus.

⚠ Hoiatus

Veenduge, et patarei on õigesti paigaldatud ja õige polaarsusega. Kui kaugjuhtimispult-võtit pikemat aega ei kasutata, siis eemaldage patarei, et vältida selle leket ja kahjustumist. Kahjustunud või lekkivad akud võivad nahaga kokkupuutel põhjustada söövitavaid kehavigastusi. Seetõttu kasutage kahjustunud akude käsitlemisel kaitsekin-daid.

- Hoidke akud laste käeulatusesst väljas.
- Ärge jätke akusid vedelema, kuna lapsed või lemmikloomad võivad need alla neelata.
- Akusid ei tohi: koost lahti võtta, lühis-tada ega visata lahtisesse tulle.
- Ärge laadige mittelaaditavaid akusid, see võib põhjustada plahvatuse.

Enne kasutamist tuleb kaugjuhtimispult-võtit kontrollida, et kahju tekitamist vältida. Kui tootel leidub kahjustusi, nt. patareikatet ei saa korralikult sulgeda, siis ei tohi toodet kasutada. Hoidke defektsed tooted laste käeulatusesst väljas.

! Tähtis teave

Kõrvaldage tühjad patareid kindlasti kasu-tuselt keskkonnasõbralikul viisil.

Sellega seotud teave

- Lukustamine ja lukust avamine eraldatava võtmega (lk. 263)
- Käivita auto (lk. 434)
- kaugjuhtimispult-võti (lk. 252)

Kaugjuhtimispultide juurdetellimine

Autol on kaks kaugjuhtimispulti. Kui auto on varustatud võtmeta lukustamise ja avamise funktsiooniga, siis on autoga kaasas nuputa pult*. Lisavõtmeid saab tellida.

Ühele autole saab programmeerida kuni kahteist võtit. Lisavõtmete tellimisel lisatakse ka täiendavad juhiprofiilid – üks iga kaugjuhtimispuldi kohta. See kehtib ka võtmesildi kohta.

Kaugjuhtimispuldi kaotamine

Kaugjuhtimispult-võtme kaotamise korral tuleb võtme koopia tellida teenindusest - soovitatavalt Volvo esindusteenindusest. Selleks tuleb ülejäänud kaugjuhtimispult-võtmed esindusse tuua. Varguseriski vältimiseks tuleb kadunud võtme kood süsteemist kustutada.

Auto jaoks registreeritud võtmete arvu on võimalik kontrollida juhiprofiilide kaudu keskraani ülavaates; valige **Seaded** → **Süsteem** → **Juhiprofiilid**.

Sellega seotud teave

- kaugjuhtimispult-võti (lk. 252)

Care Key - piirangutega kaugjuhtimispult

Care Key võimaldab autoomanikul seada autole kiirusepiirangu. See piirang on mõeldud selleks, et autot juhitaks ohutult, näiteks, kui seda kellelegi laenatakse.



Saate Care Key jaoks määrata oma auto tippkiiruse. Võtme muud funktsioonid sarnanevad tavalise kaugjuhtimispuldi funktsioonidele.

Sellised piirangud on mõeldud õnnetuseohtu vähendamiseks nt auto laenamisel algajale juhile või üleandmisel parklatöötajale või mehaanikule.

Care Key tellimine

Volvo edasimüüjalt saab tellida vähemalt ühe piirangutega võtme (Care Key). Ühe auto jaoks saab kasutamiseks programmeerida kuni 11 piirangutega võtit – vähemalt üks peab olema tavavõti.



« Funktsiooni Care Key piirangud

Võti on seotud spetsiaalse Care Key juhiprofiiliga ja kui see aktiveeritakse, ei saa võtme seadeid muuta. Võimalik ei ole muuta ka teisi juhi-profiile, selleks on vaja tavalist kaugjuhtimis-pulti.

juhiprofiil aktiveeritakse, kui auto avatakse lukust funktsiooniga Care Key ja tavalist kaug-juhtimis-pulti läheduses pole.

TÄHELEPANU

Kui juht vahetub, tuleb auto lukustada ja lukust avada, et aktiveerida uus juhiprofiil.

Seadistusvalikud

Saadaval on järgmised seatavad piirangud:

- kiirusevahemik: 50–180 km/h (30–112 mph)
- Väärtuste samm: 1 km/h (1 mph)

Tähis	Spetsifikatsioon
	Kiirusepiirang on aktiivne.

Sellega seotud teave

- Rakenduse Care Key seaded (lk. 262)
- kaugjuhtimis-pult-võti (lk. 252)

⁷ Kehtib nii vasak- kui parempoolse rooliga autodele.

Rakenduse Care Key seaded

Care Key maksimaalset kiirust saate muuta keskselt ekraanilt.

1. Avage auto lukust tavalise puldiga.
2. Vajutage keskekraani ülavaates **Seaded**.
3. Vajutage **Süsteem** → **Juhiprofiilid** → **Hooldusvõti**.
4. Muutke soovitud sätteid.

Sellega seotud teave

- Care Key - piirangutega kaugjuhtimis-pult (lk. 261)

Eemaldatav puldivõti

Kaugjuhtimis-puldi sees on eemaldatav võti, millega saab mitmeid funktsioone aktiveerida ja teatud toiminguid teha.

Ainulaadne metallvõtme kood on olemas volitatud Volvo teeninduses, kuhu on soovitatav pöörduda uute metallvõtmete tellimiseks.

Metallvõtme kasutuskohad

Kaugjuhtimis-puldi eemaldatava võtme kasutamine

- kui kesklukustust ei saa kaugjuhtimis-puldi abil aktiveerida, saab vasakpoolset esiuist⁷ käsitsi avada
- Kõikide uste hädaabilukustus on aktiveeritud
- tagaukse mehaanilise lapseluku saab aktiveerida ja desaktiveerida.

Nuputa puldii⁸ pole eemaldatavat võtit. Vajadusel kasutage tavalise kaugjuhtimis-puldi võtit.

Metallvõtme eemaldamine



1 **1** Hoidke pulti nii, et esiosa on nähtav ja Volvo logo on õigesti suunatud – libistage võtme allservas olevat nuppu paremale. Suunake esiosa kate mõni millimeeter ülespoole.

2 Kate vabaneb ja selle saab võtmelt eemaldada.



2 **1** Võtme eraldamiseks keerake seda ülespoole.



3 Pärast kasutamist viige võti tagasi alg-
sesse asendisse.

1 Katte tagasi paigaldamiseks vajutage seda allapoole, kuni kostab klõps.

2 Seejärel libistage kate tagasi.

> Kui kate on õigesti lukustatud, kostab jälle klõpsatus.

Sellega seotud teave

- Lukustamine ja lukust avamine eraldatava võtmega (lk. 263)
- kaugjuhtimispult-võti (lk. 252)

Lukustamine ja lukust avamine eraldatava võtmega

Metallvõtit saab muuhulgas kasutada ka auto väliseks lukust avamiseks, nt kui kaugjuhtimispuldi patarei sai tühjaks.

Lahtilukustamine

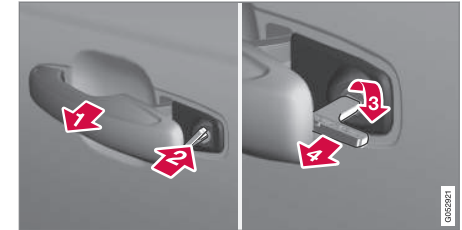

1 Tõmmake vasakpoolse esiukse käepide välja nii, et lukuava ilmub nähtavale⁸.

2 Sisestage võti lukusilindrisse.

3 Pöörake 45 kraadi päripäeva, nii et võtme hambad oleks otse tahapoole.

4 Keerake võtit 45 kraadi tagasi algasendisse. Eemaldage võti lukusüdamikust ja vabastage käepide (käepideme tagaosa on jälle auto vastas).

5. Tõmmake käepidemest.

> Uks avaneb.

⁸ Tarnitakse autodega, millel on võtmeta käivitus- ja lukustussüsteem*.



i TÄHELEPANU

Kui uks võtme abil avatakse ja lahti tehakse, käivitub alarm. Alarm tuleb käsitsi deaktiveerida, vt eraldi jaotist.

Lukustus

Vasaku esiukse saab lukustada metallvõtmeaga.

Teistel ustel on lukustuslüüti, mida tuleb võtmeaga suruda - siis on need mehaaniliselt lukustatud/neid ei saa väljastpoolt avada.

Uksi saab seestpoolt ikkagi avada.

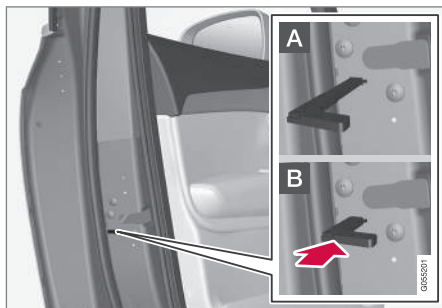

Ukse käsitsi lukustamine. Mitte segamini ajada lapselukuga.

1. Suunake võtmeosa puldist välja.

2. Luku lähtestamiseks sisestage võtmekeel avasse.
3. Lükake võti lõpuni sisse, ligikaudu 12 mm (0,5 tolli).

A Ukse saab avada nii väljast kui seestpoolt.

B Uks blokeeritakse väljastpoolt avamise vastu. Asendi A taastamiseks tuleb seestpoolt ukse linki hoida avatud asendis.

i TÄHELEPANU

- Uksele oleva nupu lähtestus lukustab ainult selle ukse, mitte samaaegselt kõiki uksi.
- Kui lapselukk on aktiveeritud, siis ei saa manuaalselt lukustatud tagaust seest ega väljast avada. Sellisel juhul saab ukse lukust avamiseks kasutada ainult juhtnuppe, kesklukustusnuppu, võtmeta lukustusüsteemi* või Volvo On Call*.

Sellega seotud teave

- Eemaldatav puldivõti (lk. 262)
- Alarmide aktiveerimine ja deaktiveerimine* (lk. 295)
- Käivita auto (lk. 434)

- Kaugjuhtimispuldi patarei vahetamine (lk. 257)
- kaugjuhtimispult-võti (lk. 252)

⁹ Kehtib nii parem- kui vasakpoolse rooliga autodele.

Immobilisaator

Elektrooniline immobilisaator on varguskaitse süsteem, mis takistab sõiduki käivitamise soovimatute isikute poolt.

Auto saab käivitada vaid õige kaugjuhtimispuuduga.

Järgmine juhi ekraani olev veateade on seotud elektroonilise immobilisaatoriga.

Tähis	Teade	Spetsifikatsioon
	Autovõti puudub Vt kasutusjuhendit	Käivitamise ajal ei õnnestunud kaugjuhtimispulti lugeda – pange võti topsihoidikusse võtme sümboli peale ja proovige uuesti.

Sellega seotud teave

- kaugjuhtimispult-võti (lk. 252)
- Kaugjuhtimispultide juurdetellimine (lk. 261)

Kaugjuhtimispuhla-võtme süsteemi tüübikinnitus

Auto kaugjuhtimispuhla-süsteemi tüübikinnitust saab vaadata järgmistest tabelitest.

Üksikasjalikku teavet tüübikinnituse kohta leiate aadressilt volvocars.com.

Võtmevaba käivituse (passiivne käivitus) lukusüsteem ja võtmevaba lukustamine/avamine (Passiivne sisenemine*)





CEM märgistus kaugjuhtimispuhla-võtme süsteemil. Täiendavad tüübikinnitusnumbrid leiate järgmistest tabelitest.



Riik/piirkond	Tüübikinnitus	
Argentiina	CNC ID: C-14771	
Brasiilia	MT-3245/2015	

Riik/piirkond	Tüübikinnitus	
Euroopa	Delphi Deutschland GmbH, 42367 Wuppertal kinnitab, et see VO3-134TRX on vastavuses põhiliste omandinõuete ja muude asjakohaste klauslitega direktiivis 2014/53/EU (RED). EL-i vastavusdeklaratsiooni täisteksti leiate aadressilt volvocars.com	
Araabia Ühendemiraadid	ER37847/15 DA0062437/11	
Indoneesia	Nomor: 38301/SDPPI/2015	
Jordaania	TRC/LPD/2014/250	
Malaisia	RDBV/22A/1018/S(18-4230)	
Mehhiko	IFETEL: RLVDEVO15-0396	
Namiibia	TA-2016-02	 <p>The logo for CRAN (Communications Regulatory Authority of Namibia) features a stylized satellite dish icon on the left, followed by the acronym 'CRAN' in large, bold, black letters. Below the acronym, the full name 'Communications Regulatory Authority of Namibia' is written in a smaller font. A small vertical number '0093387' is located in the bottom right corner of the logo area.</p>





Riik/piirkond	Tüübikinnitus	
Venemaa		
Serbia	P1614120100	
Lõuna-Aafrika	TA-2014-1868	

kaugjuhtimispult-võti





Riik/piirkond	Tüübikinnitus	
Euroopa	<p>Huf Hülsbeck & Fürst GmbH & Co. KG kinnitab, et seda tüüpi raadioseadmed HUF8423MS on vastavuses direktiiviga 2014/53/EU.</p> <p>EL-i vastavusdeklaratsiooni täisteksti leiate aadressilt volvocars.com</p> <p>Lainepikkus: 433,92 MHz</p> <p>Maksimaalne kiirguslik ülekandevõimsus: 10 mW</p> <p>Tootja: Huf Hülsbeck & Fürst GmbH & Co. KG, Steeger Str. 17, 42551 Velbert, Saksamaa</p>	
Argentiina	CNC ID: H-23694	
Brasiilia	<p>Anatel: 06768-19-06643</p> <p>Modelo: HUF8423MS</p> <p>Este equipamento opera em caráter secundário isto é não tem direito a proteção contra interferência prejudicial, mesmo de estações do mesmo tipo, e não pode causar interferência a sistemas operando em caráter primário.</p>	

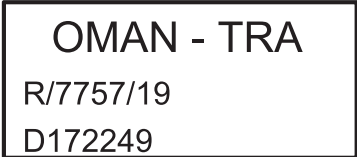

Riik/piirkond	Tüübikinnitus	
Filipiinid	ESD-1919938C	 <p>NTC Type Approved No.: ESD-1919938C</p> <small>02075175</small>
Araabia Ühendm iraadid		<div style="border: 1px solid black; padding: 10px; text-align: center;"> <p>TRA REGISTERED No: ER72465/19 DEALER No: DA36976/14</p> </div> <small>02075175</small>
Ghana	NCA Approved: ZRO-M8-7E3-138	
Indoneesia ^A	Sertifikat Nomor: 65073/SDPPI/2019 PLG ID: 8093	

Riik/piirkond	Tüübikinnitus	
CU (Customs Union) Kasahstan, Venemaa		
Maroko	AGREE PAR L'ANRT MAROC Numéro d'agrément: MR 20402 ANRT 2019 Date d'agrément: 10/07/2019	
Moldova		
Nigeeria	Connection and use of this communication equipment is permitted by the Nigerian Communications Commission	
Omaan		





Riik/piirkond	Tüübikinnitus	
Paraguay	HUF8423MS	<div style="text-align: center;"> <p>HUF8423MS</p>  <p>NR:2019-08-I-0447</p> </div>
Serbia		<div style="text-align: center;">  <p>005 19</p> </div>
Singapur	Complies with IMDA Standards DA103787	
Lõuna-Aafrika	TA-2019/772	<div style="text-align: center;">  </div>
Taiwan	<p>本產品符合低功率電波輻射性電機管理辦法 第十二條、第十四條等條文規定 .1 經型式認證合格之低功率射頻電機，非經許可，公司、商號或使用者均不。得擅自變更頻率、加大功率或變更原設計之特性及功能 .2 低功率射頻電機之使用不得影響飛航安全及干擾合法通信；經發現有干擾。現象時，應立即停用，並改善至無干擾時方得繼續使用。前項合法通信，指依電信法規定作業之無線電通信 低功率射頻電機須忍受合法通信或工業、科學及醫療用電波輻射性電機設備之干擾</p>	<div style="text-align: center;">  </div>

Riik/piirkond	Tüübikinnitus	
Ukraina	<p>.Справжнім Huf Hüsbeck & Fürst GmbH & Co KG заявляє, що тип радіобладнання відповідає Технічному[HUF8423MS] регламенту радіобладнання; повний текст -декларації про відповідність доступний на веб :сайті за такою адресою</p> <p>Üksikasjalikku teavet tüübikinnituse kohta leiate aadressilt volvocars.com.</p> <p>Робоча частота: 433,92 ГГц</p>	
Vietnam		



VÕTI, LUKUUSTUS JA ALARM



Riik/piirkond	Tüübikinnitus	
Valgevene		
Sambia		



A Kehtib ainult Indoneesia puhul.

Võttesilt





Riik/piirkond	Tüübikinnitus	
Euroopa	<p>Huf Hülsbeck & Fürst GmbH & Co. KG kinnitab, et seda tüüpi raadioseadmed HUF8432MS on vastavuses direktiiviga 2014/53/EU.</p> <p>EL-i vastavusdeklaratsiooni täisteksti leiate aadressilt volvocars.com.</p> <p>Lainepikkus: 433,92 MHz</p> <p>Maksimaalne kiirguslik ülekandevõimsus: 10 mW</p> <p>Tootja: Huf Hülsbeck & Fürst GmbH & Co. KG, Steeger Str. 17, 42551 Velbert, Saksamaa</p>	
Argentiina	CNC ID: H-23695	
Brasiilia	<p>Anatel: 04362-16-06643</p> <p>Modelo: HUF8432MS</p> <p>Este equipo opera em caráter secundário isto é não tem direito a proteção contra interferência prejudicial, mesmo de estações do mesmo tipo, e não pode causar interferência a sistemas operando em caráter primário.</p>	
Ghana	NCA Approved: ZRO-M8-7E3-139	

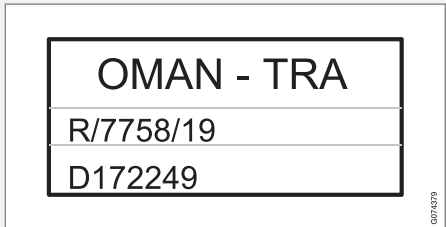

Riik/piirkond	Tüübikinnitus	
Filipiinid	ESD-1919939C	 <p>NTC</p> <p>Type Approved No.: ESD-1919939C</p> <p style="text-align: right; font-size: small;">02074381</p>
Araabia Ühendm iraadid		<div style="border: 1px solid black; padding: 10px; text-align: center;"> <p>TRA</p> <p>REGISTERED No: ER72467/19</p> <p>DEALER No: DA36976/14</p> </div> <p style="text-align: right; font-size: small;">02074383</p>
CU (Customs Union) Kasahstan, Venemaa		



Riik/piirkond	Tüübikinnitus	
Indoneesia ^A	Sertifikat Nomor: 65072/SDPPI/2019 PLG ID: 8093	
Maroko	AGREE PAR L'ANRT MAROC Numéro d'agrément: MR 20403 ANRT 2019 Date d'agrément: 10/07/2019	
Moldova		
Nigeeria	Connection and use of this communications equipment is permitted by the Nigerian Communications Commission	
Omaan		



Riik/piirkond	Tüübikinnitus	
Paraguay	HUF8432MS	<div style="text-align: center;"> <p>HUF8432MS</p>  <p>NR:2019-08-I-0448</p> </div> <div style="text-align: right; font-size: 8px;">027538</div>
Serbia		<div style="text-align: center;">  <p>005 19</p> </div>
Singapur	Complies with IMDA Standards DA103787	
Lõuna-Aafrika	TA-2019-773	<div style="text-align: center;">  </div>
Taiwan	<p>本產品符合低功率電波輻射性電機管理辦法 第十二條、第十四條等條文規定 .1 經型式認證合格之低功率射頻電機，非經許可，公司、商號或使用者均不。得擅自變更頻率、加大功率或變更原設計之特性及功能 .2 低功率射頻電機之使用不得影響飛航安全及干擾合法通信；經發現有干擾。現象時，應立即停用，並改善至無干擾時方得繼續使用。前項合法通信，指依電信法規定作業之無線電通信 低功率射頻電機須忍受合法通信或工業、科學及醫療用電波輻射性電機設備之干擾</p>	<div style="text-align: center;">  </div>

Riik/piirkond	Tüübikinnitus	
Ukraina	<p>.Справжнім Huf Hüsbeck & Fürst GmbH & Co KG заявляє, що тип радіобладнання відповідає Технічному[HUF8432MS] регламенту радіобладнання; повний текст -декларації про відповідність доступний на веб :сайті за такою адресою</p> <p>Üksikasjalikku teavet tüübikinnituse kohta leiate aadressilt volvocars.com.</p> <p>Робоча частота: 433,92 ГГц</p>	
Vietnam		 <p>Company C0142190619A1F04A2</p> <p>ICT</p> <p>0174385</p>



Riik/piirkond	Tüübikinnitus	
Valgevene		
Sambia		

A Kehtib ainult Indoneesia puhul.

Sellega seotud teave

- kaugjuhtimispult-võti (lk. 252)

Nappudeta puutetundlikud pinnad*

Võtmeta lukustamise ja lukust avamise süsteemi korral piisab, kui kannate kaugjuhtimispulti taskus või kotis. Auto lukustatakse või avatakse lukust ukse käepidemel oleva puutetundliku pinna abil.

Puutetundlikud pinnad

Ukse käepide

Uste välimised käepidemed sisaldavad lukustamiseks pilu, sisemine käepide seevastu sisaldab lukust avamiseks puutetundlikku pinda.

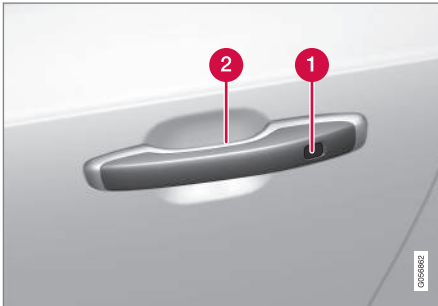

- 1 Puutetundlik süvend lukustamiseks
- 2 Puutetundlik pind lukust avamiseks

i TÄHELEPANU

Korraga tohib aktiveeritud olla ainult üks puutetundlik pind. Kui puudutate luku pinda ja võtate käepidemest kinni ühel ajal, võite anda topeltkäsku. See tähendab, et soovitud toimingut (lukustamine/lukust avamine) ei käivitata või see käivitub hiljem.

Tagaluugi käepide

Tagaluugi käepidemel on kummikattega surveplaat, mida kasutatakse lukust avamiseks.

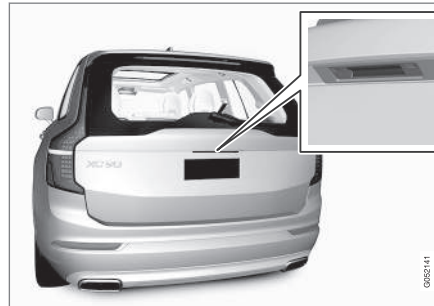

i TÄHELEPANU

Kui kaugjuhtimispult on tööolatuses, siis võib süsteem auto pesemisel aktiveeruda.

Sellega seotud teave

- Võtmeta lukustamine ja lukust avamine* (lk. 282)
- Tagaluugi lukust avamine võtmeta* (lk. 283)

Võtmeta lukustamine ja lukust avamine*

Võtmeta lukustamise ja lukust avamise korral piisab, kui auto lukustamiseks või lukust avamiseks puudutatakse ukse käepideme puute-tundlikku ala.

i TÄHELEPANU

Selleks, et lukustamine ja lukust avamine töötaks, peab üks auto kaugjuhtpultidest olema tööolatuses.

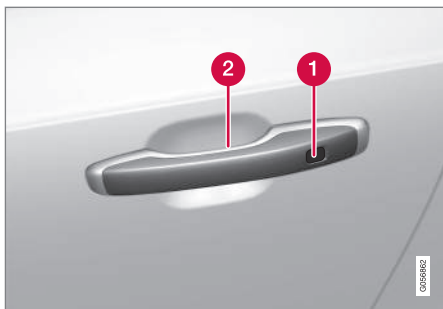

1 Puutetundlik süvend lukustamiseks

2 Puutetundlik pind lukust avamiseks

i TÄHELEPANU

Kui kaugjuhtimispuult on tööolatuses, siis võib süsteem auto pesemisel aktiveeruda.

Võtmeta lukustamine

Auto lukustamiseks peavad kõik ukсед olema suletud. Tagaluuk võib olla avatud, kui lukustate küljeukse käepidemest.

- Pärast ukse sulgemist puudutage tähistatud pinda käepideme välisküljel tagaosa pool. Või vajutage enne sulgemist tagaluugi all olevat nuppu .
- > Armatuurlaual olev lukustuse märgutuli hakkab vilkuma.

Kõigi külgakende ja katuseluugi* korraga sulgemiseks vajutage sõrmega käepideme väliskülje puutetundlikku süvendit, kuni kõik külgaknad ja katuseluuk on suletud.

Lukustamine, kui tagaluuk on lahti

Kui auto on lukus ja tagaluuk on endiselt lahti, siis veenduge, et kaugjuhtimisvõti ei jäetaks tagaluugi sulgemisel pakiruumi.

i TÄHELEPANU

Kui tuvastatakse, et võti on auto sees, siis tagaluuk ei lukustu selle sulgemisel.

Võtmeta lukust avamine

- Haarake ukse käepidemest või vajutage õrnalt tagaluugi käepideme all olevat kummikattega surveplaati, et auto lukust avada.
 - > Armatuurlaual olev lukustuse märgutuli lõpetab vilkumise, mis tähendab, et auto on lukust avatud.



Tagaluugi kummikattega surveplaati kasutatakse ainult lukust avamiseks.

Automaatne taaslukustamine

Juhul kui kahe minuti jooksul pärast luku avamist ei avata ühtki ust ega tagaluuki, lukustuvad need automaatselt uuesti. See funktsioon vähendab ohtu, et auto jäetakse kogemata lukustamata.

Sellega seotud teave

- Võtmeta sisenemise sätted* (lk. 283)
- Tagaluugi lukust avamine võtmeta* (lk. 283)
- Nuppuvõtmepinnad puutetundlikud pinnad* (lk. 281)

Võtmeta sisenemise sätted*

Võtmeta sisenemiseks saab valida erinevad järjekorrad.

Seadistuse muutmiseks tehke järgmist.

1. Vajutage keskekraani ülavaates **Seaded**.
2. Valige **My Car** → **Lukustamine** → **Võtmeta avamine**
3. Valige suvand:
 - **Kõik ukсед** – avab kõik ukсед korraga lukust.
 - **Üks uks** – avab valitud ukse lukust.

Sellega seotud teave

- Võtmeta lukustamine ja lukust avamine* (lk. 282)
- Nuppuvõtmepinnad puutetundlikud pinnad* (lk. 281)

Tagaluugi lukust avamine võtmeta*

Võtmeta lukustamise ja lukust avamise korral piisab lukust avamiseks sellest, kui pagasi-ruumi käepidemel kummist surveplaati kergelt vajutada.

! TÄHELEPANU

Selleks, et lukust avamine töötaks, peab üks auto kaugjuhtpultidest olema tööolatuses auto taga.

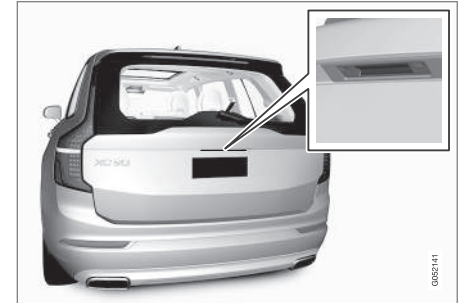

Tagaluugil on elektriline lukk.

Avamine

1. Vajutage õrnalt kummiga kaetud surveplaati tagaluugi käepideme all.
 - > Lukk vabastatakse.



- ◀ 2. Tõstke välimist käepidet tagaluugi avamiseks.

! TÄHTIS TEAVE

- Pakiruumi luku avamiseks tuleb rakendada minimaalset jõudu – vajutage lihtsalt kergelt kummiga kaetud paneelile.
- Ärge tõstke kummiga kaetud paneelist pakiruumi avamisel – kasutage tõstmiseks käepidet. Liiga suure jõu rakendamine võib kahjustada paneeli all olevaid elektrikontakte.

Peale selle on võimalik tagaluuki lukust avada käte abita, kasutades jalaliigutust tagumise pörkeraua all; vt eraldi jaotist.

⚠ HOIATUS

Ärge sõitke avatud tagaluugiga! Pakiruumi kaudu võib autosse tungida mürgiseid heitgaase.

Sellega seotud teave

- Võtmeta lukustamine ja lukust avamine* (lk. 282)
- Nappudeta puutetundlikud pinnad* (lk. 281)
- Kaugjuhtimispult-võtme tööulatus (lk. 257)

- Tagaluugi avamine jalaliigutusega* (lk. 290)

Käivitus- ja lukustussüsteemide antennide asukohad

Võtmeta lukustus- ja käivitusüsteemi antennid* on autosse sisse ehitatud.

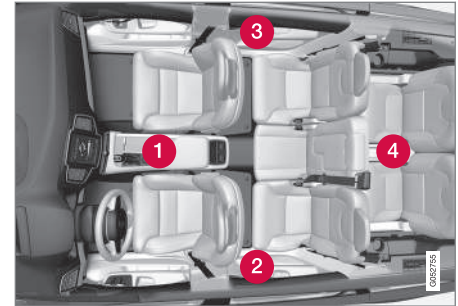

Antennide asukohad:

- 1 Tunnelkonsooli esiosa topsihoidiku all
- 2 Tagumise vasakpoolse ukse ülemises esiosas¹⁰
- 3 Tagumise parempoolse ukse ülemises esiosas¹⁰
- 4 Tagaistmete seljatoe keskel¹⁰

⚠ HOIATUS

Südamestimulaatoriga isikud ei tohi hoida võtmevaba süsteemi antenni südamestimulaatorile lähemal kui 22 cm (9 tolli). See on vajalik südamestimulaatori ja süsteemi vahelise häire vältimiseks.

Sellega seotud teave

- Nappudeta puuetundlikud pinnad* (lk. 281)
- Kaugjuhtimispuul-võtme tööulatus (lk. 257)

Lukustamine ja lukustuse avamine auto seest

Uksed ja tagaluugi saab esiuste kesklukustustunuppudega lukustada ja lukust avada.

Kesklukustus

Esiukse lukustamise ja lukust avamise nupp koos märgutulega.

Lukustuse avamine esiukse nupuga

- Kõigi uste ja tagaluugi lukust avamiseks vajutage nuppu .

Lukust avamise lisameetod

Käepide küljeukse¹¹ alternatiivseks lukust avamiseks.

- Tõmmake ühe küljeukse käepidemest ja laske see lahti.
- > Kaugjuhtimispuuldi seadest olenevalt tehakse lukust lahti ja avatakse kas kõik uksed või ainult valitud uks. Selle seade muutmiseks puudutage keskekraani ülakuval nuppu **Seaded** → **My Car** → **Lukustamine** → **Eemalt ja salongist avamine**.

Lukustamine esiukse nupuga

- Vajutage nuppu  – mõlemad esiuksed peavad olema suletud.
 - > Kõik uksed ja tagaluuk lukustatakse.

¹⁰ Ainult autodes, millel on võtmeta käivitus- ja lukustussüsteem*.

¹¹ Joonis on illustreeriv, osad võivad olenevalt auto mudelist erineda.

« Lukustamine tagaukse nupuga*



Tagaukse lukustamisnupp koos märgutulega.

Tagauste lukustusnupud lukustavad vastava ukse.

Tagaukse lukust avamine

- Tõmmake käepidet.
 - > Tagauks tehakse lukust lahti ja avatakse¹².

Sellega seotud teave

- Autosisese ja kaugühenduse abil lukust avamise sätted (lk. 256)
- Tagaluugi lukust avamine seestpoolt (lk. 286)
- Lapselukkude aktiveerimine ja desaktiveerimine (lk. 286)

Tagaluugi lukust avamine seestpoolt

Tagaluugi saab avada salongist, vajutades selle armatuurlaual olevat nuppu.



- Vajutage korraks näidikuploki nuppu .
 - > Tagaluuki on võimalik lukust vabastada ja avada, haarates kummiga kaetud surveplaadist.

Elektrilise tagaluugiga versioon*.

- Hoidke näidikuploki nuppu  all.
 - > Tagaluuk avatakse.

Sellega seotud teave

- Lukustamine ja lukustuse avamine auto seest (lk. 285)

Lapselukkude aktiveerimine ja desaktiveerimine

Lapselukk takistab tagauste avamist seestpoolt.

Lapselukk võib olla kas manuaalne või elektriline*.

Manuaalne lapselukk

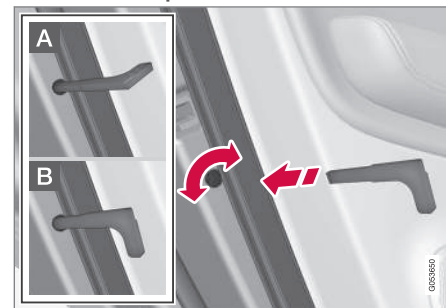

Manuaalne lapselukk. Mitte segamini ajada uste käsilukkudega.

- Nupu keeramiseks kasutage kaugjuhtimispuldi eemaldatavat võtit.

- A** Uks blokeeritakse seestpoolt avamise vastu.
- B** Ukse saab avada nii väljast- kui seestpoolt.

¹² Eeldusel, et lapselukk ei ole aktiveeritud.

i TÄHELEPANU

- Uksel olev nupp lukustab ainult selle ukse, mitte mõlemat tagaust.
- Elektrilise lapselukuga autodel ei ole manuaalset lapselukku.

Elektriline lapselukk*

Elektrilise lapselukku saab aktiveerida ja desaktiveerida kõigis süüteasendites, mis on suuremad kui **0**. Süsteemi saab aktiveerida ja desaktiveerida kuni 2 minuti jooksul pärast auto väljalülitamist eeldusel, et ühtki ust ei avata.



Aktiveerimise ja desaktiveerimise nupp.

- Lamp põleb - lukk on aktiveeritud.
- Lamp ei põle - lukk on desaktiveeritud.

Lapselukku aktiveerimisel:

- saab tagaaknaid avada ainult juhiukses olevate nuppudega;
- ust ei ole võimalik seestpoolt avada.

Kui lapselukk aktiveeritakse siis, kui auto on välja lülitatud, jääb see aktiivseks, kui auto järgmine kord käivitatakse.

Tähised ja teated

Tähis	Teade	Spetsifikatsioon
	Tagumine lapselukk Aktiveeritud	Lapselukk on aktiveeritud.
	Tagumine lapselukk Deaktiveeritud	Lapselukk on desaktiveeritud.

Sellega seotud teave

- Lukustamine ja lukustuse avamine auto seest (lk. 285)
- Eemaldatav puldivõti (lk. 262)

Automaatne lukustamine sõitmise ajal

Uksed ja tagaluuk lukustatakse auto liikumise algamisel automaatselt.

Selle seadistuse muutmiseks:

1. Vajutage keskekraani ülavaates **Seaded**.
2. Vajutage **My Car** → **Lukustamine**.
3. Selle funktsiooni deaktiveerimiseks või aktiveerimiseks valige **Sõidu ajal automaatne uste lukustamine**.

Sellega seotud teave

- Lukustamine ja lukustuse avamine auto seest (lk. 285)

Tagaluugi sulgemine ja lukustamine nupuga*

Tagaluugi all olevate nuppudega saab autot automaatselt sulgeda ja avada.



Tagaluugi all asuva(te) nup(p)u(de) asukoht.

! TÄHTIS TEAVE

Tagaluugi käsitsi kasutamisel avage ja sulgege see aeglaselt. Takistuse ilmnemisel ärge püüdke seda jõuga avada või sulgeda. Vastasel juhul võite tagaluuki kahjustada ja see ei pruugi enam korralikult toimida.

Sulgemine¹³

- Vajutage nuppu  tagaluugi all.
 - > Tagaluuk sulgub automaatselt ja seda ei lukustata.

i TÄHELEPANU

- Nupp on aktiivne 24 tundi pärast luugi avamist. Pärast seda tuleb luuk käsitsi sulgeda.
- Kui klapp on olnud avatud üle 30 minuti, sulgub see aeglaselt.

Lukustus¹⁴

1. Vajutage nuppu  tagaluugi all.
2. Sulgege luuk käsitsi.
 - > Tagaluuk ja ukсед lukustatakse¹⁵.

Sulgemine ja lukustamine¹⁶

- Vajutage nuppu  tagaluugi all.
 - > Tagaluuk sulgub automaatselt ja auto lukustub¹⁵.

i TÄHELEPANU

- Selleks, et lukustamine ja lukust avamine töötaks, peab üks auto kaugjuhtpultidest olema tööolulatuses.
- Võtmevaba* lukustuse või sulgemise korral kostab kolm signaali, kui pult ei asu tagaluugile piisavalt lähedal.

Sulgemise tühistamine

- Vajutage näidikupaneelil nuppu.
- Vajuta kaugjuhtimispuult-võtme nuppu.
- Vajutage sulgemisnuppu tagaluugi all¹³.
- Vajuta välise käepideme all olevat kummist surveplaati.
- Jalaliigutuse kasutamine*.

Tagaluugi liikumist takistatakse ja see peatub. Seejärel saab tagaluuki käsitsi liigutada.

Kui tagaluuk peatatakse suletud asendi lähedal, avab järgmine aktiveerimine tagaluugi.

¹³ Kehtib elektriliselt juhitava pakiruumi kaanega autode puhul.

¹⁴ Kehtib lisavarustusse kuuluva võtmeta lukustamise / lukust avamise süsteemiga autode puhul.

¹⁵ Auto lukustamiseks peavad olema kõik ukсед suletud.

¹⁶ Kehtib võtmeta lukustamise / lukust avamise süsteemiga ja elektriliselt juhitava tagaluugiga autode puhul.

Muljumiskaitse

Kui miski takistab piisavalt tugevalt tagaluugi avanemist või sulgumist, aktiveerub muljumiskaitse.

- Avanemisel liikumine peatub ja kostab pikk helisignaali.
- Sulgemisel liikumine peatub, kostab pikk helisignaali ja tagaluuk liigub tagasi programmeeritud maksimaalsesse avamisasendisse.

⚠ HOIATUS

Avamisel ja sulgemisel veenduge, et keegi ei jää selle vahele.

Enne tagaluugi avamist või sulgemist veenduge kehavigastuste ennetamiseks, et keegi ei viibi selle lähedal.

Tagaluugi liikumist tuleb kogu aeg jälgida.

Survevardad

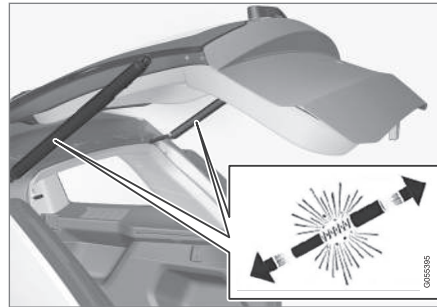

Elektrilise tagaluugi survevardad.

⚠ HOIATUS

Ärge avage elektrilise tagaluugi eelpingutatud vedrusid. Need on suure surve all ja võite end nende avamisel vigastada.

Sellega seotud teave

- Elektrilise tagaluugi maksimaalse avatuse määramine* (lk. 289)
- Tagaluugi avamine jalaliigutusega* (lk. 290)
- Kaugjuhtimispult-võtme tööulatus (lk. 257)

Elektrilise tagaluugi maksimaalse avatuse määramine*

Tagaluugi maksimaalse avatuse reguleerimine, nt selleks, et hõlbustada selle avamist garaazhis, kus on vähe ruumi.

Maksimaalse avanemisasendi seadistamiseks

1. Avage tagaluuk käsitsi – ja peatage see soovitud avatud asendis.
2. Vajutage ja hoidke all tagaukse allosasuvat  nuppu umbes 3 sekundit.
 - > Kostab kaks helisignaali, mis märgivad, et asend on salvestatud.

i TÄHELEPANU

Väiksemat ava kui pooleldi avatud tagaluuk pole võimalik programmeerida.

Maksimaalse avatuse lähtestamine

1. Avage tagaluuk käsitsi nii, et see on täies ulatuses avatud.
2. Vajutage ja hoidke all tagaluugi allküljel asuvat  nuppu umbes 3 sekundit.
 - > Kostab kaks helisignaali, mis märgivad, et salvestatud asend on tühistatud.



i TÄHELEPANU

- Kui süsteem on töötanud pikka aega järjest, lülitub see ülekoormuse vältimiseks välja. Seda saab uuesti kasutada umbes 2 minuti pärast.

Tagaluugi avamine jalaliigutusega*

Kui teil on asjad käes, siis võite tagaluugi avamiseks või sulgemiseks liigutada jalga tagumise kaitseraua juures.

Kui autos on võtmeta lukustamise ja lukustamise süsteem*, saate tagaluugi lukust avada jalaliigutusega.

Tagaluugi avamise ja sulgemise funktsioon on saadaval ka siis, kui autos on elektriline tagaluuk*.

i TÄHELEPANU

Jalaliigutusega avatava tagaluugi funktsioon on saadaval kahes versioonis.

- Jalaliigutusega avatav ja suletav
- Jalaliigutusega ainult avamine (käsitsi avamiseks tõstke tagaluuk üles)

Pidage meeles, et jalaliigutusega avamise ja sulgemise funktsiooni jaoks vajate versiooni, mis on varustatud elektrilise tagaluugiga*.

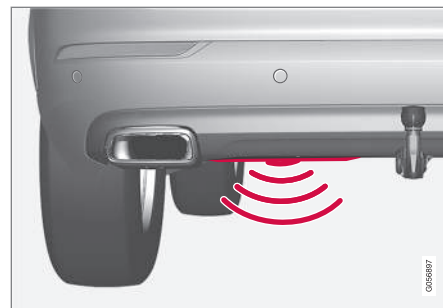

Andur asub pörkeraua vasakpoolses osas¹⁷.

Üks auto kaugjuhtimispultidest peab olema auto ulatuses (umbes 1 meeter (3 jalga)), et avamine ja sulgemine oleks võimalik. See kehtib ka juba lukust avatud auto suhtes, et vältida juhuslikku avanemist, nt auto pesu ajal.

¹⁷ Kui autos on mootori põhjakaitse*, asub andur pörkelaua vasakpoolses nurgas.

Avamine ja sulgemine jalaliigutusega



Jalaliigutus tuvastusseadme aktiveerimisel.

- Tehke **üks** jalaliigutus tagumise kaitseraua vasaku osa suunas. Seejärel astuge samm tagasi. Stanget ei tohi puudutada.
 - > Tagaluugi avamise ja sulgemise aktiveerimisel ning avamisel ja sulgemisel kostab lühike helisignaal.

Kui jalga liigutatakse mitu korda ja heakskiidetud kaugjuhtimispult ei asu auto taga, siis teatud aja jooksul luuki ei avata.

Jalaliigutuse tegemisel ei tohi jalg auto alla ulatada. Sellisel juhul ei pruugi tagaluuk avaneda.

Avamise või sulgemise tühistamine jalaliigutusega

- Tagaluugi avamise või sulgemise ajal selle liikumise peatamiseks **üks** jalaliigutus (edasisuunaline jalalöök).

Kaugjuhtimispult ei pea tagaluugi avamise või sulgemise tühistamiseks olema auto läheduses.

Kui tagaluuk peatatakse suletud asendi lähedal, avab järgime aktiveerimine tagaluugi.

i TÄHELEPANU

Kui tagumise kaitseraua küljes on palju jääd, lund, mustust või muud taolist, võib funktsiooni töö olla piiratud või ei pruugi funktsioon üldse töötada. Seetõttu hoidke kaitseraud puhas.

i TÄHELEPANU

Kui võti asub läheduses, võidakse süsteem aktiveerida autopoleslas või muus taolises olukorras.

Mootori põhjakaitsega* autod

Kui autos on mootori põhjakaitse, asub andur pötkelaua vasakpoolses nurgas.



Jalaliigutusega avamise või sulgemise aktiveerimiseks mootori põhjakaitsega autol tuleb jalaliigutus teha auto küljel. Üks auto kaugjuhtimispultidest peab olema auto ulatuses (umbes 1 meetri (3 jalga)), et avamine ja sulgemine oleks võimalik.

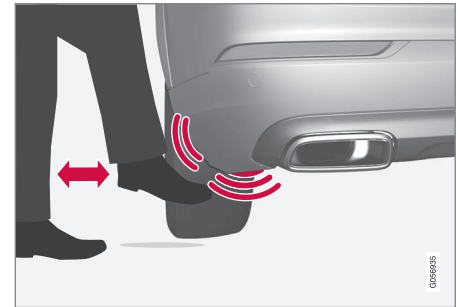

Jalaliigutus tuvastusseadme aktiveerimisel.

« Sellega seotud teave

- Nuppudeta puutetundlikud pinnad* (lk. 281)
- Kaugjuhtimispult-võtme tööulatus (lk. 257)

Privaatsuslukuk

Tagaluugi ja kindalaeka saab lukustada privaatsuskaitsefunktsiooniga, mis takistab nende avamist, näiteks enne auto hooldusse viimist, hotelli juurde jätmist vms.



Privaatlukustuse funktsiooni nupp asub keskekraani funktsioonikuval. Olenevalt lukustuse olekust, kuvatakse

Eralukk avatud või **Eralukk lukus**.

Sellega seotud teave

- Privaatlukustuse aktiveerimine ja deaktiveerimine (lk. 292)

Privaatlukustuse aktiveerimine ja deaktiveerimine

Privaatlukustus aktiveeritakse keskekraani funktsiooninupuga ja valikulise PIN-koodiga.

TÄHELEPANU

Auto peab olema vähemalt süüterežiimis I, et privaatlukustusfunktsioon aktiveeruks.

Privaatlukustusel on kaks koodi.

- Funktsiooni esmakasutusel luuakse turvakood.
- Uus PIN-kood valitakse funktsiooni igal aktiveerimisel.

Enne esmakordset kasutamist sisestage turvakood

Turvakood tuleb valida funktsiooni esmakordset kasutamisel. Turvakoodi saab kasutada privaatlukustuse desaktiveerimiseks, kui valitud PIN-kood on kadunud või unustatud. Turvakood toimib kõigile privaatlukustusfunktsioonidele seatud PIN-koodide PUK-koodina.

Hoidke turvakoodi turvalises kohas.

Turvakoodi loomiseks tehke järgmist.

1. Vajutage funktsioonivaates privaatlukustuse nuppu.



> Kuvatakse hüpikaken.

2. Sisestage soovitud turvakood ja vajutage nuppu **Kinnita**.
 - > Turvakood salvestatakse. Privaatsusluku funktsioon on nüüd aktiveerimiseks valmis.

Privaatlukustuse aktiveerimine

1. Vajutage funktsioonivaates privaatlukustuse nuppu.



> Kuvatakse hüpikaken.

2. Sisestage kindalaeka ja tagaluugi luku avamiskood ja vajutage nuppu **Kinnita**.
 - > Kindalaegas ja tagaluuk on lukustatud. Lukustamise kinnitamiseks süttib funktsioonivaates nupu kõrval roheline näidik.

Privaatlukustuse väljalülitamine

1. Vajutage funktsioonivaates privaatlukustuse nuppu.



> Kuvatakse hüpikaken.

2. Sisestage lukustamisel määratud kood ja valige **Kinnita**.
 - > Kindalaegas ja tagaluuk on lukust avatud. Lukust avamise kinnitamiseks roheline näidik funktsioonivaates nupu kõrval kustub.

Ununenud PIN-kood

Kui PIN-kood ununes või see sisestati üle kolme korra valesti, võib privaatlukustuse desaktiveerimiseks kasutada turvakoodi.

Kui auto avati lukust teenuse Volvo On Call* või rakendusega Volvo On Call, siis privaatlukustus desaktiveeritakse automaatselt.

Ununenud turvakood

Kui unustasite ka turvakoodi, võtke privaatlukustuse desaktiveerimiseks ühendust volitatud Volvo edasimüüjaga.

Sellega seotud teave

- Privaatsuslukk (lk. 292)

Alarm*

Alarm edastab helisignaali ja visuaalse hoiatuse, kui keegi siseneb autosse ilma õige kaugjuhtimispuldita või manipuleerib starteri aku või alarmi signaaliga.

Alarmituli

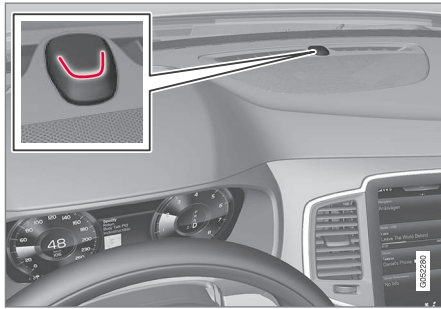

Armatuurlaual olev punane tuli näitab, millises olekus on alarmsüsteem:

- LED ei põle – signalisatsioon on välja lülitatud.
- LED vilgub iga kahe sekundi järel – signalisatsioon on sisse lülitatud
- Kui alarm on välja lülitatud, vilgub LED kiiresti maksimaalselt 30 sekundit või kuni süüteasend I on aktiveeritud – alarm on käivitatud.

¹⁸ Kehtib teatud mudelitel.

¹⁹ Registreeritakse ka kliimasüsteemi õhuvool.

Aktiveeritud alarm käivitub, kui:

- uks, kapott või tagaluuk avatakse¹⁸
- salongis tuvastatakse liikumine (liikumis-sensori olemasolul*)
- autot tõstetakse või seda pukseeritakse (kaldesensori olemasolul*)
- aku kaabel on lahti võetud
- sireeni ja auto vaheline ühendus katkestatakse.

Alarmisignaalid

Kui alarm hakkab tööle, teeb süsteem järgmist.

- Sireen töötab 30 sekundit või kuni alarm välja lülitatakse.
- Ohutuled vilguvad 5 minutit või kuni alarm välja lülitatakse.

Kui häire aktiveerimis põhjust ei lahendata, korraldatakse häiretsükli kuni 10 korda¹⁸.

Liikumis- ja kallutusandurid*

Liikumis- ja kallutusandurid reageerivad auto-sisesele liikumisele¹⁹ nt. kui aken on purunenud või kui keegi püüab autot minema vedada.

Alarmi tahtmatu käivitamise vältimiseks:

- Sulge autost lahkudes kõik aknad.
- Sulge panoraamkatus.

- Kui kliimasüsteem on kasutusel - suuna õhuvool nii, et see ei ole suunatud salongi ülaossa.

Alarmi taset saab vähendada ka keskekraanil.

Tähised ja teated

Tähis	Teade	Spetsifikatsioon
	Alarmsüsteemi rike Vajab hool-dust	võtke ühendust töökojaga (soovitame volitatud Volvo teenindust).

i TÄHELEPANU

Ärge püüdke alarmsüsteemi komponente ise remontida ega muuta. Sellised katsed võivad mõjutada kindlustustingimusi.

Sellega seotud teave

- Alarmide aktiveerimine ja deaktiveerimine* (lk. 295)
- Vähendatud alarmitase* (lk. 295)
- Sundlukustus* (lk. 296)

Alarmide aktiveerimine ja deaktiveerimine*

Alarm aktiveeritakse auto lukustamisel ning desaktiveeritakse auto lukust avamisel. Samuti on võimalik alarm ilma töötava võtmeta desaktiveerida.

Alarmide aktiveerimine ja deaktiveerimine

Alarm aktiveeritakse auto lukustamisel ning desaktiveeritakse auto lukust avamisel.

Alarmi deaktiveerimine ilma töötava kaugjuhtimispuldita

Autot on võimalik lukust avada ning alarmi maha võtta ka siis kui kaugjuhtimispult ei tööta näiteks kui selle patareid on tühjenenud.

1. Ava juhiuks eemaldatava metallvõtmega.
 - > Alarm hakkab tööle.

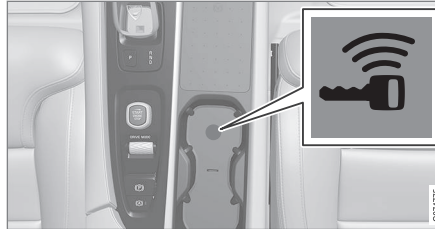

Tagavaralugemisseade asub topsihoidikus.

2. Asetage kaugjuhtimispult tunnelkonsooli panipaigas olevasse topsihoidikusse võtme tähisele.
3. Keerake käivitusnuppu päripäeva ja laske sellest lahti.
 - > Alarm on desaktiveeritud.

Tööle hakanud alarmi väljalülitamine

- Vajutage kaugjuhtimispuldi avamisnuppu või keerake auto süüde asendisse I (keerake käivitusnuppu päripäeva ja vabastage).

Sellega seotud teave

- Alarm* (lk. 294)

Vähendatud alarmitase*

Vähendage alarmitaset, nt praamil viibimise ajal.

Alarmi liikumis- ja kaldeandurid reageerivad liikumisele autos. Need andurid lülitatakse vähendatu alarmitaseme korral välja.

Vähendatud alarmitaseme aktiveerimine

- Vajutage keskekraani funktsioonivaates nuppu **Piiratud valve**.
 - > Funktsioon on nüüd aktiveeritud.

Sellega seotud teave

- Alarm* (lk. 294)
- Sundlukustus* (lk. 296)

Sundlukustus*

Sundlukustus tähendab, et kõik väljast lukustamisel vabastatakse kõik käepidemed mehaaniliselt, mistõttu on võimatu uksti seestpoolt avada.

Sundlukustus aktiveerub kaugjuhtimispuldiga või võtmeta lukustusega lukustamisel* ja toimub uste lukustamise järel umbes 10-sekundilise viivitusega. Kui uks avatakse viivituseaja jooksul, katkeb funktsiooni jada ja signalisatsioon desaktiveeritakse.

Autot on võimalik aktiveeritud sundlukustuse korral avada ainult kaugjuhtimispult-võtme, võtmeta sisenemise süsteemi* või rakendusega Volvo On Call*.

Eesmist vasakpoolset ust on võimalik ka võtmest lahtilukustada. Auto avamisel eemaldatava võtmelabaga aktiveerub alarm.

HOIATUS

Ärge lukustage autot väljastpoolt, kui autos viibib inimesi.

Sellega seotud teave

- Vähendatud alarmitase* (lk. 295)
- Alarm* (lk. 294)

JUHI ABISTAMINE

Driver support system

Auto on varustatud juhti abistavate (aktiivselt või passiivselt) eri süsteemidega.

Näiteks aitavad süsteemid juhil teha järgmist.

- Säilitada määratud kiirust.
- Säilitada kindlat pikivahet eesoleva sõidukiga.
- Ära hoida kokkupõrget, andes juhile hoiatuse ja pidurdades autot.
- Aitavad juhil parkida.

Mõni süsteem on auto standardvarustuses, mõne saadavus on oleneb turust.

Sellega seotud teave

- IntelliSafe – juhiabi ja turvalisus (lk. 33)
- Kiirusest olenev juhtajami koormusjõud (lk. 298)
- Elektrooniline stabiilsusabisüsteem (lk. 299)
- Connected Safety (lk. 304)
- City Safety™ (lk. 359)
- Liiklusmärkide teave* (lk. 306)
- Kiirusepiiraja (lk. 313)
- Automaatne kiiruspiiraja (lk. 316)
- Kiirusehoidik (lk. 319)
- Kohanduv kiirusehoidik* (lk. 322)
- Pilot Assist* (lk. 332)
- Kurviläbimisabi* (lk. 344)

- Möödaskõiduabi* (lk. 346)
- Sõidurajaabi (lk. 352)
- Roolimisabi kokkupõrkeohu korral (lk. 373)
- Rear Collision Warning* (lk. 379)
- BLIS* (lk. 380)
- Driver Alert Control (lk. 384)
- Pikivahe hoiatus* (lk. 386)
- Cross Traffic Alert* (lk. 388)
- Parkimisabi* (lk. 393)
- Parkimisabi kaamera* (lk. 398)
- Radariüksus (lk. 417)
- Kaamera (lk. 426)

Kiirusest olenev juhtajami koormusjõud

Kiirustundlik roolivõim muudab rooli käigu kiiruse tõustes jäigemaks, mis annab sõiduki juhile parema juhtimistunnetuse. Maanteel on rool jäigem. Rool reageerib kergelt ning ei nõuab parkimisel ja madalal kiirusel sõitmisel väiksemat pingutust.

Vähendatud võimsus

Harvadel juhtudel võib roolivõimendi töötada vähendatud võimsusel ja rooliratta pööramine võib näida veidi raskem. See võib juhtuda, kui roolivõimendi muutub liiga kuumaks ja vajab ajutist jahutust. See võib samuti juhtuda, kui toide katkeb.



Vähendatud võimsuse korral kuvatakse juhi ekraanil teade **Roolivõimendi Abi ajutiselt vähendatud**, samuti see sümbol.

Kui roolivõimendi töötab vähendatud võimsusel, siis ei ole juhiabi funktsioonid ja roolimisabi süsteemid saadaval.

⚠ HOIATUS

Kui temperatuur tõuseb liiga palju, võib servomootor täielikult välja lülituda. Sellisel juhul kuvatakse juhiakraanil sõnum **Roolivõimendi rike Peatu ohutult** ja sümbol.

Roolimisjõu muutmine*

Roolimistakistust saab sõidurežiimis INDIVIDUAL muuta.

1. Vajutage keskekraani ülavaates **Seaded**.
2. Valige **My Car** → **Sõidurežiimid** → **Roolimisjõud**.

Roolimistakistuse valik on kasutatav ainult siis, kui auto seisab paigal või sõidab aeglaselt otse.

Sellega seotud teave

- Driver support system (lk. 298)
- Sõidurežiimid* (lk. 455)

Elektroniline stabiilsusabisüsteem

Elektroniline stabiilsussüsteem (ESC¹) aitab juhil külglisemist vältida ja parandab auto veojõudu.



Juhiekraanil kuvatakse seda sümbolit siis, kui süsteem on rakendunud.

Süsteemi abil pidurdamise korral võib kuulda pulseerivat heli ning gaasi andmisel võib auto kiirendus olla oodatust aeglasem.

Süsteem hõlmab järgmisi alamfunktsioone.

- Stabiilsusfunktsioon²
- Kaapimis- ja veojõukontrollisüsteem
- Mootoriga pidurdamine
- Haagise stabiilsusabisüsteem
- Roll Stability Control

⚠ HOIATUS

- Funktsioon on abivahend, mis lihtsustab sõitmist ja suurendab ohutust, kuid ei pruugi kõigis liiklus-, ilmastiku- ja teeoludes toimida.
- Soovitav on kõik selle funktsiooniga seotud kasutusjuhendi jaotised läbi lugeda, et vüia end kurssi funktsiooni piirangutega ja saada teada, millest peaks enne süsteemi kasutamist teadlik olema.
- Juhiabisüsteemid ei vabasta juhti kohustusest olla valvas ja tähelepanelik. Juht vastutab alati ohutu sõidu, sobiva sõidukiiruse ja piisava vahemaa hoidmise eest teistest sõidukitest ning peab alati järgima kehtivaid liikluseeskirju.

Stabiilsusfunktsioon²

Funktsioon kontrollib eraldi iga ratta veo- ja pidurdusjõudu auto stabiliseerimiseks.

Kaapimis- ja veojõukontrollisüsteem

Funktsioon on aktiivne väikesel kiirusel ja see pidurdab kaapivaid veorattaid, et kanda täien-dav veojõud üle teistele ratastele.

¹ Electronic Stability Control

² Seda nimetatakse ka aktiivseks suunakontrolliks (Active Yaw Control ehk AYC).

- ◀ Funktsioon võib takistada ka veorattal kiiren-
duse ajal teepinnal kaapida.

Mootoriga pidurdamine

Mootoriga pidurdamise funktsioon (EDC³) võib hoida ära soovimatu rataste lukustumise, mis juhtub näiteks pärast käiguvahetust madalamale käigule või pidurdamisel mootoriga madalamatel käikudel sõitmise korral libedal teel.

Rataste blokeerumine sõidu ajal võib muuhulgas halvendada auto juhitavust.

Haagise stabiilsusabisüsteem*⁴

Haagise stabiilsusabisüsteem (TSA⁵) stabiliseerib haagist vedavat autot, kui need ei püsi enam sõidujoonel.

i TÄHELEPANU

Haagise stabiilsusabi on välja lülitatud, kui ESC sportrežiim on aktiveeritud.

Roll Stability Control

See funktsioon vähendab auto ümberminekuohtu näiteks järskude kõrvalepõikemanöövrite või auto libisemise korral. Süsteem registreerib, kas ja kui palju auto külgsuunaline kalle muutub. Seda teavet kasutatakse auto

ümberminekuohtu väljaarvutamiseks. Kui see oht autot varitseb, rakendub elektrooniline stabiilsuse juhtimise süsteem, mootori pöörde-
moment väheneb ja üht või kaht ratast pidurdatakse, kuni auto saavutab jälle stabiilsuse.

⚠ HOIATUS

Normaalsete sõidutingimuste puhul suurendab süsteem auto ohutust maanteel, kuid süsteem ei anna põhjust kiiremaks sõiduks. Järgige alati ohutu sõidu tagamiseks tavapäraseid ettevaatusabinõusid.

Sellega seotud teave

- Driver support system (lk. 298)
- Sportrežiimi aktiveerimine või inaktiveerimine elektroonilises stabiilsussüsteemis (lk. 301)
- Elektroonilise stabiilsusabisüsteemi süm-
bolid ja teated (lk. 302)
- Haagise stabiilsusabisüsteem* (lk. 494)

Sportrežiimis olev elektrooniline stabiilsuskontroll

Stabiilsussüsteem (ESC⁶) on alati aktiveeritud – seda ei saa välja lülitada. Juhil on siiski võimalus valida funktsioon ESC sportrežiim, mis lisab auto juhtimisele sportlikkust.

Kui alamfunktsioon ESC sportrežiim on valitud, ei sekku süsteem enam nii palju, autol on lubatud rohkem külglibisemist ja juht kontrollib autot tavapärasest rohkem.

Kui ESC sportrežiim on valitud, on funktsioon põhimõtteliselt välja lülitatud, kuigi funktsioon jätkab siiski juhi aitamist paljudes olukordades.

i TÄHELEPANU

Kui ESC sportrežiim on valitud, on haagise stabiilsusabi (TSA⁷) desaktiveeritud.

Funktsioonis ESC sportrežiim saavutatakse suurem veojõud ka siis, kui auto on kinni jäänud või sõidetakse lahtisel pinnasel, näiteks liivas või sügavas lumes.

³ Engine Drag Control

⁴ Haagise stabiilsusabisüsteem kuulub Volvo originaal-haakekonksu komplekti.

⁵ Trailer Stability Assist

Sellega seotud teave

- Elektrooniline stabiilsusabisüsteem (lk. 299)
- Sportrežiimi aktiveerimine või inaktiveerimine elektroonilises stabiilsussüsteemis (lk. 301)
- Haagise stabiilsusabisüsteem* (lk. 494)

Sportrežiimi aktiveerimine või inaktiveerimine elektroonilises stabiilsussüsteemis

Stabiilsussüsteem (ESC⁶) on alati aktiveeritud – seda ei saa välja lülitada. Juhil on siiski võimalus valida spordirežiim, mis lisab auto juhtimisele sportlikkust.



Sisse- või väljalülitamiseks kasutage keskekraani ülavaates olevat seda nuppu.

- Nupu märgutuli põleb – funktsioon on sisse lülitatud.
- Nupu märgutuli on kustunud – funktsioon on välja lülitatud.



Juhiekraanil märgitakse aktiveeritud **ESC sportrežiim** põleva sümboliga, kuni funktsiooni välja lülitatakse või mootor seisatakse. Mootori järjekordsel käivitamisel lülitub süsteem tagasi tavare-

žiimi.

Funktsiooni **ESC sportrežiim** ei saa valida, kui üks järgmistest funktsioonidest on aktiveeritud.

- Kiirusepiiraja
- Kiirusehoidik
- Adaptiivne püsikiirushoidik*
- Pilot Assist*

Sellega seotud teave

- Sportrežiimis olev elektrooniline stabiilsuskontroll (lk. 300)
- Elektrooniline stabiilsusabisüsteem (lk. 299)

⁶ Electronic Stability Control

⁷ Trailer Stability Assist

⁸ Electronic Stability Control



Elektronilise stabiilsusabisüsteemi sümbolid ja teated

Juhiekraanil võidakse kuvada elektroonilist stabiilsuskontrolli (ESC⁹) puudutavaid süm-

boleid ja teateid. Allpool on toodud mõned näited.

Tähis	Teade	Spetsifikatsioon
	Pöleb püsivalt ligikaudu 2 sekundit	Süsteemi kontroll pärast mootori käivitamist.
	Vilgub	Süsteem on aktiveeritud.
	Lamp põleb pidevalt	Sportrežiim on aktiveeritud. MÄRKUS. Süsteemi selles režiimis ei inaktiveerida – selle jõudlust vähendatakse osaliselt.

⁹ Electronic Stability Control

Tähis	Teade	Spetsifikatsioon
	ESC Ajutiselt välja lülitatud	Süsteem on piduri liigse temperatuuri tõttu ajutiselt välja lülitatud. Süsteem rakendub auto- maatselt, kui pidurid on maha jahtunud.
	ESC Vajab hooldust	Süsteem on välja lülitunud. Peatage auto ohutus kohas, lülitage mootor välja ja käivitage uuesti.

Tekstteate kustutamiseks vajutage lühidalt rooli parempoolse klahvistiku keskel olevat klahvi .

Kui teade jääb alles: võtke ühendust töökojaga (soovitame volitatud Volvo teenindust).

Sellega seotud teave

- Elektrooniline stabiilsusabisüsteem (lk. 299)

Connected Safety¹⁰

Connected Safety aitab autodel teavet edastada Interneti kaudu¹¹. Funktsiooni eesmärk on juhti samal teelõigul eespool olevatest võimalikest liiklusohtudest hoiatada.

Funktsioon saab hoiatada juhti, kui eespool oleval sõidukil vilguvad ohutuled või tuvastati libe teelõik. Kui teie auto tuvastab libeda teelõigu, annab see teabe edasi.

Connected Safety aitab juhti järgmistes olukordades.

- Hoiatus sisselülitatud ohutulede tuvastamisel
- Hoiatus libeda teelõigu tuvastamisel

Suhtlus sõidukite vahel toimib ainult sõidukitel, millele on paigaldatud funktsioon Connected Safety ja kui see on aktiveeritud.

Hoiatus sisselülitatud ohutulede tuvastamisel

Kui teie auto ohutuled vilguvad, võidakse sellekohane teave edastada lähenevatele sõidukitele.



Kui teie auto läheneb ohutuledega vilgutavale sõidukile, kuvatakse juhiakraanil see tähis.

Esiklaasinäidikuga autodel kuvatakse ka Connected Safety hoiatussümbolid.

Hoiatus libeda teelõigu tuvastamisel

Kui teie auto tuvastab, et haarduvus rehvide ja teepinna vahel on liiga väike, saab teie auto asukohale lähenevatele sõidukitele selle kohta saata teavet.



Jäähoiatuse korral kuvatakse nii teie auto kui ka teiste funktsiooni Connected Safety kaudu teate saanud sõidukite juhiakraanil see tähis, kui sõiduk läheneb libedale teelõigule.

Esiklaasinäidikuga autodel kuvatakse ka Connected Safety hoiatussümbolid.

⚠ HOIATUS

- Funktsioon on abivahend, mis lihtsustab sõitmist ja suurendab ohutust, kuid ei pruugi kõigis liiklus-, ilmastiku- ja teeoludes toimida.
- Soovitav on kõik selle funktsiooniga seotud kasutusjuhendi jaotised läbi lugeda, et viia end kurssi funktsiooni piirangutega ja saada teada, millest peaks enne süsteemi kasutamist teadlik olema.
- Juhiabisüsteemid ei vabasta juhti kohustusest olla valvas ja tähelepanelik. Juht vastutab alati ohutu sõidu, sobiva sõidukiiruse ja piisava vahemaa hoidmise eest teistest sõidukitest ning peab alati järgima kehtivaid liikluseeskirju.

Sellega seotud teave

- Driver support system (lk. 298)
- Funktsiooni Connected Safety sisse- või väljalülitamine (lk. 305)
- Funktsiooni Connected Safety piirangud (lk. 305)
- Interneti-ühendusega auto* (lk. 549)

¹⁰ Pole saadaval kõikides riikides.

¹¹ Interneti kasutamisel edastatakse andmeid (andmeliiklus), mille eest võidakse küsida lisatasu.

Funktsiooni Connected Safety sisse- või väljalülitamine

Funktsioon Connected Safety tuleb aktiveerida, et see saaks teeludega seotud teavet teiste sõidukitega jagada. Kui te ei soovi teavet jagada, võib funktsiooni välja lülitada.



Sisse- või väljalülitamiseks kasutage keskekraani ülavaates olevat seda nuppu.

- Nupu märgutuli põleb – funktsioon on sisse lülitatud.
- Nupu märgutuli on kustunud – funktsioon on välja lülitatud.

Kui funktsioon on aktiveeritud, peab juht enne internetiühenduse¹² loomist kinnitama ekraanil kuvatud spetsiaalsed tingimused. Näiteks peab juht nõustuma, et tema mobiiltelefoni kaudu saadetakse autost andmeid.

Interneti-ühenduse puudumine ei takista juhi teavitamist libeda teelõigu tuvastamisel. Funktsiooni Connected Safety täielikuks tööks peab auto olema ühendatud Internetiga.

Sellega seotud teave

- Connected Safety (lk. 304)
- Interneti-ühendusega auto* (lk. 549)

- Kasutustingimused ja andmete jagamine (lk. 555)
- Funktsiooni Connected Safety piirangud (lk. 305)

Funktsiooni Connected Safety piirangud

Sisselülitatud ohutuledega sõidukeid või libedat teelõiku puudutavat teavet ei pruugi alati olla võimalik sama piirkonna sõidukite vahel edastada.

See võib juhtuda järgmiste asjaolude tõttu.

- Halb või puuduv Interneti-ühendus.
- Libedal teepinnal olevate sõidukite manöövrid on liiga nõrgad rehvide ja teepinna haarduvuse tuvastamiseks, nt roolimine, kiirendamine või pidurdamine.
- Libeda teelõigu tuvastanud või sisselülitatud ohutuledega sõidukitel pole funktsioon aktiveeritud.
- Libeda teelõigu tuvastanud või sisselülitatud ohutuledega sõidukid pole funktsiooniga varustatud.
- Puuduva või halva GPS-signaali tõttu ei pruugi hoiatamist toimuda.
- Libedate pindade tuvastamine või ohutulede aktiveerimine leidis aset teel, mis puudub Volvo Cars andmebaasis.
- Connected Safety pole kõigis riikides kasutatav ja ei kata kõiki piirkondi – Volvo edasimüüjalt saate teavet piirkondade kohta.

¹² Interneti kasutamisel edastatakse andmeid (andmeliiklus), mille eest võidakse küsida lisatasu.



⚠ HOIATUS

- Teatud olukordades võib süsteem libeda teelõigu kohta anda valehoiatuse.
- Funktsioon ei suuda mõnikord tuvastada sõidukeid, mille ohutuled on sisse lülitatud, või libedaid teid.

Sellega seotud teave

- Connected Safety (lk. 304)
- Interneti-ühendusega auto* (lk. 549)

Liiklusmärkide teave*

Liiklusmärgi teabe funktsioon (RSI¹³) aitab juhil jälgida kiirusega seotud liiklusmärke ja teatud keelumärke.

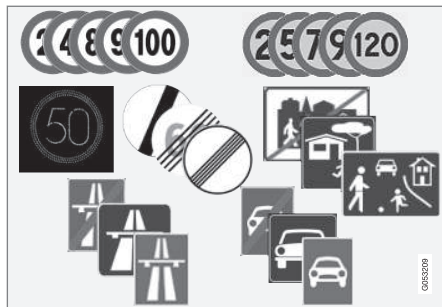

Loetavate märkide näited¹⁴.

RSI võib anda teavet hetkekiiruse, kiirtee ja maantee alguse/lõpu, möödasõidu keeluala või lubatud sõidusuuna kohta.

Kui auto möödub kiiruspiirangu märgist, kuvatakse see juhiekraanil ja esiklaasinäidikul*.

Liiklusmärkide teave (RSI¹⁵) hõlmab ka alamfunktsioone, mis võivad juhti hoiatada, kui kiiruspiirangut on ületatud, või anda teavet kiirkaamerate kohta.

i TÄHELEPANU

Teatud riikides on liiklusmärkide teabe kuvamise funktsioon* saadaval ainult koos teenusega Sensus Navigation*.

⚠ HOIATUS

- Funktsioon on abivahend, mis lihtsustab sõitmist ja suurendab ohutust, kuid ei pruugi kõigis liiklus-, ilmastiku- ja teeoludes toimida.
- Soovitav on kõik selle funktsiooniga seotud kasutusjuhendi jaotised läbi lugeda, et viia end kurssi funktsiooni piirangutega ja saada teada, millest peaks enne süsteemi kasutamist teadlik olema.
- Juhiabisüsteemid ei vabasta juhti kohustusest olla valvas ja tähelepanelik. Juht vastutab alati ohutu sõidu, sobiva sõidukiiruse ja piisava vahemaa hoidmise eest teistest sõidukitest ning peab alati järgima kehtivaid liikluseeskirju.

¹³ Road Sign Information

¹⁴ Liiklusmärgid sõltuvad kasutusriigist – juhiste joonistel on toodud vaid mõned näited.

¹⁵ Road Sign Information

Sellega seotud teave

- Driver support system (lk. 298)
- Liiklusemärgi teabe* aktiveerimine või inaktiveerimine (lk. 307)
- Liiklusemärkide teabe kuvarežiim* (lk. 308)
- Liiklusemärkide teave ja funktsioon Sensus Navigation* (lk. 310)
- Kiiruspiirangu ja kiiruskaamera hoiatus liiklusemärkide teabe funktsioonilt* (lk. 310)
- Liiklusemärkide tuvastamise funktsiooni piirangud* (lk. 312)

Liiklusemärgi teabe* aktiveerimine või inaktiveerimine

Liiklusemärkide teabe funktsioon (RS1¹⁶) on valikuline – juht võib selle funktsiooni sisse või välja lülitada.



Sisse- või väljalülitamiseks kasutage keskekraani ülavaates olevat seda nuppu.

- Nupu märgutuli põleb – funktsioon on sisse lülitatud.
- Nupu märgutuli on kustunud – funktsioon on välja lülitatud.

i TÄHELEPANU

- Kui automaatse kiiruspiiraja funktsioon on aktiveeritud, kuvatakse liiklusemärkide teave juhiaknaal isegi siis, kui liiklusemärkide teabefunktsioon ei ole aktiveeritud.
- Kui soovite liiklusemärkide teave juhiaknaal eemaldada, peate desaktiveerima **nii** automaatse kiiruspiiraja kui ka liiklusemärkide teave.
- Kui automaatse kiiruspiiraja funktsioon on aktiveeritud ja liiklusemärkide teave desaktiveeritud, siis liiklusemärkide teabega seotud hoiatusi ei kuvata. Liiklusemärkide teave peab hoiatuste saamiseks alati olema aktiveeritud.

Sellega seotud teave

- Liiklusemärkide teave* (lk. 306)
- Automaatne kiiruspiiraja (lk. 316)
- Liiklusemärkide tuvastamise funktsiooni piirangud* (lk. 312)

Liiklusmärkide teabe kuvarežiim*

Liiklusmärkide teabe funktsioon (RSI¹⁷) näitab liiklusmärke olenevalt liiklusemärgist ja olukorrast mitmel eri moel.

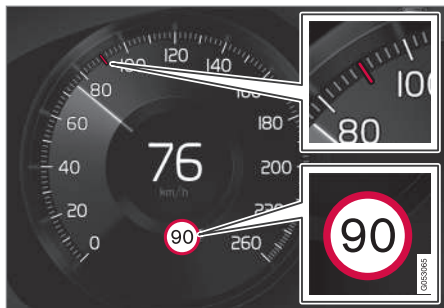

Salvestatud kiiruse teabe näide¹⁸.

Kui funktsioon tuvastab liiklusmärgi ja sellele oleva kiirusepiirangu, kuvatakse juhiekraanil liiklusmärk sümbolina koos värvilise kiirusepiirangu spidomeetril.

Kui autos on funktsioon Sensus Navigation*, saadakse kaardi andmetest ka kiirusega seotud teavet, mis tähendab, et juhiekraanil kuvab või muudab teavet kiirusepiirangute kohta kiirusega seotud liiklusmärkidest möödumata.



Lisaks kiirusepiirangu sümbolile võidakse kuvada ka täiendav liiklusmärk, nagu "möödasõidukeeld".

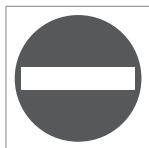

Kui juht siseneb läbisõidukeeluga teele, hakkab liiklusmärgi sümbol juhiekraanil hoiatuseks vilkuma.

Kui auto on varustatud rakendusega Sensus Navigation*, kasutatakse kaardi andmeid selleks, et teha kindlaks, kas auto liigub õiges suunas.

Kui funktsioon **Liiklusmärgi hoiatussignaal** on aktiveeritud, võidakse juhti sissesõidukeeluga teele lähenemisel hoiatada.

Kiirusepiirangu või kiirtee lõpp

Kui funktsioon tuvastab liiklusmärgi, mis viitab kaudselt praeguse kiirusepiirangu lõppemisele, nt kiirtee lõpus, kuvatakse juhiekraanil vastava liiklusmärgi sümbol.

Kui autos on funktsioon Sensus Navigation*, kuvatakse tavaliselt otsesed kiirusepiirangumärgid; kaudsed kiirusepiirangumärgid kuvatakse

vaid siis, kui kaardi andmetes pole teavet vastava teelõigu kiirusepiirangu kohta.

Näited liiklusmärkidest, mis viitavad kaudselt kiirusepiirangule on järgmised.

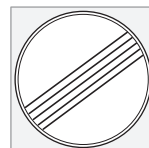

Kõikide piirangute lõpp.



Kiirtee lõpp.

Juhiekraanil olev sümbol kustub 10-30 sekundi pärast ja jääb kustunuks kuni järgmisest kiirusega seotud liiklusmärgist möödumiseni.

Kiirusepiirangu muutus

Kui möödute otsesest kiirusepiirangu märgist, pärast mida kiirusepiirang muutub, kuvatakse juhiekraanil vastava liiklusmärgi sümbol.

¹⁷ Road Sign Information

¹⁸ Liiklusmärgid sõltuvad kasutusriigist – juhiste joonistel on toodud vaid näited.



Näited liiklusmärkidest, mis viitavad otseselt kiiruspiirangule.

Juhiekraanil olev sümbol kustub ligikaudu 5 minuti pärast, kuni möödutakse järgmisest kiirusega seotud liiklusmärgist.

Kui autos on funktsioon Sensus Navigation*, kuvatakse kiiruspiirangumärgid juhiekraanil, kui kaardi andmed sisaldavad teavet vastava teelõigu kiiruspiirangu kohta, isegi kui pole möödutud ühestki konkreetsest märgist. Kui kaardi andmetes teave puudub, siis sümbol kustub umbes 3 minutit pärast viimasest kiiruspiirangumärgist möödumist.

Täiendavad märgid

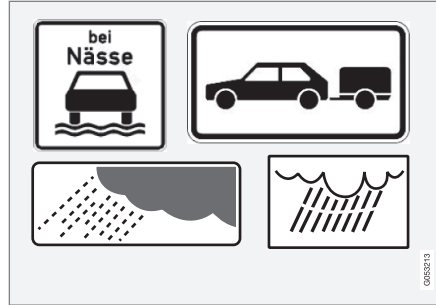

Näiteid täiendavatest märkidest.

Juhul kui samale teelõigule on paigaldatud teisi, erinevat piirkiirust lubavaid märke, kuvatakse täiendav märk, millega märgitakse erineva kiirusepiirangu rakendumise asjaolusid. On võimalik, et õnnetuste oht sellel teelõigul on teatavates oludes nagu vihma ja/või udu korral eriti kõrge.

Täiendav vihmasedu tähistav märk kuvatakse vaid sisselülitatud tuuleklaasipuhastite korral.

Kui auto elektrisüsteemiga on ühendatud haagis ja möödute haagise lisamärgiga kiiruspiirangu liiklusmärgist, kuvatakse vastav kiiruspiirang juhiekraanil.

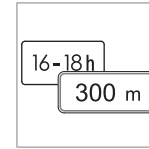

Mõned kiiruspiirangud rakenduvad näiteks alles pärast teatava vahemaa läbimist või kindlatel kellaaegadel. Juhti teavitatakse sellisest olukorrast kiirust tähistava sümboli alla kuvatava lisamärgi abil.

Lisasümbol juhiekraanil näitab kas "DIST" või "TIME".

Kooli või mängivaid lapsi tähistav liiklusmärk



Kui kooli või mängivaid lapsi tähistav liiklusmärk sisaldub satelliitnavigatsioonisüsteemi kaardiandmetes¹⁹, kuvatakse juhiekraanil seda tüüpi märk.

Sellega seotud teave

- Liiklusmärkide teave* (lk. 306)
- Liiklusmärkide tuvastamise funktsiooni piirangud* (lk. 312)

¹⁹ Ainult autodel, millel on Sensus Navigation*.

Liiklusmärkide teave ja funktsioon Sensus Navigation*

Kui auto on varustatud rakendusega Sensus Navigation*, loetakse kiiruse teavet navigatsiooniseadmest järgmistel juhtudel.

- Kui süsteem tuvastab liiklusmärke, mis kaudselt vihjavad kiiruspiirangule, nt kiirteed, kahe sõidusuunaga teed ja linnapiir.
- Kui eeldatakse, et eelnevalt tuvastatud kiiruspiirangu märk on kehtivuse kaotanud, aga uut liiklusmärki pole veel tuvastatud.

i TÄHELEPANU

Teatud riikides on liiklusmärkide teave kuvamise funktsioon* saadaval ainult koos teenusega Sensus Navigation*.

i TÄHELEPANU

Kui navigeerite allalaaditud kolmanda osapoolse rakenduse abil, siis kiirusteavet ei edastata.

Sellega seotud teave

- Liiklusmärkide teave* (lk. 306)

Kiiruspiirangu ja kiiruskaamera hoiatus liiklusmärkide teave funktsioonilt*

Liiklusmärkide teave (RSI²⁰) hõlmab alamfunktsioone, mis võivad juhti hoiatada, kui kiiruspiirangut on ületatud, või anda teavet kiiruskaamerate kohta.



Näide teabest kiiruskaameral ja kiiruspiirangust juhiekraanil

Kiiruspiirangu hoiatus



Kiirushoiatus kuvatakse juhiekraanil lubatud piirkiirust tähistava sümboli²¹ abil, mis selle kiiruse ületamisel mõni aeg vilgub.

Kaamera teabele vastava kiiruspiirangu ületamisel antakse alati kiirushoiatus.

Kiiruspiirangu hoiatus hoiatab juhti, kui ületatakse kehtivat kiiruspiirangut või maksimaalset salvestatud kiirust. Hoiatust korratakse üks kord pärast umbes 1 minuti möödumist ühe ja sama kiiruspiirangu ala piires, kui juht ei vähenda kiirust.

Uus hoiatus kiiruspiirangu ületamise kohta (sh meeldetuletus) antakse vaid siis, kui auto jõuab uude/teistsugusesse kiiruspiirangualasse.

i TÄHELEPANU

Ettenähtud kiiruse ületamisel hoiatava helisignaali esitamiseks peab funktsioon **Kiiruspiirangu hoiatus** olema aktiveeritud ja alamfunktsioon **Liiklusmärgi hoiatussignaal** olema määratud seadele **Sees**. Hoiatav helisignaal kõlab siis, kui auto kiirus ületab juhi ekraanil funktsiooni Liiklusmärgi teave kuvatud kiirust.

²⁰ Road Sign Information

²¹ Teetähised on iga riigi jaoks kohandatud – siin on toodud vaid näidis.

Kiiruskaamera hoiatus



Liiklusmärkide teabe ja raken-
dusega Sensus Navigation
auto saab juhiekraanil teada
anda eesolevast kiiruskaame-
rast²².

Kui funktsioon **Kiirusepiirangu hoiatus** on aktiveeritud ja auto ületab tuvastatud kiiruspiirangu, antakse kiirushoiatus, kui juht kiiruskaamerale läheneb. Sel juhul peab vastava piirkonna navigeerimiskaart sisaldama kiiruskaamerate teavet.

i TÄHELEPANU

Lisavalikuna on võimalik, et süsteem esitab kiiruskaamerate korral hoiatava helisignaali olenemata auto kiirusest ja ületatud kiiruspiirangust, seda isegi siis, kui funktsioon **Liiklusmärgi hoiatussignaal** on deaktiveeritud.

Sellega seotud teave

- Liiklusmärkide teave* (lk. 306)
- Liiklusmärgi teabe hoiatuste aktiveerimine või inaktiveerimine* (lk. 311)
- Liiklusmärkide tuvastamise funktsiooni piirangud* (lk. 312)

Liiklusmärgi teabe hoiatuste aktiveerimine või inaktiveerimine*

Liiklusmärkide teabe (RSI²³) alamfunktsioon **Kiirusepiirangu hoiatus** on valikuline – juht võib selle alamfunktsiooni sisse või välja lülitada.

Kiirushoiatuse aktiveerimine

1. Valige keskekraani ülakuvas **Seaded** → **My Car** → **IntelliSafe** → **Road Sign Information**.
2. Valige **Kiirusepiirangu hoiatus**.
> Funktsioon aktiveeritakse ja kuvatakse kiiruspiirangu valits.

Kiirushoiatuse piiri muutmine

Juht saab valida hoiatuse saamise ettenähtud kiirusest suuremal kiirusel.

1. Valige keskekraani ülakuvas **Seaded** → **My Car** → **IntelliSafe** → **Road Sign Information**.
2. Valige **Kiirusepiirangu hoiatus**.
> Funktsioon aktiveeritakse ja kuvatakse kiiruspiirangu valits.
3. Reguleerige kiirushoiatuse piiri, vajutades ekraanil üles-/allanoolt.



Pidage meeles, et kui juhiekraanil kuvatakse kiiruskaamera sümbol, ei arvesta funktsioon kiirushoiatuse andmise piirangu muudatusega.

Kiirushoiatuse helisignaali aktiveerimine

1. Valige keskekraani ülakuvas **Seaded** → **My Car** → **IntelliSafe** → **Road Sign Information**.
2. Valige / tühistage valik **Liiklusmärgi hoiatussignaal** helihoiatuse aktiveerimiseks/deaktiveerimiseks.

Aktiveeritud **Liiklusmärgi hoiatussignaal** hoiatab juhti ka juhul, kui üritatakse sõita vastassuunas / keelatud alale.

Aktiveerige kiiruskaamera hoiatus

Kui autos on funktsioon Sensus Navigation* ja kaardi andmed sisaldavad teavet kiiruskaamerate kohta, saab juht valida, kas kiiruskaamerale lähenedes kostab heliline hoiatus.

1. Valige keskekraani ülakuvas **Seaded** → **My Car** → **IntelliSafe** → **Road Sign Information**.

²² Kiiruskaamerate teave navigeerimiskaardil pole saadaval kõikidel turgudel / kõikides piirkondades.

²³ Road Sign Information

- ◀ 2. Valige / tühistage valik **Kiiruskaamera hoiatussignaal** kiiruskaamera helihoiatuse aktiveerimiseks/inaktiveerimiseks.

Sellega seotud teave

- Liiklusmärkide teave* (lk. 306)
- Kiiruspiirangu ja kiiruskaamera hoiatus liiklusmärkide teabe funktsioonilt* (lk. 310)
- Liiklusmärkide tuvastamise funktsiooni piirangud* (lk. 312)

Liiklusmärkide tuvastamise funktsiooni piirangud*

Liiklusmärkide teabe (RSI²⁴) funktsioon võib olla teatud olukordades piiratud.

Näited asjadest, mis võivad funktsiooni toimimist vähendada, on järgmised.

- Loetamatuks muutunud märgid
- Kurvidel asetsevad märgid
- Ärapööratud või kahjustatud märgid
- Kõrgele sõidutee kohale paigaldatud liiklusmärgid
- Täielikult/osaliselt varjatud või halva asukohaga liiklusmärgid
- Üleni või osaliselt jää, lume ja/või poriga kattunud märgid
- digitaalsed teekaardid²⁵ on aegunud, ebatäpsed või ei sisalda kiirusteavet²⁶

i TÄHELEPANU

Teatud riikides on liiklusmärkide teabe kuvamise funktsioon* saadaval ainult koos teenusega Sensus Navigation*.

i TÄHELEPANU

RSI-funktsioon võib käsitleda teatud tüüpi jalgrattahoidikuid (mis on ühendatud haagiste elektripistikupessa) ühendatud haagisena. Sellisel juhul võib juhiakraan kuvada vale kiiruse.

i TÄHELEPANU

See funktsioon kasutab auto kaamera- ja radariüksust, millel on teatud üldpiirangud.

Sellega seotud teave

- Liiklusmärkide teave* (lk. 306)
- Kaamera ja radariüksuse piirangud (lk. 426)

²⁴ Road Sign Information

²⁵ Kehtib funktsiooniga Sensus Navigation* autodele.

²⁶ Kaardiandmed koos kiirusteabega pole kõigis piirkondades saadaval.

Kiirusepiiraja

Kiirusepiiraja (SL²⁷) sarnaneb tagurpidi töötava kiirushoidikuga – juht reguleerib auto sõidu kiirust gaasipedaaliga, kuid tal pole võimalik eelvalitud kiirusepiiraja piirkirust juhuslikult ületada.

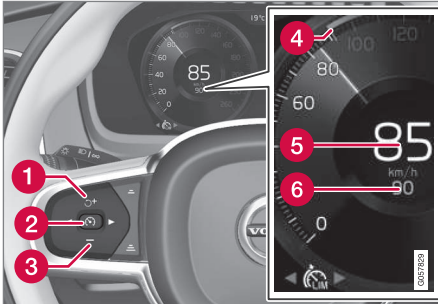

Funktsiooni nupud ja sümbolid.

- 1 : aktiveerib kiirusepiiraja ooterežiimist ja taastab talletatud maksimaalse kiiruse
- 1 : suurendab talletatud maksimaalset kiirust
- 2 : **ooterežiimist** – aktiveerib kiirusepiiraja ja talletab praeguse kiiruse
- 2 : **aktiivsest režiimist** – desaktiveerib / asetab kiirusepiiraja ooterežiimi

- 3 : vähendab talletatud maksimaalset kiirust
- 4 Salvestatud maksimumkiiruse tähis
- 5 Auto praegune kiirus
- 6 Salvestatud maksimumkiirus

HOIATUS

- Funktsioon on abivahend, mis lihtsustab sõitmist ja suurendab ohutust, kuid ei pruugi kõigis liiklus-, ilmastiku- ja teeloludes toimida.
- Soovitav on kõik selle funktsiooniga seotud kasutusjuhendi jaotised läbi lugeda, et viia end kurssi funktsiooni piirangutega ja saada teada, millest peaks enne süsteemi kasutamist teadlik olema.
- Juhiabisüsteemid ei vabasta juhti kohustusest olla valvas ja tähelepanelik. Juht vastutab alati ohutu sõidu, sobiva sõidukiiruse ja piisava vahemaa hoidmise eest teistest sõidukitest ning peab alati järgima kehtivaid liikluseeskirju.

Sellega seotud teave

- Driver support system (lk. 298)
- Kiirusepiiraja limiidid (lk. 315)
- Kiirusepiiraja valimine ja aktiveerimine (lk. 314)
- Kiirusepiiraja inaktiveerimine (lk. 314)
- Kiirusepiiraja ajutine inaktiveerimine (lk. 315)
- Juhiabi salvestatud kiiruse seadistamine (lk. 349)
- Automaatne kiirusepiiraja (lk. 316)

²⁷ Speed Limiter

Kiirusepiiraja valimine ja aktiveerimine

Kiiruspiiraja (SL²⁸) tuleb kiiruse reguleerimise võimaldamiseks kõigepealt valida ning aktiveerida.

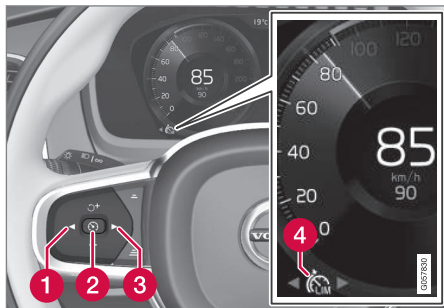

Kiiruspiiraja saab aktiveerida pärast mootori käivitamist. Madalaim salvestatav liikumiskiirus on 30 km/h (20 mph).

1. Vajutage nuppu ◀ (1) või ▶ (3), et kerida kiiruspiiraja  (4) sümboli juurde.
 - > Sümbol on hall – kiiruspiiraja on oote- režiimis.

2. Kui valitud on kiiruspiiraja – aktiveerimi- seks vajutage roolinuppu  (2).
 - > Sümbol on valge – kiiruspiiraja on käi- vitatud ja praegune kiirus on salvesta- tud maksimaalse kiirusena.

Sellega seotud teave

- Kiiruspiiraja (lk. 313)
- Kiiruspiiraja inaktiveerimine (lk. 314)
- Kiiruspiiraja ajutine inaktiveerimine (lk. 315)

Kiiruspiiraja inaktiveerimine

Kiiruspiirajat (SL²⁹) saab inaktiveerida ja välja lülitada.

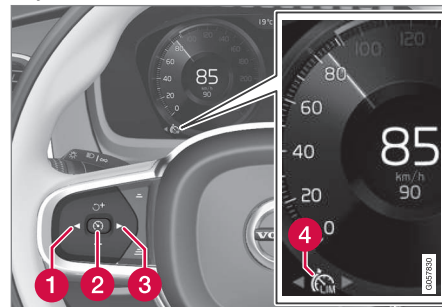

1. Vajutage roolil nuppu  (2).
 - > Sümbol ja näidik muutuvad halliks – kii- rusepiiraja on ooterežiimis ja juht saab ületada määratud kiiruspiirangut.
2. Muule funktsioonile lülitamiseks vajutage roolil nuppu ◀ (1) või ▶ (3).
 - > Juhiekraani sümbol ja kiiruspiiraja mär- gutuli (4) lülitatakse välja – see kustu- tab salvestatud maksimaalse kiiruse.

²⁸ Speed Limiter

²⁹ Speed Limiter

Sellega seotud teave

- Kiirusepiiraja (lk. 313)
- Kiirusepiiraja valimine ja aktiveerimine (lk. 314)
- Kiirusepiiraja ajutine inaktiveerimine (lk. 315)

Kiirusepiiraja ajutine inaktiveerimine

Kiiruspiiraja (SL³⁰) saab ajutiselt välja lülitada ja ooterežiimi määrata.

Kiiruspiirajat on võimalik ajutiselt deaktiveerida ja alistada gaasipedaali abil, ilma et kiiruspiiraja peaks kõigepealt ooterežiimi lülitama, näiteks juhul, kui autot on vaja äkiliselt kiirendada.

Sellisel juhul tegutsege järgnevalt:

1. Vajutage gaasipedaal põhja ja vabastage kiirenduse lõpetamiseks soovitud kiiruse saavutamisel.
 - > Selles režiimis on kiiruspiiraja ikka veel aktiveeritud ning juhi ekraanil olev sümbol on VALGE.
2. Ajutise kiirenduse lõpetamisel vabastage gaasipedaal täies ulatuses.
 - > Auto pidurdatakse mootoriga automaatselt viimasest määratud maksimumalsest kiirusest aeglasemale kiirusele.

Sellega seotud teave

- Kiirusepiiraja (lk. 313)
- Kiirusepiiraja valimine ja aktiveerimine (lk. 314)
- Kiirusepiiraja inaktiveerimine (lk. 314)

Kiirusepiiraja limiidid

Kiirusepiirajal (SL³¹) on teatud üldised piirangud.

Tee järsu languse korral ei tarvitse kiiruspiiraja toime piisav olla ja auto võib seega salvestatud piirkiiirust ületada. Sellisel juhul hoiatatakse juhti teate **Kiirusepiirang ületatud** kuvamisega juhiekraanil.

TÄHELEPANU

Kui kiirust ületatakse vähemalt 3 km/h (ligikaudu 2 mph) võrra, kuvatakse kiirusületamisest teavitav teade.

Sellega seotud teave

- Kiirusepiiraja (lk. 313)

³⁰ Speed Limiter

³¹ Speed Limiter

Automaatne kiiruspiiraja

Automaatse kiiruspiiraja (ASL³²) funktsioon aitab juhil kohandada maksimaalselt liikumiskiirust vastavalt liiklusmärkidele.

Kiiruspiiraja funktsiooni (SL³³) saab lülitada ümber automaatselt kiiruspiirajale ASL.

Automaatne kiiruspiiraja kasutab liiklusemärgi teabe* (RSI³⁴) funktsiooni teavet, et kohandada auto maksimaalset liikumiskiirust.

HOIATUS

Isegi siis, kui juht näeb kiiruspiiranguga liiklusemärki selgelt, võib liiklusmärkide tuvastamise funktsiooni* (RSI) esitatav kiirusteave funktsioonile ASL olla vale – sellistel juhtudel peab juht ise sekkuma ja valida õige kiiruse.

HOIATUS

- Funktsioon on abivahend, mis lihtsustab sõitmist ja suurendab ohutust, kuid ei pruugi kõigis liiklus-, ilmastiku- ja teeloludes toimida.
- Soovitav on kõik selle funktsiooniga seotud kasutusjuhendi jaotised läbi lugeda, et viia end kurssi funktsiooni piirangutega ja saada teada, millest peaks enne süsteemi kasutamist teadlik olema.
- Juhiabisüsteemid ei vabasta juhti kohustusest olla valvas ja tähelepanelik. Juht vastutab alati ohutu sõidu, sobiva sõidukiiruse ja piisava vahemaa hoidmise eest teistest sõidukitest ning peab alati järgima kehtivaid liikluseeskirju.

Automaatse kiiruspiiraja tähis

48
70

Liiklusemärgi sümbol (kuvatakse spidomeetri keskel koos salvestatud kiirusnäiduga "70") võidakse kuvada kolmes värvitoonis.

Liiklusemärgi sümboli värv	Tähendus
Rohekaskolane	Automaatne kiirusepiiraja on aktiivne
Hall	Automaatne kiirusepiiraja viiakse ooterežiimi
Oranž	Automaatne kiirusepiiraja on ajutiselt ooterežiimis – nt kuna liiklusemärki ei tuvastatud.



Aktiivse kiirusepiiraja tähis

Juhiekraanil olev tähis muutub olenevalt sellest, kas aktiveeritud on kiirusehoidik või automaatne püsikiirusehoidik.

³² Automatic Speed Limiter

³³ Speed Limiter

³⁴ Road Sign Information

Tähis	SL	ASL
 <p>VALGE sümbol: funktsioon aktiivne, HALL sümbol: ooterežiim.</p>	✓	✓
 <p>Liiklusemärgi sümbol pärast „70“ = automaatne kiirusepiiraja on aktiiv- veeritud.</p>		✓

Sellega seotud teave

- Driver support system (lk. 298)
- Automaatse kiirusepiiraja aktiveerimine või inaktiveerimine (lk. 317)
- Automaatse kiirusepiiraja kõrvalekalde muutmine (lk. 318)
- Automaatse kiirusepiiraja piirangud (lk. 319)
- Kiirusepiiraja (lk. 313)
- Liiklusemärgide teave* (lk. 306)

Automaatse kiirusepiiraja aktiveerimine või inaktiveerimine

Automaatse kiirusepiiraja funktsiooni (ASL³⁵) saab aktiveerida ja deaktiveerida kiirusepiiraja (SL³⁶) lisana.



Sisse- või väljalülitamiseks kasutage keskekraani ülavaates olevat seda nuppu.

- Nupu ROHELINE märgutuli – funktsioon on sisse lülitatud. Vajutage roolinuppu  automaatse kiirusepiiraja käivitamiseks hetkel valitud kiirusel.
- Nupu HALL märgutuli – funktsioon on välja lülitatud. Selle asemel aktiveeritakse tavaline kiirusepiiraja.

TÄHELEPANU

- Kui automaatse kiirusepiiraja funktsioon on aktiveeritud, kuvatakse liiklusemärgide teave (RSI³⁷) juhiokraanil isegi siis, kui liiklusemärgide teave ei ole aktiveeritud.
- Kui soovite liiklusemärgide teave juhiokraanilt eemaldada, peate desaktiveerima **nii** automaatse kiirusepiiraja kui ka liiklusemärgide teave.
- Kui automaatse kiirusepiiraja funktsioon on aktiveeritud ja liiklusemärgide teave desaktiveeritud, siis liiklusemärgide teabega seotud hoiatusi ei kuvata. Liiklusemärgide teave peab hoiatuste saamiseks alati olema aktiveeritud.

³⁵ Automatic Speed Limiter

³⁶ Speed Limiter

³⁷ Road Sign Information

« Automaatse kiirusepiiraja inaktiveerimine

Automaatse kiirusepiiraja deaktiveerimiseks tehke järgmist.

- Puudutage funktsioonivaates nuppu.
 - > HALL nupp – ASL on välja lülitatud ja selle asemel on aktiveeritud SL.

⚠ HOIATUS

Lülitades ASL-i ümber SL-le, ei järgi auto enam märgitud kiirusepiiri vaid salvestatud maksimaalset kiirust.

Sellega seotud teave

- Kiirusepiiraja (lk. 313)
- Automaatne kiirusepiiraja (lk. 316)
- Automaatse kiirusepiiraja piirangud (lk. 319)
- Liiklusmärkide teave* (lk. 306)

Automaatse kiirusepiiraja kõrvalekalde muutmine

Automaatse kiirusepiiraja funktsiooni (ASL³⁸) kasutamisel saab määrata erinevad kõrvalekalde astmed. Kõrvalekalde muudetakse samal moel nagu kiirusepiiraja seadistust. Kui auto järgib näiteks kiirusepiirangut 70 km/h (43 mph), saab juht määrata liikumiskiiruseks nt 75 km/h (47 mph).

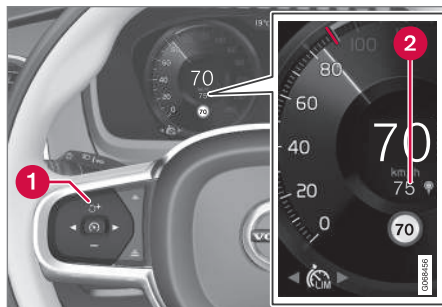

Funktsiooni nupud ja sümbolid

- Vajutage roolirattal nuppu **+** (1), kuni näit 70 km/h (43 miili/h) spidomeetri keskel (2) muutub näiduks 75 km/h (47 miili/h).
 - > Seejärel kasutab auto valitud tolerantsi 5 km/h (4 miili tunnis), kui tuvastatakse 70 km/h (43 miili tunnis) liiklusmärke.

Kõrvalekaldest peetakse kinni niikaua kuni mõeldakse kõrgema või madalama väärtusega liiklusmärgist - siis alustab auto märgil määratud kiiruse jälgimist ning kõrvalekalle kustutatakse mälust.

i TÄHELEPANU

Maksimaalne valitav hälve on +/- 10 km/h (5 mph).

Sellega seotud teave

- Automaatne kiirusepiiraja (lk. 316)
- Automaatse kiirusepiiraja piirangud (lk. 319)
- Liiklusmärkide teave* (lk. 306)

³⁸ Automatic Speed Limiter

Automaatse kiirusepiiraja piirangud

Automaatne kiirusepiiramine (ASL³⁹) kasutab liiklusemärgide teabe funktsiooni* (RSI⁴⁰) andmeid, mitte teel möödunud piirkiiruse märkidel olevat teavet.

Kui liiklusemärgil olev teave ei anna juhiabisüsteemile infot kiiruse kohta, määratakse automaatne kiirusepiiraja ooterežiimi ja see läheb üle tavalisele kiirusepiirajale. Sellistel juhtudel peab juht ise sekkuma ja liikumiskiirust pidurdama.

Automaatne kiirusepiiraja aktiveeritakse uuesti, kui liiklusemärgidel olev teave annab jälle infot kiiruse kohta.

Sellega seotud teave

- Kiirusepiiraja (lk. 313)
- Automaatne kiirusepiiraja (lk. 316)
- Liiklusemärgide teave* (lk. 306)

Kiirusehoidik

Kiirusehoidik (CC⁴¹) võimaldab juhil sõita muutmatal sõidukiirusel, mille tulemuseks võib olla pingevabam sõit kiirteedel ja pikkade sirgetega ühtlase liiklusvooluga maanteedel.

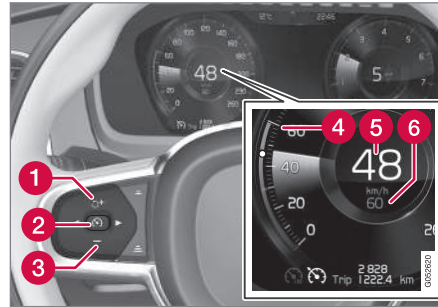

Funktsiooni nupud ja sümbolid

- 1 : aktiveerib kiirusehoidiku ooterežiimist ja taastab talletatud kiiruse
- 1 : suurendab talletatud kiirust
- 2 : **ooterežiimist** – aktiveerib kiirusehoidiku ja talletab praeguse kiiruse
- 2 : **aktiivsest režiimist** – desaktiveerib / asetab kiirusehoidiku ooterežiimi
- 3 : vähendab talletatud kiirust

- 4 Salvestatud kiiruse näidik
- 5 Auto praegune kiirus
- 6 Salvestatud kiirus

i TÄHELEPANU

Adaptiivse kiirusehoidikuga* (ACC⁴²) autodel saab valida kiirusehoidiku ja adaptiivse kiirusehoidiku vahel.

³⁹ Automatic Speed Limiter

⁴⁰ Road Sign Information – RSI

⁴¹ Cruise Control

⁴² Adaptive Cruise Control



⚠ HOIATUS

- Funktsioon on abivahend, mis lihtsustab sõitmist ja suurendab ohutust, kuid ei pruugi kõigis liiklus-, ilmastiku- ja teeloludes toimida.
- Soovitav on kõik selle funktsiooniga seotud kasutusjuhendi jaotised läbi lugeda, et viia end kurssi funktsiooni piirangutega ja saada teada, millest peaks enne süsteemi kasutamist teadlik olema.
- Juhiabisüsteemid ei vabasta juhti kohustusest olla valvas ja tähelepanelik. Juht vastutab alati ohutu sõidu, sobiva sõidukiiruse ja piisava vahemaa hoidmise eest teistest sõidukitest ning peab alati järgima kehtivaid liikluseeskirju.

Piduripedaali asemel mootoriga pidurdamine

Püsikiirusehoidja kasutamisel ei reguleerita kiirust piduripedaali vajutamisega. Allamäge sõites võidakse hakata liikuma kiiremini ja kiirendust piiratakse mootoriga pidurdades. Sellisel juhul saab juht piduripedaali rakendamise ajutiselt püsikiirusehoidjaga blokeerida.

Selleks tehke järgmist.

- Vajutage gaasipedaal poolenisti alla ja vabastage.
 - > Püsikiirusehoidja blokeerib piduripedaali ja kasutab seejärel ainult mootoriga pidurdamist.

Sellega seotud teave

- Driver support system (lk. 298)
- Püsikiirusehoidja valimine ja aktiveerimine (lk. 320)
- Püsikiirusehoidja inaktiveerimine (lk. 321)
- Püsikiirusehoidja ooterežiim (lk. 322)
- Juhiabi salvestatud kiiruse seadistamine (lk. 349)
- Vahetamine püsikiirusehoidja ja kohanduva püsikiirusehoidja* vahel keskekraanil (lk. 329)

Püsikiirusehoidja valimine ja aktiveerimine

Püsikiirusehoidja abil (CC⁴³) kiiruse reguleerimise võimaldamiseks tuleb see kõigepealt valida ning aktiveerida.

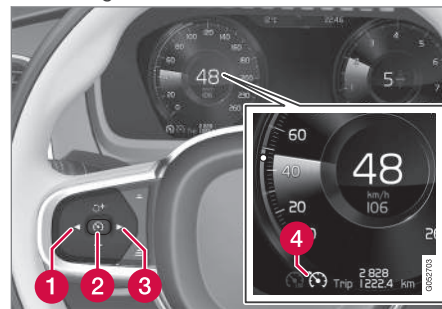

Kiirusehoidiku ooterežiimist käivitamiseks peab auto kiirus olema vähemalt 30 km/h (20 mph).

1. Vajutage nuppu ◀ (1) või ▶ (3), et kerida püsikiirusehoidja  (4) sümboli juurde.
 - > Sümbol on hall – püsikiirusehoidja on ooterežiimis.

⁴³ Cruise Control

* Lisavarustus/tarvik.

2. Kui valitud on püsikiirusehoidja – aktiveerimiseks vajutage roolinuppu  (2).
 - > Sümbol on valge – püsikiirusehoidja on käivitatud ja praegune kiirus on salvestatud maksimaalse kiirusena. Madalaim salvestatav liikumiskiirus on 30 km/h (20 mph).

Püsikiirusehoidja uuesti aktiveerimine viimasele salvestatud kiirusele

- Kui valitud on püsikiirusehoidja – aktiveerimiseks vajutage roolinuppu  .
 - > Püsikiirusehoidja märgistused ja sümbolid muutuvad HALLIST VALGEKS – auto liigub jälle viimasena salvestatud kiirusel.

HOIATUS

Kiiruse taastamisel roolil oleva nupuga  võib kiirus järsku oluliselt suureneda.



Sellega seotud teave

- Kiirusehoidik (lk. 319)
- Püsikiirusehoidja inaktiveerimine (lk. 321)
- Püsikiirusehoidja ooterežiim (lk. 322)

Püsikiirusehoidja inaktiveerimine

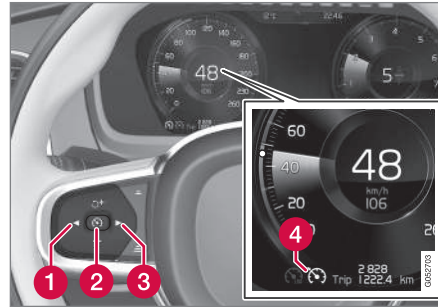
Püsikiirusehoidja (CC⁴⁴) saab inaktiveerida ja välja lülitada.



1. Vajutage roolil nuppu  (2).
 - > Sümbol ja näidikud muutuvad halliks – püsikiirusehoidja on ooterežiimis.
2. Muule funktsioonile lülitamiseks vajutage roolil nuppu  (1) või  (3).
 - > Juhiekraani sümbol ja püsikiirusehoidja märgutuli (4) lülitatakse välja – see kustutab salvestatud maksimaalse kiiruse.

Sellega seotud teave

- Kiirusehoidik (lk. 319)
- Vahetamine püsikiirusehoidja ja kohandava püsikiirusehoidja* vahel keskekraanil (lk. 329)

- Püsikiirusehoidja valimine ja aktiveerimine (lk. 320)
- Püsikiirusehoidja ooterežiim (lk. 322)

⁴⁴ Cruise Control

Püsikiirusehoidja ooterežiim

Kiiruspriiraja (CC⁴⁵) saab välja lülitada ja ooterežiimi seada. See võib toimuda juhi sekkumisel või automaatselt.

Ooterežiim tähendab, et funktsioon valitakse juhiakraanil, aga seda ei aktiveerita. Sellisel juhul ei reguleeri püsikiirusehoidja kiirust.

Ooterežiim juhi sekkumisel

Püsikiirusehoidja inaktiveeritakse ja seatakse ooterežiimi, kui juhtub järgmine:

- juht vajutab pidurit;
- käigukang liigutatakse asendisse **N**;
- siduripedaali hoitakse all kauem kui 1 minut;
- juht kasutab salvestatud kiirusest suuremat kiirust rohkem kui 1 minuti vältel;

Juht peab siis ise kiirust reguleerima.

Sõidukiiruse ajutine suurendamine näiteks möödasõiduks ei mõjuta püsikiirusehoidiku seadeid – viimati salvestatud sõidukiirus taastub, kui gaasipedaal vabastatakse.

Automaatne ooterežiim

Automaatse ooterežiimi aktiveerimine võib tuleneda ühest alltoodud põhjustest:

- Rattad kaotavad veojõu.
- Mootori pöörete arv on liiga madal/kõrge.

- Pidurite temperatuur on liiga kõrge.
 - Kiirus langeb alla 30 km/h (20 mph).
- Juht peab siis ise kiirust reguleerima.

Sellega seotud teave

- Kiirusehoidik (lk. 319)
- Püsikiirusehoidja valimine ja aktiveerimine (lk. 320)
- Püsikiirusehoidja inaktiveerimine (lk. 321)

Kohanduv kiirusehoidik*⁴⁶

Kohanduv kiirusehoidik (ACC⁴⁷) saab aidata juhil hoida püsikiirust ja eelmääratud pikivahet eesoleva autoga.

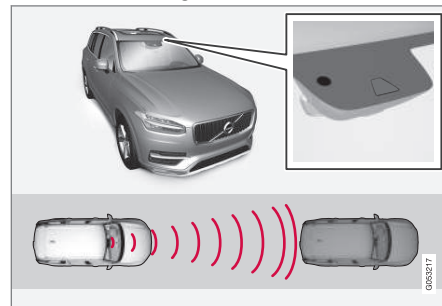

Kaamera ja radariüksus mõõdavad eesoleva sõiduki kaugust.

Kohanduvat kiirusehoidijat on väga mugav kasutada just pikkade vahemaade läbimisel kiirteedel ja pikkade sirgetega ühtlase liiklusvooluga maanteel.

Juht valib soovitud liikumiskiiruse ja pikivahet eespool sõitva sõidukiga. Kui kaamera ja radar tuvastavad teie ees aeglasemalt liikuvat sõiduki, kohandatakse kiirust automaatselt, et säilitada määratud pikivahet. Kui tee on taas vaba, taastub auto valitud kiirus.

⁴⁵ Cruise Control

⁴⁶ See funktsioon võib turust olenevalt olla standardvalikus või valikuline.

Kui manööverdamistoe* funktsioon on aktiveeritud, võib see mõjutada ka auto kiirust.

Kohanduv kiirushoidik püüab:

- kiirust sujuvalt reguleerida. Äkilist pidurdust nõudvates olukordades peab juht ise pidurdama. See kehtib näiteks suurte kiiruseerinevuste korral või kui eesolev sõiduk pidurdab järsult. Radariüksuse töö piirangute tõttu võib pidurdamine viibida või üldse mitte toimuda.
- järgneda samal sõidureal eespool olevale sõidukile juhi määratud pikivahega. Kui radar ei tuvasta teie ees liikuvat sõidukit, säilitatakse juhi määratud ja salvestatud liikumiskiirust. Sama toimub siis, kui eesoleva sõiduki kiirus suureneb, ületades määratud kiirust.

HOIATUS

- Funktsioon on abivahend, mis lihtsustab sõitmist ja suurendab ohutust, kuid ei pruugi kõigis liiklus-, ilmastiku- ja teeloludes toimida.
- Soovitatav on kõik selle funktsiooniga seotud kasutusjuhendi jaotised läbi lugeda, et viia end kurssi funktsiooni piirangutega ja saada teada, millest peaks enne süsteemi kasutamist teadlik olema.
- Juhiabisüsteemid ei vabasta juhti kohustusest olla valvas ja tähelepanelik. Juht vastutab alati ohutu sõidu, sobiva sõidukiiruse ja piisava vahemaa hoidmise eest teistest sõidukitest ning peab alati järgima kehtivaid liikluseeskirju.

TÄHTIS TEAVE

Juhiabisüsteemi sisemisi komponente võib hooldada ainult teeninduses, soovitame pöörduda volitatud Volvo teenindusse.

Sellega seotud teave

- Driver support system (lk. 298)
- Kohanduva kiirusehoidiku juhtseaded* (lk. 324)

- Kohanduva püsikiirusehoidiku kuvaolek* (lk. 324)
- Kohanduva püsikiirusehoidja valimine ja aktiveerimine* (lk. 325)
- Kohanduva püsikiirusehoidja piirangud* (lk. 328)
- Kohanduva püsikiirusehoidja sümbolid ja teated* (lk. 330)
- Juhiabisüsteemi hoiatus kokkupõrkeohu korral (lk. 347)
- Ajaintervall eesoleva sõidukini (lk. 350)
- Juhiabi salvestatud kiiruse seadistamine (lk. 349)
- Automaatne pidurdamine juhiabisüsteemiga (lk. 351)
- Juhiabisüsteemi sihtmärgi muutumine (lk. 348)
- Mõõdasõiduabi* (lk. 346)

Kohanduva kiirusehoidiku juhtseaded*⁴⁸

Kohanduva püsikiirusehoidja (ACC⁴⁹) vasakpoolsete roolinuppudega kasutamise ja funktsiooni ekraanil kuvamise ülevaade.

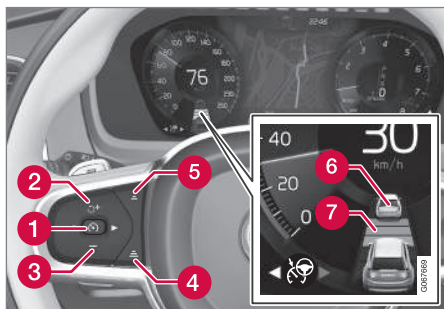

- 1 : ooterežiimist - aktiveerib i ja talletab praeguse kiiruse.
- 1 : aktiivsest režiimist - deaktiveerib / asetab i ooterežiimi.
- 2 : aktiveerib funktsiooni ooterežiimist ja taastab talletatud kiiruse
- 2 : suurendab talletatud kiirust
- 3 : vähendab talletatud kiirust
- 4 Suurendab pikivahet ees oleva sõidukiga

- 5 Vähendab pikivahet ees oleva sõidukiga
- 6 Sihtsõiduki märgutuli: funktsioon tuvastas ees liikuva sõiduki ja järgib seda määratud pikivahega
- 7 Pikivahet tähistav sümbol

Sellega seotud teave

- Kohanduv kiirusehoidik* (lk. 322)
- Kohanduva püsikiirusehoidja piirangud* (lk. 328)

Kohanduva püsikiirusehoidiku kuvaolek*⁵⁰

Järgnevas näites on kujutatud, kuidas kohanduvat kiirusehoidikut (ACC⁵¹) saab ekraanil kuvada erinevas kontekstis.

Kiirus

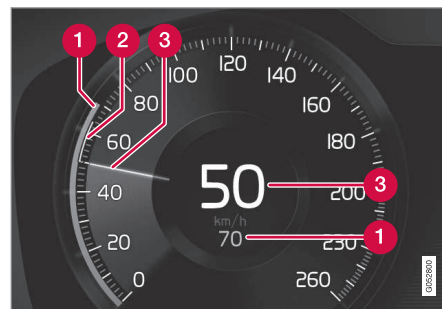

Sõidukiiruste näidud

- 1 Salvestatud kiirus
- 2 Ees liikuva sõiduki kiirus
- 3 Teie auto kehtiv liikumiskiirus

⁴⁸ See funktsioon võib turust olenevalt olla standardvalikus või valikuline.

⁴⁹ Adaptive Cruise Control

Pikivahe



Kohanduv kiirusehoidik kohandab pikivahet ees sõitva sõidukiga üksnes siis, kui pikivahe tähis näitab kaht sõidukit. Samaaegselt kuvatakse kiirusevahemik.

Sõidu ajal

Järgmises illustreeritud näites teavitab liiklusmärgi teabe* (RSI⁵²) funktsioon, et maksimaalne lubatud kiirus on 130 km/h (80 miili/h).

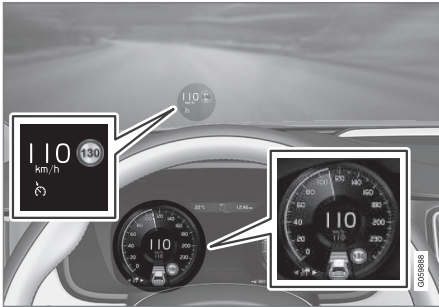

Eelmisel illustratsioonil näidatakse, et kohanduv kiirusehoidik on seadistatud hoidma kiirust 110 km/h (68 mph) ja eespool ei liigu sõidukit.

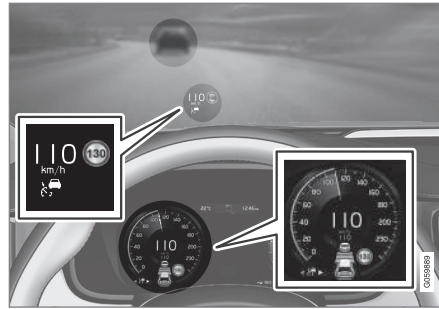

Eelmisel illustratsioonil näidatakse, et kohanduv kiirusehoidik on seadistatud hoidma kiirust 110 km/h (68 mph) ja samal ajal liigub sama kiirusega teie ees muu sõiduk.

Sellega seotud teave

- Kohanduv kiirusehoidik* (lk. 322)
- Kohanduva püsikiirusehoidja piirangud* (lk. 328)

Kohanduva püsikiirusehoidja valimine ja aktiveerimine⁵³

Juhul kui soovite kiirust ja pikivahet kontrollida, tuleb kohanduv püsikiirusehoidja (ACC⁵⁴) esmalt valida ning seejärel aktiveerida.

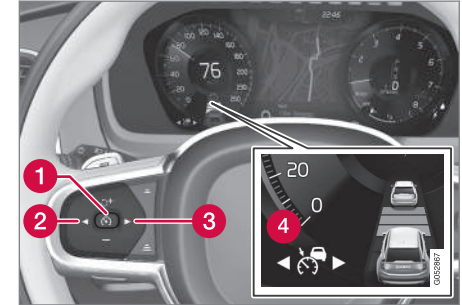

⁵⁰ See funktsioon võib turust olenevalt olla standardvalikus või valikuline.

⁵¹ Adaptive Cruise Control

⁵² Road Sign Information

⁵³ See funktsioon võib turust olenevalt olla standardvalikus või valikuline.

◀◀ Funktsiooni käivitamiseks on vajalikud järgmised tingimused.

- Juhi turvavöö peab olema kinnitatud ja üks suletud.
- Auto ees peab sobivas kauguses liikuma muu sõiduk (sihtsõiduk) või liikumiskiirus peab olema vähemalt 15 km/h (9 mph).
- Manuaalkäigukastiga autode korral. Sõidukiirus peab jääma alla 30 km/h (20 miili tunnis).

1. Vajutage roolinuppu ◀ (2) või ▶ (3), et kerida kohanduva püsikiirusehoidja sümboli  (4) juurde.

> Sümbol on hall – kohanduv püsikiirusehoidja on ooterežiimis.

2. Kui valitud on kiirusepiiraja – aktiveerimiseks vajutage roolinuppu  (1).

> Sümbol on valge – kiirusepiiraja on käivitatud ja praegune kiirus on salvestatud maksimaalse kiirusena.

Kohanduva püsikiirusehoidja uuesti aktiveerimine viimasele salvestatud kiirusele

- Kui valitud on kohanduv püsikiirusehoidja – aktiveerimiseks vajutage roolinuppu  .
- > Püsikiirusehoidja märgistused ja sümbolid muutuvad HALLIST VALGEKS – auto liigub jälle viimasena salvestatud kiirusel.

HOIATUS

Kiiruse taastamisel roolil oleva nupuga  võib kiirus järsku oluliselt suurened.

Sellega seotud teave

- Kohanduv kiirusehoidik* (lk. 322)
- Kohanduva püsikiirusehoidja inaktiveerimine* (lk. 326)
- Vahetamine püsikiirusehoidja ja kohanduva püsikiirusehoidja* vahel keskekraanil (lk. 329)
- Kohanduva püsikiirusehoidja piirangud* (lk. 328)

Kohanduva püsikiirusehoidja inaktiveerimine*⁵⁵

Kohanduvat püsikiirusehoidjat (ACC⁵⁶) saab inaktiveerida ja välja lülitada.

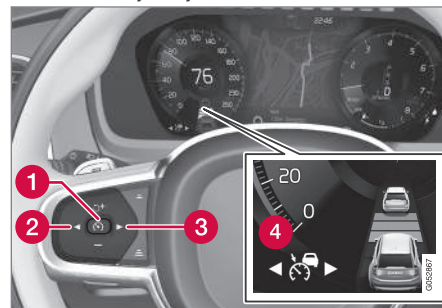

1. Vajutage roolil nuppu  (1).
 - > Sümbol ja näidikud muutuvad halliks – kohanduv püsikiirusehoidja on ooterežiimis. Ajaintervalli näidik ja sihtmärgi sümbol (kui on aktiveeritud) lülitatakse samuti välja.

⁵⁴ Adaptive Cruise Control

⁵⁵ See funktsioon võib turust olenevalt olla standardvalikus või valikuline.

⁵⁶ Adaptive Cruise Control

2. Muule funktsioonile lülitamiseks vajutage roolil nuppu ◀ (2) või ▶ (3).

- > Juhiekraani sümbol ja kohanduva püsikiirusehoidja märgutuli (4) lülitatakse välja – see kustutab salvestatud maksimaalse kiiruse.

HOIATUS

- Kui adaptiivne kiirushoidik on ooterežiimis, peab juht sekkuma ja valima ise nii sobiva kiiruse kui ka kauguse eesolevast sõidukist.
- Kui adaptiivne kiirushoidik on ooterežiimis ja auto jõuab eesolevale sõidukile liiga lähedale, võib pikivahe hoiatuse funktsioon* juhti lühikesest pikivahest hoiatada.

Sellega seotud teave

- Kohanduv kiirusehoidik* (lk. 322)
- Kohanduva püsikiirusehoidja valimine ja aktiveerimine* (lk. 325)
- Vahetamine püsikiirusehoidja ja kohanduva püsikiirusehoidja* vahel keskekraanil (lk. 329)
- Kohanduva püsikiirusehoidja piirangud* (lk. 328)

Kohanduva püsikiirusehoidja ooterežiim⁵⁷

Kohanduvat püsikiirusehoidjat (ACC⁵⁸) saab välja lülitada ja ooterežiimi seada. See võib toimuda juhi sekkumisel või automaatselt. Ooterežiim tähendab, et funktsioon valitakse juhiekraanil, aga seda ei aktiveerita. Kohanduv püsikiirusehoidja ei reguleeri sellisel juhul kiirust või kaugust eesoleva sõidukini.

Ooterežiim juhi sekkumisel

Kohanduv püsikiirusehoidja inaktiveeritakse ja seatakse ooterežiimi, kui esineb üks alltoodud sündmustest:

- juht vajutab pidurit;
- käigukang liigutatakse asendisse **N**;
- juht kasutab salvestatud kiirusest suuremat kiirust rohkem kui 1 minuti vältel;
- siduripedaal on ligikaudu 1 minuti jooksul alla vajutatud (kehtib manuaalkäigukastiga autodele).

Sõidukiiruse ajutine suurendamine näiteks mõõdasõiduks ei mõjuta püsikiirusehoidiku seadeid – viimati salvestatud sõidukiirus taastub, kui gaasipedaal vabastatakse.

HOIATUS

- Kui adaptiivne kiirushoidik on ooterežiimis, peab juht sekkuma ja valima ise nii sobiva kiiruse kui ka kauguse eesolevast sõidukist.
- Kui adaptiivne kiirushoidik on ooterežiimis ja auto jõuab eesolevale sõidukile liiga lähedale, võib pikivahe hoiatuse funktsioon* juhti lühikesest pikivahest hoiatada.

Automaatne ooterežiim

HOIATUS

Automaatses ooterežiimis hoiatatakse juhti helisignaaliga ja juhiekraanil kuvatakse teade.

- Juht peab seejärel muutma auto kiirust, vajaduse korral vajutama pidurit ja säilitama teistest sõidukitest ohutu vahemaa.

Automaatse ooterežiimi võib aktiveerida ühel alltoodud viisidest:

- Üks süsteemidest, millest kohanduv püsikiirusehoidja sõltub, lõpetab töötamise, nt

⁵⁷ See funktsioon võib turust olenevalt olla standardvalikus või valikuline.

⁵⁸ Adaptive Cruise Control

- ◀◀ stabiilsuskontroll / libisemisvastane funktsioon (ESC⁵⁹).
 - Juhiukse avamisel.
 - Juht avab turvavöö.
 - Pöörete arv on liiga madal/kõrge.
 - Ühel või mitmel rattal kaob juhitavus.
 - Piduri temperatuur on kõrge.
 - Seisupidur on peal.
 - Kaamera ja radariüksus on kaetud, näiteks lörtsi või tugeva vihmaga (kaamera lääts/raadiolained on tõkestatud).
 - Kiirus on väiksem kui 5 km/h (3 miili tunnis) ja ACC ei suuda tuvastada, kas eesolev sõiduk on seisev sõiduk või muu objekt, nagu lamav politseinik.
 - Kiirus on alla 5 km/h (3 miili tunnis) ja eesolev sõiduk keerab ära, mille tõttu ei ole funktsioonil ACC enam järgitavat sõidukit.
 - Kiirus on alla 30 km/h (20 miili tunnis) - kehtib ainult manuaalkäigukastiga autodele.

Sellega seotud teave

- Kohanduv kiirusehoidik* (lk. 322)
- Kohanduva püsikiirusehoidja valimine ja aktiveerimine* (lk. 325)

- Kohanduva püsikiirusehoidja inaktiveerimine* (lk. 326)
- Kohanduva püsikiirusehoidja piirangud* (lk. 328)

Kohanduva püsikiirusehoidja piirangud*⁶⁰

Kohanduv kiirusehoidik (ACC⁶¹) võib olla teatud olukordades piiratud.

Järsud tõusud ja/või suur koorem

Pidage meeles, et adaptiivne püsikiirusehoidik on ennekõike mõeldud tasasel teel sõitmiseks. Järsu langusega teel sõites võib funktsioonil tekkida raskusi õige pikivahe hoidmisega eesliikuva sõidukiga – sellisel juhul tuleb olla eriti tähelepanelik ja valmis pidurdama.

Ärge kasutage kohanduvat kiirusehoidikut rasket koormat või haagist vedades.

Sõidurežiimi ei saa kasutada

Kui kohanduv sõidukiirus on aktiveeritud, ei saa sõidurežiimi **Off Road** valida.

⁵⁹ Electronic Stability Control

⁶⁰ See funktsioon võib turust olenevalt olla standardvalikus või valikuline.

⚠ HOIATUS

- See ei ole kokkupõrgete vältimise süsteem. Kui süsteem ei tuvasta eesolevat sõidukit, vastutab auto juhtimise eest alati juht.
- Funktsioon ei pidurda autot, kui auto ees on inimesi või loomi või mõni väike sõiduk, näiteks jalgratas või mootorratas. Samuti ei reageeri süsteem madalale haagisele, vastutulevale, aeglasele või liikumatule sõidukile ja objektile.
- Ärge kasutage seda funktsiooni keerulistest olukordades, nagu linnaliikluses, ristmikel, libeda ajal, kui teel on palju vett või lobjakat, tugevas vihma-/lumesajus, halva nähtavuse korral, käänulisel või libedal teel.

i TÄHELEPANU

See funktsioon kasutab auto kaamera- ja radariüksust, millel on teatud üldpiirangud.

Sellega seotud teave

- Kohanduv kiirusehoidik* (lk. 322)
- Kaamera ja radariüksuse piirangud (lk. 426)

⁶¹ Adaptive Cruise Control

⁶² See funktsioon võib turust olenevalt olla standardvalikus või valikuline.

⁶³ Cruise Control

⁶⁴ Adaptive Cruise Control

Vahetamine püsikiirusehoidja ja kohanduva püsikiirusehoidja*⁶² vahel keskekraanil



Kui juhiekraanil on valitud tavaline kiirusehoidja (CC⁶³), on võimalik muuta kohanduvat püsikiirusehoidjat (ACC⁶⁴) keskekraani funktsioonide vaatel.



Sisse- või väljalülitamiseks kasutage keskekraani ülavaates olevat seda nuppu.

- ROHELINE nupp – kohanduv püsikiirusehoidja on inaktiveeritud ja tavaline püsikiirusehoidja on ooterežiimis.
- HALL nupp – tavaline püsikiirusehoidja on inaktiveeritud ja kohanduv püsikiirusehoidja on ooterežiimis.

Sümbol juhiekraanil näitab, milline püsikiirusehoidja on aktiivne.

Püsikiirusehoidja (CC)	Kohanduv püsikiirusehoidja (ACC)
	

A VALGE sümbol: funktsioon aktiivne, HALL sümbol: Ooterežiim

Sellega seotud teave





- Kohanduv kiirusehoidik* (lk. 322)
- Kiirusehoidik (lk. 319)

Kohanduva püsikiirusehoidja sümboolid ja teated^{*65}

Juhiekraanil ja/või esiklaasinäidikul* saab kuvada funktsiooniga (ACC⁶⁶) seotud eri sümboleid ja teateid.

⁶⁵ See funktsioon võib turust olenevalt olla standardvalikus või valikuline.

⁶⁶ Adaptive Cruise Control

Tähis	Teade	Spetsifikatsioon
	Sümbol on VALGE	Auto säilitab salvestatud kiirust.
	Adaptive Cruise Contr. Pole saadaval Sümbol on HALL	Adaptiivne kiirusehoidik seatakse ooterežiimi.
	Adaptive Cruise Contr. Vajab hooldust Sümbol on HALL	Süsteem ei tööta korrapäraselt. Võtke ühendust töökojaga - soovitatavalt Volvo auto-töökojaga.
	Tuuleklaasi andur Andur blokeeritud, vt kasutusjuhendit	Puhastage tuuleklaasi kaamera ja radarüksuse eest.

Tekstteate kustutamiseks vajutage lühidalt rooli parempoolse klahvistiku keskel olevat klahvi .

Kui teade jääb alles: võtke ühendust töökojaga (soovitame volitatud Volvo teenindust).

Sellega seotud teave

- Kohanduv kiirusehoidik* (lk. 322)

Pilot Assist*⁶⁷

Pilot Assist võib aidata hoida juhil autot sõidurajal ning hoida ühtlast kiirust ja eelmääratud pikivahet eesoleva autoga.

Funktsiooni Pilot Assist tundmaõppimine

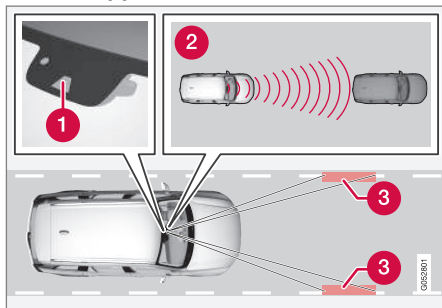

Kaamera ja radariüksus mõõdavad eesoleva sõiduki kaugust ja tee äärejooni.

- 1 Kaamera- ja radariüksus
- 2 Kauguse lugemine
- 3 Äärejoonte lugemisseadmed

Pilot Assist aitab teie autot juhtida ning enne funktsiooniga täielikku harjumist tuleb teil sõita mõni kilomeeter aktiveeritud Pilot Assist-funktsiooniga. Kõigi eeliste ohutuks kasutamiseks

seks on tähtis tunda selle funktsiooni kõiki kasutamisevõimalusi ja piiranguid.

Funktsioon Pilot Assist on peamiselt mõeldud kasutamiseks kiirteedel ja muudel suurematel teedel, kus see muudab sõitmise mugavamaks ja tagab meeldivama sõidukogemuse.

Juht valib soovitud liikumiskiiruse ja pikivahe. Pilot Assist skannib pikivahet eespool sõitva sõidukiga ja sõiduraja märgistusi, kasutades selleks kaamerat. Praegune ajaintervalli säilitatakse automaatse kiiruse kohandamise abil, samal ajal kui roolimisabi aitab autot sõidurajal paigutada.

Kui manööverdamistoe* funktsioon on aktiveeritud, võib see mõjutada ka auto kiirust.

Pilot Assist reguleerib kiirust autot kiirendades ja pidurdades. Madala tooniga pidurdusheli kiiruse reguleerimise ajal on normaalne.

Pilot Assist püüab:

- kiirust sujuvalt reguleerida. Äkilist pidurdust nõudvates olukordades peab juht ise pidurdama. See kehtib näiteks suurte kiiruseerinevuste korral või kui eesolev auto pidurdab järsult. Kaamera ja radariüksuse töö piirangute tõttu võib pidurdamine viibida või üldse mitte toimuda.
- järgneda samal sõidureal eespool olevale sõidukile juhi määratud pikivahega. Kui radar ei tuvasta teie ees liikuvat sõidukit,

säilitatakse juhi määratud ja salvestatud liikumiskiirust. Sama toimub siis, kui eesoleva sõiduki kiirus suureneb, ületades määratud kiirust.

Auto asend sõidurajal

Kui Pilot Assist aitab roolida, üritab see teie autot hoida nähtavate sõiduraja märgistuste vahel. Sujuvama sõiduelamuse tagamiseks soovitate lasta autol ise leida hea sõiduasendi. Juht saab sõiduasendit rooli sisendit suurendades alati ise korrigeerida. Juhi ülesanne on hoida auto turvaliselt õigel sõidurajal.

Kui Pilot Assist ei paiguta autot sõidurajal sobival viisil, on soovitatav Pilot Assist välja lülitada või aktiveerida kohanduv püsikiirusehoidja*.

Roolimisabi

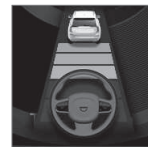

Roolimisabi olekut märgib rooliratta sümboli värv.

- ROHELINE rooliratas tähistab aktiivset roolimisabi
- HALL rooliratas (nagu joonisel näidatud) tähistab väljalülitatud roolimisabi.

Pilot Assist roolimisabi arvstab eesoleva auto kiirust ja sõiduraja tähiseid. Juht ei saa Pilot Assist roolimisabi soovitusi eirata ning

⁶⁷ See funktsioon võib turust olenevalt olla standardvalikus või valikuline.

muus suunas sõitma hakata (nt vahetada sõidurida või vältida teel olevaid tõkkeid).

Kui Pilot Assist ei suuda sõidurida ära tunda, nt pole sõidureamärgistus kaamera ja radari jaoks nähtavad, lülitab Pilot Assist roolimisabi ajutiselt välja ja taastab töö, kui sõidureamärgistus uuesti loetavaks muutub (liikumiskiiruse ja pikivahe hoidmine siiski jätkub). Inaktiveerimisel rool vibreerib veidi, et juhti muutusest teavitada.

HOIATUS

Süsteemi Pilot Assist roolimisabi lülitatakse automaatselt välja ning selle sisselülitumisel eelnevat hoiatust ei anta.

Kurvid ja teelahkmed

Pilot Assist teeb juhiga koostööd ja seetõttu ei tohi juht oodata funktsiooni Pilot Assist roolimisabi rakendumist, vaid peab alati olema valmis ise rooli keerama, eriti kurvides.

Kui auto jõuab mahasõiduteeni või sõidurada lahkneb, peab juht auto roolima soovitud sõidurajale, et Pilot Assist tuvastaks soovitud suuna.

Käed roolil

Funktsiooni Pilot Assist toimimise eelduseks on, et juht hoiab käsi roolil. Samuti peab juht sõites alati olema ergas ja tähelepanelik, kuna Pilot Assist ei suuda kõiki olukordi tuvastada ja

funktsioon võib eelneva hoiatuseta sisse ja välja lülituda.



Kui Pilot Assist tuvastab, et juht ei hoiab käsi roolil, annab süsteem hoiatuse ning juhiekraanil kuvatakse tähis ja teade, mis palub juhil aktiivselt autot juhtida.

Kui juhi käsi ei tuvastata endiselt roolil paari sekundi möödudes, korratakse teadet autot aktiivselt juhtida, millega kaasneb helisignaal.

Kui Pilot Assist ei tuvasta juhi käsi roolil pärast paari sekundi möödumist, muutub hoiatussignaal intensiivseks ja juhtimisfunktsioon inaktiveeritakse. Seejärel tuleb Pilot Assist taaskäivitada roolil paikneva nupuga .

HOIATUS

- Funktsioon on abivahend, mis lihtsustab sõitmist ja suurendab ohutust, kuid ei pruugi kõigis liiklus-, ilmastiku- ja teeoludes toimida.
- Soovitav on kõik selle funktsiooniga seotud kasutusjuhendi jaotised läbi lugeda, et vää end kurssi funktsiooni piirangutega ja saada teada, millest peaks enne süsteemi kasutamist teadlik olema.
- Juhiabisüsteemid ei vabasta juhti kohustusest olla valvas ja tähelepanelik. Juht vastutab alati ohutu sõidu, sobiva sõidukiiruse ja piisava vahemaa hoidmise eest teistest sõidukitest ning peab alati järgima kehtivaid liikluseeskirju.

TÄHTIS TEAVE

Juhiabisüsteemi sisemisi komponente võib hooldada ainult teeninduses, soovitame pöörduda volitatud Volvo teenindusse.

Sellega seotud teave

- Driver support system (lk. 298)
- Funktsiooni Pilot Assist* valimine ja aktiveerimine (lk. 336)
- Kuvarežiim Pilot Assist-ile* (lk. 335)



- Funktsiooni Pilot Assist* piirangud (lk. 339)
- Funktsiooni Pilot Assist* sümbolid ja teated (lk. 342)
- Pilot Assist-i juhtnupud* (lk. 334)
- Juhiabisüsteemi hoiatus kokkupõrkeho korral (lk. 347)
- Juhiabisüsteemi sihtmärgi muutumine (lk. 348)
- Ajaintervall eesoleva sõidukini (lk. 350)
- Juhiabi salvestatud kiiruse seadistamine (lk. 349)
- Automaatne pidurdamine juhiabisüsteemiga (lk. 351)
- Mõõdasõiduabi* (lk. 346)

Pilot Assist-i juhtnupud*⁶⁸

Funktsioon Pilot Assist vasakpoolsete roolinnuppudega kasutamise ja funktsiooni ekraanil kuvamise ülevaade.

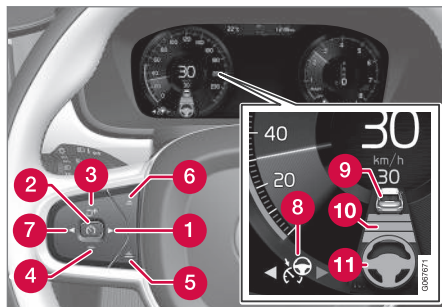

Funktsiooni nupud ja sümbolid.

- 1** ▶: lülitub kohanduva püsikiirusehoidja* režiimist funktsioonile Pilot Assist.
- 2** ⏸: **ooterežiimist** - aktiveerib Pilot Assisti ja talletab praeguse kiiruse.
- 2** ⏸: **aktiivsest režiimist** - deaktiveerib / asetab Pilot Assisti ooterežiimi.
- 3** ↺: aktiveerib Pilot Assisti ooterežiimist ja taastab talletatud kiiruse ning pikivahe.
- 3** + : suurendab talletatud kiirust
- 4** - : vähendab talletatud kiirust

- 5** Suurendab pikivahet ees oleva sõidukiga
- 6** Vähendab pikivahet ees oleva sõidukiga
- 7** ⏸: lülitub funktsioonist Pilot Assist kohanduva kiirusehoidiku režiimi.
- 8** Funktsiooni sümbol
- 9** Sihtauto sümbolid
- 10** Pikivahet tähistav sümbol
- 11** Aktiivse/deaktiveeritud roolimisabi sümbol

Sellega seotud teave

- Pilot Assist* (lk. 332)

⁶⁸ See funktsioon võib turust olenevalt olla standardvalikuis või valikuline.

Kuvarežiim Pilot Assist-ile*69

Järgmises näites on kujutatud, kuidas Pilot Assist-i saab kuvada ekraanil erinevates kontekstides.

Kiirus

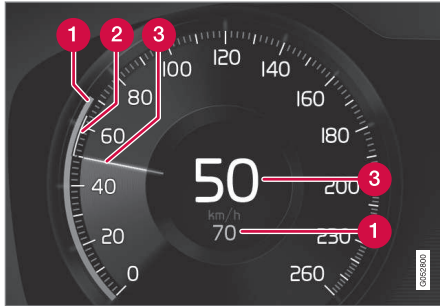

Sõidukiiruste näidud.

- 1 Salvestatud kiirus
- 2 Ees liikuva sõiduki kiirus
- 3 Teie auto kehtiv liikumiskiirus

Pikivahe

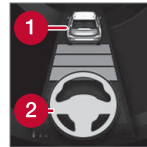

Pilot Assist reguleerib ainult pikivahet ees sõitva sõidukiga, kui vahemaa sümbol kuvab rooli sümboli kohal sõiduki (1).

Pilot Assist roolimisabi on aktiivne ainult siis, kui rooli sümbol (2) on muutunud HALLIST ROHELISEKS.

Sõidu ajal

Järgmises illustreeritud näites teavitab liiklusmärgi teabe (RSI⁷⁰) funktsioon, et maksimaalne lubatud kiirus on 130 km/h (80 miili/h).

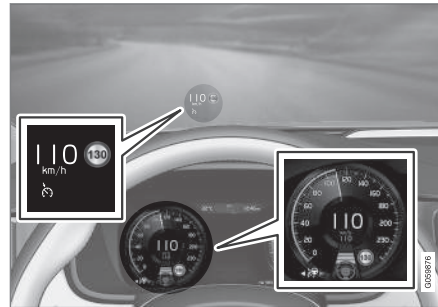

Eelmisel illustatsioonil näidatakse, et Pilot Assist on seadistatud hoidma kiirust 110 km/h (68 mph) ja eespool ei liigu sõidukit.

Pilot Assist ei võimalda roolimisabi, sest sõiduraja ääretähiseid pole võimalik tuvastada.

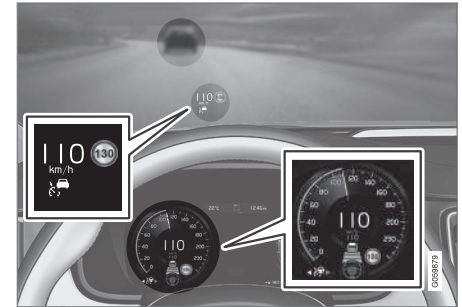

Eelmisel illustatsioonil näidatakse, et Pilot Assist on seadistatud hoidma kiirust 110 km/h (68 mph) ja samal ajal liigub sama kiirusega teie ees muu sõiduk.

Pilot Assist ei võimalda roolimisabi, sest sõiduraja ääretähiseid pole võimalik tuvastada.

⁶⁹ See funktsioon võib turust olenevalt olla standardvalikus või valikuline.

⁷⁰ Road Sign Information

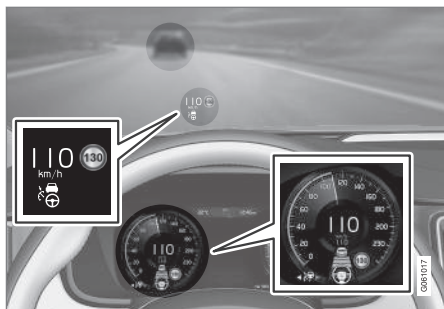

Eelmisel illustratsioonil näidatakse, et Pilot Assist on seadistatud hoidma kiirust 110 km/h (68 mph) ja samal ajal liigub sama kiirusega teie ees muu sõiduk.

Siin toodud näites, kuna sõiduraja ääretähiseid saab tuvastada, võimaldab Pilot Assist ka roolimisabi.

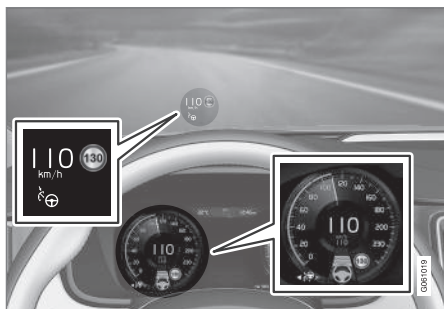

Eelmisel illustratsioonil näidatakse, et Pilot Assist on seadistatud hoidma kiirust 110 km/h (68 mph) ja eespool ei liigu sõidukit.

Pilot Assist võimaldab roolimisabi, sest sõiduraja tähiseid on võimalik tuvastada.

Sellega seotud teave

- Pilot Assist* (lk. 332)
- Funktsiooni Pilot Assist* piirangud (lk. 339)

Funktsiooni Pilot Assist*⁷¹ valimine ja aktiveerimine

Pilot Assist tuleb esmalt valida ja seejärel aktiveerida, et kiirust ja vahemaad kontrollida ning roolimisabi saada.

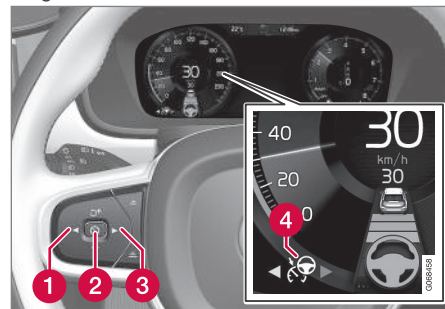

Roheline rool näitab, et Pilot Assist pakub roolimisabi.

Pilot Assist käivitamiseks peavad olema täidetud järgmised tingimused.

- Juhi turvavöö peab olema kinnitatud ja uks suletud.
- Sõidurea märgistused peavad olema selged ja auto peab suutma neid tuvastada.
- Auto ees peab sobivas kauguses liikuma muu sõiduk (sihtsõiduk) või liikumiskiirus peab olema vähemalt 15 km/h (9 mph).
- Kiirus ei tohi olla suurem kui 140 km/h (87 mph).

- Juht peab käed hoidma roolil.
 - Auto ees peab sobivas kauguses liikuma muu sõiduk (sihtsõiduk) või liikumiskiirus peab olema vähemalt 15 km/h (9 mph).
 - Manuaalkäigukastiga autode korral. Sõidukiirus peab jääma alla 30 km/h (20 miili tunnis).
1. Vajutage nuppu ◀ (1) või ▶ (3), et kerida funktsiooni Pilot Assist (4) sümboli juurde.
 - > Sümbol on hall – Pilot Assist on ooterežiimis.
 2. Kui valitud on Pilot Assist – aktiveerimiseks vajutage roolinuppu (2).
 - > Sümbol on valge – Pilot Assist on käivitatud ja praegune kiirus on salvestatud maksimaalse kiirusena.

Funktsiooni Pilot Assist uuesti aktiveerimine viimasele salvestatud kiirusele

- Kui valitud on Pilot Assist – aktiveerimiseks vajutage roolinuppu (2).
- > Püsikiirusehoidja märgistused ja sümbolid muutuvad HALLIST VALGEKS – auto liigub jälle viimasena salvestatud kiirusel.

⚠ HOIATUS

Kiiruse taastamisel roolil oleva nupuga (2) võib kiirus järsku oluliselt suureneda.

Sellega seotud teave

- Pilot Assist* (lk. 332)
- Funktsiooni Pilot Assist* inaktiveerimine (lk. 337)
- Funktsiooni Pilot Assist* piirangud (lk. 339)

Funktsiooni Pilot Assist*⁷² inaktiveerimine

Funktsiooni Pilot Assist saab inaktiveerida ja välja lülitada.

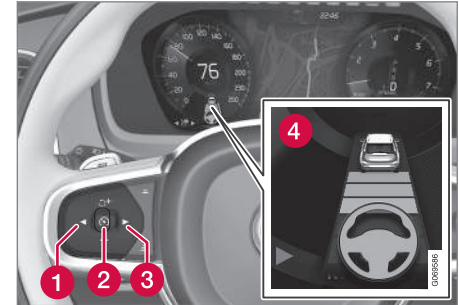

Roheline rool näitab, et Pilot Assist pakub roolimisabi.

1. Vajutage roolil nuppu (2).
 - > Sümbol ja näidikud muutuvad halliks – Pilot Assist on ooterežiimis. Ajaintervalli näidik ja sihtmärgi sümbol (kui on aktiveeritud) lülitatakse samuti välja.

⁷¹ See funktsioon võib turust olenevalt olla standardvalikus või valikuline.

⁷² See funktsioon võib turust olenevalt olla standardvalikus või valikuline.

- ◀ 2. Muule funktsioonile lülitumiseks vajutage roolil nuppu ◀ (1) või ▶ (3).
- > Juhiekraani sümbol ja funktsiooni Pilot Assist märgutuli (4) lülitatakse välja – see kustutab salvestatud maksimaalse kiiruse.

HOIATUS

- Kui Pilot Assist on ooterežiimis, peab juht sekkuma ja rooli keerama ning valima ise nii sobiva kiiruse kui ka kauguse eesolevast sõidukist.
- Kui Pilot Assist on ooterežiimis ja auto jõuab eesolevale sõidukile liiga lähedale, hoiatab juhti lühikesest vahemaast pikivahe hoiatuse* funktsioon.

Sellega seotud teave

- Kohanduv kiirusehoidik* (lk. 322)
- Kohanduva püsikiirusehoidja valimine ja aktiveerimine* (lk. 325)
- Vahetamine püsikiirusehoidja ja kohanduva püsikiirusehoidja* vahel keskekraanil (lk. 329)
- Kohanduva püsikiirusehoidja piirangud* (lk. 328)
- Roolimisabi ajutine keelamine funktsiooniga Pilot Assist* (lk. 339)

Funktsiooni Pilot Assist ooterežiim⁷³

Funktsiooni Pilot Assist saab välja lülitada ja ooterežiimi seada. See võib toimuda juhi sekkumisel või automaatselt.

Ooterežiim tähendab, et funktsioon valitakse juhiekraanil, aga seda ei aktiveerita. Sellisel juhul ei reguleeri Pilot Assist kiirust või kaugust eesoleva sõidukini ega paku roolimisabi.

Ooterežiim juhi sekkumisel

Pilot Assist inaktiveeritakse ja seatakse ooterežiimi, kui juhtub järgmine:

- juht vajutab pidurit;
- käigukang liigutatakse asendisse **N**;
- suunatulesid kasutatakse kauem kui 1 minut;
- juht kasutab salvestatud kiirusest suuremat kiirust rohkem kui 1 minuti vältel;
- siduripedaal on ligikaudu 1 minuti jooksul alla vajutatud (kehtib manuaalkäigukastiga autodele).

Automaatne ooterežiim

HOIATUS

Automaatses ooterežiimis hoiatatakse juhti helisignaaliga ja juhiekraanil kuvatakse teade.

- Juht peab seejärel muutma auto kiirust, vajaduse korral vajutama pidurit ja säilitama teistest sõidukitest ohutu vahemaa.

Automaatse ooterežiimi võib aktiveerida ühel alltoodud viisidest.

- Üks süsteemidest, millest Pilot Assist sõltub, lõpetab töötamise, nt stabiilsuskontroll / libisemisvastane⁷⁴.
- Käed ei ole roolil.
- Juhikuks avamisel.
- Juht avab turvavöö.
- Pöörete arv on liiga madal/kõrge.
- Ühel või mitmel rattal kaob juhitavus.
- Piduri temperatuur on kõrge.
- Seisupidur on peal.
- Kaamera ja radariüksus on kaetud, näiteks lörtsi või tugeva vihmaga (kaamera läätse/radiolained on tõkestatud).

⁷³ See funktsioon võib turust olenevalt olla standardvalikus või valikuline.

⁷⁴ Electronic Stability Control

- Kiirus on väiksem kui 5 km/h (3 miili tunnis) ja Pilot Assist ei suuda tuvastada, kas eesolev sõiduk on seisev sõiduk või muu objekt, nagu lamav politseinik.
- Kiirus on alla 5 km/h (3 miili tunnis) ja eesolev sõiduk keerab ära, mille tõttu ei ole funktsioonil Pilot Assist enam järgitavaid sõidukit.
- Kiirus on alla 30 km/h (20 miili tunnis) - kehtib ainult manuaalkäigukastiga autodele.

Sellega seotud teave

- Pilot Assist* (lk. 332)
- Funktsiooni Pilot Assist* valimine ja aktiveerimine (lk. 336)
- Funktsiooni Pilot Assist* inaktiveerimine (lk. 337)
- Funktsiooni Pilot Assist* piirangud (lk. 339)

Roolimisabi ajutine keelamine funktsiooniga Pilot Assist*⁷⁵

Roolimisabi Pilot Assist saab ajutiselt keelata ja jätkata ette hoiatamata.

Suunatulede kasutamisel lülitatakse Pilot Assist roolimisabi ajutiselt välja. Kui suunatuli on välja lülitatud, siis aktiveeritakse roolimisabi automaatselt uuesti, kui sõiduraja ääremärgistus on jätkuvalt tuvastatav.

Kui Pilot Assist ei suuda rada selgelt hinnata, nt kui kaamera või radar ei suuda tuvastada sõiduraja märgistusi, keelab Pilot Assist ajutiselt roolimisabi – kiiruse ja kauguse reguleerimise funktsioonid on endiselt aktiivsed. Roolimisabi taastatakse, kui rada on võimalik uuesti hinnata. Sellistes olukordades võib rooli kerge vibreerimine juhti teavitada, et roolimisabi on ajutiselt inaktiveeritud.

Sellega seotud teave

- Pilot Assist* (lk. 332)
- Funktsiooni Pilot Assist* valimine ja aktiveerimine (lk. 336)
- Funktsiooni Pilot Assist* inaktiveerimine (lk. 337)
- Funktsiooni Pilot Assist* piirangud (lk. 339)

Funktsiooni Pilot Assist*⁷⁶ piirangud

Funktsioon Pilot Assist võib olla teatud olukordades piiratud.

Pilot Assist rakendus aitab juhti erinevates olukordades. Siiski on ümbritsevatest esemetest piisava kauguse hoidmisel ning õige raja hoidmisel siiski vastutajaks juht.

⁷⁵ See funktsioon võib turust olenevalt olla standardvalikus või valikuline.

⁷⁶ See funktsioon võib turust olenevalt olla standardvalikus või valikuline.





HOIATUS

Teatud oludes ei pruugi funktsiooni Pilot Assist roolimisabi juhti õigel viisil aidata või võib automaatselt välja lülituda. Sellisel juhul ei ole funktsiooni Pilot Assist kasutamine soovitatav. See võib juhtuda näiteks järgmistele oludele:

- rajatähistus on ebaselge, kulunud, puudub või rajatähistused ristuvad või rajatähistusi on mitu.
- raja eraldusjoon on muutunud, nt. kui rajad lahknevad või liituvad, samuti peale- või mahasõiduteed.
- teetööde ja sõidutee ootamatute muutuste korral, nt. kui rajad õige marsruudi tähistuse katkestavad.
- kui maantee või maantee lähedal on servad või muud jooned rajatähistuste asemel, näiteks kõnniteeservad, maapinnakatte parandused, tõkete servad, teeääred või tugevad varjud;
- rada on kitsas või kääneline;
- rajad on konarlikud või auklikud.
- ilmaolud on halvad, nt esineb vihma-, lumesadu, udu, lobjakas või halbadest

valgustingimustest tulenev halb nähtavus, tagantvalgustus, märg teekate jne.

Juht peaks ka teadma, et süsteemil Pilot Assist on järgmised piirangud.

- Kõnniteeserva, teeipiirideid ja ajutisi takistusi (liikluskoonuseid, ohutuspiirideid jne) ei tuvastata. Lisaks võib süsteem neid pidada rajatähistuseks, millega kaasneb auto ja takistuse kokkuputeoht. Juht peab ise veendumata, et auto asub nimetatud takistusest ohutuskauguses.
- Kaamera ja radarandur ei suuda liiklustingimustes kõiki esineda võivaid objekte ja takistusi, nt löökauke, ajutisi täielikult või osaliselt teed blokeerivaid takistusi või objekte tuvastada.
- Pilot Assist ei näe jalakäijaid, loomi jne.
- Soovitatud roolimissendisil on piiratud mõju, mis tähendab, et Pilot Assist ei aita juhil iga kord autot juhtida ega raja piires hoida.
- Süsteemiga Sensus Navigation* autos on funktsiooniga võimalik kasutada teavet kaardi andmetest, mis võib erinevalt toimida.
- Pilot Assist lülitatakse välja, kui elektrirool kiirusega seotud roolimisjõuga töötab vähendatud võimsusega, nt ülekuumenemisest tingitud jahtumisel.

HOIATUS

Süsteemi Pilot Assist tohib kasutada üksnes siis, kui kummalgi pool on selged värvi- ja rajatähised. Muul viisil kasutamisega kaasneb auto ja mittetuvastatud takistuse kokkuputeoht.

HOIATUS

- See ei ole kokkupõrgete vältimise süsteem. Kui süsteem ei tuvasta eesolevat sõidukit, vastutab auto juhtimise eest alati juht.
- Funktsioon ei pidurda autot, kui auto ees on inimesi või loomi või mõni väike sõiduk, näiteks jalgratas või mootorratas. Samuti ei reageeri süsteem madalale haagisele, vastutulevale, aeglasele või liikumatule sõidukile ja objektile.
- Ärge kasutage seda funktsiooni keerulistes olukordades, nagu linnaliikluses, ristmikel, libeda ajal, kui teel on palju vett või lobjakat, tugevas vihma-/lumesajus, halva nähtavuse korral, käänelisel või libedal teel.

Juhil on alati võimalik Pilot Assist määratud rooli asendit soovitud suunas pööramise jaoks parandada või täiustada.

Järsud tõusud ja/või suur koorem

Pidage meeles, et Pilot Assist on ennekõike mõeldud tasasel teel sõitmiseks. Järsu langusega teel sõites võib funktsioonil tekkida raskusi õige pikivahe hoidmisega eesliikva sõidukiga – sellisel juhul tuleb olla eriti tähelepanelik ja valmis pidurdama.

Ärge kasutage funktsiooni Pilot Assist rasket koormat või haagist vedades.

- Sõidurežiimid* (lk. 455)

TÄHELEPANU

Süsteemi Pilot Assist ei saa aktiveerida, kui auto elektrisüsteemiga on ühendatud haagis, jalgrattahoidik või muu sarnane seade.

Sõidurežiimi ei saa kasutada

Sõidurežiimi **Off Road** ei saa valida, kui funktsioon Pilot Assist on aktiivne.

TÄHELEPANU



See funktsioon kasutab auto kaamera- ja radariüksust, millel on teatud üldpiirangud.

Sellega seotud teave

- Pilot Assist* (lk. 332)
- Kaamera ja radariüksuse piirangud (lk. 426)
- Kiirusest olenev juhtajami koormusjõud (lk. 298)

Funktsiooni Pilot Assist*77 sümboolid ja teated

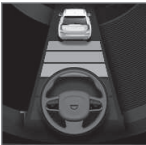
Juhiekraanil ja/või ülänäidikul* saab kuvada funktsiooniga Pilot Assist seotud eri sümboleid ja teateid.

Tähis	Teade	Spetsifikatsioon
	Hall rooliratta tähis	Tähistab väljalülitatud roolimisabi. Kui Pilot Assist pakub roolimisabi, on rooli sümbol roheline.
	Tähis käed roolil	Süsteem ei suuda tuvastada, kas juhi käed on roolil. Asetage käed roolile ja juhtige aktiivselt autot.
	Tuuleklaasi andur Andur blokeeritud, vt kasutusjuhendit	Puhastage tuuleklaasi kaamera ja radarüksuse eest.

Tekstteate kustutamiseks vajutage lühidalt rooli parempoolse klahvistiku keskel olevat klahvi .

Kui teade jääb alles: võtke ühendust töökojaga (soovitame volitatud Volvo teenindust).

⁷⁷ See funktsioon võib turust olenevalt olla standardvalikus või valikuline.

Sellega seotud teave

- Pilot Assist* (lk. 332)
- Funktsiooni Pilot Assist* piirangud (lk. 339)

Kurviläbimisabi⁷⁸

Kurvi läbimise abi võib aidata juhil vähendada kiirust enne järske kurve, kui juhiabi kohanduva püsikiirusehoidja* või funktsiooni Pilot Assist* eelseadistatud kiirus on liiga suur.



Funktsioon vähendab auto kiirust ja kuvab juhiekraanil selle tähise.

Arvutus tehakse, kasutades kaardi andmete teavet auto satelliitnavigaatoris Sensus Navigation*. Kui kurv on läbitud, jätkab auto eelseadistatud kiirusel.

Juht saab funktsiooni igal ajal tühistada, vajutades pidurit või kasutades gaasipedaali.

⚠ HOIATUS

- Funktsioon on abivahend, mis lihtsustab sõitmist ja suurendab ohutust, kuid ei pruugi kõigis liiklus-, ilmastiku- ja teeloludes toimida.
- Soovitatav on kõik selle funktsiooniga seotud kasutusjuhendi jaotised läbi lugeda, et viia end kurssi funktsiooni piirangutega ja saada teada, millest peaks enne süsteemi kasutamist teadlik olema.
- Juhiabisüsteemid ei vabasta juhti kohustusest olla valvas ja tähelepanelik. Juht vastutab alati ohutu sõidu, sobiva sõidukiiruse ja piisava vahemaa hoidmise eest teistest sõidukitest ning peab alati järgima kehtivaid liikluseeskirju.

Sõidurežiimid

Abi kurvide läbimisel on olemas määratud juhirežiimist. Kui juhirežiimi valimine pole saadaval, valib funktsioon suvandi **Mugavus**. Suvandit **Dünaamiline** kasutades läbib auto kurvi veidi jõulisemalt ja väljub kurvist pisut võimsamalt kiirendades.

Sellega seotud teave

- Kurviläbimise abifunktsiooni aktiveerimine või inaktiveerimine* (lk. 345)
- Kurviläbimisabi piirangud* (lk. 345)
- Driver support system (lk. 298)
- Kohanduv kiirusehoidik* (lk. 322)
- Pilot Assist* (lk. 332)
- Sõidurežiimid* (lk. 455)

⁷⁸ See funktsioon on saadaval vaid teatud turgudel.

Kurviläbimise abifunktsiooni aktiveerimine või inaktiveerimine*

Kurviläbimise abifunktsiooni saab aktiveerida lisaks kohanduvalle püsikiirusehoidjale* või funktsioonile Pilot Assist*. Ka juht saab funktsiooni inaktiveerida.



Sisse- või väljalülitamiseks kasutage keskekraani ülavaates olevat seda nuppu.

- Nupu ROHELINE märgutuli – funktsioon on sisse lülitatud.
- Nupu HALL märgutuli – funktsioon on välja lülitatud.

Mootori järgmisel käivitamisel aktiveeritakse uuesti viimati kasutatud säte või järgitakse sätteid, mis tehti kasutatud võtmega seotud juhiprofiilil⁷⁹.

Sellega seotud teave

- Kurviläbimisabi* (lk. 344)
- Kurviläbimisabi piirangud* (lk. 345)

Kurviläbimisabi piirangud*⁸⁰

Kurviläbimisabi võib olla teatud olukordades piiratud. Juht peab olema teadlik järgmistest piirangutest.

- Kurviläbimisabi võib olla piiratud väiksematel teedel ja asustatud piirkondades.
- Kiirteele juhtivatel teedel või ristmikel võib kurviläbimisabi olla ajutiselt välja lülitatud.
- Kui satelliitnavigaatori⁸¹ kaardi andmeid ei värskendata, võivad kurviläbimisabi funktsioonid olla piiratud.
- Kui satelliitnavigaatoril⁸¹ puudub ühendus satelliitsüsteemiga, võivad kurviläbimisabi funktsioonid olla piiratud.
- Uutel või rekonstrueeritud teedel võivad kaardi andmed olla valed.
- Sobiva kurviläbimiskiiruse arvutamisel ei arvestata ebasoodsatest ilma- või teeoludest tingitud vähenenud haardumist.

i TÄHELEPANU

See funktsioon kasutab auto kaamera- ja radariüksust, millel on teatud üldpiirangud.

Sellega seotud teave

- Kurviläbimisabi* (lk. 344)
- Kurviläbimise abifunktsiooni aktiveerimine või inaktiveerimine* (lk. 345)
- Kaamera ja radariüksuse piirangud (lk. 426)

⁷⁹ Need suvandid olenevad turust.

⁸⁰ See funktsioon on saadaval vaid teatud turgudel.

⁸¹ Ainult siis, kui paigaldatud on Volvo satelliitnavigaator Sensus Navigation*.

Möödasõiduabi*

Möödasõiduabi abistab juhti möödasõidul. Funktsiooni saab kasutada kohanduva püsikiirusehoidjaga* või funktsiooniga Pilot Assist*.

Kui kohanduva püsikiirusehoidjaga või funktsiooniga Pilot Assist auto järgib teist sõidukit ja juht annab suunatulede⁸² aktiveerimisega märku soovist sooritada möödasõit, hakkavad süsteemid autot kiirendama **enne**, kui juht möödumiseks sõidurada vahetab.

Seejärel viivitab funktsioon kiiruse vähendamisega, et vältida enneaegset pidurdamist.

Funktsioon jääb aktiivseks seni, kuni juht on möödasõidu sooritanud.

HOIATUS

Võtke arvesse, et see funktsioon võib aktiveeruda ka muudel juhtudel peale möödasõidu, nt kui kasutatakse suunatuld rajavahetuse näitamiseks või teisele teele väljumiseks - sel juhul auto kiirendab lühidalt.

HOIATUS

- Funktsioon on abivahend, mis lihtsustab sõitmist ja suurendab ohutust, kuid ei pruugi kõigis liiklus-, ilmastiku- ja teeloludes toimida.
- Soovitatav on kõik selle funktsiooniga seotud kasutusjuhendi jaotised läbi lugeda, et viia end kurssi funktsiooni piirangutega ja saada teada, millest peaks enne süsteemi kasutamist teadlik olema.
- Juhiabisüsteemid ei vabasta juhti kohustusest olla valvas ja tähelepanelik. Juht vastutab alati ohutu sõidu, sobiva sõidukiiruse ja piisava vahemaa hoidmise eest teistest sõidukitest ning peab alati järgima kehtivaid liikluseeskirju.

Sellega seotud teave

- Driver support system (lk. 298)
- Möödasõiduabi (lk. 346)
- Kohanduv kiirusehoidik* (lk. 322)
- Pilot Assist* (lk. 332)

Möödasõiduabi

Möödasõiduabi saab kasutada kohanduva püsikiirusehoidjaga* või funktsiooniga Pilot Assist*. Möödasõiduabi kasutamisel on mitmed kriteeriumid.

Möödasõiduabi aktiveerumiseks peavad olema täidetud järgmised tingimused:

- teie ees peab liikuma sõiduk (sihtsõiduk)
- teie auto **praegune kiirus** on vähemalt 70 km/h (43 mph)
- **salvestatud kiirus** peab olema piisavalt suur möödasõidu ohutuks sooritamiseks.

Möödasõiduabi käivitamiseks tehke järgmist.

- Lülitage suunatuled sisse.

Kasutage vasakut suunatuld vasakpoolse rooliga autos ja paremat suunatuld parempoolse rooliga autos.

> Möödasõiduabi käivitatakse.

⁸² Seda vaid vasakpoolse suunatule lülitamisel vasakpoolse rooliga auto korral ja vaid parempoolse suunatule lülitamisel parempoolse rooliga auto korral.

⚠ HOIATUS

Möödasõidu abisüsteemi kasutamisel peab juht pidama meeles, et tingimuste ootamatul muutumisel võib auto soovimatult kiirendada.

Seetõttu tuleks teatud olukordi vältida, nt kui:

- auto läheneb ära pööramise kohale, mis on samas suunas, kus tavaliselt toimuks möödasõit;
- eesolev sõiduk aeglustab enne, kui juhi sõiduk on jõudnud möödumisrajale;
- möödumisrajal liiklus aeglustub;
- parempoolse rooliga autoga sõidetakse vasakpoolse liiklusega riigis (või vastupidi).

Selliste olukordade vältimiseks lülitage ajutiselt sisse kohanduv kiirusehoidik või lülitage Pilot Assist ooterežiimi.

Sellega seotud teave

- Möödasõiduabi* (lk. 346)
- Kohanduv kiirusehoidik* (lk. 322)
- Pilot Assist* (lk. 332)
- Kohanduva püsikiirusehoidja ooterežiim* (lk. 327)
- Funktsiooni Pilot Assist ooterežiim* (lk. 338)

Juhiabisüsteemi hoiatus kokkupõrkeohu korral

Kohanduva püsikiirusehoidja* ja funktsiooni Pilot Assist* juhiabisüsteemid võivad juhti hoiatada, kui eessõitjaga on pikivahe liiga lühike.

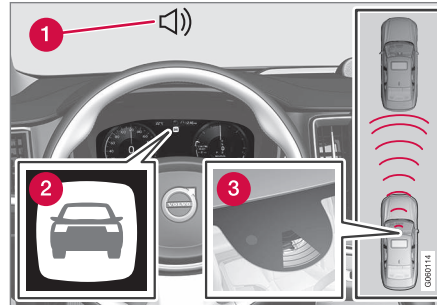

Kokkupõrkehoiatuse heli ja sümbol

- 1 Helisignaal kokkupõrkeohu korral
- 2 Kokkupõrkeohu hoiatussignaal
- 3 Vahemaa mõõtmine kaamera ja radariüksusega

Kohanduv püsikiirusehoidja ja Pilot Assist kasutavad ligikaudu 40% jalgpiduri võimsusest. Kui autot peaks pidurdama järsemalt, kui juhiabi seda võimaldab, ent juht ei tee seda, lülituvad sisse märgutuli ja helisignaal. See annab juhile teada, et vaja on kiiresti tegutseda.

⚠ HOIATUS

Juhiabisüsteemid hoiatavad juhti vaid anduri poolt tuvastatud sõidukite eest – seega ei pruugita hoiatust anda või antakse see teatud viivitusega. Ärge oodake hoiatust, vaid pidurdage alati vastavalt vajadusele.

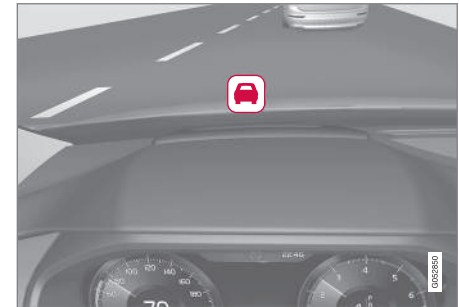

Kokkupõrkehoiatuse sümbol esiklaasil

Kui auto varustusse kuulub esiklaasinäidik*, siis ilmub tuuleklaasile hoiatav vilkuv sümbol.

i TÄHELEPANU

Tugev päikesevalgus, äärmuslikud valguskontrastid, päikeseprillide kasutamine või kõrvale vaatamine võivad raskendada visuaalse hoiatussignaali nägemist tuuleklaasil.



◀ Sellega seotud teave

- Driver support system (lk. 298)
- Kohanduv kiirusehoidik* (lk. 322)
- Pilot Assist* (lk. 332)
- Pikivahe hoiatus* (lk. 386)
- Esiklaasi ekraan* (lk. 144)

Juhiabisüsteemi sihtmärgi muutumine

Juhiabisüsteemi kohanduval püsikiirusehoidjal* ja funktsioonil Pilot Assist* koos automaatkäigukastiga on teatud kiirusel sihtmärgi vahetumise funktsioon.

Eessõitja muutmine

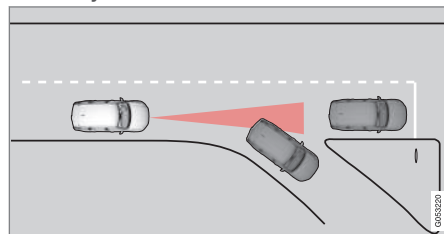

Kui eesolev sõiduk teeb ootamatu pöörde, võib ees olla seisev liiklus.

Kui juhiabisüsteemid järgivad ees liikuvat sõidukit **aeglasemal** kiirusel kui 30 km/h (20 mph) ja eessõitja lülitub ümber liikuvast sõidukist paigal seisvale sõidukile, pidurdavad juhiabisüsteemid sõidukit.

HOIATUS

Kui juhiabisüsteemid järgivad eesoleva auto sõidukiirust kiirusel **üle** ligik. 30 km/h (20 mph) ja järgimine läheb üle liikuvalt autolt seisvale autole, siis **ignoreerivad** juhiabisüsteemid seisvat autot ja jätkatakse sõitu salvestatud kiirusega.

- Juht peab sel juhul ise sekkuma ja pidurdama.

Automaatne ooterežiim eessõitja vahetudes

Juhiabisüsteemid lülitatakse välja ja seadistatakse ooterežiimi järgmistel juhtudel.

- kui kiirus on väiksem kui 5 km/h ((3 mph)) ja juhiabisüsteemid ei suuda tuvastada, kas vaadeldava objekti näol on tegemist seisva sõidukiga või mõne muu objektiga, nagu lamav politseinik.
- Kui kiirus on alla 5 km/h (3 mph) ja sihtsõiduk ära keerab, mille tõttu ei ole juhiabisüsteemidel enam järgitavat sõidukit.

Sellega seotud teave

- Driver support system (lk. 298)
- Kohanduv kiirusehoidik* (lk. 322)
- Pilot Assist* (lk. 332)

Juhiabi salvestatud kiiruse seadistamine

Kiirusepiirajale, püsikiirusehoidjale ja kohanduvale püsikiirusehoidjale* ning funktsioonile Pilot Assist* on võimalik määrata salvestatud kiirust.

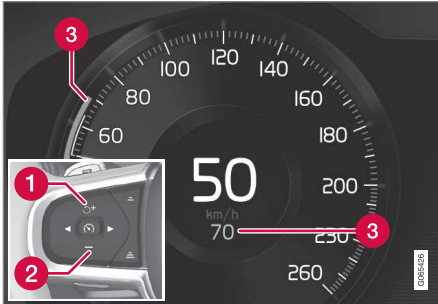

- 1 + : suurendab talletatud kiirust
- 2 - : vähendab talletatud kiirust
- 3 Salvestatud kiirus

- Talletatud kiiruse muutmiseks vajutage lühidalt roolinuppu + (1) või - (2) või hoidke seda all.
 - **Lühike** vajutus: iga vajutus muudab kiirust +/- 5 km/h (+/- 5 mph) sammu-dena.
 - **Vajutus ja hoidmine**: Vabastage nupp, kui kiirusehoidik (3) on jõudnud soovitud kiiruseni.
- > Viimase nupuvajutusega määratud kiirus talletatakse mälli.

Gaasipedaali mõju

Kui juht suurendab auto liikumiskiirust gaasipedaaliga enne rooli nupu + (1) vajutamist, määratakse nupu vajutamisel auto liikumiskiiruseks talletatud kiirus eeldusel, et juhi jalg asub nupu vajutamise hetkel gaasipedaalil.

Sõidukiiruse ajutine suurendamine näiteks mõõdasõiduks ei mõjuta püsikiirusehoidiku seadeid – viimati salvestatud sõidukiirus taastub, kui gaasipedaal vabastatakse.

Võimalik kiirus

Automaatkäigukast

Juhiabifunktsioonid suudavad järgida teist autot paigalseisust kuni kiiruseni ligikaudu 200 km/h (125 mph).

Pilot Assist suudab abistada roolimisel paigalseisust kuni kiiruseni 140 km/h (87 miili/h).

Pidage meeles, et kõige aeglasem kiirus on 30 km/h (20 mph) – vaatamata sellele, et see suudab järgida eessõitja kiirust kuni 0 km/h, ei saa väiksemat kui 30 km/h (20 mph) sõidukiirust valida/salvestada.

Manuaalkäigukast

Juhiabifunktsioonid suudavad järgida teist autot 30 km/h (20 mph) kuni 200 km/h (125 mph).

Pilot Assist suudab abistada roolimisel kiirusel alates 30 km/h (20 miili tunnis) kuni kiiruseni 140 km/h (87 miili tunnis).

Madalaim programmeeritav kiirus on 30 km/h (20 mph) – maksimaalne kiirus on 200 km/h (125 mph).

Sellega seotud teave

- Driver support system (lk. 298)
- Kiirusepiiraja (lk. 313)
- Kiirusehoidik (lk. 319)
- Kohanduv kiirusehoidik* (lk. 322)
- Pilot Assist* (lk. 332)

Ajaintervall eesoleva sõidukini

Võimalik on seadistada ajaintervall nii, et seda säilitavad eesoleva sõiduki suhtes kohanduv püsikiirusehoidja*, Pilot Assist* ja pikivahe hoiatuse funktsioonid*.



Eessõitva sõiduki suhtes on võimalik valida erinevaid aja- vahemikke, mida kuvatakse juhiekraanil 1–5 horisontaalse joonena – mida rohkem on jooni, seda pikem on aja- vahemik. Üks triip vastab umbes

1 -sekundilisele vahele eespool paikneva sõidukiga, samas kui 5 triipu vastab ligikaudu 3 sekundile.

i TÄHELEPANU

Kui juhiekraanil on auto ja rooli sümbol, jälgib süsteem Pilot Assist eesolevat sõidukit eelmääratud pikivahega.

Kui kuvatakse ainult rool, pole mõistliku pikivahe sees ühtegi ees liikuvat sõidukit.

i TÄHELEPANU

Kui sümbol juhiekraanil näitab kahte autot, järgib kohanduv kiirusehoidik ees liikuvat autot määratud pikivahe alusel.

Kui kuvatakse ainult üks auto, pole mõistliku pikivahe sees ühtegi ees liikuvat sõidukit.

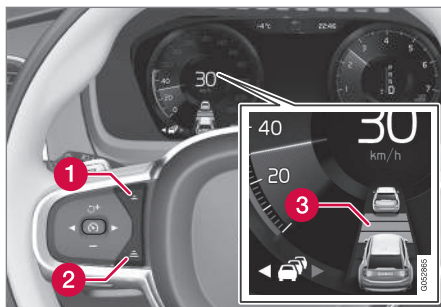

Ajaintervalli määramine.

- 1** Vähendage ajaintervalli
 - 2** Suurendage ajaintervalli
 - 3** Vahemaa hoiatus
- Pikivahe suurendamiseks või vähendamiseks vajutage roolil nuppe (1) või (2).
 - > Pikivahe märgutuli (3) näitab kehtivat pikivahet.

Kohanduv kiirusehoidik võimaldab intervalli teatud olukordades märgatavalt muuta, et auto saaks eesoleva sõiduki järel sujuvalt ja mugavalt sõita. Väiksel kiirusel ja väikeste vahemaa korral suurendab kiirusehoidik intervalli kergelt.

i TÄHELEPANU

- Mida kõrgem käik, seda pikem on etteantud ajaintervalli kohta arvatav kaugus meetrites.
- Kasutage üksnes kohalikus liikluseeskirjas lubatud ajaintervalle.
- Kui juhiabisüsteemid on aktiveeritud, kuid tundub, et ei reageeri kiiruse suurendamisele, võib põhjuseks olla see, et vahemaa eesoleva sõidukini on väiksem kui eelmääratud vahemaa.

! HOIATUS

- Kasutage ainult vahemaa, mis hetkelistele liiklusoludele.
- Pidage meeles, et lühike vahemaa piirab ootamatu liiklusolukorra ilmnemisel reageerimiseks ja tegutsemiseks jäävat aega.

Sellega seotud teave

- Sõidurežiimid pikivahe kasutamisel (lk. 351)
- Driver support system (lk. 298)
- Kohanduv kiirusehoidik* (lk. 322)
- Pilot Assist* (lk. 332)
- Pikivahe hoiatus* (lk. 386)
- Esiklaasi ekraan* (lk. 144)

Sõidurežiimid pikivahe kasutamisel

Juht saab valida erinevaid sõidustiile, et määrata, kuidas juhiabi eesoleva sõidukiga pikivahe hoiab.

Valiku saab teha sõidurežiimi juhtnupuga **DRIVE MODE**.

Valige üks järgmistest suvanditest.

- **Eco** – juhiabi keskendub hea kütusekulu hoidmisele, mis tähendab, et pikivahe eesoleva sõidukiga on suurem.
- **Comfort** – juhiabi keskendub sellele, et hoida eelmääratud pikivahet eesoleva sõidukiga võimalikult sujuvalt.
- **Dynamic*** – juhiabi keskendub sellele, et hoida eelmääratud pikivahet eesoleva sõidukiga võimalikult täpselt, mis võib teatud juhtudel tähendada ootamatut kiirendamist/pidurdamist.

Sellega seotud teave

- Ajaintervall eesoleva sõidukini (lk. 350)
- Driver support system (lk. 298)
- Sõidurežiimid* (lk. 455)

Automaatne pidurdamine juhiabisüsteemiga

Juhiabi kohanduval püsikiirusehoidjal* ja funktsioonil Pilot Assist* on spetsiaalne pidurdusfunktsioon aeglase liikluse ja seismise jaoks. Mõnedel juhtudel rakendatakse auto paigalhooldmiseks seisupiduri.

Pidurifunktsioon ummikutes sõitmiseks ja seismiseks

Lühemate peatuste korral ummikutes või valgusfoori taga taastub sõidurežiim automaatselt, kui peatus ei ületa umbes 3 sekundit; kui eesolev sõiduk hakkab liikuma hiljem, lülitub juhiabi automaatpidurdusega ooterežiimi.

- Funktsiooni taasaktiveerimiseks sooritage üks järgmistest toimingutest.
 - Vajuta rooli nuppu .
 - Vajutage gaasipedaal lõpuni alla.
- > Funktsioon jätkab ees liikuva sõiduki järgimist, kui see hakkab u. 6 sekundi jooksul liikuma.

HOIATUS

Kiiruse taastamisel roolil oleva nupuga  võib kiirus järsku oluliselt suurenedada.





⚠ HOIATUS

Juhiabisüsteemid hoiatavad juhti vaid anduri poolt tuvastatud takistuste eest – seega ei pruugita hoiatust anda või antakse see teatud viivitusega.

- Ärge oodake hoiatust või sekkumist, vaid pidurdage alati vastavalt vajadusele.

i TÄHELEPANU

Juhiabisüsteemid suudavad autot paigal hoida maksimaalselt 5 minutit – seejärel rakendatakse seisupidur ja funktsioon lülitub välja.

Enne juhiabisüsteemide taasaktiveerimist peab seisupiduri vabastama.

Automaatse pidurdamise lõpetamine

Teatud oludes automaatne pidurdamine seisma jäämisel lõppeb ja funktsioon lülitub ooterežiimi. See tähendab, et pidurid on vabastatud ja on võimalik, et auto hakkab veerema. Seega tuleb autoga kohalseismiseks juhil endal jalga piduripedaalil hoida.

See võib juhtuda ükskõik millises järgmistest olukordadest:

- Juht paneb jala piduripedaalile.
- Seisupidur on rakendatud.

- Käigukang liigutatakse asendisse **P**, **N** või **R**.
- Juht seab kohanduva püsikiirushoidiku või Pilot Assist-i ooterežiimi.

Seisupiduri automaatne rakendamine

Seisupidur rakendub juhul, kui funktsioon hoiab autot jalgpiduriga paigal ja:

- Juht avab autoukse või teeb turvavöö lahti.
- Funktsioon on hoidnud autot paigal kauem kui u. 5 minutit.
- Pidurid kuumenevad üle.
- Juht lülitab mootori välja.

Sellega seotud teave

- Driver support system (lk. 298)
- Kohanduv kiirusehoidik* (lk. 322)
- Pilot Assist* (lk. 332)
- Pidurite funktsioonid (lk. 438)

Sõidurajaabi

Sõiduraja hoidmise abifunktsioon (LKA⁸³) aitab juhil kiirteedel ja muudel taolistel teedel teatud olukordades õigel sõidurajal püsida. Sõiduraja hoidmise abifunktsioon juhib auto tagasi oma sõiduritta ja/või hoiatab juhti vibreeriva rooliga.

Sõiduraja hoidmise abifunktsioon on aktiivne, kui auto kiirus on 65–200 km/h (40–125 mph) maanteel, kus on selgelt nähtavad sõiduraja ääristusjooned.

Kitsastel teedel ei pruugi funktsioon toimida ja lülitub ooterežiimi. Kui tee muutub piisavalt laiaiks, lülitub funktsioon uuesti tööle.

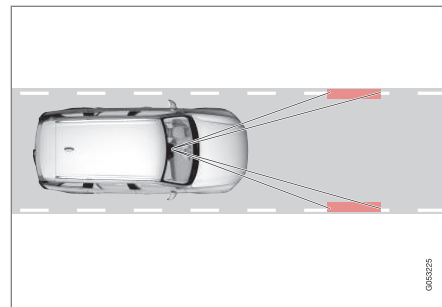

Kaamera tuvastab maantee/sõiduraja ääristusjooned.

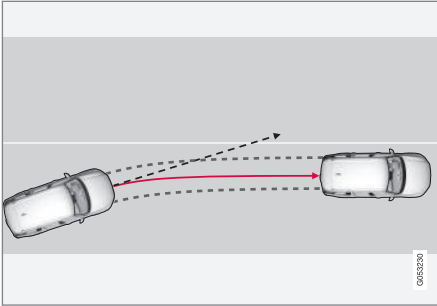

Sõidurea abisüsteem juhib auto tagasi oma sõiduritta.

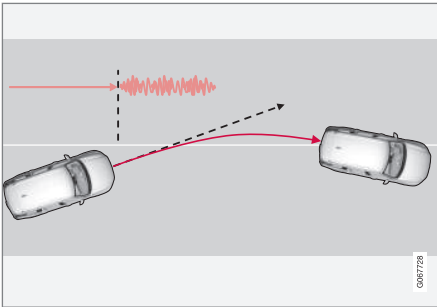

Sõiduraja abifunktsioon hoiatab rooli vibreerimise kaudu.

Olenevalt sätetest, toimib sõidurea hoidmise abisüsteem järgmiselt.

- **Abi** aktiveeritud: kui auto läheneb sõiduraja joonele, keerab funktsioon pisut rooli ja juhib auto sõidurajale tagasi.
- **Hoiatus** aktiveeritud: kui auto hakkab sõidurada ületama, hoiatatakse juhti vibreeriva rooliga.

Olemas on ka võimalus, kus korraga on aktiveeritud nii roolimisabi kui ka hoiatus.

i TÄHELEPANU

Kui suuna-/ohutuled vilguvad, sõidurajaabi roolimist ei paranda ja hoiatusi ei esita.

! HOIATUS

- Funktsioon on abivahend, mis lihtsustab sõitmist ja suurendab ohutust, kuid ei pruugi kõigis liiklus-, ilmastiku- ja teeoludes toimida.
- Soovitav on kõik selle funktsiooniga seotud kasutusjuhendi jaotised läbi lugeda, et viia end kurssi funktsiooni piirangutega ja saada teada, millest peaks enne süsteemi kasutamist teadlik olema.
- Juhiabisüsteemid ei vabasta juhti kohustusest olla valvas ja tähelepanelik. Juht vastutab alati ohutu sõidu, sobiva sõidukiiruse ja piisava vahemaa hoidmise eest teistest sõidukitest ning peab alati järgima kehtivaid liikluseeskirju.

◀ Sõiduraja abifunktsioon ei sekku

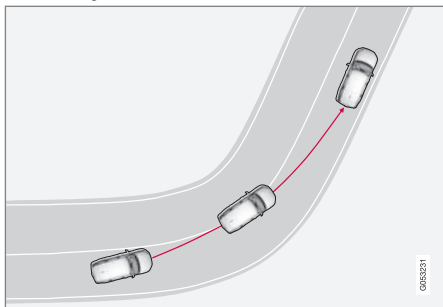

Sõiduraja hoidmise abifunktsioon ei rakendu järskudes sisekurvides.

Teatud juhtudel võimaldab sõiduraja abifunktsioon sõiduraja äärejoonte ületamist ilma sekumisea roolimisabi või hoiatusega - nt suunatulede kasutamisel või kui autol lubatakse kurve lõigata.

Käed roolil

Selleks et sõidurajaabiga juhtimisabi toimiks, peavad juhi käed olema roolil (süsteem kontrollib pidevalt).



Kui juht ei hoia käsi roolil, kõlab hoiatussignaali ja teade julgustab juhti autot aktiivselt roolima.

- **Lane Keeping Aid Kasutage rooli**

Kui juht järgib viipa juhtimise alustamiseks, seatakse funktsioon ooterežiimi ja kuvatakse järgmine teade:

- **Lane Keeping Aid Ooterežiim kuni rooli kasutamiseni**

Seejärel pole funktsioon saadaval, kuni juht hakkab uuesti autot roolima.

Sellega seotud teave

- Driver support system (lk. 298)
- Sõiduraja hoidmise abifunktsiooni aktiveerimine või inaktiveerimine (lk. 354)
- Sõidurajaabi piirangud (lk. 355)
- Sõidurajaabifunktsiooni sümbolid ja teated (lk. 356)

Sõiduraja hoidmise abifunktsiooni aktiveerimine või inaktiveerimine

Sõiduraja hoidmise abifunktsioon (LKA) (LKA⁸⁴) on valikuline – juht võib selle funktsiooni sisse või välja lülitada.



Sisse- või väljalülitamiseks kasutage keskekraani ülavaates olevat seda nuppu.

- Nupu ROHELINE märgutuli – funktsioon on sisse lülitatud.
- Nupu HALL märgutuli – funktsioon on välja lülitatud.

Sellega seotud teave

- Sõidurajaabi (lk. 352)
- Sõidurajaabi abisüsteemi suvandi valimine (lk. 355)
- Sõidurajaabi piirangud (lk. 355)

Sõidurajaabi abisüsteemi suvandi valimine

Juht saab valida, kuidas sõiduraja hoidmise abisüsteem (LKA⁸⁵) reageerib, kui auto lahku sõidurajalt.

1. Valige keskekraani ülakuvus **Seaded** → **My Car** → **IntelliSafe**.
2. Valige **Režiim Lane Keeping Aid** korral, kuidas funktsioon reageerib.
 - **Abi** – roolimisel abistamine juhti hoitamata.
 - **Hoiatus** – juhti hoiatatakse ainult rooli vibreerimisega.
 - **Mõlemad** – juhile antakse hoiatus nii rooli vibreerimisega kui ka roolimisabi kaudu.

Sellega seotud teave

- Sõidurajaabi (lk. 352)

Sõidurajaabi piirangud

Teatud rasketes oludes ei saa sõiduraja abisüsteem (LKA⁸⁶) juhti korralikult aidata. Selistel puhkudel soovitame süsteemi välja lülitada.

Selliste olude näited on järgmised:

- teetööd
- talvised teeolud
- vilets teekate
- väga sportlik sõidumaneer
- vilets ilm ja kehv nähtavus
- ebaselgete või puuduvate sõidurea joontega teed
- teravad nurgad või jooned (v.a sõidurea märgistus)
- kiirustundliku roolimistakistuse servomootor töötab vähendatud võimsusega, nt jahutamine ülekuumenemise korral.

Kõnealune funktsioon ei suuda tuvastada tõkkeid, piirdeid ja sõidutee ääres olevaid muid sarnaseid takistusi.

TÄHELEPANU

See funktsioon kasutab auto kaamera- ja radariüksust, millel on teatud üldpiirangud.



⁸⁴ Lane Keeping Aid

⁸⁵ Lane Keeping Aid



⁸⁶ Lane Keeping Aid

Sõidurajaabifunktsiooni sümbolid ja teated

Juhiekraanil saab kuvada sõiduraja abifunktsiooniga LKA⁸⁷ seotud erinevaid sümboleid ja teateid. Allpool on toodud mõned näited.

Tähis	Teade	Spetsifikatsioon
	Juhi tuginäht. Vähendatud funkts. Vajab hooldust	Süsteem ei tööta korrapäraselt. Võtke ühendust teenindusega ^Å .
	Tuuleklaasi andur Andur blokeeritud, vt kasutusjuhendit	Eesolevat sõiduteed näitava kaamera töövõimet on vähendatud.

⁸⁷ Lane Keeping Aid

Tähis	Teade	Spetsifikatsioon
	Lane Keeping Aid Kasutage rooli	LKA roolimisabi ei tööta, kui juht ei hoia käsi roolil. Järgige juhiseid ja juhtige sõidukit.
	Lane Keeping Aid Ooterežiim kuni rooli kasutamiseni	LKA lülitub ooterežiimi, kuni juht uuesti autot roolima hakkab.

^A Soovitatav on kasutada volitatud Volvo teenindust.

Tekstteate kustutamiseks vajutage lühidalt rooli parempoolse klahvistiku keskel olevat klahvi .

Kui teade ei kao, võtke ühendust teenindusega^A.

Sellega seotud teave

- Sõidurajaabi (lk. 352)
- Sõiduraja abisüsteemi kuvarežiim (lk. 358)
- Sõidurajaabi piirangud (lk. 355)

Sõiduraja abisüsteemi kuvarežiim

Sõiduraja abisüsteemi (LKA⁸⁸) kujutatakse juhiekraanil sümbolitega, mis olenevad olukorrast.



Siin on toodud sümbolite ja nende esindavate olude näited.

Saadaval



Saadaval – sümbolil olevad sõidurea jooned on VALGED.

Sõidurea abi skannib ühte või mõlemat sõidurea joont.

Pole saadaval



Pole saadaval – sümbolil olevad sõidurea jooned on HALLID.

Sõidurea abi ei suuda tuvastada sõiduridu, kiirus on liiga madal või tee liiga kitsas.

rooliabi/-hoiatuse märg

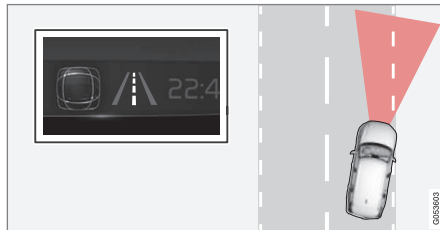

Juhtimisabi/-hoiatus – sümbolil esitatud sõidurea jooned on VÄRVLISED.

Sõidurea hoidmise süsteem märgib, et süsteem annab hoiatuse ja/või püüab autot tagasi sõiduritta juhtida.

Sellega seotud teave

- Sõidurajaabi (lk. 352)
- Sõidurajaabi piirangud (lk. 355)

⁸⁸ Lane Keeping Aid

City Safety™

City Safety⁸⁹ võib kasutada märgutulesid, helisid ja piduri-impulsse, et juhtida juhi tähelepanu jalakäijatele, rattasõitjatele, suurtele loomadele ja sõidukitele.

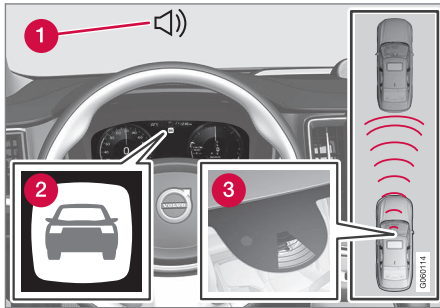

Talitluse ülevaade

- 1 Helisignaali kokkupõrkeohu korral
- 2 Kokkupõrkeohu hoiatussignaal
- 3 Vahemaa mõõtmine kaamera ja radariüksusega

Funktsioon võib aidata juhil kokkupõrget vältida, näiteks tihedas liikluses kus liikluses toimuvad muutused koos tähelepanematusega võivad intsidenti luua. City Safety aktiveerib sellisel juhul lühikese, tugeva pidurduse ja auto peatub tavaliselt vahetult enne eesolevat sõidukit.

Funktsioon aitab juhti ja pidurdab auto ähvardava kokkupõrkeohu korral, kui juht ise ei reageeri õigel ajal pidurdades ja/või kõrvale keermates.

City Safety aktiveerub olukordades, kus juht oleks pidanud varem pidurdama hakkama, seetõttu ei saa see juhti ka alati aidata. Tarbetu sekkumise vältimiseks on funktsiooni rakendusae planeeritud võimalikult hiliseks. Automaatne pidurdus toimub ainult pärast kokkupõrkehoiatust või sellega samal ajal.

Tavaliselt märkab juht või reisija City Safety funktsiooni rakendumist ainult siis, kui kokkupõrkeoht on väga suur.

⚠ HOIATUS

- Funktsioon on abivahend, mis lihtsustab sõitmist ja suurendab ohutust, kuid ei pruugi kõigis liiklus-, ilmastiku- ja teeoludes toimida.
- Soovitav on kõik selle funktsiooniga seotud kasutusjuhendi jaotised läbi lugeda, et vää end kurssi funktsiooni piirangutega ja saada teada, millest peaks enne süsteemi kasutamist teadlik olema.
- Juhiabisüsteemid ei vabasta juhti kohustusest olla valvas ja tähelepanelik. Juht vastutab alati ohutu sõidu, sobiva sõidukiiruse ja piisava vahemaa hoidmise eest teistest sõidukitest ning peab alati järgima kehtivaid liikluseeskirju.

Sellega seotud teave

- Driver support system (lk. 298)
- City Safety alamfunktsioonid (lk. 360)
- Hoiatuskauguse seadistamine City Safety (lk. 362)
- Takistuste tuvastamine funktsiooniga City Safety™ (lk. 363)
- City Safety pidurdab lähenevate sõidukite ees (lk. 368)

⁸⁹ Funktsioon ei ole kõigis riikides saadaval.

- Automaatne pidurdus takistatud vältiva manööverduse korral funktsiooniga City Safety (lk. 367)
- City Safety ristuvus liikluses (lk. 365)
- City Safety roolimisabi koos vältimismannöövratega (lk. 366)
- Funktsiooni City Safety piirangud (lk. 369)
- City Safety teated (lk. 372)

City Safety alamfunktsioonid

City Safety⁹⁰ võib aidata vältida kokkupõrget või vähendada kiirust kokkupõrkel. Funktsioon koosneb mitmest alafunktsioonist.

Kiiruse vähendamise võime

Kui juhi auto ja takistuse vahelise kiiruse erinevus on suurem kui järgnevalt esitatud kiirused, ei suuda City Safety automaatpidurdamisega kokkupõrget vältida, kuid see saab kokkupõrke tagajärgi leevendada.

Sõidukid

Eesoleva sõiduki korral suudab City Safety vähendada kiirust kuni 60 km/h (37 mph).

Jalgratturid

Eesoleva jalgratturi korral suudab City Safety vähendada kiirust kuni 50 km/h (30 mph).

Jalakäijad

Jalakäija korral suudab City Safety vähendada kiirust kuni 45 km/h (28 mph).

Suured loomad

Suure loomaga kokkupõrke ohu korral vähendab City Safety auto kiirust kuni 15 km/h (9 mph).

Suurte loomade korral on pidurdamise funktsiooni peamine eesmärk vähendada suurtel kiirustel kokkupõrke mõju ja see on kõige tõhusam kiirustel üle 70 km/h (43 mph), kuid madalamatel kiirustel tõhusus langeb.

City Safety sammud

City Safety teeb kolm toimingut allolevas järjekorras.

1. Kokkupõrke hoiatus
2. Pidurdusabi
3. Automaatne pidurdus

⁹⁰ Funktsioon ei ole kõigis riikides saadaval.

1 - Kokkupõrkehoiatus

Esmalt hoiatatakse juhti võimalikust kokkupõrke ohu tekkimisest.

Kui auto varustusse kuulub esiklaasinäidik*, siis ilmub tuuleklaasile hoiatav vilkuv sümbol.

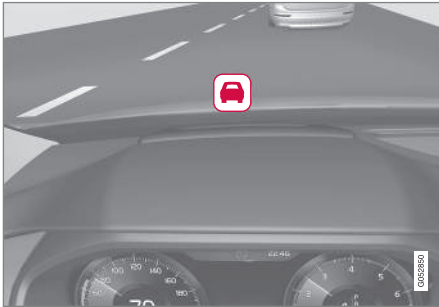

Kokkupõrkehoiatuse sümbol esiklaasil

i TÄHELEPANU

Tugev päikesevalgus, äärmuslikud valguskontrastid, päikeseprillide kasutamine või kõrvale vaatamine võivad raskendada visuaalse hoiatussignaali nägemist tuuleklaasil.

City Safety suudab tuvastada jalakäijaid, jalgrattureid või sõidukeid, mis ei liigu või liiguvad teiega samas suunas. City Safety suudab tuvastada ka jalakäijaid, jalgrattureid või suuri loomi, mis ületavad teed auto ees.

Kokkupõrke ohu korral jalakäija, suuremate loomade, jalgratturi või sõidukiga teavitatakse juhti visuaalsete, heliliste ja pidurdushoiatustega. Väiksemal kiirusel sõites, ootamatul pidurdamisel või kiirendamisel pidurdushoiatust ei anta. Pidurdusimpulsi sagedus on oleneb auto kiirusest.

2 – Pidurdusabi

Kokkupõrkeohu jätkuval suurenemisel pärast kokkupõrke ohust teavitavate signaalide edastamist rakendub pidurdusabi.

Kui süsteem leiab, et pidurdustugevus pole kokkupõrke vältimiseks piisav, võimendab pidurdusabi ka juhupoolset pidurdamist.

3 - Automaatne pidurdus

Lõpuks rakendub automaatse pidurduse süsteem.

Kui juht ei ole ikka veel reageerinud ning kokkupõrge on väga lähedal, rakendub automaatne pidurdusfunktsioon olenemata sellest, kas juht vajutab pidurit või mitte. Sellisel juhul rakenduvad pidurid suurima võimaliku pidurdusjõuga selleks, et vähendada kokkupõrkekiirust või piiratud pidurdusjõuga juhul, kui sellest piisab kokkupõrke ärahoidmiseks.

Turvavöö eelpeingutit saab aktiveerida koos automaatpidurduse funktsiooni rakendamisega.

Teatud oludes võib automaatpidurdamine alata kerge pidurdamisega, mis muutub lauspidurdamiseks.

Kui City Safety on ära hoidnud kokkupõrke liikumatu objektiga, jääb auto seisma, eeldades, et juht tegutseb edasi õigesti. Kui süsteem pidurdas autot eespool aeglasemalt liikuva sõiduki tõttu, jätkab auto liikumist selle sõidukiga võrdse kiirusega.

i TÄHELEPANU

Manuaalkäigukastiga autode puhul mootor seiskub, kui automaatpidurduse funktsioon on auto peatanud, v.a juhul, kui juht on eelnevalt siduripedaali alla vajutanud.

Juht saab pidurdamise alati katkestada gaasipedaali vajutamisega.

i TÄHELEPANU

City Safety™ pidurdamisel süttivad pidurituled.

Kui funktsioon City Safety on aktiivne ja pidurdab, kuvatakse juhiakraanil tekstiteade, mis annab teada, et funktsioon on/oli aktiivne.





⚠ HOIATUS

Juht ei tohi süsteemi City Safety kasutada oma sõidustiili muutmiseks, samuti ei tohi juht tugineda ainult süsteemile City Safety ja lasta sellel pidurdada.

Sellega seotud teave

- City Safety™ (lk. 359)
- City Safety ristuvus liikluses (lk. 365)
- City Safety pidurdab lähenevate sõidukite ees (lk. 368)
- Funktsiooni City Safety piirangud (lk. 369)
- Esiklaasi ekraan* (lk. 144)
- Turvavöö eelpinguti (lk. 49)

Hoiatuskauguse seadistamine City Safety

City Safety⁹¹ on alati aktiveeritud, kuid juht saab valida funktsiooni hoiatuskauguse.

ⓘ TÄHELEPANU

Funktsiooni City Safety ei saa blokeerida. See aktiveeritakse mootori/elektrilise kasutuse käivitamisel automaatselt ning jääb tööle seniks, kuni mootor või elektriline kasutus välja lülitatakse.

Hoiatuse kaugus määrab süsteemi tundlikkuse ja reguleerib vahemaad, millal visuaalne, heliline ja pidurdushoiatus aktiveeritakse.

Hoiatuskauguse valimiseks tehke järgmist.

1. Valige keskekraani ülakuvas **Seaded → My Car → IntelliSafe**.
2. Soovitud hoiatuskauguse määramiseks valige menüüs **City Safety hoiatus** kas säte **Hiljem**, **Normaalne** või **Varem**.

Kui säte **Varem** kutsub esile liiga palju hoiatusi, mis võib mõjuda teatud olukorras segavalt, valige hoiatuskauguseks **Normaalne** või **Hiljem**.

Kui hoiatused on liiga sagedased või häirivad, võib hoiatuskaugust vähendada, mille tulemu-

sena väheneb hoiatuste arv ja City Safety annab hoiatuse hiljem.

Hoiatuskaugust **Hiljem** tuleks seetõttu kasutada ainult äärmistel juhtudel, nt dünaamilise sõidu korral.

⚠ HOIATUS

- Ükski automaatsüsteem ei suuda garanteerida 100 % täpset talitlust igas olukorras. Seetõttu ärge testige rakendust City Safety inimeste, loomade või sõidukite suunas sõites - see võib põhjustada tõsist kahju ja vigastusi ning olla eluohtlik.
- City Safety hoiatab juhti kokkupõrkeohu korral, kuid funktsioon ei lühenda juhi reaktsiooniaega.
- Isegi kui pikivahe hoiatuse kauguseks on määratud **Varem**, võib hoiatus teatud juhtudel hilineda, nt kui kiirused on väga erinevad või kui eessõiteve auto ootamatult järsult pidurdab.
- Kui hoiatuskauguseks on määratud **Varem**, antakse hoiatus varem. See võib tähendada, et hoiatused antakse sagedamini kui pikivahe hoiatuskaugusel **Normaalne**, kuid see on soovitatav, kuna võib süsteemi City Safety muuta tõhusamaks.

⁹¹ Funktsioon ei ole kõigis riikides saadaval.

Sellega seotud teave

- City Safety™ (lk. 359)
- Funktsiooni City Safety piirangud (lk. 369)
- Rear Collision Warning* (lk. 379)

Takistuste tuvastamine funktsiooniga City Safety™

City Safety⁹² aitab juhil tuvastada sõidukeid, jalgrattureid, suuri loomi ja jalakäijaid.

Sõidukid

City Safety tuvastab enamik sõidukeid, mis on paigal või liiguvad teiega samas suunas. Teatud juhtudel tuvastab funktsioon ka vastutulevaid sõidukeid ja ristuvat liiklust.

Selleks, et City Safety märkaks sõidukeid ka pimedas, peavad sõiduki eesmised ja tagumised tuled selgelt põlema.

Jalgratturid

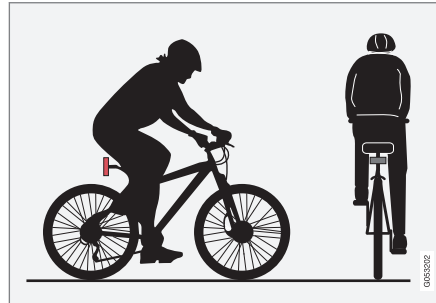

Näited selle kohta, mida City Safety tuvastab jalgratturina – jalgratturi siluett ja jalgratta kuju on tervikuna nähtavad.

Süsteemi heaks toimimiseks on oluline, et süsteemi funktsioon, mis tuvastab jalgratturid, saaks võimalikult ühest teavet kehakuju ja jalgratta kuju kohta – see tähendab, et võimalik peab olema tuvastada jalgratas, pea, käed, õlad, jalad, üla- ja alakeha ning inimese tavaline liikumismuster.

Kui suur osa jalgratturi kehast ei ole kaamera jaoks nähtav, ei suuda süsteem jalgratturit tuvastada.

Et funktsioon suudaks jalgratturi tuvastada, peab jalgrattur olema täiskasvanu ning sõitma täiskasvanu jalgrattaga.

HOIATUS

City Safety on abivahend, mis ei pruugi kõiki jalgrattureid kõigis olukordades tuvastada ega näe näiteks:

- osaliselt varjatud jalgrattureid;
- jalgratturid, kui jalgratturite kontrastsus on halvasti nähtav.
- jalgrattureid, kes kannavad keha piirjooni varjavaid rõivaid;
- suure koormaga jalgrattaid.

Hoiatamine ja pidurdamine võib hilineda või ei pruugi üldse käivituda. Juht on alati vastutav sõiduki nõuetekohase juhtimise ja ohutu pikivahe hoidmise eest.

⁹² Funktsioon ei ole kõigis riikides saadaval.

◀ Jalakäijad

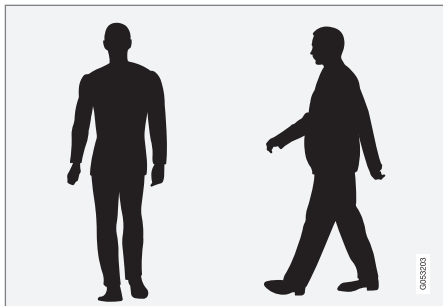

Näited selle kohta, mida süsteem peab selge siluetiga jalakäijateks.

Süsteemi heaks toimimiseks on oluline, et süsteemi funktsioon, mis tuvastab jalakäijad, saaks võimalikult ühest teavet kehakuju kohta – see tähendab, et võimalik peab olema tuvastada pea, käed, õlad, jalad, üla- ja alakeha ning inimese tavaline liikumismuster.

Jalakäijate märkamiseks peavad need taustast eristuma. Seda mõjutavad riietus, taust ja ilm. Halva nähtavuse korral märkab süsteem jalakäijat liiga hilja või üldse mitte, mis tähendab, et hoiatused ja pidurdamine võivad hilineda või ära jääda.

City Safety võib pimedas ka jalakäijaid tuvastada, kui auto esituled neid valgustavad.

⚠ HOIATUS

City Safety on abivahend, mis ei pruugi kõiki jalakäijaid kõigis olukordades tuvastada ega näe näiteks:

- osaliselt varjatud jalakäijaid, isikuid rüüvastes, mis varjavad nende kehakontuure või lühemaid kui 80 cm (32 in.) pikkuseid jalakäijaid;
- jalakäijaid, kui jalakäijad on vähe kontrastsed;
- suuri esemeid kandvaid jalakäijaid.

Hoiatamine ja pidurdamine võib hilineda või ei pruugi üldse käivituda. Juht on alati vastutav sõiduki nõuetekohase juhtimise ja ohutu pikivahe hoidmise eest.

Suured loomad

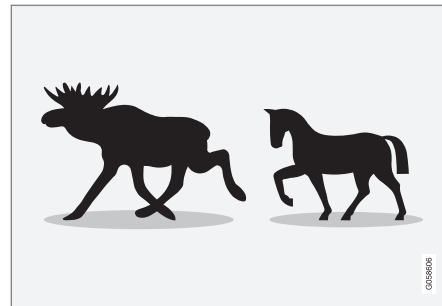

Näited selle kohta, mida City Safety tuvastab suure loomana – paigalseisvad või aeglaselt liikuvad ja selge siluetiga loomad.

Hea sooritusvõime tähendab seda, et suuri loomi (nt põder või hobune) tuvastaval süsteemifunktsioonil oleks kehakontuuri puudutav parim võimalik teave, sh võimalus looma külg-tuvastuseks ja tavapärase liikumismustri andmed.

Kui osa looma kehast pole kaamerale nähtav, ei suuda süsteem looma tuvastada.

City Safety võib pimedas ka suuri loomi tuvastada, kui auto esituled neid valgustavad.

⚠ HOIATUS

City Safety on abivahend, mis ei pruugi kõiki suuri loomi kõigis olukordades tuvastada ega näe näiteks:

- osaliselt varjatud suuri loomi;
- otse ees või taga näha olevaid suuri loomi;
- jooksvaid või kiiresti liikuvaid suuri loomi;
- suuri loomi, kui loomad on vähekontrastsed;
- väikseid loomi, nt koerad ja kassid.

Hoiatamine ja pidurdamine võib hilineda või ei pruugi üldse käivituda. Juht on alati vastutav sõiduki nõuetekohase juhtimise ja ohutu pikivahe hoidmise eest.

Sellega seotud teave

- City Safety™ (lk. 359)
- Funktsiooni City Safety piirangud (lk. 369)

City Safety ristuvus liikluses

City Safety⁹³ võib aidata sõiduki juhti pöörasisel ja ristmikul teise vastutuleva sõiduki raja ületamisel.

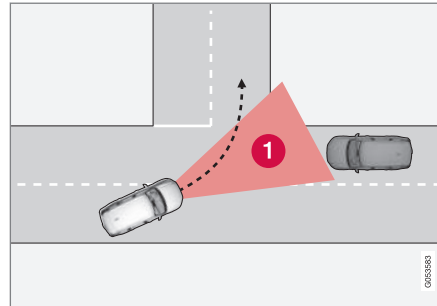

- 1** Sektor, kus funktsioon City Safety tuvastab ristuvat liiklust.

Et City Safety suudaks tuvastada kokkupõrge kursil olevaid sõidukeid, peab lähenev sõiduk sisenema sektorisse, kus City Safety saab olukorda analüüsida.

Täita tuleb ka järgmised kriteeriumid.

- Teie auto ei tohi liikuda aeglasemalt kui 4 km/h (3 mph)
- Teie auto peab parempoolse liiklusega riikides pöörama vasakule (vasakpoolse liiklusega riikides paremale)
- Vastutuleva sõiduki tuled peavad põlema.

⁹³ Funktsioon ei ole kõigis riikides saadaval.

Funktsiooni City Safety piirangud ristuva liikluse korral

Teatud juhtudel tekib funktsioonil City Safety probleeme juhi abistamisel kokkupõrgete vältimiseks.

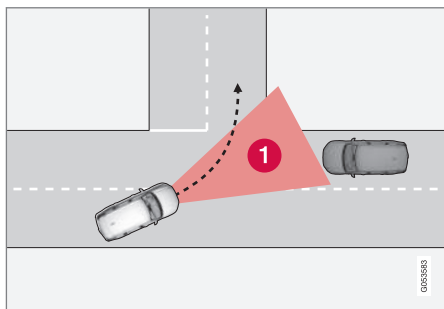

Sellised näited on järgmised.

- Stabiilsuskontroll ESC sekkub libeduse korral.
- Vastutulev sõiduk tuvastatakse liiga hilja.
- Vastutulev sõiduk on millegagi varjatud.
- Vastutuleva sõiduki esituled ei põle.
- Vastutulev sõiduk liigub ettearvamatul moel, st vahetab järsku ja hilja sõidurida.

i TÄHELEPANU

See funktsioon kasutab auto kaamera- ja radariüksust, millel on teatud üldpiirangud.

Sellega seotud teave

- City Safety ristivas liikluses (lk. 365)
- Funktsiooni City Safety piirangud (lk. 369)
- Kaamera ja radariüksuse piirangud (lk. 426)

City Safety roolimisabi koos vältimismanöövritega

City Safety roolimisabi aitab juhil teisele sõidukile / takistusele otsasõitu vältida, kui vaid pidurdamisega pole võimalik avariid vältida. City Safety roolimisabi ei saa välja lülitada, see on alati aktiivne.

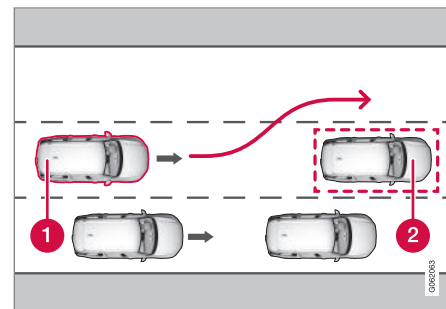

- 1** Teie auto roolib eemale
- 2** Aeglaselt liikuvad / paigalseisvad sõidukid või takistused.

City Safety võimendab rooli keeramist, mis juhtub ainult siis, kui juht on alustanud vältimismanöövrit ning sellisel juhul ainult siis, kui juht ei keera rooli kokkupõrke vältimiseks piisavalt.

Koos roolimisabi võimendamise kasutatakse roolimisabi tugevdamiseks ka pidurisüsteemi. Funktsioon aitab pärast takistusest möödumist auto jälle sirgeks saada.

City Safety roolimisabi suudab tuvastada järgmisi.

- Sõidukid
- Jalgratturid
- Jalakäijad
- Suured loomad

Sellega seotud teave

- City Safety™ (lk. 359)
- City Safety juhtimisabi piirangud kokkupõrke vältimisel (lk. 367)
- Funktsiooni City Safety piirangud (lk. 369)

City Safety juhtimisabi piirangud kokkupõrke vältimisel

City Safety võib teatud tingimustes toimida piiratult ja võib juhtuda, et see ei sekku, nt:

- väljaspool kiirusvahemikku 50-100 km/h (30-62 mph);
- kui juht alustab vältimismanöövrit.
- kiirustundliku roolimistakistuse servomootor töötab vähendatud võimsusega, nt jahutamine ülekuumenemise korral.

i TÄHELEPANU

See funktsioon kasutab auto kaamera- ja radariüksust, millel on teatud üldpiirangud.

Sellega seotud teave

- City Safety roolimisabi koos vältimismanöövritega (lk. 366)
- Funktsiooni City Safety piirangud (lk. 369)
- Kiirusest olenev juhtajami koormusjõud (lk. 298)
- Kaamera ja radariüksuse piirangud (lk. 426)

Automaatne pidurdus takistatud vältiva manööverduse korral funktsiooniga City Safety

Kui kokkupõrget ei saa üksnes roolimisega ära hoida, aitab City Safety⁹⁴ juhti varem pidurdama hakkamisega.

City Safety aitab juhti hinnates pidevalt, kas autol on võimalik sooritada päästemanööver, kui aegselt liikuv sõiduk või liikumatu sõiduk tuvastatakse liiga hilja.

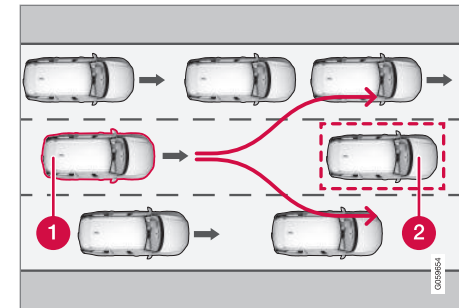

Teie auto (1) "ei näe" võimalust vältida eespool olevat sõidukit (2) ja võib seetõttu varem pidurdada.

- 1 Teie auto
- 2 Aeglane/peatunud auto

⁹⁴ Funktsioon ei ole kõigis riikides saadaval.

- City Safety ei sekku automaatse pidurdamisega seni, kuni juhil on endal võimalus kokkupõrget roolimismanöövriga vältida.

Kui aga City Safety eeldab, et päästmismanööver pole kõrval sõidurajal oleva liikluse tõttu võimalik, aitab funktsioon juhti, hakates automaatselt varem pidurdama.

Sellega seotud teave

- City Safety™ (lk. 359)
- Funktsiooni City Safety piirangud (lk. 369)

City Safety pidurdab lähenevate sõidukite ees

City Safety aitab juhil kasutada hädapidurdust, kui lähenev sõiduk liigub teie auto rajale.

Kui vastutulev sõiduk liigub teie auto rajale ja kokkupõrget pole võimalik vältida, võib City Safety vähendada auto kiirust, et vähendada kokkupõrke mõju.

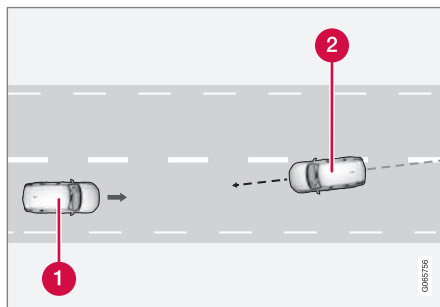

- Teie auto
- Vastutulevad sõidukid

Selleks et see funktsioon töötaks, peavad olema täidetud järgmised tingimused.

- Teie auto peab liikuma kiiremini kui 4 km/h (3 miili/h).
- Teelõik peab olema sirge.

- Autorajal peavad olema selged rajamärgistused.
- Teie auto peab oma sõidurajal paiknema otse.
- Vastutulev auto peab olema teie autoraja märgistuste sees.
- Vastutuleva sõiduki tuled peavad põlema.
- See funktsioon toimib vaid otsekokkupõrgete korral.
- See funktsioon tuvastab vaid nelja rattaga sõidukeid.

HOIATUS

Hoiatused eelseisvast kokkupõrkest vastu liikuva autoga ja pidurdamisega sekkumine toimuvad alati liiga hilja.

Sellega seotud teave

- City Safety™ (lk. 359)
- Funktsiooni City Safety piirangud (lk. 369)

Funktsiooni City Safety piirangud

Funktsioon City Safety⁹⁵ võib olla teatud olukordades piiratud.

Ümbristsev

Madalad objektid

Madalal ripuvad objektid, nt koormat tähistav lipp/märgistus või lisatarvikud, nt lisatuled ja pörkeruad, mis asuvad kapotist kõrgemal, piiravad funktsioneerimist.

Libisemine

Libedal teepinnal pidurdustekond pikeneb, mille tõttu ei pruugi City Safety nii tõhusalt kokkupõrget ära hoida. Sellisel juhul tagavad ABS-pidurid ning stabiilsuskontroll ESC⁹⁶ parima võimaliku pidurdusjõu ning sõiduki stabiilsuse.

Vastu tuleva sõiduki tuled

Visuaalset hoiatussignaali võib olla tugevas päikesevalguses, peegelduste korral, päikeseprillide kandmisel või mitte otse ette vaadates raske märgata.

Kuumus

Kui nt tugev päikesevalgus on salongi temperatuuri kõrgele tõstnud, saab visuaalse hoiatuse tuuleklaasil ajutiselt välja lülitada.

Kaamera ja radariüksuse vaateväli.

Kaamera vaateväli on piiratud, mistõttu ei osutu mõnedel juhtudel jalakäijate, suurte loomade, jalgratturite või sõidukite tuvastamine võimalikuks või toimub nende tuvastamine tavapärasega võrreldes viivitusega.

Määrdundud autode tuvastamine võib toimuda teistest hiljem, pimedas võib mootorrataste tuvastamine olla aeglasem või hoopis võimatu.

Kui juhiekraanil kuvatav teade märgib, et kaamera või radar on blokeeritud, ei pruugi City Safety auto ees olevaid jalakäijaid, suuri loomi, jalgrattureid, sõidukeid või teekattemärgistusi tuvastada. Funktsiooni City Safety jõudlus on vähenenud.

Iga kord, kui esiklaasiandurid blokeeritakse, teadet siiski ei kuvata – seetõttu peab juht jälgima, et kaamera ja radari esine tuuleklaasi ala oleks alati puhas.

TÄHTIS TEAVE

Juhibisüsteemi sisemisi komponente võib hooldada ainult teeninduses, soovitame pöörduda volitatud Volvo teenindusse.

Juhi sekkumine

Tagurdamine

Tagurdamise ajal on City Safety ajutiselt väljalülitatud olekus.

Väike kiirus

Väikestel kiirustel (kiirustel alla 4 km/h (3 mph)) ei ole City Safety süsteem aktiivne. Seetõttu ei rakendu süsteem olukordades, kus eesolevale sõidukile lähenetakse väga aeglaselt, nt parkimisel.

Aktiivne juht

Juhi sõiduvõtted on alati määravad. Seetõttu ei rakendu City Safety ega määra ka hoiatust/rakendumist hilisemaks, kui juht juhib autot ja lisab kiirust teadlikult rakenduse nõudeid vältides. Sellisel juhul ei sekku süsteem isegi ilmse kokkupõrkeohu korral.

Juht saab aktiivse ja teadliku sõiduviisiga kokkupõrkehoiatust ja süsteemi sekkumist edasi lükata, et ebavajalikke hoiatusi oleks võimalikult vähe.

⁹⁵ Funktsioon ei ole kõigis riikides saadaval.

⁹⁶ Electronic Stability Control

« Tähtsad hoiatused

HOIATUS

Juhiabisüsteemid hoiatavad juhti vaid anduri poolt tuvastatud takistuste eest – seega ei pruugita hoiatust anda või antakse see teatud viivitusega.

- Ärge oodake hoiatust või sekkumist, vaid pidurdage alati vastavalt vajadusele.

HOIATUS

- Hoiatamine ja pidurdamine võib toimuda liiga hilja või üldse mitte, kui liiklusolukorra või väliste mõjude tõttu ei suuda kaamera- ja radarisüsteem ees olevat jalakäijat, ratturit, suurt looma või sõidukit õigesti avastada.
- Sõidukite tuvastamiseks öösel peavad nende esituled või tagatuled põlema ja olema selgelt nähtavad.
- Kaamera- ja andurisüsteem saab jalakäijaid ja jalgrattureid ainult auto piiratud kiirusvahemikus tuvastada. Süsteem saab esitada tõhusaid hoiatusi ja pidurdada, kui auto suhteline kiirus on alla 50 km/h (30 mph). Seisvate või aeglaselt liikuvate sõidukite puhul lülitub hoiatus- ja pidurdusfunktsioon sisse, kui auto kiirus on kuni 70 km/h (43 mph). Suurte loomade korral on kiiruse vähendamine väiksem kui 15 km/h (9 mph) ning see lülitub sisse suurematel kiirustel kui 70 km/h (43 mph). Hoiatus ja pidurite rakendamine suurte loomade puhul on aeglasematel kiirustel vähem efektiivne.
- Liikumata või aeglaselt liikuvate sõidukite ja suurte loomade hoiatuse võib välja lülitada, kui väljas on pime või nähtavus on halb.

- Jalakäija või jalgratturi eest hoiatamise ja pidurdamise funktsioon lülitub välja, kui sõidukiirus ületab 80 km/h (50 mph).
- Ärge kleepige ega asetage midagi tuuleklaasile anduri- ja kaamerasüsteemi ette või ümber – sellised esemed võivad kaamerast olenevate süsteemide tööd häirida.
- Kaameraanduri piirkonnas olevad objektid, lumi, jää või pori võivad anduri tööd piirata, selle täiesti välja lülitada või ebatäpseid tulemusi põhjustada.

HOIATUS

- City Safety automaatpidurduse funktsioon võib kokkupõrke ära hoida või vähendada kokkupõrke kiirust, kuid pidurite maksimaalse tõhususe tagamiseks peab juht alati ka ise piduripedaali vajutama, isegi automaatse pidurdamise korral.
- Hoiatus ja roolimisabi aktiveeritakse ainult suure kokkupõrkeohu korral, see-tõttu ei tohi te kunagi ootama jääda, kuni antakse kokkupõrke hoiatus või kuni süsteem City Safety sekkub.
- Jalakäija või jalgratturi eest hoiatamise ja pidurdamise funktsioon lülitub välja, kui sõidukiirus ületab 80 km/h (50 mph).
- City Safety ei aktiveeri suure kiirenduse puhul ühtki automaatpidurdusfunktsiooni.

TÄHELEPANU

See funktsioon kasutab auto kaamera- ja radariüksust, millel on teatud üldpiirangud.

Riigi piirangud

City Safety pole kõikides riikides saadaval. Kui City Safety keskekraanile menüüsse **Seaded**

ei ilmu, pole auto selle funktsiooniga varustatud.

Menüütee keskekraani ülakuvus:

- **Seaded → My Car → IntelliSafe**

Sellega seotud teave

- City Safety™ (lk. 359)
- Kaamera ja radariüksuse piirangud (lk. 426)

City Safety teated

Juhiekraanil võidakse kuvada rakendust City Safety puudutavad teated. Allpool on toodud mõned näited.

Teade	Spetsifikatsioon
City Safety Autom. sekkumine	Kui rakendus City Safety pidurdab või on teinud automaatse pidurduse, kuvatakse juhile mitu erinevat sümbolit koos tekstisõnumiga.
City Safety Vähendatud funkts Vajab hooldust	Süsteem ei tööta korrapäraselt. Võtke ühendust teenindusega ^A .

^A Soovitav on kasutada volitatud Volvo teenindust.

Tekstteate kustutamiseks vajutage lühidalt rooli parempoolse klahvistiku keskel olevat klahvi .

Kui teade ei kao, võtke ühendust teenindusega^A.

Sellega seotud teave

- City Safety™ (lk. 359)

Roolimisabi kokkupõrkeohu korral

Funktsioon **Kokkupõrke vältimine** võib aidata juhil vähendada auto soovimatut sõidurajalt väljumise ohtu ja/või kokkupõrkeohu teise sõiduki või takistusega, roolides auto selle sõidurajale tagasi ja/või keerates kõrvale.

Funktsioon koosneb alltoodud alamfunktsioonidest.

- Roolimisabi rajalt kõrvalekaldumise ohu korral
- Roolimisabi vastutuleva sõidukiga kokkupõrke ohu korral
- Roolimisabi tagant otsasõidu ohu korral*

Pärast aktiveerumist teavitatakse juhti sellest teatega:

Kokkupõrke vältimine Autom. sekkumine

HOIATUS

- Funktsioon on abivahend, mis lihtsustab sõitmist ja suurendab ohutust, kuid ei pruugi kõigis liiklus-, ilmastiku- ja teeloludes toimida.
- Soovitatav on kõik selle funktsiooniga seotud kasutusjuhendi jaotised läbi lugeda, et viia end kurssi funktsiooni piirangutega ja saada teada, millest peaks enne süsteemi kasutamist teadlik olema.
- Juhiabisüsteemid ei vabasta juhti kohustusest olla valvas ja tähelepanelik. Juht vastutab alati ohutu sõidu, sobiva sõidukiiruse ja piisava vahemaa hoidmise eest teistest sõidukitest ning peab alati järgima kehtivaid liikluseeskirju.

TÄHELEPANU

Juht peab alati otsustama, kui palju auto peab pöörama – auto ei võta kunagi juhtimist täielikult üle.

Sellega seotud teave

- Driver support system (lk. 298)
- Juhtimisabi aktiveerimine või inaktiveerimine kokkupõrkeohu korral (lk. 374)

- Roolimisabi rajalt kõrvalekaldumise ohu korral (lk. 374)
- Roolimisabi vastutuleva sõidukiga kokkupõrke ohu korral (lk. 375)
- Roolimisabi tagant otsasõidu ohu korral* (lk. 376)
- Roolimisabi kokkupõrkeohu korral ja selle piirangud (lk. 377)
- Juhtimisabi sümboolid ja teated kokkupõrkeohu korral (lk. 378)

Juhtimisabi aktiveerimine või inaktiveerimine kokkupõrkeohu korral

Roolimisabi funktsioon on valikuline – juht võib selle sisse või välja lülitada.



Sisse- või väljalülitamiseks kasutage keskekraani ülavaates olevat seda nuppu.

- Nupu ROHELINE märgutuli – funktsioon on sisse lülitatud.
- Nupu HALL märgutuli – funktsioon on välja lülitatud.

See funktsioon aktiveeritakse mootori käivitamisel automaatselt⁹⁷.

i TÄHELEPANU

Funktsiooni **Kokkupõrke vältimine** deaktiveerimisel lülitatakse kõik alamfunktsioonid välja:

- roolimisabi rajalt kõrvalekaldumise ohu korral;
- roolimisabi vastutuleva sõidukiga kokkupõrke ohu korral;
- roolimisabi tagant otsasõidu ohu korral*

Kuigi seda funktsiooni saab deaktiveerida, on soovitatav see hoida aktiivsena, kuna see suurendab enamikel juhtudel sõiduohutust.

Sellega seotud teave

- Roolimisabi kokkupõrkeohu korral (lk. 373)
- Roolimisabi kokkupõrkeohu korral ja selle piirangud (lk. 377)

Roolimisabi rajalt kõrvalekaldumise ohu korral

Roolimisabil on mitu alamfunktsiooni. Juhtimisabi teel väljasõitmise ohu funktsioon aitab vähendada ohu, et auto kogemata teelt välja sõidab, juhtides auto aktiivselt tagasi teele.

Funktsioonil on kaks sekkumise aktiveerimistaset.

- Ainult roolimisabi
- Roolimisabi koos pidurdamisega

Ainult roolimisabi

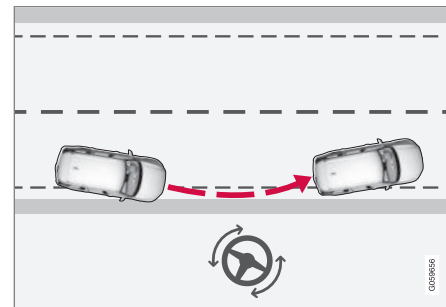

Roolimisabi sekkumine

⁹⁷ Teatud turgudel aktiveeritakse uuesti sätte, mida kasutati auto välja lülitamisel.

Roolimisabi koos pidurdamisega

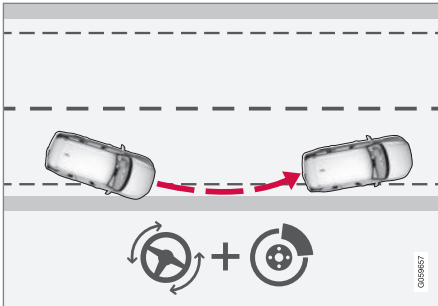

Roolimisabi ja pidurite sekkumine

Pidurdamine aitab olukordades, kus ainuüksi roolimisabist ei piisa. Pidurdusjõudu kohandatakse automaatselt olenevalt väljasõidu olukorrast.

Funktsioon on aktiivne, kui auto kiirus on 65–140 km/h (40–87 mph) maanteel, kus on selgelt nähtav teemärgistus.

Kaamera tuvastab maantee/sõiduraja värvitud ääristusjooni. Kui auto on sõitmas sõiduraja ääristustest üle, roolitakse auto teele tagasi. Kui roolimisabist ei piisa, rakendatakse ka pidureid.

Funktsioon **ei** mõjuta aga juhtimis- või pidurdamisabi, kui kasutate suunatulesid. Peale selle, kui funktsioon tuvastab, et juht roolib autot aktiivselt, lükatakse funktsiooni aktiveerimine edasi.

Sellega seotud teave

- Roolimisabi kokkupõrkeohu korral (lk. 373)
- Roolimisabi kokkupõrkeohu korral ja selle piirangud (lk. 377)

Roolimisabi vastutuleva sõidukiga kokkupõrke ohu korral

Roolimisabil on mitu alamfunktsiooni. Avarii korral rakenduv roolimisabi aitab tähelepanu kaotanud juhti, kes ei pane tähele, et auto liigub vastassuunavööndisse.

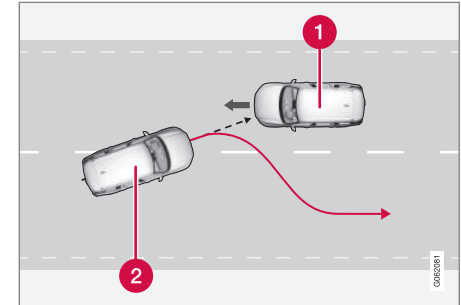

Funktsioon aitab autot tagasi õigele sõidurajale roolida.

- 1 Vastutulevad sõidukid
- 2 Teie auto

Samal ajal, kui aktiveeritakse roolimisest sekkumine, aktiveeritakse ka juhiabi kokkupõrkehoiatus. Kokkupõrkehoiatuses olevat pidurdust ei aktiveerita.

Funktsioon on aktiivne, kui auto kiirus on 60–140 km/h (37–87 mph) maanteel, kus on selgelt nähtav teemärgistus.

- ◀ Kui auto hakkab sõidurajalt kõrvale kalduma, kui samal ajal läheneb vastassuunast sõiduk, aitab see funktsioon juhil auto tagasi sõidurajale roolida.

Funktsioon **ei** sekku juhtimisabi rakendamisesse suunatule kasutamise korral. Peale selle, kui funktsioon tuvastab, et juht roolib autot aktiivselt, lükkatakse funktsiooni aktiveerimine edasi.

Sellega seotud teave

- Roolimisabi kokkupõrkeohu korral (lk. 373)
- Juhiabisüsteemi hoiatus kokkupõrkeohu korral (lk. 347)
- Roolimisabi kokkupõrkeohu korral ja selle piirangud (lk. 377)

Roolimisabi tagant otsasõidu ohu korral*

Roolimisabil on mitu alamfunktsiooni. Roolimisabi aitab tagant otsasõidu ohu korral hajunud tähelepanuga juhti, kes ei märka, et auto hakkab sõidurajalt kõrvale kalduma, kui samal ajal läheneb kas tagant või pimealast sõiduk.

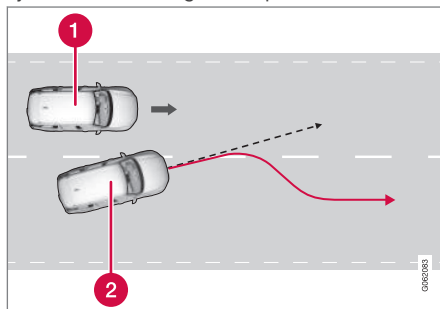

Funktsioon aitab autot tagasi õigele sõidurajale roolida.

- 1 Teine sõiduk pimealas
- 2 Teie auto

Kui auto hakkab sõidurajalt kõrvale kalduma, kui samal ajal on pimealas teine sõiduk või kui kõrvalrajalt läheneb kiiresti muu sõiduk, aitab see funktsioon juhil auto tagasi sõidurajale roolida.

Funktsioon suudab aidata isegi siis, kui juht vahetab sõidurada tahtlikult, kasutades suunatulesid, kuid ei märka lähenevat sõidukit.

Funktsioon on aktiivne, kui auto kiirus on 60–140 km/h (37–87 mph) maanteel, kus on selgelt nähtav teemärgistus.

Uksepeeglite tuled vilguvad roolimisekkumise ajal, olenemata sellest, kas funktsioon BLIS⁹⁸ on aktiveeritud. Kuulda on ka helisignaali.

Sellega seotud teave

- Roolimisabi kokkupõrkeohu korral (lk. 373)
- BLIS* (lk. 380)
- Roolimisabi kokkupõrkeohu korral ja selle piirangud (lk. 377)

⁹⁸ Blind Spot Information

Roolimisabi kokkupõrkeohu korral ja selle piirangud

Funktsioon võib teatud tingimustes toimida piiratult ja võib juhtuda, et see ei sekku, nt:

- väikeste sõidukite korral, nagu mootorrattad;
- kui suurem osa autost on jõudnud külgmisele rajale;
- ebaselgete või puuduvate rajatähistustega teedel/sõiduradadel
- väljaspool kiirusvahemikku 60–140 km/h (37–87 miili tunnis);
- kiirustundliku roolimistakistuse servomootor töötab vähendatud võimsusega, nt jahutamine ülekuumenemise korral.

Muud keerulised olukorrad on nt:

- teetööd
- talvised teeolud
- kitsad teed
- vilets teekate
- väga sportlik sõidumaneer
- vilets ilm ja kehv nähtavus

Nendes rasketes oludes ei saa funktsioon juhti korralikult aidata. Sellistel puhkudel soovitame funktsiooni välja lülitada.

TÄHELEPANU



See funktsioon kasutab auto kaamera- ja radariüksust, millel on teatud üldpiirangud.

Sellega seotud teave

- Roolimisabi kokkupõrkeohu korral (lk. 373)
- Roolimisabi rajalt kõrvalekaldumise ohu korral (lk. 374)
- Roolimisabi vastutuleva sõidukiga kokkupõrke ohu korral (lk. 375)
- Roolimisabi tagant otsasõidu ohu korral* (lk. 376)

Juhtimisabi sümbolid ja teated kokkupõrkeohu korral

Juhiekraanil võidakse kuvada juhtimisabi puudutavaid sümboleid ja teateid. Allpool on toodud mõned näited.

Tähis	Teade	Spetsifikatsioon
	Kokkupõrke vältimine Autom. sekkumine	Kui funktsioon on aktiivne, kuvatakse vastav juhti teavitav teade.
	Tuuleklaasi andur Andur blokeeritud, vt kasutusjuhendit	Eesolevat sõiduteede näitava kaamera töövõimet on vähendatud.

Tekstteate kustutamiseks vajutage lühidalt rooli parempoolse klahvistiku keskel olevat klahvi .

Kui teade jääb alles: võtke ühendust töökojaga (soovitame volitatud Volvo teenindust).

Sellega seotud teave

- Roolimisabi kokkupõrkeohu korral (lk. 373)
- Roolimisabi kokkupõrkeohu korral ja selle piirangud (lk. 377)

Rear Collision Warning*⁹⁹

Funktsioon Rear Collision Warning¹⁰⁰ (RCW) aitab vältida juhil kokkupõrget tagant läheneva sõidukiga.

Tagumistes sõidukites olevaid juhte saab hoiatada ähvardavast kokkupõrkest, nii et funktsioon vilgutab intensiivselt suunatulesid.

Kui kiirus on väiksem kui 30 km/h (20 miili tunnis), siis tuvastab funktsioon, et autole võidakse tagant otsa sõita ja turvavöö eelpingutid võivad eesmise turvavööd pingule tõmmata. Whiplash Protection System aktiveeritakse ka kokkupõrke korral.

Enne tagant kokkupõrget, võib funktsioon aktiveerida ka jalgpiduri, et vähendada auto otsekiirendust kokkupõrke ajal. Jalgpidur aktiveeritakse vaid siis, kui auto seisab paigal. Gaasipedaali vajutamisel vabastatakse piduri-pedaal viivitamatult.

See funktsioon aktiveeritakse mootori käivitamisel automaatselt.

HOIATUS

- Funktsioon on abivahend, mis lihtsustab sõitmist ja suurendab ohutust, kuid ei pruugi kõigis liiklus-, ilmastiku- ja teeloludes toimida.
- Soovitatav on kõik selle funktsiooniga seotud kasutusjuhendi jaotised läbi lugeda, et viia end kurssi funktsiooni piirangutega ja saada teada, millest peaks enne süsteemi kasutamist teadlik olema.
- Juhiabisüsteemid ei vabasta juhti kohustusest olla valvas ja tähelepanelik. Juht vastutab alati ohutu sõidu, sobiva sõidukiiruse ja piisava vahemaa hoidmise eest teistest sõidukitest ning peab alati järgima kehtivaid liikluseeskirju.

Sellega seotud teave

- Driver support system (lk. 298)
- Funktsiooni Rear Collision Warning* piirangud (lk. 379)
- Whiplash Protection System (lk. 45)

Funktsiooni Rear Collision Warning*¹⁰¹ piirangud

Mõningal juhul võib funktsioonil Rear Collision Warning (RCW) olla kokkupõrkeohu olukorras raskusi juhi aitamisega.

See võib juhtuda järgmiste asjaolude tõttu.

- Tagant tulevat sõidukit märgatakse liiga hilja.
- Tagant tulev sõiduk vahetab viimasel hetkel rida.
- Auto elektrisüsteemiga on ühendatud haagis, jalgrattaraam vms; sellisel juhul inaktiveeritakse funktsioon automaatselt.

TÄHELEPANU

Teatud riikides **ei** anna RCW kohaliku liikluseeskirja tõttu suunatud hoiatust. Sellisel juhul osa funktsioonist inaktiveeritakse.

TÄHELEPANU

See funktsioon kasutab auto kaamera- ja radariüksust, millel on teatud üldpiirangud.

⁹⁹ Tagant otsasõidu hoiatus.

¹⁰⁰ Funktsioon ei ole kõigis riikides saadaval.

¹⁰¹ tagant otsasõidu hoiatus.

« Sellega seotud teave

- Rear Collision Warning* (lk. 379)
- Hoiatuskauguse seadistamine City Safety (lk. 362)
- Kaamera ja radariüksuse piirangud (lk. 426)

BLIS*

Funktsioon BLIS¹⁰² aitab juhil tuvastada sõidukist diagonaalselt taga ja kõrval asuvaid sõidukeid, et aidata juhil sõita tiheda liiklusega teedel, kus on mitu samasuunalist sõidurada.



BLIS tule asukoht

BLIS on juhiabisüsteem, mis hoiatab juhti järgnevates olukordades:

- sõidukid auto pimealal
- kiiresti lähenevad autod autole kõige lähemal vasakul ja paremal sõidurajal.

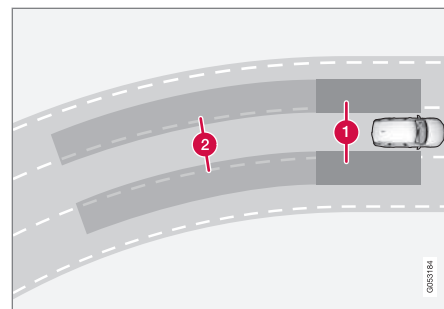

BLIS tööprintsip

- 1 Pimenurga ala
- 2 Kiiresti läheneva sõiduki ala

Süsteem reageerib järgmistel juhtudel:

- teine sõiduk sõidab teie autost mööda
- teine sõiduk läheneb kiiresti teie autole.

Juhul kui BLIS tuvastab sõiduki tsoonis 1 või kiirelt läheneva sõiduki tsoonis 2, süttib vas-tava külje küljepeeglis märgutuli ja jääb põlema. Kui juht lülitab hoiatusega samal kül-jel sisse suunatule, hakkab põlev märgutuli intensiivsema valgusega vilkuma.

BLIS on aktiivne, kui juhi sõiduk liigub kiirusel üle 10 km/h (6 miili/h).

¹⁰²Blind Spot Information

Kui mööduvad sõidukid liiguvad rohkem kui 15 km/h (9 miili/h) kiiremini kui juhi sõiduk, siis BLIS ei reageeri.

i TÄHELEPANU

Lamp süttib auto sellel küljel, kus süsteem avastas sõiduki. Kui autost mõeldakse korraga mõlemalt poolt, süttivad mõlemad lambid.

! HOIATUS

- Funktsioon on abivahend, mis lihtsustab sõitmist ja suurendab ohutust, kuid ei pruugi kõigis liiklus-, ilmastiku- ja teeoludes toimida.
- Soovitav on kõik selle funktsiooniga seotud kasutusjuhendi jaotised läbi lugeda, et viia end kurssi funktsiooni piirangutega ja saada teada, millest peaks enne süsteemi kasutamist teadlik olema.
- Juhiabisüsteemid ei vabasta juhti kohustusest olla valvas ja tähelepanelik. Juht vastutab alati ohutu sõidu, sobiva sõidukiiruse ja piisava vahemaa hoidmise eest teistest sõidukitest ning peab alati järgima kehtivaid liikluseeskirju.

Sellega seotud teave

- Driver support system (lk. 298)
- Funktsiooni BLIS sisse- või väljalülitamine (lk. 381)
- Funktsiooni BLIS piirangud (lk. 382)
- BLIS teated (lk. 383)

Funktsiooni BLIS sisse- või väljalülitamine

Funktsiooni BLIS¹⁰³ saab sisse või välja lülitada.



Sisse- või väljalülitamiseks kasutage keskekraani ülavaates olevat seda nuppu.

- Nupu ROHELINE märgutuli – funktsioon on sisse lülitatud.
- Nupu HALL märgutuli – funktsioon on välja lülitatud.

Kui BLIS on mootori käivitamisel aktiveeritud, siis kinnitatakse selle käivitamist uksepeegli suunatud ühekordse vilkumisega.

Juhul kui BLIS oli mootori väljalülitamisel deaktiveeritud, siis on see deaktiveeritud ka mootori järgmise sisselülitamise ajal ning siis suunatud enam põlema ei hakka.

Sellega seotud teave

- BLIS* (lk. 380)
- Funktsiooni BLIS piirangud (lk. 382)

¹⁰³Blind Spot Information

Funktsiooni BLIS piirangud

Funktsioon BLIS¹⁰⁴ võib olla teatud olukordades piiratud.

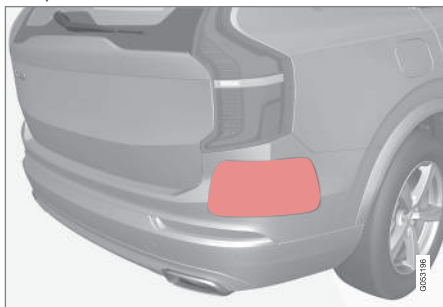

Hoidke näidatud pind puhtana nii auto vasakul kui ka paremal küljel¹⁰⁵.

Näiteid piirangutest:

- Anduritel olev mustus, jää ja lumi võivad funktsioonide talitlust piirata ja häired välja lülitada.
- Funktsioon BLIS deaktiveeritakse automaatselt, kui auto elektrisüsteemiga ühendatakse haagis, jalgrattahoidik või muu sarnane seade.
- Funktsiooni BLIS heaks toimimiseks ei tohi haakekonksule paigaldada jalgrattahoidikut, pagasihoidikut ega muud sarnast seadet.

¹⁰⁴Blind Spot Information

¹⁰⁵MÄRKUS. Pilt on illustratiivne; üksikasjad olenevad konkreetsest mudelist.

⚠ HOIATUS

- BLIS ei toimi järskudes kurvides.
- BLIS ei toimi auto tagurdamisel.

ℹ TÄHELEPANU

See funktsioon kasutab auto radariüksusi, millel on teatud üldpiirangud.

Sellega seotud teave

- BLIS* (lk. 380)
- Kaamera ja radariüksuse piirangud (lk. 426)

BLIS teated

Juhi ekraanil võidakse kuvada rakendusega BLIS¹⁰⁶ seotud teated. Allpool on toodud mõned näited.

Teade	Spetsifikatsioon
Pimeala andur Vajab hooldust	Süsteem ei tööta korrapäraselt. Võtke ühendust teenindusega ^A .
Pimeala süst. väljas Ühendati haagis	Kuna auto elektrisüsteemi ühendati haagis, on BLIS ja CTA ^B välja lülitatud.

^A Soovitatav on kasutada volitatud Volvo teenindust.

^B Cross Traffic Alert*

Tekstteate kustutamiseks vajutage lühidalt rooli parempoolse klahvistiku keskel olevat klahvi .

Kui teade ei kao, võtke ühendust teenindusega^A.

Sellega seotud teave

- BLIS* (lk. 380)
- Cross Traffic Alert* (lk. 388)

¹⁰⁶Blind Spot Information

Driver Alert Control

Funktsioon Driver Alert Control (DAC) on mõeldud juhi tähelepanu äratamiseks ebakindlate juhtimisvõtete korral, nt olukorras, kus juhi tähelepanu hajub või kui juht hakkab unne vajuma.

Funktsiooni eesmärk on tuvastada aeglaselt halvenev sõiduvõime ning see on ette nähtud kasutamiseks peamiselt suurtel teedel. Funktsioon ei ole mõeldud kasutamiseks linnaliikluses.

Funktsioon aktiveeritakse siis, kui kiirus ületab 65 km/h (40 mph) ning jääb aktiivseks, kuni kiirus on suurem kui 60 km/h (37 mph).

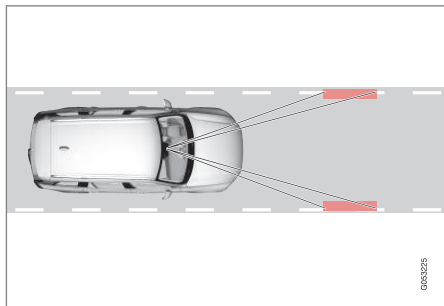

Driver Alert Control loeb auto asendit sõidurajal.

Kaamera tuvastab sõiduteel oleva teemärgistuse ja võrdleb teelõiku rooli liigutamisega.

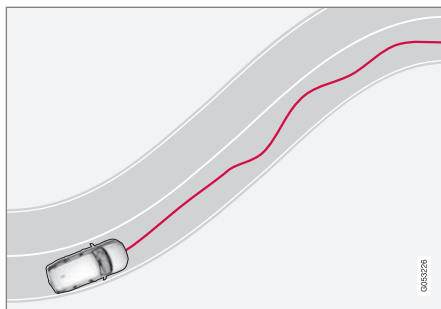

Autot juhitakse sõidurajal korrapäratult.



Kui sõidustiil muutub märgatavalt ebahütlaseks, kuvatakse juhiekraanil see hoiatussümbol, kostab helisignaali ja kuvatakse tekst sõnum **Aeg teha paus**.

Kui autol on Sensus Navigation* ja funktsioon **Puhkepeatuse juhised** on aktiveeritud, kuvatakse ka sobiva puhkekoha soovitus.

Hoiatust korratakse mõne aja pärast, kui juhi käitumine ei parane.

⚠ HOIATUS

Funktsiooni Driver Alert Control ei tohi kasutada sõitmise aja pikendamiseks. Juht peab tegema korrapäraseid pause ja veenduma, et ta oleks puhanud.

⚠ HOIATUS

Häiret funktsioonilt Driver Alert Control tuleb võtta väga tõsiselt, sest unine juht ei kontrolli sageli enda seisundit.

Häire kõlamisel või kui tunnete väsimust:

- peatage auto turvaliselt niipea kui võimalik ja puhake.

Uuringud on näidanud, et väsinuna auto juhtimine on niisama ohtlik kui alkoholi või muude stimulantide mõju all.

⚠ HOIATUS

- Funktsioon on abivahend, mis lihtsustab sõitmist ja suurendab ohutust, kuid ei pruugi kõigis liiklus-, ilmastiku- ja teeoludes toimida.
- Soovitav on kõik selle funktsiooniga seotud kasutusjuhendi jaotised läbi lugeda, et viia end kurssi funktsiooni piirangutega ja saada teada, millest peaks enne süsteemi kasutamist teadlik olema.
- Juhiabisüsteemid ei vabasta juhti kohustusest olla valvas ja tähelepanelik. Juht vastutab alati ohutu sõidu, sobiva sõidukiiruse ja piisava vahemaa hoidmise eest teistest sõidukitest ning peab alati järgima kehtivaid liikluseeskirju.

Sellega seotud teave

- Driver support system (lk. 298)
- Funktsiooni Driver Alert Control sisse- või väljalülitamine (lk. 385)
- Funktsiooniga Driver Alert Control puhkekoha juhendamise valimine hoiatuse korral (lk. 385)
- Funktsiooni Driver Alert Control piirangud (lk. 386)

Funktsiooni Driver Alert Control sisse- või väljalülitamine

Funktsiooni Driver Alert Control (DAC) saab sisse või välja lülitada.

1. Vajutage keskekraani ülavaates **Seaded**.
2. Valige **My Car** → **IntelliSafe** → **Driver Alert**.
3. Valige või tühistage valik **Tähelepanu hoiatus** funktsiooni aktiveerimiseks või inaktiveerimiseks.

Sellega seotud teave

- Driver Alert Control (lk. 384)
- Funktsiooni Driver Alert Control piirangud (lk. 386)

Funktsiooniga Driver Alert Control puhkekoha juhendamise valimine hoiatuse korral

Kui autos on funktsioon Sensus Navigation*, saab juht aktiveerida juhendi, mis soovitab automaatselt sobivat puhkeala, kui Driver Alert Control (DAC) annab hoiatuse.

Õhukvaliteedianduri puhul saab valida, kas funktsioon **Puhkepeatuse juhised** on sisse või välja lülitatud.

1. Vajutage keskekraani ülavaates **Seaded**.
2. Valige **My Car** → **IntelliSafe** → **Driver Alert**.
3. Valige või tühistage valik **Puhkepeatuse juhised** funktsiooni aktiveerimiseks või inaktiveerimiseks.

Sellega seotud teave

- Driver Alert Control (lk. 384)
- Funktsiooni Driver Alert Control piirangud (lk. 386)

Funktsiooni Driver Alert Control piirangud

Funktsioon Driver Alert Control (DAC) võib olla teatud olukordades piiratud. Mõnel juhul võib süsteem anda hoiatuse ka siis, kui juhi sõiduvõime ei ole halvenenud, nt:

- tugeva küljetuule korral
- rööpassse sõidetud teekatetel.

⚠ HOIATUS

Mõnel juhul ei mõjuta juhi väsimus sõiduvõime – nt süsteemi Pilot Assist* kasutamisel –, mistõttu ei esita DAC hoiatust.

Seetõttu tuleb väsimuse tundmisel alati peatuda ja puhata, olenemata sellest, kas funktsioon on esitanud hoiatuse või mitte.

i TÄHELEPANU

See funktsioon kasutab auto kaamera- ja radariüksust, millel on teatud üldpiirangud.

Sellega seotud teave

- Driver Alert Control (lk. 384)
- Kaamera ja radariüksuse piirangud (lk. 426)

Pikivahe hoiatus*¹⁰⁷

Pikivahe hoiatuse funktsioon aitab juhil märgata, et aeg eesoleva sõidukini jõudmiseni on liiga lühike. Pikivahe hoiatuse kuvamiseks peab autol olema esiklaasinäidik*.



Pikivahe hoiatuse sümbol esiklaasinäidikul.

Esiklaasinäidikuga autodel kuvatakse sümbol esiklaasil seni, kuni pikivahe ees sõitva sõidukiga on eelseadistatud sättest väiksem. See eeldab, et funktsioon **Kuva juhiabi** on auto menüüsüsteemi sätetes aktiveeritud.

Pikivahe hoiatuse funktsioon on aktiivne kiirusel üle 30 km/h (20 mph) ning funktsioon reageerib ainult eesolevale samas suunas liikuvale sõidukile. Kaugust vastutulevatest, aeglastest või seisvatest sõidukitest ei näidata.

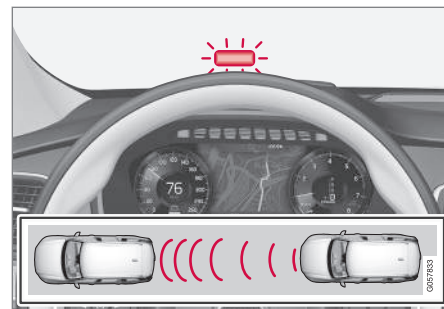

Pikivahe hoiatuse hoiatustuli kuvatakse esiklaasil.

Isegi kui autol puudub esiklaasinäidik, ilmub esiklaasile hoiatustuli, kui pikivahe eessõitjaga on eelseadistatud väärtusest väiksem.

i TÄHELEPANU

Tugev päikesevalgus, äärmuslikud valguskontrastid, päikeseprillide kasutamine või kõrvale vaatamine võivad raskendada visuaalse hoiatussignaali nägemist tuuleklaasil.

i TÄHELEPANU

Kui kohanduv püsikiirusehoidja* või Pilot Assist* on aktiivne, siis on pikivahe hoiatus inaktiveeritud.

¹⁰⁷Distance Alert

⚠ HOIATUS

Pikivahe hoiatus reageerib ainult siis, kui vahemaa eesoleva autoni on valitud väärtusest väiksem – auto kiirus ei muutu.

⚠ HOIATUS

- Funktsioon on abivahend, mis lihtsustab sõitmist ja suurendab ohutust, kuid ei pruugi kõigis liiklus-, ilmastiku- ja teeoludes toimida.
- Soovitav on kõik selle funktsiooniga seotud kasutusjuhendi jaotised läbi lugeda, et viia end kurssi funktsiooni piirangutega ja saada teada, millest peaks enne süsteemi kasutamist teadlik olema.
- Juhiabisüsteemid ei vabasta juhti kohustusest olla valvas ja tähelepanelik. Juht vastutab alati ohutu sõidu, sobiva sõidukiiruse ja piisava vahemaa hoidmise eest teistest sõidukitest ning peab alati järgima kehtivaid liikluseeskirju.

Sellega seotud teave

- Pikivahe hoiatuse aktiveerimine või inaktiveerimine (lk. 387)
- Pikivahe hoiatuse piirangud (lk. 388)
- Ajaintervall eesoleva sõidukini (lk. 350)

- Juhiabisüsteemi hoiatus kokkupõrkeohu korral (lk. 347)
- Esiklaasi ekraan* (lk. 144)

Pikivahe hoiatuse aktiveerimine või inaktiveerimine¹⁰⁸

Pikivahe hoiatuse saab välja lülitada. Funktsioon on saadaval vaid autodel, mis kuvavad teavet tuuleklaasil nii-öelda esiklaasinäidikul*.



Sisse- või väljalülitamiseks kasutage keskekraani ülavaates olevat seda nuppu.

- Nupu ROHELINE märgutuli – funktsioon on sisse lülitatud.
- Nupu HALL märgutuli – funktsioon on välja lülitatud.

Pikivahehoiatus aktiveeritakse mootori käivitamisel automaatselt.

Sellega seotud teave

- Pikivahe hoiatus* (lk. 386)
- Pikivahe hoiatuse piirangud (lk. 388)

Pikivahe hoiatuse piirangud¹⁰⁹

Pikivahe hoiatus võib olla teatud olukordades piiratud. Funktsioon on saadaval vaid autodel, mis kuvavad teavet tuuleklaasil nii-öelda esiklaasinäidikul*.

⚠ HOIATUS

- Sõiduki suurus võib mõjutada tuvastamise võimekust, nt mootorrattaste korral, mis võib tähendada, et ohutuli süttib hiljem kui on määratud või et hoiatust ajutiselt ei esitata.
- Väga suur kiirus võib samuti põhjustada hoiatustule hilisemat süttimist, sest radarisüsteemi tööulatus on piiratud.

ℹ TÄHELEPANU

See funktsioon kasutab auto kaamera- ja radariüksust, millel on teatud üldpiirangud.

Sellega seotud teave

- Pikivahe hoiatus* (lk. 386)
- Kaamera ja radariüksuse piirangud (lk. 426)
- Esiklaasi ekraan* (lk. 144)

¹⁰⁸Distance Alert

¹⁰⁹Distance Alert

¹¹⁰ Ristsuunalise liikluse hoiatus autoga tagurdamisel.

¹¹¹ Blind Spot Information

Cross Traffic Alert*¹¹⁰

Cross Traffic Alert (CTA) on juhiabi süsteem, mis täiendab funktsiooni BLIS¹¹¹, et aidata juhil tuvastada tagurdamise ajal risti lähenevaid sõidukeid.

Automaatse pidurduse alamfunktsioon võib aidata autot peatada siis, kui kokkupõrkeoht tekib märkamatuks jäänud sõiduki tõttu.

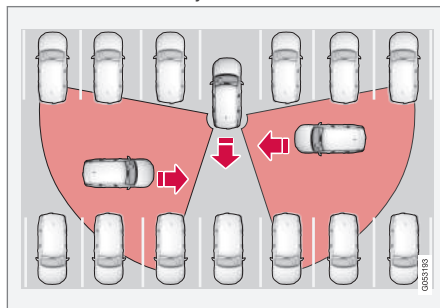

Näites kohtadest, kus Cross Traffic Alert võib aidata juhil tuvastada tagurdamisel takistusi.

Funktsioon on eelkõige ette nähtud sõidukite avastamiseks. Soodsate tingimuste korral võib see avastada ka väiksemaid objekte, näiteks jalgrattureid ja jalakäijaid.

Funktsioon on aktiivne vaid juhul, kui auto on tagurpidi veeremises või kui on valitud tagurpidikäik.

Juhul kui funktsioon tajub, et midagi on külje pealt lähenemas, siis antakse sellest märku järgmisel viisil.

- helisignaal - heli kostub kas vasak- või parempoolsest kõlarist, olenevalt sellest, kummal pool objekt läheneb.
- Ekraanile ilmub helendav **Parkimisabi süsteem**-graafika ikoon.
- Parkimise abi kaamera pealtvaatesse ilmub ikoon.



Ekraanile ilmub **Parkimisabi süsteem**-graafika Cross Traffic Alert valgustatud ikoon.

Kui juht ei jälgi funktsiooni hoiatust ja kokkupõrget pole võimalik vältida, lülitub auto peatamiseks sisse **automaatpidurduse** funktsioon ja juhiekraanil kuvatakse selgitav tekst, miks auto pidurdas.

HOIATUS

- Funktsioon on abivahend, mis lihtsustab sõitmist ja suurendab ohutust, kuid ei pruugi kõigis liiklus-, ilmastiku- ja teeoludes toimida.
- Soovitav on kõik selle funktsiooniga seotud kasutusjuhendi jaotised läbi lugeda, et viia end kurssi funktsiooni piirangutega ja saada teada, millest peaks enne süsteemi kasutamist teadlik olema.
- Juhiabisüsteemid ei vabasta juhti kohustusest olla valvas ja tähelepanelik. Juht vastutab alati ohutu sõidu, sobiva sõidukiiruse ja piisava vahemaa hoidmise eest teistest sõidukitest ning peab alati järgima kehtivaid liikleeskirju.

Sellega seotud teave

- Driver support system (lk. 298)
- Funktsiooni Cross Traffic Alert sisse- või väljalülitamine* (lk. 389)
- Funktsiooni Cross Traffic Alert* piirangud (lk. 390)

- Funktsiooni Cross Traffic Alert teated* (lk. 392)
- BLIS* (lk. 380)
- Parkimisabi* (lk. 393)

Funktsiooni Cross Traffic Alert sisse- või väljalülitamine*¹¹²

Juht võib funktsiooni Cross Traffic Alert (CTA) välja lülitada.



Sisse- või väljalülitamiseks kasutage keskekraani ülavaates olevat seda nuppu.

- Nupu ROHELINE märgutuli – funktsioon on sisse lülitatud.
- Nupu HALL märgutuli – funktsioon on välja lülitatud.

Funktsioon aktiveeritakse mootori käivitamisel automaatselt.

Sellega seotud teave

- Cross Traffic Alert* (lk. 388)
- Funktsiooni Cross Traffic Alert* piirangud (lk. 390)
- Funktsiooni Cross Traffic Alert teated* (lk. 392)

Funktsiooni Cross Traffic Alert*¹¹³ piirangud

Automaatpidurdusega funktsioon Cross Traffic Alert (CTA) võib teatud tingimustes olla piiratud. Automaatpidurdus on aktiivne kiirustel alla 15 km/h.

⚠ HOIATUS

Automaatpidurduse alamfunktsioon suudab tuvastada ja pidurdab ainult liikuvate sõidukite tõttu, **mitte** seisvate takistuste tõttu, nagu jalgrattur või jalakäija.

Funktsioonil on teatud piirang: andurid ei "näe" näiteks läbi teiste pargitud sõidukite või muude takistuste.

Järgnevalt on toodud mõned näited olukordade kohta, kus funktsiooni "vaateväli" võib olla juba alguses piiratud ning lähenevaid sõidukeid pole võimalik enne tuvastada, kui need on väga lähedal.

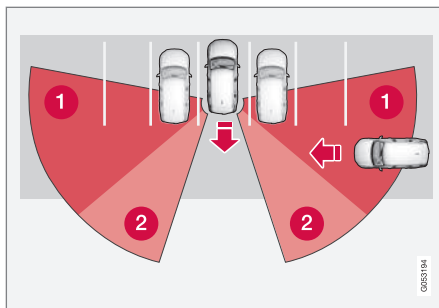

Auto on pargitud sügavale parkimiskohta teiste objektide vahele.

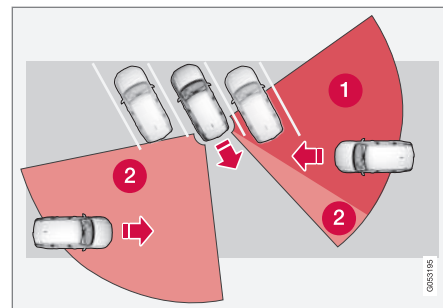

Nurga all asuvas parkimiskohas võib Cross Traffic Alert olla ühelt poolt täielikult "pime".

- 1 Pimenurk.
- 2 Sektor, kus funktsioon võib tuvastada/"näha".

Agas, kui juht autoga aeglaselt tagurdab, muutub nurk blokeeriva sõiduki/objekti suhtes, mis vähendab kiiresti "pimedat" sektorit.

¹¹² ristsuunalise liikluse hoiatus autoga tagurdamisel.

¹¹³ ristsuunalise liikluse hoiatus autoga tagurdamisel.

Veel näiteid mõningatest piirangutest

- **Automaatpidurduse** alamfunktsioon tuvastab vaid liikuvaid sõidukeid ja seetõttu **ei** pidurdab see seisvate takistuste, näiteks jalgratturite või jalakäijate peale.
- Anduritel olev mustus, jää ja lumi võivad funktsioonide talitlust piirata ja häired välja lülitada.
- CTA deaktiveeritakse automaatselt, kui auto elektrisüsteemiga ühendatakse haagis, jalgrattahoidik või muu sarnane seade.
- Funktsiooni CTA heaks toimimiseks ei tohi haakekonksule paigaldada jalgrattahoidikut, pagasihoidikut ega muud sarnast seadet.

i TÄHELEPANU

See funktsioon kasutab auto radariüksusi, millel on teatud üldpiirangud.

Sellega seotud teave

- Cross Traffic Alert* (lk. 388)
- Kaamera ja radariüksuse piirangud (lk. 426)

Funktsiooni Cross Traffic Alert teated^{*114}

Juhiekraanil võidakse kuvada funktsiooni Cross Traffic Alert (CTA) puudutavad teated. Allpool on toodud mõned näited.

Teade	Spetsifikatsioon
Pimeala andur Vajab hooldust	Süsteem ei tööta korrapäraselt. Võtke ühendust teenindusega ^A .
Pimeala süst. väljas Ühendati haagis	Kuna auto elektrisüsteemi ühendati haagis, on BLIS ^B ja CTA välja lülitatud.

^A Soovitatav on kasutada volitatud Volvo teenindust.

^B Blind Spot Information System

Tekstteate kustutamiseks vajutage lühidalt rooli parempoolse klahvistiku keskel olevat klahvi .

Kui teade ei kao, võtke ühendust teenindusega^A.

Sellega seotud teave

- Cross Traffic Alert* (lk. 388)
- BLIS* (lk. 380)
- Funktsiooni Cross Traffic Alert* piirangud (lk. 390)

¹¹⁴ ristsuunalise liikluse hoiatus autoga tagurdamisel.

Parkimisabi*

Parkimisabi süsteemi (PAS¹¹⁵) funktsioon kasutab andureid, et aidata juhil kitsastes kohtades manööverdada, andes auto ja takistuse vahelisest kaugusest märku helisignaali ning keskekraanil oleva graafikaga.

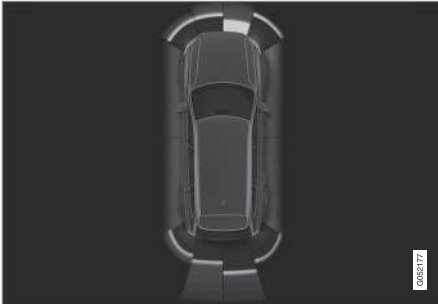

Näide ekraanist, kus kuvatakse takistuse tsoonid ja anduri vaatenurgad.

Keskekraan kuvab ülevaate auto ja avastatud takistuse vahelisest suhtest.

Tähistatud ala näitab takistuse asukohta. Mida lähemal on auto sümbol tähistatud sektori kastile ees/taga, seda lähemal on auto tuvas-tatud takistusele.

Vahemaa vähenemisel auto ja objekti vahel muudavad külgmised sektorid värvi.

Mida lähem on vahemaa takistuseni, seda kiirem helisignaal kostab. Muu audiosüsteemist pärit heli lülitub automaatselt välja.

Eespool ja küljel olevatest takistustest teavitav helisignaal on aktiivne, kui auto liigub ja lülitub välja, kui auto on ligikaudu kaks sekundit paigal seisnud. Kui auto seisab paigal, on taga paiknevate takistuste helisignaal aktiivne.

Kui auto taga või ees oleva takistuseni on umbes 30 cm (1 jalg), on helisignaal pidev ja auto sümbolile lähim anduriväli on täidetud.

Külgmisest takistusest u kuni 25 cm (0,8 jala) kaugusel hakkab toon intensiivselt pulseerima ja aktiivne anduriväli muutub ORANŽIST PUNASEKS.

Parkimisabi helitugevust saab heli kuulmise ajal reguleerida keskkonsooli nupuga [**>II**]. Reguleerida saab ka ülakuva menüüvalikuga **Seaded**.

i TÄHELEPANU

Helihoiatused antakse vaid otse auto teel olevate objektide kohta, välja arvatud autosümbolile kõige lähemal olevas sektoris.

! HOIATUS

- Funktsioon on abivahend, mis lihtsustab sõitmist ja suurendab ohutust, kuid ei pruugi kõigis liiklus-, ilmastiku- ja teeoludes toimida.
- Soovitav on kõik selle funktsiooniga seotud kasutusjuhendi jaotised läbi lugeda, et vää end kurssi funktsiooni piirangutega ja saada teada, millest peaks enne süsteemi kasutamist teadlik olema.
- Juhiabisüsteemid ei vabasta juhti kohustusest olla valvas ja tähelepanelik. Juht vastutab alati ohutu sõidu, sobiva sõidukiiruse ja piisava vahemaa hoidmise eest teistest sõidukitest ning peab alati järgima kehtivaid liikluseeskirju.

Sellega seotud teave

- Driver support system (lk. 298)
- Park Assist Pilot esiosas, tagaosas ja külgedel* (lk. 394)
- Parkimisabisüsteemi aktiveerimine või inaktiveerimine* (lk. 395)
- Parkimisabi sümbolid ja teated (lk. 397)
- Parkimisabi piirangud (lk. 395)

Park Assist Pilot esiosas, tagaosas ja külgedel*

Parkimisabi süsteemi (PAS¹¹⁶) funktsioon käitub erinevalt olenevalt sellest, milline auto osa takistusele läheneb.

Eesmine

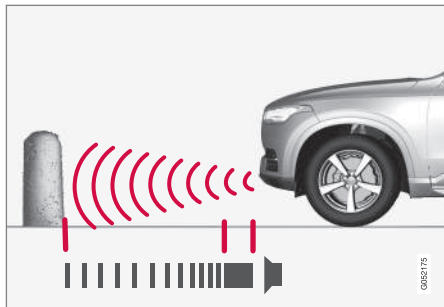

Hoiatussignaali on pidev toon, kui takistuseni on vähem kui u 30 cm (1 jalg).

Parkimisabisüsteemi esiaandurid aktiveeruvad automaatselt, kui mootor käivitatakse. Andurid on aktiivsed kiirustel alla 10 km/h (6 miili/h).

Mõõtevahemik on ligikaudu 80 cm (2,5 jalga) auto ette.

i TÄHELEPANU

Parkimisabi lülitub välja, kui seisupidurit kasutatakse või automaatkäigukastiga sõiduautol valitakse käigukangi asend **P**.

i TÄHTIS TEAVE

Lisatulede paigaldamisel: Pidage meeles, et need ei tohi andureid varjata - lisatulesid võidakse siis takistuseks pidada.

Tagurpidi

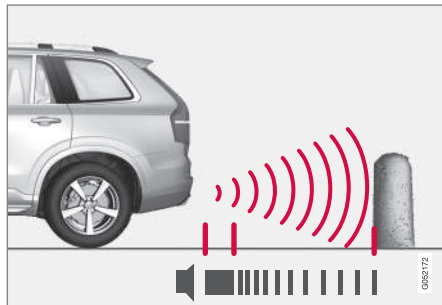

Hoiatussignaali on pidev toon, kui takistuseni on vähem kui u 30 cm (1 jalg).

Tagurdusandurid aktiveeruvad, kui auto veereb tagasi vabakäigul või kui käigukang viiakse tagurpidikäiguasendisse.

Mõõtevahemik ulatub auto tagant ligikaudu 1,5 meetri (5 jala) kaugusele.

Auto elektrisüsteemiga ühendatud järelhaagisega tagurdades inaktiveeritakse tagurpidi parkimisabi automaatselt.

i TÄHELEPANU

Kui tagurdamisel on haakekonksu külge kinnitatud haagis või rattakäru – ilma Volvo originaaljuhtmestikuta – siis võib vajalikuks osutuda parkimisabi käsitsi välja lülitamine, et andurid neile ei reageeriks.

Külgedel

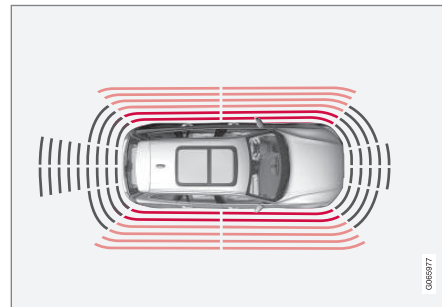

Hoiatussignaali pulseerib intensiivselt, kui takistuseni on vähem kui u 25 cm (0,8 jalga).

¹¹⁶ Park Assist System

Parkimisabi küljeandurid aktiveeritakse mootori käivitamisel automaatselt. Andurid on aktiivsed kiirustel alla 10 km/h (6 miili/h).

Mõõtevahemik on külgedelt ligikaudu 25 cm (0,8 jala) kauguselt.

Külgandurite tuvastusvahemik suureneb oluliselt, kui esirataste roolinurk suureneb. Rooli keeramisel tuvastatakse diagonaalselt sõiduki ees ja taga kuni u. 90 cm (3 jala) kaugusel olevad takistused.

Sellega seotud teave

- Parkimisabi* (lk. 393)
- Parkimisabisüsteemi anduri väljad (lk. 403)

Parkimisabisüsteemi aktiveerimine või inaktiveerimine*

Parkimisabi süsteemi (PAS¹¹⁷) saab aktiveerida või desaktiveerida.

Eesmised ja küljeandurid aktiveeruvad mootori käivitamisel automaatselt. Tagumised andurid aktiveeritakse, kui auto veereb tahapoole või tagurdamiskäik lülitatakse sisse.



Sisse- või väljalülitamiseks kasutage keskekraani ülavaates olevat seda nuppu.

- Nupu ROHELINE märgutuli – funktsioon on sisse lülitatud.
- Nupu HALL märgutuli – funktsioon on välja lülitatud.

Kui auto on varustatud parkimisabi kaamega*, saab funktsiooni Park Assist Pilot aktiveerida või desaktiveerida ka vastava kaamera kaval.

Sellega seotud teave

- Parkimisabi* (lk. 393)
- Parkimisabi piirangud (lk. 395)

Parkimisabi piirangud

Parkimisabi süsteem (PAS¹¹⁸) ei suuda tuvastada kõike igas olukorras ja selle toimivus võib seetõttu olla teatud juhtudel piiratud. Juht peab olema teadlik järgmistest parkimisabi süsteemi piirangutest.

⚠ HOIATUS

- Kaamera parkimisanduritel on pimealaid, kus olevaid takistusi ei tuvastata.
- Olge eriti ettevaatlik, kui auto lähedal on inimesi ja loomi.
- Pidage meeles, et parkimisel võib auto esiosa liikuda vastutuleva liikluse suunas.

⚠ HOIATUS



Olge tagurdamisel eriti tähelepanelik, kui autoga on ühendatud haagis, jalgrattahoidik või muu sarnane seade ja kuvatud on see sümbol.

See sümbol näitab, et tagumised parkimisandurid on **välja lülitatud** ega hoiata takistuste eest.

117 Park Assist System

118 Park Assist System



! TÄHTIS TEAVE

Mõned objektid, nt ketid, peened läikivad postid või madalad tõkked võivad jääda "signaali varju" alla ja andurid ei pruugi neid ajutiselt avastada – sel juhul võib piiksumine pidevale toonile ülemineku asemel ootamatult katkeda.

Andurid ei suuda tuvastada kõrgeid objekte nagu nt etteulatuvad laadimisplatvormid.

- Sellistes situatsioonides olge eriti tähelepanelik ja manööverdage autoga või muutke selle asendit eriti aeglaselt või katkestage pooleliolev parkimismanööver, sest oht sõidukeid või muid objekte vigasta on suur, kuna sellisel juhul pole anduritelt saadud teave alati usaldusväärne.

! TÄHTIS TEAVE

Teatud tingimustel võib parkimisabi süsteem anda valesid hoiatussignaale, mida põhjustavad välised heliallikad, mis tekitavad sarnaseid ultrahelisagedusi, millega süsteem töötab.

Sellised allikad võivad näiteks olla helisignaamid, märjad rehvid asfaldil, pneumopidurid, mootorrataste müra vms.

i TÄHELEPANU

Kuna haakekonksu seadistatakse auto elektrisüsteemi abil, võetakse auto taga oleva objekti kauguse mõõtmisel arvesse väljaulatuvat haakekonksu.

Sellega seotud teave

- Parkimisabi* (lk. 393)

Parkimisabi sümbolid ja teated

Parkimisabi süsteemi sümboleid ja teateid (PAS¹¹⁹) saab kuvada juhiekraanil ja/või keskekraanil. Allpool on toodud mõned näited.

Tähis	Teade	Spetsifikatsioon
		Tagurdusandurid on deaktiveeritud , seega takistuste/esemete ilmnmisel helisignaale ei kosta.
	Parkimisabi süsteem Andurid blokeeritud, vajavad puhastamist	Üks või mitu funktsiooni andurit on blokeeritud, kontrollige ja parandage esimesel võimalusel.
	Parkimisabi süsteem Pole saadaval Vajab hooldust	Süsteem ei tööta korrapäraselt. Võtke ühendust teenindusega ^A .

^A Soovitav on kasutada volitatud Volvo teenindust.

Tekstteate kustutamiseks vajutage lühidalt rooli parempoolse klahvistiku keskel olevat klahvi .

Kui teade ei kao, võtke ühendust teenindusega^A.

Sellega seotud teave

- Parkimisabi* (lk. 393)
- Parkimisabi piirangud (lk. 395)

¹¹⁹ Park Assist System

Parkimisabi kaamera*

Parkimisabi kaamera (PAC¹²⁰) võib aidata juhil kitsastes kohtades manööverdada. Takistustest annab märku keskekraanil olev kaamerakujutis ja graafika.

Parkimisabi kaamera on abifunktsioon, mis aktiveeritakse automaatselt tagurpidikäigu valimisel või käsitsi keskekraanilt.



Kaameravaate näide.

- 1 **Suumi**¹²¹ - suumib sisse/välja
- 2 **360°-vaade*** – aktiveerib/inaktiveerib kõik kaamerad.
- 3 **PAS**¹²² – aktiveerib/desaktiveerib parkimisabiandurid

- 4 **Jooned** – aktiveerib/inaktiveerib parkimise abijooned.
- 5 **Veotis*** – aktiveerib/inaktiveerib haakekonksu parkimise abijooned*¹²³.
- 6 **CTA*** – aktiveerib/inaktiveerib funktsiooni Cross Traffic Alert.

Objektid/takistused võivad ekraanil kuvastust asuda autole lähemal.

HOIATUS

- Kaamera parkimisanduritel on pimealaid, kus olevald takistusi ei tuvastata.
- Olge eriti ettevaatlik, kui auto lähedal on inimesi ja loomi.
- Pidage meeles, et parkimisel võib auto esiosa liikuda vastutuleva liikluse suunas.

¹²⁰Park Assist Camera

¹²¹ Parkimise abijooned lülitatakse sisse suumimisel välja.

¹²² Park Assist System

¹²³ Pole saadaval kõikide mudelite jaoks ja kõikidel turgudel.

⚠ HOIATUS

- Funktsioon on abivahend, mis lihtsustab sõitmist ja suurendab ohutust, kuid ei pruugi kõigis liiklus-, ilmastiku- ja teeloludes toimida.
- Soovitav on kõik selle funktsiooniga seotud kasutusjuhendi jaotised läbi lugeda, et viia end kurssi funktsiooni piirangutega ja saada teada, millest peaks enne süsteemi kasutamist teadlik olema.
- Juhiabisüsteemid ei vabasta juhti kohustusest olla valvas ja tähelepanelik. Juht vastutab alati ohutu sõidu, sobiva sõidukiiruse ja piisava vahemaa hoidmise eest teistest sõidukitest ning peab alati järgima kehtivaid liikluseeskirju.

Sellega seotud teave

- Driver support system (lk. 298)
- Parkimiskaamera asukohad ja jälgimisalad* (lk. 399)
- Parkimisabi kaamera parkimisabijooned* (lk. 401)
- Parkimisabisüsteemi anduri väljad (lk. 403)
- Parkimiskaamera aktiveerimine (lk. 404)

- Parkimisabikaamera sümbolid ja teated (lk. 406)
- Kaamera ja radariüksuse piirangud (lk. 426)
- Parkimisabi* (lk. 393)
- Cross Traffic Alert* (lk. 388)

Parkimiskaamera asukohad ja jälgimisalad*

Parkimisabi kaamerate (PAC¹²⁴) abil on võimalik luua 360° vaade ning samuti on võimalik eraldi vaadata esimest, tagumist, vasakut või paremat kaamerat.

¹²⁴Park Assist Camera



◀ 360° vaade*

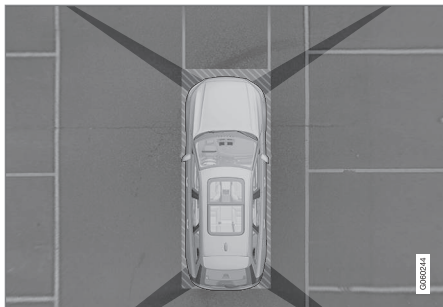

Parkimiskaamerate vaateväli ligikaudse katvusala.

Funktsioon **360°-vaade** aktiveerib kõik parkimiskaamerad, mille korral on auto neli külge korraga keskekraanil näha, nii näeb juht aeglasel manööverdamisel kogu auto ümbrust.

360° vaatelt saab iga kaameravaate aktiveerida eraldi.

- Puudutage ekraanil kaamera soovitud vaatevälja, nt esikaamera ees/kohal oleval pinnal.



Kaameratähis keskekraani autotähisel näitab, milline kaamera on aktiivne.

Kui autol on ka **Parkimisabi süsteem***, siis tähistatakse vahemaad tuvastatud takistuse

eri värvidega.

Kaamerad saab aktiveerida automaatselt või käsitsi.

Tagurpildi

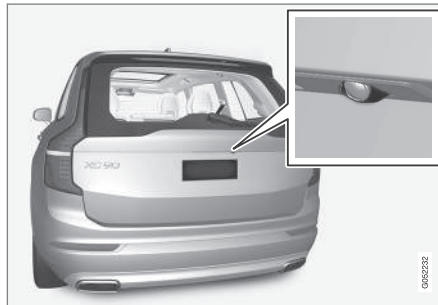

Tagumine kaamera asub numbrimärgi kohal.

Tagumine kaamera näitab laia ala auto taga. Teatud mudelitel võib olla näha kaitserauda ja haakekonksu.

Keskekraanil olevad objektid võidakse kuvada veidi kaldus, kuid see on normaalne.

Eesmine

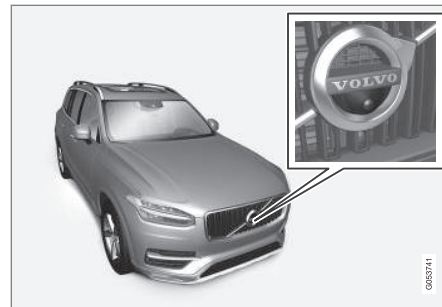

Eesmine parkimiskaamera asub kaitsevõres.

Eesmine kaamera aitab ka piiratud külgevaaetega väljasõiduteel, nt garaazist välja sõitmisel. See on aktiivne kuni kiiruseni 25 km/h (16 mph), seejärel lülitatakse eesmine kaamera välja.

Kui auto ei saavuta kiirust 50 km/h (30 mph) ja 1 minuti jooksul pärast esikaamera väljalülitumist langeb kiirus alla 22 km/h (14 mph), lülitub kaamera uuesti sisse.

Külgmise



Külgkaamerad asuvad küljepeeglites.

Külgkaamerad võivad näidata, mis on kummalgi pool autot.

Sellega seotud teave

- Parkimisabi kaamera* (lk. 398)
- Parkimiskaamera aktiveerimine (lk. 404)
- Kaamera ja radariüksuse piirangud (lk. 426)

Parkimisabi kaamera parkimisabijooned*

Parkimisabi kaamerad (PAC¹²⁵) näitavad auto asukohta võrreldes ümbrusega, kuvades ekraanil jooned.



Abijoonete näide

Parkimise abijooned näitavad ära auto trajektoori vastavalt hetke roolinurgale, see abistab

paralleelparkimisel, kitsastesse kohtadesse tagurdamisel ning haagise ühendamisel.

Jooned ekraanil projitseeritakse nii, nagu need reaalselt sõiduki taga maapinnale joonistuksid ja need sõltuvad otseselt rooliratta pööramisest, näidates nõnda juhile ette auto trajektoori (k.a pööramisel).

Need parkimise abijooned arvestavad ka auto kõige väljaulatuvamaid osi, nt haakekonksu, küljepeegleid ja nurki.

i TÄHELEPANU

- Kui te tagurdate haagisega, mis ei ole autoga elektriliselt ühendatud, näitavad ekraanil olevad parkimisabi jooned **auto**, mitte haagise trajektoori.
- Parkimisabi jooni ei ole ekraanil, kui haagis on auto elektrisüsteemiga ühendatud.
- Parkimise abijooni suurendamisel ei kuvata.



! TÄHTIS TEAVE

- Kui valite tagakaamera, siis näete ekraanil ainult auto taga olevat ala. Pidage tagurpidi manööverdamisel hoollega silmas ka auto ees ja külgedel olevat ala.
- Sama kehtib ka vastupidiselt – kui valite esikaameravaate, siis jälgige auto tagaosa.
- Pidage meeles, et parkimisabi jooned näitavad **kõige lühemat** marsruuti. Seetõttu pöörake erilist tähelepanu auto külgedele, et need ei pörkaks milligi vastu, kui edasi sõitmisel rooli keeratakse. Jälgige ka, et esiosa ei riivaks midagi, kui rooli pööramisel keeratakse.

Parkimise abijooned 360° vaates*

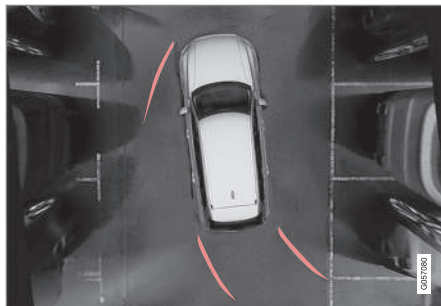

360° vaateväli ja parkimisabi jooned

360° vaatevälja puhul kuvatakse parkimise abijooned auto taga, ees ja kõrval (olevalt liikumisuunast):

- Edasi liikumine Esijooned
- Tagurdamine Küljjooned ja tagurdamisjooned

Kui valitud on esi- või tagakaamera, kuvatakse abijooned olenemata auto sõidusuunast.

Kui valitud on üks küljekaameratest, kuvatakse abijooned ainult tagurdamisel.

Haakekonksu abijoon*



Abijoonega haakekonks

- 1 Veotis** - aktiveerib haakekonksu abijooned.
- 2 Suumi** - suumib sisse/välja.

Kaamera kasutamiseks haagise ühendamisel:

- Vajutage **Veotis** (1).
 - > Kuvatakse haakekonksu "rada" haagiseni, parkimise abijooned kaovad.

Haakekonksu ja auto parkimise abijooni ei ole võimalik korraga kuvada.
- Täpsema manööverdustäpsuse vajaduse korral vajutage **Suumi** (2).
 - > Kaamera suumib sisse.

Sellega seotud teave

- Parkimisabi kaamera* (lk. 398)
- Parkimiskaamera asukohad ja jälgimiskohad* (lk. 399)
- Kaamera ja radariüksuse piirangud (lk. 426)
- Haakekonks* (lk. 489)

Parkimisabisüsteemi anduri väljad

Kui auto on varustatud parkimisabisüsteemiga (PAS¹²⁶), kuvatakse kaugus takistustest iga takistuse tuvastanud anduri kohta parkimisabi kaameras (PAC¹²⁷) värvilisena 360° vaates.

Esimeste ja tagumiste andurite väljad



Ekraanil saab kuvada andurite värvilised väljad auto sümbolil.

Esi- ja tagurdamisandurite väljad vahetavad takistuseni oleva vahemaa vähenemisel värvi kollasest oranži ja punaseni.

Värv tagurdamisel	Distsants meetrites (jalgades)
Kollane	0,6-1,5 (2,0-4,9)
Oranž	0,3-0,6 (1,0-2,0)
Punane	0-0,3 (0-1,0)

Värv edasi sõites	Distsants meetrites (jalgades)
Kollane	0,6-0,8 (2,0-2,6)
Oranž	0,3-0,6 (1,0-2,0)
Punane	0-0,3 (0-1,0)

Punastel väljaanduritel läheb pulseeriv helisignaal üle pidevaks heliks.

¹²⁶Park Assist System
¹²⁷Park Assist Camera

« Andurite väljad külgedel

Hoiatussignaalid olenevad auto plaanitud teekonnast. Rooli keeramisel võidakse seega anda hoiatus ka diagonaalselt auto ees või taga, mitte ainult otse auto ees või taga olevate takistuste kohta.

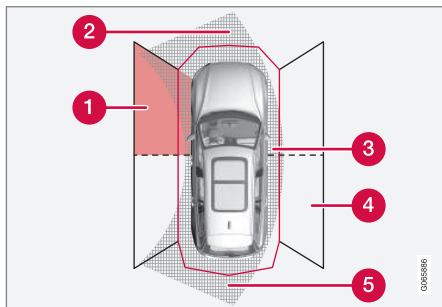

Parkimisanduri sektorid, kus takistusi tuvastatakse.

- 1 Vasakpoolne esianduri väli
- 2 Takistuste andur auto edaspidise plaanitud teekonna korral – oleneb rooli nurgast
- 3 PUNASE väljaga sektor ja intensiivselt pulseeriv toon
- 4 Parempoolne tagaanduri väli
- 5 Takistuste andur auto tagurpidi plaanitud teekonna korral – oleneb rooli nurgast

Külgmiste väljade värv muutub takistuseni jäänud vahemaa vähenedes oranžist punaseks

Küljeväljade värvid	Distants meetrites (jalgades)
Kollane	0,25–0,9 (0,8–3,0)
Punane	0–0,25 (0–0,8)

PUNASTE anduriväljade korral muutub helisignaali pulseerivast intensiivselt pulseerivaks.

Sellega seotud teave

- Parkimisabi* (lk. 393)
- Parkimisabi kaamera* (lk. 398)
- Parkimiskaamera asukohad ja jälgimisala* (lk. 399)
- Kaamera ja radariüksuse piirangud (lk. 426)

Parkimiskaamera aktiveerimine

Parkimisabi kaamera (PAC¹²⁸) aktiveeritakse automaatselt tagurpidikäigu valimisel. Samuti saab selle keskekraani funktsiooninuppudega käsitsi sisse lülitada.

Kaameravaade tagurdamisel

Kui viimati kasutatud kaameravaade oli 360° vaade või üks külgvaadetest, kuvab ekraan tagurpidikäigu valimisel 360° vaate, vastasel juhul kuvatakse tahavaade.

Kaameravaade kaamera käsitsi aktiveerimisel



Parkimiskaamera aktiveerimiseks vajutage keskekraani funktsioonivaates seda nuppu.

Alguses kuvab ekraan viimati kasutatud kaameravaate.

Kuid pärast mootori iga käivitamist asendub eelnevalt kuvatud külgvaade 360° vaatega ja eelnevalt kuvatud suumitud tahavaade tahavaatega.

- Nupu ROHELINE märgutuli – funktsioon on sisse lülitatud.
- Nupu HALL märgutuli – funktsioon on välja lülitatud.

¹²⁸Park Assist Camera

Kaamera automaatne väljalülitamine

Esivaade kustub alates kiirusest 25 km/h (16 mph), et vältida juhi tähelepanu kõrvalejuhtimist. Kui kiirus väheneb 1 minuti jooksul kiiruseni 22 km/h (14 mph), taasaktiveerub esivaade automaatselt tingimusel, et kiirus pole olnud suurem kui 50 km/h (31 mph).



Muude kaamerate vaated lülituvad välja kiirusel 15 km/h (9 mph) ja taasaktiveerimist ei toimu.

Sellega seotud teave

- Parkimisabi kaamera* (lk. 398)
- Parkimisabi piirangud (lk. 395)
- Kaamera ja radariüksuse piirangud (lk. 426)

Parkimisabikaamera sümbolid ja teated

Parkimisabikaamera (PAC¹²⁹) tähiseid ja teateid saab kuvada juhiekraanil ja/või keskekraanil. Allpool on toodud mõned näited.

Tähis	Teade	Spetsifikatsioon
		Tagurdusandurid on deaktiveeritud , seega helisignaale ei kosta ja takistusi/esemeid ei kuvata.
		Kaamera on välja lülitatud.
	Parkimisabi süsteem Andurid blokeeritud, vajavad puhastamist	Üks või mitu funktsiooni andurit on blokeeritud, kontrollige ja parandage esimesel võimalusel.
	Parkimisabi süsteem Pole saadaval Vajab hooldust	Süsteem ei tööta korrapäraselt. Võtke ühendust teenindusega ^A .

^A Soovitatav on kasutada volitatud Volvo teenindust.

¹²⁹Park Assist Camera

Tekstteate kustutamiseks vajutage lühidalt rooli parempoolse klahvistiku keskel olevat klahvi .

Kui teade ei kao, võtke ühendust teenindusega^A.

Sellega seotud teave

- Parkimisabi kaamera* (lk. 398)
- Kaamera ja radariüksuse piirangud (lk. 426)

Aktiivne parkimisabi*

Park Assist Pilot (PAP¹³⁰) aitab juhil autot parkimise ajal manööverdada. See funktsioon võib ka aidata paralleelselt parkimiskohalt välja sõites roolida.

Funktsioon kontrollib kõigepealt, kas ruumi on piisavalt, ja aitab seejärel juhil auto parkimiskohale roolida.

Keskekraan kuvab sümbolite, graafika ja teksti abil toimingud, mida teha ning annab teada, millal neid täpselt teha tuleb.

HOIATUS

- Funktsioon on abivahend, mis lihtsustab sõitmist ja suurendab ohutust, kuid ei pruugi kõigis liiklus-, ilmastiku- ja teeoludes toimida.
- Soovitatav on kõik selle funktsiooniga seotud kasutusjuhendi jaotised läbi lugeda, et viia end kurssi funktsiooni piirangutega ja saada teada, millest peaks enne süsteemi kasutamist teadlik olema.
- Juhiabisüsteemid ei vabasta juhti kohustusest olla valvas ja tähelepanelik. Juht vastutab alati ohutu sõidu, sobiva sõidukiiruse ja piisava vahemaa hoidmise eest teistest sõidukitest ning peab alati järgima kehtivaid liikluseeskirju.

- Aktiivse parkimisabi teated* (lk. 416)

Sellega seotud teave

- Driver support system (lk. 298)
- Funktsiooni Park Assist Pilot parkimisvalikud* (lk. 409)
- Aktiivse parkimisabi* kasutamine (lk. 410)
- Paralleelselt parkimiskohalt väljumine funktsiooniga Park Assist Pilot* (lk. 413)
- Aktiivse parkimisabi piirangud* (lk. 413)

¹³⁰Park Assist Pilot

Funktsiooni Park Assist Pilot parkimisvalikud*

Funktsiooni Park Assist Pilot (PAP¹³¹) saab kasutada nii paralleelseks kui ka ristparkimiseks.

Paralleelne parkimine

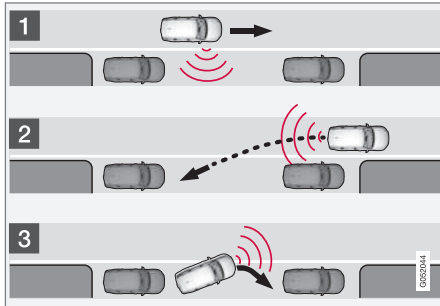

Paralleelse parkimise põhimõte

Funktsioon pargib auto järgmiste etappidena.

1. Parkimiskoht on tuvastatud ja mõõdetud.
2. Auto juhitakse tagurdamisel parkimiskohta.
3. Auto juhitakse parkimiskohale ette-/tahapoole manööverdamisega.

Funktsioon **Parkimiskohalt väljumine** aitab ka paralleelselt pargitud autol parkimiskohalt lahkuda.

Ristparkimine

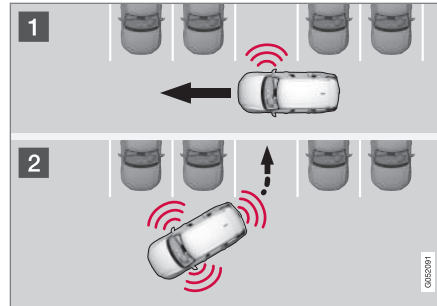

Ristparkimise tööpõhimõte.

Funktsioon pargib auto järgmiste etappidena.

1. Parkimiskoht on tuvastatud ja mõõdetud.
2. Auto juhitakse tagurdamisel parkimiskohta ning manööverdatakse edasi/tagurpidi sõites.

i TÄHELEPANU

Parkimiskohalt lahkudes toimib funktsioon **Parkimiskohalt väljumine** üksnes paralleelse parkimise korral – mitte parkimistas- kus parkimisel.

Sellega seotud teave

- Aktiivne parkimisabi* (lk. 408)
- Paralleelselt parkimiskohalt väljumine funktsiooniga Park Assist Pilot* (lk. 413)

Aktiivse parkimisabi* kasutamine

Aktiivne parkimisabi (PAP¹³²) aitab sõitjal kolme sammu abil parkida. Samuti aitab funktsioon sõitjal parkimiskohalt lahkuda. See funktsioon mõõdab vahemaad ja rooli autot – juhi ülesanne on

- jälgida auto ümber toimuvat;
- järgida keskekraanil olevaid juhiseid;
- valida käik (tagurpidi/otse) – käiguvahe- tuse vajadusest antakse märku helisignaali- ga;
- valida ja hoida ohutut kiirust;
- pidurdada ja peatuda.

Erinevate sammude ajal kuvatakse keskekraanil sümbolid, graafika ja/või tekst.

Funktsiooni saab aktiveerida siis, kui mootor on käivitatud ja järgmised tingimused on täi- detud.

- Autole ei ole kinnitatud järeilhaagist
- Sõidukiirus on alla 30 km/h (20 miili/h).

i TÄHELEPANU

Kui funktsioon otsib parkimiskohta, peaks auto ja parkimiskohtade vahemaa olema 0,5-1,5 m (1,6–5,0 jalga).

Parkimine aktiivse parkimisabi funktsiooniga Park Assist Pilot

Funktsioon pargib auto järgmiste etappidena.

1. Parkimiskoht on tuvastatud ja mõõdetud.
2. Auto juhitakse tagurdamisel parkimis- kohta.
3. Auto paigutatakse parkimiskohta – süs- teem võib juhil paluda käiku vahetada ja pidurdada.

Parkimiskohtade leidmine ja mõõtmine



Funktsiooni saab aktiveerida keskekraani funktsioonivaates.

Juurdepäras on võimalik ka kaamerakuvadel.

- Nupu ROHELINE märgutuli – funktsioon on sisse lülitatud.
- Nupu HALL märgutuli – funktsioon on välja lülitatud.

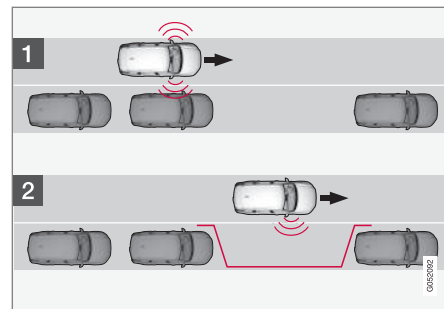

Otsimise põhimõte enne paralleelset parkimist.

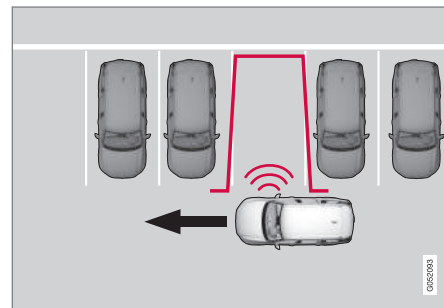

Otsimise põhimõte enne ristparkimist.

Paralleelse parkimise korral ei tohi ületada kiirust 30 km/h (20 mph) ning ristparkimise puhul 20 km/h (12 mph).

¹³²Park Assist Pilot

1. Puudutage funktsiooni- või kaameravaatel nuppu **Pargi**.
 - > Funktsioon otsib parkimiskohta ja kontrollib, kas see on piisavalt suur.
2. Olge valmis autot peatama, kui keskekraanil kuvatakse sümbol ja sõnum, et sobiv parkimiskoht on leitud.
 - > Kuvatakse hüpinkaken.
3. Valige **Paralleelparkimine** või **Risti parkimine** ning seejärel valige tagasikäik.

i TÄHELEPANU

Funktsioon otsib lähedusest parkimiskohta, kuvab juhised ja suunab auto parkimiskohale kaassõitja tänavapoleel. Kuid vajaduse korral võib auto parkida ka juhipoolsele tänavapoleele.

- Aktiveerige juhipoolne suunatuli – seejärel otsib süsteem sellelt auto poolelt parkimiskohta.

Parkimiskohta tagurdamine

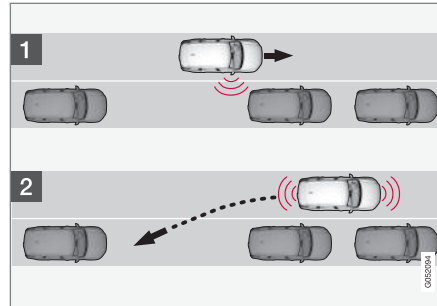

Tagurdamise põhimõte paralleelsel parkimisel.

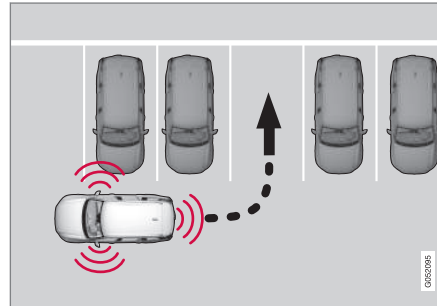

Tagurdamise põhimõte ristparkimisel.

1. Kontrollige, kas ala auto taga on vaba, seejärel lülitage sisse tagurpidikäik.

2. Tagurdage aeglaselt ja ettevaatlikult, ilma rooliratast puudutamata ning mitte suurema kiirusega kui 7 km/h (4 mph).
3. Olge valmis autot peatama, kui keskekraanil kuvatakse vastav sümbol ja sõnum.

i TÄHELEPANU

- Kui funktsioon on aktiveeritud, hoidke käed roolist eemal.
- Veenduge, et rool saab vabalt liikuda ega ole takistatud.
- Optimaalsete tulemuste saavutamiseks - oodake, kuni rool on end pööranud, enne kui alustate edasi/tagasi sõitmist.

« Auto paigutamine parkimiskohale

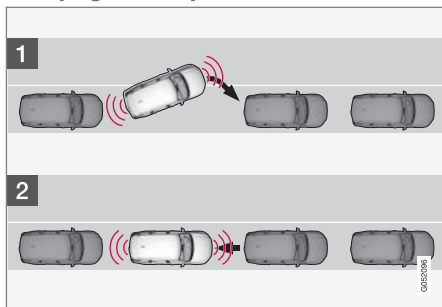

Paigutamise põhimõte paralleelsel parkimisel.

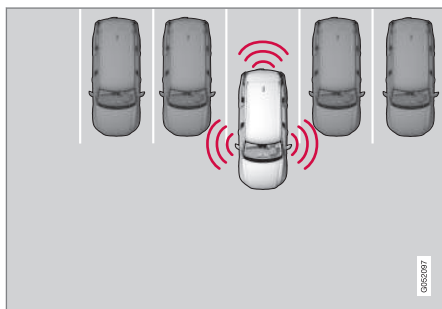

Paigutamise põhimõte ristparkimisel.

1. Viige käigukang süsteemi juhiste järgi käiguasendisse, oodake, kuni rooli saab keerata, ja sõitke aeglaselt edasi.
2. Olge valmis autot peatama, kui keskekraanil kuvatakse vastav sümbol ja sõnum.
3. Valige tagasikäik ja sõitke aeglaselt taga- poole.
4. Olge valmis autot pidurdama, kui keskekraanil kuvatakse vastav sümbol ja sõnum.

Kui auto on pargitud, lülitub funktsioon automaatselt välja ning kuvatakse vastavad joonised ja tekst. Juhil võib osutada vajalikuks asendit parandada. Ainult juht saab kindlaks määrata, kas auto on õigesti pargitud.

! TÄHTIS TEAVE

Kui aktiivne parkimisabi (PAP¹³³) kasutab andureid, on hoiatusvahemaa lühem võrreldes sellega, kui andureid kasutab parkimisabi.

Automaatpidurdus parkimisel

Kui parkimisandurid tuvastavad parkimisel kavandatud teel auto eest või taga sõiduki või jalakäija, pidurdub auto automaatselt seisma.

Seejärel kuvatakse juhiekraanil hüipikteade, kus juht saab valida parkismanöövri tühista-

mise, koputades valikut **Tühista**, või parkimise jätkamiseks koputada valikut **Jätka**.

Pärast valiku **Jätka** valimist tehke järgmist.

- Kontrollige, kas auto ümber on vaba ruumi ja järgige juhiekraanil kuvatavaid juhiseid.

Jätkamiseks – Kiirendage objektist ettevaatlikult eemale.

Sellega seotud teave

- Aktiivne parkimisabi* (lk. 408)
- Aktiivse parkimisabi piirangud* (lk. 413)

¹³³Park Assist Pilot

Paralleelselt parkimiskohalt väljumine funktsiooniga Park Assist Pilot*

Funktsioon Parkimiskohalt väljumine aitab juhil parkimiskohalt lahkuda, kui auto on pargitud paralleelselt.

i TÄHELEPANU

Parkimiskohalt lahkudes toimib funktsioon **Parkimiskohalt väljumine** üksnes paralleelse parkimise korral – mitte parkimistas-parkimisel.



Funktsioon **Parkimiskohalt väljumine** aktiveeritakse keskekraani funktsioonivaatel või kaameravaatel.

- Nupu ROHELINE märgutuli – funktsioon on sisse lülitatud.
 - Nupu HALL märgutuli – funktsioon on välja lülitatud.
1. Puudutage funktsiooni- või kaameravaatel nuppu **Parkimiskohalt väljumine**.
 2. Kasutage suunatulesid, et näidata parkimiskohalt väljumise suund.

3. Olge valmis autot peatama, kui keskekraanil kuvatakse vastav sümbol ja sõnum – järgige juhiseid samal viisil, nagu parkimise ajal.

Pidage meeles, et rool võib tagasi "hüpata", kui funktsioon on lõpetatud. Võimalik, et juht peab seejärel parkimiskohalt lahkumiseks rooli tagasi maksimaalsesse rooliasendisse asetama.

Juhul kui funktsioon leiab, et juht saab parkimiskohalt lahkuda ilma liigse manööverdamiseta, siis lõpetatakse funktsiooni tegevus isegi siis, kui juht arvab, et auto on endiselt pargitud.

Sellega seotud teave

- Aktiivne parkimisabi* (lk. 408)
- Aktiivse parkimisabi piirangud* (lk. 413)

Aktiivse parkimisabi piirangud*

Aktiivse parkimisabi PAP¹³⁴ funktsioon ei suuda igas olukorras kõike tuvastada ja võib seetõttu toimida piiratud.

Juht peab olema teadlik järgmistest aktiivse parkimisabi piirangutest.

! HOIATUS

- Kaamera parkimisanduritel on pimealad, kus olemaid takistusi ei tuvastata.
- Olge eriti ettevaatlik, kui auto lähedal on inimesi ja loomi.
- Pidage meeles, et parkimisel võib auto esiosa liikuda vastutuleva liikluse suunas.

! TÄHTIS TEAVE

Parkismanöövri arvutustes ei võeta arvesse objekte, mis asuvad anduri tuvas-tusalast kõrgemal. Seetõttu võib funktsioon põhjustada auto sisenemise parkimisalasse liiga vara – sel põhjusel tuleb selliseid parkimisalasid vältida.

¹³⁴Park Assist Pilot

◀◀ **Parkimine on katkestatud**

Parkimisjada katkestatakse järgmistel juhtudel:

- kui juht puudutab rooliratast
- sõiduki liiga suure liikumiskiiruse korral – üle 7 km/h (4 mph)
- kui juht vajutab keskekraanil **Tühista**
- ABS-i või elektroonilise stabiilsuskontrolli rakendumisel, näiteks kui ratas kaotab märjal teel haakumise
- kiirustundliku roolimistakistuse servomootor töötab vähendatud võimsusega, nt jahutamine ülekuumenemise korral.
- Kui parkimisandurid tuvastavad parkimisel kavandatud teel auto eest või taga sõiduki või jalakäija, pidurdub auto automaatselt seisma.

Võimaluse korral teavitatakse juhti parkimise katkestamise põhjusest keskekraanil.

! TÄHTIS TEAVE
Teatavatel juhtudel ei suuda funktsioon parkimiskohti leida – selle üks põhjus võib olla, et andureid häirivad välised heliallikad, mille ultrahelisagedus on sama, mida kasutab ka süsteem. Sellised allikad võivad näiteks olla helisignaalid, märjad rehvid asfaldil, pneumopidurid ja mootorrataste müra vms.

i TÄHELEPANU
Andureid kattev pori, jää ja lumi vähendab nende funktsiooni ja võib mõõtmist takistada.

Juhi vastutus

Juht peab võtma arvesse, et see funktsioon on vaid abisüsteem – mitte eksimatu ja täisautomaatne funktsioon. Seega peab juht olema valmis automaatse parkimise peatama.

Parkimise ajal peab silmas pidama ka muid asjaolusid, näiteks:

- Juht peab alati määrama kindlaks, kas funktsiooni valitud koht sobib parkimiseks.
- Ärge kasutage funktsiooni, kui on paigaldatud lumeketid või varuratas.

- Ärge kasutage funktsiooni, kui autole laaditud objektid ulatuvad autost välja.
- Tugevas lume- või vihmasesajus võib süsteem parkimiskohta valesti mõõta.
- Parkimiskoha otsimisel ja mõõtmisel ei pruugi funktsioon märgata sügaval parkimiskohal olevaid esemeid.
- Parkimiskohad kitsal tänaval ei pruugi sobida, sest manööverruumi on liiga vähe.
- Kasutage heakskiidetud rehve¹³⁵ õige rehvirõhuga, sest see mõjutab funktsiooni võimet autot parkida.
- Funktsioon võtab aluseks pargitud sõidukite praeguse asukoha – kui need on halvasti pargitud, on oht kahjustada auto rehve ja velgi vastu äärekive.
- Kui parkimistaskus on mõni auto teistest rohkem väljaspool, siis võidakse parkimiskohad vahele jätta või neid valesti pakkuada.
- Funktsioon on ette nähtud parkimiseks sirgetel tänavatel, mitte järskudes kurvides. Seetõttu tuleb veenduda, et sõiduk paikneks funktsiooniga võimaliku parkimiskoha mõõtmise ajal parkimiskohaga paralleelselt.

¹³⁵„Ettenähtud rehvid“ tähendavad samatüübilisi ja samadega mõõtudega rehve, mis on autole tehase poolt paigaldatud.

Sellega seotud teave

- Aktiivne parkimisabi* (lk. 408)
- Kiirusest olenev juhtajami koormusjõud (lk. 298)
- Kaamera ja radariüksuse piirangud (lk. 426)

Aktiivse parkimisabi teated*

Aktiivse parkimisabi PAP¹³⁶ sümboleid ja teateid saab kuvada juhiekraanil ja/või keskekraanil. Allpool on toodud mõned näited.

Teade	Spetsifikatsioon
Parkimisabi süsteem Andurid blokeeritud, vajavad puhastamist	Üks või mitu funktsiooni andurit on blokeeritud, kontrollige ja parandage esimesel võimalusel.
Parkimisabi süsteem Pole saadaval Vajab hooldust	Süsteem ei tööta korrapäraselt. Võtke ühendust teenindusega ^A .

^A Soovitav on kasutada volitatud Volvo teenindust.

Tekstteate kustutamiseks vajutage lühidalt rooli parempoolse klahvistiku keskel olevat klahvi .

Kui teade ei kao, võtke ühendust teenindusega^A.

Sellega seotud teave

- Aktiivne parkimisabi* (lk. 408)
- Aktiivse parkimisabi piirangud* (lk. 413)

¹³⁶Park Assist Pilot

Radariüksus

Radarandurit kasutatakse erinevate juhti abistavate süsteemide poolt ning selle ülesandeks on teiste sõidukite märkamine.



Radariüksuse asukoht

Radarit kasutatakse järgmisteks funktsioonideks:

- Pikivahe hoiatus*
- Adaptiivne püsikiirushoidik*
- Pilot Assist*
- Sõidurajaabi
- City Safety
- Roolimisabi kokkupõrkeohu korral



Radari modifitseerimine võib muuta selle kasutamise ebaseaduslikuks.

Sellega seotud teave

- Driver support system (lk. 298)
- Kaamera ja radariüksuse piirangud (lk. 426)
- Kaamera- ja radariüksuse soovituslik hooldus (lk. 429)
- Radariseadmete tüübikinnitus (lk. 418)



Radariseadmete tüübikinnitus

Siit leiate auto radariseadme tüübikinnituse kohanduva kiirushoidiku jaoks* (ACC¹³⁷), Pilot Assist* ja BLIS¹³⁸.

Turg	ACC & PA	BLIS	Tähis	Tüübikinnitus
Botswana		✓		
Brasiilia	✓			<p>Este equipamento opera em caráter secundário, isto é, não tem direito à proteção contra interferência prejudicial, mesmo de estações do mesmo tipo, e não pode causar interferência a sistemas operando em caráter primário.</p> <p>Modelo: L2C0054TR 4122-14-8645 EAN: (01)07897843840855</p>
		✓		<p>Este equipamento não tem direito à proteção contra interferência prejudicial e não pode causar interferência em sistemas devidamente autorizados.</p> <p>03563-17-05364</p>

¹³⁷Adaptive Cruise Control

¹³⁸Blind Spot Information



Turg	ACC & PA	BLIS	Tähis	Tüübikinnitus
Euroopa	✓			<p>Hereby, Delphi Electronics and Safety declares that L2C0054TR / L2C0055TR are in compliance with the essential requirements and other relevant provisions of Directive 2014/53/EU (RED). The original declaration of conformity can be accessed at the following link www.delphi.com/automotive-homologation.</p> <p>Frequency Band: 76GHz – 77GHz</p> <p>Maximum Output Power: 55dBm EIRP</p> <p>The Declaration of Conformity may be consulted at Delphi Electronics & Safety / 2151 E. Lincoln Road / Kokomo, Indiana 46902 USA</p>
		✓		<p>Hereby, Hella KgaA Hueck & Co. Declares that the radio equipment type RS4 is in compliance with Directive 2014/53/EU.</p> <p>The full text of the EU declaration of conformity is available at the following internet address: www.hella.com/vcc.</p> <p>Technical information: Frequency range: 24.05 ... 24.25 GHz Transmission power: 20 dBm (maximum) EIRP</p> <p>Manufacturer and Address: Manufacturer: Hella KGaA Hueck & Co. Address: Rixbecker Straße 75, 59552 Lippstadt, Germany</p>
Araabia Ühendiraadid (UAE)	✓			<p>Registered No: ER37536/15</p> <p>Dealer No: DA37380/15</p>
		✓		<p>Registered No: ER53878/17</p> <p>Dealer No: DA44932/15</p>
Ghana		✓		NCA Approved: 1R3-1M-7E1-0B7



Turg	ACC & PA	BLIS	Tähis	Tüübikinnitus
Indoneesia	✓			37295/POSTEL/2014 4927
		✓		Certificate number: 50459/SDPPI/2017 Country of origin Germany Certificate number: 53578/SDPPI/2017 Country of origin China PLG ID: 6051
Jamaica		✓		This product contains a Type Approved Module by Jamaica: SMA – “RS4”.
Jordaania	✓			Type Approval No.: TRC/LPD/2014/255 Equipment Type: Low Power Device (LPD)
		✓		Type Approval No.: TRC/LPD/2017/63 Equipment Type: Low Power Device (LPD)
Malaisia		✓		CID F 15000578
Maroko	✓			AGREE PAR L'ANRT MAROC NUMÉRO D'AGRÉMENT: MR 9929 ANRT 2014 DATE D'AGRÉMENT: 26/12/2014

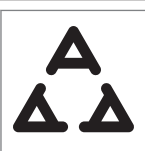

Turg	ACC & PA	BLIS	Tähis	Tüübikinnitus
Mehhiko	✓			IFETEL: RLVDEL215-0299
		✓		Radar de corto alcance RS4 Hella KGaA Hueck & Co IFETEL: RLVHERS17-0286 La operación de este equipo esta sujeta a las siguientes dos condiciones: (1) es posible que este equipo o dispositivo no cause interferencia perjudicial y (2) este equipo o dispositivo debe aceptar cualquier interferencia, incluyendo la que pueda causar su operación no deseada.
Moldova	✓	✓		
Nigeria		✓		Connection and use of this communications equipment is permitted by the Nigerian Communications Commission.
Omaan		✓		

«



Turg	ACC & PA	BLIS	Tähis	Tüübikinnitus
Venemaa		✓		
Serbia	✓			IO11 14
		✓		IO11 17
Singapur	✓			DA 105753
		✓		DA 103238
Lõuna-Aafrika	✓			TA-2014/1824
		✓		TA-2016/3407

Turg	ACC & PA	BLIS	Tähis	Tüübikinnitus
Lõuna-Korea	✓			Certification No. MSIP-CMI- DPH-L2C0054TR
		✓		R-CMM-HLA-RS4 이 기기는 업무용(A급) 전자파 적합기기로서 판매자 또는 사용자는 이 점을 주의하시기 바라며, 가정외의 지역에서 사용 하는 것을 목적으로 합니다
Taiwan	✓			CCAB15LP0560T3
		✓		CCAB17LP0470T5 警語 經型式認證合格之低功率射頻電機，非經許可，公司、商號或使用者均不得擅自變更頻率、加大功率或變更原設計之特性及功能。低功率射頻電機之使用不得影響飛航安全及干擾合法通信；經發現有干擾現象時，應立即停用，並改善至無干擾時方得繼續使用。前項合法通信，指依電信法規定作業之無線電通信。低功率射頻電機須忍受合法通信或工業、科學及醫療用電波輻射性電機設備之干擾
Tai		✓		เครื่องโทรคมนาคมและอุปกรณ์นี้ มีความสอดคล้องตามมาตรฐานหรือข้อกำหนดของ กสทช. เครื่องวิทยุคมนาคมนี้ มีระดับการแผ่คลื่นแม่เหล็กไฟฟ้าสอดคล้องตามมาตรฐานความปลอดภัยต่อสุขภาพของมนุษย์จากการใช้เครื่องวิทยุคมนาคมที่คณะกรรมการกิจการโทรคมนาคมแห่งชาติประกาศกำหนด



Turg	ACC & PA	BLIS	Tähis	Tüübikinnitus
Ukraina	✓			<p>Delphi цім стверджує, що обладнання RACAM/SRR2 відповідає вимогам Про затвердження Технічного регламенту радіообладнання і телекомунікаційного кінцевого (термінального) обладнання (Постанова КМУ № 679 від 24 червня 2009 р.) Декларація відповідності знаходиться на сайті Delphi за адресою: Delphi.</p> <p>Частотний діапазон: 24,05 – 24,25 ГГц</p> <p>Потужність передачі: 20 дБм (макс.) EIRP</p>
		✓		<p>Цим HELLA GmbH & Co. KGaA заявляє, що радіотехнічне обладнання типу RS4 відповідає Технічному регламенту радіотехнічного обладнання та Директиві 2014/53/ЄС. Повний текст декларації про відповідність доступний за адресою: www.hella.com/vcc</p> <p>Частотний діапазон: 24,05 – 24,25 ГГц</p> <p>Потужність передачі: 20 дБм (макс.) EIRP</p>
Vietnam		✓		
Sambia		✓		

Raadioseadme tüübikinnitus

Turg	Tähis	Tüübikinnitus
Euroopa		Volvo Cars kinnitab käesolevaga, et kõik raadioseadmed vastavad direktiivi 2014/53/EL olulistele nõuetele ja muudele asjakohastele sätetele.
Jaapan		R 204-750001 This device is granted pursuant to the Japanese Radio Law and the Japanese Telecommunications Business Law. This device should not be modified (otherwise the granted designation number will become invalid).

Üksikasjalikku teavet tüübikinnituse kohta leiate aadressilt volvocars.com/support.

Sellega seotud teave

- Radariüksus (lk. 417)
- Kohanduv kiirusehoidik* (lk. 322)
- Pilot Assist* (lk. 332)
- BLIS* (lk. 380)

Kaamera

Kaamerat kasutatakse mitmete juhiabi süsteemide jaoks ning selle ülesanneteks on näiteks sõiduradade ja liiklusmärkide tuvastamine.



Kaameraüksuse asukoht

Kaamerat kasutatakse järgmisteks funktsioonideks:

- Adaptiivne püsikiirushoidik*
- Pilot Assist*
- Sõiduraja hoidmise abifunktsioon*
- Roolimisabi kokkupõrkeohu korral
- City Safety
- Driver Alert Control*
- Liiklusmärkide teave*
- Aktiivsed kaugtuled *
- Parkimisabi*

Sellega seotud teave

- Driver support system (lk. 298)
- Kaamera ja radariüksuse piirangud (lk. 426)
- Kaamera- ja radariüksuse soovituslik hooldus (lk. 429)

Kaamera ja radariüksuse piirangud

Kaamerale ja radariüksusele on teatud piirangud, mis omakorda piiravad neid funktsioone, mis üksust kasutavad. Juht peab olema teadlik järgmistest piirangutest.

Tavapiirangud kaamerale ja radarile

Blokeeritud üksus



Märgitud piirkonda tuleb regulaarselt puhastada ja seda ei tohi kleebiste, kile ja muude esemetega kinni katta.

Kaameraüksus on asetatud koos radarüksusega auto esiklaasi ülemise osa sisse.

Ärge asetage, kleepige ega kinnitage midagi tuuleklaasi ette või taha ega kaamera või radariüksuse ette või ümber – see võib kaamera ja radariüksuse funktsioone häirida. Selle tulemuseks võib olla funktsioonide väljalülitumine, töövõime vähenemine või vale reageering.

Kõrge temperatuur

Kaamera- ja radariüksuse võib väga kõrge temperatuuri juures ajutiselt about 15 minuter välja lülitada. Üksuse elektroonikaseadmete kaitsmiseks tuleks seda teha pärast mootori käivitamist. Kaamera- ja radariüksus lülituvad automaatselt uuesti sisse siis, kui temperatuur on piisavalt alanenud.

Kahjustatud esiklaas

i TÄHELEPANU

Vahetamata jätmine võib halvendada kaamerat ja radarit kasutavate juhi abisüsteemide tööd. Selle tulemuseks võib olla funktsioonide väljalülitumine, töövõime vähenemine või vale reageering.

Pöörake tähelepanu ka järgmisele teabele, et vähendada radariüksust kasutava juhiabisüsteemi vale toimimist.

- Kui kaamera ja radariüksuse objektiviide ees on tuuleklaasil kriimustus, pragu või kivitäke suurusega vähemalt u. 0,5 × 3,0 mm (0,02 × 0,12 tolli) tuleb tuuleklaasi asendamiseks võtta ühendust remonditöökojaga¹³⁹.
- Volvo **ei** soovita kaamera ja radariüksuse ette jäävate tuuleklaasi pragude, kriimustuste ja kivitäkete parandamist – selle asemel tuleks terve tuuleklaas välja vahetada.

- Enne tuuleklaasi asendamist võtke ühendust remonditöökojaga¹³⁹ ja veenduge, et paigaldamiseks tellitakse õige tuuleklaas.
- Tuuleklaasi asendamisel tuleb paigaldada sama tüüpi tuuleklaasipuhastid või Volvo heakskiiduga tuuleklaasipuhastid.
- Tuuleklaasi asendamisel tuleb kaamerat ja radariüksust töökojas uuesti kalibreerida¹³⁹, et tagada kõigi kaamera ja radari-põhiste süsteemide tõrgeteta töö.

Täiendavad piirangud radarile

Liikumiskilrus

Kui eessõitja kiirus erineb teie auto kiirusest märkimisväärselt, siis väheneb oluliselt radariüksuse võime eessõitjat tuvastada.

Piiratud vaateväli

Radartil on piiratud vaateväli. Mõnes olukorras teist sõidukit ei tuvastata või tuvastatakse eeldust hiljem.

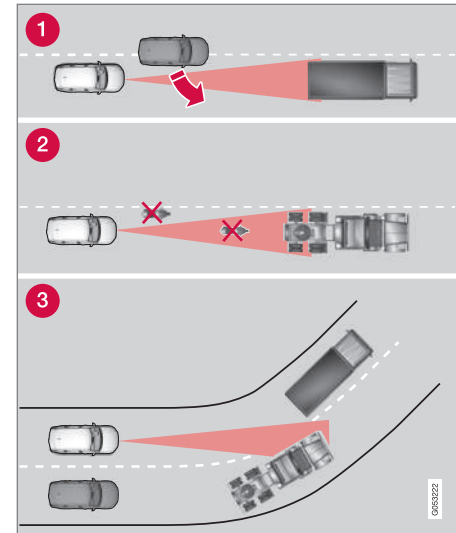

Radari vaateväli

- 1 Mõnikord ei suuda radar avastada väga lähedal olevaid sõidukeid, nt auto ja eesoleva sõiduki vahele sõitvat sõidukit.
- 2 Väikeseid sõidukeid, nt mootorrattaid, ega sõidukeid, mis ei sõida sõiduraja keskel, võidakse mitte avastada.
- 3 Kurvides võib radar avastada plaanitust erineva sõiduki või kaotada avastatud sõiduki silmist.

¹³⁹Soovitav on kasutada volitatud Volvo teenindust.

◀ **Madalad haagised**

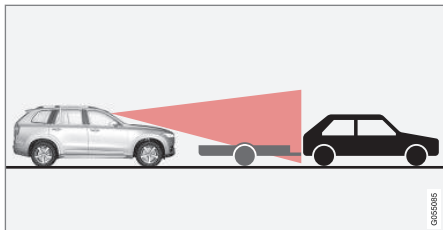

Radari varju jäävad madalad haagised

Madala haagise tuvastamine võib olla raske või ei pruugi üldse õnnestuda – seetõttu peab juht kohanduva püsikiirushoidja* või funktsiooni Pilot Assist* kasutamisel olema madala haagise taga sõites eriti ettevaatlik.

Täiendavad piirangud kaamera jaoks

Piiratud nähtavus

Kaamera on nagu inimsilmi oma tegevuses piiratud, nt võib see halvemini näha tugevas lume- või vihasajus, tihedas udus või tugevates liivatormides ja lumetuisus. Sellistes tingimustes võivad kaamerast sõltuvate süsteemide funktsioonid töötada suurte piirangutega või ajutiselt välja lülituda.

Tugev vastutulev valgus, sõiduteel tekkiv peegeldus, teepinnal olev lumi või jää, porine tee või ebaselge teemärgistus võivad kaamera funktsioneerimist sõidutee jälgimisel ning jalakäijate, jalgratturite, ulukite ja teiste sõidukite tuvastamisel oluliselt vähendada.

Täiendavad piirangud parkimisabi kaamera* jaoks

Pimedad alad

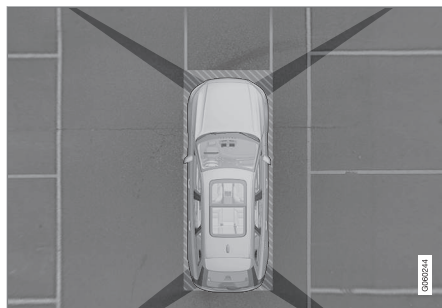

Kaamerate vaateväljade vahele jäävad nn pimenurgad.

Parkimisabi kaamera 360°* vaateväljas võivad objektid/takistused "kaduda" individuaalsete kaamerate vaateväljade vahelisse alasse.

⚠ HOIATUS

Pöörake tähelepanu võimalusele, et isegi kui tundub, et varjatud on ainult võrdlemisi väike osa pildist, võib peidus olla võrdlemisi suur osa. Seetõttu võib takistus jääda märkamata, kuni auto on sellele väga lähedal.

Valgustingimused

Kaamerapilti reguleeritakse automaatselt vastavalt valgustingimustele. Seetõttu võib pildi

eredus ja kvaliteet veidi erineda. Vähene valgus võib pildikvaliteeti halvendada.

i TÄHELEPANU

Rattahoidik või muu auto tagaosale paigaldatud tarvik võib takistada kaamera vaadet.

Sellega seotud teave

- Kaamera (lk. 426)
- Radariüksus (lk. 417)
- Kaamera- ja radariüksuse soovituslik hoolitus (lk. 429)
- Parkimisabi kaamera* (lk. 398)
- Volvo Carsi tugisait (lk. 23)

Kaamera- ja radariüksuse soovituslik hooldus

Kaamera- ja radariüksuste korrapäraseks töötamiseks peavad need olema mustusest, jääst ja lumest puhtad ning neid tuleks regulaarselt vee ja autošampooniga pesta.

i TÄHELEPANU

Andureid kattev mustus, jää ja lumi võivad põhjustada valesid hoiatussignaale, piiratud töövõimet või mittetoimimist.

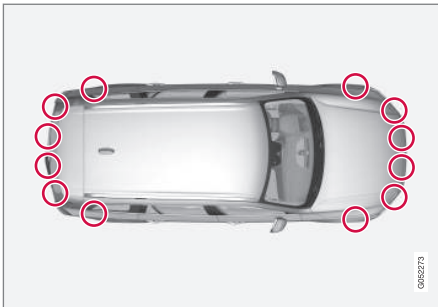

Parkimisandurite asukohad

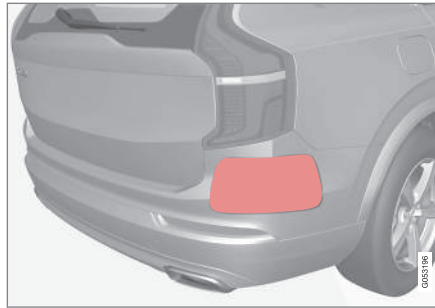

Tagumiste radariüksuste asukoht. Hoidke näidatud pind puhtana nii auto vasakul kui ka paremal küljel.

- Parima võimaliku funktsionaalsuse tagamiseks tuleb andurite ees olev ala puhtana hoida.
- Ärge kinnitage andurite piirkonda esemeid, teipi ega silte.
- Puhasta kaameraobjektive regulaarselt leige vee ja autošampooniga - väldi objektiviide kraapimist.

i TÄHTIS TEAVE

Juhiabisüsteemi sisemisi komponente võib hooldada ainult teeninduses, soovitame pöörduda volitatud Volvo teenindusse.

Sellega seotud teave

- Kaamera (lk. 426)
- Radariüksus (lk. 417)
- Kaamera ja radariüksuse piirangud (lk. 426)
- Parkimisabi kaamera* (lk. 398)

Kaamera ja radariseadme tähised ja teated

Allpool on esitatud mõned näited juhiekraanil kuvatavatest teadetest ja tähistest, mis puudutavad kaamerat ja radariseadet.

Andur blokeeritud



Kui juhiekraanil kuvatakse see tähis ja teade **Tuuleklaasi andur Andur blokeeritud, vt kasutusjuhendit**, tähendab see, et kaamera- ja radariüksus ei suuda tuvastada auto ees teisi sõidukeid, jalgrattureid, jalakäijaid ega suuri loomi ning auto kaamera- ja radaripõhised funktsioonid võivad olla häiritud.

Järgmises tabelis on toodud näited kuvatava teate võimalikest põhjustest koos vastava tegevusega.

Põhjus	Tegevusjuhised
Kaamera ja radarüksuse ees olev tuuleklaasi pind on määrdunud või jää või lumega kaetud.	Puhastage kaamera ja radarüksuse ees olev tuuleklaasi pind mustusest, jääst ja lumest.
Paks udu ja tugev vihm või lumi võivad radarisignaale või kaamera-vaadet blokeerida.	Tegevus puudub. Mõnikord ei tööta üksus tugevas vihmas või lumes.
Teelt pärit vesi või lumi pritsib üles ja blokeerib radarisignaale või kaameravaadet.	Tegevus puudub. Mõnikord ei tööta üksus väga märjal või lumisel teel.
Mustus on tuuleklaasi sisemise poole ja kaamera- ja radariüksuse vahel.	Pöörduge autoteenindusse esiklaasis oleva anduriüksuse puhastamiseks – soovitame volitatud Volvo teenindust.
Tugev vastutulev valgus	Tegevus puudub. Kaameraüksus taaskäivitatakse paremates valgustingimustes automaatselt.

Vigane kaamera



Kui kaamera sektor on pime ja sisaldab seda sümbolit, ei ole kaamera töökorras.

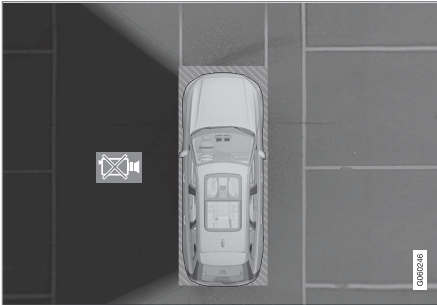

Auto vasakpoolne kaamera ei ole töökorras.

Kaamera pime sektor kuvatakse ka järgmistel juhtudel, aga sellisel juhul **ilma** vigase kaamera sümbolita.

- Uks on lahti
- Tagaluuk on lahti
- Küljepeeglid on sisse tõmmatud.

Tagumine parkimiskaamera

⚠ HOIATUS



Olge tagurdamisel eriti tähelepanelik, kui autoga on ühendatud haagis, jalgrattahoidik või muu sarnane seade ja kuvatud on see sümbol.

See sümbol näitab, et tagumised parkimisandurid on **välja lülitatud** ega hoiata takistuste eest.

Sellega seotud teave

- Kaamera (lk. 426)
- Radariüksus (lk. 417)
- Kaamera ja radariüksuse piirangud (lk. 426)
- Volvo Carsi tugisait (lk. 23)

KÄIVITAMINE JA SÖITMINE

Käivita auto

Auto saab käivitada tunnelkonsoolis oleva käivitusnupuga, kui kaugjuhtimispuult on salongis.



Tunnelkonsoolil paiknev käivitusnupp.

HOIATUS

Enne sõidu alustamist tehke järgmist.

- Kinnitage turvavöö.
- Reguleerige paika iste, rool ja peeglid.
- Veenduge, et piduripedaali saab korralikult alla vajutada.

Kaugjuhtimispuulti ei kasutata füüsiliselt käivitamiseks, sest autol on võtmeta käivitamise tugi (Passive Start).

Auto käivitamiseks toimige järgmiselt.

1. Kaugjuhtpult peab asuma autos. Süsteemiga Passive Start autode puhul peab võtme paikneva salongi esiosas. Võtmeta lukustamise / lukust avamise süsteemiga* autode puhul võib võti paikneda autos suvalises kohas.
2. Hoidke piduripedaali täiesti allavajutatuna¹. Automaatkäigukastiga autode puhul veenduge, et valitud on käik **P** või **N**. Manuaalkäigukastiga autode puhul veenduge, et käigukang oleks neutraalasendis või siduripedaal alla vajutatud.
3. Keerake käivitusnuppu päripäeva ja laske see lahti. Nupp naaseb automaatselt algasendisse.

TÄHELEPANU

Diiselmootoriga auto puhul võib enne käivitamist esineda väike viivitus.

Mootori käivitamisel töötab starter niikaua, kuni mootor käivitub või selle ülekuumenemise kaitse sisse lülitub.

Veateated

Kui juhiekraanil kuvatakse käivitamisel teade **Autovõti puudub**, pange kaugjuhtimispuult

tagavaralugeri kõrvale. Seejärel üritage autot uuesti käivitada.

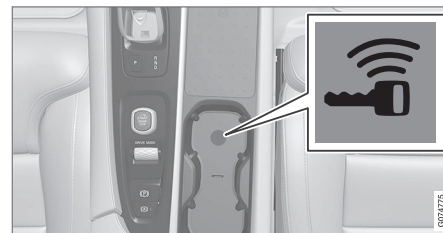

Tagavaralugeri asub kesktunneli konsoolis.

TÄHELEPANU

Kui kaugjuhtpult on asetatud varulugeja juurde, veenduge, et selle läheduses poleks auto võtmeid, metallesemeid või elektroonilisi seadmeid (nt mobiiltelefonid, tahvelarvutid, sülearvutid või laadijad). Kui varulugeja lähedal on mitu võtit, võivad need üksteise töös häiringuid põhjustada.

TÄHTIS TEAVE

Kui mootor 3. käivituskorra peale ei käivitu, oodake enne uuesti käivitamist 3 minutit. Lase akul toibuda – see suurendab käivitusvõimsust.

¹ Kui auto liigub, piisab mootori käivitamiseks käivitusnupu keeramisest päripäeva.

⚠ HOIATUS

Ära eemalda kaugjuhtpulti autost, kui autoga sõidetakse või seda pukseeritakse.

⚠ HOIATUS

Kui autost lahkute, eemaldage alati kaugjuhtpult autost ning veenduge, et auto elektrisüsteem on süüteasendis **O**. See on eriti oluline siis, kui lapsed jäävad autosse.

i TÄHELEPANU

Külmkäivitusel võib teatavat tüüpi mootoritel tühikäigu pöörete arv olla normaalsest tunduvalt suurem. See on mõeldud selleks, et väljalaskesüsteem saavutaks võimalikult kiiresti normaalse töötemperatuuri, et heitmeid võimalikult vähendada ja sellega keskkonda kaitsta.

Sellega seotud teave

- Mootori väljalülitamine (lk. 435)
- Süüteasendid (lk. 436)
- Rooli reguleerimine (lk. 207)
- Auto käivitamine abiakuga (lk. 487)
- Süüterežiimi valimine (lk. 437)

Mootori väljalülitamine

Mootor lülitatakse välja tunnelkonsoolil oleva käivitusnupuga.



Tunnelkonsoolil paiknev käivitusnupp.

Mootori väljalülitamiseks toimige järgmiselt.

- Keerake käivitusnuppu päripäeva ja laske see lahti – mootor lülitatakse välja. Nupp naaseb automaatselt algasendisse.

Kui automaatkäigukastiga autode käigukang pole asendis **P** või kui auto hakkab veerema, tehke järgmist.

- Keerake nuppu päripäeva ja hoidke seda selles asendis, kuni mootor lülitatakse välja.

Sellega seotud teave

- Käivita auto (lk. 434)
- Süüteasendid (lk. 436)

- Rooli reguleerimine (lk. 207)
- Auto käivitamine abiakuga (lk. 487)
- Süüterežiimi valimine (lk. 437)

Süüteasendid

Auto elektrisüsteemile saab määrata eri tasandid/asendid, mille tõttu saab kasutada eri funktsioone.

Kui mootor on välja lülitatud, saab piiratud arvu funktsioonide lihtsamaks kasutamiseks auto elektrisüsteemile määrata kolm eri taset – **0**, **I** ja **II**. Neid tasemeid tähistatakse kasutusjuhendis nimetusega „süüteasend“.

Tabelis on kirjas igale süüteasendile/-tasemele vastavad funktsioonid.

Olek	Funktsioonid
0	<ul style="list-style-type: none"> • Odomeeter, kell ja temperatuurimõõdik on valgustatud^A. • Elektrilisi* istmeid saab reguleerida. • Elektriaknaid saab kasutada. • Keskekraan käivitub ja seda saab kasutada^A. • Teabe-/meelelahutussüsteemi saab kasutada^A. <p>Selles režiimis juhitakse funktsioone ajaga ja need lülitatakse mõne aja pärast automaatselt välja.</p>
I	<ul style="list-style-type: none"> • Panoraamkatus, elektrilised aknatõstukid, 12 V pistikupesad salongis, Bluetooth, navigeerimine, telefon, ventilaator ja esiklaasipuhastid on kasutatavad. • Elektrilisi istmeid saab reguleerida. • Kasutada saab pagasiruumis olevaid 12 V toitepesasid*. <p>Aku laadimine toimub selles süüteasendis.</p>

Olek	Funktsioonid
II	<ul style="list-style-type: none"> • Esituled süttivad. • Hoiatus-/indikaatorlused süttivad 5 sekundiks. • Aktiivsed on ka mitmed muud süsteemid. Istmesoojendusi ja tagaklaasisoojendust on samas võimalik sisse lülitada vaid käivitatud mootori korral. <p>See süüteasend on seotud märkimisväärse elektrikuluga ja aku tühjenemise ärahoidmiseks tuleks seda vältida.</p>

^A Aktiveeritakse ka siis, kui uks on avatud.

Sellega seotud teave

- Käivita auto (lk. 434)
- Rooli reguleerimine (lk. 207)
- Auto käivitamine abiakuga (lk. 487)
- Süüterežiimi valimine (lk. 437)

Süüterežiimi valimine

Auto elektrisüsteemile saab määrata eri tasandid/asendid, mille tõttu saab kasutada eri funktsioone.

Süüteasendi valimine



Tunnelkonsoolil paiknev käivitusnupp.

- **Süüteasend 0** – avage auto lukust ja hoidke kaugjuhtpulti autos.

i TÄHELEPANU

Tasemeni I või II jõudmiseks ilma mootorit käivitamata - **ärge** vajutage nende süüteasendite valimisel piduri- või manuaalkäigukastiga autodel siduripedaali alla.

- **Süüteasend I** – keerake käivitusnupp päripäeva ja laske see lahti. Nupp naaseb automaatselt algasendisse.
- **Süüteasend II** – keerake käivitusnupp päripäeva ja hoidke seda ligikaudu 5 sekundit selles asendis. Seejärel vabastage nupp – see liigub automaatselt algasendisse.
- **Tagasi süüteasendisse 0** – süüteasenditest I ja II asendisse 0 naasmiseks keerake käivitusnupp päripäeva ja laske see lahti. Nupp naaseb automaatselt algasendisse.

Sellega seotud teave

- Käivita auto (lk. 434)
- Mootori väljalülitamine (lk. 435)
- Süüteasendid (lk. 436)
- Rooli reguleerimine (lk. 207)
- Auto käivitamine abiakuga (lk. 487)

Alkolukk*

Alkoluku otstarve on takistada auto juhtimist alkoholijoobes. Enne kui auto saab käivitada, peab juht tegema puhumiskatse, millega kontrollitakse kas ta ei ole joobes. Alkolukk kalibreeritakse vastavalt riigi seadusega kehtestatud piirnormile.

Auto on varustatud liidesega erinevate tootjate Volvo soovitatud alkolukkude mudelite ühendamiseks. Liides hõlbustab alkoluku ühendamist ja võimaldab kasutada integreeritud funktsioone, sh alkolukuga seotud teadete kuvamist auto põhiekraanil. Lisateavet alkoluku kohta leiate vastava alkoluku tootja kasutusjuhendist.

! HOIATUS

Alkolukk on vaid abivahend ega vabasta juhti vastutusest. Juhi kohuseks on olla virge ja juhtida autot turvaliselt.

Sellega seotud teave

- Alkoluku alistamine* (lk. 438)
- Enne alkolukuga mootori käivitamist* (lk. 438)
- Käivita auto (lk. 434)
- Süüteasendid (lk. 436)

Alkoluku alistamine*

Hädaolukorras või alkoluku rikke korral on võimalik alkoluku süsteemi alistada ja atuoga siiski sõita.

Vastava alkoluku kaudu desaktiveerimiseks vt tarnija kasutusjuhendit.

Sellega seotud teave

- Alkolukk* (lk. 437)
- Enne alkolukuga mootori käivitamist* (lk. 438)
- Käivita auto (lk. 434)
- Süüteasendid (lk. 436)

Enne alkolukuga mootori käivitamist*

Alkolukk aktiveeritakse automaatselt ja on kasutusvalmis kohe auto avamisel.

Pidage meeles

Nõuetekohase toimimise ja täpse mõõtmistulemuse tagamine:

- Välti söömist ja joomist ligikaudu 5 minuti vältel enne puhumistesti.
- Vätige esiklaasi pesemist – pesuvedelik sisaldab alkoholi, mis võib testitulemust mõjutada.



TÄHELEPANU

Pärast sõitmist saa auto 30 minuti vältel käivitada ilma uue puhumiskontrollita.

Sellega seotud teave

- Alkoluku alistamine* (lk. 438)
- Alkolukk* (lk. 437)
- Käivita auto (lk. 434)
- Süüteasendid (lk. 436)

Pidurite funktsioonid

Auto piduritega vähendatakse kiirust või takistatakse auto liikuma hakkamist.

Peale jalgpiduri ja seisupiduri on autol ka mitu automaatset piduriabifunktsiooni. Need võivad abiks olla näiteks siis, kui auto on valgusfoori taga, kui alustada sõitu kallakust üles või sõites allamäge – juht ei pea siis jalga piduripeadaalil hoidma.

Olenevalt auto lisavarustusest on saadaval järgmised automaatpidurifunktsioonid.

- Automaatne pidurdamine, kui auto seisab paigal (Auto Hold)
- Mägipidur (Hill Start Assist)
- Automaatne pidurdamine avarii järel
- City Safety
- Mägipiduri funktsioon (Hill Descent Control)*

Sellega seotud teave

- Jalgpidur (lk. 439)
- Seisupidur (lk. 441)
- Automaatne pidurdamine, kui auto seisab paigal (lk. 444)
- Automaatne pidurdamine avarii järel (lk. 446)
- Kallakul käivitamise abivahend (lk. 446)
- City Safety™ (lk. 359)
- Mägipiduri funktsioon* (lk. 469)

Jalgpidor

Jalgpidor on pidurisüsteemi osa.

Autol on kaks piduriahelat. Kui üks piduriahel on vigastatud, võib piduripedaal haakuda madalamas asendis. Seetõttu on harjumuspärase pidurdusjõu saamiseks vaja rohkem jõudu kasutada.

Piduripedaalile vajutamise tugevust võimendab piduri servomehhanism.

HOIATUS

Piduri servo töötab ainult töötava mootoriga.

Kui piduripedaali kasutatakse väljalülitatud mootoriga, tundub pedaal jäik ja auto pidurdamiseks peab kasutama tugevamat survet.

Mägisel maastikul või raske koormaga sõites tuleb pidurite koormust vähendada, pidurdades mootori abil (käsitsi käiguvahetuse režiim). Mootoriga pidurdamine on kõige tõhusam siis, kui nii mäest alla- kui ülesõiduks kasutatakse sama käiku. Kasutage Off Road* sõidurežiimi, mis suurendab mootoriga pidurdamist aeglasel kiirusel allamäge sõites.

ABS-süsteem

Autol on pidurite blokeerumisvastane süsteem (ABS²), mis väldib rataste lukustumist pidur-

damisel ja säilitab roolisüsteemi toimimise. Piduripedaal võib vajutamisel vibreerida - see on normaalne.

Kui juht vabastab pärast sõiduki käivitamist piduripedaali, toimub ABS-süsteemi kiirtest. Süsteem võib madalal kiirusel läbi viia teise automaatse süsteemikontrolli. Kontrollist annab märku võimalik piduripedaali pulseerimine.

Juhi ekraanil olevad sümbolid

Tähis	Spetsifikatsioon
	kontrollige pidurivedeliku taset. Kui tase on liiga madal, valage pidurivedelikku juurde ja tehke kindlaks pidurivedeliku kadumise põhjus.
	Katkematu põlemine kahe sekundi jooksul mootori käivitamisel: automaatne funktsioonide kontrollimine. Katkematu põlemine rohkem kui kahe sekundi jooksul: ABS-süsteemi tõrge. Auto tavapidurisüsteem töötab endiselt, kuid ilma ABS-funktsioonita.

HOIATUS

Kui mõlemad ohutulede lambid, mis tähistavad piduritõrget ja ABS-i tõrget, süttivad ühel ajal, on tõrge tekkinud pidurisüsteemis.

- Kui pidurivedeliku mahuti tase on sel ajal normaalne, sõitke ettevaatlikult lähimasse teenindusse ja laske pidurisüsteemi kontrollida - soovitatav on kasutada volitatud Volvo teenindust.
- Kui pidurivedeliku tase pidurivedeliku mahutis on alla **MIN**, ärge sõitke edasi ilma pidurivedelikku lisamata. Pidurivedeliku kadumise põhjus tuleb välja selgitada.

Sellega seotud teave

- Pidurdusjõu võimendamine (lk. 440)
- Automaatne pidurdamine, kui auto seisab paigal (lk. 444)
- Kallakul käivitamise abivahend (lk. 446)
- Pidurdamine märjal teekattel (lk. 440)
- Pidurdamine soolatud teekattel (lk. 440)
- Pidurisüsteemi hooldus (lk. 441)
- Pidurituli (lk. 164)

² Anti-lock Braking System

Pidurdusjõu võimendamine

Pidurdusjõu võimendamissüsteem BAS³ aitab suurendada pidurdusjõudu ja võib

seega lühendada pidurdusteedkonda.

Süsteem tuvastab juhi pidurdusvõtte ja suurendab vajadusel pidurdusjõudu. Pidurdusjõudu saab suurendada seni, kuni ABS -süsteem aktiveerub.

TÄHELEPANU

Kui BAS on aktiveeritud, suruge (hoidke) piduripedaali senikaua kui vajalik.

Sellega seotud teave

- Jalgpidur (lk. 439)

Pidurdamine märjal teekattel

Kui sõidate pikemat aega tugevas vihmas ja pidurdamata, võib pidurdusefekt esimesel pidurdamisel viibida.

Seda juhtub ka siis, kui olete autoga autopesulas käinud. Sellisel juhul tuleb piduripedaali tugevamini vajutada. Hoidke ees liikuva sõidukiga suuremat pikivahet.

Pärast märjal teekattel sõitmist või autopesula küllastamist pidurdage suurema jõuga. Nii soojenevad pidurid üles, need kuivavad kiiremini ja samas kaitsete pidureid korrosiooni eest. Jälgige pidurdamisel liiklust.

Sellega seotud teave

- Jalgpidur (lk. 439)
- Pidurdamine soolatud teekattel (lk. 440)

Pidurdamine soolatud teekattel

Soolatud teekattel sõites moodustub piduriketastele ja hõõrdkattetele soolakiht.

See võib pidurdusteedkonda pikendada. Hoidke ees liikuva sõidukiga suuremat pikivahet. Lisaks toimige järgnevalt.

- Pidurdage aegajalt, et soolakiht eemaldada. Veenduge, et te ei sea pidurdamisel teisi liiklejaid ohtu.
- Pärast sõitmise lõpetamist vajutage piduripedaal ettevaatlikult alla, toimige sama moodi ka enne järgmist sõitu.

Sellega seotud teave

- Jalgpidur (lk. 439)
- Pidurdamine märjal teekattel (lk. 440)

³ Brake Assist System

Pidurisüsteemi hooldus

Pidurisüsteemi komponente tuleb regulaarselt kulumise suhtes kontrollida. Selleks et auto oleks pidevalt võimalikult turvaline ja töökindel, järgige Volvo hooldus- ja garantiiraamatus toodud hooldusintervalle. Asendatud piduri hõõrdkatted ja pidurikettad ei annavad vajaliku pidurijõudluse alles pärast mõnesajakilomeetrist või -miilist "sissesõitmist". Kompenseerige seda piduripedaali tugevama vajutamisega. Volvo soovib kasutada ainult Volvo heaks kiiduga hõõrdkatteid.

! TÄHTIS TEAVE

Pidurisüsteemi komponentide kulumist tuleb regulaarselt kontrollida.

Küsi selle toimingu kohta teeninduselt või laske seda kontrollida teenindusel - soovitatav on kasutada volitatud Volvo teenindust.

Sellega seotud teave

- Jalgpidur (lk. 439)

Seisupidur

Seisupidur lukustab/blokeerib kaks ratast ega lasse seisval autol liikuma hakata.



Seisupiduri juhtseade asub istmete vahelises tunnelkonsoolis.

Elektriliselt käitatava seisupiduri rakendamisel võib kostuda nõrk elektrimootori hää. Sama hää kostub ka seisupiduri automaatse funktsioonikontrolli ajal.

Kui seisupiduri aktiveerimisel auto seisab paigal, siis rakendub see vaid tagaratastele. Piduri rakendamisel sõitval autol kasutatakse tavalist jalgpidurit, st. pidur rakendub kõigil neljal ratatal. Kui auto peaaegu seisab, lülitub pidurdusfunktsioon ümber tagumistele ratastele.

Sellega seotud teave

- Seisupiduri aktiveerimine ja deaktiveerimine (lk. 442)
- Parkimine tõusul (lk. 443)

- Seisupiduri rikke korral toimige järgmiselt (lk. 444)
- Automaatne pidurdamine, kui auto seisab paigal (lk. 444)

Seisupiduri aktiveerimine ja deaktiveerimine

Et vältida auto liikumahakkamist, rakendage seisupidur.

Seisupiduri aktiveerimine



1. Tõmmake kangi ülespoole.
 - > Kui seisupidur on aktiveeritud, süttib juhi ekraanil sümbol.
2. Veenduge, et auto on paigal.

Juhi ekraanil olev sümbol

Tähis	Spetsifikatsioon
	Sümbol süttib seisupiduri aktiveerimisel. Kui sümbol vilgub, on ilmnenud tõrge. Lugege juhiakraanile ilmutavat teadet.

Automaatne aktiveerimine

Seisupidur aktiveeritakse automaatselt järgmistel juhtudel.

- Kui mootor on välja lülitatud ja seisupiduri automaatne aktiveerimine on keskekraanil aktiveeritud.
- Järsul kallakul olles valitakse käiguasend **P**.
- kui funktsioon Auto hold (automaatne pidurdamine, kui auto seisab paigal) on aktiveeritud ja
 - auto on olnud liikumatu pikka aega (5–10 minutit)
 - auto lülitatakse välja
 - juht lahkub autost.

Hädapidurdus

Hädaolukorras saab seisupiduri auto liikumise ajal aktiveerida, tõmmates kangi üles ja hoides seda selles asendis. Pidurdamine peatub, kui juhtnupp vabastatakse või gaasipedaal vajutatakse alla.

TÄHELEPANU

Suurel kiirusel avariipidurdamise aktiveerimisel kostab helisignaali.

Seisupiduri deaktiveerimine



Käsi deaktiveerimine

Seisupiduri desaktiveerimiseks peab mootor töötama.

1. Vajutage tugevalt piduripedaali.
2. Vajutage juhtnuppu allapoole.
 - > Seisupidur vabaneb ja juhi ekraanil olev sümbol kustub.

Automaatse deaktiveerimine

1. Käivitage auto.
2. Vajutage tugevalt piduripedaali. Valige käik **D** või **R** ja vajutage gaasipedaali.
 - > Seisupidur vabaneb ja juhi ekraanil olev sümbol kustub.

i TÄHELEPANU

Automaatseks desaktiveerimiseks peab juht kinnitama turvavöö või sulgema juhiukse.

Sellega seotud teave

- Automaatse seisupiduri aktiveerimise seade (lk. 443)
- Seisupiduri rikke korral toimige järgmiselt (lk. 444)
- Seisupidur (lk. 441)
- Parkimine tõusul (lk. 443)

Automaatse seisupiduri aktiveerimise seade

Valige, kas seisupidur aktiveerub automaatselt auto väljalülitamisel.

Seadistuse muutmiseks tehke järgmist.

1. Vajutage keskekraani ülavaates **Seaded**.
2. Funktsiooni **Aktiveeri seisupidur automaatselt** kasutamiseks või välja lülitamiseks vajutage **My Car → Seisupidur ja vedrustus**.

Sellega seotud teave

- Seisupiduri aktiveerimine ja deaktiveerimine (lk. 442)
- Seisupidur (lk. 441)

Parkimine tõusul

Kallakul parkides kasutage alati parkimispidurit.

⚠ HOIATUS

Kallakul parkimisel kasutage alati seisupidurit. Automaatkäigukasti asend **P** ei ole kõigis parkimisoludes auto paigal hoidmiseks piisav.

Kui auto on pargitud esiotsaga ülesmäge:

- Keerata rattad äärekivist **eemale**.

Kui auto on pargitud esiotsaga allamäge:

- Keerata rattad äärekivi **poole**.

Raske koorem tõusul

Raske koorem, nt järelkäru, võib järsul kallakul kaasa tuua auto tagasiveeremise seisupiduri automaatse vabastamise ajal. Selle vältimiseks tõmmake kohalt liikuma hakkamise ajal juhtnuppu üles. Vabasta juhtnupp, kui mootor hakkab vedama.

Sellega seotud teave

- Seisupiduri aktiveerimine ja deaktiveerimine (lk. 442)

Seisupiduri rikke korral toimige järgmiselt

Kui seisupiduri deaktiveerimine või aktiveerimine pole ka pärast mitut katset võimalik, võtke ühendust volitatud Volvo töökojaga. Kui asute sõitma ja seisupidur on rakendatud, kostab hoiatussignaali.

Kui auto on vaja enne võimaliku rikke kõrvaldamist parkida, tuleb rattad pöörata nii, nagu pargiksite kaldpinnal, ja viia käigukang asendisse **P**.



Madal akupinge

Kui akupinge on liiga madal, ei saa seisupidurit vabastada ega rakendada. Kui akupinge on liiga madal, kasuta abiakut.

Piduri hõõrdkatte vahetamine

Tagumised piduriklotsid tuleb elektrilise seisupiduri konstruktsiooni tõttu teeninduses vahetada – soovitame volitatud Volvo teenindust.

Juhi ekraanil olevad sümbolid

Tähis	Spetsifikatsioon
	Kui sümbol vilgub, on ilmnenud tõrge. Vt juhiekraanile ilmuvat teadet.
	Viga pidurisüsteemis. Vt juhiekraanile ilmuvat teadet.
	Juhiekraani teabesõnum.

Sellega seotud teave

- Seisupiduri aktiveerimine ja deaktiveerimine (lk. 442)
- Parkimine tõusul (lk. 443)
- Aku (lk. 630)
- Volvo teenindusprogramm (lk. 614)

Automaatne pidurdamine, kui auto seisab paigal

Automaatne pidurdamine, kui auto seisab paigal (Auto Hold), tähendab, et kui auto näiteks valgusfoori taga või ristmikul seisab, võib juht piduripedaali vabastada ja pidurdamine jätkub endiselt.

Kui auto on peatunud, aktiveeritakse pidurid automaatselt. Funktsioon võib auto paigalhoidmiseks kasutada kas jalgpidurit või seisupidurit. Funktsioon toimib kõigi kallete puhul. Minema sõites vabastatakse pidurid automaatselt, kui juhil on turvavöö peal ja/või juhi poolne uks on suletud.



TÄHELEPANU

Kui pidurdate kallakul seisatamiseks, tuleb piduripedaali enne vabastamist pisut tugevamini vajutada, see aitab vältida auto vee-remist.

Seisupidur aktiveeritakse, kui

- auto lülitatakse välja
- juhiuks avatakse
- juhi turvavöö avatakse
- auto on olnud liikumatu pikemat aega (5–10 minutit)

Juhi ekraanil olevad sümbolid

Tähis	Spetsifikatsioon
	Sümbol süttib, kui auto paigal-hoidmiseks kasutatakse piduri-pedaali.
	Sümbol süttib, kui auto paigal-hoidmiseks kasutatakse seisupidurit.

Sellega seotud teave

- Automaatse pidurifunktsiooni aktiveerimine ja deaktiveerimine seismise ajal (lk. 445)
- Jalgpidor (lk. 439)
- Seisupidur (lk. 441)
- Kallakul käivitamise abivahend (lk. 446)

Automaatse pidurifunktsiooni aktiveerimine ja deaktiveerimine seismise ajal

Automaatse pidurifunktsiooni aktiveerimine seismise ajal toimub tunnelkonsooli nupu abil.



- Funktsiooni sisse- või väljalülitamiseks vajutage tunnelkonsoolil paiknevat funktsiooni juhtnuppu.
 - > Nupu tuli süttib, kui funktsioon on aktiveeritud. Aktiveeritud funktsioon püsib ka siis, kui auto järgmine kord käivitatakse.

Rakendub väljalülitumisel



Kui funktsioon on aktiivne ja hoiab autot piduripedaaliga paigal (A-sümbol juhiakraanil põleb), tuleb funktsiooni inaktiveerimiseks piduripedaal ja nupp korraga alla vajutada.

- Funktsioon on välja lülitatud seni, kuni see uuesti aktiveeritakse.
- Kui funktsioon on välja lülitatud, jääb mägiiduri funktsioon (HSA) aktiivseks, et vältida ülesmäge sõidu alustamisel auto tagasiveeremist.

Sellega seotud teave

- Automaatne pidurdamine, kui auto seisab paigal (lk. 444)

Kallakul käivitamise abivahend

Mägipidur (HSA⁴) takistab autol kallakust üles sõites tagasi veereda. Kallakul tagurda-des takistab see autol ettepoole veereda. Funktsiooni toimimine seisneb selles, et pedaali rõhk pidurisüsteemis jääb püsima paariks sekundiks pärast juhi jala eemaldamist piduripedaalilt ja asetamist gaasipedaalile.

Pidurid vabastatakse paari sekundi möödudes või siis, kui juht hakkab ära sõitma.

Järsul nõlval peatudes on mägipidur on aktiveeritud. Funktsiooni saab kasutada ka siis, kui automaatse pidurdamise funktsioon (Auto hold) on välja lülitatud.

Sellega seotud teave

- Automaatne pidurdamine, kui auto seisab paigal (lk. 444)
- Jalgpidur (lk. 439)

⁴ Hill Start Assist

⁵ Sümbol kehtib autodele, millel on 48V aku.

Automaatne pidurdamine avariijärele

Avariipuhul, mis aktiveerib turvavööde eel-pingutite pürotehnilised laengud või turvapadjad, või kui auto tuvastab kokkupõrke suure loomaga, aktiveeritakse auto pidurid automaatselt. Selle funktsiooni eesmärk on vältida järgmist võimalikku avariid.

Pärast tõsist kokkupõrget esineb oht, et autot ei saa enam juhtida. Et sellisel juhul järgmist kokkupõrget sõiduki või sõiduki teel oleva objektiga vältida või järgmise kokkupõrke mõju leevendada, aktiveerub automaatne pidurdussüsteem ja jätab auto ohutul viisil seisma.

Pidurdamise ajal aktiveeritakse pidurituled ja ohutuled. Kui auto peatub, vilguvad ohutuled edasi ja seisupidur rakendub.

Kui pidurdada ei saa (näiteks varitseb oht saada löök tagant tulevatelt sõidukitelt), saab juht süsteemi alistamiseks gaasipedaali vajutada.

Funktsioon eeldab, et pidurisüsteem on pärast kokkupõrget korras.

Sellega seotud teave

- Rear Collision Warning* (lk. 379)
- BLIS* (lk. 380)
- Pidurite funktsioonid (lk. 438)

Regeneratiivne pidurdamine*

Auto säilitab pidurdamise ajal kineetilise energia, et vähendada kütusekulu ja heiteid.



Kui auto toodab aku jaoks energiat, siis kuvatakse juhi ekraanil aku sümbol⁵.

Funktsioon on saadaval kõigis sõidurežiimides käiguasendiga **D** või **M**.

Piduri regeneraerimise aktiveerimine

Piduri regeneraerimise aktiveerimine toimub õrnalt piduripedaalile vajutamise või mootoriga pidurdamisel.

Regeneraerimine suureneb mootoriga pidurdamise ajal, kui on valitud manuaalne käiguva-hetuse režiim **M**.

Sellega seotud teave

- Sõidurežiimid* (lk. 455)
- Käigu vahetamine automaatkäigukastiga (lk. 448)

Käigukast

Käigukast on osa auto mootori ja veoraste vahelisest jõuülekandest. Käigukasti ülesandeks on vahetada käiguülekandeid vastavalt kiiruse ja võimsuse suhtele.

Autol on kaheksakäiguline automaatkäigukast. Käikude arv tähendab, et mootori väändemomenti ja võimsust saab kasutada efektiivselt.

Kaks käikudest on kiirkäigud, mis aitavad mootori püsipöörete juures kütust säästa. Nii käigukangi kui ka roolilabadega on võimalik käike käsitsi üles või alla vahetada. Juhiekraanil näidatakse valitud käiku.

Sellega seotud teave

- Automaatkäigukast (lk. 447)
- Käiguvahetuse näidik (lk. 454)

Automaatkäigukast

Käike valitakse automaatselt, et sõitmine oleks võimalikult energiasäästlik. Käigukastil on ka manuaalse käiguvahetuse režiim. Saadaval on kaht tüüpi käigukaste. Käigukangi abil on võimalik teha kindlaks, milline käigukast autol on. Eri käigukangidel on eri funktsioonid.



Ülevaade suurest käigukangist ja käigumustrist juhiekraanil.



Ülevaade väiksest käigukangist ja käigumustrist juhiekraanil.

Juhiekraanil näidatakse valitud käiku:

P, R, N, D või **M**.

Sellega seotud teave

- Käigu vahetamine automaatkäigukastiga (lk. 448)
- Käiguvahetamine roolilabadega* (lk. 450)
- Käigukangilukustus (lk. 451)
- Kick-down-funktsioon (lk. 453)
- Launch funktsioon* (lk. 453)
- Käiguvahetuse näidik (lk. 454)
- Automaatkäigukasti tähised ja teated (lk. 453)

Käigu vahetamine automaatkäigukastiga

Väikse käigukangiga vahetage käiku, lükates vedruka käigukangi ette või taha või küljele käsitsi käiguvahetuseks. Suure käigukangi korral surutakse käigukang käsitsi käigu vahetamiseks vasakule.

Käiguvahetus

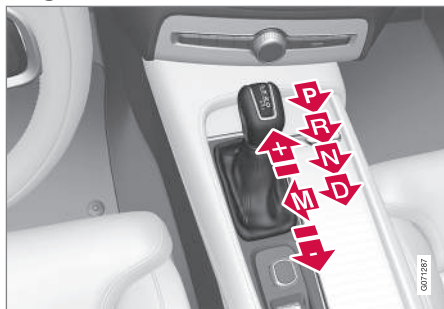

Suure käigukangi ja käikude ülevaade.

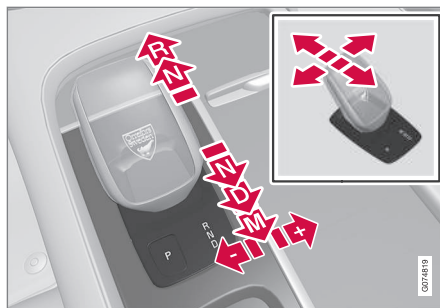

Väikse käigukangi ja käikude ülevaade.

Käiguasendid

Parkimine – P



Käigukangi ja asendi P ülevaade väikse käigukangi korral.

Väikse käigukangiga kasutage seisuasendi aktiveerimiseks nuppu **P** käigukangi kõrval. Suure käigukangi korral aktiveeritakse seisuasend käigukangi viimisega asendisse **P**.

Käigukast blokeeritakse asendis **P** mehaaniliselt.

Valige parkimise asend **P**. Autot saab käivitada asendis **P**. Kui **P** on valitud, ei tohi auto liikuda.

Parkimiseks rakendage kõigepealt seisupidurit ja seejärel valige asend **P**.

HOIATUS

Kallakul parkimisel kasutage alati seisupidurit. Automaatkäigukasti asend **P** ei ole kõigis parkimisoludes auto paigal hoidmiseks piisav.

TÄHELEPANU

Auto lukustamiseks ja alarmi aktiveerimiseks peab käiguasend olema **P**.

Abifunktsioonid⁶

Süsteem liigub automaatselt **P** asendisse:

- Auto lülitatakse välja käiguasendis **D** või **R**.
- kui juht avab turvavöö ja juhiukse, kui auto töötab muul režiimil kui **P**.

Auto parkimiseks turvavööd kasutamata ja avatud uksega väljuge asendist **P**, valides uuesti **R** või **D**.

Kui auto on asendis **N** välja lülitatud, ei toimu automaatset üleminekut asendisse **P**. See võimaldab autot automaatpesulas pesta.

Tagurpidikäik – R

Tagurdamiseks valige asend **R**. Kui **R** on valitud, ei tohi auto liikuda.

Neutraalasend – N

Auto sõidab vabakäiguga asendis **N**. Autot saab käivitada asendis **N**. Rakendage seisupidur, kui auto seisab ja käigukang on asendis **N**.

Asendist **N** teise käiguasendisse viimiseks tuleb piduripedaal alla vajutada ja süüteasend peab olema **II**. Mootor peab töötama väikse käigukangiga autodes.

Sõitmine – D

D on tavaline sõiduasend. Käike lülitatakse automaatselt vastavalt kiirendusele ja kiirusele.

Asendist **R** asendisse **D** lülitumiseks peab auto olema paigal.

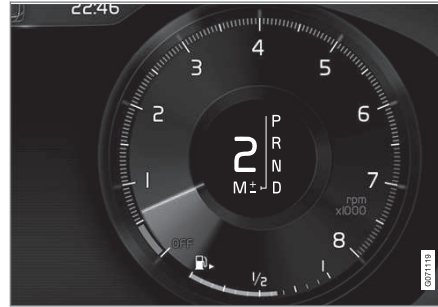
Käsitsi asend – M

Ülevaade suure käigukangi käigumustrist juhiakraanil.

Asendis **M** on võimalik käike käsitsi vahetada. Gaasipedaali vabastamisel pidurdab auto mootoriga.

Asendi **M** valimiseks liigutage käigukang asendist **D** külje suunas lõppasendisse "**±**".

- Käigu ühe astme võrra üles vahetamiseks viige käigukang asendisse "**+**" (pluss) ja seejärel vabastage.
- Käigu ühe astme võrra alla vahetamiseks viige käigukang asendisse "**-**" (miinus) ja seejärel vabastage.

- Asendisse **D** naasmiseks lükake käigukang asendis **D** külgmisesse lõppasendisse.



Ülevaade väikese käigukangi käigumustrist juhiakraanil.

Asendis **M** on võimalik käike käsitsi vahetada. Gaasipedaali vabastamisel pidurdab auto mootoriga.

Asendi **M** valimiseks viige käigukang asendist **D** tagasi.

- Käigu ühe astme võrra üles vahetamiseks viige käigukang paremale asendisse "**+**" (pluss) ja seejärel vabastage.
- Käigu ühe astme võrra alla vahetamiseks viige käigukang vasakule asendisse "**-**" (miinus) ja seejärel vabastage.
- Asendisse **D** naasmiseks lükake käigukang tahapoole.

⁶ Kehtib väikese käigukangiga autodes.

- ◀◀ Käigukast lülitab nõksutamise ja mootori väljasuremise vältimiseks käigu automaatselt madalamaks kohe, kui sõidukiirus langeb alla valitud käiguga sõitmiseks sobiva kiiruse.

Sellega seotud teave

- Automaatkäigukast (lk. 447)
- Käigukangilukustus (lk. 451)
- Käiguvahetamine roolilabadega* (lk. 450)
- Kick-down-funktsioon (lk. 453)

Käiguvahetamine roolilabadega*

Roolilabad on käigukangi täiendus ning võimaldavad käike käsitsi vahetada käsi roolilt tõstmata.

See funktsioon on saadaval asendis **D** või **M**.



1 "-": valib järgmise madalama käigu.

2 "+": valib järgmise kõrgema käigu.

Lülita

Käigu vahetamiseks:

- Tõmmake üht laba tahapoole - rooli suunas - ja vabastage.

Käiguvahetus toimub iga labatõmbega, kui mootori kiirus ei välju lubatud vahemikust. Juhiekraanil näidatakse hetkel valitud käiku.

Asendis **M** aktiveeritakse roolilabad automaatselt.



Juhiekraan käiguvahetusel roolilabadega manuaalse käiguvahetuse režiimis, suur käigukang.

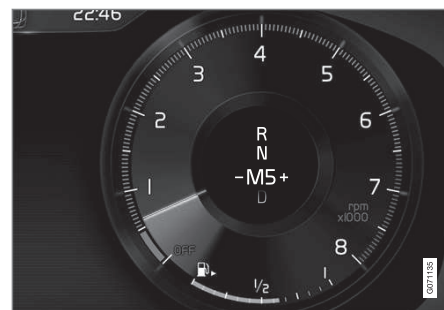

Juhiekraanil näidatakse hetkel valitud käiku. Juhiekraanil näidatakse hetkel valitud käiku.

Roolilabade aktiveerimine asendis D

Käikude vahetamiseks roolil asuvate labadega tuleb need aktiveerida:

- Tõmmake üht labadest enda poole.
 - > Juhiekraanil näidatakse hetkel valitud käiku.



Juhiekraan käiguvahetusel roolilabadega, suur käigukang.



Juhiekraan käiguvahetusel roolilabadega, väike käigukang.

Roolilabade desaktiveerimine asendis D

Käitsi desaktiveerimine

- Tõmmake parempoolset laba (+) rooli poole ja hoidke seda paigal, kuni juhiekraanil number kustub.
 - > Käigukast läheb tagasi asendisse D.

Automaatne inaktiveerimine

Roolilabad lülitatakse välja, kui neid pole mõnda aega kasutatud. Seda näitab numbri kustumine juhiekraanil. Mootoriga pidurdamisel kehtib erand – siis aktiveeritakse labad kogu mootoriga pidurdamise ajaks.

Sellega seotud teave

- Automaatkäigukast (lk. 447)
- Käigu vahetamine automaatkäigukastiga (lk. 448)
- Käiguvahetuse näidik (lk. 454)

Käigukangilukustus

Käigukangilukk takistab automaatkäigukastis käikude juhuslikku vahetumist. Käigukangilukustust on kahte tüüpi - mehaaniline ja automaatne.

Mehaaniline käigukangilukustus

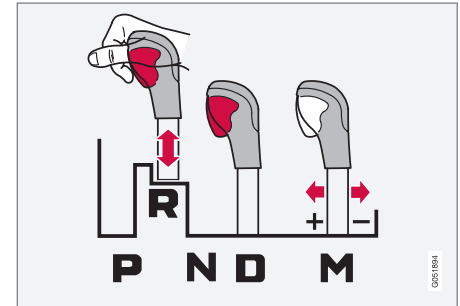

Käigukangilukustus suure käigukangiga autodele.

Käigukangi saab asendite N ja D vahel vabalt liigutada. Teised asendid lukustatakse ning neid saab vabastada käigukangil oleva lukustusnupu abil.

Käigukangi nupu allavajutamisel saab käigukangi liigutada asendite P, R, N ja D.

Automaatne käigukangilukustus

Automaatsel käigukangilukustusel on spetsiaalsed ohutussüsteemid.

- ◀ **Seisuasendist - P või neutraalasendist - N**
Käigukangi asendist **P** või **N** teise käiguasendisse viimiseks tuleb piduripedaal alla vajutada ja süüteasend peab olema **II**. Mootor peab töötama väikse käigukangiga autodes.

Kui käigukang on asendis **N** ja auto on vähemalt 3 sekundit seisnud (olenemata sellest, kas mootor töötab), lukustub käigukang.

Juhiekraanil olev teade

Kui käigukang on lukustatud kuvatakse juhiekraanil vastav teade nt **Käigukang Vajutage käigukangi aktiv. piduripedaali.**

Käigukang ei ole mehaaniliselt lukustatud.⁷

Sellega seotud teave

- Automaatkäigukast (lk. 447)
- Käigu vahetamine automaatkäigukastiga (lk. 448)
- Deaktiveerida automaatne käigukangilukustus (lk. 452)

Deaktiveerida automaatne käigukangilukustus⁸

Kui autol pole toidet, saab suure käigukangiga autodes automaatkäigukasti kangilukustust lahutada. Väikse käigukangiga autodes pole võimalik käigukangilukustust lahutada.

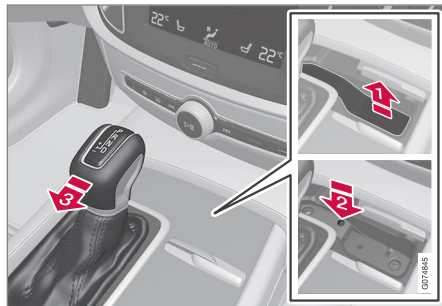

Suure käigukangi ülevaade.

Kui autoga ei saa sõita näiteks tühja aku tõttu, tuleb käigukang viia asendisse **N**, et autot saaks liigutada.

- 1 Tõstke salongis käigukangi ees olev kummimatt üles. Leidke salongi põrandalt vedrunupuga auk.
- 2 Vajutage väike kruvikeeraja auku ja hoidke seda all.

- 3 Viige käigukang asendisse **N** ja vabastage nupp.

4. Seadke kummimatt kohale tagasi.



Ülevaade väiksest käigukangist, kui käigukangilukustuse inaktiveerimine pole võimalik.

Sellega seotud teave

- Käigukangilukustus (lk. 451)
- Automaatkäigukast (lk. 447)

⁷ Kehtib väikse käigukangiga autodes.

⁸ Funktsioon pole saadaval väikse käigukangiga autodel.

Kick-down-funktsioon

Funktsiooni Kick-down kasutatakse maksimaalseks kiirendamiseks nt möödasõidul. Gaasipedaali lõpuni allavajutamise korral (rohkem kui tavalise kiirendamise puhul) lülitub kohe sisse madalam käik. Selle funktsiooni nimetus on kick-down.

Gaasipedaali lahtilaskmisel kick-down-asendis vahetab käigukast käigu automaatselt üles.

Ohutusfunktsioon

Mootoripöörete arvu liiga suureks tõusmise takistamiseks on käigukasti juhtprogramm varustatud kaitsega madalamale käigule vahetuse vastu.

Käigukast ei luba käigu allavahetust, et ohtlikult suur mootori pöörete arv ei kahjustaks mootorit. Kui juht üritab käiku mootori suurel kiirusel siiski edasi alla lülitada, – jääb esialgne käik sisse.

Kick-down-funktsiooniga saab auto käiku mootorikiirusest olenevalt ühe või mitme astme võrra alla lülitada. Auto lükkab käigu üles, kui auto mootor on saavutanud maksimaalse kiiruse, et vältida mootori kahjustamist.

Sellega seotud teave

- Automaatkäigukast (lk. 447)

Launch funktsioon*

Launch saab kasutada siis, kui on vajalik maksimaalne kiirendus paigalseisu asendist. Funktsioon on saadaval järgmiste sõidurežiimide korral: **Dynamic**, **Comfort** ja **Individual**.

Launchi aktiveerimine

Veenduge, et auto seisab paigal ja rattad on suunatud otse ette.

1. Viige käigukang asendisse **D**.
2. Vajutage piduripedaal lõpuni alla.
3. Seejärel vajutage lõpuni alla gaasipedaal.
4. Vabastage piduripedaal 2 sekundi jooksul.

TÄHELEPANU

Kui Launch funktsioon ei tööta, oodake mõni minut ja laske ülekanDEL enne uuesti proovimist töötemperatuurini jahtuda.

TÄHTIS TEAVE

Jõuülekanne kulub, kui kasutada Launch ja seetõttu saab funktsiooni kasutada ainult piiratud arv kordi.

Sellega seotud teave



- Automaatkäigukast (lk. 447)

Automaatkäigukasti tähised ja teated

Käigukasti rikke korral kuvatakse juhiekraanil tähis ja teade.

TÄHTIS TEAVE

Ajamisüsteemi osade kahjustamise vältimiseks kontrollitakse käigukasti töötemperatuuri. Ülekuumenemise korral süttib juhi ekraanil ohusümbol ja kuvatakse teade. Järgige teates esitatud soovitusi.

Tähis	Spetsifikatsioon
	ÜlekanDES on tekkinud viga. Lugege juhiekraanile ilmutavat teadet.
	Kuum või ülekuumenenud käigukast. Lugege juhiekraanile ilmutavat teadet.
	ÜlekanDESüsteemi ajutine rike. Lugege juhiekraanile ilmutavat teadet.

Sellega seotud teave

- Automaatkäigukast (lk. 447)

Käiguvahetuse näidik

Juhiekraani käiguvahetuse näidik kuvab manuaalse käiguvahetuse režiimis praeguse käigu ning annab teada, kui optimaalseks kütuse säästmiseks on kohasem kasutada järgmist käiku.

Käsitsi režiimis säästvaks sõiduks tuleb kasutada õiget käiku ja vahetada käike õigel ajal.



Käiguvahetuse näidik 12-tollisel juhiekraanil suure käigukangi korral*.



Käiguvahetuse näidik 8-tollisel juhiekraanil suure käigukangi korral.

Käiguvahetuse näidik kuvab juhiekraanil praeguse käigu ning näitab ülesnoole abil, kui soovitatav on kasutada kõrgemat käiku.



Käiguvahetuse näidik 12-tollisel juhiekraanil väikse käigukangi korral*.



Käiguvahetuse näidik 8-tollisel juhiekraanil väikse käigukangi korral.

Käiguvahetuse tuli näitab juhiekraanil praegust käiku ja osutab soovituslikule üleminekule kõrgemale käigule vilkuva plussmärgiga.

Sellega seotud teave

- Automaatkäigukast (lk. 447)

Neljarattavedu*

Nelikvedu (AWD⁹) tähendab, et kõik neli rattast veavad autot korraga, mis aitab veojõudu parandada.

Parima võimaliku veo saavutamiseks jaotatakse veojõud automaatselt parima haardumisega ratastele. Süsteem arvutab pidevalt tagarataste jaoks vajalikku väändemomenti ja võib viivitamatult kuni poole mootori väändemendist tagaratastesse suunata.

Nelikveol on aga stabiliseeriv toime ka suuremate kiiruste puhul. Tavalistes sõidutingimustes kantakse enamik jõust esiratastele. Kui auto seisab paigal, on nelikvedu kiirendamise ajal maksimaalse haarduvuse tagamiseks alati sisse lülitatud.

Nelikveo omadused olenevad valitud sõidurežiimist.

Sellega seotud teave

- Sõidurežiimid* (lk. 455)
- Väikese kiiruse hoidik* (lk. 467)
- Käigukast (lk. 447)

Sõidurežiimid*

Sõidurežiimi valik määrab auto sõiduomadused, et sõidukogemust paremaks muuta ja eritingimustes sõitmist kergendada.

Sõidurežiimide kasutamisel saab kiiresti juurdepääsu paljudele auto funktsioonidele ja seadistustele, et neid vastavalt vajadustele valida. Järgmiseid süsteem kohandatakse, et säilitada iga sõidurežiimi puhul võimalikult hea sõidukogemus.

- Roolimine
- Mootor/käigukast/nelikvedu*
- Pidurid
- Õhkvedrustus* ja tõukeleevendi
- Juhi ekraan
- Start/Stop funktsioon
- Kliimaseadistused

Valige sõidurežiim, mis sobib praeguste sõiduoludega. Pidage meeles, et kõigis olukordades ei ole kõik sõidurežiimid saadaval.

Valitavad sõidurežiimid

Auto käivitamisel on see režiimis **Comfort** ja Start/Stop funktsioon on aktiivne. Sõidurežiimi saab muuta, kui auto käivitatakse, nt režiimile **Individual**. Kui valitud on režiim

Individual, on võimalik konkreetseid eelistusi kohandada, nt kuvada tahhomeeter.

Comfort

Režiim **Comfort** on auto tavarežiim. Nende sätete kohaselt on autos alati mugav, rooli on kerge keerata, tõukeleevendi tagab pehmuse ja keha liikumine on sujuv.

Sõidurežiim on heitgaasiemissioonide sertifitseerimisrežiim.

Režiimis **Comfort** ei kuvata juhiekraanil tahhomeetrit¹⁰.

Eco

- Energia- ja keskkonnasäästlikumaks sõitmiseks valige **Eco**-režiim.

See sõidurežiim tähendab näiteks, et funktsioon Start/Stop on aktiveeritud, kliirens on tuuletakistuse vähendamiseks väike ning teatud kliimasätete väljundit on vähendatud.

Sõidurežiimi **Eco** kasutamisel kuvatakse juhiekraanil ökonoomsüsnaidik, mis näitab sõidustiili ökonoomsust reaajas.

⁹ All Wheel Drive

¹⁰ Kehtib vaid 8-tollise juhiekraaniga autodes.

« Off Road

- Muudab auto veojõu võimalikult suureks, kui sõidate keeruliste oludega maastikul ja kui teelolud on rasked.

Seda sõidurežiimi iseloomustab suur kliirens, kerge roolimine, aktiveeritud nelikvedu* ja mägiipidurifunktsioon (HDC¹¹). Start/Stop funktsioon on välja lülitatud.

Sõidurežiimi saab aktiveerida väikesel kiirusel, spidomeeter kuvab kiirusepiiraja piirkonna. Kui seda kiirust ületatakse, viiakse režiim **Off Road** ootele ja aktiveeritakse muu sõidurežiim.

Režiimis **Off Road** esitatakse spidomeetri ja tahhomeetri vahel kompass.

i TÄHELEPANU

See sõidurežiim ei ole ette nähtud kasutamiseks avalikel teedel.

i TÄHELEPANU

Kui auto jäetakse **Off Road** ehk kõrge kliirensiga maastikurežiimis seisma, lastakse auto järgmisel käivitusel automaatselt alla.

! TÄHTIS TEAVE

Kui veate haagist haagise pistikuta, ei tohi sõidurežiimi **Off Road** kasutada. Vastasel juhul võite õhkpatju kahjustada.

Dynamic

- Režiim **Dynamic** tähendab, et autol on sportlikumad sõiduomadused ja see reageerib kiiremini kiirendamisele.

Käiguvahetus muutub kiiremaks ja selgemaks ning käigukast prioriseerib suurema veojõuga käiku.

Roolitunnetus on parem, tõukeleevendi on võimsam ja kliirens on väiksem. See tähendab, et keha liikumine järgib teed, et vähendada pöörete ajal keha hüplemist.

Start/Stop funktsioon on välja lülitatud.

Režiim **Dynamic** on saadaval ka versioonis **Polestar Engineered***.

Individual

- Sõidurežiimi kohandamine individuaalsete eelistuste järgi.

Valige alustamiseks sõidurežiim ja seejärel valige soovitud sõiduomaduste järgi sätteid. Need sätted salvestatakse aktiivsesse juhiprofiili ja need on saadaval iga kord, kui auto sama kaugjuhtimispuldiga avatakse.

Individuaalne sõidurežiim on saadaval ainult siis, kui see esmalt aktiveeritakse keskekraanil.

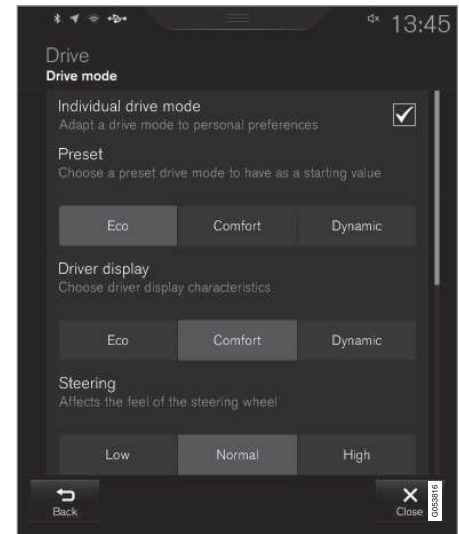

Individuaalse sõidurežiimi seadistuste vaade¹².

1. Vajutage ülavaates **Seaded**.
2. Vajutage nuppu **My Car** → **Individuaalne sõidurežiim** ja valige **Individuaalne sõidurežiim**.

¹¹ Hill Descent Control

¹² Joonis on illustreeriv, osad võivad olenevalt auto mudelist erineda.

3. Menüüs **Eelseaded** valige sõidurežiim:
Ökonoomne, Mugavus, Dünaamiline
või **Polestar Engineered***.

Võimalikud muudatused rakenduvad järgnevatele seadistustele:

- **Juhi infokraan**
- **Roolimisjõud**
- **Jõuülekande andmed**
- **Pidurite omadused**
- **Vedrustuse kontroll**
- **ECO-kliimarežiim**
- **Start/stopp.**

Sellega seotud teave

- Sõidurežiimi vahetamine* (lk. 457)
- Sõidurežiim Eco (lk. 458)
- Ökonoomne sõiduviis (lk. 470)
- Start/Stop funktsioon (lk. 460)
- Väikese kiiruse hoidik* (lk. 467)
- Mägipiduri funktsioon* (lk. 469)
- Neljarattavedu* (lk. 455)
- Juhiprofiilid (lk. 139)
- Regeneratiivne pidurdamine* (lk. 446)

Sõidurežiimi vahetamine*

Valige sõidurežiim, mis sobib praeguste sõiduludega.

Muutke sõidurežiimi keskkonsoolil oleva juhtnupuga.

Pidage meeles, et kõigis olukordades ei ole kõik sõidurežiimid saadaval.

Sõidurežiimi muutmiseks tehke järgmist.



1. Vajutage sõidurežiimi juhtseadet **DRIVE MODE**.
> Keskekraanil avaneb hüpikmenüü.
2. Keerake valikurattast üles või alla, kuni soovitud sõidurežiim on valitud.
3. Vajutage sõidurežiimi juhtnuppu või kinnitage valik puuteekraanil.
> Valitud sõidurežiim kuvatakse juhi ekraanil.

Sellega seotud teave

- Sõidurežiimid* (lk. 455)
- Sõidurežiimi Eco aktiveerimine ja deaktivimine funktsiooni nupuga (lk. 460)
- Väikse kiirusega sõitmise* funktsiooni aktiveerimine ja deaktivimine funktsiooninupu abil (lk. 468)
- Mägipiduri* aktiveerimine ja deaktivimine funktsiooninupuga (lk. 470)

Sõidurežiim Eco

Sõidurežiim **Eco** aitab sõita keskkonnasõbralikumalt ja kütusesäästlikumalt.

Kütuse ja keskkonna säästmiseks kasutage seda sõidurežiimi.

Režiimis **Eco** kohandatakse järgmisi parameetreid.

- Käigukasti käiguvahetuspunktid.
- Mootorihaldus ja tulemused gaasipedaali vajutamisel.
- Vabajooksufunktsioon Eco Coast aktiveeritakse ja mootoriga pidurdamine lülitub välja gaasipedaali vabastamisel kiirusevahemikus 65 kuni 140 km/h (40 kuni 87 mph).
- Kliimaseadme mõned sätted toimivad vähendatud võimsusel või lülituvad välja.
- Tasemekontrollifunktsioon* tagab tuuletakistuse vähendamiseks väikse kliirensi.
- Juhiekraan kuvab teavet ECO mõõdikul, mis hõlbustab keskkonna- ja kütusesäästlikku sõitmist.

Vabakäigufunktsioon Eco Coast

Vabakäigufunktsioon Eco Coast tähendab, et mootoriga pidurdamine lülitatakse välja ja pikemad vahemaad läbitakse auto kineetilise energia varal vabakäiguga. Kui juht vabastab gaasipedaali, katkeb automaatselt käigukasti

ühendus mootoriga mis läheb üle tühikäigule. Nii sõites on kütusekulu vähendatud.

Funktsiooni on kõige parem kasutada siis kui saate pikalt veereda nt kerge kallakuga teedel või lähenedes ristmikule või madalama kiirusega alasse sisenemisel.

Vabakäigufunktsiooni aktiveerimine

Funktsioon aktiveerub siis, kui gaasipedaal täiesti vabastatakse ning täidetud on järgmised tingimused.

- Sõidurežiim **Eco** on aktiveeritud.
- Käigukang on asendis **D**.
- Kiirus on vahemikus umbes 65-140 km/h (40-87 mph).
- Maantee kallak ei ole järsem kui umbes 6%.

Vabakäigufunktsiooni kasutamisel kuvatakse juhiekraanil **COASTING**.

Piirangud

Vabakäigufunktsioon ei ole saadaval järgmistel juhtudel.

- Mootori ja/või käigukasti töötemperatuur ei ole normaalne
- Käigukang viiakse asendist **D** manuaalkäigukasti asendisse
- Kiirus on väljaspool vahemikku u. 65-140 km/h (40-87 mph)
- Tee kallak on järsem kui u. 6%

- Manuaalne käiguvahetus toimub roolilabadega**.

Vabakäigufunktsiooni desaktiveerimine ja väljalülitamine

Teatud olukordades soovite võib-olla funktsiooni desaktiveerida või välja lülitada, et mootoriga pidurdada. Sellisteks juhtudeks võivad olla näiteks sõit järsul teelangusel või peatne möödasõidumanööver – eesmärk on sõita võimalikult ohutul viisil.

Vabakäigufunktsiooni saab desaktiveerida järgmiselt.

- Vajutage gaasi- või piduripedaali
- Viige käigukang käsitsiasendisse
- Käiguvahetamine roolilabadega*.

Vabakäigufunktsiooni väljalülitamiseks tehke järgmist.

- Muutke sõidurežiimi*
- Lülitage sõidurežiim **Eco** funktsioonide vaates välja.

Lühikese vahemaa saab ka vabakäigufunktsioonide veereda. Ka see vähendab kulu. Parima kütusesäästu ja suurema vabaveeremise tagamiseks soovime vabakäigufunktsiooni siiski aktiveerida.

Kiirushoidik Eco Cruise

Kiirushoidiku kasutamisel režiimis **Eco** kiirendab ja aeglustab auto teiste sõidurežiimidega võrreldes aeglasemalt, mis aitab säästa roh-

kem kütust. See tähendab, et auto sõidukiirus saab olla natuke suurem või väiksem kui talletatud kiirus.

- Sujuval teel võib auto kiirus talletatud kiirusest erineda, kui kiirushoidik on aktiivne ja auto veereb vabalt.
- Järsul mäkketõusul auto kiirus langeb kuni madalamale käigule lülitamiseni, seejärel algab vähendatud kiirendamine, et saavutada talletatud kiirus.
- Kallakul võib vabal veeremisel auto kiirus olla natuke suurem või väiksem kui talletatud kiirus. Funktsioon rakendab talletatud kiiruse hoidmiseks mootoriga pidurdamist, vajaduse korral ka jalgpidurit.

Juhi ekraanil olev ECO mõõdik



Ökonoomsuse näidik 12-tollisel juhiekraanil*.



Ökonoomsuse näidik 8-tollisel juhiekraanil.

ECO mõõdik näitab, kui kütusesäästlikult sõidate.

- Kui sõit on kütusesäästlik, näitab mõõdik madalat väärtust ja osuti paikneb rohelises tsoonis.
- Kui sõit pole kütusesäästlik, nt tugeval pidurdamise või kiirendamisel, näitab mõõdik suuremat väärtust.

ECO mõõdikul on ka näidik, mis näitab, kuidas eeskujulik juht samades oludes sõidaks. Seda märgib lühike osuti mõõdikul.

Kliimaseade ECO

Sõidurežiimis **Eco** aktiveeritakse salongis automaatselt ECO kliimaseade, et vähendada energia tarbimist.

i TÄHELEPANU

Kui sõidurežiim **Eco** aktiveeritakse, muutuvad paljud kliimaseadme süsteemisätete parameetrid ning elektritarbimist vähendatakse. Teatud sätteid saab käsitsi nullida, aga täisfunktsionaalsus taastub alles sõidurežiimi **Eco** väljalülitamisel või kliima täisfunktsionaalsusega sõidurežiimi **Individual*** kasutuselevõtmisel.

Kui aknad on udused, lülitage klaasisoojendus sisse maksimaalsel jõudlusel.

Sellega seotud teave

- Sõidurežiimi vahetamine* (lk. 457)
- Sõidurežiimi Eco aktiveerimine ja deaktivimine funktsiooni nupuga (lk. 460)
- Sõidurežiimid* (lk. 455)
- Ökonoomne sõiduviis (lk. 470)
- Start/Stop funktsioon (lk. 460)

Sõidurežiimi Eco aktiveerimine ja deaktiveerimine funktsiooni nupuga

Juhirežiimis Eco sõitmisel on keskekraani funktsioonivaatel funktsiooninupp, v.a juhul, kui autos on juhirežiimi juhtseadis tunnelkonsoolis.

Režiim Eco desaktiveeritakse mootori väljalülitamisel ning seetõttu tuleb see režiim alati pärast mootori käivitamist uuesti aktiveerida. Kui funktsioon on aktiveeritud, kuvatakse juhi ekraanil tähis **ECO**.

Keskekraani funktsioonikuval sõidurežiimi Eco valimine

- Funktsiooni aktiveerimiseks või deaktiveerimiseks vajutage nuppu **ECO sõidurežiim**.



> Nupu tuli süttib, kui funktsioon on aktiveeritud.

Sellega seotud teave

- Sõidurežiim Eco (lk. 458)
- Sõidurežiimi vahetamine* (lk. 457)
- Sõidurežiimid* (lk. 455)

Start/Stop funktsioon

Funktsiooni Start/Stop kasutamisel lülitub mootor ajutiselt välja, kui auto peatub näiteks valgusfoori taga või ummikus. Vajaduse korral lülitub mootor uuesti sisse.

Funktsioon Start/Stop vähendab kütusekulu, mis omakorda vähendab heitgaase.

Süsteem võimaldab sõita keskkonnasäästlikult, lülitades auto mootori võimaluse korral välja.

Sellega seotud teave

- Sõitmine funktsiooni Start/Stop abil (lk. 460)
- Funktsiooni Start/Stop tingimused (lk. 462)
- Sõidurežiimid* (lk. 455)

Sõitmine funktsiooni Start/Stop abil

Funktsioon Start/Stop lülitab mootori ajutiselt välja ja käivitab selle vajaduse korral automaatselt.

Funktsioon Start/Stop on saadaval, kui auto töötab, ja seda saab eri tingimuste täitmisel aktiveerida.

Juhiekraanil kuvatakse, kui funktsioon on

- Saadaval
- aktiivne;
- pole saadaval.

Kõik auto tavasüsteemid (nt valgustus, raadio jne) töötavad tavapäraselt, isegi kui mootor on automaatselt seiskunud. Teatud seadmete talitlus võib aga ajutiselt piiratud olla nt kliima juhtsüsteemi ventilaatori kiirus või helisüsteemi väga suur helitugevus.

Automaatne seiskamine

Mootori automaatseiskumiseks on vajalik järgnev:

- Peatage auto jalgpiduri abil ning hoidke vasak jalg piduripedaalil – mootor seiskub automaatselt.

Sõidurežiimi **Comfort** või **Eco** võib auto mootor seiskuda enne auto peatumist.

Kui kohanduv püsikiirusehoidja või Pilot Assist on aktiveeritud, seiskub mootor automaatselt umbes 3 sekundit pärast auto peatumist.

Automaatkäivitus

Mootori automaatseks seiskumiseks on vajalik järgmine.

- Vabastage piduripedaal - auto käivitub automaatselt ning saate sõitmist jätkata. Kallakust üles sõites rakendub mägiiduri-funktsioon (HSA¹³), mis ei lase autol tagasi veereda.
- Kui funktsioon Auto Hold on aktiveeritud, viivitatakse automaatkäivitusega kuni gaasipedaali vajutamiseni.
- Kui kohanduv kiirusehoidik või Pilot Assist on aktiveeritud, käivitub auto automaatselt gaasipedaali vajutamisel, samuti on võimalik autot käivitada rooli vasakpoolsel nupustiku nupuga .
- Hoidke piduripedaali all ning vajutage gaasipedaali – mootor käivitub automaatselt.
- Kallakust alla sõites: Vabastage piduripedaal aeglaselt, nii et auto hakkaks veerema - mootor käivitub kiiruse kasvades.

Juhi ekraanil olevad sümbolid



Valge - Kuvatakse tahhomeetril, kui funktsioon on saadaval.



Roheline - Kuvatakse tahhomeetril, kui funktsioon on aktiivne ja mootor automaatselt seiskunud.



Hall - Funktsioon ei ole saadaval, kui see sümbol on läbi kriipsutatud ja hall.

Kui sümbolit ei kuvata, siis on funktsioon blokeeritud.

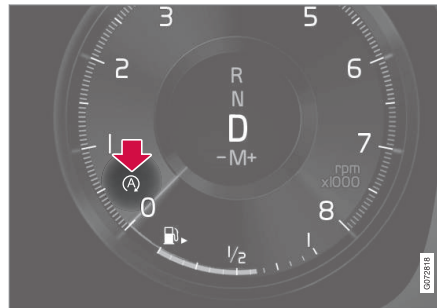

funktsioon on aktiivne ja mootor seiskub automaatselt.

Kaheksatollise juhiekraaniga autodes kuvatakse sümbol spidomeetri alaosas.

Sellega seotud teave

- Funktsiooni Start/Stop ajutine inaktiveerimine (lk. 462)
- Funktsiooni Start/Stop tingimused (lk. 462)
- Start/Stop funktsioon (lk. 460)
- Kallakul käivitamise abivahend (lk. 446)
- Automaatne pidurdamine, kui auto seisab paigal (lk. 444)

¹³ Hill Start Assist

Funktsiooni Start/Stop ajutine inaktiveerimine

Teatud olukordades soovite võib-olla funktsiooni Start/Stop välja lülitada.



Funktsiooni väljalülitamiseks kasutage keskekraani funktsioonide kuval olevat nuppu **Start/stopp**. Funktsiooni väljalülitamisel kustub nupus olev märgutuli.

Funktsioon on välja lülitatud kuni

- see uuesti sisse lülitatakse
- sõidurežiimiks valitakse **Eco** või **Comfort**
- järgmise käivitamiseni

Sellega seotud teave

- Sõitmine funktsiooni Start/Stop abil (lk. 460)
- Funktsiooni Start/Stop tingimused (lk. 462)

Funktsiooni Start/Stop tingimused

Funktsiooni Start/Stop töötamiseks peab mitu tingimust olema täidetud.

Kui mõni tingimus ei ole täidetud, kuvatakse juhi ekraanil vastav teade.

Mootor ei lülitu automaatselt välja

Mootori automaatseiskumine ei toimu järgmistes olukordades.

- Auto pole saavutanud vähemalt ca. 10 km/h (6 mph) kiirust.
- Pärast mitmekordset automaatset peatumist peab kiirus olema vähemalt ca. 10 km/h (6 mph), enne kui auto uuesti automaatselt seiskub.
- Juht pole turvavööd kinnitanud.
- Mootor ei ole normaalsel töötemperatuuril.
- Keskkonnamtemperatuur on vähem kui u. -5 °C (23 °F) või üle u. 30 °C (86 °F).
- tuuleklaasi elektrisoojendus aktiveeritakse.
- Auto salongi sisetingimused erinevad määratud väärtustest.
- Auto liigub tagurpidi.
- Juht liigutab intensiivsemalt rooli.
- tee on väga järsu kaldega.
- Kapott on avatud.
- Kõrgustes sõitmisel, kui mootor pole saavutanud õiget töötemperatuuri.

- ABS-süsteem on aktiveeritud.
- Tugeval pidurdamisel (isegi ilma ABS-süsteemi sekkumiseta).
- Lühikese perioodi jooksul toimunud mitu käivitust aktiveerisid starteri termokaitsme.
- Heitgaasisüsteemi osakestefilter on ummistunud.
- Haagis ühendatakse auto elektrisüsteemiga.
- Käigukast ei ole normaalsel töötemperatuuril.
- Käigukang on asendis **M** (±).
- Kui liiklusolud seda lubavad (nt liiklusummikus).

Mootor ei käivitu automaatselt

Järgmistel juhtudel ei käivitu mootor pärast automaatset seiskumist automaatselt:

- Juht on turvavööga kinnitamata, käigukang on asendis **P** ja juhiuks on avatud – käivitamiseks toimige tavapärasel moel.

Mootor käivitub automaatselt, ilma et peaks piduripedaali vabastama

Järgmistel juhtudel käivitub mootor automaatselt, isegi kui juht ei võta jalga gaasipedaalilt.

- Salongis olev niiskus koguneb akendele.
- Auto salongi sisetingimused erinevad määratud väärtustest.

- Piduripedaali korduv vajutamine.
- Kapott on avatud.
- Kui auto peatub automaatselt, ilma et oleks täiesti seisma jäänud, hakkab auto liikuma või suurendab pisut kiirust.
- Juhi turvavöö on avatud, kui käigukang on asendis **D** või **N**.
- Käigukang viiakse asendist **D** asendisse **R** või **M** (\pm).
- Juhiuks avatakse, kui käigukang on asendis **D** – kostub helisignaal ning tekstõnum märgib, et süüde on sees.

HOIATUS

Ärge avage kapotikaant, kui mootor on automaatselt seiskunud. Enne kapotikaane avamist lülitage mootor tavaviisil välja.

Sellega seotud teave

- Start/Stop funktsioon (lk. 460)
- Sõitmine funktsiooni Start/Stop abil (lk. 460)
- Funktsiooni Start/Stop ajutine inaktiveerimine (lk. 462)

Tasemekontroll* ja tõukelevendi

Tasemekontrolliga reguleeritakse auto vedrustust ja amortisaatoreid automaatselt, et tagada optimaalne sõidumugavus ja funktsionaalsus. Taset saab ka käsitsi reguleerida, et koorma laadimine või sisenemine ja väljumine oleks lihtsam.

Õhkvedrustus ja tõukelevendi

Süsteem kohandub vastavalt valitud sõidurežiimile ja auto kiirusele. Suurel kiirusel reguleeritakse õhkvedrustuse abil auto kliirens väiksemaks, mis aitab vähendada tuuletakistust ja parandada juhitavust. Tõukelevendi on enamasti seadistatud optimaalselt mugavaks sõiduks ning seda reguleeritakse kogu aeg vastavalt teekattele, auto kiirendusele, pidurdamisele ja kurvidele.



Tasemekontrolli näidatakse juhtiekraanil.

Kui külguks või tagaluuk on lahti, kehtivad järgmised tingimused.

- Kui külguks on lahti, saab taset reguleerida vaid kõrgemale.
- Kui tagaluuk on avatud, saab taset reguleerida vaid madalamale.

Parkimise ajal

Parkimisel ajal veenduge, et auto all ja peal on piisavalt vaba ruumi, sest auto kliirens võib muutuda, sõltudes nt välistemperatuurist, auto

koormatusest, laadimisrežiimi kasutamisest ja käivituse järel valitud sõidurežiimist.





Taset saab reguleerida ka veidi pärast auto parkimist. Sellega kompenseeritakse muutusi kõrguses, mis võisid tekkida auto jahtumisel õhkvedrustuse temperatuurimuutusest.

Transportimise ajal



Auto transportimise ajal praamil peab auto olema kinnitatud auto rehvidest, mitte ühegi muu kere osa üle ei tohi kinnitusvahendeid asetada. Transportimise ajal võib õhkvedrustus muutuda, mis võib kinnitust negatiivselt mõjutada.

Tähised ja teated

Kui taseme kontrollimisel tekib viga, siis kuvatakse juhi ekraanil teade.

Tähis	Teade	Spetsifikatsioon
	Vedrustus Välja lülitatud kasutaja poolt	Kasutaja on aktiivse vedrustuse käsitsi välja lülitanud.
	Vedrustus Ajutiselt vähendatud jõudlus	Aktiivse vedrustuse jõudlus on süsteemi liigse kasutamise tõttu ajutiselt vähenenud.
	Vedrustus Vajab hooldust	On tekkinud rike. Minge esimesel võimalusel teenindusse ^A .
	Vedrustuse rike Peatu ohutult	On tekkinud kriitiline rike. Peatage auto ohutult ja laske see teenindusse ^A pukseerida.



Tähis	Teade	Spetsifikatsioon
	<p>Vedrustus Aeglustage Sõiduk liiga kõrge</p>	<p>On tekkinud rike. Kui teade kuvatakse sõitmise ajal, võtke ühendust teenindusega^A.</p>
	<p>Vedrustus Autom. reguleerimine, auto tase</p>	<p>Taseme kõrguse reguleerimine sihtkõrgusele on pooleli.</p>

^A Soovitav on kasutada volitatud Volvo teenindust.

Sellega seotud teave

- Kõrguse reguleerimise sätted* (lk. 467)
- Sõidurežiimid* (lk. 455)

Kõrguse reguleerimise sätted*

Automaatse reguleerimisega seotud probleemide vältimiseks lülitage kõrguse reguleerimine välja, kui autot on vaja tungrauaga tõsta.

Reguleerige kõrgust laadimise või sisenemise ja väljumise võimaldamiseks.

Laadimisrežiimi reguleerimine

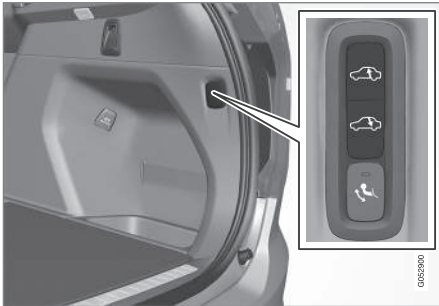

Auto tagaosa kõrguse reguleerimiseks ja koorma laadimise/mahalaadimise või haagise ühendamise või eraldamise hõlbustamiseks kasutage pakiruumis olevaid nuppe.

Keskekraanil tehtavad seadistused

Sisenemisabi

Sisenemise ja väljumise hõlbustamiseks saab auto madalamale lasta.

Sisenemisabi aktiveerimine keskekraanilt.

1. Vajutage ülavaates **Seaded**.
2. Vajutage **My Car** → **Peeglid ja mugavus**.
3. Valige **Lihtsa sisenemise/väljumise vedrustuse reg.**
 - > Auto parkimisel ja mootori seiskamisel autot langetatakse (peatub, kui uks avatakse ning jätkumine võib pärast ukse sulgemist viibida). Kui mootor käivitatakse ja auto hakkab liikuma, tõuseb see valitud sõidurežiimiga määratud kõrgusele.

Tasanduskontrolli juhtimise väljalülitamine

Teatud juhtudel peab funktsiooni välja lülitama nt enne seda kui auto tungrauaga* üles tõstetakse. Muidu hakkaks tungrauaga tõstmisel tekkinud taseme erinevuste toimel automaatkontroll reguleerima kõrgust, avaldades soovimatut mõju.

Funktsiooni deaktiveerimine keskekraanilt.

1. Vajutage ülavaates **Seaded**.
2. Vajutage **My Car** → **Seisupidur ja vedrustus**.
3. Valige **Tasanduskontrolli juhtimise väljalülitamine**.

Sellega seotud teave

- Tasemekontroll* ja tõukeleevendi (lk. 464)
- Laadimissoovitused (lk. 601)

Väikese kiiruse hoidik*

Väikese kiiruse hoidiku funktsioon (LSC¹⁴) lihtsustab sõitmist ja parandab veojõudu maastikul ning libedal teel sõitmisel, näiteks haagissuvilaga rohu peal või paadikaruga sliipil sõitmisel.

Sõidurežiimi juhtseadmega autos* sisaldub funktsioon sõidurežiimis **Off Road**.

See funktsioon on mõeldud sõitmiseks maastikul ning haagisega väikesel kiirusel kuni ligikaudu 40 km/h (25 miili tunnis).

Väikese kiiruse hoidik määrab alati madalad käigud ja veojõu. Kui autol on nelivedu, siis jaotub mootorivõimsus ühtlaselt, et tagada kõigi rataste võimalikult hea veojõud ja vähendada ratta kaapimise ohtu. Gaasipedaal on vähem tundlik, et parandada väikesel kiirusel sõites jõudlust ja muuta kiiruse reguleerimist täpsemaks.

Funktsioon aktiveeritakse koos mägi piduri funktsiooniga (HDC¹⁵), mis tähendab, et järskudest kallakutest allaliikumise kiirust saab kontrollida gaasipedaaliga ja piduripedaali peab kasutama vähem. Süsteem võimaldab järskudest kallakutest alla sõita aeglase ühtlase kiirusega.





i TÄHELEPANU

Kui HDC-funktsiooniga LSC-funktsioon aktiveeritakse, muutub gaasipedaali tunnetus ja mootori reaktsioon.

i TÄHELEPANU

See sõidurežiim ei ole ette nähtud kasutamiseks avalikel teedel.

i TÄHELEPANU

Funktsioon lülitatakse välja, kui sõidate kiiresti, aeglasel sõitmisel tuleb see vajadusel uuesti aktiveerida.

Sellega seotud teave

- Väikse kiirusega sõitmise* funktsiooni aktiveerimine ja deaktiveerimine funktsiooninupu abil (lk. 468)
- Sõidurežiimi vahetamine* (lk. 457)
- Mägipiduri funktsioon* (lk. 469)
- Neljarattavedu* (lk. 455)

Väikse kiirusega sõitmise* funktsiooni aktiveerimine ja deaktiveerimine funktsiooninupu abil

Väikse kiirusega sõitmisel funktsiooniga **Hill Descent Control** on keskekraani funktsioonivaatel funktsiooninupp, v.a juhul, kui autos on juhirežiimi juhtseadis tunnelkonsoolis.

Keskekraani funktsioonikuval väikse kiirusega sõitmise valimine

- Funktsiooni aktiveerimiseks või deaktiveerimiseks vajutage nuppu **Hill Descent Control**.

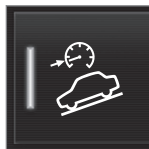

- > Nupu tuli süttib, kui funktsioon on aktiveeritud.

Mootori väljalülitamisel keelatakse see funktsioon automaatselt.

i TÄHELEPANU

Funktsioon lülitatakse välja, kui sõidate kiiresti, aeglasel sõitmisel tuleb see vajadusel uuesti aktiveerida.

Sellega seotud teave

- Väikese kiiruse hoidik* (lk. 467)
- Sõidurežiimi vahetamine* (lk. 457)

¹⁴ Low Speed Control

¹⁵ Hill Descent Control

Mägipiduri funktsioon*

Mägipidur (HDC¹⁶) on madalal kiirusel kasutatav funktsioon koos tõhusa mootoripidurdusega. See funktsioon võimaldab järsult nõlvalt allasõidul auto kiirust suurendada või vähendada üksnes gaasipedaaliga ning jalgpidurit kasutamata.

Sõidurežiimi juhtseadmega autos* sisaldub funktsioon sõidurežiimis **Off Road**.

Mägipidur on ette nähtud aeglaseks maastikusõiduks ning eriti kasulik on see konarliku pinna nasega järskudel kallakutel sõitmisel. Juht ei pea kasutama piduripedaali, vaid võib selle asemel rooli keeramisele keskenduda.

HOIATUS

HDC ei toimi kõikides olukordades, vaid on mõeldud ainult täiendavaks abiks.

Juht vastutab alati sõiduohutuse eest.

Funktsioon

Mägipidur aitab autol edasi- ja tagurpidi aeglaselt veereda, kasutades pidurisüsteemi abi. Kiirust saab suurendada gaasipedaaliga. Gaasipedaali vabastamisel hakkab auto teekaldele vaatamata uuesti aeglaselt sõitma ning jalgpidurit pole tarvis kasutada. Selle funktsiooni kasutamise korral süttivad pidurituled.

Juht saab auto igal ajal jalgpiduri abil aeglustada või peatada.

Funktsioon aktiveeritakse koos aeglasel kiirusel juhtimise funktsiooniga (LSC¹⁷), mis lihtsustab sõitmist ja parandab veojõudu maastikul ning libedal teel sõitmisel. Need süsteemid on mõeldud kasutamiseks aeglastel kiirustel, ligikaudu kuni 40 km/h (25 miili tunnis).

Mida HDC kasutamisel silmas pidada

- Kui keelate funktsiooni järsust kallakust allasõitmisel, väheneb pidurdusefekt järkjärgult.
- Funktsiooni HDC saab kasutada käigukangi asendis **D** ja **R** ning käsitsi käiguvahetuse korral 1. või 2. käiguga.
- Käsitsi käiguvahetuse korral 3. käiku või kõrgemat sisse lülitada ei saa.

TÄHELEPANU

Kui HDC-funktsiooniga LSC-funktsioon aktiveeritakse, muutub gaasipedaali tunnetus ja mootori reaktsioon.

TÄHELEPANU

See sõidurežiim ei ole ette nähtud kasutamiseks avalikel teedel.

TÄHELEPANU

Funktsioon lülitatakse välja, kui sõidate kiiresti, aeglasel sõitmisel tuleb see vajadusel uuesti aktiveerida.

Sellega seotud teave

- Mägipiduri* aktiveerimine ja deaktiveerimine funktsiooninupuga (lk. 470)
- Sõidurežiimi vahetamine* (lk. 457)
- Väikese kiiruse hoidik* (lk. 467)
- Neljarattavedu* (lk. 455)

¹⁶ Hill Descent Control

¹⁷ Low Speed Control

Mägipiduri* aktiveerimine ja deaktiveerimine funktsiooninupuga

Mägipiduril funktsiooniga **Hill Descent Control** on keskekraani funktsioonivaatel funktsiooninupp, v.a juhul, kui autos on juhi-režiimi juhtseadis tunnelkonsoolis.

Mägipiduri juhtlemendi valimine keskekraani funktsioonikuval

Mägipidur töötab vaid aeglasel kiirusel.

- Funktsiooni aktiveerimiseks või deaktiveerimiseks vajutage nuppu **Hill Descent Control**.

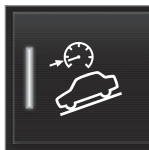

- > Nupu tuli süttib, kui funktsioon on aktiveeritud.

Mootori väljalülitamisel keelatakse see funktsioon automaatselt.

i TÄHELEPANU

Funktsioon lülitatakse välja, kui sõidate kiiresti, aeglasel sõitmisel tuleb see vajadusel uuesti aktiveerida.

Sellega seotud teave

- Mägipiduri funktsioon* (lk. 469)
- Sõidurežiimi vahetamine* (lk. 457)

Ökonoomne sõiduviis

Ökonoomsem sõiduviis võib vähendada kütusekulu.

Enne sõitmist

- Võimaluse korral tuleb auto enne sõitmist eelsoojendada.
- Kui külma ilma korral pole eelsoojendamine võimalik, kasutage esmalt istme- ja roolisoojendust. Vältige kogu salongi soojendamist, sest nii kulutatakse käivitusakut.
- Vältige auto soojendamist tühikäiku kasutades.
- Rehvide ja rehvirõhu valik võib mõjutada ka energiakulu – küsige sobivate rehvide kohta nõu volitatud Volvo teenindusest.
- Ärge hoidke autos liigseid esemeid – mida suurem on auto koormus seda suurem energiatarbimine.

Sõidu ajal

- Aktiveerige sõidurežiim **Eco**.
- Kasutage võimalikult sageli käiguasendit **D**.
- Manuaalse käiguvahetusega sõites kasutage suurimat võimalikku käiku. Kasutage käigukangi näidikut.
- Sõitke ühtlasel kiirusel ning hoidke piisavat distantsi teistest sõidukitest ja takis-

tustest, et vältida pidurdamist, võimaluse korral pidurdage mootoriga.

- Suurel kiirusel energiakulu suureneb, kuna kiiruse suurenemisel suureneb tuuletakistus.
- Külma ilma korral vähendage võimaluse korral akende, peeglite, istmete ja rooli elektrisoojendust.
- Ärge sõitke avatud akendega.
- Ärge kasutage auto kallakul paigal hoidmiseks gaasipedaali. Selle asemel aktiveerige paigal hoidmise ajaks automaatne pidurdusfunktsioon.
- Kasutage hetkelise kütusekulu vaatamiseks pardaarvutit.

HOIATUS

Ära kunagi liikuva auto mootorit välja lülitada, näiteks mäest allasõidu ajal, sest siis lülituvad välja olulised süsteemid, näiteks rooli- ja pidurivõimendi.

Pärast sõitmist

- Võimaluse korral parkige kohandatud garaažis.

Sellega seotud teave

- Sõidurežiim Eco (lk. 458)
- Eelsoojenduse* käivitamine ja väljalülitamine (lk. 239)

- Rehvirõhu kontrollimine (lk. 574)
- Automaatse pidurifunktsiooni aktiveerimine ja deaktiveerimine seismise ajal (lk. 445)
- Start/Stop funktsioon (lk. 460)
- Pardaarvuti (lk. 91)

Ettevalmistused pikaks sõiduks

Enne puhkust või muud pikemat sõitu tuleb kontrollida auto funktsioone ja varustust eriti hoolikalt.

Veenduge, et

- mootor töötab korralikult ja kütusekulu on normaalne
- autol ei ole lekkeid (kütus, õli või muu vedelik)
- pidurdamine töötab nii nagu vaja
- kõik tuled töötavad – kui autosse on pandud raske koorem, reguleerige esitulede taset
- rehvimuster ja -rõhk on piisav. Kui sõidate kohtades, kus võivad olla lumised või jäised teed, pange alla talverehvid
- käivitusaku on laetud
- klaasipuhasti harjad on heas seisukorras
- autos on olemas ohukolmnurk ja helkurvest, mis on teatud riikides seadusega nõutavad.

Sellega seotud teave

- Rehvirõhu kontrollimine (lk. 574)
- Kütusekulu ja CO₂-heitkogused (lk. 694)
- Aknapesuvedeliku lisamine (lk. 674)
- Talvel sõitmine (lk. 472)
- Ökonoomne sõiduviis (lk. 470)
- Automodemi sätted* (lk. 552)



- Laadimissoovitused (lk. 601)
- Haagisega sõitmine (lk. 492)
- Pilot Assist* (lk. 332)
- Kiirusepiiraja (lk. 313)
- Ajutine rehviparanduskomplekt (lk. 588)

Talvel sõitmine

Sõidu ohutuse tagamiseks talvisel ajal tuleb autol teatud asjad kindlasti üle vaadata.

Kontrollige järgmist eriti enne külma perioodi algust:

- Mootori jahutusvedelik peab sisaldama 50 % glükooli. See segu kaitseb mootorit jäätmise eest umbes kuni $-35\text{ }^{\circ}\text{C}$ ($-31\text{ }^{\circ}\text{F}$). Terviseohutude vältimiseks ei tohi erinevat tüüpi glükooli segada.
- Kütusepaak peab olema kondensaadi vältimiseks alati täis.
- Mootoriõli viskoossus on oluline. Madalama viskoossusega õlid (vedelamad õlid) aitavad külmas ilmas mootorit paremini käivitada ja vähendavad ka kütusetarvet külma mootoriga sõites.
- Käivitusaku seisundit ja selle laetust tuleb kontrollida. Külm ilm koormab käivitusakut ning selle mahutavus väheneb.
- Kasutage aknapesuveeliku mahutis jää vältimiseks spetsiaalset antifriisiga aknapesuveelikut.

Vaata eraldi lõiku mootoriõli soovitude kohta.

Libe teekate

Optimaalse teelpüsimise saavutamiseks soovib Volvo lume- või jääohu korral kasutada kõigil ratastel talverehve.

TÄHELEPANU

Talverehvide kasutamine on teatud riikides kohustuslik. Naastrehvid ei ole igal pool lubatud.

Harjuta libedaga sõitmist selleks ette nähtud kohas, et uue auto reageerimist tundma õppida.

Sellega seotud teave

- Mootoriõli – tehnilised andmed (lk. 687)
- Talverehvid (lk. 586)
- Lumeketid (lk. 587)
- Pidurdamine soolatud teekattel (lk. 440)
- Pidurdamine märjal teekattel (lk. 440)
- Aknapesuveeliku lisamine (lk. 674)
- Aku (lk. 630)
- Tuuleklaasi puhastiharjade asendamine (lk. 672)
- Tagaaknapuhasti vahetamine (lk. 671)
- Jahutusvedeliku lisamine (lk. 628)
- Mootoriõli jaoks ebasoodsad sõidutingimused. (lk. 689)

Vees sõitmine

Vees sõitmine tähendab sõitmist nt üleujutatud teel. Vees sõites tuleb olla väga ettevaatlik.

Autoga võib sõita kuni 45 cm (17 tolli) sügavuses vees ja mitte kiiremini kui jalakäija kiirusel. Eriti ettevaatlik tuleb olla voolava vee läbimisel.

Vees sõitmise ajal säilitage madal kiirus ning ärge seisake autot. Kui olete veest läbi jõudnud, vajutage kergelt piduripedaali ja kontrollige, kas pidurifunktsioon töötab korralikult. Näiteks vesi ja muda võivad piduri hõõrdkatte märjaks teha, mille tulemusena pidurdusfunktsioon võib hilineda.

- Pärast sõitmist vees ja mudas puhastage vajadusel elektrilise soojendi ja haagiseühenduse kontaktid.
- Ärge jätke autot pikemaks ajaks seisma, kui vesi ulatub üle ukseläve. See võib kaasa tuua elektrihäired.

! TÄHTIS TEAVE

- Õhufiltrisse sattuv vesi võib kahjustada mootorit.
- Käigukasti sattuv vesi vähendab õli määrimisvõimet, mis vähendab seotud süsteemide kasutusiga.
- Garantii ei kata komponentide, mootori, käigukasti, turboülelaaduri, diferentsiaali ega selle sisekomponentide üleujutamisest, hüdrostaatilisest lukustamisest, õli puudumisest tingitud kahjustusi.
- Kui mootor seiskub vees, ärge käivitage seda uuesti - pukseerige auto lähimasse teenindusse - soovitatav on kasutada volitatud Volvo teenindust. Mootoririkke oht.

Sellega seotud teave

- Väljatõmbamine (lk. 499)
- Väikese kiiruse hoidik* (lk. 467)

Kütusepaagi korki avamine ja sulgemine

Kütusekorgi avamiseks peab auto olema lukust avatud¹⁸.



Juhiekraani tankimissümbolil olev nool näitab, kummal pool autot asub kütusepaagi kork.

1. Kütusepaagi luugi avamiseks vajutage õrnalt luugi tagaosa.
2. Pärast tankimist sulgege luuk õrna vajutusega.

Sellega seotud teave

- Kütuse tankimine (lk. 474)
- AdBlue® taseme kontrollimine ja lisamine (lk. 481)

¹⁸ Kütusekorgi olekut mõjutab ainult lukustamine või lukust avamine kaugjuhtimispuldiga, võtmeta süsteemiga* või rakenduse Volvo On Call kaudu.

Kütuse tankimine

Kütusepaagi täitesüsteem on korgita.

Auto tankimine bensiinijaamas

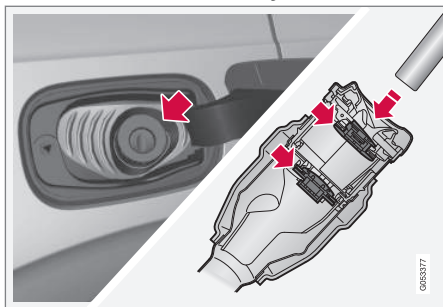

Enne tankimist tuleb tankeotsik sisestada läbi täitetoru mõlema pilu.

Tankimisjuhised

1. Lülitage mootor välja ja avage kütuse tankeklapp.

2.

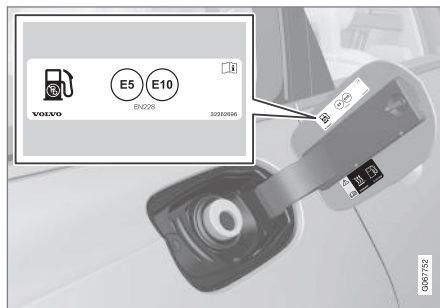

Valige auto jaoks mõeldud kütus vastavalt kütuse tankeklapi siseküljel olevale identifikaatorile¹⁹. Vaadake teavet heakskiidetud kütuste ja identifikaatori kohta vastavatest jaotisest „Bensiin” ja „Diisel”.

3. Sisestage tankuri püstol kütusepaagi täiteavasse. Täitetorul on kaks klappi. Enne tankimise alustamist tuleb pumba otsak mõlemast klapist mööda lükata.

4. Ärge täitke paaki üle, vaid tankige niikaua kuni püstol esimest korda välja lülitub.
> Kütusepaak on täis.

TÄHELEPANU

Kuuma ilmaga võib kütuse ülejääk paagist välja voolata.

Kütuse lisamine kanistrist

Kui lisate kütust kanistrist, kasutage pakiruumis põrandaluugi all vahtploki olevat lehttrit.

1. Avage tankeluuk.
2. Sisestage lehter kütusepaagi täiteavasse. Täitetorul on kaks klappi. Enne tankimise alustamist tuleb lehtri otsak mõlemast klapist mööda lükata.

Kehtib kütusega lisasoojendiga autodele*

Ärge kunagi kasutage tankla alas põlevkütust kasutatavat kütteseadet.

¹⁹ Identifikaator, mis vastab CEN-i standardile EN16942, paikneb tankeklapi siseküljel ning see esitatakse hiljemalt 12. oktoobril 2018. aastal ka vastavatel kütusepumpadel ja tankeotsikutel terves Euroopas.

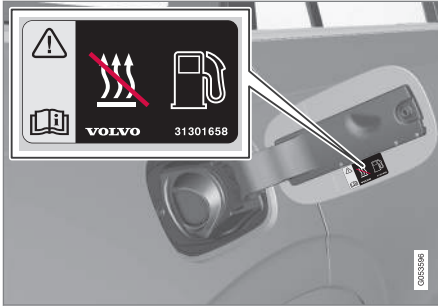

Kütusepaagi luugil olevad kleebised.

Sellega seotud teave

- Kütusepaagi korgi avamine ja sulgemine (lk. 473)
- Bensiin (lk. 476)
- Diisel (lk. 477)
- Tühi paak ja diiselmootor (lk. 479)

Kütuse käsitsemine

Ärge kasutage Volvo soovitatust madalama kvaliteediga kütust, see mõjub halvasti auto mootori jõule ning kütusekulule.

⚠ HOIATUS

Välgi alati kütuseaurude sissehingamist ja kütuse sattumist silmadesse.

Kütuse silma sattumisel eemalda kontaktläätsed (kui on) ja loputa silmi vähemalt 15 minutit järjest rohke veega ning pöördu arsti poole.

Kütust ei tohi alla neelata. Bensiin, bioetaanol ja nende segud on väga mürgised ja võivad allaneelamisel põhjustada pöördumatuid või surmaga lõppevaid kahjustusi. Kütuse allaneelamisel pöördu viivitamatult arsti poole.

⚠ HOIATUS

Maha lekkiv kütus võib süttida.

Enne tankimise alustamist lülitage kütusel töötav kütteseadet välja.

Ärge hoidke tankimisel kaasas aktiveeritud mobiiltelefoni. Helinasignaal võib põhjustada sädemete moodustumist ja süüdata bensiinaurud, mis põhjustab tulekahju ja vigastusi.

ⓘ TÄHTIS TEAVE

Eri tüüpi kütuste segude või mittesoovitavate kütuste kasutamisel kaotavad Volvo garantiid ja võimalikud täiendavad hoolduslepingud kehtivuse; see on kohaldatav kõikide mootorite suhtes.

Sellega seotud teave

- Bensiin (lk. 476)
- Diisel (lk. 477)
- AdBlue® käsitsemine (lk. 481)

Bensiin

Oluline on tankimisel kasutada õiget kütust. Bensiin on saadaval eri oktaaniarvudega, mis on kohandatud eri tüüpi sõitmise jaoks. Kasutage ainult tuntud tootjate bensiini. Ärge kasutage kunagi kahtlase kvaliteediga kütust. Bensiin peab vastama standardile EN 228.

Bensiini identifikaator

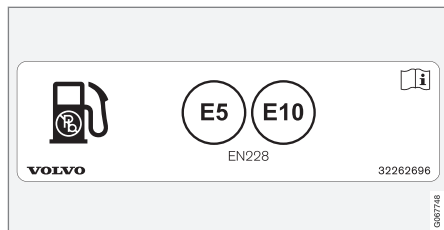

Kütusepaagi luugil olevad kleebised.

Identifikaator, mis vastab CEN-i standardile EN16942, paikneb tankeklapi siseküljel ning see esitatakse hiljemalt 12. oktoobril 2018. aastal ka vastavatel kütusepumpadel ja tankeotsikutel terves Euroopas.

Need on identifikaatorid, mis kehtivad Euroopas praeguste standardsete kütuste kohta. Bensiinimootoriga autodes tohib kasutada järgmiste identifikaatoritega bensiini:

E5

E5 on bensiin, milles on maksimaalselt 2,7% hapnikku ja maksimaalselt 5 mahuprotsenti etanooli.

E10

E10 on bensiin, milles on maksimaalselt 3,7% hapnikku ja maksimaalselt 10 mahuprotsenti etanooli.



TÄHTIS TEAVE

- Lubatud on kasutada kütust, mis sisaldab kuni 10 mahuprotsenti etanooli.
- Kasutamiseks on heaks kiidetud EN 228 E10 bensiin (maksimaalselt 10 mahuprotsenti etanooli).
- Kütus etanoolisisaldusega rohkem kui E10 (max 10 mahuprotsenti etanooli) pole lubatud, nt E85.

Oktaanarv

- RON 95 võib kasutada tavapärasel sõitmisel.
- RON 98 on soovitatava hea võimsuse ja madala kütusekulu tagamiseks.
- Madalama oktaanarvuga kui RON 95 kütuse kasutamine on keelatud.

Kui temperatuur on kõrgem kui +38 °C (100 °F), soovitage kasutada kõrgeima oktaanarvuga bensiini, et saavutada kohanduv jõudlus võimalikult väikese kütusekuluga.



TÄHTIS TEAVE

- Katalüüsmuunduri kahjustamise vältimiseks kasutage ainult pliivaba bensiini.
- Metall-lisandeid sisaldavat kütust ei tohi kasutada.
- Ärge kasutage lisandeid, mida Volvo ei ole soovitanud.

Sellega seotud teave

- Kütuse käsitsemine (lk. 475)
- Kütuse tankimine (lk. 474)
- Bensiiniosakeste filter (lk. 477)
- Kütusekulu ja CO₂-heitkogused (lk. 694)

Bensiinosakeste filter²⁰

Bensiiniautodel on osakeste filtrid, mis aitavad heitgaase kontrollida.

Heitgaasis olevad osakesed kogutakse sõidu ajal bensiini tahkete osakeste filtrisse. Normaalseste sõidutingimuste korral toimub passiivne regeneratsioon, mille tagajärjel osakesed oksüdeeritakse ja ära põletatakse. Sedasi puhastatakse filtrit.

Kui autoga sõidetakse väikesel kiirusel või madala välistemperatuuri käes toimub mitu külmkäivitust, võib vajalik olla aktiivne regeneratsioon. Osakestefiltri regeneratsioon toimub automaatselt ning kestab tavaliselt umbes 10-20 minutit. Kütusekulu võib regeneratsiooni ajal ajutiselt tõusta.

Bensiinimootoriga autoga lühikeste sõitude tegemine aeglasel kiirusel

Heitgaaside süsteemi suutlikkust mõjutab sõiduviis. Võimalikult energiatõhusa toimivuse saavutamiseks on oluline läbida erinevaid vahemaid erinevate kiirustega.

Sagedaste lühikeste sõitude tegemine aeglasel kiirusel (või külmas kliimas), kui mootor ei jõua tavapärase töötemperatuurini, võib viia probleemideni, mis võivad lõpuks põhjustada tõrke ja hoiatusteate kuvamise. Kui sõidukiga sõidetakse peamiselt linnaliikluses, tuleb kor-

rapäraselt sõita ka suurematel kiirustel, et heitgaaside süsteem saaks regenerereida.

- Autoga tuleks iga tankimiskorra vahel sõita vähemalt 20 minutit maanteel kiiremini kui 70 km/h (44 miili/h).

Sellega seotud teave

- Bensiin (lk. 476)

Diiseli

Oluline on tankimisel kasutada õiget kütust. Saadaval on eri kvaliteediga diisli, mis on kohandatud eri tingimuste jaoks.

Kasutage ainult tuntud tootjate diislikütust. Ärge kasutage kunagi kahtlase kvaliteediga kütust. Diislikütus peab vastama standardile EN 590 või SS 155435. Kasutada saab EN 15940 standardile vastavat parafiinset diisli (HVO, XTL). Diiselmootorid on tundlikud kütuses sisalduvate saasteainete, näiteks suure koguse väävliosakeste ja metallide suhtes.

Identifikaator

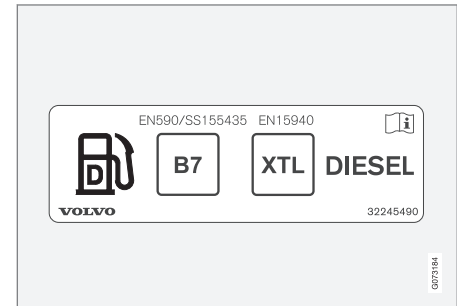

Kütusepaagi luugil olevad kleebised.

Identifikaator, mis vastab CEN-i standardile EN16942, paikneb tankeklapi siseküljel ning

²⁰ Kehtib teatud mudelitele.

« see esitatakse hiljemalt 12.oktoobril 2018. aastal ka vastavatel kütusepumpadel ja tankeotsikutel terves Euroopas.

See on identifikaator, mis kehtib Euroopas praeguse standardse kütuse kohta. Diiselmootoriga autodes tohib kasutada järgmiste identifikaatoritega diisliit:

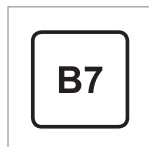

B7 on **diiseli**, milles on maksimaalselt 7 mahuprotsenti rasvhapete metüülesterid(FAME).



Madalatel temperatuuridel (alla 0 °C (32 °F)) võib diislikütuses tekkida parafiinsade, mis võib tekitada süüteprobleeme. Müüdava kütuse kvaliteet peab vastama aastaajale ning kliimavööndile, kuid ekstreemsetes tingimustes, vana kütuse ning ilmingimuste järskude muutuste puhul võib parafiinsade siiski tekkida.

Kondensaadi teke kütusepaagis väheneb, kui paaki täis hoida.

Kütuse juurdevalamisel kontrollige, kas kütuse täitetoru ümbrus on puhas. Vätige kütuse sattumist värvitud pinnale. Pese värvile sattunud kütus pesuaine ja veega maha.

! TÄHTIS TEAVE

Diislikütus peab vastama järgmistele standarditele:

- vastama EN 590, EN 15940 ja/või SS 155435 standarditele
- ning selle väävlisaldus ei tohi ületada 10 mg/kg
- ja maksimaalne sisaldus tohib olla 7 mahuprotsenti FAME²¹ (B7).

! TÄHTIS TEAVE

Diisli tüüpi kütused, mida ei tohi kasutada:

- Erilisandid
- Laevade diislikütus
- Masuut
- FAME²² ja taimeõli.

Need kütused ei vasta Volvo soovitudele ja põhjustavad mootori suuremat kulumist ja kahjustusi, mida Volvo garantii ei kata.

Sellega seotud teave

- Kütuse käsitlemine (lk. 475)
- Kütuse tankimine (lk. 474)
- Tühi paak ja diiselmootor (lk. 479)
- Diisli tahmafilter (lk. 479)
- Heitkoguste kontrollimine AdBlue®-ga (lk. 480)
- Kütusekulu ja CO₂-heitkogused (lk. 694)

²¹ Rasvhapete metüülester

²² Lubatud on diislikütus, mille maksimaalne sisaldus on 7 mahuprotsenti FAME (B7).

Tühi paak ja diiselmootor

Kui mootor on kütusepuuduse tõttu seiskunud, siis vajab kütusesüsteem mõne hetke kontrolli läbiviimiseks.

Enne auto käivitamist pärast diislikütuse tankimist toimige järgmiselt.

1. Kaugjuhtpult peab asuma autos.
2. Seadke auto süüteasendisse **II** – keerake süütenuppu päripäeva piduri- või siduripeedaali alla vajutamata ja hoidke nuppu selles asendis umbes 4 sekundit. Seejärel vabastage nupp – see liigub automaatselt algasendisse.
3. Oodake ligikaudu üks minut.
4. Käivita mootor.

i TÄHELEPANU

Enne tankimist kütuse vähesuse korral:

- Peatage auto võimalikult tasasel pinnal - kui auto on kaldu, võivad kütusega varustamisel tekkida õhutaskud.

Kütuse valamisel kanistrist pidage silmas järgmist

Kui lisate diislikütust kanistrist, kasutage pakiruumis põrandaluugi all asuvat lehtrit. Veenduge, et sisestate lehtritoru kindlalt täitetorusse. Täitetorul on kaks klappi. Enne tanki-

mise alustamist tuleb lehtri otsak mõlemast klapist mööda lükata.

Sellega seotud teave

- Kütuse tankimine (lk. 474)
- Diisel (lk. 477)
- Tööriistakott (lk. 582)

Diisli tahmafilter

Diisela autod on varustatud osakeste filtritega, mis aitavad heitgaase kontrollida.

Heitgaasis olevad osakesed kogutakse sõidu ajal diisli tahkete osakeste filtrisse. Kui need tingimused on täidetud, algab regeneratsioon osakeste põletamiseks ja filtri tühjendamiseks. Regeneratsiooni alustamiseks peab mootor olema jõudnud tavapärase töötemperatuurini. Osakeste filtri regeneratsioon toimub automaatselt ning kestab tavaliselt umbes 10-20 minutit.

i TÄHELEPANU

Regeneerimise käigus võib esineda järgmist:

- võite märgata, et mootori võimsus ajutiselt veidi väheneb;
- kütusekulu võib ajutiselt suureneda;
- võib erituda kõrbelõhna.

Külma ilma korral kasutage seisukütteseadet* - sellisel juhul saavutab mootor kiiremini normaalse töötemperatuuri.





! TÄHTIS TEAVE

Kui filter on täielikult osakestega täitunud, võib see raskendada mootori käivitamist ja filter enam ei toimi. Sel juhul on oht, et filter tuleb vahetada.

Diiselmootoriga autoga lühikeste sõitude tegemine aeglasel kiirusel

Heitgaaside süsteemi suutlikkust mõjutab sõiduviis. Võimalikult energiatõhusa toimivuse saavutamiseks on oluline läbida erinevaid vahemaid erinevate kiirustega.

Sagedaste lühikeste sõitude tegemine aeglasel kiirusel (või külmas kliimas), kui mootor ei jõua tavapärase töötemperatuurini, võib viia probleemideni, mis võivad lõpuks põhjustada tõrke ja hoiatusteate kuvamise. Kui sõidukiga sõidetakse peamiselt linnaliikluses, tuleb korrapäraselt sõita ka suurematel kiirustel, et heitgaaside süsteem saaks regenereerida.

- Autoga tuleks iga tankimiskorra vahel sõita vähemalt 20 minutit maanteel kiiremini kui 60 km/h (38 miili/h).

Sellega seotud teave

- Diiseli (lk. 477)
- Heitkoguste kontrollimine AdBlue®-ga (lk. 480)
- Kütusekulu ja CO₂-heitkogused (lk. 694)

Heitkoguste kontrollimine AdBlue®²³-ga

AdBlue on lisaaine, mida kasutatakse SCR²⁴-süsteemis diiselmootori mürgiste ainete heitkoguste vähendamiseks.

SCR-süsteemis teisendatakse AdBlue ja lämmastikoksiidi heitgaasi ained lämmastikuks ja veeauruks, mis vähendab oluliselt ohtlike lämmastikoksiidide emissiooni.

AdBlue

AdBlue on värvitu vedelik, mis sisaldab 32,5% uuread²⁵ deioniseeritud vees ja on toodetud vastavalt standardile ISO 22241. See on spetsiaalselt välja töötatud diiselmootorite SCR puhastustehnoloogia jaoks.

AdBlue jaoks on autos eraldi paak, mida täidetakse kütusepaagi korgi all oleva eraldi täiteitoru kaudu. Tarbimine on oleneb sõidustiilist, välistemperatuurist ja süsteemi töötemperatuurist.

Tingimused AdBlue®ga sõitmiseks

Enne auto käivitamist peab AdBlue paagis alati olema õige kvaliteediga AdBlue. SCR-süsteem on saasteainete suhtes väga tundlik.

Heitkoguste kontrollimise süsteem jälgib pidevalt AdBlue paagi taset, kvaliteeti ja kogust. Kui midagi on valesti, kuvatakse juhiakraanil teade.

! TÄHTIS TEAVE

AdBlue on vajalik SCR-süsteemi toimimiseks ja heitgaasidega seotud eeskirjade järgimiseks. Ebaseaduslik on muuta või manipuleerida AdBlue toitesüsteemi nii, et AdBlued ei tarbita siis, kui see on vajalik heitgaasidega seotud eeskirjade järgimiseks. Igasugune selline modifitseerimine võib olla kriminaalkuritegu, mille korral võidakse esitada süüdistus.

Tühja AdBlue paagiga ei või autot kasutada, sest see ei järgi sellisel juhul enam heitgaasidega seotud nõudeid. Seetõttu on autol hoiatussüsteem, mis teavitab teid siis, kui AdBlue hakkab otsa saama. Kui AdBlue mahuti täituvustase hakkab liiga madalaks muutuma, kuvatakse hoiatus, mis annab teada, et AdBlued tuleb juurde lisada.

Sellega seotud teave

- AdBlue® käsitlemine (lk. 481)
- AdBlue® taseme kontrollimine ja lisamine (lk. 481)
- Funktsiooni AdBlue® sümbolid ja teated (lk. 484)

²³ Registreeritud kaubamärk, mis kuulub ettevõttele Verband der Automobilindustrie e.V. (VDA)

AdBlue®²⁶ käsitlemine

AdBlue koosneb peamiselt veest (ligikaudu 67,5% vett ja 32,5% karbamiidi). See vedelik pole kergsüttiv, aga seda tuleb käsitseda ettevaatlikult, kuna see võib ärritada silmi ja nahka.

Mida käsitlemisel meeles pidada

Vältige aurude sissehingamist ning kokkupuudet naha ja silmadega. Soovitav on kasutada kindaid, mis hoiavad ära tundliku naha ärritamise vedeliku käsitlemisel.

HOIATUS

Esmaabi tegevuskava:

- Sissehingamise korral – minge värske õhu kätte.
- Nahaga kokkupuute korral – peske nahka seebi ja veega.
- Silma sattumise korral – loputage silmi kohe ohtra veega.
- Allaneelamise korral – loputage põhjalikult suud. Ärge kutsuge esile oksendamist.

Ebamugavustunde püsimisel või kui neelate alla suure koguse, pöörduge arsti poole.

Mida teha vedeliku mahaloksumise korral

Põrandale, autole või värvitud pindadele loksunud AdBlue tuleb hoolikalt veega maha loputada. Vältige vedeliku sattumist kanalisatsioonile.

Säilitamine

AdBlue'd tuleb säilitada tihedalt suletud originaalpakendis temperatuuril üle -11 °C (12 °F) ja alla 30 °C (86 °F). Vedelikku ei tohi säilitada otsese päikesevalguse käes.

AdBlue külmub -11 °C (12 °F) juures, aga seda saab uuesti kasutada, kui lahus üles sulatada.

Sellega seotud teave

- AdBlue® taseme kontrollimine ja lisamine (lk. 481)
- Heitkoguste kontrollimine AdBlue®-ga (lk. 480)

AdBlue® taseme kontrollimine ja lisamine

Kontrollige korrapäraselt AdBlue taset ja lisage seda, kui juhiekraanil kuvatakse madala AdBlue taseme teade.

AdBlue tarbimine sõltub sõidustilist, kui AdBlue mahuti lastakse täiesti tühjaks, ei ole võimalik autot enam käivitada.

TÄHELEPANU

Ärge laske AdBlue paagil kunagi täielikult tühjeneda. Täike paak hulk aega enne selle tühjenemist.

Kui paak saab tühjaks, ei saa mootorit pärast välja lülitamist uuesti käivitada tavaliisi vahendeid kasutades.

Pärast paagi tühjenemist saab auto uuesti käivitada ainult siis, kui paak täidetakse ettenähtud kvaliteediga AdBlue'ga koguses, mis on toodud juhiekraanil.

²⁴ Selective Catalytic Reduction

²⁵ $\text{CO}(\text{NH}_2)_2$

²⁶ Registreeritud kaubamärk, mis kuulub ettevõttele Verband der Automobilindustrie e.V. (VDA)

AdBlue taseme kontrollimine

1.



Avage rakendusevaates rakendus **Auto olek**.

2.



AdBlue taseme nägemiseks vajutage nuppu **Olek**.



AdBlue taseme pilt keskekraanil.

Iga marker vastab umbes 25%-le täis mahutist.

Kui mahuti tase on madalam kui 25%, muutub marker kollaseks, ja kui tase on madalam kui 10%, muutub marker punaseks.

AdBlue lisamine



Kui AdBlue tase on madal, süttib juhiekraanil sümbol ja kuvatakse teade **AdBlue tase madal**.

Ärge täitke mahutit üle. Lisatava AdBlue kogu on näha rakenduses **Auto olek**.

Kasutage AdBlue, millel on nõuetekohane kvaliteet²⁷

1. Kütusepaagi luugi avamiseks vajutage õrnalt luugi tagaosa.

2.



Avage AdBlue jaoks mõeldud väiksema täitevooliku sinine kate.

²⁷ ISO 22241

3. Lisage aeglaselt/osade kaupa, et vältida õhutaskute tekkimist.

⚠ HOIATUS

Kui kasutate bensiinjaamas pumpa AdBlue, on soovitatav kasutada sõiduautode jaoks mõeldud pumpa. Võite kasutada ka rasveveokitele mõeldud AdBlue pumpa.

! TÄHTIS TEAVE

Pühkige ära maha loksunud AdBlue.

Vaadake, et AdBlue ei satuks auto värvile. Kui satub, loputage pinda rohke veega, kuna AdBlue võib värvi kahjustada.



Sellega seotud teave

- AdBlue® käsitsemine (lk. 481)
- Funktsiooni AdBlue® sümbolid ja teated (lk. 484)
- AdBlue® paagi maht (lk. 691)



Funktsiooni AdBlue^{®28} sümbolid ja teated

Heitkoguste kontrollimise süsteem jälgib pidevalt AdBlue taset, kvaliteeti ja kogust. Kui midagi on valesti, kuvatakse juhiakraanil teade.



Tähis	Teade	Spetsifikatsioon
	AdBlue tase madal	AdBlue tase on madal ja paaki tuleb täita.
	AdBlue doseerimine ja AdBlue kvaliteet	Süsteem ei tööta korrapäraselt. Pöörduge auto kontrollimiseks teenindusse ^A .

²⁸ Registreeritud kaubamärk, mis kuulub ettevõttele Ver-band der Automobilindustrie e.V. (VDA)

Tähis	Teade	Spetsifikatsioon
	Lisage AdBlued	AdBlue tase on kriitiliselt madal ja paaki tuleb täita kohe.
	Mootori käiv. keelatud ja nt: Lisage vähemalt 4,5 liitrit AdBlued	Autot ei saa käivitada enne AdBlue lisamist. Lisage AdBlued juhiekraanil märgitud koguses või võtke ühendust teenindusega ^A . Pange tähele, et selleks et tasemenäidik tuvastaks lisatud AdBlue koguse õigesti, peab auto olema tasapinnal. Pärast AdBlue lisamist auto käivitamisel järgige tühja paagi ja diiselmootori kohta käivaid juhiseid.
	Mootori käiv. keelatud Taaskäivitamiseks vajalik AdBlue süsteemi hooldus	Süsteem ei tööta korrapäraselt. Pöörduge funktsiooni kontrollimiseks teenindusse ^A .

^A Soovitav on kasutada volitatud Volvo teenindust.

Sellega seotud teave

- AdBlue[®] taseme kontrollimine ja lisamine (lk. 481)
- AdBlue[®] käsitsemine (lk. 481)
- Broneerige teenindus ja remont (lk. 616)
- Tühi paak ja diiselmootor (lk. 479)

Mootori ja ajamisüsteemi ülekuumenemine

Teatud tingimustes sõitmisel, näiteks kiire sõidu korral mägedes või kuuma ilmaga, võib auto mootor ja jõuülekanne üle kuumeneda – seda eriti juhul, kui auto on koormatud.

- Ülekuumenemise korral võidakse mootori võimsust ajutiselt piirata.
- Väga kuuma ilma korral eemaldage radiaatorivõre ees olevad lisatud.
- Kui temperatuur mootori jahutussüsteemis on liiga kõrge, sütib ohusümbol ja juhiekraanile ilmub teade **Mootori temperatuur Kõrge temperatuur. Peatuge ohutult.** Peata auto ohutult ja lase mootoril mitu minutit tühikäigul töötada ning maha jahtuda.
- Kui kuvatakse teade **Mootori temperatuur Kõrge temperatuur. Lülitage mootor välja** või **Jahutusvedelik Madal tase. Seisake moot.**, peatage auto ja lülitage mootor välja.
- Käigukasti ülekuumenemise korral valitakse alternatiivne käiguvahetusprogramm. Peale selle aktiveeritakse sisesehitatud kaitsefunktsioon, mis lisaks muule kuvab juhiekraanil hoiatussümboli ja teate **Ülekanne on soe Vähendage kiirust temperat. alandamiseks** või **Ülekanne on kuum Peatuge ohutult, oodake**



jahtumist. Järgige soovitusi ja vähendage kiirust või peatage auto ohutult ning laske mootoril mitu minutit tühikäigul töötada, et käigukast saaks maha jahtuda.

- Kui auto kuumeneb üle, võidakse konditsioneer ajutiselt välja lülitada.
- Peale suure koormusega sõitmist ärge lülitage mootorit kohe välja.

TÄHELEPANU

Mootori jahutusventilaator võib töötada mõnda aega ka pärast mootori seiskumist; see on normaalne.

Juhi ekraanil olevad sümbolid

Tähis	Spetsifikatsioon
	Mootori kõrge temperatuur. Järgige antud soovitusi.
	Jahutusvedeliku madal tase. Järgige antud soovitusi.
	Käigukast ülekuumenenud/jahtunud. Järgige antud soovitusi.

Sellega seotud teave

- Jahutusvedeliku lisamine (lk. 628)
- Haagisega sõitmine (lk. 492)
- Ettevalmistused pikaks sõiduks (lk. 471)
- Käiguvahetuse näidik (lk. 454)

Käivitusaku ülekoormus

Auto elektrilised funktsioonid koormavad akut erineval tasemel. Väldi väljalülitatud mootoriga süüteasendi II kasutamist. Kasutage selle asemel süüteasendit I, milles energiakulu on väiksem.

Samuti arvesta erinevate lisaseadmetega, mis koormavad elektrisüsteemi. Ärge kasutage funktsioone, mis kasutavad väljalülitatud mootoriga palju energiat. Näiteid sellistest funktsioonidest:

- salongi ventilator
- esituled
- tuuleklaasipuhasti
- audiosüsteem (kõrge helitugevus).

Kui käivitusaku pinge on madal, kuvatakse juhiekraanil teade. Energiasäästufunktsioon lülitab välja teatud funktsioonid või vähendab teatud funktsioone, nt salongi ventilator ja/või helisüsteem.

- Sel juhul tuleb aku laadimiseks mootor käivitada ja seda vähemalt 15 minutit töös hoida – käivitusakut laetakse sõidu ajal tõhusamalt kui seistes ja mootori tühikäigul töötades.

Sellega seotud teave

- Aku (lk. 630)
- Süüteasendid (lk. 436)

Auto käivitamine abiakuga

Kui aku on tühi, saab auto käivitada teisest akust tuleva vooluga.

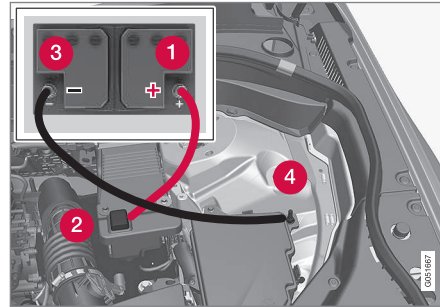

Käivituskaabli ühenduskohad. Mootoriruumi välimus võib auto mudelist ja varustuse tasemest olenevalt olla erinev.

Autot abiakuga käivitades tuleb toimi lühiste ja muu kahju vältimiseks järgmiste juhiste kohaselt:

1. Lülitage auto elektrisüsteem süüteasendisse **0**.
2. Veendu, et abikäivitusaku pinge on 12 V.
3. Kui abikäivitusaku on paigaldatud teise autosse - lülitage abistava auto mootor välja ja veenduge, et autod ei puutu kokku.

4. Ühenda punase käivituskaabli üks klamber abikäivitusaku plussklemmiga (1).

! TÄHTIS TEAVE

Ühenda käivituskaabel ettevaatlikult, vältides lühise tekitamist mootoriruumis.

5. Avage auto plussklemmi kate (2).
6. Ühendage punase käivituskaabli teine klamber auto plussklemmiga (2).
7. Ühenda musta käivituskaabli üks klamber abikäivitusaku miinusklemmiga (3).
8. Ühendage musta käivituskaabli teine klamber auto miinusklemmiga (4).
9. Kontrollige, kas käivituskaabli klambrid on korralikult kinnitatud, et käivitamise ajal ei tekiks sädemeid.
10. Käivitage abistava auto mootor ja laske sel mõni minut töötada tühikäigust veidi suuremal pöörde arvil, ligikaudu 1500 pöört/minutis.
11. Käivitage tühjenenud akuga auto mootor.

! TÄHTIS TEAVE

Ärge puutuge käivitamisel kaabli ja auto vahelisi ühendusi. Sädemete tekkimise oht.

- ◀ 12. Eemaldage käivituskaablid vastupidises järjekorras - kõigepealt must ja seejärel punane.
- Veenduge, et musta käivituskaabli kumbki klamber ei puutu kokku auto/abiaku plussklemmi või punase käivituskaabli klambriga.

HOIATUS

Vale sekkumise korral on kõrgepinge ohtlik. Ärge puutuge ühtegi aku elementi, mida pole selgelt kirjeldatud kasutusjuhendis.

- 48 V abiakut ei tohi kasutada auto käivituskaablitega käivitamiseks.
- Väliseid elektriseadmeid ei tohi mitte mingil juhul ühendada 48 V akuga.
- 48 V akut tohib hooldada ja vahetada vaid teeninduses; soovitame pöörduda volitatud Volvo teenindusse.

HOIATUS

- Akust võib eralduda väga plahvatusohtlikku gaasilist vesinikku. Käivitusjuhtme ebaõigel ühendamisel võib tekkida säde, millest võib piisata aku plahvatamiseks.
- Ärge ühendage käivitusjuhtmeid kütusesüsteemi komponentide või liikuvate osadega. Olge kuumade mootoriosade juures ettevaatlik.
- Aku sisaldab väävelhapet, mis võib tõsiseid põletusi tekitada.
- Väävelhappe kokkupuutel silmade, naha või riietega pese kohe rohke veega. Kui hapet on silma pritsinud, pöörduda viivitamatult arsti poole.
- Ärge suitsetage aku läheduses.

TÄHELEPANU

Kui starteri aku on nii palju tühjenenud, et auto tavapärased elektrifunktsioonid ei tööta ja mootor käivitatakse teise aku või akulaadija pealt, võib aktiveeruda ka funktsioon Start/stop. Kui funktsioon Start/stop peatab seejärel mootori peagi automaatselt, võib juhtuda, et mootori automaatne käivitamine nurjub, kuna aku on liiga tühi, sest akul pole olnud laadimiseks piisavalt aega.

Kui auto on käivitatud teise aku pealt või kui aku laadimiseks akulaadijaga pole piisavalt aega, siis funktsioon Start/stop ajutiselt inaktiveeritakse, kuni auto on aku täis laadinud. Välistemperatuuril ligikaudu +15 °C (ligikaudu 60 °F), tuleb autol lasta akut laadida vähemalt 1 tund. Kui välistemperatuur on madalam, võib laadimisaeg pikeneda 3–4 tunnini. Akut on soovitatav laadida välise akulaadijaga.

Sellega seotud teave

- Käivita auto (lk. 434)
- Süüteasendid (lk. 436)
- Rooli reguleerimine (lk. 207)
- Süüterežiimi valimine (lk. 437)
- Abiaku (lk. 632)

Haakekonks*

Auto saab varustada ka haakekonksuga, mis võimaldab näiteks vedada haagist.

Autole võivad olla saadaval erinevad haagisekonksud. Lisateabe saamiseks võtke ühendust Volvo edasimüüjaga.

! TÄHTIS TEAVE

Kui mootor seisatakse, saab akupinge haagise pistmikki automaatselt välja lülitada, et vältida käivitusaku tühjenemist.

! TÄHTIS TEAVE

Haakekuuli tuleb kulumise takistamiseks regulaarselt puhastada ja määrdeainega määrda.

i TÄHELEPANU

Vibratsioonisummutiga haakeseadme kasutamisel ei tohi haakekuuli määrda.

Kehtib ka siis, kui paigaldate jalgrattaraami, mis kinnitub ümber haakekuuli.

i TÄHELEPANU

Kui auto on varustatud haakekonksuga, puudub sellel avaus tagumise puksiiraasa kinnitamiseks.

Sellega seotud teave

- Väljalükatavad/sissetõmmatavad haakekonksud* (lk. 490)
- Haagisega sõitmine (lk. 492)
- Haakekonksule paigaldatud jalgrattaraam* (lk. 496)
- Haakekonksu* spetsifikatsioonid (lk. 489)

Haakekonksu* spetsifikatsioonid

Haakekonksu mõõdud ja kinnituskohad.

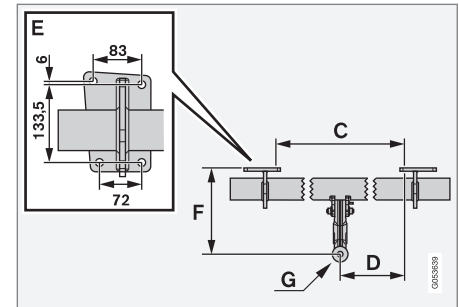
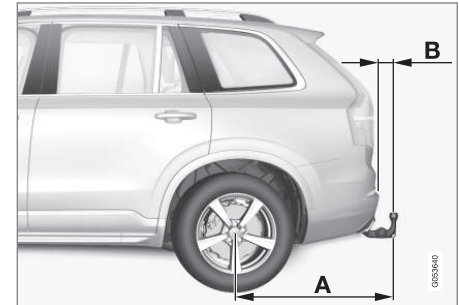



Mõõdud, kinnituskohad millimeetrites (tollides)	
A	1476 (58,1)
B	86 (3,4)
C	875 (34,4)
D	437,5 (17,2)
E	Vt ülal toodud joonist
F	273 (10,7)
G	Kuuli keskosa

Sellega seotud teave

- Haakekonks* (lk. 489)
- Veovõime ja kuulisurve (lk. 684)

Väljalükatavad/sissetõmmatavad haakekonksud*

Sissetõmmatavat haakekonksu on lihtne vajadusel välja lükata või sisse tõmmata. Sissetõmmatud asendis on haakekonks täielikult varjatud.

HOIATUS

Järgige hoollega haagisekonksu sissetõmbamise ja pikendamise juhiseid.

HOIATUS

Ärge vajutage pikendamise/sisse tõmbamise nuppu, kui haagisekonksuga on ühendatud haagis või lisaseade.

Haakekonksu pikendamine

HOIATUS

Ärge seiske haakekonksu pikendamisel auto taga keskosas kaitseraua lähedal.

1.



Avage tagaluuk. Haakekonksu pikendamise/sisse tõmbamise nupp paikneb pagasiruumi tagaosas ja paremal. Haakekonksu pikendamiseks peab nupu oranž märgutuli põlema.

2. Vajutage nuppu – kui nuppu pikalt all hoida, ei hakata haakekonksu pikendamata.



- > Haakekonks sirutub välja ja alla avatud asendisse – märgutuli vilgub oranžilt. Haakekonks on valmis jätkama liikumist lukustatud asendisse.

3.



Liigutage haakekonks lõppasendisse, kus see paika lukustub – oranž märgutuli jääb põlema.

- > Haakekonks on kasutusvalmis.

! TÄHTIS TEAVE

Kui haagisekonks on nupule vajutamisega aktiveeritud ja asub lukustamata asendis:

Oodake vähemalt 2 sekundit enne haagisekonksu lukustatud asendisse viimist. Kui haagisekonks lukustatud asendis ei püsi, oodake veel mõned sekundid ja proovige uuesti.

Haagisekonksu ei tohi lüüa.

! HOIATUS

Kinnitage haagise ohutuskaabel kindlasti ettenähtud toendisse.

i TÄHELEPANU

Energiasäästurežiim lülitub mõne aja möödudes sisse ja märgutuli kustub. Süsteem taasaktiveeritakse tagaluugi sulgemise ja avamisega. See kehtib haagisekonksu sissetõmbamisel või pikendamisel.

Kui auto tuvastab ühendatud haagise elektriliselt, näidikutuli kustub.

Haakekonksu sissetõmbamine

! TÄHTIS TEAVE

Veenduge, et elektripistikupesas pole pistikut ega adapterit, kui haagisekonksu sisse tõmbate.

1. Avage tagaluuk. Vajutage pagasiruumi tagaosas ja paremal paiknevat nuppu – kui nuppu pikalt all hoida, ei hakata haakekonksu sisse tõmbama.
 - > Haakekonks langeb automaatselt avatud asendisse – nupu oranž näidik hakkab vilkuma.

« 2.

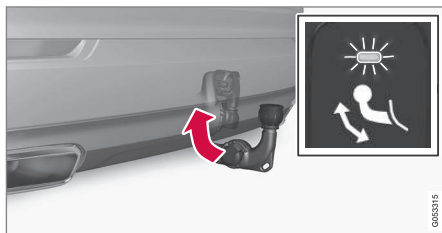

Haakekonksu lukustamiseks viige see sisetõmmatud lõppasendisse, kus see lukustatakse.

> Kui haakekonks tõmmati õigesti sisse, jääb näidik põlema.



! TÄHTIS TEAVE

Kui haagisekonks on nupule vajutamisega aktiveeritud ja asub lukustamata asendis: Oodake vähemalt 2 sekundit enne haagisekonksu lukustatud asendisse viimist. Kui haagisekonks lukustatud asendis ei püsi, oodake veel mõned sekundid ja proovige uuesti.

Haagisekonksu ei tohi lüüa.

Sellega seotud teave

- Haagisega sõitmine (lk. 492)
- Haakekonks* (lk. 489)

Haagisega sõitmine

Haagise vedamise korral tuleb pöörata tähelepanu mitmele tähtsale asjaolule seonduvalt nii haagisekonksuga, haagise enda kui ka koorma haagisele paigutamisega.

Lubatud koormus on auto töökaalust. Reisijate ja lisavarustuse, näiteks haakekonks, summaarne mass vähendab lubatud koormust vastava väärtuse võrra.

Autol on olemas haagise vedamiseks vajalikud lisaseadmed.

- Auto haagisekonks peab olema heaks kiidetud tüüpi haagisekonks.
- Paigutage koorem haagisele nii, et koormus auto haagisekonksule ei ületaks lubatud maksimaalset haakeseadise koormust. Haakekonksule avalduvat koormust arvestatakse auto kandevõime koormuse hulka.
- Suurendage rehvirõhku täiskoormuse puhul soovitava rõhuni.
- Haagisega sõites koormatakse mootorit tavapärasest enam.
- Ärge vedage täiesti uue autoga rasket haagist. Oodake, kuni autoga on sõidetud vähemalt 1000 km (620 miili).
- Pidureid koormatakse pikkadel ja järskudel allamäge suunduvatel lõikudel tavalisest rohkem. Lülitage manuaalkäigukasti korral madalamale käigule ja kohandage vastavalt kiirust.

- Järgige sõidukiiruse ja masside kohta keh-tivaid piiranguid.
- Haagisega sõitke järsust pikast tõusust üles väikse kiirusega.
- Maksimaalne näidatud haagise mass keh-tib ainult kõrgustel kuni 1000 m merepin-nast kõrgemal (3280 jalga). Suurematel kõrgustel võib mootori võimsus ja sõiduki ronimisvõimekus olla vähendatud, kuna õhk on hõredam, ning seetõttu tuleks haagise koormat vähendada. Auto ja haagise kaalu tuleb vähendada 10 % iga tõustud 1000 m (3280 jala) (või selle osa) kohta.
- Äрге sõitke haagisega üle 12 % tõusudel.

! TÄHTIS TEAVE

Kui veate järelhaagist õhkvedrustusega* autoga, siis kasutage Dynamic sõidurežiimi või **Vedrustuse kontroll** → **Dünaamiline** seadistust Individual sõidurežiimis.

i TÄHELEPANU

Äärmuslikud ilmaolud, haagise vedamine või sõit kõrgmäestikus ja soovitatavast madalam kütusekvaliteet on tegurid, mis võivad auto kütusekulu oluliselt suurenda-da.

Haagise ühendus

Adapteri kasutamine osutub vajalikuks juhul, kui sõiduki haagisekonks on 13-harulise pisti-kupesaga ja haagis on 7-harulise pistikuga. Kasutage Volvo poolt heaks kiidetud adapterit. Veenduge, et kaabel ei lohise maas.

! TÄHTIS TEAVE

Kui mootor seisatakse, saab akupinge haagise pistmikku automaatselt välja lülitada, et vältida käivitusaku tühjenemist.

Haagise massid

! HOIATUS

Järgige haagiste kaalude kohta antud soo-vitust. Muidu võib auto ja haagise juhitavus järkude liigutuste ja pidurdamise korral hal-veneda.

i TÄHELEPANU

Haagiste maksimaalsed lubatud kaalud on Volvo poolt ette nähtud. Riigisiseste nõue-tega sõidukitele võivad olla haagiste kaalud ja kiirused täiendavalt piiratud. Haakekonksud võivad olla sertifitseeritud suurema pukseerimiskaaluga kui auto tegelikult võib pukseerida.

Tasemekontroll*

Auto püüab säilitada ühtlast kõrgust koorma raskusest hoolimata (kuni maksimaalse luba-tud koormuseni). Kui auto seisab, langeb auto tagaosa veidike alla - see on normaalne.

Sõitmisel mägisel maastikul ja kuuma ilmastikuga piirkondades

Teatud olukordades võib haagise vedamisel ilmnedä ülekuumenemise oht. Kui mootor ja veosüsteem kuumenevad üle, kuvatakse juhie-kraanil ohusümbol ja sõnum.

Automaatkäigukast kohandab käike vastavalt sõiduki koormusele ja mootori kiirusele.

Järsud tõusud

Äрге valige automaatkäigukasti kõrgemat käiku, kui mootor suudab kasutada – kõrgema käigu kasutamine madalate mootori pöörete juures ei ole alati kasulik.

Parkimine tõusul

1. Vajutage piduripedaal lõpuni alla.
2. Aktiveerige seisupidur.
3. Valige käigukangi asend **P**.
4. Vabastage piduripedaal.

Blokeerige rattad tõkiskingadega, kui pargite haagisega autot kaldel.



« Sõidu alustamine tõusul

1. Vajutage piduripedaal lõpuni alla.
2. Valige käiguasend **D**.
3. Seisupiduri vabastamine.
4. Vabastage pidur ja alustage liikumist.

Sellega seotud teave

- Haagise stabiilsusabisüsteem* (lk. 494)
- Haagisetulede kontrollimine (lk. 495)
- Veovõime ja kuulisurve (lk. 684)
- Mootori ja ajamisüsteemi ülekuumene-mine (lk. 486)
- Mootoriõli jaoks ebasoodsad sõidutingi-mused. (lk. 689)
- Väljalükatavad/sissetõmmatavad haake-konksud* (lk. 490)

Haagise stabiilsusabisüsteem*

Haagise stabiilsusabisüsteem (TSA²⁹), mida sisaldab stabiilsussüsteem ESC³⁰, on mõeldud selleks, et stabiliseerida autot ja haagist, kui haagis ja auto ei püsi enam sõidu-juunel. Funktsiooni saab kasutada, kui on paigaldatud haakekonks, lisateabe saamiseks võtke ühendust Volvo esindusega.

Lengerdamise põhjused

Iga auto ja selle külge ühendatud haagis võivad lengerdama hakata. Tavaliselt tekib lengerdamine suurtel kiirustel. Kuid see oht on ka madalamatel kiirustel, kui haagis on üle koormatud või koorem on valesti jaotatud, nt liiga taga.

Lengerdus tekib mingi vallandava sündmuse toimele, nt:

- Ootamatult tekkiv võimas küljetuul.
- Ebaühtlasele teele sõitmine või löökaugust läbisõitmine.
- Rooli äkiline keeramine.

Lengerduse korral on seda raske või võimatu kõrvaldada. Lengerdamine muudab auto ja haagise juhtimise keeruliseks ning tekib oht, et auto satub valesse ritta või sõidab teelt välja.

Haagise stabiilsusabisüsteemifunktsioon

Haagise stabiilsusabisüsteemifunktsioon jälgib pidevalt auto liikumist, eriti külgliikumist. Lengerduse tuvastamisel pidurdatakse esirattaid. See on vajalik auto ja haagise stabiliseerimiseks. Tihti-peale piisab sellest selleks, et juht saavutaks auto üle taas kontrolli.

Kui lengerdus ei kao stabiilsusabisüsteemi esimesel rakendamisel, pidurdatakse autot ja haagist kõigi ratastega ning vähendatakse mootori võimsust. Kui lengerdamine on järkjärgult vähenenud ja auto ning haagis on jälle stabiilsed, lõpetab süsteem reguleerimise ja juht saavutab auto üle täieliku kontrolli.

TÄHELEPANU

Stabiilsusfunktsioon lülitub välja, kui juht otsustab aktiveerida keskekraanil menüü-süsteemis valiku **ESC sportrežiim**.

Haagise stabiilsusabisüsteem ei pruugi rakeduda, kui juht kasutab järske juhtimisvõtteid, sest sellisel juhul ei saa süsteem aru, kas lengerdamist tekitab haagis või juht.

²⁹ Trailer Stability Assist

³⁰ Electronic Stability Control



Kui haagise stabiilsusabisüsteem (TSA) on aktiivne, vilgub juhi ekraanil sümbol ESC.

i TÄHELEPANU

Haakekonksu paigaldamise korral on vajalik auto tarkvara uuendamine, võtke ühendust Volvo edasimüüjaga.

Sellega seotud teave

- Haagisega sõitmine (lk. 492)
- Elektrooniline stabiilsusabisüsteem (lk. 299)

Haagisetulede kontrollimine

Haagise ühendamisel kontrollige, et kõik haagise tuled oleksid töökorras.

Haagise suuna- ja pidurituled

Kui vähemalt üks haagise suuna- või pidurituli on katki, kuvatakse juhiekraanil sümbol ja teade. Juht peab enne sõidu alustamist kontrollima haagise ülejäänud tulesid käsitsi.

Tähis	Teade
	<ul style="list-style-type: none"> • Haagise suunatuli Parema suunatulede rike • Haagise suunatuli Vasaku suunatule rike
	<ul style="list-style-type: none"> • Haagise pidurituli Rike

Kui haagise suunatuli on katki, siis vilgub ka juhiekraanil olev suunatule märgutuli tavapärasest kiiremini.

Haagise tagumised udutuled

Haagise ühendamisel ei pruugi auto tagumised udutuled süttida. Sellisel juhul on tagumiste udutulede funktsioon lülitunud ümber haagisele. Tagumiste udutulede aktiveerimisel kontrollige ohutuse tagamiseks, et haagisel oleksid tagumised udutuled.

Haagisetulede kontrollimine*

Automaatkontroll

Kui haagis on elektriliselt ühendatud, saab haagisetulesid kontrollida automaatse aktiveerimise abil. Funktsioon aitab juhil kontrolliga haagisetulede toimimist enne sõitma asumist.

Kontrolli sooritamiseks peab auto olema välja lülitatud.

1. Kui haagis on haakeseadmega ühendatud, kuvatakse juhi ekraanil teade **Haagisetulede automaatne kontroll**.
2. Teate kinnitamiseks vajutage rooli parempoolse klahvistiku nuppu **O**.
 - > Käivitub tuled kontroll.
3. Väljuge autost ja kontrollige tulesid.
 - > Kõik haagisetuled hakkavad vilkuma; seejärel süttivad need ükshaaval.
4. Veenduge, et kõik haagisetuled toimivad.
5. Mõne aja möödudes hakkavad kõik haagisetuled uuesti vilkuma.
 - > Kontroll on lõppenud.



◀ Automaatkontrolli väljalülitamine

Automaatkontrolli funktsiooni saab keskekraani abil välja lülitada.

1. Vajutage ülavaates **Seaded**.
2. Vajutage **My Car → Tuled ja valgustus**.
3. Tühistage valik **Haagisetulede automaatne kontroll**.

Käsitsi kontrollimine

Kui automaatkontroll on välja lülitatud, saab kontrollimise käivitada käsitsi.

1. Vajutage ülavaates **Seaded**.
2. Vajutage **My Car → Tuled ja valgustus**.
3. Valige **Haagisetulede käsitsi kontroll**.
 - > Käivitub tuled kontroll. Väljuge autost ja kontrollige tulesid.

Sellega seotud teave

- Haagisega sõitmine (lk. 492)

Haakekonksule paigaldatud jalgrattaraam*

Soovitav on kasutada Volvo toodetud jalgrattaraami.

Sellega välistatakse sõiduki kahjustamise oht ja tagatakse parim võimalik ohutus teekonna vältel. Volvo jalgrattaraame saab osta volitatud Volvo edasimüüjalt.

Järgige hoolikalt jalgrattaraamiga kaasasolevaid juhiseid.

- Jalgrattaraam koos koormaga võib kaaluda kuni 75 kg (165 naela).
- Jalgrattaraam võib olla loodud kuni kolmele jalgrattale.

HOIATUS

Jalgrattahoidja vale kasutamine võib kahjustada haakekonksu ja autot.

Jalgrattahoidja võib haakekonksult lahti tulla, kui

- see on haakekonksule valesti paigaldatud;
- see on üle koormatud, vt maksimaalset koormust jalgrattahoidja juhisest;
- seda kasutatakse muude asjade vedamiseks peale jalgrataste.

Haakekonksule paigaldatud jalgrattaraam mõjutab auto sõiduomadusi näiteks järgmistel põhjustel:

- suurem mass;
- väiksem kiirendamisvõime;
- väiksem kliirens;
- muutunud pidurdusvõime.

Soovitused jalgratta laadimiseks jalgrattaraamile

Mida suurem on vahemaa koorma raksuskese ja haakekonksu vahel, seda suurem on koorem haakekonksul.

Laadige järgmiste soovitude järgi.

- Paigaldage kõige raskem ratas autole kõige lähemale.
- Hoidke koorem sümmeetriline ja auto keskosale võimalikult lähedal näiteks kui laaditakse mitu ratasat pange need vaheldumisi eripidi.
- Eemaldage transportimiseks jalgratta küljest lahtised esemed, näiteks jalgrattakorv, aku või lasteiste. Sellega vähendatakse osaliselt koormust haakekonksule ja jalgrattaraamile ning osaliselt vähendatakse tuuletakistust, mis mõjutab kütusekulu.
- Ärge kasutage ratasatel kaitsekatteid. See võib mõjutada manööverdatavust, halvendada nähtavust ja suurendada kütusekulu.

Peale selle võib see avaldada haakekonksule suuremat koormust.

Sellega seotud teave

- Haakekonks* (lk. 489)

Pukseerimine

Pukseerimine tähendab ühe sõiduki vedamist nööriaga sleppis teise sõiduki poolt. Enne pukseerimist tehke kindlaks suurim lubatud pukseerimiskiirus.

Ettevalmistused ja pukseerimine

TÄHTIS TEAVE

Mõne käigukasti variandi puhul saab käigu asendist P välja võtta vaid sel juhul, kui mootor töötab. Pukseerimiseks pöörduge volitatud Volvo teenindusse või kutsuge kohale professionaalne abi.

TÄHTIS TEAVE

Võtke arvesse, et autot võib pukseerida ainult edaspidi.

- Ärge pukseerige automaatkäigukastiga autosid kiirustel üle 80 km/h (50 miili/h) või rohkem kui 80 km (50 miili) kaugusele.

HOIATUS

- Veendu, et roolilukk on vabastatud, enne kui alustad pukseerimist.
- Süüteasend II peab olema aktiivne – süüteasendis I inaktiveeritakse kõik turvapadjad.
- Auto pukseerimisel hoidke kaugjuhtpulti autos.

HOIATUS

Piduri- ja roolivõimendi ei tööta, kui mootor on välja lülitatud – pidurit tuleb vajutada umbes 5 korda tugevamalt ja rooli on tavalisest palju raskem keerata.

1. Lülitage ohutuled sisse.
2. Fikseerige puksiirkõis puksiiraasa.
3. Rooliluku väljalülitamiseks tehke auto lukust lahti.
4. Pange auto süüteasendisse II - keerake käivitusnuppu päripäeva ilma piduripedaali (või manuaalkäigukastiga autodel siduripeedaali) alla vajutamata ja hoidke käivitusnuppu selles asendis ligikaudu 4 sekundit. Seejärel vabastage nupp – see liigub automaatselt algasendisse.



5. Viige käigukang neutraalasendisse ja vabastage seisupidur.
- Kui akupinge on liiga madal, ei saa seisupidurit vabastada. Kui akupinge on liiga madal, kasuta abiakut.
- > Pukseeriv sõiduk võib nüüd alustada pukseerimist.
6. Liigse jõnksutamise vältimiseks vedava auto aeglustamisel hoidke puksiirkõis pingul ja jalga kergelt piduripedaalil.
7. Seismajäämiseks ole valmis pidurdama.

Käivitusabi

Ärge tõmmake autot mootori käivitamiseks teise autoga. Kasuta abiakut, kui auto aku on tühi ja auto ei käivitu.

! TÄHTIS TEAVE

Mootori käimatõmbamine võib kaasa tuua katalüüsmuunduri rikke.

Sellega seotud teave

- Puksiiraasa paigaldamine ja eemaldamine (lk. 498)
- Ohutuled (lk. 165)
- Väljatõmbamine (lk. 499)
- Auto käivitamine abiakuga (lk. 487)
- Süüterežiimi valimine (lk. 437)
- Käigukast (lk. 447)

Puksiiraasa paigaldamine ja eemaldamine

Kasutage pukseerimiseks puksiiraasa. Sõiduki ees ja taga kaitseraua paremal poolel katte all on keermetatud auk, millesse kruvitakse pukseerimisaas.

i TÄHELEPANU

Kui auto on varustatud haakekonksuga, puudub sellel avaus tagumise puksiiraasa kinnitamiseks.

Puksiiraasa paigaldamine

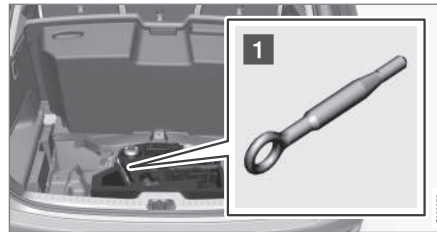

- 1 Võtke pakiruumi all olevast vahukapslist puksiiraas.

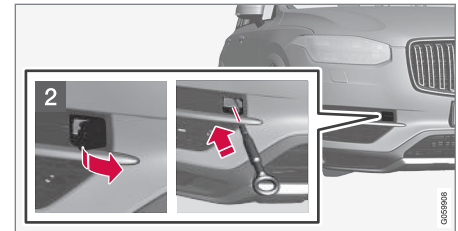

- 2 Esiosa: Eemaldage kate, kasutage pesas auto võtit või väikest kruvikeerajat, et kate ettevaatlikult lahti kangutada.
- > Kate avaneb ja siis saab selle eemaldada.

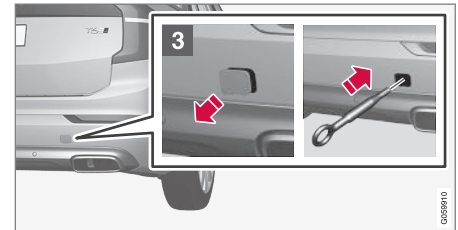

- 3 Taga: Eemaldage kate, vajutades sõrmega tähistust ja voltides lahti vastaskülje/nurga.
- > Kate avaneb ja siis saab selle eemaldada.

4. Keerake puksiiraas lõpuni sisse.

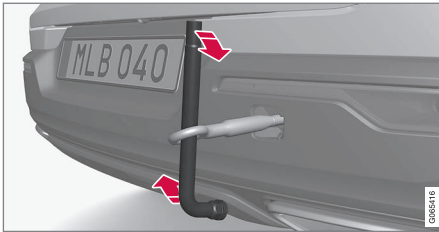

Keerake puksiiraas tugevalt kinni. Näiteks tõmmake see läbi mutrivõtme* ja kasutage võtit kangina.

! TÄHTIS TEAVE

Puksiiraas tuleb kindlasti kuni lõpuni kindlalt paika kinnitada.

Punktid, mida enne puksiiraasa kasutamist meeles pidada

- Puksiiraasa abil võib auto ka platvormiga puksiirsõidukile tõmmata. Auto asendist ja kliirensist sõltub, kas see on võimalik.
- Kui puksiirauto ramp on liiga järsk või auto kliirens on ebasobiv, võib auto puksiiraasaga tõmbamisel kahjustuda.
- Vajadusel tõstke autot puksiirauto tõsteseadmega. Ärge kasutage puksiiraasa.

! HOIATUS

Auto vedamisel puksiirauto platvormile ei tohi kedagi ega midagi olla puksiirauto taga.

! TÄHTIS TEAVE

Puksiiraas on mõeldud ainult teel pukseerimiseks, mitte kinni jäänud auto väljatõmbamiseks. Väljatõmbamiseks tuleb kasutada vastavat teenust pakkuva firma abi.

Puksiiraasa eemaldamine

- Kruvige puksiiraas lahti ja eemaldage see pärast kasutamist ning pange see tagasi vahtploki.
- Lõpetuseks paigaldage kate kaitseraua külge tagasi.

Sellega seotud teave

- Pukseerimine (lk. 497)
- Väljatõmbamine (lk. 499)
- Tööriistakott (lk. 582)

Väljatõmbamine

Kui autoga ei saa liikuda, tuleb autot teise sõiduki abil vedada.

Väljatõmbamiseks tuleb kasutada vastavat teenust pakkuva firma abi.

Puksiiraasa abil saab auto ka platvormiga puksiirsõidukile tõmmata.

Kehtib tasemekontrollifunktsiooniga autode puhul*: Kui autol on õhkvedrustus, tuleb see välja lülitada enne, kui auto tungrauaga üles tõstetakse. Funktsiooni väljalülitamine keskekraani kaudu.

1. Vajutage ülavaates **Seaded**.
2. Vajutage **My Car** → **Seisupidur ja vedrustus**.
3. Valige **Tasanduskontrolli juhtimise väljalülitamine**.

Auto asend ja kliirens määravad selle, kas auto saab platvormile tõmmata. Kui puksiirauto ramp on liiga järsk või auto kliirens on ebasobiv, võib auto tõmbamisel kahjustada saada. Sellisel juhul tuleb autot puksiirauto tõsteseadmega tõsta.

! HOIATUS

Auto vedamisel puksiirauto platvormile ei tohi kedagi ega midagi olla puksiirauto taga.





! TÄHTIS TEAVE

Pukseerimisaas on mõeldud ainult maanteel pukseerimiseks, **mitte** porri kinni jäänud auto väljatõmbamiseks. Väljatõmbamiseks tuleb kasutada vastavat teenust pakkuva firma abi.

! TÄHTIS TEAVE

Autot võib pukseerida ainult edaspidi.

Sellega seotud teave

- Puksiiraasa paigaldamine ja eemaldamine (lk. 498)

HomeLink®*31

HomeLink®32 on auto elektrisüsteemi integreeritud programmeeritav kaugjuhtimispult, millega saab juhtida kuni kolme seadet (nt garaažiust, häiresüsteemi, välis- ja sisevalgust) ja asendada nende kaugjuhtimispulte.

Üldist

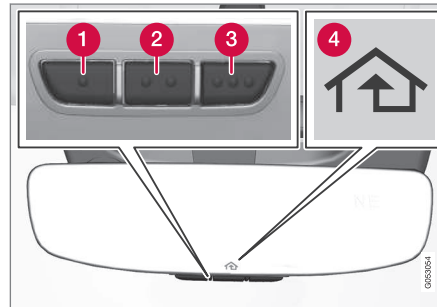

Joonis on illustratiivne – versioon võib olla erinev.

- 1** Nupp 1
- 2** Nupp 2
- 3** Nupp 3
- 4** Indikaator tuli

HomeLink® on sisemisse tahavaatepeeglisse sisse ehitatud. HomeLink®-i paneel koosneb kolmest programmeeritavast nupust ja ühest näidikutulest peegli klaasis.

Lisateabe saamiseks HomeLink® kohta külastage aadressi homelink.com või helistage numbril 00 8000 466 354 65 (või tasulisel numbril +49 6838 907 277)³³.

Hoidke algsed kaugjuhtimispuldid alles edasiseks programmeerimiseks (nt auto vahetamisel või kasutamisel teises autos).

! TÄHTIS TEAVE

Auto müümisel tuleb varasem nuppude programmeerimine kustutada.

Sellega seotud teave

- Rakenduse HomeLink®* kasutamine (lk. 503)
- HomeLink®* programmeerimine (lk. 501)
- HomeLink®-i tüübikinnitus (lk. 503)

31 Kehtib teatud mudelitel.

32 HomeLink ja HomeLink-i majasümbol on ettevõtte Gentex Corporation registreeritud kaubamärgid.

33 Pange tähele, et tollivaba number ei pruugi operaatorist olenevalt saadaval olla.

HomeLink®³⁴ programmeerimine

Järgige neid juhiseid HomeLink®-i programmeerimiseks, tehtud programmeerimiste lähtestamiseks või üksikute nuppude uuesti programmeerimiseks.

TÄHELEPANU

Teatavates sõidukites tuleb enne HomeLink®-i programmeerimist või kasutamist lülitada süüde tarvikute asendisse (ACC). Võimaluse korral paigaldage uued patareid kaugjuhtimispulti, mille HomeLink®-iga asendate, selle kiiremaks programmeerimiseks ja raadiosignaali paremaks edastamiseks. HomeLink®-i nupud tuleb enne programmeerimist lähtestada.

HOIATUS

HomeLink®-i programmeerimisel võib programmeeritav garaažiuks või värav aktiveeruda. Seega veenduge, et ukse või värava läheduses pole selle programmeerimise ajal kõrvalisi isikuid. Auto peab seisma garaažiukse avaja programmeerimise ajal väljaspool garaaži.

1. Suunake kaugjuhtimispult programmeeritava HomeLink®-nupu poole ja hoidke seda nupust ligikaudu 2–8 cm (ligikaudu 1–3 tolli) kaugusel. Ärge katke kinni HomeLink®-i märgutuld.

Märkus. Mõne kaugjuhtimispuldiga saab HomeLink®-nuppu programmeerida 15–20 cm (ligikaudu 6–12 tolli) kauguselt. Programmeerimisprobleemide korral pidage seda meeles.
2. Vajutage ja hoidke all mõlemat kaugjuhtimispuldi nuppu ja HomeLink®-i jaoks programmeeritavat nuppu.
3. Ärge vabastage nuppe enne, kui märgutuli pole lülitunud aeglaselt vilkumisele (umbes kord sekundis) kiiresti vilkumisele (umbes kümme korda sekundis) või pole põlema jäänud.

> **Kui märgutuli põleb pidevalt:** annab märku, et programmeerimine on lõppenud. Aktiveerimiseks vajutage programmeeritud nuppu kaks korda.

Kui märgutuli vilgub kiiresti: HomeLink®-ile programmeeritaval seadmel võib olla turvafunktsioon, mis eeldab lisatoiminguid. Kontrollige, vajutades programmeeritud nuppu kaks korda, et näha, kas programmeerimine toimib. Vastasel korral minge järgmiste sammude juurde.

³⁴ Kehtib teatud mudelitel.



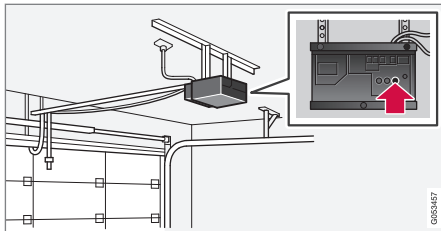

4. Tuvastage garaažiukse vms vastuvõtja õppimisnupp³⁵. Tavaliselt asub see vastuvõtjal antenniklambri lähedal.
5. Vajutage vastuvõtja õppimisnupu üks kord. Programmeerimine tuleb sooritada 30 sekundi jooksul alates nupu vajutamisest.
6. Programmeerimiseks vajutage soovitud HomeLink®-i nuppu ja vabastage see. Korrake vajutamist/allhoidmist/vabastamist veel kord, olenevalt vastuvõtja mudelist ka kolmas kord.
 - > Programmeerimine peaks olema nüüd lõpetatud ning garaažiuks, värvav vm seade programmeeritud nupu vajutamisel aktiveeruma.

Kui programmeerimisel ilmneb probleeme, võtke ettevõttega HomeLink® ühendust aadressil homelink.com või helistage numbril

³⁵ Nupu märgistus ja värvid on tootjatel erinevad.

³⁶ Pange tähele, et tollivaba number ei pruugi operaatorist olenevalt saadaval olla.

00 8000 466 354 65 (või tasuta numbril +49 6838 907 277)³⁶.

Üksiknuppude uuesti programmeerimine

HomeLink® -i üksiknupu ümberprogrammeerimiseks toimige järgmiselt:

1. Vajutage soovitud nuppu ja hoidke seda all umbes 20 sekundit.
2. Kui indikaator tuli HomeLink®-il hakkab aeglaselt vilkuma, saab programmeerimist tavapäraselt jätkata.

Märkus. Kui ümber programmeeritavat nuppu ei programmeerita uuele üksusele, jätkatakse eelnevalt salvestatud programmi kasutamist.

HomeLink® -i nuppude lähtestamine

HomeLink®-i nuppe on võimalik lähtestada vaid kõiki korraga, mitte iga nuppu eraldi. Üksikuid nuppe saab vaid uuesti programmeerida.

- Vajutage ja hoidke all HomeLink®-i välimisi nuppe (1 ja 3) umbes 10 sekundit.
 - > Kui indikaator tuli ei põle enam püsivalt, vaid hakkab vilkuma, on nupud lähtestatud ja uuesti programmeerimiseks valmis.

Sellega seotud teave

- Rakenduse HomeLink®* kasutamine (lk. 503)
- HomeLink®* (lk. 500)
- HomeLink®*-i tüübikinnitus (lk. 503)

Rakenduse HomeLink®*37 kasutamine

Kui HomeLink® on täielikult programmeeritud, saab seda kasutada mitme originaaljuhtimispuhli asemel.

Vajutage programmeeritud nuppu. Garaažiuks, värav, signalisatsioon vms aktiveerub (sellele võib kuluda paar sekundit). Kui nuppu hoitakse all kauem kui 20 sekundit, siis alustatakse uuesti programmeerimist. Kui nupp on alla vajutatud, siis märgutuli põleb või vilgub. Vajaduse korral võib paralleelselt HomeLink®-iga kasutada muidugi ka algseid kaugjuhtimispuhli.

i TÄHELEPANU

Kui süüde on välja lülitatud, töötab HomeLink® vähemalt 7 minutit.

i TÄHELEPANU

HomeLink®-i ei saa kasutada, kui auto on lukustatud ja alarm* on käivitatud väljastpoolt.

! HOIATUS

- Kui HomeLink®-i kasutatakse garaažiukse või värava juhtimiseks, veenduge, et ukse või värava liikumise ajal ei oleks mitte kedagi selle läheduses.
- Ärge kasutage HomeLink®-i garaažiuksega, millel ei ole peatamise ja tagasi-pööramise ohutusfunktsioone.

Sellega seotud teave

- HomeLink®* (lk. 500)
- HomeLink®* programmeerimine (lk. 501)
- HomeLink®*-i tüübikinnitus (lk. 503)

HomeLink®*38-i tüübikinnitus

EL-i tüübikinnitus

Gentex Corporation kinnitab, et HomeLink®-i mudel UAHL5 vastab raadioseadmete direktiivile 2014/53/EL.

Lainepikkus, milles raadioseade töötab:

- 433,05–434,79 MHz <10 mW E.R.P.
- 868,00–868,60 MHz <25 mW E.R.P.
- 868,70–868,20 MHz <25 mW E.R.P.
- 869,40–869,65 MHz <25 mW E.R.P.
- 869,70–870,00 MHz <25 mW E.R.P.

Serdi omaniku aadress: Gentex Corporation, 600 North Centennial Street, Zeeland MI 49464, USA

Lisateavet tüübikinnitususe kohta otsige tugijoonel aadressil volvocars.com

Sellega seotud teave

- HomeLink®* (lk. 500)

³⁷ Kehtib teatud mudelitel.

³⁸ Kehtib teatud mudelitel.

Kompass*

Tahavaatepeegli ülemises paremas servas on integreeritud ekraan, kus näidatakse, millise ilmakaare poole on suunatud auto esiosa³⁹.

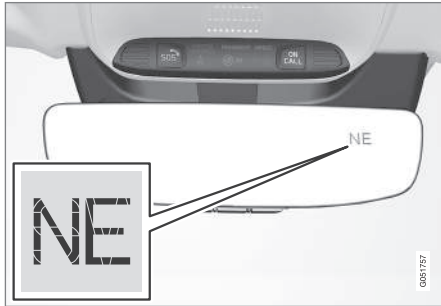

Kompassiga tahavaatepeegel.

Vastavalt auto esiosa suunale kuvatakse kaheksat erinevat suunda ingliskeelsete lühenditena: **N** (põhi), **NE** (kirre), **E** (ida), **SE** (kagu), **S** (lõuna), **SW** (edel), **W** (lääs) ja **NW** (loe).

Sellega seotud teave

- Kompassi* aktiveerimine ja inaktiveerimine (lk. 504)
- Kompassi kalibreerimine* (lk. 504)

Kompassi* aktiveerimine ja inaktiveerimine

Tahavaatepeegli ülemises paremas servas on integreeritud ekraan, kus näidatakse, millise ilmakaare poole on suunatud auto esiosa⁴⁰.

Kompass aktiveeritakse auto käivitamisel automaatselt.

Kompassi käsitsi sisse-/väljalülitamiseks tehke järgmist.

- Vajutage tahavaatepeegli all olevat nuppu nt kirjaklambriga.
 - > Kui kompass auto seiskamisel inaktiveeritakse, ei aktiveerita seda järgmine kord, kui auto käivitatakse. Sellisel juhul tuleb kompass aktiveerida käsitsi.

Sellega seotud teave

- Kompass* (lk. 504)
- Kompassi kalibreerimine* (lk. 504)

Kompassi kalibreerimine*

Maa on jagatud 15 magnetvööndiks. Kompass⁴¹ tuleks kalibreerida, kui auto liigub läbi mitme magnetsooni.

1. Jätke auto seisma sellises lahtise ja avara maastikuga kohas, kus puuduvad terasrajatised ja kõrgepingeliinid.
2. Käivitage auto ja lülitage kõik elektriseadmed (kliimaseade, klaasipuhastid jt) välja ning veenduge, et kõik ukSED on suletud.

i TÄHELEPANU

Kalibreerimine võib ebaõnnestuda või üldse mitte käivituda, kui elektriseadmed on sisse lülitamata.

3. Hoidke nuppu tahavaatepeegli alumisel poolel all umbes 3 sekundit (kasutage näiteks kirjaklambrit). Kuvatakse praeguse magnetala number.

³⁹ Kompassiga tahavaatepeegel on lisavalikuna saadaval vaid teatud riikides ja üksikute mudelitega.

⁴⁰ Kompassiga tahavaatepeegel on lisavalikuna saadaval vaid teatud riikides ja üksikute mudelitega.

⁴¹ Kompassiga tahavaatepeegel on lisavalikuna saadaval vaid teatud riikides ja üksikute mudelitega.

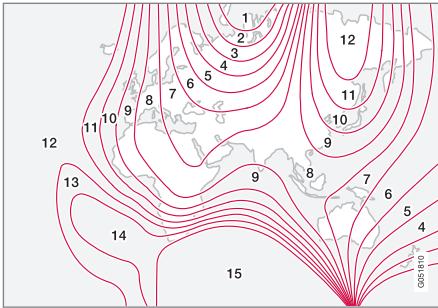

Magnetvööndid.

4. Vajutage nuppu korduvalt, kuni kuvatakse vajalik magnetsoon (**1–15**). Vaata kompassi magnetsoonide kaarti.
5. Oodake, kuni ekraanil kuvatakse uuesti sümbol **C**, või hoidke tahavaatepeegli all olevat nuppu ligikaudu 6 sekundit all, kuni ilmub sümbol **C**.
6. Sõitke aeglaselt ringikujuliselt kiirus ei tohi olla suurem kui 10 km/h (6 miili/h), kuni näidikul kuvatakse kompassi suund, mis näitab, et kalibreerimine on lõppenud. Seejärel sõitke veel 2 ringi, et viia läbi täpiskalibreerimine.

7. **Elektrisoojendusega tuuleklaasiga autode puhul***: Kui tuuleklaasi elektrisoojendus on aktiveeritud ja kuvatakse sümbol **C**, kalibreerige kompass ülaloleva 6. punkti järgi, tuuleklaasi soojendus peab olema aktiveeritud.
8. Korda vajadusel ülaltoodud protseduuri.

Sellega seotud teave

- Kompass* (lk. 504)
- Kompassi* aktiveerimine ja inaktiveerimine (lk. 504)

HELI, MEEDIUM JA INTERNET

Heli, meedium ja Internet

Heli- ja meediumisüsteem koosneb meediumimängijast ja raadiost. Bluetoothi kaudu saate ühendada ka telefoni, et kasutada vabakäefunktsioone või esitada muusikat autos juhtmevabalt. Kui auto on Internetti ühendatud, saate meediumi taasesitamiseks kasutada ka rakendusi.

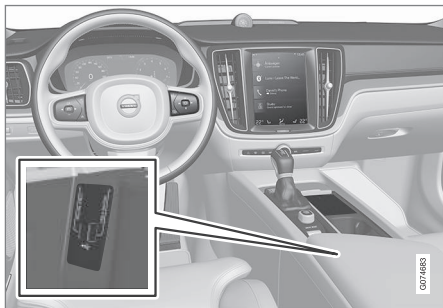

Heli ja meediumi ülevaade

Funktsioone saate juhtida oma hääle, rooli klahvistiku või keskekraani abil. Kõlarite ja võimendite arv on auto helisüsteemist.

Süsteemi uuendamine

Heli- ja meediasüsteemi täiustatakse jooksvalt. Soovitav on alla laadida süsteemi uuendused, kui uued on saadaval.

Sellega seotud teave

- Media player (lk. 519)
- Raadio (lk. 513)
- Telefon (lk. 535)
- Interneti-ühendusega auto* (lk. 549)
- Rakendused (lk. 510)
- Häältuvastus (lk. 147)
- Süüteasendid (lk. 436)
- Juhi tähelepanu hajumine (lk. 42)
- Süsteemiuuenduste haldamine allalaadimiskeskuse kaudu (lk. 615)
- Heli ja meediumit käsitlevad litsentsilepingud (lk. 558)

Heliseadistused

Helikvaliteet on eelseadistatud, aga seda saab ka reguleerida.

Helitugevust seadistatakse tavaliselt keskekraani all paiknevate helitugevuspuppudega või rooli parempoolse klahvistikuga. See kehtib näiteks muusika taasesitamisel, raadio kuulamisel, telefonikõnede ja aktiivsete liiklusteade ajal.

Heli esitamine

Helisüsteem on eelkalibreeritud digitaalse signaalitöötuse abil. Kalibreerimine arvestab konkreetse automudeli ja helisüsteemi kombinatsioonis kõlarite, võimendite, salongiakustika, kuulaja asendiga jne. Dünaamiline kalibreerimine arvestab helitugevuse regulaatori asendit ja sõiduki kiirust.

Personaalsed seadistused

Ülavaates valiku **Seaded** → **Heli** all on auto helisüsteemist olenevalt saadaval mitmesugused seaded.

Premium Sound* (Bowers & Wilkins)

- **Tämber** – bassi, kõrgete helide, ekvalaiserit jne seadistused.
- **Balanss** – parem-/vasakpoolsete kõlarite tasakaal ja eesmist/tagumiste kõlarite tasakaal.
- **Süsteemi helitugevused** – reguleerib auto eri süsteemide helitugevust, nt

Hääljuhtimine, Parkimisabi ja Helina toon.

High Performance Pro* (Harman Kardon)

- **Ekvalaiser** – ekvalaiserid seaded.
- **Balanss** – parem-/vasakpoolsete kõlarite tasakaal ja eesmist/tagumiste kõlarite tasakaal.
- **Süsteemi helitugevused** – reguleerib auto eri süsteemide helitugevust, nt **Hääljuhtimine, Parkimisabi ja Helina toon.**

High Performance

- **Tämber** – bassi, kõrgete helide, ekvalaiserid jne seadistused.
- **Balanss** – parem-/vasakpoolsete kõlarite tasakaal ja eesmist/tagumiste kõlarite tasakaal.
- **Süsteemi helitugevused** – reguleerib auto eri süsteemide helitugevust, nt **Hääljuhtimine, Parkimisabi ja Helina toon.**

Sellega seotud teave

- Helielamus* (lk. 509)
- Media player (lk. 519)
- Häälvõimenduse seaded (lk. 151)
- Telefonisätted (lk. 542)
- Heli, meedium ja Internet (lk. 508)

- Interneti-ühendusega auto* (lk. 549)

Helielamus*

Helielamus on rakendus, mis annab juurdepääsu täiendavatele helisätetele.

Helielamus avatakse keskekraanil rakenduste vaatest. Auto helisüsteemist olenevalt saab määrata järgmisi sätteid.

Premium Sound* (Bowers & Wilkins)

- **Stuudio** – heli saab reguleerida nii, et seda saab kohandada eelkõige valikute **Juht, Kõik ja Taga** jaoks.
- **Eraldi lava** – ruumilise heli režiim intensiivsuse ja piirde sätetega.
- **Kontserdisaal** – loob Göteborgi kontserdisaali akustikaga võrdväärse heli.
- **Džässiklubi** – loob Nefertiti Jazz Clubi akustikaga võrdväärse heli.



Loob Nefertiti Jazz Clubi akustikaga võrdväärse heli.



« High Performance Pro* (Harman Kardon)

- **Istme optim-mine** – heli saab reguleerida nii, et seda saab kohandada eelkõige valikute **Juht**, **Kõik** ja **Taga** jaoks.
- **Ruumiheli** – ruumilise heli režiim taseme-sätetega.
- **Tämber** – bassi, kõrgete helide, ekvalaizeri jne seadistused.

Sellega seotud teave

- Heliseadistused (lk. 508)
- Keskekraani kuvade vahel liikumine (lk. 118)

Rakendused

Rakendusevaade sisaldab rakendusi, mis annavad juurdepääsu teatud autoteenustele. Tõmmake sõrmega keskekraanil paremalt vasakule¹, et siseneda avakuvalt rakendusevaatele. Siin kuvatakse silaladitud rakendused (kolmandate osapoolte rakendused) ja sisemiste funktsioonide rakendused, nagu **FM-raadio**.

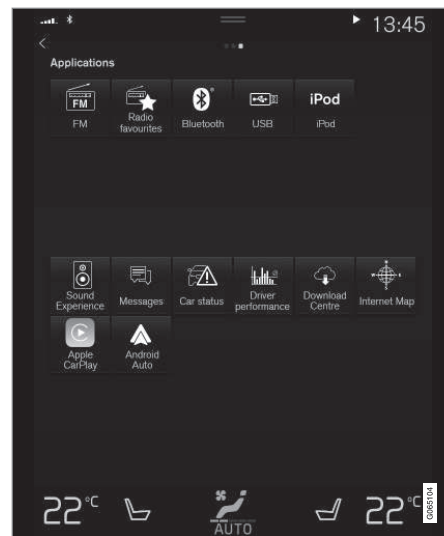

Rakendusevaade (üldine kujutis ja põhirakendused olenevad riigist ja mudelist)

Teatud põhirakendused on alati saadaval. Kui auto on Internetiga ühendatud, saab alla laadida rohkem rakendusi, näiteks veebiraadio ja muusikateenused.

Teatud rakendusi saab kasutada ainult siis, kui autol on Interneti-ühendus.

¹ Kehtib vasakpoolse rooliga autode puhul. Parempoolse rooliga autodes tõmmake vastassuunas.

Käivitage rakendus, vajutades rakendust keskekraani rakendusevaatel.

Kõik kasutatud rakendused tuleb uuendada uusimale versioonile.

Sellega seotud teave

- Rakenduste allalaadimine (lk. 511)
- Rakenduste uuendamine (lk. 512)
- Rakenduste kustutamine (lk. 512)
- Apple® CarPlay®* (lk. 528)
- Android Auto* (lk. 532)
- Interneti-ühendusega auto* (lk. 549)
- Kõvaketta salvestusruum (lk. 557)
- Kasutustingimused ja andmete jagamine (lk. 555)

Rakenduste allalaadimine

Kui auto on Internetti ühendatud, saab rakendusi alla laadida.

TÄHELEPANU

Andmete allalaadimine võib mõjutada teisi andmeid edastavaid teenuseid, nt Interneti-raadiot. Kui mõju teistele teenustele on teie jaoks häiriv, võite allalaadimise katkestada. Selle asemel võite ka muud teenused välja lülitada või katkestada.

TÄHELEPANU

Kui laadite alla mobiiltelefoni kaudu, pöörake erilist tähelepanu andmeliikluse tasudele.

1. Avage rakenduse kuvall rakendus **Kauguuenduse teenus**.

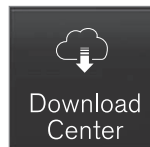

2. Saadaolevate, kuid autosse installimata rakenduste loendi kuvamiseks valige **Uued rakendused**.

3. Rakenduse lisateabe hankimiseks ja loendi laiendamiseks vajutage rakenduse rida.

4. Soovitav rakenduse allalaadimise ja installimise alustamiseks valige **Paigalda**.

> Allalaadimise ja installimise ajal saab näha selle edenemist.

Kui allalaadimist ei saa alustada, kuvatakse teade. Rakendus jääb loendisse alles ja võite hiljem allalaadimist uuesti proovida.

Allalaadimise tühistamine

- Poolelioleva allalaadimise tühistamiseks vajutage nuppu **Katkesta**.

Pidage meeles, et allalaadimist saab tühistada, ent installietapi käivitumisel pole seda enam tühistada võimalik.

Sellega seotud teave

- Rakendused (lk. 510)
- Rakenduste uuendamine (lk. 512)
- Rakenduste kustutamine (lk. 512)
- Interneti-ühendusega auto* (lk. 549)
- Süsteemiuuenduste haldamine allalaadimiskeskuse kaudu (lk. 615)
- Kõvaketta salvestusruum (lk. 557)

Rakenduste uuendamine

Rakendusi saab uuendada siis, kui auto on ühendatud Internetiga.

TÄHELEPANU

Andmete allalaadimine võib mõjutada teisi andmeid edastavaid teenuseid, nt Interneti-raadiot. Kui mõju teistele teenustele on teie jaoks häiriv, võite allalaadimise katkestada. Selle asemel võite ka muud teenused välja lülitada või katkestada.

TÄHELEPANU

Kui laadite alla mobiiltelefoni kaudu, pöörake erilist tähelepanu andmeliikluse tasudele.

Kui rakendust kasutatakse uuendamise ajal, siis tehakse sellele uuenduse lõpuleviimiseks taaskäivitatus.

Kõigi uuendamine

1. Avage rakenduse kuval rakendus **Kauguuenduse teenus**.

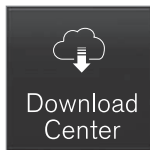

2. Valige **Paigalda kõik**.
> Uuendamine algab.

Osaline uuendamine

1. Avage rakenduse kuval rakendus **Kauguuenduse teenus**.
2. Kõikide saadaolevate uuenduste loendi avamiseks valige **Rakenduse uuendused**.
3. Leidke soovitud rakendus ja valige **Paigalda**.
> Uuendamine algab.

Sellega seotud teave

- Rakendused (lk. 510)
- Rakenduste allalaadimine (lk. 511)
- Rakenduste kustutamine (lk. 512)
- Süsteemiuuenduste haldamine allalaadimiskeskuse kaudu (lk. 615)
- Interneti-ühendusega auto* (lk. 549)

Rakenduste kustutamine

Rakendusi saab desinstallida siis, kui auto on ühendatud Internetiga.

Sulgege rakendus ja alles siis käivitage selle desinstallimine.

1. Avage rakenduse kuval rakendus **Kauguuenduse teenus**.



2. Installitud rakenduste loendi avamiseks valige **Rakenduse uuendused**.
3. Rakenduse eemaldamise alustamiseks leidke soovitud rakendus ja valige **Eemalda**.
> Pärast rakenduse desinstallimist kaob see loendist.

Sellega seotud teave

- Rakendused (lk. 510)
- Rakenduste allalaadimine (lk. 511)
- Rakenduste uuendamine (lk. 512)
- Süsteemiuuenduste haldamine allalaadimiskeskuse kaudu (lk. 615)
- Interneti-ühendusega auto* (lk. 549)

Raadio

Kuulata saab FM-sagedusala raadiojaamu ja digitaalraadiot (DAB)*. Kui auto on Internetiga ühendatud, saab kuulata ka veebiraadioid.

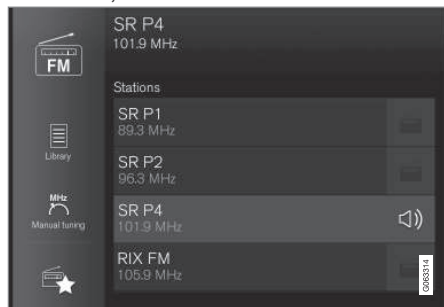

Raadiot saab juhtida häälkäskude, rooliklahvistiku või keskekraaniga.

Sellega seotud teave

- Raadio sisselülitamine (lk. 513)
- Raadio lainepikkuse ja raadiojaama vahetamine (lk. 514)
- Raadiokanalite salvestamine raadio lemmikanalite rakendusse (lk. 516)
- Raadio sätted (lk. 516)
- Digiraadio* (lk. 518)

- RDS-raadio (lk. 518)
- Interneti-ühendusega auto* (lk. 549)
- Raadio ja meediumi häälega juhtimine (lk. 151)
- Media player (lk. 519)

Raadio sisselülitamine

Raadio saab lülitada sisse keskekraani rakenduste kuval.

1. Avage rakenduse vaates vastav sagedusriba (nt **FM**).

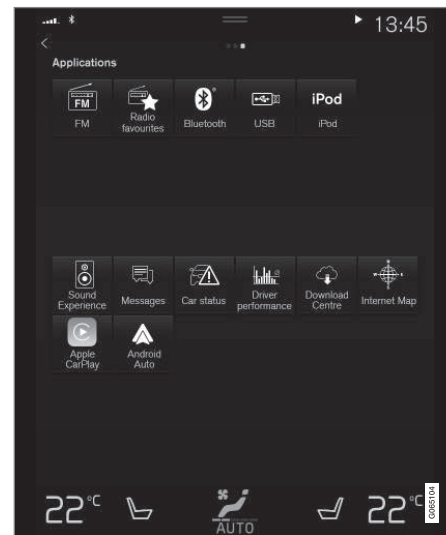

2. Valige raadiojaam.

Sellega seotud teave

- Raadio (lk. 513)
- Raadiojaamade otsing (lk. 515)



- Raadio lainepikkuse ja raadiojaama vahetamine (lk. 514)
- Raadiokanalite salvestamine raadio lemmikkanalite rakendusse (lk. 516)
- Raadio sätted (lk. 516)
- Raadio ja meediumi häälega juhtimine (lk. 151)

Raadio lainepikkuse ja raadiojaama vahetamine

Siin on juhised selle kohta, kuidas muuta raadio lainepikkust ning lisada raadio lainepikkuse ja raadiojaama valitud loendisse.

Raadio lainepikkuse muutmine

Nipsake, et avada rakenduse kuva keskekraanil ja valige sobiv raadio lainepikkus (nt **FM**), või avage juhtekraani rakenduse kuva rooli parempoolse klahvistikuga ja tehke seejärel oma valik.

Loendi vahetamine sagedusriba sees

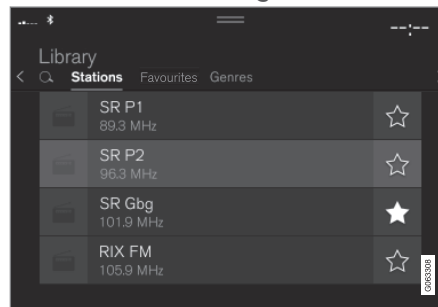

1. Vajutage **Teek**.
2. Valige taasesitamine: **Jaamad**, **Lemmikud**, **Žanrid** või **Rühmad**².

3. Puudutage loendis soovitud raadiojaama.

Lemmikud – taasesitab vaid valitud lemmikkanaleid.

Žanrid – esitab vaid valitud žanri/sisutüüpiga kanaleid, nt pop- või klassikaline muusika.

Raadiojaamade vahetaminevalitud loendis

- Vajutage **⏮** või **⏭** keskekraani all või rooli parempoolsel klahvistikul.
 - > Mäрге liigub loendis ühe koha võrra üles või alla.

Raadiojaama saab vahetada ka keskekraanil valitud loendi kaudu.

Sellega seotud teave

- Raadio (lk. 513)
- Raadiojaamade otsing (lk. 515)
- Raadio ja meediumi häälega juhtimine (lk. 151)
- Raadiokanalite salvestamine raadio lemmikkanalite rakendusse (lk. 516)
- Raadio sätted (lk. 516)
- Rakenduse menüü juhtekraanil (lk. 106)

² Ainult digitaalraadio (DAB*).

Raadiojaamade otsing

Raadio loob automaatselt loendi tugeva signaali jaamadest.

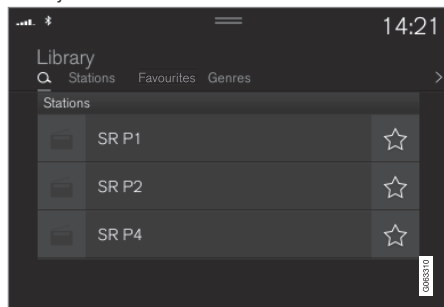

Otsitavad parameetrid olenevad valitud sagedusribast.

- FM – raadiojaam, žanr ja sagedusriba.
 - DAB* – ansamblid ja jaamad.
1. Vajutage **Teek**.
 2. Vajutage **Q**.
 - > Avaneb klahvistikuga otsingukuva.
 3. Otsinguks sisestage märgusõnad.
 - > Otsimine toimub iga tähemärgi sisestamisel ning tulemusi näidatakse kategooria järgi.

Jaama otsing käsitsi



Käsitsi otsimine võimaldab otsida ja häälestada jaamasid, mida pole automaatselt koostatud piirkonna tugevaimate signaalidega jaamad loendis.

Kui valite jaama käsitsi otsingu, ei muutu halva vastuvõtusignaali korral raadiosagedusala enam automaatselt.

- Vajutage **Käsitsi häälestus**, tõmmake hooba või vajutage **⏪** või **⏩**. Pika vajutuse korral hüppab otsing järgmise sagedusribas saadaoleva jaama juurde. Kasutada võib ka rooli parempoolset klahvistikku.

Sellega seotud teave

- Raadio (lk. 513)
- Raadio sisselülitamine (lk. 513)

- Raadio lainepikkuse ja raadiojaama vahetamine (lk. 514)
- Raadio ja meediumi häälega juhtimine (lk. 151)
- Raadio sätted (lk. 516)

Raadiokanalite salvestamine raadio lemmikkanalite rakendusse

Saate lisada raadiokanali rakendusse

Raadiolemmikud ja lemmikute loendisse raadio sagedusala jaoks (nt FM). Juhised raadiokanalite lisamiseks ja eemaldamiseks leiate allpool.

Raadio lemmikkanalid



Raadio lemmikkanalite rakendus näitab kõigilt sagedusala- lade salvestatud raadiokanali- leid.

1. Avage rakendusevaates rakendus **Raadiolemmikud**.
2. Kuulamiseks puudutage soovitud jaama loendis.

Raadio lemmikkanalite lisamine ja eemaldamine

1. Puudutage valikut ☆, et lisada jaam sagedusriba lemmikutesse ja raadio lemmikkanalite rakendusse.
2. Puudutage valikut **Teek**, valige suvand **Muuda** ja puudutage valikut 🗑️, et eemaldada raadiokanal lemmikutest.

Kui raadiokanal salvestatakse jaamade loendis, otsib raadio automaatselt parimat sage-

dusala. Kui aga raadiokanal salvestatakse käsitsi jaamaotsinguga, ei lülitu raadio automaatselt paremale sagedusale.

Kui raadiokanal eemaldatakse raadio lemmikkanalite rakendusest, siis eemaldatakse see kanal ka vastava sagedusriba lemmikute loendis.

Sellega seotud teave

- Raadio (lk. 513)
- Raadio sisselülitamine (lk. 513)
- Raadiojaamade otsing (lk. 515)
- Raadio lainepikkuse ja raadiojaama vahetamine (lk. 514)
- Raadio ja meediumi häälega juhtimine (lk. 151)
- Raadio sätted (lk. 516)
- Rakenduse menüü juhiekraanil (lk. 106)

Raadio sätted

Aktiveerimiseks ja inaktiveerimiseks on saadaval mitmesuguseid raadiofunktsioone.

Liiklusteadete tühistamine

Liiklusteadete esitamise saab ajutiselt katkestada, kui puudutate rooli parempoolsel klahvistikul  või keskekraanil valikut **Tühista**.

Raadiofunktsioonide aktiveerimine ja inaktiveerimine

Lohistage ülavaade alla, valige suvand **Seaded** → **Meedium** ja sobiv raadioriba, et näha saadolevaid funktsioone.

AM/FM-raadio³

- **Kuva raadiotekst** – kuvab teavet saate sisu, esitajate jne kohta.
- **Kinnista programmi nimi** – märkige programmiteenuse nime pidevalt sirvimise peatamiseks. Jääb 20 sekundiks paigale.
- **Vali teadaanded:**
 - **Kohalikud katkestused:** katkestab meediumi taasesituse ja edastab teavet lähikonnas esinevate liiklushäirete kohta. Teate lõppemisel jätkatakse eelmise meediumiallika taasesitust. Funktsioon **Kohalikud katkestused** on funktsiooni **Liiklusteated** geograafiliselt piiratud versioon. Samal ajal tuleb aktiveerida funktsioon **Liiklusteated**.
 - **Uudised** : katkestab meediumi taasesituse ja edastab uudiseid. Uudiste lõppemisel jätkatakse eelmise meediumiallika taasesitust.
 - **Alarm:** katkestab meediumi taasesituse ja teavitab suurtest õnnetustest ning katastroofidest. Teate lõppemisel jätkatakse eelmise meediumiallika taasesitust.
 - **Liiklusteated:** katkestab meediumi taasesituse ja edastab teavet liiklushäirete kohta. Teate lõppemisel jätkata-

take eelmise meediumiallika taasesitust.

DAB* (digiraadio)

- **Sordi teenuseid** – suvandid kanalite sortimiseks. Tähestikulisel järjestuses või teenusenumbri järgi.
- **DAB-DAB link** – käivitab DAB-linkimise funktsiooni. Kui raadiojaama vastuvõtt kaob, siis otsitakse teisest rühmast auto- maatselt uus.
- **DAB-FM link** – käivitab DAB- ja FM-jaama linkimise funktsiooni. Kui raadio- jaama vastuvõtt kaob, otsitakse automaatselt alternatiivne FM-sagedus.
- **Kuva raadiotekst** – märkige raadioteksti või valitud tekstitüübi, nt esitaja kuvamiseks.
- **Kuva programmiga seotud pildid** – valige, kas saadete pilte näidatakse ekraanil.
- **Vali teadaanded**– valige teadete tüübid, mida DAB esitamise ajal vastu võetakse. Valitud teated katkestavad meediumi esitamise teate kuvamiseks. Teate lõppemisel jätkatakse eelmise meediumiallika taasesitust.
 - **Alarm:** katkestab meediumi taasesituse ja teavitab suurtest õnnetustest ning katastroofidest. Teate lõppemisel

jätkatakse eelmise meediumiallika taasesitust.

- **Liikluse välkteade:** võtab vastu teavet liiklushäirete kohta.
- **Uudiste välkteade:** võtab vastu uudiseid.
- **Transpordi kiirteade:** võtab vastu teavet ühistranspordi, nt praamide ja rongide sõiduplaanide kohta.
- **Hoiatus/Teenused:** võtab vastu teavet häirefunktsioonist madalama tähtsusega juhtumite kohta, nt elektrikatkestused.

Sellega seotud teave

- Raadio (lk. 513)
- Digiraadio* (lk. 518)
- Keskekraani olekuriba tähised (lk. 127)

³ AM raadio saadavus on leitud mudelist ja/või turust.

RDS-raadio

Funktsiooniga RDS (Radio Data System) toimub raadio automaatne lülitumine tugevama saatja sagedusele. Funktsioon RDS võimaldab võtta vastu nt liiklusinfot ja otsida kindlaid programmitüüpe.

RDS ühendab FM-saatjad võrgustikku. Sellises võrgus olev FM-saatja saadab infot, mis annab RDS -raadiotele järgmised funktsioonid:

- Automaatne vahetus tugevamale saatjale, kui piirkonnas on kehv vastuvõtt.
- Otsing programmikategooriate järgi, nt programmitüüp või liiklusteave.
- Käimasolevate raadiosaadete kohta käiva info vastuvõtmine.

i TÄHELEPANU

Teatavad raadiojaamad ei kasuta RDS-i või kasutavad vaid selle valitud funktsioone.

Liiklusteabe või uudiste edastamisel võib raadio jaama vahetada, mis katkestab valitud meediaallika esitamise. Valitud programmitüübi vastuvõtmise lõpetamisel lülitub raadio eelnevalt valitud olnud allikale ja hääletugevusele tagasi. Eelmisele naasmiseks vajutage rooli parempoolsel klahvistikult nuppu  või puudutage keskekraanil valikut **Tühista**.

⁴ Digital Audio Broadcasting

⁵ Digital Multimedia Broadcasting

Sellega seotud teave

- Raadio (lk. 513)
- Raadio sätted (lk. 516)

Digiraadio*

Digiraadio (DAB⁴) on digitaalne raadioringhäälingusüsteem. Raadio toetab DAB, DAB+ ja DMB⁵ kasutamist.



Raadiot saab juhtida häälkäskude, rooliklahvistiku või keskekraaniga.



Digitaalraadio rakendus käivitatakse keskekraani rakendusseavas.

Digitaalraadiot mängitakse samamoodi kui muid raadiojaamu, näiteks FM-jaamu. Peale seadmetega **Jaamad**, **Lemmikud** ja **Žanrid** taasesitamise valimise on võimalik valida taasesitamist alamkanalilt ja seadmelt **Rühmad**. Kogu on samal sagedusel paiknev raadiojaamade rühm (kanalirühm).

Kui raadiojaam kuvab oma logo, laaditakse see alla ja kuvatakse jaamanime kõrval (allalaadimisaeg muutub).

DAB alamkanal

Täiendavaid komponente nimetatakse tavaliselt alamkanaliteks. Nad on ajutised ja võivad sisaldada näiteks põhiprogrammide tõlget teistesse keeltesse. Alamkanalid kuvatakse kanaliloendis noolemärgiga.

Sellega seotud teave

- Ühendus FM-raadio ja digiraadio* vahel (lk. 519)
- Raadio lainepikkuse ja raadiojaama vahetamine (lk. 514)
- Raadiojaamade otsing (lk. 515)
- Raadiokanalite salvestamine raadio lemmikkanalite rakendusse (lk. 516)
- Raadio ja meediumi häälega juhtimine (lk. 151)
- Raadio sätted (lk. 516)

Ühendus FM-raadio ja digiraadio* vahel

See funktsioon võimaldab digiraadio (DAB) lülitumise kehta signaaliga või signaalita kanalilt samale kanalile muus kanalirühmas, mille leviala on parem; vormingus DAB ja/või DAB ja FM.

Vormingu DAB lülitumine vormingule DAB ja vormingu DAB lülitumine vormingule FM

1. Vajutage ülavaates **Seaded**.
2. Vajutage **Meedium** → **DAB**.
3. Funktsioonide sisse-/väljalülitamiseks tähistage/tühjendage märkeruut **DAB-DAB link** ja/või **DAB-FM link**.

Sellega seotud teave

- Digiraadio* (lk. 518)
- Raadio (lk. 513)
- Raadio sätted (lk. 516)

Media player

Meediumimängijaga saab esitada heli USB-pordi või Bluetooth kaudu ühendatud välisest heliallikatest. Sellega saab ka esitada videofaile USB-pordi kaudu. Kui autos on loodud Interneti-ühendus, saab rakenduste kaudu kuulata veebiraadiot ja heli- raamatuid ning kasutada muusikateenuseid.

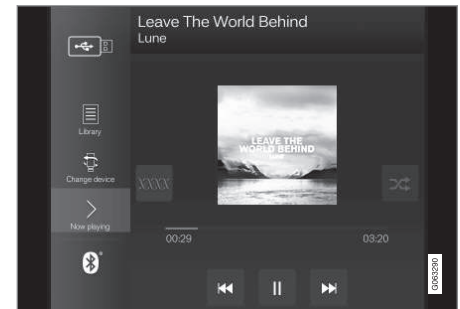

Meediumimängijat kasutatakse keskekraani kaudu, kuid teatud funktsioone saab kasutada rooliratta parempoolse klavvistiku või hääljuh-timisega.

Raadiot kasutatakse meediumimängija kaudu ja seda kirjeldatakse eraldi jaotises.



◀ Sellega seotud teave

- Meediumi taasesitus (lk. 520)
- Meediumi juhtimine ja vahetamine (lk. 521)
- Meediumide otsing (lk. 522)
- Rakendused (lk. 510)
- Raadio (lk. 513)
- Video (lk. 524)
- Meedium Bluetooth®-i kaudu (lk. 525)
- Meedium USB-pesa kaudu (lk. 526)
- Interneti-ühendusega auto* (lk. 549)

Meediumi taasesitus

Meediapleierit juhitakse keskekraanilt. Erinevaid funktsioone saab kasutada ka rooliratta parempoolse klahvistiku või hääljuhimisega.

Meediumimängija juhib ka raadiot, mida kirjeldatakse eraldi jaotises.

Meediumiallika käivitamine



Rakendusevaade (üldine kujutis ja põhirakendused olenevad riigist ja mudelist.)

USB-mälu

1. Ühendage USB-mälu.
2. Avage rakendusevaates rakendus **USB**.
3. Valige, mida esitada.
 - > Esitamine algab.

Mp3-pleier ja iPod®

i TÄHELEPANU

Taasesituse käivitamiseks seadmest iPod kasutage rakendust iPod (mitte USB).

Kui heliallikaks on iPod, sarnanevad auto meelelahutusseadme menüüd iPod-mängija menüüstruktuurile.

1. Ühendage meediumiallikas.
2. Alustage ühendatud meediumiallikas taasesitust.
3. Avage rakendus (**iPod**, **USB**) rakenduse vaatest.
 - > Esitamine algab.

Bluetoothi kaudu ühendatud seade

1. Aktiveerige meediumiallikas Bluetooth.
2. Ühendage meediumiallikas.
3. Alustage ühendatud meediumiallikas taas-esitust.
4. Avage rakendusevaates rakendus **Bluetooth**.
 - > Esitamine algab.

Interneti-ühendusega meedium

Meediumi taasesitamise Interneti-ühendusega rakendustest:

1. Ühendage auto Internetiga.
2. Avage rakendusevaatest rakendus.
 - > Esitamine algab.

Lugege eraldi jaotisest, kuidas rakendusi alla laadida.

Video

1. Ühendage meediumiallikas.
2. Avage rakendusevaates rakendus **USB**.
3. Taasesituseks vajutage soovitud üksuse pealkirja.
 - > Esitamine algab.

Apple CarPlay

CarPlay kirjeldus on eraldi peatükis.

Android Auto

Android Auto kirjeldus on eraldi peatükis.

Sellega seotud teave

- Rakendusemenüü haldamine juhiekraanil (lk. 107)
- Raadio (lk. 513)
- Meediumi juhtimine ja vahetamine (lk. 521)
- Seadme ühendamine USB-pesa kaudu (lk. 526)
- Seadme ühendamine Bluetooth®-i kaudu (lk. 525)
- Rakenduste allalaadimine (lk. 511)
- Interneti-ühendusega auto* (lk. 549)
- Video (lk. 524)
- Apple® CarPlay®* (lk. 528)
- Android Auto* (lk. 532)
- Raadio ja meediumi häälega juhtimine (lk. 151)
- Ühilduvad meediumivormingud (lk. 527)

Meediumi juhtimine ja vahetamine

Meediumi taasesitamist saab juhtida häälega, rooli klahvistikuga või keskekraanilt.



Meediumimängijat saab juhtida häälkäskude, rooliklih-
vistiku või keskekraaniga.

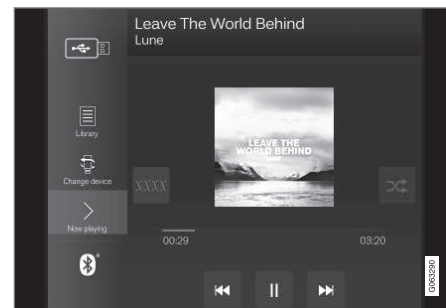

Helitugevus – helitugevuse suurendamiseks või vähendamiseks keerake keskekraani all olevat juhtnuppu või kasutage rooli parempoolset klahvistikul nuppu ▲ ▼.

Esitus/paus – vajutage esitatava loo kujutist, keskekraani all olevat nuppu või rooli parempoolset klahvistikul nuppu ○.

- ◀ Loo muutmine – puudutage keskekraanil soovitud lugu või vajutage keskekraani all või rooli parempoolsel klahvistikul ◀◀ või ▶▶.

Kiiresti edasikerimine/ajas liikumine – vajutage keskekraanil näidatavat ajatelge ja lohistage seda küljele või hoidke all keskekraani all või parempoolsel rooliklahvistikul olevat klahvi ◀◀ või ▶▶.

Meediami muutmine – valige eelmiste allikate hulgast rakenduses, rakenduse vaates, puudutage soovitud rakendust või valige rooli parempoolse klahvistikuga rakenduse menüü ☰ kaudu.



Teek – teegist taasesitamiseks vajutage seda nuppu.



Juhuesit – juhuesituseks vajutage seda nuppu.



Sarnane – vajutage seda nuppu, et teenuse Gracenote abil otsida USB-seadmest sarnast muusikat ja luua esitusloend. Esitusloendis võib olla kuni 50 lugu.



Vaheta seadet – kui ühendatud on mitu USB-seadet, siis nende lülitamiseks vajutage seda nuppu.

Sellega seotud teave

- Media player (lk. 519)
- Meediumide otsing (lk. 522)
- Heliseadistused (lk. 508)
- Rakendused (lk. 510)
- Gracenote® (lk. 523)
- Raadio ja meediami häälega juhtimine (lk. 151)

Meediumide otsing

Otsida saab esitajat, heliloojat, pala pealkirja, albumit, videot, audioraamatut, esitusloendit ja Interneti-ühendusega autos netisaadet (digitaalmeediumid Interneti kaudu).

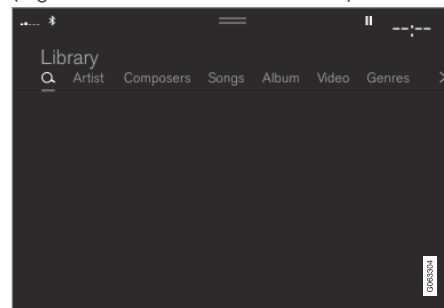

1. Vajutage 🔍.
> Avaneb klahvistikuga otsingukuva.
2. Otsinguks sisestage märgusõnad.
3. Vajutage **Otsi**.
> Otsitakse ühendatud seadmeid ning tulemused esitatakse kategooriate kaupa.

Iga kategooria eraldi nägemiseks tõmmake näpuga ekraanil küljele.

Sellega seotud teave

- Media player (lk. 519)
- Interneti-ühendusega auto* (lk. 549)

- Meediumi taasesitus (lk. 520)
- Tähemärkide, tähtede ja sõnade käsitsi sisestamine keskekraanile (lk. 132)

Gracenote®

Gracenote tuvastab esitaja, albumi, pala pealkirja ja nendega seotud pildid, mis kuvatakse taasesituse ajal.

Gracenote MusicID® on muusikatuvastuse standard. Teavet muusika kohta saab esitada muusikafailides olevaid metaandmeid tuvastades ja analüüsides. Mõnikord võivad eri allikatest pärit metaandmed olla ebaühtlased või sobimatud.

Gracenote toetab esitaja nime, albumi nime ja žanri foneetilist töötlemist ning sellisel juhul võib muusika esitamiseks kasutada hääljuhtimist.

1. Vajutage ülavaates **Seaded**.
2. Vajutage **Meedium → Gracenote®**.
3. Valige Gracenote'i andmete seaded
 - **Gracenote®'i võrguotsing** – meediumi esitamisel Gracenote'i võrguandmebaasis otsimine.
 - **Mitu Gracenote®'i tulemust** – valige, kuidas Gracenote'i andmeid kuvatakse eri otsingutulemustes.
 - 1 – kasutatakse faili originaalandmeid.
 - 2 – kasutatakse Gracenote'i andmeid.
 - 3 – valitakse Gracenote või algsed andmed.
 - **Ei ole** – tulemusi ei kuvata.

Gracenote uuendamine

Gracenote andmebaasi sisu uuendatakse pidevalt. Täiustuste kasutamiseks laadige alla uusimad värskendused.

Teabe saamiseks ja allalaadimiseks vt volvocars.com/support.

Sellega seotud teave

- Meediumi taasesitus (lk. 520)
- Heli ja meediumit käsitlevad litsentsilepingud (lk. 558)
- Raadio ja meediumi häälega juhtimine (lk. 151)

Video

USB-pordi kaudu ühendatud seadmel olevaid videoid saab taasesitada meediumimängija kaudu.

Kui auto hakkab liikuma, siis mängitakse ainult heli, kuid pilti ei kuvata. Pilt kuvatakse uuesti, kui auto seisab.

Teavet ühilduvate meediavormingute kohta leiate vastavast jaotisest.

Sellelega seotud teave

- Video esitamine (lk. 524)
- DivX®-video taasesitamine (lk. 524)
- Video sätted (lk. 525)
- Ühilduvad meediumivormingud (lk. 527)

Video esitamine

Videoid esitatakse rakendusega **USB** rakenduse kuval.

1. Ühendage meediumiallikas (USB-seade).
2. Avage rakendusevaates rakendus **USB**.
3. Vajutage pealkirjal, mida soovite esitada.
> Esitamine algab.

Videofailide leidmine võib olla keeruline, kui USB-seade sisaldab ja muusikat ja videoid. Sellisel juhul on võimalik neid leida, minnes suvandisse **Teek** ja valides videote vahekaardi.

Sellelega seotud teave

- Video (lk. 524)
- DivX®-video taasesitamine (lk. 524)
- Video sätted (lk. 525)
- Ühilduvad meediumivormingud (lk. 527)

DivX®-video taasesitamine

Ostetud DivX nõudevideote ja -filmide taasesitamiseks tuleb see DivX Certified® -sertifikaadiga seade registreerida.

1. Vajutage ülavaates **Seaded**.
2. Vajutage **Video → DivX® VOD** ning hankige registreerimiskood.
3. Lisateabe saamiseks ja registreerimise lõpuleviimiseks avage veebiaadress vod.divx.com.

Sellelega seotud teave

- Video (lk. 524)
- Video esitamine (lk. 524)
- Video sätted (lk. 525)
- Ühilduvad meediumivormingud (lk. 527)

Video sätted

Teatud keelesätteid saab video taasesituseks muuta.

Kui videopleier on täisekraanirežiimis või avate ülavaate ja valite **Seaded** → **Meedium** → **Video**, siis saate muuta järgmist: **Heli keel** ja **Subtiitrite keel**.

Sellega seotud teave

- Video (lk. 524)

Meedium Bluetooth®-i kaudu

Auto meediumimängija on varustatud Bluetoothiga, mis võimaldab helifailide esitust välistest Bluetooth-seadmetest, näiteks mobiiltelefonist või tahvelarvutist.

Selleks et meediumimängijaga saaks taasesitada helifaile juhtmeta väliselt seadmelt, tuleb seade kõigepealt ühendada Bluetoothi kaudu autoga.

Sellega seotud teave

- Seadme ühendamine Bluetooth®-i kaudu (lk. 525)
- Telefoni esmakordne autoga ühendamine Bluetoothi kaudu (lk. 536)
- Meediumi taasesitus (lk. 520)
- Ühilduvad meediumivormingud (lk. 527)

Seadme ühendamine Bluetooth®-i kaudu

Meediumi juhtmevaba taasesituse ja auto Interneti-ühenduse pakkumiseks (kui see on võimalik) ühendage autoga Bluetooth®-seade.

Paljudel turul olevatel telefonidel on juhtmevaba Bluetooth® -tehnoloogia, kuid mõned neist ei ühildu täielikult autoga.

Ühilduvusteavet leiate aadressilt volvocars.com/support.

Meediumiseadme ühendamine toimub sama moodi nagu Bluetooth®-i kaudu telefoni ja auto ühendamine.

Sellega seotud teave

- Meedium Bluetooth®-i kaudu (lk. 525)
- Telefoni esmakordne autoga ühendamine Bluetoothi kaudu (lk. 536)
- Meediumi taasesitus (lk. 520)

Meedium USB-pesa kaudu

Auto USB-pordi kaudu on võimalik helisüsteemiga ühendada väliseid heliallikaid, nagu iPod® või MP3-mängija.

Kui süüde on asendis I, II või mootor töötab, siis laetakse USB-porti ühendatud seadmete akusid.

Väliste allikate sisu saab laadida kiiremini, kui see on ainult ühilduvates vormingutes. USB-pesa kaudu saab taasesitada ka videofaile.

Teatud MP3-mängijatel on oma failisüsteem, mida auto ei toeta.

Sellega seotud teave

- Seadme ühendamine USB-pesa kaudu (lk. 526)
- Meediumi taasesitus (lk. 520)
- Video (lk. 524)
- Süüteasendid (lk. 436)
- USB-seadmete tehnilised spetsifikatsioonid (lk. 527)
- Apple® CarPlay®* (lk. 528)
- Android Auto* (lk. 532)

Seadme ühendamine USB-pesa kaudu

Auto ühe USB-pordi kaudu on võimalik helisüsteemiga ühendada väliseid heliallikaid, nagu iPod® või MP3-mängija.

Apple CarPlay* ja Android Auto* kasutamisel tuleb telefon ühendada valge raamiga USB-porti (kui USB-porte on kaks).

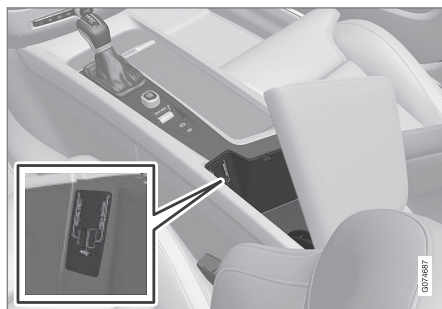

USB-sisendid (tüüp A) tunnelikonsoolil. Veenduge, et kaabel oleks suunatud ettepoole, et see ei jääks luugi sulgemisel selle vahele.

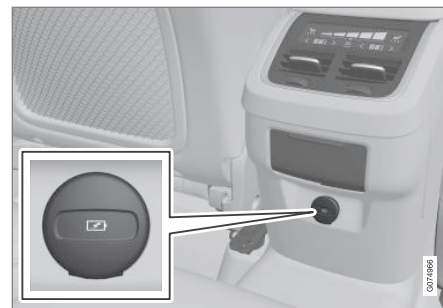

USB-sisendid (tüüp C) tunnelikonsooli tagaosas näitaks telefonide ja tahvelarvutite laadimiseks⁶.

Sellega seotud teave

- Meediumi taasesitus (lk. 520)
- Meedium USB-pesa kaudu (lk. 526)
- Media player (lk. 519)
- USB-seadmete tehnilised spetsifikatsioonid (lk. 527)
- USB-seadmete tehnilised spetsifikatsioonid (lk. 527)
- Apple® CarPlay®* (lk. 528)
- Android Auto* (lk. 532)

⁶ Selle sisendi kaudu ei ole võimalik auto heli- või meediasüsteemi kaudu meediumifaile taasesitada.

USB-seadmete tehnilised spetsifikatsioonid

USB-seadmetel oleva sisu lugemiseks peab see vastama järgmistele spetsifikatsioonidele.

Esituse ajal ei kuvata keskekraanil kausta struktuuri.

	Maksimumarv
Failid	15 000
Kaustad	1 000
Kaustatasemed	8
Esitusloendid	100
Üksusi esitusloendis	1 000
Alamkaustad	Piiranguta

USB A-pistmiku tehnilised andmed

- Tüüp A pistikupesa
- Versioon 2.0
- Toitepinge 5 V
- Max voolutugevus 2.1 A

USB C-pistmiku tehnilised andmed

- Tüüp C pistikupesa
- Versioon 3.1
- Toitepinge 5 V
- Max voolutugevus 3.0 A

Sellega seotud teave

- Meedium USB-pesa kaudu (lk. 526)

Ühilduvad meediumivormingud

Meediumi taasesitamiseks tuleb kasutada järgmiseid failivorminguid.

Helifailid

Vorming	Faillaiend	Kodek
MP3	.mp3	MPEG1 Layer III, MPEG2 Layer III, MP3 Pro (mp3-ühilduv), MP3 HD (mp3-ühilduv)
AAC	.m4a,.m4b,.aac	AAC LC (MPEG-4 osa III audio), HE-AAC (aacPlus v1/v2)
WMA	.wma	WMA8/9, WMA9/10 Pro
WAV	.wav	LPCM
FLAC	.flac	FLAC

Videofailid

Vorming	Faillaiend
MP4	.mp4, .m4v
MPEG-PS	.mpg, .mp2, .mpeg, .m1v





Vorming	Faillilaiend
AVI	.avi
AVI (DivX)	.avi, .divx
ASF	.asf, .wmv

Subtiitrid

Vorming	Faillilaiend
SubViewer	.sub
SubRip	.srt
SSA	.ssa

DivX®

DivX sertifikaadiga seadmeid on testitud kvaliteetse DivX (.divx, .avi) video esitamisel. Kui näete logo DivX, saate esitada DivX filme.

Profiil	DivX Home Theater
Videokodek	DivX, MPEG-4
Eraldusvõime	720x576
Bitikiirus	4.8Mbit/s
Kaadrisagedus	30 fps
Faillilaiend	.divx, .avi
Maksimaalne failisuurus	4 GB

Helikodek	MP3, AC3
Subtiitrid	XSUB
Erifunktsioonid	Mitu subtiitrit, mitu helirada, taasesituse jätkamine
Viide	Vastab profiili DivX Home Theater kõikidele nõuetele. Vt veebiaadressi divx.com, et lugeda lisateavet ja hankida vahendid failide teisendamiseks videovormingusse DivX Home Theater.

Sellega seotud teave

- Media player (lk. 519)
- Video (lk. 524)
- DivX®-video taasesitamine (lk. 524)

Apple® CarPlay®*

CarPlay⁷ annab teile võimaluse muusika kuulamiseks, kõnede tegemiseks, juhiste saamiseks, sõnumite saatmiseks ja vastuvõtmiseks ning Siri kasutamiseks, seda kõike, ilma et peaksite juhtimiselt tähelepanu kõrvale pöörama.

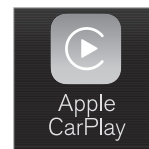



CarPlay töötab valitud iOS'i seadmetega. Kui auto ei toeta juba funktsiooni CarPlay, saab seda tagasiulatavalt paigaldada. Tarvara CarPlay installimiseks võtke ühendust Volvo esindusega.

Täpsema teabe, milliseid rakendusi ning iOS-seadmeid toetatakse, leiате Apple'i kodulehelt www.apple.com/ios/carplay/. Kui kasutate rakendusi, mis ei ühildu tarkvaraga CarPlay, võib mõnikord seadme ja auto vaheline ühendus katkeda. Pange tähele, et Volvo ei vastuta CarPlays oleva sisu eest.

Kasutades CarPlay rakendust kaardil navigeerimiseks, ei anta juhiekraanil ega esiklaasinäidikul juhiseid, vaid ainult keskekraanil.

Kui navigeerimine käivitatakse Apple CarPlay kaudu, lõpetatakse sisemine pöördehaaval juhendamine.

CarPlay rakendusi saab juhtida keskekraani, iOS-seadme või rooliratta parempoolsete klahvidega (kehtib teatud funktsioonidele). Siri abil saab rakendusi ka häälega juhtida. Hoidke roo-

lil nuppu  all ja käivitage hääljuhtimine Siri abil; nupuvajutus käivitab auto enda hääljuhtimissüsteemi. Kui Siri katkeb liiga vara, hoidke roolil all nuppu  ⁸.

Apple CarPlay kasutamisel nõustute järgmisega: CarPlay on teenus, mida pakub Apple Inc. tema poolt kehtestatud tingimustel. Seetõttu ei vastuta Volvo Cars Apple CarPlay ega selle funktsioonide/ rakenduste eest. Apple CarPlay kasutamisel edastatakse teie autost teatavat infot (k.a selle asukoht) teie iPhone'i. Suhtes Volvo Cars'iga vastutate täielikult enda ja teiste isikute Apple CarPlay kasutamise eest.

Sellega seotud teave

- Rakenduse Apple® CarPlay®* kasutamine (lk. 529)
- Apple® CarPlay®* seaded (lk. 531)
- Häältuvastus (lk. 147)
- Sätete lähtestamine keskekraanil (lk. 137)

Rakenduse Apple® CarPlay®* kasutamine

Rakenduse CarPlay⁹ kasutamiseks peab iOS-seadmes olema aktiveeritud Siri hääljuhtimine. Seade vajab kõikide funktsioonide toimimiseks ka Interneti-ühendust Wi-Fi või mobiilivõrgu vahendusel.

iOS-seadme ühendamine ja CarPlay käivitamine

TÄHELEPANU

Rakendust CarPlay saab kasutada ainult siis, kui Bluetooth on välja lülitatud. Autoga Bluetooth-i vahendusel ühendatud telefoni või meediumimängijat saab seega kasutada ainult siis, kui CarPlay on aktiivne. Auto rakenduste Interneti ühendamiseks on vajalik alternatiivne Interneti-allikas. Kasutage Wi-Fi-ühendust või autosse sisse ehitatud modemit*.

CarPlay käivitamiseks iOS-seadmest, mida pole varem ühendatud

1. Ühendage CarPlay toega iOS-seade USB-pessa. Kui autos on kaks USB-pesa, tuleb kasutada valge raamiga pesa.

2. Lugege tingimused ja nõuded läbi ning vajutage ühendamiseks **Luba**.
 - > Avatakse alamvaade koos CarPlay-ga, samuti kuvatakse ühilduvad rakendused.
3. Vajutage soovitud rakendusel.
 - > Rakendus käivitatakse.

⁷ Saadavus võib oleneda riigist.

⁸ Apple ja CarPlay on ettevõttele Apple Inc. kuuluvad registreeritud kaubamärgid.

⁹ Saadavus võib oleneda riigist.

◀ Käivitamine CarPlay

CarPlay käivitamiseks iOS-seadmest, mida on varem ühendatud

1. Ühendage iOS-seade USB-pessa. Kui autos on kaks USB-pesa, tuleb kasutada valge raamiga pesa.
 - > **Kui valitakse automaatse käivituse säte**, kuvatakse seadme nimi. Automaatselt avaneb paan CarPlayga, kui iOS-seadme ühendamisel kuvatakse avakuva.
2. Kui CarPlayga paan ei avane automaatselt, puudutage seadme nime. Avatakse alamvaade koos CarPlay-ga, samuti kuvatakse ühilduvad rakendused.
3. Kui samal paanil on aktiivne rakendus, puudutage rakenduse vaates valikut **Apple CarPlay**.
 - > Avatakse alamvaade koos CarPlay-ga, samuti kuvatakse ühilduvad rakendused.
4. Vajutage soovitud rakendusel.
 - > Rakendus käivitatakse.

Muu rakenduse käivitamisel või kui muu rakendus on ühendamise ajal samal paanil juba aktiivne, käivitub CarPlay taustal. Selleks, et CarPlay-d uuesti alamvaates kuvada, vajutage rakenduste kuvas CarPlay ikoonile.

CarPlay ja iPod ühenduste vahetamine

CarPlay pealt iPod-i peale

1. Vajutage ülavaates **Seaded**.
2. Minge menüüsse **Side → Apple CarPlay**.
3. Eemaldage iOS seadme USB kaudu ühendamisel CarPlay automaatse käivituse märgistus.
4. Ühendage lahti ning ühendage iOS seade USB sisendisse.
5. Avage rakendusevaates rakendus **iPod**.

iPod pealt CarPlay-i peale

1. Vajutage rakenduste vaates **Apple CarPlay**.
2. Lugege hüpikaknas kuvatavat teavet ja vajutage nuppu **OK**.
3. Ühendage lahti ning ühendage iOS seade USB sisendisse.
 - > Avatakse alamvaade koos Apple CarPlayga, samuti kuvatakse ühilduvad rakendused¹⁰.

Sellega seotud teave

- Seadme ühendamine USB-pesa kaudu (lk. 526)
- Apple® CarPlay®* (lk. 528)
- Apple® CarPlay®* seaded (lk. 531)

- Auto ühendamine Internetiga telefoni kaudu (Wi-Fi) (lk. 550)
- Auto Internetiga ühendamine automodemi (SIM-kaardi) abil (lk. 551)
- Häältuvastus (lk. 147)

¹⁰ Apple, CarPlay, iPhone ja iPod on ettevõttele Apple Inc. kuuluvad registreeritud kaubamärgid.

Apple® CarPlay®* seaded

CarPlay^{11,12} programmi abil ühendatud iOS-seadme seadistused.

Automaatne käivitus

1. Vajutage ülavaates **Seaded**.
2. Jätka ke valikuga **Side → Apple CarPlay** ja valige seade.
 - Märgistage lahter - CarPlay käivitub USB kaabli ühendamisel automaatselt.
 - Eemaldage lahtri märgistus - CarPlay ei käivitu USB kaabli ühendamisel automaatselt.

Kui autot jagavad paljud inimesed (nt autoühiskasutuse korral), tasub tähele panna, et korraga saab nimekirja olla salvestatud maksimaalselt 20 iOS-seadet. Kui loend on täis, kustutatakse uue seadme lisamisel loendist kõige vanem seade.

Loendi kustutamiseks tuleb seaded keskekraanil lähtestada (tehaseväärtused).

Süsteemi helitugevus

1. Vajutage ülavaates **Seaded**.

2. Vajutage Heli → Süsteemi helitugevused ja määrake järgnevaid seadistusi:

- Hääljuhtimine
- Navigats. hääluhised
- Helina toon

Sellega seotud teave

- Apple® CarPlay®* (lk. 528)
- Rakenduse Apple® CarPlay®* kasutamine (lk. 529)
- Sätete lähtestamine keskekraanil (lk. 137)

Nõuandeid Apple® CarPlay®* kasutamiseks

Siin on mõned kasulikud nõuanded CarPlay¹³ kasutamiseks.

- Värskendage iOS-seadet iOS-i operatsioonisüsteemi uusima versiooniga ja veenduge, et rakendused on uuendatud.
- Kui teil tekib CarPlay kasutamisel probleeme, lahutage iOS-seade USB-pesast ja ühendage seejärel uuesti. Proovige sulgeda seadmes rakendust, mis ei tööta, seejärel rakendust taaskäivitada või sulgege kõik rakendused ja taaskäivitage seade.
- Kui rakendusi CarPlay käivitamisel ei kuvata (must ekraan), proovige CarPlay paani minimeerida ja laiendada.
- Kui kasutate rakendusi, mis ei ühildu tarkvaraga CarPlay, võib mõnikord iOS-seadme ja auto vaheline ühendus katkeda. Teavet toetatud rakenduste ja ühilduvate seadmete kohta leiate Apple'i veebisaidilt. Võite ka otsida CarPlayd App Store'ist, et leida teavet rakenduste kohta, mis ühilduvad CarPlayga teie turul.
- Sirit kasutades on võimalik kirjutada/dikteerida ja sõnumeid ette lugeda. Sõnumid loetakse ette ja dikteeritakse Siri sea-

¹¹ Apple ja CarPlay on ettevõttele Apple Inc. kuuluvad registreeritud kaubamärgid.

¹² Saadavus võib oleneda riigist.

¹³ Saadavus võib oleneda riigist.



detes valitud keeles. Teate kirjutamisel/ dikteerimisel ei kuvata keskekraanil teksti; selle asemel ilmub tekst iOS-seadmes. Kui kasutate rakendust Siri, pange tähele, et kasutatakse telefoni mikrofone ja kvaliteet on oleb seetõttu telefoni asendist.

- Kui seade on ühendatud autoga Bluetoothi kaudu, katkeb ühendus CarPlay kasutamisel. Taastage autos Interneti-ühendus, jagades Internetti Wi-Fi tööpunkti kaudu seadmes.
- Mõni CarPlay funktsioon (nt häälkõne ja sõnumid) tähendab, et auto enda funktsioonid peatatakse ja selle asemel kuvatakse automaatselt CarPlay. Kui te seda ei soovi, eemaldage vastava funktsiooni kuva CarPlayst telefoni teavituste sätetes.
- CarPlay töötab ainult iPhone¹⁴iga.

i TÄHELEPANU

Saadavus ja funktsionaalsus sõltub kasutusriigist.

Sellega seotud teave

- Apple® CarPlay®* (lk. 528)
- Auto ühendamine Internetiga telefoni kaudu (Wi-Fi) (lk. 550)

Android Auto*

Android Auto¹⁵ võimaldab teil kuulata muusikat, helistada, saada suunajuhiseid ja kasutada Android-seadme autole kohandatud rakendusi. Android Auto töötab valitud Android-seadmetega.

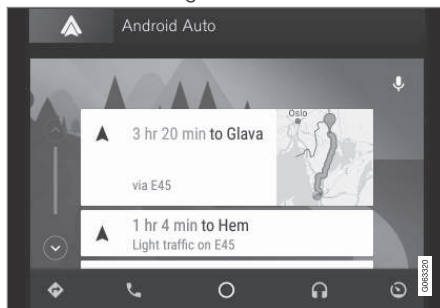

Täpsema teabe, milliseid rakendusi ja Android seadmeid toetatakse, leiage veebilehelt www.android.com/auto/. Kolmandate osapoolte rakendused leiatega Google Playst. Pange tähele, et Volvo ei vastuta Android Autos oleva sisu eest.

Android Auto saab käivitada rakenduste vaa-tes. Pärast rakenduse Android Auto korra käivitamist avaneb see seadme järgmisel ühen-

damisel automaatselt. Automaatselt käivitamist saab seadistustes deaktiveerida.

i TÄHELEPANU

Kui seade on ühendatud teenusega Android Auto, saab sisu Bluetoothi-ühenduse kaudu voogedastada teise meediumi-mängijasse. Bluetooth on teenuse Android Auto kasutamisel aktiivne.

Kasutades Android Auto rakendust kaardil navigeerimiseks, ei anta juhiakraanil ega esiklaasinäidikul juhiseid, vaid ainult keskekraanil.

Android Auto-t võib juhtida keskselt ekraanilt, kasutades rooli parempoolset klahvistikku või hääljuhitmist. Roolil nuppu  all hoides käivitub Google Assistant ja lühikese vajutusega see deaktiveerub.

Android Auto kasutamisel nõustute järgmisega: Android Auto on Google Inc. poolt pakutav teenus koos selle tingimustega. Volvo Cars ei vastuta Android Auto, selle funktsioonide ega rakenduste eest. Android Auto kasutamisel edastab auto teatavat infot (k.a asukoht) teie poolt ühendatud Androidi telefoni. Te vastutate täielikult

¹⁴ Apple, CarPlay ja iPhone on ettevõttele Apple Inc. kuuluvad registreeritud kaubamärgid.

¹⁵ Saadavus võib oleneda riigist.

iseenda ja teiste isikute Android Auto kasutamise eest.

Sellega seotud teave

- Rakenduse Android Auto* kasutamine (lk. 533)
- Android Auto* seadistused (lk. 534)

Rakenduse Android Auto* kasutamine

Rakenduse Android Auto¹⁶ kasutamiseks peab rakendus olema installitud teie Android-seadmesse ja seade peab olema ühendatud auto USB-porti.



TÄHELEPANU

Android Auto installimiseks peab autos olema kaks USB-porti (USB-jaotur)*. Kui autos on ainult üks USB-port, ei saa rakendust Android Auto kasutada.

Esimest korda ühendatud i Android

1. Ühendage Android-seade valge raamiga USB-sisendisse.
2. Lugege hüpikaknas kuvatavat teavet ja vajutage nuppu **OK**.
3. Vajutage rakenduste vaates **Android Auto**.
4. Lugege tingimused ja nõuded läbi ning vajutage ühendamiseks **Luba**.
 - > Avatakse alamvaade koos Android Auto-ga, samuti kuvatakse ühilduvad rakendused.
5. Vajutage soovitud rakendusel.
 - > Rakendus käivitatakse.

Varasemalt ühendatud Android

1. Ühendage seade valge raamiga USB-sisendisse.
 - > **Kui valitakse automaatse käivituse säte**, kuvatakse seadme nimi.
2. Puudutage seadme nime; avaneb Android Auto alamvaade ja kuvatakse ühilduvad rakendused.
3. **Kui automaatne käivitus ei ole valitud**, siis avage **Android Auto** rakenduste kuvast.
 - > Avatakse alamvaade koos Android Auto-ga, samuti kuvatakse ühilduvad rakendused.
4. Vajutage soovitud rakendusel.
 - > Rakendus käivitatakse.

Kui samast alamvaatest avatakse mõni teine rakendus, töötab Android Auto taustal edasi. Selleks, et Android Auto-d uuesti alamvaates kuvada, vajutage rakenduste kuvas Android Auto ikoonile.

Sellega seotud teave

- Android Auto* (lk. 532)
- Android Auto* seadistused (lk. 534)
- Seadme ühendamine USB-pesa kaudu (lk. 526)
- Häältuvastus (lk. 147)

¹⁶ Saadavus võib oleneda riigist.

Android Auto* seadistused

Seadistused Android-seadmes, mis ühendatakse süsteemiga Android Auto¹⁷ esimest korda.

Automaatne käivitus

1. Vajutage ülavaates **Seaded**.
2. Vajutage **Side** → **Android Auto** ja valige seadistus:
 - Märgistage lahter - Android Auto käivitub USB kaabli ühendamisel automaatselt.
 - Eemaldage lahtri märgistus - Android Auto ei käivitu USB kaabli ühendamisel automaatselt.

Loendisse saab salvestada maksimaalselt 20 Android seadet. Kui loend on täis, kustutatakse uue seadme lisamisel loendist kõige vanem seade.

Loendi tühendamiseks tuleb teha tehasesäetele lähtestamine.

Süsteemi helitugevus

1. Vajutage ülavaates **Seaded**.

2. Vajutage Heli → Süsteemi helitugevused ja määrake järgnevaid seadistusi:

- Hääljuhtimine
- Navigats. hääljuhised
- Helina toon

Sellega seotud teave

- Android Auto* (lk. 532)
- Rakenduse Android Auto* kasutamine (lk. 533)
- Sätete lähtestamine keskekraanil (lk. 137)

Nõuandeid Android Auto* kasutamiseks

Siin on mõned kasulikud nõuanded Android Auto¹⁸ kasutamiseks.

- Veenduge, et rakendused oleksid uuendatud.
- Autot käivitades oodake, kuni keskekraan on käivitatunud, ühendage seade ja seejärel avage rakendusevaatelt Android Auto.
- Kui teil tekib Android Auto kasutamisel probleeme, lahutage Android-seade USB-pesast ja ühendage see uuesti USB kaudu. Proovige rakendust seadmes sulgeda ja taaskäivitada.
- Kui seade on tarkvaraga Android Auto ühendatud, on võimalik meediumifaile Bluetoothi kaudu muus meediamängijas taasesitada. Bluetoothi funktsioon on Android Auto kasutamise ajal sees.
- Kui ikoon Android Auto on hall, tähendab see, et ükski seade ei ole ühendatud. Kui seadme ühendate, siis ikoon süttib. Kui ikooni pole üldse näha, siis puudub autos seadme ühendamise tugi selleks otstarbeks.
- Kui seade on ühendatud autoga Bluetoothi kaudu, katkeb ühendus Android Auto kasutamisel. Taastage autos Inter-

¹⁷ Saadavus võib oleneda riigist.

¹⁸ Saadavus võib oleneda riigist.

neti-ühendus, jagades Interneti Wi-Fi tööpunkti kaudu seadmes.

Sellega seotud teave

- Android Auto* (lk. 532)
- Auto ühendamine Internetiga telefoni kaudu (Wi-Fi) (lk. 550)

Telefon

Bluetooth-funktsiooniga telefoniga saab luua auto sisseehitatud vabakäesüsteemiga juhtmevaba ühenduse.

Audio- ja meediasüsteem toimib käed-vabad süsteemina, võimalusega juhtida eemalt mitmeid telefoni funktsioone. Telefoni saab siiski enda klahvide abil kasutada, isegi kui see on autoga ühendatud.

Kui telefon on autoga ühendatud ja Interneti-ühendus on loodud, saab seda kasutada kõnede tegemiseks, sõnumite saatmiseks/vastuvõtmiseks, meediumi juhtmevabaks taasesitamiseks ja Interneti-ühenduse jaoks.

Telefoni kasutatakse keskekraanilt, aga ka häältuvastussüsteemi ja rakendusemenüü kaudu, mille saab avada rooli parempoolse klahvistikuga.

Ülevaade

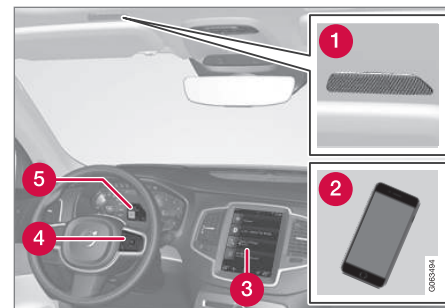

- 1 Mikrofon.
- 2 Telefon.
- 3 Telefoni kasutamine keskekraanilt.
- 4 Klahvistik telefoni funktsioonide kasutamiseks, mis kuvatakse juhiekraanil, ja hääljuhtimine.
- 5 Juhi ekraan.

Sellega seotud teave

- Telefonikõnede haldamine (lk. 539)
- Telefoniraamatu jagamine (lk. 542)
- Tekstsõnumite haldamine (lk. 540)
- Telefoni esmakordne autoga ühendamine Bluetoothi kaudu (lk. 536)



- Telefoni automaatne autoga ühendamine Bluetoothi kaudu (lk. 538)
- Telefoni käsitsi autoga ühendamine Bluetoothi kaudu (lk. 538)
- Bluetoothi ühendusega telefoni eraldamine (lk. 538)
- Bluetoothiga ühendatud telefonide vahel lülitumine (lk. 539)
- Bluetoothiga ühendatud seadmete eemaldamine (lk. 539)
- Juhtmeta telefonilaadija* (lk. 543)
- Telefonisätted (lk. 542)
- Häältuvastus (lk. 147)
- Rakendusemenüü haldamine juhiakraanil (lk. 107)
- Heliseadistused (lk. 508)
- Auto ühendamine Internetiga Bluetoothiga telefoni kaudu (lk. 550)

Telefoni esmakordne autoga ühendamine Bluetoothi kaudu

Helistamiseks, sõnumite saatmiseks ja vastuvõtmiseks, juhtmevabaks meediumi voogesituseks ning auto Internetiga ühendamiseks ühendage auto aktiveeritud Bluetoothiga telefoniga.

Korraga saab ühendada kaks Bluetooth-seadet, millest ainult üks saab juhtmeta taasesitada. Viimati ühendatud telefon ühendatakse automaatselt kõnede tegemiseks/vastuvõtmiseks ja sõnumite saatmiseks/vastuvõtmiseks, meediumi taasesitamiseks ja Interneti-ühenduse pakkumiseks. Keskekraani ülavaate sätete menüü suvandi **Bluetooth-seadmed** kaudu on võimalik muuta, milleks telefoni kasutatakse. Mobiiltelefon peab toetama Bluetoothi ja võrguühenduse jagamist.

Kui seade on Bluetoothi kaudu esimest korda ühendatud/registreeritud, ei pea see enam olema nähtav/leitav; piisab sellest, kui Bluetooth on aktiveeritud. Autosse saab salvestada kuni 20 ühendatud Bluetooth-seadet.

Ühenduse loomiseks on kaks võimalust. Otsige telefoni autost või otsige autot telefonist.

Valik 1 – otsige telefoni autost

1. Muutke telefon otsitavaks/nähtavaks Bluetooth-ühenduse kaudu.

2. Avage keskekraanil telefoni paan.

- Kui ühtegi telefoni autoga ühendatud pole, puudutage valikut **Lisa telefon**.
- Kui telefon on autoga ühendatud, puudutage valikut **Muuda** . Puudutage hüpikaknas valikut **Lisa telefon**.
- > Kuvatakse saadaolevate Bluetooth - seadmete loend. Listi värskendatakse uute seadmete tuvastamisel.

3. Puudutage ühendatava telefoni nime.

4. Kontrollige, kas auto numbrikood vastab telefonis olevale koodile. Kui need kattuvad, siis nõustuge ühendusega mõlemas seadmes.

5. Nõustuge telefonis telefonikontaktide või sõnumite valikutega või loobuge neist.

TÄHELEPANU

- Teatud telefonides peab sõnumifunktsioon olema aktiveeritud.
- Kõik telefonid ei ole täielikult ühilduvad ega saa autos kontakte ega sõnumeid kuvada.

Valik 2 – otsige autot telefonist

1. Avage keskekraanil telefoni paan.
 - Kui ühtegi telefoni autoga ühendatud pole, puudutage valikut **Lisa telefon → Muuda auto leitavaks**.
 - Kui telefon on autoga ühendatud, puudutage valikut **Muuda** . Puudutage hüppikaknas valikut **Lisa telefon → Muuda auto leitavaks**.
2. Aktiveerige telefonis Bluetooth -ühendus.
3. Otsige telefonist Bluetooth -seadmeid.
 - > Kuvatakse saadaolevate Bluetooth -seadmete loend.
4. Valige telefonis auto nimi.
5. Autos kuvatakse ühenduse hüppikaken. Kinnitage ühendus.
6. Kontrollige, kas auto numbrikood vastab välisseadmes kuvatud koodile. Kui need kattuvad, siis nõustuge ühendusega mõlemas seadmes.
7. Nõustuge telefonis telefonikontaktide või sõnumite valikutega või loobuge neist.

i TÄHELEPANU

- Teatud telefonides peab sõnumifunktsioon olema aktiveeritud.
- Kõik telefonid ei ole täielikult ühilduvad ega saa autos kontakte ega sõnumeid kuvada.

i TÄHELEPANU

Telefoni operatsioonisüsteemi uuendamisel võib ühendus katkeda. Sellisel juhul kustutage telefon autost ja seejärel ühendage see uuesti.

Sellega seotud teave

- Telefon (lk. 535)
- Telefoni automaatne autoga ühendamine Bluetoothi kaudu (lk. 538)
- Telefoni käsitsi autoga ühendamine Bluetoothi kaudu (lk. 538)
- Bluetoothi ühendusega telefoni eraldamine (lk. 538)
- Bluetoothiga ühendatud telefonide vahel lülitumine (lk. 539)
- Bluetoothiga ühendatud seadmete eemaldamine (lk. 539)
- Bluetoothi seadmete sätted (lk. 543)
- Interneti-ühendusega auto* (lk. 549)

- Auto ühendamine Internetiga Bluetoothiga telefoni kaudu (lk. 550)

Telefoni automaatne autoga ühendamine Bluetoothi kaudu

Telefoni saab ühendada automaatselt autoga Bluetoothi abil. Telefon peab olema ühendatud autoga esimest korda.

Automaatselt saab ühendada kaks viimati ühendatud telefoni.

1. Aktiveerige telefonis Bluetooth-ühendus ja keerake süüde asendisse **I**.
2. Valige vähemalt süüteasend **I**.
> Telefon loob ühenduse.

Sellega seotud teave

- Telefon (lk. 535)
- Telefoni esmakordne autoga ühendamine Bluetoothi kaudu (lk. 536)
- Telefoni käsitsi autoga ühendamine Bluetoothi kaudu (lk. 538)
- Bluetoothi ühendusega telefoni eraldamine (lk. 538)
- Bluetoothiga ühendatud telefonide vahel lülitumine (lk. 539)
- Bluetoothiga ühendatud seadmete eemaldamine (lk. 539)
- Bluetoothi seadmete sätted (lk. 543)
- Interneti-ühendusega auto* (lk. 549)
- Auto ühendamine Internetiga Bluetoothiga telefoni kaudu (lk. 550)
- Süüteasendid (lk. 436)

Telefoni käsitsi autoga ühendamine Bluetoothi kaudu

Telefoni saab ühendada autoga käsitsi Bluetoothi kaudu. Telefon peab olema ühendatud autoga esimest korda.

1. Aktiveerige telefonis Bluetooth -ühendus.
2. Avage telefoni alamkuva.
> Ühendatud telefonid on loendis esitatud.
3. Puudutage ühendatava telefoni nime.
> Telefon loob ühenduse.

Sellega seotud teave

- Telefon (lk. 535)
- Telefoni esmakordne autoga ühendamine Bluetoothi kaudu (lk. 536)
- Telefoni automaatne autoga ühendamine Bluetoothi kaudu (lk. 538)
- Bluetoothi ühendusega telefoni eraldamine (lk. 538)
- Bluetoothiga ühendatud telefonide vahel lülitumine (lk. 539)
- Bluetoothiga ühendatud seadmete eemaldamine (lk. 539)
- Bluetoothi seadmete sätted (lk. 543)
- Interneti-ühendusega auto* (lk. 549)
- Auto ühendamine Internetiga Bluetoothiga telefoni kaudu (lk. 550)

Bluetoothi ühendusega telefoni eraldamine

Võite Bluetoothi abil ühendatud telefoni lahti ühendada, misjärel pole see autoga enam ühendatud.

- Kui telefon on auto levialast väljas, eraldatakse see automaatselt. Kui eraldamise ajal on telefonikõne pooleli, siis saab seda jätkata telefonis.
- Telefoni lahtiühendamiseks võite Bluetoothi ka käsitsi desaktiveerida.

Sellega seotud teave

- Telefon (lk. 535)
- Telefonisätted (lk. 542)
- Bluetoothiga ühendatud telefonide vahel lülitumine (lk. 539)
- Bluetoothiga ühendatud seadmete eemaldamine (lk. 539)
- Bluetoothi seadmete sätted (lk. 543)

Bluetoothiga ühendatud telefonide vahel lülitumine

Saate kasutada erinevaid Bluetooth-ühendusega telefone.

1. Avage telefoni alamkuva.
2. Puudutage valikut **Muuda**  või lohistage ülavaade alla ja puudutage valikut **Seaded** → **Side** → **Bluetooth-seadmed** → **Lisa seade**.
 - > Kuvatakse saadaolevate Bluetooth - seadmete loend.
3. Puudutage ühendatavat telefoni.

Sellega seotud teave

- Telefon (lk. 535)
- Telefoni esmakordne autoga ühendamine Bluetoothi kaudu (lk. 536)
- Bluetoothi seadmete sätted (lk. 543)
- Bluetoothi ühendusega telefoni eraldamine (lk. 538)
- Bluetoothiga ühendatud seadmete eemaldamine (lk. 539)

Bluetoothiga ühendatud seadmete eemaldamine

Telefoni saab näiteks registreeritud Bluetooth-seadmete loendist eemaldada.

1. Vajutage ülavaates **Seaded**.
2. Vajutage **Side** → **Bluetooth-seadmed**.
 - > Kuvatakse registreeritud Bluetooth-seadmete loend.
3. Puudutage eemaldatavat seadet.
4. Puudutage valikut **Eemalda seade** ja kinitage oma valik.
 - > Seade pole enam autos kasutamiseks registreeritud.

Sellega seotud teave

- Telefon (lk. 535)
- Telefoni esmakordne autoga ühendamine Bluetoothi kaudu (lk. 536)
- Bluetoothi ühendusega telefoni eraldamine (lk. 538)
- Bluetoothiga ühendatud telefonide vahel lülitumine (lk. 539)
- Bluetoothi seadmete sätted (lk. 543)

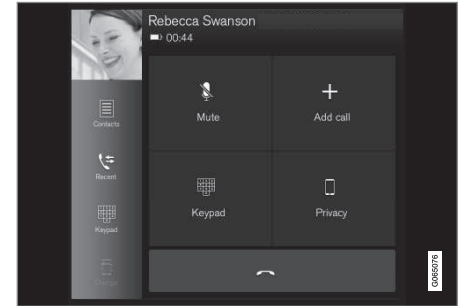

Telefonikõnede haldamine

Telefonikõnede haldamine Bluetooth abil ühendatud telefoniga.



Üldine joonis.



Telefonikõnede haldamine

1. Avage telefoni alamkuva.
2. Helistamiseks valige kontakt kõnede ajaloo, sisestage klahvistiku abil number või kasutage kontaktiloendit. Kontaktiloendis saab otsingu teha või seda sirvida. Vajutage kontaktiloendis valikut , et lisada kontakt jaotisesse **Lemmikud**.
3. Kõne tegemiseks vajutage nuppu .
4. Kõne lõpetamiseks valige .

Helistada saab ka rakendusemenüü kõnelogi kaudu, millele pääseb ligi rooli parempoolse klahvistiku nupuga .

◀ Mitme osalejaga kõned

Kõne ajal:

1. Vajutage **Lisa kõne**.
2. Tehke kõne kõnelogist, eelistuste või kontaktide loendist.
3. Puudutage kirjet/rida kõnelogis või puudutage kontaktide loendis kontakti kõrval valikut .
4. Osalejate vahel lülitumiseks valige **Vaheta kõne**.
5. Poolelioleva kõne lõpetamiseks valige .

Konverentskõned

Tehke aktiivse mitme osalejaga kõnede ajal järgmist.

1. Pooleliolevate mitme osalejaga kõnede liitmiseks valige **Ühenda kõned**.
2. Kõne lõpetamiseks valige .

Saabuvad telefonikõned

Saabuvad kõned on näha juhi ekraanil ja keskekraanil. Hallake kõnesid rooli parempoolse klahvistikuga või keskekraanilt.

1. Valige **Vasta/Keeldu**.
2. Kõne lõpetamiseks valige .

Aktiivse kõne ajal saabuv kõne

1. Valige **Vasta/Keeldu**.

2. Kõne lõpetamiseks valige .

Isiklik kõne

- Vajutage kõne ajal **Privaatsus** ning valige järgnev seadistus:
 - **Lülita mobiiltelefonile** - käed-vaba süsteem ühendatakse lahti ning kõne jätkub teie mobiiltelefonis.
 - **Ainult juht** - kaassõitja poolne mikrofon lülitatakse välja ning kõne jätkub auto käed-vaba süsteemi kaudu.

Sellega seotud teave

- Telefon (lk. 535)
- Telefoni esmakordne autoga ühendamine Bluetoothi kaudu (lk. 536)
- Telefoni juhtimine hääljuhtimissüsteemi abil (lk. 150)
- Rakendusemenüü haldamine juhiekraanil (lk. 107)
- Tähemärkide, tähtede ja sõnade käsitsi sisestamine keskekraanile (lk. 132)
- Telefoniraamatu jagamine (lk. 542)
- Tekstsõnumite haldamine (lk. 540)
- Heliseadistused (lk. 508)

Tekstsõnumite haldamine¹⁹

Sõnumite haldamine Bluetooth abil ühendatud telefoniga.

Mõnes telefonis tuleb sõnumi funktsioon eelnevalt aktiveerida. Kõik telefonid ei ühildu. Selisel juhul ei kuvata autos kontakte ega sõnumeid.

Tekstsõnumite haldamine keskekraanil

Tekstsõnumid kuvatakse keskekraanil ainult siis, kui see seade on valitud.

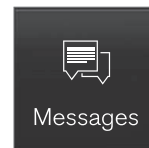

Vajutage rakenduse vaates nuppu **Teated** tekstsõnumite haldamiseks keskekraanil.

Tekstsõnumite lugemine keskekraanil



Sõnumi ettelugemiseks vajutage ikooni.

Tekstsõnumite saatmine keskekraanil²⁰

1. Saate vastata sõnumile või koostada uue sõnumi.
 - Sõnumile vastamine – puudutage kontakti, kelle sõnumile soovite vastata, seejärel puudutage **Vasta**.
 - Uue sõnumi loomiseks puudutage nuppu **Loo uus**. Valige kontakt või sisetage telefoninumber.
2. Koostage teade.
3. Vajutage **Saada**.

Tekstsõnumite haldamine juhiekraanil

Tekstsõnumid kuvatakse juhiekraanil ainult siis, kui see seade on valitud.

Uue tekstsõnumi lugemine juhiekraanil

- Sõnumi ettelugemiseks valige rooli klahvistikuga **Loe valjusti**.

Vastuse dikteerimine juhiekraanil

Kui tekstsõnum on ette loetud, on võimalik dikteerides lühidalt vastata, kui auto on Internetiga ühendatud.

- Vajutage rooli klahvistikul nuppu **Vasta**. Käivitub dikteerimise dialoog.

Sõnumi märguanne

Märguanded saab aktiveerida ja deaktiveerida tekstisõnumite sätetes.

Sellega seotud teave

- Telefon (lk. 535)
- Tekstsõnumite seadistused (lk. 541)
- Telefonisätted (lk. 542)
- Interneti-ühendusega auto* (lk. 549)
- Telefoni juhtimine hääljuhtimissüsteemi abil (lk. 150)
- Tähe märkide, tähtede ja sõnade käsitsi sisestamine keskekraanile (lk. 132)
- Telefoni esmakordne autoga ühendamine Bluetoothi kaudu (lk. 536)
- Kasutustingimused ja andmete jagamine (lk. 555)

Tekstsõnumite seadistused

Tekstsõnumite seadistused leiata ühendatud telefonis.

1. Vajutage ülavaates **Seaded**.
2. Vajutage **Side** → **Tekstiteated** ja valige seadistused.
 - **Teade keskekraanil** – kuvab sõnumiteavitused keskekraani olekuribal.
 - **Teavitus juhi infoekraanil** – kuvab juhiekraanil teavitused ja hallata saab sisetulevaid sõnumeid, kasutades rooli parempoolset klahvistikku.
 - **Tekstiteate toon** – saabunud tekstisõnumite helina valimine.

Sellega seotud teave

- Telefon (lk. 535)
- Telefoni esmakordne autoga ühendamine Bluetoothi kaudu (lk. 536)
- Tekstsõnumite haldamine (lk. 540)
- Telefonisätted (lk. 542)

¹⁹ Kehtib ainult teatud turgudel. Lisateabe saamiseks võtke ühendust Volvo edasimüüjaga.

²⁰ Auto kaudu saab sõnumeid saata ainult teatud telefonidega. Ühendatud telefonil peab olema Bluetooth Message Access Profile (MAP) tugi.

Telefoniraamatu jagamine

Kui telefon on ühendatud Bluetoothiga autoga, saab kontakte hallata otse keskekraanil.

Keskekraanil saab kuvada kuni 3000 telefoni kontakti.

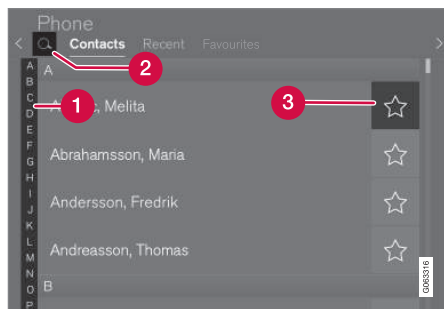

- 1 Sobiva kontakti leidmiseks sirvige tähtede ja # vahel. Olenevalt telefoniraamatus olevatest kontaktidest kuvatakse ainult sobivad tähed.
- 2 Otsi kontakte - kontaktide loendist telefoninumbri otsimiseks puudutage 🔍.
- 3 Lemmikud - kontakti lisamiseks või eemaldamiseks puudutage ☆.

Sortimine

Kontaktide loend on sorteeritud tähestikulises järjekorras ning erimärgid ja numbrid asuvad jaotises # . Nimesid saab sorteerida ees- või

perekonnanime järgi. Seda seadet saab reguleerida telefoni seadetes.

Sellega seotud teave

- Telefon (lk. 535)
- Telefonisätted (lk. 542)
- Telefoni juhtimine hääljuhtimissüsteemi abil (lk. 150)
- Tähe märkide, tähtede ja sõnade käsitsi sisestamine keskekraanile (lk. 132)
- Telefoni esmakordne autoga ühendamine Bluetoothi kaudu (lk. 536)

Telefonisätted

Kui telefon on autoga ühendatud, saab teha järgmisi seadistusi.

1. Vajutage ülavaates **Seaded**.
2. Vajutage **Side** → **Telefon** ja valige seadistused.
 - **Helina toonid** – helina valimine. Võimalik on valida telefoni või auto helinat. Kõik telefonid pole ühilduvad ja seetõttu ei saa nende helinaid autos kasutada.
 - **Sortimisjärjekord** – kontaktide loendi sortimisjärjestuse valimine.

Kõneteavitused esiklaasinäidikul*

1. Vajutage keskekraani ülavaates **Seaded**.
2. Vajutage **My Car** → **Kuvad** → **Sõiduabi näidiku valikud**.
3. Valige **Kuva telefon**.

Sellega seotud teave

- Telefon (lk. 535)
- Tekstsõnumite seadistused (lk. 541)
- Bluetoothi seadmete sätted (lk. 543)
- Telefoni esmakordne autoga ühendamine Bluetoothi kaudu (lk. 536)
- Esiklaasi ekraan* (lk. 144)
- Heliseadistused (lk. 508)

Bluetoothi seadmete sätted

Bluetoothi kaudu ühendatud seadmed.

1. Vajutage ülavaates **Seaded**.
2. Vajutage **Side** → **Bluetooth-seadmed** ja valige seadistused.
 - **Lisa seade** – uue seadme sidumise alustamine.
 - **Paaristatud seadmed** – loendab registreeritud/seotud seadmed.
 - **Eemalda seade** – eemaldab ühendatud seadme.
 - **Sellele seadmele lubatud teenused** – määrab seadme kasutusvalikud: helistamine, sõnumite saatmine / vastu võtmine, meediumi voogedastamine ja Interneti-ühendusena kasutamine.
 - **Internetiühendus** - ühendab auto Interneti seadme Bluetooth-ühenduse kaudu.

Sellega seotud teave

- Telefon (lk. 535)
- Telefonisätted (lk. 542)
- Interneti-ühendusega auto* (lk. 549)
- Telefoni esmakordne autoga ühendamine Bluetoothi kaudu (lk. 536)

Juhtmeta telefonilaadija*

Telefoni juhtmeta laadimiseks asub tunnelkonsoolis laadimisplaat.



Telefoni laadimiseks peab see juhtmeta laadimist toetama (Qi). Telefonidele, millel juhtmeta laadimise vastuvõtja puudub, saab sageli lisada ümbrise, mis muudab juhtmeta laadimise võimalikuks.

HOIATUS

Juhtmeta laadimine võib mõjutada siirdatava südamestimulaatori või teiste meditsiiniseadmete tööd. Kui teil on selline seade, siis on soovitatav konsulteerida enne juhtmeta laadimissüsteemi kasutamist oma arstiga.

Sellega seotud teave

- Telefon (lk. 535)
- Juhtmeta telefonilaadija kasutamine* (lk. 543)
- Juhtmevaba laadija sertifikaat (lk. 545)

Juhtmeta telefonilaadija kasutamine*

Tänu kummiplaadile tunnelkonsoolis on võimalik telefoni laadida ilma telefonijuhet kasutamata.



Juhtmeta telefonilaadija tunnelkonsoolis.

HOIATUS

Juhtmeta laadimine võib mõjutada siirdatava südamestimulaatori või teiste meditsiiniseadmete tööd. Kui teil on selline seade, siis on soovitatav konsulteerida enne juhtmeta laadimissüsteemi kasutamist oma arstiga.

Laadimisplaadi saate sisse ja välja lülitada keskekraani funktsioonivaates. Vaikeolekus ei ole laadimisplaat aktiveeritud. Laadimisplaadi sisse lülitamisel kuvatakse ohuteade kasutajatele, kellel on siirdatud südamestimulaator või



- ◀ muud seadmed, mida laadimisplaat võib mõjutada. Kinnitage laadimisplaadi sisse lülitamist keskekraanil.

Juhtmeta laadimisplaadi kasutamiseks:

1. Keskekraani funktsioonivaates saate kontrollida, kas laadimisplaat on sisse lülitatud.
2. Eemaldage kõik muud esemed laadimisplaadilt ja pange telefon laadimisplaadi keskele.
 - > Telefoni laadimine algab ja keskekraanil üleval kuvatakse sümbol (🔋).

! TÄHTIS TEAVE

Ärge hoidke telefoni lähedal lähiväljaside (NFC) kaarte, nt kontaktivabu deebetkaarte. Seda tüüpi kaart võib laadimise ajal hävineda.

i TÄHELEPANU

Mõni telefon võib juhtmevaba laadimise ajal kuumaks muutuda. See on normaalne.

Kui telefon ei hakka laadima, tehke järgmist

- Keskekraani funktsioonivaates saate kontrollida, kas laadimisplaat on sisse lülitatud.
- Veenduge, et laadimisplaadil poleks muid esemeid.

- Veenduge, et telefon toetaks juhtmeta laadimist (Qi).
- Kui telefonil on ümbris, siis eemaldage see.
- Tõstke telefoni ja pange see uuesti laadimisplaadi keskele.
- Veenduge, et auto töötaks.

Kui telefon on valesti paigutatud või mõni ese segab laadimisplaadil laadimist, kuvatakse keskekraanil teade.

! TÄHTIS TEAVE

Laadimise ajal hoidke teised asjad telefonist ja laadimisalusest eemal, et vältida ülekuumenemist.

Sellega seotud teave

- Telefon (lk. 535)
- Juhtmeta telefonilaadija* (lk. 543)
- Juhtmevaba laadija sertifikaat (lk. 545)
- Keskekraani olekuriba tähised (lk. 127)

Juhtmevaba laadija sertifikaat

Riik/piirkond	
Mehhiko:	RCPVAPVO 18-1919
Paraguay:	 <p>2018-11-1-000541</p>
Taiwan:	<p>根據 NCC 低功率電波輻射性電機管理辦法 規定:</p> <p>第十二條 經型式認證合格之低功率射頻電機，非經許可，公司、商號或使用者均不得擅自變更頻率、加大功率或變更原設計之特性及功能。</p> <p>第十四條</p> <p>低功率射頻電機之使用不得影響飛航安全及干擾合法通信；經發現有干擾現象時，應立即停用，並改善至無干擾時方得繼續使用。前項合法通信，指依電信法規定作業之無線電通信。</p> <p>低功率射頻電機須忍受合法通信或工業、科學及醫療用電波輻射性電機設備之干擾。</p>



Riik/piirkond	
Ukraina:	<p>Ци</p> <p>Діапазон частот: 107 кГц - 115 кГц</p> <p>Максимальна потужність радіосигналу: 5 Вт (сполучена), 63 Вт наномасштабів (випромінюється)</p> <p>Коефіцієнт викидів: N / A</p> <p>Модуляції: 2 кГц</p> <p>NFC</p> <p>Діапазон частот: 13,56 МГц, у межах +/- 0,01%</p> <p>Максимальна вихідна потужність РФ: 10 мВт</p> <p>–</p> <p>виробник: Ел-Джі Електронікс Інк.(LG Electronics Inc) 10, Магок'юнганг 10-ро, Гангсео-гу, Сеул, 07796, Корея</p> <p>Frequency range 111 кГц / Максимальна потужність РЧ: 42 дБмк А / м</p> <p>справжнім Ел-Джі Електронікс Інкзаявляє, що тип радіообладнання WC510MVV20 відповідає Технічному регламенту радіообладнання; повний текст декларації про відповідність доступний на веб-сайті за такою адресою:https://www.lg.com/global/support/cedoc/cedoc.</p> <p>імпортер : Віннер Імпорте Україна</p> <p>Вул. Дачна, 5-А, с.Капітанівка, Київська область, 08112, Україна</p> <p>Тел.: +38(044) 585 63 00</p> <p>Контактна особа : Alla Haidai (ahaidai@winner.ua)</p>

Riik/piirkond	
USA/ Kanada	<p>FCC ID : BEJWC510MVV20 IC : 2703H-WC510MVV20</p> <p>This device complies with part 15 of the FCC rules and with RSS-Gen,RSS-216 rules of Canada. Operation is subject to the following two conditions:</p> <p>(1) This device may not cause harmful interference, and</p> <p>(2) This device must accept any interference received, including interference that may cause undesired operation.</p> <p>Any changed or modifications not expressly approved by the party responsible for compliance could void the user's authority to operate this equipment.</p> <p>FCC RF Radiation Exposure Statement: This equipment complies with FCC RF Radiation exposure limits set forth for an uncontrolled environment. This device and its antenna must not be co-located or operating in conjunction with any other antenna or transmitter. This equipment should be installed and operated with a minimum distance of 15cm between the radiator and your body.</p> <p>–</p> <p>IDéclaration d'avertissement ISED</p> <p>Son fonctionnement est soumis aux deux conditions suivantes:</p> <p>(1) Cet appareil ne doit pas provoquer d'interferences nuisibles, et</p> <p>(2) Cet appareil doit accepter toute interference recue, y compris les interferences pouvant entrainer un fonctionnement indesirable.</p> <p>Les changements ou modifications non expressement approuves par LG Vehicle Components Company pourraient annuler l'autorite de l'utilisateur a utiliser l'equipement.</p> <p>Déclaration d'exposition aux radiations RF de l'ISED: Cet équipement est conforme aux limites d'exposition aux rayonnements RF de l'ISED définies pour un environnement non contrôlé. Cet appareil et son antenne ne doivent pas être situés ou fonctionner conjointement avec une autre antenne ou un autre émetteur.</p>



Riik/piirkond	
	Cet équipement doit être installé pour fonctionner avec une distance minimale de 10cm entre le radiateur et le corps de l'utilisateur final.

Sellega seotud teave

- Juhtmeta telefonilaadija* (lk. 543)
- Juhtmeta telefonilaadija kasutamine* (lk. 543)
- Heli ja meediumit käsitlevad litsentsilepingud (lk. 558)

Interneti-ühendusega auto*

Kui auto on Internetiga ühendatud, saate näiteks kasutada rakenduste kaudu veebiraadiot ja muusikateenuseid, laadida alla tarkvara ning võtta ühendust müügiesindusega.

Auto on ühendatud Bluetoothi, Wi-Fi või auto sisseehitatud modemi* (SIM-kaardi) kaudu.

Kui auto on Internetiga ühendatud, on võimalik auto Interneti-ühendust (Wi-Fi pääsupunkti) jagada, nii et muud seadmed nagu tahvelarvutid saavad Internetiga ühenduda²¹.

Interneti olekut märgib keskekraani olekuribal olev sümbol.



i TÄHELEPANU

Andmevahetus toimub üle interneti (andmeside), mis võib olla tasuline.

Andmesiderändluse kasutamine võib kulusid veelgi suurendada.

Küsi võrguoperaatorilt andmesidehindade teavet.

i TÄHELEPANU

Kui kasutate funktsiooni Apple CarPlay, saab auto Interneti-ühenduse luua ainult Wi-Fi või automodemi abil*.

i TÄHELEPANU

Kui kasutate funktsiooni Android Auto, saab auto Internetiga ühendada Wi-Fi, Bluetoothi või automodemi abil*.

Enne auto ühendamist Internetiga otsige tugiinfot teenuste ja privaatsuspoliitika tingimuste kohta aadressilt volvocars.com.

Sellega seotud teave

- Keskekraani olekuriba tähised (lk. 127)
- Auto ühendamine Internetiga Bluetoothiga telefoni kaudu (lk. 550)

- Auto ühendamine Internetiga telefoni kaudu (Wi-Fi) (lk. 550)
- Auto Internetiga ühendamine automodemi (SIM-kaardi) abil (lk. 551)
- Rakendused (lk. 510)
- Puuduv või halb Interneti-ühendus (lk. 553)
- Auto Interneti-ühenduse jagamine Wi-Fi pääsupunkti kaudu (lk. 552)
- Wi-Fi -võrgu eemaldamine (lk. 554)
- Wi-Fi -pääsupunkti tehnoloogia ja turve (lk. 554)
- Volvo ID (lk. 28)
- Kasutustingimused ja andmete jagamine (lk. 555)

²¹ See ei kehti, kui ühendus on loodud Wi-Fi abil.

Auto ühendamine Internetiga Bluetoothiga telefoni kaudu

Bluetoothi kaudu Interneti-ühenduse loomiseks jagage telefoni Interneti-juurdepääsu ja juurdepääsu mitmesugustele võrguteenustele autos.

1. Selleks et saaksite ühendada auto Internetiga Bluetoothi ühendusega telefoni kaudu, peab telefon juba olema autoga Bluetoothi kaudu esimest korda ühendatud.
2. Veenduge, et teie telefon toetaks jagamist ja see funktsioon oleks aktiveeritud. iPhone'is nimetatakse seda funktsiooni jagamiseks. Android-telefonides võidakse kasutada erinevat nimetust (nt sageli kasutatakse sõna "kuumkoht"). iPhone'is peab jagamise menüüleht olema avatud kuni Interneti-ühenduse loomiseni.
3. Kui telefon on varem Bluetoothi kaudu ühendatud, vajutage keskekraani ülakuval valikut **Seaded**.
4. Vajutage **Side** → **Bluetooth-seadmed**.
5. Märkige jaotise **Internetiühendus** valiku **Bluetoothi internetiühendus** aken.

6. Kui kasutasite mõnd muud ühendusallikat, siis kinnitage ühenduse muutmise valik.
 - > Nüüd on teie auto Bluetooth-ühendusega telefoni kaudu Internetiga ühendatud.

i TÄHELEPANU
Telefoni- ja võrguteenuse pakkuja peab toetama Interneti-ühenduse jagamist ja tel- limus peab sisaldama andmesidet.

i TÄHELEPANU
Kui kasutate funktsiooni Apple CarPlay, saab auto Interneti-ühenduse luua ainult Wi-Fi või automodemi abil*.

Sellega seotud teave

- Interneti-ühendusega auto* (lk. 549)
- Auto Internetiga ühendamine automodemi (SIM-kaardi) abil (lk. 551)
- Telefoni esmakordne autoga ühendamine Bluetoothi kaudu (lk. 536)
- Auto ühendamine Internetiga telefoni kaudu (Wi-Fi) (lk. 550)
- Apple® CarPlay®* (lk. 528)
- Puuduv või halb Interneti-ühendus (lk. 553)
- Bluetoothi seadmete sätted (lk. 543)

Auto ühendamine Internetiga telefoni kaudu (Wi-Fi)

Wi-Fi kaudu Interneti-ühenduse loomiseks jagage telefoni ja juurdepääsu mitmesugustele võrguteenustele autos.

1. Veenduge, et teie telefon toetaks jagamist ja see funktsioon oleks aktiveeritud. iPhone'is nimetatakse seda funktsiooni jagamiseks. Android-telefonides võidakse kasutada erinevat nimetust (nt sageli kasutatakse sõna "kuumkoht"). iPhone'is peab jagamise menüüleht olema avatud kuni Interneti-ühenduse loomiseni.
2. Vajutage ülavaates **Seaded**.
3. Minge menüüsse **Side** → **Wi-Fi**.
4. Sisse-/väljalülitamiseks tähistage/tühjendage märkeruut Wi-Fi.
5. Kui kasutasite mõnd muud ühendusallikat, siis kinnitage ühenduse muutmise valik.
6. Võrguga ühenduse loomiseks puudutage võrgu nime.
7. Sisestage võrguparool.
 - > Auto loob võrguga ühenduse.

Teatud telefonid katkestavad sidumise, kui telefon autost eraldatakse (autost lahkumisel ja kuni järgmise kasutamiseni). Seetõttu tuleb sidumine uuesti aktiveerida, kui seda kasutada soovite.

Kui telefon on autoga ühendatud, salvestatakse seadistus tulevaseks kasutamiseks. Selleks et kuvada salvestatud võrkude loendit või salvestatud võrke käsitsi kustutada, avage **Seaded → Side → Wi-Fi → Salvestatud võrgud**.

i TÄHELEPANU

Telefoni- ja võrguteenuse pakkuja peab toetama Interneti-ühenduse jagamist ja telimus peab sisaldama andmesidet.



Wi-Fi-ühenduse tehnilisi ja turvanõudeid on kirjeldatud eraldi jaotises.

Sellega seotud teave

- Interneti-ühendusega auto* (lk. 549)
- Wi-Fi -võrgu eemaldamine (lk. 554)
- Puuduv või halb Interneti-ühendus (lk. 553)
- Wi-Fi -pääsupunkti tehnoloogia ja turve (lk. 554)

Auto Internetiga ühendamine automodemi (SIM-kaardi) abil

Interneti-ühenduse saab luua automodemi ja isikliku SIM-kaardi (P-SIM) abil*. Rakendusega Volvo On Call autod kasutavad teenuste jaoks automodemiga Interneti-ühendust.

1.

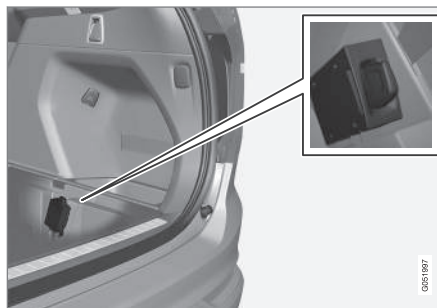

Sisestage isiklik SIM-kaart hoidikusse.

Pange tähele, et auto kaardilugeja kasutamiseks läheb tarvis **mini-SIM-kaarti**.

2. Vajutage ülavaates **Seaded**.
3. Vajutage **Side → Auto modemi Internet**.
4. Sisse- või väljalülitamiseks tähistage või tühjendage funktsiooni **Auto modemi Internet** märkeruut.

5. Kui kasutasite mõnd muud ühendusallikat, siis kinnitage ühenduse muutmise valik.
6. Sisestage SIM-kaardi PIN-kood.
 - > Auto loob võrguga ühenduse.

i TÄHELEPANU

Pange tähele, et P-SIM-i kaudu Interneti-ühenduse jaoks kasutataval SIM-kaardil ei tohi olla sama telefoninumber kui telefonis kasutataval SIM-kaardil. Kui seda nõuet eiratakse, ei ole võimalik kõnesid õigesti telefoni suunata. Seetõttu kasutage Interneti-ühenduse jaoks eraldi telefoninumbri SIM-kaarti või andmekaarti, mis ei tegele telefonikõnedega ega saa seega telefoni funktsiooni segada.

Sellega seotud teave

- Interneti-ühendusega auto* (lk. 549)
- Puuduv või halb Interneti-ühendus (lk. 553)
- Automodemi sätted* (lk. 552)

Automodemi sätted*

Autole on lisatud modem, mille abil saab auto Interneti-ühenduse luua. Interneti-ühendust saab Wi-Fi kaudu jagada.

1. Vajutage ülavaates **Seaded**.
 2. Vajutage **Side** → **Auto modemi Internet** ja valige seadistused.
- **Auto modemi Internet** – valige, kas Interneti-ühenduseks kasutatakse automodemit.
 - **Andmete kasutus** – vastuvõetud ja saatetud andmete mahu nullimiseks valige **Lähtesta**.
 - **Võrk**

Vali sidefirma – võrguoperaatori automaatne või käsitsi valimine.

Andmerändlus Kui märkeruut on märgitud, püüab automodem luua internetiühendust ka siis, kui auto on välisriigis ja koduvõrgust väljas. Pidage meeles, et sellega võivad kaasneda suured kulud. Kontrollige oma koduriigi teenusepakkuja andme-roamingi teenuse hinnakirja.

- **SIM-kaardi PIN**

Muutke PIN-i – sisestage kuni neli numbrit.

Keelake PIN – valige, kas SIM-kaardile juurdepääsuks küsitakse PIN-koodi.

- **Saada nõutav kood** – kasutatakse ettemaksuga kaardiga maksmiseks või kontojäägi kontrollimiseks. Funktsionaalsus oleb teenusepakkujast.

i TÄHELEPANU

Pange tähele, et P-SIM-i kaudu Interneti-ühenduse jaoks kasutataval SIM-kaardil ei tohi olla sama telefoninumber kui telefonis kasutataval SIM-kaardil. Kui seda nõuet eiratakse, ei ole võimalik kõnesid õigesti telefoni suunata. Seetõttu kasutage Interneti-ühenduse jaoks eraldi telefoninumbri SIM-kaarti või andmekarti, mis ei tegele telefonikõnedega ega saa seega telefoni funktsiooni segada.

Sellega seotud teave

- Auto Internetiga ühendamine automodemi (SIM-kaardi) abil (lk. 551)
- Puuduv või halb Interneti-ühendus (lk. 553)

Auto Interneti-ühenduse jagamine Wi-Fi pääsupunkti kaudu

Kui auto on Internetiga ühendatud, saab seda jagada, et võimaldada seda kasutada ka muudes seadmetes²².

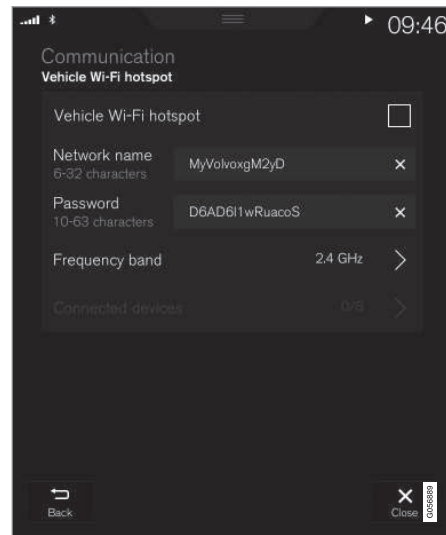

Võrguoperaator (SIM-kaart) peab toetama Interneti-ühenduse jagamist.

1. Vajutage ülavaates **Seaded**.

²² Ei kehti, kui auto on Internetiga ühendatud Wi-Fi kaudu.

2. Vajutage **Side** → **Auto Wi-Fi** pääsupunkt.
3. Puudutage valikut **Võrgu nimi** ja andke võrguühendusele nimi.
4. Puudutage valikut **Parool** ja valige parool, mis tuleb sisestada ühendatavates seadmetes.
5. Puudutage valikut **Sagedusriba** ja määra andmete edastamise sagedus. Sagedusriba valik ei ole kõigis riikides saadaval.
6. Sisse- või väljalülitamiseks tähistage või tühjendage funktsiooni **Auto Wi-Fi pääsupunkt** märkeruut.
7. Kui Wi-Fi on ühendusviisina kasutuses olnud, kinnitage ühenduse muutmiseks valikut.
 - > Nüüd saavad välisseadmed auto võrguga (Wi-Fi -pääsupunkt) ühenduse luua.

i TÄHELEPANU

Wi-Fi-pääsupunkti aktiveerimine võib tuua kaasa lisakulusid võrguoperaatori poolt.

Küsi võrguoperaatorilt andmesidehindade teavet.

Ühendusolekut märgib keskekraani olekuribal olev sümbol.

Hetkel ühendatud seadmete kuvamiseks vajutage **Ühendatud seadmed**.

Sellega seotud teave

- Keskekraani olekuriba tähised (lk. 127)
- Interneti-ühendusega auto* (lk. 549)
- Puuduv või halb Interneti-ühendus (lk. 553)

Puuduv või halb Interneti-ühendus

Interneti-ühendust mõjutavad tegurid
Vahetatav andmemaht oleneb autos kasutatavast teenusest või rakendusest. Näiteks heli voogesitus võib vajada üsna suuri andmemahte, mis nõuab kvaliteetset ühendust ja tugevat signaali.

Telefon auto suhtes

Interneti-ühenduse kiirus võib erineda olenevalt telefoni asukohast autos. Signaali tugevdamiseks pange telefon keskekraanile lähemale. Veenduge, et nende vahel ei ole häireid tekitavaid seadmeid.

Telefon võrguoperaatori suhtes

Ühenduskiirus mobiilvõrgus oleneb mobiililevi tugevusest auto asukohas. Häired võivad ilmuda näiteks tunnelites, mägede vahel, sügavates orgudes ja siseruumides. Kiirus oleneb ka võrguoperaatoriga sõlmitud lepingust.

i TÄHELEPANU

Kui esineb andmesideprobleeme, võtke ühendust võrguoperaatoriga.

Telefoni taaskäivitamine

Kui esineb probleem Interneti-ühendusega, võib abi olla telefoni taaskäivitamisest.



◀ Sellega seotud teave

- Interneti-ühendusega auto* (lk. 549)
- Wi-Fi -pääsupunkti tehnoloogia ja turve (lk. 554)

Wi-Fi -võrgu eemaldamine

Eemaldab võrgu, mida enam kasutada ei soovita.

1. Vajutage ülavaates **Seaded**.
2. Minge menüüsse **Side → Wi-Fi → Salvestatud võrgud**.
3. Puudutage katkestatava võrguühenduse kõrval **Unusta**.
4. Kinnitage valikut.
 - > Auto ei loo edaspidi enam võrguühendust automaatselt.

Kõigi võrkude eemaldamine

Tehasesätetele lähtestamisel saab kõik võrgud korraga eemaldada. Pidage meeles, et kõik kasutajaandmed ja süsteemiseaded lähtestatakse tehaseseadetele.

Sellega seotud teave

- Interneti-ühendusega auto* (lk. 549)
- Puuduv või halb Interneti-ühendus (lk. 553)
- Sätete lähtestamine keskekraanil (lk. 137)
- Auto ühendamine Internetiga telefoni kaudu (Wi-Fi) (lk. 550)

Wi-Fi -pääsupunkti tehnoloogia ja turve

Võimalikud võrgud, millega saab ühenduse luua.

Ühenduse saab luua ainult järgmiste võrkudega.

- Sagedusala – 2,4 või 5 GHz²³.
- Standardid – 802.11 a/b/g/n.
- Turbesertifikaat – WPA2-AES-CCMP.

Auto Wi-Fi -süsteem on mõeldud autos olevate Wi-Fi -seadmete kasutamiseks.

Kui mitu seadet kasutavad sama sagedust, võib nende talitluses tõrkeid esineda.

Sellega seotud teave

- Interneti-ühendusega auto* (lk. 549)

²³ Igas riigis ei saa sagedusala valida.

Kasutustingimused ja andmete jagamine

Esimene kord, kui teatud teenuseid ja rakendusi käivitatakse, võib ilmuda hüpikaken pealkirjadega **Tingimused ja Andmete ühiskasutus**.

Selle eesmärk on teavitada teid Volvo kasutustingimustest ja andmete jagamise eeskirjadest. Andmete jagamisega nõustudes nõustub kasutaja sellega, et autost saadetakse teatud andmeid. See on vajalik selleks, et teatud teenused ja rakendused oleksid täisfunktsionaalsed.

Võrguteenuste ja -rakenduste andmeajamise funktsioon on vaikimisi välja lülitatud²⁴. Andmete jagamine tuleb sisse lülitada, et autos teatud võrguteenuseid ja -rakendusi kasutada. Andmete jagamist saab määrata keskekraani sätete menüüs või koos teenuste või rakenduste käivitamisega keskekraanil.

Privaatsus ja andmete jagamine

2017. aasta novembris välja tulnud tarkvara-ärskendusega lisati veebiteenustesse ja alla laaditud rakendustesse privaatsuse ja andmete jagamise sätted. Sätted leiata auto keskekraani sätete menüüst jaotisest **Privaatsus ja andmed**.

Sealt saate valida veebiteenused, millel on lubatud andmeid jagada. Sealt saab inaktivee-

rida ka andmete jagamise alla laaditud rakendustele. Pange tähele, et teenuseid ja rakendusi ei saa sihipäraselt kasutada, kui andmete jagamine on inaktiveeritud.

Pärast tehaseandmete taastamist või nt teeninduse külastust või tarkvaraärskendust võivad andmete jagamise sätted olla lähtestatud vaikesätetele. Sellisel juhul aktiveerige uuesti andmete jagamine veebiteenuste ja alla laaditud rakenduste jaoks.

i TÄHELEPANU

Privaatsuse ja andmete jagamise seaded on igal juhuprofiilil erinevad.

Sellega seotud teave

- Andmete jagamise aktiveerimine ja inaktiveerimine (lk. 555)

Andmete jagamise aktiveerimine ja inaktiveerimine

Andmete jagamise teenused ja rakendused tuleb määrata keskekraani seadete menüüs.

1. Vajutage keskekraani ülavaates **Seaded**.
2. Vajutage **Süsteem** → **Privaatsus ja andmed**.
3. Valige üksikute teenuste ja kõikide rakenduste andmete jagamise aktiveerimine või inaktiveerimine.

Kui veebiteenuste või allalaaditud rakenduste jaoks pole andmete jagamine aktiveeritud, siis saab seda teha nende käivitamisel keskekraanil. Teenuse esmakordsel käivitamisel (nt pärast tehaseandmete taastamist või teatud tarkvaraärskendusi) peate nõustuma veebiteenuseid puudutavate Volvo kasutustingimustega. Pange tähele, et andmete jagamine aktiveeritakse nendes teenustes või rakendustes, mille jaoks andmete jagamine heaks kiideti.

i TÄHELEPANU

Pärast Volvo teeninduse külastamist peate veebiteenuste ja rakenduste uuesti tööle rakendamiseks võib-olla andmete jagamise uuesti aktiveerida.

²⁴ Ei kehti teenusele Volvo On Call*.

◀ Sellega seotud teave

- Kasutustingimused ja andmete jagamine (lk. 555)

Andmete jagamine teenustega

Kui te pole aktiveerinud andmete jagamist veebiteenusele või alla laaditud rakendustele, saate seda teha koos nende käivitamisega keskekraanil. Teenuse käivitamisel esimest korda (nt pärast tehaseandmete taastamist või teatud tarkvaravärskendusi) peate nõustuma ka veebiteenuseid puudutavate Volvo kasutustingimustega.

Andmete jagamise aktiveerimine teenuse käivitamisel

1. Valige aktiveeritav funktsioon või teenus.
 - > Kui kasutate teenust esimest korda ja samuti hiljem, nt. tehaseandmete taastamine või teatud tarkvaravärskendused, peate jätkamiseks esmalt nõustuma veebiteenuseid puudutavate Volvo kasutustingimustega.

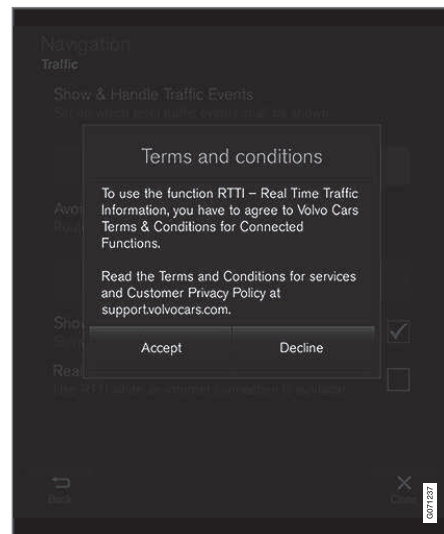

2. Valige andmete jagamine teenusega või tühistage.

Kui nõustute, aktiveeritakse andmete jagamine ja saate hakata teenust kasutama.

Andmete jagamise aktiveerimine rakenduse käivitamisel

Andmete jagamise lubamiseks rakendusega, mille jaoks on funktsiooni vaja, käivitage rakendus ja puudutage hüpikaknas valikut **Luba**.

Saate andmete jagamise teenuste ja rakendustega inaktiveerida sätete menüüst jaotises

Süsteem → Privaatsus ja andmed → Andmete ühiskasutus.

Kõvaketta salvestusruum

Saate vaadata, kui palju vaba ruumi on auto kõvakettal.

Kuvatakse auto kõvaketta mälu teave, sh kogumaht, saadaolev maht ja see, kui palju ruumi kasutatakse installitud rakenduste jaoks.

Teave on saadaval valikus **Seaded →**

Süsteem → Süsteemiteave → Mäluseade.

Sellega seotud teave

- Rakendused (lk. 510)

Heli ja meediumit käsitlevad litsentsilepingud

Litsents on leping, mis annab õiguse teatud toimingute tegemiseks või kasutada kellelegi teisele antud luba vastavuses lepingus toodud nõuete ja tingimustega. Järgnev suuremalt osalt ingliskeelne tekst on Volvo leping tootja/arendajaga.

Bowers & Wilkins

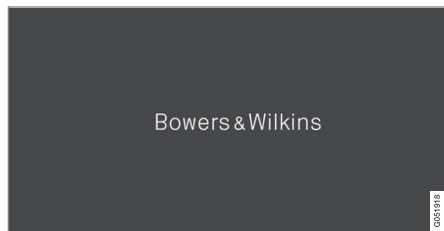

Bowers & Wilkins ja B&W on kaubamärgid, mille omanik on B&W Group Ltd. Nautilus on kaubamärk, mille omanik on B&W Group Ltd. Continuum on kaubamärk, mille omanik on Bowers & Wilkins. Kaubamärgid Bowers & Wilkins kehtivad valitud riikides.

Dirac Unison®



Dirac Unison kaashaldab valjuhääldite sagedust, ajastust ning paigutust parima bassi ja helipildi tagamiseks. See võimaldab erinevate esinemiskohtade akustilisi eripärasid tõetruult imiteerida. Dirac Unison Dirac Unison juhib ülitäpse helilise mõõtmise alusel kõiki valjuhääldeid keeruliste logaritmidel abil. Nagu orkestri dirigent tagab see, et kõik valjuhääldid töötaksid täiuslikkus kooskõlas.

DivX®



DivX®, DivX Certified® ja seonduvad logod on ettevõtte DivX, LLC kaubamärgid ning neid kasutatakse litsentsi asusel.

See DivX Certified® seade esitab DivX® Home Theater videofaile kuni eraldusvõimega 576p (sh .avi, .divx). Digivideote loomiseks, esitamiseks ja voogedastamiseks laadige alla tasuta tarkvara aadressilt www.divx.com.

DIVX VIDEO-ON-DEMAND KOHTA: See DivX Certified® seade peab ostetud DivX Video-on-Demand (VOD) nõudevideote esitamiseks registreeritud olema. Hankige reigstreerimiskood DivX VOD valikust seadme seadistuste menüüs. Lisateabe saamiseks ja registreerimise lõpule viimiseks avage veebiaadress vod.divx.com.

Patendinumbrid

Seade on kaitstud järgmiste USA patendiametit registreeritud patentidega. 7,295,673; 7,460,668; 7,515,710; 8,656,183; 8,731,369; RE45,052

Gracenote®



Osa sisust on © Gracenote või selle tarnijate autorikaitsega.

Gracenote, Gracenote logo ja logo tüüp, "Powered by Gracenote" ja Gracenote MusicID on ettevõtte Gracenote, Inc. USA-s ja muudes riikides registreeritud kaubamärgid või kaubamärgid.

Gracenote® lõppkasutaja litsentsileping

See programm või seade sisaldab tarkvara ettevõttelt Gracenote, Inc. asukohaga Emeryville, California, USA („Gracenote“). Gracenote'ilt pärinev tarkvara („Gracenote'i tarkvara“) aktiveerib selle programmi plaadi ja/või faili tuvastamiseks ja muusikaga seotud teabe, sh nime, artisti, pala ja pealkirja („Gracenote'i andmed“) hankimiseks võrguserveritest või manusandmebaasidest (ühise nimetusega „Gracenote'i teenused“) ning muudeks toiminguteks. Gracenote'i andmeid võite kasutada ainult selle programmi või seadme jaoks ette nähtud lõppkasutajafunktsioonide kohaselt.

Nõustute Gracenote'i andmeid, Gracenote'i tarkvara ja Gracenote'i servereid kasutama ainult isiklikul mitteäriksel otstarbel. Nõustute, et te ei määra, kopeeri, edasta ega anna Gracenote'i tarkvara ega mis tahes Gracenote'i andmeid üle ühelegi kolmandale isikule. NÕUSTUTE, ET KASUTATE GRACENOTE'I ANDMEID, GRACENOTE'I TARKVARA JA GRACENOTE'I SERVEREID AINULT SELLES LEPINGUS SÄTESTATUD VIISIL.

Nõustute, et nende piirangute rikkumisel kaotate lihlitsentsi kasutada Gracenote'i andmeid, Gracenote'i tarkvara ja Gracenote'i servereid. Teie litsentsi lõpetamisel nõustute loobuma Gracenote'i andmete, Gracenote'i tarkvara ja Gracenote'i serverite kasutamisest. Gracenote'il on kõigi Gracenote'i andmete, Gracenote'i tarkvara ja Gracenote'i serverite osas ainuõigused, sh omanikuõigused. Gracenote ei ole ühelgi juhul kohustatud teile maksma teie edastatud mis tahes teabe eest. Nõustute, et Gracenote, Inc. võib sellest lepingust lähtuvalt ettevõtte õigusi enda nimel otse teie suhtes kehtestada.

Gracenote'i teenus kasutab ainulaadset identifikaatorit, et jälgida päringuid statistilisel eesmärgil. Juhuslikkuse alusel määratud numbriliste identifikaatorite abil loendab Gracenote'i teenus päringuid nii, et teie isik jääb anonüümseks. Lisateavet leiate Gracenote'i teenust puudutavate Gracenote'i privaatsuseeskirjade veebilehelt.

Gracenote'i tarkvara ning kõik Gracenote'i juurde kuuluvad andmed on teie kasutada põhimõttel „nii nagu on“. Gracenote ei anna Gracenote'i andmebaasis olevate andmete täpsusele mingeid lubadusi ega garantiisid, otseseid ega kaudseid. Gracenote jätab endale õiguse kustutada kõik andmed Gracenote'i serveritest või muuta Gracenote'i äranägemise järgi andmete kategooriaid. Gracenote ei anna mingit garantiid, et Gracenote'i tarkvara või Gracenote'i serverid on tõrkevabad või et Gracenote'i serverite töös ei esine katkestusi. Gracenote'il ei ole mingit kohustust edastada teile uusi, täiustatud või täiendavaid andmetüpe või -kategooriaid, mida Gracenote võib tulevikus välja anda. Ettevõtte jätab endale õiguse lõpetada oma teenuste pakkumine mis tahes ajal.

GRACENOTE ÜTLEB LAHTI MIS TAHES GARANTIIDEST, NII OTSESTEST KUI KA KAUDSETEST, SEALHULGAS, KUID MITTE AINULT, KAUDSETEST KAUBANDUSLIKELE NÕUETELE VASTAVUSE, KONKREETSEKS EESMÄRGIKS SOBIVUSE JA OMANDIÕIGUSTE GARANTIIDEST NING GARANTIIST, ET INTELLEKTUAALOMANDIÕIGUSI EI OLE RIKUTUD. GRACENOTE EI VASTUTA TAGAJÄRGEDE EEST, MIS TULENEVAD TEIEPOOLSEST GRACENOTE'I TARKVARA VÕI GRACENOTE'I SERVERI KASUTAMISEST. GRACENOTE EI VASTUTA SEADME KASUTAMISEST TULENEVATE MIS TAHES KAH-



◀◀ JUSTUSE EGA SAAMATA JÄÄNUD KASUMI
VÕI TULUDE EEST.

© Gracernote, Inc. 2009

Sensus software

This software uses parts of sources from clib2 and Prex Embedded Real-time OS - Source (Copyright (c) 1982, 1986, 1991, 1993, 1994), and Quercus Robusta (Copyright (c) 1990, 1993), The Regents of the University of California. All or some portions are derived from material licensed to the University of California by American Telephone and Telegraph Co. or Unix System Laboratories, Inc. and are reproduced herein with the permission of UNIX System Laboratories, Inc. Redistribution and use in source and binary forms, with or without modification, are permitted provided that the following conditions are met: Redistributions of source code must retain the above copyright notice, this list of conditions and the following disclaimer. Redistributions in binary form must reproduce the above copyright notice, this list of conditions and the following disclaimer in the documentation and/or other materials provided with the distribution. Neither the name of the <ORGANIZATION> nor the names of its contributors may be used to endorse or promote products derived from this software without specific prior written permission. THIS SOFTWARE IS PROVIDED

BY THE COPYRIGHT HOLDERS AND CONTRIBUTORS "AS IS" AND ANY EXPRESS OR IMPLIED WARRANTIES, INCLUDING, BUT NOT LIMITED TO, THE IMPLIED WARRANTIES OF MERCHANTABILITY AND FITNESS FOR A PARTICULAR PURPOSE ARE DISCLAIMED. IN NO EVENT SHALL THE COPYRIGHT OWNER OR CONTRIBUTORS BE LIABLE FOR ANY DIRECT, INDIRECT, INCIDENTAL, SPECIAL, EXEMPLARY, OR CONSEQUENTIAL DAMAGES (INCLUDING, BUT NOT LIMITED TO, PROCUREMENT OF SUBSTITUTE GOODS OR SERVICES; LOSS OF USE, DATA, OR PROFITS; OR BUSINESS INTERRUPTION) HOWEVER CAUSED AND ON ANY THEORY OF LIABILITY, WHETHER IN CONTRACT, STRICT LIABILITY, OR TORT (INCLUDING NEGLIGENCE OR OTHERWISE) ARISING IN ANY WAY OUT OF THE USE OF THIS SOFTWARE, EVEN IF ADVISED OF THE POSSIBILITY OF SUCH DAMAGE.

This software is based in part on the work of the Independent JPEG Group.

This software uses parts of sources from "libtess". The Original Code is: OpenGL Sample Implementation, Version 1.2.1, released January 26, 2000, developed by Silicon Graphics, Inc. The Original Code is Copyright (c) 1991-2000 Silicon Graphics, Inc. Copyright in any portions created by third

parties is as indicated elsewhere herein. All Rights Reserved. Copyright (C) [1991-2000] Silicon Graphics, Inc. All Rights Reserved. Permission is hereby granted, free of charge, to any person obtaining a copy of this software and associated documentation files (the "Software"), to deal in the Software without restriction, including without limitation the rights to use, copy, modify, merge, publish, distribute, sublicense, and/or sell copies of the Software, and to permit persons to whom the Software is furnished to do so, subject to the following conditions: The above copyright notice including the dates of first publication and either this permission notice or a reference to <http://oss.sgi.com/projects/FreeB/> shall be included in all copies or substantial portions of the Software. THE SOFTWARE IS PROVIDED "AS IS", WITHOUT WARRANTY OF ANY KIND, EXPRESS OR IMPLIED, INCLUDING BUT NOT LIMITED TO THE WARRANTIES OF MERCHANTABILITY, FITNESS FOR A PARTICULAR PURPOSE AND NONINFRINGEMENT. IN NO EVENT SHALL SILICON GRAPHICS, INC. BE LIABLE FOR ANY CLAIM, DAMAGES OR OTHER LIABILITY, WHETHER IN AN ACTION OF CONTRACT, TORT OR OTHERWISE, ARISING FROM, OUT OF OR IN CONNECTION WITH THE SOFTWARE OR THE USE OR OTHER DEALINGS IN THE SOFTWARE. Except as contained in this

notice, the name of Silicon Graphics, Inc. shall not be used in advertising or otherwise to promote the sale, use or other dealings in this Software without prior written authorization from Silicon Graphics, Inc.

This software is based in parts on the work of the FreeType Team.

This software uses parts of SSLeay Library: Copyright (C) 1995-1998 Eric Young (eay@cryptsoft.com). All rights reserved

Linux software

This product contains software licensed under GNU General Public License (GPL) or GNU Lesser General Public License (LGPL), etc.

You have the right of acquisition, modification, and distribution of the source code of the GPL/LGPL software.

You may download Source Code from the following website at no charge: http://www.embedded-carmultimedia.jp/linux/oss/download/TVM_8351_013

The website provides the Source Code "As Is" and without warranty of any kind.

By downloading Source Code, you expressly assume all risk and liability associated with downloading and using the Source Code and complying with the user agreements that accompany each Source Code.

Please note that we cannot respond to any inquiries regarding the source code.

camellia:1.2.0

Copyright (c) 2006, 2007

NTT (Nippon Telegraph and Telephone Corporation). All rights reserved.

Redistribution and use in source and binary forms, with or without modification, are permitted provided that the following conditions are met:

1. Redistributions of source code must retain the above copyright notice, this list of conditions and the following disclaimer as the first lines of this file unmodified.
2. Redistributions in binary form must reproduce the above copyright notice, this list of conditions and the following disclaimer in the documentation and/or other materials provided with the distribution.

THIS SOFTWARE IS PROVIDED BY NTT "AS IS" AND ANY EXPRESS OR IMPLIED WARRANTIES, INCLUDING, BUT NOT LIMITED TO, THE IMPLIED WARRANTIES OF MERCHANTABILITY AND FITNESS FOR A PARTICULAR PURPOSE ARE DISCLAIMED. IN NO EVENT SHALL NTT BE LIABLE FOR ANY DIRECT, INDIRECT, INCIDENTAL, SPECIAL, EXEMPLARY, OR CONSEQUENTIAL DAMAGES (INCLUDING,

BUT NOT LIMITED TO, PROCUREMENT OF SUBSTITUTE GOODS OR SERVICES; LOSS OF USE, DATA, OR PROFITS; OR BUSINESS INTERRUPTION) HOWEVER CAUSED AND ON ANY THEORY OF LIABILITY, WHETHER IN CONTRACT, STRICT LIABILITY, OR TORT (INCLUDING NEGLIGENCE OR OTHERWISE) ARISING IN ANY WAY OUT OF THE USE OF THIS SOFTWARE, EVEN IF ADVISED OF THE POSSIBILITY OF SUCH DAMAGE.

Unicode: 5.1.0

COPYRIGHT AND PERMISSION NOTICE

Copyright c 1991-2013 Unicode, Inc. All rights reserved. Distributed under the Terms of Use in <http://www.unicode.org/copyright.html>.

Permission is hereby granted, free of charge, to any person obtaining a copy of the Unicode data files and any associated documentation (the "Data Files") or Unicode software and any associated documentation (the "Software") to deal in the Data Files or Software without restriction, including without limitation the rights to use, copy, modify, merge, publish, distribute, and/or sell copies of the Data Files or Software, and to permit persons to whom the Data Files or Software are furnished to do so, provided that (a) the above copyright notice(s) and this permission notice appear with all copies of the Data Files or Software, (b) both the above copyright notice(s) and this





◀ permission notice appear in associated documentation, and (c) there is clear notice in each modified Data File or in the Software as well as in the documentation associated with the Data File(s) or Software that the data or software has been modified.

THE DATA FILES AND SOFTWARE ARE PROVIDED "AS IS", WITHOUT WARRANTY OF ANY KIND, EXPRESS OR IMPLIED, INCLUDING BUT NOT LIMITED TO THE WARRANTIES OF MERCHANTABILITY, FITNESS FOR A PARTICULAR PURPOSE AND NONINFRINGEMENT OF THIRD PARTY RIGHTS. IN NO EVENT SHALL THE COPYRIGHT HOLDER OR HOLDERS INCLUDED IN THIS NOTICE BE LIABLE FOR ANY CLAIM, OR ANY SPECIAL INDIRECT OR CONSEQUENTIAL DAMAGES, OR ANY DAMAGES WHATSOEVER RESULTING FROM LOSS OF USE, DATA OR PROFITS,

WHETHER IN AN ACTION OF CONTRACT, NEGLIGENCE OR OTHER TORTIOUS ACTION, ARISING OUT OF OR IN CONNECTION WITH THE USE OR PERFORMANCE OF THE DATA FILES OR SOFTWARE.

Except as contained in this notice, the name of a copyright holder shall not be used in advertising or otherwise to promote the sale, use or other dealings in these Data Files or Software without prior written authorization of the copyright holder.

Vastavusdeklaratsioon

 <p>MITSUBISHI ELECTRIC Changex21 011 016 016x2</p>	<p>MITSUBISHI ELECTRIC CORPORATION SANDA WORKS 2-3-33, Miwa, Sanda-city, Hyogo, 669-1513, Japan Phone: 01476180262</p>
<p>DECLARATION of CONFORMITY For</p>	
	<p>Product: Audio Navigation Unit Model: NR-0V</p>
<p>Supplied by Mitsubishi Electric Corporation Sanda Works 2-3-33, Miwa, Sanda-city, Hyogo, 669-1513, Japan</p>	<p>Technical File held by Mitsubishi Electric Corporation Sanda Works 2-3-33, Miwa, Sanda-city, Hyogo, 669-1513, Japan</p>
<p>R&TE Directive (Safety)</p>	<p>Standard used for comply EN 60950-1: 2006 + Amd.11: 2009 + Amd.1: 2010 + Amd.12: 2011 + Amd.2: 2013 EN 62479: 2011</p>
<p>RE Directive (EMC)</p>	<p>EN 301 489-1 V2.1.1: 2017-02 EN 301 489-17 V3.3.1: 2017-02</p>
<p>RE Directive (Spectrum)</p>	<p>EN 300 328 V2.2.1: 2016-11 EN 303 345 V1.1.7: 2017-03(Final Draft)</p>
<p>Means of Conformity We declare under our sole responsibility that the Product (s) is conformity with the essential requirements and other relevant requirements of the Radio Equipment (RE) Directive (2014/53/EU).</p>	
<p>Date of issue: May 30, 2017</p>	
<p>Signature of Responsible Person:</p>	<p> Hirotsuka Minato Senior Manager Design B Car Multimedia Manufacturing-A Dept. MITSUBISHI ELECTRIC CORPORATION SANDA WORKS Minato.Hirotsuka@sp.MitsubishiElectric.co.jp</p>

Riik/piirkond	
Brasiilia:	 <p>Modelo NR-0V</p> <p>ANATEL Agência Nacional de Telecomunicações 1801-14-5334</p> <p>101107898499100589</p> <p>Este equipamento opera em caráter secundário isto e, não tem direito a proteção contra interferência prejudicial, mesmo tipo, e não pode causar interferência a sistemas operando em caráter primário.</p> <p>Para consultas, visite: www.anatel.gov.br</p>
EU:	 <p>Tootja: Mitsubishi Electric Corporation Sanda Works 2-3-33, Miwa, Sanda-city. Hyogo, 669-1513, Japan</p> <p>Mitsubishi Electric Corporation kinnitab, et seda tüüpi raadioseade [helinavigeerimiseseade] vastab direktiivile 2014/53/EL.</p> <p>Lisateavet otsige tugiinfost aadressil www.volvocars.com.</p>
Araabia Ühendemiraalid:	 <p>TRA REGISTERED No. ER0133275/14 DEARLER No. DA0088122/12</p>



Riik/piirkond	
Kasahstan:	 <p>Mudeli nimetus: NR OV Tootja: Mitsubishi Electric Corporation Eksportmaad: Jaapan</p>

Riik/piirkond	
Hiina:	<p>1.</p> <ul style="list-style-type: none"> ■ 使用频率：2.4 - 2.4835 GHz ■ 等效全向辐射功率(EIRP)： 天线增益< 10dBi 时：≤100 mW 或≤20 dBm ① ■ 最大功率谱密度： 天线增益< 10dBi 时：≤20 dBm / MHz (EIRP) ① ■ 载频容限：20 ppm ■ 带外发射功率(在 2.4-2.4835GHz 频段以外) ≤-80 dBm / Hz (EIRP) ■ 杂散发射(辐射)功率(对应载波±2.5 倍信道带宽以外)： <ul style="list-style-type: none"> ● ≤-36 dBm / 100 kHz (30 - 1000 MHz) ● ≤-33 dBm / 100 kHz (2.4 - 2.4835 GHz) ● ≤-40 dBm / 1 MHz (3.4 - 3.53 GHz) ● ≤-40 dBm / 1 MHz (5.725 - 5.85 GHz) ● ≤-30 dBm / 1 MHz (其它 1 - 12.75 GHz) <p>2. 不得擅自更改发射频率、加大发射功率(包括额外加装射频功率放大器)，不得擅自外接天线或改用其它发射天线；</p> <p>3. 使用时不得对各种合法的无线电通信业务产生有害干扰；一旦发现有干扰现象时，应立即停止使用，并采取措施消除干扰后方可继续使用；</p> <p>4. 使用微功率无线电设备，必须忍受各种无线电业务的干扰或工业、科学及医疗应用设备的辐射干扰；</p> <p>5. 不得在飞机和机场附近使用。</p>



Riik/piirkond	
Korea:	<p>B 급 기기 (가정용 방송통신기자재)</p> <p>이 기기는 가정용(B 급) 전자파적합기기로서 주로 가정에서 사용하는 것을 목적으로 하며, 모든 지역에서 사용할 수 있습니다.</p> <p>해당 무선설비는 전파혼신 가능성이 있으므로 인명안전과 관련된 서비스는 할 수 없습니다.</p>
Malaysia:	<div data-bbox="225 400 371 546" style="border: 1px solid black; padding: 5px; text-align: center;">  MCMC HIDF1500171 </div> <p>This device has been certified under the Communications & Multimedia Act of 1998, Communications and Multimedia (Technical Standards) Regulations 2000. To retrieve your device's serial number, please visit (volvocars.com/support) and search for "SIRIM Label Verification".</p> <p>Device category: Navigation equipment for vehicle (Bluetooth)</p> <p>Model: NR-0V</p> <p>Type Approval No.: RDBV/22A/1018/S(18-4230)</p>

Riik/piirkond	
Mehhiko:	
Taiwan:	<p>低功率電波輻射性電機管理辦法</p> <p>第十二條</p> <p>經型式認證合格之低功率射頻電機，非經許可，公司、商號或使用者均不得擅自變更頻率、加大功率或變更原設計之特性及功能。</p> <p>第十四條</p> <p>低功率射頻電機之使用不得影響飛航安全及干擾合法通信；經發現有干擾現象時，應立停用，改善至無干擾時方得繼續使用。前項合法通信，指依電信法規定作業之無線電通信。低功率射頻電機須忍受合法通信或工業、科學及醫療用電波輻射性電機設備之干擾。</p>

Sellea seotud teave

- Heli, meedium ja Internet (lk. 508)
- Interneti-ühendusega auto* (lk. 549)
- Media player (lk. 519)
- Gracenote® (lk. 523)
- Sensus - ühenduvus ja meelelahutus võrgus (lk. 34)
- Juhtmevaba laadija sertifikaat (lk. 545)

RATTAD JA REHVID

Rehvid

Rehvide eesmärk on kanda raskust, tagada hea haardumine teekattega, summutada vibratsioone ja kaitsta rattast kulumise eest. Rehvid mõjutavad paljuski auto sõiduomadusi. Rehvitüüp, mõõddud, rehvirõhk ja kiirus on autosõitu mõjutavad olulised faktorid.

Autol on rehvid, mille andmed leiате juhipoolel uksepostil olevalt rehvideabe kleebiselt (esi- ja tagakse vahel).

HOIATUS

Vigastatud rehvi võib põhjustada auto juhtivuse kadumist.

Soovitatud rehvid

Tarnimise ajal on auto varustatud Volvo originaalrehvidega, mille küljel on tähis VOL¹. Need rehvid on auto jaoks täpselt kohandatud. Rehvide vahetamisel peab ka uutel rehvidel heade sõiduomaduste, mugavuse ja kütusekulu tagamiseks olema vastav tähis.

Uued rehvid

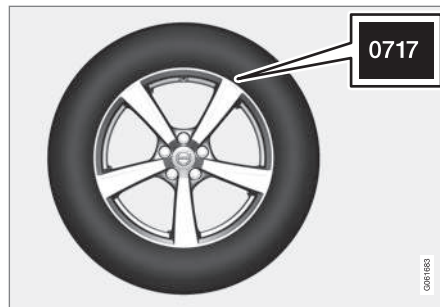

Rehvid on aeguv toode. Paari aasta pärast hakkavad nad kõvenema ning samal ajal hakkab ka nende haardevõime/omadused järk-järgult halvenema. Seepärast püüa rehvide vahetamisel kasutada võimalikult uusi rehve. See on eriti oluline talverehvide puhul. Numbrikoodi neli viimast numbrit tähistavad tootmise nädalat ja aastat. Tegemist on rehvi DOT-märgistusega (Department of Transportation) ja see märgitakse nelja numbriga, näiteks numbriga 0717. See rehvi on valmistatud 2017. aasta 7. nädalal.

Rehvi vanus

Kõiki üle kuue aasta vanuseid rehve tuleb lasta spetsialistil kontrollida isegi siis, kui rehvil ei ole nähtavaid kahjustusi. Rehvid vananevad ja lagunevad isegi siis, kui neid kasutatakse vähe

või ei kasutata üldse. Seetõttu võivad nende omadused halveneda. See kehtib kõikide rehvide kohta, mis hilisemaks kasutamiseks alles hoitakse. Välisteks märkideks, mis näitavad rehvi kasutuskõlbmatust, on nt praod või värvi muutused.

Rehvide säästmine

- Veenduge, et rehvirõhk on õige.
- Vältige järske kiirendusi, pidurdusi ja kurvide kiiret läbimist.
- Rehvide kulumine suureneb kiiruse kasvades.
- Rataste õige joendus on väga oluline.
- Kui kokkujooks on vale, suureneb rehvide kulumine ja sõidumugavus halveneb.
- Rehvide pöörlemissuund peab nende kogu kasutusaja jooksul olema sama.
- Rehvide vahetamisel tuleb kõige suurema muustrisügavusega rehvid paigaldada taga teljele, et vähendada ülejuhitavuse ohtu järsul pidurdamisel.
- Kui sõidate üle äärekivi või läbi sügava löökaugu, võite rehvi ja/või velgi jäädavalt kahjustada.

Rehvide ümbertõstmine

Rehvide ümbertõstmine pole kohustuslik. Juhimisvõttes, rehvirõhk, ilmastiku- ja teeolud

¹ Teatud rehvimõõtude korral võib esineda kõrvalekaldeid.

mõjutavad rehvide vananemis- ja kulumiskii-
rust. Vale rehvirõhk põhjustab rehvide ebaüht-
last kulumist.

Mustrisügavuse erinevuste ja kulumisjälgede
tekke vältimiseks tuleks eesmisi ja tagumisi
rehve omavahel vahetada. Esimene vahetus
tuleks läbi viia u 5000 km (umbes 3100 miili)
järel ning seejärel iga 10 000 km (umbes
6200 miili) järel.

Volvo soovib pöörduda volitatud Volvo
teenindusse, kui turvisemustri jääksügavuse
mõõtmise osas tekib küsimusi. Kui rehvid on
juba oluliselt erinevalt kulunud (turvisemustri
sügavuse erinevus on > 1 mm), tuleb vähem
kulunud rehvid paigutada tagatellele. Alajuhi-
tavust on tavaliselt kergem korrigeerida kui
ülejuhitavust ning see põhjustab auto liikumise
sirgjoonel, erinevalt ülejuhitavusest, mille tõttu
auto tagaosa hakkab küljele libisema ja auto
võib juhitavuse täiesti kaotada. See on põhjus,
miks tagarattad ei tohi kunagi esiratatest
varem haarduvust kaotada.

Rataste ja rehvide hoistamine

Rataste (rehv on veljele paigaldatud) hoista-
misel tuleks need üles tõsta või asetada külili
põrandale.

Rehvid, mida pole veljele paigaldatud, tuleks
asetada külili või püsti (mitte riputada).

! TÄHTIS TEAVE

Rehve tuleks hoida jahedas kuivas pimedas
kohas (mitte kunagi lahustite, bensiini, õli
jne lähedal).

⚠ HOIATUS

- Volvo velje- ja rehvimõõdud vastavad
stabiilsust ja sõiduomadusi puudutava-
tele rangetele nõuetele. Sobimatu suu-
rusega veljed ja rehvid võivad halvasti
mõjutada auto stabiilsust ja juhitavust.
- Garantii korras ei hüvitata sobimatu
kombinatsiooniga velgedest ja rehvi-
dest põhjustatud kahjustusi. Volvo ei
vastuta sellisest paigaldusest tingitud
surmajuhtumi, kehavigastuse või mis
tahes materiaalse kahju eest.

Sellega seotud teave

- Rehvirõhu kontrollimine (lk. 574)
- Rehvi pöörlemissuund (lk. 573)
- Rehvide kulumismärgised (lk. 573)
- Rehvirõhu seiresüsteem* (lk. 576)
- Ajutine rehviparanduskomplekt (lk. 588)
- Rehvi mõõdutähis (lk. 571)
- Kinnitatud ratta- ja rehvisuurused
(lk. 697)
- Laadimissoovitused (lk. 601)

Rehvi mõõdutähis

Rehvimõõdud, koormusindeks ja kiirusklass.
Autol on kinnitus, mis kehtib sõidukile kui
vikule koos teatud velgede ja rehvide kombi-
natsiooniga.

Mõõtude tähistus

Kõikidel rehvidel on vastavad mõõtude tähis-
tused, nt 235/60 R18 103 H.

235	Rehvilaius (mm)
60	Rehvikülje kõrguse ja rehvilaiuse suhe (%)
R	Radiaalrehv
18	Veljediameter tollides
103	Maksimaalse lubatud rehvikoormuse koodid, rehvikoormuse indeks (LI)
H	Maksimaalse lubatud kiiruse kood (SS). (Antud juhul 210 km/h (130 mph).)

Koormusindeks

Igal rehvil on teatud kandevõime, mida näitab
koormusindeks (LI). Rehvide vajalik kande-
võime oleneb auto kaalust.

Kiirusklass

Iga rehvi jaoks kehtib teatud maksimaalne kii-
rus. Rehvi kiirusklass SS (Speed Symbol) peab



- ◀◀ olema vähemalt niisama suur kui auto tippkiirus. Tabelis on näidatud iga kiirusklassi maksimaalne lubatud kiirus (SS). Ainsad rehvid, millele need eeskirjad ei kehti, on talverehvid². Selliste rehvide kasutamisel ei tohi ületada rehvidele lubatud suurimat kiirust Nt Q-kiirusklassi rehvidega ei tohi sõita kiiremini kui 160 km/h (100 mph). Teeolud ja liikluseeskiri määravad suurima sõidukiiruse, mitte rehvide kiirusklass.

i TÄHELEPANU
Maksimaalne lubatud kiirus on märgitud tabelis.

Q	160 km/h (100 mph) (kasutatakse vaid talverehvidel)
T	190 km/h (118 mph)
H	210 km/h (130 mph)
V	240 km/h (149 mph)
W	270 km/h (168 mph)
Y	300 km/h (186 mph)

⚠ HOIATUS

Rehvide väikseim lubatud koormusindeks (LI) ja kiirusklass (SS) iga vastava mootoriversioni jaoks on esitatud kasutusjuhendi tehniliste andmete tabelis. Liiga madala koormusindeksi või kiirusklassi korral võib rehvi ülekuumeneda ja kahjustuda.

Sellega seotud teave

- Rehvid (lk. 570)
- Rataste (velgede) mõõdutähis (lk. 572)
- Kinnitatud ratta- ja rehvisuurused (lk. 697)
- Minimaalne lubatud rehvi koormusindeks ja rehvide kiirusklass (lk. 698)

Rataste (velgede) mõõdutähis

Ratta ja velje ettenähtud mõõdud peavad vastama alljärgnevas tabelis toodud näidetele.

Autol on kinnitus, mis kehtib sõidukile kui teravikule koos teatud velgede ja rehvide kombinatsiooniga.

Velgedel on vastavad mõõtude tähistused, nt: 8Jx18x42.5.

8	Veljelaius tollides
J	Veljeääriku profiil
18	Veljediameter tollides
42,5	Laius mm-tes (vahemaa ratta keskmest rummu kontaktpinnani)

Sellega seotud teave

- Rehvid (lk. 570)
- Rehvi mõõdutähis (lk. 571)
- Kinnitatud ratta- ja rehvisuurused (lk. 697)

² See puudutab nii metallnaastudega kui ilma metallnaastudeta rehve.

Rehvi pöörlemissuund

Sellise rehvimustriga rehvidel, mis on mõeldud ainult ühes suunas pöörlemiseks, on pöörlemissuund tähistatud noolega.

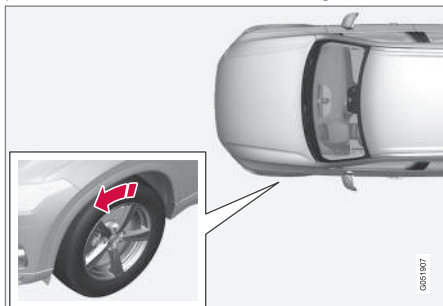

Nool osutab rehvi pöörlemissuunda.

- Rehvi peab kogu oma kasutusea jooksul alati pöörlema samas suunas.
- Rehvi asukoht tohib vahetuda ainult esi- ja tagaratta vahel, mitte kunagi vasak- ja parempoolse ratta vahel.
- Rehvi ebaõigel paigaldamisel halvenevad oluliselt auto pidurdusomadused ja võime lükata eest vihma ja lõrtsi.
- Suurema mustrisügavusega rehvid tuleb alati paigaldada auto taha (vähendamaks külglibisemise ohtu).

ⓘ TÄHELEPANU

Veenduge, et mõlemad rattapaarid on sama tüüpi ja sama mõõduga ja ka sama marki.

Sellega seotud teave

- Rehvid (lk. 570)

Rehvide kulumismärgised

Rehvide kulumismärgised näitavad rehvimustri sügavust.

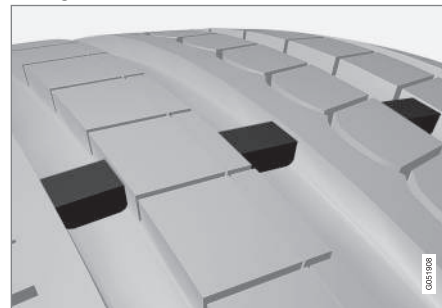

Rehvimustri kulumisnäit on rehvisoontega risti olev kitsas riba. Rehvi küljel on tähed TWI (Tread Wear Indicator). Kui rehvimustri sügavus on kuni 1,6 mm (1/16 tolli), on muster kulumismärgisega ühesügavune. Vahetage nii kiiresti kui võimalik uute vastu. Pidage meeles, et väikese mustrisügavusega rehvidel on vihm ja lumes väga halb haarduvus.

Sellega seotud teave

- Rehvid (lk. 570)

Rehvirõhu kontrollimine

Õige rehvirõhk aitab parandada sõidustabiilsust, säästa kütust ja pikendada rehvide eluiga.

Rehvirõhk aja jooksul väheneb, see on normaalne nähtus. Rehvirõhk muutub ka välis-temperatuuri tõttu. Liiga madala rehvirõhuga sõites võivad rehvid üle kuumeneda ja kahjustuda. Rehvirõhk mõjutab sõidumugavust, sõidumüra ning juhitavust.

Kontrollige rehvirõhke igas kuus. Kasutage külmades rehvides soovitatud rehvirõhku, et tagada hea toimivus. Liiga madal või kõrge rehvirõhk võib põhjustada rehvide ebaühtlast kulumist.

HOIATUS

- Liiga madal rehvirõhk on rehvikahjustuste peamine põhjus ja võib endaga kaasa tuua rehvi pragunemise, mustri eraldumise või rehvi purunemise ning juhitavuse kadumise ja kehavigastuse.
- Liiga madala rõhuga rehvid vähendavad auto kandevõimet.

Külmad rehvid

Rehvirõhku tuleb kontrollida siis, kui rehvid on külmad. Külmal del rehvidel on ümbritseva õhuga sama temperatuur. See temperatuur saavutatakse tavaliselt vähemalt 3 tundi pärast auto parkimist.

Kui olete läbinud ligikaudu 1,6 km (1 miili), on rehvid soojad. Kui peate rehvide pumpamiseks sõitma kaugemale, märkige esmalt rehvirõhk üles ja seejärel pumbake sihtkohta jõudes ettenähtud rõhuni.

Kui välistemperatuur muutub, siis muutub ka rehvirõhk. 10-kraadine temperatuurilangus põhjustab rehvirõhu vähenemise 1 psi (7 kPa) võrra. Kontrollige rehvirõhku regulaarselt ja vajadusel pumbake õige rõhuni; vt auto rehvirõhkude silti või sertifikaati.

Kui kontrollite soojade rehvide rõhku, ei pea te õhku välja laskma. Rehvid on sõitmise tõttu soojad ning rõhu suurenemine üle külmade rehvide soovitusliku taseme on tavapärane. Kui sooja rehvi rõhk on külma rehvi soovitusliku tasemega võrdne või sellest madalam, siis tuleb võib-olla õhku juurde pumbata.

Sellega seotud teave

- Rehvirõhu reguleerimine (lk. 574)
- Soovitatav rehvirõhk (lk. 575)
- Rehvirõhu seiresüsteem* (lk. 576)
- Rehvid (lk. 570)

Rehvirõhu reguleerimine

Rehvirõhk aja jooksul väheneb, see on normaalne nähtus. Seetõttu tuleb rehvirõhku mõnikord reguleerida, et säilitada soovituslikku rehvirõhku.

Kasutage külmades rehvides soovitatud rehvirõhku, et tagada hea toimivus ja rehvide ühtlane kulumine.

TÄHELEPANU

Vale rehvirõhu kasutamise vältimiseks kontrollige külmade rehvide rõhku. "Külm rehvi" tähendab rehvi, mille temperatuur on ümbritseva temperatuuriga ühtlane (saavutatakse ligikaudu kolme tunni möödumisel, kui autoga on sõidetud). Pärast mõnekilomeetrist sõitmist rehvid soojenevad ja rõhk suureneb.

1. Eemaldage rehvi tolumukork ja vajutage rehvimanomeeter tugevalt vastu ventiili.
2. Täitke rehvid õige rõhuni; vaadake dekaali juhipoolsel uksepostil, kus on kirjas tehase paigaldatud rehvide soovituslik rõhk.

3. Pange ventiilikübar tagasi.

i TÄHELEPANU

- Täispumbatud rehvi ventiilile paigaldage alati tolmukate, et kruus, pori vms ventiili ei kahjustaks.
- Kasutage alati plastmaterjalist tolmukatteid. Metallist tolmukatted võivad roostetada ja neid võib olla raske lahti keerata.

4. Otsige rehvi tunginud naelu või muid esemeid, mis võivad rõhulangust põhjustada.

5. Otsige külgseinalt auke, sisselõikeid, muhke ja muid kahjustusi.

6. Korrake nimetatud toiminguid ka teistel rehvidel, sh varurehvil*.

i TÄHELEPANU

Kui olete rehvi üle pumbanud, vajutage õhu väljalaskmiseks ventiili keskel olevat metalltihvti. Seejärel mõõtke manomeetri abil uuesti rehvirõhku.

Osad tagavararattad vajavad muudest rehvidest kõrgemat rõhku. Vaadake rehvirõhkude tabelit või silti.

Sellega seotud teave

- Soovitatav rehvirõhk (lk. 575)
- Rehvirõhu kontrollimine (lk. 574)
- Täitke rehvi paranduskomplektist pärineva kompressoriga (lk. 592)
- Lubatud rehvirõhud (lk. 699)

Soovitatav rehvirõhk

Rehvirõhuplaadil juhipoosel uksepostil (esi- ja tagaukse vahel) on näha, milline peab olema rehvirõhk erineva koorma ja kiiruse juures.



Rehvirõhu sildi asukoht

Kleebisel on kirjas tehases paigaldatud rehvide mõõtmed, koormuspiirangud ja rõhud.

i TÄHELEPANU

Kasutusjuhendis kujutatud andmeplaadid ei tarvitse vastata täpselt sõidukile paigaldatud andmeplaatidele. Neil kujutatakse nende ligikaudset väärtust ja asukohta autos. Teie konkreetse auto andmed on esitatud teie auto andmeplaatidel.



◀ Suurem kütuse kokkuhoid ECO-rõhuga

Kerge koormaga (kuni kolm inimest) ja kiirusel kuni 160 km/h (100 miili tunnis) saab hea kütusesäästu tagamiseks valida sõidurežiimi ECO. Kui aga soovite müravaesemat ja mugavamalt sõitu, soovitage kasutada madalamaid mugavusseadeid.

Sellega seotud teave

- Rehvirõhu kontrollimine (lk. 574)
- Lubatud rehvirõhud (lk. 699)

Rehvirõhu seiresüsteem*

Rehvirõhu seiresüsteem³ annab ühe või mitme rehvi alarõhust juhiakraanil sümboliga märku.



See sümbol viitab madalale rehvirõhule. Kontrollige rehvirõhku keskekraanil rakendusest **Auto olek**.

Kui süsteemis on rike, siis vilgub rehvirõhu hoiatussümbol umbes ühe minuti ja jääb seejärel põlema.

Süsteemi kirjeldus

Rehvirõhu seiresüsteem mõõdab ABS-süsteemi kaudu rataste pöörlemiskiiruse erinevusi, et tuvastada, kas rehvirõhk on õige. Kui rehvirõhk on liiga madal, siis rehvi ümbermõõt muutub ja selle tulemusel ka pöörlemiskiirus. Süsteem võrdleb rehve omavahel ja teeb kindlaks, kas vähemalt ühe rehvi rõhk on liiga madal.

Rehvirõhu seiresüsteemi üldine teave

Alljärgnevas teabes kasutatakse rehvirõhu seiresüsteemi kohta üldiselt väljendit TPMS.

Igat rehvi, kaasa arvatud varurehvi*, tuleb korra kuus kontrollida. Kontrollimisel peaks rehvi olema külm ja rehvirõhk peaks vastama autotootja kleebisel toodud andmetele või rehvirõhu tabeli väärtustele. Kui auto rehvimõõt eri-

neb tootja soovitatust, selgitage välja nende rehvide soovitatud rõhk.

Täiendava ohutussüsteemina on auto varustatud rehvirõhu seiresüsteemiga (TPMS), mis annab teada, kui ühe või mitme rehvi rõhk on liiga madal. Kui madala rehvirõhu sümbol süttib, peatuge ja kontrollige rehve esimesel võimalusel ning täitke rehvid ettenähtud määrani.

Tühjenenud rehvi sõitmine võib põhjustada rehvi ülekuumenemist ja lõhkemist. Madal rehvirõhk suurendab kütusekulu ja lühendab rehvide eluiga, samuti võib see mõjutada auto pidurdusvõimet ja juhitavust. Pange tähele, et TPMS ei asenda regulaarset rehvihooldust. Juht vastutab õige rehvirõhu hoidmise eest, isegi kui rehvirõhk pole langenud nii madalale, et indikaator süttiks.

Auto on varustatud ka TPMS-i süsteemivea indikaatoriga, mis annab teada, kui süsteemis on tõrge. TPMS-i indikaator on kombineeritud madala rehvirõhu indikaatoriga. Kui süsteem tuvastab vea, hakkab juhiakraanil olev sümbol vilkuma ning jääb minuti jooksul põlema. Seda korratase auto käivitamisel iga kord kuni vea kõrvaldamiseni. Kui sümbol põleb, võib see mõjutada süsteemi võimet madalat rehvirõhku märgata või sellest teada anda.

TPMS-i süsteemiviga võib tekkida mitmel põhjusel, näiteks varuratta kasutamisel või

³ Indirect Tyre Pressure Monitoring System (ITPMS)

rehvide või rataste vahetusest, mis takistab TPMS-süsteemi tööd.

Kontrollige alati pärast ühe või mitme rehvi vahetamist TPMS-i sümbolit ja veenduge, et uus rehvi või ratas ühilduks TPMS-süsteemiga.

Pidage meeles

- Salvestage alati pärast ratta vahetamist või rehvirõhu muutmist süsteemi uus rehvirõhk.
- Kui vahetate rehvid teise suurusega rehvide vastu kui tehases paigaldatud, tuleb süsteemi lähtestada, salvestades nende rehvide uue rõhu, et vältida valehoiatusi.
- Kui kasutatakse varuratast*, ei pruugi rehvirõhu seiresüsteem rehvide erinevuse tõttu korralikult toimida.
- Süsteem ei asenda rehvide regulaarse kontrollimise ja hoolduse vajadust.
- Rehvirõhu seiresüsteemi ei ole võimalik välja lülitada.

HOIATUS

- Vale rehvirõhu kasutamisel võib juht kontrolli auto üle kaotada.
- Süsteem ei suuda äkilist rehvikahjustust ette märkida.

Sellega seotud teave

- Soovitav rehvirõhk (lk. 575)
- Vaadake keskekraanil* rehvirõhu olekut. (lk. 578)
- Tegevus madala rehvirõhu hoiatuse korral (lk. 579)
- Rehvirõhu jälgimise uue viiteväärtuse salvestamine* (lk. 577)
- Rehvirõhu kontrolli teated* (lk. 580)

Rehvirõhu jälgimise uue viiteväärtuse salvestamine*

Süsteemi rehvirõhu jälgimise⁴ korraliku töö tagamiseks tuleb salvestada rehvirõhu viiteväärtus. Seda tuleb teha alati, kui vahetatakse rehve või muudetakse rehvirõhku, et süsteem saaks madala rõhu kohta õigesti hoiatada. Nt raske pagasi vedamisel või kiirusel üle 160 km/h (100 mph) tuleks rehvirõhku muuta vastavalt Volvo soovitudele. Seejärel süsteem lähtestatakse, salvestades uus rehvirõhk.

Uue rehvirõhu salvestamiseks süsteemi viiteväärtuseks tehke järgmised protseduurid.

1. Lülitage mootor välja.
2. Täitke rehvid õige rõhuni; vaadake dekaali juhipoosel uksepostil, kus on kirjas tehase paigaldatud rehvide soovituslik rõhk.
3. Käivitage auto.
4. Avage rakendusevaates rakendus **Auto olek**.
5. Vajutage **TPMS**.

⁴ Indirect Tyre Pressure Monitoring System (ITPMS)





i TÄHELEPANU

Selleks et saaksite valida nupu **Salvesta rõhk**, peab auto seisma.

6. Vajutage **Salvesta rõhk**.
7. Vajutage nuppu **OK**, et kinnitada kõigi nelja ratta rehvirõhu kontrollimist ja muutmist.
8. Sõitke autoga, kuni uus rehvirõhk on salvestatud. Uus rehvirõhk salvestatakse, kui autoga sõidetakse kiirusel üle 35 km/h (22 miili/h).
 - > Kui kogutud on piisavalt andmeid, et süsteem suudaks tuvastada madala rehvirõhu, kaob keskekraanilt salvestamise edenemist kujutav animatsioon. Süsteem ei esita lisakinnitust uue rehvirõhu salvestamise kohta.

Kui salvestamine nurjub, kuvatakse teade **Rehvirõhu salvestamine nurjus. Proovige uuesti..**

A HOIATUS

Heitgaasid sisaldavad nähtamatut ja lõhnatut, kuid väga mürgist süsinikmonoksiidi. Uue rehvirõhu salvestamise protseduur tuleb seega alati läbida välja või heitgaaside kõrvaldamissüsteemiga töökojas.

Sellega seotud teave

- Soovitav rehvirõhk (lk. 575)
- Rehvirõhu reguleerimine (lk. 574)
- Vaadake keskekraanil* rehvirõhu olekut. (lk. 578)
- Tegevus madala rehvirõhu hoiatuse korral (lk. 579)
- Rehvirõhu seiresüsteem* (lk. 576)

Vaadake keskekraanil* rehvirõhu olekut.

Rehvirõhu seiresüsteemi⁵ abil saate rehvide rõhku kontrollida keskekraanilt.

Oleku kontrollimine

Süsteemi aktiveerumiseks tuleb võib-olla sõita mitu minutit kiirusel üle 35 km/h (22 miili/h).

1. Avage rakendusevaates rakendus **Auto olek**.
2. Rehvide oleku nägemiseks valige **TPMS**.



Joonis on illustreeriv. Paigutus võib sõltuda auto mudelist või tarkvara värskendusest.

⁵ Indirect Tyre Pressure Monitoring System (ITPMS)

Sellega seotud teave

- Rehvirõhu jälgimise uue viiteväärtuse salvestamine* (lk. 577)
- Tegevus madala rehvirõhu hoiatuse korral (lk. 579)
- Rehvirõhu seiresüsteem* (lk. 576)
- Auto olek (lk. 616)
- Rehvirõhu kontrolli teated* (lk. 580)

Tegevus madala rehvirõhu hoiatuse korral

Kui rehvirõhusüsteem⁶ hoiatab, et rehvirõhk on liiga madal, on vajalik sekkumine.



Kontrollige ja korrigeerige rehvirõhku, kui süsteemi tähis süttib ja kuvatakse teade **Rehvirõhk on madal.**

1. Lülitage mootor välja.
2. Kontrollige manomeetriga kõigi nelja rehvi rõhku.
3. Täitke rehvid õige rõhuni; vaadake dekaali juhipoolel uksepostil, kus on kirjas tehase paigaldatud rehvide soovituslik rõhk.
4. Pärast rehvirõhu reguleerimist salvestage uus rehvirõhk alati keskekraani kaudu süsteemi.

Pidage meeles, et näidikusümbol ei kustu enne madala rehvirõhu probleemi lahendamist ja uue rehvirõhu salvestamist.

i TÄHELEPANU

Vale rehvirõhu kasutamise vältimiseks kontrollige külmade rehvide rõhku. "Külm rehvi" tähendab rehvi, mille temperatuur on ümbritseva temperatuuriga ühtlane (saavutatakse ligikaudu kolme tunni möödumisel, kui autoga on sõidetud). Pärast mõnekilomeetrist sõitmist rehvid soojenevad ja rõhk suureneb.

i TÄHELEPANU

- Täispumbatud rehvi ventiilile paigaldage alati tolmuksid, et kruus, pori vms ventiili ei kahjustaks.
- Kasutage alati plastmaterjalist tolmuksid. Metallist tolmuksid võivad roostetada ja neid võib olla raske lahti keerata.

⚠ HOIATUS

- Vale rehvirõhu kasutamisel võib juht kontrolli auto üle kaotada.
- Süsteem ei suuda äkilist rehvikahjustust ette märkida.

⁶ Indirect Tyre Pressure Monitoring System (ITPMS)

◀ Sellega seotud teave

- Soovitatav rehvirõhk (lk. 575)
- Rehvirõhu reguleerimine (lk. 574)
- Rehvirõhu jälgimise uue viiteväärtuse salvestamine* (lk. 577)
- Vaadake keskekraanil* rehvirõhu olekut. (lk. 578)
- Rehvirõhu seiresüsteem* (lk. 576)
- Täitke rehvi rehvide paranduskomplektist pärineva kompressoriga (lk. 592)

Rehvirõhu kontrolli teated*

Võidakse kuvada mitu rehvirõhu kontrollsüsteemi⁷ teadet. Allpool on toodud mõned näited.

Juhi ekraan: Rehvirõhk on madal Vaadake auto oleku raken-dust keskekraanil	Märgutule sümbol lülitub sisse, mis näitab, et ühe või mitme rehvi rõhk on madal. Lisateavet vaata keskekraanilt rakendusest Auto olek .
Juhi ekraan: Rehvirõhu süsteem Ajutiselt pole saadaval	Sümbol vilgub ja umbes minuti möödudes jääb põlema. Süsteem pole hetke kasutatav, aktiveerumine varsti.
Juhi ekraan: Rehvirõhu süsteem Vajab hooldust	Sümbol vilgub ja umbes minuti möödudes jääb põlema. Süsteem ei tööta korralikult, võtke ühendust teenindusega ^A .

^A Soovitatav on kasutada volitatud Volvo teenindust.

Sellega seotud teave

- Rehvirõhu seiresüsteem* (lk. 576)
- Rehvirõhu jälgimise uue viiteväärtuse salvestamine* (lk. 577)

- Tegevus madala rehvirõhu hoiatuse korral (lk. 579)
- Auto olek (lk. 616)
- Volvo Carsi tugisait (lk. 23)

⁷ Indirect Tyre Pressure Monitoring System (ITPMS)

Ratta vahetamine

Rattaid tuleb alati vahetada õigesti. Ratta eemaldamise ja paigaldamise juhised ja seonduv oluline teave on kirjas allpool. Veenduge, et rehvimõõt on auto jaoks õige.

⚠ HOIATUS

- Kui peate ratast liikluskeskkonnas vahetama, peavad kaasreisijad ohutus kohas viibima.
- Rataste vahetamisel kasutage varustusse kuuluvat tungrauda. Muude tööde ajaks toestage auto.
- Ärge kunagi minge või küünitage auto alla, kui see on tungrauaga üles tõstetud.
- Kaassõitjad peavad tungrauaga ülestõstetavast autost väljuma.

⚠ TÄHTIS TEAVE

- Kui tungrauda* ei kasutata, tuleb seda hoida pakiruumi põrandakatte all olevas hoiukohas.
- Auto varustusse kuuluv tungraud on ette nähtud ainult aeg-ajalt lühiajaliseks kasutamiseks, näiteks purunenud rehvi vahetamisel. Auto tõstmiseks tungrauaga võib kasutada ainult konkreetsele mudelile mõeldud tungrauda. Kui autot tuleb sagedamini tungrauaga tõsta või kauemaks kui vaid rehvi vahetamiseks, on soovitatav kasutada töökoja tungrauda. Sel juhul järgige seadmega kaasas olevaid juhiseid.

Ratta eemaldamine

Enne alustamist lugege läbi kõik juhised. Võtke vajalikud tööriistad välja enne auto tungrauaga üles tõstmist.

1. Aktiveerige ohutuled ja seadke üles ohukolmnurk, kui rehvi tuleb vahetada tiheda liiklusega keskkonnas.
2. Veenduge, et seisupidur on aktiveeritud ja rakendage käik **P**.
3. Vastu maapinda jääv kiil rataste ees ja taga. Kasutage näiteks raskeid puutükke või suuri kive.

4. Krivige pukseerimisraas ratta mutrivõtmeiga lõppasendini kinni.

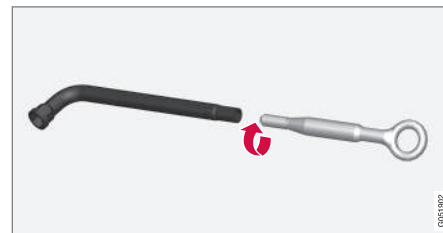

5. Eemaldage rattapoltide plastikkorgid selleks mõeldud vahendiga.
6. Kui auto on veel maapinnal, keerake rattapoldid rattavõtme/puksiraasa abil 1/2-1 pöörde võrra lahti (suruge allapoole – vastupäeva). Alustage alati lukustatavatest rattapoltidest*.
7. Järgige juhiseid selle kohta, kuidas autot ohutult tungrauaga üles tõsta.
8. Tõstke auto piisavalt kõrgele, et eemaldatavat rehvi saaks vabalt liigutada. Eemaldage rattapoldid ja tõstke ratas ära.

Ratta paigaldamine

1. Puhastage ratta ja rummu pinnad.

2. Asetage ratas kohale. Pingutage rattapoldid korralikult.

Ärge kasutage rattapoltide keermetel määrdeainet.

3. Laske auto alla, nii et rattad ei saaks pöörelda.
4. Kinnitage rattapoldid ristamisi. Oluline on, et rattapoldid kinnitatakse korralikult. Kinnitage pingutusmomendiga 140 Nm (103 jalgnaela). Kontrollige pingutusmomenti momentvõtme abil.



5. Asetage plastkatted tagasi rattapoltidele.
6. Kontrollige rehvirõhku ja salvestage uus rehvirõhk rehvirõhu seiresüsteemi*.

⚠ HOIATUS

Võib juhtuda, et pärast ratta vahetamist tuleb rattapolte paari järgmise päeva jooksul uuesti pingutada. Temperatuurierinevus ja vibratsioon võivad täheldada, et poldid pole võrdse tugevusega kinni.

ℹ TÄHELEPANU

- Täispumbatud rehvi ventiilile paigaldage alati tolmukate, et kruus, pori vms ventiili ei kahjustaks.
- Kasutage alati plastmaterjalist tolmukatteid. Metallist tolmukatted võivad roostetada ja neid võib olla raske lahti keerata.

Sellega seotud teave

- Kõrguse reguleerimise sätted* (lk. 467)
- Ohukolmnurk (lk. 611)
- Auto ülestõstmine (lk. 619)
- Tööriistakott (lk. 582)
- Rehvirõhu jälgimise uue viiteväärtuse salvestamine* (lk. 577)

Tööriistakott

Pagasiruumis hoitakse tööriistaid, mida saab kasutada pukseerimisel, rataste vahetamisel jms.



Kõik tööriistad asuvad pakiruumi põranda vahtplokis.

- 1 Tungraud*
- 2 Tööriist plastkorkide eemaldamiseks rattapoltidelt
- 3 Lehter vedelike lisamiseks
- 4 Ratta mutrivõti* ja puksiiraas

Kui autol on varuratas*, siis on kompleksis ka tungraud ja rattavõti.

Sellega seotud teave

- Ratta vahetamine (lk. 581)
- Tungraud* (lk. 583)

- Ajutine rehviparanduskomplekt (lk. 588)
- Puksiiraasa paigaldamine ja eemaldamine (lk. 498)

Tungraud*

Tungrauda võib kasutada auto tõstmiseks, näiteks ratta vahetamisel.



! TÄHTIS TEAVE

- Kui tungrauda* ei kasutata, tuleb seda hoida pakiruumi põrandakatte all olevas hoiukohas.
- Auto varustusse kuuluv tungraud on ette nähtud ainult aeg-ajalt lühiajaliseks kasutamiseks, näiteks purunenud rehvi vahetamisel. Auto tõstmiseks tungrauaga võib kasutada ainult konkreetsele mudelile mõeldud tungrauda. Kui autot tuleb sagedamini tungrauaga tõsta või kauemaks kui vaid rehvi vahetamiseks, on soovitatav kasutada töökoja tungrauda. Sel juhul järgige seadmega kaasas olevaid juhiseid.

Tungraud tuleb äramahtumiseks kokku, õigesse asendisse kruvida.

Kehtib **Tasanduskontroll*** valikuga autodele: Kui autol on õhkvedrustus, siis tuleb see funktsioon välja lülitada enne auto tõstmist tungraua abil.

Sellega seotud teave

- Tööriistakott (lk. 582)
- Auto ülestõstmine (lk. 619)

Rattapoldid

Rattapoltidega kinnitatakse rattad rummu-
dele.

Kasutage ainult Volvo poolt testitud ja heaks
kiidetud velgi ning Volvo originaalvarvikuid.

Kontrollige rattapoltide pingutusmomenti
momentvõtme abil.

Ärge kasutage rattapoltide keermetel määr-
deainet.

HOIATUS

Võib juhtuda, et pärast ratta vahetamist
tuleb rattapolte paari järgmise päeva jook-
sul uuesti pingutada. Temperatuurierinevus
ja vibratsioon võivad täheldada, et poldid
pole võrdse tugevusega kinni.

TÄHTIS TEAVE

Rattamutrid tuleb kinnitada pingutusmo-
mendiga 140 Nm (103 naeljalga). Üle- või
alapingutamine võib mutreid ja polte kah-
justada.

Lukustatava rattapoldi komplekt*

Lukustatavate rattapoltide lahti või kinni keera-
miseks pöörake võtit lukupoldis kuni see täieli-
kult soontega haakub. Ratta eemaldamisel
alustage alati lukustatavatest rattapoltidest.
Ratta paigaldamisel asetage lõpuks kohale
lukustuskruvi.

TÄHTIS TEAVE

Pidage meeles, et te ei kasutaks rattapolt-
tide lahti/kinni keeramisel paindejõudu.
See võib kahjustada lukupoldi soont ja rat-
tavõtit ning seega muutes ratta paigalda-
mise/eemaldamise võimatuks.

Kui rattavõtit ei kasutata, siis tuleb seda hoida
ettenähtud kohas vahtplastkarbis pakiruumi
põranda all. Seda on oluline meeles pidada, et
tööriist oleks kättesaadaval siis, kui auto
teenindusse viite. Mutrivõtme kaotamise kor-
ral võtke ühendust Volvo edasimüüjaga.

Sellega seotud teave

- Ratta vahetamine (lk. 581)
- Tööriistakott (lk. 582)

Varuratas*

Varuratas (tüüp Temporary Spare) võib kasu-
tada ajutiselt, et vahetada välja purunenud
tavarehv.

Varuratas on mõeldud vaid ajutiseks kasutami-
seks. Asendage see tavalise rattaga esimesel
võimalusel.

Auto sõiduomadused võivad varuratta kasuta-
mise ajal muutuda ja kliirens võib väheneda.
Varuratta Temporary Spare kasutamise ajal
ärge peske autot automaatpesus.

Soovituslikku rehvirõhku tuleb säilitada olene-
mata ajutise varuratta asukohast autos.

Kui varuratas on kahjustunud, siis saab uue
osta Volvo teenindusest.

⚠ HOIATUS

- Kui autol on all varuratas, ärge sõitke kiiremini kui 80 km/h (50 mph).
- Autol ei tohi sõidu ajal all olla rohkem kui üks "Temporary Spare" ajutine varuratas.
- Varurattaga sõitmisel võivad auto sõiduomadused olla erinevad. Varuratas tuleb asendada tavalise rattaga esimesel võimalusel.
- Varuratas on tavalisest rattast väiksem, mistõttu on auto kliirens väiksem. Hoiduge kõrgetest äärekividest ja ärge minge automaatpesulasse.
- Kasutage varuratta kasutamisel tootja soovitatud rehvirõhku.
- Nelikveolistel autodel saab tagasillaveo välja lülitada.
- Kui varuratas on paigaldatud esisillale, siis ei saa lumekette kasutada.
- Varuratta parandamine ei ole lubatud.

! TÄHTIS TEAVE

Autoga pole lubatud sõita, kui paigaldatud on eri suuruses rehvid või autoga koos tarnitust erinev tagavararatas. Erineva suurusega rattad võivad tõsiselt kahjustada auto käigukasti.

Sellega seotud teave

- Ratta vahetamine (lk. 581)
- Soovitatav rehvirõhk (lk. 575)

Varuratta käsitlemine*

Varurattaga tegelemisel järgige neid juhiseid.

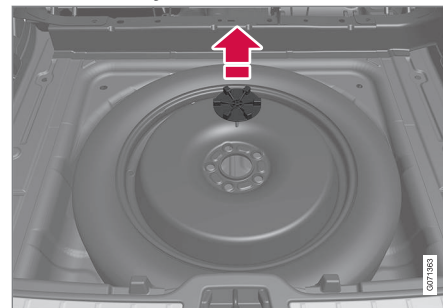
Varuratta väljavõtmine

Illustratsioon on üldine ja välimus võib olla erinev.

Varuratas pakiruumi põranda all asub varuratta õõnsuses, välisküljel allpool. Varuratas on kinnitatud sama poldiga, mis kinnitub kere külge. Vahtplastkarp sisaldab tööriistu ratta vahetamiseks.

1. Tõstke pakiruumi põrand üles.
2. Keera kinnituskruvi lahti.
3. Tõsta varuratas välja.



« Auguga rehvi hoiustamine

1. Kruvige tagasi kinnituskrugi, mis varurattast paigal hoidis.

! TÄHTIS TEAVE

Ärge üritage kinnituskrugi alumist osa lahti kruvida, kui see on kere küljes kinni. See võib murduda.

Kui kinnituskrugi alumine kinnitus tuleb varuratta all oleva kere küljest lahti, paigaldage krugi uuesti avasse ja keerake kinnitamiseks päripäeva.

⚠ HOIATUS

48 V akuga autodes on krugi kinnitatud akukarpi, mitte keresse. Kui kinnituskrugi alumine osa jääb varuratta eemaldamisel paika, tuleb see eemaldada, et vältida selle purustamist kahjustatud rehvi paigutamisel.

2. Pange tööriistad vahtplastkarbis oma kohale tagasi.
3. Seejärel keerake pakiruumi põrand alla ja pange auguga rehvi pakiruumi.

Sellega seotud teave

- Varuratas* (lk. 584)
- Tööriistakott (lk. 582)
- Ratta vahetamine (lk. 581)

Talverehvid

Talverehvid on ette nähtud talviste teelude jaoks.

Volvo soovib kasutada kindlate mõõtudega talverehve. Rehvimõõtmel sõltuvad mootori variandist. Talverehvidega sõites tuleb kõigile neljale rattale paigaldada õiget tüüpi rehvid.

Talverehvide paigaldamine

Suve- ja talverehvide ümbervahetamisel tuleb rehvidele märgistada, kummale auto küljele olid need paigaldatud. Näiteks võib tähistada **V** vasaku ja **P** parema külje jaoks.

Teie autole kõige paremini sobiva velje- ja rehvitudüübi osas nõu saamiseks pöörduge Volvo teeninduse poole.

Naastrehvid

Naastrehvid tuleb alguses 500–1000 km (300–600 miili) ettevaatlikult sisse sõita, et naastud rehvis õigesti paigutuksid. See annab rehvidele ja eelkõige naastudele pikema kasutusea.

i TÄHELEPANU

Naastrehvide kasutamist puudutavad seadused võivad erineda. Järgige alati kohalike seadusi ja regulatsioone.

Mustrisügavus

Jää, lõrtsi ja madalal temperatuuril sõitmine koormab rehve tunduvalt rohkem kui suvel

sõitmine. Seepärast soovib Volvo mitte sõita talverehvidega, mille muustrisügavus on väiksem kui 4 mm (0,15 tolli).

Sellega seotud teave

- Ratta vahetamine (lk. 581)
- Talvel sõitmine (lk. 472)
- Rehvide kulumismärgised (lk. 573)
- Kinnitatud ratta- ja rehvisuurused (lk. 697)
- Volvo Carsi tugisait (lk. 23)

Lumeketid

Talverehvide ja/või lumekettide kasutamine aitab talvistes oludes parandada teelpüsvust. Volvo soovib rohkem kui 19-tollise läbimõõduga rataste kasutamisel lumekette mitte kasutada

HOIATUS

Kasuta Volvo originaalkette või nendega võrdväärseid lumekette, mis sobivad konkreetsele automudelile ning rehvi- ja veljemõõdule. Lubatud on ainult **ühepoolsed** lumeketid.

Kui te ei ole kindel, milliseid lumekette kasutada, soovib Volvo võtta ühendust volitatud Volvo teenindusega. Sobimatud lumeketid võivad autot tõsiselt kahjustada ja õnnetuse põhjustada.

TÄHTIS TEAVE

Lumekettide kasutamisele kehtivad järgmised piirangud.

- Järgige alati hoolikalt tootja paigaldusjuhiseid. Paigaldatud ketid peavad olema võimalikult pingul ning neid tuleb regulaarse intervalli järel uuesti pingutada.
- Lumekette võib kasutada ainult esiratstel (kehtib ka nelikveoliste sõidukite korral).
- Mõnel juhul EI TOHI lumekette kasutada, näiteks kui paigaldatud on originaalrehvidest ja -velgedest erinevate mõõtmetega lisatarvikutest, järelturu või erirehvid ja -veljed. Kettide ning pidurite, vedrustuse ja kerekomponentide vahele peab jääma piisav kaugus.
- Enne lumekettide paigaldust kontrollige kohalikke eeskirju.
- Ärge kunagi ületage lumekettide tootja lubatud maksimumkiirust. Ühelgi juhul ei tohi sõita kiiremini kui 50 km/h (30 mph).
- Lumekettide kasutamisel vältige teemuhke, löökauke ja järske kurve.
- Ärge sõitke paljal maal, kuna see kulu- tab nii lumekette kui ka rehve.

- Lumekettide kasutamine võib muuta auto juhitavuse halvemaks. Vältige kiireid ja järske kurve ning pidurdamist lukustunud ratastega.
- Teatud ketitüübid, mida on tugevalt pingutatud, mõjutavad pidurikomponente ja seetõttu EI TOHI neid kasutada.

Lumekettide kohta küsige lisateavet Volvo edasimüüjalt.

Sellega seotud teave

- Talvel sõitmine (lk. 472)

Ajutine rehviparanduskomplekt

Rehvide kiirparanduskomplekti⁸ kasutatakse torkeauguga rehvi parandamiseks ja rehvi õhurõhu reguleerimiseks.

Varurattaga autodel* rehviparanduskomplekt puudub.

Rehviparanduskomplekt koosneb kompressorist ja tihendusvedelikuga pudelist. Täiteaine võimaldab teha ajutisi rehviparandusi.

i TÄHELEPANU

Tihendusaine on tõhus turvise torkeaukude tihendamisel, kuid see ei sobi rehvi külje-
piirkonna torkeaukude parandamiseks.

Ärge kasutage hädaolukorra rehviparanduskomplekti suurte lõhede, mõrade või sarnaste kahjustuste parandamiseks.

i TÄHELEPANU

Kompressor on mõeldud rehvi torkeaugu ajutiseks parandamiseks ja see on Volvo poolt heaks kiidetud.

Asukoht

Rehviparanduskomplekt asub pagasiruumi põranda vahtplokis.



Tihendusvedeliku aegumiskuupäev

Kui tihendusvedeliku pudel on aegunud, tuleb pudel välja vahetada (vt pudelil olevat silti). Käitle vana pudelit keskkonnaohtrliku jäätmena.

Sellega seotud teave

- Torkeaugu parandamiskomplekti kasutamine (lk. 588)
- Täitke rehvi rehvide paranduskomplektist pärineva kompressoriga (lk. 592)
- Rehvid (lk. 570)

Torkeaugu parandamiskomplekti kasutamine

Torkeaugu parandamiskomplekti (TMK⁹) saab kasutada torkeaugu sulgemiseks. Enne kasutamist lugege läbi kõik juhised.

Ülevaade

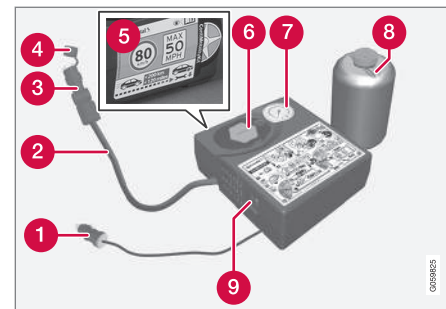

- 1 Elekrikaabel
- 2 Õhuvoolik
- 3 Rõhureduktor
- 4 Kaitsekork
- 5 Kleebis, suurim lubatud kiirus
- 6 Pudelihoidik (oranž kate)

⁸ Temporary Mobility Kit (TMK)

⁹ Temporary Mobility Kit

- 7 Rõhumõõdik
- 8 Tihendusvedeliku pudel
- 9 Lüliti

Ühendamine

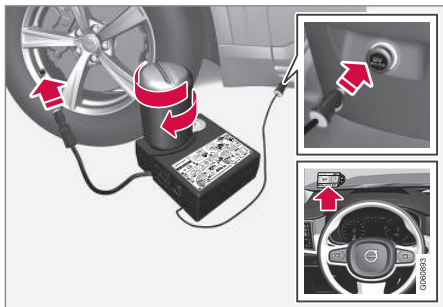

i TÄHELEPANU

Ära lõhu pudeli tihendit enne kasutamist. Tihend puruneb automaatselt, kui pudel kokake kruvitakse.

! HOIATUS

Rehvitihendusüsteemi kasutamisel pidage meeles järgmist.

- Tihendusaine pudel sisaldab 1) naturaalselt kummilateksit ja 2) etaandiooli. Need ained on allaneelamisel kahjulikud.
- Pudelis olev aine võib põhjustada allergilist nahareaktsiooni või kahjustada hingamisteid, nahka, kesknärvisüsteemi ja silmi.

Ettevaatusabinõud

- Hoida laste käeulatuses eemal.
- Allaneelamisel tervisele kahjulik.
- Vältige aine pikaajalist või korduvat satumist nahale. Kui tihendusvedelik satub riiete, eemaldage need.
- Pärast kasutamist peske käed korralikult puhtaks.

Esmaabi

- Nahk Peske vastavat kohta seebi ja veega. Kaebuste korral pidage nõu arstiga.
- Silmad Peske rohke veega vähemalt 15 minutit ning tõstke aeg-ajalt ülemisi ja alumisi silmalauge. Kaebuste korral pidage nõu arstiga.

- Sissehingamine Minge värske õhu kätte. Ärrituse püsimisel pidage nõu arstiga.
- Allaneelamine ÄRGE kutsuge esile oksendamist, v.a arsti korraldusel. Pidage nõu arstiga.
- Utiliseerimine Viige kõnealune materjal ja selle anum ohtlike või spetsiaalsete jäätmete kogumispunkti.

! HOIATUS

Ärge eemaldage pudelit ega õhuvoolikut torkeaugu parandamise komplekti kasutamise ajal.

1. Ettevalmistus

Pange üles ohukolmnurk ja aktiveerige ohutuled, kui parandate rehvi liikluskeskkonnas.

Kui augu tekitab nael vms, jätke see rehvi sisse. See aitab auku tihendada.

2. Eemaldage kompressori küljelt maksimaalse lubatud sõidukiiruse kleebis. Kinnitage see kiiruspiirangu meeldetuletamiseks tuuleklaasile nähtavasse kohta. Pärast rehvi remondikomplekti kasutamist ärge sõitke kiiremini kui 80 km/h (50 miili/h).



- ◀ 3. Kontrollige, kas lüliti on asendis **0** (Väljas) ning tehke kindlaks elekrikaabli ja õhuvooliku asukoht.
4. Keerake kompressori oranž kate lahti ning eemaldage tihendusvedeliku pudeli kork.
5. Keerake pudel pudelihoidja põhja kinni. Hermeetiku lekke vältimiseks on nii pudel kui pudelihoidik varustatud lukustiga. Kui pudel on hoidikusse keeratud, ei ole võimalik seda sealt enam välja keerata. Pudel tuleb eemaldada töökojas¹⁰.
- ⚠ HOIATUS**
- Ärge keerake pudelit lahti, see on varustatud lekke vältimiseks vastassuunalise riiviga.
6. Keerake rehvi ventiilikübar lahti ja keerake õhuvooliku ventiilühendus rehvi õhuventiili keermesse. Veelduge, et õhuvooliku rõhureduktor on täielikult sisse keeratud.

7. Alustage torkeaugu parandamist

Ühendage elekrikaabel lähimasse 12 V pistikusse ja käivitage auto.

ⓘ TÄHELEPANU

Veenduge, et kompressori kasutamise ajal ei oleks ükski teine 12 V pistikupesa kasutuses.

⚠ HOIATUS

Ärge jätke lapsi autosse järelevalveta, kui mootor töötab.

⚠ HOIATUS

Auto heitgaaside sissehingamine võib olla eluohtlik. Ärge jätke mootorit tööle kinnises ega puuduliku ventilatsiooniga ruumis.

8. Käivitage kompressor, viies lüliti asendisse **I** (Sees).

Kui kompressor käivitub, võib rõhk tõusta kuni 6 baarini (88 psi), kuid rõhk langeb pärast umbes 30 sekundit möödumist .

⚠ HOIATUS

Rehvi kompressoriga pumpamise ajal ära seisa rehvi kõrval. Pragude või ebaühtlase pinna tekkimisel tuleb kompressor viivitamatult välja lülitada. Sõitu ei tohi jätkata. Helistage maanteeabi teenuse telefoninumbril, et tellida vedu rehvikeskuse. Volvo soovib kasutada volitatud rehvikeskust.

9. Pumpa rehvi õhku 7 minutit.

ⓘ TÄHTIS TEAVE

Ülekuumenemise vältimiseks ei tohi kompressorit korraga kasutada pikema aja vältel kui 10 minutit.

¹⁰ Soovitav on kasutada volitatud Volvo teenindust.

10. Rõhu kontrollimiseks rõhumõõdikult lülitage kompressor välja. Minimaalne surve on 1,8 baari (22 psi) ja maksimaalne surve on 3,5 baari. (51 psi). Juhul kui rehvirõhk on liiga kõrge, laske õhku rõhuredukti abil välja.

HOIATUS

Kui rõhk on madalam kui 1,8 baari (22 psi-d), siis on rehvis liiga suur auk. Sõitu ei tohi jätkata. Helistage maanteeabi teenuse telefoninumbri, et tellida vedu rehvikeskusse. Volvo soovib kasutada volitatud rehvikeskust.

11. Lülitage kompressor välja ja eemaldage elektriakabel.
12. Keerake õhuvoolik rehvi ventiili küljest lahti ning keerake tolmutkork ventiili otsa tagasi.

TÄHELEPANU

- Täispumbatud rehvi ventiilile paigaldage alati tolmutkate, et kruus, pori vms ventiili ei kahjustaks.
- Kasutage alati plastmaterjalist tolmutkatteid. Metallist tolmutkatted võivad roostetada ja neid võib olla raske lahti keerata.

13. Hermeetiku lekkimise vältimiseks asetage kaitsekork õhuvooliku otsa. Asetage varustus pakiruumi.
14. Sõitke kohe (või nii ruttu kui võimalik) vähemalt 3 km (2 miili) maksimaalselt 80 km/h (50 mi/h) kiirusega, et hermeetik rehvi tihendaks, seejärel viige läbi järelkontroll.

HOIATUS

Rehvi esimeste pööremiste ajal väljub torkeavast tihendusvedelikku. Veenduge, et keegi ei seisaks auto lähedal ja et tihendusvedelik ei pritsiks nende peale, kui auto sõitma hakkab. Vahemaa peaks olema vähemalt 2 meetrit (7 jalga).

15. Järelkontroll

Ühendage õhuvoolik rehvi ventiiliga ja keerake ventiili ühendus rehvi ventiili keerme lõpuni. Kompressor peab olema välja lülitatud.

16. Loe rõhumõõdikult rehvirõhk.

- Juhul kui see on alla 1,3 baari (19 psi), on rehvi ebapiisavalt tihendatud. Sõitu ei tohi jätkata. Kutsuge maanteeabi.
- Juhul kui rehvirõhk on suurem kui 1,3 baari (19 psi), tuleb rehvi pumbata rõhk, mis vastab juhipoolel uksepostil olevale rehvirõhkude tabelile (1 baar = 100 kPa = 14,5 psi). Juhul kui rehvirõhk on liiga kõrge, laske õhku rõhuredukti abil välja.

HOIATUS

Kontrollige regulaarselt rehvirõhku.

Volvo soovib sõita lähima Volvo teeninduseni ja lasta vigastatud rehvi remontida või välja vahetada. Teavita teenindust sellest, et rehvis on tihendusvedelik.

Tihendusvedeliku pudel ja voolik tuleb pärast kasutamist välja vahetada. Volvo soovib pudeli välja vahetada Volvo volitatud teeninduses.

HOIATUS

Tihendusainega täidetud rehvidele lubatud suurim läbisõit on 200 km (120 miili).



i TÄHELEPANU

Kompressor on elektriseade. Jäätmete käitlemisel järgige kohalikke eeskirju.

Sellega seotud teave

- Soovitatav rehvirõhk (lk. 575)
- Ajutine rehviparanduskomplekt (lk. 588)
- Täitke rehvi rehvide paranduskomplektist pärineva kompressoriga (lk. 592)

Täitke rehvi rehvide paranduskomplektist pärineva kompressoriga

Auto originaalrehvi saab täita rehvide kiirparanduskomplekti kompressoriga.

1. Kompressor peab olema välja lülitatud. Veenduge, et lüliti oleks asendis **O** (Väljas) ning võtke elektrikaabel ja õhuvoolik nende panipaigast välja.
2. Keerake rehvi ventiilikübar lahti ja keerake õhuvooliku ventiiliühendus rehvi õhuventiili keermesse.

Veelduge, et õhuvooliku rõhureduktor on täielikult sisse keeratud.
3. Ühendage elektrikaabel lähimasse 12 V pistikusse ning käivitage auto.

⚠ HOIATUS

Auto heitgaaside sissehingamine võib olla eluohtlik. Ärge jätke mootorit tööle kinnises ega puuduliku ventilatsiooniga ruumis.

⚠ HOIATUS

Ärge jätke lapsi autosse järelevalveta, kui mootor töötab.

4. Käivitage kompressor, viies lüliti asendisse **I** (Sees).

! TÄHTIS TEAVE

Ülekuumenemisoht. Kompressor ei tohi töötada kauem kui 10 minutit.

5. Täitke rehvi juhipoolsel ukseposti sildil märgitud rõhu väärtuseni. Juhul kui rehvirõhk on liiga kõrge, laske õhku rõhureduktori abil välja.
6. Lülitage kompressor välja. Ühendage õhuvoolik ja elektrikaabel lahti.
7. Paigaldage tolmutork rehvi ventiilile.

i TÄHELEPANU

- Täispumbatud rehvi ventiilile paigaldage alati tolmutork, et kruus, pori vms ventiili ei kahjustaks.
- Kasutage alati plastmaterjalist tolmutorkteid. Metallist tolmutorkteid võivad roostetada ja neid võib olla raske lahti keerata.

i TÄHELEPANU

Kompressor on elektriseade. Jäätmete käitlemisel järgige kohalikke eeskirju.

Sellega seotud teave

- Soovitatav rehvirõhk (lk. 575)
- Torkeaugu parandamiskomplekti kasutamine (lk. 588)
- Ajutine rehviparanduskomplekt (lk. 588)

LAADIMINE, PAGASIRUUM JA SALONG

Salongi interjäär

Salongi interjööri ja panipaikade ülevaade.

Esiiste

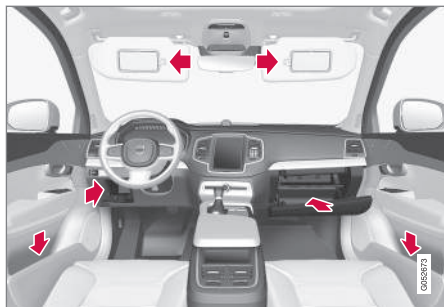

Uksepaneelis, rooliratta all, kindalaekas ja päikesesirmis paiknevad panipaigad.

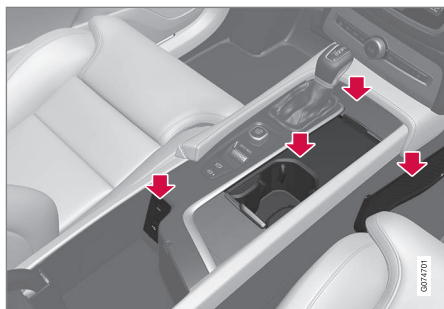

Topsihoidikuga hoiukoht, juhtmeta telefonilaadija*, võrktasku*, pistikupesaga, samuti USB-pesa tunnelkonsoolis.

Teine istmerida

Kuue* Istmega autodes

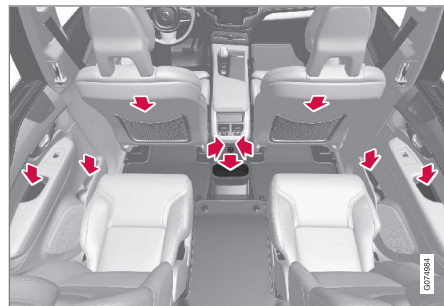

Uksepaneeli panipaik, tunnelkonsooli põhjas olev topsihoidik, esiistme seljatoel olev hoiutasku* ja USB-pesad tunnelkonsoolis.

Seltsme* Istmega autodes

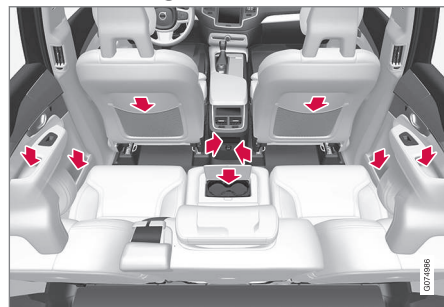

Uksepaneeli panipaik, keskmise istme seljatoel olev topsihoidik*, esiistme seljatoel olev hoiutasku* ja USB-pesad tunnelkonsoolis.

Kolmas istmerida*



Külgpaneelis olev panipaik ja topsihoidik ning hoiukoht istmete vahel.

! HOIATUS

Hoia lahtised esemed, näiteks mobiiltelefonid, kaamerad, kaugjuhtimispuldid vastavas panipaigas, näiteks kindalaekas vm. Vastasel korral võivad need äkilise pidurduse või kokkupõrke ajal autos olevaid inimesi vigastada.

! TÄHTIS TEAVE

Ärge unustage, et näiteks kõrgläikega pindu võib kogemata hõlpsalt metallsete metega kriimustada. Ärge pange õrnale pinnale võtmeid, telefone ega muid esemeid.

Sellega seotud teave

- Pistikupesaga (lk. 598)
- Kindalaeka kasutamine (lk. 600)
- Päikesesirmid (lk. 601)
- Tunnelkonsool (lk. 597)
- Juhtmeta telefonilaadija* (lk. 543)
- Seadme ühendamise USB-pesa kaudu (lk. 526)

Tunnelkonsool

Esiistmete vahel paikneb konsool.

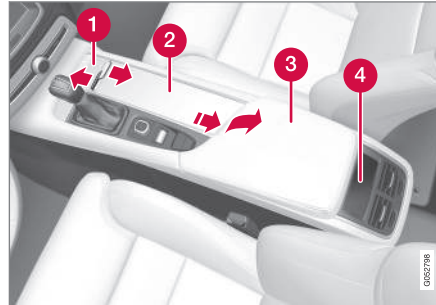

- 1 Panipaik luugi* ja 12 V pistikupesaga¹. Luugi avamiseks/sulgemiseks tuleb suruda käepidemele.
- 2 Panipaik topsihoidiku ja juhtmeta telefonilaadijaga*.
- 3 Panipaik ja USB-pesa käetoe all.
- 4 Tagaistme kliimafunktsioonide* või panipaiga kliimajuhtnupud. All asuvad ka USB-pesad.

⚠ HOIATUS

Hoia lahtised esemed, näiteks mobiiltelefonid, kaamerad, kaugjuhtimispuhid vastavas panipaigas, näiteks kindalaekas vm. Vastasel korral võivad need äkilise pidurduse või kokkupõrke ajal autos olevaid inimesi vigastada.

! TÄHTIS TEAVE

Ärge unustage, et näiteks kõrgläikega pindu võib kogemata hõlpsalt metallesemetega kriimustada. Ärge pange õrnale pinnale võtmeid, telefone ega muid esemeid.

i TÄHELEPANU

Üks alarmi anduritest* asub tunnelkonsooli topsihoidiku all. Ärge jätke topsihoidikusse münste, võtmeid ja muid metallesemeid, kuna need võivad käivitada alarmi.

i TÄHELEPANU

USB-pesasid saab nt kasutada mobiiltelefoni või tahvelarvuti laadimiseks. Auto helisüsteemi abil meediumi esitamiseks saab kasutada vaid eesmist USB-sisendpesa.

¹ Kui autol puudub juhtmeta telefonilaadija, siis asub 12V pistikupesaga keskmes panipaigas.

◀ Sellega seotud teave

- Salongi interjöö (lk. 596)
- Pistikupesa (lk. 598)
- Kliima juhtnupud (lk. 221)

Pistikupesa

Tunnelkonsoolis on üks 12V pistikupesa ja pagasiruumis/pakiruumis üks 12V pistikupesa*.

Kui pistikupesaga tekib probleem, võtke ühendust teenindusega – soovitame volitatud Volvo teenindust.

12 V pistikupesa

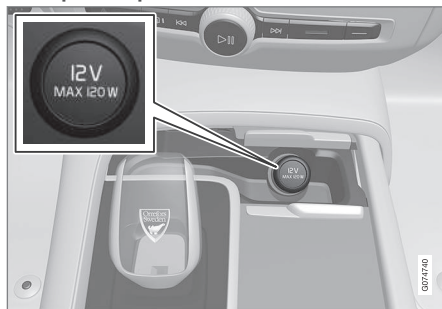

Tunnelkonsooli eesmine pistikupesa autodele, millel on juhtmeta telefonilaadija*.



Tunnelkonsooli eesmine pistikupesa autodele, millel puudub juhtmeta telefonilaadija*.

12-voldiseid pistikupesaid on võimalik kasutada sellisel toitel töötavate tarvikute jaoks, nt pleierid, jahutuskestid ja mobiiltelefonid.



Pakiruumis olev 12 V elektripistikupesa*.

Sellega seotud teave

- Salongi interjöö (lk. 596)
- Elektripistikute kasutamine (lk. 599)

Elektripistikute kasutamine

12-voldiseid pistikupesid on võimalik kasutada sellisel toitel töötavate tarvikute jaoks, nt pleierid, jahutuskastid ja mobiiltelefonid. Selleks et pistikupesadest tuleks voolu, peab auto elektrisüsteem olema madalaimas asendis **I**. Pistikupesad on aktiivsed seni, kuini käivitusaku laetuse tase ei ole liiga madal.

Kui mootor on välja lülitatud ja auto lukustatud, siis pistikupesad ei tööta. Kui mootor on välja lülitatud ja auto ei ole lukustatud või on lukustatud, aga blokeeritud lukuasend on ajutiselt välja lülitatud, siis töötavad pistikupesad veel seitse minutit.

 TÄHELEPANU

Kui mootor on välja lülitatud ja kasutusel on elektripistikupesa, võib käivitusaku tühjeneda ning seetõttu võib funktsionaalsus olla piiratud.

Pistikupesadesse ühendatud lisatarvikuid saab kasutada isegi siis, kui auto elektrisüsteem on lahti ühendatud või kasutatakse eelsoojendust. Seetõttu eemaldage pistikud, kui neid ei kasutata, et vältida käivitusaku tühjenemist.

 HOIATUS

- Ärge kasutage suurte või raskete ühendusvahenditega tarvikuid – need võivad pistikupesa kahjustada.
- Ärge kasutage tarvikuid, mis võivad näiteks auto raadiovastuvõtjates või elektrisüsteemides häireid tekitada.
- Asetage tarvik sellisesse kohta, kus see auto järsu pidurdamise või kokkupõrke korral ei saaks juhti ega kaassõitjaid vigastada.
- Jälgige ühendatud tarvikuid – need võivad kuumust eraldada ning sõitjaid või salongi põletada.

12-voldiste pistikupesade kasutamine

1. Eemaldage lukustuskork (tunnelkonsool) või lükake pistikupesa ees olev kaas alla (pakiruum) ning ühendage tarviku pistik.
2. Eemaldage tarvik ja asetage lukustuskork tagasi (tunnelkonsool) või lükake kaas üles (pakiruum), kui pistikupesa ei kasutata või see on järelevalveta.

 TÄHTIS TEAVE

Maksimaalne pistikupesaväljund on 120 W (10 A) pistikupesa kohta.

« Sellega seotud teave

- Pistikupesa (lk. 598)
- Salongi interjäär (lk. 596)

Kindalaeka kasutamine

Kindalaegas asub juhi kõrvalistuja poolel. Kindalaekas saab hoida näiteks trükitud kasutusjuhendit ja kaarte. Seal on ka koht pastaka ja kaardihoidiku jaoks.

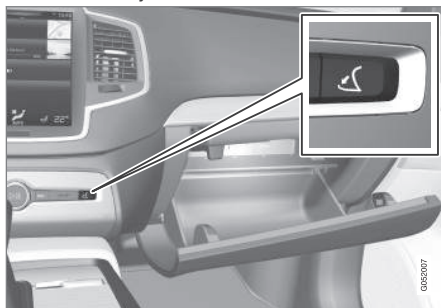

Kindalaegas avaneb, kui vajutate avamisnuppu keskkonsoolil.

Kindalaeka lukustamine ja avamine

Kindalaeka saab lukustada (nn privaatsuskaitse lukk) näiteks enne auto hooldusesse viimist, hotelli jätmist vms. Sellega koos lukustatakse ka tagaluuk.

Kindalaeka kasutamine külmutuslaekana*

Kindalaegast võib kasutada nt jookide või toidu jahutamiseks. Jahutusfunktsioon töötab siis, kui kliimaseadmesüsteem on aktiivne (kui auto on süüteasendis II või kui mootor töötab).

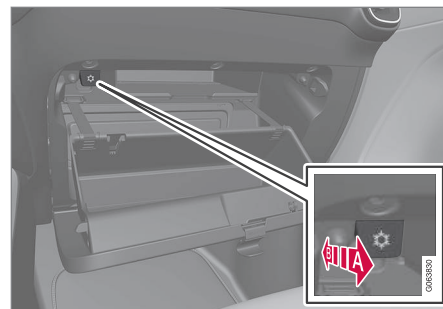

Joonis on illustreeriv – disain võib olla erinev.

A Jahutuse sisselülitamine.

B Jahutuse väljalülitamine.

- Jahutuse sisse- või väljalülitamiseks lükake juhtnupp lõppasendisse salongi/ kindalaeka suunas.

Sellega seotud teave

- Salongi interjäär (lk. 596)
- Privaatsusluk (lk. 292)

Päikesesirmid

Juhi- ja kaassõitjaistme ees laes on päikesesirmid, mida saab vajaduse korral alla klappida ja nurga alla sättida.

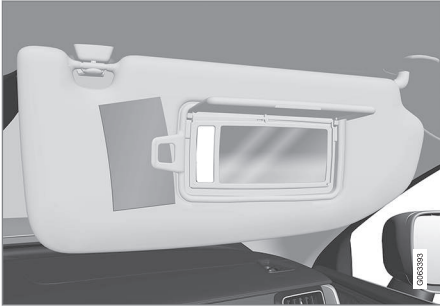

Joonis on illustreeriv – disain võib olla erinev.

Peegli valgustus* süttib katte ülemisse asendisse liigutamisel automaatselt.

Peegel on varustatud kaardi- või pilethoidikuga.

Sellega seotud teave

- Salongi interjäär (lk. 596)

Pakiruum

Autol on avar pakiruum, mis võimaldab suuri esemeid transportida.

Kaubaruumi saab suurendada teise ja kolmanda* istmerea allaklappimisega. Elektrilise juhtsüsteemiga* on võimalik auto tagaosa kauba lihtsamaks peale- ja mahalaadimiseks langetada. Pagasi paigaldamiseks on võimalik kasutada pagasiruumis olevaid aasasid ning kotihoidikuid, samuti on pagasit võimalik soovi korral pagasikattega* katta.

Auto puksiiraas ja rehviparanduskomplekt või varuratas* asuvad pagasiruumi põrandal all.

Sellega seotud teave

- Laadimissoovitused (lk. 601)
- Kotikonksud (lk. 603)
- Koormakinnitusasaasad (lk. 604)
- Pagasiruumikatte paigaldamine ja eemaldamine* (lk. 605)

Laadimissoovitused

Autosse pagasi paigutamisel on oluline üht-teist teada.

Lubatud koormus on auto töökaalust. Reisijate ja lisavarustuse summaarne mass vähendab lubatud koormust vastava väärtuse võrra.

⚠ HOIATUS

Auto sõiduomadused muutuvad olenevalt koorma kaalust ja asendist.

Pagasiruumi laadimine

Laadimisjuhised

- Paigutada koorem kindlalt vastu tagaistme seljatuge.
- Rasked esemed tuleb paigutada võimalikult madalale. Vätige raskete esemete panemist allalastud seljatugedele.
- Kata teravad servad millegi pehmega, et vooderdust mitte vigastada.
- Kinnitage kõik esemed rihmade või võrguga koormakinnitusasaasade külge.

⚠ HOIATUS

20 kg (44 naela) kaaluv lahtine ese võib laupkokkupõrke korral kiirusega 50 km/h (30 mi/h) anda löögi jõuga, mille tekitaks 1000 kg (2200 naela) raskune ese.





⚠ HOIATUS

Jätke veose ja külgakende vahele 10 cm (4 tolli) ruumi, kui autole laaditav veos ulatub üle külgakende ülaserava. Muidu võite kahjustada laevoodris asuva turvakardina ettenähtud kaitsefunktsiooni.

⚠ HOIATUS

Kinnita koorem alati kindlalt. Vastasel korral võib koorem äkilise pidurdamise ajal nihkuda ja sõitjaid tõsiselt vigastada.

Kata teravad servad ja nurgad pehme materjaliga kinni.

Lülita mootor välja ja rakenda seisupidur pikkade esemete peale/maha laadimise ajaks. Vastasel korral võib auto liikuma hakata, kui koorem peaks kogemata käigu- kangi puudutama.

Pagasiruumi suurendamine

Pakiruumi suurendamiseks ja pakkimise hõlbustamiseks saab tagaistmete seljatoed alla langetada. Pange tähele, et esemed ei tohi takistada esiistmete WHIPS-süsteemi toimimist, kui mõne tagaistme seljatugi on alla pööratud.

Auto tagaosa tasemekontroll*

Auto pagasiruumi kõrguse muutmiseks või haagise ühendamise/eemaldamise lihtsustamiseks võib auto tagaosa langetada/tõsta*.

Tasemekontrolliks kasutage pagasiruumi paremal küljepaneelil olevat juhtnuppu.



Juhtnupud auto tagaosa tõstmiseks/langetamiseks

Juhtseadisel on kaks nuppu: ühega langetatakse ja teisega tõstetakse auto tagaosa. Nii tõstmisel kui langetamisel tuleb nuppu hoida, kuni tagaosa on jõudnud soovitud kõrgusele.

Auto tagaosa pole võimalik normaaltasemest kõrgemale tõsta.

Sõitmise ajal naaseb tagaosa normaalkõrgusele.

ⓘ TÄHELEPANU

Auto tagaosa kõrgust ei saa reguleerida, kui üks või mitu ust või kapotikaas on avatud. Tagaluugi kohta see ei kehti.

⚠ HOIATUS

Veenduge, et auto allalaskmisel ei oleks auto all ühtki isikut, looma ega eset. See võib olla eluohtlik ning kahjustada autot või esemeid.

Sellega seotud teave

- Koormakinnitusasasid (lk. 604)
- Teise istmerea seljatugede allalaskmine (lk. 199)
- Katusekoorem ja koorma paigutamine pakiraamile (lk. 603)
- Tasemekontroll* ja tõukeleevendi (lk. 464)
- Massid (lk. 683)

Katusekoorem ja koorma paigutamine pakiraamile

Pagasi paigutamiseks auto katusele on soovitatav kasutada Volvo soovitatud pakiraami. Sellega välistatakse sõiduki kahjustamise oht ja tagatakse parim võimalik ohutus teekonna vältel. Volvo pakiraami saab osta Volvo volitatud edasimüüjalt.

Järgige hoolikalt koormakanduriga kaasasolevaid paigaldusjuhiseid.

- Jaota koorem koormakanduritele ühtlaselt. Asetage raskemad esemed allapoole.
- Kontrollige regulaarselt, kas koormakandurid ja koorem on õigesti kinnitatud. Seo koorem kinnitusnööridega korralikult kinni.
- Kui koorem on pikem kui eesolev auto (nt kanuu või süst), pange puksiiraas selle esiotsa pesa ja kasutage seda köie kinnitamiseks.
- Tuule ette jääva eseme suurus ja seega ka kütusekulu kasvavad koorma suuruse kasvuga.
- Sõitke ettevaatlikult. Vätige järsku kiirendust, järsk pidurdusi ja järsk kurve.

⚠ HOIATUS

Auto raskuse ja sõiduomadused muutuvad koorma paigaldamisel katusele.

Järgige masside ja maksimaalse lubatud koormaga seotud juhiseid.

Sellega seotud teave

- Laadimissoovitused (lk. 601)
- Massid (lk. 683)

Kotikonksud

Kotikonksud hoiavad kandekotte paigal ning väldivad auto keeramisel nende ümberminemist ja sisu laialiminekut pakiruumis.

Külgedel

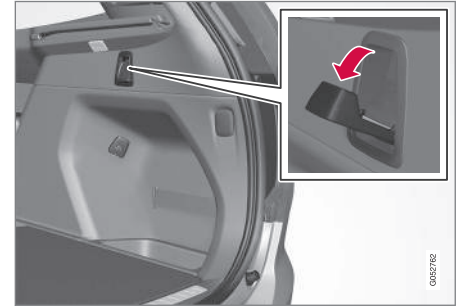

Külgpaneelidel on kaks pikendatavat kotikonksu (üks pagasiruumi kummalgi küljel).

⚠ TÄHTIS TEAVE

Kotinagidesse võib riputada kuni 5 kg 11 naela kaaluvaid kotte.

◀ Põrandaluugi all*2

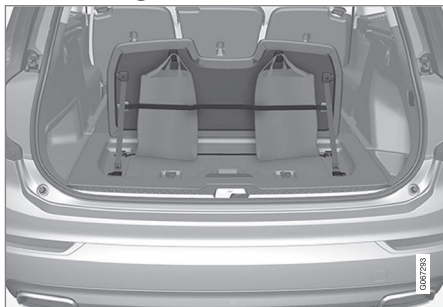

Katte küljes on kaks kotikonksu ja elastriba³, mis on pagasiruumi põrandaluugi osa. Riba võib paigaldada nelja eri asukohta.

Kotikonksude kasutamiseks tõstke kate üles. Kinnitage kotid olemasoleva elastriba abil soovitud kohta. Kui kottidel on käepide ja pikkus on piisav, riputage konksude külge.

Sellega seotud teave

- Laadimissoovitused (lk. 601)
- Kindalaeka kasutamine (lk. 600)
- Kaitsevõrgu paigaldamine ja eemaldamine* (lk. 609)
- Pagasiruumikatte paigaldamine ja eemaldamine* (lk. 605)

² Kehtib viie istmega autodele.

³ Volvo edasimüüjalt saab tellida täiendavaid elastribasid.

- Kaitsevõrede paigaldamine ja eemaldamine* (lk. 608)

Koormakinnitusasaad

Kasutage koormakinnitusasaad, et kinnitada nõore pakiruumis olevate esemete fikseerimiseks.

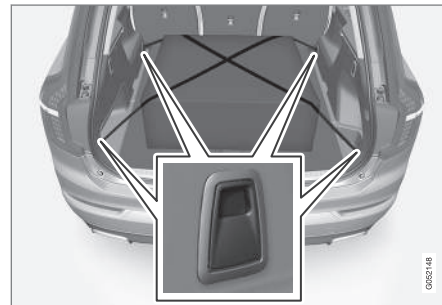

⚠ HOIATUS

Väljaulatuvad kõvad, teravad ja/või rasked esemed võivad tugeval pidurdamisel vigastusi tekitada.

Kinnitage suured ja rasked esemed alati turvavööga või pagasikinnitusrihmadega.

Sellega seotud teave

- Laadimissoovitused (lk. 601)
- Massid (lk. 683)

Pagasiruumikatte paigaldamine ja eemaldamine*

Kui pagasiruumikate on väljasirutatud asendis, siis aitab see pagasiruumi varjata.

Pagasiruumi kate paigaldamisel

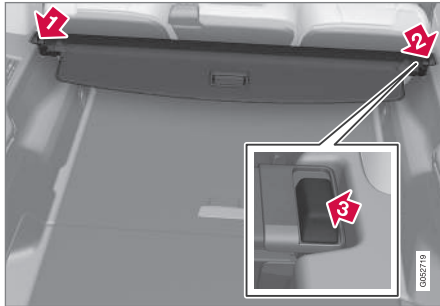

- 1 Paigaldage pagasiruumikatte üks otsak pagasiruumi külgpaneeli avasse.
- 2 Seejärel sisestage teine otsak vastaspoole külgpaneeli avasse.
- 3 Vajutage mõlemad otsakud korda mööda alla.
 - > Kui kuulete klõpsatust ja mõlema otsaku punane märgis on kadunud, siis paigaldamine õnnestus. Veenduge, et kate on korralikult kinni.

Pagasiruumikatte eemaldamine

Sissetõmmatud asend:

1. Vajutage sissetõmmatud pagasiruumikatte otsaku nuppu ja tõstke kate välja. Seitsme istmega auto puhul vabastage kolmanda istmerea turvavööde lukustusakid külgpaneelide küljest.
2. Suunake katet ettevaatlikult üles/välja.
 - > Teine otsaks vabaneb automaatselt ja kate saab pagasiruumist välja tõsta.

Sellega seotud teave

- Pagasiruumikatte kasutamine* (lk. 605)
- Laadimissoovitused (lk. 601)

Pagasiruumikatte kasutamine*

Pagasiruumikattel on kaks väljasirutatud asendit: täieliku katmise asend ja laadimisasend, mis on osaliselt pikendatud asend ja võimaldab kaugemale pagasiruumi sirutada.

« Täieliku katmise asend Seitsme istmega auto korral

1.

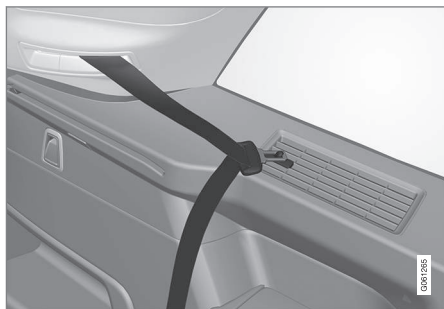

Riputage kolmanda istmerea turvavööde lukustussakid külgpaneelide vastavate konksude külge.

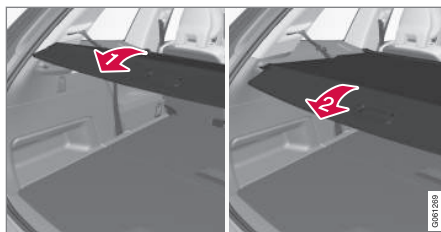

- 1) Haarake käepidemest ja tõmmake pagasiruumikate üle pagasiruumi külgpaneelide. Tõmmake lõppasendisse.
- 2) Kui pagasiruumikate on pikendatud asendis, suunake kate kinnitustihvtid külgpaneeli soontesse ja vabastage, samal ajal suunake ja vajutage käepidet veidi allapoole.
 - > Pagasiruumikate lukustatakse täieliku katmise asendisse.

Vii istmega auto korral

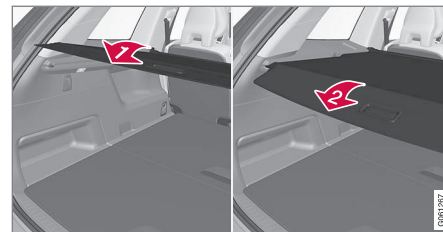

- 1) Haarake käepidemest ja tõmmake pagasiruumikate üle pagasiruumi külgpaneelide. Tõmmake lõppasendisse.
- 2) Kui pagasiruumikate on pikendatud asendis, suunake kate kinnitustihvtid külgpaneeli soontesse ja vabastage, samal ajal suunake ja vajutage käepidet veidi allapoole.
 - > Pagasiruumikate lukustatakse täieliku katmise asendisse.

! TÄHTIS TEAVE

Ärge asetage esemeid pagasikatte peale.

! HOIATUS

Seitsme istmega autos ärge paigaldage kunagi pagasikatet, kui sõitjaid on ka tagaistmel. Vastasel juhul esineb kokkupõrke korral tõsiste vigastuste oht.

Laadimisrežiim

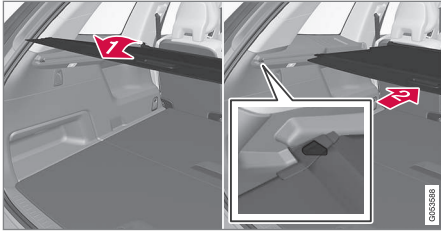

1 Sissetõmmatud asendis haarake käepidemest ja tõmmake katet välja nii, et see libiseb üle pagasiruumi külgpaneelide. Tõmmake kate lõpuni välja ja juhtige kinnitussotsad külgpaneelides olevatesse pesadesse (kui pagasiruumi kate on juba täielikult välja tõmmatud asendis – vt järgmist punkti).

2 Kui pagasiruumi kate on täielikult välja tõmmatud, haarake pidemest ja suunake tihvtid külgpaneelide soontesse ja vabastage.
 > Tõmmake katet sisse tagasi, kuni see peatub laadimisasendis.

Kui teil on asjad käes, tehke järgmist.

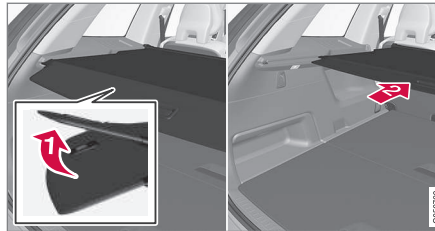

1 Täielikult väljatõmmatud asendis - lükake pagasikatte käepidet õrnalt ülespoole, näiteks küünarnuki abil.
 > 2 Kate tõmbub sisse, kuni peatub laadimisasendis.

Laadimisasendist täieliku katmise asendisse naasmine:

1. Haarake käepidemest ja tõmmake pagasiruumi kate lõppasendisse.
2. Vabastage veidi ja juhtige käepidet kerge allavajutusega.
 > Pagasiruumikate lukustatakse täieliku katmise asendisse.

Sissetõmbamine

1. Täielikult väljatõmmatud asendis:

Tõstke käepide üles ja tõmmake kinnituste vabastamiseks tagasi, seejärel vabastage.

Laadimisasendist:

Haarake pagasiruumi kate käepidemest ja tõmmake see soontest välja täielikult väljatõmmatud asendisse. Tõstke käepide üles ja tõmmake kinnituste vabastamiseks tagasi, seejärel vabastage.

2. Laske kattel koos vabastatud tihvtidega täielikult sisse tõmbuda.

Sellega seotud teave

- Pagasiruumikatte paigaldamine ja eemaldamine* (lk. 605)

Kaitsevõrede paigaldamine ja eemaldamine*

Kaitsevõre takistab järsul pidurdamisel pagasiruumis oleva koorma või lemmikloomade paiskumist salongi.

Kaitsevõre on läbinud kokkupõrkekatsede õigusliku nõude ECE R17 järgi ja see vastab Volvo tugevusnõuetele.

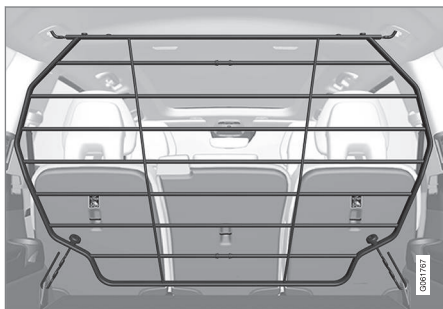

Ohutuse tagamiseks peab kaitsevõre olema alati paigaldatud ja korralikult kinnitatud.

⚠ HOIATUS

Kui auto liigub, ei tohi pagasiruumis kedagi olla. Nii väldite isikute vigastamist tugeval pidurdamisel või õnnetuse korral.

Kaitsevõre koosneb võrest ja kahest kinnitist. Kinnitused on varustatud korkidega ning kaitsevõre hoiustamiseks on kaks plastikust hülssi.

⚠ HOIATUS

Kaitsevõre tohib kasutada ainult siin kirjeldatud tagumises asendis. Esiistmete taga paiknevad laekinnitused pole mõeldud kaitsevõre kinnitamiseks.

⚠ HOIATUS

Turvalisuse eesmärgil tuleb kolmas istmerida⁴ kaitsevõre kasutamisel langetada.

! TÄHTIS TEAVE

Kaitsevõret ja pagasikatet pole võimalik korraga paigaldada.

Paigaldamine

1. Langetage tagumine iste ja tõstke kaitsevõre läbi ühe tagumise ukse või tagaluugi välja; kaitsevõre kaarjas/kumer külj peab olema suunatud pagasiruumi poole, konksud peavad olema suunatud üles. Kinnitusi ja plastikhülssi praegu ei kasutata.

2.

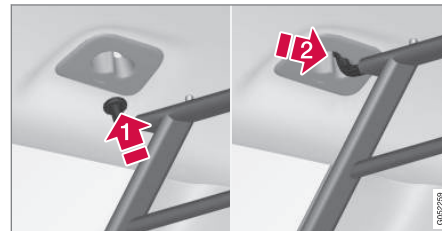

Suunake kaitsevõre konksud laekinnituse suuremasse avausse (1).

Haarake võrest konksu juures ja tõmmake/libistage see väiksemasse avausse (2).

> Konks kinnitub laekinnituse lõppasendis.

3. Korrake punkti 2 samme, et kinnitada ka teise külje konks.

⚠ HOIATUS

Veenduge, et kaitsevõre konksud on korralikult kinnitustesse paigutatud ja kaitsevõre ei saa iseenesest lahti tulla.

⁴ Kehtib seitsme istmega autode puhul.

4.

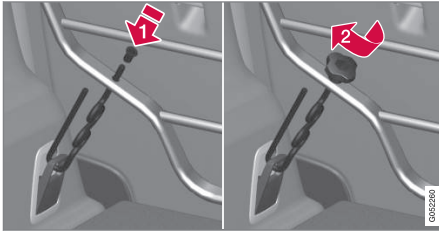

Haakige konks läbi pagasiruumi konk-suaasa, mis paikneb pagasiruumi põrandakatte all, ja suunake keermestatud osa läbi pagasiruumi kaitsevõre alumise kinnitusaavause (1).

Libistage plasthülss kinnituse keermestatud osale – hülsi äär peab jääma üles – ja suunake see lävi avause. Seejärel keerake paika kork, kuni selle alumine serv jääb kaitsevõrest ligikaudu 5 mm kaugusele (2).

5. Korrake 4. punkti samme ka teisel küljel.

6. Seadke kaitsevõre keskele ja pingutage korda mööda kahte kinnitust, kuni võre on korralikult kinnitatud.

Eemaldamine

Kaitsevõre eemaldamiseks sooritage eeltoodud etapid vastupidises järjekorras.

Pidage meeles, et kinnitused saab eemaldada enne hülsside eemaldamist kaitsevõre avauksest.

Sellega seotud teave

- Laadimissoovitused (lk. 601)
- Koormakinnitusasaasad (lk. 604)

Kaitsevõrgu paigaldamine ja eemaldamine*

Kaitsevõrk takistab järsul pidurdamisel koorma paiskumist salongi.

Kaitsevõrk kinnitatakse nelja kinnituspunkti.

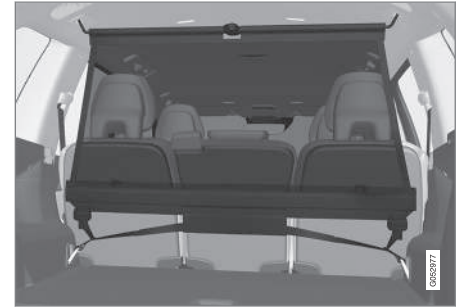

Ohutuse eesmärgil tuleb kaitsevõrk alati kinnitada, vt allpool olevat kirjeldust.

Võrk on valmistatud tugevast nailonist ning selle saab paigaldada autos kahte eri kohta.

- Taha paigaldamine – teise istmerea taha.
- Ette paigaldamine – eisiistmete taha.

HOIATUS

Pakiruumis asuv pagas tuleb hästi kinnitada ning kasutada ka õigesti paigaldatud kaitsevõrku.



« Kaitsevõrgu paigaldamine

⚠ HOIATUS

Veenduge kindlasti, et kaitsevõrgu ülemised kinnituspunktid oleks õigesti paigaldatud ja tõmbeklambrid õigesti kinnitatud.

Kahjustatud kaitsevõrke ei tohi kasutada.

i TÄHELEPANU

Eest paigaldatava turvavõrgu saab kõige lihtsamalt paigaldada tagaukse kaudu.

1. Voltige kaitsevõrk lahti ja veenduge, et ülemine varras on pikendatud asendisse lukustatud.
2. Kinnitage võrgu kinnituskatte üks ots eesmisest või tagumisse katusekinnitusesse, nii et kinnituspunkti lukustus on teie pool.
3. Kinnitage võrgu teine kinnitusaas vastaskülje katusekronsteini külge.

Teleskoopvedruga kinnitusaasad muudavad paigaldamise lihtsamaks.

Vajutage kõigi katusekinnituste võrgukinnitusaasad eesmisest lõppasendisse.

4.

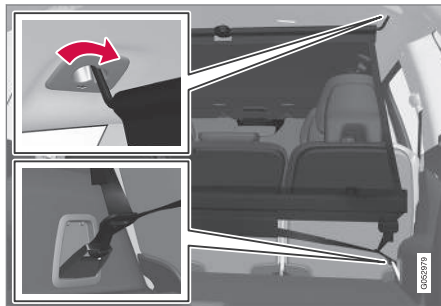

Taha paigaldamine.

Taha paigaldamiseks tehke järgmist.

Kui võrk on tagumisele katusekinnitusele paigaldatud, kinnitage kaitsevõrgu kinnituspunktid pakiruumi eesmisest koormakinnitusaasadesse.

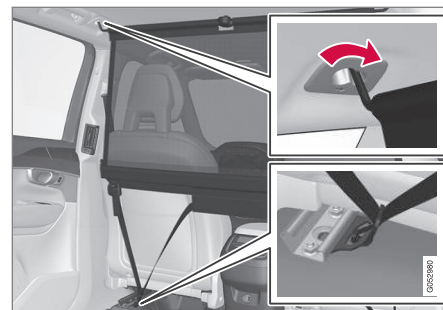

Ette paigaldamine.

Ette paigaldamiseks tehke järgmist.

Kui võrk on eesmistest katusekinnitustes, kinnita kaitsevõrgu kinnituspunktid istme liigsiinide välimistesse aasadesse – lihtsam on, kui seljatoed on püsti ja istmed veidi ettepoole viidud.

Jälgige, et te ei vajutaks istme ja seljatoe tagasiviimisel tugevalt vastu võrku – reguleerige istet või seljatuge ainult nii palju, et see puutub kergelt vastu võrku.

⚠ TÄHTIS TEAVE

Kui iste või seljatugi lükatakse tugevalt taha kaitsevõrku, võib see võrku ja katusekinnitusi vigastada.

5. Pingutage kaitsevõrku kinnitusnööri abil.

Kaitsevõrgu eemaldamine

Kaitsevõrku saab lihtsalt eemaldada ja kokku voltida.

1. Vähendage kaitsevõrgu pingsust, milleks vajutage kinnitusnööri luku nuppu ja tõmmake nõõri mõlemalt poolt veidi välja.
2. Vajutage haagid sisse ja eemaldage kinnitusnööri konksud.
3. Tehke ülemised kinnitused lahti ja vabastage kaitsevõrk katusekinnituste küljest.
4. Vajutage varda punast nuppu, et saaksite kaitsevõrgu kokku voltida ja rullida. Hoidke võrku ümbrises.

Sellega seotud teave

- Laadimissoovitused (lk. 601)
- Koormakinnitusasasad (lk. 604)

Esmaabikomplekt*

Esmaabikarbis sisalduvad esmaabi andmiseks vajalikud vahendid.

Hoidke esmaabikarpi kummipaela taga, kui autos on see olemas.

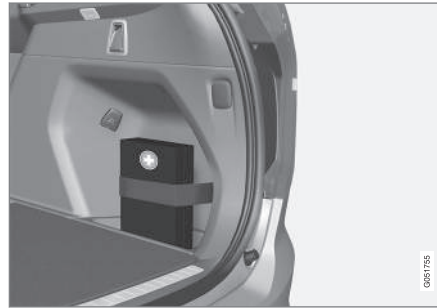

Sellega seotud teave

- Pakiruum (lk. 601)

Ohukolmnurk

Kui auto liiklusvoos seisab, kasutage teiste liiklejate hoiatamiseks ohukolmnurka.

Lülitage samuti sisse auto ohutuled.

Panipaigad

Ohukolmnurk asub tagaluugi siseküljel olevas panipaigas.

Ohukolmnurga ülespanek

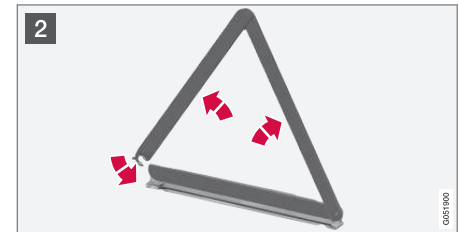
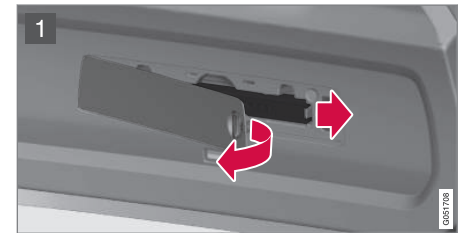

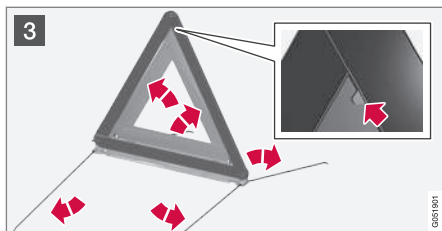

- 1 Avage luuk, pöörates selleks nuppu veerand pööret ja seejärel tõmmake luuki selle ülemisest ja alumisest servast.

Lükake ohukolmnurka paigal hoidvat kinnitust paremale ja võtke ohukolmnurk välja.

- 2 Võtke ohukolmnurk selle ümbrisest välja, voltige lahti ja ühendage selle otsad.
- 3 Klappige lahti ohukolmnurga tugijalad.

Järgige ohukolmnurga kasutamise eeskirju. Paiguta ohukolmnurk sobivasse kohta, arvestades liiklusolukorda.

Veenduge, et ohukolmnurk ja selle ümbris on kindlalt oma kohal ja kinnitus on täielikult suletud.

Sellega seotud teave

- Pakiruum (lk. 601)
- Ohutuled (lk. 165)

HOOLDUS JA TEENINDUS

Volvo teenindusprogramm

Auto suurima võimaliku ohutuse ja töökindluse säilitamiseks järgige Volvo teenindusprogrammi, mis on toodud Teenindus- ja garantiiraamatus.

Teeninduse ja hoolduse jaoks soovib Volvo pöörduda volitatud Volvo teenindusse. Volvo teenindustes töötav personal ning erivahendid ja erialakirjandus, mis võivad tagada teeninduse kõrgeima kvaliteedi.

TÄHTIS TEAVE

Volvo garantii kehtivuse säilitamiseks lugege teenindus- ja garantiiraamatut ja järgige seda.

Sellega seotud teave

- Auto olek (lk. 616)
- Broneerige teenindus ja remont (lk. 616)
- Seadmete ühendamine auto diagnostikakapslas (lk. 40)
- Kliimaseadme hooldamine (lk. 622)
- Pidurisüsteemi hooldus (lk. 441)
- Mootoriruumi ülevaade (lk. 624)

Andmeedastus auto ja teeninduse vahel Wi-Fi kaudu

Volvo teenindusel on spetsiaalne Wi-Fi-võrk andmete edastamiseks auto ja teeninduse vahel. Teeninduse külastamine on lihtsam ja tõhusam, kui diagnostikateabe ja -tarkvara edastamine toimub teeninduse võrgu kaudu. Teeninduses võib tehnik soovida ühendada teie auto teeninduse Wi-Fi-võrku, et tuvastada vigu ja laadida alla tarkvara. Selleks loob auto ühenduse vaid teeninduse võrguga. Autot pole võimalik ühendada muu Wi-Fi-võrguga (nt kodus) samamoodi nagu teeninduse võrguga.

Ühendus kaugjuhtimispuldiga

Ühendusega tegeleb tavaliselt teeninduse tehnik, kes kasutab kaugjuhtimispuldi nuppe. Seetõttu on oluline, et võtaksite nuppudega võtme teenindusse minnes kaasa. Auto ühendamiseks teeninduse võrguga Wi-Fi kaudu vajutage kolm korda kaugjuhtimispuldi lukustusnuppu.

Kui auto on ühendatud Wi-Fi-võrku, kuvatakse keskekraanil tähis .

HOIATUS

Kui auto on ühendatud teeninduse võrkude ja süsteemidega, ei tohi sellega sõita.

Sellega seotud teave

- Süsteemiuuenduste haldamine allalaadimiskeskuse kaudu (lk. 615)
- Broneerige teenindus ja remont (lk. 616)

Allalaadimiskeskus

Paljusid auto süsteeme saab uuendada võrguühendusega auto keskekraanilt¹.



Kauguüenduse teenus rakendus käivitatakse keskekraani rakenduste vaatest ning see võimaldab järgnevat.

- Süsteemi tarkvara uuenduste otsimine ja paigaldamine.
- Sensus Navigation* kaardiandmete uuendamine
- Rakenduste allalaadimine, uuendamine või eemaldamine.

Sellega seotud teave

- Süsteemiuuenduste haldamine allalaadimiskeskuse kaudu (lk. 615)
- Rakenduste allalaadimine (lk. 511)
- Rakenduste uuendamine (lk. 512)
- Rakenduste kustutamine (lk. 512)
- Interneti-ühendusega auto* (lk. 549)
- Keskekraani kuvade vahel liikumine (lk. 118)

Süsteemiuuenduste haldamine allalaadimiskeskuse kaudu

Interneti-ühendusega auto ning teabe- ja meelelahutussüsteemi funktsioone saab uuendada allalaadimiskeskuses. Uuendusi saab teha üksikshaaval või korraga.

Uuenduse otsimine

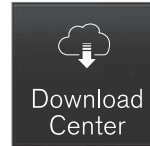

Kui uuendus on saadaval, kuvatakse keskekraani olekuribal teade **Saadaval on uued tarkvaravärskendused. Vt Kauguüenduse teenust.**

Selleks et süsteemi uuendamine oleks võimalik, peab auto olema ühendatud Internetiga².

- Valige keskekraani rakenduste vaatealt **Kauguüenduse teenus.**
 - > Kui teabe- ja meelelahutussüsteemi viimase käivituse järel pole uuendusi otsitud, siis seda tehakse. Tarkvara installimisel otsingut ei toimu.
- Number nupul **Süsteemi uuendused** näitab, mitu uuendust on saadaval. Ühe vajutuse järel kuvatakse installimisvõimalusega autouuenduste loend.

i TÄHELEPANU

Andmete allalaadimine võib mõjutada teisi andmeid edastavaid teenuseid, nt Interneti-raadiot. Kui mõju teistele teenustele on teie jaoks häiriv, võite allalaadimise katkestada. Selle asemel võite ka muud teenused välja lülitada või katkestada.

i TÄHELEPANU

Uuendus võib katkeda, kui süüde välja lülitatakse ja autost lahkutakse.

Uuendust ei pea enne autost lahkumist lõpetama, sest uuendamine jätkub järgmisel korral, kui autot kasutatakse.

Kogu süsteemitarkvara uuendamine

- Vajutage loendi allosas nuppu **Paigalda kõik.**

Kui te ei soovi loendi kuvamist, võite valida suvandi **Paigalda kõik** jaoisest **Süsteemi uuendused.**

Süsteemi tarkvaraprogrammide eraldi uuendamine

- Vajutage soovitud tarkvara juures nuppu **Paigalda.**

¹ Interneti kasutamisel edastatakse andmeid (andmeliiklus), mille eest võidakse küsida lisatasu.

² Interneti kasutamisel edastatakse andmeid (andmeliiklus), mille eest võidakse küsida lisatasu.

« Tarkvara allalaadimise tühistamine

- Vajutage tegevusindikaatoril tähist X, mis ilmus allalaadimise käivitamisel valiku **Paigalda** asemele.

Pidage meeles, et allalaadimist saab tühistada, ent installietapi käivitamisel pole seda enam tühistada võimalik.

Taustal tarkvarauuenduse otsingu inaktiveerimine

Automaatne tarkvarauuenduste otsing aktiveeritakse tehases, aga seda funktsiooni saab välja lülitada.

1. Vajutage keskekraani ülavaates **Seaded**.
2. Vajutage **Süsteem** → **Kauguuenduse teenus**.
3. Tühistage valik **Luba uuenduste kontroll taustal**.

Sellega seotud teave

- Allalaadimiskeskus (lk. 615)
- Interneti-ühendusega auto* (lk. 549)
- Keskekraani kuvade vahel liikumine (lk. 118)

Auto olek

Auto üldoleku saab kuvada keskekraanil.

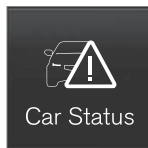

Auto olek rakendus käivitatakse keskekraani rakenduste loendist ning sellel on neli vahelehte:

- **Teated** – olekuteated
- **Olek** – mootori õlitaseme ja AdBlue taseme kontrollimine³
- **TPMS** – rehvirõhu kontrollimine
- **Hooldusajad** – kohtumisteave ja auto-teave⁴

Sellega seotud teave

- Juhiekraanilt salvestatud teatega tegelemine (lk. 110)
- Mootoriõlitaseme kontrollimine ja selle lisamine (lk. 626)
- Rehvirõhu seiresüsteem* (lk. 576)
- Broneerige teenindus ja remont (lk. 616)
- Auto teabe töökojale saatmine (lk. 617)
- Keskekraani kuvade vahel liikumine (lk. 118)
- Heitkoguste kontrollimine AdBlue®-ga (lk. 480)

Broneerige teenindus ja remont⁵

Selle teenuse abil saab otse autost saata teenindus- ja remondiaja broneerimistaotlust. Kui hooldusaeg on käes ja kui auto vajab remontimist, teavitatakse sellest juhiekraanil ning keskekraani ülaosas. Hoolduskuupäev määratakse selle alusel, kui palju aega on eelmisest hooldusest möödunud, kui palju on mootoril töötunde olnud või kui palju on viimastest hooldusest saadik läbitud.

Mida peab teadma enne teenuse kasutamist

- Looge Volvo ID ja registreerige see auto jaoks.⁴
- Broneerimisteabe saatmiseks ja saamiseks peab auto olema Internetti ühendatud⁶.

Broneeri teenus

Täitke broneeringu taotlus, kui teenindus on vajalik või kuvatakse teade, et auto vajab hooldust või remonti.

1. Avage keskekraani rakeduste vaates rakendus **Auto olek**.
2. Vajutage **Hooldusajad**.
3. Vajutage **Hooldusaja tellimissoov**.
4. Veenduge, et olete täitnud õige **Volvo ID**.

³ AdBlue Kehtib diiselmootoriga autodele.

⁴ Kehtib teatud mudelitel.

5. Veenduge, et olete täitnud vajaliku **Töökoja teave**.
6. Täitke töökoja jaoks väli **Teave töökojale**, kui soovite näiteks, et töökojas tehtaks mingi kindel toiming või kui teil on töökojale muud tähtsat teavet.
7. Vajutage **Saada hooldusaja soov**.
 - > Teile edastatakse töökoja aja soovitus paari päeva jooksul e-posti teel⁷.

Kui olete hoolduspäringu edastanud, siis hooldusteade kustub juhiakraanilt (teatud riikides).
8. Päringu tühistamiseks puudutage valikut **Tühista nõue**.

Autost saadetud broneerimistaotlus sisaldab teavet auto kohta, mis aitab töökojal tööd plaanida.

Edasimüüja saadab teile digitaalse broneerimisaja. Autos on saadaval ka müügiesinduse teave, et saaksite võtta ühendust oma töökojaga.

Võtke kokkulepitud aja soovitus vastu

Kui auto võttis vastu kokkulepitud aja soovituse, kuvatakse keskekraani ülaosas vastav teade.

1. Vajutage sõnumil.
2. Kui pakutav broneerimisaeg sobib, puudutage valikut **Luba**. Muidu puudutage valikut **Saada uus soov** või **Keeldu**.

Teatud riikides tuletab süsteem kokkulepitud aega selle lähenemisel meelde, samuti võib navigatsioonisüsteem⁸ teile aja saabudes esitada suunised töökotta.

TÄHELEPANU

Kui selle teenusega tekib probleeme – võtke ühendust kohaliku Volvo müügiesindusega.

Sellega seotud teave

- Auto olek (lk. 616)
- Auto teabe töökojale saatmine (lk. 617)
- Keskekraani kuvade vahel liikumine (lk. 118)
- Volvo ID (lk. 28)
- Interneti-ühendusega auto* (lk. 549)

Auto teabe töökojale saatmine⁹

Auto teavet saab saata igal ajal, nt kui broneerite töökojas autohoolduse aja ja tahate hoolduse korraldamiseks saata töökojale täpsmaid andmeid. Auto teabe saatmine ei ole sama asi, kui hoolduse aja broneerimine.

1. Avage keskekraani rakeduste vaates rakedus **Auto olek**.
2. Vajutage **Hooldusajad**.
3. Vajutage **Saada auto andmed**.
 - > Teavitus sõiduki andmete edastamise kohta kuvatakse keskekraani ülaosas. Andmete edastamist on võimalik tegu minäidikult X vajutamiseega tühistada.

Teave saadetakse auto Interneti-ühenduse kaudu¹⁰.

Müügiesindaja saab autole juurdepääsu siis, kui tal on olemas auto VIN-kood (VIN¹¹).

Auto teabe sisu

Edastatud andmed sisaldavad viimati salvestatud teavet (viimane kord, kui auto töötas) ja hõlmavad järgmist infot.

- Hoolduse vajadus
- viimasest hooldusest möödunud aeg
- Funktsiooni olek

⁵ Kehtib teatud mudelitel.

⁶ Interneti kasutamisel edastatakse andmeid (andmeliiklus), mille eest võidakse küsida lisatasu.

⁷ See ajavahemik sõltub turust.

⁸ Kehtib Sensus Navigation.* süsteemile.



HOOLDUS JA TEENINDUS

- ◀ ● Vedelike tasemed
- Mõõdiku näit
- Sõiduki identifitseerimisnumber (VIN¹¹)
- Auto tarkvaraversioon
- auto diagnostikaandmed.

Sellega seotud teave

- Broneerige teenindus ja remont (lk. 616)
- Auto olek (lk. 616)
- Keskekraani kuvade vahel liikumine (lk. 118)
- Interneti-ühendusega auto* (lk. 549)

⁹ Kehtib teatud mudelitel.

¹⁰ Interneti kasutamisel edastatakse andmeid (andmeliiklus), mille eest võidakse küsida lisatasu.

¹¹ Sõiduki identifitseerimisnumber.

Auto ülestõstmine

Auto ülestõstmisel on oluline, et tungraud asub auto šassii ettenähtud punktides.



Plastikkatte kolmnurgad märgivad tõstepunktide asukohti (märgitud punasega).

i TÄHELEPANU

Kehtib **Tasanduskontroll*** valikuga autodele: Kui autol on õhkvedrustus, tuleb see välja lülitada enne, kui auto tungrauaga üles tõstetakse.

i TÄHELEPANU

Volvo soovib kasutada ainult selle automudeli juurde kuuluvat tungrauda. Muu tungraua kui Volvo soovitatava kasutamisel tuleb järgida tungrauaga kaasas olevaid juhiseid.

Auto tavaline tungraud on ette nähtud ainult aeg-ajalt lühiajaliseks kasutamiseks, näiteks purunenud rehvi vahetamisel. Kui autot tuleb sagedamini tungrauaga tõsta või kauemaks kui vaid rehvi vahetamiseks, on soovitatav kasutada töökoja tungrauda. Sel juhul järgige seadmega kaasas olevaid juhiseid.





⚠ HOIATUS

- Rakendage seisupidur ja liigutage käigukang parkasendisse (P).
- Maapinnale jäävate rataste ette asetage puuklotsid või suured kivid.
- Veenduge, et tungraud ei ole vigastatud, et keermed on põhjalikult määritud ning et see ei ole määrdunud.
- Veenduge, et tungraud toetuks tasasele ja kindlale aluspinnale, mis pole libe ega kaldus.
- Tungraud tuleb korralikult asetada tungraua kronsteini.
- Ära kunagi pane midagi maa ja tungraua vahele või siis tungraua ja auto tõstekoha vahele.
- Kaassõitjad peavad tungrauaga üles-tõstetavast autost väljuma.
- Kui peate ratast liikluskeskkonnas vahetama, peavad kaasreisijad ohutus kohas viibima.
- Rataste vahetamisel kasutage varustusse kuuluvat tungrauda. Muude tööde ajaks toestage auto.
- Ärge kunagi minge või küünitage auto alla, kui see on tungrauaga üles tõstetud.

⚠ HOIATUS

Kui auto tõstetakse üles töökoja tungrauaga, siis peab selle paigaldama ühe tõstepunkti alla neljast punktist. Veenduge, et töökoja tungraud aseteks nii, et auto ei saaks sellelt maha libiseda. Veenduge, et tungrauale oleks paigaldatud kummist kaitsmed, et auto püsiks stabiilsena ega saaks kahjustada. Kasutage alati teljetugeid või samaväärseid abivahendeid.

Kui seda ei kasutata, siis tuleb tungrauda* hoida selle hoiukohas pakiruumi põrandal all.

Enne alustamist lugege läbi kõik juhised. Võtke vajalikud tööriistad välja enne auto tungrauaga üles tõstmist.

1. Pange üles ohukolmnurk ja aktiveerige ohutuled, näiteks kui vahetate rehvi liikluskeskkonnas.
2. Rakendage seisupidur ja valige käiguasend **P** või manuaalkäigukasti korral esimene käik.

Kui autol on **Tasanduskontroll***, tuleb see välja lülitada enne, kui auto tungrauaga üles tõstetakse.

3. Vastu maapinda jääv kiil rataste ees ja taga. Kasutage näiteks raskeid puutükke või suuri kive.

4. Asetage tungraud või tungraua õlad selleks ette nähtud kohta auto veermiku all. Plastkattel olevad kolmnurksed märgid tähistavad tõstepunktide asukohta. Auto mõlemal küljel on kaks tõstepunkti. Plastkatte vastavates kohtades on tungraua jaoks süvendid.



5. Seadke tungraud ühtlasele, tahkele ja libisemiskindlale maapinnale kasutatava tõstepunkti alla.
6. Vändake, kuni tungraud on õigesti joondatud ja puutub kokku auto tõstepunktiga. Veenduge, et tungraud (või töökojas tõstehoovad) paikneb õigesti tõstepunkti all, tungraua nukk sobitub tõstepunkti avause ja kontrollige, et tungraua alus paikneb vertikaalselt tõstepunkti all.

7. Keerake tungrauda nii, et vänt jääb auto küljelt võimalikult kaugele, tungraua õlad peavad jääma autoga risti.
8. Tõstke autot piisavalt kõrgele, et teostada kavandatud tegevus.

Sellega seotud teave

- Tungraud* (lk. 583)
- Rattapoldid (lk. 584)
- Tööriistakott (lk. 582)
- Kõrguse reguleerimise sätted* (lk. 467)

Kliimaseadme hooldamine

Õhukonditsioneerisüsteemi hooldamine ja remontimine tuleb lasta teostada esindusteeninduses.

Vigade otsing ja parandamine

Õhu konditsioneerimisüsteem sisaldab fluorestsentsaineid. Lekete tuvastamiseks kasutage ultravioletvalgust.

Volvo soovib pöörduda volitatud Volvo teenindusse.

Auto kliimaseadmes on kasutusriigist sõltuvalt freoonivaba külmutusaine R1234yf või R134a. Kliimaseadme külmutusaine tüübi kohta vaadake teavet mootoriruumi katte siseküljel olevalt kleebiselt.

HOIATUS

Kliimaseadmesüsteem sisaldab rõhu all külmutusagensit R134a. Seda süsteemi võib teenindada ja remontida ainult volitatud teenindus.

HOIATUS

Kliimaseadmesüsteem sisaldab rõhu all külmutusagensit R1234yf. SAE J2845 (tehnikute koolitus mobiilse A/C-süsteemi külmutusagensite ohutu hoolduse ja sisalduse alal) nõuete kohaselt tohivad külmutusagensisüsteemi hooldada ja parandada ainult vastava väljaõppe ja sertifikaadiga tehnikud, et tagada süsteemi ohutus.

Sellega seotud teave

- Volvo teenindusprogramm (lk. 614)

Esiklaasinäidik tuuleklaasi vahetamisel*

Esiklaasinäidikuga autodel on spetsiaalne esiklaas, mis vastab projitseeritava teabe kuvamise nõuetele.

Volvo soovib tuuleklaasi vahetamiseks võtta ühendust volitatud Volvo remonditöökojaga. Esiklaasinäidiku graafika õigeks kuvamiseks tuleb paigaldada õiget tüüpi esiklaas.

Sellega seotud teave

- Esiklaasi ekraan* (lk. 144)
- Esiklaasi ekraani* ja juhiekraani puhastamine (lk. 659)

Kapoti avamine ja sulgemine

Kapotti on võimalik avada salongis oleva hoova ning kapoti all oleva hoova abil.

Ava kapott

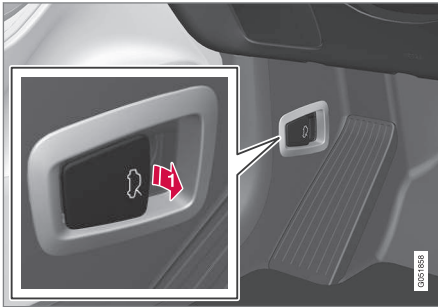

- 1** Kapoti täiesti suletud asendist vabastamiseks tõmmake piduripedaalil vasakul asuvat käepidet.

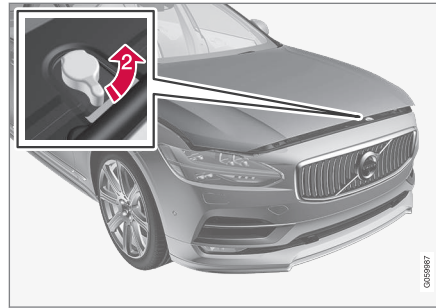

- 2** Kapoti lukustustest vabastamiseks pöörake kapoti all olevat hoova vastupäeva ja tõstke kapott üles.

Hoiatus - kapott pole kinni



Kui kapott on avatud, kuvatakse juhiekraanil hoiatussümbol ning kõlab hoiatussignaal. Hoiatussignaal kordub, kui auto hakkab veerema.

i TÄHELEPANU

Kui mootoriruumi kaas on nõuetekohaselt suletud, kuid sellele vaatamata ohusümbol põleb või kostab hoiatussignaal, siis võtke ühendust volitatud Volvo teenindusega.

Sulgege kapott

1. Tõmmake kapotti alla, kuni see hakkab oma raskuse all kukkuma.
2. Kui kapott peatub lukusti vastas, vajutage kapott täieliku sulgemiseni alla.

! HOIATUS

Muljumisoht! Veenduge mootoriruumi kaane sulgemisel, et keegi ei viibiks kaane sulgemisas. Vastasel juhul on inimvigastuste oht.

! HOIATUS

Veenduge mootoriruumi kaane sulgemisel, et see lukustub õigesti. Mootoriruumi sulgumine peab olema mõlemalt poolt kuuldav.



Kapott ei ole täielikult suletud.





Kapott on täielikult suletud.

⚠ HOIATUS



Ärge mitte kunagi sõitke, kui mootoriruumi kaas on avatud.

Kui see sümbol on nähtav või on mõni muu märguanne selle kohta, et kapott on lahti, peatuge kohe ja sulgege see õigesti.

Sellega seotud teave

- Mootoriruumi ülevaade (lk. 624)
- Ukse ja turvavööga seotud meeldetuletus (lk. 50)

Mootoriruumi ülevaade

Ülevaates kuvatakse mitu teenindusega seonduvat komponenti.

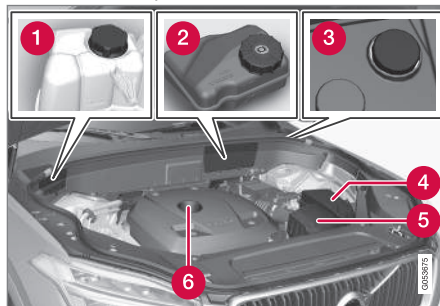

Mootoriruumi välimus võib olenevalt mootori tüübist ja mudelist erineda.

- 1 Jahutussüsteemi paisupaak
- 2 Pidurivedeliku mahuti (asub juhi poolel)
- 3 Klaasipesuvedeliku täitetoru
- 4 Keskne elektriseade
- 5 Õhufilter
- 6 Mootoriõli täitetoru

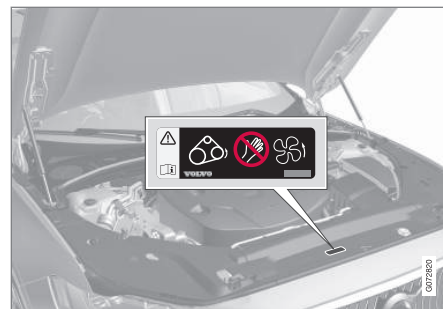

Mootoriruumi hoiatuskleebise asukoht. Mootoriruumi välimus võib olenevalt mootori tüübist ja mudelist erineda.

i TÄHELEPANU

Kasutusjuhendis kujutatud andmeplaadid ei tarvitse vastata täpselt sõidukile paigaldatud andmeplaatidele. Neil kujutatakse nende ligikaudset välimust ja asukohta autos. Teie konkreetse auto andmed on esitatud teie auto andmeplaatidel.

⚠ HOIATUS

Pidage meeles, et radiaatori ventilaator (asub mootoriruumi esiosas, radiaatori taga) võib pärast mootori seiskamist automaatselt käivituda või töötada ligikaudu 6 minutit.

Laske mootorit alati töökojas puhastada - soovitatav on volitatud Volvo töökoda. Kuuma mootori korral esineb tulekahjuoht.

⚠ HOIATUS

Süütesüsteem kasutab väga kõrget pinget, mis on ülimalt ohtlik. Mootoriruumi tööde ajal peab auto elektrisüsteem alati olema süüteasendis **O**.

Ärge puudutage süütekünlaid ega süütepooli, kui auto elektrisüsteem on süüteasendis **II** või kui mootor on kuum.

Sellega seotud teave

- Kapoti avamine ja sulgemine (lk. 623)
- Aknapesuvedeliku lisamine (lk. 674)
- Jahutusvedeliku lisamine (lk. 628)
- Kaitsmed mootoriruumis (lk. 637)
- Mootoriõlitaseme kontrollimine ja selle lisamine (lk. 626)
- Süüteasendid (lk. 436)

Mootoriõli

Soovitatavate hooldusintervallide ja garantii rakendamiseks on oluline, et kasutatakse tunnustatud mootoriõli.

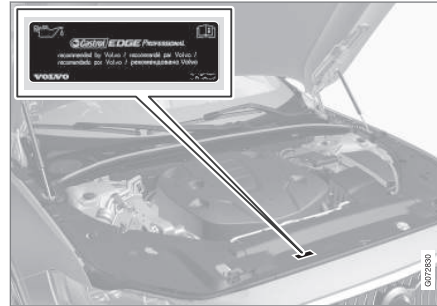

Mootoriruumi hoiatuskleebise asukoht. Mootoriruumi välimus võib olenevalt mootori tüübist ja mudelist erineda.

Volvo soovitab:



Kui mootoriõli ei saa regulaarselt kontrollida ja tase muutub liiga madalaks, tekib mootorile tõsise kahjustuse oht.

i TÄHELEPANU

Kasutusjuhendis kujutatud andmeplaadid ei tarvitse vastata täpselt sõidukile paigaldatud andmeplaatidele. Neil kujutatakse nende ligikaudset väärtust ja asukohta autos. Teie konkreetse auto andmed on esitatud teie auto andmeplaatidel.



! TÄHTIS TEAVE



Mootori hooldusvälba nõuete täitmiseks on tehases mootorisse valatud spetsiaalselt kohandatud sünteetiline õli. Õli on hoolikalt valitud, arvestades vajalikku tööaega, käivitumisomadusi, kütusekulu ja keskkonnamõju.

Soovitavate hooldusvälpade rakendamiseks on oluline, et kasutatakse tunnustatud mootoriõli. Kasutage ettenähtud mootoriõli nii õli lisamisel kui vahetamisel. Vastasel korral võib väheneda mootori tööaeg, halveneda käivitamisomadused ning suurendada kütusekulu ja mõju keskkonnale.

Kui ettenähtud marki ja viskoossusega õli ei kasutata, võivad mootoriosad kahjustuda. Volvo ütleb lahti kogu vastutusest mis tahes sellise kahjustuse eest.

Volvo soovib lasta õli vahetada volitatud Volvo teeninduses.

Madala õlitaseme tähised

Volvo kasutab eri süsteeme liiga madala/kõrge õlitaseme või madala õlirõhu eest hoiatamiseks. Juhiekraani madala õlirõhu hoiatustähisid kasutatakse õlirõhu anduril . Õlitaseme anduri osas teavitatakse juhti juhiekraanil asuva ohutähisega  ja tekstidega. Teatavad versioonid on varustatud mõlema süsteemiga.

miga. Täpsema info saamiseks võtke ühendust Volvo edasimüüjaga.

Vahetage mootoriõli ja õlifiltrit vastavalt Teenindus- ja garantiiraamatus toodud vahetusintervallidele. Ettenähtust kõrgema kvaliteediga õli kasutamine on lubatud. Sõitmiseks rasketes tingimustes soovib Volvo kasutada näidatust kõrgema kvaliteediklassiga õli.

Sellega seotud teave

- Mootoriõlitaseme kontrollimine ja selle lisamine (lk. 626)
- Mootoriõli – tehnilised andmed (lk. 687)
- Mootoriõli jaoks ebasoodsad sõidutingimused. (lk. 689)
- Volvo Carsi tugisait (lk. 23)

Mootoriõlitaseme kontrollimine ja selle lisamine

Õlitaset mõõdetakse elektroonilise õlitaseme anduriga.

Vaadake keskekraanil õlitaset

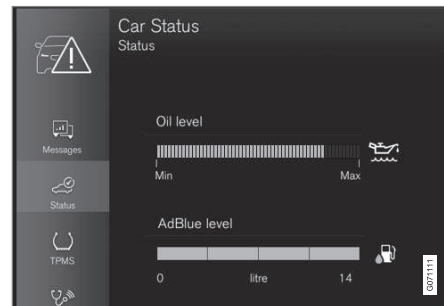

Õlitaseme graafilise kujutise näidis keskekraanil

Õlitaset kujutatakse keskekraanil elektroonilise mõõtevaru abil, kui auto on käivitatud. Õlitaset tuleb kontrollida korrapäraselt.

1. Avage keskekraani rakeduste vaates rakendus **Auto olek**.
2. Õlitaseme nägemiseks vajutage nuppu **Olek**.

i TÄHELEPANU

Süsteem ei suuda õlitaseme muutusi kohe pärast õli lisamist või väljavoolamist tuvastada. Auto peab olema sõitnud ligikaudu 30 km (ligikaudu 20 miili) ja viis minutit tasasel pinnal väljalülitatud mootoriga seisnud, et õlitaseme näit oleks õige.

i TÄHELEPANU

Kui õlitaseme mõõtmiseks ette nähtud tingimused (mootori seiskamisest möödunud aeg, auto kalle, välistemperatuur jne) ei ole täidetud, kuvatakse keskekraanil teade **Väärtus pole saadaval**. See ei tähenda, et auto süsteemides oleks rike.

! TÄHTIS TEAVE

Kui kuvatakse see tähis, siis võib õlirõhk olla liiga madal. Peatage auto nii kiiresti kui võimalik ja laske see teenindusse viia - soovitate volitatud Volvo teenindust.

Lisage mootoriõliTäitetoru^{12, 13}

Teatud juhtudel võib olla tarvis õli hooldusintervallide vahel juurde lisada. Mootoriõli taseme seonduvad tegevused pole vajalikud enne juhiekraanil vastava teate kuvamist.

! HOIATUS

Kui kuvatakse **Mootori õlitase Vajab hooldust** teade, siis külastage teenindust - soovitate volitatud Volvo teenindust. Õlitase võib olla liiga kõrge.

! HOIATUS

Tuleohu tõttu ärge laske õilil sattuda kuumale väljalaskekollektorile.

! TÄHTIS TEAVE

Kui kuvatakse **Mootori õlitase madal** Lisage 1 liiter teade, lisage ainult ettenähtud kogus, nt. 1 liiter (1 kvart).

Sellega seotud teave

- Mootoriõli (lk. 625)
- Mootoriõli jaoks ebasoodsad sõidutingimused. (lk. 689)
- Mootoriõli – tehnilised andmed (lk. 687)
- Süüteasendid (lk. 436)
- Auto olek (lk. 616)

¹² Elektroonilise õlitaseme anduriga mootoril ei ole mõõtevarrast.

¹³ Mootoriruumi väljumine võib olenevalt mootori tüübist ja mudelist erineda.

Jahutusvedelik

Jahutusvedelik tagab liigse kuumuse jaotamise süsteemis, nt selleks, et soojendada käivitusakut või salongi.

Kasutada tohib vaid Volvo heaks kiidetud jahutusvedelikku, et vältida jahutussüsteemi kahjustamist, probleeme mootoriga jne.

Ettenähtud kvaliteet: Valmis segatud Volvo heaks kiidetud jahutusvedelik. Kui kasutatakse kontseentreeritud jahutusvedelikku, segage seda 50% veega (heaks kiidetud kvaliteediga, ärge kasutage soolvett vms). Kui te pole kindel, võtke ühendust Volvo edasimüüjaga.

Kasutada tohib vaid Volvo heaks kiidetud jahutusvedelikku, et vältida jahutussüsteemi kahjustamist, probleeme mootoriga jne.

⚠ HOIATUS

Jahutusvedeliku allaneelamine on ohtlik. See võib kahjustada elundeid (neerusid). Toode sisaldab etüleenglükooli, inhibiitorit, vett jne.

Sellega seotud teave

- Jahutusvedeliku lisamine (lk. 628)

Jahutusvedeliku lisamine

Jahutusvedelikku juurde valades järgige pakendil olevaid juhiseid. Ärge valage kunagi juurde ainult vett. Külumisoht tõuseb nii liiga madala kui liiga kõrge jahutusvedeliku kontsentratsiooni korral.

Kui auto all on jahutusvedelikku, kui esineb jahutusvedelikuga seotud suitsu või kui jahutusvedelikku on lisatud rohkem kui 2 liitrit (umbes 2 kvarti), pöörduge alati teenindusse, et vältida mootori kahjustamist, mis võib tekkida käivitamisel vigase jahutussüsteemiga.

⚠ HOIATUS

Jahutusvedelik võib olla väga kuum. Ärge eemaldage korki kunagi siis, kui jahutusvedelik on kuum. Kui vedelikku on vaja juurde lisada, keerake paisupaagi kork aeglaselt maha, et võimalik ülerõhk kaoks.



Jahutussüsteemi paisupaak

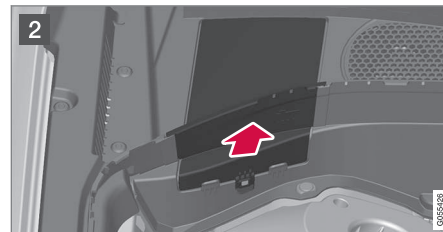
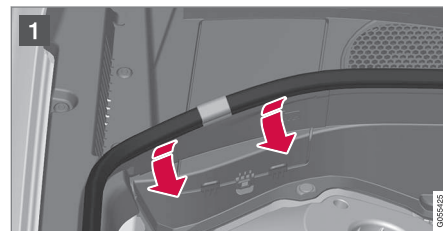

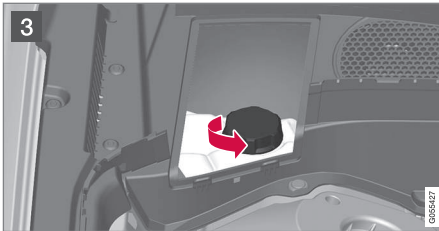

- 1 Kummiriba eemaldamiseks vajutage seda sisse, mootoriruumi poole.
- 2 Plastkatte luugi avamiseks klappige vabastusnupp välja ja keerake luuki ülespoole.
- 3 Vajaduse korral keerake kork maha ja lisage jahutusvedelikku. Jahutusvedeliku tase paisupaagis peab olema **MIN** ja **MAX**-märgi vahel.

! TÄHTIS TEAVE

- Allaneelamisel tervisele kahjulik. Võib kahjustada organeid (neerusid).
- Kasutage jahutusvedeliku valmisegu Volvo soovitude järgi. Kui kasutate kontsentreeritud vedelikku, siis veenduge, et suhe oleks 50% jahutusvedelikku ja 50% heaks kiidetud kvaliteediga vett.
- Ärge sega erinevaid jahutusvedelikke.
- Piisava korrosioonikaitse tagamiseks tuleb jahutussüsteemi oluliste komponentide vahetamisel kasutada ainult uut jahutusvedelikku.
- Mootor võib töötada ainult nõuetekohaselt täidetud jahutussüsteemiga. Vastasel korral võib temperatuur tõusta liiga kõrge ja põhjustada plokikaane kahjustuse (pragunemise).
- Suur kloori, kloriidide ja muude soolade sisaldus võib põhjustada jahutussüsteemi korrosiooni.

Sellega seotud teave

- Mootoriruumi ülevaade (lk. 624)
- Jahutusvedelik (lk. 628)

Aku

Käivitusakut kasutatakse elektrisüsteemi siselülitamiseks ning starteri ringiajamiseks ja muude elektriseadmete toitmiseks.

Elektrisüsteem on ühepooluseline ning auto-keret ja mootorit kasutatakse voolujuhina.

Autol on pingeregulaatoriga vahelduvvoolu-neraator.

Käivitusaku on 12 V aku, mis on mõeldud süsinikdioksiidi vähendamiseks, funktsiooni Start/stop kasutamiseks, regeneratiivseks laadimiseks ja auto eri süsteemide töö tagamiseks.

Aku kasutusea pikkusele ja toimimisele avaldavad mõju käivituste arv, aku tühjenemismäär, sõiduväli, sõiduolud, kliimatingimused jne.

- Töötava mootori korral ärge ühendage akut kunagi lahti.
- Kontrollige, et akujuhtmed oleksid õigesti paigaldatud ja klemmid korralikult pingutatud.

⚠ HOIATUS

- Akust võib eralduda väga plahvatusohtlikku gaasilist vesinikku. Käivitusjuhtme ebaõigel ühendamisel võib tekkida säde, millest võib piisata aku plahvatamiseks.
- Ärge ühendage käivitusjuhtmeid kütu-süsteemi komponentide või liikuvate osadega. Olge kuumade mootoriosade juures ettevaatlik.
- Aku sisaldab väävelhapet, mis võib tõsiseid põletusi tekitada.
- Väävelhappe kokkupuutel silmade, naha või riietega pese kohe rohke veega. Kui hapet on silma pritsinud, pöördu viivitamatult arsti poole.
- Ärge suitsetage aku läheduses.

Käivitusaku tööiga ja võimsus

Aku kasutusiga sõltub mitmest tegurist, sealhulgas teguritest nagu käivituste arv, tühjenemine, sõidustiil, sõiduolud, kliimatingimused jne. Aku käivitusvõime aja jooksul järk-järgult väheneb ja seetõttu tuleb seda uuesti laadida, kui autot pikka aega ei kasutata või kasutatakse ainult lühikesteks sõitudeks. Käivitusvõimet piirab ka väga külm ilm. Kui käivitusaku tühjeneb palju kordi, lühendab see kasutusiga.

Aku hea seisukorra säilitamiseks on soovitatav sõita vähemalt 15 minutit nädalas või ühendada aku akulaadijaga, mis vähehaaval automaatselt laeb. Täis laetud käivitusakul on maksimaalne tööaeg.

Asukoht

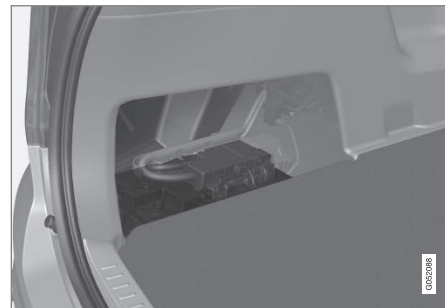

Käivitusaku paikneb pagasiruumis.

⚠ HOIATUS

Kui starteri aku ei ole ühendatud, tuleb õige toimivuse tagamiseks automaatne avamis- ja sulgemisfunktsioon lähtestada. Vahelejäämiskaitse toimimiseks tuleb teha lähtestamine.

! TÄHTIS TEAVE

Osadel mudelitel on aku kinnitatud rihmaga. Veenduge, et rihm on alati pingul.

Käivitusaku spetsifikatsioonid

Aku tüüp	H7 AGM	H8 AGM
Pinge (V)	12	12
Külmalt käivitamise võime ^A - CCA ^B (A)	800	850
Suurus, P × S × K	315 × 175 × 190 mm (12,4 × 6,9 × 7,5 tolli)	353 × 175 × 190 mm (13,9 × 6,9 × 7,5 tolli)
Võimsus (Ah)	80	95

^A Vastavalt EN standardile.

^B Cold Cranking Amperes.

Volvo soovib jätta aku vahetamise volitatud Volvo teeninduse õlule.

! TÄHTIS TEAVE

Kui vahetate autol aku, peab uuel akul olema kindlasti sama suurus, külmkäivitusvõime ja tüüp kui originaalakul (vt aku silti).

Sellega seotud teave

- Akudel olevad sümbolid (lk. 634)
- Abiaku (lk. 632)
- Auto käivitamine abiakuga (lk. 487)
- Muljumiskaitse lähtestamisjada (lk. 173)
- Aku taastöötlemine (lk. 634)

Abiaku

Start/stop-funktsiooniga autodes on kaks akut – üks võimsam 12 V käivitusaku käivitamiseks ja teine varuaku, mis abistab funktsiooni käivitusjärjestuse ajal.



12 V varuaku asub amordipüstaku kõrval olevas kastis.

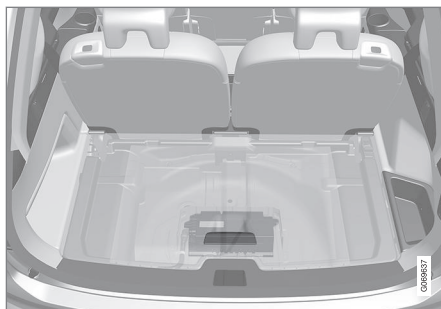

Kui autos on hoopis 48 V varuaku, asub see pakiruumi all. Karpi 48 V varuaku peal tohib eemaldada vaid volitatud teeninduses.

⚠ HOIATUS

Vale sekkumise korral on kõrgepinge ohtlik. Ärge puutuge ühtegi aku elementi, mida pole selgelt kirjeldatud kasutusjuhendis.

- 48 V abiaku ei tohi kasutada auto käivituskaablitega käivitamiseks.
- Väliseid elektriseadmeid ei tohi mitte mingil juhul ühendada 48 V akuga.
- 48 V akut tohib hooldada ja vahetada vaid teeninduses; soovitame pöörduda volitatud Volvo teenindusse.

i TÄHELEPANU

- Mida suurem on auto voolutarve, seda rohkem peab generaator töötama ja akusid laadima, mis tähendab suuremat kütusekulu.
- Kui aku võimsus on langenud alla madalaima lubatud taseme, lülitub funktsioon Start/stop välja.

Start/stop-funktsiooni ajutine vähenemine tugeva vooluga paigalt liikumisel tähendab järgmist.

- Mootor käivitub iseenesest enne, kui juht võtab jala gaasipedaalilt.

Abiaku ei vaja üldjuhul rohkem teenindust kui tavaline käivitamiseks kasutatav aku. Küsimuste või probleemide korral pöördu teenindusse - soovitatavalt volitatud Volvo teenindusse.

! TÄHTIS TEAVE

Alljärgnevate juhiste mittejärgimise korral võib Start/Stop-funktsioon pärast välise aku või akulaadija ühendamist ajutiselt mitte töötada.

- Auto käivitusaku negatiivset aku-klemmi **ei tohi kunagi** kasutada välise aku või akulaadija ühendamiseks – maanduspunktina võib kasutada üksnes **auto negatiivset laadimispunkti**.

! TÄHELEPANU

Kui starteri aku on nii palju tühjenenud, et auto tavapärased elektrifunktsioonid ei tööta ja mootor käivitatakse teise aku või akulaadija pealt, võib aktiveeruda ka funktsioon Start/stop. Kui funktsioon Start/stop peatab seejärel mootori peagi automaatselt, võib juhtuda, et mootori automaatne käivitamine nurjub, kuna aku on liiga tühi, sest akul pole olnud laadimiseks piisavalt aega.

Kui auto on käivitatud teise aku pealt või kui aku laadimiseks akulaadijaga pole piisavalt aega, siis funktsioon Start/stop ajutiselt inaktiveeritakse, kuni auto on aku täis laadinud. Välistemperatuuril ligikaudu +15 °C (ligikaudu 60 °F), tuleb autol lasta akut laadida vähemalt 1 tund. Kui välistemperatuur on madalam, võib laadimisaeg pikeneda 3–4 tunnini. Akut on soovitatav laadida välise akulaadijaga.

Abiaku spetsifikatsioonid

Tüüp	AGM
Pinge (V)	12
Külmalt käivitamise võime ^A - CCA ^B (A)	170

Suurus, P × S × K	150 × 90 × 130 mm (5,9 × 3,5 × 5,1 tolli)
Võimsus (Ah)	10

A Vastavalt EN standardile.

B Cold Cranking Amperes.

! TÄHTIS TEAVE

Kui vahetate autol aku, peab uuel aku olema kindlasti sama suurus, külmkäivitusvõime ja tüüp kui originaalakul (vt aku silti).

Sellega seotud teave

- Aku (lk. 630)
- Start/Stop funktsioon (lk. 460)
- Akudel olevad sümbolid (lk. 634)
- Aku taastöötlemine (lk. 634)

Akudel olevad sümbolid

Ka akul võib näha teavet ja hoiatussümboleid.

	Kasutage kaitseprille.
	Täpsemat teavet saab auto kasutusjuhendist.
	Hoidke akut lastele kättesaamatult.
	Aku sisaldab söövitavat hapet.

	Vätige sädemeid ja lahtist tuld.
	Plahvatusoht.
	Tuleb anda jäätmete taaskasutusse.

Sellega seotud teave

- Aku (lk. 630)
- Abiaku (lk. 632)
- Aku taastöötlemine (lk. 634)

Aku taastöötlemine

Kasutatud käivitusakut või varuakut tuleb taastöödelda viisil, mis ei kahjusta keskkonda.

Pöörduge teenindusse, kui te pole kindel, kuidas seda liiki jäätmeid kõrvaldada - soovitatav on pöörduda volitatud Volvo teeninduse poole.

Sellega seotud teave

- Aku (lk. 630)
- Abiaku (lk. 632)
- Akudel olevad sümbolid (lk. 634)

Kaitsmed ja elektriskeemid

Takistamaks auto elektrisüsteemi kahjustumist lühiühenduse või ülekoormuse tõttu on kõik erinevad elektrilised funktsioonid ja komponendid kaitstud terve rea kaitsmetega.

⚠ HOIATUS

Ärge kasutage kaitsme vahetamisel kõrvalist eset ega ettenähtust suurema voolutugevusega kaitset. See võib elektrisüsteemi oluliselt kahjustada ja põhjustada tuleohtu.

Kui mõnu elektriline komponent või funktsioon ei toimi, võib selle põhjuseks olla komponendi kaitsme ajutine ülekoormus ja läbipõlemine.

Kui üks ja sama kaitse põleb korduvalt läbi, on viga komponendis. Volvo soovib kontrollimiseks võtta ühendust volitatud Volvo teenindusega.

Kesksete elektriseadmete asukohad

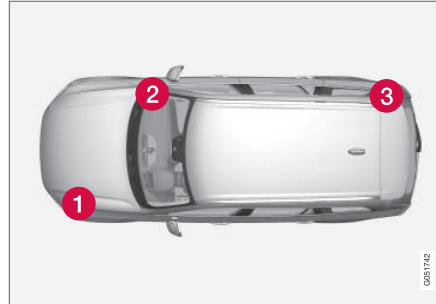

Joonis on illustreeriv, välimus võib olenevalt auto mudelist erineda.

Kesksete elektriseadmete asukohad vasakpoolse rooliga autos. Parempoolse rooliga autos on kesksed elektriseadmed kindalaeka all, teisel pool.

- 1 Mootoriruum
- 2 Kindalaeka all
- 3 Pakiruum

Sellega seotud teave

- Kaitsme vahetamine (lk. 635)
- Kaitsmed pagasiruumis (lk. 647)
- Kaitsmed mootoriruumis (lk. 637)
- Kaitsmed kindalaeka all (lk. 642)

Kaitsme vahetamine

Takistamaks auto elektrisüsteemi kahjustumist lühiühenduse või ülekoormuse tõttu on kõik erinevad elektrilised funktsioonid ja komponendid kaitstud terve rea kaitsmetega.

1. Kaitsme asukohta vaata kaitsmeloendist.
2. Tõmmake kaitse välja ja vaata külje pealt, kas kaarduv traat on läbi põlenud.
3. Sellisel juhul vahetage välja uue, sama värvi ja samasuguse ampritähistusega kaitsme vastu.

⚠ HOIATUS

Ärge kasutage kaitsme vahetamisel kõrvalist eset ega ettenähtust suurema voolutugevusega kaitset. See võib elektrisüsteemi oluliselt kahjustada ja põhjustada tuleohtu.

⚠ HOIATUS

Kui soovite teavet kaitsmete kohta, mida pole kasutusjuhendis kirjeldatud, võtke ühendust Volvo volitatud teenindusega. Kui kaitsmeid ei vahetata õigesti, võib see elektrisüsteeme tõsiselt kahjustada.

Sellega seotud teave

- Kaitsmed ja elektriskeemid (lk. 635)
- Kaitsmed pagasiruumis (lk. 647)

HOOLDUS JA TEENINDUS

- ◀ • Kaitsmed mootoriruumis (lk. 637)
- Kaitsmed kindalaeka all (lk. 642)

Kaitsmed mootoriruumis

Mootoriruumis asuvad kaitsmed kaitsevad muuhulgas mootori ja pidurite funktsioone.

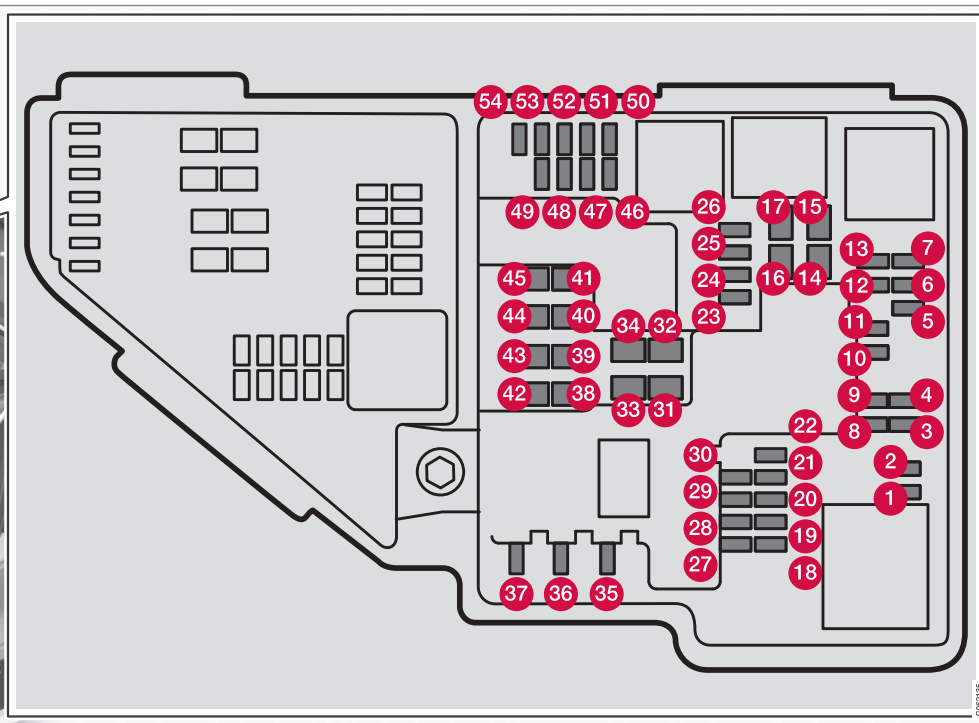

- ◀◀ Katte siseküljel on näpitsad, mis hõlbustavad kaitsmete väljavõtmist ja paigaldamist.

Kaitsmekarbis on ruumi ka mitmele tagavara-kaitsmele.

Asukohad

Kaane siseküljel on kaitsmete asukohtade skeem.

	Funktsioon	Amprit	Tüüp
1	–	–	Micro
2	–	–	Micro
3	Lambdaandurid; Elektrilaengu rõhumoodul	15	Micro
4	Süütepoolad (bensiin), süüteküünlad (bensiin) Heitgaaside andur, diisli tahmaosakeste andur	15	Micro
5	Mootori õlipumba solenoid, kliimaseadme solenoidsidur, keskmine lambdaandur (bensiinimootor), tagumine lambdaandur (diiselmootor), eesmine lambdaandur (bensiiini-/diiselmootor)	15	Micro
6	Vaakumi regulaatorid, klapp, väljundimpulsi klapp (diiselmootor), õlitaseme/temperatuuriandur (bensiin/diiselmootor), hõõgküünlad (GCU; diiselmootor)	7,5	Micro
7	Mootori juhtüksus, käiviti, gaasi juhtüksus, EGR-klapp (diisel), turbo asendiandur (diisel), turboülelaaduri klapp (bensiin)	20	Micro
8	Engine Control Module (mootori juhtmoodul) (ECM)	5	Micro
9	–	–	Micro
10	Solenoidid (bensiinimootor), Kütuselekke jälgimise klapp, Mootori jahutussüsteemi termostaat (bensiinimootor), EGR-i vaakumklapp (diiselmootor); Süüte juhtseade (diiselmootor), Ülelaaduri sidur (bensiinimootor), Karteri kütteseade (diiselmootor), Käigukasti õlijahuti klapp (diiselmootor)	10	Micro
11	Spoileri summuti juhtmoodul; Radiaatori summuti juhtmoodul; Väljundimpulsi releepoolid (diisel); Jahutusvedeliku klapp	5	Micro

	Funktsioon	Amprit	Tüüp
12	Jahutusvedeliku pump	15	Micro
13	Engine Control Module (mootori juhtmoodul) (ECM)	20	Micro
14	Käivitusmootor	40	MCase ^A
15	Käivitusmootor	Šunt	MCase ^A
16	Kütusefiltri soojendi (diisel)	30	MCase ^A
17	–	–	MCase ^A
18	Arvutusseade	5	Micro
19	–	–	Micro
20	–	–	Micro
21	ECM kaamera	15	Micro
22	–	–	Micro
23	USB-port tunneli konsoolil, tagumine*	7,5	Micro
24	12 V pistikupesa, tunnelkonsoolis ees	15	Micro
25	–	–	Micro
26	12 V pistikupesa pagasiruumis*	15	Micro
27	–	–	Micro
28	Vasak latern, LED ^B	15	Micro





	Funktsioon	Amprit	Tüüp
29	Parem latern, LED ^B	15	Micro
30	–	–	Micro
31	Tuuleklaasi elektrisoojendus* vasakpoolne	Šunt	MCas ^A
32	Tuuleklaasi elektrisoojendus* vasakpoolne	40	MCas ^A
33	Esitulede pesurid*	25	MCas ^A
34	Pesuveideliku pump	25	MCas ^A
35	Käigukasti juhtseade, elektriline käigukang	15	Micro
36	Helisignaali	20	Micro
37	Sireen*	5	Micro
38	Pidurisüsteemi juhtmoodul (ventiilid, seisupidur)	40	MCas ^A
	Pidurite juhtimine 48 V akuga	30	MCas ^A
39	Tuuleklaasipuhastid	30	MCas ^A
40	Tagaklaasi pesur	25	MCas ^A
41	Tuuleklaasi elektrisoojendus* parempoolne	40	MCas ^A
42	Seisukütteseade*	20	MCas ^A
43	Pidurisüsteemi juhtseade (ABS-pump)	40	MCas ^A
44	–	–	MCas ^A

	Funktsioon	Amprit	Tüüp
45	Tuuleklaasi elektrisoojendus* parempoolne	Šunt	MCase ^A
46	Varustus toimub, kui süüde on sisse lülitatud. Mootori juhtüksus, käigukasti komponendid, elektriline roolimis servo, keskelektronika moodul, pidurisüsteemi juhtmoodul	5	Micro
47	–	–	Micro
48	Parem latern, LED ^B	15	Micro
49	Alkolukk*	5	Micro
50	Käigukasti juhtplokk	10	Micro
51	Aku kasutamise juhtüksus	5	Micro
52	Õhkpadjad, reisija kaaluandur	5	Micro
53	Vasak latern, LED ^B	15	Micro
54	Gaasipedaali andur	5	Micro

^A Seda tüüpi kaitset tuleb vahetada teeninduses. Soovitatav on volitatud Volvo teenindus.

^B LED (valgusdiood)

Sellega seotud teave

- Kaitsmed ja elektriskeemid (lk. 635)
- Kaitsme vahetamine (lk. 635)

Kaitsmed kindalaeka all

Kaitsmed kindalaeka all kaitsevad muuhulgas pistikupesasid, ekraane ja uksemooduleid.

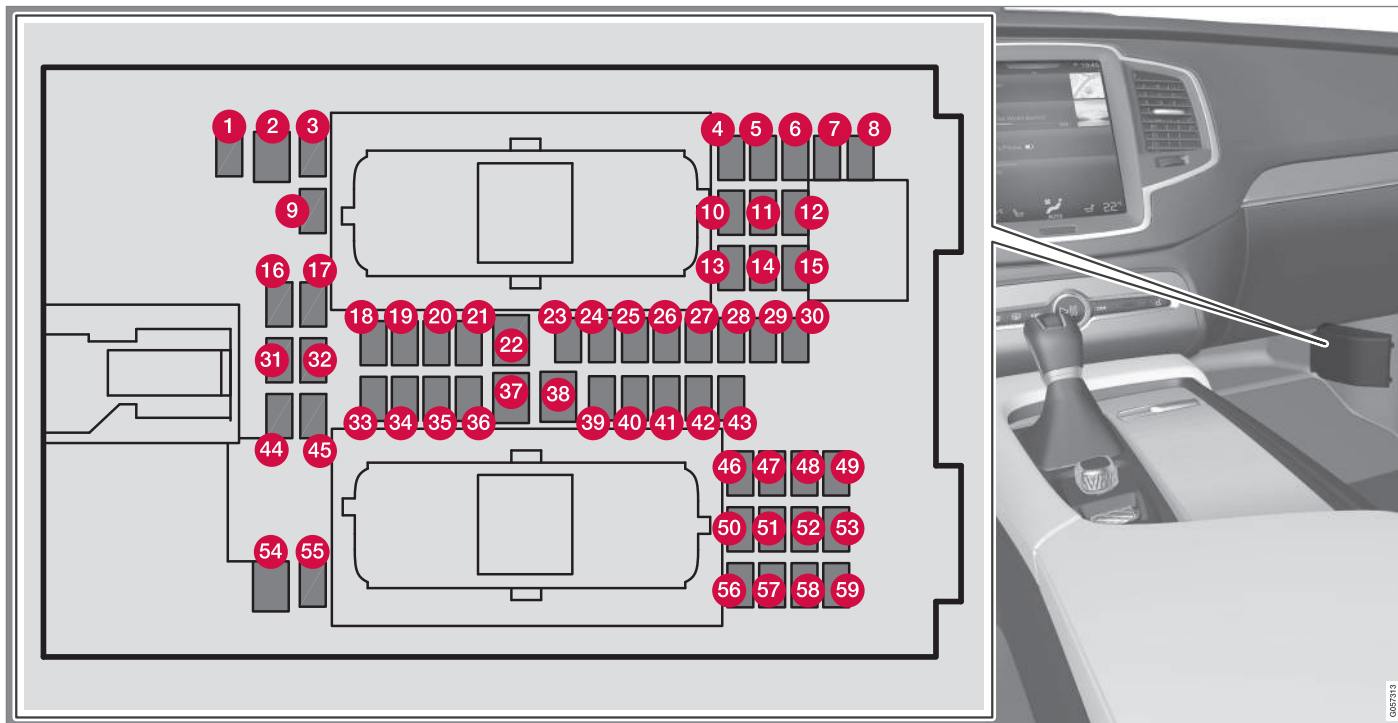

Katte siseküljel on näpitsad, mis hõlbustavad kaitsmete väljavõtmist ja paigaldamist.

Mootoriruumis olevas kaitsmekarbis on ruumi ka mitme tagavarakaitsme jaoks.

Asukohad

Kaane siseküljel on kaitsmete asukohtade skeem.

	Funktsioon	Amprit	Tüüp
1	Keskmine pingemoodul ^A	10	Micro
2	–	–	MCase ^B
3	–	–	Micro
4	Liikumisandur*	5	Micro
5	–	–	Micro
6	Juhi ekraan	5	Micro
7	Keskkonsooli klahvistik	5	Micro
8	Päikeseandur	5	Micro
9	–	–	Micro
10	–	–	Micro
11	Roolimoodul	5	Micro
12	Käivitusnupu ja seisupiduri juhtmoodul	5	Micro
13	Soojendusega rooli moodul*	15	Micro
14	–	–	Micro





	Funktsioon	Amprit	Tüüp
15	–	–	Micro
16	–	–	Micro
17	–	–	Micro
18	Kliimaseadme juhtsüsteemi juhtmoodul	10	Micro
19	Roolilukk	7,5	Micro
20	Diagnostikapesa OBDII	10	Micro
21	Keskekraan	5	Micro
22	Kliimasüsteemi ventilaatorimoodul, eesmine	40	MCase ^B
23	USB-jaotur	5	Micro
24	Juhib valgustust, salongivalgustust, tahavaatepeeglite tumendamist*, vihma- ja valgusandurit*, klahvistik tunnelkonsoolil tagaistme jalaruumis*, elektrilised esiistmed*, tagaste juhtpaneelid, kliimaseadme vasak-/parempoolne ventilaator	7,5	Micro
25	Juhi tugifunktsioonide juhtüksus	5	Micro
26	Panoraamkatus koos päikesevarjuga*	20	Micro
27	Esiklaasi ekraan*	5	Micro
28	Salongivalgustus	5	Micro
29	Juhtmeta laadimisplaat	5	Micro
30	Laekonsooli ekraan (turvavöö meeldetuletus/eesmise kaasreisija turvapadja märgutuli)	5	Micro

	Funktsioon	Amprit	Tüüp
31	–	–	Micro
32	–	–	Micro
33	–	–	Micro
34	Kaitsmed pakiruumis	10	Micro
35	Võrguühendusega auto juhtmoodul; Volvo On Calli juhtmoodul	5	Micro
36	Vasakpoolse tagaukse uksemoodul	20	Micro
37	Helisüsteemi juhtseade (võimendi)	40	MCase ^B
38	Kliimasüsteemi ventilaatorimoodul, tagumine*	40	MCase ^B
39	Lairibaantenni moodul	5	Micro
40	Esimeste istmete mugavusfunktsioonide moodulid (massaaž)*	5	Micro
41	Alkolukk*	5	Micro
42	Tagaklaasipuhasti	15	Micro
43	Kütusepumba juhtmoodul	15	Micro
44	Käigukasti õlipumba releemähis Keskpingega pingemuundur; Integreeritud käivitusmootor	5	Micro
45	Pakiruumi kaane / tagaluugi avamine jalaliigutusega*	5	Micro
46	Istmesoojendus, juhipoolne ees	15	Micro





	Funktsioon	Amprit	Tüüp
47	Istmesoojendus, kõrvalistujapoolne ees	15	Micro
48	Jahutusvedeliku pump	7,5	Micro
49	–	–	Micro
50	Vasakpoolse esiukse uksemoodul	20	Micro
51	Vedrustuse (aktiivse veermiku)* juhtmoodul	20	Micro
52	–	–	Micro
53	Sensuse juhtmoodul	10	Micro
54	–	–	MCase ^B
55	–	–	Micro
56	Parempoolse esiukse uksemoodul	20	Micro
57	–	–	Micro
58	TV* (kindlatel turgudel)	5	Micro
59	Kaitsmete 52, 53, 57 ja 58 peakaitse	15	Micro

^A Kohaldatakse ainult autodele, millel on 48 V varuaku.

^B Seda tüüpi kaitset tuleb vahetada teeninduses. Soovitatav on volitatud Volvo teenindus.

Sellega seotud teave

- Kaitsmed ja elektriskeemid (lk. 635)
- Kaitsme vahetamine (lk. 635)

Kaitsmed pagasiruumis

Pagasiruumis asuvad kaitsmed kaitsevad muuhulgas elektrilisi istmeid*, turvapatju ning turvavööde eelpinguteid.



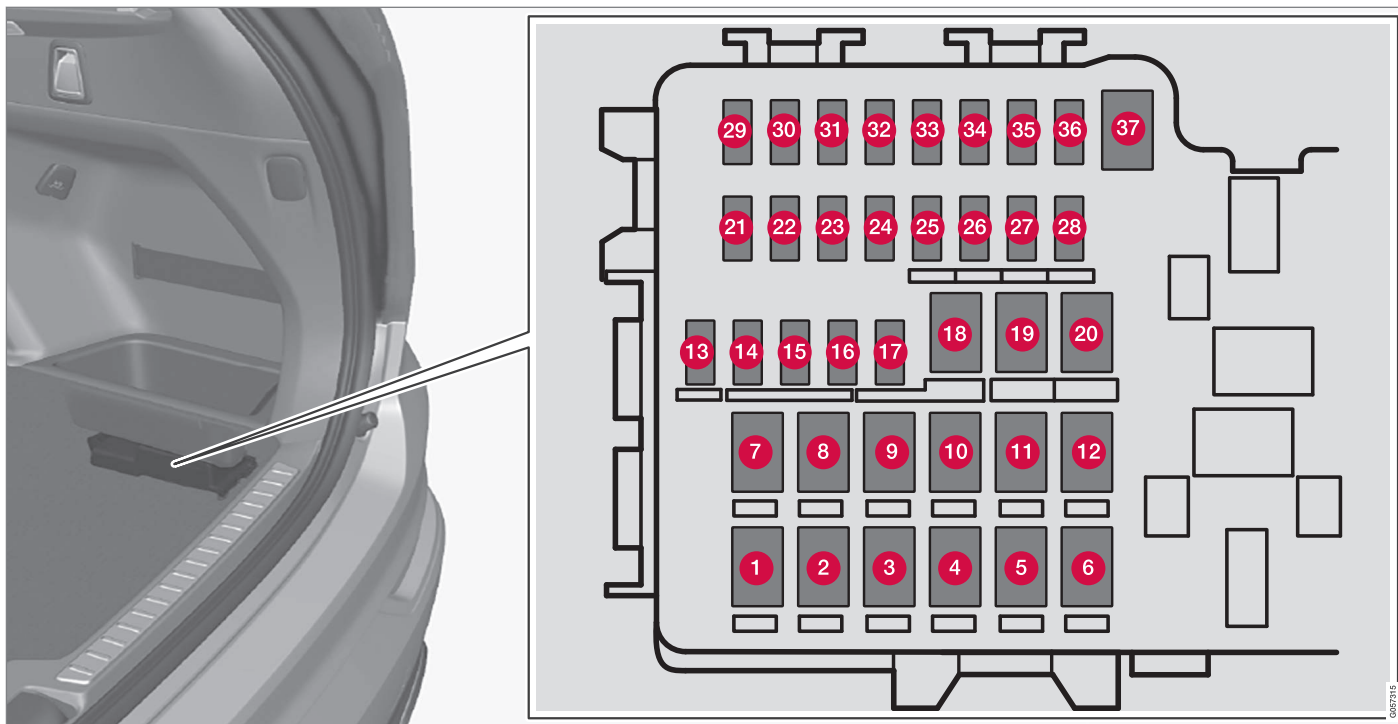

Keskne elektriüksus asub pagasiruumi allosas paremal küljel.

Katte siseküljel on näpitsad, mis hõlbustavad kaitsmete väljavõtmist ja paigaldamist.

Mootoriruumis olevas kaitsmekarbis on ruumi ka mitme tagavarakaitsme jaoks.

Asukohad

	Funktsioon	Amprit	Tüüp
1	Tagaakna soojendus	30	MCase ^A
2	–	–	MCase ^A
3	Õhkvedrustuse kompressor*	40	MCase ^A
4	Elektrilised lisasoojendid, paremal pool taga*	30	MCase ^A
5	–	–	MCase ^A
6	Elektrilised lisasoojendid, vasakul pool taga*	30	MCase ^A
7	Ukse moodul, paremal pool taga	20	MCase ^A
8	Lämmastikoksiidi vähendamise juhtmoodul (diiselmootor)	30	MCase ^A
	–	–	
	–	–	
9	Elektriline tagaluuk*	25	MCase ^A
10	Elektriliselt seadistatav kaassõitja iste* Ukse moodul, paremal pool ees	20	MCase ^A
11	Pukseerlati juhtmoodul*	40	MCase ^A
12	Turvavöö eelpinguti moodul, parem pool	40	MCase ^A
13	Sisemised releemähised	5	Micro





	Funktsioon	Amprit	Tüüp
14	Lämmastikoksiidi vähendamise juhtmoodul (diiselmootor)	15	Micro
	–	–	
15	Ukse moodul, vasakul pool taga	20	Micro
16	Alkolukk*, USB-jaotur/lisapesa	5	Micro
17	Kolmanda istmerea seljatõe langetamise moodul*	20	Micro
18	Pukseerlati juhtmoodul*	25	MCase ^A
	Abimoodul	40	
19	Elektriline juhiiste*	20	MCase ^A
	Ukse moodul, vasakul pool ees		
20	Turvavöö eelpinguti moodul, vasak pool	40	MCase ^A
21	Parkimiskaamera*	5	Micro
22	–	–	Micro
23	–	–	Micro
24	–	–	Micro
25	–	–	Micro
26	–	–	Micro
27	–	–	Micro
28	Istmesoojendus, vasakul pool taga*	15	Micro

	Funktsioon	Amprit	Tüüp
29	–	–	Micro
30	Blind Spot Information (BLIS)* Välise tagurdussignaali juhtmoodul	5	Micro
31	–	–	Micro
32	Turvavöö pinguti moodul, vasak pool	5	Micro
33	Heitgaaside aktuaator (bensiin, teatud mootorimudelid)	5	Micro
34	–	–	Micro
35	All Wheel Drive (AWD) juhtmoodul*	15	Micro
36	Istmesoojendus, paremal pool taga*	15	Micro
37	–	–	MCase ^A

A Seda tüüpi kaitset tuleb vahetada teeninduses. Soovitatav on volitatud Volvo teenindus.

Sellega seotud teave

- Kaitsmed ja elektriskeemid (lk. 635)
- Kaitsme vahetamine (lk. 635)

Pirni vahetamine

Tuletüüp varieerub mudelist ja varustustasemest sõltuvalt. Pirni¹⁴ läbipõlemisel saab selle asendada kasutusjuhendi juhiseid järgides.

Kui tulede viga on seotud millegi muu kui pirnidega, võtke ühendust teenindusega¹⁵.

LED¹⁶-lampide tõrke korral tuleb üldjuhul kogu valgustiüksus välja vahetada.

i TÄHELEPANU

Pirnide kohta täiendava teabe saamiseks pöörduge Volvo esinduse või Volvo volitatud töökoja poole.

A HOIATUS

Auto elektrisüsteem peab olema lampide vahetamisel süüteasendis **O**.

i TÄHTIS TEAVE

Ärge mitte kunagi puudutage sõrmega lampide klaasosa. Kuumus aurustab teie sõrmedel oleva rasva, kattes sellega peegeldi ja põhjustades kahjustusi.

i TÄHELEPANU

Kui veateade pärast katkise lambi vahetamist ei kao, soovitame pöörduda volitatud Volvo teenindusse.

i TÄHELEPANU

Välisvalgustusel, nt esituledel ja tagatuledel võib aeg-ajalt tekkida klaasisisene kondensaat. See on normaalne, kogu välisvalgustus talub seda. Kondensaat aurustub tule seest, kui tuli mõneks ajaks sisse lülitada.

Sellega seotud teave

- Välislampide asendid (lk. 654)
- Plastkate eemaldamine lambi vahetamiseks (lk. 652)
- Esitule ovaalkatte eemaldamine (lk. 653)
- Lähitulede vahetamine (lk. 654)
- Kaugtule pirni vahetamine (lk. 655)
- Eesmistehetulede/gabariiditulede pirnide vahetamine (lk. 656)
- Esisuunatule pirni vahetamine (lk. 656)
- Pirnide tehnilised andmed (lk. 657)

Plastkate eemaldamine lambi vahetamiseks

Halogeenesitulede hõõglampe saab vahetada ise, aga esiklaasi plastikate tuleb enne lambi vahetamist eemaldada.

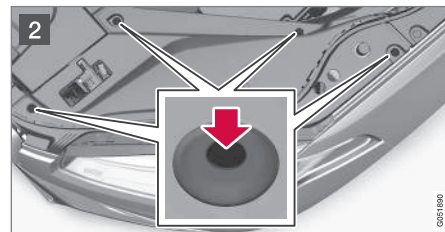
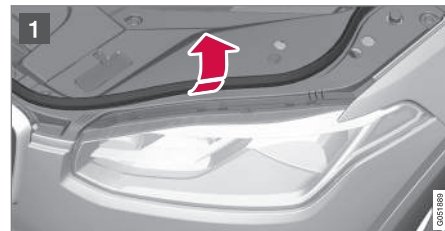

- 1 Kummiriba eemaldamiseks vajutage seda sisse, mootoriruumi poole.

¹⁴ Teatud autodel hõõgniidiga pirne pole.

¹⁵ Soovitav on kasutada volitatud Volvo teenindust.

¹⁶ LED (Light Emitting Diode) (valgusdiood)

- 2** Suruge plastikkaane nelja klambri tihvtid kruvikeeraja või millegi sarnasega alla ja tõstke kaas maha.

Paigaldage kaas vastupidises järjekorras tagasi.

Sellega seotud teave

- Pirni vahetamine (lk. 652)
- Lähitulede vahetamine (lk. 654)
- Kaugtule pirni vahetamine (lk. 655)
- Eesmistehutulede/gabariiditulede pirnide vahetamine (lk. 656)
- Esisuunatule pirni vahetamine (lk. 656)
- Pirnide tehnilised andmed (lk. 657)

Esitule ovaalkatte eemaldamine

Suuremale osale esitulede pirnidele pääseb ligi, kui ovaalne kate eemaldada.

Enne ovaalse kate eemaldamist tuleb eemaldada esitule plastkate.

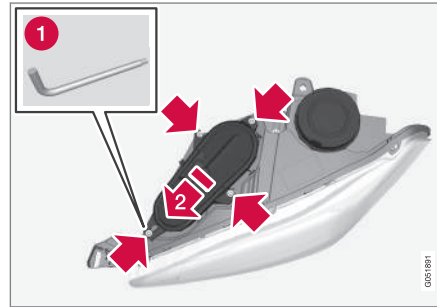

Vasak latern.

1. Keerake Torxi kruvikeerajaga T20 (1) lahti kate neli kruvi. Ärge keerake kruvisid täiesti välja, piisab 3–4 pöördest.

2 Lükake kate kõrvale.

3. Eemalda kate.

Paigalda kate vastupidises järjekorras tagasi.

Sellega seotud teave

- Pirni vahetamine (lk. 652)
- Lähitulede vahetamine (lk. 654)
- Kaugtule pirni vahetamine (lk. 655)

- Eesmistehutulede/gabariiditulede pirnide vahetamine (lk. 656)
- Esisuunatule pirni vahetamine (lk. 656)
- Pirnide tehnilised andmed (lk. 657)

Välislampide asendid

Auto välisvalgustus kasutab mitut eri lampi. LED¹⁷-lampide vahetamiseks tuleb pöörduda teenindusse. Soovitatav on kasutada volitatud Volvo teenindust.

Esituled (halogeenesituledega auto puhul)

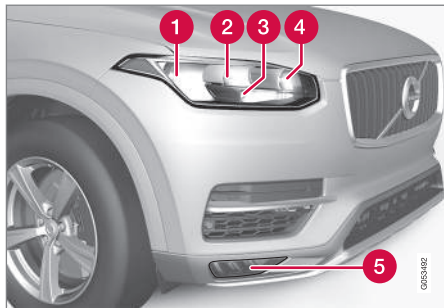

- 1 Lähituled
- 2 Kaugtuled
- 3 Päevatuled/eesmised gabariititud
- 4 Näidik
- 5 Eesmised udutuled/kurvituled* (LED)

Tagatuli

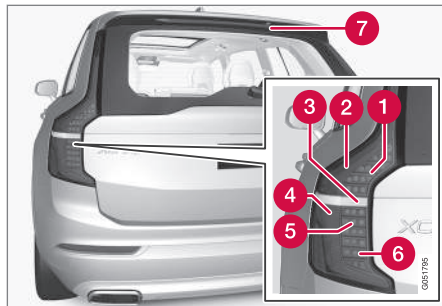

- 1 Pidurituli (LED)
- 2 Gabariititud (LED)
- 3 Tagurdustuli¹⁸
- 4 Gabariititud (LED)
- 5 Suunatuli (LED)
- 6 Udulatern (LED)
- 7 Pidurituli – keskmine, kõrge (LED)

Sellega seotud teave

- Piri vahetamine (lk. 652)
- Pirnide tehnilised andmed (lk. 657)
- Valgustuse lülitid (lk. 154)

Lähitulede vahetamine

Halogeenesitulede lähitule hõõglampe saab juht vahetada töökoja abita.

Enne lambi vahetamist tuleb eemaldada esitule plastkate.

! TÄHTIS TEAVE

Ärge mitte kunagi puudutage sõrmega lampide klaasosa. Kuumus aurustab teie sõrmedel oleva rasva, kattes sellega peegeldi ja põhjustades kahjustusi.



Vasak latern.

1. Eemaldage esitule ümar kummikate.
2. Võta pistik lambi küljest lahti.

¹⁷ LED (Light Emitting Diode) (valgusdiod)

¹⁸ Pöördu teenindusse – soovitame volitatud Volvo teenindust.

3. Eraldage pirn, milleks lükake seda õrnale ülespoole ja tõmmake otse välja.
4. Paigaldage pessa uus pirn. Pirnijuhik peab olema suunatud otse üles.
5. Vajutage konnektorit.
6. Asetage esitule ümmargune kummikate tagasi.

Sellega seotud teave

- Välislampide asendid (lk. 654)
- Plastkatte eemaldamine lambi vahetamiseks (lk. 652)
- Esitule ovaalkatte eemaldamine (lk. 653)
- Pirnide tehnilised andmed (lk. 657)

Kaugtule pirni vahetamine

Halogeenitulede kaugtule lampe saab juht vahetada töökoja abita.

Enne lambi vahetamist tuleb eemaldada esitule plastkate.

Enne lambi vahetamist tuleb eemaldada esitule ovaalne kate.

! TÄHTIS TEAVE

Ärge mitte kunagi puudutage sõrmega lampide klaasosa. Kuumus aurustab teie sõrmedel oleva rasva, kattes sellega peegeldi ja põhjustades kahjustusi.

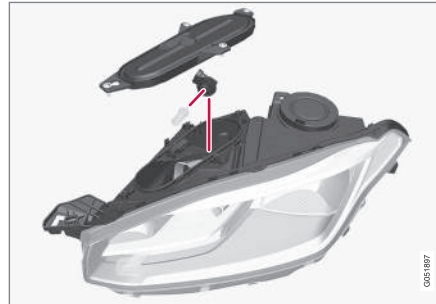

Vasak latern.

1. Pirni eemaldamiseks keerake pirnihoidikut ülespoole ja tõmmake otse välja.

2. Kaugtule ettevaatlikult plastkatet pistmiku lukustuse juures, kuni see vabaneb.
3. Võta pistik lambi küljest lahti.
4. Vaheta hõõglamp uue vastu.
5. Asetage pirn pessa ja keerake allapoole.

Sellega seotud teave

- Välislampide asendid (lk. 654)
- Plastkatte eemaldamine lambi vahetamiseks (lk. 652)
- Esitule ovaalkatte eemaldamine (lk. 653)
- Pirnide tehnilised andmed (lk. 657)

Eesmistehutulede/ gabariiditulede pirnide vahetamine

Päevasõidutulede/parktulede halogeenesitulede lampe saab juht vahetada töökoja abita. Enne lambi vahetamist tuleb eemaldada esitule plastkate.

Enne lambi vahetamist tuleb eemaldada esitule ovaalne kate.

i TÄHELEPANU

Päevasõidutule/gabariiditule pirnile pääseb hõlpsamalt ligi, kui kaugtule pirn on lahti ühendatud. Kaugtule lamp paigaldatakse diagonaalselt päevasõidutule lambi/gabariiditule lambi kohale. Päevasõidutule lambi eemaldamiseks keerake selle lambipesa ülespoole ja tõmmake see otse välja.

! TÄHTIS TEAVE

Ärge mitte kunagi puudutage sõrmega lampide klaasosa. Kuumus aurustab teie sõrmedel oleva rasva, kattes sellega peegeldi ja põhjustades kahjustusi.

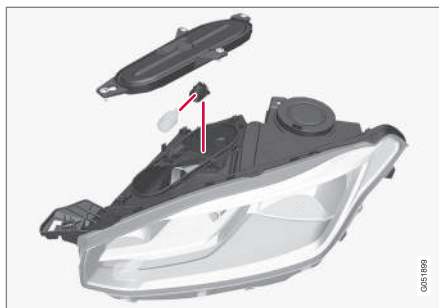

Vasak latern.

1. Tõmmake päevasõidutule/gabariiditule lambipesa otse välja.
2. Eemaldage pirn, milleks tõmmake see otse välja.
3. Vaheta hõõglamp uue vastu.
4. Asetage pirnihoidik pessa ja vajutage see paika.
5. Kui kaugtule lambipesa on eemaldatud, paigaldage see pessa ja keerake kinni.

Sellega seotud teave

- Välislampide asendid (lk. 654)
- Plastkatte eemaldamine lambi vahetamiseks (lk. 652)
- Esitule ovaalkatte eemaldamine (lk. 653)
- Pirnide tehnilised andmed (lk. 657)
- Kaugtule pirni vahetamine (lk. 655)

Esisuunatule pirni vahetamine

Halogeenesitulede suunatuule hõõglampe saab juht vahetada teeninduse abita.

Enne lambi vahetamist tuleb eemaldada esitule plastkate.

Enne lambi vahetamist tuleb eemaldada esitule ovaalne kate.

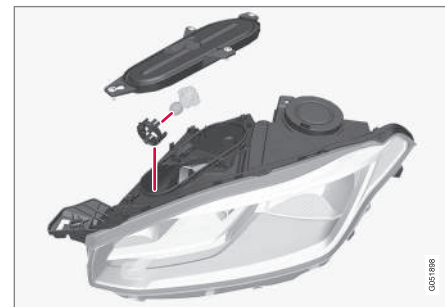

Vasak latern.

1. Suruge kinnitused kokku ja tõmmake pirnihoidik otse välja.
2. Võtke kasutusele uus pirnihoidik koos pirniga.
3. Asetage pirnihoidik pessa ja vajutage see paika.

Sellega seotud teave

- Välislampide asendid (lk. 654)
- Plastkatte eemaldamine lambi vahetamiseks (lk. 652)
- Esitule ovaalkatte eemaldamine (lk. 653)
- Pirnide tehnilised andmed (lk. 657)

Pirnide tehnilised andmed

Asenduspirnide tehnilised andmed.

Kui tulede viga on seotud millegi muu kui pirnidega, võtke ühendust teenindusega¹⁹.

LED²⁰-lampide tõrke korral tuleb üldjuhul kogu valgustiüksus välja vahetada.

Funktsioon	W ^A	Tüüp
Lähituled	55	H7
Kaugtuled	65	H9
Esimesed suunatud	24	PY24W PWY24W
päevased sõidutuled/ gabariidituled, eesmis- sed	21/5	W21/5W

^A W

Sellega seotud teave

- Välislampide asendid (lk. 654)
- Pirni vahetamine (lk. 652)

Interjööri puhastamine

Kasutage Volvo soovitatud puhastusvahendeid ja autohooldustooteid. Puhastage sõidukit regulaarselt ja eemaldage viivituseta plekid. Enne puhastusaine kasutamist tuleb pinda kindlasti tolmuimejaga puhastada.

! TÄHTIS TEAVE

- Mõned värvilised riidesemed (näiteks tumedad teksad ja seemisnahast rõivad) võivad istmekatteid määrida. Kui see juhtub, tuleb kindlasti istmekatte määrdunud kohti võimalikult kiiresti puhastada ja töödelda.
- Ärge kasutage salongi puhastamiseks tugevaid puhastusvahendeid, nagu pesuvedelik, puhas bensiin, piiritus või kontsentreeritud alkohol, sest need võivad istmekatteid ning muid salongi-materjale kahjustada.
- Ärge kunagi puhastusvahendit otse elektriliste nuppude ja juhtseadistega komponentidele pihustage. Selle asemel puhastage neid puhastusvahendit sisaldava niiske lapiga.
- Teravad esemed ja takjakinnised võivad riidepolstrit vigastada.
- Kasutage puhastusaineid ainult nende jaoks ette nähtud materjalidel.

¹⁹ Soovitatav on kasutada volitatud Volvo teenindust.

²⁰ LED (Light Emitting Diode) (valgusdiood)

◀ Sellega seotud teave

- Keskekraani puhastamine (lk. 658)
- Tekstiilist sisustuse puhastamine (lk. 659)
- Turvavööde puhastamine (lk. 660)
- Tekstiilist pörandakatete ja uksemattide puhastamine (lk. 661)
- Nahksisustuse puhastamine* (lk. 661)
- Nahkkattega rooli puhastamine (lk. 662)
- Salongi plastik-, metall- ja puitosade puhastamine (lk. 662)

Keskekraani puhastamine

Sõrmedelt kanduv mustus ja rasv võivad mõjutada keskekraani tööd ja pildikvaliteeti. Puhastage ekraani regulaarselt mikrokiust lapiga.



1. Lülitage ekraan kodu nupu pika vajutusega välja.
2. Pühkige ekraani auto müügikomplekti kuuluva mikrokiududest lapiga või samaväärse lapiga. Puhastage ekraani puhta ja kuiva mikrokiududest lapiga väikeste ringjate liigutuste abil. Vajadusel niisutage mikrokiust lappi puhta veega.
3. Aktiveerige ekraan kodu nupu lühikese vajutusega.

! TÄHTIS TEAVE

Keskekraani kasutamiseks mõeldud mikrokiududest lapp peab olema puhas.

! TÄHTIS TEAVE

Keskekraani puhastamisel puudutage seda ainult õrnalt. Tugeval vajutamisel võite ekraani kahjustada.

! TÄHTIS TEAVE

Ärge pihustage ühtki vedelikku ega söövitavaid kemikaale otse keskekraanile. Ärge puhastage ekraani aknapuhastusvahendi, muude puhastusvahendite, aerosoolainete, lahustite, alkoholi, ammoniaagi või abrasiivainet sisaldava puhastusvahendiga.

Kunagi ärge kasutage abrasiivlappe, paber-rätikuid või salvrätikuid, sest need võivad keskekraani kriimustada.

Sellega seotud teave

- Interjööri puhastamine (lk. 657)
- Tekstiilist sisustuse puhastamine (lk. 659)
- Turvavööde puhastamine (lk. 660)
- Tekstiilist pörandakatete ja uksemattide puhastamine (lk. 661)
- Nahksisustuse puhastamine* (lk. 661)

- Nahkkattega rooli puhastamine (lk. 662)
- Salongi plastik-, metall- ja puitosade puhastamine (lk. 662)

Esiklaasi ekraani* ja juhiekraani puhastamine

Puhastage kattedklaasi ettevaatlikult puhta ja kuiva mikrokiudlapiga. Vajadusel niisutage kergelt mikrokiudlappi.

Ärge kasutage kunagi tugevat plekieemaldit. Volvo edasimüüjalt saad spetsiaalse puhastusvahendi, mida võib raskema mustuse eemaldamiseks kasutada.

Sellega seotud teave

- Esiklaasinäidiku aktiveerimine ja deaktiveerimine* (lk. 146)
- Esiklaasi ekraan* (lk. 144)

Tekstiilist sisustuse puhastamine

Tekstiilmaterjali puhastamisel on soovitatav kasutada tekstiili puhastusvahendit. Puhastage vajaduse korral ning eemaldage plekid kohe.

! TÄHTIS TEAVE

Ärge kraapige ega hõõruge plekki, sest see võib polstrit kahjustada.

! TÄHTIS TEAVE

Ärge kunagi kasutage tugevatoimelist plekieemaldusvahendit või lahustit, kuna need võivad polstrit kahjustada.

Tekstiilist sisustuse puhastamine

1. Alustage polstri puhastamist tolmuimeja abil.
2. Järgige tekstiili puhastusvahendi kasutusjuhiseid.
3. Tekstiili puhastamisel on soovitatav kasutada pihustustõmbemasinat pesuvedeliku ja loputusvee eemaldamiseks.

! TÄHTIS TEAVE

Mõned värvitud rõivad (nt teksased ja seemisnahast rõivad) võivad riidepolstrit määrida. Tugevaid plekke nagu näiteks õli-plekke on raske eemaldada.





! TÄHTIS TEAVE

Puhastage alati kogu polster, ka juhul, kui esineb ainult üksikuid plekke. See on vajalik veerõngaste vältimiseks.

i TÄHELEPANU

Polstrit ei tohi selle puhastamiseks eemaldada.

Siselae puhastamine

1. Harjake siselage ettevaatlikult pehme harjaga.
2. Järgige tekstiili puhastusvahendi kasutusjuhiseid.
3. Seejärel kasutage siselae pühkimiseks pehmet ja ebemevaba lappi.

! TÄHTIS TEAVE

Hooletu puhastamine võib siselage kahjustada.

Sellega seotud teave

- Interjööri puhastamine (lk. 657)
- Keskekraani puhastamine (lk. 658)
- Turvavööde puhastamine (lk. 660)
- Tekstiilist põrandakatete ja uksemattide puhastamine (lk. 661)
- Nahksisustuse puhastamine* (lk. 661)

- Nahkkattega rooli puhastamine (lk. 662)
- Salongi plastik-, metall- ja puitosade puhastamine (lk. 662)

Turvavööde puhastamine

Kasutage Volvo soovitatud puhastusvahendeid ja autohooldustooteid. Puhastage sõidukit regulaarselt ja eemaldage viivitusega plekid. Enne puhastusaine kasutamist tuleb pinda kindlasti tolmuimejaga puhastada. Kasutage vett ja sünteetilist pesuvahendit. Volvo edasimüüjalt saab osta spetsiaalset tekstiilipuhastusvahendit. Veenduge, et turvavöö on enne sissekerimist ära kuivanud.

Sellega seotud teave

- Interjööri puhastamine (lk. 657)
- Keskekraani puhastamine (lk. 658)
- Tekstiilist sisustuse puhastamine (lk. 659)
- Tekstiilist põrandakatete ja uksemattide puhastamine (lk. 661)
- Nahksisustuse puhastamine* (lk. 661)
- Nahkkattega rooli puhastamine (lk. 662)
- Salongi plastik-, metall- ja puitosade puhastamine (lk. 662)

Tekstiilist põrandakatete ja uksemattide puhastamine

Mattide puhastamisel on soovitatav kasutada tekstiili puhastusvahendit. Puhastage sõidukit regulaarselt ja eemaldage viivituseta plekid. Enne puhastusaine kasutamist tuleb pinda kindlasti tolmuimejaga puhastada.

Eemaldage matid, et saaksid põrandakatet ja matte eraldi puhastada. Iga põrandamatt kinnitatakse tihvtidega.

1. Eemaldage logoga matt, milleks haarake tüüblitest ja tõmmake matt otse üles.
2. Mustuse ja tolmu eemaldamiseks kasutage tolmuimejat.

i TÄHELEPANU

Matte ei tohi hoolimatult loopida ega mustuse eemaldamiseks millegi vastu lüüa, kuna see võib tekitada mattidesse mõrad.

3. Kui pärast tolmuimejaga puhastamist jääb põrandamatile plekke, on soovitatav need eemaldada tekstiilipuhastusvahendiga.
4. Pärast puhastamist paigaldage põrandamatt kohale, vajutades kõik tihvtid kinni.

! HOIATUS

Kasutage iga istme juures ainult ühte ühilduvat matti ja kontrollige enne sõitma hakkamist, et juhiistme matt oleks kindlalt hoidikute külge kinnitatud, et see ei jääks peedaalide juurde ja alla kinni.

Sellega seotud teave

- Interjööri puhastamine (lk. 657)
- Keskekraani puhastamine (lk. 658)
- Tekstiilist sisustuse puhastamine (lk. 659)
- Turvavööde puhastamine (lk. 660)
- Nahksisustuse puhastamine* (lk. 661)
- Nahkkattega rooli puhastamine (lk. 662)
- Salongi plastik-, metall- ja puitosade puhastamine (lk. 662)

Nahksisustuse puhastamine*

Kasutage Volvo soovitatud puhastusvahendeid ja autohooldustooteid. Puhastage sõidukit regulaarselt ja eemaldage viivituseta plekid. Enne puhastusaine kasutamist tuleb pinda kindlasti tolmuimejaga puhastada.

Volvo nahkpolstrid* on saanud eritötluse algse välimuse pikaajaliseks säilitamiseks.

Nahkpolster* on looduslik toode, mis ajapikku muutub ja omandab kauni paatina. Naha omaduste ja värvuse säilitamiseks tuleb seda regulaarselt puhastada ja hooldada. Nahkpolstri puhastamiseks ja hooldamiseks pakub Volvo üksikasjalikku komplekti Volvo Leather Care Kit/Wipes. Juhiste järgimisel säilib nahkpolstrit kaitsev väliskiht.

Võimalikult hea tulemuse saavutamiseks soovib Volvo nahka puhastada ja kanda sellele kaitsvat kreemi üks kuni neli korda aastas (või vajaduse korral tihedamalt). Volvo Leather Care Kit/Wipes on saadaval Volvo esindustes.

Nahksisustuse puhastamine

1. Valage nahapuhastusvahendit niiskele käsnale ja pigistage seda vahu tekitamiseks.
2. Puhastage käsnaga plekki ringjate liigutustega.
3. Niisutage plekki käsnaga põhjalikult, laske käsnal plekk eemaldada ilma hõõrumata.



- ◀ 4. Pühkige plekki pehme lapiga ja laske nahal põhjalikult kuivada

Nahkpolstri kaitsmine

1. Valage natuke nahakaitsevahendit lapile ja puhastage nahka kergete ringjate liigutustega.
2. Laske nahal ligikaudu 20 minutit kuivada.
 - > Nahkpolstri kaitsmine muudab selle päikese UV-kiirgusele vastupidavamaks.

Sellega seotud teave

- Interjööri puhastamine (lk. 657)
- Keskekraani puhastamine (lk. 658)
- Tekstiilist sisustuse puhastamine (lk. 659)
- Turvavööde puhastamine (lk. 660)
- Tekstiilist põrandakatete ja uksemattide puhastamine (lk. 661)
- Nahkkattega rooli puhastamine (lk. 662)
- Salongi plastik-, metall- ja puitosade puhastamine (lk. 662)

Nahkkattega rooli puhastamine

Kasutage Volvo soovitatud puhastusvahendeid ja autohooldustooteid. Puhastage sõidukit regulaarselt ja eemaldage viivituseta plekid. Enne puhastusaine kasutamist tuleb pinda kindlasti tolmuimejaga puhastada. Nahk peab saama hingata. Ärge katke nahkkattega rooli kilega. Soovitame nahkkattega rooli puhastamiseks kasutada toodet Volvo Leather Care Kit/Wipes. Kõigepealt eemaldage mustus, tolm jms niiske käsna või riidega.

! TÄHTIS TEAVE

Teravad esemed (nt sõrmused) võivad kahjustada rooliratta nahkkatet.

Sellega seotud teave

- Interjööri puhastamine (lk. 657)
- Keskekraani puhastamine (lk. 658)
- Tekstiilist sisustuse puhastamine (lk. 659)
- Turvavööde puhastamine (lk. 660)
- Tekstiilist põrandakatete ja uksemattide puhastamine (lk. 661)
- Nahksisustuse puhastamine* (lk. 661)
- Salongi plastik-, metall- ja puitosade puhastamine (lk. 662)

Salongi plastik-, metall- ja puitosade puhastamine

Kasutage Volvo soovitatud puhastusvahendeid ja autohooldustooteid. Puhastage sõidukit regulaarselt ja eemaldage viivituseta plekid.

Salongidetailide ja -pindade puhastamiseks soovitame kasutada Volvo edasimüüjalt saadavat vees kergelt niisutatud fibrilleeritud või mikrokiudlappi.

Ärge kraapige ega hõõruge plekke. Ärge kasutage kunagi tugevat plekieemaldit.

! TÄHTIS TEAVE

Juhiekraani klaasi puhastamisel ärge kasutage alkoholi sisaldavat lahustit.

! TÄHTIS TEAVE

Ärge unustage, et kõrgläikega pindasid võib kogemata kergesti kriimustada. Puhastage selliseid pindu puhta kuiva mikrofiibrist riidega, kasutades väikseid ringikujulisi liigutusi. Vajaduse korral niisutage mikrofiibrist lappi pisut puhta veega.

Sellega seotud teave

- Interjööri puhastamine (lk. 657)
- Keskekraani puhastamine (lk. 658)
- Tekstiilist sisustuse puhastamine (lk. 659)

- Turvavööde puhastamine (lk. 660)
- Tekstiilist pörandakatete ja uksemattide puhastamine (lk. 661)
- Nahksisustuse puhastamine* (lk. 661)
- Nahkkattega rooli puhastamine (lk. 662)

Eksterjööri puhastamine

Sõiduk tuleb pesta kohe, kui see on saanud mustaks. See tähendab, et autot on lihtsam puhastada, kuna mustus ei jää nii kõvasti kinni. Samuti vähendab see kriimustuste ohtu ja hoiab auto värskena. Puhasta autot autopesulas, kus on õlieraldaja. Kasutage Volvo soovitatud autošampooni.

Sellega seotud teave

- Eksterjööri puhastamine (lk. 663)
- Poleerimine ja vahatamine (lk. 663)
- Käsipesu (lk. 664)
- Automaatpesu (lk. 666)
- Survepesu (lk. 667)
- Puhastiharjade puhastamine (lk. 667)
- Välised plast-, kummi- ja viimistluskomponentide puhastamine (lk. 668)
- Velgede puhastamine (lk. 669)
- Korrosioonikaitse (lk. 669)

Poleerimine ja vahatamine

Poleerige ja vahatage autot, kui värvipind on tuhm või kui soovite värvile kanda lisakaitsekihi. Kuni ühe aasta vanust autot ei ole vaja poleerida, kuid seda võib sellel ajal vahatada. Ärge poleerige ega vahatage autot otsese päikesevalguse käes. Poleeritava pinna temperatuur võib maksimaalselt olla 45 °C (113 °F).

- Pese ja kuivata auto põhjalikult enne poleerimist või vahatamist. Eemaldage asfaldi- ja tõrvajäägid, kasutades tõrvaemaldit või lakibensiini. Tugevamad plekid saad eemaldada autovärvile sobiva peene küürimispastaga. Kasutage Volvo soovitatud puhastusvahendit.
- Poleeri kõigepealt poleerimisvahendiga ning vahata seejärel vedela või tahke vahaga. Järgige hoolikalt pakendil olevaid juhiseid. Paljud vahendid sisaldavad nii poleerimisvahendit kui vaha.



TÄHTS TEAVE

Auto matte detaile ei tohi kunagi poleerida ega vahatada. See võib rikkuda mati efekti ja pind jääb püsivalt läikima.





! TÄHTIS TEAVE

Vältige plast- ja kummiosade vahatamist ja poleerimist.

Plast- ja kummiosade puhastamisel rasvaeemaldusvahendiga hõõruge neid ainult kerge survega, kui see on vajalik. Kasutage pehmet pesukäsna.

Läikivate iluliistude poleerimisel võib läikiv pealispind kuluda või vigastusi saada.

Abrasiivseid poleerimisvahendeid ei tohi kasutada.

! TÄHTIS TEAVE

Kasutage Volvo soovitatud puhastusvahendit. Muud kemikaalid, näiteks konserveerimis-, kaitse-, poleerimisvahendid jms tooted võivad värvkatet kahjustada. Sellistest kemikaalidest tingitud värvkatte kahjustused ei kuulu Volvo garantii alla.

Sellea seotud teave

- Eksterjööri puhastamine (lk. 663)
- Käsipesu (lk. 664)
- Automaatpesu (lk. 666)
- Survepesu (lk. 667)
- Puhastiharjade puhastamine (lk. 667)
- Välised plast-, kummi- ja viimistluskomponentide puhastamine (lk. 668)

- Velgede puhastamine (lk. 669)
- Korrosioonikaitse (lk. 669)

Käsipesu

Sõiduk tuleb pesta kohe, kui see on saanud mustaks. See tähendab, et autot on lihtsam puhastada, kuna mustus ei jää nii kõvasti kinni. Samuti vähendab see kriimustuste ohtu ja hoiab auto värskena. Puhastage autot õliärrastiga puhastusalal ja kasutage autošampooni. Kasutage Volvo soovitatud puhastusvahendeid ja autohooldustooteid.

Olulised märkused auto käsitsi pesemiseks

- Äрге peske autot otsese päikesevalguse käes. See võib põhjustada puhastusvahendi või vaha kuivamise ja pindu kahjustada.
- Peatuge ja kontrollige rehve niipea kui võimalik. Need sisaldavad aineid, mis kahjustavad ja muudavad autovärvi väga kiiresti. Kasutage näiteks pehmet paberit või rohkes vees immutatud svammi. Värvierinevuste kõrvaldamiseks soovitame pöörduda Volvo volitatud teenindusse.
- Peske ka auto alaosa, kaasa arvatud rattakoopaid ja kaitseraudu.
- Auto pesemise käigus kraapimise vältimiseks loputage kogu autot seni, kuni kogu lahtine mustus on eemaldatud. Äрге pihustage vett otse lukuaukudesse.
- Vajaduse korral kasutage väga räpastel pindadel rasvaärastusainet. Pange tähele,

et sellisel juhul ei tohi pinnad olla päikesest kuumad.

- Peske käsna, autošampooni ja rohke leige veega. Veenduge, et käsn on puhas. Käsnal olev mustus võib põhjustada auto kriimustamist pesemise ajal.
- Klaasipuhasteid pese leige seebilahuse või autošampooniga.
- Kuivatada auto puhta pehme seemisnaha või veekaabitsaga. Vältides veepiiskade kuivamist tugevas päikesevalguses, vähendate riski, et vajate kuivamisjälgede välja poleerimist.
- Pärast auto pesemist võib sellele jääda asfaldilt tõrvajääke. Kasutage nende eemaldamiseks Volvo soovitatud tõrvaemaldusvahendit.

HOIATUS

Lase mootorit puhastada alati töökojas. Kuuma mootori korral esineb tulekahjuoht.

TÄHTIS TEAVE

Määrduvad esilaternate funktsioon võib olla kahjustatud. Puhastage neid regulaarselt, nt tankimise ajal.

Ärge kasutage söövitavaid puhastusaineid, vaid kasutage selle asemel vett ja mittekrüimustavat käsna.

TÄHELEPANU

Välisvalgustusel, nt esituledel ja tagatuledel võib aeg-ajalt tekkida klaasisisene kondensaat. See on normaalne, kogu välisvalgustus talub seda. Kondensaat aurustub tule seest, kui tuli mõneks ajaks sisse lülitada.

TÄHTIS TEAVE

- Enne auto pesemist veenduge, et panoraamkatuseeluuk* ja päikesevisiir oleksid suletud.
- Panoraamkatuseeluugil ei tohi kunagi kasutada abrasiivsete omadustega poleerimispastat.
- Ärge kunagi kasutage panoraamkatuseluugi kummitihendil vaha.

TÄHTIS TEAVE

Pärast pesu eemaldage mustus uste ja lävepakude äravooluavade juurest.

Sellega seotud teave

- Eksterjöori puhastamine (lk. 663)
- Poleerimine ja vahatamine (lk. 663)
- Automaatpesu (lk. 666)
- Survepesu (lk. 667)
- Puhastiharjade puhastamine (lk. 667)

- Välised plast-, kummi- ja viimistluskomponentide puhastamine (lk. 668)
- Velgede puhastamine (lk. 669)
- Korrosioonikaitse (lk. 669)
- Automaatse seisupiduri aktiveerimise seade (lk. 443)

Automaatpesu

Sõidukit tuleb pesta kohe, kui see on mustaks saanud. Mida kauem on auto määrdunud, seda raskem on seda täiesti puhtaks saada ning tekib värvi kraapimise oht.

Automaatpesu on lihtne ja kiire viis auto puhastamiseks, kuid automaatpesu ei pääse kõikjale. Volvo soovib pesta autot käsitsi või kasutada automaatpesu koos käsitsi pesemise-ga.

TÄHELEPANU

Volvo soovib autot automaatpesulas paari esimese kuu jooksul mitte pesta, kuna värv pole veel täielikult tahenenud.

TÄHTIS TEAVE

Enne kui sõidate automaatpesulasse, lülitage välja funktsioonid Automaatpidurdamine seisu ajal ning Seisupiduri automaatne rakendamine. Kui need funktsioonid ei ole välja lülitatud, siis pidurisüsteem ummistub ja auto ei saa liikuda.

TÄHTIS TEAVE

Kui autopesulas liigub auto mööda linti, tuleb järgida järgmiseid suuniseid.

1. Enne auto pesemist lülitage välja automaatne vihmaandur. Vastasel korral võivad klaasipuhastid liikuma hakata ja viga saada.
2. Veenduge, et küljepeeglid on sisse klappitud, lisatuled kaitstud, antennid sisse tõmmatud või eemaldatud, vastasel korral võivad need automaatpesulas viga saada.
3. Sõitke autopesulasse.
4. Lülitage tunnelkonsooli nupu  abil välja automaatne pidurdamine seiskumisel.
5. Lülitage keskekraani ülakuva abil välja automaatse seisupiduri rakendamise funktsioon.
6. Lülitage mootor välja, keerates tunnelkonsooli käivitusnuppu päripäeva. Hoidke nuppu paigal vähemalt 2 sekundit.

Auto on valmis autopesula kasutamiseks.

TÄHTIS TEAVE

Kui ülalnimetatud toimingut ei tehtud, lülitub süsteem automaatselt režiimi **P**. Rattad on režiimis **P** lukustatud. Automaatpesulas ei tohi rattad lukustatud olla.

TÄHELEPANU

Pange tähele, et kui autol on võtmeta lukustamise ja luku avamise funktsioon*, saab autot selle pesemise ajal lukustada ja lukust avada, kui võti on auto ulatuses.

Kontrollige pidureid

HOIATUS

Testige alati pidureid, sealhulgas seisupidurit pärast auto pesemist kontrollimaks, et niiskus ja korrosioon ei ole rikkunud piduri hõõrdkatteid ega halvendanud pidurite toimimist.

Pikal sõidul vihasajus või lörtsis vajutage aeg-ajalt piduripedaali. Hõõrdumissoojus tähendab, et piduri hõõrdkatted kuumenevad ja kuivavad ära. Toimige samamoodi pärast käivitamist väga niiske või külma ilmaga.

Sellega seotud teave

- Eksterjööri puhastamine (lk. 663)
- Poleerimine ja vahatamine (lk. 663)

- Käsipesu (lk. 664)
- Survepesu (lk. 667)
- Puhastiharjade puhastamine (lk. 667)
- Välised plast-, kummi- ja viimistluskomponentide puhastamine (lk. 668)
- Velgede puhastamine (lk. 669)
- Korrosioonikaitse (lk. 669)
- Automaatne pidurdamine, kui auto seisab paigal (lk. 444)
- Automaatse seisupiduri aktiveerimise seade (lk. 443)
- Nappudeta puuetundlikud pinnad* (lk. 281)

Survepesu

Sõidukit tuleb pesta kohe, kui see on mustaks saanud. Mida kauem on auto määrdunud, seda raskem on seda täiesti puhtaks saada ning tekib värvi kraapimise oht. Pese autot autopesulas, kus on õlieraldaja. Kasutage Volvo soovitatud autošampooni. Survepesu tegemisel kasutage pühkivaid liigutusi ja veenduge, et düüs ei oleks auto pinnale lähemal kui 30 cm (13 tolli). Ärge pihustage vett otse lukuaukudesse.

Sellega seotud teave

- Eksterjööri puhastamine (lk. 663)
- Poleerimine ja vahatamine (lk. 663)
- Käsipesu (lk. 664)
- Automaatpesu (lk. 666)
- Puhastiharjade puhastamine (lk. 667)
- Välised plast-, kummi- ja viimistluskomponentide puhastamine (lk. 668)
- Velgede puhastamine (lk. 669)
- Korrosioonikaitse (lk. 669)

Puhastiharjade puhastamine

Sõidukit tuleb pesta kohe, kui see on mustaks saanud. Mida kauem on auto määrdunud, seda raskem on seda täiesti puhtaks saada ning tekib värvi kraapimise oht. Pese autot autopesulas, kus on õlieraldaja. Kasutage Volvo soovitatud autošampooni.

Asfalt, tolmu ja soolajäägid klaasipuhastitel, samuti tuuleklaasil olevad putukad, jää jne lühendavad klaasipuhastite kasutusiga.

Puhastamisel seadke klaasipuhastid hooldusasendisse.

TÄHELEPANU

Peske kojamehi ja esiklaasi korrapäraselt leige seebivee või autošampooniga. Ära kunagi kasuta tugevaid lahusteid.

Sellega seotud teave

- Eksterjööri puhastamine (lk. 663)
- Poleerimine ja vahatamine (lk. 663)
- Käsipesu (lk. 664)
- Automaatpesu (lk. 666)
- Survepesu (lk. 667)
- Välised plast-, kummi- ja viimistluskomponentide puhastamine (lk. 668)
- Velgede puhastamine (lk. 669)
- Korrosioonikaitse (lk. 669)

Välised plast-, kummi- ja viimistluskomponentide puhastamine

Sõidukit tuleb pesta kohe, kui see on mustaks saanud. Mida kauem on auto määrdunud, seda raskem on seda täiesti puhtaks saada ning tekib värvi kraapimise oht. Kasutage Volvo soovitatud autošampooni.

Värviliste plastosade ning kummi- ja viimistluskomponentide, näiteks läikivate liistude puhastamiseks ja hooldamiseks on soovitatav kasutada Volvo edasimüüjate juures saadaval olevat spetsiaalset puhastusvahendit. Sellist puhastusvahendit kasutades tuleb täpselt järgida kasutusjuhendit.

Ärge peske autot puhastusvahendiga, mille pH väärtus on väiksem kui 3,5 või suurem kui 11,5. See võib muuta anodeeritud alumiiniumist komponentide* värvi, nagu on joonisel näidatud. Soovitame mitte kasutada abrasiivseid poleerimisvahendeid, nagu on joonisel näidatud.



Komponendid, mida tuleb pesta pesuvahendiga, mille pH väärtus jääb vahemikku 3,5 ja 11,5.

! TÄHTIS TEAVE

Vältige plast- ja kummiosade vahatamist ja poleerimist.

Plast- ja kummiosade puhastamisel rasvaemaldusvahendiga hõõruge neid ainult kerge survega, kui see on vajalik. Kasutage pehmet pesukäsna.

Läikivate iluliistude poleerimisel võib läikiva pealispind kuluda või vigastusi saada.

Abrasiivseid poleerimisvahendeid ei tohi kasutada.

! TÄHTIS TEAVE

Ärge kasutage puhastusaineid, mille pH väärtus on alla 3,5 või üle 11,5 pH. Need võivad anodeeritud alumiiniumosi, nagu katusepakiraami ning külgakende ümbrust tuhmistada.

Ärge kasutada anodeeritud alumiiniumosadel poleerimisaineid, vastasel juhul võivad need osad tuhmistuda ja pinnatötluse hävineda.

Sellega seotud teave

- Eksterjöõri puhastamine (lk. 663)
- Poleerimine ja vahatamine (lk. 663)
- Käsipesu (lk. 664)
- Automaatpesu (lk. 666)
- Survepesu (lk. 667)
- Puhastiharjade puhastamine (lk. 667)
- Velgede puhastamine (lk. 669)
- Korrosioonikaitse (lk. 669)

Velgede puhastamine

Sõidukit tuleb pesta kohe, kui see on mustaks saanud. Mida kauem on auto määrdunud, seda raskem on seda täiesti puhtaks saada ning tekib värvi kraapimise oht. Puhasta autot autopesulas, kus on õlialdaja. Kasutage Volvo soovitatud autošampooni.

Kasutage Volvo soovitatud veljepuhastusvahendit.

Tugevad veljepuhastusvahendid võivad pinda kahjustada ja tekitada kroomitud alumiiniumvelgedel plekke.

Sellega seotud teave

- Eksterjööri puhastamine (lk. 663)
- Poleerimine ja vahatamine (lk. 663)
- Käsipesu (lk. 664)
- Automaatpesu (lk. 666)
- Survepesu (lk. 667)
- Välised plast-, kummi- ja viimistluskomponentide puhastamine (lk. 668)
- Velgede puhastamine (lk. 669)
- Korrosioonikaitse (lk. 669)

Korrosioonikaitse

Auto on korrosiooni vastu kaitstud. Kere korrosioonikaitse koosneb metalli kaitsekihist, kvaliteetsest värvkattest, korrosioonikaitsega ja minimaalse ülekattega metallist, kaitsvatest plastkomponentidest, kulumiskaitsest ja täiendavast roosteinhibiitori kihist haavatavates piirkondades. Šassii haavatavad vedrustuskomponendid on valmistatud korrosioonikindlast valualumiiniumist.

Kontroll ja hooldus

Auto korrosioonikaitse ei vaja tavaliselt hooldamist, aga hea meenus korrosiooniohu vähendamiseks on hoida auto puhtana. Vältige läikivate ilukomponentide puhastamist kangete leeliste või hapetega. Kivitäkked tuleks esimesel võimalusel parandusvärviga katta.

Sellega seotud teave

- Eksterjööri puhastamine (lk. 663)
- Poleerimine ja vahatamine (lk. 663)
- Käsipesu (lk. 664)
- Automaatpesu (lk. 666)
- Survepesu (lk. 667)
- Puhastiharjade puhastamine (lk. 667)
- Välised plast-, kummi- ja viimistluskomponentide puhastamine (lk. 668)
- Velgede puhastamine (lk. 669)

Auto värv

Värvitud pind koosneb mitmest kihist, see on oluline osa auto roostetõrjest ja seda tuleb seega korrapäraselt kontrollida.

Kõige tüüpilisemad värvikahjustused on kivitäkked, kriimustused ja kahjustused tiivarandil, ustel ja pamperitel. Rooste tekke vältimiseks tuleb kahjustunud värvipind viivitamatult parandada.

Sellega seotud teave

- Väiksemate värvkatte kahjustuste parandamine (lk. 670)
- Värvikoodid (lk. 671)

Väiksemate värvkatte kahjustuste parandamine

Värv on auto roostekaitse üks oluline osa ning seda tuleks seetõttu regulaarselt kontrollida. Kõige tüüpilisemad värvikahjustused on kivitäkkes, kriimustused ja kahjustused näiteks tiivarandil, ustel ja pampertil.

Rooste tekke vältimiseks tuleb kahjustunud värvipind viivitamatult parandada.

i TÄHELEPANU

Värviparanduste tegemisel peab pind olema puhas ja kuiv. Pinna temperatuur peaks olema vähemalt 15 °C (59 °F).

Vajalikud materjalid

- Krunt – nt plastkattega kaitseraudade jaoks on olemas spetsiaalsed nakkekrundid aerosoolpurkides.
- Alusvärv ja selge värv – saadaval pihusti-balloonides või korrektuurpliatsite/kleebistena²¹.
- Maalriteip.
- Peen liivapaber.

Retušeerimisvärvi kandmine kahjustatud pinnale

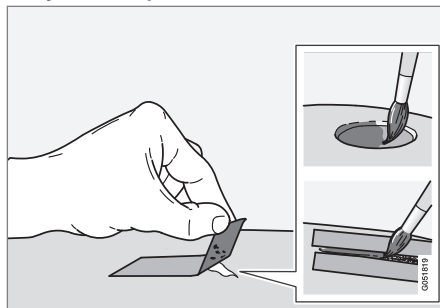

Kui kahjustus ei ole metallini jõudnud, võib retušeerimisvärvi kanda otse kahjustusele pärast pinna puhastamist.

1. Asetage kahjustunud pinnale väike tükk maalriteipi. Seejärel eemaldage teip ja lah-tine värv.

Kui kahjustus ulatub metallikihini, kasu-tage kruntvärvi. Plastpinna kahjustuste korral tuleb parimate tulemuste saavuta-miseks kasutada liimkruntvärvi – pihus-tage seda pihustipudeli korgi sisse ning kandke pintsliga õhukeselt pinnale.

2. Vajaduse korral võib enne värvimist hõõ-ruda paikselt hästi peene abrasiivmaterja-liga (nt ebaühtlaste servade korral). Pind puhastatakse põhjalikult (määrde ja soola jäägid tuleb eemaldada) ja jäetakse kui-vama.
3. Segage kruntvärvi hoolikalt ja kandke see kahjustunud kohale peene pintsliga või tikuga. Kui kruntvärv on kuivanud, kandke peale alusvärv ja pealiskiht.

Kriimustuste puhul toimige samamoodi, kuid katke maalriteibiga kahjustuse ümbrus, et kaitsta kahjustamata värvikihti.

Paranduspliatsid ja aerosoolvärve saab osta Volvo edasimüüjalt.

i TÄHELEPANU

Kui kivitükk ei ole metallini jõudnud ja vär-vikiht on vigastamata, täitke täke pärast pinna puhastamist aluspinnakattega ja läbipaistva pinnakattega.

Sellega seotud teave

- Auto värv (lk. 669)
- Värvikoodid (lk. 671)

²¹ Järgige juhiseid, mis on vastava toote pakendis.

Värvikoodid

Värvikood

Värvikoodi dekaal asub auto parempoolsel uksepostil esi- ja tagaukse vahel ning on nähtav, kui parempoolne tagauks on lahti.

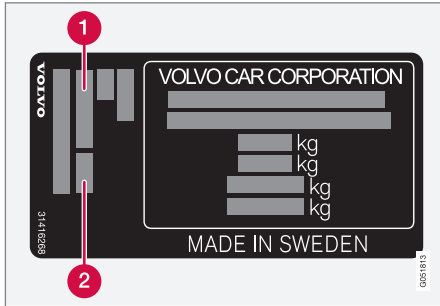

- 1 Välispinna värvikood
- 2 Sekundaarne välispinna värvikood

Sellega seotud teave

- Auto värv (lk. 669)
- Väiksemate värvkatte kahjustuste parandamine (lk. 670)

Tagaaknapuhasti vahetamine

Klaasipuhastajad puhastavad tuuleklaasi ja tagaklaasi veest. Koos pesuvedelikuga puhastavad need aknad ja aitavad tagada nähtavuse sõidu ajal. Tuuleklaasi- ja tagaaknapuhasteid saab vahetada.

Tagaaknapuhasti vahetamine

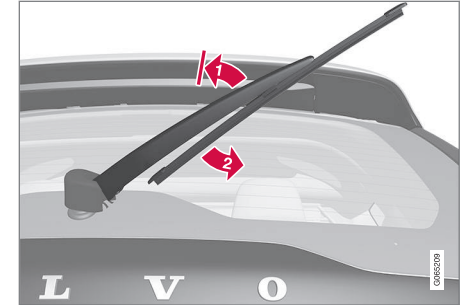

Tõstke puhasti aknalt üles ja tõmmake selle alumist osa paremale.

- 1 Võtke kinni klaasipuhastist ja tõstke see tuuleklaasilt üles lukustusasendisse.

i TÄHELEPANU

Hoova ülestõstmisel on poole maa peal lukustusasend, mis võib tunduda, nagu vastupanu. See lukustus takistab hoova langemist vastu esiklaasi. Klaasipuhasti harja asendamiseks tuleb hoob lukust üle tõmmata.

- 2 Võtke kinni puhasti alumisest osast ja tõmmake seda paremale, kuni puhasti lahti tuleb.

3. Suruge uus klaasipuhasti paika. Peaksite kuulma klõpsatust. Kontrollige, kas hari on korralikult kinni.
4. Laske puhasti alla.

! TÄHTIS TEAVE

Kontrollige klaasipuhasti harju regulaarselt. Hoolduseta jätmisel lüheneb klaasipuhasti harjade kasutusiga.

Sellega seotud teave

- Vihmaanduri kasutamine (lk. 184)
- Tuuleklaasi- ja laternapesurite kasutamine (lk. 186)
- Automaatse tagaklaasipuhasti kasutamine tagurdamisel (lk. 188)
- Vihmaanduri mälu funktsiooni aktiveerimine ja deaktiveerimine (lk. 185)
- Tagaakna puhasti ja tagaakna pesuri kasutamine (lk. 187)
- Aknapesurite lisamine (lk. 674)
- Puhastiharjade seadmine hooldusasendisse (lk. 673)
- Tuuleklaasi puhastiharjade asendamine (lk. 672)
- Tuuleklaasipuhastite kasutamine (lk. 183)
- Klaasipuhastid ja pesurite kasutamine (lk. 183)

Tuuleklaasi puhastiharjade asendamine

Klaasipuhastajad puhastavad tuuleklaasi ja tagaklaasi veest. Koos pesuvedelikuga puhastavad need aknad ja aitavad tagada nähtavuse sõidu ajal. Tuuleklaasi- ja tagaaknapuhastiteid saab vahetada.

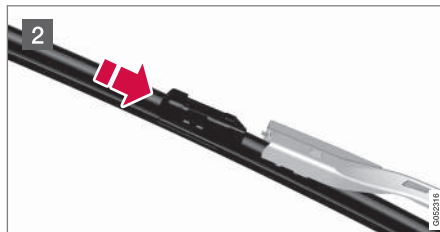
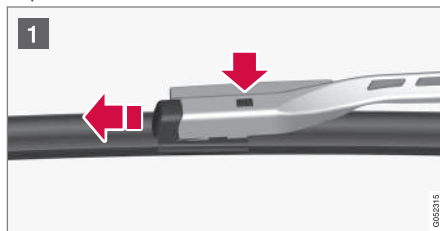

1. Voltige puhasti üles siis, kui see on teenindusasendis. Teenindusasend aktiveeritakse/inaktiveeritakse keskekraani funktsioonivaate kaudu, kui auto on liikumatu ja tuuleklaasipuhastid ei tööta. Vajutage klaasipuhasti raamil olevat nuppu ja tõmmake puhasti selle hoidikuga paralleelselt välja.
2. Lükake uus klaasipuhasti kohale, kuni kuulled klõpsatust.
3. Kontrollige, kas klaasipuhasti on kindlalt paigas.
4. Asetage puhasti tagasi vastu tuuleklaasi.

Klaasipuhastiteid on eri pikkusega

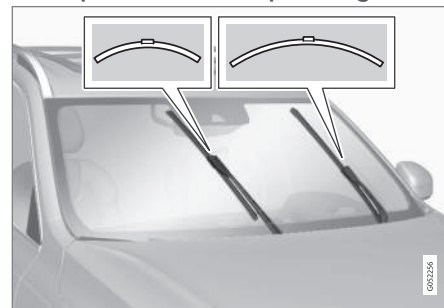

i TÄHELEPANU

Klaasipuhastiharja asendamisel arvestage, et need on erinevate pikkustega. Juhi-poolne hari on pikem kui kaassõitjapoolne.

Sellega seotud teave

- Vihmaanduri kasutamine (lk. 184)
- Tuuleklaasi- ja laternapesurite kasutamine (lk. 186)
- Automaatse tagaklaasipuhasti kasutamine tagurdamisel (lk. 188)
- Vihmaanduri mälu funktsiooni aktiveerimine ja deaktiveerimine (lk. 185)
- Tagaakna puhasti ja tagaakna pesuri kasutamine (lk. 187)
- Aknapesuveedliku lisamine (lk. 674)
- Puhastiharjade seadmine hooldusasendisse (lk. 673)
- Tagaaknapuhasti vahetamine (lk. 671)
- Tuuleklaasipuhastite kasutamine (lk. 183)
- Klaasipuhastid ja pesuveedelik (lk. 183)

Puhastiharjade seadmine hooldusasendisse

Mõnel juhul tuleb tuuleklaasi puhastiharjad seada hooldusasendisse (vertikaalne asend), nt siis, kui neid vahetatakse.



Tuuleklaasi puhastiharjad teenindusasendis.

Selleks et tuuleklaasi puhastiharju oleks võimalik vahetada, puhastada või tõsta (nt jää eemaldamiseks tuuleklaasilt), peavad need olema hooldusasendis.

! TÄHTIS TEAVE

Enne klaasipuhasti harjade seadmist tööasendisse veenduge, et need ei ole kinni külmunud.

Hooldusrežiimi aktiveerimine/deaktiveerimine

Hooldusrežiimi saab aktiveerida/deaktiveerida, kui auto seisab paigal ja tuuleklaasi puhastid on välja lülitatud. Hooldusrežiimi saab aktiveerida/inaktiveerida keskekraani funktsioonivaate kaudu.



Vajutage nuppu **Klaasipuhasti hooldusasend**. Kui teenindusrežiim on aktiivne, süttib nupu märgutuli. Aktiveerimisel liiguvad klaasipuhastid hooldusasendisse. Hooldusrežiimi deaktiveerimiseks vajutage uuesti nuppu **Klaasipuhasti hooldusasend**. Kui teenindusrežiim on inaktiveeritud, kustub nupu märgutuli.

- ◀◀ Klaasipuhastid väljuvad hooldusasendist ka järgmistel juhtudel.
 - Tuuleklaasi puhastamine on aktiveeritud.
 - Tuuleklaasi pesurid on aktiveeritud.
 - Vihmaandur aktiveerus.
 - Autoga sõidetakse minema.

! TÄHTIS TEAVE

Kui tööasendis olevad klaasipuhastid on tuuleklaasilt üles klapitud, tuleb need enne puhastamise, pesemise või vihmaanduri käivitamist ja enne sõidu alustamist tuuleklaasile tagasi alla klappida. See on vajalik mootoriruumi kaane värvi kriimustamise vältimiseks.

Sellega seotud teave

- Vihmaanduri kasutamine (lk. 184)
- Tuuleklaasi- ja laternapesurite kasutamine (lk. 186)
- Automaatse tagaklaasipuhasti kasutamine tagurdamisel (lk. 188)
- Vihmaanduri mälu funktsiooni aktiveerimine ja deaktiveerimine (lk. 185)
- Tagaakna puhasti ja tagaakna pesuri kasutamine (lk. 187)
- Aknapesuvedeliku lisamine (lk. 674)
- Tuuleklaasi puhastiharjade asendamine (lk. 672)

- Tagaaknapuhasti vahetamine (lk. 671)
- Tuuleklaasipuhastite kasutamine (lk. 183)
- Klaasipuhastid ja pesuvedelik (lk. 183)

Aknapesuvedeliku lisamine

Klaasipesuvedelikku kasutatakse esitulede, tuuleklaasi ja tagaakna puhastamiseks. Kui temperatuur langeb alla külmumispunkti, tuleb kasutada antifriisiga klaasipesuvedelikku.

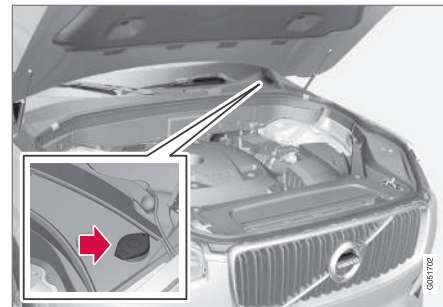

Klaasipesuvedelik täidetakse sinise korgiga mahutisse. Anumat kasutatakse esiklaasi-, tagaklaasi- ja esitulepesuri jaoks*

i TÄHELEPANU

Kui anumas on alles ligikaudu üks liiter (1 kvart) klaasipesuvedelikku, kuvatakse juhiakraanil teade **Pesuvedelik Tase madal Lisage** koos sümboliga .

Ettenähtud kvaliteet: Volvo soovitatav pesuvedelik – kaitseks külmumise eest külma ilma korral ja külmumistemperatuuridel.

! TÄHTIS TEAVE

Kasutage Volvo originaalset klaasipesuvedelikku või selle võrdväärset pesuvedelikku, mille soovitatav pH tase jääb vahemikku 6 kuni 8; lahjendage (nt 1:1 neutraalse veega).

! TÄHTIS TEAVE

Külmumistemperatuuri puhul kasutage antifriisi sisaldavat pesuvedelikku, et vedelik ei jäätuks pumbas, anumad ja voolikutest.

- Vihmaanduri mälufunktsiooni aktiveerimine ja deaktiveerimine (lk. 185)
- Tagaakna puhasti ja tagaakna pesuri kasutamine (lk. 187)
- Puhastiharjade seadmine hooldusasendisse (lk. 673)
- Tuuleklaasi puhastiharjade asendamine (lk. 672)
- Tagaaknapuhasti vahetamine (lk. 671)
- Tuuleklaasipuhastite kasutamine (lk. 183)
- Klaasipuhastid ja pesuvedelik (lk. 183)
- Kapoti avamine ja sulgemine (lk. 623)

Mahutavus:

- **Tulede pesuriga** sõidukid: 5,5 liitrit (5,8 kvarti).
- **Tulede pesurita** sõidukid: 3,5 liitrit (3,7 kvarti).

Sellega seotud teave

- Vihmaanduri kasutamine (lk. 184)
- Tuuleklaasi- ja laternapesurite kasutamine (lk. 186)
- Automaatse tagaklaasipuhasti kasutamine tagurdamisel (lk. 188)

SPETSIFIKATSIOONID

Tüübitähised

Atuo kleebised sisaldavad teavet, nagu tehasetähis, tüübitähis, värvikood jne.

Kleebise asukoht

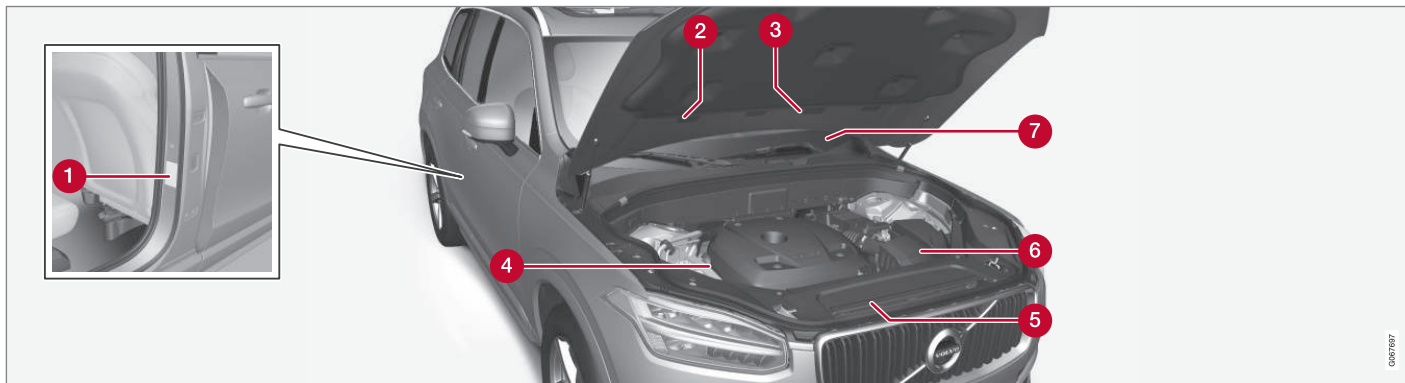

Joonis on skemaatiline – üksikasjad võivad riigist ja mudelist olenevalt erineda.

Volvo esindusega suheldes ja varuosi ja lisavarustust tellides on hea, kui tead auto tüübitähist, vermikunumbrit ja mootori numbrit.

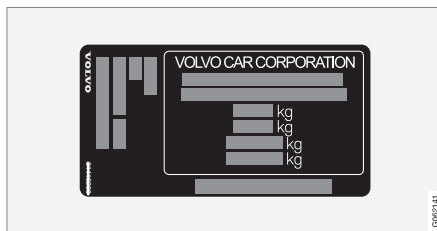

1 Tüübitunnus, VIN-kood, lubatud maksimaalne mass ja tooni kooditunnus ning tüübi

heakskiidunumber. Silt paikneb uksepiilaril ja on nähtav, kui parempoolne tagauks on avatud.

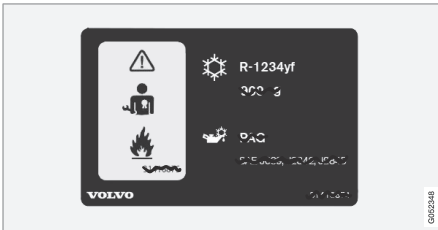

2 Kleebis külmutusainet R1234yf kasutava kliimasüsteemiga autode jaoks.

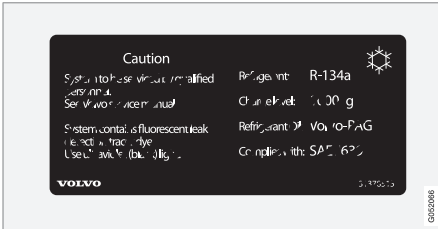

2 Kleebis külmutusainet R134a kasutava kliimasüsteemiga autode jaoks.

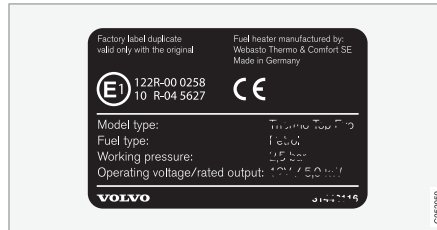

3 Seisukütteseadme kleebis.

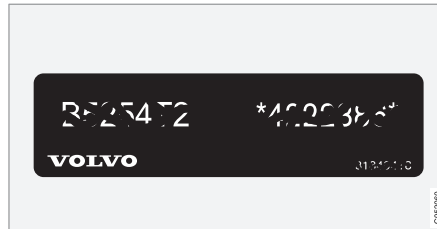

4 Mootori tüübitunnus ja seerianumber. Teatud alternatiivsete mootorite korral kleebis puudub. Sellisel juhul saab graveeritud mootori tüübitunnust vaadata otse mootorilt.

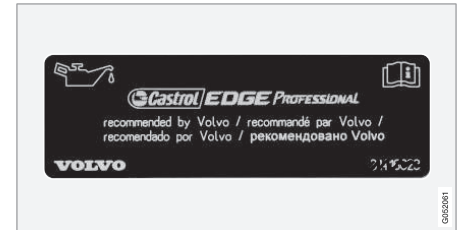

5 Mootoriõli etikett.

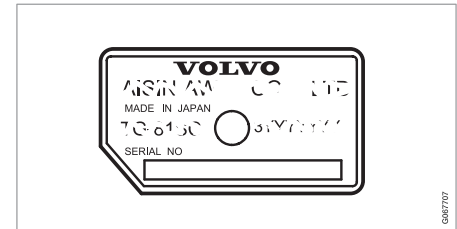

6 Käigukasti tüübitunnus ja seerianumber.

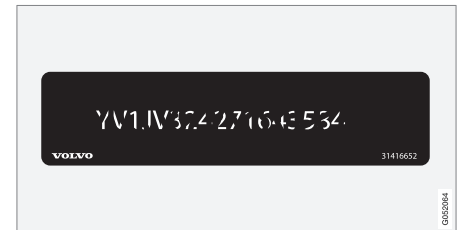

7 Auto identifitseerimisnumber - VIN-kood.



SPETSIFIKATSIOONID

- ◀ Täpsem teave auto kohta on toodud registreerimisdokumendis.

TÄHELEPANU

Kasutusjuhendis kujutatud andmeplaadid ei tarvitse vastata täpselt sõidukile paigaldatud andmeplaatidele. Neil kujutatakse nende ligikaudset väärtust ja asukohta autos. Teie konkreetse auto andmed on esitatud teie auto andmeplaatidel.

Sellega seotud teave

- Kliimaseade – tehnilised andmed (lk. 691)

Mõõdud

Sõiduki gabariidid pikkus, kõrgus jne. leiate tabelist.

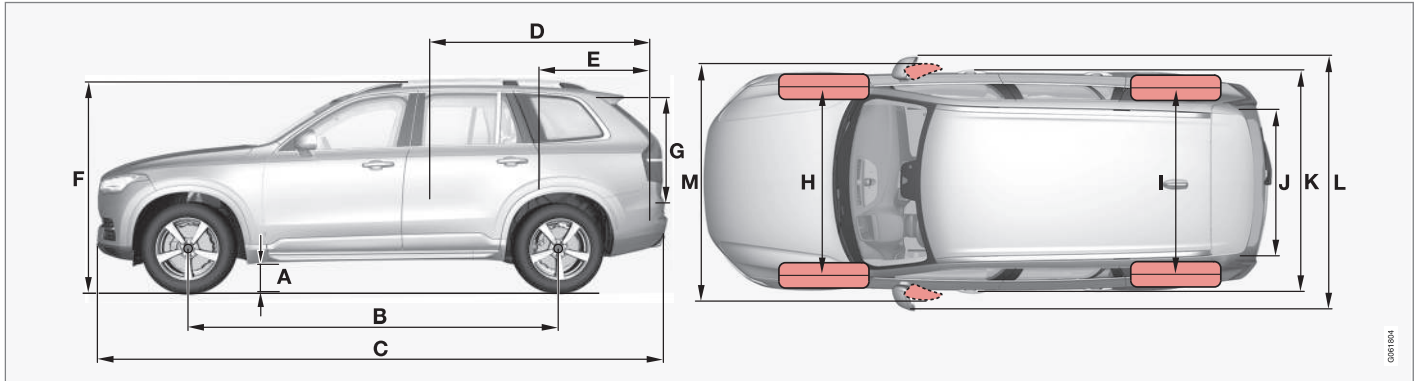

	Mõõdud	mm	tollid
A	Kliirens ^A	217 ^{F,E} 218 ^D	8,5 ^{F,E} 8,6 ^D
B	Teljevahe	2984	117,5
C	Pikkus	4953	195,0
D	Koorma pikkus, põrand, klapitud iste	2040 1260 ^B 1260 ^C	80,3 49,6 ^B 49,6 ^C

	Mõõdud	mm	tollid
E	Koorma pikkus, põrand	1220 ^D 554 ^E 554 ^F	48,0 ^D 21,8 ^E 21,8 ^F
F	Kõrgus ^G	1776 ^{F,E} 1778 ^D	69,9 ^{F,E} 70,0 ^D
G	Koorma kõrgus	816	32,1

	Mõõdud	mm	tollid
H	Esirataste rööbe ^H	1665 ^I	65,6 ^I
		1673 ^J	65,9 ^J
	Esirataste rööbe ^K	1668 ^I 1676 ^J	65,7 ^I 66,0 ^J





	Mõõdud	mm	tolli
I	Tagaratste rööbe ^H	1667 ^I	65,6 ^I
		1675 ^J	65,9 ^J
	Tagaratste rööbe ^K	1671 ^I	65,8 ^I
		1679 ^J	66,1 ^J
J	Koorma laius, pörand	1192	46,9
K	Laius	1923 ^L	75,7 ^L
		1931 ^M	76,0 ^M
		1958 ^N	77,1 ^N
L	Laius koos küljepeeglitega	2140	84,3
M	Laius koos kokkupööratud küljepeeglitega	2008	79,1

Sellega seotud teave

- Massid (lk. 683)

A Töökaal pluss 1 inimene. (Erineb veidi rehvi mõõtmetest, šassiist jms olenevalt.)

B Kuue istmega autos* teisest istmest.

C Seitsme istmega autos* teisest istmest.

D Viie istmega auto.

E Kuue istmega auto.

F Seitsme istmega auto.

G Sh katusantenn, tühimass.

H Õhkvedrustuseta auto.

I Kehtib 19-tolliste velgedega autode puhul.

J Kehtib 20-, 21- ja 22-tolliste velgedega autode puhul.

K Õhkvedrustusega auto.

L Kere laius.

M Auto laius 19-tolliste ratastega.

N Auto laius 20-, 21- ja 22-tolliste ratastega.

Massid

Sõiduki täismass jne. on märgitud sildile sõidukis.

Töökaal sisaldab juhi, 90% täis kütusepaagi ning kõikide õlide ja vedelike kaalu.

Reisijate ja pagasi kaal ja haakekonksule langev koormus (haagise vedamise korral) mõjuvad laadimismahtu ega kajastu tühimassis.

Lubatud maksimumkoormus = Kogukaal - Töökaal.

i TÄHELEPANU

Märgitud tühimass kehtib standardvarustusega autodele, s.t. ilma lisavarustuse ja tarvikuteta. See tähendab, et iga tarviku lisamisel väheneb selle kaalu võrra vastavalt auto laadimismaht.

Laadimismahtu vähendavad tarvikud on näiteks varustustasemed (nt Kinetic/Momentum/Summum), samuti muud tarvikud nagu haakekonks, pakiraam, katuseboks, helisüsteem, lisatuled, GPS, kütusel töötav kütteseade, kaitsevõre, vaibad, pagasikate, elektriajamiga istmed jms.

Kindel viis oma konkreetse auto tühimassi kindlaksmääramiseks on auto ära kaaluda.

! HOIATUS

Auto sõiduomadused sõltuvad selle koormusest ja koormuse jaotumisest.

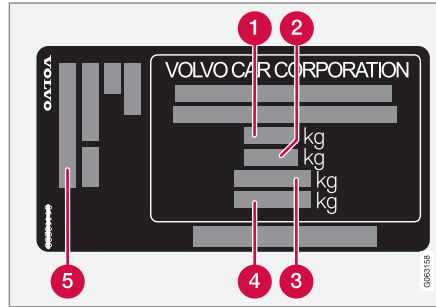

Silt paikneb uksepiiril ja on nähtav, kui parempoolne tagauks on avatud.

- 1** Sõiduki täismass
- 2** Maksimaalne autorongi kaal (auto + haagis)
- 3** Maksimaalne esitelje koormus
- 4** Maksimaalne tagatelje koormus
- 5** Varustatuse tase

Max. koormus: Vt. registreerimisdokumenti.

Max. katusekoormus: 100 kg.

Sellega seotud teave

- Tüübitähised (lk. 678)
- Veovõime ja kuulisurve (lk. 684)

Veovõime ja kuulisurve

Haagise vedamise veovõime ja kuulisurve leiate tabelitest.

Suurim lubatud täismass piduritega haagise korral**TÄHELEPANU**

Haagistel, mis kaaluvad rohkem kui 1800 kg, on soovitatav kasutada vibratsiooni summutajaid.

Mootor	Mootorkood ^A	Käigukast	Piduritega haagise maksimaalne kaal (kg)	Haagisekonksu maksimaalne koormus (kg)
T5 AWD	B4204T20	Automaatkäigukast	2400	110
T5 AWD	B4204T23	Automaatkäigukast	2400	110
T6 AWD	B4204T27	Automaatkäigukast	2700	110
D5 AWD	D4204T23	Automaatkäigukast	2700	110
B5 AWD	B420T2	Automaatkäigukast	2400	110
B5 AWD	D420T2	Automaatkäigukast	2700	110
B6 AWD	B420T	Automaatkäigukast	2700	110

^A Mootori kood, osade numbrid ja valmistaja seerianumber on mootoril kirjas.

! TÄHTIS TEAVE

Haagisega sõitmisel on lubatud sõiduki kogukaalu (koos haagisega) ületada 100 kg (220 naela) võrra, eeldusel, et sõidukiirus on piiratud 100 kilomeetrini tunnis (62 mph). Kinni tuleb pidada sõidukitele kehtivatest riiklikest seadustest (näiteks lubatud sõidukiirusest).

i TÄHELEPANU

Kui tabelis pole kaaluandmeid, siis on need komplekti kuuluvas lisas.

Suurim lubatud täismass piduriteta haagise korral

Piduriteta haagise maksimaalne kaal (kg)	Haagisekonksu maksimaalne koormus (kg)
750	50

Sellega seotud teave

- Tüübitähised (lk. 678)
- Massid (lk. 683)
- Haagisega sõitmine (lk. 492)
- Haagise stabiilsusabisüsteem* (lk. 494)

Mootorispetsifikatsioonid

Iga võimaliku mootorivaliku tehnilised spetsifikatsioonid (võimsus jne.) leiate allolevast tabelist.

i TÄHELEPANU
Kõiki mootoreid kõikidel turgudel ei turustata.

i TÄHELEPANU
Kui tabelis pole mootori andmeid, siis on need komplekti kuuluvas lisas.

Mootor	Mootorikood ^A	Väljund (kW/rpm)	Väljund (hj/p/min)	Max nimivõimsus (kW/rpm)	Max nimivõimsus (hj/p/min)	Pöördemoment (Nm/rpm)	Silindrite arv
T5 AWD	B4204T20	183/5500	249/5500	–	–	350/1500-4500	4
T5 AWD	B4204T23	187/5500	254/5500	–	–	350/1500-4800	4
T6 AWD	B4204T27	235/5700	320/5700	–	–	400/2200-5400	4
D5 AWD	D4204T23	173/4000	235/4000	–	–	480/1750-2250	4
B5 AWD	B420T2	184/5400–5700	250/5400–5700	205/5400–5700	278/5400–5700	350/1800-4800	4
B5 AWD	D420T2	173/4000	235/4000	–	–	480/1750-2250	4
B6 AWD	B420T	220/5400	300/5400	245/5400	333/5400	420/2100–4800	4

^A Mootori kood, osade numbrid ja valmistaja seerianumber on mootoril kirjas.

Sellega seotud teave

- Tüübitähised (lk. 678)
- Mootoriõli – tehnilised andmed (lk. 687)

Mootoriõli – tehnilised andmed

Mootorikohased mootoriõli margid ja kogused leiate tabelist.

Volvo soovitab:



Mootor	Mootorikood ^A	Õlimark	Maht, s.h õlifilter (liitrid, ligikaudu)
T5 AWD	B4204T20	Castrol Edge Professional V 0W-20 või VCC RBS0-2AE 0W-20	5,6
T5 AWD	B4204T23		5,6
T6 AWD	B4204T27		5,6
D5 AWD	D4204T23	Castrol Edge Professional V 0W-20 või VCC RBS0-2AE 0W-20	5,2
B5 AWD	B420T2	Castrol Edge Professional V 0W-20 või VCC RBS0-2AE 0W-20	6,1
B5 AWD	D420T2		5,6
B6 AWD	B420T		6,1

^A Mootori kood, osade numbrid ja valmistaja seerianumber on mootoril kirjas.

◀ **Sellega seotud teave**

- Tüübitähised (lk. 678)
- Mootoriõli jaoks ebasoodsad sõidutingimused. (lk. 689)
- Mootoriõlitaseme kontrollimine ja selle lisamine (lk. 626)
- Mootoriõli (lk. 625)

Mootoriõli jaoks ebasoodsad sõidutingimused.

Ebasoodsad sõidutingimused võivad viia ebanormalselt kõrge õlitemperatuuri või õlikuluni. Mõned näited raskete sõiduolude kohta. Kontrollige õlitaset sagedamini, kui sõidate pikka aega:

- haagiste või haagissuvilatega
- mägedes
- suurel kiirusel
- madalamatel temperatuuridel kui $-30\text{ }^{\circ}\text{C}$ ($-22\text{ }^{\circ}\text{F}$) või kõrgematel kui $+40\text{ }^{\circ}\text{C}$ ($+104\text{ }^{\circ}\text{F}$).

See kehtib ka lühemate vahemaade läbimise kohta külma ilmaga.

Ebasoodsate sõidutingimuste korral valige täissünteetiline mootoriõli. See annab mootorile lisakaitse.

Volvo soovitab:



! TÄHTIS TEAVE

Mootori hooldusvälba nõuete täitmiseks on tehases mootoris valatud spetsiaalselt kohandatud sünteetiline õli. Õli on hoolikalt valitud, arvestades vajalikku tööaega, käivitumisomadusi, kütusekulu ja keskkonnamõju.

Soovitavate hooldusvälpade rakendamiseks on oluline, et kasutatakse tunnustatud mootoriõli. Kasutage ettenähtud mootoriõli nii õli lisamisel kui vahetamisel. Vastasel korral võib väheneda mootori tööaeg, halveneda käivitamisomadused ning suurendada kütusekulu ja mõju keskkonnale.

Kui ettenähtud marki ja viskoossusega õli ei kasutata, võivad mootoriosad kahjustuda. Volvo ütleb lahti kogu vastutusest mis tahes sellise kahjustuse eest.

Volvo soovitab lasta õli vahetada volitatud Volvo teeninduses.

Sellega seotud teave

- Mootoriõli – tehnilised andmed (lk. 687)
- Mootoriõli (lk. 625)

Käigukastiõli – tehnilised andmed

Normaalsete sõidutingimuste korral ei ole käigukastiõli vaja selle kasutusea jooksul vahetada. Raskete sõiduolude korral võib see siiski olla vajalik.

Automaatkäigukast

Ettenähtud käigukastiõli	
TG-81SC:	AW-1
AWF8G45:	AW-2
AWF8G55:	

Sellega seotud teave

- Tüübitähised (lk. 678)

Pidurivedelik – tehnilised andmed

Pidurivedelikuks on aine pidurite hüdraulika-süsteemis, mida kasutatakse surve ülekandmiseks nt. piduripedaalilt läbi pidurite peasilindri, mis omakorda rakendub piduriklotsidele.

Ettenähtud kvaliteet: Volvo Original või samaväärne vedelik, mis ühildub Dot 4, 5.1 ja ISO 4925 6. klassi kombinatsiooniga.

TÄHELEPANU

Soovitavalt peaks pidurivedelikku vahetama või lisama volitatud Volvo teeninduses.

Sellega seotud teave

- Mootoriruumi ülevaade (lk. 624)

Kütusepaagi maht

Kütusepaagi täitemahu leiata alljärgnevast tabelist.

	Kõik mudelid
Liitrid (ligikaudu)	71
USA gallonid (ligikaudu)	18,8

Sellega seotud teave

- Kütuse tankimine (lk. 474)

AdBlue®¹ paagi maht

Lisandi AdBlue paagi maht on umbes 11,5 liitrit.

Sellega seotud teave

- AdBlue® taseme kontrollimine ja lisamine (lk. 481)

Kliimaseade – tehnilised andmed

Auto kliimaseadmes on kasutusriigist sõltuvalt freoonivaba külmutusaine R1234yf või R134a. Kliimaseadme külmutusaine tüübi kohta vaadake teavet mootoriruumi katte siseküljel olevalt kleebiselt.

Kliimaseadmes kasutamiseks ettenähtud vedelike ja määrdeainete tüübid ja mahud on toodud allpool.

Kliimaseadme kleebis

Külmutusaine R134a kleebis

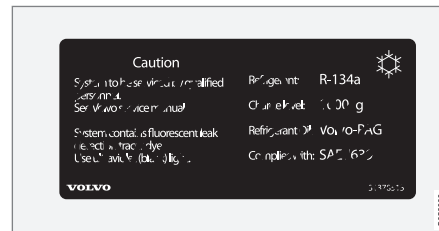

Külmutusaine R1234yf kleebis

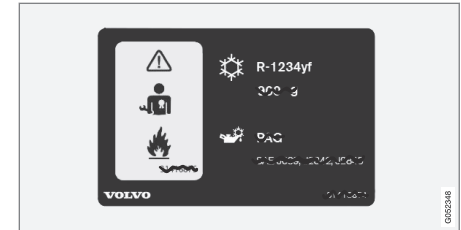

¹ Registreeritud kaubamärk, mis kuulub ettevõttele Verband der Automobilindustrie e.V. (VDA)

◀◀ **Külmutusaine R1234yf sümbolite selgitus**

Tähis	Tähendus
	Ettevaatust
	Mobiilne kliimasüsteem (MAC)
	Määrdeaine tüüp
	Mobiilse kliimasüsteemi (MAC) hooldamiseks on vajalik väljaõppe saanud tehnik
	Süttimisohklik külmutusaine

Külmutusagens

Külmutusagensi kogus on trükitud kapoti siseküljel asuvale kleebisele.

Külmutusainega R134a autod

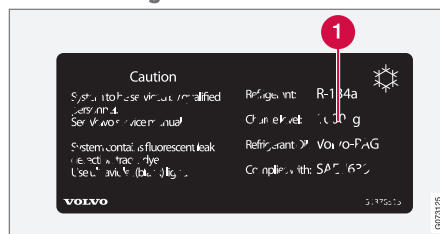

1 Külmutusagensi kogus.

HOIATUS

Kliimaseadmesüsteem sisaldab rõhu all külmutusagensit R134a. Seda süsteemi võib teenindada ja remontida ainult volitatud teenindus.

Külmutusainega R1234yf autod

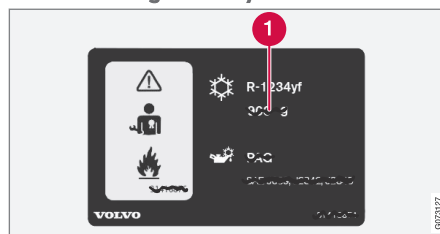

1 Külmutusagensi kogus.

HOIATUS

Kliimaseadmesüsteem sisaldab rõhu all külmutusagensit R1234yf. SAE J2845 (tehnikute koolitus mobiilse A/C-süsteemi külmutusagensite ohutu hoolduse ja sisalduse alal) nõuete kohaselt tohivad külmutusagensisüsteemi hooldada ja parandada ainult vastava väljaõppe ja sertifikaadiga tehnikud, et tagada süsteemi ohutus.

Kompressorõli

Motor	Mahutavus	Ettenähtud kvaliteet
B5 AWD (B420T2)	110 ml (3,72 fl. oz.)	ND12
B5 AWD (D420T2)		
B6 AWD (B420T)		
muu	60 ml (2,03 fl. oz.) 80 ml ^A (2,71 fl. oz. ^A)	PAG SP-A2

^A Kehtib kolmanda istmerea kliimasüsteemiga autodele*.

Aurusti

TÄHTIS TEAVE

A/C-süsteemi aurustit ei tohi kunagi parandada ega asendada kasutatud aurustiga. Uus aurusti peab olema sertifitseeritud ja tähistatud SAE J2842 nõuete kohaselt.

Sellega seotud teave



- Kliimaseadme hooldamine (lk. 622)

Kütusekulu ja CO₂-heitkogused



Teave allolevates tabelites on kooskõlas WLTP-ga (Worldwide Harmonised Light-Duty Vehicles Test Procedure), mis on rahvusvaheline katsemeetod sõidukitele, mis vastavad laborikatseteks loodud sõiduautole vastavatele sõidukitele.

Sõiduki kütusekulu mõõdetakse liitrites 100 km kohta ja süsinikdioksiidi heitmeid (CO₂) mõõdetakse CO₂ grammides kilomeetri kohta.

Selgitus













	Linnasõit (aeglane)
	Linnalähisõit (keskmine)















	Linnaväline sõitmine (kiire)
	Maanteel sõitmine (väga kiire)
	Kombineeritud väärtus (kombineeritud sõitmine)
CO ₂	grammi CO ₂ /km
	liitrid / 100 km
man	Manuaalkäigukast
aut	Automaatkäigukast

	Madal väärtus
	Kõrge väärtus

 TÄHELEPANU

Kui tabelis pole kütusekulu ja heitmete andmeid, siis on need komplekti kuuluvas lisas.

												
			CO ₂		CO ₂		CO ₂		CO ₂		CO ₂	
B5 AWD (B420T2)	aut		271	11,9	189	8,3	159	7,0	190	8,3	191	8,4
			287	12,6	209	9,2	186	8,2	233	10,2	221	9,7

												
			CO ₂	Ø 	CO ₂	Ø 	CO ₂	Ø 	CO ₂	Ø 	CO ₂	Ø 
B5 AWD (D420T2)	aut		216	8,3	163	6,2	142	5,4	173	6,6	167	6,4
			237	9,1	188	7,2	170	6,5	205	7,8	195	7,5
B6 AWD (B420T)	aut		278	12,2	194	8,5	167	7,3	197	8,7	198	8,7
			301	13,3	216	9,5	195	8,6	236	10,4	228	10,0

Ülalolevas tabelis toodud kütusekulu ja CO₂-heitkoguste väärtused põhinevad spetsiaalsel sõidutsüklitel (vt allpool). Auto kaal võib olenevalt varustustasemest suureneeda. Lisaks mõjutab kütusekulu ja CO₂-heitkogust ka see, kui raskelt auto on koormatud. WLTP kohaselt on igal autol unikaalsed kütusekulu ja CO₂-heitkoguste väärtused olenevalt sellest, kuidas auto on varustatud. Need väärtused jäävad ülaltoodud tabelis olevate madalate ja kõrgete väärtuste vahele. Mitmel turul võite leida oma auto unikaalse kütusekulu ja CO₂-heitkoguse väärtused auto registreerimistunnistusest.

Põhjuseid, miks kütusekulu on kõrgem kui tabelis esitatud väärtused, on mitmeid. Näiteks:

- autos on lisavarustus, mis suurendab kaalu.
- Sõidustiil.
- Kui sõiduki baasversioonile paigaldatud standardsete rehvide asemele paigaldatakse teised rehvid, võib suureneeda veeretakistus.
- Mida suurem on kiirus, seda suurem on õhutakistus.
- Kütuse kvaliteet, tee- ja liiklustingimused, ilm ja auto seisukord.

Ülal esitatud näidete kombinatsioon võib kütusekulu oluliselt suurendada.

Kütusekulu võib olla väga erinev, võrreldes sõidutsüklite profiilidega (vt allpool), mida kasutatakse auto sertifitseerimisel ja millel põhinevad

tabelis esitatud väärtused. Lisateabe saamiseks vaadake viidatud eeskirju.

TÄHELEPANU

Äärmuslikud ilmaolud, haagise vedamine või sõit kõrgmäestikus ja soovitatavast madalam kütusekvaliteet on tegurid, mis võivad auto kütusekulu oluliselt suurendada.

WLTP standard

2018. aasta 1. septembris lisati uus standard auto kütusekulu väärtuste arvutamiseks. WLTP standard (Worldwide Harmonised Light-Duty Vehicles Test Procedure) kajastab igapäevase sõitmise keskmiseid sõidutingimusi. Eelmise standardiga (NEDC) võrreldes



- ◀ arvestab WLTP rohkem erinevaid liiklusolusid ja kiiruseid ning samuti varustust ja kaalu-klasse. Kütusekulu mõjutav valikuline lisavarustus (nt kliimaseade, istmesoojendus jms) lülitatakse katsetamise ajaks välja. Uus standard peaks andma realistlikumat teavet kütusekulu, süsinikdioksiidi ja heitgaaside kohta. Need väärtused on mõeldud eri autode võrdlemiseks ning need ei kujuta teie tavalist kütusekulu.

Sõidutsükli profiilid

Sõidutsükkel jälgendab tavapärasest autoga sõitmist. Standard põhineb neljal erineval sõidutsükli profiilil. Need neli sõidutsükli profiilid on järgmised.

- **Linnasõit** – aeglane sõitmine
- **Linnalähisõit** – keskmisel kiirusel sõitmine
- **Linnaväline sõitmine** – kiire sõitmine
- **Maanteel sõitmine** – väga kiire sõitmine.

Iga sõidutsükli määravad erinevad tingimused, nt kiirus, kestus ja läbitud distants.

Kombineeritud sõidu ametlik väärtus, mis on näidatud tabelis, on nelja sõidutsükli tulemuste kombinatsioon vastavalt õiguslikele nõuetele.

Süsinikdioksiidi heitkoguste (CO₂-heitkogused) kindlaks määramiseks koguti nelja sõidutsükli ajal heitgaase. Heitgaase analüüsiti see-

järele, et määrata kindlaks CO₂-heitkoguste väärtus.

Sellega seotud teave

- Tüübitähised (lk. 678)
- Massid (lk. 683)

Kinnitatud ratta- ja rehvisuurused

Teatud riikides ei ole kõik lubatud mõõdud kirjas auto registreerimisdokumendis või

muudes dokumentides. Järgmises tabelis on esitatud kõik velgede ja rehvide heakskiidetud kombinatsioonid.

✓ = tunnustatud

Mootor	man/ aut	235/60R18 ^A 8x18x42,5	235/55R19 8x19x42,5	275/45R20 ^B 9x20x38,5	275/40R21 ^B 9x21x38,5	275/35R22 ^B 9x22x38,5
T5 AWD (B4204T20)	aut	✓	✓	✓	✓	✓
T5 AWD (B4204T23)	aut	✓	✓	✓	✓	✓
T6 AWD (B4204T27)	aut	✓	✓	✓	✓	✓
D5 AWD (D4204T23)	aut	✓	✓	✓	✓	✓
B5 AWD (B420T2)	aut	✓	✓	✓	✓	✓
B5 AWD (D420T2)	aut	✓	✓	✓	✓	✓
B6 AWD (B420T)	aut	✓	✓	✓	✓	✓

A Mõõdus 235/60 R18 rehve ei soovitata kasutada, kui auto on varustatud 19-tolliste piduritega. Uurige oma auto varustust Volvo edasimüüjalt.

B Ainult koos rattakoopa laiendusega.

Sellega seotud teave

- Minimaalne lubatud rehvi koormusindeks ja rehvide kiirusklass (lk. 698)
- Tüübitähised (lk. 678)
- Rehvi mõõdutähis (lk. 571)
- Rataste (velgede) mõõdutähis (lk. 572)
- Lumeketid (lk. 587)

Minimaalne lubatud rehvi koormusindeks ja rehvide kiirusklass

Alltoodud tabelis on näidatud minimaalne lubatud koormusindeks (LI) ja minimaalne lubatud kiirusklass (SS).

Mootor	man/ aut	Minimaalne lubatud koormusindeks (LI) ^A	Minimaalne lubatud kiirusklass (SS) ^B
T5 AWD (B4204T20)	aut	101	H
T5 AWD (B4204T23)	aut	101	H
T6 AWD (B4204T27)	aut	101	H
D5 AWD (D4204T23)	aut	101	H
B5 AWD (B420T2)	aut	101	H
B5 AWD (D420T2)	aut	101	H
B6 AWD (B420T)	aut	101	H

^A Rehvi koormusindeks peab olema tabelis märgituga vähemalt võrdne või suurem.

^B Rehvi kiirusklass peab olema tabelis märgituga vähemalt võrdne või suurem.

Sellega seotud teave

- Kinnitatud ratta- ja rehvisuurused (lk. 697)
- Lubatud rehvirõhud (lk. 699)
- Tüübitähised (lk. 678)
- Rehvi mõõdutähis (lk. 571)
- Rataste (velgede) mõõdutähis (lk. 572)

Lubatud rehvirõhud

Mootorikohased ettenähtud rehvirõhud leiate tabelist.

TÄHELEPANU

Kõik mootorid, rehvid või nende kombinatsioonid ei pruugi olla alati kõikidel turgudel saadaval.

Mootor	Rehvimõõt	Kiirus	Koormus, 1-3 inimest		Max. koormus		ECO-rõhk ^A
			Esiosa (kPa) ^B	Taga (kPa)	Esiosa (kPa)	Taga (kPa)	Ees/taga (kPa)
Kõik mootorid	235/60 R18	0–160 km/h (0–100 miili/h)	240	240	270	270	270
	235/55 R19	160+ km/h (100+ miili/h)	240	240	290	290	–
	275/40 R21						
	275/35 R22						
	275/45 R20	0–160 km/h (0–100 miili/h)	240	220	270	270	270
		160+ km/h (100+ miili/h)	240	240	270	270	–
	Ajutine varuratas	max 80 km/h (max 50 mph)	420	420	420	420	–

^A Ökonoomne sõit.

^B Teatud riikides on SI-ühiku "Pascal" kõrval ka "bar": 1 bar = 100 kPa.

Sellega seotud teave

- Tüübitähised (lk. 678)
- Rehvirõhu kontrollimine (lk. 574)
- Kinnitatud ratta- ja rehvisuurused (lk. 697)
- Soovitatav rehvirõhk (lk. 575)

TÄHESTIKULINE SISUJUHT

TÄHESTIKULINE SISUJUHT

1, 2, 3 ...

4WD 455

A

Abiaku 632

Abi kokkupõrke ohu korral 373

Aktiveerimine/desaktiveerimine 374

Piirangud 377

rajalt kõrvalekaldumise ohu korral 374

Sümbolid ja teated 378

tagant otsasõidu ohu korral 376

vastutuleva sõidukiga kokkupõrke ohu korral 375

ABS

ABS-süsteem 439

AC (Kliimaseade) 236

Adaptiivne kiirushoidik 322

ajaintervalli seadmine 350

Automaatne pidurdus 351

deaktiveerimine 326

eessõitja muutmise 348

Hoiatus 347

juhtnupud 324

kiirushoidiku funktsioonide muutmise 329

kuvarežiim 324

möödasõit 346

ooterežiim 327

Piirangud 328

salvestatud kiirus 349

sisselülitamine 325

Sümbolid ja teated 330

Veaotsing 328

AdBlue 480

lisamine 481

paagi mahutavus 691

Sümbolid ja teated 484

toimimine 481

Advanced Air Cleaner 215

Ajutine rehviparanduskomplekt 588

kasutamine 588

Rehvi täitma 592

Aken

päikesesirm 175

Aknad ja klaas 172

Aktiivne parkimisabi 408

kasutamine 410

parkimiskohalt lahkumine 413

Piirangud 413

sõidusuunaga paralleelselt parki-

mine 409

sõidusuunaga risti parkimine 409

Sümbolid ja teated 416

Aktiivsed kurvituled 162

Aku 487, 630

ülekoormus 487

Alarm 294

liikumis- ja kallutusandurid 294

signalisatsiooni piiratud toime 295

välja lülitamine 295

Alkolukk 437, 438

Alkolukust kõrvale hiilimine 438

Allalaadimiskeskus 615

kasutamine 615

Allamägesõidu juhtimine 468, 469, 470

Allergiaid ja astmahoogusid põhjustavad ained. 214

Andmed

auto ja teeninduse vahel edastamine 614

salvestus 37

Andmeliingi ühendus 40

Andmete jagamine 555

Android Auto 532, 533, 534

andurid

Kaamera 426

Kliimaseade 211

Radarisüsteem 417

Õhukvaliteet 215

Antenn

asukoht 284

TÄHESTIKULINE SISUJUHT

Apple CarPlay	528, 529, 531
Audio ja meedia	508
Audio settings	508, 541
meediume esitama	520, 521
Teatetekst	541
Telefon	542
Auto funktsioonid	
keskekraanil	125
Auto hold	444
Auto hooldamine	663, 664, 666, 667, 668, 669
Nahksisu	661
Auto infosüsteem (Audio ja meedia)	508
Automaatkliimaseade	227
Automaatkäigukast	447, 448
haagis	492
madalama käigu sisselülitamine	453
õli	690
Automaatlülitusega kaugtuled	160
Automaatne kiiruspiiraja	316
Aktiveerimine/desaktiveerimine	317
Piirangud	319
tolerants	318
Automaatne lukustamine	287
Automaatne mootori seiskamine	
automaatne seiskamine	460
Automaatne taaslukustamine	254, 282

Automaatpesu	666
Automaatpidur	444
Aktiveerimine/desaktiveerimine	445
Juhi abistamine	298
pärast kokkupõrget	446
Automodem	
autot Internetiga ühendama	551
Seaded	552
Auto olek	616
Rehvirõhk	578
Autopesula	663, 664, 666, 667, 668, 669
Autopuhkus	471
Autos Interneti-ühenduse loomine	
auto modemi kaudu	551
mobiiliseadme kaudu (WiFi)	550
puudev või halb ühendus	553
telefonist (Bluetooth)	550
Auto tõstmine	619
Avarii, vt. Kokkupõrge	44
Avariirežiim	447
AWD, nelikvedu	455

B

bensiinimootor	476
BLIS	380
Aktiveerimine/desaktiveerimine	381
Piirangud	382
Sümbolid ja teated	383
Bluetooth	
autot Internetiga ühendama	550
Seaded	543
Telefon	535
ühendamine	525
Broneerige teenindus ja remont	616

C

City Safety	359
alamfunktsioonid	360
hoiatuskauguse seadistamine	362
Piirangud	369
piirangud ristuva liikluse korral	366
piirangud vältimismanöövrite korral	367
ristuv liiklus	365
Sümbolid ja teated	372
takistuste tuvastamine	363
vastutuleva liikluse pidurdussüsteem	368

vältimismanööver takistatud	367
vältimismanöövrid	366
CleanZone	213
CO2 heide	694
Connected Safety	304
Aktiveerimine/desaktiveerimine	305
Piirangud	305
Corner Traction Control	299
Cross Traffic Alert	388
Aktiveerimine/desaktiveerimine	389
Piirangud	390
Teated	392
CZIP (Puhta salongi pakett)	214

D

Diagnostika	
töökoja Wi-Fi kaudu	614
Digitaalraadio (DAB)	518
Diiseli	477
kütuse lõppemine	479
Diisli tahmafilter	479
DivX®	524
Drive-E	
Keskkonnanafilosofia	30

Driver Alert Control	384
Aktiveerimine/desaktiveerimine	385
Piirangud	386
puhkealasse juhendamine	385
Driver support system	298
Sõidurežiim	351

E

ECO-rõhk	575, 699
Eelpuhastus	243
käivitama/seiskama	243
Eelsoojendus	238
käivitama/seiskama	239
Taimer	240
Eessõitja muutus	348
Ekraan	
juhi andmed	86
Elektriline panoraamkatus	179
Elektriline seisupidur	441
Elektrilised aknatõstukid	173, 174
avamine ja sulgemine	174
muljumiskaitse	172
Elektriliselt juhitud iste	191

Elektrisoojendus	
Aknad	229, 231
Istmed	223, 224
rool	226
Elektrisüsteem	630
Energiasäästurežiim	487

Esiiste

Elektrisoojendus	223, 224
Kliimaseade	221
Temperatuur	234
Tuulutus	225
Ventilaator	232
Esiiste, elektriliselt juhitud	191
istme reguleerimine	191
kaassõitja istme reguleerimine juhiist- melt	198
Külgtagi	196
Massaaž	194, 195
multifunktsionaalne juhtimine	194,
195,	196,
197,	197
Nimmetugi	197
salvesta asukoht	192, 193
Esiiste, manuaalne	190
Esiiklaasinäidik	144
Aktiveerimine/desaktiveerimine	146
asukoha salvestamine	146, 192, 193
puhastamine	659
Seaded	146

TÄHESTIKULINE SISUJUHT

tuuleklaasi vahetus	622
Vahemaa hoiatus	386
Esilaternad	
kate	653
Esitulede kõrguse reguleerimine	156
Esitulede valgusvihk	
adapteerimine	156
kõrguse reguleerimine	156
Esitulede valgusvihu/-musteri reguleerimine	156
Esitule jaotus, seadistamine	156
Esmaabi	611
Esmaabikomplekt	611
Esmaabi varustus	
Esmaabikomplekt	611
ohukolmnurk	611
Etanoolisisaldus	476

F

Four-C	464
FSC, keskkonnamärgistus	25

G

Gabariidid	681
Gracernote®	523
GSI - käiguvahetusabi	454

H

haagis	
haagise vedamine	492
kaabel	493
Lambid	495
lengerdamine	494
Haagise stabiilsussüsteem	300, 494
Haakekonks	489
kokkupandav	490
Tehnilised andmed	489
HDC	469
Heidete kontroll	480
Heitgaasid	694
Helikogemus	509
Helisignaal	206
Hoiatusheli	
Seisupidur	444
Hoiatussümbolid	97
ohutus	44

HomeLink®	500
kasutamine	503
programm	501
Tüübikinnitus	503
Hooldus	
Roostekaitse	669
Hooldusgraafik	614
Hooldusvõti	
piirangutega kaugjuhtimispuht	261
Seaded	262
Hädaolukorra rehviparanduskomplekt	588
hädapidurituled	165
Häälvalimine	147
kasutamine	148, 150, 151
Kliimaseade	212
raadio ja meedia	151
Seaded	151
Telefon	150

I

IAQS (Õhukvaliteedisüsteem)	214
ID, Volvo	28
Immobilisaator	265
Immobilisaator	265
Individuaalne sõidurežiim	455
Infokraan	86, 90

Instrumentid ja juhtnupud	82, 83
Instrumentide valgustus	168
Integreeritud turvatool	77
suunamine alla	78
ülestõstmine	78
IntelliSafe	
Juhi abistamine	33
Internet, vt Interneti-ühendusega auto	549
Interneti-ühendusega auto	549
auto andmete saatmine	617
broneerige teenindus ja remont	616
puuduv või halb ühendus	553
süsteemiuuendused	615
Intervallpuhastus	184
iPod®, ühendamine	526
Isikuandmed (Kliendi privaatsuspoliitika)	38
Iste, vt. Istmed	190
Istmed	
elektriliselt juhitud esiiste	191
Elektrisoojendus	223, 224
kaelalüli kaitseüsteem	45
manuaalne esiiste	190
salvesta asukoht	192, 193
Tuulutus	225
ITPMS - kaudne rehvirõhu seiresüsteem	576

J

Jahutusaine	622
kliimaseade	691
Jahutussüsteem	
ülekuumenemine	486
Jahutusvedelik	628
lisamine	628
Jalgpidor	439
Jalgrattahoidja	
haakekonksule paigaldatav	496
Juhi ekraan	86
Rakendusemenüü	106, 107
Seaded	90
Teated	108
Juhi profiil	139
muutma	140, 141, 142
valik	140
Juhi tegevus	94
Seaded	95
Juhtimine	
jahutussüsteem	486
Koos haagisega	492
Juhtseadmete valgustus	168
Jõuülekanneseade	
Käigukast	447

Järelkäruga sõitmine	
haakekonksule langev suurim lubatud koormus	684
pukseerimisvõime	684

K

Kaamera	426
hooldus ja puhastamine	429
Piirangud	426
Sümbolid ja teated	430
Kaameraandur	
vt Kaameraüksus	426
Kaassõitja turvapadja väljalülitusnupp	54
kaelalüli kaitseüsteem	45
Kaitsevõre	608
kaitsevõrk	609
Kaitsmed	635
kindalaeka all	642
mootoriruumis	637
pakiruumis	647
vahetamine	635
Kaitsmekarp	635
Kallutusandur	294
Kapotikaas, avamine	623
Kasutusjuhend	23
keskekraanil	19, 20

TÄHESTIKULINE SISUJUHT

mobiilis	22	Keskekraan		Kiirusindeksid, rehvid	571
ökomärgistamine	25	funktsioonikuva	125	Kiiruskaamera teave	310
Kasutusteave	18	haldama	115, 118, 122, 127	Aktiveerimine/desaktiveerimine	311
Katalüüsneutralisaator		Klaviatuur	129	Kindalaegas	600
Parandused	498	kliimaseade	221	Kivitäkked ja kriimustused	669, 670, 671
Kate		kuvad	118	Klaasipuhastid	183
pakiruum	605	lülita välja ja muuda helitugevust	134	Tööasend	673
Katusekoormus, max kaal	683	muuda välimust	134	vahetamine	671, 672
Katuseluuk		puhastamine	658	Klaviatuur	129, 132
muljumiskaitse	172	Seaded	135, 136	keele muutmine	132
Katuseraamid	603	sümbolid olekuribal	127	kleebised	
Kaugjuhtimine, HomeLink®		Teated	142, 143	asukoht	678
programmeeritav	500	ülevaade	112	Kliendi privaatsuspoliitika	38
Kaugjuhtimisega immobilisaator	265	Keskkond	30	Kliimaseade	210, 221, 236
Kaugjuhtimispult, tüübikinnitus	266	kesklukustus	285	andurid	211
Kaugjuhtimispult-võti	252	Key tag	252	hääljuhtimine	212
juhi profiiliga ühendama	141	Kiirusehoidik	319	isereguleerimine	227
kadumine	261	ooterežiim	322	Jahutusaine	691
liigenduv muukliist	262	salvestatud kiirus	349	keskekraan	221
patarei vahetamine	257	sisselülitamine	320	kogetud temperatuur	211
Võimalik läbisõit	257	Kiirusepiirik	313	Parkla	238
Kaugtuled	159, 160	ajutine väljalülitamine	315	Tagaiste	221
Kauguendused	615	automaatne	316	temperatuuri hoidmine	234, 235, 236
Keel	135	deaktiveerimine	314	ventilaatori juhtseade	232
Kell, seadmine	96	Piirangud	315	vööndid	210
		salvestatud kiirus	349	Kliimaseade, ECO	458
		sisselülitamine	314	Kliimaseade, vedelik	
		Kiirushoidik		maht ja klass	691
		deaktiveerima	321		

Kokkulükatavad elektrilised küljepeeglid	177	Kõvaketas ruum	557	Kütus	475, 476, 477
Kokkupõrge	44, 46, 51, 57	Käiguasendid		identifikaator	476, 477
Kokkupõrke hoiatus		Automaatkäigukast	448	kütusekulu	694
kohanduva kiirushoidikuga	347	Käigukangilukustus	451	Kütuse aur	475
koos funktsiooniga Pilot Assist	347	deaktiveerimine	452	Kütusemõõdik	91
tagant	379	Käigukast	447	Kütuseosakeste filter	477
Kokkupõrke hoiatussüsteem		automaatne	447, 448, 453	Kütusepaak	
tagumine ristuv liiklus	388	Käigukastiõli		maht	690
vt City Safety	359	mark	690		
Kompass	504	Käiguvahetuse blokaatori vabastamine	452	L	
kalibreerimine	504	Käiguvahetuse näidik	454	Laadimine	
Konditsioneer	236	Käivitage auto	434	koormakinnitusaasad	604
Kontrollsümbolid	97	Käivitusabi	487	pikk koorem	602
Koormakate	605	Käsi pidur	441	Üldist	601
Koormakinnitusaasad		Kätepesu	664	Laadimiskonksud	603
pakiruum	604	Külglibisemiskontroll	299	Lambid	
Korrosioonikaitse	669	Külgpeeglid	176	asukoht	654
Kotihoidja	603	Lähtestamine	177	haagis	495
Kulumisnäituriid	573	Pimestuskaitse	176	muuda	652
Kurvitud	163	salvesta asukoht	192, 193	Tehnilised andmed	657
Kurvi võtmise tugifunktsioon	344	Külgturvapadi	56	Lamineeritud/tugevdatud klaas	172
Aktiveerimine/desaktiveerimine	345	Küljpeeglite lähtestamine	177	Lamineeritud klaas	172
Pii rangud	345	Kütteseade	246	Lane Keeping Aid	
Kõrguse reguleerimine	464, 467	Lisakütteseade	248	vt Sõidurajaabi	352
		Seisukütteseade	247	Lapselukk	
				Aktiveerimine/desaktiveerimine	286

TÄHESTIKULINE SISUJUHT

Large Animal Detection (LAD)	363	Lisavarustus/tarvik	23	Max katusekoormus	683
Lasteistmed	59, 60, 63, 64	Litsentsileping	99, 558	meediapleier	519, 520, 521
alumised kinnituspunktid	61	Lukud ja kaugjuhtpuldid	250	hääljuhtimine	151
asukohatabel	66	Lukustamine/lukust avamine		ühilduvad failivormingud	527
integreeritud turvatool	77	pagasiruumi luuk	256, 283	mobiiltelefon, vt telefon	536
i-Size'i/ISOFIX-i kinnituspunktid	62	Lukustatavad rattapoldid	584	Mootor	
i-Size'i tabel	70	Lukust lahtitegemine		deaktiveerima	435
ISOFIX-i tabel	72	Seaded	256	käivitamine	434
paigaldamine/kinnitamine	63, 64	võtmega	263	Start/stoppfunktsioon	460
Ülemised kinnituspunktid	60	Lukustus		ülekuumenemine	486
Laste turvalisus	59	Lukustamine/lahtilukustamine	254	Mootori aeglaste pöörete reguleerimine	299
Launch funktsioon	453	Lukustuse kinnitus	250	Mootoriga pidurdamine	439, 469
libedad sõidutingimused	472	Seadmine	252	Mootori käivitamine	434
Libedate sõiduolude alarm	304	Lumeketid	587	pärast kokkupõrget	58
Libisemine	472	Läbisõit	91	Mootoriruum	
Liiklusinfo	516	Lähenemisvalgustuse kestus	166	jahutusvedelik	628
Liiklusmärkide teave	306	lähtiled	159	Mootoriõli	625
Aktiveerimine/desaktiveerimine	307	Lähtestamine, sõidumõõdik	94	ülevaade	624
hoiatuste sisse-/väljalülitamine	311	Lülisamba kaitse	45	Mootori seiskamine	435
kiiruskaamera teave	310			Mootorispetsifikatsioonid	686
kuvarežiim	308			Mootori temperatuur	
Piirangud	312			kõrge	486
Piirkiiruse ületamise hoiatus	310			Mootorit välja lülitama	435
Sensus Navigation	310			Mootoriõli	625, 689
Liikumisandur	294			mark ja kogus	687
Lisakütteseade	248				
Lisakütteseade (Lisakütteseade)	248				
		M			
		Madal akupinge			
		Aku	487		
		Massid			
		tühimass	683		

rasked tööolud	689
taseme kontrollimine ja lisamine	626
Mootori õlitaseme kontrollimine	626
Mootori ülekuumenemine	486
Muljumiskaitse	172
Lähtestamine	173
Muster	573
Mustrisügavus	573
talverehvid	586
Mõõdikud	
kütusemõõdik	91
Mõõtevarras, elektrooniline	626
Mõõtmed	681
Haakekonks	489
mäest laskumise abisüsteem	469
aktiveerimine funktsiooninupuga	470
Mägipidur	
Mägipidur (HSA)	446
Möödasõidu abisüsteem	346
sisselülitamine	346
N	
Nahksisu, pesemisjuhised	661
Nelikvedu, (AWD)	455
Nelikvedu (AWD)	455

Niiskuse kogunemine esituledesse	664, 666, 667, 668
Niiskusest lahtipuhumine esituledesse kogunev niiskus	663, 666
Näidikupaneel	86
Seaded	90
Näidikute ülevaade	
parempoolse rooliga mudelid	83
vasakpoolse rooliga sõiduk	82
Näidiku valgustus	168
O	
Ohukolmnurk	611
Ohutuled	165
Ohutulede alarm	304
Ohutulede lambid	
Adaptiivne kiirushoidik	347
Pilot Assist	347
stabiilsus- ja veojõukontrolli süsteem	299
oktaanarv	476
Omanikuvahetus	137

P

PACOS (Kaasõitja turvapadja väljalülitusnupp)	54
Pagasiruumi kate	605
Pagasiruumi võre	608
Pakiruum	601
kaitsevõrk	609
kinnituspunktid	604
Valgustus	168
vooluvõtupesade	598, 599
Panipaigad	596
Kindalaegas	600
Päikesesirm	601
Tunnelkonsool	597
Panoraamkatus	179
avamine ja sulgemine	180
muljumiskaitse	172
päikesesirm	182
õhutusasend	181
Paralleelparkimine	408
Pardaarvuti	91
kuva juhiakraanil	93
Park Assist Pilot	408
Parkimisabi	393
Aktiveerimine/desaktiveerimine	395
edasi, tagasi ja külgedel	394

TÄHESTIKULINE SISUJUHT

Piirangud	395	Piduriabisüsteem		Hoiatus	347
Sümbolid ja teated	397	pärast kokkupõrget	446	juhtnupud	334
Parkimisabi kaamera	398	Pidurid	439	keelatud roolimisabi	339
andurite väljad	403	automaatne, kui auto seisab	444	kuvarežiim	335
asukohad ja vaated	399	automaatpidur kohanduva kiirushoi-		möödasõit	346
parkimisabi jooned	401	dikuga	351	ooterežiim	338
Piirangud	426	automaatse pidurdamise funktsioo-		Piirangud	339
sisselülitamine	404	niga Pilot Assist	351	salvestatud kiirus	349
Sümbolid ja teated	406	avariipidurituled	165	sisselülitamine	336
Parkimisabi süsteem	393	hooldus	441	Sümbolid ja teated	342
Parkimiskliima	238	märgadel teedel	440	Pimeala teave	380
Sümbolid ja teated	245	piduriabisüsteem, BAS	440	PIN-kood	552
Parkla		pidurisüsteem	438	Privaatlukustus	292
nõlval	443	Pidurite lukustumisvastane süsteem,		Pistikupesa	598
Patarei		ABS	439	kasutamine	599
Aku	630	Pidurituli	164	Plekid	657, 659, 660, 661, 662
hooldus	630	Seisupidur	441	Poleerimine	663
käivitamine juhtmete abil	487	soolatud teedel	440	Position lamp	157
Lisaaku	632	Pidurifunktsioonid	438	Praamil transport	464
Sümbolid akul	634	Pidurisüsteem		Privaatlukustus	292
taastöötlus	634	vedelik	690	Aktiveerimine/desaktiveerimine	292
peatugi	201	Pidurivedelik		Privaatsuspoliitika (Kliendi privaatsuspo-	
Pesurid		mark	690	liitika)	38
esilaternad	186	Pikivahe eesoleva sõidukiga	350	Puhastamine	661, 662
klaasipesuvedelik, täitmine	674	Pilot Assist	332	keskekraan	658
tagaaken	187, 188	ajaintervalli seadistamine	350	siseviimistlusmaterjal	657, 659,
Tuuleklaas	186	Automaatne pidurdus	351	660, 661,	662
Pesuvedelik	183, 674	deaktiveeri	337	sõiduki automaatpesu	666
		eessõitja muutmine	348		

Sõiduki pesemine	663, 664, 666, 667, 668, 669
Tekstiil viimistlusmaterjal	657, 659, 661
turvavööd	660
veljed	669
Puhastiharjade puhastamine	667
Puhastusharjad ja pesuvedelik	183
Puhta salongi pakett	214
Pukseerimine	497, 499
Pukseerimisvõimsus ja haakeseadise koormus	684
Puksiiraas	498
Päevasõidumöödik	91
Päevasõidutuled	158
Päikesesirm	601
muljumiskaitse	172
panoraamkatus	179, 182
peeglivalgustus	167
Tagauks	175
pöörlemisruund	573
Püsiv mugav kliima	243
käivitama/seiskama	244

R

Raadio	513
DAB	518
hääljuhtimine	151
käivitamine	513
otsi raadiojaamu	515
raadiosageduse ja raadiojaama muutmise	514
Seaded	516
Raadio lemmikud	516
Radarisüsteem	417
hooldus ja puhastamine	429
Piirangud	426
Sümbolid ja teated	430
Tüübikinnitus	418
Rakendused	510
Rattad	
eemaldamine ja paigaldamine	581
lumeketid	587
Rattad ja rehvid	
heakskiidetud mõõdud	697
rehvi koormusindeks ja kiirusklass	698
Rattapoldid	584
Rear Collision Warning	379
Piirangud	379
Regenereerimine	477, 479
Regenereeriv pidurdamine	446

Rehvid

eemaldamine ja paigaldamine	581
kiirusklass	571
kulumismärgised	573
mõõtmised	697
mõõtude tähistus	571
panipaik	570
pöörlemisruund	573
pöörlemisruund asendamisel	570
rehvirõhkude tabel	699
soovituslik	570
säästlikkus ja kulumine	570
talverehvid	586
Tehnilised andmed	697, 698, 699
Vajuta	699
vanus	570
Rehvikoormuse indeks	571
Rehvirõhk	
Kontrolli	574
Reguleeri	574
soovitatava rõhuga silt	575
Rehvirõhkude tabel	699
Rehvirõhu jälgimissüsteem	576
Olek	578
toiming	579
uue rehvirõhu salvestamine	577
Rehvi täitma	592
Režiim ECO	458
aktiveerimine funktsiooninupuga	460

TÄHESTIKULINE SISUJUHT

Roll Stability Control	299	Salongi lisatud	168	sildid	
Roll	206, 207	kohandamine	168	asukoht	678
Elektrisoojendus	226	Salongivalgustus	166	SIM-kaart	552
Klahvistik	206	automaatne	167	SIPS (Side Impact Protection System)	56, 57
laba	206	kohandamine	168	Sisemine tahavaatepeegel	176
rooli reguleerimine	207	Salvestatud kiirus	349	Pimestuskaitse	176
Rooli jäikus, kiiruspõhine	298	Seaded		Soojendusega pesudüüsid	183
Rooli jäikuse tase, vt. Rooli jäikus	298	Kategooriad	138	Soojendusega pesuridüüsid	183
Rooli labad	206	kontekstipõhine	136	Soovitused paigutamiseks	601
Roolilabad	450	Lähtestamine	137	Soovitused sõidu ajaks	471
Roolil olevad klahvid	206	Seisukütteseade	247	Spin control	299
Roolilukk	207	Seisupidur	441	Stabiilsus- ja veojõusüsteem	299
Roolimisabi kokkupõrkeohu korral	373	Aktiveerimine/desaktiveerimine	442	sportrežiim	300, 301
Rooli reguleerimine	207	automaatne aktiveerimine	443	Sümbolid ja teated	302
		madal aku pinge	444	Stabilisaator	
		Seljatugi		haagis	494
		esiiste, reguleerimine	190, 191, 194, 195, 196, 197	Start/stop	
		tagaiste, langetamine	199, 205, 206	auto funktsioon	460
		tagaiste, reguleerimine	204, 205	deaktiveerimine	462
		Sensus		Juhtimine	460
		ühendus ja meelelahutus	34	Piirangud	462
		Sensus Navigation		Stop/start-funktsioon	460
		Liiklusmärkide teave	310	Sulatamine	228
		Sertifikaat	545	Sundlukustus	296
		Side Impact Protection System	56, 57	Survepesu	667
S					
Safety mode	57				
käivitamise/liikumise	58				
Salong	596				
Kindalaegas	600				
Päikesesirm	601				
Tunnelkonsool	597				
vooluvõtupesa	598				
Salongi filter	215				
Salongi kütteseade (Seisukütteseade)	247				

Suunatud	161	süsteemiuuendused	615	Tagaosa ülestõstmine	602
Suunatuli	161	Süüteasend	436, 437	Tagauks	
Sõidu andmed				päikesesirm	175
Seaded	95			Tagurduskaamera	398
Sõiduki siseviimistumaterjalid	657, 659, 660, 661, 662	T		Tahavaatepeeglid	
Sõiduki täismass	683	Taastamisseeded	137	elektriliselt ülestõstetav	177
Sõidumõõdik, lähtestamine	94	Juhi profiil	142	Elektrisoojendus	231
Sõiduomaduste kohandamine	455	omanikuvahetus	137	Kompass	504
Sõiduraja abifunktsioon	352	Tagaaken		küljepeeglite nurk	177
abistamise suvandi valimine	355	Elektrisoojendus	231	Pimestuskaitse	176
Aktiveerimine/desaktiveerimine	354	Kojamees	187, 188	salong	176
kuvarežiim	358	Pesurid	187, 188	uks	176
Piirangud	355	Tagaiste		Tahmafilter	479
Sümbolid ja teated	356	Elektrisoojendus	224	Takistuste tuvastamine	
Sõidurežiim	455	Kliimaseade	221	City Safety	363
ECO	458, 460	peatugi	201	Talvel sõitmine	472
kui kasutate juhiabi	351	reguleerimine ette-taha	203	lumeketid	587
muutma	457	seljatoe allalaskmine	199, 206	talverehvid	586
Sõidustiil	470	seljatoe kalde reguleerimine	204	Tankimine	474
Sümbolid		sisenemine/väljumine	205	AdBlue	481
dünaamiline	86	Temperatuur	235	lisamine	474
Hoiatussümbolid	97	Ventilaator	232	tankeluuk	473
Kontrollsümbolid	97	Tagaluuk		Tarkvara värskendused	37
Sümbolid ja teated		avamine/sulgemine jalaliigutusega	290	Tarvikud ja lisavarustus	39
keskekraani olekuväli	127	Lukustamine/lahtilukustamine	256, 283	paigaldamine	39
parkimiskliima	245	lukust avamine seestpoolt	286	Taseme kontrollimine	464
		sulgemine ja lukustamine nupuga	288	Seaded	467
		Tagaosa allalaskmine	602		

TÄHESTIKULINE SISUJUHT

Teated ekraanidel	108, 142	ühenda käsitsi	538	Turvapadi	51
haldama	109, 143	ühendamine	536	juhi kõrvalistuja pool	53, 54
salvestatud	110, 143	Telefonilaadija	543	juhi pool	52
Teated ja sümbolid				Sisse/välja lülitamine	54
Abi kokkupõrke ohu korral	378	Temperatuur		Turvapadi, vt Turvapadi	51
Adaptiivne kiirushoidik	330	Juhtsüsteem	234, 235, 236	Turvavõrk	609
Aktiivne parkimisabi	416	kogetud	211	Turvavöö	46
BLIS	383	Temporary Spare	584	rasedus	44
City Safety	372	Tihendusvedelik	588	turvavööd kinnitama/turvavööd	
Cross Traffic Alert	392	Tingimused		avama	47
kaamera ja radariseade	430	kasutaja	555	turvavöö eelpinguti	49
Parkimisabi	397	teenused	38	turvavöö meeldetuletus	50
Parkimisabi kaamera	406	Traction control	299	Turvavöö, vt Turvavööd	46
Pilot Assist	342	Trailer Stability Assist	300	Turvavöö eelpinguti	49
stabiilsus- ja veojõukontrolli süs-		Transmission	447	Lähtestamine	50
teem	302	TSA - haagise stabiilsusabi	494	Turvavöö kinnituse kontroll	50
Sõiduraja abifunktsioon	356	Tungraud	583	Tuuleklaas	
Teekonna statistika	94	Tunneli avastamine	159	Elektrisoojendus	229
Teelt väljasõitu vältiv funktsioon	374	Tunnelikonsool	597	projitseeritud kujutis	144, 146
Tehasetähis	41	Turvakardin	57	Tuuleklaasi pesemine	186
Tehnilised vedelikud ja õlid	628, 690, 691	Turvakardin (Turvakardin)	57	Tuuleklaasipuhasti	183
Telefon	535	Turvakood	292	vihmaandur	184, 185
eemalda	539	Turvalise kojujõudmise valgustus, Home-		Tuulutus	216, 217
hääljuhtimine	150	safe Lighting, Follow me home lighting,		Istmed	225
katkesta ühendus	538	follow-me-home lighting	166	Tõstmisvahend	583
Kõned	539, 542	Turvalisus	44	Täieliku õhutuse funktsioon	252
Teatetekst	540	rasedus	44	Tööasend	673
vali teine	539				
ühenda automaatselt	538				

Tööriistad	582
Tühimass	683
Tühi paak diisel	479
Tüübikinnitus	
HomeLink®	503
kaugjuhtimispuhastus-süsteem	266
raadioseade	425
radarisüsteem	418
Tüübitähised	678

U

Udutuli	
Esiosa	163
tagumine	164
USB	
meediumide ühenduspesa	526

W

WHIPS (Lülisamba kaitse)	45
Wifi	
autot Internetiga ühendama	550
Interneti-ühendust jagama, kuur- koht	552

tehnoloogia ja turvalisus	554
võrku kustutama	554
WPC	543

V

Vahatamine	663
Vahemaa hoiatus	386
Aktiveerimine/desaktiveerimine	387
Piirangud	388
Seadistatud ajaintervall	350
Valgustid, lampide vahetamine	652
eemalda plastkate	652
esisuunatud	656
Kaugtuled	655
keerake piklik kate lahti	653
lähituled	654
pirnid, tehnilised spetsifikatsioonid	657
päevatuled/eesmised gabariidituled	656
Valgustus	
aktiivsed kurvitud	162
Automaatlülitusega kaugtuled	160
hädapidurituled	165
juhtnupud	154, 166
juhtseadised, vahendid, ekraan	168
Kaugtuled	159, 160
kodu julgestusvalgustus	166
kurvituled	163

lampide asendid	654
läheneemisvalgustus	166
lähituled	159
Ohutuled	165
Pidurituli	164
Position lamp	157
päevasõidutuled	158
salongis	166
Seaded	155
Suunatud	161
tagumine udutuli	164
udutuli	163
Valgusvihu kõrguse reguleerimine	156
Valgusvihu reguleerimine	154, 168
Varuratas	584
haldama	585
Veaotsing	
Adaptiivne kiirushoidik	328
City Safety	369
Vedelikud, normkogused	674, 690, 691
Vees sõitmine	473
Velgede puhastamine	669
Veljed	
mõõtmised	572
puhastamine	669

TÄHESTIKULINE SISUJUHT

Ventilaator	
Juhtsüsteem	232
Õhujaotus	216
Õhutusavad	217
Vibratsiooni neelamine	489
Video	524, 526
Seaded	525
Vihmaandur	184, 185
Vihmaanduri mälufunktsioon	185
VOL-tähistus	570
Volvo ID	28
loo ja registreeri	28
Võrk	
pakiruum	609
Võti	252
Võtme patarei on tühi	257
Võtmevaba	
Lukustamine/lahtilukustamine	282
puutetundlikud pinnad	281
Seaded	283
Väikese kiiruse hoidik	467
aktiveeri funktsiooninupuga	468
välistermomeeter	96
Väljatõmbamine	499
Väljund	686
Värvikood, värv	671

Värvikood, värvus	671
Värvikoodid	671
Värvikate	
kahjustused ja parandused	669,
670,	671
värvikood	671

Õ

Õhujaotus	216
muutma	216
sulatamine	228
valikute tabel	218
Õhu siseringlusesse suunamine	227
Õhutusavad	216, 217
Õhu konditsioneerimissüsteem	210, 221
remont	622
Õhukvaliteedisüsteem	214
Õhukvaliteet	213, 214
Advanced Air Cleaner	215
allergiad ja astma	214
Salongi filter	215
Õhuringlus	227
Õli, vt. ka Mootoriõli	687, 689
Õlifilter	625
Õlitase	626

Ö

Ökonoomne sõiduviis	458, 470
---------------------	----------

Ü

Ühenda telefon	536
Ühikud	135
Ülavaade	135
Ülekuumenemine	486, 492
Ülesmäge paigaltvõtu abi	446
Üleujutatud tee	473
Ümberpaiskumiskaitse	299

V O L V O