



XC40

MANUALE DEL PROPRIETARIO



VÄLKOMMEN!

Ci auguriamo che il piacere di guidare un'automobile Volvo resti tale per molti anni. L'automobile è stata progettata per rispondere a criteri di sicurezza e comfort per il conducente e per i passeggeri. Volvo ambisce a progettare automobili fra le più sicure al mondo. Le Volvo sono sviluppate per soddisfare tutti gli standard vigenti in materia di sicurezza e ambiente.

Al fine di ottimizzare il comfort offerto dalla vostra Volvo, è consigliabile leggere le informazioni e le istruzioni per la manutenzione ripor-

tate nel presente manuale del proprietario. Il manuale del proprietario è disponibile anche come app (Volvo Manual) e sul sito di supporto Volvo Cars (support.volvocars.com).

Esortiamo anche tutti ad allacciare sempre le cinture di sicurezza quando viaggiano in automobile. Si raccomanda di non guidare sotto l'effetto di alcolici o medicinali né quando, per qualsiasi motivo, non si dispone della piena capacità di guida.

INDICE

INFORMAZIONI PER IL PROPRIETARIO

Informazioni per il proprietario	18
Manuale del proprietario sul display centrale	19
Navigazione nel manuale del proprietario sul display centrale	21
Manuale del proprietario su dispositivi mobili	23
Sito di supporto Volvo Cars	23
Leggere il manuale del proprietario	24
Libretto Uso e manutenzione e tutela dell'ambiente	26

LA VOSTRA VOLVO

Volvo ID	28
Creare e registrare un Volvo ID	28
Drive-E - gioia di guida più pulita	30
IntelliSafe - supporto al conducente e sicurezza	33
Sensus - connessione e intrattenimento	34
Aggiornamenti del software	37
Registrazione dei dati	37
Condizioni per i servizi	38
Politica della privacy per i clienti	39
Informazioni importanti su accessori ed equipaggiamento supplementare	39
Installazione di accessori	40
Collegamento di attrezzature alla presa diagnostica dell'automobile	40
Visualizzazione del numero di serie dell'automobile	41
Cambio di mercato per importazione o trasferimento	42
Distrazione del conducente	42

SICUREZZA

Sicurezza	46
Sicurezza in gravidanza	47
Whiplash Protection System	47
Cinture di sicurezza	49
Aggancio e sgancio della cintura di sicurezza	49
Pretensionatori delle cinture	51
Ripristino del pretensionatore elettrico*	52
Avvisatore portiere e cinture	52
Airbag	54
Airbag lato conducente	54
Airbag lato passeggero	55
Attivazione e disattivazione dell'airbag lato passeggero*	57
Airbag laterali	59
Tendine gonfiabili	60
Modo sicurezza	61
Avviamento e spostamento dell'automobile in modo sicurezza	61
Sicurezza dei bambini	62
Protezioni per bambini	63
Punti di fissaggio superiori per protezioni per bambini	64
Punti di fissaggio inferiori per protezioni per bambini	65

Punti di fissaggio i-Size/SOFIX per protezioni per bambini	65	Display e comandi presso il conducente nelle automobili con guida a sinistra	78	Gestione dei messaggi sul display del conducente	101
Posizione della protezione per bambini	66	Display e comandi presso il conducente nelle automobili con guida a destra	79	Gestione dei messaggi memorizzati dal display del conducente	102
Montaggio della protezione per bambini	67	Display del conducente	82	Panoramica del display centrale	104
Tabella riepilogativa di posizionamento delle protezioni per bambini	69	Impostazioni per il display del conducente	84	Utilizzo del display centrale	107
Tabella per il posizionamento delle protezioni per bambini con la cintura di sicurezza dell'automobile	71	Indicatore del carburante	85	Attivazione e disattivazione del display centrale	110
Tabella di posizionamento delle protezioni per bambini i-Size	73	Computer di bordo	85	Navigazione nelle videate del display centrale	110
Tabella di posizionamento delle protezioni per bambini ISOFIX	74	Visualizzazione dei dati di bordo sul display del conducente	86	Gestione delle videate parziali sul display centrale	114
		Azzeramento del contachilometri parziale	87	Videate funzioni sul display centrale	117
		Visualizzazione della statistica di bordo sul display centrale	88	Spostamento di app e pulsanti sul display centrale	119
		Impostazioni per la statistica di bordo	88	Simboli nel campo di stato sul display centrale	119
		Data e ora	89	Tastiera sul display centrale	121
		Termometro della temperatura esterna	90	Modifica della lingua della tastiera sul display centrale	124
		Spie di controllo e allarme	90	Inserimento manuale di caratteri, lettere e parole sul display centrale	124
		Contratto di licenza per il display del conducente	93	Modifica dell'aspetto del display centrale	126
		Menu app sul display del conducente	98	Disattivazione e regolazione del volume dei suoni di sistema sul display centrale	127
		Gestione del menu app sul display del conducente	98	Modifica delle unità di sistema	127
		Messaggio sul display del conducente	99	Modifica della lingua di sistema	127

Modifica delle impostazioni nella videata superiore sul display centrale	128
Apertura dell'impostazione contestuale sul display centrale	128
Ripristino delle impostazioni standard dei dati utente in caso di passaggio di proprietà	129
Ripristino delle impostazioni sul display centrale	130
Tabella delle impostazioni sul display centrale	130
Profili conducente	132
Selezione del profilo conducente	133
Modifica del nome del profilo conducente	134
Protezione del profilo conducente	134
Abbinamento della chiave telecomando a un profilo conducente	135
Ripristino delle impostazioni dei profili conducente	136
Messaggi sul display centrale	136
Gestione dei messaggi sul display centrale	137
Gestione dei messaggi memorizzati dal display centrale	138
Comandi vocali	138
Utilizzo del comando vocale	139
Comando vocale del telefono	141

Comando vocale di radio e media	142
Impostazioni per il comando vocale	143

ILLUMINAZIONE

Comando luci	146
Regolazione delle funzioni delle luci dal display centrale	147
Adattamento del fascio di luce dei fari	148
Luci di posizione	148
Luci diurne	149
Anabbaglianti	149
Utilizzo degli abbaglianti	150
Abbaglianti automatici	151
Utilizzo degli indicatori di direzione	152
Fari attivi in curva*	152
Fendinebbia/luci in curva*	153
Retronebbia	154
Luci di arresto	155
Luci di arresto di emergenza	155
Lampeggiatori di emergenza	155
Utilizzo delle luci di orientamento	156
Illuminazione di sicurezza	156
Illuminazione abitacolo	157
Regolazione dell'illuminazione interna	159

FINESTRINI, CRISTALLI E SPECCHI

Finestrini, cristalli e specchi	162
Protezione antischiacciamento per cristalli e tendine parasole	162
Sequenza di ripristino della protezione antischiacciamento	163
Alzacristalli elettrici	164
Azionamento degli alzacristalli	164
Specchi retrovisori	166
Regolazione della funzione antiabbagliamento degli specchi retrovisori	167
Regolazione dell'angolazione degli specchi retrovisori esterni	168
Tettuccio panoramico*	169
Azionamento del tettuccio panoramico*	171
Chiusura automatica della tendina parasole del tettuccio panoramico*	173
Spazzole dei tergicristalli e liquido lavacristalli	174
Utilizzo delle spazzole tergicristallo	174
Utilizzo del sensore pioggia	175
Attivare e disattivare la funzione di memoria del sensore pioggia	176
Utilizzo di lavacristalli e lavafari	177
Utilizzo di tergilunotto e lavalunotto	178
Utilizzo del tergilunotto automatico durante la retromarcia	179

SEDILI E VOLANTE

Sedile anteriore manuale	182
Sedile anteriore elettrocomandato*	183
Regolazione del sedile anteriore elettrocomandato*	183
Memorizzazione delle posizioni di sedile e specchi retrovisori	184
Utilizzo delle posizioni memorizzate di sedile e specchi retrovisori	185
Regolazione* dell'estensione del cuscino nel sedile anteriore	186
Regolazione del supporto lombare* del sedile anteriore	187
Ripiegamento dello schienale posteriore	188
Regolazione dei poggiatesta del sedile posteriore	189
Comandi al volante e avvisatore acustico	190
Blocco sterzo	191
Regolazione del volante	191

CLIMATIZZATORE

Climatizzatore	194
Zone climatiche	194
Sensori clima	195
Temperatura percepita	196
Comando vocale del climatizzatore	196
Qualità dell'aria	197
CleanZone*	197
Clean Zone Interior Package*	198
Interior Air Quality System*	198
Attivazione e disattivazione del sensore di qualità dell'aria*	199
Filtro abitacolo	199
Distribuzione dell'aria	200
Modifica della distribuzione dell'aria	201
Apertura, chiusura e orientamento delle bocchette di ventilazione	202
Tabella delle opzioni di distribuzione dell'aria	203
Comandi del climatizzatore	206
Attivazione e disattivazione del sedile anteriore elettroriscaldato*	208
Attivazione e disattivazione dell'inserimento automatico del sedile anteriore elettroriscaldato*	208
Attivazione e disattivazione del sedile posteriore elettroriscaldato*	209

Attivazione e disattivazione del volante elettroriscaldato*	210
Attivazione e disattivazione del riscaldamento automatico del volante*	210
Attivazione della regolazione automatica del climatizzatore	210
Attivazione e disattivazione del ricircolo dell'aria	211
Attivazione e disattivazione del timer per il ricircolo dell'aria	212
Attivazione e disattivazione dello sbrinator max	212
Attivazione e disattivazione del parabrezza elettroriscaldato*	213
Attivazione e disattivazione del riscaldamento automatico del parabrezza*	214
Attivazione e disattivazione di lunotto termico e specchi retrovisori esterni elettroriscaldati	214
Attivazione e disattivazione dell'inserimento automatico di lunotto termico e specchi retrovisori esterni elettroriscaldati	215
Regolazione del livello della ventola per il sedile anteriore	215
Regolazione della temperatura per il sedile anteriore	216
Sincronizza la temperatura	217
Attivazione e disattivazione del climatizzatore	218

Climatizzatore di parcheggio*	218
Precondizionamento*	219
Attivazione e disattivazione del precondizionamento*	219
Timer per il precondizionamento*	220
Aggiunta e modifica del timer per il precondizionamento*	221
Attivazione e disattivazione del timer per il precondizionamento*	222
Rimozione del timer per il precondizionamento*	223
Abitacolo confortevole in sede di parcheggio*	223
Attivazione e disattivazione della funzione abitacolo confortevole in sede di parcheggio*	224
Simboli e messaggi relativi al climatizzatore di parcheggio*	225
Riscaldatore*	226
Riscaldatore di parcheggio*	227
Riscaldatore supplementare*	228
Attivazione e disattivazione dell'inserimento automatico del riscaldatore supplementare*	229

CHIAVE, SERRATURE E ANTIFURTO

Bloccaggio e sbloccaggio	232
Indicazione di bloccaggio	232
Impostazione dell'indicazione di bloccaggio	234
Chiave telecomando	234
Bloccaggio e sbloccaggio con la chiave telecomando	237
Impostazioni per lo sbloccaggio remoto e dall'interno	238
Sbloccaggio del portellone con la chiave telecomando	238
Portata della chiave telecomando	239
Sostituzione della batteria della chiave telecomando	240
Ordinazione di altre chiavi telecomando	244
Care Key – chiave telecomando limitata	244
Impostazioni per Care Key	245
Stelo staccabile della chiave	246
Bloccaggio e sbloccaggio con lo stelo staccabile della chiave	247
Immobilizer elettronico	248
Omologazione del sistema chiave telecomando	249
Funzioni senza chiave e aree sensibili*	264

Bloccaggio e sbloccaggio senza chiave*	265
Impostazioni per lo sbloccaggio senza chiave*	266
Sbloccare il portellone senza chiave*	266
Posizione delle antenne del sistema di avviamento e bloccaggio	267
Bloccaggio e sbloccaggio dall'interno dell'automobile	268
Sbloccaggio del portellone dall'interno dell'automobile	269
Attivazione e disattivazione della sicura per bambini	270
Bloccaggio automatico durante la guida	271
Chiudere e bloccare il portellone con il pulsante*	271
Impostazione dell'apertura massima del portellone elettrocomandato*	273
Gestione del portellone con il movimento del piede*	274
Bloccaggio privato	275
Attivazione e disattivazione del bloccaggio privato	276
Antifurto*	277
Attivazione e disattivazione dell'antifurto*	278
Livello di allarme ridotto*	279
Bloccaporte*	280

SUPPORTO AL CONDUCENTE

Sistema di supporto al conducente	282	Limiti della funzione indicazioni sui segnali stradali*	298
Sensibilità dello sterzo dipendente dalla velocità	282	Limitatore di velocità	298
Controllo della stabilità elettronico	283	Selezione e attivazione del limitatore di velocità	300
Controllo della stabilità elettronico in posizione Sport	285	Disattivazione del limitatore di velocità	300
Attivazione o disattivazione della modalità Sport del controllo della stabilità elettronico	285	Disattivazione temporanea del limitatore di velocità	301
Simboli e messaggi per il controllo della stabilità elettronico	287	Limiti del limitatore di velocità	302
Connected Safety	289	Limitatore di velocità automatico	302
Attivazione o disattivazione del Connected Safety	290	Attivazione o disattivazione del limitatore di velocità automatico	303
Limiti di Connected Safety	290	Modifica della tolleranza per il limitatore di velocità automatico	304
Indicazioni sui segnali stradali*	291	Limiti del limitatore di velocità automatico	305
Attivazione o disattivazione della funzione indicazioni sui segnali stradali*	292	Regolatore elettronico della velocità	305
Visualizzazione sul display delle indicazioni sui segnali stradali*	293	Selezione e attivazione del regolatore elettronico della velocità	307
Indicazioni sui segnali stradali e Sensus Navigation*	295	Disattivazione del regolatore elettronico della velocità	308
Avvertimento per limite di velocità e autovelox dalla funzione indicazioni sui segnali stradali*	295	Modo di attesa del regolatore elettronico della velocità	308
Attivazione o disattivazione degli avvertimenti della funzione indicazioni sui segnali stradali*	297	Regolatore elettronico della velocità adattivo*	309
		Comandi per il regolatore elettronico della velocità adattivo*	310

Visualizzazione sul display del regolatore elettronico della velocità adattivo*	311	Assistenza al sorpasso*	332	Impostare la distanza di avvertimento per City Safety	349
Selezione e attivazione del regolatore elettronico della velocità adattivo*	312	Utilizzo dell'assistenza al sorpasso	332	Rilevamento di ostacoli con City Safety	350
Disattivazione del regolatore elettronico della velocità adattivo*	313	Avvertimento dai sistemi di supporto al conducente per rischio di collisione	333	City Safety in presenza di veicoli che procedono in direzione trasversale	352
Modo di attesa del regolatore elettronico della velocità adattivo*	314	Cambio di target con i sistemi di supporto al conducente	334	Limiti di City Safety in presenza di veicoli che procedono in direzione trasversale	353
Limiti del regolatore elettronico della velocità adattivo*	316	Impostazione della velocità memorizzata per i sistemi di supporto al conducente	335	Frenata automatica in caso di impossibilità di effettuare manovre evasive con City Safety	354
Commutazione fra regolatore elettronico della velocità e regolatore elettronico della velocità adattivo* sul display centrale	317	Impostazione della distanza temporale dal veicolo antistante	336	Frenata City Safety in caso di veicoli che procedono in direzione opposta	354
Simboli e messaggi per il regolatore elettronico della velocità adattivo*	318	Modalità di guida quando si usa la distanza temporale da un veicolo	337	Limiti di City Safety	355
Pilot Assist*	320	Frenata automatica con i sistemi di supporto al conducente	338	Messaggi relativi a City Safety	359
Comandi per Pilot Assist*	322	Mantenimento corsia attivo	339	Ausilio alla sterzata per rischio di collisione	360
Visualizzazione sul display per Pilot Assist*	323	Attivazione o disattivazione del mantenimento corsia attivo	341	Attivazione o disattivazione dell'ausilio alla sterzata per rischio di collisione	361
Selezione e attivazione del Pilot Assist*	325	Selezione delle alternative di assistenza per il mantenimento corsia attivo	341	Ausilio alla sterzata per rischio di uscita di strada	361
Disattivazione del Pilot Assist*	326	Limiti del mantenimento corsia attivo	341	Ausilio alla sterzata per rischio di collisione con veicoli che procedono in direzione opposta	362
Modo di attesa del Pilot Assist*	326	Spie e messaggi per il mantenimento corsia attivo	343	Ausilio alla sterzata per rischio di tamponamento da dietro*	363
Disattivazione temporanea dell'ausilio alla sterzata con Pilot Assist*	327	Visualizzazione sul display del mantenimento corsia attivo	345	Limiti dell'ausilio alla sterzata per rischio di collisione	364
Limiti di Pilot Assist*	328	City Safety™	346		
Simboli e messaggi per Pilot Assist*	331	Sottofunzioni di City Safety	347		

Simboli e messaggi per l'ausilio alla sterzata per rischio di collisione	365	Simboli e messaggi relativi all'Assistenza al parcheggio	383	Unità telecamera	412
Rear Collision Warning*	366	Telecamera di assistenza al parcheggio*	384	Limiti del gruppo telecamera e radar	412
Limiti di Rear Collision Warning*	366	Posizione e campo di rilevamento delle telecamere di assistenza al parcheggio*	385	Manutenzione raccomandata per il gruppo telecamera e radar	415
BLIS*	367	Linee guida per la telecamera di assistenza al parcheggio*	387	Simboli e messaggi per l'unità telecamera e radar	417
Attivazione o disattivazione del BLIS	368	Campo del sensore per l'assistenza al parcheggio	389		
Limiti di BLIS	369	Attivazione della telecamera di assistenza al parcheggio	391		
Messaggi relativi a BLIS	370	Simboli e messaggi per la telecamera di assistenza al parcheggio	392		
Driver Alert Control	371	Assistenza al parcheggio attiva*	394		
Attivazione o disattivazione del Driver Alert Control	372	Tipi di parcheggio con l'assistenza al parcheggio attiva*	395		
Selezione della guida alla piazzola di sosta in caso di avvertimento da Driver Alert Control	372	Utilizzo dell'assistenza al parcheggio attiva*	396		
Limiti di Driver Alert Control	373	Uscita da un parcheggio in parallelo con l'assistenza al parcheggio attiva*	399		
Cross Traffic Alert*	373	Limiti dell'assistenza al parcheggio attiva*	400		
Attivazione o disattivazione del Cross Traffic Alert*	374	Messaggi relativi all'assistenza al parcheggio attiva*	402		
Limiti di Cross Traffic Alert*	375	Unità del radar	403		
Messaggi relativi a Cross Traffic Alert*	377	Omologazione del gruppo radar	404		
Assistenza al parcheggio*	378				
Assistenza al parcheggio anteriore, posteriore e laterale*	379				
Attivazione o disattivazione dell'assistenza al parcheggio*	380				
Limiti dell'assistenza al parcheggio	381				

AVVIAMENTO E GUIDA

Avviamento del motore	420	Ausilio all'avviamento in salita	433	Disattivazione della funzione Start/Stop	450
Spegnimento dell'automobile	421	Frenata automatica dopo una collisione	434	Condizioni per la funzione Start/Stop	450
Posizioni del quadro	422	Freno rigenerativo*	434	Controllo del livello* e sospensioni	453
Selezione della posizione del quadro	423	Cambio	435	Guida a bassa velocità*	454
Etilometro*	424	Cambio manuale	435	Attivazione e disattivazione della guida a bassa velocità* con il pulsante funzione	454
Bypass dell'etilometro*	424	Cambio automatico	436	Ausilio alla guida in discesa*	455
Prima di accendere il motore di un'automobile dotata di etilometro*	425	Cambio di marcia con cambio automatico	436	Attivazione e disattivazione dell'ausilio alla guida in discesa* con il pulsante funzione	456
Funzioni dei freni	425	Cambio di marcia con le leve al volante*	438	Guida economica	457
Freno di servizio	426	Immobilizzatore leva selettiva	440	Preparativi in vista di un lungo viaggio	458
Servofreno	427	Funzione kick-down	440	Guida invernale	459
Frenata su strade bagnate	427	Funzione Launch*	440	Guado	460
Frenata su strade cospase di sale	428	Simboli e messaggi per il cambio automatico	441	Apertura e chiusura dello sportello del serbatoio	460
Manutenzione dell'impianto frenante	428	Indicatore cambio di marcia	441	Rifornimento	461
Freno di stazionamento	428	Trazione integrale*	442	Utilizzo del carburante	462
Attivazione e disattivazione del freno di stazionamento	429	Modalità di guida*	442	Benzina	463
Impostazioni per l'inserimento automatico del freno di stazionamento	431	Modifica della modalità di guida*	445	Filtro antiparticolato per benzina	464
Parcheggio in pendenza	431	Posizione di marcia Eco	445	Diesel	464
In caso di anomalie al freno di stazionamento	431	Attivazione e disattivazione della modalità di guida Eco con il pulsante funzione	448	Esaurimento del carburante e motore diesel	466
Frenata automatica ad automobile ferma	432	Funzione Start/Stop	448	Filtro antiparticolato	466
Attivazione e disattivazione della frenata automatica ad automobile ferma	433	Guida con funzione Start/Stop	448		

Depurazione dei gas di scarico con AdBlue®	467
Movimentazione del liquido AdBlue®	468
Controllo e rabbocco del liquido AdBlue®	469
Simboli e messaggi per AdBlue®	471
Surriscaldamento di motore e trasmissione	473
Sovraccarico della batteria di avviamento	474
Ausilio all'avviamento con un'altra batteria	474
Gancio di traino*	476
Specifiche per il gancio di traino*	477
Gancio di traino retrattile ed estraibile*	478
Guida con rimorchio	480
Controllo della stabilità per il traino*	482
Controllo delle lampadine del rimorchio	483
Portabiciclette montato sul gancio di traino*	485
Traino	486
Installazione e rimozione dell'occhiello di traino	487
Trasporto	488
HomeLink®*	489
Programmazione di HomeLink®*	490

Utilizzo di HomeLink®*	492
Omologazione di HomeLink®*	492
Bussola*	493
Attivazione e disattivazione della bussola*	493
Taratura della bussola*	493

AUDIO, MEDIA E INTERNET

Audio, media e Internet	496
Impostazioni audio	496
Qualità del suono*	497
App	498
Download delle app	499
Aggiornamento di app	499
Rimozione delle app	500
Radio	500
Avvio della radio	501
Cambio di banda e stazione radio	502
Ricerca di una stazione radio	502
Salvataggio dei canali radio nella app Preferiti radio	503
Impostazioni per la radio	504
Radio RDS	505
Radio digitale*	506
Collegamento fra FM e radio digitale*	507
Letture MD	507
Riproduzione di media	508
Gestione e cambio di media	509
Ricerca di media	510
Gracenote®	511
Video	512
Riproduzione di video	512

Riproduzione di DivX®	512	Disconnessione di un telefono connesso tramite Bluetooth	528	Condivisione di Internet dall'automobile tramite hotspot Wi-Fi	543
Impostazioni per il video	513	Commutazione fra telefoni connessi tramite Bluetooth	528	Connessione Internet assente o limitata	544
Media tramite Bluetooth®	513	Rimozione dei dispositivi connessi tramite Bluetooth	528	Rimozione di una rete Wi-Fi	545
Connessione di un dispositivo tramite Bluetooth®	513	Gestione delle chiamate	529	Tecnologia e sicurezza del Wi-Fi	545
Media tramite presa USB	514	Gestione dei messaggi	530	Condizioni di utilizzo e condivisione dati	546
Connessione di un dispositivo tramite presa USB	514	Impostazioni per i messaggi	531	Attivazione e disattivazione della condivisione dati	546
Specifiche tecniche per le unità USB	515	Gestione della rubrica del telefono	531	Condivisione dei dati per i servizi	547
Formati compatibili per i media	515	Impostazioni per il telefono	532	Spazio di memoria sull'hard disc	548
Apple® CarPlay®*	516	Impostazioni per i dispositivi Bluetooth	532	Contratto di licenza per audio e media	549
Utilizzo di Apple® CarPlay®*	517	Caricabatterie senza fili per telefono*	533		
Impostazioni per Apple® CarPlay®*	519	Utilizzo del caricabatterie senza fili per telefono*	533		
Consigli per l'utilizzo di Apple® CarPlay®*	519	Certificato per caricabatterie senza fili	535		
Android Auto*	520	Automobile connessa a Internet*	539		
Utilizzo di Android Auto*	521	Connessione dell'automobile a Internet con un telefono connesso tramite Bluetooth	540		
Impostazioni per Android Auto*	522	Connessione dell'automobile a Internet tramite telefono (Wi-Fi)	541		
Consigli per l'utilizzo di Android Auto*	523	Connessione dell'automobile a Internet tramite il modem dell'automobile (SIM card)	542		
Telefono	524	Impostazioni per il modem dell'automobile*	543		
Prima connessione di un telefono all'automobile tramite Bluetooth	525				
Connessione automatica di un telefono all'automobile tramite Bluetooth	526				
Connessione manuale di un telefono all'automobile tramite Bluetooth	527				

RUOTE E PNEUMATICI

Pneumatici	560
Designazione delle dimensioni dei pneumatici	562
Designazione delle dimensioni del cerchione	563
Senso di rotazione dei pneumatici	563
Indicatori di usura dei pneumatici	564
Controllo della pressione dei pneumatici	564
Regolazione della pressione dei pneumatici	565
Pressione pneumatici raccomandata	566
Sistema di monitoraggio pressione pneumatici*	567
Salvataggio di un nuovo valore di riferimento per il monitoraggio pressione pneumatici*	568
Visualizzazione dello stato della pressione dei pneumatici sul display centrale*	569
Provvedimenti in caso di avvertimento per bassa pressione dei pneumatici	570
Messaggi del sistema monitoraggio pressione pneumatici*	571
Cambio di una ruota	572
Kit attrezzi	574
Martinetto*	574
Bulloni ruote	575

Ruota di scorta*	576
Gestione della ruota di scorta*	577
Pneumatici invernali	578
Catene da neve	579
Kit di riparazione pneumatici	580
Utilizzo del kit di riparazione pneumatici	580
Gonfiaggio dei pneumatici con il compressore nel kit di riparazione pneumatici	584

CARICO, VANI PORTAOGGETTI E ABITACOLO

Interni dell'abitacolo	588
Tunnel	589
Utilizzo dell'accendisigari*	590
Svuotamento del posacenere*	591
Presca elettrica	591
Utilizzo delle prese elettriche	592
Utilizzo del cassetto portaoggetti	593
Aletta parasole	594
Vano di carico	595
Raccomandazioni per il carico	595
Carico sul tetto e sul portapacchi	596
Ganci per borse della spesa	597
Occhielli fermacarico	597
Sportello di carico nel sedile posteriore*	598
Sollevarlo del pavimento del bagagliaio	598
Rimozione del pavimento del bagagliaio pieghevole*	599
Installazione e rimozione della rete protettiva*	600
Rimozione e conservazione del piano portaoggetti	602
Borsa di primo soccorso*	603
Triangolo di emergenza	604

MANUTENZIONE E ASSISTENZA

Programma di assistenza Volvo	606	Fusibili nel vano motore	630	Lancia ad alta pressione	657
Trasmissione di dati fra automobile e riparatore tramite Wi-Fi	606	Fusibili sotto il sedile anteriore sinistro	636	Pulizia delle spazzole tergitristallo	657
Download Center	607	Sostituzione delle lampadine	643	Pulizia dei componenti esterni in plastica, gomma e decorativi	658
Gestione degli aggiornamenti di sistema tramite Download Center	607	Posizioni delle lampadine esterne	643	Pulizia dei cerchi	659
Stato dell'automobile	608	Sostituzione della lampadina dell'indicatore di direzione posteriore	644	Antiruggine	659
Prenotare assistenza e riparazione	609	Sostituzione della lampadina della luce di arresto	645	Vernice dell'automobile	660
Invio dei dati dell'automobile al riparatore	610	Sostituzione della lampadina del retronebbia	646	Ritocco di piccoli danni alla vernice	660
Sollevamento dell'automobile	612	Specifiche per le lampadine	647	Codici colore	661
Assistenza del climatizzatore	615	Pulizia degli interni	647	Sostituzione delle spazzole tergitristallo del lunotto	662
Aprire e chiudere il cofano motore	615	Pulizia del display centrale	648	Sostituzione delle spazzole tergitristallo del parabrezza	663
Panoramica del vano motore	617	Pulizia di rivestimenti in tessuto e rivestimento del padiglione	649	Impostare le spazzole tergitristallo in posizione di servizio	664
Olio motore	618	Pulizia delle cinture di sicurezza	650	Rabbocco del liquido lavacrystal	665
Controllo e rabbocco dell'olio motore	619	Pulizia di tappetini del pianale e tappetini protettivi in tessuto	651		
Liquido refrigerante	621	Pulizia degli interni in pelle*	651		
Rabbocco del liquido di raffreddamento	621	Pulizia del volante in pelle	652		
Batteria di avviamento	623	Pulizia dei componenti interni in plastica, metallo e radica	652		
Batteria ausiliaria	625	Pulizia degli esterni	653		
Simboli sulle batterie	627	Lucidatura e applicazione di cera	653		
Smaltimento delle batterie	627	Lavaggio a mano	654		
Fusibili e basette	628	Autolavaggio	656		
Sostituzione di fusibili	628				

SPECIFICHE

Denominazioni del tipo	668
Misure	671
Pesi	673
Pesi del rimorchio e pressioni sulla sfera	674
Specifiche motore	677
Specifiche per l'olio motore	679
Condizioni di guida sfavorevoli per l'olio motore	681
Specifiche per l'olio della trasmissione	682
Specifiche per l'olio dei freni	682
Serbatoio carburante - capacità	682
Capacità del serbatoio AdBlue®	683
Specifiche per il climatizzatore	683
Consumo di carburante ed emissioni di CO ₂	685
Dimensioni di ruote e pneumatici approvate	689
Valori minimi consentiti di indice di carico e classe di velocità dei pneumatici	691
Pressioni dei pneumatici approvate	693

INDICE ALFABETICO

Indice alfabetico	695
-------------------	-----

INFORMAZIONI PER IL PROPRIETARIO

Informazioni per il proprietario

Le informazioni per il proprietario sono disponibili in diversi formati, sia digitale che cartaceo. Il manuale del proprietario è disponibile sul display centrale dell'automobile, come app e sul sito di supporto Volvo Cars. Nel cassetto portaoggetti si trovano una Quick Guide e un supplemento al manuale del proprietario che contiene tra l'altro informazioni sui fusibili e specifiche. Un manuale del proprietario cartaceo è disponibile su ordinazione.

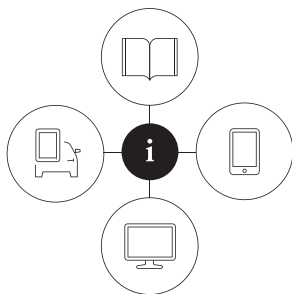

0690023

Display centrale dell'automobile¹



Sul display centrale, trascinare verso il basso la videata superiore e premere

Manuale del proprietario.

Qui è consentita la navigazione visiva fra le immagini degli esterni e degli interni

dell'automobile. Le informazioni sono ricercabili e suddivise in categorie.

App

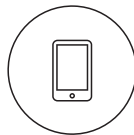

In App Store o Google Play, ricercare "Volvo Manual", scaricare la app sullo smartphone o sul tablet e selezionare l'automobile. La app contiene video dimostrativi e consente la navigazione visiva

fra le immagini degli esterni e degli interni dell'automobile. Il contenuto è ricercabile ed è facile navigare fra le varie sezioni.

Sito di supporto Volvo Cars



Andare sul sito volvocars.com/support e selezionare il proprio Paese. Il sito contiene i manuali del proprietario sia online che in formato PDF. Il sito di supporto Volvo Cars contiene

anche video dimostrativi e maggiori informazioni e assistenza in merito alla vostra Volvo e alla relativa proprietà. Il sito è disponibile per la maggior parte dei mercati.

Informazioni cartacee

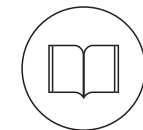

Nel cassetto portaoggetti si trova un supplemento al manuale del proprietario¹ che contiene informazioni sui fusibili e specifiche nonché un riepilogo delle informazioni più importanti e pratiche.

In formato cartaceo è disponibile anche una Quick Guide che funge da guida rapida per le funzioni più comuni dell'automobile.

A seconda dell'equipaggiamento scelto, del mercato ecc., possono essere disponibili ulteriori informazioni per il proprietario in formato cartaceo nell'automobile.

¹ Nei mercati che non prevedono il manuale del proprietario sul display centrale, con l'automobile viene fornito un manuale completo cartaceo.

Un manuale del proprietario cartaceo e il relativo supplemento sono disponibili su ordinazione. Per l'ordinazione, rivolgersi a un concessionario Volvo.

! IMPORTANTE

La responsabilità di una guida sicura, nel rispetto delle leggi e del codice della strada vigenti, spetta sempre al conducente. È importante anche curare e utilizzare l'automobile come raccomandato da Volvo nelle informazioni per il proprietario.

In caso di divergenze fra le informazioni sul display centrale e nel manuale stampato, valgono sempre le informazioni stampate.

i NOTA

Modificando la lingua del display centrale, alcune informazioni per il proprietario potrebbero non essere conformi alle norme e alle leggi nazionali o locali. Non impostare una lingua che non si conosce, in quanto potrebbe essere difficile tornare indietro nella struttura del menu sullo schermo.

Relative informazioni

- Manuale del proprietario sul display centrale (p. 19)
- Manuale del proprietario su dispositivi mobili (p. 23)
- Sito di supporto Volvo Cars (p. 23)
- Leggere il manuale del proprietario (p. 24)

Manuale del proprietario sul display centrale

Sul display centrale dell'automobile, il manuale del proprietario è disponibile in formato digitale².

Si accede al manuale del proprietario digitale dalla videata superiore che, in alcuni casi, permette di accedere anche al manuale del proprietario contestuale.

i NOTA

Il manuale del proprietario digitale non è disponibile durante la guida.

² Vale per la maggior parte dei mercati.

◀◀ Manuale del proprietario

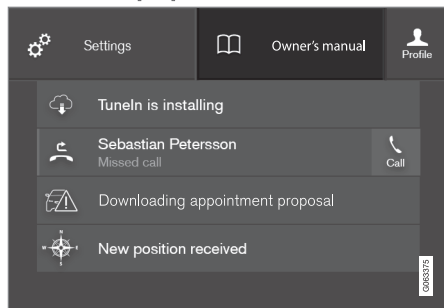

Videata superiore con il pulsante per il manuale del proprietario.

Per aprire il manuale del proprietario, trascinare verso il basso la videata superiore sul display centrale e premere **Manuale del proprietario**.

È possibile accedere alle informazioni nel manuale del proprietario direttamente dalla relativa pagina iniziale o dal relativo menu superiore.

Manuale del proprietario contestuale

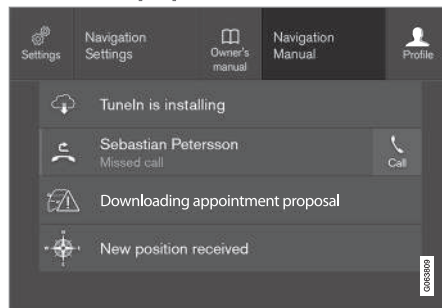

Videata superiore con il pulsante per il manuale del proprietario contestuale.

Il manuale del proprietario contestuale rappresenta una scorciatoia per aprire un articolo nel manuale del proprietario che descrive la funzione attiva visualizzata sullo schermo. Quando il manuale del proprietario contestuale è disponibile, viene visualizzato a destra dell'opzione **Manuale del proprietario** nella videata superiore.

Premere una volta il manuale del proprietario contestuale per aprire un articolo nel manuale del proprietario relativo al contenuto visualizzato sullo schermo. Ad esempio, premere **Manuale Navigazione** per aprire un articolo relativo al navigatore.

Indicazione valida solo per alcune app dell'automobile. Per le app di terzi scaricate non è

possibile accedere, ad esempio, ad articoli specifici.

Relative informazioni

- Navigazione nel manuale del proprietario sul display centrale (p. 21)
- Navigazione nelle videate del display centrale (p. 110)
- Download delle app (p. 499)

Navigazione nel manuale del proprietario sul display centrale

Il manuale del proprietario digitale è accessibile dalla videata superiore sul display centrale dell'automobile. Il contenuto è ricercabile ed è facile navigare fra le varie sezioni.

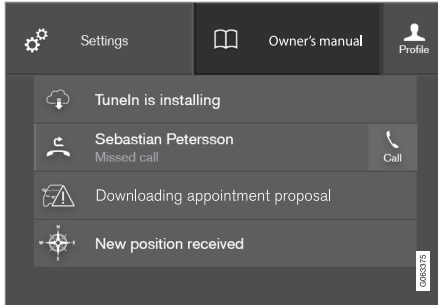

Si accede al manuale del proprietario dalla videata superiore.

- Per aprire il manuale del proprietario, trascinare verso il basso la videata superiore sul display centrale e premere **Manuale del proprietario**.

Sono disponibili diverse modalità di ricerca delle informazioni nel manuale del proprietario. Le opzioni sono accessibili sia dalla pagina iniziale del manuale del proprietario che dal menu superiore.

Apertura del menu nel menu superiore

- Premere ☰ nella cornice superiore del manuale del proprietario.
 - > Si apre un menu con le varie opzioni di ricerca delle informazioni:

Pagina iniziale



Premere il simbolo per tornare alla pagina iniziale del manuale del proprietario.

Categorie

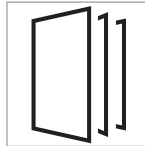

Gli articoli nel manuale del proprietario sono strutturati in categorie principali e secondarie. Un articolo può essere presente in più categorie per semplificare la ricerca.

1. Premere **Categorie**.
 - > Le categorie principali sono visualizzate in un elenco.
2. Premere una categoria principale (📁).
 - > È visualizzata una lista con le sottocategorie (📁) e gli articoli (📄).
3. Premere un articolo per aprirlo.

Per tornare indietro, premere la freccia indietro.

Argomenti selezionati



Premere il simbolo per accedere alla pagina con i link a una selezione di articoli utili per familiarizzare con le funzioni più comuni dell'automobile. È possibile accedere agli articoli anche attraverso le

categorie, ma questo elenco consente un accesso più rapido. Premere un articolo per leggerlo completamente.

« Hotspots per esterni e interni



Immagini panoramiche di esterni ed interni dell'automobile. Varie sezioni sono evidenziate con hotspot che conducono ad articoli sulle rispettive sezioni dell'automobile.



1. Premere **Esterni** oppure **Interni**.

> Le immagini visualizzate degli esterni o degli interni contengono cosiddetti hotspots. Gli hotspots permettono di accedere agli articoli sulla corrispondente parte dell'automobile. Scorrere in orizzontale sullo schermo per vedere le immagini.

2. Premere un hotspot.

> Viene visualizzato il titolo di un articolo sull'argomento.

3. Premere il titolo per aprire l'articolo.

Per tornare indietro, premere la freccia indietro.

Preferiti



Premere il simbolo per accedere agli articoli salvati fra i preferiti. Premere un articolo per leggerlo completamente.

Salvataggio o rimozione degli articoli fra i preferiti

Salvare un articolo fra i preferiti premendo ☆ nella parte superiore destra quando un articolo è aperto. Quando un articolo è stato salvato fra i preferiti, l'asterisco è pieno: ★.

Per rimuovere un articolo dai preferiti, premere nuovamente la stella all'interno dell'articolo interessato.

Video

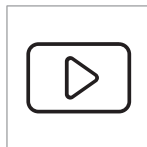

Premere il simbolo per accedere a brevi video dimostrativi sulle diverse funzioni dell'automobile.

Informazioni

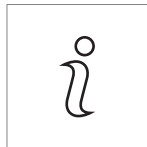

Premere il simbolo per ottenere informazioni sulla versione del manuale del proprietario disponibile nell'automobile e altre informazioni utili.

Utilizzo della funzione di ricerca nel menu superiore

1. Premere **Q** nel menu superiore del manuale del proprietario. Nella parte inferiore dello schermo viene visualizzata una tastiera.
2. Inserire un termine di ricerca, ad esempio "cintura di sicurezza".
 - > A mano a mano che si inseriscono le lettere, vengono proposti diversi articoli e categorie.
3. Premere l'articolo o la categoria per aprirlo/a.

Relative informazioni

- Manuale del proprietario sul display centrale (p. 19)
- Tastiera sul display centrale (p. 121)
- Leggere il manuale del proprietario (p. 24)

Manuale del proprietario su dispositivi mobili

Il manuale del proprietario è disponibile come app³, scaricabile da Apple App Store e Google Play. La app è sviluppata per smartphone e tablet.



Il manuale del proprietario può essere scaricato come app da Apple App Store e Google Play. Il codice QR qui accanto porta direttamente alla app. Se non dovesse funzionare, cercare "Volvo manual" su Apple App Store o Google Play.

La app contiene anche video e immagini degli esterni e degli interni dove le varie parti dell'automobile sono evidenziate sotto forma di hotspot che portano agli articoli corrispon-

denti. Il contenuto è ricercabile ed è facile navigare fra le varie sezioni.

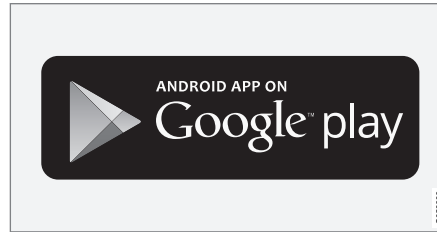

La app è disponibile sia su Apple App Store che su Google Play.

Relative informazioni

- Leggere il manuale del proprietario (p. 24)

Sito di supporto Volvo Cars

La homepage e il sito di supporto Volvo Cars presentano ulteriori informazioni sull'automobile.

Supporto su Internet

Andare su volvocars.com/support per visitare il sito. Il sito di supporto è disponibile per la maggior parte dei mercati.

Qui si può trovare supporto in merito, ad esempio, a funzioni e servizi connessi a Internet, Volvo On Call*, navigatore* e app. Video e istruzioni passo-passo spiegano le varie procedure, ad esempio la connessione dell'automobile a Internet tramite un telefono cellulare.

Informazioni scaricabili

Mappe

Per le auto dotate di Sensus Navigation è possibile scaricare cartine dalla pagina di supporto.

Manuali del proprietario in formato PDF

I manuali del proprietario sono disponibili in formato PDF. Per scaricare il manuale desiderato, selezionare il modello di automobile e l'anno di modello.

³ Per alcuni dispositivi mobili.

« Contatti

Il sito di supporto presenta i dati per contattare il centro di assistenza clienti e il concessionario Volvo più vicino.

Creazione di un Volvo ID sul sito Volvo Cars

Creazione di un Volvo ID personale e relativa gestione su volvocars.com.

Relative informazioni

- Volvo ID (p. 28)

Leggere il manuale del proprietario

Per familiarizzare con la nuova automobile, leggere il manuale del proprietario prima di mettersi alla guida.

Il manuale del proprietario illustra le nuove funzionalità e spiega come gestire l'automobile in situazioni diverse nonché come utilizzare tutte le sue funzioni. Prestare particolare attenzione alle istruzioni di sicurezza contenute nel manuale del proprietario.

Il manuale del proprietario illustra tutte le funzioni, gli optional e gli accessori disponibili in una Volvo. Non fornisce alcuna garanzia in merito alla presenza di tutte le funzioni e gli optional sulle singole automobili. La terminologia potrebbe differire in parte da quella utilizzata sul materiale di vendita, marketing e pubblicitario.

Siamo impegnati in un lavoro di sviluppo continuo per migliorare i nostri prodotti. In seguito a queste modifiche, le informazioni, le descrizioni e le figure nel manuale del proprietario potrebbero non corrispondere all'equipaggiamento dell'automobile. Ci riserviamo il diritto di apportare modifiche senza preavviso.

Conservare il presente manuale nell'automobile per potere sempre cercare le informazioni necessarie sull'assistenza professionale in caso di problemi.

© Volvo Car Corporation

Optional/Accessori

Oltre alla dotazione di serie, il manuale Uso e Manutenzione descrive gli optional (dotazione montata in fabbrica) e alcuni accessori (installabili successivamente).

Tutti i tipi di optional/accessori noti alla data di pubblicazione sono contrassegnati da un asterisco: *.

La dotazione descritta nel manuale del proprietario non è disponibile su tutti i modelli, che sono equipaggiati in modo diverso in base alle esigenze dei vari mercati nonché alle norme e alle disposizioni nazionali o locali vigenti.

In caso di dubbi in merito a dotazione standard e optional/accessori, rivolgersi a un concessionario Volvo.

Testi speciali

 **ATTENZIONE**

I testi "Attenzione" informano del rischio di lesioni personali.

 **IMPORTANTE**

I testi "Importante" informano del rischio di danni materiali.

i NOTA

I testi "Nota" forniscono raccomandazioni o suggerimenti che semplificano l'uso di finezze e funzioni.

Etichette

Sull'automobile sono applicate diverse etichette che riportano informazioni importanti in modo chiaro. Le etichette dell'automobile hanno un grado di importanza che va dall'avvertenza all'informazione.

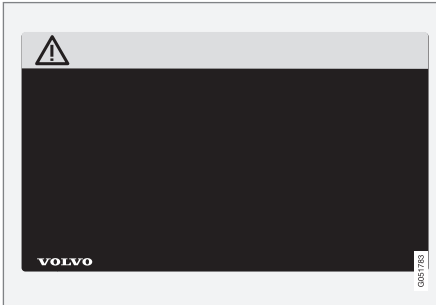
Pericolo di lesioni personali

Simboli ISO neri su campo giallo, testo/figura bianchi su campo nero. Questo sistema si utilizza per richiamare l'attenzione su un pericolo che può causare lesioni gravi o mortali se l'avvertimento viene ignorato.

Pericolo di danni a cose

Simboli ISO bianchi e testo/figura bianchi su campo blu o nero. Questo sistema si utilizza per richiamare l'attenzione su un pericolo che può causare danni a cose se l'avvertimento viene ignorato.

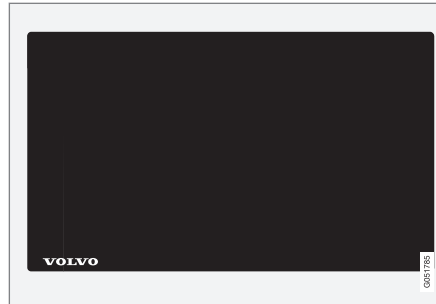
Informazioni

Simboli ISO bianchi e testo/figura bianchi su campo nero.

i NOTA

Le etichette illustrate nel manuale del proprietario non sono riproduzioni esatte di quelle presenti sull'automobile. Scopo del libretto è illustrarne indicativamente l'aspetto e la posizione sull'automobile. Le informazioni specifiche per il proprio modello sono riportate nelle etichette sull'automobile.

Figure e video

Talvolta le figure e i video utilizzati nel manuale del proprietario sono schematici e forniscono un quadro generale o un esempio di una determinata funzione. Figure e video possono differire dall'automobile in base a equipaggiamento e mercato.

Relative informazioni

- Manuale del proprietario sul display centrale (p. 19)
- Manuale del proprietario su dispositivi mobili (p. 23)
- Sito di supporto Volvo Cars (p. 23)

Libretto Uso e manutenzione e tutela dell'ambiente

Il manuale del proprietario è stampato su carta proveniente da boschi controllati.

Il simbolo Forest Stewardship Council (FSC)[®] indica che la carta utilizzata per la pubblicazione del manuale del proprietario proviene da foreste certificate FSC[®] o da altre fonti controllate.

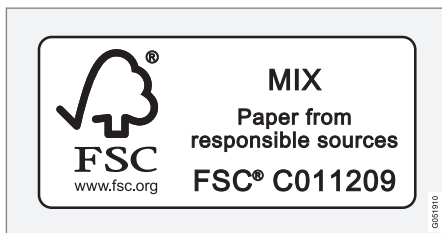

Relative informazioni

- Drive-E - gioia di guida più pulita (p. 30)

LA VOSTRA VOLVO

Volvo ID

Il Volvo ID è un ID personale che permette di accedere a una vasta gamma di servizi inserendo un unico nome utente e un'unica password.

NOTA

I servizi disponibili possono variare nel tempo nonché a seconda dell'equipaggiamento e del mercato.

Esempi di servizi:

- App Volvo On Call* - controllare l'automobile dal proprio telefono. Ad esempio, il sistema può controllare il livello di carburante, indicare la stazione di servizio più vicina e bloccare l'automobile a distanza.
- Send to Car - inviare indirizzi dai servizi mappe online direttamente all'automobile.
- Prenotare assistenza e riparazione - Registrando il riparatore/concessionario è possibile prenotare tagliandi e interventi in officina direttamente dall'automobile.

NOTA

Quando si modificano un nome utente/una password per un servizio (ad esempio Volvo On Call), questi sono modificati automaticamente anche per altri servizi.

È possibile creare un Volvo ID tramite l'automobile, volvocars.com o la app Volvo On Call¹.

Registrando un Volvo ID nell'automobile è possibile accedere a più servizi. È possibile utilizzare più Volvo ID nella stessa automobile nonché collegare più automobili allo stesso Volvo ID.

Relative informazioni

- Creare e registrare un Volvo ID (p. 28)
- Prenotare assistenza e riparazione (p. 609)

Creare e registrare un Volvo ID

È possibile creare un Volvo ID in diversi modi. Se si crea il Volvo ID su volvocars.com o con la app Volvo On Call², è necessario anche registrare il Volvo ID nell'automobile per utilizzare i vari servizi Volvo ID.

Creazione di un Volvo ID con la app Volvo ID

1. Scaricare la app Volvo ID da **Centro di download** nella videata app sul display centrale.
2. Avviare la app e registrare il proprio indirizzo di posta elettronica.
3. Seguire le istruzioni contenute nell'e-mail inviata automaticamente all'indirizzo di posta elettronica indicato.
 - > È creato un Volvo ID, automaticamente registrato nell'automobile. Ora si possono utilizzare i servizi Volvo ID.

¹ Per le automobili dotate di Volvo On Call*.

² Solo alcuni mercati.

Creazione di un Volvo ID sul sito Volvo Cars

1. Andare su volvocars.com e accedere a³ con l'icona in alto a destra. Selezionare crea Volvo ID.
2. Inserire il proprio indirizzo di posta elettronica.
3. Seguire le istruzioni contenute nell'e-mail inviata automaticamente all'indirizzo di posta elettronica indicato.
 - > È creato un Volvo ID. Vedere di seguito la procedura di registrazione dell'ID nell'automobile.

Creazione di un Volvo ID con la app Volvo On Call⁴

1. Scaricare l'ultima versione della app Volvo On Call nel telefono⁵.
2. Scegliere di creare un Volvo ID.
3. Si apre la pagina web per creare il Volvo ID. Compilare le informazioni richieste.
4. Spuntare la casella per accettare le condizioni.
5. Premere il pulsante per creare il proprio Volvo ID.

6. Viene inviato un messaggio e-mail all'indirizzo indicato. Cliccare il link nel messaggio di posta elettronica per attivare Volvo ID.
 - > Ora il proprio Volvo ID è pronto per essere usato.

Registrazione del proprio Volvo ID nell'automobile

Se il Volvo ID è stato creato via web oppure tramite la app Volvo On Call, registrarlo nell'automobile come segue:

1. Se non è ancora stato fatto, scaricare la app Volvo ID da **Centro di download** nella videata app sul display centrale.

NOTA

Per scaricare le app, l'automobile deve essere connessa a Internet.

2. Avviare la app e inserire il proprio Volvo ID/indirizzo di posta elettronica.
3. Seguire le istruzioni contenute nell'e-mail inviata automaticamente all'indirizzo di posta elettronica associato al Volvo ID.
 - > Ora il Volvo ID è registrato nell'automobile. Ora si possono utilizzare i servizi Volvo ID.

Relative informazioni

- Volvo ID (p. 28)
- Download delle app (p. 499)
- Gestione degli aggiornamenti di sistema tramite Download Center (p. 607)
- Automobile connessa a Internet* (p. 539)

³ Disponibile in alcuni mercati.

⁴ Automobili con Volvo On Call*.

⁵ Disponibile ad esempio su Apple App Store o Google Play.

Drive-E - gioia di guida più pulita

Volvo Car Corporation sviluppa continuamente soluzioni e prodotti più sicuri ed efficienti per ridurre l'impatto ambientale.



La tutela dell'ambiente è uno dei valori chiave che permeano tutte le attività di Volvo Cars. Il lavoro ambientale parte dall'intero ciclo di vita dell'automobile e tiene conto del suo impatto ambientale, dalla progettazione alla rottamazione e al riutilizzo dei componenti. Volvo applica il principio base secondo il quale ogni nuovo prodotto sviluppato deve avere un impatto ambientale inferiore a quello del prodotto sostituito.

Uno dei risultati del lavoro ambientale Volvo è lo sviluppo delle catene cinematiche più effi-

cienti e meno inquinanti denominate Drive-E. Volvo tiene a cuore anche l'ambiente personale - grazie al climatizzatore, l'aria all'interno di una Volvo può essere più pulita dell'aria esterna.

La vostra Volvo soddisfa severi requisiti internazionali. Tutte le unità produttive Volvo devono essere dotate di certificazione ambientale a norma ISO 14001, a riprova dell'impegno sistematico profuso in tutti i rami dell'attività a favore di miglioramenti continui e riduzione dell'impatto ambientale. La certificazione ISO attesta inoltre il rispetto di leggi e

norme vigenti per la tutela dell'ambiente. Volvo esige il rispetto di queste norme anche da parte dei propri partner commerciali.

Consumo di carburante

Poiché buona parte dell'impatto ambientale totale di un'automobile è generata dal suo utilizzo, il lavoro ambientale di Volvo è concentrato sulla riduzione del consumo di carburante nonché delle emissioni di anidride carbonica e di altre sostanze inquinanti. Le automobili Volvo sono caratterizzate da consumi di carburante altamente concorrenziali nelle

rispettive classi. Minore è il consumo di carburante, minori sono le emissioni di anidride carbonica, gas che contribuisce all'effetto serra.

Contributo per un ambiente migliore

Un'automobile ad alta efficienza energetica e basso consumo non solo contribuisce a ridurre l'impatto ambientale, ma permette anche al proprietario di contenere i costi. Il conducente può facilmente ridurre il consumo di carburante, risparmiando denaro e contribuendo a un ambiente migliore. Ecco alcuni consigli:

- Pianificare per una velocità media efficace. Le velocità superiori a circa 80 km/h (circa 50 mph) e inferiori a 50 km/h (circa 30 mph) comportano un maggiore consumo energetico.
- Rispettare gli intervalli di assistenza e manutenzione dell'automobile raccomandati nel Libretto di Assistenza e Garanzia.
- Evitare di far funzionare il motore al minimo - spegnerlo durante le soste prolungate in coda. Attenersi alle direttive nazionali.
- Programmare il percorso - tante soste superflue e una velocità irregolare contribuiscono ad aumentare il consumo di carburante.
- Utilizzare il preconditionamento* prima dell'avviamento a freddo. In tal modo si agevola l'avviamento e si limita l'usura nei climi freddi. Il motore raggiunge più velo-

cemente la normale temperatura di esercizio, riducendo consumi ed emissioni.

Smaltire eventuali materiali di scarto potenzialmente inquinanti, ad esempio le batterie e l'olio, nel rispetto dell'ambiente. Consultare un riparatore in caso di dubbi in merito allo smaltimento dei materiali di scarto. Si raccomanda un riparatore autorizzato Volvo.

Efficiente depurazione dei gas

La Vostra Volvo è costruita in base al concetto "Pulita dentro e fuori" – un concetto che comprende un ambiente pulito all'interno dell'abitacolo e una depurazione dei gas di scarico altamente efficiente. In molti casi, le emissioni di gas di scarico registrano valori nettamente inferiori a quelli prescritti dalla normativa vigente.

Depurazione dell'aria nell'abitacolo

Un filtro dell'aria contribuisce a prevenire che polvere e polline entrino nell'abitacolo attraverso la presa dell'aria.

Il sistema di qualità dell'aria, Interior Air Quality System (IAQS)* assicura che l'aria in entrata sia più pulita di quella all'esterno in un ambiente trafficato.

Il sistema depura l'aria nell'abitacolo eliminando impurità quali particolato, idrocarburi, ossidi di azoto e ozono troposferico. Se l'aria esterna è inquinata, si chiude l'entrata dell'aria e si attiva la funzione di ricircolo. Questo può

verificarsi ad esempio in situazioni di traffico intenso, in coda o nelle gallerie.

Il sistema IAQS fa parte del Clean Zone Interior Package (CZIP)*, che comprende anche una funzione che comporta l'avviamento della ventola allo sbloccaggio dell'automobile con la chiave telecomando.

Interni

Il materiale utilizzato per gli interni della vostra Volvo è stato selezionato con cura e testato per essere confortevole e piacevole. Alcuni particolari, ad esempio le cuciture del volante, sono realizzati a mano. Gli interni sono stati controllati per assicurare che, in condizioni di calore e luminosità intensi, non siano emessi odori pungenti o sostanze che potrebbero causare disturbi.

I riparatori autorizzati Volvo e la tutela dell'ambiente

Una manutenzione regolare consente di creare le condizioni per la massima durata dell'automobile e un consumo di carburante inferiore, contribuendo anche a un ambiente più pulito. Affidandovi ai riparatori autorizzati Volvo per la riparazione e la manutenzione, la vostra Volvo sarà inserita nei nostri sistemi. Volvo applica rigidi requisiti in materia di progettazione delle officine, per prevenire le perdite e le emissioni nell'ambiente. Il personale qualificato dei nostri riparatori dispone delle conoscenze e



- ◀◀ dei mezzi per garantire la massima tutela dell'ambiente.

Riciclaggio

Poiché Volvo applica la prospettiva del ciclo di vita, è importante che i componenti dell'automobile siano riutilizzati in modo corretto dal punto di vista ambientale. L'automobile è quasi interamente riciclabile. Per questo, invitiamo l'ultimo proprietario a rivolgersi a un concessionario, che lo rimanderà a un impianto di riciclaggio approvato/autorizzato.

Relative informazioni

- Consumo di carburante ed emissioni di CO₂ (p. 685)
- Guida economica (p. 457)
- Attivazione e disattivazione del condizionamento* (p. 219)
- Libretto Uso e manutenzione e tutela dell'ambiente (p. 26)
- Qualità dell'aria (p. 197)

IntelliSafe - supporto al conducente e sicurezza

IntelliSafe è la filosofia di Volvo Cars in materia di sicurezza dell'automobile. IntelliSafe comprende diversi sistemi⁶ che contribuiscono a rendere il viaggio più sicuro, prevenire gli incidenti e proteggere passeggeri e altri utenti della strada.

ATTENZIONE

Le funzioni rappresentano degli ausili alla guida. Non sono in grado di gestire tutte le situazioni in qualsiasi condizione.

La responsabilità di una guida sicura, nel rispetto delle leggi e del codice della strada vigenti, spetta sempre al conducente.

Supporto

Per aiutare il conducente a guidare l'automobile in modo più sicuro, IntelliSafe presenta le seguenti funzioni.

- Abbaglianti automatici
- Rilevamento galleria
- Pilot Assist
- Cross Traffic Alert*
- Blind Spot Information*
- Assistenza al parcheggio*
- Assistenza al parcheggio attiva*

- Telecamera di assistenza al parcheggio*
- Indicazioni sui segnali stradali*
- Controllo della stabilità elettronico
- Roll Stability Control
- Limitatore di velocità*
- Regolatore elettronico della velocità
- Regolatore elettronico della velocità adattivo*
- Rear Collision Warning
- Driver Alert Control
- Trazione integrale⁷

Prevenzione

Per aiutare il conducente a prevenire gli incidenti, IntelliSafe presenta le seguenti funzioni.

- City Safety
- Avviso distanza*
- Mantenimento corsia attivo
- **Sistema anticollisione**

Protezione

Per proteggere il conducente e i passeggeri in determinate situazioni in caso di incidente, IntelliSafe presenta le seguenti funzioni che interagiscono fra loro.

- Whiplash Protection System
- Cinture di sicurezza con pretensionatori
- Airbag

NOTA

Leggere le sezioni separate sui singoli sistemi per comprendere appieno le funzioni e gli avvertimenti importanti.

Relative informazioni

- Abbaglianti automatici (p. 151)
- Sicurezza (p. 46)
- Sistema di supporto al conducente (p. 282)

⁶ Alcuni sistemi sono di serie mentre altri sono opzionali. Questo può variare a seconda di mercato, anno di modello e modello di automobile.

⁷ All Wheel Drive

Sensus - connessione e intrattenimento

Sensus permette di utilizzare diversi tipi di app e trasformare l'automobile in un hotspot Wi-Fi.

Che cosa è Sensus



Sensus offre un'interfaccia intelligente e la connessione al mondo digitale. Una struttura di navigazione intuitiva che consente di ottenere supporto rilevante, informazioni ed intrattenimento quando ciò è necessario e possibile, senza distrarre il conducente.

Sensus comprende tutte le soluzioni integrate nell'automobile per quanto riguarda intrattenimento, connettività, navigazione* e interfaccia utente fra conducente e automobile. È Sensus a rendere possibile la comunicazione fra voi, l'automobile e il mondo che vi circonda.

Informazioni al momento giusto e al posto giusto

I vari display nell'auto sono in grado di fornire informazioni nelle giuste circostanze. Le informazioni sono visualizzate in vari punti, a seconda del grado di priorità che il conducente dovrebbe assegnare ad esse.



I vari tipi di informazioni sono visualizzati sui diversi display in base alla loro priorità.

Display del conducente



Display del conducente⁸.

Il display del conducente visualizza informazioni ad esempio su velocità, chiamate in arrivo oppure sul brano in riproduzione. È gestito con le due pulsantiere al volante.

Display centrale



⁸ La figura è schematica - i dettagli possono differire a seconda del modello di automobile.



- « Molte delle funzioni principali dell'auto sono gestite dal display centrale, un touch screen, cioè uno schermo che reagisce al tatto. Il numero di pulsanti e comandi fisici nell'auto è pertanto ridotto al minimo. Lo schermo può essere gestito anche se si indossano guanti.

Da qui si controllano, ad esempio, climatizzatore, impianto di intrattenimento e posizione dei sedili*. Le informazioni visualizzate nel display centrale possono essere gestite dal conducente o, se del caso, dagli altri passeggeri.

Sistema di comando vocale



Il sistema di comando vocale può essere usato senza che il conducente tolga le mani dal volante. Il sistema è in grado di comprendere la parlata naturale. Si può utilizzare il comando vocale, ad esempio,

per riprodurre un brano, telefonare, alzare il riscaldamento o leggere un messaggio.

Relative informazioni

- Display del conducente (p. 82)
- Panoramica del display centrale (p. 104)
- Comandi vocali (p. 138)
- Automobile connessa a Internet* (p. 539)
- Condivisione di Internet dall'automobile tramite hotspot Wi-Fi (p. 543)

Aggiornamenti del software

Sviluppiamo continuamente gli impianti delle nostre automobili e i nostri servizi per offrire ai clienti Volvo la migliore esperienza possibile.

In occasione del tagliando presso un riparatore autorizzato Volvo, il software nella propria Volvo viene aggiornato all'ultima versione. L'ultimo aggiornamento software permette di accedere ai miglioramenti disponibili, compresi quelli apportati con gli aggiornamenti software precedenti.

Per maggiori informazioni sugli aggiornamenti disponibili e le risposte alle domande più frequenti, andare sul sito volvocars.com/support.

i NOTA

La funzionalità dopo l'aggiornamento può variare a seconda di mercato, modello, anno di modello e optional.

Relative informazioni

- Sensus - connessione e intrattenimento (p. 34)
- Gestione degli aggiornamenti di sistema tramite Download Center (p. 607)

Registrazione dei dati

Come parte del lavoro per la sicurezza e la qualità Volvo, sono registrate alcune informazioni relative all'utilizzo, alla funzionalità ed alla dotazione supplementare dell'auto.

Event Data Recorder (EDR)

Questa automobile è dotata di "Event Data Recorder" (EDR). Lo scopo principale di questo sistema è rilevare e registrare dati, qualora si verifichi o si sfiori un incidente (ad esempio se intervengono gli airbag o in caso di collisione con uno spartitraffico o simile). I dati sono rilevati allo scopo di aumentare la comprensione delle modalità di intervento dei sistemi dell'automobile in situazioni di vario tipo. L'EDR è progettato per registrare i dati relativi alla dinamica dell'automobile e ai sistemi di sicurezza per un determinato periodo di tempo, in genere max 30 secondi.

L'EDR di questa automobile è progettato per registrare, qualora si verifichi o si sfiori un incidente:

- come sono intervenuti i vari sistemi dell'automobile;
- se le cinture di sicurezza del conducente e del passeggero erano tese/allacciate;
- utilizzo del pedale dell'acceleratore o del freno da parte del conducente;
- a quale velocità procedeva l'automobile.

Queste informazioni possono migliorare la comprensione delle circostanze al momento dell'incidente e dell'insorgenza dei danni. I dati sono registrati dall'EDR solamente in caso di incidente non banale; l'EDR non registra dati in condizioni di guida normali. Il sistema non registra nemmeno chi era alla guida dell'automobile o la posizione geografica in cui è avvenuto o si è sfiorato l'incidente. Terzi, fra cui la Polizia, potrebbero invece servirsi dei dati registrati assieme al tipo di informazioni di identificazione personale normalmente raccolti a seguito di un incidente. Per l'interpretazione dei dati registrati occorrono un'attrezzatura speciale e l'accesso all'automobile oppure all'EDR.

Oltre all'EDR, l'automobile dispone di una serie di computer che ne controllano e monitorano costantemente il funzionamento. Possono registrare dati nelle normali condizioni di guida, ma soprattutto se rilevano un difetto relativo a funzionamento e funzionalità dell'automobile oppure all'attivazione delle funzioni di supporto al conducente attive dell'automobile (ad esempio City Safety e funzione di frenata automatica).

Parte dei dati registrati è necessaria affinché il tecnico possa diagnosticare ed eliminare eventuali difetti dell'automobile in occasione di assistenza e manutenzione. Inoltre, Volvo necessita delle informazioni registrate per soddisfare norme di legge o autorità. Le informa-



« zioni registrate restano memorizzate nei computer dell'automobile finché non viene sottoposta ad assistenza o riparazione.

Oltre a quanto sopra, le informazioni registrate possono essere utilizzate in forma aggregata, nel quadro dei progetti di ricerca e sviluppo dei prodotti, allo scopo di migliorare costantemente la sicurezza e la qualità delle Volvo.

Volvo non divulgherà le suddette informazioni a terzi senza il consenso del proprietario dell'automobile. Le leggi e i regolamenti nazionali potrebbero imporre a Volvo di fornire le informazioni ad autorità, fra cui la Polizia, che hanno giuridicamente diritto a raccoglierle. Per leggere e interpretare le informazioni registrate sono necessarie le attrezzature tecniche speciali disponibili presso Volvo e i riparatori autorizzati Volvo. Volvo è responsabile della conservazione e gestione corretta e conforme alle disposizioni di legge delle informazioni che riceve in occasione di assistenza e manutenzione. Per maggiori informazioni, rivolgersi a un concessionario Volvo.

Vehicle Connectivity Module (VCM High)

I veicoli dotati di VCM High possono raccogliere dati su varie funzioni del veicolo, fra cui quelle di sicurezza. I dati sono raccolti per finalità di sviluppo dei prodotti, controllo della qualità, aumento della sicurezza, miglioramento e monitoraggio della qualità e delle fun-

zioni di sicurezza del veicolo. I dati sono raccolti anche per adempiere agli obblighi di garanzia di Volvo Cars e soddisfare i requisiti di legge relativi alle emissioni di scarico del motore.

NOTA

Contestualmente alla raccolta dei dati, Volvo può utilizzare una piccola parte del traffico dati del veicolo, fino a 10 MB/mese.

Condizioni per i servizi

Volvo offre servizi volti ad aumentare la sicurezza e il comfort.

Questi servizi spaziano dal soccorso in caso di emergenza a navigazione e vari servizi di intrattenimento.

Prima di utilizzare i servizi è importante leggere le informazioni di supporto sulle condizioni per l'uso dei servizi su volvocars.com.

Relative informazioni

- [Politica della privacy per i clienti \(p. 39\)](#)

Politica della privacy per i clienti

Volvo rispetta e promuove l'integrità personale di tutti i visitatori delle nostre pagine web.

Questa politica riguarda il trattamento di dati utente e dati personali. Il nostro obiettivo è fornire ai clienti attuali, precedenti e potenziali una comprensione generale dei seguenti punti:

- Le circostanze in cui raccogliamo e trattiamo i dati personali.
- I tipi di dati personali che raccogliamo.
- I motivi per cui raccogliamo i dati personali.
- Come gestiamo i dati personali.

Per maggiori informazioni sulla politica, ricercare le informazioni di supporto su volvocars.com.

Relative informazioni

- Condizioni di utilizzo e condivisione dati (p. 546)
- Condizioni per i servizi (p. 38)
- Registrazione dei dati (p. 37)

Informazioni importanti su accessori ed equipaggiamento supplementare

Il collegamento e l'installazione errata di accessori e dotazione supplementare possono compromettere il funzionamento dei sistemi elettronici dell'automobile.

Volvo raccomanda vivamente ai proprietari di installare esclusivamente accessori originali approvati da Volvo, affidando l'installazione a un meccanico Volvo addestrato e qualificato. Alcuni accessori funzionano solo quando il software relativo viene programmato nei sistemi informatici dell'automobile.

La dotazione descritta nel manuale del proprietario non è disponibile su tutti i modelli, che sono equipaggiati in modo diverso in base alle esigenze dei vari mercati nonché alle norme e alle disposizioni nazionali o locali vigenti.

L'equipaggiamento optional o accessoriale descritto nel presente manuale è marcato con un asterisco. In caso di dubbi in merito a dotazione standard e optional/accessori, rivolgersi a un concessionario Volvo.

ATTENZIONE

La responsabilità di un uso sicuro dell'auto, nel rispetto delle leggi e delle norme vigenti, ricade sempre sul conducente.

È anche importante che l'auto riceva manutenzione e assistenza ai sensi delle raccomandazioni Volvo, delle informazioni per il proprietario e delle istruzioni nel Libretto di Assistenza e Garanzia.

In caso di scostamento fra le informazioni e quelle contenute nel manuale del proprietario stampato, privilegiare le informazioni stampate.

Relative informazioni

- Installazione di accessori (p. 40)
- Collegamento di attrezzature alla presa diagnostica dell'automobile (p. 40)
- Leggere il manuale del proprietario (p. 24)

Installazione di accessori

Raccomandiamo vivamente ai proprietari Volvo di installare esclusivamente accessori originali approvati dalla Volvo, e di far effettuare l'installazione degli accessori solo da tecnici di assistenza Volvo addestrati e qualificati. Alcuni accessori funzionano solo quando il software relativo viene programmato nei sistemi elettronici dell'automobile.

- Gli accessori originali Volvo sono collaudati per garantire il corretto funzionamento in coordinazione con i sistemi dell'auto per prestazioni, sicurezza e controllo delle emissioni. Inoltre, un tecnico di assistenza Volvo addestrato e qualificato sa dove gli accessori possono essere e non possono essere installati in modo sicuro nella propria Volvo. È opportuno consigliarsi sempre con un tecnico Volvo addestrato e qualificato prima di installare qualsiasi accessorio nella propria auto o su di essa.
- Gli accessori non approvati da Volvo sono eventualmente non specificamente testati per l'adattamento alla propria auto.
- Alcuni dei sistemi per prestazioni e sicurezza dell'auto possono essere influenzati negativamente se si installano accessori non testati dalla Volvo, o se gli accessori sono installati da installatori senza conoscenze approfondite dell'auto.

- I danni causati da accessori installati in modo non approvato o errato potrebbero non essere coperti dalla garanzia delle nuove auto. Maggiori informazioni sulla garanzia sono fornite nel libretto di assistenza e garanzia. Volvo declina qualsiasi responsabilità per incidenti mortali, lesioni personali o spese derivanti dall'installazione di accessori non originali.

Relative informazioni

- Informazioni importanti su accessori ed equipaggiamento supplementare (p. 39)

Collegamento di attrezzature alla presa diagnostica dell'automobile

Il collegamento e l'installazione errati di software o strumento diagnostico possono compromettere il funzionamento dei sistemi elettronici dell'automobile.

Volvo raccomanda vivamente ai proprietari di installare esclusivamente accessori originali approvati da Volvo, affidando l'installazione a un meccanico Volvo addestrato e qualificato. Alcuni accessori funzionano solo quando il software relativo viene programmato nei sistemi informatici dell'automobile.

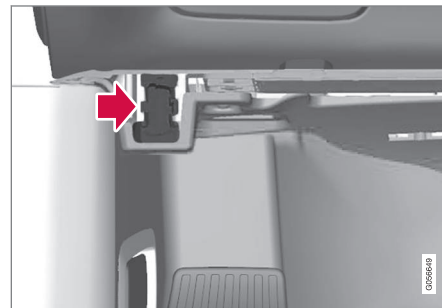

La presa diagnostica (presa On-board Diagnostic, OBDII) sotto il cruscotto sul lato conducente.

i NOTA

Volvo Cars declina ogni responsabilità per danni a seguito del collegamento di dispositivi non autorizzati alla presa On-board Diagnostic (OBDII). Questa presa dovrebbe essere usata solo da tecnici di assistenza Volvo addestrati e qualificati.

Relative informazioni

- Informazioni importanti su accessori ed equipaggiamento supplementare (p. 39)

Visualizzazione del numero di serie dell'automobile

Quando si contatta un concessionario Volvo, ad esempio per l'abbonamento Volvo On Call, è necessario indicare il numero di serie dell'automobile (VIN⁹).

1. Premere **Impostazioni** nella videata superiore sul display centrale.
2. Selezionare quindi **Sistema** → **Informazioni di sistema** → **Numero identificazione veicolo**.
 - > Viene visualizzato il numero di serie dell'automobile.

Altri modi per trovare il VIN:

- alla prima pagina del Libretto di Assistenza e Garanzia
- sulla carta di circolazione dell'automobile
- guardando il cruscotto attraverso il parabrezza dell'automobile.

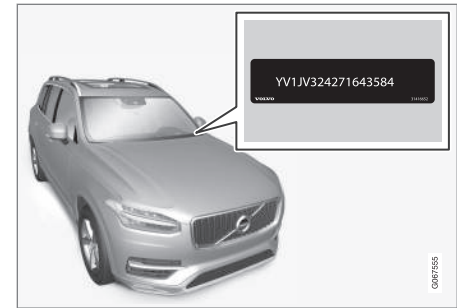

Il VIN è riportato negli stessi punti in tutti i modelli.

⁹ Vehicle Identification Number

Cambio di mercato per importazione o trasferimento

In caso di importazione o di trasferimento in un altro paese, è importante registrare l'auto sul nuovo mercato, fra l'altro per il regolare funzionamento dei servizi connessi e affinché l'auto adempia a leggi e normative locali.

Assistenza da parte di un concessionario autorizzato Volvo

Per ottenere assistenza con la registrazione dell'auto sul nuovo mercato, rivolgersi a un concessionario autorizzato Volvo.

In caso contrario, le app, Volvo On Call¹⁰, il download dei software e altri servizi connessi potrebbero non funzionare correttamente.

Ricezione di un nuovo Volvo ID nel nuovo mercato di origine

In caso di trasferimento in un altro Paese è necessario ricevere un Volvo ID nel nuovo Paese.

Se si dispone già di un Volvo ID in un altro Paese e si desidera utilizzare lo stesso indirizzo e-mail, è necessario cancellare prima il proprio Volvo ID nella regione in cui è stato creato. In alternativa è possibile ricevere un nuovo Volvo ID con un altro indirizzo e-mail.

Per auto con Volvo On Call¹⁰

Scaricare l'app Volvo On Call dal paese in cui l'auto verrà usata e collegare l'app all'auto.

NOTA

Rivolgersi a un concessionario autorizzato Volvo se l'automobile è stata importata oppure ci si trasferisce in un altro Paese con l'automobile.

I servizi disponibili possono variare a seconda del mercato e del modello di automobile.

NOTA

Se l'auto viene esportata a un altro mercato, Volvo non è responsabile di eventuali adattamenti dell'auto per soddisfare i requisiti o le leggi vigenti sul mercato di importazione. Leggere di più nel Libretto di Assistenza e Garanzia o contattare il proprio riparatore Volvo per maggiori informazioni.

Relative informazioni

- Prenotare assistenza e riparazione (p. 609)

Distrazione del conducente

Il conducente è responsabile di fare tutto il possibile per garantire la propria sicurezza e quella dei passeggeri dell'auto e degli altri utenti della strada. Nell'ambito di tale responsabilità, deve evitare di distrarsi svolgendo attività diverse da quelle strettamente legate alla guida.

La vostra nuova Volvo è, o può essere, equipaggiata con sofisticati sistemi di intrattenimento e comunicazione. Può trattarsi di cellulari con vivavoce, sistemi di navigazione e impianti audio con molte funzioni. A questi vanno aggiunti eventuali dispositivi elettronici portatili che ognuno potrebbe avere con sé per la propria comodità. Se usati correttamente e in sicurezza, questi apparecchi possono arricchire l'esperienza di guida. Ma se usati in modo inappropriato possono essere motivo di distrazione per il conducente.

Per tutti i suddetti sistemi desideriamo dare il seguente avvertimento, a dimostrazione di quanto a cuore Volvo tenga la sicurezza dei propri clienti. Non usare mai questi dispositivi né le funzioni dell'auto distraendosi da proprio dovere di guidare in modo sicuro. Le distrazioni possono essere causa di gravi incidenti. Oltre a questo avvertimento generale, vogliamo fornire il seguente consiglio in merito

¹⁰ Solo mercati in cui è disponibile Volvo On Call.

ad alcune nuove funzioni che potrebbero essere disponibili nell'automobile:

ATTENZIONE

- Non usare mai un cellulare tenuto in mano durante la guida. In alcuni paesi è vietato l'uso del cellulare da parte del conducente quando l'auto è in movimento.
- Se l'auto è equipaggiata di un sistema di navigazione, l'impostazione dell'itinerario e le modifiche di esso sono consentite solo ad auto parcheggiata.
- Non programmare mai l'impianto audio mentre l'auto è in movimento. Programmare le preselezioni dell'autoradio quando l'auto è parcheggiata ed usare le preselezioni programmate per poter usare la radio rapidamente e facilmente.
- Non usare mai computer portatili o palmari quando l'auto è in movimento.

Relative informazioni

- Audio, media e Internet (p. 496)

SICUREZZA

Sicurezza

L'auto è equipaggiata di diversi sistemi di sicurezza che interagiscono per proteggere il conducente ed i passeggeri dell'auto in caso di incidente.

L'automobile è dotata di una serie di sensori che, in caso di incidente, reagiscono attivando diversi sistemi di sicurezza, ad esempio vari tipi di airbag e pretensionatori delle cinture di sicurezza. Per offrire la protezione prevista, i sistemi reagiscono in modo diverso in base alla dinamica dell'incidente, ad esempio collisioni a varie angolazioni, ribaltamento o uscita di strada.

Sono disponibili anche sistemi di sicurezza meccanici quali il Whiplash Protection System. Inoltre, l'automobile è progettata affinché buona parte della forza di collisione sia distribuita alle traverse, ai montanti, al pavimento, al tetto e ad altre parti della carrozzeria.

A seguito di un incidente, se la collisione è tale da danneggiare funzioni importanti dell'automobile, può attivarsi il modo sicurezza dell'automobile.

Simbolo di allarme sul display del conducente



Il simbolo di allarme sul display del conducente si accende quando si porta il quadro dell'automobile in posizione II e si spegne dopo circa 6 secondi, se il sistema di sicurezza dell'automobile non presenta anomalie.

ATTENZIONE

Se il simbolo di avvertimento rimane acceso o si accende durante la marcia e il messaggio **Airbag SRS Assistenza urgente. Recarsi in officina** appare sul display del conducente, una parte di uno dei sistemi di sicurezza non funziona correttamente. Volvo raccomanda di rivolgersi a un riparatore autorizzato Volvo al più presto.

ATTENZIONE

Non cercare mai di modificare o riparare di propria mano i vari sistemi di sicurezza dell'auto. Interventi errati in uno dei sistemi possono causare anomalie e gravi lesioni personali. Volvo raccomanda di rivolgersi a un riparatore autorizzato Volvo.



Se è difettoso il simbolo di allarme della funzione interessata, si accende il simbolo di allarme generale e il display del conducente visualizza il messaggio corrispondente.

Relative informazioni

- Sicurezza in gravidanza (p. 47)
- Cinture di sicurezza (p. 49)
- Airbag (p. 54)
- Whiplash Protection System (p. 47)
- Modo sicurezza (p. 61)
- Sicurezza dei bambini (p. 62)

Sicurezza in gravidanza

È importante che la cintura di sicurezza sia utilizzata correttamente durante la gravidanza e che le conducenti incinte adattino la posizione di seduta.

Cintura di sicurezza

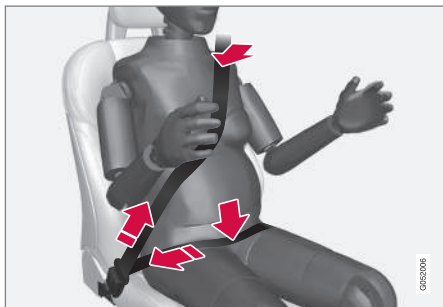

La cintura di sicurezza deve essere aderente alla spalla, con la sezione diagonale tra i seni e a lato del ventre.

La sezione lombare della cintura di sicurezza deve aderire al lato delle cosce, più bassa possibile al di sotto del ventre – non deve mai essere lasciata scivolare verso l'alto. La cintura di sicurezza deve aderire al corpo senza gioco superfluo. Controllare inoltre che non si sia attorcigliata.

Regolazione del sedile

Man mano che la gravidanza procede, la conducente deve regolare il sedile e il volante in modo da avere il pieno controllo dell'automobile (i pedali e il volante devono essere facilmente accessibili). È necessario tuttavia tenere la massima distanza possibile tra il ventre e il volante.

Relative informazioni

- Sicurezza (p. 46)
- Cinture di sicurezza (p. 49)
- Sedile anteriore manuale (p. 182)
- Sedile anteriore elettrocomandato* (p. 183)

Whiplash Protection System

Whiplash Protection System (WHIPS) è una protezione che riduce il rischio di colpi di frusta. Il sistema comprende uno schienale e un cuscino capaci di assorbire energia e un poggiatesta speciale sui sedili anteriori.

Il sistema WHIPS viene attivato in caso di tamponamento, secondo l'angolo di collisione, la velocità e le caratteristiche dell'automobile che entra in collisione.

Quando il sistema WHIPS si attiva, gli schienali anteriori si spostano all'indietro ed il cuscino di seduta si abbassa per modificare la posizione di seduta del conducente e del passeggero. Il movimento aiuta ad assorbire una parte delle forze che possono causare i colpi di frusta.

ATTENZIONE

Il sistema WHIPS è complementare alla cintura di sicurezza. Usare sempre la cintura di sicurezza.



⚠ ATTENZIONE

Non cercare mai di modificare o riparare il sedile o WHIPS da soli. Volvo raccomanda di rivolgersi a un riparatore autorizzato Volvo.

Se i sedili anteriori sono stati sottoposti a un forte carico, ad esempio in caso di collisione, sostituire gli interi sedili. Potrebbero essere state compromesse le caratteristiche di protezione dei sedili anche se non presentano danni apparenti.

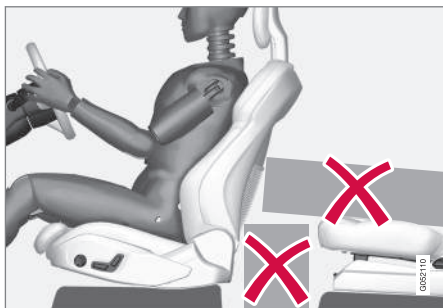

Non sistemare sul pavimento dietro o sotto i sedili anteriori o nel sedile posteriore alcun oggetto che possa compromettere la funzionalità del WHIPS.

⚠ ATTENZIONE

Non collocare scatole e oggetti simili fra il cuscino del sedile posteriore e lo schienale anteriore.

Se uno schienale del sedile posteriore è abbattuto, l'eventuale carico dovrà essere assicurato per evitare che esso possa essere scagliato in avanti contro lo schienale del sedile anteriore in un'eventuale collisione.

⚠ ATTENZIONE

Se uno schienale del sedile posteriore è ripiegato o se è usata una protezione per bambini rivolta all'indietro nel sedile posteriore, il corrispondente sedile anteriore deve essere spostato avanti affinché non ci sia contatto con lo schienale ripiegato o con la protezione per bambini.

Regolazione del sedile

Affinché il WHIPS fornisca la protezione prevista, conducente e passeggero devono effettuare la corretta regolazione del sedile e accertarsi che il funzionamento del sistema non sia inibito.

Effettuare la regolazione del sedile anteriore corretta prima di mettersi in marcia.

Conducente e passeggero dovrebbero sedersi al centro dei rispettivi sedili, con la minima distanza possibile fra testa e poggiatesta.

WHIPS e protezione per bambini

Le caratteristiche di protezione di seggiolino per bambini o cuscino di rialzo non sono influenzate negativamente dal WHIPS.

Relative informazioni

- Sicurezza (p. 46)
- Sedile anteriore manuale (p. 182)
- Sedile anteriore elettrocomandato* (p. 183)
- Rear Collision Warning* (p. 366)

Cinture di sicurezza

Frenare potrebbe risultare pericoloso se la cintura di sicurezza non è allacciata. Affinché la cintura di sicurezza fornisca la protezione prevista è importante che sia ben appoggiata al corpo. Non inclinare lo schienale troppo all'indietro. La cintura di sicurezza è prevista come protezione nella normale posizione seduta.

ATTENZIONE

Non usare fermagli né agganciare la cintura attorno a ganci o altre parti degli interni che impediscono alla cintura di sicurezza di posizionarsi correttamente.

ATTENZIONE

La cintura di sicurezza e l'airbag interagiscono. Se la cintura di sicurezza non viene allacciata o viene usata in modo errato, il funzionamento dell'airbag in caso di collisione potrebbe risultare compromesso.

ATTENZIONE

Non cercare mai di modificare o riparare la cintura da soli. Volvo raccomanda di rivolgersi a un riparatore autorizzato Volvo.

Se la cintura è stata sottoposta a un forte carico, ad esempio in caso di collisione, sostituire l'intera cintura di sicurezza. Potrebbero essere state compromesse le caratteristiche di protezione della cintura di sicurezza anche se non si vedono danni apparenti. Sostituire la cintura di sicurezza anche se è usurata o danneggiata. La nuova cintura di sicurezza deve essere progettata e omologata per il montaggio nello stesso posto della cintura sostituita.

Relative informazioni

- Sicurezza (p. 46)
- Pretensionatori delle cinture (p. 51)
- Aggancio e sgancio della cintura di sicurezza (p. 49)
- Avvisatore portiere e cinture (p. 52)

Aggancio e sgancio della cintura di sicurezza

Prima di mettersi in marcia, controllare che tutti i passeggeri indossino le cinture di sicurezza.

Aggancio della cintura di sicurezza

1. Estrarre la cintura lentamente e accertarsi che non sia ritorta o danneggiata.

NOTA

La cintura di sicurezza è dotata di un avvolgitore che si blocca nelle seguenti situazioni:

- se la cintura viene estratta troppo velocemente.
- durante la fase di frenata e di accelerazione.
- se l'automobile è molto inclinata.
- nella guida in curva.

2. Chiudere la cintura spingendo la linguetta nel blocco di chiusura.
 - > La corretta chiusura della cintura è segnalata da un forte "clic".

ATTENZIONE

Inserire sempre la linguetta della cintura nel blocco di chiusura sul lato corretto. In caso contrario, le cinture di sicurezza e il blocco di chiusura potrebbero non fornire la protezione prevista in caso di collisione. Pericolo di lesioni gravi.

3. La cintura dei sedili anteriori è regolabile in altezza.



Comprimere la staffa della cintura e spostare la cintura verso l'alto o il basso.

Posizionare la cintura più in alto possibile, senza che tocchi il collo.

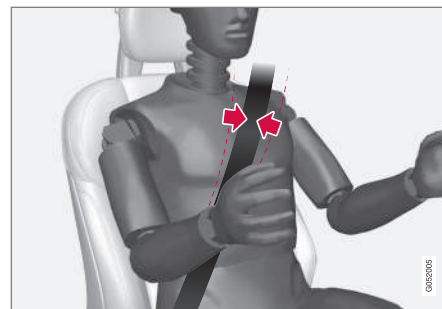

La cintura deve aderire alla spalla (non scendere sul braccio).

4. Tendere la cintura del bacino sul bacino tirando la sezione diagonale in alto verso la spalla.

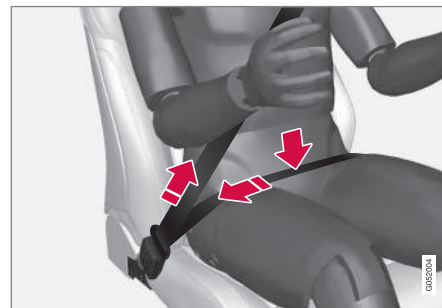

La sezione del bacino deve rimanere bassa (non sopra l'addome).

⚠ ATTENZIONE

Ogni cintura di sicurezza deve essere indossata da una sola persona.

⚠ ATTENZIONE

Non usare fermagli né agganciare la cintura attorno a ganci o altre parti degli interni che impediscono alla cintura di sicurezza di posizionarsi correttamente.

⚠ ATTENZIONE

Non danneggiare mai le cinture e non inserire corpi estranei nel blocco di chiusura. In caso contrario, le cinture e il blocco di chiusura potrebbero non fornire la protezione prevista in caso di collisione. Pericolo di lesioni gravi.

Sgancio della cintura di sicurezza

1. Premere il pulsante rosso sul blocco di chiusura e lasciare che la bobina faccia rientrare la cintura.
2. Se non rientra completamente, inserirla a mano in modo che non rimanga pendente.

Relative informazioni

- Cinture di sicurezza (p. 49)
- Pretensionatori delle cinture (p. 51)
- Avvisatore portiere e cinture (p. 52)

Pretensionatori delle cinture

L'automobile è dotata di pretensionatori standard ed elettrici* in grado di tendere le cinture di sicurezza in situazioni critiche e in caso di collisione.

Pretensionatori standard

Le cinture di sicurezza del sedile anteriore e dei posti esterni del sedile posteriore sono dotate di pretensionatori standard.

Il pretensionatore tende la cintura di sicurezza in caso di collisione di una certa entità per trattenerla più efficacemente l'occupante.

Pretensionatori elettrici*

Le cinture di sicurezza di conducente e passeggero anteriore sono dotate di pretensionatore elettrico.

Il pretensionatore interagisce e può essere attivato assieme ai sistemi di supporto al conducente City Safety e Rear Collision Warning. In situazioni critiche, ad esempio frenata di emergenza, uscita di strada (l'automobile si ribalta in un fosso, si solleva da terra o urta qualcosa sul terreno), sbandamento o rischio di collisione, la cintura di sicurezza può essere tesa dal motorino elettrico del pretensionatore.

Il pretensionatore elettrico aiuta l'occupante a mantenere una posizione migliore e correre un minore rischio di urtare gli interni dell'automobile, oltre a migliorare l'efficacia dei sistemi di sicurezza quali gli airbag dell'automobile.

bile, oltre a migliorare l'efficacia dei sistemi di sicurezza quali gli airbag dell'automobile.

Al termine della situazione critica, la cintura e il pretensionatore elettrico si ripristinano automaticamente, ma possono anche essere ripristinati manualmente.

⚠ IMPORTANTE

Disattivando l'airbag lato passeggero si disattiva anche il corrispondente pretensionatore elettrico.

⚠ ATTENZIONE

Non cercare mai di modificare o riparare la cintura da soli. Volvo raccomanda di rivolgersi a un riparatore autorizzato Volvo.

Se la cintura è stata sottoposta a un forte carico, ad esempio in caso di collisione, sostituire l'intera cintura di sicurezza. Potrebbero essere state compromesse le caratteristiche di protezione della cintura di sicurezza anche se non si vedono danni apparenti. Sostituire la cintura di sicurezza anche se è usurata o danneggiata. La nuova cintura di sicurezza deve essere progettata e omologata per il montaggio nello stesso posto della cintura sostituita.



« Relative informazioni

- Cinture di sicurezza (p. 49)
- Aggancio e sgancio della cintura di sicurezza (p. 49)
- Ripristino del pretensionatore elettrico* (p. 52)
- Attivazione e disattivazione dell'airbag lato passeggero* (p. 57)
- City Safety™ (p. 346)
- Rear Collision Warning* (p. 366)

Ripristino del pretensionatore elettrico*

Il pretensionatore elettrico è progettato per ripristinarsi automaticamente, ma se la cintura rimane tesa è possibile ripristinarlo manualmente.

1. Fermarsi in un luogo sicuro.
2. Slacciare e riallacciare la cintura di sicurezza.
 - > La cintura e il pretensionatore elettrico si ripristinano.

ATTENZIONE

Non cercare mai di modificare o riparare la cintura da soli. Volvo raccomanda di rivolgersi a un riparatore autorizzato Volvo.

Se la cintura è stata sottoposta a un forte carico, ad esempio in caso di collisione, sostituire l'intera cintura di sicurezza. Potrebbero essere state compromesse le caratteristiche di protezione della cintura di sicurezza anche se non si vedono danni apparenti. Sostituire la cintura di sicurezza anche se è usurata o danneggiata. La nuova cintura di sicurezza deve essere progettata e omologata per il montaggio nello stesso posto della cintura sostituita.

Relative informazioni

- Pretensionatori delle cinture (p. 51)
- Cinture di sicurezza (p. 49)

Avvisatore portiere e cinture

Il sistema ricorda di allacciare la cintura di sicurezza e segnala se una portiera, il cofano o il baule sono rimasti aperti.

Grafica del display del conducente

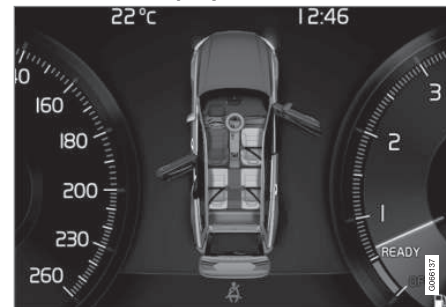

Grafica nel display del conducente con vari tipi di avvertimento. Il colore di segnalazione sulla portiera ed il portellone varia a seconda della velocità dell'auto.

La grafica del display del conducente indica i sedili la cui cintura di sicurezza è allacciata e slacciata.

Nella stessa grafica è segnalata anche l'eventuale apertura di cofano, portellone o di qualche portiera.

La grafica è confermata e sparisce con una pressione sul pulsante  della pulsantiera destra.

Avvisatore cinture



Spia nella mensola del padiglione.

Si accende la spia nella mensola del padiglione e viene visualizzato il simbolo di allarme sul display del conducente.

L'avviso acustico varia in base alla velocità, al tempo di marcia ed alla percorrenza.

Lo stato delle cinture di conducente e passeggeri è indicato dalla grafica sul display del conducente quando si allaccia o si slaccia una cintura.

I seggiolini per bambini non sono interessati dal sistema avvisatore cinture.

Sedile anteriore

Se la cintura di sicurezza del conducente o del passeggero anteriore non è allacciata, si attivano un avvisatore acustico e una spia.

Sedile posteriore

L'avvisatore cinture nel sedile posteriore svolge due funzioni:

- Comunicare quali cinture di sicurezza sono utilizzate nel sedile posteriore. La grafica del display del conducente è visualizzata quando si utilizzano le cinture di sicurezza.
- Avvisare, tramite un avvisatore acustico e una spia, che un passeggero posteriore durante la marcia ha slacciato la cintura di sicurezza. L'avviso si spegne quando la cintura di sicurezza è nuovamente allacciata.

Avvisatore per portiera, cofano, portellone e sportello del serbatoio

Se il cofano, il portellone, lo sportello del serbatoio o una portiera non sono chiusi correttamente, la grafica del display del conducente ne indica l'apertura. Fermarsi al più presto in un luogo sicuro e chiudere la portiera o sportello che ha provocato l'avvertimento.



Se l'automobile procede a una velocità inferiore a circa 10 km/h (6 mph), si accende il simbolo informativo sul display del conducente.



Se l'automobile procede a una velocità superiore a circa 10 km/h (6 mph), si accende il simbolo di allarme sul display del conducente.

Relative informazioni

- Cinture di sicurezza (p. 49)
- Aggancio e sgancio della cintura di sicurezza (p. 49)

Airbag

L'automobile è dotata di airbag e tendine gonfiabili lati conducente e passeggero.

i NOTA

I sensori reagiscono in modo diverso a seconda delle modalità di collisione e dell'utilizzo della cintura di sicurezza. Sono interessate tutte le cinture di sicurezza.

In determinate circostanze di incidente potrebbe attivarsi un solo airbag oppure nessuno. I sensori rilevano la forza d'urto della collisione e calcolano se è tale da necessitare l'attivazione di nessuno, uno o più airbag per proteggere gli occupanti.

A ATTENZIONE

La centralina del sistema airbag si trova nel quadro centrale. Qualora il quadro centrale sia bagnato, scollegare i cavi della batteria di avviamento. Non cercare di avviare l'automobile in quanto potrebbero innescarsi gli airbag. Trasportare l'automobile. Si raccomanda di trasportarla presso un riparatore autorizzato Volvo.

Airbag intervenuti

Se uno o più airbag sono intervenuti, si raccomanda quanto segue:

- Trasportare l'automobile. Si raccomanda di trasportarla presso un riparatore auto-

izzato Volvo. Non utilizzare l'automobile se sono intervenuti gli airbag.

- Si raccomanda di far sostituire i componenti dei sistemi di sicurezza dell'automobile da un riparatore autorizzato Volvo.
- Contattare sempre un medico.

A ATTENZIONE

Non utilizzare l'automobile se sono intervenuti gli airbag. La guida dell'automobile potrebbe risultare difficoltosa. Altri sistemi di sicurezza potrebbero essere stati danneggiati. L'esposizione prolungata ai fumi e alle polveri prodotti all'innescio degli airbag può provocare lesioni/irritazioni cutanee e agli occhi. In caso di disturbi, risciacquare con acqua fredda. Anche la rapidissima sequenza di scatto, in combinazione con il materiale dell'airbag, può provocare escoriazioni cutanee e ustioni.

Relative informazioni

- Sicurezza (p. 46)
- Airbag lato conducente (p. 54)
- Airbag lato passeggero (p. 55)
- Airbag laterali (p. 59)
- Tendine gonfiabili (p. 60)

Airbag lato conducente

Oltre alla cintura di sicurezza, l'automobile è dotata di airbag nel volante e airbag ginocchia¹ sul lato conducente.



Airbag nel volante e airbag ginocchia¹ nel sedile anteriore sul lato conducente.

Gli airbag contribuiscono a proteggere la testa, il collo, il volto e il torace del conducente, oltre alle ginocchia e alle gambe, in caso di collisione frontale.

In caso di collisione sufficientemente forte, i sensori reagiscono gonfiando l'airbag/gli airbag. L'airbag attutisce il colpo sull'occupante nell'attimo della collisione. E sgonfiandosi durante lo schiacciamento. Durante questa fase, è normale che si formi del fumo nell'abitacolo. Tutta la sequenza di gonfiaggio e sgonfiaggio dell'airbag richiede solo alcuni decimi di secondo.

⚠ ATTENZIONE

La cintura di sicurezza e l'airbag interagiscono. Se la cintura di sicurezza non viene allacciata o viene usata in modo errato, il funzionamento dell'airbag in caso di collisione potrebbe risultare compromesso.

Per limitare il rischio di lesioni in caso di innesco dell'airbag, il passeggero deve sedere in posizione il più possibile eretta tenendo i piedi sul pavimento e la schiena appoggiata allo schienale.

⚠ ATTENZIONE

Volvo raccomanda di rivolgersi a un riparatore autorizzato Volvo per la riparazione. Interventi errati nel sistema airbag possono causare anomalie e gravi lesioni personali.

Posizione dell'airbag nel volante

L'airbag è ripiegato al centro del volante. Il volante è contrassegnato con **AIRBAG**.

Posizione dell'airbag ginocchia¹

L'airbag è ripiegato in un vano nella parte inferiore del cruscotto lato conducente. Il pannello è contrassegnato con **AIRBAG**.

⚠ ATTENZIONE

Non collocare o fissare alcun oggetto davanti o sopra il pannello che ospita l'airbag ginocchia.

Relative informazioni

- Airbag (p. 54)
- Airbag lato passeggero (p. 55)

Airbag lato passeggero

Oltre alla cintura di sicurezza, l'automobile è dotata di airbag nel sedile anteriore sul lato passeggero.



Airbag nel sedile anteriore sul lato passeggero.

L'airbag contribuisce a proteggere la testa, il collo, il volto e il torace del passeggero, oltre alle ginocchia e alle gambe, in caso di collisione frontale.

In caso di collisione di una certa entità, i sensori reagiscono gonfiando l'airbag. L'airbag attutisce il colpo sull'occupante nell'attimo della collisione. E sgonfiandosi durante lo schiacciamento. Durante questa fase, è normale che si formi del fumo nell'abitacolo. Tutta la sequenza di gonfiaggio e sgonfiaggio dell'airbag richiede solo alcuni decimi di secondo.

¹ L'automobile è dotata di airbag ginocchia solo in alcuni mercati.



⚠ ATTENZIONE

La cintura di sicurezza e l'airbag interagiscono. Se la cintura di sicurezza non viene allacciata o viene usata in modo errato, il funzionamento dell'airbag in caso di collisione potrebbe risultare compromesso.

Per limitare il rischio di lesioni in caso di innesco dell'airbag, il passeggero deve sedere in posizione il più possibile eretta tenendo i piedi sul pavimento e la schiena appoggiata allo schienale.

⚠ ATTENZIONE

Volvo raccomanda di rivolgersi a un riparatore autorizzato Volvo per la riparazione. Interventi errati nel sistema airbag possono causare anomalie e gravi lesioni personali.

Posizione dell'airbag lato passeggero

L'airbag è ripiegato in un vano sopra il cassetto portaoggetti. Il pannello è contrassegnato con **AIRBAG**.

⚠ ATTENZIONE

Non sistemare alcun oggetto davanti o sopra il cruscotto dove si trova l'airbag lato passeggero.

Etichetta dell'airbag lato passeggero



Etichetta sull'aletta parasole lato passeggero.

L'etichetta di avvertimento dell'airbag lato passeggero è situata in uno dei suddetti punti.

⚠ ATTENZIONE

Se l'automobile non è dotata di commutatore di attivazione/disattivazione dell'airbag lato passeggero, questo è sempre attivato.

⚠ ATTENZIONE

Non lasciare mai che qualcuno resti in piedi o seduto davanti al sedile del passeggero.

Non sistemare mai una protezione per bambini orientata all'indietro nel posto del passeggero se l'airbag è attivato.

I passeggeri rivolti in avanti (bambini e adulti) non devono mai sedere nel posto del passeggero se l'airbag è disattivato.

Il mancato rispetto delle indicazioni fornite può mettere a repentaglio la vita dei passeggeri o provocare gravi lesioni personali.

Relative informazioni

- Airbag (p. 54)
- Airbag lato conducente (p. 54)
- Attivazione e disattivazione dell'airbag lato passeggero* (p. 57)

Attivazione e disattivazione dell'airbag lato passeggero*

L'airbag lato passeggero può essere disattivato se l'automobile è dotata del commutatore Passenger Airbag Cut Off Switch (PACOS).

Il commutatore dell'airbag lato passeggero è collocato sul montante del cruscotto sul lato passeggero ed è accessibile aprendo la portiera del passeggero.

Controllare che il commutatore sia nella posizione desiderata.

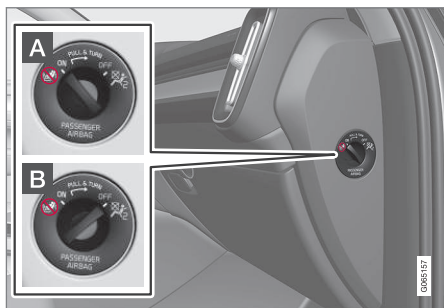

A ON - L'airbag è attivato e tutti i passeggeri rivolti in avanti (bambini e adulti) possono sedere in sicurezza nel posto del passeggero.

B OFF - L'airbag è disattivato e un bambino seduto in una protezione per bambini

orientata all'indietro può sedere in sicurezza nel posto del passeggero.

ATTENZIONE

Se l'automobile non è dotata di commutatore di attivazione/disattivazione dell'airbag lato passeggero, questo è sempre attivato.

Attivazione dell'airbag lato passeggero



1 Estrarre il commutatore e ruotarlo da **OFF** a **ON**.

> Il display del conducente visualizza il messaggio **Airbag passeggero on Confermare prego**.

NOTA

Se l'airbag lato passeggero è stato attivato/disattivato con il quadro dell'automobile in posizione **I** o inferiore, dopo circa 6 secondi da quando si porta il quadro dell'automobile in posizione **II** appare il messaggio sul display del conducente e la seguente indicazione nella mensola del padiglione.



2. Confermare il messaggio premendo il pulsante **O** nei comandi destri al volante.

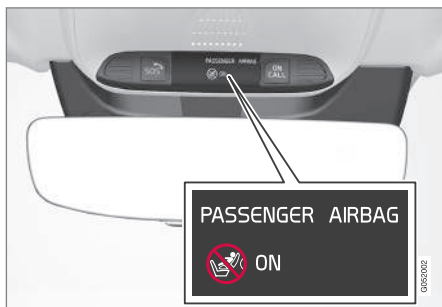

> Un messaggio e una spia di allarme nella mensola del padiglione indicano che l'airbag lato passeggero è attivato.

ATTENZIONE

Non sistemare mai una protezione per bambini orientata all'indietro nel posto del passeggero se l'airbag è attivato.

L'airbag lato passeggero deve sempre essere attivato quando nel posto del passeggero sono seduti passeggeri rivolti in avanti (bambini e adulti).

Il mancato rispetto delle indicazioni fornite può mettere a repentaglio la vita dei passeggeri o provocare gravi lesioni personali.

Disattivazione dell'airbag lato passeggero



- 1 Estrarre il commutatore e ruotarlo da **ON** a **OFF**.

> Il display del conducente visualizza il messaggio **Airbag passeggero off**
Confermare prego.

NOTA

Se l'airbag lato passeggero è stato attivato/disattivato con il quadro dell'automobile in posizione **I** o inferiore, dopo circa 6 secondi da quando si porta il quadro dell'automobile in posizione **II** appare il messaggio sul display del conducente e la seguente indicazione nella mensola del padiglione.

2. Confermare il messaggio premendo il pulsante **O** nei comandi destri al volante.

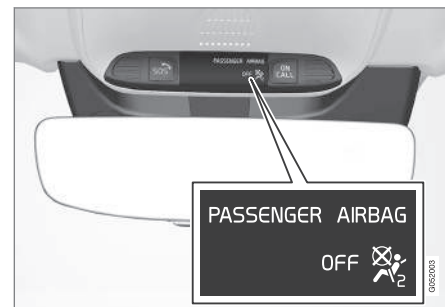

> Un messaggio e una spia nella mensola del padiglione indicano che l'airbag lato passeggero è disattivato.

ATTENZIONE

I passeggeri rivolti in avanti (bambini e adulti) non devono mai sedere nel posto del passeggero quando l'airbag è disattivato.

Il mancato rispetto delle indicazioni fornite può mettere a repentaglio la vita dei passeggeri o provocare gravi lesioni personali.

IMPORTANTE

Disattivando l'airbag lato passeggero si disattiva anche il corrispondente pretensionatore elettrico.

Relative informazioni

- Pretensionatori delle cinture (p. 51)
- Protezioni per bambini (p. 63)

Airbag laterali

Gli airbag laterali sui lati conducente e passeggero intervengono per proteggere il torace e le anche in caso di collisione.



Gli airbag laterali sono montati sui lati esterni degli schienali dei sedili anteriori ed assistono a proteggere il conducente ed il passeggero del sedile anteriore.

In caso di collisione sufficientemente forte, i sensori reagiscono gonfiando l'airbag laterale. L'airbag si gonfia nello spazio tra l'occupante e il pannello della portiera, attutendo in questo modo il colpo sull'occupante nell'attimo della collisione. E sgonfiandosi durante lo schiacciamento. L'airbag laterale si gonfia normalmente solo sul lato su cui avviene la collisione.

ATTENZIONE

Volvo raccomanda di rivolgersi a un riparatore autorizzato Volvo per la riparazione. Interventi errati nel sistema airbag laterali possono causare anomalie e gravi lesioni personali.

ATTENZIONE

Non sistemare alcun oggetto fra il lato esterno del sedile e il pannello della portiera, poiché la zona potrebbe essere interessata dall'airbag laterale.

Si raccomanda di utilizzare esclusivamente fodere per sedili approvate da Volvo. Altri rivestimenti potrebbero compromettere il funzionamento degli airbag laterali.

ATTENZIONE

L'airbag laterale è complementare alla cintura di sicurezza. Usare sempre la cintura di sicurezza.

Airbag laterali e protezioni per bambini

Le caratteristiche di protezione di seggiolino per bambini o cuscino di rialzo non sono influenzate negativamente dall'airbag laterale.

Relative informazioni

- Airbag (p. 54)

Tendine gonfiabili

La tendina gonfiabile Inflatable Curtain (IC) contribuisce a proteggere la testa del conducente e dei passeggeri dai colpi contro l'interno dell'automobile in caso di collisione.

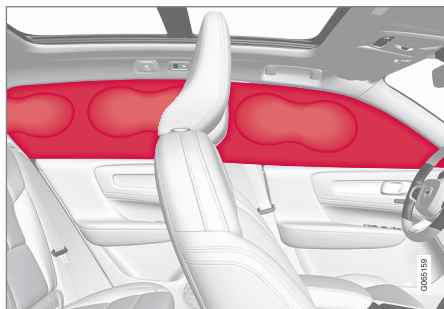

La tendina gonfiabile è montata nel padiglione su entrambi i lati dell'automobile e protegge il conducente e i passeggeri nei sedili esterni. I pannelli sono contrassegnati con **IC AIRBAG**.

In caso di collisione sufficientemente forte, i sensori reagiscono gonfiando la tendina gonfiabile.

ATTENZIONE

Volvo raccomanda di rivolgersi a un riparatore autorizzato Volvo per la riparazione. Interventi errati nel sistema della tendina gonfiabile possono causare anomalie e gravi lesioni personali.

ATTENZIONE

Non appendere o fissare mai oggetti alle impugnature nel padiglione. I ganci sono progettati solo per abiti leggeri (non oggetti rigidi quali ombrelli).

Non fissare con viti né montare alcun oggetto su padiglione, montanti delle portiere o pannelli laterali. La protezione potrebbe essere compromessa. Volvo raccomanda di utilizzare solo componenti originali Volvo approvati per la sistemazione in queste parti dell'automobile.

ATTENZIONE

Lasciare 10 cm (4") fra carico e finestrini, se l'automobile viene caricata per un'altezza superiore al bordo superiore dei finestrini delle portiere. In caso contrario, potrebbe essere compromesso l'effetto protettivo della tendina gonfiabile posta sul padiglione dell'automobile.

ATTENZIONE

La tendina gonfiabile è complementare alla cintura di sicurezza. Usare sempre la cintura di sicurezza.

Relative informazioni

- Airbag (p. 54)

Modo sicurezza

Il modo sicurezza indica un dispositivo di protezione che interviene se una collisione è tale da danneggiare funzioni importanti dell'automobile, ad esempio le linee di alimentazione, i sensori di uno dei sistemi di protezione oppure l'impianto frenante.

Se l'auto è rimasta coinvolta in una collisione, può essere visualizzato il testo **Safety mode Vedere Manuale del proprietario** nel display del conducente insieme al simbolo di avvertimento se il display è integro e il sistema elettrico dell'auto è ancora funzionante. Il messaggio indica che la funzionalità dell'automobile è ridotta.

ATTENZIONE

Non provare mai a riavviare l'automobile se si sente odore di carburante dopo che il display del conducente ha visualizzato il messaggio **Safety mode Vedere Manuale del proprietario**. Abbandonare immediatamente l'automobile.

Se l'auto è entrata in modo sicurezza, si potrà cercare di resettare il sistema per avviare e spostare l'auto per un breve tratto per allontanarsi per esempio da un luogo pericoloso per il traffico.

ATTENZIONE

Non cercare mai di riparare l'automobile o ripristinare l'elettronica da soli se è entrata nel modo sicurezza. Pericolo di lesioni personali o funzionamento anomalo dell'automobile. Volvo raccomanda di rivolgersi sempre a un riparatore autorizzato Volvo per i controlli e il ripristino del normale stato dell'automobile dopo la comparsa del messaggio **Safety mode Vedere Manuale del proprietario**.

ATTENZIONE

Non è consentito trainare l'automobile nel modo sicurezza. L'automobile deve essere trasportata. Si raccomanda di trasportarla presso un riparatore autorizzato Volvo.

Relative informazioni

- Sicurezza (p. 46)
- Avviamento e spostamento dell'automobile in modo sicurezza (p. 61)
- Trasporto (p. 488)

Avviamento e spostamento dell'automobile in modo sicurezza

Se l'auto è entrata in modo sicurezza, si potrà cercare di resettare il sistema per avviare e spostare l'auto per un breve tratto per allontanarsi per esempio da un luogo pericoloso per il traffico.

Avviamento dell'automobile in modo sicurezza

1. Esaminare i danni subiti dall'automobile e verificare che non sia fuoriuscito carburante. Non si deve sentire odore di carburante.

In caso di danni lievi, e in assenza di perdite di carburante si potrà procedere ad un tentativo di avviamento.

ATTENZIONE

Non provare mai a riavviare l'automobile se si sente odore di carburante dopo che il display del conducente ha visualizzato il messaggio **Safety mode Vedere Manuale del proprietario**. Abbandonare immediatamente l'automobile.

2. Spegnerne l'automobile.

- ◀ 3. Provare quindi ad avviare l'automobile.
- > L'elettronica dell'automobile effettua un controllo del sistema, quindi tenta di ripristinarlo.

! IMPORTANTE

Se il messaggio **Safety mode Vedere Manuale del proprietario** è ancora visualizzato sul display, l'automobile non deve essere guidata né trainata bensì trasportata. I danni non visibili potrebbero, durante il viaggio, rendere impossibile la manovra dell'automobile anche se questa appare guidabile.

Spostamento dell'automobile in modo sicurezza

1. Se il display del conducente visualizza il messaggio **Normal mode The car is now in normal mode** dopo che è stato effettuato il tentativo di avviamento, si potrà procedere allo spostamento dell'auto per allontanarsi per esempio da un luogo pericoloso per il traffico.
2. Percorrere il tragitto minimo necessario.

⚠ ATTENZIONE

Non è consentito trainare l'automobile nel modo sicurezza. L'automobile deve essere trasportata. Si raccomanda di trasportarla presso un riparatore autorizzato Volvo.

Relative informazioni

- Modo sicurezza (p. 61)
- Avviamento del motore (p. 420)
- Trasporto (p. 488)

Sicurezza dei bambini

I bambini devono sempre sedere in modo sicuro quando viaggiano in auto.

L'equipaggiamento di sicurezza Volvo per bambini (protezioni per bambini e dispositivi di fissaggio) è stato concepito appositamente per la vostra automobile. Con l'equipaggiamento di sicurezza Volvo garantisce una sicurezza elevata al vostro bambino durante la guida. Inoltre, l'equipaggiamento è realizzato su misura e facile da usare.

L'equipaggiamento da utilizzare dipende da peso e dimensioni del bambino.

Volvo raccomanda di sistemare i bambini su una protezione per bambini orientata all'indietro almeno fino a 4 anni, quindi su una protezione per bambini orientata in avanti finché non raggiungono un'altezza di 1,4 m (4 piedi e 7").

i NOTA

Le norme vigenti sul tipo di protezione per bambini da utilizzare per bambini di età e altezze diverse variano da Paese a Paese. Verificare le norme vigenti.

i NOTA

Se si utilizzano attrezzature per la sicurezza dei bambini, è importante leggere le istruzioni di montaggio allegate.

In caso di dubbi sul montaggio delle attrezzature per la sicurezza dei bambini, rivolgersi al produttore per chiarimenti.

I bambini di tutte le età e dimensioni devono sempre stare seduti correttamente e allacciare i sistemi di ritenuta. Non consentire mai a un bambino di sedere sulle ginocchia del passeggero.

Relative informazioni

- Sicurezza (p. 46)
- Protezioni per bambini (p. 63)
- Attivazione e disattivazione della sicura per bambini (p. 270)

Protezioni per bambini

Usare sempre protezioni per bambini adatte per trasportare bambini in auto.

I bambini devono sedere in modo sicuro e confortevole. Posizionare, montare e utilizzare la protezione per bambini correttamente.

Seguire sempre le istruzioni di montaggio della protezione per bambini.

i NOTA

Se si utilizzano attrezzature per la sicurezza dei bambini, è importante leggere le istruzioni di montaggio allegate.

In caso di dubbi sul montaggio delle attrezzature per la sicurezza dei bambini, rivolgersi al produttore per chiarimenti.

i NOTA

Non lasciare mai una protezione per bambini non fissata nell'automobile. Fissare sempre la protezione per bambini come indicato nelle relative istruzioni anche quando non viene utilizzata.

i NOTA

Il montaggio e l'utilizzo prolungati delle protezioni per bambini possono usurare gli interni dell'automobile. Volvo raccomanda di utilizzare l'accessorio paracalci per proteggere gli interni dell'automobile.

Relative informazioni

- Sicurezza dei bambini (p. 62)
- Punti di fissaggio superiori per protezioni per bambini (p. 64)
- Punti di fissaggio inferiori per protezioni per bambini (p. 65)
- Punti di fissaggio i-Size/SOFIX per protezioni per bambini (p. 65)
- Posizione della protezione per bambini (p. 66)
- Attivazione e disattivazione dell'airbag lato passeggero* (p. 57)

Punti di fissaggio superiori per protezioni per bambini

L'automobile è dotata di punti di fissaggio superiori per le protezioni per bambini nei posti esterni del sedile posteriore.

Gli attacchi superiori sono progettati principalmente per l'uso con seggiolini per bambini orientati in avanti.

Per fissare una protezione per bambini ai punti di fissaggio superiori, attenersi sempre alle istruzioni di montaggio del produttore.

Posizione dei punti di fissaggio



La posizione dei punti di fissaggio è indicata da simboli sul lato posteriore dello schienale.

I punti di fissaggio si trovano sul lato posteriore dei posti esterni del sedile posteriore.

⚠ ATTENZIONE

Infilare sempre le cinghie di fissaggio superiori della protezione per bambini nel foro sul montante del poggiatesta prima di ancorarle al punto di fissaggio. Se non fosse possibile, seguire le raccomandazioni del produttore della protezione per bambini.

i NOTA

Nelle automobili dotate di poggiatesta ripiegabili sui posti esterni, i poggiatesta devono essere ripiegati per facilitare il montaggio di questo tipo di protezione per bambini.

i NOTA

Nelle automobili che ne sono provviste è necessario rimuovere il piano portaoggetti prima di fissare la protezione per bambini agli attacchi.

Relative informazioni

- Protezioni per bambini (p. 63)
- Punti di fissaggio inferiori per protezioni per bambini (p. 65)
- Punti di fissaggio i-Size/ISOFIX per protezioni per bambini (p. 65)

- Tabella riepilogativa di posizionamento delle protezioni per bambini (p. 69)
- Tabella per il posizionamento delle protezioni per bambini con la cintura di sicurezza dell'automobile (p. 71)

Punti di fissaggio inferiori per protezioni per bambini

L'automobile è dotata di punti di fissaggio inferiori per le protezioni per bambini nel sedile anteriore* e nel sedile posteriore.

I punti di fissaggio inferiore sono destinati ad essere usati insieme con speciali tipi di seggiolini per bambini orientati all'indietro.

Per fissare una protezione per bambini ai punti di fissaggio inferiori, attenersi sempre alle istruzioni di montaggio del produttore.

Posizione dei punti di fissaggio



Posizione dei punti di fissaggio nel sedile anteriore.

I punti di fissaggio nel sedile anteriore sono ubicati sui lati del vano per i piedi del posto del passeggero.

I punti di fissaggio nel sedile anteriore sono presenti solo se l'auto è dotata di commuta-

tore per attivare/disattivare l'airbag del passeggero*.

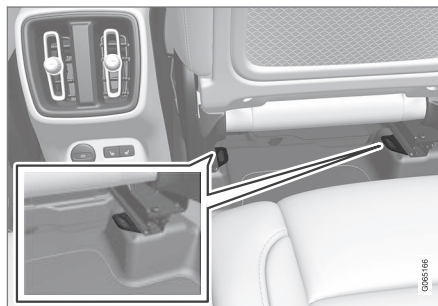

Posizione dei punti di fissaggio nel sedile posteriore.

I punti di fissaggio nel sedile posteriore si trovano sulle estremità posteriori delle guide al pavimento dei sedili anteriori.

Relative informazioni

- Protezioni per bambini (p. 63)
- Punti di fissaggio superiori per protezioni per bambini (p. 64)
- Punti di fissaggio i-Size/ISOFIX per protezioni per bambini (p. 65)
- Tabella riepilogativa di posizionamento delle protezioni per bambini (p. 69)
- Tabella per il posizionamento delle protezioni per bambini con la cintura di sicurezza dell'automobile (p. 71)

Punti di fissaggio i-Size/ISOFIX per protezioni per bambini

L'automobile è dotata di punti di fissaggio i-Size/ISOFIX per le protezioni per bambini nel sedile posteriore.

i-Size/ISOFIX² è un sistema di fissaggio delle protezioni per bambini basato su uno standard internazionale.

Per fissare una protezione per bambini ai punti di fissaggio i-Size/ISOFIX, attenersi sempre alle istruzioni di montaggio del produttore.

Posizione dei punti di fissaggio



La posizione dei punti di fissaggio è indicata da simboli² sul rivestimento dello schienale.

I punti di fissaggio i-Size/ISOFIX si trovano dietro un coperchio nella parte inferiore dello schienale posteriore, nei posti esterni.

Per accedere ai punti di fissaggio, sollevare il coperchio.



« Relative informazioni

- Protezioni per bambini (p. 63)
- Punti di fissaggio superiori per protezioni per bambini (p. 64)
- Punti di fissaggio inferiori per protezioni per bambini (p. 65)
- Tabella riepilogativa di posizionamento delle protezioni per bambini (p. 69)
- Tabella di posizionamento delle protezioni per bambini i-Size (p. 73)
- Tabella di posizionamento delle protezioni per bambini ISOFIX (p. 74)

Posizione della protezione per bambini

È importante sistemare la protezione per bambini nel posto corretto dell'automobile a seconda, fra l'altro, del tipo di protezione utilizzato e dello stato di attivazione dell'airbag lato passeggero.



La protezione per bambini orientata all'indietro e l'airbag non sono compatibili.

Sistemare sempre la protezione per bambini orientata all'indietro nel sedile posteriore se l'airbag lato passeggero è attivato. In caso di gonfiaggio dell'airbag, un bambino eventualmente seduto sul sedile del passeggero potrebbe riportare gravi lesioni.

Se l'airbag lato passeggero è disattivato, la protezione per bambini orientata all'indietro

può essere sistemata nel posto del passeggero anteriore.

i NOTA

Le norme vigenti in materia di sicurezza dei bambini nell'automobile variano da Paese a Paese. Verificare le norme vigenti.

⚠ ATTENZIONE

Non lasciare mai che qualcuno resti in piedi o seduto davanti al sedile del passeggero.

Non sistemare mai una protezione per bambini orientata all'indietro nel posto del passeggero se l'airbag è attivato.

I passeggeri rivolti in avanti (bambini e adulti) non devono mai sedere nel posto del passeggero se l'airbag è disattivato.

Il mancato rispetto delle indicazioni fornite può mettere a repentaglio la vita dei passeggeri o provocare gravi lesioni personali.

² Nome e simbolo variano a seconda del mercato.

Etichetta dell'airbag lato passeggero



Etichetta sull'aletta parasole lato passeggero.

L'etichetta di avvertimento dell'airbag lato passeggero è situata in uno dei suddetti punti.

Relative informazioni

- Protezioni per bambini (p. 63)
- Montaggio della protezione per bambini (p. 67)
- Tabella riepilogativa di posizionamento delle protezioni per bambini (p. 69)
- Tabella per il posizionamento delle protezioni per bambini con la cintura di sicurezza dell'automobile (p. 71)
- Tabella di posizionamento delle protezioni per bambini i-Size (p. 73)
- Tabella di posizionamento delle protezioni per bambini ISOFIX (p. 74)

Montaggio della protezione per bambini

È importante considerare alcuni fattori quando si monta e utilizza un sistema di ritenuta per bambini, al fine di sistemarlo nel posto corretto.

⚠ ATTENZIONE

Non utilizzare cuscini di rialzo/seggolini per bambini con anelli in acciaio o altri elementi che possono entrare in contatto con il pulsante di apertura del blocco delle cinture di sicurezza, in quanto sussiste il rischio di apertura accidentale delle cinture.

Non fissare le cinghie di fissaggio del seggiolino sulla guida per la regolazione longitudinale del sedile, sulle molle o sulle guide e sulle traverse sotto il sedile. I bordi affilati potrebbero danneggiare le cinghie di fissaggio.

La parte superiore del seggiolino per bambini non deve essere appoggiata al parabrezza.

i NOTA

Se si utilizzano attrezzature per la sicurezza dei bambini, è importante leggere le istruzioni di montaggio allegate.

In caso di dubbi sul montaggio delle attrezzature per la sicurezza dei bambini, rivolgersi al produttore per chiarimenti.

i NOTA

Non lasciare mai una protezione per bambini non fissata nell'automobile. Fissare sempre la protezione per bambini come indicato nelle relative istruzioni anche quando non viene utilizzata.

i NOTA

Il montaggio e l'utilizzo prolungati delle protezioni per bambini possono usurare gli interni dell'automobile. Volvo raccomanda di utilizzare l'accessorio paracalci per proteggere gli interni dell'automobile.

Montaggio nel sedile anteriore

- Prima di montare una protezione per bambini orientata all'indietro, accertarsi che l'airbag lato passeggero sia disattivato.
- Prima di montare una protezione per bambini orientata in avanti, accertarsi che l'airbag lato passeggero sia attivato.
- Utilizzare esclusivamente protezioni per bambini raccomandate da Volvo, omologate per uso universale o semiuniversale, e controllare che l'automobile sia riportata nell'elenco dei modelli compatibili stilato dal produttore.



- ◀ ● Le protezioni per bambini ISOFIX possono essere montate solamente se l'automobile è dotata della staffa ISOFIX³ accessoria.
- Se la protezione per bambini è dotata di cinghie di fissaggio inferiori, Volvo raccomanda di agganciarle ai punti di fissaggio inferiori³.
- Se la protezione per bambini è dotata di base/i, sistemarla/e direttamente sul pavimento. Non sistemare mai la base su un poggiatesta o un altro oggetto.
- Per agevolare il montaggio della protezione per bambini è possibile utilizzare una guida ISOFIX.

Montaggio nel sedile posteriore

- Utilizzare esclusivamente protezioni per bambini raccomandate da Volvo, omologate per uso universale o semiuniversale, e controllare che l'automobile sia riportata nell'elenco dei modelli compatibili stilato dal produttore.
- Non è consentito montare nel posto centrale protezioni per bambini dotate di base.
- I posti esterni sono dotati di sistema di fissaggio ISOFIX e omologati per i-Size⁴.
- I posti esterni sono dotati di punti di fissaggio superiori. Volvo raccomanda di infi-

lare le cinghie di fissaggio superiori della protezione per bambini nel foro del poggiatesta prima di ancorarle al punto di fissaggio. Se non fosse possibile, seguire le raccomandazioni del produttore della protezione per bambini.

- Se la protezione per bambini è dotata di cinghie di fissaggio inferiori, non regolare mai la posizione del sedile anteriore dopo aver agganciato le cinghie di fissaggio nei punti di fissaggio inferiori. Ricordare di rimuovere sempre le cinghie di fissaggio inferiori quando non è montata la protezione per bambini.
- Se la protezione per bambini è dotata di base/i, sistemarla/e direttamente sul pavimento. Non sistemare mai la base su un poggiatesta o un altro oggetto.



Per il montaggio di protezioni per neonati nel sedile posteriore, Volvo raccomanda di mantenere una distanza di almeno 50 mm (2 pollici) dalla parte anteriore della protezione per neonati alla parte posteriore del sedile davanti.

Relative informazioni

- Posizione della protezione per bambini (p. 66)
- Tabella riepilogativa di posizionamento delle protezioni per bambini (p. 69)
- Tabella per il posizionamento delle protezioni per bambini con la cintura di sicurezza dell'automobile (p. 71)
- Tabella di posizionamento delle protezioni per bambini i-Size (p. 73)
- Tabella di posizionamento delle protezioni per bambini ISOFIX (p. 74)

³ L'offerta di accessori varia in base al mercato.

⁴ A seconda del mercato.

Tabella riepilogativa di posizionamento delle protezioni per bambini

La tabella specifica la compatibilità fra tipi di protezioni per bambini e sedili dell'automobile.

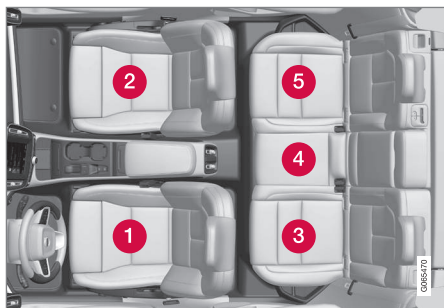

Posizioni sedili automobili con guida a sinistra.

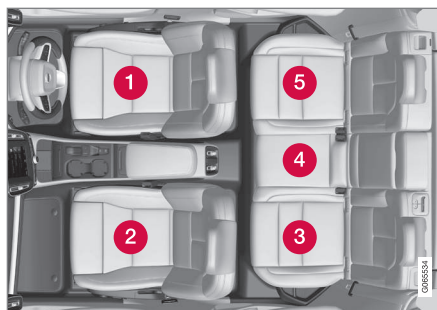

Posizioni sedili automobili con guida a destra.

	Protezioni per bambini i-Size	Protezioni per bambini omologate per uso universale, fissate con la cintura di sicurezza dell'automobile	Altre categorie di protezioni per bambini^A
Posizione sedile ^B	3, 5	2 ^C , 3, 4, 5	2 ^C , 3, 5

^A Per maggiori informazioni, rivolgersi al produttore della protezione per bambini.

^B Secondo la numerazione sopra.

^C Airbag attivato per protezioni per bambini orientate in avanti. Airbag disattivato per protezioni per bambini orientate all'indietro.

◀◀ **Relative informazioni**

- Posizione della protezione per bambini (p. 66)
- Montaggio della protezione per bambini (p. 67)
- Tabella per il posizionamento delle protezioni per bambini con la cintura di sicurezza dell'automobile (p. 71)
- Tabella di posizionamento delle protezioni per bambini i-Size (p. 73)
- Tabella di posizionamento delle protezioni per bambini ISOFIX (p. 74)

Tabella per il posizionamento delle protezioni per bambini con la cintura di sicurezza dell'automobile

La tabella fornisce raccomandazioni sulle protezioni per bambini utilizzabili nei diversi

posti dell'automobile e adatte alle dimensioni del bambino.

i NOTA
Leggere sempre la sezione relativa al montaggio delle protezioni per bambini nel manuale del proprietario prima di montare una protezione per bambini nell'automobile.

Peso	Sedile anteriore (con airbag disattivato, solo protezioni per bambini orientate all'indietro) ^A	Sedile anteriore (con airbag attivato, solo protezioni per bambini orientate in avanti) ^A	Posto esterno del sedile posteriore	Posto centrale del sedile posteriore
Gruppo 0 max 10 kg	U ^{B, C}	X	U ^C	U ^C
Gruppo 0+ max 13 kg	U ^{B, C}	X	U ^C	U ^C
Gruppo 1 9-18 kg	L ^D	U ^{F, E}	U ^{E, L^D}	U ^E
Gruppo 2 15-25 kg	L ^D	U ^{F, F}	U ^{F, L^D}	U ^F



Peso	Sedile anteriore (con airbag disattivato, solo protezioni per bambini orientate all'indietro)^A	Sedile anteriore (con airbag attivato, solo protezioni per bambini orientate in avanti)^A	Posto esterno del sedile posteriore	Posto centrale del sedile posteriore
Gruppo 3 22-36 kg	X	UF ^{B, F}	U ^F	U ^F

U: Per protezioni per bambini omologate per uso universale.

UF: Per protezioni per bambini orientate in avanti omologate per uso universale.

L: Per protezioni per bambini specifiche. Ad esempio, protezioni per bambini per un determinato modello di automobile, in versioni limitate o semi-universali.

X: Posto non adatto ai bambini in questo gruppo di peso.

A La prolunga del sedile deve sempre essere ritratta quando è montato un seggiolino per bambini.

B Portare il sedile in una posizione più elevata.

C Volvo raccomanda: Seggiolino per neonati Volvo (omologazione E1 04301146).

D Volvo raccomanda: Seggiolino per bambini orientato all'indietro Volvo (omologazione E5 04212).

E Volvo raccomanda la protezione per bambini orientata all'indietro per i bambini in questo gruppo di peso.

F Volvo raccomanda: Cuscino di rialzo con e senza schienale (omologazione E5 04216); cuscino per cintura Volvo (omologazione E1 04301312).

ATTENZIONE

Non sistemare mai una protezione per bambini orientata all'indietro nel posto del passeggero se l'airbag è attivato.

Relative informazioni

- Posizione della protezione per bambini (p. 66)
- Montaggio della protezione per bambini (p. 67)
- Tabella riepilogativa di posizionamento delle protezioni per bambini (p. 69)
- Tabella di posizionamento delle protezioni per bambini i-Size (p. 73)
- Tabella di posizionamento delle protezioni per bambini ISOFIX (p. 74)
- Cinture di sicurezza (p. 49)

Tabella di posizionamento delle protezioni per bambini i-Size

La tabella fornisce raccomandazioni sulle protezioni per bambini i-Size utilizzabili nei

diversi posti dell'automobile e adatte alle dimensioni del bambino.

La protezione per bambini deve essere omologata ai sensi della norma UN Reg R129.

i	NOTA
<p>Leggere sempre la sezione relativa al montaggio delle protezioni per bambini nel manuale del proprietario prima di montare una protezione per bambini nell'automobile.</p>	

Tipo di protezione per bambini	Sedile anteriore (con airbag disattivato, solo protezioni per bambini orientate all'indietro)	Sedile anteriore (con airbag attivato, solo protezioni per bambini orientate in avanti)	Posto esterno del sedile posteriore	Posto centrale del sedile posteriore
Protezioni per bambini i-Size	X	X	i-U ^{A, B}	X

i-U: Per protezioni per bambini universali i-Size, orientate in avanti e all'indietro.

X: Non adatto per protezioni per bambini omologate per uso universale.

A Volvo raccomanda di far viaggiare i bambini nella protezione per bambini orientata all'indietro il più a lungo possibile, almeno fino a 4 anni d'età.

B Volvo raccomanda: BeSafe IZI Kid X2 i-Size (omologazione E4-129R-000002).

Relative informazioni

- Posizione della protezione per bambini (p. 66)
- Montaggio della protezione per bambini (p. 67)
- Tabella riepilogativa di posizionamento delle protezioni per bambini (p. 69)
- Tabella per il posizionamento delle protezioni per bambini con la cintura di sicurezza dell'automobile (p. 71)
- Tabella di posizionamento delle protezioni per bambini ISOFIX (p. 74)
- Punti di fissaggio i-Size/ISOFIX per protezioni per bambini (p. 65)

Tabella di posizionamento delle protezioni per bambini ISOFIX

La tabella fornisce raccomandazioni sulle protezioni per bambini ISOFIX utilizzabili nei

diversi posti dell'automobile e adatte alle dimensioni del bambino.

La protezione per bambini deve essere omologata a norma UN Reg R44 e l'automobile riportata nell'elenco dei modelli compatibili stilato dal produttore.

i	NOTA
<p>Leggere sempre la sezione relativa al montaggio delle protezioni per bambini nel manuale del proprietario prima di montare una protezione per bambini nell'automobile.</p>	

Peso	Classe di dimensioni ^A	Tipo di protezione per bambini	Sedile anteriore (con airbag disattivato, solo protezioni per bambini orientate all'indietro) ^{B, C}	Sedile anteriore (con airbag attivato, solo protezioni per bambini orientate in avanti) ^{B, C}	Posto esterno del sedile posteriore	Posto centrale del sedile posteriore
Gruppo 0 max 10 kg	E	Protezione per neonati orientata all'indietro	IL ^{B, D} , X ^E	X	IL ^D	X
Gruppo 0+ max 13 kg	E	Protezione per neonati orientata all'indietro	IL ^{B, D, F} , X ^E	X	IL ^D	X
	C	Protezione per bambini orientata all'indietro				
	D	Protezione per bambini orientata all'indietro				

Peso	Classe di dimensioni ^A	Tipo di protezione per bambini	Sedile anteriore (con airbag disattivato, solo protezioni per bambini orientate all'indietro) ^{B, C}	Sedile anteriore (con airbag attivato, solo protezioni per bambini orientate in avanti) ^{B, C}	Posto esterno del sedile posteriore	Posto centrale del sedile posteriore
Gruppo 1 9-18 kg	A	Protezione per bambini orientata in avanti	X	IL ^{B, F, G} , X ^E	IL ^G , IU ^{F, G}	X
	B	Protezione per bambini orientata in avanti				
	B1	Protezione per bambini orientata in avanti	IL ^{B, F} , X ^E	X	IL	X
	C	Protezione per bambini orientata all'indietro				
	D	Protezione per bambini orientata all'indietro				

IL: Per protezioni per bambini ISOFIX specifiche. Ad esempio, protezioni per bambini per un determinato modello di automobile, in versioni limitate o semiuniversali.

IUF: Per protezioni per bambini ISOFIX orientate in avanti omologate per uso universale in questo gruppo di peso.

X: Non adatto per protezioni per bambini ISOFIX.

A Le protezioni per bambini con sistema di fissaggio ISOFIX sono state suddivise in classi di dimensioni per aiutare l'utente a scegliere la protezione corretta. La classe di dimensioni è riportata sull'etichetta del seggiolino per bambini.

B Adatto per il montaggio di seggiolini per bambini ISOFIX omologati per uso semiuniversale (IL) se l'automobile è dotata della staffa ISOFIX accessoria (l'offerta di accessori varia in base al mercato). Questo posto non è dotato di punti di fissaggio superiori per protezioni per bambini.

C La prolunga del sedile deve sempre essere ritratta quando è montato un seggiolino per bambini.

D Volvo raccomanda: Seggiolino per neonati Volvo fissato con il sistema di fissaggio ISOFIX (omologazione E1 04301146).

E Escluse le automobili dotate di staffa ISOFIX.

F Regolare lo schienale in modo che il poggiatesta non tocchi la protezione per bambini.

G Volvo raccomanda la protezione per bambini orientata all'indietro per i bambini in questo gruppo di peso.





ATTENZIONE

Non sistemare mai una protezione per bambini orientata all'indietro nel posto del passeggero se l'airbag è attivato.

NOTA

Se una protezione per bambini i-Size/ISOFIX è sprovvista della classe di dimensioni, controllare che il proprio modello di automobile sia riportato nell'elenco dei modelli compatibili con la protezione per bambini.

NOTA

Volvo raccomanda di rivolgersi a un concessionario autorizzato Volvo per sapere quali sono le protezioni per bambini i-Size/ISOFIX raccomandate da Volvo.

Relative informazioni

- Posizione della protezione per bambini (p. 66)
- Montaggio della protezione per bambini (p. 67)
- Tabella riepilogativa di posizionamento delle protezioni per bambini (p. 69)
- Tabella per il posizionamento delle protezioni per bambini con la cintura di sicurezza dell'automobile (p. 71)

- Tabella di posizionamento delle protezioni per bambini i-Size (p. 73)
- Punti di fissaggio i-Size/ISOFIX per protezioni per bambini (p. 65)

DISPLAY E COMANDO VOCALE

Display e comandi presso il conducente nelle automobili con guida a sinistra

Nelle immagini panoramiche sono mostrate le posizioni di display e comandi nelle vicinanze del conducente.

Volante e cruscotto

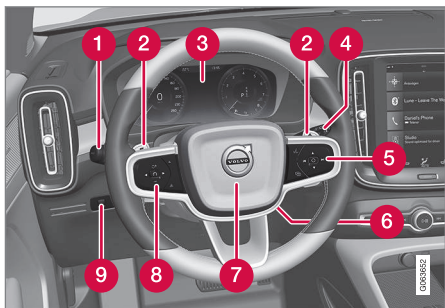

- 1 Luci di posizione, luci diurne, anabbaglianti, abbaglianti, indicatori di direzione, fendinebbia/luci in curva*, retronebbia, azzeramento del contachilometri parziale
- 2 Leve al volante* per il cambio marce manuale del cambio automatico
- 3 Display del conducente
- 4 Tergicristalli e lavacrystalli, sensore pioggia*
- 5 Comandi destri al volante

- 6 Regolazione del volante
- 7 Avvisatore acustico
- 8 Comandi sinistri al volante
- 9 Illuminazione del display, sbloccaggio/apertura*/chiusura* del portellone

Mensola del padiglione



- 1 Luci di lettura e illuminazione abitacolo anteriori
- 2 Tettuccio panoramico*
- 3 Display nella mensola del padiglione, pulsante **ON CALL***
- 4 Antiabbagliamento manuale del retrovisore interno

Quadro centrale e tunnel

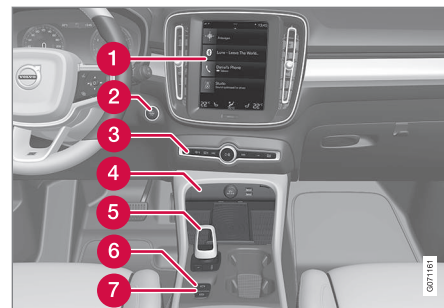

- 1 Display centrale
- 2 Pulsante Start
- 3 Lampeggiatori di emergenza, sbrinatorio, impianto multimediale, pulsante della modalità di guida*
- 4 Presa elettrica, presa USB, caricabatterie senza fili per telefono*
- 5 Leva selettoria
- 6 Freno di stazionamento
- 7 Frenata automatica ad automobile ferma

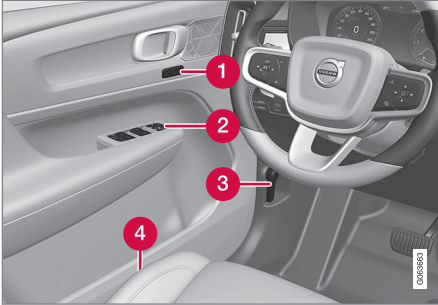
Portiera del conducente

- 1 Memorie delle impostazioni di sedile anteriore elettrocomandato*, specchi retrovisori esterni
- 2 Chiusura centralizzata, alzacristalli, specchi retrovisori esterni, sicura per bambini elettrica*
- 3 Apertura del cofano
- 4 Impostazione del sedile anteriore

Relative informazioni

- Sedile anteriore manuale (p. 182)
- Regolazione del sedile anteriore elettrocomandato* (p. 183)
- Regolazione del volante (p. 191)
- Comando luci (p. 146)
- Avviamento del motore (p. 420)

- Display del conducente (p. 82)
- Panoramica del display centrale (p. 104)
- Cambio (p. 435)

Display e comandi presso il conducente nelle automobili con guida a destra

Nelle immagini panoramiche sono mostrate le posizioni di display e comandi nelle vicinanze del conducente.



◀ Volante e cruscotto

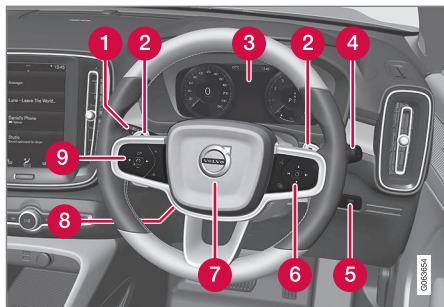

- 1 Luci di posizione, luci diurne, anabbaglianti, abbaglianti, indicatori di direzione, fendinebbia/luci in curva*, retronebbia, azzeramento del contachilometri parziale
- 2 Leve al volante* per il cambio marce manuale del cambio automatico
- 3 Display del conducente
- 4 Tergicristalli e lavacrystalli, sensore pioggia*
- 5 Illuminazione del display, sbloccaggio/apertura*/chiusura* del portellone
- 6 Comandi destri al volante
- 7 Avvisatore acustico
- 8 Regolazione del volante
- 9 Comandi sinistri al volante

Mensola del padiglione



- 1 Luci di lettura e illuminazione abitacolo anteriori
- 2 Tettuccio panoramico*
- 3 Display nella mensola del padiglione, pulsante **ON CALL***
- 4 Antiabbagliamento manuale del retrovisore interno

Quadro centrale e tunnel

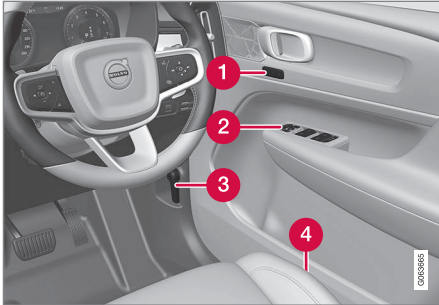

- 1 Display centrale
- 2 Pulsante Start
- 3 Lampeggiatori di emergenza, sbrinamento, impianto multimediale, pulsante della modalità di guida*
- 4 Presa elettrica, presa USB, caricabatterie senza fili per telefono*
- 5 Leva selettoria
- 6 Freno di stazionamento
- 7 Frenata automatica ad automobile ferma

Portiera del conducente

- 1 Memorie delle impostazioni di sedile anteriore elettrocomandato*, specchi retrovisori esterni
- 2 Chiusura centralizzata, alzacristalli, specchi retrovisori esterni, sicura per bambini elettrica*
- 3 Apertura del cofano
- 4 Impostazione del sedile anteriore

Relative informazioni

- Sedile anteriore manuale (p. 182)
- Regolazione del sedile anteriore elettrocomandato* (p. 183)
- Regolazione del volante (p. 191)
- Comando luci (p. 146)
- Avviamento del motore (p. 420)

- Display del conducente (p. 82)
- Panoramica del display centrale (p. 104)
- Cambio (p. 435)

Display del conducente

Il display del conducente visualizza informazioni sull'automobile e sulla guida.

Il display del conducente comprende strumenti, indicatori, simboli di controllo e allarme. Il contenuto del display del conducente dipende da equipaggiamento dell'automobile, impostazioni e funzioni attualmente attive.

Il display del conducente si attiva non appena si apre una portiera, cioè con il quadro dell'automobile in posizione **O**. Se non viene utilizzato, il display del conducente si spegne dopo un certo tempo. Procedere in uno dei seguenti modi per riattivarlo:

- Premere il pedale del freno.
- Portare il quadro in posizione **I**.

- Aprire una delle portiere.

ATTENZIONE

Se il display del conducente dovesse spegnersi, non accendersi all'attivazione/avvio o risultare interamente o parzialmente illeggibile, non è consentito utilizzare l'automobile. Rivolgersi immediatamente a un riparatore. Si raccomanda un riparatore autorizzato Volvo.

ATTENZIONE

In caso di anomalia del display del conducente, non è possibile visualizzare informazioni su freni, airbag o altri sistemi di sicurezza. Il conducente non può quindi controllare lo stato dei sistemi dell'automobile né ricevere avvertimenti e informazioni.



La figura è schematica - i dettagli possono differire a seconda del modello di automobile.

Posizione sul display del conducente:

A sinistra	Al centro	A destra
Tachimetro	Spie di controllo e allarme	Contagiri/Misuratore ECO ^A
Contachilometri parziale	Termometro della temperatura esterna	Indicatore cambio di marcia
Contachilometri ^B	Orologio	Modalità di guida
Informazioni su regolatore elettronico della velocità e limitatore di velocità	Messaggio, in alcuni casi con grafica	Indicatore del carburante
Indicazioni sui segnali stradali*	Informazioni su portiere e cinture	Stato della funzione Start/Stop
–	Lettoce MD	Distanza percorribile fino ad esaurimento serbatoio

A sinistra	Al centro	A destra
–	Mappa di navigazione*	Consumo di carburante istantaneo
–	Telefono	Menu app (attivabile con i comandi al volante)
–	Comandi vocali	–
–	Bussola ^A	–

^A Dipende dalla modalità di guida selezionata.

^B Percorrenza complessiva.

Simbolo dinamico



Simbolo dinamico nella sua forma base.

Al centro del display del conducente è visualizzato un simbolo dinamico che cambia forma a seconda del tipo di messaggio. Un segno arancione o rosso intorno al simbolo indica il livello di gravità del messaggio di controllo o avvertimento.



Esempio con simbolo di controllo.

Un'animazione consente di ingrandire la forma base per mostrare graficamente il punto in cui è localizzato il problema o per rendere l'informazione più chiara.

Relative informazioni

- Impostazioni per il display del conducente (p. 84)
- Spie di controllo e allarme (p. 90)
- Computer di bordo (p. 85)
- Messaggio sul display del conducente (p. 99)
- Gestione del menu app sul display del conducente (p. 98)
- Modalità di guida* (p. 442)

Impostazioni per il display del conducente

Le impostazioni per le opzioni di visualizzazione del display del conducente si effettuano mediante il menù app del display del conducente e mediante il menù di impostazione del display centrale.

Impostazioni nel menu app sul display del conducente



La figura è schematica - i dettagli possono differire a seconda del modello di automobile.

Il menu app si apre e si gestisce con i comandi destri al volante.

Dal menu app si possono selezionare le informazioni da visualizzare sul display del conducente, provenienti da

- Computer di bordo
- lettore multimediale

- cellulare
- navigatore*.

Impostazioni sul display centrale

Selezione del tipo di informazioni

1. Premere **Impostazioni** nella videata superiore sul display centrale.
2. Premere **My Car** → **Videata conducente** → **Informazioni display conducente**.
3. Selezionare quali informazioni visualizzare sullo sfondo:

- **Non mostrare informazioni sullo sfondo**
- **Mostra informazioni mezzo in riproduzione**
- **Mostra mappa anche in mancanza di percorso**

Selezione del tema

1. Premere **Impostazioni** nella videata superiore sul display centrale.
2. Premere **My Car** → **Videata conducente** → **Temi display**

3. Selezionare il tema (aspetto) del display del conducente:

- **Glass**
- **Minimalistic**
- **Performance**
- **Chrome Rings**

Selezione della lingua

1. Premere **Impostazioni** nella videata superiore sul display centrale.
2. Premere **Sistema** → **Lingue e unità di sistema** → **Lingua del sistema** per selezionare la lingua.
 - > Tutti i display utilizzano la nuova lingua.

Le impostazioni sono personali e memorizzate automaticamente nel profilo conducente attivo.

Relative informazioni

- Display del conducente (p. 82)
- Gestione del menu app sul display del conducente (p. 98)
- Modifica delle impostazioni nella videata superiore sul display centrale (p. 128)

Indicatore del carburante

L'indicatore del carburante sul display del conducente mostra il livello del carburante nel serbatoio.

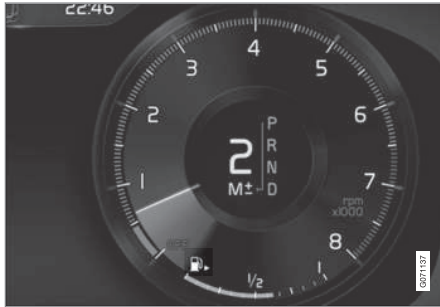

La figura è schematica - i dettagli possono differire a seconda del modello di automobile.

L'area beige nell'indicatore del carburante mostra la quantità di carburante nel serbatoio.

Quando il livello del carburante è basso, il simbolo della pompa del carburante si accende con luce arancione. Il computer di bordo indica la distanza percorribile fino ad esaurimento serbatoio.

Relative informazioni

- Display del conducente (p. 82)
- Rifornimento (p. 461)
- Serbatoio carburante - capacità (p. 682)

Computer di bordo

Il computer di bordo dell'automobile registra valori quali la distanza percorsa, il consumo di carburante e la velocità media durante la guida.

Per risparmiare carburante sono registrate informazioni sul consumo di carburante istantaneo e medio. Le informazioni fornite dal computer di bordo possono essere visualizzate sul display del conducente.

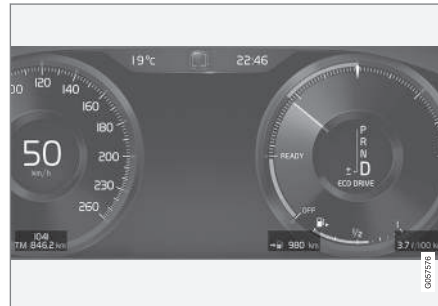

Esempio di informazioni del computer di bordo sul display del conducente. La figura è schematica - i dettagli possono differire a seconda del modello di automobile.

Il computer di bordo comprende i seguenti misuratori:

- Contachilometri parziale
- Contachilometri
- Consumo di carburante istantaneo

- Distanza percorribile fino ad esaurimento serbatoio
- Turista - tachimetro alternativo

Le unità di misura per percorrenza, velocità ecc. possono essere modificate dalle impostazioni di sistema sul display centrale.

Contachilometri parziale

Esistono due contachilometri parziali, TM e TA.

TM può essere azzerato manualmente, mentre TA si azzer automaticamente se l'automobile non è utilizzata per più di quattro ore.

Durante la marcia vengono registrate informazioni su:

- Percorrenza
- Durata
- Velocità media
- Consumo di carburante medio

I valori sono calcolati dall'ultimo azzeramento del contachilometri parziale.

Contachilometri

Il contachilometri registra la percorrenza totale dell'automobile. Questo valore non è azzerabile.

Consumo di carburante istantaneo

Questo misuratore indica il consumo istantaneo di carburante dell'automobile. Il valore è aggiornato circa una volta al secondo.



« Distanza percorribile fino ad esaurimento serbatoio



Il computer di bordo calcola l'autonomia residua con il carburante contenuto nel serbatoio.

Il calcolo si basa sul consumo medio negli ultimi 30 km (20 miles) e sulla quantità di carburante residuo.

Quando l'indicatore visualizza "----", la quantità di carburante rimanente è troppo piccola per poter calcolare la distanza percorribile residua. Fare rifornimento di carburante al più presto.

i NOTA

Se si modifica lo stile di guida, le letture potrebbero differire.

In genere, uno stile di guida economico aumenta i chilometri di autonomia.

Turista - tachimetro alternativo

Il tachimetro digitale alternativo è pratico durante la guida in Paesi in cui i segnali stradali con la velocità consentita sono espressi in un'unità diversa da quella visualizzata sul cruscotto dell'automobile.

La velocità digitale è visualizzata nell'unità opposta rispetto al tachimetro analogico. Se il tachimetro analogico è graduato in **mph**, lo

strumento visualizza la corrispondente velocità in formato digitale in **km/h** e viceversa.

Relative informazioni

- Visualizzazione dei dati di bordo sul display del conducente (p. 86)
- Azzeramento del contachilometri parziale (p. 87)
- Visualizzazione della statistica di bordo sul display centrale (p. 88)
- Display del conducente (p. 82)
- Modifica delle unità di sistema (p. 127)

Visualizzazione dei dati di bordo sul display del conducente

I valori registrati e calcolati dal computer di bordo possono essere visualizzati nel display del conducente.

I valori sono memorizzati in una app computer di bordo. Dal menu app si possono selezionare le informazioni da visualizzare sul display del conducente.

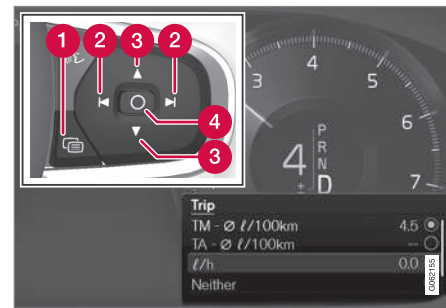

Utilizzare i comandi destri al volante per aprire e navigare nel menu app¹.

- 1 Menu app
- 2 Sinistra/destra
- 3 Su/giù
- 4 Conferma

1. Aprire il menu app sul display del conducente premendo (1).
(Il menu app non si apre se è presente un messaggio non confermato sul display del conducente. Confermare il messaggio premendo il pulsante **O** (4) per aprire il menu app.)
2. Accedere alla app computer di bordo verso sinistra o destra con (2).
> Le quattro righe superiori del menu visualizzano i valori rilevati del contachilometri parziale TM. Le quattro righe seguenti del menu visualizzano i valori rilevati del contachilometri parziale TA. Scorrere l'elenco in alto o in basso con (3).

3. Selezionare le informazioni da visualizzare sul display del conducente scorrendo fino ai pulsanti relativi alle opzioni:
 - Contachilometri
 - Distanza percorribile fino ad esaurimento serbatoio
 - Turista (tachimetro alternativo)
 - Contachilometri parziale TM, TA o nessuno.
 - Consumo di carburante istantaneo, consumo medio per TM o TA oppure consumo di carburante non visualizzato

Selezionare o deselezionare l'opzione desiderata con il pulsante **O** (4). La modifica si applica immediatamente.

Relative informazioni

- Computer di bordo (p. 85)
- Azzeramento del contachilometri parziale (p. 87)

Azzeramento del contachilometri parziale

Azzerare il contachilometri parziale con la leva sinistra al volante.



- Azzerare tutti i dati sul contachilometri parziale TM (percorrenza, consumo medio, velocità media e tempo di guida) con una pressione prolungata del pulsante **RESET** sulla leva sinistra al volante.

Premendo il pulsante **RESET** si azzerano solamente la percorrenza.

Il contachilometri parziale TA è dotato solamente di azzeramento automatico, che si attiva se l'automobile non è utilizzata per quattro ore o più.

Relative informazioni

- Computer di bordo (p. 85)

¹ La figura è schematica - i dettagli possono differire a seconda del modello di automobile.

Visualizzazione della statistica di bordo sul display centrale

Le informazioni sulla statistica di bordo fornite dal computer di bordo sono visualizzate sotto forma di grafico sul display centrale e forniscono una panoramica che facilita l'adozione di una guida più economica.

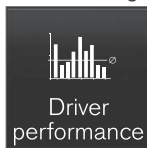

Aprire la app **Performance del conducente** nella videata app per visualizzare la statistica di bordo.

Ogni barra nel diagramma rappresenta una percorrenza

di 1, 10 o 100 km, oppure miglia. Le barre si riempiono gradualmente a partire da destra durante la guida. La barra in fondo a destra indica il valore relativo alla percorrenza attuale.

Il consumo medio di carburante e il tempo di guida complessivo sono calcolati dall'ultimo azzeramento della statistica di bordo.



Statistica di viaggio dal computer di bordo².

Relative informazioni

- Impostazioni per la statistica di bordo (p. 88)
- Computer di bordo (p. 85)

Impostazioni per la statistica di bordo

Azzerare o regolare le impostazioni per la statistica di bordo.

1. Aprire la app **Performance del conducente** nella videata app per visualizzare la statistica di bordo.

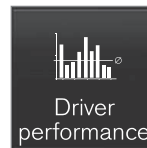

2. Premere **Preferenze** per

- modifica della scala del grafico. Selezionare la risoluzione 1, 10 o 100 km/miglia per la barra.
- azzeramento dei dati dopo ogni percorso. Quando l'automobile è rimasta ferma più di 4 ore.
- azzeramento dei dati del percorso attuale.

Statistica di bordo, consumo medio calcolato e tempo di guida complessivo sono sempre azzerati contemporaneamente.

Le unità di misura per percorrenza, velocità ecc. possono essere modificate dalle impostazioni di sistema sul display centrale.

² La figura è schematica - i dettagli possono differire a seconda del modello di automobile.

Relative informazioni

- Visualizzazione della statistica di bordo sul display centrale (p. 88)
- Computer di bordo (p. 85)
- Azzeramento del contachilometri parziale (p. 87)

Data e ora

L'ora è visualizzata sul display del conducente e sul display centrale.

Posizione dell'ora



In alcune situazioni, messaggi e informazioni possono coprire l'ora sul display del conducente.

Sul display centrale, l'ora si trova nella parte superiore destra del campo di stato.

Impostazioni di data e ora

- Selezionare **Impostazioni** → **Sistema** → **Data e ora** nella videata superiore sul display centrale per modificare le impostazioni del formato di ora e data.

Impostare la data e l'ora premendo le frecce su/giù sul touch screen.

Orario automatico per automobili con GPS

Se l'automobile è dotata di navigatore, si può selezionare **Orario automatico**. Il fuso orario è impostato automaticamente in base alla posizione dell'automobile. Per un determinato tipo di navigatore è necessario impostare anche il luogo attuale (Paese) per ottenere il fuso orario corretto. Se non è selezionato **Orario automatico**, impostare l'ora e la data premendo le frecce su/giù sul touch screen.

Ora legale

In alcuni Paesi è possibile selezionare l'impostazione automatica dell'ora legale con **Ora legale automatica**. Negli altri Paesi, l'impostazione **Ora legale** può essere selezionata manualmente.

Relative informazioni

- Display del conducente (p. 82)
- Modifica delle impostazioni nella videata superiore sul display centrale (p. 128)

Termometro della temperatura esterna

La temperatura esterna è visualizzata sul display del conducente.

Un sensore rileva la temperatura all'esterno dell'automobile.

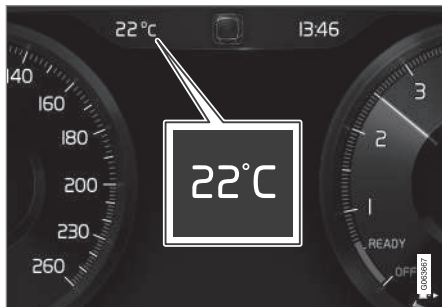

Se l'automobile è rimasta ferma, il termometro può mostrare un valore più elevato.



Quando la temperatura esterna è compresa fra -5°C e $+2^{\circ}\text{C}$ (23°F - 36°F), l'accensione di un fiocco di neve avverte del rischio di slittamento.

È possibile modificare l'unità di misura per il termometro ecc. dalle impostazioni di sistema nella videata superiore sul display centrale.

Relative informazioni

- Display del conducente (p. 82)
- Modifica delle unità di sistema (p. 127)

Spie di controllo e allarme

I simboli di controllo e allarme avvertono il conducente dell'attivazione di una funzione o un sistema oppure della presenza di un grave guasto o un'anomalia.

Simboli rossi



Avvertimento

Il simbolo di allarme rosso si accende quando viene rilevata un'anomalia che può influire sulla sicurezza o sulla manovrabilità dell'automobile. Contemporaneamente viene visualizzato un messaggio esplicativo sul display del conducente.

La spia di allarme può accendersi anche in combinazione con altre spie.



Avvisatore cinture

È acceso o lampeggia quando un occupante non ha allacciato la cintura di sicurezza.

	<p>Airbag</p> <p>È stato rilevato un guasto in uno dei sistemi di sicurezza dell'automobile.</p> <p>Leggere il messaggio sul display del conducente e rivolgersi a un riparatore. Si raccomanda di rivolgersi a un riparatore autorizzato Volvo.</p>
	<p>Anomalia nell'impianto frenante</p> <p>Si è verificata un'anomalia all'impianto frenante.</p> <p>Leggere il messaggio sul display del conducente e rivolgersi a un riparatore. Si raccomanda di rivolgersi a un riparatore autorizzato Volvo.</p>
	<p>Freno di stazionamento</p> <p>Luce fissa: il freno di stazionamento è attivato.</p> <p>Lampeggio: si è verificata un'anomalia al freno di stazionamento. Leggere il messaggio sul display del conducente.</p>

	<p>Guasto del sistema elettrico</p> <p>Si è verificata un'anomalia all'impianto elettrico.</p> <p>Leggere il messaggio sul display del conducente e rivolgersi a un riparatore. Si raccomanda di rivolgersi a un riparatore autorizzato Volvo.</p>
	<p>Alta temperatura motore</p> <p>Il motore è surriscaldato. Leggere il messaggio sul display del conducente.</p>
	<p>Rischio di collisione</p> <p>City Safety avverte del rischio di collisione con altri veicoli, pedoni, ciclisti e animali di grossa taglia.</p>
	<p>Bassa pressione dell'olio</p> <p>La pressione dell'olio motore è insufficiente. Spegnerne immediatamente il motore e controllare il livello dell'olio nel motore. Rabboccare all'occorrenza.</p> <p>Se il simbolo si accende, ma il livello dell'olio è normale, leggere il messaggio sul display del conducente e rivolgersi a un riparatore. Si raccomanda di rivolgersi a un riparatore autorizzato Volvo.</p>

Simboli arancioni

	<p>Informazioni</p> <p>Si è verificato un problema a uno degli impianti dell'automobile. Leggere il messaggio sul display del conducente.</p> <p>La spia informativa può accendersi anche in combinazione con altre spie.</p>
	<p>Anomalia nell'impianto frenante</p> <p>Si è verificata un'anomalia all'impianto frenante. Leggere il messaggio sul display del conducente.</p>
	<p>Anomalia nel sistema ABS</p> <p>Il sistema è fuori uso. Il normale impianto frenante dell'automobile continua a funzionare normalmente ma senza la funzione ABS.</p>
	<p>Impianto AdBlue (diesel)</p> <p>Livello di AdBlue basso o anomalia all'impianto AdBlue.</p>



	<p>Impianto di depurazione dei gas di scarico</p> <p>Anomalia all'impianto di depurazione dei gas di scarico. Fare controllare l'automobile presso un riparatore. Si raccomanda di rivolgersi a un riparatore autorizzato Volvo.</p>
	<p>Retronebbia</p> <p>I retronebbia sono accesi.</p>
	<p>Sistema pressione pneumatici</p> <p>Bassa pressione pneumatici.</p> <p>In caso di anomalia al sistema pressione pneumatici, il simbolo prima lampeggia per circa 1 minuto, quindi resta acceso fisso. È possibile che il sistema non sia in grado di rilevare o segnalare come previsto un'insufficiente pressione dei pneumatici.</p>
	<p>Anomalia nel sistema fari</p> <p>Si è verificata un'anomalia al sistema fari. Leggere il messaggio sul display del conducente.</p>

	<p>Mantenimento corsia attivo</p> <p>Avvertimento/intervento del mantenimento corsia attivo.</p>
	<p>Sistema di stabilità</p> <p>Luce fissa: si è verificata un'anomalia al sistema.</p> <p>Lampeggio: il sistema è in funzione.</p>
	<p>Sistema di stabilità, modalità Sport</p> <p>La modalità Sport è attivata.</p>
Simboli blu	
	<p>Abbaglianti automatici</p> <p>Gli abbaglianti automatici sono attivati e accesi.</p>
	<p>Abbaglianti</p> <p>Gli abbaglianti sono accesi.</p>

Simboli verdi

	<p>Frenata automatica</p> <p>La funzione è attivata e il freno di servizio o stazionamento è inserito.</p>
	<p>Fendinebbia</p> <p>I fendinebbia sono accesi.</p>
	<p>Luci di posizione</p> <p>Le luci di posizione sono accese.</p>
	<p>Indicatori di direzione sinistri e destri</p> <p>Si utilizzano gli indicatori di direzione.</p>

Simboli bianchi/grigi

	<p>Abbaglianti automatici</p> <p>Gli abbaglianti automatici sono attivati, ma non accesi.</p>
	<p>Precondizionamento</p> <p>L'elemento termico monoblocco e riscaldatore abitacolo/climatizzatore precondiziona l'automobile.</p>
	<p>Mantenimento corsia attivo</p> <p>Simbolo bianco: Mantenimento corsia attivo inserito e strisce di delimitazione rilevate.</p> <p>Simbolo grigio: Mantenimento corsia attivo inserito e strisce di delimitazione non rilevate.</p>
	<p>Sensore pioggia</p> <p>Il sensore pioggia è attivato.</p>

Relative informazioni

- Display del conducente (p. 82)

Contratto di licenza per il display del conducente

Una licenza è un contratto che prevede il diritto a svolgere una determinata attività oppure a utilizzare un diritto di terzi alle condizioni specificate. Di seguito è riportato l'accordo di Volvo con i produttori o gli sviluppatori, redatto in lingua inglese.

Freetype Project License

3rd Party Software Disclaimers and License Agreements Confidential ID 06-00004-004 39 / 75 Revision 06.00A, 2015-06-09 2006-Jan-27 Copyright 1996-2002, 2006 by David Turner, Robert Wilhelm, and Werner Lemberg.

Introduction

The FreeType Project is distributed in several archive packages; some of them may contain, in addition to the FreeType font engine, various tools and contributions which rely on, or relate to, the FreeType Project. This license applies to all files found in such packages, and which do not fall under their own explicit license. The license affects thus the FreeType font engine, the test programs, documentation and makefiles, at the very least. This license was inspired by the BSD, Artistic, and IJG (Independent JPEG Group) licenses, which all encourage inclusion and use of free software in commercial and freeware products alike. As a consequence, its main points are that: o We

don't promise that this software works. However, we will be interested in any kind of bug reports. ('as is' distribution) o You can use this software for whatever you want, in parts or full form, without having to pay us. ('royalty-free' usage) o You may not pretend that you wrote this software. If you use it, or only parts of it, in a program, you must acknowledge somewhere in your documentation that you have used the FreeType code. ('credits') We specifically permit and encourage the inclusion of this software, with or without modifications, in commercial products. We disclaim all warranties covering The FreeType Project and assume no liability related to The FreeType Project. Finally, many people asked us for a preferred form for a credit/disclaimer to use in compliance with this license. We thus encourage you to use the following text:

"Portions of this software are copyright © 2013 The FreeType Project (www.freetype.org). All rights reserved."

◀ Legal Terms

0. Definitions – Throughout this license, the terms 'package', 'FreeType Project', and 'FreeType archive' refer to the set of files originally distributed by the authors (David Turner, Robert Wilhelm, and Werner Lemberg) as the 'FreeType Project', be they named as alpha, beta or final release. 'You' refers to the licensee, or person using the project, where 'using' is a generic term including compiling the project's source code as well as linking it to form a 'program' or 'executable'. This program is referred to as 'a program using the FreeType engine'. This license applies to all files distributed in the original FreeType Project, including all source code, binaries and documentation, unless otherwise stated in the file in its original, unmodified form as distributed in the original archive. If you are unsure whether or not a particular file is covered by this license, you must contact us to verify this. The FreeType Project is copyright (C) 1996-2000 by David Turner, Robert Wilhelm, and Werner Lemberg. All rights reserved except as specified below.

1. No Warranty – THE FREETYPE PROJECT IS PROVIDED 'AS IS' WITHOUT WARRANTY OF ANY KIND, EITHER EXPRESS OR IMPLIED, INCLUDING, BUT NOT LIMITED TO, WARRANTIES OF MERCHANTABILITY AND FITNESS FOR A PARTICULAR PURPOSE. IN NO EVENT WILL ANY OF THE

AUTHORS OR COPYRIGHT HOLDERS BE LIABLE FOR ANY DAMAGES CAUSED BY THE USE OR THE INABILITY TO USE, OF THE FREETYPE PROJECT. '

2. Redistribution – This license grants a worldwide, royalty-free, perpetual and irrevocable right and license to use, execute, perform, compile, display, copy, create derivative works of, distribute and sublicense the FreeType Project (in both source and object code forms) and derivative works thereof for any purpose; and to authorize others to exercise some or all of the rights granted herein, subject to the following conditions:

- o Redistribution of source code must retain this license file ('FTL.TXT') unaltered; any additions, deletions or changes to the original files must be clearly indicated in accompanying documentation. The copyright notices of the unaltered, original files must be preserved in all copies of source files.
- o Redistribution in binary form must provide a disclaimer that states that the software is based in part of the work of the FreeType Team, in the distribution documentation. We also encourage you to put an URL to the FreeType web page in your documentation, though this isn't mandatory. These conditions apply to any software derived from or based on the FreeType Project, not just the unmodified files. If you use our work, you must

acknowledge us. However, no fee need be paid to us.

3. Advertising – Neither the FreeType authors and contributors nor you shall use the name of the other for commercial, advertising, or promotional purposes without specific prior written permission. We suggest, but do not require, that you use one or more of the following phrases to refer to this software in your documentation or advertising materials: 'FreeType Project', 'FreeType Engine', 'FreeType library', or 'FreeType Distribution'. As you have not signed this license, you are not required to accept it. However, as the FreeType Project is copyrighted material, only this license, or another one contracted with the authors, grants you the right to use, distribute, and modify it. Therefore, by using, distributing, or modifying the FreeType Project, you indicate that you understand and accept all the terms of this license.

4. Contacts – There are two mailing lists related to FreeType:

- o freetype@nongnu.org. Discusses general use and applications of FreeType, as well as future and wanted additions to the library and distribution. If you are looking for support, start in this list if you haven't found anything to help you in the documentation.
- o freetype-devel@nongnu.org. Discusses bugs, as well as engine internals, design issues, specific

licenses, porting, etc. Our home page can be found at <http://www.freetype.org>

HarfBuzz / UCDN License

- Copyright © 2010,2011,2012 Google, Inc.
- Copyright © 2012 Mozilla Foundation
- Copyright © 2011 Codethink Limited
- Copyright © 2008,2010 Nokia Corporation and/or its subsidiary(-ies)
- Copyright © 2009 Keith Stribley
- Copyright © 2009 Martin Hosken and SIL International
- Copyright © 2007 Chris Wilson
- Copyright © 2006 Behdad Esfahbod
- Copyright © 2005 David Turner
- Copyright © 2004,2007,2008,2009,2010 Red Hat, Inc.
- Copyright © 1998-2004 David Turner and Werner Lemberg

For full copyright notices consult the individual files in the package. Permission is hereby granted, without written agreement and without license or royalty fees, to use, copy, modify, and distribute this software and its documentation for any purpose, provided that the above copyright notice and the following two paragraphs appear in all copies of this software. IN NO EVENT SHALL THE COPYRIGHT HOLDER BE LIABLE TO ANY

PARTY FOR DIRECT, INDIRECT, SPECIAL, INCIDENTAL, OR CONSEQUENTIAL DAMAGES ARISING OUT OF THE USE OF THIS SOFTWARE AND ITS DOCUMENTATION, EVEN IF THE COPYRIGHT HOLDER HAS BEEN ADVISED OF THE POSSIBILITY OF SUCH DAMAGE. THE COPYRIGHT HOLDER SPECIFICALLY DISCLAIMS ANY WARRANTIES, INCLUDING, BUT NOT LIMITED TO, THE IMPLIED WARRANTIES OF MERCHANTABILITY AND FITNESS FOR A PARTICULAR PURPOSE. THE SOFTWARE PROVIDED HEREUNDER IS ON AN "AS IS" BASIS, AND THE COPYRIGHT HOLDER HAS NO OBLIGATION TO PROVIDE MAINTENANCE, SUPPORT, UPDATES, ENHANCEMENTS, OR MODIFICATIONS.

Libunibreak License

This library is released under an open-source licence, the zlib/libpng licence. Please check the file LICENCE for details. Apart from using the algorithm, part of the code is derived from the data provided under <http://www.unicode.org/Public>. And the Unicode Terms of Use may apply: URL:<http://www.unicode.org/copyright.html>

LICENSE:

- Copyright (C) 2008-2012 Wu Yongwei <wuyongwei@gmail.com>
- Copyright (C) 2012 Tom Hacothen <tom.hacothen@samsung.com>

This software is provided 'as-is', without any express or implied warranty. In no event will the author be held liable for any damages arising from the use of this software. Permission is granted to anyone to use this software for any purpose, including commercial applications, and to alter it and redistribute it freely, subject to the following restrictions:

1. The origin of this software must not be misrepresented; you must not claim that you wrote the original software. If you use this software in a product, an acknowledgement in the product documentation would be appreciated but is not required.
2. Altered source versions must be plainly marked as such, and must not be misrepresented as being the original software.
3. This notice may not be removed or altered from any source distribution.

◀ **Unicode Inc. License Agreement**

EXHIBIT 1 UNICODE, INC. LICENSE AGREEMENT - DATA FILES AND SOFTWARE

Unicode Data Files include all data files under the directories <http://www.unicode.org/Public/>, <http://www.unicode.org/reports/>, and <http://www.unicode.org/cldr/data/>. Unicode Software includes any source code published in the Unicode Standard or under the directories <http://www.unicode.org/Public/>, <http://www.unicode.org/reports/>, and <http://www.unicode.org/cldr/data/>. NOTICE TO USER: Carefully read the following legal agreement. BY DOWNLOADING, INSTALLING, COPYING OR OTHERWISE USING UNICODE INC.'S DATA FILES ("DATA FILES"), AND/OR SOFTWARE ("SOFTWARE"), YOU UNEQUIVOCALLY ACCEPT, AND AGREE TO BE BOUND BY, ALL OF THE TERMS AND CONDITIONS OF THIS AGREEMENT. IF YOU DO NOT AGREE, DO NOT DOWNLOAD, INSTALL, COPY, DISTRIBUTE OR USE THE DATA FILES OR SOFTWARE. COPYRIGHT AND PERMISSION NOTICE Copyright © 1991-2010 Unicode, Inc. All rights reserved. Distributed under the Terms of Use in <http://www.unicode.org/copyright.html>. Permission is hereby granted, free of charge, to any person obtaining a copy of the Unicode data files and any associated documentation (the "Data Files") or Unicode software and any

associated documentation (the "Software") to deal in the Data Files or Software without restriction, including without limitation the rights to use, copy, modify, merge, publish, distribute, and/or sell copies of the Data Files or Software, and to permit persons to whom the Data Files or Software are furnished to do so, provided that (a) the above copyright notice(s) and this permission notice appear with all copies of the Data Files or Software, (b) both the above copyright notice(s) and this permission notice appear in associated documentation, and (c) there is clear notice in each modified Data File or in the Software as well as in the documentation associated with the Data File(s) or Software that the data or software has been modified. THE DATA FILES AND SOFTWARE ARE PROVIDED "AS IS", WITHOUT WARRANTY OF ANY KIND, EXPRESS OR IMPLIED, INCLUDING BUT NOT LIMITED TO THE WARRANTIES OF MERCHANTABILITY, FITNESS FOR A PARTICULAR PURPOSE AND NON-INFRINGEMENT OF THIRD PARTY RIGHTS. IN NO EVENT SHALL THE COPYRIGHT HOLDER OR HOLDERS INCLUDED IN THIS NOTICE BE LIABLE FOR ANY CLAIM, OR ANY SPECIAL INDIRECT OR CONSEQUENTIAL DAMAGES, OR ANY DAMAGES WHATSOEVER RESULTING FROM LOSS OF USE, DATA OR PROFITS, WHETHER IN AN ACTION OF CONTRACT, NEGLIGENCE OR OTHER TORTIOUS

ACTION, ARISING OUT OF OR IN CONNECTION WITH THE USE OR PERFORMANCE OF THE DATA FILES OR SOFTWARE. Except as contained in this notice, the name of a copyright holder shall not be used in advertising or otherwise to promote the sale, use or other dealings in these Data Files or Software without prior written authorization of the copyright holder.

ZLIB Data Compression Library License Agreement

(C) 1995-2010 Jean-loup Gailly and Mark Adler This software is provided 'as-is', without any express or implied warranty. In no event will the authors be held liable for any damages arising from the use of this software.

Permission is granted to anyone to use this software for any purpose, including commercial applications, and to alter it and redistribute it freely, subject to the following restrictions:

1. The origin of this software must not be misrepresented; you must not claim that you wrote the original software. If you use this software in a product, an acknowledgment in the product documentation would be appreciated but is not required.
2. Altered source versions must be plainly marked as such, and must not be misrepresented as being the original software.
3. This notice may not be removed or altered from any source distribution.

Jean-loup Gailly Mark Adler jloup@gzip.org madler@alumni.caltech.edu If you use the zlib library in a product, we would appreciate *not* receiving lengthy legal documents to sign. The sources are provided for free but without warranty of any kind. The library has been entirely written by Jean-loup Gailly and Mark

Adler; it does not include third-party code. If you redistribute modified sources, we would appreciate that you include in the file ChangeLog history information documenting your changes. Please read the FAQ for more information on the distribution of modified source versions.

GLEW License (Modified BSD License)

The OpenGL Extension Wrangler Library

- Copyright (C) 2002-2008, Milan Ikits <milan.ikits@ieee.org>
- Copyright (C) 2002-2008, Marcelo E. Magallon <mmagallo@debian.org>
- Copyright (C) 2002, Lev Povalahev

All rights reserved.

Redistribution and use in source and binary forms, with or without modification, are permitted provided that the following conditions are met: Redistributions of source code must retain the above copyright notice, this list of conditions and the following disclaimer. * Redistributions in binary form must reproduce the above copyright notice, this list of conditions and the following disclaimer in the documentation and/or other materials provided with the distribution. * The name of the author may be used to endorse or promote products derived from this software without specific prior written permission. THIS SOFTWARE IS PROVIDED BY THE COPYRIGHT HOLDERS AND

CONTRIBUTORS "AS IS" AND ANY EXPRESS OR IMPLIED WARRANTIES, INCLUDING, BUT NOT LIMITED TO, THE IMPLIED WARRANTIES OF MERCHANTABILITY AND FITNESS FOR A PARTICULAR PURPOSE ARE DISCLAIMED. IN NO EVENT SHALL THE COPYRIGHT OWNER OR CONTRIBUTORS BE LIABLE FOR ANY DIRECT, INDIRECT, INCIDENTAL, SPECIAL, EXEMPLARY, OR CONSEQUENTIAL DAMAGES (INCLUDING, BUT NOT LIMITED TO, PROCUREMENT OF SUBSTITUTE GOODS OR SERVICES; LOSS OF USE, DATA, OR PROFITS; OR BUSINESS INTERRUPTION) HOWEVER CAUSED AND ON ANY THEORY OF LIABILITY, WHETHER IN CONTRACT, STRICT LIABILITY, OR TORT (INCLUDING NEGLIGENCE OR OTHERWISE) ARISING IN ANY WAY OUT OF THE USE OF THIS SOFTWARE, EVEN IF ADVISED OF THE POSSIBILITY OF SUCH DAMAGE.

Relative informazioni

- Display del conducente (p. 82)

Menu app sul display del conducente

Il menu app sul display del conducente permette di accedere rapidamente alle funzioni più utilizzate di determinate app.



La figura è schematica.

Al posto del display centrale si può utilizzare il menu app sul display del conducente, che si gestisce con i comandi destri al volante. Il menu app facilita il passaggio fra le varie app o funzioni delle app, senza dover togliere le mani dal volante.

Funzioni del menu app

Le varie app permettono di accedere a diversi tipi di funzioni. Dal menu app si possono gestire le seguenti app e le relative funzioni:

App	Funzioni
Computer di bordo	Selezione del contaghiometri, selezione del contenuto del display del conducente ecc.
Letture MD	Selezione della fonte attiva del lettore MD.
Telefono	Chiamata di un contatto dal registro chiamate.
Navigazione	Guida a destinazione ecc.

Relative informazioni

- Display del conducente (p. 82)
- Panoramica del display centrale (p. 104)
- Gestione del menu app sul display del conducente (p. 98)

Gestione del menu app sul display del conducente

Il menu app sul display del conducente si gestisce con i comandi destri al volante.

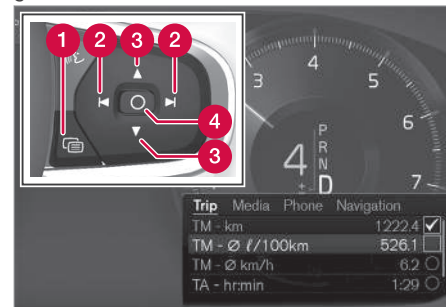

Menu app e comandi destri al volante. La figura è schematica.

- 1 Apertura/chiusura
- 2 Sinistra/destra
- 3 Su/giù
- 4 Conferma

Apertura/chiusura del menu app

- Premere apertura/chiusura (1).
 - > Il menu app si apre/chiude.

i NOTA

Il menu app non si apre se è presente un messaggio non confermato sul display del conducente. Confermare il messaggio per aprire il menu app.

Il menu app si chiude automaticamente dopo qualche tempo di inattività oppure se si effettuano determinate selezioni.

Navigazione e selezione nel menu app

1. Navigare fra le app premendo a sinistra o destra (2).
 - > Nel menu app sono visualizzate le funzioni della app precedente/successiva.
2. Per scorrere le funzioni della app selezionata, premere su o giù (3).
3. Per confermare o selezionare una funzione, premere conferma (4).
 - > La funzione si attiva e, a seguito di determinate selezioni, il menu app si chiude.

Se si apre nuovamente il menu app, sono visualizzate direttamente le funzioni dell'ultima app selezionata.

Relative informazioni

- Menu app sul display del conducente (p. 98)
- Messaggio sul display del conducente (p. 99)

Messaggio sul display del conducente

Il display del conducente può visualizzare messaggi di informazione o ausilio per il conducente a seguito di diversi eventi.



Esempio di messaggio sul display del conducente a seguito di diversi eventi. La figura è schematica - i dettagli possono differire a seconda del modello di automobile.



Esempio di messaggio sul display del conducente. La figura è schematica - i dettagli possono differire a seconda del modello di automobile.

Il display del conducente visualizza i messaggi con elevata priorità per il conducente.

I messaggi sono visualizzati in diversi punti del display del conducente in base alle altre informazioni attualmente visualizzate. Il messaggio scompare dal display del conducente dopo qualche secondo oppure quando è stato confermato/sono stati adottati gli interventi necessari. Se un messaggio deve essere memorizzato, si posiziona nella app **Stato veicolo** che si apre dalla videata app sul display centrale.

I messaggi possono assumere diverse forme ed essere visualizzati assieme a grafica, simboli e pulsanti, ad esempio per confermare il messaggio o accettare una richiesta.

Messaggi di servizio

Di seguito sono elencati i messaggi di servizio più importanti e il loro significato.

Messaggio	Funzione
Fermarsi in sicurezza^A	Fermarsi e spegnere il motore. Grave rischio di danni. Rivolgersi a un riparatore ^B .
Spegnere il motore^A	Fermarsi e spegnere il motore. Grave rischio di danni. Rivolgersi a un riparatore ^B .
Assistenza urgente. Recarsi in officina^A	Rivolgersi immediatamente a un riparatore ^B per un controllo dell'automobile.
Servizio richiesto^A	Rivolgersi al più presto a un riparatore ^B per un controllo dell'automobile.
Manutenz. regolare Prenotare tagliando	Rivolgersi a un riparatore ^B per effettuare il tagliando. Visualizzato prima del tagliando successivo.

Messaggio	Funzione
Manutenz. regolare Provvedere al tagliando	Rivolgersi a un riparatore ^B per effettuare il tagliando. Visualizzato in corrispondenza del tagliando successivo.
Manutenz. regolare Tagliando scaduto	Rivolgersi a un riparatore ^B per effettuare il tagliando. Visualizzato al superamento del tagliando successivo.
Temporaneamente Off^A	Una funzione si è disattivata temporaneamente e si ripristina automaticamente durante la guida o dopo l'avviamento.

^A Insieme ad alcuni messaggi è visualizzato il punto in cui si è verificato il problema.

^B Si raccomanda un riparatore autorizzato Volvo.

Relative informazioni

- Gestione dei messaggi sul display del conducente (p. 101)
- Gestione dei messaggi memorizzati dal display del conducente (p. 102)
- Messaggi sul display centrale (p. 136)

Gestione dei messaggi sul display del conducente

I messaggi sul display del conducente si gestiscono con i comandi destri al volante.



Esempio di messaggio sul display del conducente³ e comandi destri al volante.



Esempio di messaggio sul display del conducente⁴ e comandi destri al volante. La figura è schematica - i dettagli possono differire a seconda del modello di automobile.

1 Sinistra/destra

2 Conferma

Alcuni messaggi sul display del conducente contengono uno o più pulsanti, ad esempio per confermare il messaggio o accettare una richiesta.

Gestione di un nuovo messaggio

Per i messaggi con pulsanti:

1. Navigare fra i pulsanti premendo la freccia sinistra o destra (1).

2. Per confermare la selezione, premere conferma (2).

> Il messaggio scompare dal display del conducente.

Per i messaggi senza pulsanti:

- Chiudere il messaggio premendo conferma (2) oppure aspettare che scompaia automaticamente.
- > Il messaggio scompare dal display del conducente.

Se un messaggio deve essere memorizzato, si posiziona nella app **Stato veicolo** che si apre dalla videata app sul display centrale. Contestualmente il display centrale visualizza il messaggio **Mess. veicolo salvato in appl. stato**.

Relative informazioni

- Messaggio sul display del conducente (p. 99)
- Gestione dei messaggi memorizzati dal display del conducente (p. 102)
- Messaggi sul display centrale (p. 136)

³ Con display del conducente da 8".

⁴ Con display del conducente da 12".

Gestione dei messaggi memorizzati dal display del conducente

I messaggi memorizzati dal display del conducente e dal display centrale possono essere gestiti in entrambi i casi sul display centrale.

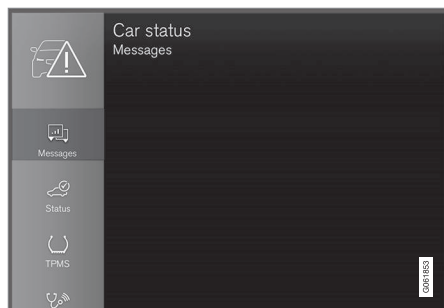

I messaggi memorizzati possono essere visualizzati nella app **Stato veicolo**.



I messaggi visualizzati sul display del conducente da memorizzare si posizionano nella app **Stato veicolo** sul display centrale. Contestualmente il display centrale visualizza il messaggio **Mess. veicolo salvato in appl. stato**.

Letture di un messaggio memorizzato

Letture immediata di un messaggio memorizzato:

- Premere il pulsante a destra del messaggio **Mess. veicolo salvato in appl. stato** sul display centrale.
 - > Il messaggio memorizzato è visualizzato nella app **Stato veicolo**.

Letture in un secondo tempo di un messaggio memorizzato:

1. Aprire la app **Stato veicolo** dalla videata app sul display centrale.
 - > La app si avvia nella videata parziale inferiore della videata Home.
2. Selezionare la scheda **Messaggi** nella app.
 - > Viene visualizzato un elenco dei messaggi memorizzati.
3. Premere un messaggio per ingrandirlo/ridurlo.
 - > Maggiori informazioni sul messaggio sono visualizzate nell'elenco e, in formato grafico, nella figura a sinistra della app.

Gestione di un messaggio memorizzato

In modalità ingrandita, alcuni messaggi presentano due pulsanti per prenotare tagliandi e

interventi in officina oppure leggere il manuale del proprietario.

Prenotare tagliandi e interventi in officina a seguito di un messaggio memorizzato:

- Nella modalità ingrandita del messaggio, premere **Richiesta appuntamento** **Chiama per appuntamento**⁵ per ottenere una guida alla prenotazione di tagliandi e interventi in officina.
 - > Con **Richiesta appuntamento**: Nella app si apre la scheda **Appuntamenti** creando una richiesta di prenotazione di tagliandi e interventi in officina.
 - Con **Chiama per appuntamento**: La app telefono si avvia e compone il numero di un centro di assistenza per la prenotazione di tagliandi e interventi in officina.

Letture del manuale del proprietario a seguito di un messaggio memorizzato:

- Nella modalità ingrandita del messaggio, premere **Manuale del proprietario** per leggere il manuale del proprietario relativamente al messaggio.
 - > Il manuale del proprietario si apre sul display centrale e visualizza informazioni relative al messaggio.

⁵ A seconda del mercato. È anche necessario registrare Volvo ID e riparatore selezionato.

I messaggi memorizzati nella app vengono cancellati automaticamente all'accensione del motore.

Relative informazioni

- Messaggio sul display del conducente (p. 99)
- Gestione dei messaggi sul display del conducente (p. 101)
- Messaggi sul display centrale (p. 136)

Panoramica del display centrale

Molte funzioni dell'automobile si gestiscono dal display centrale. Qui viene presentato il display centrale con le relative funzioni.

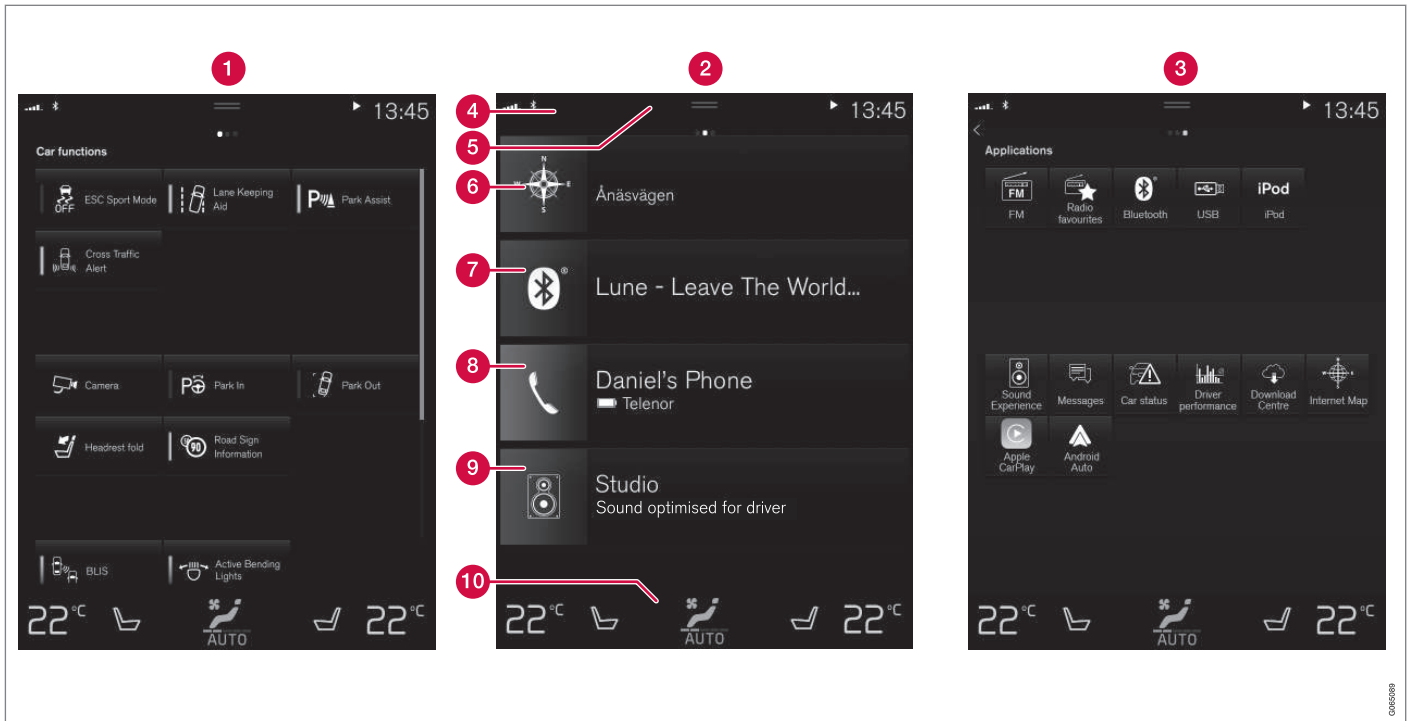

Tre delle videate base sul display centrale. Scorrere un dito verso destra/sinistra per accedere rispettivamente alle videate funzioni e app⁶.

1 Videata funzioni - funzioni dell'automobile attivabili o disattivabili con una pressione.

⁶ Nelle automobili con guida a destra, le videate sono invertite.





Alcune funzioni, dette funzioni trigger, aprono finestre con ulteriori impostazioni. Un esempio è la funzione **Telecamera**.

- 2 Videata Home - la videata iniziale all'accensione dello schermo.
- 3 Videata app (applicazioni) - app scaricate in seguito (app di terzi), ma anche app per funzioni integrate, ad esempio **Radio FM**. Premere l'icona di una app per aprirla.
- 4 Campo di stato - nella parte superiore dello schermo sono visualizzate le attività in corso nell'automobile. Nella parte sinistra del campo di stato sono visualizzate informazioni di rete e connessione, mentre in quella destra informazioni sui media, l'ora e indicazioni sull'attività in background.
- 5 Videata superiore - trascinare la scheda verso il basso per accedere alla videata superiore. Da qui si ha accesso a **Impostazioni**, **Manuale del propr.**, **Profilo** e ai messaggi memorizzati dell'automobile. In alcuni casi si accede anche all'impostazione contestuale (ad esempio **Impostazioni Navigazione**) e al manuale del proprietario contestuale (ad esempio **Manuale Navigazione**) nella videata superiore.
- 6 Navigazione - consente di accedere alla navigazione sulla mappa, ad esempio con

Sensus Navigation*. Premere la videata parziale per ingrandirla.

- 7 Media - ultime app utilizzate e relative ai media. Premere la videata parziale per ingrandirla.
- 8 Telefono - da qui si ha accesso alla funzione telefono. Premere la videata parziale per ingrandirla.
- 9 Videata parziale supplementare - ultime app o funzioni dell'automobile utilizzate e non ricollegabili ad alcuna delle altre videate parziali. Premere la videata parziale per ingrandirla.
- 10 Barra del climatizzatore - informazioni e interazione diretta per impostare temperatura e riscaldamento elettrico dei sedili*. Premere il simbolo al centro della barra del climatizzatore per accedere alla videata climatizzatore con ulteriori impostazioni.

i **NOTA**

All'occorrenza, dal display centrale, è possibile impostare il climatizzatore per raffreddare l'impianto multimediale. Nei casi in cui viene visualizzato il messaggio **Climatizzatore Raffreddamento sistema infotainment** sul display del conducente.

Relative informazioni

- Utilizzo del display centrale (p. 107)
- Navigazione nelle videate del display centrale (p. 110)
- Videata funzioni sul display centrale (p. 117)
- App (p. 498)
- Simboli nel campo di stato sul display centrale (p. 119)
- Modifica delle impostazioni nella videata superiore sul display centrale (p. 128)
- Apertura dell'impostazione contestuale sul display centrale (p. 128)
- Manuale del proprietario sul display centrale (p. 19)
- Lettore MD (p. 507)
- Telefono (p. 524)
- Comandi del climatizzatore (p. 206)
- Disattivazione e regolazione del volume dei suoni di sistema sul display centrale (p. 127)
- Modifica dell'aspetto del display centrale (p. 126)
- Modifica della lingua di sistema (p. 127)
- Modifica delle unità di sistema (p. 127)
- Pulizia del display centrale (p. 648)
- Messaggi sul display centrale (p. 136)

Utilizzo del display centrale

Numerose funzioni dell'automobile si gestiscono e regolano dal display centrale. Il display centrale è un touch screen che reagisce al tatto.

Utilizzo della funzionalità di interfaccia touch del display centrale

Lo schermo reagisce in modo diverso a seconda che si trascini un oggetto, si scorra un dito o si prema. Tramite diversi gesti sullo schermo, è possibile ad esempio scorrere le

varie videate, selezionare oggetti e scorrere un elenco.

Una barriera luminosa ad infrarossi sull'intera superficie dello schermo permette allo schermo di rilevare un dito immediatamente davanti a esso. Questa tecnologia consente di usare lo schermo anche quando si indossano guanti.



Due persone possono interagire contemporaneamente con lo schermo, ad esempio per

regolare il climatizzatore per il lato conducente o passeggero.





! IMPORTANTE

Non utilizzare oggetti appuntiti, perché potrebbero graffiare lo schermo.

Le varie procedure di utilizzo dello schermo sono presentate nella seguente tabella:

Procedura	Esecuzione	Risultato
	Premere una volta.	Seleziona un oggetto, conferma una selezione o attiva una funzione.
	Premere rapidamente due volte.	Ingrandisce un oggetto digitale, ad esempio la mappa.
	Tenere premuto.	Afferra un oggetto. Utilizzabile per spostare app oppure punti sulla mappa. Tenendo premuto lo schermo, trascinare l'oggetto nel punto desiderato.
	Premere una volta con due dita.	Riduce un oggetto digitale, ad esempio la mappa.



Procedura	Esecuzione	Risultato
	<p>Trascinare</p>	<p>Commuta fra videate, scorre un elenco, testo o videata. Tenendo premuto, trascinare per spostare app o punti sulla mappa. Trascinare in orizzontale o verticale sullo schermo.</p>
	<p>Scorrere/trascinare rapidamente</p>	<p>Commuta fra videate, scorre un elenco, testo o videata. Trascinare in orizzontale o verticale sullo schermo. Se si tocca la parte superiore dello schermo si può aprire la videata superiore.</p>
	<p>Separare</p>	<p>Ingrandisce.</p>
	<p>Unire</p>	<p>Riduce.</p>

Ritorno alla videata Home da un'altra videata

1. Premere brevemente il pulsante Home sotto il display centrale.
 - > Viene visualizzata l'ultima modalità utilizzata per la videata Home.
2. Ripremere brevemente.
 - > Tutte le videate parziali della videata Home sono impostate in modalità standard.

i NOTA

Nella modalità standard della videata Home, premere brevemente il pulsante Home. Lo schermo visualizza un'animazione che descrive l'accesso alle varie videate.

Scorrimento di elenco, articolo o videata

Non appena è visibile una barra di scorrimento sullo schermo, è possibile scorrere la videata verso il basso o l'alto. Trascinare verso il basso/l'alto un punto qualsiasi della videata.

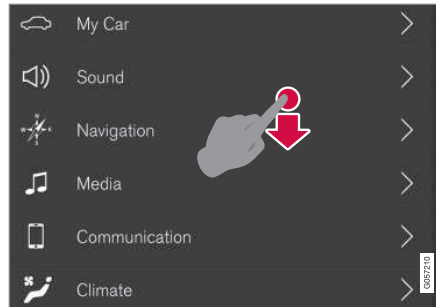

Quando è possibile scorrere la videata, sul display centrale è visibile una barra di scorrimento.

Utilizzo dei comandi sul display centrale

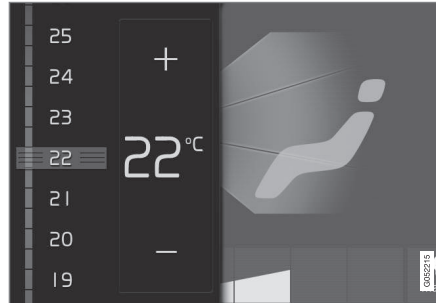

Comando di temperatura.

Per numerose funzioni dell'automobile si utilizzano dei comandi. Ad esempio, per regolare la temperatura è possibile:

- portare il comando alla temperatura desiderata,
- premere + o – per aumentare o diminuire gradualmente la temperatura, oppure
- premere il pulsante corrispondente alla temperatura desiderata sul comando.

Relative informazioni

- Attivazione e disattivazione del display centrale (p. 110)
- Spostamento di app e pulsanti sul display centrale (p. 119)
- Tastiera sul display centrale (p. 121)

Attivazione e disattivazione del display centrale

Il display centrale può essere attenuato e riattivato con il pulsante Home sotto lo schermo.



Pulsante Home per il display centrale.

L'utilizzo del pulsante Home comporta l'attenuazione dell'immagine e la disattivazione del touch screen. La barra del climatizzatore rimane visualizzata. Tutte le funzioni collegate allo schermo, ad esempio climatizzatore, audio, guida* e app, restano attive. È opportuno pulire lo schermo quando il display centrale è attenuato. La funzione di attenuazione può anche essere utilizzata per spegnere lo schermo affinché non disturbi il conducente durante la guida.

1. Tenere premuto il pulsante fisico Home sotto lo schermo.
 - > Lo schermo non è più illuminato e resta visualizzata solamente la barra del climatizzatore. Tutte le funzioni collegate allo schermo restano attive.
2. Per riattivare lo schermo, premere brevemente il pulsante Home.
 - > è di nuovo visualizzata la stessa videata visualizzata prima dello spegnimento dello schermo.

i NOTA

Non è possibile spegnere lo schermo se visualizza un messaggio che invita a effettuare un intervento.

i NOTA

Il display centrale si spegne automaticamente quando il motore è spento e si apre la portiera del conducente.

Relative informazioni

- Pulizia del display centrale (p. 648)
- Modifica dell'aspetto del display centrale (p. 126)
- Panoramica del display centrale (p. 104)

Navigazione nelle videate del display centrale

Il display centrale presenta cinque videate base: videata Home, videata superiore, videata climatizzatore, videata app e videata funzioni. Lo schermo si avvia automaticamente quando si apre la portiera del conducente.

Videata Home

La videata Home è quella iniziale all'accensione dello schermo. Si compone di quattro videate parziali: **Navigazione**, **Media**, **Telefono** e una videata parziale extra.

Una app o una funzione dell'automobile selezionata dalla videata app o funzioni si apre nella videata parziale di appartenenza, all'interno della videata Home. Ad esempio, **Radio FM** si apre nella videata parziale **Media**.

La videata parziale supplementare visualizza l'ultima app o funzione dell'automobile utilizzata e non riconlegabile ad alcuna delle altre tre aree.

Le videate parziali contengono brevi informazioni sulla relativa app.

i NOTA

All'accensione dell'automobile, le videate parziali della videata Home visualizzano la posizione attuale delle relative app.

i NOTA

Nella modalità standard della videata Home, premere brevemente il pulsante Home. Lo schermo visualizza un'animazione che descrive l'accesso alle varie videate.

Campo di stato

Nella parte superiore dello schermo sono visualizzate le attività in corso nell'automobile. Nella parte sinistra del campo di stato sono visualizzate informazioni di rete e connessione, mentre in quella destra informazioni sui media, l'ora e indicazioni sull'attività in background.

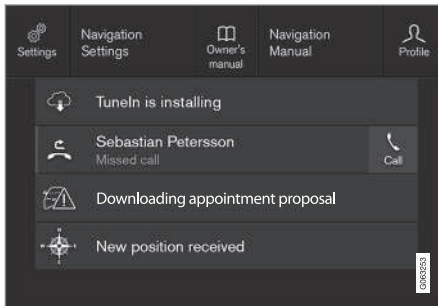
Videata superiore

Videata superiore trascinata verso il basso.

Al centro del campo di stato, nella parte superiore dello schermo, è presente una scheda. Accedere alla videata superiore premendo la scheda o trascinandola/scorrendola verso il basso sullo schermo.

Dalla videata superiore si accede sempre a:

- **Impostazioni**
- **Manuale del propr.**
- **Profilo**
- Messaggi memorizzati dell'automobile.

Dalla videata superiore, in alcuni casi si accede a:

- Impostazione contestuale (ad esempio **Impostazioni Navigazione**). Modificare le impostazioni direttamente nella videata superiore quando una app (ad esempio il navigatore) è attiva.
- Manuale del proprietario contestuale (ad esempio **Manuale Navigazione**). Dalla videata superiore si accede direttamente all'articolo nel manuale del proprietario digitale relativo al contenuto visualizzato sullo schermo.

Per uscire dalla videata superiore, premere un punto esterno alla videata, il pulsante Home oppure un punto nella parte inferiore della videata superiore e trascinarlo verso l'alto. La videata coperta torna visibile e riutilizzabile.

i NOTA

La videata superiore non è disponibile all'avviamento/spengimento né quando lo schermo visualizza un messaggio. Non è disponibile nemmeno quando è visualizzata la videata climatizzatore.

Videata climatizzatore

Nella parte inferiore dello schermo è sempre visibile la barra del climatizzatore. Qui si possono effettuare direttamente le impostazioni più frequenti del climatizzatore quali temperatura e riscaldamento elettrico dei sedili*.



Premere sul simbolo al centro dal rigo del climatizzatore per aprire la videata del climatizzatore ed accedere alle impostazioni del climatizzatore.



Premere sul simbolo per chiudere la videata del climatizzatore e ritornare alla precedente videata.

« Videata app

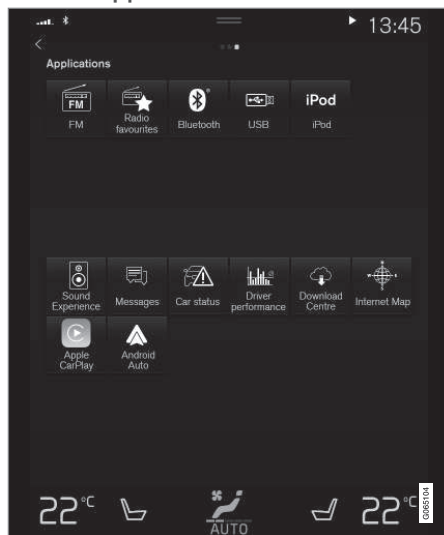

Videata app con le app dell'automobile.

Scorrere un dito da destra a sinistra⁷ per accedere alla videata app dalla videata Home. Qui si trovano le app scaricate in seguito (app di terzi), ma anche app per funzioni integrate, ad esempio **Radio FM**. Per alcune app sono visualizzate brevi informazioni direttamente

nella videata app, ad esempio il numero di messaggi non letti per **Messaggi**.

Premere una app per aprirla. La app si apre quindi nella videata parziale di appartenenza, ad esempio **Media**.

In base al numero di app è possibile scorrere la videata app verso il basso. Scorrere un dito/ trascinare dal basso verso l'alto.

Per tornare alla videata Home, scorrere un dito da sinistra a destra⁷ oppure premere il pulsante Home.

Videata funzioni



Videata funzioni con pulsanti per le varie funzioni dell'automobile.

Scorrere un dito da sinistra a destra⁷ per accedere alla videata funzioni dalla videata Home. Qui si attivano o disattivano diverse funzioni dell'automobile, ad esempio **BLIS***, **Lane Keeping Aid*** e **Assistenza al parcheggio***.

⁷ Per le automobili con guida a sinistra. Nelle automobili con guida a destra, scorrere in senso opposto.

In base al numero di funzioni, anche qui è possibile scorrere la videata verso il basso. Scorrere un dito/trascinare dal basso verso l'alto.

A differenza della videata app, in cui si può aprire una app premendola, per attivare o disattivare una funzione è necessario premere il pulsante corrispondente. Alcune funzioni, dette funzioni trigger, si aprono in una finestra separata, quando vengono premute.

Per tornare alla videata Home, scorrere un dito da destra a sinistra⁷ sullo schermo oppure premere il pulsante Home.

Relative informazioni

- Videata funzioni sul display centrale (p. 117)
- Panoramica del display centrale (p. 104)
- Gestione delle videate parziali sul display centrale (p. 114)
- Simboli nel campo di stato sul display centrale (p. 119)
- Modifica delle impostazioni nella videata superiore sul display centrale (p. 128)
- Apertura dell'impostazione contestuale sul display centrale (p. 128)
- Manuale del proprietario sul display centrale (p. 19)
- Profili conducente (p. 132)
- Comandi del climatizzatore (p. 206)
- App (p. 498)

⁷ Per le automobili con guida a sinistra. Nelle automobili con guida a destra, scorrere in senso opposto.

Gestione delle videate parziali sul display centrale

La videata Home si compone di quattro videate parziali: **Navigazione**, **Media**,

Telefono e una videata parziale supplementare. Queste videate possono essere espanse.

Ingrandimento di una videata parziale dalla modalità standard

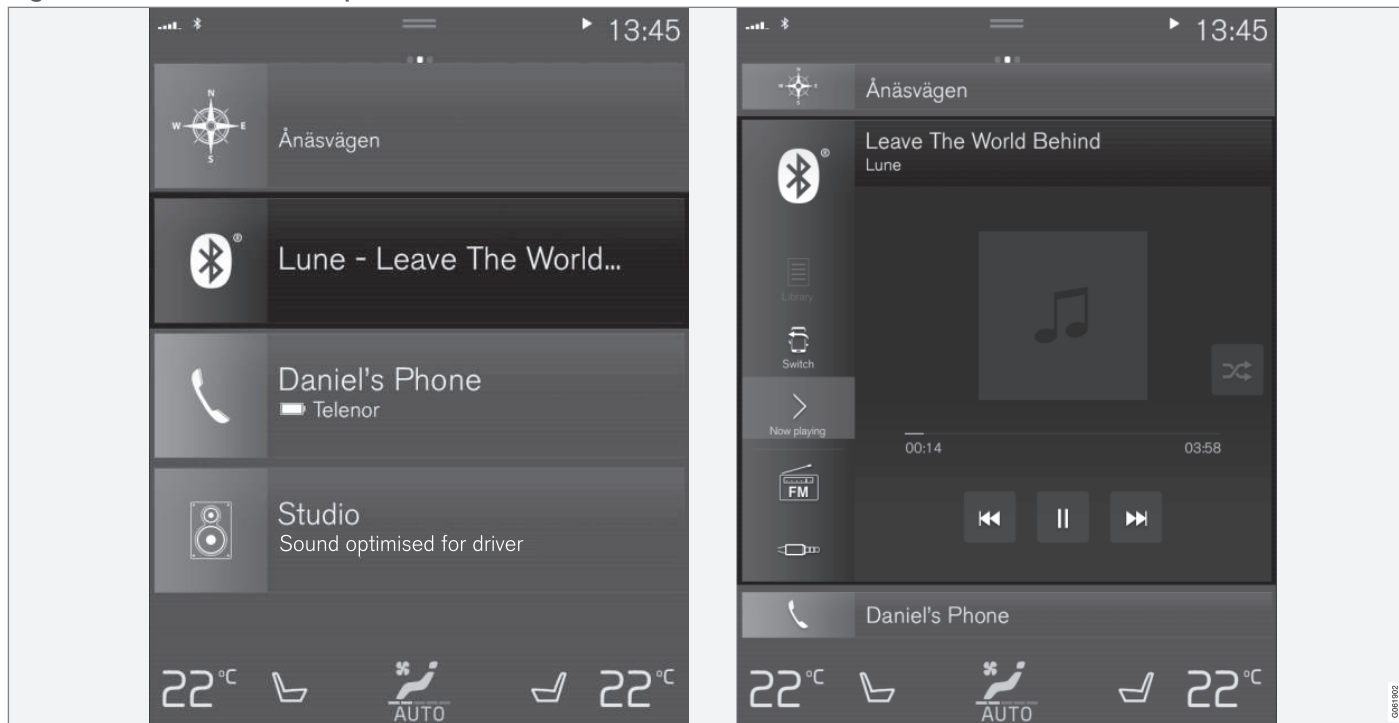

Modalità standard e ingrandita di una videata parziale sul display centrale.

« Ingrandimento di una videata parziale:

- Per le videate parziali **Navigazione**, **Media** e **Telefono**: Premere in qualsiasi punto sulla videata parziale. Quando si ingrandisce una videata parziale, la videata parziale supplementare della videata Home viene temporaneamente coperta. Le altre due videate parziali restano ridotte e visualizzano solo parte delle informazioni. Premendo la videata parziale supplementare, le altre tre restano ridotte e visualizzano solo parte delle informazioni. Nella videata ingrandita si accede alle funzioni base della app corrispondente.

Chiusura di una videata parziale ingrandita:

- La videata parziale può essere chiusa in tre modi diversi:
 - Premere la parte superiore della videata parziale ingrandita.
 - Premere un'altra videata parziale (che viene aperta in modalità ingrandita al posto dell'attuale).
 - Premere brevemente il pulsante fisico Home sotto il display centrale.

Apertura o chiusura di una videata parziale in modalità schermo intero

La videata parziale supplementare⁸ e la videata parziale **Navigazione** possono essere aperte in modalità schermo intero, contenenti un maggior numero di informazioni e possibilità di impostazione.

Quando è aperta una videata parziale in modalità schermo intero, non viene visualizzata alcuna informazione delle altre videate parziali.



Per aprire la app a schermo intero dalla modalità ingrandita, premere il simbolo.



Premere il simbolo per tornare alla modalità ingrandita oppure premere il pulsante Home sotto lo schermo.



Pulsante Home per il display centrale.

È possibile tornare alla videata Home in qualsiasi momento premendo il pulsante Home. Per tornare alla videata standard della videata Home dalla modalità schermo intero, premere due volte il pulsante Home.

Relative informazioni

- Utilizzo del display centrale (p. 107)
- Attivazione e disattivazione del display centrale (p. 110)
- Navigazione nelle videate del display centrale (p. 110)

⁸ Non vale per tutte le app o le funzioni dell'automobile che si aprono dalla videata parziale supplementare.

Videata funzioni sul display centrale

La videata funzioni, una delle videate base del display centrale, contiene tutti i pulsanti per

le funzioni dell'automobile. Per accedere alla videata funzioni dalla videata Home, scorrere un dito da sinistra a destra⁹.

Diversi tipi di pulsanti

Esistono tre tipi di pulsanti per le funzioni dell'automobile (vedere di seguito):

Tipo di pulsante	Proprietà	Funzione dell'automobile interessata
Pulsanti funzione	Presentano modalità ON/OFF. Quando una funzione è attiva, è acceso un LED a sinistra dell'icona del pulsante. Premere il pulsante per attivare/disattivare una funzione.	La maggioranza dei pulsanti nella videata funzioni è rappresentata da pulsanti funzione.
Pulsanti trigger	Non presentano modalità ON/OFF. Premendo un pulsante trigger si apre una finestra relativa alla funzione. Ad esempio, si apre una finestra per la modifica della posizione del sedile.	<ul style="list-style-type: none"> • Telecamera • Ripiegamento poggiatesta
Pulsanti di parcheggio	Presentano modalità ON, OFF e scansione. Assomigliano ai pulsanti funzione, ma presentano una modalità extra di scansione per il parcheggio.	<ul style="list-style-type: none"> • Ingresso parcheggio • Uscita parcheggio

⁹ Per le automobili con guida a sinistra. Nelle automobili con guida a destra, scorrere in senso opposto.

« Diverse modalità dei pulsanti

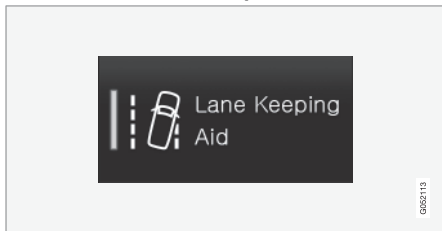

Quando il LED di un pulsante funzione o parcheggio è acceso in verde, la relativa funzione è attiva. Quando si attiva una funzione, per alcune funzioni viene visualizzato un testo supplementare che ne descrive il contenuto. Il testo resta visualizzato per alcuni secondi, quindi il pulsante è visualizzato con il LED acceso.

Per **Lane Keeping Aid**, alla pressione del pulsante viene visualizzato ad esempio il messaggio **Funz. solo a determ. vel.**

Una breve pressione del pulsante attiva o disattiva la funzione.

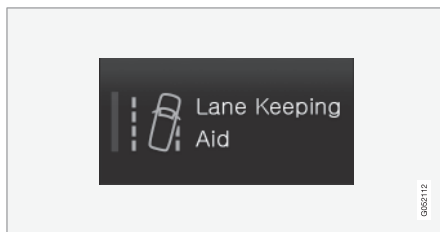

La funzione è disattivata quando il LED è spento.

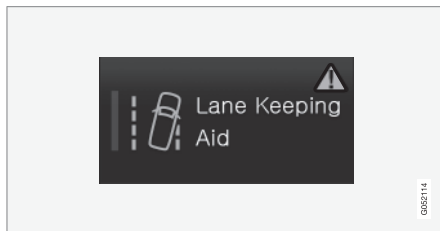

Se appare un triangolo di emergenza nella parte destra del pulsante, qualcosa non funziona come previsto.

Relative informazioni

- Utilizzo del display centrale (p. 107)
- Navigazione nelle videate del display centrale (p. 110)

Spostamento di app e pulsanti sul display centrale

App e pulsanti per le funzioni dell'automobile, rispettivamente nelle videate app e funzioni, possono essere spostati e organizzati a piacere.

1. Scorrere un dito da destra a sinistra¹⁰ per accedere alla videata app oppure da sinistra a destra¹⁰ per accedere alla videata funzioni.
2. Tenere premuta/o una app o un pulsante.
 - > La app o il pulsante cambia dimensioni e acquista più trasparenza. Ora è possibile spostarla/o.
3. Trascinare la app o il pulsante in uno spazio libero della videata.

Per il posizionamento di app o pulsanti si possono utilizzare al massimo 48 righe. Per spostare una app o un pulsante al di fuori della videata visibile, trascinarla/o verso il fondo della videata. Si aggiungono alcune righe in cui è possibile posizionare la app o il pulsante.

Pertanto, una app o un pulsante potrebbe essere posizionata/o molto più in basso e non essere visibile nella modalità normale della videata.

Scorrere un dito sullo schermo per scorrere la videata verso l'alto o il basso.

NOTA

Nascondere le app utilizzate raramente o inutilizzate spostandole in basso, fuori dalla vista. In questo modo è più facile trovare le app utilizzate più frequentemente.

NOTA

App e pulsanti funzione dell'automobile non possono essere spostati in posti già occupati.

Relative informazioni

- Videata funzioni sul display centrale (p. 117)
- App (p. 498)
- Utilizzo del display centrale (p. 107)

Simboli nel campo di stato sul display centrale

Panoramica dei simboli che possono essere visualizzati nel campo di stato del display centrale.

Il campo di stato indica le attività in corso e, in determinati casi, il loro stato. Poiché lo spazio nel campo è limitato, non sempre sono visualizzati tutti i simboli.

Simbolo	Funzione
	Connessa a Internet.
	Roaming attivato.
	Livello del segnale della rete mobile.
	Dispositivo Bluetooth connesso.
	Bluetooth attivato, ma nessun dispositivo connesso.
	Le informazioni vengono inviate a/dà GPS.
	Connessione alla rete Wi-Fi.

¹⁰ Per le automobili con guida a sinistra. Nelle automobili con guida a destra, scorrere in senso opposto.



Simbolo	Funzione
	Condivisione Internet attivata (hotspot Wi-Fi). L'automobile condivide la connessione disponibile.
	Modem dell'automobile attivato.
	Condivisione USB attiva.
	Il telefono si ricarica senza fili.
	Processo in corso.
	Timer per il preconditionamento attivo.
	Fonte audio in riproduzione.
	Fonte audio interrotta.
	Conversazione telefonica in corso.
	Fonte audio silenziata.
NEWS	I notiziari sono ricevuti dal canale radio.
TP	Ricezione di informazioni sul traffico.
15:45	Orologio.

Relative informazioni

- Navigazione nelle videate del display centrale (p. 110)
- Messaggi sul display centrale (p. 136)
- Automobile connessa a Internet* (p. 539)
- Connessione di un dispositivo tramite presa USB (p. 514)
- Caricabatterie senza fili per telefono* (p. 533)
- Telefono (p. 524)
- Data e ora (p. 89)

Tastiera sul display centrale

Utilizzando la tastiera sul display centrale è possibile scrivere servendosi dei tasti sullo schermo, ma anche manualmente "disegnando" lettere e caratteri sullo schermo.

La tastiera permette di inserire caratteri, lettere e numeri, ad esempio per scrivere messaggi dall'automobile, inserire password o cercare articoli nel manuale del proprietario digitale.

La tastiera è visualizzata solamente quando è possibile scrivere sullo schermo.

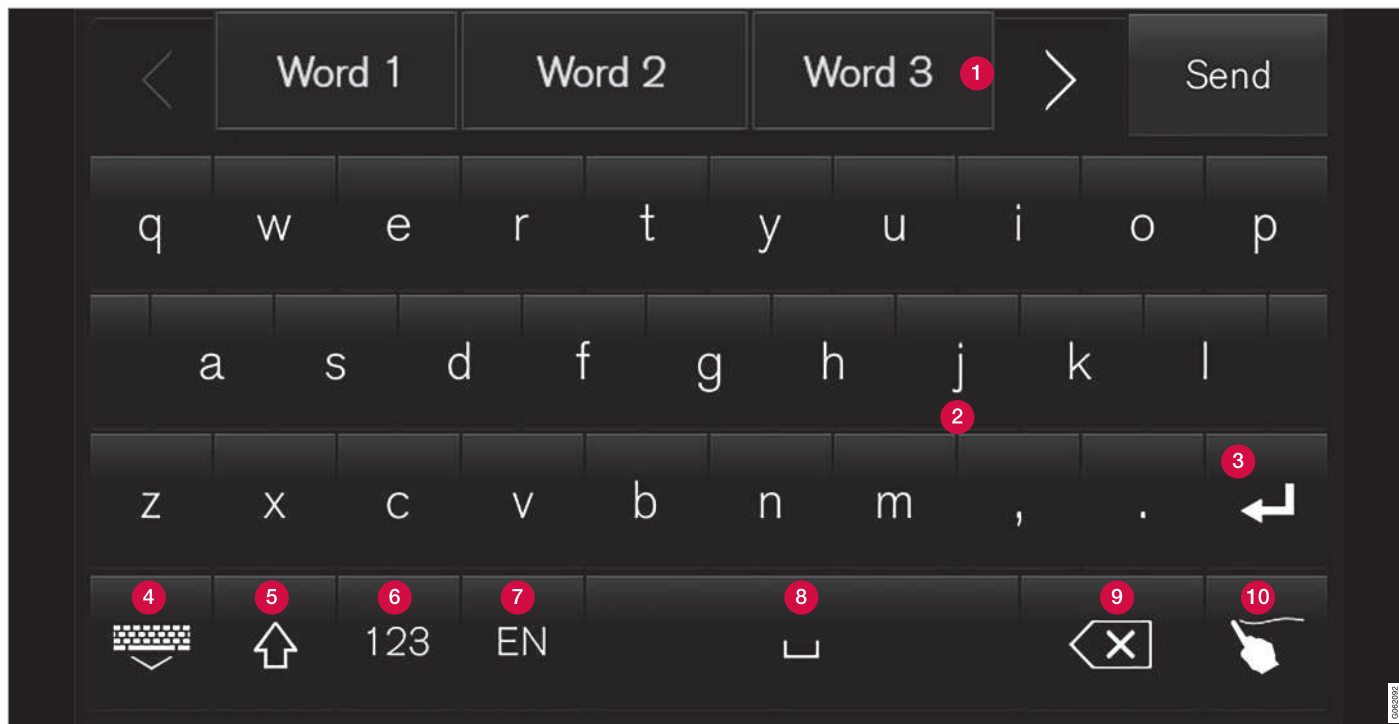

La figura mostra una panoramica di alcuni dei pulsanti visualizzabili nella tastiera. L'aspetto varia in base alle impostazioni della lingua e al contesto di utilizzo della tastiera.

- 1** Righe con proposte di parole o caratteri¹¹. A mano a mano che si inseriscono nuove lettere, vengono proposte parole. Scorrere le proposte premendo le frecce destra e sinistra. Premere una proposta per selezionarla. Notare che la funzione non è sup-

¹¹ Vale per le lingue asiatiche.

portata da tutte le selezioni linguistiche. In tal caso, sulla tastiera non è visualizzata la riga.

- 2 I caratteri disponibili variano in base alla lingua selezionata per la tastiera (vedere il punto 7). Premere un carattere per inserirlo.
- 3 La funzione del pulsante varia in base al contesto di utilizzo della tastiera - permette di inserire @ (negli indirizzi e-mail) o **creare una nuova riga** (quando si inseriscono testi standard).
- 4 Nasconde la tastiera. Se non è possibile, il pulsante non è visualizzato.
- 5 Si utilizza per scrivere in maiuscolo. Premere una volta per scrivere una lettera maiuscola, quindi proseguire in minuscolo. Premendo un'altra volta, tutte le lettere saranno maiuscole. Un'ulteriore pressione ripristina le lettere minuscole. In questa modalità, la prima lettera dopo un punto, un punto esclamativo o un punto interrogativo sarà scritta in maiuscolo. Quanto detto vale anche per la prima lettera nel campo di testo. Nei campi di testo destinati a nomi o indirizzi, tutte le parole iniziano automaticamente con la lettera maiuscola. Nei campi di testo destinati a password, siti Internet o indirizzi di posta elettronica, invece, tutte le lettere saranno automaticamente minuscole, a meno che

non si effettui attivamente una diversa impostazione con il pulsante.

- 6 Inserimento di numeri. La tastiera (2) viene visualizzata con numeri. Premere ABC, visualizzato al posto di 123 in modalità numerica, per tornare alla tastiera alfabetica oppure premere #\~ per visualizzare la tastiera con i caratteri speciali.
- 7 Modifica la lingua per l'inserimento di testi, ad esempio EN. I caratteri inseribili e le proposte di parole (1) variano in base alla lingua selezionata. Per passare da una lingua all'altra della tastiera, è necessario che le lingue siano state aggiunte nelle Impostazioni.
- 8 Spazio.
- 9 Annulla l'inserimento del testo. Una pressione breve cancella un carattere alla volta. Tenere premuto il pulsante per cancellare i caratteri più velocemente.
- 10 Modifica la modalità della tastiera per inserire manualmente lettere e caratteri. Premendo il pulsante di conferma sopra la tastiera (non visibile in figura) si conferma il testo inserito. L'aspetto del pulsante varia in base al contesto.

Varianti di una lettera o un carattere



Le varianti di una lettera o un carattere, ad esempio é o è, si inseriscono tenendo premuti la lettera o il carattere. Viene visualizzata una casella con le varianti possibili della lettera o del carattere. Premere la variante desiderata. Se non viene selezionata alcuna variante, si inserisce la lettera/il carattere originale.

Relative informazioni

- Modifica della lingua della tastiera sul display centrale (p. 124)
- Inserimento manuale di caratteri, lettere e parole sul display centrale (p. 124)
- Utilizzo del display centrale (p. 107)
- Gestione dei messaggi (p. 530)

Modifica della lingua della tastiera sul display centrale

Per passare da una lingua all'altra della tastiera, è necessario aver dapprima aggiunto le lingue in **Impostazioni**.

Aggiunta o rimozione delle lingue nelle impostazioni

La tastiera è impostata automaticamente sulla stessa lingua usata per il sistema. La lingua per la tastiera può essere manualmente adattata senza che sia influenzata la lingua del sistema.

1. Premere **Impostazioni** nella videata superiore.
2. Premere **Sistema → Lingue e unità di sistema → Layout tastiera**.
3. Selezionare una o più lingue nell'elenco.
 - > Ora è possibile passare da una lingua selezionata all'altra direttamente nella tastiera per l'inserimento di testi.

Se non è stata selezionata attivamente una lingua in **Impostazioni**, la tastiera utilizza la lingua di sistema dell'automobile.

Passaggio da una lingua all'altra della tastiera



Dopo aver selezionato più lingue in **Impostazioni**, utilizzare il pulsante della tastiera per passare da una lingua all'altra.

Per modificare la lingua della tastiera con la lista:

1. Tenere premuto il pulsante.
 - > Viene visualizzato un elenco.
2. Selezionare la lingua desiderata. Se sono state selezionate più di quattro lingue in **Impostazioni**, è possibile scorrere l'elenco nella tastiera.
 - > La tastiera passa alla lingua selezionata e vengono fornite altre proposte di parole.

Per modificare la lingua della tastiera senza visualizzare la lista:

- Effettuare una breve pressione sul pulsante.
 - > La tastiera si adatta la lingua successiva nella lista senza che sia visualizzata la lista.

Relative informazioni

- Modifica della lingua di sistema (p. 127)
- Tastiera sul display centrale (p. 121)

Inserimento manuale di caratteri, lettere e parole sul display centrale

Utilizzando la tastiera sul display centrale è possibile scrivere caratteri, lettere e parole sullo schermo "disegnandoli" manualmente.

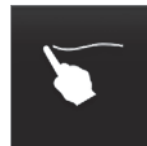

Sulla tastiera, premere il pulsante per passare dalla scrittura per mezzo dei tasti alla scrittura manuale di lettere e caratteri.

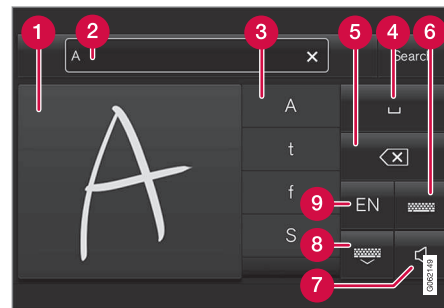

- 1 Area per l'inserimento di caratteri/lettere/parole/parti di parole.
- 2 Campo di testo in cui vengono visualizzati i caratteri o le proposte di parole¹² a mano a mano che vengono disegnati sullo schermo (1).
- 3 Proposte di caratteri/lettere/parole/parti di parole. È possibile scorrere l'elenco.

- 4 Spazio. È possibile inserire uno spazio anche disegnando un trattino (-) nell'area per le lettere inserite manualmente (1). Vedere il paragrafo "Inserimento degli spazi nel campo a testo libero con scrittura manuale" di seguito.
- 5 Annullare l'inserimento del testo. Premere brevemente per cancellare un carattere/una lettera alla volta. Attendere brevemente prima di premere un'altra volta per cancellare il carattere/la lettera seguente ecc.
- 6 Ritornare alla tastiera per l'inserimento dei caratteri normali.
- 7 Disattivare/attivare il suono all'inserimento.
- 8 Nascondere la tastiera. Se non è possibile, il pulsante non è visualizzato.
- 9 Modificare la lingua per l'inserimento di testi.

Inserimento manuale di caratteri/lettere/parole

1. Scrivere un carattere, una lettera, una parola o parti di una parola nell'area per le lettere inserite manualmente (1). Scrivere la parola o parti della parola sovrappo-
nendo le lettere o su una riga.
 - > Viene visualizzata una serie di proposte di caratteri, lettere o parole (3). L'alternativa più probabile è visualizzata in cima all'elenco.

! IMPORTANTE

Non utilizzare oggetti appuntiti, perché potrebbero graffiare lo schermo.

2. Per inserire il carattere/la lettera/la parola, attendere brevemente.
 - > Viene inserito/a il carattere/la lettera/la parola in cima all'elenco. È possibile selezionare un carattere diverso da quello visualizzato in cima. A tal fine, premere il carattere, la lettera o la parola desiderato/a nell'elenco.

Cancellazione/modifica di caratteri/lettere scritti manualmente



Per cancellare tutti i segni nel campo di testo (2), scorrere il dito sul campo di scrittura manuale (1).

- Si possono cancellare/modificare caratteri/lettere in diversi modi:
 - Premere la lettera o la parola in questione nell'elenco (3).
 - Premere il pulsante di cancellazione del testo inserito (5) per cancellare la lettera, quindi ricominciare.
 - Scorrere un dito in orizzontale da destra a sinistra¹³ sopra l'area per le lettere inserite manualmente (1). Rimuovere più lettere passando il dito sopra l'area più volte.
 - Si può cancellare tutto il testo inserito premendo la croce del campo di testo (2).

¹² Solo alcune lingue di sistema.

¹³ Per la tastiera araba, scorrere in senso opposto. Scorrendo da destra a sinistra si inserisce uno spazio.

◀◀ **Cambio di riga nel campo di testo libero con scrittura manuale**

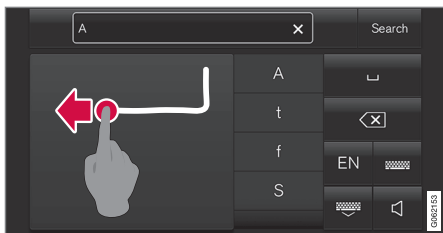

Per cambiare riga manualmente, disegnare il carattere sopra nel campo di scrittura manuale¹⁴.

Inserimento degli spazi nel campo a testo libero con scrittura manuale

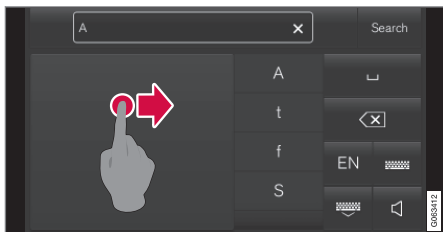

Per inserire uno spazio, disegnare un trattino scorrendo il dito da sinistra a destra¹⁵.

Relative informazioni

- Tastiera sul display centrale (p. 121)

Modifica dell'aspetto del display centrale

L'aspetto dello schermo del display centrale può essere modificato selezionando un tema.

1. Premere **Impostazioni** nella videata superiore.
2. Premere **My Car** → **Videata conducente** → **Temi display**.
3. Selezionare quindi il tema, ad esempio **Minimalistic** o **Chrome Rings**.

Come supplemento a questi aspetti è possibile selezionare fra **Normale** e **Nitido**. Con **Normale** lo sfondo nello schermo è scuro ed i testi sono chiari. Questa alternativa è preselezionata per tutti i temi. Se lo si desidera è possibile scegliere una versione chiara in cui l'aspetto è modificato in modo che lo sfondo risulti chiaro ed i testi scuri. Questa opzione può risultare utile, ad esempio, in caso di luce solare intensa.

Le alternative sono sempre accessibili all'utente e non sono influenzate dall'illuminazione dell'ambiente circostante.

Relative informazioni

- Modifica delle impostazioni nella videata superiore sul display centrale (p. 128)
- Attivazione e disattivazione del display centrale (p. 110)
- Pulizia del display centrale (p. 648)

¹⁴ Per la tastiera araba - disegnare gli stessi segni ma in modo inverso.

¹⁵ Sulla tastiera araba, disegnare il trattino scorrendo il dito da destra a sinistra.

Disattivazione e regolazione del volume dei suoni di sistema sul display centrale

I suoni di sistema sul display centrale possono essere regolati in volume o disattivati.

1. Premere **Impostazioni** nella videata superiore sul display centrale.
2. Premere **Audio** → **Volume di sistema**.
3. Tirare il comando sotto **Toni touchscreen** per regolare il volume/disattivare i suoni di conferma alla pressione dello schermo. Tirare il comando sul livello sonoro desiderato.

Relative informazioni

- Panoramica del display centrale (p. 104)
- Modifica delle impostazioni nella videata superiore sul display centrale (p. 128)
- Impostazioni audio (p. 496)

Modifica delle unità di sistema

Le unità si impostano nel menu **Impostazioni** sul display centrale.

1. Premere **Impostazioni** nella videata superiore sul display centrale.
2. Selezionare quindi **Sistema** → **Lingue e unità di sistema** → **Unità di misura**.
3. Selezionare uno standard di unità di misura:
 - **Metrico** - chilometri, litri e gradi centigradi.
 - **Imperiale** - miglia, galloni e gradi centigradi.
 - **USA** - miglia, galloni e gradi Fahrenheit.

> Vengono modificate le unità di misura sul display del conducente e sul display centrale.

Relative informazioni

- Panoramica del display centrale (p. 104)
- Modifica delle impostazioni nella videata superiore sul display centrale (p. 128)
- Modifica della lingua di sistema (p. 127)

Modifica della lingua di sistema

La lingua si imposta nel menu **Impostazioni** sul display centrale.

i NOTA

Modificando la lingua del display centrale, alcune informazioni per il proprietario potrebbero non essere conformi alle norme e alle leggi nazionali o locali. Non impostare una lingua che non si conosce, in quanto potrebbe essere difficile tornare indietro nella struttura del menu sullo schermo.

1. Premere **Impostazioni** nella videata superiore sul display centrale.
2. Selezionare quindi **Sistema** → **Lingue e unità di sistema**.
3. Selezionare **Lingua del sistema**.

Le lingue che supportano il comando vocale presentano un simbolo corrispondente.

> Viene modificata la lingua sul display del conducente e sul display centrale.

Relative informazioni

- Panoramica del display centrale (p. 104)
- Modifica delle impostazioni nella videata superiore sul display centrale (p. 128)
- Modifica delle unità di sistema (p. 127)

Modifica delle impostazioni nella videata superiore sul display centrale

Le impostazioni e le informazioni per numerose funzioni dell'automobile si possono modificare dal display centrale.

1. Accedere alla videata superiore premendo la scheda sul bordo superiore o trascinandola/scorrendola verso il basso sullo schermo.
2. Premere **Impostazioni** per accedere al menu di impostazione.

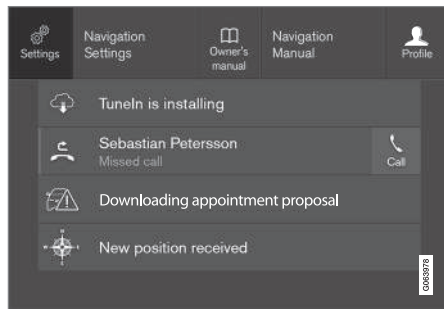

Videata superiore con il pulsante **Impostazioni**.

3. Premere una delle categorie e delle sottocategorie per scorrere fino all'impostazione desiderata.

4. Modificare una o più impostazioni. I diversi tipi di impostazioni si modificano in diverso modo.
 - > Le modifiche sono memorizzate immediatamente.

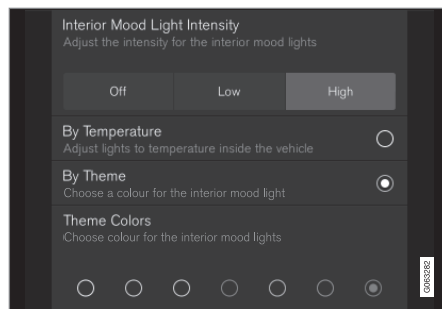

Una sottocategoria nel menu di impostazione con diversi tipi di impostazioni, qui con un pulsante a scelta multipla e pulsanti di opzione.

Relative informazioni

- Panoramica del display centrale (p. 104)
- Ripristino delle impostazioni sul display centrale (p. 130)
- Tabella delle impostazioni sul display centrale (p. 130)

Apertura dell'impostazione contestuale sul display centrale

Le impostazioni contestuali consentono di modificare le impostazioni della maggior parte delle app base dell'automobile direttamente nella videata superiore sul display centrale.

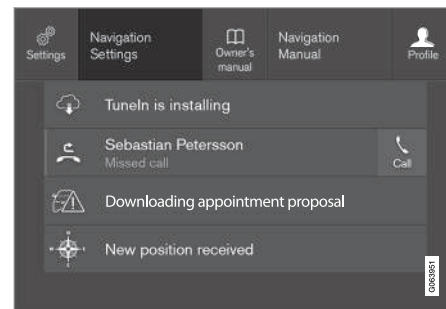

Videata superiore con il pulsante per l'impostazione contestuale.

L'impostazione contestuale è una scorciatoia per accedere a una determinata impostazione relativa alla funzione attiva visualizzata sullo schermo. Le app preinstallate nell'automobile, ad esempio **Radio FM** e **USB**, fanno parte di Sensus e rientrano nelle funzioni integrate nell'automobile. Le impostazioni per queste app possono essere modificate direttamente con l'impostazione contestuale nella videata superiore.

Quando l'impostazione contestuale è disponibile:

1. Trascinare verso il basso la videata superiore quando una app è in modalità ingrandita, ad esempio **Navigazione**.
2. Premere **Impostazioni Navigazione**.
 - > Si apre la pagina delle impostazioni per la navigazione.
3. Modificare le impostazioni a piacere e confermare le selezioni.

Premere **Chiudi** o il pulsante fisico Home sotto il display centrale per chiudere la videata impostazioni.

La maggior parte delle app base dell'automobile, ma non tutte, presenta questa possibilità di impostazione contestuale.

App di terzi

Le app di terzi non sono preinstallate nei sistemi dell'automobile, ma quelle scaricate a piacere, ad esempio **Volvo ID**. In questo caso le impostazioni devono essere effettuate all'interno della app e non dalla videata superiore.

Relative informazioni

- Modifica delle impostazioni nella videata superiore sul display centrale (p. 128)
- Panoramica del display centrale (p. 104)
- Ripristino delle impostazioni sul display centrale (p. 130)

- Download delle app (p. 499)

Ripristino delle impostazioni standard dei dati utente in caso di passaggio di proprietà

In caso di passaggio di proprietà, si raccomanda di ripristinare le impostazioni standard di dati utente e impostazioni di sistema.

È possibile ripristinare le impostazioni dell'automobile a diversi livelli. Ripristinare le impostazioni di default di tutti i dati utente e le impostazioni di sistema in caso di passaggio di proprietà. In caso di passaggio di proprietà, fra le altre cose è importante cambiare il titolare del servizio Volvo On Call*.

Relative informazioni

- Ripristino delle impostazioni sul display centrale (p. 130)
- Ripristino delle impostazioni dei profili conducente (p. 136)

Ripristino delle impostazioni sul display centrale

È possibile ripristinare il valore di default di tutte le impostazioni effettuate nel menu di impostazione sul display centrale.

Due tipi di ripristino

Esistono due tipi di ripristino nel menu di impostazione:

- **Ripristina impostazioni predefinite** - cancella tutti i dati e i file, ripristinando i valori di default di tutte le impostazioni.
- **Ripristina impostazioni personali** - cancella i dati personali, ripristinando i valori di default delle impostazioni personali.

Ripristino delle impostazioni

Seguire le presenti istruzioni per ripristinare le impostazioni.

i NOTA
Il Ripristina impostazioni predefinite è consentito solamente ad automobile ferma.

1. Premere **Impostazioni** nella videata superiore sul display centrale.
2. Selezionare quindi **Sistema** → **Ripristina impostazioni predefinite**.

3. Selezionare il tipo di ripristino desiderato.
> È visualizzata una finestra a comparsa.

4. Premere **OK** per confermare il ripristino.

Se è stato selezionato **Ripristina impostazioni personali**, confermare il ripristino premendo **Ripristina per profilo attivo** o **Ripristina per tutti i profili**.

- > Le impostazioni selezionate sono ripristinate.

Relative informazioni

- Panoramica del display centrale (p. 104)
- Modifica delle impostazioni nella videata superiore sul display centrale (p. 128)
- Tabella delle impostazioni sul display centrale (p. 130)

Tabella delle impostazioni sul display centrale

Il menu di impostazione sul display centrale presenta una serie di categorie principali e sottocategorie dove sono raccolte le impostazioni di molte funzioni dell'automobile e le relative informazioni.

Sono disponibili 7 categorie principali: **My Car**, **Audio**, **Navigazione**, **Media**, **Comunicazione**, **Climatizzatore** e **Sistema**.

A sua volta, ogni categoria comprende una serie di sottocategorie e opzioni di impostazioni. Nelle tabelle di seguito è mostrato il primo livello delle sottocategorie. Le possibili impostazioni di una funzione o un'area sono descritte in dettaglio nelle rispettive sezioni del manuale del proprietario.

Alcune impostazioni sono personali, cioè possono essere memorizzate in **Profili conducente**, mentre altre sono globali, quindi non associabili a uno specifico profilo conducente.

My Car

Sottocategorie
Display
IntelliSafe
Preferenze di guida/Modalità di guida individuale*

Sottocategorie
Luci e illuminazione
Specchietti e funzioni comfort
Bloccaggio
Freno di stazionamento e sospensioni
Tergicristalli

Audio

Sottocategorie
Tono
Balance
Volume di sistema

Navigazione

Sottocategorie
Mappa
Percorso e guida
Traffico

Media

Sottocategorie
Radio AM/FM
DAB*

Sottocategorie
Gracenote®
TV*
Video

Comunicazione

Sottocategorie
Telefono
Messaggi
Android Auto*
Apple CarPlay*
Dispositivi Bluetooth
Wi-Fi
Hotspot Wi-Fi auto
Internet modem auto*
Volvo On Call*
Reti di assistenza Volvo

Climatizzatore

La categoria principale **Climatizzatore** non presenta sottocategorie.

Sistema

Sottocategorie
Profilo conducente
Data e ora
Lingue e unità di sistema
Privacy e dati
Layout tastiera
Comandi vocali*
Ripristina impostazioni predefinite
Informazioni di sistema

Relative informazioni

- Panoramica del display centrale (p. 104)
- Modifica delle impostazioni nella videata superiore sul display centrale (p. 128)
- Ripristino delle impostazioni sul display centrale (p. 130)

Profili conducente

Molte impostazioni dell'automobile sono personalizzabili e possono essere memorizzate in uno o più profili conducente.

Le impostazioni personali sono memorizzate automaticamente nel profilo conducente attivo. Ogni chiave può essere abbinata a un profilo conducente. Quando si utilizza la chiave abbinata, l'automobile si adatta alle impostazioni del profilo conducente specifico.

Quali impostazioni sono memorizzate nei profili conducente?

Numerose impostazioni dell'automobile sono memorizzate automaticamente nel profilo conducente attivo, se non è protetto. Le impostazioni effettuate nell'automobile possono essere personali o globali. Nei profili conducente sono memorizzate le impostazioni personali.

In un profilo conducente possono essere memorizzate le impostazioni relative a display, specchi retrovisori, sedili anteriori, navigatore*, impianto audio e media, lingua e comando vocale.

Alcune impostazioni, dette globali, possono essere modificate, ma non memorizzate in un profilo conducente specifico. La modifica delle impostazioni globali si applica a tutti i profili.

Impostazioni globali

Le impostazioni globali non sono modificate quando si cambia profilo conducente. I dati restano invariati a prescindere dal profilo conducente attivo.

Le impostazioni del layout della tastiera sono un esempio di impostazioni globali. Se si aggiungono altre lingue alla tastiera mentre si utilizza il profilo conducente X, queste lingue restano memorizzate ed è possibile passare da una lingua all'altra anche quando si utilizza il profilo conducente Y. Le impostazioni del layout della tastiera non sono memorizzate in un profilo conducente specifico, perché sono globali.

Impostazioni personali

Se si imposta, ad esempio, la luminosità del display centrale mentre si utilizza il profilo conducente X, questa impostazione non si applica al profilo conducente Y. L'impostazione della luminosità è memorizzata nel profilo conducente X, perché è personale.

Relative informazioni

- Selezione del profilo conducente (p. 133)
- Modifica del nome del profilo conducente (p. 134)
- Abbinamento della chiave telecomando a un profilo conducente (p. 135)
- Protezione del profilo conducente (p. 134)

- Ripristino delle impostazioni dei profili conducente (p. 136)
- Tabella delle impostazioni sul display centrale (p. 130)

Selezione del profilo conducente

All'avvio del display centrale, il profilo conducente selezionato è visualizzato nella parte superiore dello schermo. Al successivo sbloccaggio dell'automobile si attiva l'ultimo profilo conducente utilizzato. Dopo lo sbloccaggio dell'automobile, è possibile cambiare il profilo conducente. Se invece la chiave telecomando è stata abbinata a un profilo conducente, all'accensione viene selezionato questo profilo.

Sono previste tre alternative per cambiare il profilo conducente.

Opzioni 1:

1. Selezionare il nome del profilo conducente visualizzato sul bordo superiore del display centrale all'avvio del display.
 - > Appare l'elenco dei profili conducente selezionabili.
2. Selezionare il profilo conducente desiderato.
3. Premere **Conferma**.
 - > Una volta selezionato il nuovo profilo conducente, il sistema carica le relative impostazioni.

Opzioni 2:

1. Trascinare verso il basso la videata superiore sul display centrale.

2. Premere **Profilo**.
 - > Appare lo stesso elenco dell'alternativa 1.
3. Selezionare il profilo conducente desiderato.
4. Premere **Conferma**.
 - > Una volta selezionato il nuovo profilo conducente, il sistema carica le relative impostazioni.

Opzione 3:

1. Trascinare verso il basso la videata superiore sul display centrale.
2. Premere **Impostazioni** nella videata superiore sul display centrale.
3. Premere **Sistema → Profili conducente**.
 - > Appare l'elenco dei profili conducente selezionabili.
4. Selezionare il profilo conducente desiderato.
 - > Una volta selezionato il nuovo profilo conducente, il sistema carica le relative impostazioni.

Relative informazioni

- Profili conducente (p. 132)
- Navigazione nelle videate del display centrale (p. 110)

- Modifica del nome del profilo conducente (p. 134)
- Abbinamento della chiave telecomando a un profilo conducente (p. 135)

Modifica del nome del profilo conducente

È possibile rinominare i vari profili conducente utilizzati nell'automobile.

1. Premere **Impostazioni** nella videata superiore sul display centrale.
2. Premere **Sistema → Profili conducente**.
3. Selezionare **Modifica profilo**.
 - > Viene visualizzato un menu in cui è possibile modificare il profilo.
4. Premere la casella **Nome profilo**.
 - > Viene visualizzata una tastiera con cui modificare il nome. Premere  per disattivare la tastiera.
5. Per memorizzare la modifica del nome, premere **Indietro** o **Chiudi**.
 - > Il nome è stato modificato.

NOTA

Un nome profilo non può iniziare con uno spazio, in quanto non verrebbe salvato.

Relative informazioni

- Selezione del profilo conducente (p. 133)
- Tastiera sul display centrale (p. 121)

Protezione del profilo conducente

In alcuni casi è preferibile che diverse impostazioni dell'automobile non siano memorizzate nel profilo conducente attivo. In questi casi si può bloccare il profilo conducente.

NOTA

La protezione di un profilo conducente è consentita solamente ad automobile ferma.

Per proteggere un profilo conducente:

1. Premere **Impostazioni** nella videata superiore sul display centrale.
2. Premere **Sistema → Profili conducente**.
3. Selezionare **Modifica profilo**.
 - > Viene visualizzato un menu in cui è possibile modificare il profilo.
4. Selezionare **Blocca il profilo** per proteggere il profilo.

5. Memorizzare l'opzione di protezione del profilo premendo **Indietro/Chiudi**.
 - > Quando il profilo è protetto, le impostazioni effettuate nell'automobile non vengono memorizzate automaticamente nel profilo. Le modifiche, invece, devono essere memorizzate manualmente in **Impostazioni → Sistema → Profili conducente → Modifica profilo** premendo **Salva le modifiche attuali nel profilo**. Quando il profilo non è protetto, invece, le impostazioni vengono memorizzate automaticamente nel profilo.

Relative informazioni

- Profili conducente (p. 132)

Abbinamento della chiave telecomando a un profilo conducente

È possibile collegare la propria chiave ad un profilo del conducente. In questo modo sarà selezionato automaticamente il profilo del conducente con le relative impostazioni ogni volta che l'auto è usata con la specifica chiave telecomando.

Quando la chiave telecomando è usata la prima volta, essa non è collegata a nessuno specifico profilo del conducente. Il profilo **Ospite** si attiva automaticamente in occasione dell'avviamento dell'auto.

È possibile selezionare manualmente un profilo conducente senza abbinarlo alla chiave. Allo sbloccaggio dell'automobile si attiva l'ultimo profilo conducente utilizzato. Se la chiave è già stata abbinata a un profilo conducente, non sarà necessario selezionare il profilo conducente quando si utilizza quella chiave.

Abbinamento della chiave telecomando a un profilo conducente

i NOTA

L'abbinamento della chiave telecomando al profilo conducente è consentito solamente ad automobile ferma.

Selezionare innanzitutto il profilo da abbinare alla chiave, se non è già attivo. A questo punto è possibile abbinare il profilo alla chiave.

1. Premere **Impostazioni** nella videata superiore sul display centrale.
2. Premere **Sistema → Profili conducente**.
3. Selezionare il profilo desiderato. Il display ritorna alla videata Home. Il profilo **Ospite** non può essere collegato alla chiave.
4. Trascinare di nuovo verso il basso la videata superiore e premere **Impostazioni → Sistema → Profili conducente → Modifica profilo**.

5. Selezionare **Collega chiave** per abbinare il profilo alla chiave. Non è possibile collegare un profilo del conducente ad una chiave diversa dalla chiave usata al momento nell'auto. In presenza di più chiavi nell'auto sarà visualizzato il testo **Sono state rilevate più chiavi. Inserire chiave desiderata per collegare lettore backup**.

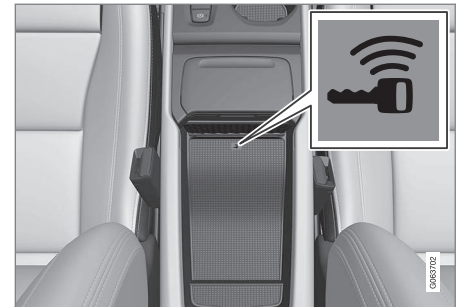

Posizione del lettore di riserva nel vano portaoggetti.

- > Quando appare il testo **Profilo collegato alla chiave**, la chiave ed il profilo del conducente sono collegati.
6. Premere **OK**.
 - > La chiave in questione è ora collegata al profilo del conducente e rimane in questa condizione fintantoché non è tolta la spunta dalla casella per **Collega chiave**.

« Relative informazioni

- Profili conducente (p. 132)
- Modifica del nome del profilo conducente (p. 134)
- Chiave telecomando (p. 234)

Ripristino delle impostazioni dei profili conducente

Ad automobile ferma è possibile ripristinare le impostazioni memorizzate in uno o più profili conducente.

NOTA

Il **Ripristina impostazioni predefinite** è consentito solamente ad automobile ferma.

1. Premere **Impostazioni** nella videata superiore.
2. Premere **Sistema** → **Ripristina impostazioni predefinite** → **Ripristina impostazioni personali**.
3. Selezionare infine **Ripristina per profilo attivo**, **Ripristina per tutti i profili** o **Annulla**.

Relative informazioni

- Profili conducente (p. 132)
- Ripristino delle impostazioni sul display centrale (p. 130)

Messaggi sul display centrale

Il display centrale può visualizzare messaggi di informazione o ausilio per il conducente a seguito di diversi eventi.

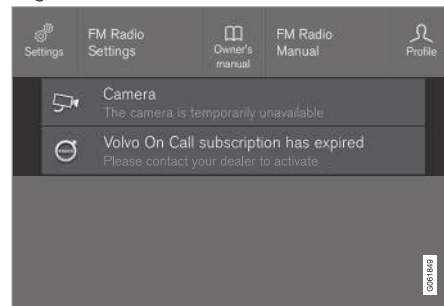

Esempio di messaggio nella videata superiore sul display centrale.

Il display centrale visualizza i messaggi con minore priorità per il conducente.

La maggior parte dei messaggi è visualizzata sopra il campo di stato sul display centrale. Il messaggio scompare dal campo di stato dopo qualche secondo oppure quando sono stati adottati gli interventi necessari. Se un messaggio deve essere memorizzato, si posiziona nella videata superiore sul display centrale.

I messaggi possono assumere diverse forme ed essere visualizzati assieme a grafica, simboli o un pulsante, ad esempio per attivare/

disattivare una funzione collegata al messaggio.

Messaggi pop-up

Alcuni messaggi sono visualizzati sotto forma di finestra pop-up, hanno maggiore priorità rispetto ai messaggi visualizzati nel campo di stato e richiedono conferma/intervento prima di scomparire.

Relative informazioni

- Gestione dei messaggi sul display centrale (p. 137)
- Gestione dei messaggi memorizzati dal display centrale (p. 138)
- Messaggio sul display del conducente (p. 99)

Gestione dei messaggi sul display centrale

I messaggi sul display centrale si gestiscono nelle videate del display centrale.

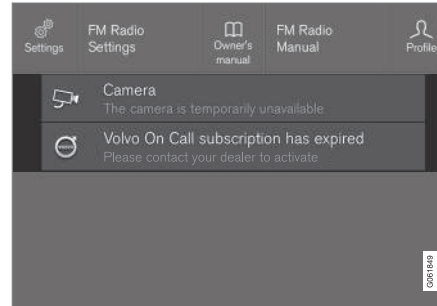

Esempio di messaggio nella videata superiore sul display centrale.

Alcuni messaggi sul display centrale presentano un pulsante (o più pulsanti nei messaggi pop-up), ad esempio per attivare/disattivare una funzione collegata al messaggio.

Gestione di un nuovo messaggio

Per i messaggi con pulsanti:

- Premere il pulsante per eseguire l'operazione oppure attendere che il messaggio scompaia automaticamente.
 - > Il messaggio scompare dal campo di stato.

Per i messaggi senza pulsanti:

- Chiudere il messaggio premendolo oppure aspettare che scompaia automaticamente.
 - > Il messaggio scompare dal campo di stato.

Se un messaggio deve essere memorizzato, si posiziona nella videata superiore sul display centrale.

Relative informazioni

- Messaggi sul display centrale (p. 136)
- Gestione dei messaggi memorizzati dal display centrale (p. 138)
- Messaggio sul display del conducente (p. 99)

Gestione dei messaggi memorizzati dal display centrale

I messaggi memorizzati dal display del conducente e dal display centrale possono essere gestiti in entrambi i casi sul display centrale.

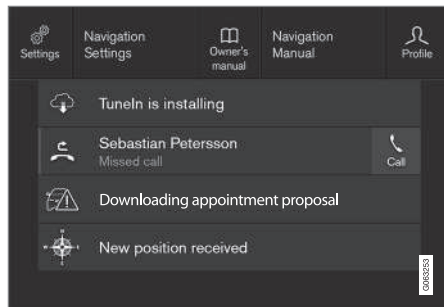

Esempi di messaggi memorizzati e possibili selezioni nella videata superiore.

I messaggi visualizzati sul display centrale da memorizzare si posizionano nella videata superiore sul display centrale.

Letture di un messaggio memorizzato

1. Aprire la videata superiore sul display centrale.
 - > Viene visualizzato un elenco dei messaggi memorizzati. I messaggi con una freccia a destra possono essere ingranditi.

2. Premere un messaggio per ingrandirlo/ridurlo.
 - > Maggiori informazioni sul messaggio sono visualizzate nell'elenco e, in formato grafico, nella figura a sinistra della app.

Gestione di un messaggio memorizzato

Alcuni messaggi sono dotati di un pulsante che serve ad es. per attivare/disattivare una funzione collegata al messaggio.

- Premere il pulsante per eseguire l'operazione.

I messaggi memorizzati nella videata superiore vengono cancellati automaticamente quando si spegne l'automobile.

Relative informazioni

- Messaggi sul display centrale (p. 136)
- Gestione dei messaggi sul display centrale (p. 137)
- Messaggio sul display del conducente (p. 99)

Comandi vocali

Il comando vocale¹⁶ consente di comandare funzioni nell'auto come ad es. climatizzatore, autoradio o telefono collegato via Bluetooth con comandi a voce. Nelle auto dotate di Sensus Navigation* può essere comandato a voce anche il sistema di navigazione.

Cos'è il comando vocale?

Il comando vocale è un supporto che può semplificare il controllo di varie funzioni nella propria auto. Funziona in principio come una normale applicazione in cui vengono inserite istruzioni in un ordine prestabilito allo scopo di eseguire un determinato compito usando comandi vocali invece di testo scritto con la tastiera. Può essere quindi vantaggioso imparare come, e in quale ordine, debbano essere pronunciati i comandi vocali per ottenere il risultato voluto.

Con il sistema del comando vocale è possibile controllare alcune funzioni dell'Infotainment e del climatizzatore mediante comandi a voce. Il sistema può rispondere a voce e mostrando informazioni testuali sul display del conducente.

¹⁶ Vale solo in alcuni mercati.

ATTENZIONE

La responsabilità di una guida sicura, nel rispetto delle leggi e del codice della strada vigenti, spetta sempre al conducente.

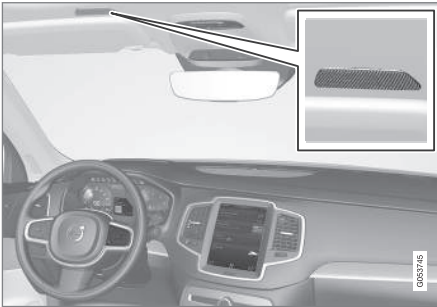

Microfono del sistema di comando vocale

Aggiornamento del sistema

Il sistema di comando vocale è continuamente migliorato. Si raccomanda di avere sempre l'ultima versione installata.

Scaricare gli aggiornamenti da volvocars.com/support.

NOTA

Non tutte le lingue di sistema supportano il comando vocale. Nell'elenco delle lingue di sistema disponibili, il simbolo  indica che la lingua corrispondente lo supporta. Per maggiori informazioni sulla collocazione delle informazioni, vedere la sezione sulle impostazioni del comando vocale.

Relative informazioni

- Utilizzo del comando vocale (p. 139)
- Comando vocale del telefono (p. 141)
- Comando vocale di radio e media (p. 142)
- Comando vocale del climatizzatore (p. 196)
- Impostazioni per il comando vocale (p. 143)

Utilizzo del comando vocale**Avviare il comando vocale¹⁷**

Per dare i comandi mediante il sistema di comando vocale viene instaurato un "dialogo" con il sistema. Premere il pulsante del comando vocale al volante  per attivare il sistema e iniziare un dialogo mediante comandi vocali. Premendo il pulsante viene emesso un bip e viene visualizzato il simbolo del comando vocale nel display del conducente.

Ciò sta ad indicare che il sistema è in ascolto e pronto a ricevere i comandi vocali. Non appena si inizia a parlare, il sistema si esercita a riconoscere e comprendere la voce dell'utente; questo processo richiede alcuni secondi ed è automatico, per cui l'utente non ha bisogno di avviare manualmente l'esercitazione alla voce.

¹⁷ Vale solo in alcuni mercati.

« Considerare quanto segue:

- Parlare dopo il segnale acustico con un tono normale a velocità normale.
- Non fornire comandi vocali mentre il sistema risponde in quanto non li riceve.
- Evitare rumori di sottofondo nell'abitacolo tenendo chiusi portiere, finestrini e tettuccio panoramico*.

i NOTA

Non tutte le lingue di sistema supportano il comando vocale. Nell'elenco delle lingue di sistema disponibili, il simbolo  indica che la lingua corrispondente lo supporta. Per maggiori informazioni sulla collocazione delle informazioni, vedere la sezione sulle impostazioni del comando vocale.



Generalmente, il sistema si mette all'ascolto di un comando fondamentale al quale seguono comandi più dettagliati che specificano ciò che l'utente vuole sia eseguito.

Per modificare il volume dei messaggi vocali, ruotare la manopola del volume mentre il sistema parla. Durante il comando vocale si possono utilizzare altri pulsanti. Tuttavia, gli altri suoni sono silenziati mentre è in corso il dialogo con il sistema. Pertanto, non si pos-

sono utilizzare i pulsanti per eseguire funzioni collegate all'audio.

Interrompere il comando vocale

Il comando vocale può essere interrotto in vari modi:

- Effettuare una breve pressione su  e dire "Annullare".
- Effettuare una lunga pressione sul pulsante al volante per il comando vocale  finché non si sentono due bip. In tal modo, il comando vocale si interrompe anche mentre il sistema fornisce una comunicazione.

Il comando vocale si interrompe anche quando l'utente non risponde durante un dialogo. Il sistema interroga tre volte con la stessa domanda e se l'utente non risponde, il comando vocale verrà interrotto automaticamente.

Per velocizzare la comunicazione e saltare le istruzioni del sistema, premere il pulsante al volante per il comando vocale . In questo modo viene interrotta la voce del sistema e sarà possibile pronunciare il comando successivo.

Esempio di comando vocale

1. Premere .

2. Dire "Chiama [Nome] [Cognome] [categoria di numero]", per es. "Chiama Roberto Rossi Cellulare".

> Il sistema chiama il contatto selezionato dalla rubrica. Se il contatto dispone di più numeri di telefono (ad esempio casa, cellulare, lavoro), si deve pronunciare la categoria desiderata.

Comandi/frasi

In genere, i seguenti comandi possono essere utilizzati in qualsiasi situazione:

- "Ripeti" - Ripete l'ultima istruzione vocale nel dialogo in corso.
- "Annullare" - interrompe il dialogo.¹⁸
- "Aiuto" - avvia un dialogo di aiuto. Il sistema risponde indicando i comandi disponibili per la situazione attuale, un'istruzione o un esempio.

I comandi per funzioni specifiche, ad esempio telefono e radio, sono descritti nella sezione corrispondente.

¹⁸ Questa procedura interrompe il dialogo solo quando il sistema non sta fornendo una comunicazione. A tal fine, tenere premuto  finché non si sentono due bip.

Cifre

I comandi numerici si indicano in modo diverso a seconda della funzione da comandare:

- I **numeri di telefono e CAP** devono essere pronunciati una cifra alla volta, ad esempio "zero, tre, uno, due, due, quattro, quattro, tre" (03122443).
- I **numeri civici** possono essere pronunciati una cifra alla volta oppure in gruppo, ad esempio "due, due" o "ventidue" (22). Per l'inglese e l'olandese è possibile pronunciare più gruppi in sequenza, ad esempio "ventidue, ventidue" (22 22). Per l'inglese si possono utilizzare anche doppie e triple, ad esempio "doppio zero" (00). Si possono indicare numeri nell'intervallo 0-2300.
- Le **frequenze** possono essere pronunciate come "novantotto virgola otto" (98,8), "centoquattro virgola due" o "cento quattro virgola due" (104,2).

Velocità e modalità di ripetizione

Se il sistema parla troppo velocemente, è possibile regolare la velocità.

Attivando la modalità di ripetizione, il sistema ripeterà quanto pronunciato.

Per modificare la velocità o attivare/disattivare la modalità di ripetizione:

1. Premere **Impostazioni** nella videata superiore.
2. Premere **Sistema** → **Comandi vocali** e selezionare le impostazioni.
 - **Ripeti comando vocale**
 - **Velocità dialogo**

Relative informazioni

- Comandi vocali (p. 138)
- Comando vocale del telefono (p. 141)
- Comando vocale di radio e media (p. 142)
- Comando vocale del climatizzatore (p. 196)
- Impostazioni per il comando vocale (p. 143)

Comando vocale del telefono¹⁹

Telefonare un contatto, ottenere la lettura ad alta voce di messaggi o dettare brevi messaggi con i comandi vocali ad un telefono collegato via Bluetooth.

Per indicare un contatto nella rubrica, il comando vocale deve comprendere alcune informazioni sul contatto riportate nella rubrica. Se un contatto, ad esempio **Mario Rossi**, dispone di più numeri, si può indicare anche la categoria del numero, ad esempio **Casa** o **Cellulare**: "**Chiama Roberto Rossi Cellulare**".

Premere  e pronunciare uno dei seguenti comandi:

- "**Chiama [contatto]**" - Chiama il contatto selezionato dalla rubrica.
- "**Chiama [numero di telefono]**" - telefono al numero di telefono.
- "**Chiamate recenti**" - visualizza la lista delle telefonate.
- "**Leggi messaggio**" - il messaggio è letto ad alta voce. Se sono disponibili più messaggi, selezionare il messaggio da leggere.
- "**Messaggio a [contatto]**" - l'utente è invitato a pronunciare un breve messaggio. Successivamente il messaggio è letto ad alta voce e l'utente può scegliere di inviarlo²⁰ o di ridigerlo. Questa funzione è

¹⁹ Vale solo in alcuni mercati.

- ◀◀ abilitata solo quando l'auto è connessa a Internet.

i NOTA

Non tutte le lingue di sistema supportano il comando vocale. Nell'elenco delle lingue di sistema disponibili, il simbolo  indica che la lingua corrispondente lo supporta. Per maggiori informazioni sulla collocazione delle informazioni, vedere la sezione sulle impostazioni del comando vocale.

Relative informazioni

- Comandi vocali (p. 138)
- Utilizzo del comando vocale (p. 139)
- Comando vocale di radio e media (p. 142)
- Comando vocale del climatizzatore (p. 196)
- Impostazioni per il comando vocale (p. 143)
- Automobile connessa a Internet* (p. 539)

Comando vocale di radio e media²¹

Di seguito sono riportati i comandi vocali per radio e lettore multimediale.

Premere  e pronunciare uno dei seguenti comandi:

- **"Media"** - Apre un dialogo per media e radio, visualizzando esempi di comandi.
- **"Riproduci [artista]"** - riproduce la musica dell'artista selezionato.
- **"Riproduci [titolo del brano]"** - riproduce il brano selezionato.
- **"Riproduci [titolo del brano] da [album]"** - riproduce il brano selezionato dall'album selezionato.
- **"Riproduci [stazione radio]"** - avvia il canale radio selezionato.
- **"Sintonizzati su [frequenza]"** - avvia la frequenza radio selezionata nella banda di frequenza attiva. Se non è attiva alcuna fonte radio, di default viene avviata la radio FM.
- **"Sintonizzati su [frequenza] [banda di frequenza]"** - avvia la frequenza radio selezionata sulla banda radio selezionata.
- **"Radio"** - avvia la radio FM.
- **"Radio FM"** - avvia la radio FM.

- **"Radio AM"** - avvia la radio AM.²²
- **"DAB"** - Avvia la radio DAB*.
- **"USB"** - avvia la riproduzione da USB.
- **"iPod"** - avvia la riproduzione da iPod.
- **"Bluetooth"** - avvia la riproduzione dalla fonte media connessa tramite Bluetooth.
- **"Musica simile"** - riproduce musica da dispositivi connessi alla presa USB simile a quella in ascolto.

i NOTA

Non tutte le lingue di sistema supportano il comando vocale. Nell'elenco delle lingue di sistema disponibili, il simbolo  indica che la lingua corrispondente lo supporta. Per maggiori informazioni sulla collocazione delle informazioni, vedere la sezione sulle impostazioni del comando vocale.

Relative informazioni

- Comandi vocali (p. 138)
- Utilizzo del comando vocale (p. 139)
- Comando vocale del telefono (p. 141)

²⁰ Solo determinati telefoni possono inviare messaggi attraverso l'automobile. Per un elenco dei telefoni compatibili, consultare volvocars.com/support.

²¹ Vale solo in alcuni mercati.

²² La disponibilità varia a seconda del modello e/o mercato.

- Comando vocale del climatizzatore (p. 196)
- Impostazioni per il comando vocale (p. 143)

Impostazioni per il comando vocale²³

Qui si selezionano le impostazioni per il sistema di comando vocale.

Impostazioni → Sistema → Comandi vocali

È possibile effettuare le seguenti impostazioni:

- Ripeti comando vocale
- Sesso
- Velocità dialogo

Impostazioni audio

Selezionare le impostazioni audio in:

Impostazioni → Audio → Volume di sistema → Comandi vocali

Impostazioni della lingua

I comandi vocali non sono disponibili in tutte le lingue. Le lingue che prevedono i comandi vocali sono contrassegnate dall'icona  nell'elenco.

La modifica della lingua si applica anche ai testi di menu, messaggi e aiuto.

Impostazioni → Sistema → Lingue e unità di sistema → Lingua del sistema

Relative informazioni

- Comandi vocali (p. 138)
- Utilizzo del comando vocale (p. 139)
- Comando vocale del telefono (p. 141)
- Comando vocale del climatizzatore (p. 196)
- Comando vocale di radio e media (p. 142)
- Impostazioni audio (p. 496)
- Modifica della lingua di sistema (p. 127)

²³ Vale solo in alcuni mercati.

ILLUMINAZIONE

Comando luci

I diversi comandi luci controllano sia le luci esterne che quelle interne. Con la leva sinistra al volante si attivano e regolano le luci esterne. Con la rotella nel cruscotto si regola la luminosità degli interni.

Luci esterne

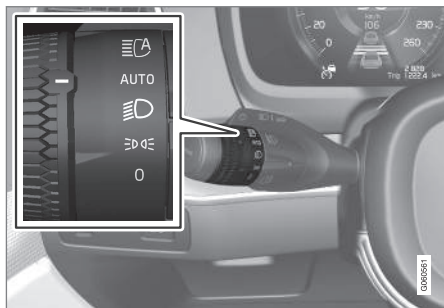

Rotella nella leva sinistra al volante.

Se il quadro dell'automobile è in posizione II, nelle varie posizioni della rotella si attivano le seguenti funzioni:

Posizione	Funzione
0	Luci diurne. Può essere usato il lampeggio abbaglianti.
	Luci diurne e luci di posizione. Luci di posizione quando l'automobile è parcheggiata. ^A Può essere usato il lampeggio abbaglianti.
	Anabbaglianti e luci di posizione. Possono essere accesi gli abbaglianti. Può essere usato il lampeggio abbaglianti.

Posizione	Funzione
AUTO	Luci diurne e luci di posizione in condizioni di luce diurna. Anabbaglianti e luci di posizione in condizioni di luce diurna scarsa o di buio oppure quando sono accesi i fendinebbia* e/o i retronebbia. Si può attivare la funzione Abbaglianti automatici. Gli abbaglianti possono essere attivati quando gli anabbaglianti sono accesi. Può essere usato il lampeggio abbaglianti.
	Abbaglianti automatici accesi/spenti.

^A Ad automobile accesa ma ferma, è possibile portare la rotella in posizione da un'altra posizione per accendere solamente le luci di posizione al posto di altre luci.

Volvo raccomanda l'uso della posizione **AUTO** quando si guida l'auto.

ATTENZIONE

L'impianto di illuminazione dell'automobile non è sempre in grado di rilevare se la luce diurna è scarsa o sufficiente, ad esempio in caso di nebbia e pioggia.

Il conducente è sempre responsabile affinché l'automobile sia guidata con un'illuminazione adeguata dal punto di vista della sicurezza stradale e ai sensi delle normative stradali vigenti.

Rotelle nel cruscotto

Rotella (a sinistra) per regolare la luminosità degli interni.

Relative informazioni

- Regolazione delle funzioni delle luci dal display centrale (p. 147)
- Illuminazione abitacolo (p. 157)
- Luci di posizione (p. 148)

- Utilizzo degli indicatori di direzione (p. 152)
- Utilizzo degli abbaglianti (p. 150)
- Anabbaglianti (p. 149)
- Fendinebbia/luci in curva* (p. 153)
- Retronebbia (p. 154)
- Fari attivi in curva* (p. 152)
- Luci di arresto (p. 155)
- Luci di arresto di emergenza (p. 155)
- Lampeggiatori di emergenza (p. 155)

Regolazione delle funzioni delle luci dal display centrale

È possibile regolare e attivare dal display centrale diverse funzioni delle luci. Ad esempio, abbaglianti automatici, luci di orientamento e illuminazione di sicurezza.

1. Premere **Impostazioni** nella videata superiore sul display centrale.
2. Premere **My Car** → **Luci e illuminazione**.
3. Selezionare **Illuminazione esterna** o **Illuminazione interna**, quindi selezionare la funzione che si desidera regolare.

Relative informazioni

- Comando luci (p. 146)
- Abbaglianti automatici (p. 151)
- Utilizzo delle luci di orientamento (p. 156)
- Illuminazione di sicurezza (p. 156)
- Utilizzo degli indicatori di direzione (p. 152)
- Modifica delle impostazioni nella videata superiore sul display centrale (p. 128)
- Videata funzioni sul display centrale (p. 117)

Adattamento del fascio di luce dei fari

Per questa automobile non è necessario commutare il fascio di luce quando si passa dai Paesi con guida a destra a quelli con guida a sinistra e viceversa.

Relative informazioni

- Modifica delle impostazioni nella videata superiore sul display centrale (p. 128)
- Videata funzioni sul display centrale (p. 117)
- Fari attivi in curva* (p. 152)

Luci di posizione

La luce di posizione consente di rendere più visibile l'automobile ferma o parcheggiata agli altri utenti della strada. La luce di posizione si accende con la rotella della leva al volante.

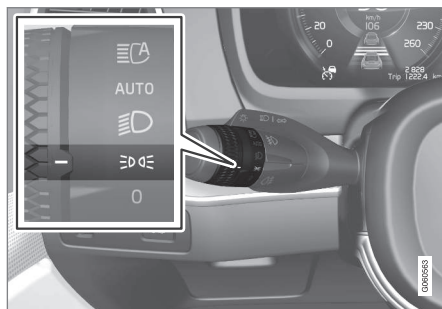

Rotella della leva al volante in posizione luci di posizione.

Portare la rotella in posizione  - si accendono le luci di posizione (si accende contemporaneamente l'illuminazione della targa).

Se il quadro dell'automobile è in posizione , si accendono le luci diurne anziché le luci di posizione anteriori. Quando la rotella è in questa posizione, le luci di posizione sono accese a prescindere dalla posizione del quadro dell'automobile.

Ad automobile accesa ma ferma, è possibile portare la rotella in posizione luci di posizione  da un'altra posizione per accendere

solamente le luci di posizione al posto di altre luci.

Se l'automobile viene guidata per più di 30 secondi a max 10 km/h (circa 6 mph) o se la velocità è superiore a 10 km/h (circa 6 mph) si accendono le luci diurne. Si raccomanda al conducente di selezionare una posizione diversa da .

Quando si apre il portellone al buio, si accendono le luci di posizione posteriori (se non già accese) per avvertire i veicoli che seguono. Questa funzione è indipendente dalla posizione della rotella o del quadro dell'automobile.

Relative informazioni

- Comando luci (p. 146)
- Posizioni del quadro (p. 422)

Luci diurne

L'automobile è dotata di sensori che rilevano le condizioni di illuminazione circostanti. Con la rotella della leva al volante in posizione

0,  o **AUTO** e il quadro dell'automobile in posizione II, si accendono le luci diurne. In posizione **AUTO**, gli anabbaglianti si attivano automaticamente in condizioni di luce diurna scarsa o di buio.

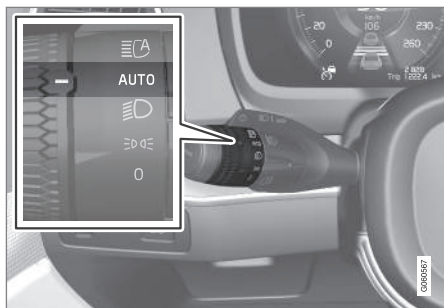

Rotella della leva al volante in posizione **AUTO**.

Con la rotella della leva al volante in posizione **AUTO**, le luci diurne (DRL¹) si accendono in condizioni di luce diurna. L'automobile comanda il passaggio automatico dalle luci diurne agli anabbaglianti in condizioni di luce diurna scarsa o di buio. Il passaggio agli anab-

baglianti è automatico anche all'accensione di fendinebbia* e/o retronebbia.

ATTENZIONE

Il sistema è progettato per risparmiare energia. Il sistema non è in grado in tutte le situazioni di determinare se la luce diurna è troppo debole o di intensità sufficiente, ad es. in caso di nebbia o pioggia.

Spetta sempre al conducente accertarsi che l'illuminazione dell'automobile sia adeguata dal punto di vista della sicurezza stradale e conforme alle normative stradali vigenti.

Relative informazioni

- Comando luci (p. 146)
- Posizioni del quadro (p. 422)
- Anabbaglianti (p. 149)

Anabbaglianti

Durante la guida con la rotella della leva al volante in posizione **AUTO**, gli anabbaglianti si accendono automaticamente in condizioni di luce diurna scarsa o di buio quando il quadro dell'automobile è in posizione II.

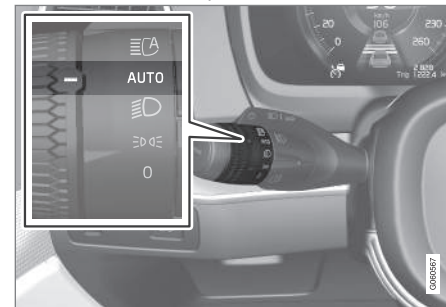

Rotella della leva al volante in posizione **AUTO**.

Con la rotella della leva al volante in posizione **AUTO** si attivano automaticamente anche gli anabbaglianti se:

- si accendono i fendinebbia*
- si attiva il retronebbia
- si attivano i fendinebbia e il retronebbia.

Con la rotella della leva al volante in posizione , gli anabbaglianti sono sempre accesi

¹ Daytime Running Lights

◀◀ quando il quadro dell'automobile è in posizione II.

Rilevamento galleria

L'automobile rileva che sta entrando in una galleria, quindi passa dalle luci diurne agli anabbaglianti.

Notare che la leva al volante di sinistra deve essere girata in posizione **AUTO** affinché il rilevamento galleria sia abilitato.

Relative informazioni

- Comando luci (p. 146)
- Posizioni del quadro (p. 422)
- Luci diurne (p. 149)

Utilizzo degli abbaglianti

Gli abbaglianti si azionano con la leva sinistra al volante. Gli abbaglianti sono le luci più forti dell'automobile e devono essere utilizzati per migliorare la visibilità durante la guida al buio, a condizione di non abbagliare gli altri utenti della strada.

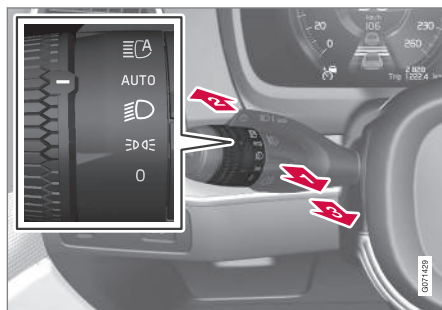

Leva al volante con rotella.

Lampeggio abbaglianti

1▶ Spostare leggermente all'indietro la leva al volante in posizione di intermittenza abbaglianti. Gli abbaglianti rimangono accesi finché la leva non viene rilasciata.

Abbaglianti

2▶ Gli abbaglianti si possono attivare quando la rotella della leva al volante è in posizione

AUTO ² o . Attivare gli abbaglianti portando la leva al volante in avanti.

3▶ Disattivare portando la leva al volante all'indietro.

Quando sono accesi gli abbaglianti, è acceso il simbolo  sul display del conducente.

Relative informazioni

- Comando luci (p. 146)
- Abbaglianti automatici (p. 151)

² Quando sono accesi gli anabbaglianti.

Abbaglianti automatici

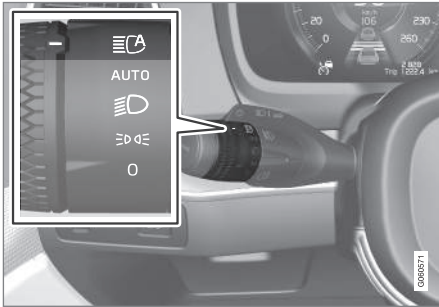

Grazie a un sensore telecamera nel bordo superiore del parabrezza, gli abbaglianti automatici sono in grado di rilevare il fascio di luce dei fari di veicoli che procedono in direzione opposta oppure le luci posteriori di veicoli antistanti. In queste condizioni si ha il passaggio da abbaglianti ad anabbaglianti.



Il simbolo  rappresenta gli abbaglianti automatici.

La funzione può attivarsi durante la guida al buio, a velocità pari o superiori a circa 20 km/h (circa 12 mph). La funzione può anche reagire all'illuminazione stradale. Quando il sensore telecamera non rileva più veicoli che procedono in direzione opposta o antistanti, dopo qualche secondo si riaccendono gli abbaglianti.

Attivazione degli abbaglianti automatici

Gli abbaglianti automatici si attivano e disattivano portando la leva sinistra al volante in posizione . La rotella si riporta quindi in posizione **AUTO**. Quando sono attivati gli abbaglianti automatici, il simbolo  sul display del conducente è acceso in bianco. Quando sono accesi gli abbaglianti, la spia è accesa in blu.

In caso di disattivazione degli abbaglianti automatici ad abbaglianti accesi, si ha direttamente il passaggio agli anabbaglianti.

Non occorre riattivare gli abbaglianti automatici a ogni accensione dell'automobile.

Limiti degli abbaglianti automatici

Il sensore telecamera utilizzato dalla funzione presenta alcuni limiti.



Se questo simbolo è accompagnato dal messaggio **Abbaglianti automatici Temporeaneamente non disponibile** sul display del conducente, è necessario commutare manualmente fra abbaglianti e anabbaglianti. Il simbolo  si spegne quando viene visualizzato il messaggio.



Lo stesso vale se questo simbolo è accompagnato dal messaggio **Sensore parabrezza Sensore bloccato, vedere Manuale del proprietario**.

Gli abbaglianti automatici possono essere temporaneamente non disponibili, ad esempio in caso di nebbia fitta o pioggia forte. Quando gli abbaglianti automatici sono nuovamente disponibili oppure i sensori del parabrezza non sono più bloccati, il messaggio si spegne e il simbolo  si accende.

ATTENZIONE

In condizioni favorevoli, gli abbaglianti automatici permettono di contare sulla massima luminosità possibile.

Il conducente deve comunque essere sempre pronto a commutare manualmente fra abbaglianti e anabbaglianti in base al traffico e alle condizioni atmosferiche.

Relative informazioni

- Comando luci (p. 146)
- Utilizzo degli abbaglianti (p. 150)
- Limiti del gruppo telecamera e radar (p. 412)

Utilizzo degli indicatori di direzione

Gli indicatori di direzione si azionano con la leva sinistra del volante. Gli indicatori di direzione lampeggiano tre volte o continuamente a seconda del movimento della leva verso l'alto o il basso.



Indicatori di direzione.

Breve sequenza intermittente

1 Portare la leva del volante verso l'alto o verso il basso alla prima posizione e rilasciarla. Gli indicatori di direzione lampeggiano tre volte. Se si disattiva la funzione sul display centrale, le luci lampeggiano una volta.

i NOTA

- Questa sequenza intermittente automatica può essere interrotta portando immediatamente la leva al volante in direzione opposta.
- Se il simbolo degli indicatori di direzione sul display del conducente lampeggia più velocemente del normale, vedere il messaggio sul display del conducente.

Sequenza intermittente continua

2 Portare la leva del volante verso l'alto o verso il basso all'ultima posizione.

La leva si ferma in posizione ed è riportata alla posizione originaria manualmente o automaticamente con il movimento del volante.

Relative informazioni

- Lampeggiatori di emergenza (p. 155)
- Regolazione delle funzioni delle luci dal display centrale (p. 147)
- Sostituzione della lampadina dell'indicatore di direzione posteriore (p. 644)

Fari attivi in curva*

I fari attivi in curva sono progettati per garantire una maggiore illuminazione in curva e negli incroci. A seconda dell'equipaggiamento, un'automobile con fari a LED³* può essere dotata di fari attivi in curva.



Fascio di luce con funzione disattivata (sinistra) o attivata (destra).

I fari attivi in curva seguono i movimenti del volante per garantire una maggiore illuminazione in curva e negli incroci, migliorando la visibilità.

La funzione si attiva automaticamente all'avviamento dell'automobile. In caso di anomalia della funzione, si accende il simbolo  sul display del conducente mentre sul display del conducente compare un messaggio esplicativo.

³ LED (Light Emitting Diode)

La funzione è attiva solamente in condizioni di luce diurna scarsa o di buio, quando l'automobile è in movimento e sono accesi gli anabbaglianti.

Disattivazione/attivazione della funzione

La funzione, attivata alla consegna dell'automobile dalla fabbrica, può essere disattivata/attivata nella videata funzioni sul display centrale:



Premere il pulsante **Luci attive in curva**.

Relative informazioni

- Regolazione delle funzioni delle luci dal display centrale (p. 147)
- Fendinebbia/luci in curva* (p. 153)

Fendinebbia/luci in curva*

I fendinebbia si attivano manualmente in caso di nebbia e automaticamente durante la retromarcia per integrare la luce di retromarcia.

Se l'automobile è dotata di luci in curva*, i fendinebbia si accendono automaticamente in condizioni di luce diurna scarsa o di buio per illuminare l'area in diagonale davanti all'automobile.

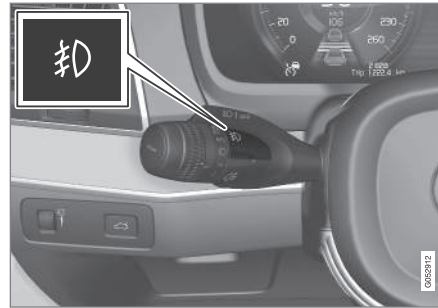

Pulsante dei fendinebbia.

I fendinebbia possono essere accesi quando il quadro è in posizione **II** e la rotella della leva al volante è in posizione **AUTO**, **☰D** o **☰D☰**.

Premere il pulsante per attivare e disattivare. Il simbolo **☰D** sul display del conducente si accende quando i fendinebbia sono accesi.

I fendinebbia si spengono automaticamente quando si spegne l'automobile o si porta la rotella della leva al volante in posizione **0**.

NOTA

Le disposizioni relative all'utilizzo dei fendinebbia variano da Paese a Paese.

Luci in curva*

I fendinebbia possono essere dotati di luci in curva che illuminano temporaneamente l'area in diagonale davanti all'automobile nella direzione di sterzo in una curva stretta oppure nella direzione di attivazione degli indicatori di direzione.

La funzione si attiva in condizioni di luce diurna scarsa o di buio quando la rotella della leva al volante è in posizione **AUTO** o **☰D** e la velocità dell'automobile è inferiore a circa 30 km/h (circa 20 mph).

Inoltre si accendono entrambe le luci attive in curva per integrare le luci di retromarcia durante le operazioni di retromarcia.

La funzione, attivata alla consegna dell'automobile dalla fabbrica, può essere attivata e disattivata sul display centrale.

Relative informazioni

- Comando luci (p. 146)
- Posizioni del quadro (p. 422)



- Retronebbia (p. 154)
- Fari attivi in curva* (p. 152)
- Regolazione delle funzioni delle luci dal display centrale (p. 147)

Retronebbia



Il retronebbia ha una luce molto più forte dei normali fari posteriori e deve essere utilizzato solamente quando la visibilità è ridotta a causa di nebbia, neve, fumo o polvere, per consentire agli utenti della strada che seguono di vedere per tempo l'automobile.



Pulsante del retronebbia.

Il retronebbia è costituito da una lampadina posteriore sul lato conducente.

Il retronebbia può essere acceso solamente quando:

- il quadro è in posizione **II** e la rotella della leva al volante è in posizione **AUTO** o 
- la rotella della leva al volante è in posizione  e i fendinebbia sono accesi.

Premere il pulsante di accensione/spegnimento. Il simbolo  si accende sul display

del conducente quando il retronebbia è acceso.

Il retronebbia si spegne automaticamente quando:

- si spegne l'automobile o si porta la rotella della leva al volante in posizione **0**
- si porta la rotella della leva al volante in posizione  e si spengono i fendinebbia.

NOTA

Le disposizioni relative all'utilizzo dei retronebbia variano da Paese a Paese.

Relative informazioni

- Comando luci (p. 146)
- Fendinebbia/luci in curva* (p. 153)
- Posizioni del quadro (p. 422)
- Sostituzione della lampadina del retronebbia (p. 646)

Luci di arresto

Le luci di arresto si accendono automaticamente in caso di frenata.

Le luci di arresto si accendono quando si preme il pedale del freno e quando un sistema di supporto al conducente frena automaticamente l'automobile.

Relative informazioni

- Luci di arresto di emergenza (p. 155)
- Funzioni dei freni (p. 425)
- Sostituzione della lampadina della luce di arresto (p. 645)
- Sistema di supporto al conducente (p. 282)

Luci di arresto di emergenza

Le luci di arresto di emergenza si attivano per segnalare una frenata brusca ai veicoli che seguono.

La funzione attiva il lampeggio delle luci di arresto anziché l'accensione con luce fissa come avviene nelle normali frenate.

Le luci di arresto di emergenza si attivano in caso di frenata brusca o attivazione del sistema ABS a velocità elevata.

Quando la velocità dell'automobile è diminuita a seguito di una frenata e il conducente rilascia il pedale del freno, la luce di arresto passa alla luce normale.

Contemporaneamente si attivano i lampeggiatori di emergenza dell'automobile. Questi lampeggiano finché il conducente non preme il pedale dell'acceleratore o finché non li disattiva.

Relative informazioni

- Luci di arresto (p. 155)
- Freno di servizio (p. 426)
- Lampeggiatori di emergenza (p. 155)

Lampeggiatori di emergenza

I lampeggiatori di emergenza avvertono gli altri utenti della strada attivando contemporaneamente tutti gli indicatori di direzione. La funzione permette di fornire un avvertimento in situazioni di pericolo.



Pulsante dei lampeggiatori di emergenza.

Premere il pulsante per attivare i lampeggiatori di emergenza.

I lampeggiatori di emergenza si attivano automaticamente quando l'auto è stata frenata tanto potentemente da comportare l'attivazione delle luci di arresto in emergenza con la repentina riduzione della velocità a livelli bassi. I lampeggiatori di emergenza iniziano a lampeggiare quando si interrompe il lampeggio delle luci di arresto di emergenza, quindi si disattivano automaticamente quando si

- ◀◀ riprende la marcia o si preme il relativo pulsante.

NOTA

La normativa sull'uso dei lampeggiatori d'emergenza può variare da paese a paese.

Relative informazioni

- Luci di arresto di emergenza (p. 155)
- Utilizzo degli indicatori di direzione (p. 152)

Utilizzo delle luci di orientamento

Una parte dell'illuminazione esterna può rimanere accesa e fungere da luce di orientamento dopo il bloccaggio dell'automobile.

Per attivare la funzione:

1. Spegnerne l'automobile.
2. Spostare in avanti la leva al volante di sinistra verso il cruscotto e rilasciare.
3. Uscire dall'auto e chiudere a chiave la portiera.
 - > Un simbolo sul display del conducente si accende a indicazione che la funzione è attivata e si accendono le luci esterne: Luci di posizione, fari, illuminazione della targa e luci nelle maniglie esterne*.

Il tempo di accensione delle luci di orientamento può essere impostato sul display centrale.

Relative informazioni

- Regolazione delle funzioni delle luci dal display centrale (p. 147)
- Illuminazione di sicurezza (p. 156)

Illuminazione di sicurezza

L'illuminazione di sicurezza si accende in occasione dello sblocco dell'automobile e si utilizza per accendere le luci dell'automobile a distanza.

La funzione si attiva quando si utilizza la chiave telecomando allo sbloccaggio. In condizioni di luce diurna si attivano le luci di posizione, l'illuminazione del padiglione, l'illuminazione a pavimento e l'illuminazione del bagagliaio. In condizioni di luce diurna scarsa o di buio si attivano anche l'illuminazione della targa e le luci nelle maniglie esterne*, che sono orientate verso il terreno.

Le luci rimangono accese per circa 2 minuti se non si apre alcuna portiera. Aprendo una portiera entro il tempo di attivazione, si prolunga il tempo di accensione dell'illuminazione dell'abitacolo e delle luci nelle maniglie esterne*.

La funzione può essere attivata e disattivata sul display centrale.

Relative informazioni

- Regolazione delle funzioni delle luci dal display centrale (p. 147)
- Utilizzo delle luci di orientamento (p. 156)
- Chiave telecomando (p. 234)

Illuminazione abitacolo

L'abitacolo è dotato di diversi tipi di luci, ad esempio illuminazione generale, illuminazione decorativa regolabile e luce di lettura.

Tutta l'illuminazione abitacolo può essere accesa o spenta manualmente entro 5 minuti da quando:

- si spegne l'automobile e si porta il quadro dell'automobile in posizione **0**
- l'auto è stata sbloccata ma non è stata ancora avviata.

Illuminazione nel padiglione anteriore



Comandi nella mensola del padiglione per le luci di lettura e l'illuminazione abitacolo anteriori.

- 1 Luce di cortesia sinistra
- 2 Illuminazione abitacolo

- 3 Automatismo dell'illuminazione abitacolo
- 4 Luce di cortesia destra

Luce di lettura

Le luci di lettura sul lato destro e sinistro si accendono e si spengono con una breve pressione sul rispettivo pulsante nella mensola del padiglione. L'intensità luminosa è regolata tenendo premuto il pulsante.

Illuminazione abitacolo

Illuminazione a pavimento e illuminazione nel padiglione si accendono o spengono premendo brevemente il pulsante nella mensola del padiglione.

Automatismo dell'illuminazione abitacolo

L'automatismo si attiva premendo brevemente il pulsante **AUTO** nella mensola del padiglione. Con l'automatismo attivato, l'indicatore luminoso nel pulsante si accende e l'illuminazione abitacolo si accende e si spegne come descritto di seguito.

L'illuminazione abitacolo si accende quando:

- Si sblocca l'automobile
- Si spegne l'automobile
- Si apre una portiera.

L'illuminazione abitacolo si spegne quando:

- Si blocca l'automobile
- Si avvia l'automobile
- Si chiude una portiera

- Una portiera è rimasta aperta per circa 2 minuti.

Illuminazione nel padiglione posteriore*

Nella parte posteriore dell'automobile vi sono luci di lettura, che fungono anche da illuminazione abitacolo.



Luci di lettura sopra il sedile posteriore.



Nelle automobili con tettuccio panoramico* sono disponibili due gruppi lampada, uno su ogni lato del tettuccio.

Le luci di lettura si accendono o spengono con una breve pressione sul pulsante della relativa lampada. L'intensità luminosa è regolata tenendo premuto il pulsante.

Luce cassetto portaoggetti

La luce del cassetto portaoggetti si accende o spegne quando il cassetto viene aperto o chiuso.

Luce dello specchietto nell'aletta parasole*

La luce dello specchietto nell'aletta parasole si accende o spegne quando la copertura viene aperta o chiusa.

Illuminazione del suolo*

L'illuminazione del suolo si accende o spegne quando si apre o chiude la portiera corrispondente.

Illuminazione del bagagliaio

L'illuminazione del bagagliaio si accende o spegne quando il portellone viene aperto o chiuso.

Illuminazione decorativa

La luce d'ambiente si accende quando si aprono le portiere e si spegne quando si blocca l'automobile. L'intensità dell'illuminazione decorativa può essere adattata sul display centrale e regolata finemente con la rotella nel cruscotto.

Illuminazione comfort*

L'automobile è dotata di alcuni LED che permettono di modificare il colore della luce. Questa illuminazione è accesa quando l'automobile è accesa. L'illuminazione comfort può essere adattata sul display centrale e regolata finemente con la rotella nel cruscotto.

Illuminazione nei vani portaoggetti delle portiere

L'illuminazione nei vani portaoggetti delle portiere si accende quando si aprono le portiere e si spegne quando si blocca l'automobile. La luminosità può essere regolata finemente con la rotella nel cruscotto.

Illuminazione nei portalattine anteriori nel tunnel

L'illuminazione nei portalattine anteriori si accende quando si sblocca l'automobile e si spegne quando si blocca l'automobile. La luminosità può essere regolata finemente con la rotella nel cruscotto.

Relative informazioni

- Regolazione dell'illuminazione interna (p. 159)
- Comando Luci (p. 146)
- Posizioni del quadro (p. 422)
- Interni dell'abitacolo (p. 588)

Regolazione dell'illuminazione interna

L'illuminazione dell'automobile si accende secondo varie modalità in base alla posizione del quadro. L'illuminazione dell'abitacolo può essere regolata con una rotella sul cruscotto e alcune funzioni delle luci si regolano anche dal display centrale.



Con la rotella sul cruscotto a sinistra del volante si regola la luminosità di illuminazione del display, illuminazione comandi, illuminazione decorativa d'ambiente e illuminazione comfort*

Regolazione dell'illuminazione decorativa d'ambiente

1. Premere **Impostazioni** nella videata superiore sul display centrale.
2. Premere **My Car** → **Luci e illuminazione** → **Illuminazione interna**.
3. Si possono selezionare le seguenti impostazioni:
 - In **Intensità illuminazione ambiente**, selezionare **Off**, **Basso** o **Alto**.
 - In **Livello illuminazione ambiente**, selezionare **Ridotta** e **Pieno**.

Regolazione dell'illuminazione comfort*

L'automobile è dotata di alcuni LED che permettono di modificare il colore della luce. Questa illuminazione è accesa quando l'automobile è accesa.

Modifica della luminosità

1. Premere **Impostazioni** nella videata superiore sul display centrale.
2. Premere **My Car** → **Luci e illuminazione** → **Illuminazione interna** → **Illuminazione d'atmosfera**.
3. In **Intensità illuminazione soffusa** selezionare fra **Off**, **Basso** e **Alto**.

Modifica del colore della luce

1. Premere **Impostazioni** nella videata superiore sul display centrale.
2. Premere **My Car** → **Luci e illuminazione** → **Illuminazione interna** → **Illuminazione d'atmosfera**.
3. Per modificare il colore della luce, selezionare **Per temperatura** o **Per colore**.

Selezionando **Per temperatura**, la luce cambia in base alla temperatura dell'abitacolo impostata.

Selezionando **Per colore**, potrà essere usata la sottocategoria **Colori tema** per ulteriori messe a punto.

Relative informazioni

- Illuminazione abitacolo (p. 157)
- Regolazione delle funzioni delle luci dal display centrale (p. 147)
- Posizioni del quadro (p. 422)

FINESTRINI, CRISTALLI E SPECCHI

Finestrini, cristalli e specchi

L'automobile è dotata di diversi finestrini, cristalli e specchi. Alcuni cristalli dell'automobile presentano una laminatura di rinforzo.

Il parabrezza è realizzato in vetro laminato, disponibile come optional per le altre superfici in vetro. Il vetro laminato è rinforzato, quindi fornisce una maggiore protezione dai tentativi di effrazione e un migliore isolamento acustico dell'abitacolo.

Anche il tettuccio panoramico* è realizzato in vetro laminato.



Il simbolo indica i finestrini realizzati in vetro laminato.¹

Relative informazioni

- Protezione antischiacciamento per cristalli e tendine parasole (p. 162)
- Tettuccio panoramico* (p. 169)
- Alzacristalli elettrici (p. 164)
- Specchi retrovisori (p. 166)
- Utilizzo delle spazzole tergicristallo (p. 174)
- Utilizzo di lavacrystalli e lavafari (p. 177)

- Attivazione e disattivazione del parabrezza elettroriscaldato* (p. 213)
- Attivazione e disattivazione di lunotto termico e specchi retrovisori esterni elettroriscaldati (p. 214)

Protezione antischiacciamento per cristalli e tendine parasole

Tutti gli alzacristalli elettrici e le tendine parasole* elettrocomandati sono dotati di protezione antischiacciamento, che interviene se il movimento di apertura o chiusura viene ostacolato da un corpo estraneo.

Quando viene rilevato un ostacolo, il movimento si interrompe e ritorna automaticamente indietro di circa 50 mm (circa 2") (oppure si porta in posizione di ventilazione completa).

È possibile bypassare la protezione antischiacciamento se la chiusura si è interrotta, ad esempio a causa del ghiaccio, mantenendo premuto il comando nella stessa direzione.

In caso di problemi con la protezione antischiacciamento è possibile provare una sequenza di ripristino.

ATTENZIONE

Se si scollega la batteria di avviamento, occorre ripristinare la funzione di apertura e chiusura automatica affinché funzioni correttamente. Affinché la protezione antischiacciamento funzioni occorre ripristinarla.

¹ Sono esclusi parabrezza e tettuccio panoramico*, che sono sempre realizzati in vetro laminato e non presentano questo simbolo.

Relative informazioni

- Sequenza di ripristino della protezione antischiacciamento (p. 163)
- Azionamento degli alzacristalli (p. 164)
- Azionamento del tettuccio panoramico* (p. 171)

Sequenza di ripristino della protezione antischiacciamento

In caso di problemi con le funzioni elettriche degli alzacristalli è possibile provare una sequenza di ripristino.

 ATTENZIONE

Se si scollega la batteria di avviamento, occorre ripristinare la funzione di apertura e chiusura automatica affinché funzioni correttamente. Affinché la protezione antischiacciamento funzioni occorre ripristinarla.

In caso di problemi con il tettuccio panoramico, contattare un riparatore.²

Ripristino degli alzacristalli

1. Iniziare con il finestrino in posizione chiusa.
2. In modalità manuale, azionare quindi il comando 3 volte verso l'alto verso la posizione chiusa.
 - > Il sistema viene inizializzato automaticamente.

Se il problema persiste, contattare un riparatore.

Relative informazioni

- Protezione antischiacciamento per cristalli e tendine parasole (p. 162)
- Azionamento degli alzacristalli (p. 164)

² Si raccomanda un riparatore autorizzato Volvo.

Alzacristalli elettrici

Ogni portiera è dotata di un pannello di comando per gli alzacristalli elettrici. Nella portiera del conducente sono disponibili i comandi per azionare tutti i finestrini e attivare il fermo di sicurezza per bambini.

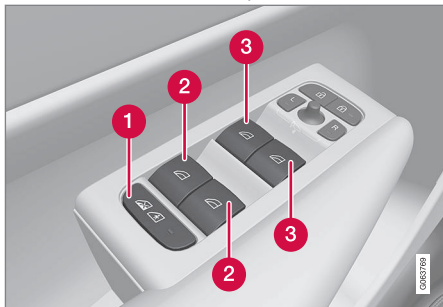

Pannello di comando nella portiera del conducente.

- 1** Fermo di sicurezza elettrico per bambini* che disattiva i comandi nelle portiere posteriori per prevenire l'apertura di portiere o finestrini dall'interno.
- 2** Comandi dei finestrini posteriori.
- 3** Comandi dei finestrini anteriori.

⚠ ATTENZIONE

Bambini, altri passeggeri o oggetti potrebbero essere schiacciati dalle parti in movimento.

- Azionare sempre i finestrini prestando la massima attenzione.
- Non permettere ai bambini di giocare con i comandi.
- Non lasciare mai i bambini incustoditi nell'automobile.
- Ricordare di interrompere sempre la corrente agli alzacristalli elettrici impostando il quadro dell'automobile in posizione **O** e poi portando con sé la chiave prima di allontanarsi dall'automobile.
- Non infilare mai oggetti o parti del corpo nell'apertura dei finestrini, anche se il quadro dell'automobile è completamente spento.

Relative informazioni

- Azionamento degli alzacristalli (p. 164)
- Protezione antischiacciamento per cristalli e tendine parasole (p. 162)
- Sequenza di ripristino della protezione antischiacciamento (p. 163)

Azionamento degli alzacristalli

Con il pannello di comando nella portiera del conducente si possono azionare tutti gli alzacristalli. Con i pannelli di comando nelle altre portiere si possono azionare solamente i rispettivi alzacristalli.

Gli alzacristalli sono dotati di protezione antischiacciamento. In caso di problemi con la protezione antischiacciamento è possibile provare una sequenza di ripristino.

⚠ ATTENZIONE

Bambini, altri passeggeri o oggetti potrebbero essere schiacciati dalle parti in movimento.

- Azionare sempre i finestrini prestando la massima attenzione.
- Non permettere ai bambini di giocare con i comandi.
- Non lasciare mai i bambini incustoditi nell'automobile.
- Ricordare di interrompere sempre la corrente agli alzacristalli elettrici impostando il quadro dell'automobile in posizione **O** e poi portando con sé la chiave prima di allontanarsi dall'automobile.
- Non infilare mai oggetti o parti del corpo nell'apertura dei finestrini, anche se il quadro dell'automobile è completamente spento.



Azionamento degli alzacristalli.

- ➡ Azionamento senza funzione automatica. Portare uno dei comandi verso l'alto o il basso. Gli alzacristalli salgono o scendono finché si tiene in posizione il comando.
- ➡ Azionamento con funzione automatica. Portare uno dei comandi verso l'alto o il basso al fincorsa e rilasciarlo. Il finestrino raggiunge automaticamente il fincorsa.

Per utilizzare gli alzacristalli, il quadro deve essere in posizione **I** o **II**. Dopo lo spegnimento dell'automobile e del quadro, gli alzacristalli possono essere azionati per alcuni minuti oppure finché non si apre una portiera. È possibile utilizzare solamente un comando alla volta.

L'azionamento è consentito anche con la chiave telecomando o l'apertura senza chiave* con la maniglia della portiera.

⚠ ATTENZIONE

Prima di chiudere tutti i finestrini con la chiave telecomando o senza chiave* con la maniglia della portiera, controllare che nessun bambino o passeggero vi infili le mani o altre parti del corpo.

i NOTA

Per ridurre il rumore del vento con i finestrini posteriori aperti, si consiglia di aprire leggermente anche i finestrini anteriori.

i NOTA

I finestrini non possono essere aperti a velocità superiori a circa 180 km/h (circa 112 mph), ma possono essere chiusi.

È sempre responsabilità del conducente rispettare il codice della strada vigente.

i NOTA

Potrebbe non essere possibile azionare i finestrini alle basse temperature.

Relative informazioni

- Alzacristalli elettrici (p. 164)
- Protezione antischiacciamento per cristalli e tendine parasole (p. 162)



- Sequenza di ripristino della protezione antischacciamento (p. 163)
- Bloccaggio e sbloccaggio senza chiave* (p. 265)
- Bloccaggio e sbloccaggio con la chiave telecomando (p. 237)

Specchi retrovisori

Lo specchietto retrovisore interno e gli specchi esterni offrono al conducente una visuale posteriore migliore.

Specchio retrovisore interno

Lo specchietto retrovisore interno è dotato di HomeLink*, antiabbagliamento automatico* e bussola*.

Lo specchietto retrovisore interno si regola inclinandolo con la mano.

Specchi retrovisori esterni

ATTENZIONE

Entrambi gli specchi sono curvati per garantire una buona visione d'insieme. Gli oggetti potrebbero sembrare più lontani di quello che sono in realtà.

Le posizioni degli specchi retrovisori esterni si regolano con la levetta di regolazione nel pannello di comando nella portiera del conducente.

Sono disponibili anche diverse impostazioni automatiche che possono essere collegate ai pulsanti con funzione di memoria del sedile elettrocomandato*.

Relative informazioni

- HomeLink®* (p. 489)
- Bussola* (p. 493)
- Regolazione della funzione antiabbagliamento degli specchi retrovisori (p. 167)
- Regolazione dell'angolazione degli specchi retrovisori esterni (p. 168)
- Memorizzazione delle posizioni di sedile e specchi retrovisori (p. 184)
- Attivazione e disattivazione di lunotto termico e specchi retrovisori esterni elettroriscaldati (p. 214)

Regolazione della funzione antiabbagliamento degli specchi retrovisori

Se la luce proveniente da dietro è molto forte, può riflettersi negli specchi retrovisori e abbagliare il conducente. Attivare la funzione antiabbagliamento se la luce proveniente da dietro risulta fastidiosa.

Funzione antiabbagliamento manuale

Lo specchio retrovisore interno presenta un comando antiabbagliamento sul bordo inferiore.

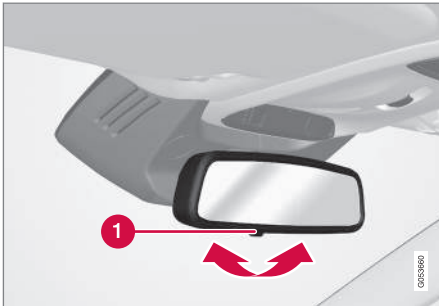

1 Comando della funzione antiabbagliamento manuale.

1. Attivare la funzione antiabbagliamento portando il comando verso l'abitacolo.
2. Ritornare alla posizione normale portando il comando verso il parabrezza.

Il comando per la funzione antiabbagliamento manuale non è presente nello specchio con funzione antiabbagliamento automatico.

Funzione antiabbagliamento automatica*

Se di notte o durante la guida in galleria proviene da dietro una luce molto forte, si attiva automaticamente la funzione antiabbagliamento degli specchi retrovisori. La funzione antiabbagliamento automatica è sempre attiva durante la guida, tranne quando è inserita la retromarcia.

i NOTA

Modificando la sensibilità, la funzione antiabbagliamento non cambia immediatamente, ma solo gradualmente.

La sensibilità della funzione antiabbagliamento influenza sia lo specchietto retrovisore interno che gli specchi esterni.

Per modificare la sensibilità della funzione antiabbagliamento:

1. Premere **Impostazioni** nella videata superiore sul display centrale.
2. Premere **My Car** → **Specchietti e funzioni comfort**.

3. In **Attenuazione automatica specchietto**, selezionare **Normale**, **Scur** o **Chiaro**.

Lo specchietto retrovisore interno contiene due sensori - uno rivolto in avanti e uno all'indietro - che interagiscono per identificare ed eliminare la luce abbagliante. Il sensore rivolto in avanti rileva l'illuminazione circostante, mentre quello rivolto all'indietro la luce proveniente dai fari dei veicoli che seguono.

Affinché gli specchi retrovisori esterni possano essere dotati di antiabbagliamento automatico, anche lo specchietto retrovisore interno deve esserne dotato.

i NOTA

Se i sensori sono coperti ad es. da scontrini di parcheggio, transponder, coperture parasole o oggetti nei sedili o nel vano di carico, in modo tale che la luce non possa giungere ai sensori, la funzione antiabbagliamento dei retrovisori interno ed esterni risulterà ridotta.

Relative informazioni

- Specchi retrovisori (p. 166)
- Regolazione dell'angolazione degli specchi retrovisori esterni (p. 168)

Regolazione dell'angolazione degli specchi retrovisori esterni

Per avere una buona visuale dell'area retrostante si devono regolare gli specchi retrovisori esterni in base alle esigenze del conducente.

Sono disponibili diverse impostazioni automatiche che possono anche essere collegate ai pulsanti con funzione di memoria del sedile elettrocomandato*.

Utilizzo dei comandi degli specchi retrovisori esterni

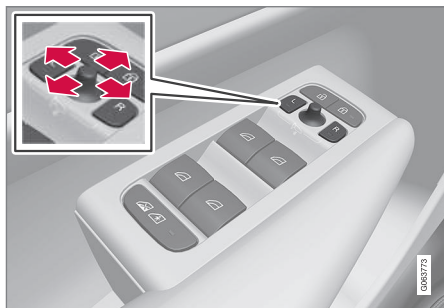

Comandi degli specchi retrovisori esterni.

Le posizioni degli specchi retrovisori esterni si regolano con la levetta di regolazione nel pannello di comando nella portiera del condu-

cente. Il quadro deve essere almeno in posizione I.

1. Premere il pulsante **L** per lo specchio retrovisore sinistro o il pulsante **R** per quello destro. La spia nel pulsante si accende.
2. Regolare la posizione con la levetta di regolazione al centro.
3. Premere nuovamente il pulsante **L** o **R**. La spia deve spegnersi.

Ripiegamento elettrico degli specchi retrovisori*

Gli specchi possono essere ripiegati per il parcheggio o la guida in spazi stretti.

1. Premere i pulsanti **L** e **R** contemporaneamente.
2. Rilasciarli dopo circa 1 secondo. Gli specchi si fermano automaticamente in posizione completamente ripiegata.

Aprire gli specchi premendo **L** e **R** contemporaneamente. Gli specchi si arrestano automaticamente in posizione spiegata con la precedente impostazione.

Ritorno alla posizione neutra

Gli specchi che sono stati spostati per cause esterne devono essere riportati elettricamente

nella posizione originale, affinché la ritrazione/estrazione elettrica* funzioni correttamente.

1. Ripiegare gli specchi premendo i pulsanti **L** e **R** contemporaneamente.
2. Riaprirli premendo i pulsanti **L** e **R** contemporaneamente.
3. Ripetere la suddetta procedura all'occorrenza.

Gli specchi vengono riportati nella posizione originale.

Angolazione in sede di parcheggio³

Il conducente può angolare verso il basso uno specchio retrovisore, ad esempio per vedere il bordo della strada durante il parcheggio.

- Inserire la retromarcia e premere il pulsante **L** o **R**.

Potrebbe essere necessario premere il pulsante 2 volte, a seconda che sia già stato pre-selezionato o meno. Quando lo specchio retrovisore è angolato verso il basso, il pulsante lampeggia. Quando si disinserisce la retromarcia, dopo circa 3 secondi lo specchio retrovisore inizia la sequenza di ritorno automatico e dopo circa 8 secondi è ritornato nella posizione originaria.

³ Solo in combinazione con sedile elettrocomandato con pulsanti di memoria*.

Angolazione automatica in sede di parcheggio³

Con questa impostazione, lo specchio retrovisore viene angolato automaticamente verso il basso quando si inserisce la retromarcia. La posizione ripiegata preimpostata e non può essere modificata.

1. Premere **Impostazioni** nella videata superiore sul display centrale.
2. Premere **My Car → Specchietti e funzioni comfort**.
3. In **Inclinazione specchietti esterni in retromarcia**, selezionare **Off**, **Conducente**, **Passeggero** o **Entrambi** per attivare/disattivare e per selezionare il retrovisore da angolare.

È possibile ripristinare immediatamente la posizione originaria dello specchio retrovisore premendo 2 volte il pulsante **L** o **R**.

Ripiegamento automatico al bloccaggio*

Sul display centrale è possibile impostare la ritrazione/estrazione automatica degli specchi retrovisori al bloccaggio/sbloccaggio dell'automobile con la chiave.

1. Premere **Impostazioni** nella videata superiore sul display centrale.
2. Premere **My Car → Specchietti e funzioni comfort**.
3. Selezionare **Ripiegamento specchietti al bloccaggio** per attivare/disattivare.

NOTA

Se gli specchi retrovisori vengono ritratti manualmente con i pulsanti **L** e **R**, quindi si blocca l'automobile, non verranno estratti automaticamente allo sbloccaggio nemmeno se è stata effettuata questa impostazione. L'estrazione deve avvenire manualmente.

Relative informazioni

- Specchi retrovisori (p. 166)
- Regolazione della funzione antiabbagliamento degli specchi retrovisori (p. 167)
- Memorizzazione delle posizioni di sedile e specchi retrovisori (p. 184)
- Attivazione e disattivazione di lunotto termico e specchi retrovisori esterni elettroriscaldati (p. 214)

Tettuccio panoramico*

Il tettuccio panoramico è suddiviso in due sezioni di vetro. Quella anteriore è apribile, in verticale sul bordo posteriore (posizione di ventilazione) o in orizzontale (posizione di apertura). Quella posteriore è rappresentata da un vetro fisso per tetti.

Il tettuccio panoramico è dotato di un frangivento e di una tendina parasole in tessuto traforato, situata sotto il tettuccio di vetro, per una maggiore protezione in caso di forte luce solare e simili.



Il tettuccio panoramico e la tendina parasole si azionano con un comando nel padiglione.

Per azionare il tettuccio panoramico e la tendina parasole, il quadro dell'automobile deve essere in posizione **I** o **II**.

³ Solo in combinazione con sedile elettrocomandato con pulsanti di memoria*.



ATTENZIONE

Bambini, altri passeggeri o oggetti potrebbero essere schiacciati dalle parti in movimento.

- Azionare sempre i finestrini prestando la massima attenzione.
- Non permettere ai bambini di giocare con i comandi.
- Non lasciare mai i bambini incustoditi nell'automobile.
- Ricordare di interrompere sempre la corrente agli alzacristalli elettrici impostando il quadro dell'automobile in posizione **O** e poi portando con sé la chiave prima di allontanarsi dall'automobile.
- Non infilare mai oggetti o parti del corpo nell'apertura dei finestrini, anche se il quadro dell'automobile è completamente spento.

IMPORTANTE

- Non aprire il tettuccio panoramico quando è montato il portapacchi.
- Non sistemare oggetti pesanti sul tettuccio panoramico.

IMPORTANTE

- Rimuovere ghiaccio e neve prima di aprire il tettuccio panoramico. Prestare attenzione a non graffiare le superfici o danneggiare i profili.
- Non azionare il tettuccio panoramico se è ghiacciato.

Frangivento

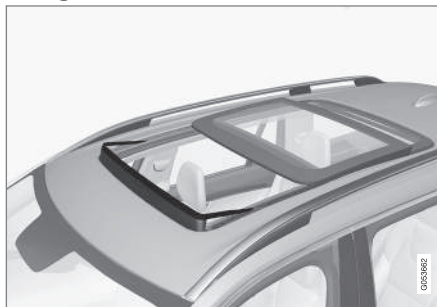

Il tettuccio panoramico è dotato di un frangivento che si solleva quando il tettuccio è aperto.

Relative informazioni

- Azionamento del tettuccio panoramico* (p. 171)
- Chiusura automatica della tendina parasole del tettuccio panoramico* (p. 173)

- Protezione antischiacciamento per cristalli e tendine parasole (p. 162)
- Bloccaggio e sbloccaggio senza chiave* (p. 265)
- Bloccaggio e sbloccaggio con la chiave telecomando (p. 237)

Azionamento del tettuccio panoramico*

Il tettuccio panoramico e la tendina parasole si azionano con un comando nel padiglione ed entrambi sono dotati di protezione anti-schiacciamento.

ATTENZIONE

Bambini, altri passeggeri o oggetti potrebbero essere schiacciati dalle parti in movimento.

- Azionare sempre i finestrini prestando la massima attenzione.
- Non permettere ai bambini di giocare con i comandi.
- Non lasciare mai i bambini incustoditi nell'automobile.
- Ricordare di interrompere sempre la corrente agli alzacristalli elettrici impostando il quadro dell'automobile in posizione **O** e poi portando con sé la chiave prima di allontanarsi dall'automobile.
- Non infilare mai oggetti o parti del corpo nell'apertura dei finestrini, anche se il quadro dell'automobile è completamente spento.

IMPORTANTE

- Non aprire il tettuccio panoramico quando è montato il portapacchi.
- Non sistemare oggetti pesanti sul tettuccio panoramico.

IMPORTANTE

- Rimuovere ghiaccio e neve prima di aprire il tettuccio panoramico. Prestare attenzione a non graffiare le superfici o danneggiare i profili.
- Non azionare il tettuccio panoramico se è ghiacciato.

Per azionare il tettuccio panoramico e la tendina parasole, il quadro dell'automobile deve essere in posizione **I** o **II**.

L'azionamento è consentito anche con la chiave telecomando o l'apertura senza chiave* con la maniglia della portiera.

ATTENZIONE

Prima di chiudere tutti i finestrini con la chiave telecomando o senza chiave* con la maniglia della portiera, controllare che nessun bambino o passeggero vi infili le mani o altre parti del corpo.

IMPORTANTE

Controllare che il tettuccio panoramico si blocchi correttamente quando viene chiuso.

Il tettuccio si ferma al rilascio del comando in caso di azionamento manuale oppure al raggiungimento della posizione comfort⁴, di massima apertura o chiusura. Il movimento di tettuccio panoramico e tendina parasole si interrompe anche se viene azionato nuovamente il comando in direzione contraria rispetto al movimento in corso.

Il tettuccio panoramico e la tendina parasole sono dotati anche di protezione antischiacciamento. In caso di problemi con la protezione antischiacciamento è possibile provare una sequenza di ripristino.

NOTA

In caso di apertura manuale, la tendina parasole deve essere completamente aperta prima di potere aprire il tettuccio panoramico. Nel procedimento inverso, il tettuccio panoramico deve essere completamente chiuso prima di potere chiudere completamente la tendina parasole.

⁴ La posizione comfort consente di ridurre a un livello accettabile il rumore del vento e la risonanza.



NOTA

Potrebbe non essere possibile azionare i finestrini alle basse temperature.

Apertura e chiusura in posizione di ventilazione

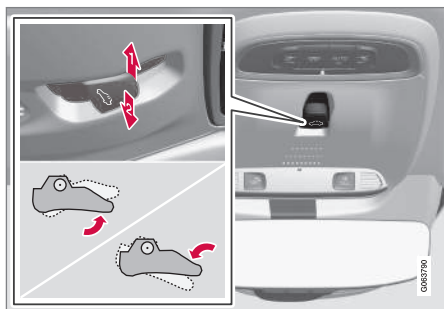

Posizione di ventilazione, verticale al bordo posteriore.

- 1** Aprire premendo il comando verso l'alto una volta.
- 2** Chiudere premendo il comando verso il basso una volta.

Selezionando la posizione di ventilazione, si solleva il bordo posteriore del finestrino anteriore. Se la tendina parasole è completamente chiusa quando si seleziona la posizione di ventilazione, si apre automaticamente di circa 50 mm (circa 2").

Se si chiude il tettuccio panoramico dalla posizione di ventilazione, anche la tendina parasole si chiude automaticamente.

Apertura e chiusura complete del tettuccio panoramico con il comando nel padiglione

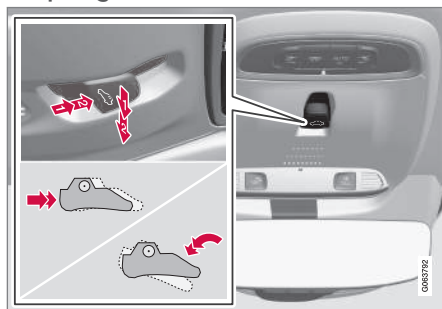

1 Azionamento, posizione manuale

2 Azionamento, posizione automatica

Azionamento manuale

1. Per aprire la tendina parasole, portare il comando all'indietro in posizione di apertura manuale.
2. Per aprire il tettuccio panoramico in posizione comfort, portare il comando all'indietro una seconda volta in posizione di apertura manuale.

3. Per aprire completamente il tettuccio panoramico, portare il comando all'indietro una terza volta in posizione di apertura manuale.

Per chiudere, ripetere la procedura in ordine inverso, portando il comando in avanti/verso il basso in posizione di chiusura manuale.

Azionamento automatico

1. Per aprire al massimo la tendina parasole, portare il comando all'indietro in posizione di apertura automatica e rilasciarlo.
2. Per aprire il tettuccio panoramico in posizione comfort, portare il comando all'indietro una seconda volta in posizione di apertura automatica e rilasciarlo.
3. Per aprire completamente il tettuccio panoramico, portare il comando all'indietro una terza volta in posizione di apertura automatica e rilasciarlo.

Per chiudere, ripetere la procedura in ordine inverso portando il comando in avanti/verso il basso in posizione di chiusura automatica.

Azionamento automatico - apertura o chiusura rapida

Il tettuccio panoramico e la tendina parasole possono essere aperti o chiusi contemporaneamente:

- Apertura - portare il comando all'indietro due volte in posizione di azionamento automatico e rilasciarlo.
- Chiusura - portare il comando in avanti/verso il basso due volte in posizione di azionamento automatico e rilasciarlo.

Relative informazioni

- Tettuccio panoramico* (p. 169)
- Chiusura automatica della tendina parasole del tettuccio panoramico* (p. 173)
- Protezione antischiacciamento per cristalli e tendine parasole (p. 162)
- Bloccaggio e sbloccaggio senza chiave* (p. 265)
- Bloccaggio e sbloccaggio con la chiave telecomando (p. 237)

Chiusura automatica della tendina parasole del tettuccio panoramico*

Con questa funzione, la tendina parasole si chiude automaticamente 15 minuti dopo il bloccaggio dell'automobile se questa è parcheggiata in climi caldi. In questo modo si abbassa la temperatura dell'abitacolo e si previene che i rivestimenti sbiadiscano.

La funzione, disattivata alla consegna dell'automobile dalla fabbrica, può essere attivata o disattivata sul display centrale.

1. Premere **Impostazioni** nella videata superiore sul display centrale.
2. Premere **My Car** → **Bloccaggio**.

Selezionare **Chiusura automatica tendina tetto apribile** per attivare/disattivare.

NOTA

Si chiude anche la tendina parasole quando si chiudono tutti i finestrini con la chiave telecomando o l'apertura senza chiave* con la maniglia della portiera.

Relative informazioni

- Tettuccio panoramico* (p. 169)
- Azionamento del tettuccio panoramico* (p. 171)

- Protezione antischiacciamento per cristalli e tendine parasole (p. 162)
- Bloccaggio e sbloccaggio senza chiave* (p. 265)
- Bloccaggio e sbloccaggio con la chiave telecomando (p. 237)

Spazzole dei tergicristalli e liquido lavacrystalli

I tergifari e il liquido lavafari consentono di migliorare la visibilità e il fascio di luce dei fari.

Gli ugelli lavacrystalli si riscaldano* automaticamente in climi rigidi per evitare che il liquido lavacrystalli congeli.

Il display del conducente segnala che è necessario effettuare il rabbocco quando rimane circa 1 litro (1 qt) di liquido lavacrystalli.

Relative informazioni

- Utilizzo del sensore pioggia (p. 175)
- Utilizzo di lavacrystalli e lavafari (p. 177)
- Utilizzo del tergilunotto automatico durante la retromarcia (p. 179)
- Attivare e disattivare la funzione di memoria del sensore pioggia (p. 176)
- Utilizzo di tergilunotto e lavalunotto (p. 178)
- Rabbocco del liquido lavacrystalli (p. 665)
- Impostare le spazzole tergicristallo in posizione di servizio (p. 664)
- Sostituzione delle spazzole tergicristallo del parabrezza (p. 663)
- Sostituzione delle spazzole tergicristallo del lunotto (p. 662)
- Utilizzo delle spazzole tergicristallo (p. 174)

Utilizzo delle spazzole tergicristallo

I tergicristalli consentono di pulire il parabrezza. Con la leva destra al volante si possono effettuare diverse impostazioni per i tergicristalli.

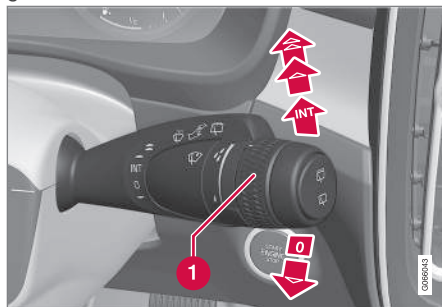

Leva destra del volante.

- 1 La rotella consente di impostare la sensibilità del sensore pioggia e la frequenza dei tergicristalli.

Una sola passata

- Portare la leva verso il basso e rilasciarla per eseguire una passata.

Tergicristalli spenti

- Portare la leva in posizione 0 per disattivare i tergicristalli.

Pulizia a intermittenza

- Portare la leva verso l'alto per attivare la pulizia a intermittenza dei tergicristalli. Impostare con la rotella il numero di passate per unità di tempo quando è selezionata la pulizia a intermittenza.

Pulizia continua

- Portare la leva verso l'alto per eseguire passate a velocità normale.
- Portare la leva a finecorsa verso l'alto per eseguire passate a velocità elevata.

! IMPORTANTE

Prima di attivare i tergicristalli, accertarsi che le spazzole non siano bloccate dal ghiaccio e che neve e ghiaccio siano stati rimossi dal parabrezza e dal lunotto.

! IMPORTANTE

Utilizzare sempre molto liquido lavacrystalli per lavare il parabrezza. Il parabrezza deve essere bagnato al passaggio dei tergicristalli.

Relative informazioni

- Utilizzo del sensore pioggia (p. 175)
- Utilizzo di lavacrystalli e lavafari (p. 177)
- Utilizzo del tergilunotto automatico durante la retromarcia (p. 179)

- Spazzole dei tergicristalli e liquido lavacrystalli (p. 174)
- Attivare e disattivare la funzione di memoria del sensore pioggia (p. 176)
- Utilizzo di tergilunotto e lavalunotto (p. 178)
- Rabbocco del liquido lavacrystalli (p. 665)
- Impostare le spazzole tergicristallo in posizione di servizio (p. 664)
- Sostituzione delle spazzole tergicristallo del parabrezza (p. 663)
- Sostituzione delle spazzole tergicristallo del lunotto (p. 662)

Utilizzo del sensore pioggia

Il sensore pioggia rileva la quantità di acqua sul parabrezza e attiva automaticamente i tergicristalli. La sensibilità del sensore pioggia è regolata con la rotella sulla leva al volante di destra.

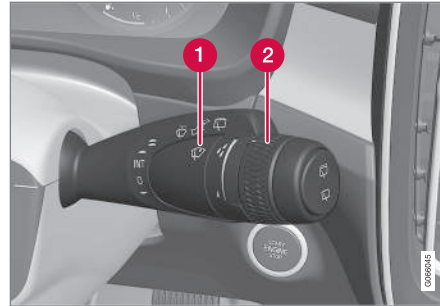

Leva destra del volante.

- 1 Pulsante del sensore pioggia
- 2 Rotella di sensibilità/frequenza

Quando il sensore pioggia è attivato, è visualizzato il relativo simbolo  sul display del conducente.

Attivazione del sensore pioggia

Per attivare il sensore pioggia, l'automobile deve essere accesa oppure il quadro in posizione I o II e la leva dei tergicristalli deve essere in posizione 0 oppure in posizione di passata singola.

Attivare il sensore pioggia premendo il relativo pulsante .

Portare la leva verso il basso per effettuare un'ulteriore passata.

Ruotare la rotella verso l'alto per aumentare la sensibilità e verso il basso per ridurla. Ruotando la rotella verso l'alto le spazzole tergicristallo effettuano un'ulteriore passata.

Disattivazione del sensore pioggia

Disattivare il sensore pioggia premendo il relativo pulsante  o portando la leva verso l'alto in un altro programma delle spazzole tergicristallo.

Il sensore pioggia si disattiva automaticamente quando si porta il quadro in posizione 0 oppure si spegne il motore.

Il sensore pioggia si disattiva automaticamente quando si portano le spazzole tergicristallo in posizione di assistenza. Il sensore pioggia si riattiva quando si esce dalla posizione di assistenza.

IMPORTANTE

I tergicristalli possono attivarsi e danneggiarsi in caso di lavaggio automatico. Disattivare il sensore pioggia con l'automobile accesa o il quadro in posizione I o II. Il simbolo sul display del conducente si spegne.



◀◀ **Relative informazioni**

- Utilizzo di lavacrystalli e lavafari (p. 177)
- Utilizzo del tergilunotto automatico durante la retromarcia (p. 179)
- Spazzole dei tergicristalli e liquido lavacrystalli (p. 174)
- Attivare e disattivare la funzione di memoria del sensore pioggia (p. 176)
- Utilizzo di tergilunotto e lavalunotto (p. 178)
- Rabbocco del liquido lavacrystalli (p. 665)
- Impostare le spazzole tergicristallo in posizione di servizio (p. 664)
- Sostituzione delle spazzole tergicristallo del parabrezza (p. 663)
- Sostituzione delle spazzole tergicristallo del lunotto (p. 662)
- Utilizzo delle spazzole tergicristallo (p. 174)

Attivare e disattivare la funzione di memoria del sensore pioggia

Il sensore pioggia rileva la quantità di acqua sul parabrezza e attiva automaticamente i tergicristalli.

Quando è attivata la funzione di memoria, non occorre premere il pulsante del sensore pioggia a ogni avviamento dell'automobile:

1. Premere **Impostazioni** nella videata superiore sul display centrale.
2. Premere **My Car → Tergicristalli**.
3. Selezionare **Memoria sensore pioggia** per attivare/disattivare la funzione di memoria.

Relative informazioni

- Utilizzo del sensore pioggia (p. 175)
- Utilizzo di lavacrystalli e lavafari (p. 177)
- Utilizzo del tergilunotto automatico durante la retromarcia (p. 179)
- Spazzole dei tergicristalli e liquido lavacrystalli (p. 174)
- Utilizzo di tergilunotto e lavalunotto (p. 178)
- Rabbocco del liquido lavacrystalli (p. 665)
- Impostare le spazzole tergicristallo in posizione di servizio (p. 664)
- Sostituzione delle spazzole tergicristallo del parabrezza (p. 663)

- Sostituzione delle spazzole tergicristallo del lunotto (p. 662)
- Utilizzo delle spazzole tergicristallo (p. 174)

Utilizzo di lavacrystalli e lavafari

Lavacrystalli e lavafari consentono di lavare il parabrezza e i fari. Agire sulla leva destra al volante per attivare lavacrystalli e lavafari.

Attivazione di lavacrystalli e lavafari



Funzione di lavaggio, leva destra al volante.

- Portare la leva destra verso il volante per attivare lavacrystalli e lavafari.
 - > Dopo aver rilasciato la leva, i tergicristalli effettuano alcune passate supplementari.

! IMPORTANTE

Evitare di attivare il lavacrystalli quando il liquido è gelato o il relativo serbatoio è vuoto, perché si potrebbe danneggiare la pompa.

Lavaggio dei fari*

Per evitare di consumare inutilmente il liquido, i fari vengono lavati automaticamente a un intervallo predefinito quando sono accesi.

Lavaggio ridotto

Quando rimane circa 1 litro (1 qt) di liquido lavacrystalli nel serbatoio e il display del conducente visualizza il messaggio **Liquido lavavetri Basso livello, rabboccare** e il simbolo , viene interrotta l'erogazione di liquido ai fari. In questo modo si dà priorità al lavaggio del parabrezza e alla visibilità. I fari vengono lavati solamente se sono accesi gli abbaglianti o gli anabbaglianti.

Relative informazioni

- Utilizzo del sensore pioggia (p. 175)
- Utilizzo del tergilunotto automatico durante la retromarcia (p. 179)
- Spazzole dei tergicristalli e liquido lavacrystalli (p. 174)
- Attivare e disattivare la funzione di memoria del sensore pioggia (p. 176)
- Utilizzo di tergilunotto e lavalunotto (p. 178)
- Rabbocco del liquido lavacrystalli (p. 665)
- Impostare le spazzole tergicristallo in posizione di servizio (p. 664)
- Sostituzione delle spazzole tergicristallo del parabrezza (p. 663)

- Sostituzione delle spazzole tergicristallo del lunotto (p. 662)
- Utilizzo delle spazzole tergicristallo (p. 174)

Utilizzo di tergilunotto e lavalunotto



Tergilunotto e lavalunotto consentono di lavare il lunotto. Agire sulla leva sinistra al volante per avviare il lavaggio ed effettuare le impostazioni.

Attivazione di tergilunotto e lavalunotto

i NOTA

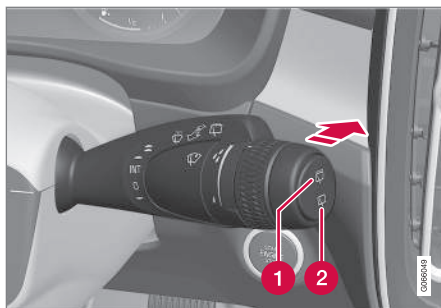
Il motorino del tergilunotto è dotato di una protezione che lo spegne in caso di surriscaldamento. Il tergilunotto riprende a funzionare dopo un certo periodo di raffreddamento.



- 1 Selezionare  per attivare la pulizia a intermittenza del tergilunotto.
 - 2 Selezionare  per attivare la passata a velocità costante del tergilunotto.
- Portare la leva destra al volante in avanti per avviare il lavaggio e la pulizia del lunotto.

Relative informazioni

- Utilizzo del sensore pioggia (p. 175)
- Utilizzo di lavacrystalli e lavafari (p. 177)
- Utilizzo del tergilunotto automatico durante la retromarcia (p. 179)
- Attivare e disattivare la funzione di memoria del sensore pioggia (p. 176)
- Spazzole dei tergilunotto e liquido lavacrystalli (p. 174)
- Rabbocco del liquido lavacrystalli (p. 665)

- Impostare le spazzole tergilunotto in posizione di servizio (p. 664)
- Sostituzione delle spazzole tergilunotto del parabrezza (p. 663)
- Sostituzione delle spazzole tergilunotto del lunotto (p. 662)
- Utilizzo delle spazzole tergilunotto (p. 174)

Utilizzo del tergilunotto automatico durante la retromarcia

Il tergilunotto si avvia quando è inserita la retromarcia mentre sono attivati i tergicristalli. La funzione si disattiva al disinserimento della retromarcia.

1. Premere **Impostazioni** nella videata superiore sul display centrale.
2. Premere **My Car → Tergicristalli**.
3. Selezionare **Tergilunotto automatico** per attivare/disattivare il tergilunotto in retromarcia.

Se il tergilunotto è già attivato con passata a velocità costante, l'inserimento della retromarcia non comporta alcun cambiamento.

Relative informazioni

- Utilizzo del sensore pioggia (p. 175)
- Utilizzo di lavacrystalli e lavafari (p. 177)
- Spazzole dei tergicristalli e liquido lavacrystalli (p. 174)
- Attivare e disattivare la funzione di memoria del sensore pioggia (p. 176)
- Utilizzo di tergilunotto e lavalunotto (p. 178)
- Rabbocco del liquido lavacrystalli (p. 665)
- Impostare le spazzole tergicristallo in posizione di servizio (p. 664)
- Sostituzione delle spazzole tergicristallo del parabrezza (p. 663)
- Sostituzione delle spazzole tergicristallo del lunotto (p. 662)
- Utilizzo delle spazzole tergicristallo (p. 174)

SEDILI E VOLANTE

Sedile anteriore manuale

I sedili anteriori dell'automobile possono essere regolati per aumentare il comfort di seduta.

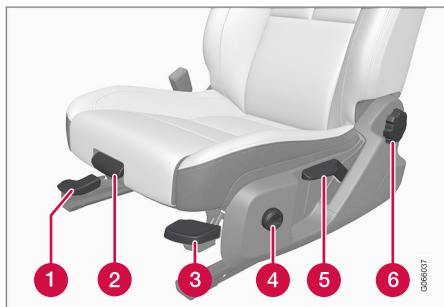

- 1 Regolare il sedile in avanti/all'indietro sollevando la maniglia e modificando la distanza da volante e pedali. Dopo la regolazione, controllare che il sedile sia bloccato.
- 2 Modificare l'estensione del cuscino di seduta* tirando la leva verso l'alto e spostando manualmente il cuscino in avanti/all'indietro.
- 3 Alzare/abbassare il bordo anteriore del cuscino di seduta* agendo verso l'alto/il basso.¹

¹ Solo per il sedile del conducente.

- 4 Regolare il supporto lombare* premendo il pulsante in su/giù/avanti/all'indietro.
- 5 Alzare/abbassare il sedile agendo sulla leva verso l'alto/il basso.
- 6 Regolare l'inclinazione dello schienale ruotando la manopola.

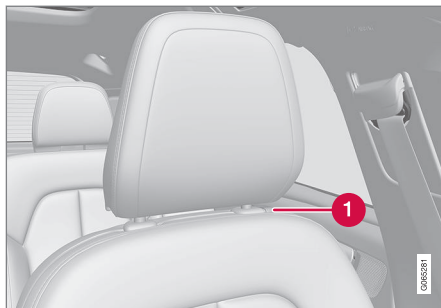

- 1 È possibile regolare i poggiatesta in altezza premendo il pulsante e regolandoli manualmente.

ATTENZIONE

Regolare la posizione del sedile del conducente prima di mettersi in viaggio, mai durante la guida. Controllare che il sedile sia bloccato per evitare lesioni personali in caso di frenata brusca o incidente.

Relative informazioni

- Sedile anteriore elettrocomandato* (p. 183)
- Regolazione del sedile anteriore elettrocomandato* (p. 183)
- Memorizzazione delle posizioni di sedile e specchi retrovisori (p. 184)
- Utilizzo delle posizioni memorizzate di sedile e specchi retrovisori (p. 185)
- Regolazione* dell'estensione del cuscino nel sedile anteriore (p. 186)
- Regolazione del supporto lombare* del sedile anteriore (p. 187)

Sedile anteriore elettrocomandato*

I sedili anteriori dell'automobile possono essere regolati per aumentare il comfort di seduta. Il sedile elettrocomandato può essere spostato in avanti/all'indietro e verso l'alto/il basso. È possibile alzare/abbassare il bordo anteriore del cuscino e regolare l'inclinazione dello schienale. Il supporto lombare* può essere regolato verso l'alto/verso il basso/in avanti/all'indietro. L'estensione del cuscino si regola manualmente*.

Il sedile può essere regolato a motore acceso ed entro un certo tempo dallo sbloccaggio della portiera a motore spento. La regolazione è possibile anche entro un certo tempo dallo spegnimento del motore.

! IMPORTANTE

I sedili elettrocomandati sono dotati di una protezione dal sovraccarico che interviene se un sedile è bloccato da qualche oggetto. In tal caso, rimuovere l'oggetto e regolare nuovamente il sedile.

Relative informazioni

- Sedile anteriore manuale (p. 182)
- Regolazione del sedile anteriore elettrocomandato* (p. 183)
- Memorizzazione delle posizioni di sedile e specchi retrovisori (p. 184)

- Utilizzo delle posizioni memorizzate di sedile e specchi retrovisori (p. 185)
- Regolazione* dell'estensione del cuscino nel sedile anteriore (p. 186)
- Regolazione del supporto lombare* del sedile anteriore (p. 187)

Regolazione del sedile anteriore elettrocomandato*

Impostare la posizione di seduta desiderata agendo sui comandi sul cuscino. Attivare il supporto lombare* premendo il comando a 4 vie.

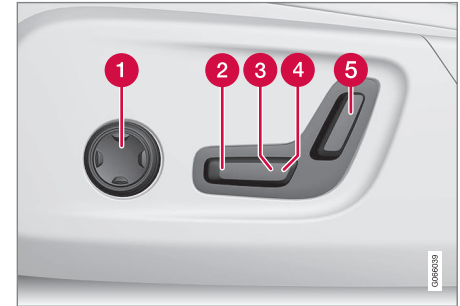

- 1 Attivare e utilizzare il comando del supporto lombare premendo il comando a 4 vie verso l'alto/il basso/in avanti/all'indietro.
- 2 Alzare/abbassare il bordo anteriore del cuscino portando il comando verso l'alto/il basso.
- 3 Alzare/abbassare il sedile portando il comando verso l'alto/il basso.
- 4 Spostare il sedile in avanti/all'indietro portando il comando in avanti/all'indietro.
- 5 Regolare l'inclinazione dello schienale portando il comando in avanti/all'indietro.



- ◀ Si può eseguire un solo movimento alla volta (avanti/indietro/su/giù).

Lo schienale dei sedili anteriori non può essere ripiegato completamente in avanti.

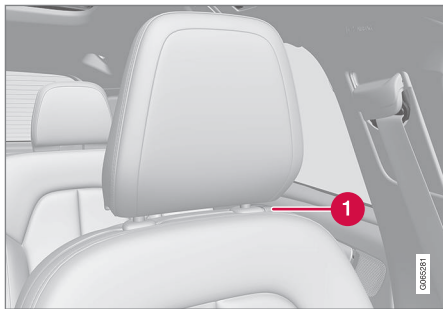

- 1 È possibile regolare i poggiatesta in altezza premendo il pulsante e regolandoli manualmente.

Relative informazioni

- Sedile anteriore manuale (p. 182)
- Sedile anteriore elettrocomandato* (p. 183)
- Memorizzazione delle posizioni di sedile e specchi retrovisori (p. 184)
- Utilizzo delle posizioni memorizzate di sedile e specchi retrovisori (p. 185)
- Regolazione* dell'estensione del cuscino nel sedile anteriore (p. 186)

- Regolazione del supporto lombare* del sedile anteriore (p. 187)

Memorizzazione delle posizioni di sedile e specchi retrovisori

È possibile memorizzare le posizioni di sedile elettrocomandato* e specchi retrovisori esterni nei pulsanti di memoria.

Memorizzare due posizioni diverse per il sedile elettrocomandato* e gli specchi retrovisori esterni utilizzando i pulsanti di memoria. I pulsanti si trovano all'interno di una o entrambe le portiere anteriori*.

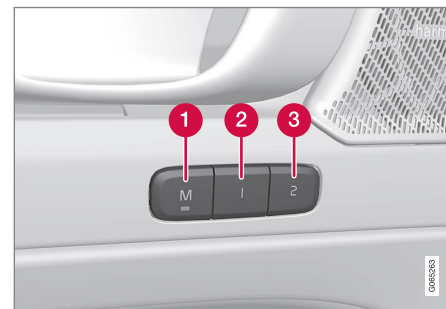

- 1 Pulsante **M** per la memorizzazione dell'impostazione.
- 2 Pulsante memoria.
- 3 Pulsante memoria.

Memorizzazione delle posizioni

1. Impostare sedile e specchi retrovisori esterni nella posizione desiderata.

2. Tenere premuto il pulsante **M**. L'indicatore luminoso nel pulsante si accende.
3. Tenere premuto il pulsante **1** o **2** entro 3 secondi.
 - > Quando la posizione è memorizzata nel pulsante di memoria selezionato, viene emesso un segnale acustico e l'indicatore luminoso nel pulsante **M** si spegne.

Se non si preme uno dei pulsanti di memoria entro 3 secondi, il pulsante **M** si spegne e non viene memorizzata alcuna impostazione.

Per impostare una nuova memoria è necessario regolare nuovamente il sedile o gli specchi retrovisori.

Relative informazioni

- Sedile anteriore manuale (p. 182)
- Sedile anteriore elettrocomandato* (p. 183)
- Regolazione del sedile anteriore elettrocomandato* (p. 183)
- Utilizzo delle posizioni memorizzate di sedile e specchi retrovisori (p. 185)
- Regolazione* dell'estensione del cuscino nel sedile anteriore (p. 186)
- Regolazione del supporto lombare* del sedile anteriore (p. 187)
- Regolazione dell'angolazione degli specchi retrovisori esterni (p. 168)

Utilizzo delle posizioni memorizzate di sedile e specchi retrovisori

Se sono state memorizzate, le posizioni di sedile elettrocomandato* e specchi retrovisori esterni possono essere attivate con i pulsanti di memoria.

Utilizzo dell'impostazione memorizzata

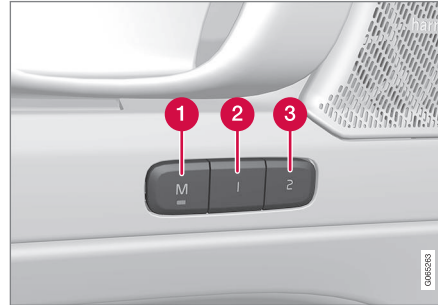

L'impostazione memorizzata può essere utilizzata quando la portiera anteriore è aperta o chiusa:

Portiera anteriore aperta

- Premere brevemente il pulsante di memoria **1** (2) o **2** (3). Sedile elettrocomandato e specchi retrovisori esterni si portano nelle posizioni memorizzate nel pulsante selezionato.

Portiera anteriore chiusa

- Tenere premuto il pulsante di memoria **1** (2) o **2** (3) finché sedile e specchi retrovisori esterni non si portano nelle posizioni memorizzate nel pulsante selezionato.

Rilasciando il pulsante di memoria, sedile e specchi retrovisori esterni si fermano.

A ATTENZIONE

- Poiché i sedili anteriori possono essere regolati anche a quadro spento, non si devono mai lasciare bambini incustoditi nell'automobile.
- Il movimento del sedile può essere interrotto in qualsiasi momento premendo uno dei pulsanti dei comandi del sedile.
- Non regolare mai il sedile durante la guida.
- Verificare che non siano presenti oggetti sotto i sedili durante la regolazione.

Relative informazioni

- Sedile anteriore manuale (p. 182)
- Sedile anteriore elettrocomandato* (p. 183)
- Regolazione del sedile anteriore elettrocomandato* (p. 183)



- Memorizzazione delle posizioni di sedile e specchi retrovisori (p. 184)
- Regolazione* dell'estensione del cuscino nel sedile anteriore (p. 186)
- Regolazione del supporto lombare* del sedile anteriore (p. 187)
- Regolazione dell'angolazione degli specchi retrovisori esterni (p. 168)

Regolazione* dell'estensione del cuscino nel sedile anteriore

Per il massimo comfort è possibile regolare l'estensione del cuscino.



Comandi per la regolazione del cuscino.

1. Afferrare la maniglia **1** sul lato anteriore del sedile e tirare verso l'alto.
2. Regolare l'estensione del cuscino.
3. Rilasciare la maniglia e verificare che il cuscino si blocchi.

Relative informazioni

- Sedile anteriore manuale (p. 182)
- Sedile anteriore elettrocomandato* (p. 183)
- Regolazione del sedile anteriore elettrocomandato* (p. 183)

- Memorizzazione delle posizioni di sedile e specchi retrovisori (p. 184)
- Utilizzo delle posizioni memorizzate di sedile e specchi retrovisori (p. 185)
- Regolazione del supporto lombare* del sedile anteriore (p. 187)

Regolazione del supporto lombare* del sedile anteriore

Il supporto lombare si regola con il comando sul lato del cuscino del sedile.



Pulsante a 4 vie sul lato del cuscino del sedile.

Il supporto lombare a 4 vie si regola con il pulsante a 4 vie (rotondo) sul lato del cuscino del sedile. Il supporto lombare può essere regolato in avanti/all'indietro e verso l'alto/il basso.

Regolazione del supporto lombare

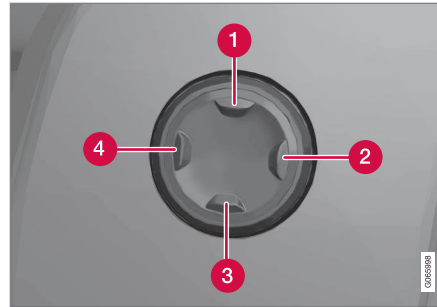

- Premere il pulsante a 4 vie verso l'alto **1**/il basso **3** per sollevare/abbassare il supporto lombare.
- Premere la parte anteriore **4** del pulsante a 4 vie per aumentare il supporto lombare.
- Premere la parte posteriore **2** del pulsante a 4 vie per diminuire il supporto lombare.

Relative informazioni

- Sedile anteriore manuale (p. 182)
- Sedile anteriore elettrocomandato* (p. 183)
- Regolazione del sedile anteriore elettrocomandato* (p. 183)
- Memorizzazione delle posizioni di sedile e specchi retrovisori (p. 184)

- Utilizzo delle posizioni memorizzate di sedile e specchi retrovisori (p. 185)
- Regolazione* dell'estensione del cuscino nel sedile anteriore (p. 186)

Ripiegamento dello schienale posteriore

Lo schienale posteriore è suddiviso in due parti. Queste possono essere ripiegate in avanti separatamente.

⚠ ATTENZIONE

- Regolare il sedile e bloccarlo prima di mettersi in marcia. Regolare il sedile con cautela. Una regolazione incontrollata o imprecisa comporta il rischio di schiacciamento.
- Quando si trasportano oggetti lunghi, bisogna sempre fissarli in modo sicuro per evitare ferimenti in caso di brusche frenate.
- Spegnerne sempre il motore e applicare il freno di stazionamento in occasione dell'ingresso in auto e dell'uscita da essa.
- Per le automobili con cambio automatico, portare la leva selettoria in posizione **P** per evitare che possa essere spostata per errore.

! IMPORTANTE

Prima di ribaltare lo schienale, verificare che non vi siano oggetti sul sedile posteriore. Inoltre, le cinture di sicurezza non devono essere allacciate. In caso contrario potrebbe danneggiarsi il rivestimento del sedile posteriore.

! IMPORTANTE

Il bracciolo* centrale deve essere alzato prima di reclinare il sedile.

Lo sportello di carico* nel sedile posteriore deve essere chiuso prima del ripiegamento.

i NOTA

Può essere necessario spostare in avanti i sedili anteriori e/o alzare gli schienali anteriori per ripiegare completamente in avanti gli schienali posteriori.

Ripiegamento dello schienale

Affinché sia possibile ripiegare il sedile posteriore, l'automobile deve essere ferma con almeno una portiera posteriore aperta.

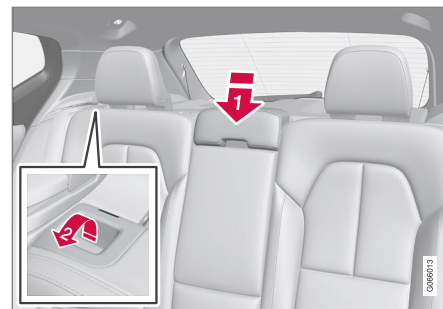

Verificare che non vi siano né persone né oggetti sul sedile posteriore.

1. Abbassare il poggiatesta del sedile centrale manualmente.
2. Tirare in avanti le maniglie nello schienale posteriore sinistro o destro dell'automobile per ripiegare la parte sinistra o destra del sedile posteriore.
3. Lo schienale si sgancia e deve essere ripiegato manualmente in posizione orizzontale.

Risistemazione dello schienale in posizione eretta

Per riportare manualmente lo schienale in posizione eretta:

1. Portare lo schienale verso l'alto/all'indietro.

* Optional/accessorio.

2. Continuare a spingere lo schienale finché il fermo non si aggancia.
3. Sollevare i poggiatesta manualmente.
4. Alzare il poggiatesta centrale all'occorrenza.

ATTENZIONE

Dopo aver riportato lo schienale in posizione, l'indicatore rosso non deve più essere visibile. Se è ancora visibile, lo schienale non è bloccato.

ATTENZIONE

Dopo aver risistemato gli schienali e i poggiatesta posteriori, controllare che siano bloccati correttamente.

I poggiatesta dei posti esterni devono sempre essere estratti in presenza di passeggeri sul sedile posteriore.

Relative informazioni

- Regolazione dei poggiatesta del sedile posteriore (p. 189)
- Bloccaggio privato (p. 275)
- Attivazione e disattivazione del bloccaggio privato (p. 276)

Regolazione dei poggiatesta del sedile posteriore

Regolare il poggiatesta del posto centrale in base all'altezza del passeggero. Ripiegare i poggiatesta dei posti esterni* per migliorare la visibilità all'indietro.

Regolazione del poggiatesta centrale

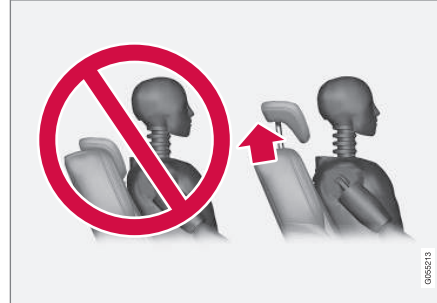

Il poggiatesta centrale deve essere regolato in base all'altezza del passeggero in modo da coprire possibilmente tutta la nuca. All'occorrenza, spingerlo manualmente verso l'alto.

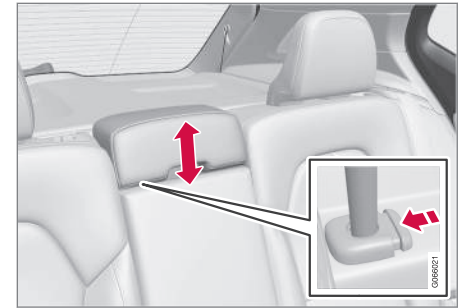

Per abbassare il poggiatesta, premere il pulsante (vedere figura) e, contemporaneamente, spingere il poggiatesta con cautela verso il basso.

ATTENZIONE

Il poggiatesta centrale deve trovarsi nella posizione più bassa quando il posto centrale non è utilizzato. Quando il posto centrale è utilizzato, il poggiatesta deve essere regolato in base all'altezza del passeggero in modo da coprire possibilmente tutta la nuca.

Ripiegamento dei poggiatesta esterni del sedile posteriore dal display centrale*

I poggiatesta esterni possono essere ribaltati tramite la videata funzioni sul display centrale.



- « I poggiatesta possono essere ripiegati con il quadro in posizione **O**.

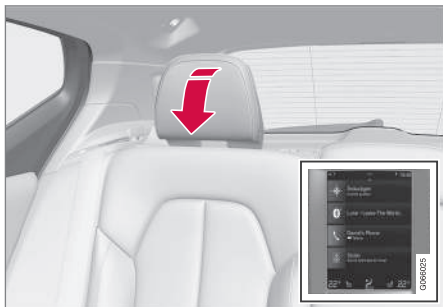

Premere il pulsante
Ripiegamento poggiatesta
per attivare/disattivare il
ripiegamento.

Riportare in posizione il poggiatesta manualmente (si deve sentire un "clic").

ATTENZIONE

In caso di passeggeri nei posti esterni del sedile posteriore, non abbassare i relativi poggiatesta.

ATTENZIONE

Dopo la risistemazione, il poggiatesta deve essere bloccato.

Relative informazioni

- Ripiegamento dello schienale posteriore (p. 188)

Comandi al volante e avvisatore acustico

Il volante è dotato di avvisatore acustico e dei comandi per sistemi di supporto al conducente, comando vocale ecc.



Comandi e leve* al volante.

- 1 Comandi per i sistemi di supporto al conducente.²
- 2 Leva* per cambio marce manuale del cambio automatico.
- 3 Comandi per comando vocale, uso del menu e gestione di messaggi e telefonate.

² Limitatore di velocità, Regolatore elettronico della velocità, Regolatore elettronico della velocità adattivo*, Avviso distanza* e Pilot Assist.

Avvisatore acustico



L'avvisatore acustico è posizionato al centro del volante.

Relative informazioni

- Blocco sterzo (p. 191)
- Regolazione del volante (p. 191)

Blocco sterzo

Il bloccasterzo previene la sterzata dell'automobile, ad esempio per evitare furti. Un rumore meccanico può essere percepito quando il bloccasterzo si blocca o sblocca.

Attivazione del bloccasterzo

Il bloccasterzo si attiva quando si blocca l'automobile dall'esterno e il motore è spento. Se si lascia l'automobile senza bloccarla, il bloccasterzo si attiva automaticamente dopo qualche istante.

Disattivazione del bloccasterzo

Il bloccasterzo si disattiva quando si sblocca l'automobile dall'esterno. Se l'automobile non è bloccata, per disattivare il bloccasterzo è sufficiente che la chiave telecomando si trovi a bordo e accendere il motore.

Relative informazioni

- Comandi al volante e avvisatore acustico (p. 190)
- Regolazione del volante (p. 191)

Regolazione del volante

Il volante può essere regolato in varie posizioni.

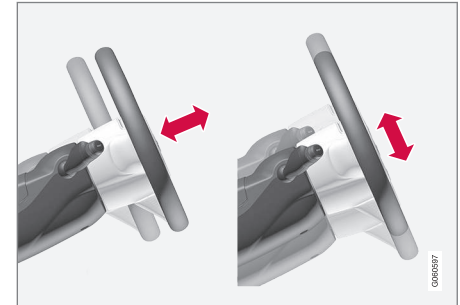

La regolazione del volante può essere effettuata in profondità e in altezza.

ATTENZIONE

Regolare il volante e bloccarlo prima di mettersi in marcia. È vietato regolare il volante durante la guida.

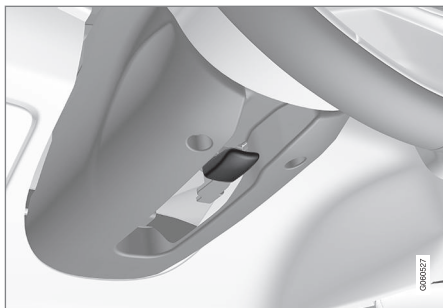

Leva per la regolazione del volante.

1. Spingere la leva in avanti per sbloccare il volante.
2. Regolare il volante nella posizione desiderata.
3. Tirare indietro la leva per bloccare il volante. Se la regolazione è difficile, premere o sollevare leggermente il volante portando allo stesso tempo la leva all'indietro.

Relative informazioni

- Blocco sterzo (p. 191)
- Comandi al volante e avvisatore acustico (p. 190)
- Regolazione del sedile anteriore elettrocomandato* (p. 183)
- Sensibilità dello sterzo dipendente dalla velocità (p. 282)

CLIMATIZZATORE

Climatizzatore

L'automobile è dotata di climatizzatore elettronico. Il climatizzatore raffredda o riscalda e deumidifica l'aria nell'abitacolo.

Tutte le funzioni del climatizzatore si regolano dal display centrale e con i pulsanti fisici nel quadro centrale.

Alcune funzioni del sedile posteriore possono essere regolate anche con i comandi del climatizzatore* sul retro del tunnel.

i NOTA

All'occorrenza, dal display centrale, è possibile impostare il climatizzatore per raffreddare l'impianto multimediale. Nei casi in cui viene visualizzato il messaggio **Climatizzatore Raffreddamento sistema infotainment** sul display del conducente.

Relative informazioni

- Zone climatiche (p. 194)
- Sensori clima (p. 195)
- Temperatura percepita (p. 196)
- Comando vocale del climatizzatore (p. 196)
- Climatizzatore di parcheggio* (p. 218)
- Riscaldatore* (p. 226)
- Qualità dell'aria (p. 197)
- Distribuzione dell'aria (p. 200)

- Comandi del climatizzatore (p. 206)

Zone climatiche

La suddivisione dell'automobile in zone climatiche consente di impostare temperature diverse per le varie parti dell'abitacolo.

Climatizzatore a 1 zona



Zone climatiche per il climatizzatore a 1 zona.

Il climatizzatore a 1 zona permette di impostare una temperatura comune per i lati sinistro e destro dell'abitacolo.

Climatizzatore a 2 zone*

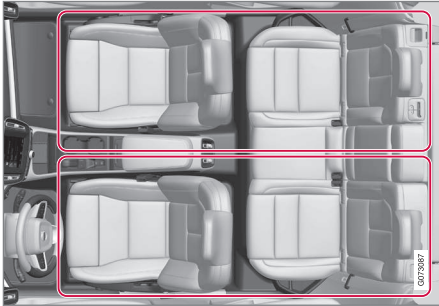

Zone climatiche per il climatizzatore a 2 zone.

Il climatizzatore a 2 zone permette di impostare temperature diverse per i lati sinistro e destro dell'abitacolo.

Relative informazioni

- Climatizzatore (p. 194)

Sensori clima

Il climatizzatore è dotato di sensori che agevolano la regolazione del microclima nell'abitacolo. Non coprire o bloccare i sensori con indumenti o altri oggetti.

Posizionamento dei sensori

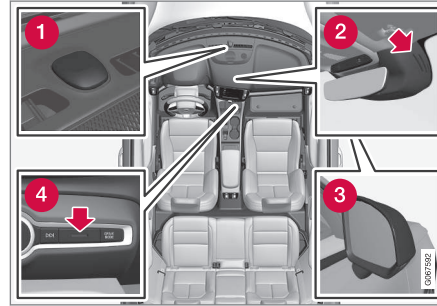

- 1 Sensore solare - sul lato superiore del cruscotto.
- 2 Sensore di umidità - nella copertura presso lo specchio retrovisore interno.
- 3 Sensore per la temperatura esterna - nello specchio retrovisore esterno destro.
- 4 Sensore di temperatura per l'abitacolo - presso i pulsanti fisici nel quadro centrale.

Interior Air Quality System* usa anche un sensore di qualità dell'aria ubicato nella presa d'aria del climatizzatore.

Relative informazioni

- Climatizzatore (p. 194)
- Interior Air Quality System* (p. 198)

Temperatura percepita

Il climatizzatore regola il microclima nell'abitacolo in base alla temperatura percepita, non quella reale.

La temperatura che si seleziona nell'abitacolo corrisponde alla sensazione fisica e dipende da temperatura esterna, velocità dell'aria, umidità, esposizione al sole ecc., fattori che agiscono sull'abitacolo e sulla carrozzeria dell'automobile.

Il sistema comprende un sensore solare che rileva da quale lato proviene la luce solare. Il sistema può regolare in modo indipendente la temperatura delle bocchette destra e sinistra anche se è impostata la stessa temperatura per entrambi i lati.

Relative informazioni

- Climatizzatore (p. 194)

Comando vocale del climatizzatore¹

Comando vocale del climatizzatore, ad esempio per regolare la temperatura, attivare il riscaldamento elettrico dei sedili* o modificare il livello della ventola.

Premere  e pronunciare uno dei seguenti comandi:

- **"Clima"** - apre un dialogo per il climatizzatore, visualizzando esempi di comandi.
- **"Imposta temperatura su X gradi"** - imposta la temperatura desiderata.
- **"Aumenta temperatura"/"Abbassa temperatura"** - aumenta/abbassa la temperatura impostata di un passo.
- **"Sincronizza temperatura"** - sincronizza la temperatura* di tutte le zone climatiche dell'automobile con quella impostata per il lato conducente.
- **"Aria verso i piedi"/"Aria verso il corpo"** - apre il flusso d'aria desiderato.
- **"Aria verso i piedi spenta"/"Aria verso il corpo spenta"** - chiude il flusso d'aria desiderato.
- **"Imposta ventilatore su Max"/"Spegni ventilatore"** - modifica il livello del ventilatore in **Max/Off**.

- **"Aumenta velocità del ventilatore"/"Abbassa velocità del ventilatore"** - aumenta/abbassa il livello impostato del ventilatore di un passo.
- **"Attiva climatizzatore automatico"** - attiva il climatizzatore a regolazione automatica.
- **"Aria condizionata accesa"/"Aria condizionata spenta"** - attiva/disattiva l'aria condizionata.
- **"Ricircolo acceso"/"Ricircolo spento"** - attiva/disattiva il ricircolo dell'aria.
- **"Accendi sbrinatori"/"Spegni sbrinatori"** - attiva/disattiva lo sbrinamento di cristalli e retrovisori.
- **"Accendi sbrinatori al massimo"/"Spegni sbrinatori al massimo"** - attiva/disattiva lo sbrinatori all'effetto max.
- **"Accendi sbrinatori elettrici"/"Spegni sbrinatori elettrici"** - attiva/disattiva il parabrezza elettroriscaldato*.
- **"Accendi lunotto termico"/"Spegni lunotto termico"** - attiva/disattiva il lunotto ed i retrovisori termici.
- **"Accendi riscaldamento del volante"/"Spegni riscaldamento del"**

¹ Vale solo in alcuni mercati.

volante" - attiva/disattiva il volante elettroriscaldato*.

- **"Aumenta riscaldamento volante"/"Abbassa riscaldamento volante"** - aumenta/abbassa il livello impostato per il volante elettroriscaldato* di un passo.
- **"Accendi riscaldamento sedili"/"Spegni riscaldamento sedili"** - attiva/disattiva il sedile elettroriscaldato*.
- **"Aumenta riscaldamento sedili"/"Abbassa riscaldamento sedili"** - aumenta/abbassa il livello impostato per il sedile elettroriscaldato* di un passo.

i **NOTA**

Non tutte le lingue di sistema supportano il comando vocale. Nell'elenco delle lingue di sistema disponibili, il simbolo  indica che la lingua corrispondente lo supporta. Per maggiori informazioni sulla collocazione delle informazioni, vedere la sezione sulle impostazioni del comando vocale.

Relative informazioni

- Climatizzatore (p. 194)
- Comandi vocali (p. 138)
- Utilizzo del comando vocale (p. 139)
- Impostazioni per il comando vocale (p. 143)

Qualità dell'aria

I materiali dell'abitacolo e l'impianto di depurazione assicurano un'elevata qualità dell'aria nell'abitacolo.

Materiale nell'abitacolo

Gli interni dell'abitacolo sono progettati per essere confortevoli e piacevoli, anche per chi soffre di allergie e asma.

Sono stati sviluppati materiali collaudati per ridurre la quantità di polvere nell'abitacolo e semplificare la pulizia.

I tappetini di abitacolo e bagagliaio sono amovibili e facili da rimuovere e pulire.

Utilizzare detergenti e prodotti automobilistici raccomandati da Volvo per pulire gli interni.

Impianto di depurazione dell'aria

Oltre al filtro dell'abitacolo, l'auto è dotata di altri sistemi di depurazione dell'aria che aiutano a mantenere un'elevata qualità dell'aria nell'abitacolo.

Relative informazioni

- Climatizzatore (p. 194)
- CleanZone* (p. 197)
- Clean Zone Interior Package* (p. 198)
- Interior Air Quality System* (p. 198)
- Filtro abitacolo (p. 199)

CleanZone*

La funzione CleanZone controlla e segnala se tutte le condizioni per una buona qualità dell'aria nell'abitacolo sono soddisfatte.

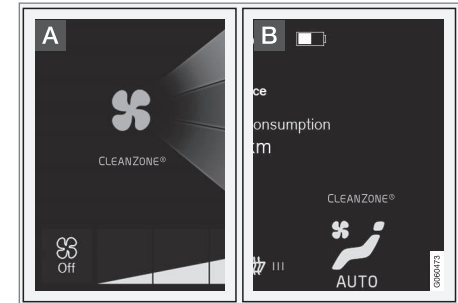

- A** L'indicatore è visualizzato nella videata climatizzatore sul display centrale.
- B** L'indicatore è visualizzato nella barra del climatizzatore quando la videata climatizzatore non è aperta.

Se le condizioni non sono soddisfatte, il testo **Clean Zone** è bianco. Se tutte le condizioni sono soddisfatte, il testo diventa blu.

Condizioni che è necessario soddisfare:

- Che tutte le portiere e il portellone siano chiusi.
- Che tutti i finestrini e il tettuccio panoramico* siano chiusi.



- Che il sistema di qualità dell'aria Interior Air Quality System* sia attivato.
- Che la ventola dell'abitacolo sia attivata.
- Che il ricircolo dell'aria sia disattivato.

i NOTA

CleanZone non indica che la qualità dell'aria è buona, ma solamente che sono soddisfatte le condizioni per una buona qualità dell'aria.

Relative informazioni

- Qualità dell'aria (p. 197)
- Clean Zone Interior Package* (p. 198)
- Interior Air Quality System* (p. 198)
- Filtro abitacolo (p. 199)

Clean Zone Interior Package*

Le modifiche apportate a Clean Zone Interior Package (CZIP) mantengono l'abitacolo ancora più pulito e privo, ad esempio, di sostanze che provocano reazioni allergiche e asmatiche.

È compreso quanto segue:

- Una funzione di ventilazione ampliata che comporta l'avviamento della ventola allo sbloccaggio dell'automobile con la chiave telecomando. La ventola fa quindi entrare nell'abitacolo aria pulita. La funzione può essere avviata quando si desidera e si spegne automaticamente dopo un po' di tempo o quando si apre una portiera. Il tempo di funzionamento della ventola si riduce gradualmente, in seguito alla minore necessità di attivazione, finché l'automobile non ha 4 anni.
- Il sistema automatico di qualità dell'aria Interior Air Quality System (IAQS).

Relative informazioni

- Qualità dell'aria (p. 197)
- CleanZone* (p. 197)
- Interior Air Quality System* (p. 198)
- Filtro abitacolo (p. 199)

Interior Air Quality System*

Interior Air Quality System (IAQS) è un impianto automatico che separa i gas e il particolato, riducendo gli odori e l'inquinamento nell'abitacolo.

Il sistema IAQS fa parte del Clean Zone Interior Package (CZIP) e depura l'aria nell'abitacolo eliminando impurità quali particolato, idrocarburi, ossidi di azoto e ozono troposferico.

Se il sensore di qualità dell'aria del sistema rileva che l'aria esterna è contaminata, sarà chiusa la presa d'aria e sarà attivato il ricircolo dell'aria.

i NOTA

Per migliorare la qualità dell'aria nell'abitacolo, si raccomanda di attivare sempre il sensore di qualità dell'aria.

Nei climi freddi, il ricircolo è limitato per evitare la formazione di condensa sui cristalli.

In caso di condensa, si raccomanda di utilizzare lo sbrinatori per il parabrezza, i finestrini e il lunotto.

Relative informazioni

- Attivazione e disattivazione del sensore di qualità dell'aria* (p. 199)
- Qualità dell'aria (p. 197)

- CleanZone* (p. 197)
- Clean Zone Interior Package* (p. 198)
- Filtro abitacolo (p. 199)

Attivazione e disattivazione del sensore di qualità dell'aria*

Il sensore di qualità dell'aria fa parte del sistema automatico di qualità dell'aria Interior Air Quality System (IAQS).

È possibile impostare se il sensore di qualità dell'aria deve essere attivato/disattivato.

1. Premere **Impostazioni** nella videata superiore sul display centrale.
2. Premere **Climatizzatore**.
3. Selezionare **Sensore qualità aria** per attivare/disattivare il sensore di qualità dell'aria.

Relative informazioni

- Interior Air Quality System* (p. 198)

Filtro abitacolo

L'aria introdotta nell'abitacolo viene depurata da un filtro.

Sostituzione del filtro abitacolo

Per preservare le prestazioni del climatizzatore, sostituire il filtro a intervalli regolari. Seguire il programma di servizio Volvo per le scadenze di sostituzione consigliate. In ambienti fortemente inquinati, può essere necessario sostituire il filtro più frequentemente.



NOTA

Esistono diversi tipi di filtri abitacolo. Accertarsi che sia installato il filtro corretto.

Relative informazioni

- Qualità dell'aria (p. 197)
- CleanZone* (p. 197)
- Clean Zone Interior Package* (p. 198)
- Interior Air Quality System* (p. 198)

Distribuzione dell'aria

Il climatizzatore distribuisce l'aria in entrata fra diverse bocchette nell'abitacolo.

Distribuzione dell'aria automatica e manuale

Quando è attivo il climatizzatore regolato automaticamente, la distribuzione dell'aria è automatica. All'occorrenza si può utilizzare la distribuzione dell'aria manuale.

Bocchette di ventilazione regolabili

Alcune bocchette di ventilazione dell'automobile sono regolabili, cioè è possibile aprirle/chiuderle e orientarle.

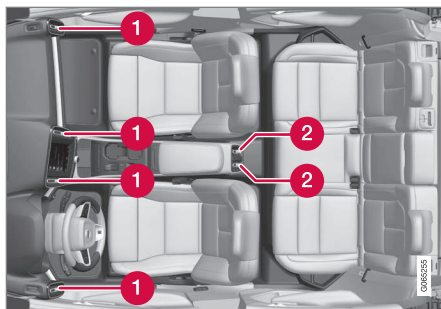

Posizione delle bocchette di ventilazione regolabili nell'abitacolo.

- ❶ Per il climatizzatore a 1 zona sono presenti quattro bocchette nel cruscotto.
- ❷ Per il climatizzatore a 2 zone* sono presenti altre due bocchette sul retro del tunnel.

i NOTA

Se la temperatura ambiente è bassa, l'aria non viene distribuita dalle bocchette di ventilazione regolabili sul retro del tunnel.

Relative informazioni

- Climatizzatore (p. 194)
- Modifica della distribuzione dell'aria (p. 201)
- Apertura, chiusura e orientamento delle bocchette di ventilazione (p. 202)

- Tabella delle opzioni di distribuzione dell'aria (p. 203)

Modifica della distribuzione dell'aria

All'occorrenza, la distribuzione dell'aria può essere modificata manualmente.



1. Accedere alla videata climatizzatore sul display centrale premendo il simbolo al centro della barra del climatizzatore.

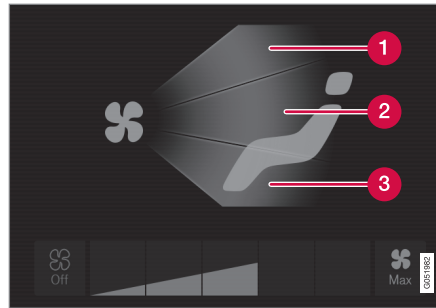

Pulsanti di distribuzione dell'aria nella videata climatizzatore.

- 1 Distribuzione dell'aria - bocchette dello sbrinatori sul parabrezza
 - 2 Distribuzione dell'aria - bocchette di ventilazione su cruscotto e quadro centrale
 - 3 Distribuzione dell'aria - bocchette di ventilazione sul pavimento
2. Premere uno o più pulsanti di distribuzione dell'aria per aprire/chiusure la bocchetta corrispondente.
 - > La distribuzione dell'aria viene modificata e i pulsanti si accendono/spengono.

Relative informazioni

- Distribuzione dell'aria (p. 200)
- Apertura, chiusura e orientamento delle bocchette di ventilazione (p. 202)

- Tabella delle opzioni di distribuzione dell'aria (p. 203)

Apertura, chiusura e orientamento delle bocchette di ventilazione

Alcune bocchette di ventilazione dell'abitacolo possono essere aperte, chiuse e orientate singolarmente.

Orientando le bocchette esterne dell'automobile verso i finestrini è possibile eliminare la condensa.

Orientando le bocchette esterne dell'automobile verso l'interno nei climi caldi, si può ottenere un microclima nell'abitacolo più piacevole.

Apertura e chiusura delle bocchette di ventilazione

- Ruotare la manopola al centro della bocchetta di ventilazione per aprire/chiudere la bocchetta.

Il segno sulla manopola in posizione verticale corrisponde al flusso d'aria massimo.

Orientamento delle bocchette di ventilazione

- Portare la levetta al centro della bocchetta di ventilazione verso destra/sinistra o in alto/basso per orientare la bocchetta.



Relative informazioni

- Distribuzione dell'aria (p. 200)
- Modifica della distribuzione dell'aria (p. 201)



- Tabella delle opzioni di distribuzione dell'aria (p. 203)



Tabella delle opzioni di distribuzione dell'aria

All'occorrenza, la distribuzione dell'aria può essere modificata manualmente. Possono essere impostate le seguenti opzioni.

	Distribuzione dell'aria	Scopo
	Deselezionando tutti i pulsanti di distribuzione dell'aria in posizione manuale, il climatizzatore torna alla regolazione automatica.	
	Flusso d'aria principale dalle bocchette sbrinatori. Flusso d'aria medio dalle altre bocchette di ventilazione.	Evita la formazione di condensa e ghiaccio in climi freddi e umidi (a condizione che il livello della ventola non sia troppo basso).
	Flusso d'aria principale dalle bocchette di ventilazione nel cruscotto. Flusso d'aria medio dalle altre bocchette di ventilazione.	Assicura un buon raffrescamento in climi caldi.



	Distribuzione dell'aria	Scopo
	Flusso d'aria principale dalle bocchette di ventilazione a pavimento. Flusso d'aria medio dalle altre bocchette di ventilazione.	Riscalda o raffresca a livello del pavimento.
	Flusso d'aria principale dalle bocchette di sbrinatori e ventilazione nel cruscotto. Flusso d'aria medio dalle altre bocchette di ventilazione.	Assicura un buon comfort in climi caldi e secchi.
	Flusso d'aria principale da bocchette sbrinatori e bocchette di ventilazione a pavimento. Flusso d'aria medio dalle altre bocchette di ventilazione.	Assicura un buon comfort e sbrina i cristalli in climi freddi e umidi.

	Distribuzione dell'aria	Scopo
	Flusso d'aria principale dalle bocchette di ventilazione nel cruscotto e a pavimento. Flusso d'aria medio dalle altre bocchette di ventilazione.	Assicura un buon comfort nelle giornate di sole a temperature esterne non elevate.
	Flusso d'aria principale da bocchette sbrinatori e bocchette di ventilazione nel cruscotto e a pavimento.	Assicura un comfort uniforme nell'abitacolo.

Relative informazioni

- Distribuzione dell'aria (p. 200)
- Apertura, chiusura e orientamento delle bocchette di ventilazione (p. 202)
- Modifica della distribuzione dell'aria (p. 201)

Comandi del climatizzatore

Le funzioni del climatizzatore si regolano con i pulsanti fisici nel quadro centrale, sul display centrale e con i comandi del climatizzatore sul retro del tunnel*.

Pulsanti fisici nel quadro centrale

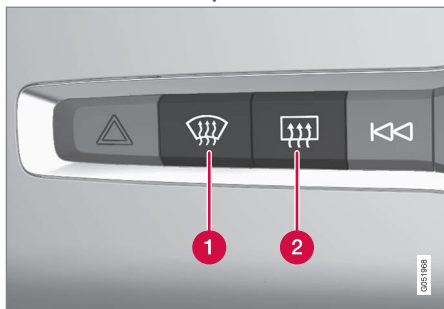

- 1** Pulsante di parabrezza elettroriscaldato* e sbrinatori max.
- 2** Pulsante di lunotto termico e specchi retrovisori esterni elettroriscaldati.

Barra del climatizzatore sul display centrale

Dalla barra del climatizzatore possono essere regolate le funzioni più comuni del climatizzatore.

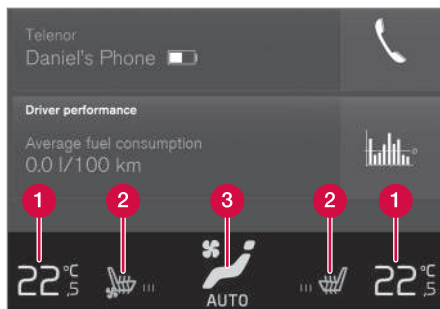

Barra del climatizzatore con climatizzatore a 2 zone. La barra del climatizzatore con climatizzatore a 1 zona presenta alcune differenze per quanto riguarda la posizione dei comandi.

- 1** Comandi di temperatura lati conducente e passeggero.²
- 2** Comandi per sedili del conducente e del passeggero elettroriscaldati* e ventilati* e volante elettroriscaldato*.³
- 3** Pulsante per accedere alla videata climatizzatore. La grafica del pulsante mostra le impostazioni attivate del climatizzatore.

Videata climatizzatore sul display centrale



Accedere alla videata climatizzatore premendo il simbolo al centro della barra del climatizzatore.

A seconda dell'equipaggiamento è possibile suddividere la videata climatizzatore in diverse schede. Passare da una scheda all'altra scorrendo un dito verso sinistra/destra oppure premendo la voce corrispondente.

² Con il climatizzatore a 1 zona, il comando si trova a destra del pulsante centrale.

³ Con il climatizzatore a 1 zona, i pulsanti si trovano in fondo a sinistra o destra nella barra del climatizzatore.

Climatizzatore principale

Oltre alle funzioni della barra del climatizzatore, nella scheda **Climatizzatore principale** si possono regolare le altre funzioni del climatizzatore principale.

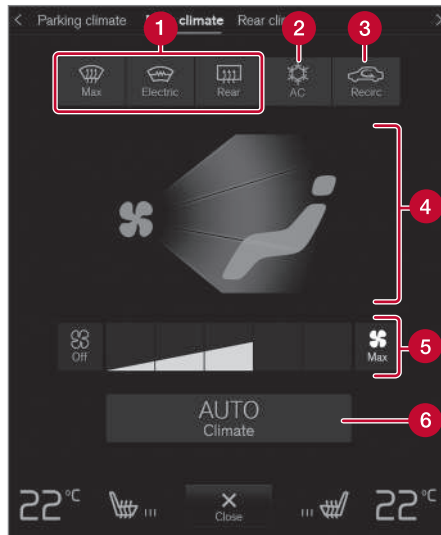

- 1 **Max, Elettrico, Posteriore** - Comandi dello sbrinamento di cristalli e specchi retrovisori.
- 2 **AC** - Comandi del climatizzatore.
- 3 **Ricirc.** - Comandi del ricircolo dell'aria.

- 4 Comandi della distribuzione dell'aria.
- 5 Comando della ventola.
- 6 **AUTO** - Regolazione automatica del climatizzatore.

Climatizzatore di parcheggio*

Nella scheda **Climatizzatore parcheggio** si può regolare il climatizzatore di parcheggio dell'automobile.

Comandi del climatizzatore sul retro del tunnel*

Se l'automobile è dotata di sedili posteriori elettroriscaldati*, per la regolazione sono previsti pulsanti fisici sul retro del tunnel.

Relative informazioni

- Climatizzatore (p. 194)
- Attivazione e disattivazione del sedile anteriore elettroriscaldato* (p. 208)
- Attivazione e disattivazione del sedile posteriore elettroriscaldato* (p. 209)
- Attivazione e disattivazione del volante elettroriscaldato* (p. 210)
- Attivazione della regolazione automatica del climatizzatore (p. 210)
- Attivazione e disattivazione del ricircolo dell'aria (p. 211)
- Attivazione e disattivazione dello sbrinatori max (p. 212)

- Attivazione e disattivazione del parabrezza elettroriscaldato* (p. 213)
- Attivazione e disattivazione di lunotto termico e specchi retrovisori esterni elettroriscaldati (p. 214)
- Regolazione del livello della ventola per il sedile anteriore (p. 215)
- Sincronizza la temperatura (p. 217)
- Attivazione e disattivazione del climatizzatore (p. 218)

Attivazione e disattivazione del sedile anteriore elettroriscaldato*

Il riscaldamento dei sedili assicura il massimo comfort di conducente e passeggeri nei climi freddi.



1. Premere il pulsante di volante e sedile sinistro oppure destro nella barra del climatizzatore sul display centrale per accedere al comando di sedile e volante.

Se l'automobile non è dotata di sedili ventilati o volante elettroriscaldato (lato conducente), il pulsante dei sedili elettroriscaldati è accessibile direttamente nella barra del climatizzatore.



2. Premere ripetutamente il pulsante dei sedili elettroriscaldati per commutare fra i quattro livelli: **Off**, **Alto**, **Moderato** e **Basso**.
 - > Il livello cambia e il pulsante visualizza quello impostato.

⚠ ATTENZIONE

Il sedile elettroriscaldato non deve essere utilizzato da persone che hanno difficoltà a percepire l'aumento della temperatura in seguito a perdita di sensibilità o che, per qualsiasi motivo, hanno difficoltà a utilizzare il relativo comando.

Relative informazioni

- Comandi del climatizzatore (p. 206)
- Attivazione e disattivazione dell'inserimento automatico del sedile anteriore elettroriscaldato* (p. 208)

Attivazione e disattivazione dell'inserimento automatico del sedile anteriore elettroriscaldato*

Il riscaldamento dei sedili assicura il massimo comfort di conducente e passeggeri nei climi freddi.

È possibile impostare se l'inserimento automatico del riscaldamento elettrico dei sedili deve essere attivato/disattivato all'accensione del motore. Se è selezionato l'inserimento automatico, il riscaldamento elettrico si attiva se la temperatura ambiente è bassa.

1. Premere **Impostazioni** nella videata superiore sul display centrale.
2. Premere **Climatizzatore**.
3. Selezionare **Livello automatico riscaldamento sedile conducente e Livello riscaldamento automatico sedile passeggero** per attivare/disattivare l'inserimento automatico del riscaldamento elettrico dei sedili del conducente e del passeggero.
 - > Quando si attiva l'inserimento automatico, viene visualizzata una "A" presso il pulsante corrispondente per i sedili anteriori elettroriscaldati nella barra del climatizzatore.
4. Selezionare **Basso**, **Moderato** o **Alto** per impostare il livello dopo aver attivato la funzione.

Relative informazioni

- Comandi del climatizzatore (p. 206)
- Attivazione e disattivazione del sedile anteriore elettroriscaldato* (p. 208)

Attivazione e disattivazione del sedile posteriore elettroriscaldato*

Il riscaldamento dei sedili assicura il massimo comfort di conducente e passeggeri nei climi freddi.

Attivazione e disattivazione del sedile posteriore elettroriscaldato dal sedile posteriore



Pulsanti dei sedili elettroriscaldati sul retro del tunnel.

- Premere ripetutamente il pulsante fisico del sedile elettrocomandato sinistro o destro sul retro del tunnel per commutare fra i quattro livelli: **Off**, **Alto**, **Moderato** e **Basso**.
 - > Il livello cambia e i LED del pulsante visualizzano quello impostato.

ATTENZIONE

Il sedile elettroriscaldato non deve essere utilizzato da persone che hanno difficoltà a percepire l'aumento della temperatura in seguito a perdita di sensibilità o che, per qualsiasi motivo, hanno difficoltà a utilizzare il relativo comando.

Relative informazioni

- Comandi del climatizzatore (p. 206)

Attivazione e disattivazione del volante elettroriscaldato*

Il riscaldamento del volante assicura il massimo comfort del conducente nei climi freddi.



1. Premere il pulsante di volante e sedile lato conducente nella barra del climatizzatore sul display centrale per accedere al comando di sedile e volante.

Se l'automobile non è dotata di sedili elettroriscaldati o ventilati, il pulsante del volante elettroriscaldato è accessibile direttamente nella barra del climatizzatore.



2. Premere ripetutamente il pulsante del volante elettroriscaldato per commutare fra i quattro livelli: **Off**, **Alto**, **Moderato** e **Basso**.
 - > Il livello cambia e il pulsante visualizza quello impostato.

Relative informazioni

- Comandi del climatizzatore (p. 206)
- Attivazione e disattivazione del riscaldamento automatico del volante* (p. 210)

Attivazione e disattivazione del riscaldamento automatico del volante*

Il riscaldamento del volante assicura il massimo comfort del conducente nei climi freddi. È possibile impostare se l'inserimento automatico del riscaldamento elettrico del volante deve essere attivato/disattivato all'accensione del motore. Se è selezionato l'inserimento automatico, il riscaldamento elettrico si attiva se la temperatura ambiente è bassa.

1. Premere **Impostazioni** nella videata superiore sul display centrale.
2. Premere **Climatizzatore**.
3. Selezionare **Livello riscaldamento automatico volante** per attivare/disattivare l'inserimento automatico del riscaldamento elettrico del volante.
 - > Quando si attiva l'inserimento automatico, viene visualizzata una "A" presso il pulsante per il volante elettroriscaldato nella barra del climatizzatore.
4. Selezionare **Basso**, **Moderato** o **Alto** per impostare il livello dopo aver attivato la funzione.

Relative informazioni

- Attivazione e disattivazione del volante elettroriscaldato* (p. 210)

Attivazione della regolazione automatica del climatizzatore

Con la regolazione automatica attivata, diverse funzioni del climatizzatore sono gestite automaticamente.



1. Accedere alla videata climatizzatore sul display centrale premendo il simbolo al centro della barra del climatizzatore.
2. Premere brevemente o a lungo **AUTO Climatizzatore**
 - Pressione breve - gestione automatica di ricircolo dell'aria, aria condizionata e distribuzione aria.
 - Pressione prolungata - gestione automatica di ricircolo dell'aria, climatizzatore e distribuzione dell'aria, si ripristinano le impostazioni di default di temperatura e livello della ventola: 22°C (72°F) e livello **3**.
 - > La regolazione automatica del climatizzatore si attiva e il pulsante si accende.

i NOTA

È possibile modificare la temperatura e il livello di ventilazione senza disattivare la modalità automatica del climatizzatore. La modalità automatica del climatizzatore si disattiva quando la distribuzione dell'aria è modificata manualmente o quando è attivato lo sbrinatori in posizione max.

Relative informazioni

- Comandi del climatizzatore (p. 206)

Attivazione e disattivazione del ricircolo dell'aria

Il ricircolo dell'aria blocca l'ingresso di aria inquinata, gas di scarico ecc. dall'esterno in quanto il climatizzatore riutilizza l'aria nell'abitacolo.



1. Accedere alla videata climatizzatore sul display centrale premendo il simbolo al centro della barra del climatizzatore.



2. Premere **Ricirc.**.
 - > Il ricircolo dell'aria si attiva/disattiva e il pulsante si accende/spegne.

! IMPORTANTE

Se l'aria nell'automobile ricircola per troppo tempo potrebbe formarsi condensa sui cristalli.

i NOTA

Non è possibile attivare il ricircolo dell'aria contemporaneamente allo sbrinatori max.

Relative informazioni

- Comandi del climatizzatore (p. 206)
- Attivazione e disattivazione del timer per il ricircolo dell'aria (p. 212)

Attivazione e disattivazione del timer per il ricircolo dell'aria

Il ricircolo dell'aria blocca l'ingresso di aria inquinata, gas di scarico ecc. dall'esterno in quanto il climatizzatore riutilizza l'aria nell'abitacolo.

È possibile impostare se deve essere attivato/disattivato un timer per il ricircolo dell'aria.

Attivandolo, la funzione si disattiva automaticamente dopo 20 minuti.

1. Premere **Impostazioni** nella videata superiore sul display centrale.
2. Premere **Climatizzatore**.
3. Selezionare **Timer ricircolo** per attivare/disattivare il timer per il ricircolo dell'aria.

Relative informazioni

- Attivazione e disattivazione del ricircolo dell'aria (p. 211)

Attivazione e disattivazione dello sbrinatoro max

La funzione sbrinatoro max si utilizza per rimuovere rapidamente condensa e ghiaccio dai cristalli.

Lo sbrinatoro max disattiva la regolazione automatica del climatizzatore e il ricircolo dell'aria, attiva il climatizzatore e modifica il livello della ventola in **5** e la temperatura in **HI**.

NOTA

Il livello acustico aumenta, quando il livello della ventola viene impostato su **5**.

Quando si disattiva lo sbrinatoro max, il climatizzatore torna alle impostazioni precedenti.

Attivazione e disattivazione dello sbrinatoro max dal quadro centrale

Nel quadro centrale si trova un pulsante fisico per l'accesso rapido allo sbrinatoro max.

Se l'automobile è dotata di parabrezza elettro-riscaldato*, lo sbrinatoro max può essere attivato solo individualmente dalla videata climatizzatore sul display centrale.



Pulsante fisico nel quadro centrale.

Automobili senza parabrezza elettroriscaldato:

- Premere il pulsante.
 - > Lo sbrinatoro max si attiva/disattiva e il pulsante si accende/spegne.

Automobili con parabrezza elettroriscaldato:

- Premere ripetutamente il pulsante per commutare fra i tre livelli:
 - Parabrezza elettroriscaldato attivato
 - Parabrezza elettroriscaldato e sbrinatoro max attivati
 - Disattivato.
 - > Parabrezza elettroriscaldato e sbrinatoro max si attivano/disattivano e il pulsante si accende/spegne.

NOTA

Lo sbrinatori max si attiva con un certo ritardo per prevenire un breve aumento del livello della ventola alla disattivazione del parabrezza elettroriscaldato con due brevi pressioni del pulsante.

Attivazione e disattivazione dello sbrinatori max dal display centrale

1. Accedere alla videata climatizzatore sul display centrale premendo il simbolo al centro della barra del climatizzatore.



2. Premere **Max**.
 - > Lo sbrinatori max si attiva/disattiva e il pulsante si accende/spegne.

Relative informazioni

- Comandi del climatizzatore (p. 206)

Attivazione e disattivazione del parabrezza elettroriscaldato*

Il parabrezza elettroriscaldato si utilizza per rimuovere rapidamente condensa e ghiaccio dal cristallo.

Attivazione e disattivazione del parabrezza elettroriscaldato dal quadro centrale

Nel quadro centrale si trova un pulsante fisico per un accesso rapido al parabrezza elettroriscaldato.



Pulsante fisico nel quadro centrale.

- Premere ripetutamente il pulsante per commutare fra i tre livelli:
 - Parabrezza elettroriscaldato attivato
 - Parabrezza elettroriscaldato e sbrinatori max attivati
 - Disattivato.
- > Parabrezza elettroriscaldato e sbrinatori max si attivano/disattivano e il pulsante si accende/spegne.

Attivazione e disattivazione del parabrezza elettroriscaldato dal display centrale

1. Accedere alla videata climatizzatore sul display centrale premendo il simbolo al centro della barra del climatizzatore.



2. Premere **Elettrico**.
 - > Il lunotto termico si attiva/disattiva e il pulsante si accende/spegne.



i NOTA

Una superficie triangolare sulle fasce del parabrezza non è riscaldata elettricamente; qui lo sbrinamento può richiedere più tempo.

i NOTA

Il parabrezza elettroriscaldato può influenzare le prestazioni di transponder e altre apparecchiature di telecomunicazione.

i NOTA

Se si attiva il parabrezza elettroriscaldato quando il motore è stato spento automaticamente dalla funzione Start/Stop, il motore si riavvia.

Relative informazioni

- Comandi del climatizzatore (p. 206)
- Attivazione e disattivazione del riscaldamento automatico del parabrezza* (p. 214)

Attivazione e disattivazione del riscaldamento automatico del parabrezza*

Il parabrezza elettroriscaldato si utilizza per rimuovere rapidamente condensa e ghiaccio dal cristallo.

È possibile impostare se il riscaldamento automatico del parabrezza deve essere attivato/disattivato all'accensione del motore. Se è selezionato l'inserimento automatico, il riscaldamento elettrico si attiva quando sussiste il rischio di presenza di ghiaccio o condensa sul cristallo. Il riscaldamento elettrico si disattiva automaticamente quando il cristallo è sufficientemente caldo e il ghiaccio o la condensa sono scomparsi.

1. Premere **Impostazioni** nella videata superiore sul display centrale.
2. Premere **Climatizzatore**.
3. Selezionare **Sbrinatori automatico anteriore** per attivare/disattivare l'inserimento automatico del riscaldamento elettrico del parabrezza.

Relative informazioni

- Attivazione e disattivazione del parabrezza elettroriscaldato* (p. 213)

Attivazione e disattivazione di lunotto termico e specchi retrovisori esterni elettroriscaldati

Il lunotto termico e gli specchi retrovisori esterni elettroriscaldati si utilizzano per rimuovere rapidamente condensa e ghiaccio da cristalli e specchi retrovisori.

Attivazione e disattivazione di lunotto termico e specchi retrovisori esterni elettroriscaldati dal quadro centrale

Nel quadro centrale si trova un pulsante fisico per un accesso rapido a lunotto termico e specchi retrovisori esterni elettroriscaldati.



Pulsante fisico nel quadro centrale.

- Premere il pulsante.
 - > Lunotto termico e specchi retrovisori esterni elettroriscaldati si attivano/disattivano e il pulsante si accende/spegne.

Attivazione e disattivazione di lunotto termico e specchi retrovisori esterni elettroriscaldati dal display centrale



1. Accedere alla videata climatizzatore sul display centrale premendo il simbolo al centro della barra del climatizzatore.



2. Premere **Posteriore**.
 - > Lunotto termico e specchi retrovisori esterni elettroriscaldati si attivano/disattivano e il pulsante si accende/spenge.

Relative informazioni

- Comandi del climatizzatore (p. 206)
- Attivazione e disattivazione dell'inserimento automatico di lunotto termico e specchi retrovisori esterni elettroriscaldati (p. 215)

Attivazione e disattivazione dell'inserimento automatico di lunotto termico e specchi retrovisori esterni elettroriscaldati

Il lunotto termico e gli specchi retrovisori esterni elettroriscaldati si utilizzano per rimuovere rapidamente condensa e ghiaccio da cristalli e specchi retrovisori.

È possibile impostare se l'inserimento automatico di lunotto termico e specchi retrovisori esterni elettroriscaldati deve essere attivato/disattivato all'accensione del motore. Se è selezionato l'inserimento automatico, il riscaldamento elettrico si attiva quando sussiste il rischio di presenza di ghiaccio o condensa sul cristallo. Il riscaldamento elettrico si disattiva automaticamente quando il cristallo è sufficientemente caldo e il ghiaccio o la condensa sono scomparsi.

1. Premere **Impostazioni** nella videata superiore sul display centrale.
2. Premere **Climatizzatore**.
3. Selezionare **Sbrinatori automatico posteriore** per attivare/disattivare l'inserimento automatico del riscaldamento elettrico di lunotto e specchi retrovisori esterni.

Relative informazioni

- Attivazione e disattivazione di lunotto termico e specchi retrovisori esterni elettroriscaldati (p. 214)

Regolazione del livello della ventola per il sedile anteriore⁴

La ventola può essere impostata su diversi livelli a regolazione automatica per il sedile anteriore.



1. Accedere alla videata climatizzatore sul display centrale premendo il simbolo al centro della barra del climatizzatore.

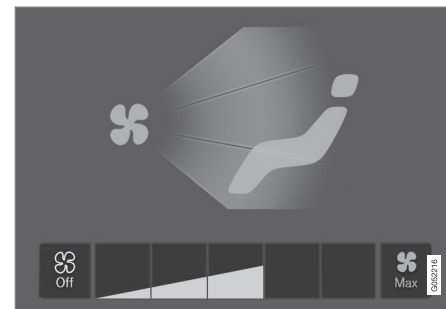

Pulsanti di comando della ventola nella videata climatizzatore.

2. Premere il pulsante corrispondente al livello della ventola desiderato, **Off**, **1-5** o **Max**.
 - > Il livello della ventola cambia e si accendono i pulsanti per il livello selezionato.





! IMPORTANTE

Se la ventola è spenta, il climatizzatore non si attiva e potrebbe formarsi condensa sul lato interno dei cristalli.

i NOTA

In base al fabbisogno, il climatizzatore adatta automaticamente il flusso d'aria all'interno del livello della ventola selezionato, quindi il livello della ventola potrebbe variare nell'ambito dello stesso livello.

Relative informazioni

- Comandi del climatizzatore (p. 206)

Regolazione della temperatura per il sedile anteriore⁵

La temperatura può essere impostata sui gradi desiderati per le zone climatiche del sedile anteriore.



Pulsanti di temperatura nella barra del climatizzatore.⁶

1. Premere il pulsante di temperatura sinistra oppure destra nella barra del climatizzatore sul display centrale per accedere al comando.



Comando di temperatura.⁷

2. Per regolare la temperatura:

- portare il comando alla temperatura desiderata oppure
 - premere +− per aumentare/diminuire gradualmente la temperatura.
- > La temperatura viene modificata e il pulsante visualizza quella impostata.

i NOTA

Selezionando una temperatura superiore/inferiore a quella desiderata, non si accelera il riscaldamento/raffreddamento dell'abitacolo.

⁴ Con il climatizzatore a 2 zone, anche per il sedile posteriore.

⁵ Con il climatizzatore a 2 zone, anche per il sedile posteriore.

⁶ Con il climatizzatore a 1 zona, il pulsante di temperatura si trova a destra del pulsante centrale.

⁷ Con il climatizzatore a 1 zona, il comando è orizzontale invece che verticale.

Relative informazioni

- Comandi del climatizzatore (p. 206)

Sincronizza la temperatura⁸

La temperatura nelle diverse zone climatiche dell'automobile può essere sincronizzata con la temperatura impostata per il lato conducente.

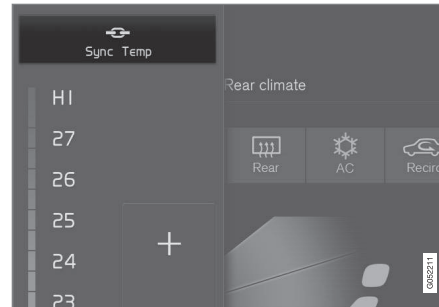

Pulsante di sincronizzazione per il comando della temperatura lato conducente.

1. Premere il pulsante di temperatura lato conducente nella barra del climatizzatore sul display centrale per accedere al comando.
2. Premere **Sincronizza temperatura**.
 - > La temperatura di tutte le zone dell'automobile viene sincronizzata con quella impostata per il lato conducente e il simbolo di sincronizzazione è visualizzato in corrispondenza del pulsante di temperatura.

La sincronizzazione si interrompe premendo nuovamente **Sincronizza temperatura** o modificando le impostazioni di temperatura per una zona climatica diversa da quella del conducente.

Relative informazioni

- Comandi del climatizzatore (p. 206)

⁸ Non disponibile con il climatizzatore a 1 zona.

Attivazione e disattivazione del climatizzatore

Il climatizzatore raffredda e deumidifica l'aria in entrata all'occorrenza.

Quando il climatizzatore è attivato, si attiva e disattiva automaticamente in base alle esigenze.



1. Accedere alla videata climatizzatore sul display centrale premendo il simbolo al centro della barra del climatizzatore.



2. Premere **AC**.
 - > Il climatizzatore si attiva/disattiva e il pulsante si accende/spegne.

i NOTA

Per il funzionamento ottimale dell'aria condizionata, chiudere tutti i finestrini e il tetto panoramico*.

i NOTA

Non è possibile accendere il climatizzatore quando il comando della ventola è in posizione **Off**.

Relative informazioni

- Comandi del climatizzatore (p. 206)

Climatizzatore di parcheggio*

Il climatizzatore di parcheggio comprende diverse funzioni che migliorano il microclima nell'abitacolo quando l'automobile è parcheggiata, fra cui il condizionamento.



Le funzioni del climatizzatore di parcheggio si gestiscono dalla scheda **Climatizzatore parcheggio** nella videata climatizzatore sul display

centrale. Accedere alla videata climatizzatore premendo il simbolo al centro della barra del climatizzatore.

Relative informazioni

- Climatizzatore (p. 194)
- Precondizionamento* (p. 219)
- Abitacolo confortevole in sede di parcheggio* (p. 223)
- Simboli e messaggi relativi al climatizzatore di parcheggio* (p. 225)

Precondizionamento*

Il precondizionamento è una funzione del climatizzatore che, se possibile, cerca di portare l'abitacolo a una temperatura confortevole prima di mettersi in marcia.

Il precondizionamento può essere attivato direttamente oppure con un timer.

A seconda dei casi, la funzione utilizza diversi sistemi:

- Nei climi freddi, il riscaldatore di parcheggio* riscalda l'abitacolo a una temperatura confortevole.
- Nelle giornate calde, il climatizzatore rinfresca l'abitacolo apportando aria dall'esterno.

i NOTA

A temperature leggermente inferiori alla temperatura di comfort, non si attiva né la ventilazione né il riscaldamento; non si avvia nemmeno il precondizionamento.

i NOTA

Durante il precondizionamento dell'abitacolo, l'automobile cerca di raggiungere una temperatura comfort e non la temperatura impostata nel climatizzatore.

Relative informazioni

- Climatizzatore di parcheggio* (p. 218)
- Attivazione e disattivazione del precondizionamento* (p. 219)
- Timer per il precondizionamento* (p. 220)

Attivazione e disattivazione del precondizionamento*

Il precondizionamento riscalda* o arieggia l'abitacolo, se possibile, prima di mettersi in marcia. La funzione può essere attivata direttamente dal display centrale o con un telefono cellulare.

Attivazione e disattivazione dall'automobile



1. Accedere alla videata climatizzatore sul display centrale premendo il simbolo al centro della barra del climatizzatore.
2. Selezionare la scheda **Climatizzatore parcheggio**.
3. Premere **Precondizionamento**.
 - > Il precondizionamento si attiva/disattiva e il pulsante si accende/spegne.

i NOTA

Si raccomanda di tenere chiusi portiere e finestrini durante il precondizionamento dell'abitacolo.





ATTENZIONE

Non utilizzare il preconditionamento se l'automobile è dotata di riscaldatore*:

- In un locale con ventilazione insufficiente. L'avviamento del riscaldatore genera gas di scarico.
- In luoghi vicini a combustibili o materiali facilmente infiammabili. Carburante, gas, erba alta, segatura ecc. potrebbero prendere fuoco.
- Quando sussiste il rischio che il tubo di scarico del riscaldatore sia bloccato. Ad esempio, la presenza di neve alta sotto la parte anteriore dell'automobile può pregiudicare la ventilazione del riscaldatore.

Ricordare che il preconditionamento potrebbe essere attivato da un timer impostato molto tempo prima.

Avvio tramite app

L'avvio del preconditionamento e le informazioni sulle impostazioni selezionate possono essere gestiti da un dispositivo con la app Volvo On Call*. Il preconditionamento riscalda* l'abitacolo a una temperatura confortevole o lo arieggia apportando aria dall'esterno.

L'abitacolo può essere preconditionato anche con la funzione di avviamento remoto dell'automobile (Engine Remote Start – ERS)⁹ tramite la app Volvo On Call*.

Relative informazioni

- Climatizzatore di parcheggio* (p. 218)
- Preconditionamento* (p. 219)
- Timer per il preconditionamento* (p. 220)

Timer per il preconditionamento*

Il timer può essere impostato in modo che il preconditionamento sia terminato a un determinato orario.

Il timer può gestire fino a 8 impostazioni per

- un orario in una singola data
- un orario in uno o più giorni della settimana, con o senza ripetizione.

Relative informazioni

- Preconditionamento* (p. 219)
- Aggiunta e modifica del timer per il preconditionamento* (p. 221)
- Attivazione e disattivazione del timer per il preconditionamento* (p. 222)
- Rimozione del timer per il preconditionamento* (p. 223)

⁹ Alcuni mercati.

Aggiunta e modifica del timer per il precondizionamento*

Il timer del precondizionamento può gestire fino a 8 orari.

Aggiunta di un orario

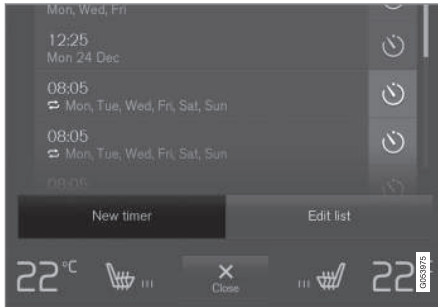

Pulsante per aggiungere un orario nella scheda **Climatizzatore parcheggio** nella videata climatizzatore.

1. Accedere alla videata climatizzatore sul display centrale.
2. Selezionare la scheda **Climatizzatore parcheggio**.

3. Premere **Aggiungi timer**.
> È visualizzata una finestra a comparsa.

NOTA

Non è possibile impostare un ulteriore orario se il timer ne contiene già 8. Per aggiungere un orario, cancellare uno dei precedenti.

4. Premere **Data** per impostare un orario in una singola data.

Premere **Giorni** per impostare un orario in uno o più giorni della settimana.

Con **Giorni**: Attivare/disattivare la ripetizione selezionando/deselezionando la casella **Ripetere settiman..**
5. Con **Data**: Selezionare la data per il precondizionamento scorrendo l'elenco con le frecce.

Con **Giorni**: Selezionare i giorni della settimana per il precondizionamento premendo i pulsanti corrispondenti.
6. Impostare l'orario a cui il precondizionamento deve essere terminato scorrendo l'orologio con le frecce.

7. Premere **Conferma** per aggiungere l'orario.
> L'orario viene aggiunto all'elenco e si attiva.

ATTENZIONE

Non utilizzare il precondizionamento se l'automobile è dotata di riscaldatore*:

- In un locale con ventilazione insufficiente. L'avviamento del riscaldatore genera gas di scarico.
- In luoghi vicini a combustibili o materiali facilmente infiammabili. Carburante, gas, erba alta, segatura ecc. potrebbero prendere fuoco.
- Quando sussiste il rischio che il tubo di scarico del riscaldatore sia bloccato. Ad esempio, la presenza di neve alta sotto la parte anteriore dell'automobile può pregiudicare la ventilazione del riscaldatore.

Ricordare che il precondizionamento potrebbe essere attivato da un timer impostato molto tempo prima.

Modifica del timer

1. Accedere alla videata climatizzatore sul display centrale.
2. Selezionare la scheda **Climatizzatore parcheggio**.



- ◀ 3. Premere sull'orario da modificare.
 - > È visualizzata una finestra a comparsa.
- 4. Modificare l'orario allo stesso modo specificato sotto il precedente titolo "Aggiunta di un orario".

Relative informazioni

- Precondizionamento* (p. 219)
- Timer per il precondizionamento* (p. 220)
- Attivazione e disattivazione del timer per il precondizionamento* (p. 222)
- Rimozione del timer per il precondizionamento* (p. 223)

Attivazione e disattivazione del timer per il precondizionamento*

Un orario nel timer di precondizionamento può essere attivato o disattivato in base alle esigenze.



Pulsanti del timer nella scheda **Climatizzatore parcheggio** della videata climatizzatore.

1. Accedere alla videata climatizzatore sul display centrale.
2. Selezionare la scheda **Climatizzatore parcheggio**.
3. Per attivare/disattivare un orario, premere il pulsante del timer a destra dell'orario.
 - > L'impostazione temporale si attiva/disattiva e il pulsante si accende/spegne.

⚠ ATTENZIONE

Non utilizzare il precondizionamento se l'automobile è dotata di riscaldatore*:

- In un locale con ventilazione insufficiente. L'avviamento del riscaldatore genera gas di scarico.
- In luoghi vicini a combustibili o materiali facilmente infiammabili. Carburante, gas, erba alta, segatura ecc. potrebbero prendere fuoco.
- Quando sussiste il rischio che il tubo di scarico del riscaldatore sia bloccato. Ad esempio, la presenza di neve alta sotto la parte anteriore dell'automobile può pregiudicare la ventilazione del riscaldatore.

Ricordare che il precondizionamento potrebbe essere attivato da un timer impostato molto tempo prima.

Relative informazioni

- Precondizionamento* (p. 219)
- Timer per il precondizionamento* (p. 220)
- Aggiunta e modifica del timer per il precondizionamento* (p. 221)
- Rimozione del timer per il precondizionamento* (p. 223)

Rimozione del timer per il precondizionamento*

Un'impostazione temporale per il precondizionamento non più necessaria può essere rimossa.

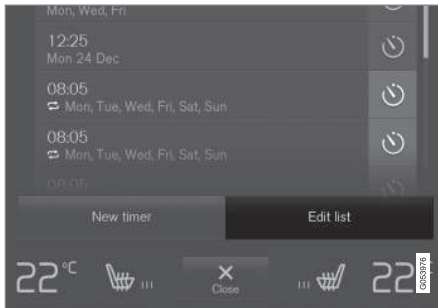

Pulsante per modificare la lista/rimuovere un orario nella scheda **Climatizzatore parcheggio** nella videata climatizzatore.

1. Accedere alla videata climatizzatore sul display centrale.
2. Selezionare la scheda **Climatizzatore parcheggio**.
3. Premere **Modifica elenco**.
4. Premere sull'icona di cancellatura a destra nella lista.
 - > L'icona si trasforma nel testo **Elimina**.
5. Premere **Elimina** per confermare.
 - > L'orario è rimosso dalla lista.

Relative informazioni

- Precondizionamento* (p. 219)
- Timer per il precondizionamento* (p. 220)
- Aggiunta e modifica del timer per il precondizionamento* (p. 221)
- Attivazione e disattivazione del timer per il precondizionamento* (p. 222)

Abitacolo confortevole in sede di parcheggio*

Il microclima nell'abitacolo può essere mantenuto durante il parcheggio, ad esempio se è necessario spegnere il motore, ma conducente o passeggeri desiderano restare a bordo senza rinunciare al comfort.

Il mantenimento del comfort dell'abitacolo può essere avviato solo direttamente dal display centrale.

A seconda dei casi, la funzione utilizza diversi sistemi:

- Quando il clima è freddo, il calore residuo del motore riscalda l'abitacolo ad una temperatura confortevole.
- Nei climi caldi, la ventilazione rinfresca l'abitacolo apportando aria dall'esterno.

i NOTA

Bloccando l'automobile dall'esterno, la funzione che mantiene l'abitacolo confortevole viene disattivata. In questo modo non viene dissipato inutilmente il calore residuo. La funzione è stata studiata per mantenere l'abitacolo confortevole se il conducente o i passeggeri restano a bordo.

La funzione che mantiene confortevole l'abitacolo nelle giornate fredde è limitata nel tempo in base al calore residuo disponibile.



« Relative informazioni

- Climatizzatore di parcheggio* (p. 218)
- Attivazione e disattivazione della funzione abitacolo confortevole in sede di parcheggio* (p. 224)

Attivazione e disattivazione della funzione abitacolo confortevole in sede di parcheggio*

Questa funzione mantiene l'abitacolo confortevole dopo la marcia. La funzione può essere attivata direttamente dal display centrale.



1. Accedere alla videata climatizzatore sul display centrale premendo il simbolo al centro della barra del climatizzatore.
2. Selezionare la scheda **Climatizzatore parcheggio**.
3. Premere **Mantieni clima comfort**.
 - > La funzione che mantiene l'abitacolo confortevole si attiva/disattiva e il pulsante si accende/spegne.

i NOTA

Non è possibile attivare la funzione che mantiene l'abitacolo confortevole se il calore residuo del motore non è sufficiente a mantenere il microclima dell'abitacolo o se la temperatura esterna è superiore a circa 20°C (68°F).

i NOTA

Bloccando l'automobile dall'esterno, la funzione che mantiene l'abitacolo confortevole viene disattivata. In questo modo non viene dissipato inutilmente il calore residuo. La funzione è stata studiata per mantenere l'abitacolo confortevole se il conducente o i passeggeri restano a bordo.

La funzione che mantiene confortevole l'abitacolo nelle giornate fredde è limitata nel tempo in base al calore residuo disponibile.

Relative informazioni

- Abitacolo confortevole in sede di parcheggio* (p. 223)

Simboli e messaggi relativi al climatizzatore di parcheggio*

Il display del conducente può visualizzare una serie di simboli e messaggi relativi al climatizzatore di parcheggio.

I messaggi relativi al climatizzatore di parcheggio possono essere visualizzati anche in un dispositivo con la app Volvo On Call*.



Quando il riscaldatore di parcheggio è attivo, questo simbolo è acceso sul display del conducente.

Simbolo	Messaggio	Funzione
	Climatizz. parcheggio Servizio richiesto	Il climatizzatore di parcheggio è fuori uso. Rivolgersi al più presto a un riparatore ^A per un controllo della funzione.
	Climatizz. parcheggio Temporaneamente non disponibile	Il climatizzatore di parcheggio è temporaneamente fuori uso. Se il problema persiste, rivolgersi a un riparatore ^A per un controllo della funzione.
	Climatizz. parcheggio Non disponibile, livello carburante troppo basso	Il climatizzatore di parcheggio non può essere attivato perché il livello del carburante è troppo basso*. Fare rifornimento.
	Climatizz. parcheggio Non disponibile, livello carica troppo basso	Il climatizzatore di parcheggio non può essere attivato perché il livello di carica della batteria di avviamento è troppo basso*. Accendere l'automobile.
	Climatizz. parcheggio Carica limitata, livello troppo basso	Il tempo di funzionamento del climatizzatore di parcheggio è limitato se il livello di carica della batteria di avviamento è troppo basso. Accendere l'automobile.

^A Si raccomanda un riparatore autorizzato Volvo.

Relative informazioni

- Climatizzatore di parcheggio* (p. 218)

Riscaldatore*

Il riscaldatore presenta due sottofunzioni che, a seconda delle situazioni, contribuiscono a riscaldare l'abitacolo o il motore.

Il riscaldatore presenta due sottofunzioni:

- Riscaldatore di parcheggio - riscalda all'occorrenza l'abitacolo quando è attivato il preconditionamento del climatizzatore di parcheggio.
- Riscaldatore supplementare - riscalda all'occorrenza abitacolo e motore durante la marcia.

Il riscaldatore funziona a carburante ed è montato nel vano motore.

NOTA

Quando è attivo il riscaldatore può fuoriuscire del fumo dalla parte inferiore anteriore dell'automobile e si può sentire un rumore sordo. Si può sentire anche un ticchettio provenire dalla pompa del carburante nella parte posteriore dell'automobile. Questo è del tutto normale.

Batteria e ricarica

Il riscaldatore è alimentato dalla batteria di avviamento dell'automobile. Se il livello di carica della batteria di avviamento è troppo basso, il riscaldatore si spegne automatica-

mente e il display del conducente visualizza un messaggio.

NOTA

Accertarsi che il livello di carica della batteria sia sufficiente se si intende utilizzare il riscaldatore. Il riscaldatore può essere impiegato per il preconditionamento soltanto quando l'automobile è collegata a una presa elettrica.

Carburante e rifornimento

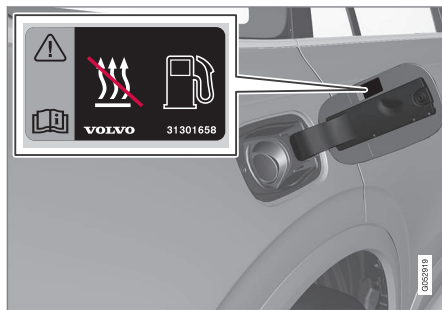

Etichetta sullo sportello del serbatoio.

Il riscaldatore utilizza il carburante del normale serbatoio dell'automobile.

Se l'automobile è parcheggiata in forte pendenza, l'afflusso di carburante al riscaldatore potrebbe essere limitato.

Se il livello del carburante nel serbatoio è troppo basso, il riscaldatore si spegne automaticamente e il display del conducente visualizza un messaggio.

NOTA

Verificare che il serbatoio contenga carburante a sufficienza se si intende utilizzare il riscaldatore.

ATTENZIONE

Il carburante versato può incendiarsi. Spegnere il riscaldatore a carburante prima di iniziare il rifornimento di carburante.



Controllare sul display del conducente che il riscaldatore sia spento. Quando è attivato come riscaldatore di parcheggio, è acceso il relativo simbolo.

Relative informazioni

- Climatizzatore (p. 194)
- Riscaldatore di parcheggio* (p. 227)
- Riscaldatore supplementare* (p. 228)

Riscaldatore di parcheggio*

All'occorrenza, il riscaldatore di parcheggio riscalda l'abitacolo prima di mettersi in marcia se è attivato il preconditionamento dell'automobile.

Il riscaldatore di parcheggio è una delle due sottofunzioni del riscaldatore dell'automobile. Il riscaldatore è montato nel vano motore.



Quando questo simbolo è acceso sul display del conducente, il riscaldatore di parcheggio può essere attivo.

i NOTA

Quando è attivo il riscaldatore può fuoriuscire del fumo dalla parte inferiore anteriore dell'automobile e si può sentire un rumore sordo. Si può sentire anche un ticchettio provenire dalla pompa del carburante nella parte posteriore dell'automobile. Questo è del tutto normale.

Il riscaldatore di parcheggio si avvia automaticamente se è attivato il preconditionamento* del climatizzatore di parcheggio e l'abitacolo deve essere riscaldato.

Il tempo di funzionamento del riscaldatore varia in base a fattori quali disponibilità di carburante, livello della batteria, temperatura del-

l'abitacolo e temperatura ambiente, ma non supera mai i 30 minuti.

i NOTA

Verificare che il serbatoio contenga carburante a sufficienza se si intende utilizzare il riscaldatore di parcheggio.

Accertarsi che il livello di carica della batteria di avviamento sia sufficiente se si intende utilizzare il riscaldatore di parcheggio.

! IMPORTANTE

L'uso ripetuto del riscaldatore di parcheggio combinato a percorrenze brevi può scaricare la batteria e causare problemi di avviamento.

Affinché la batteria dell'automobile si ricarichi in misura equivalente all'energia consumata dal riscaldatore di parcheggio, se il riscaldatore è usato regolarmente l'automobile deve essere guidata per un tempo uguale a quello in cui è stato attivo il riscaldatore. Nelle giornate fredde o se la batteria è vecchia, per la ricarica possono essere necessarie percorrenze più lunghe.

! ATTENZIONE

Non utilizzare il preconditionamento se l'automobile è dotata di riscaldatore*:

- In un locale con ventilazione insufficiente. L'avviamento del riscaldatore genera gas di scarico.
- In luoghi vicini a combustibili o materiali facilmente infiammabili. Carburante, gas, erba alta, segatura ecc. potrebbero prendere fuoco.
- Quando sussiste il rischio che il tubo di scarico del riscaldatore sia bloccato. Ad esempio, la presenza di neve alta sotto la parte anteriore dell'automobile può pregiudicare la ventilazione del riscaldatore.

Ricordare che il preconditionamento potrebbe essere attivato da un timer impostato molto tempo prima.

! ATTENZIONE

Se si sente odore di carburante, vengono emesse notevoli quantità di fumo o fumo nero o si sentono rumori anomali dal riscaldatore di parcheggio, spegnerlo e, se possibile, sfilare il relativo fusibile. Volvo raccomanda di rivolgersi a un riparatore autorizzato Volvo per la riparazione.



« Relative informazioni

- Riscaldatore* (p. 226)
- Riscaldatore supplementare* (p. 228)

Riscaldatore supplementare*

Il riscaldatore supplementare contribuisce a riscaldare l'abitacolo e il motore durante la guida.

Il riscaldatore supplementare è una delle due sottofunzioni del riscaldatore dell'automobile. Il riscaldatore è montato nel vano motore.

NOTA

Quando è attivo il riscaldatore può fuoriuscire del fumo dalla parte inferiore anteriore dell'automobile e si può sentire un rumore sordo. Si può sentire anche un ticchettio provenire dalla pompa del carburante nella parte posteriore dell'automobile. Questo è del tutto normale.

Il riscaldatore supplementare si avvia ed è comandato automaticamente quando l'automobile necessita di calore durante la marcia.

Si disattiva automaticamente quando si spegne l'automobile.

NOTA

Verificare che il serbatoio contenga carburante a sufficienza se si intende utilizzare il riscaldatore supplementare.

Relative informazioni

- Riscaldatore* (p. 226)
- Riscaldatore di parcheggio* (p. 227)
- Attivazione e disattivazione dell'inserimento automatico del riscaldatore supplementare* (p. 229)

Attivazione e disattivazione dell'inserimento automatico del riscaldatore supplementare*

Il riscaldatore supplementare contribuisce a riscaldare l'abitacolo e il motore durante la guida.

È possibile impostare se l'inserimento automatico del riscaldatore supplementare deve essere attivato/disattivato.

1. Premere **Impostazioni** nella videata superiore sul display centrale.
2. Premere **Climatizzatore**.
3. Selezionare **Riscaldatore supplementare** per attivare/disattivare l'inserimento automatico del riscaldatore supplementare.

NOTA

Volvo raccomanda di disattivare l'inserimento automatico del riscaldatore supplementare per i brevi tragitti.

Relative informazioni

- Riscaldatore supplementare* (p. 228)

CHIAVE, SERRATURE E ANTIFURTO

Bloccaggio e sbloccaggio

L'automobile può essere bloccata e sbloccata in diversi modi.

L'automobile può essere bloccata e sbloccata

- con i pulsanti della chiave telecomando
- con lo stelo staccabile della chiave (se la batteria della chiave telecomando è scarica)
- senza chiave* (Passive Entry), se la chiave telecomando si trova nel campo di portata
- dall'interno dell'automobile con i comandi di bloccaggio delle portiere
- sbloccaggio remoto con Volvo On Call*.

Esistono anche vari tipi di chiavi telecomando per l'automobile.

Le automobili con bloccaggio e sbloccaggio senza chiave* sono fornite con una chiave senza pulsanti, più piccola e leggera (Key Tag).

Relative informazioni

- Bloccaggio e sbloccaggio con la chiave telecomando (p. 237)
- Bloccaggio e sbloccaggio senza chiave* (p. 265)
- Bloccaggio e sbloccaggio dall'interno dell'automobile (p. 268)
- Bloccaggio privato (p. 275)
- Antifurto* (p. 277)

Indicazione di bloccaggio

L'automobile indica il bloccaggio o lo sbloccaggio con i lampeggiatori di emergenza.

Indicazione esterna

Bloccaggio

- I lampeggiatori di emergenza dell'automobile indicano il bloccaggio mediante un lampeggio e il ripiegamento degli specchi retrovisori esterni¹.

Sbloccaggio

- I lampeggiatori di emergenza dell'automobile indicano lo sbloccaggio mediante due lampeggi e l'estrazione degli specchi retrovisori esterni¹.

Tutte le portiere, il portellone e il cofano devono essere chiusi affinché l'automobile indichi il bloccaggio. In caso di bloccaggio con la sola portiera del conducente chiusa², il bloccaggio sarà comunque effettuato, ma l'indicazione di bloccaggio con i lampeggiatori di emergenza sarà fornita solo dopo la chiusura di tutte le portiere, del portellone e del cofano.

Spia di bloccaggio e antifurto sul cruscotto

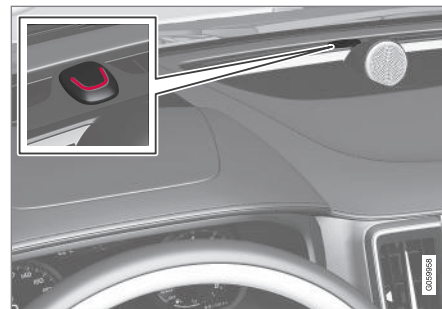

La spia di bloccaggio e antifurto indica lo stato del sistema di bloccaggio:

- Un lampeggio prolungato indica il bloccaggio.
- I lampeggi brevi indicano che l'automobile è bloccata.
- I lampeggi rapidi dopo il disinserimento dell'allarme* indicano che l'antifurto è intervenuto.

Spia nei pulsanti di bloccaggio

Portiera anteriore



Pulsanti di bloccaggio con spia nella portiera anteriore.

Quando la spia nel corrispondente pulsante di bloccaggio nelle portiere anteriori è accesa, tutte le portiere sono bloccate. Se una delle portiere è aperta, si spegnerà la spia in entrambe le portiere.

Portiera posteriore*



Pulsante di bloccaggio con spia indicatrice nella portiera posteriore.

Una spia indicatrice accesa nel pulsante di bloccaggio della rispettiva portiere indica che tale portiere è bloccata. Se una delle portiere è sbloccata, la relativa spia si spegnerà mentre le altre continuano a rimanere accese.

Altre indicazioni

In sede di bloccaggio o sbloccaggio si possono attivare anche le luci di orientamento e l'illuminazione di sicurezza.

Relative informazioni

- Impostazione dell'indicazione di bloccaggio (p. 234)
- Bloccaggio e sbloccaggio (p. 232)

- Illuminazione di sicurezza (p. 156)
- Utilizzo delle luci di orientamento (p. 156)

¹ Solo automobili con specchi retrovisori elettrocomandati.

² Non vale per le automobili dotate di bloccaggio/sbloccaggio senza chiave*.

Impostazione dell'indicazione di bloccaggio

Nel menu di impostazione sul display centrale si possono selezionare diverse opzioni per la conferma del bloccaggio e dello sbloccaggio dell'automobile.

Per modificare l'impostazione della risposta al bloccaggio:

1. Premere **Impostazioni** nella videata superiore sul display centrale.
2. Premere **My Car → Bloccaggio**.
3. Premere **Conferma visiva bloccaggio** per selezionare quando l'automobile deve fornire una conferma visiva:
 - **Blocca**
 - **Sblocca**
 - **Entrambi**

In alternativa, disattivare la funzione selezionando **Off**.

Per modificare l'impostazione degli specchi retrovisori ripiegabili* al bloccaggio:

1. Premere **Impostazioni** nella videata superiore sul display centrale.
2. Premere **My Car → Specchietti e funzioni comfort**.
3. Selezionare **Ripiegamento specchietti al bloccaggio** per attivare o disattivare la funzione.

Relative informazioni

- Indicazione di bloccaggio (p. 232)

Chiave telecomando

La chiave telecomando blocca e sblocca le portiere, il portellone e lo sportello del serbatoio. La chiave telecomando deve trovarsi a bordo per accendere l'automobile.



Chiave telecomando³ Key Tag e chiave senza pulsanti (Care Key)*.

La chiave telecomando non serve fisicamente in occasione dell'avviamento, perché l'automobile nella versione standard supporta l'avviamento senza chiave (Passive Start). È pertanto sufficiente avere la chiave nella parte anteriore dell'abitacolo.

Nelle automobili con bloccaggio e lo sbloccaggio senza chiave (Passive Entry)*, è sufficiente che la chiave si trovi nell'abitacolo per accendere l'automobile. In tal caso è fornita anche una chiave senza pulsanti più piccola e leggera (Key Tag).

Le chiavi telecomando possono essere collegate a vari profili conducente per memorizzare le impostazioni personali nell'automobile.

ATTENZIONE

La chiave telecomando contiene una batteria a bottone. Conservare le batterie, nuove e usate, fuori dalla portata dei bambini. In caso di ingestione, le batterie possono provocare lesioni gravi.

Se si riscontrano danni, ad esempio lo sportello della batteria non si chiude perfettamente, si raccomanda di non utilizzare il prodotto. Conservare i prodotti difettosi fuori dalla portata dei bambini.

Pulsanti della chiave telecomando



La chiave telecomando presenta quattro pulsanti - uno sul lato sinistro e tre sul destro.

Bloccaggio - Una pressione blocca le portiere, il portellone e lo sportello del serbatoio attivando contemporaneamente l'antifurto*.

Una pressione prolungata chiude tutti i finestrini ed il tettuccio panoramico* contemporaneamente.

Sbloccaggio - Una pressione sblocca le portiere, il portellone e lo sportello del serbatoio disattivando contemporaneamente l'antifurto.

Una pressione prolungata apre tutti i finestrini contemporaneamente. Questa funzione di ricambio d'aria è utile, ad esem-

pio, per arieggiare l'automobile rapidamente in climi caldi.

Portellone - Sblocca solamente il portellone e ne disinserisce l'antifurto. Nelle automobili dotate di portellone elettrocomandato*, il portellone si apre automaticamente con una pressione prolungata. Con una pressione prolungata si chiude anche il portellone. Vengono emessi segnali acustici.

Funzione antipanico - Si utilizza per richiamare l'attenzione in caso di emergenza. Tenendo premuto il pulsante per almeno 3 secondi o premendolo due volte entro 3 secondi, gli indicatori di direzione e l'avvisatore acustico si attivano. Se la funzione è stata attiva per almeno 5 secondi, può essere disattivata con lo stesso pulsante. In caso contrario si disattiva automaticamente dopo 3 minuti.

ATTENZIONE

Quando devono essere lasciati momentaneamente a bordo soggetti come i bambini, accertarsi che alzacristalli e tetto panoramico* siano resi privi di corrente portando sempre con sé la chiave telecomando prima di allontanarsi dall'automobile.

³ La figura è schematica - i dettagli possono differire a seconda del modello di automobile.



i NOTA

Prestare attenzione a non bloccare la chiave telecomando nell'automobile.

- Una chiave telecomando o una chiave senza pulsanti dimenticata nell'automobile si disattiva quando si blocca l'automobile e si inserisce l'antifurto con un'altra chiave valida. Anche la funzione "bloccaporte" si disattiva. La chiave dimenticata a bordo si riattiva quando si sblocca l'automobile.
- Una Care Key dimenticata a bordo si disattiva anche se l'automobile viene bloccata con Volvo On Call e si riattiva quando si sblocca l'automobile con Volvo On Call o con un'altra chiave valida.

Chiave senza pulsanti (Key Tag)*

La chiave senza pulsanti per la funzione di bloccaggio e sbloccaggio senza chiave gestisce l'avviamento, il bloccaggio e lo sbloccaggio senza chiave come la normale chiave telecomando. La chiave è impermeabile fino a una profondità di circa 10 metri (30 feet) per max 60 minuti. È sprovvista di stelo staccabile e la batteria non può essere sostituita.

Care Key - chiave telecomando limitata

Una Care Key consente al proprietario dell'auto di impostare un limite di velocità dell'auto. Il limite è concepito affinché l'automobile sia guidata in modo sicuro anche da persone a cui viene prestata.

Interferenze

Le funzioni della chiave telecomando per avviamento senza chiave e sistema di bloccaggio e sbloccaggio senza chiave* possono essere disturbate da schermi e campi elettromagnetici.

i NOTA

Evitare di conservare la chiave telecomando vicino a oggetti metallici o apparecchi elettronici, ad esempio telefoni cellulari, tablet, PC portatili o caricabatterie – preferibilmente non più vicino di 10-15 cm (4-6 pollici).

Se tuttavia si verificano interferenze, utilizzare lo stelo staccabile della chiave telecomando per lo sbloccaggio, quindi inserire la chiave sul lettore di riserva nel vano portaoggetti per disattivare l'antifurto e accendere l'automobile.

i NOTA

Quando si colloca la chiave telecomando in prossimità del lettore di riserva nel vano portaoggetti, verificare che al suo interno non vi siano altre chiavi, oggetti metallici o apparecchi elettronici (cellulari, tablet, PC portatili, caricabatterie ecc.). La presenza di più chiavi nel vano portaoggetti può causare interferenze.

Relative informazioni

- Avviamento del motore (p. 420)
- Bloccaggio e sbloccaggio con la chiave telecomando (p. 237)
- Portata della chiave telecomando (p. 239)
- Sostituzione della batteria della chiave telecomando (p. 240)
- Stelo staccabile della chiave (p. 246)
- Care Key – chiave telecomando limitata (p. 244)
- Immobilizer elettronico (p. 248)
- Abbinamento della chiave telecomando a un profilo conducente (p. 135)

Bloccaggio e sbloccaggio con la chiave telecomando

Con i pulsanti della chiave telecomando si possono bloccare e sbloccare tutte le portiere, il portellone e lo sportello del serbatoio contemporaneamente.

Bloccaggio con chiave telecomando



La figura è schematica - i dettagli possono differire a seconda del modello di automobile.

- Premere il pulsante  della chiave telecomando per bloccare l'automobile.

Affinché la sequenza di bloccaggio si attivi, la portiera del conducente deve essere chiusa⁴. Se un'altra portiera o il portellone sono aperti, si bloccano attivando l'antifurto* solo quando vengono chiusi. Il sensore di movimento* del

l'antifurto si attiva quando si chiudono e si bloccano tutte le portiere e il portellone.

NOTA

Prestare attenzione a non bloccare la chiave telecomando nell'automobile.

- Una chiave telecomando o una chiave senza pulsanti dimenticata nell'automobile si disattiva quando si blocca l'automobile e si inserisce l'antifurto con un'altra chiave valida. Anche la funzione "bloccaporte" si disattiva. La chiave dimenticata a bordo si riattiva quando si sblocca l'automobile.
- Una Care Key dimenticata a bordo si disattiva anche se l'automobile viene bloccata con Volvo On Call e si riattiva quando si sblocca l'automobile con Volvo On Call o con un'altra chiave valida.

Bloccaggio con il portellone aperto

NOTA

Se si blocca l'automobile con il portellone aperto, prestare attenzione a non lasciare la chiave telecomando nel bagagliaio prima di chiudere il portellone e bloccare tutta l'automobile⁵.

Sbloccaggio con chiave telecomando

- Premere il pulsante  della chiave telecomando per sbloccare l'automobile.

Ripetizione bloccaggio automatico

Se nessuna delle portiere né il portellone vengono aperti entro 2 minuti dallo sbloccaggio, tutte le serrature si ribloccano automaticamente. Tale funzione evita che l'automobile possa rimanere sbloccata per errore.

Mancato funzionamento della chiave telecomando

NOTA

Provare sempre ad avvicinarsi all'automobile e riprovare lo sbloccaggio.

⁴ Se l'automobile è dotata di bloccaggio/sbloccaggio senza chiave*, tutte le portiere devono essere chiuse.

⁵ Se l'automobile è dotata di bloccaggio/sbloccaggio senza chiave e si rileva che la chiave è rimasta all'interno dell'automobile, il portellone non si blocca una volta chiuso.*



- ◀◀ Se il bloccaggio o lo sbloccaggio con la chiave telecomando non funziona, la batteria può essere scarica. Bloccare o sbloccare la portiera del conducente con lo stelo staccabile della chiave.

Relative informazioni

- Impostazioni per lo sbloccaggio remoto e dall'interno (p. 238)
- Sbloccaggio del portellone con la chiave telecomando (p. 238)
- Chiave telecomando (p. 234)
- Sostituzione della batteria della chiave telecomando (p. 240)
- Bloccaggio e sbloccaggio con lo stelo staccabile della chiave (p. 247)

Impostazioni per lo sbloccaggio remoto e dall'interno

È possibile selezionare diverse sequenze di sbloccaggio remoto.

Per modificare l'impostazione:

1. Premere **Impostazioni** nella videata superiore sul display centrale.
2. Premere **My Car** → **Bloccaggio** → **Sbloccaggio remoto e dall'interno**.
3. Selezionare una delle opzioni:
 - **Tutte le portiere** - sblocca tutte le portiere contemporaneamente.
 - **Singola portiera** - sblocca la portiera del conducente. Per sbloccare tutte le portiere si deve premere due volte il pulsante di sbloccaggio della chiave telecomando.

Queste impostazioni influenzano anche lo sbloccaggio centralizzato tramite la maniglia interna.

Relative informazioni

- Bloccaggio e sbloccaggio con la chiave telecomando (p. 237)
- Bloccaggio e sbloccaggio dall'interno dell'automobile (p. 268)

Sbloccaggio del portellone con la chiave telecomando

È possibile sbloccare solamente il portellone con un pulsante sulla chiave telecomando.

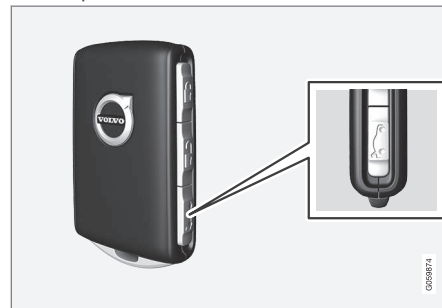

1. Premere il pulsante  della chiave telecomando.
 - > Il portellone si sblocca, ma resta chiuso.

Le portiere restano bloccate e coperte dall'antifurto*. La spia di bloccaggio e antifurto sul cruscotto si spegne a indicazione che non tutta l'automobile è bloccata.

Premere leggermente la piastrina gommatata sotto la maniglia del portellone per aprirlo. Se il portellone non viene aperto entro 2 minuti, si riblocca e si reinscrive l'antifurto.

2. Con l'optional portellone elettrocomandato* -
 Pressione prolungata (circa 1,5 secondi) del pulsante  della chiave telecomando
 > Il portellone viene sbloccato e aperto, mentre le portiere restano bloccate e coperte dall'antifurto.



Relative informazioni

- Bloccaggio e sbloccaggio con la chiave telecomando (p. 237)

Portata della chiave telecomando

Per funzionare correttamente, la chiave telecomando deve trovarsi entro una certa distanza dall'automobile.

Utilizzo manuale

Le funzioni della chiave telecomando, ad esempio bloccaggio/sbloccaggio alla pressione di  o , hanno una portata di circa 20 m (65 piedi) dall'automobile.

Se l'automobile non conferma la pressione di un pulsante - avvicinarsi e riprovare.

Utilizzo senza chiave*

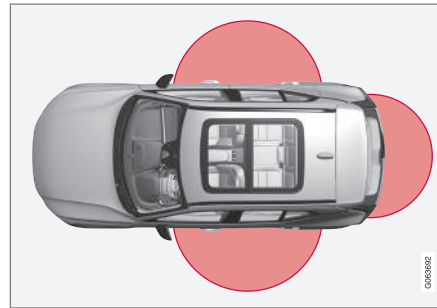

Per utilizzare la funzione senza chiave, è necessario che una chiave telecomando o la chiave senza pulsanti (Key Tag) si trovi in un'area a forma di semicerchio con un raggio di circa 1,5 metri (5 piedi) su entrambi i lati lun-

ghi e di circa 1 metro (3 piedi) dallo sportello portellone.

NOTA

Le funzioni della chiave telecomando possono essere disturbate da onde radio, edifici, condizioni topografiche ecc. L'automobile può sempre essere bloccata/sbloccata con lo stelo della chiave.

Se la chiave telecomando viene portata fuori dall'automobile



Se la chiave telecomando viene portata fuori dall'automobile a motore acceso, il display del conducente visualizza il messaggio di allarme

Chiave veic. non rilev. Rimosso dalla macchina e contemporaneamente si attiva un segnale acustico alla chiusura dell'ultima portiera.

Il messaggio scompare quando si riporta la chiave telecomando nell'automobile e si preme il pulsante  sui comandi destri al volante oppure dopo aver richiuso l'ultima portiera.

« Relative informazioni

- Chiave telecomando (p. 234)
- Posizione delle antenne del sistema di avviamento e bloccaggio (p. 267)
- Funzioni senza chiave e aree sensibili* (p. 264)

Sostituzione della batteria della chiave telecomando

È necessario sostituire la batteria della chiave telecomando, quando è scarica.

NOTA

Tutte le batterie hanno una vite utile limitata e dopo un certo periodo vanno sostituite (non vale per Key Tag). La vita utile della batteria varia a seconda di quando spesso è usato il veicolo/la chiave.



La batteria della chiave telecomando deve essere sostituita se

- si accende il simbolo informativo e viene visualizzato il messaggio **Batteria chiave scarica** sul display del conducente
- le serrature non rispondono ripetutamente al segnale della chiave telecomando situata a meno di 20 metri (65 piedi) dall'automobile.

NOTA

Provare sempre ad avvicinarsi all'automobile e riprovare lo sbloccaggio.

La batteria della chiave senza pulsanti⁶ (Key Tag) non può essere sostituita. Si può ordinare una nuova chiave presso un riparatore autorizzato Volvo.

IMPORTANTE

La Key Tag esaurita deve essere consegnata a un riparatore autorizzato Volvo. La chiave deve essere cancellata dall'automobile perché può essere ancora utilizzata per avviarla mediante il sistema di avviamento di riserva.

⁶ In dotazione alle automobili dotate di bloccaggio/sbloccaggio senza chiave*.

Apertura della chiave e sostituzione della batteria



1 **1** Tenere la chiave telecomando con il lato anteriore ben in vista e il logo Volvo orientato correttamente. Spingere verso destra il pulsante presso l'anello porta-chiavi sul bordo inferiore. Spingere il guscio del lato anteriore verso l'alto di alcuni millimetri.

2 Il guscio si stacca e può essere rimosso dalla chiave.

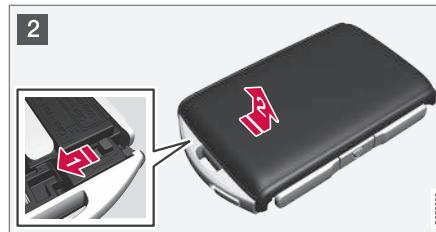

2 **1** Capovolgere la chiave telecomando, spostare lateralmente il pulsante e fare scorrere il guscio del lato posteriore verso l'alto di alcuni millimetri.

2 Il guscio si stacca e può essere rimosso dalla chiave.

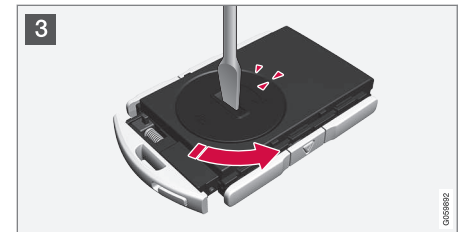

3 Servendosi ad esempio di un cacciavite, ruotare lo sportello della batteria in senso antiorario in modo che i segni siano allineati al testo **OPEN**.

Rimuovere con cautela lo sportello delle batterie esercitando una lieve pressione nella scanalatura, ad esempio con un'unghia.

Fare leva sullo sportello delle batterie verso l'alto.



- 4 Il lato della batteria (+) è rivolto in su. Fare quindi leva e staccare cautamente la batteria come da illustrazione.

! IMPORTANTE

Non toccare con le dita le batterie nuove e le relative superfici di contatto per non comprometterne il funzionamento.

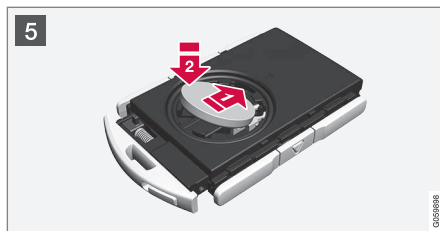

- 5 Inserire una nuova batteria con il lato + verso l'alto. Non toccare con le dita i contatti della batteria della chiave telecomando.

 Posizionare la batteria con il bordo nel supporto. Fare quindi scorrere la batteria in avanti finché non è bloccata sotto i due fermi di plastica.

 Premere infine la batteria verso il basso in modo che sia bloccata sotto il fermo superiore di plastica nera.

i NOTA

Utilizzare batterie di tipo CR2032, 3 V.

i NOTA

Volvo raccomanda di utilizzare per la chiave telecomando delle batterie conformi a UN Manual of Test and Criteria, Part III, sub-section 38.3. Le batterie montate in fabbrica o sostituite da un riparatore autorizzato Volvo soddisfano i suddetti criteri.

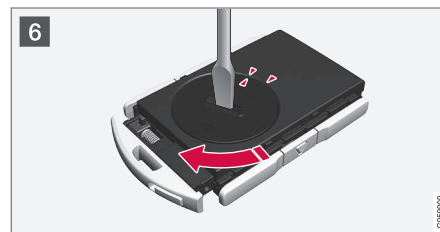

- 6 Risistemare lo sportello delle batterie e ruotarlo in senso orario in modo che il segno sia allineato al testo **CLOSE**.



- 7** **1** ➔ Risistemare il guscio del lato posteriore e premerlo fino a sentire un "clic".
- 2** ➔ Fare quindi scorrere indietro il guscio.
- > Si sentirà un ulteriore "clic" quando il guscio è posizionato e fissato correttamente.



- 8** **1** ➔ Capovolgere la chiave telecomando e risistemare il guscio del lato anteriore premendolo fino a sentire un "clic".
- 2** ➔ Fare quindi scorrere indietro il guscio.
- > Si sentirà un ulteriore "clic" quando il guscio è fissato correttamente.

⚠ ATTENZIONE

Controllare che la batteria sia posizionata correttamente nel rispetto della polarità indicata. Se non si prevede di utilizzare la chiave telecomando per un periodo prolungato, rimuovere la batteria per evitare perdite di elettrolito e danni. Le batterie danneggiate o che presentano perdite di elettrolito possono provocare abrasioni a contatto con la pelle. Maneggiare pertanto le batterie danneggiate impiegando guanti di protezione.

- Conservare le batterie fuori dalla portata dei bambini.
- Non lasciare le batterie in luoghi dove potrebbero essere ingerite da bambini o animali.
- È vietato smontare, cortocircuitare e gettare nelle fiamme le batterie.
- Non ricaricare batterie non ricaricabili, perché sussiste il pericolo di esplosione.

Prima di utilizzare la chiave telecomando, accertarsi che non presenti danni. Se si riscontrano danni, ad esempio lo sportello della batteria non si chiude perfettamente, si raccomanda di non utilizzare il prodotto. Conservare i prodotti difettosi fuori dalla portata dei bambini.



! IMPORTANTE

Assicurarsi che le batterie usate siano smaltite nel rispetto dell'ambiente.

Relative informazioni

- Bloccaggio e sbloccaggio con lo stelo staccabile della chiave (p. 247)
- Avviamento del motore (p. 420)
- Chiave telecomando (p. 234)

Ordinazione di altre chiavi telecomando

L'automobile è fornita con due chiavi telecomando. Una chiave senza pulsanti è in dotazione alle automobili con bloccaggio e sbloccaggio senza chiave*. È possibile ordinare altre chiavi.

Complessivamente è possibile programmare e utilizzare 12 chiavi per ogni automobile. In caso di ordinazione successiva alla consegna viene aggiunto un profilo conducente per ogni nuova chiave telecomando. Quanto detto vale anche per la chiave senza pulsanti.

Smarrimento della chiave del telecomando

Se si smarrisce una chiave telecomando, è possibile ordinarne una nuova presso un riparatore. Si raccomanda un riparatore autorizzato Volvo. In tal caso, è necessario portare le altre chiavi telecomando presso il riparatore. Per prevenire furti, il codice della chiave smarrita deve essere cancellato dal sistema.

Il numero effettivo di chiavi registrate per l'automobile può essere controllato tramite i profili conducente nella videata superiore sul display centrale, selezionando **Impostazioni** → **Sistema** → **Profili conducente**.

Relative informazioni

- Chiave telecomando (p. 234)

Care Key – chiave telecomando limitata

Una Care Key consente al proprietario dell'auto di impostare un limite di velocità dell'auto. Il limite è concepito affinché l'automobile sia guidata in modo sicuro anche da persone a cui viene prestata.



Per una Care Key è possibile definire la velocità massima dell'automobile. Per il resto, la chiave presenta le stesse funzioni di una normale chiave telecomando.

Il limite rappresenta una misura per ridurre il rischio di incidenti, assicurando una maggiore tranquillità quando si affida l'automobile a neopatentati, personale di parcheggi o riparatori.

Ordinazione di una Care Key

È possibile ordinare una o più Care Key presso il concessionario Volvo. Complessivamente è

possibile programmare e utilizzare 11 chiavi con limitazioni per ogni automobile, ma almeno una di queste deve essere una chiave telecomando normale.

Limiti di Care Key

La chiave è connessa a uno specifico profilo conducente Care Key, e quando il profilo è attivo, non è possibile modificare le impostazioni della chiave. Non è nemmeno possibile cambiare il profilo conducente: a tal fine è necessaria una normale chiave telecomando.

Il profilo conducente si attiva quando si sblocca l'automobile con una Care Key e la normale chiave telecomando non si trova nelle vicinanze.

i NOTA

In caso di cambio di conducente è necessario bloccare e sbloccare l'automobile per attivare un nuovo profilo conducente.

Alternative di impostazione

Possono essere impostate le seguenti limitazioni:

- intervallo di velocità: 50-180 km/h (30-112 mph)
- Passi: 1 km/h (1 mph)

Simbolo	Funzione
	Il limite di velocità è attivo.

Relative informazioni

- Impostazioni per Care Key (p. 245)
- Chiave telecomando (p. 234)

Impostazioni per Care Key

Modificare la velocità massima per una Care Key tramite il display centrale.

1. Sbloccare l'automobile con la normale chiave telecomando.
2. Premere **Impostazioni** nella videata superiore sul display centrale.
3. Premere **Sistema** → **Profili conducente** → **Chiave Salvavita**.
4. Modificare le impostazioni desiderate.

Relative informazioni

- Care Key – chiave telecomando limitata (p. 244)

Stelo staccabile della chiave

La chiave telecomando comprende uno stelo staccabile in metallo per attivare determinate funzioni ed eseguire determinate operazioni. Il codice esclusivo degli steli delle chiavi è in possesso dei riparatori autorizzati Volvo. Si raccomanda di rivolgersi a questi riparatori per ordinare nuovi steli delle chiavi.

Utilizzi dello stelo della chiave

Con lo stelo staccabile della chiave telecomando è possibile

- aprire manualmente la portiera anteriore sinistra⁷ se la chiusura centralizzata non si attiva con la chiave telecomando
- effettuare il bloccaggio di emergenza di tutte le portiere
- attivare e disattivare la sicura per bambini meccanica delle portiere posteriori.

La chiave senza pulsanti⁸ è sprovvista di stelo staccabile. All'occorrenza, utilizzare lo stelo staccabile della normale chiave telecomando.

⁷ Quanto detto vale a prescindere che la guida sia a destra o sinistra.

⁸ In dotazione alle automobili dotate di bloccaggio/sbloccaggio senza chiave*.

Distacco dello stelo della chiave



- 1 **1** Tenere la chiave telecomando con il lato anteriore ben in vista e il logotipo Volvo orientato correttamente. Spingere verso destra il pulsante presso l'anello portachiavi sul bordo inferiore. Fare scorrere il guscio del lato anteriore verso l'alto di alcuni millimetri.

2 Il guscio si stacca e può essere rimosso dalla chiave.



- 2 **1** Staccare lo stelo della chiave angolandolo verso l'alto.



- 3 Dopo l'uso, risistemare lo stelo nell'apposita sede della chiave telecomando.

1 Risistemare il guscio premendolo fino a sentire un "clic".

2 Fare quindi scorrere indietro il guscio.

> Si sentirà un ulteriore "clic" quando il guscio è fissato correttamente.

Relative informazioni

- Bloccaggio e sbloccaggio con lo stelo staccabile della chiave (p. 247)
- Chiave telecomando (p. 234)

Bloccaggio e sbloccaggio con lo stelo staccabile della chiave

Lo stelo staccabile della chiave può essere utilizzato per sbloccare l'automobile dall'esterno, ad esempio se la batteria della chiave telecomando è scarica.

Sbloccaggio

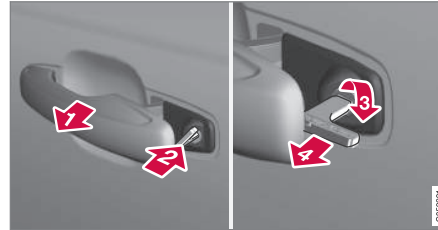

- 1 Portare al finecorsa esterno la maniglia della portiera anteriore sinistra, mettendo a nudo la serratura⁹.
- 2 Inserire la chiave nel cilindro della serratura.
- 3 Ruotare in senso orario di 45 gradi in modo che lo stelo della chiave sia rivolto perpendicolarmente all'indietro.

- 4 Riportare la chiave nella posizione originale ruotandola di 45 gradi. Estrarre la chiave dalla serratura e rilasciare la maniglia, in modo che la parte posteriore della maniglia torni a contatto con l'automobile.
5. Estrazione della maniglia.
 - > La portiera si apre.

i NOTA

Se la portiera viene sbloccata con lo stelo della chiave e aperta, interviene l'antifurto. L'antifurto deve essere disattivato manualmente; vedere la sezione separata.

Bloccaggio

La portiera anteriore sinistra può essere bloccata con la relativa serratura e con lo stelo staccabile della chiave.

Le altre portiere presentano un dispositivo di bloccaggio sul montante. Premendo questo dispositivo con lo stelo della chiave, un fermo meccanico previene l'apertura dall'esterno.

Le portiere possono ancora essere aperte dall'interno.

⁹ Quanto detto vale a prescindere che la guida sia a destra o sinistra.

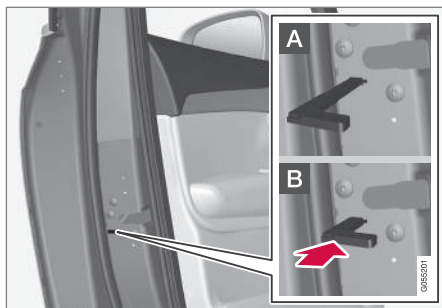

Bloccaggio manuale della portiera. Da non confondere con la sicura per bambini.

1. Estrarre lo stelo staccabile dalla chiave telecomando.
2. Inserire lo stelo della chiave nel foro per il dispositivo di bloccaggio.
3. Spingere finché la chiave arrivi a battuta, circa 12 mm (0,5 pollici).

- A** La portiera può essere aperta sia dall'esterno che dall'interno.
- B** Un fermo previene l'apertura della portiera dall'esterno. Per ripristinare la posizione A occorre aprire la portiera con la maniglia interna.

i **NOTA**

- Ogni dispositivo di bloccaggio blocca solo la portiera corrispondente, non tutte le portiere contemporaneamente.
- Una portiera posteriore bloccata manualmente con la sicura per bambini attivata non può essere aperta né dall'esterno né dall'interno. La portiera può essere solo sbloccata con i pulsanti della chiave, la chiusura centralizzata, il sistema di bloccaggio senza chiave* o Volvo On Call*.

Relative informazioni

- Stelo staccabile della chiave (p. 246)
- Attivazione e disattivazione dell'antifurto* (p. 278)
- Avviamento del motore (p. 420)
- Sostituzione della batteria della chiave telecomando (p. 240)
- Chiave telecomando (p. 234)

Immobilizer elettronico

L'immobilizer elettronico è una protezione antifurto che previene l'accensione del motore da parte di persone non autorizzate. L'automobile può essere avviata solo con la chiave telecomando corretta.

Il seguente messaggio di errore sul display del conducente riguarda l'immobilizer elettronico:

Simbolo	Messaggio	Funzione
	<p>Chiave veic. non rilev.</p> <p>Vedere Manuale del proprietario</p>	<p>Errore nella lettura della chiave telecomando durante l'accensione - sistemare la chiave sul simbolo della chiave nel vano portaoggetti e riprovare.</p>

Relative informazioni

- Chiave telecomando (p. 234)
- Ordinazione di altre chiavi telecomando (p. 244)

Omologazione del sistema chiave telecomando

L'omologazione del sistema chiave telecomando dell'automobile è riportata nelle tabelle seguenti.

Per informazioni dettagliate sull'omologazione, vedere volvocars.com.

Sistema di bloccaggio con avviamento senza chiave (Passive Start) e bloccaggio/sbloccaggio senza chiave (Passive Entry*)

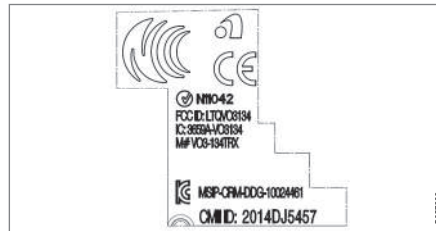



Marchio CEM del sistema chiave telecomando. Per il numero di omologazione integrativo, vedere le seguenti tabelle.

Paese/Regione	Omologazione	
Argentina	CNC ID: C-14771	
Brasile	MT-3245/2015	<p>ANATEL 0589-15-6830</p> <p>(01) 0 7897843840961</p> <p>0058122</p>









Paese/Regione	Omologazione	
Europa	<p>Delphi Deutschland GmbH, 42367 Wuppertal, dichiara che il modello CV1-134TRX è conforme ai requisiti essenziali e alle altre norme applicabili come previsto dalla direttiva 2014/53/EU (RED).</p> <p>Il testo completo della dichiarazione di conformità UE è disponibile su volvocars.com</p>	
Emirati Arabi Uniti	<p>ER37847/15 DA0062437/11</p>	
Indonesia	<p>Nomor: 38301/SDPPI/2015</p>	
Giordania	<p>TRC/LPD/2014/250</p>	
Malaysia	<p>RDBV/25A/1118/S(18-4228), RDBV/26A/1118/S(18-4229)</p>	
Messico	<p>IFETEL: RLVDEVO15-0396</p>	
Namibia	<p>TA-2016-02</p>	

Paese/Regione	Omologazione	
Russia		 <p>The image shows two versions of the EAC (East African Community) logo. The first is a stylized 'EAC' in a bold, black, sans-serif font. The second is a similar 'EAC' logo enclosed within a thick black square border. A small vertical text '02071905' is visible in the bottom right corner of the logo area.</p>
Serbia	P1614120100	
Sudafrica	TA-2014-1868	 <p>The image shows the ICASA logo, which consists of the letters 'ICASA' in a bold, black, sans-serif font, with a stylized globe icon to the right of the letters.</p>



« Chiave telecomando



Paese/ Regione	Omologazione	
Europa	<p>Huf Hülsbeck & Fürst GmbH & Co. KG dichiara che il tipo di apparecchiatura radio HUF8423MS è conforme alla direttiva 2014/53/EU.</p> <p>Il testo completo della dichiarazione di conformità UE è disponibile su volvocars.com</p> <p>Banda di frequenza: 433,92 MHz</p> <p>Potenza di trasmissione emessa massima: 10 mW</p> <p>Produttore: Huf Hülsbeck & Fürst GmbH & Co. KG, Steeger Str. 17, 42551 Velbert, Germany</p>	
Argentina	CNC ID: H-23694	
Brasile	<p>Anatel: 06768-19-06643</p> <p>Modelo: HUF8423MS</p> <p>Este equipamento opera em caráter secundário isto é não tem direito a proteção contra interferência prejudicial, mesmo de estações do mesmo tipo, e não pode causar interferência a sistemas operando em caráter primário.</p>	

Paese/ Regione	Omologazione	
Filippine	ESD-1919938C	 <p>NTC Type Approved No.: ESD-1919938C</p> <small>GGP4373</small>
Emirati Arabi Uniti		<div style="border: 1px solid black; padding: 10px; text-align: center;"> <p>TRA REGISTERED No: ER72465/19 DEALER No: DA36976/14</p> </div> <small>GGP4375</small>
Ghana	NCA Approved: ZRO-M8-7E3-138	
Indonesia ^A	Sertifikat Nomor: 65073/SDPPI/2019 PLG ID: 8093	

CHIAVE, SERRATURE E ANTIFURTO

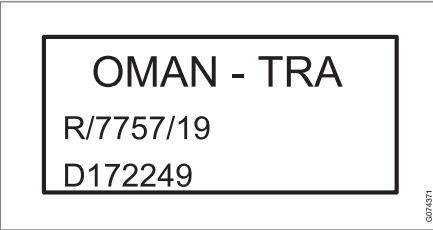



Paese/ Regione	Omologazione	
CU (Customs Union) Kazakistan, Russia		
Marocco	AGREE PAR L'ANRT MAROC Numéro d'agrément: MR 20402 ANRT 2019 Date d'agrément: 10/07/2019	
Moldavia		
Nigeria	Connection and use of this communication equipment is permitted by the Nigerian Communications Commission	
Oman		

Paese/ Regione	Omologazione	
Paraguay	HUF8423MS	<div style="border: 1px solid black; padding: 10px; text-align: center;"> <p>HUF8423MS</p>  <p>NR:2019-08-I-0447</p> <p style="font-size: 8px; position: absolute; right: 0; bottom: 0;">001458</p> </div>
Serbia		<div style="border: 1px solid black; padding: 10px; text-align: center;">  </div>
Singapore	Complies with IMDA Standards DA103787	
Sudafrica	TA-2019/772	<div style="border: 1px solid black; padding: 10px; text-align: center;">  </div>





Paese/ Regione	Omologazione	
Taiwan	<p>本產品符合低功率電波輻射性電機管理辦法 第十二條、第十四條等條文規定 .1 經型式認證合格之低功率射頻電機，非經許可，公司、商號或使用者均不。得擅自變更頻率、加大功率或變更原設計之特性及功能 .2 低功率射頻電機之使用不得影響飛航安全及干擾合法通信；經發現有干擾。現象時，應立即停用，並改善至無干擾時方得繼續使用。前項合法通信，指依電信法規定作業之無線電通信 低功率射頻電機須忍受合法通信或工業、科學及醫療用電波輻射性電機設備之干擾</p>	
Ucraina	<p>.Справжнім Huf Hülsbeck & Fürst GmbH & Co KG заявляє, що тип радіообладнання відповідає Технічному[HUF8423MS] регламенту радіообладнання; повний текст -декларації про відповідність доступний на веб :сайті за такою адресою</p> <p>Per informazioni dettagliate sull'omologazione, vedere volvocars.com.</p> <p>Робоча частота: 433,92 ГГц</p>	
Vietnam		

Paese/ Regione	Omologazione	
Bielorussia		
Zambia		 <p>ZMB/ZICTA/TA/2019/7/105</p> <p style="font-size: small;">0074634</p>

A Vale solo per l'Indonesia.



« Key Tag



Paese/ Regione	Omologazione	
Europa	<p>Huf Hülsbeck & Fürst GmbH & Co. KG dichiara che il tipo di apparecchiatura radio HUF8432MS è conforme alla direttiva 2014/53/EU.</p> <p>Il testo completo della dichiarazione di conformità UE è disponibile su volvocars.com.</p> <p>Banda di frequenza: 433,92 MHz</p> <p>Potenza di trasmissione emessa massima: 10 mW</p> <p>Produttore: Huf Hülsbeck & Fürst GmbH & Co. KG, Steeger Str. 17, 42551 Velbert, Germany</p>	
Argentina	CNC ID: H-23695	
Brasile	<p>Anatel: 04362-16-06643</p> <p>Modelo: HUF8432MS</p> <p>Este equipo opera em caráter secundário isto é não tem direito a proteção contra interferência prejudicial, mesmo de estações do mesmo tipo, e não pode causar interferência a sistemas operando em caráter primário.</p>	
Ghana	NCA Approved: ZRO-M8-7E3-139	

Paese/ Regione	Omologazione	
Filippine	ESD-1919939C	 <p>NTC Type Approved No.: ESD-1919939C</p> <small>0074381</small>
Emirati Arabi Uniti		<div style="border: 1px solid black; padding: 10px; text-align: center;"> <p>TRA REGISTERED No: ER72467/19 DEALER No: DA36976/14</p> </div> <small>0074383</small>
CU (Customs Union) Kazakistan, Russia		<div style="border: 1px solid black; padding: 10px; text-align: center;"> <p>EAC</p> </div>

CHIAVE, SERRATURE E ANTIFURTO

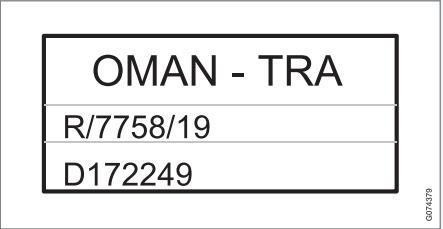

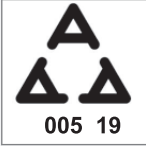

Paese/ Regione	Omologazione	
Indonesia ^A	Sertifikat Nomor: 65072/SDPPI/2019 PLG ID: 8093	
Marocco	AGREE PAR L'ANRT MAROC Numéro d'agrément: MR 20403 ANRT 2019 Date d'agrément: 10/07/2019	
Moldavia		
Nigeria	Connection and use of this communications equipment is permitted by the Nigerian Communications Commission	
Oman		

Paese/ Regione	Omologazione	
Paraguay	HUF8432MS	<div style="border: 1px solid black; padding: 10px; text-align: center;"> <p>HUF8432MS</p>  <p>NR:2019-08-I-0448</p> <p style="font-size: 8px; position: absolute; right: 0; bottom: 0;">001438</p> </div>
Serbia		<div style="border: 1px solid black; padding: 10px; text-align: center;">  </div>
Singapore	Complies with IMDA Standards DA103787	
Sudafrica	TA-2019-773	<div style="border: 1px solid black; padding: 10px; text-align: center;">  </div>



Paese/ Regione	Omologazione	
Taiwan	<p>本產品符合低功率電波輻射性電機管理辦法 第十二條、第十四條等條文規定 .1 經型式認證合格之低功率射頻電機，非經許可，公司、商號或使用者均不。得擅自變更頻率、加大功率或變更原設計之特性及功能 .2 低功率射頻電機之使用不得影響飛航安全及干擾合法通信；經發現有干擾。現象時，應立即停用，並改善至無干擾時方得繼續使用。前項合法通信，指依電信法規定作業之無線電通信 低功率射頻電機須忍受合法通信或工業、科學及醫療用電波輻射性電機設備之干擾</p>	
Ucraina	<p>.Справжнім Huf Hülsbeck & Fürst GmbH & Co KG заявляє, що тип радіообладнання відповідає Технічному[HUF8432MS] регламенту радіообладнання; повний текст -декларації про відповідність доступний на веб :сайті за такою адресою</p> <p>Per informazioni dettagliate sull'omologazione, vedere volvocars.com.</p> <p>Робоча частота: 433,92 ГГц</p>	
Vietnam		

Paese/ Regione	Omologazione	
Bielorussia		
Zambia		

A Vale solo per l'Indonesia.

Relative informazioni

- Chiave telecomando (p. 234)

Funzioni senza chiave e aree sensibili*

Con la funzione di bloccaggio e sbloccaggio senza chiave è sufficiente avere in tasca o nella borsa la chiave telecomando. L'automobile si blocca o si sblocca sfiorando un'area sensibile sulla maniglia della portiera.

Aree sensibili

Maniglia della portiera

Le maniglie delle portiere presentano una rientranza esterna per il bloccaggio e un'area sensibile interna per lo sbloccaggio.

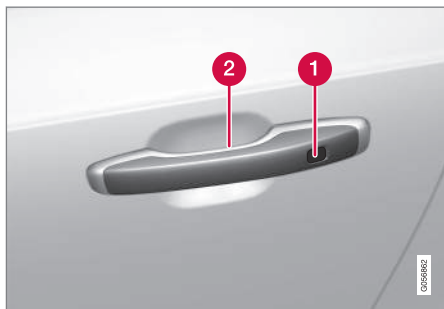

- 1 Rientranza sensibile per il bloccaggio
- 2 Area sensibile per lo sbloccaggio

i NOTA

È importante attivare solamente un'area sensibile alla volta. Se si afferra la maniglia mentre si tocca l'area di bloccaggio, si potrebbe impartire un comando doppio. Di conseguenza, l'azione richiesta (bloccaggio/sbloccaggio) potrebbe essere non eseguita o eseguita con un certo ritardo.

Maniglia del portellone

La maniglia del portellone presenta una piastrina gommata che serve esclusivamente per lo sbloccaggio.



i NOTA

Considerare che il sistema potrebbe attivarsi in occasione del lavaggio dell'auto se il telecomando si trova nel raggio d'azione.

Relative informazioni

- Bloccaggio e sbloccaggio senza chiave* (p. 265)
- Sbloccare il portellone senza chiave* (p. 266)

Bloccaggio e sbloccaggio senza chiave*

Con la funzione di bloccaggio e sbloccaggio senza chiave è sufficiente sfiorare l'area sensibile della maniglia della portiera per bloccare o sbloccare l'automobile.

i NOTA

Il bloccaggio e lo sbloccaggio sono consentiti se una delle chiavi telecomando dell'automobile si trova nel campo di portata.

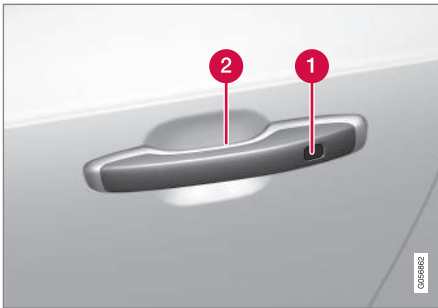

- 1** Rientranza sensibile per il bloccaggio
- 2** Area sensibile per lo sbloccaggio

i NOTA

Considerare che il sistema potrebbe attivarsi in occasione del lavaggio dell'auto se il telecomando si trova nel raggio d'azione.

Bloccaggio senza chiave

Per bloccare l'automobile è necessario che tutte le portiere siano chiuse. Il bloccaggio con le maniglie delle portiere può essere effettuato anche con il portellone aperto.

- Sfiore l'area evidenziata sul lato posteriore esterno della maniglia di una portiera, dopo averla chiusa. In alternativa, premere il pulsante  sul bordo inferiore del portellone prima di chiuderlo.
 - > La spia di bloccaggio sul cruscotto inizia a lampeggiare a conferma del bloccaggio.

Per chiudere tutti i finestrini e il tettuccio panoramico* contemporaneamente, tenere il dito contro la rientranza sensibile all'esterno della maniglia esterna finché i finestrini e il tettuccio panoramico non si chiudono.

Bloccaggio con il portellone aperto

Se si blocca l'automobile con il portellone aperto, prestare attenzione a non lasciare la chiave telecomando nel bagagliaio prima di chiudere il portellone.

i NOTA

Se si rileva che la chiave è rimasta all'interno dell'automobile, il portellone non si blocca una volta chiuso.

Sbloccaggio senza chiave

- Afferrare la maniglia di una portiera o premere leggermente la piastrina gommata sul bordo inferiore della maniglia del portellone per sbloccare.
 - > La spia di bloccaggio sul cruscotto smette di lampeggiare a conferma dello sbloccaggio.



Piastrina gommata sul portellone con sola funzione di sbloccaggio.

Ripetizione bloccaggio automatico

Se nessuna delle portiere né il portellone vengono aperti entro 2 minuti dallo sbloccaggio, tutte le serrature si ribloccano automaticamente. Tale funzione evita che l'automobile possa rimanere sbloccata per errore.

« Relative informazioni

- Impostazioni per lo sbloccaggio senza chiave* (p. 266)
- Sbloccare il portellone senza chiave* (p. 266)
- Funzioni senza chiave e aree sensibili* (p. 264)

Impostazioni per lo sbloccaggio senza chiave*

È possibile selezionare diverse sequenze di sbloccaggio senza chiave.

Per modificare l'impostazione:

1. Premere **Impostazioni** nella videata superiore sul display centrale.
2. Premere **My Car** → **Bloccaggio** → **Sbloccaggio senza chiave**
3. Selezionare una delle opzioni:
 - **Tutte le portiere** - sblocca tutte le portiere contemporaneamente.
 - **Singola portiera** - sblocca la portiera selezionata.

Relative informazioni

- Bloccaggio e sbloccaggio senza chiave* (p. 265)
- Funzioni senza chiave e aree sensibili* (p. 264)

Sbloccare il portellone senza chiave*

Con la funzione di bloccaggio e sbloccaggio senza chiave è sufficiente premere leggermente sulla piastrina gommata della maniglia del portellone per sbloccarlo.

i NOTA

Lo sbloccaggio è consentito se una delle chiavi telecomando dell'automobile si trova dietro di essa nel campo di portata.



Il portellone rimane chiuso per effetto di un fermo elettrico.

Per aprire:

1. Premere leggermente la piastrina gommata sul bordo inferiore della maniglia del portellone.
> Il fermo si disinserisce.
2. Tirare la maniglia esterna per aprire il portellone.

! IMPORTANTE

- Per sbloccare la serratura del portellone è sufficiente una leggera pressione sulla piastrina gommata.
- Per aprire il portellone, afferrare la maniglia e non la piastrina gommata. Una forza eccessiva potrebbe danneggiare il contatto elettrico della piastrina.

Il portellone può anche essere aperto senza mani, con un movimento del piede sotto il paraurti posteriore, vedere sezione separata.

! ATTENZIONE

Non guidare con il portellone aperto. Attraverso il bagagliaio possono entrare nell'abitacolo gas di scarico tossici.

Relative informazioni

- Bloccaggio e sbloccaggio senza chiave* (p. 265)
- Funzioni senza chiave e aree sensibili* (p. 264)
- Portata della chiave telecomando (p. 239)
- Gestione del portellone con il movimento del piede* (p. 274)

Posizione delle antenne del sistema di avviamento e bloccaggio

L'antenna per il sistema di avviamento senza chiave e le antenne per il sistema di bloccaggio senza chiave* sono integrate nell'automobile.

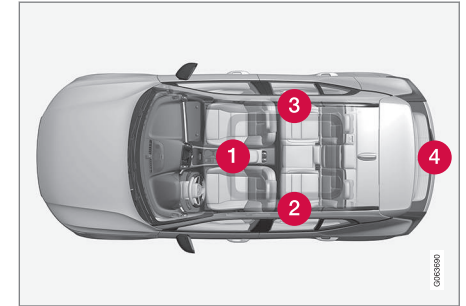

Posizione delle antenne:

- 1** Nel vano portaoggetti nel tunnel
- 2** Nella parte superiore anteriore della portiera posteriore sinistra¹⁰
- 3** Nella parte superiore anteriore della portiera posteriore destra¹⁰
- 4** Nel bagagliaio¹⁰

¹⁰ Solo nelle automobili dotate di bloccaggio e sbloccaggio senza chiave*.





ATTENZIONE

Le persone con pacemaker devono mantenersi ad almeno 22 cm (9 pollici) dalle antenne del sistema Keyless. In caso contrario possono verificarsi interferenze fra pacemaker e sistema Keyless.

Relative informazioni

- Funzioni senza chiave e aree sensibili* (p. 264)
- Portata della chiave telecomando (p. 239)

Bloccaggio e sbloccaggio dall'interno dell'automobile

Portiere e portellone possono essere bloccati e sbloccati dall'interno con il comando della chiusura centralizzata nelle portiere anteriori.

Chiusura centralizzata



Pulsante di bloccaggio e sbloccaggio nella portiera anteriore con spia.

Sbloccaggio con il pulsante nella portiera anteriore

- Premere il pulsante  per sbloccare tutte le portiere e il portellone.

Metodo di sbloccaggio alternativo



Maniglia per lo sbloccaggio alternativo nella portiera¹¹.

- Tirare la maniglia di una delle portiere e rilasciarla.
 - > A seconda delle impostazioni della chiave telecomando, si sbloccano tutte le portiere oppure si sblocca e si apre solamente la portiera selezionata.

Per modificare l'impostazione, premere

Impostazioni → My Car →

Bloccaggio → Sbloccaggio remoto e dall'interno nella videata superiore sul display centrale.

¹¹ La figura è schematica - i dettagli possono differire a seconda del modello di automobile.

Bloccaggio con il pulsante nella portiera anteriore

- Premere il pulsante . Entrambe le portiere anteriori devono essere chiuse.
 - > Tutte le portiere e il portellone sono chiusi.

Bloccaggio con il pulsante nella portiera posteriore*

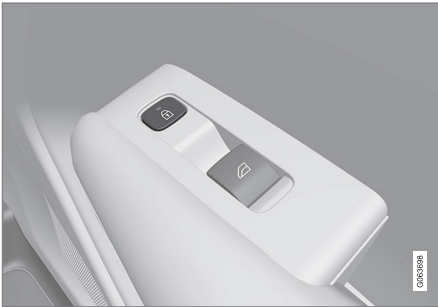

Pulsante di bloccaggio nella portiera posteriore con spia.

Il pulsante di bloccaggio delle portiere posteriori blocca la portiera corrispondente.

Sbloccaggio della portiera posteriore

- Tirare la maniglia.
 - > La portiera posteriore si sblocca e si apre¹².

Relative informazioni

- Impostazioni per lo sbloccaggio remoto e dall'interno (p. 238)
- Sbloccaggio del portellone dall'interno dell'automobile (p. 269)
- Attivazione e disattivazione della sicura per bambini (p. 270)

Sbloccaggio del portellone dall'interno dell'automobile

Il portellone può essere sbloccato dall'interno con il pulsante sul cruscotto.

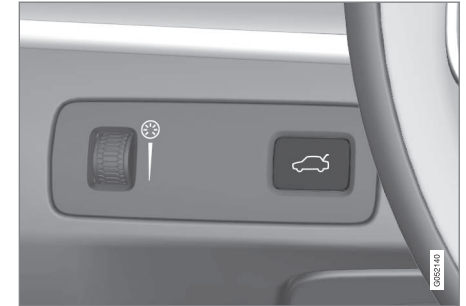

- Pressione breve del pulsante  sul cruscotto.
 - > Il portellone può essere sbloccato e aperto dall'esterno premendo la piastrina gommata.

Con l'optional portellone elettrocomandato*:

- Pressione prolungata del pulsante  sul cruscotto.
 - > Il portellone si apre.

Relative informazioni

- Bloccaggio e sbloccaggio dall'interno dell'automobile (p. 268)

¹² A condizione che la sicura per bambini non sia attivata.

Attivazione e disattivazione della sicura per bambini

La sicura per bambini previene l'apertura delle portiere posteriori dall'interno. La sicura per bambini può essere manuale o elettrica*.

Sicura per bambini manuale

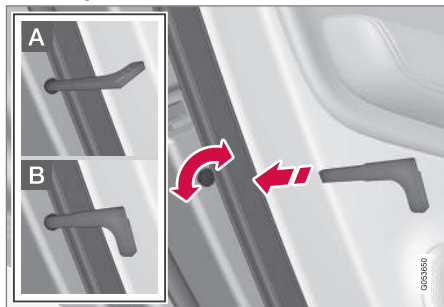

Sicura per bambini manuale. Da non confondere con il bloccaggio manuale della portiera.

- Ruotare la manopola con lo stelo staccabile della chiave telecomando.

- A** Un fermo previene l'apertura della portiera dall'interno.
- B** La portiera può essere aperta sia dall'esterno che dall'interno.

i **NOTA**

- Ogni manopola blocca solo la portiera corrispondente, non entrambe le portiere posteriori.
- Sulle automobili dotate di sicura elettrica per bambini non è disponibile il fermo manuale.

Sicura per bambini elettrica*

La sicura per bambini elettrica si attiva e disattiva con il quadro in tutte le posizioni superiori a 0. È possibile attivare e disattivare la sicura per max 2 minuti dallo spegnimento dell'automobile, se non si apre nessuna portiera.



Pulsante di attivazione e disattivazione.

- Spia accesa – la sicura è attivata.
- Spia spenta – la sicura è disattivata.

Quando la sicura per bambini è attivata:

- i finestrini posteriori possono essere aperti solo con i pulsanti nella portiera conduttrice
- non è possibile aprire le portiere posteriori dall'interno.

Se la sicura per bambini è attivata quando si spegne l'automobile, al successivo avviamento essa risulterà ancora attivata.

Simboli e messaggi

Simbolo	Messaggio	Funzione
	Sicura bambini post. Attivato	La sicura per bambini è attivata.
	Sicura bambini post. Disattivato	La sicura per bambini è disattivata.

Relative informazioni

- Bloccaggio e sbloccaggio dall'interno dell'automobile (p. 268)
- Stelo staccabile della chiave (p. 246)

Bloccaggio automatico durante la guida

Quando l'automobile si avvia, le portiere e il portellone si bloccano automaticamente. Per modificare questa impostazione:

1. Premere **Impostazioni** nella videata superiore sul display centrale.
2. Premere **My Car** → **Bloccaggio**.
3. Selezionare **Blocco automatico portiere durante la guida** per disattivare o attivare la funzione.

Relative informazioni

- Bloccaggio e sbloccaggio dall'interno dell'automobile (p. 268)

Chiudere e bloccare il portellone con il pulsante*

I pulsanti sul lato inferiore del portellone possono chiudere e bloccare l'auto automaticamente.



Posizione del pulsante/pulsanti sul lato inferiore del portellone.

! IMPORTANTE

In caso di azionamento manuale del portellone, aprirlo e chiuderlo lentamente. Non forzare il portellone ad aprirsi/chiudersi quando è avvertita una certa resistenza. Altrimenti si rischia di danneggiarlo e di comprometterne il corretto funzionamento.

Chiusura¹³

- Premere il pulsante  sul lato inferiore del portellone.
 - > Il portellone si chiude automaticamente e rimane sbloccato.

i NOTA

- Il pulsante resta attivo per 24 ore dopo che lo sportello è stato lasciato aperto. In seguito la chiusura deve essere effettuata manualmente.
- Se lo sportello resta aperto per più di 30 minuti, si richiude a una velocità inferiore.

Bloccaggio¹⁴

1. Premere il pulsante  sul lato inferiore del portellone.
2. Chiudere il baule manualmente.
 - > Il portellone e le portiere si bloccano¹⁵.

¹³ Vale per le auto con baule elettrocomandato.

¹⁴ Vale per le auto con bloccaggio/sbloccaggio senza chiave.

¹⁵ Per il bloccaggio dell'auto, tutte le portiere devono essere chiuse.

« Chiusura e bloccaggio¹⁶

- Premere il pulsante * sul lato inferiore del portellone.
 - > Il portellone si chiude automaticamente e l'auto si blocca¹⁵.

NOTA

- Il bloccaggio e lo sbloccaggio sono consentiti se una delle chiavi telecomando dell'automobile si trova nel campo di portata.
- In caso di bloccaggio o chiusura senza chiave* vengono emessi tre segnali acustici, se non viene rilevata la chiave telecomando sufficientemente vicina al baule.

Interruzione della chiusura

- Premere il pulsante sul cruscotto.
- Premere il pulsante della chiave telecomando.
- Premere il pulsante di chiusura sul lato inferiore del portellone¹³.
- Premere la piastrina gommata sotto la maniglia esterna.
- Con il movimento del piede*.

¹⁶ Vale per le auto con bloccaggio/sbloccaggio senza chiave e portellone elettrocomandato.

¹⁵ Per il bloccaggio dell'auto, tutte le portiere devono essere chiuse.

¹³ Vale per le auto con baule elettrocomandato.

Il movimento del portellone si interrompe e si arresta. Il portellone può poi essere gestito manualmente.

Se il portellone si arresta vicino alla posizione di chiusura, la successiva attivazione ne comporta l'apertura.

Protezione antischiacciamento

Se un ostacolo impedisce la chiusura del portellone applicando una determinata resistenza, si attiva la protezione antischiacciamento.

- In sede di apertura, il movimento si interrompe, il portellone si ferma e viene emesso un lungo segnale acustico.
- In sede di chiusura, il movimento si interrompe, il portellone si ferma, viene emesso un lungo segnale acustico e il portellone arretra alla posizione massima programmata.

ATTENZIONE

Prestare attenzione al rischio di schiacciamento durante l'apertura e la chiusura.

Controllare che nessuno si trovi vicino al portellone prima di avviare l'apertura o la chiusura in quanto sussiste il rischio di gravi lesioni da schiacciamento.

Azionare sempre il portellone prestando la massima attenzione.

Molle precaricate

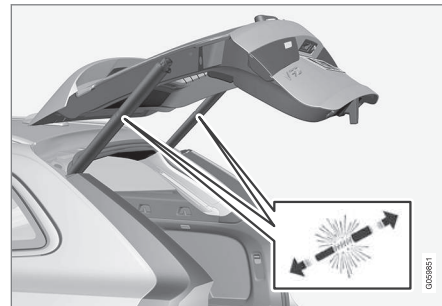

Le molle precaricate del portellone elettrocomandato.

ATTENZIONE

Non aprire le molle precaricate del portellone elettrocomandato. Sono precaricate con un'elevata pressione e, in caso di apertura, potrebbero provocare danni.

Relative informazioni

- Impostazione dell'apertura massima del portellone elettrocomandato* (p. 273)
- Gestione del portellone con il movimento del piede* (p. 274)
- Portata della chiave telecomando (p. 239)

Impostazione dell'apertura massima del portellone elettrocomandato*

Adattare la posizione di apertura massima del portellone in base all'altezza del soffitto, ad esempio se l'automobile viene parcheggiata in un garage.

Impostazione dell'apertura massima

1. Aprire il portellone manualmente e fermarlo nella posizione di apertura desiderata.
2. Tenere quindi premuto il pulsante  sul bordo inferiore del portellone per circa 3 secondi.
 - > Vengono emessi due segnali acustici e la posizione è memorizzata.

NOTA

Non è possibile programmare posizioni di apertura inferiori al portellone aperto per metà.

Ripristino dell'apertura massima

1. Aprire il portellone manualmente nella posizione d'apertura massima.

2. Tenere quindi premuto il pulsante  sul bordo inferiore del portellone per circa 3 secondi.
 - > Vengono emessi due segnali acustici e la posizione memorizzata è cancellata.

NOTA

- Se il sistema è rimasto in funzione a lungo ininterrottamente, si spegne per evitare il sovraccarico. Potrà essere riattivato dopo circa 2 minuti.

Gestione del portellone con il movimento del piede*

Una funzione che consente di aprire e chiudere il portellone con il movimento del piede sotto il paraurti posteriore agevola l'operazione quando si hanno le mani occupate. Se l'automobile è dotata di bloccaggio e sbloccaggio senza chiave*, è possibile sbloccare il portellone con il movimento del piede.

La funzione di apertura e chiusura del portellone è disponibile quando l'automobile è dotata anche di portellone elettrocomandato*.

i NOTA

La funzione di azionamento del portellone con il piede è disponibile in due versioni:

- Apertura e chiusura con il movimento del piede
- Solo sbloccaggio con il movimento del piede (sollevare il portellone manualmente per aprirlo)

La funzione di apertura e chiusura con il movimento del piede richiede il portellone elettrocomandato*.

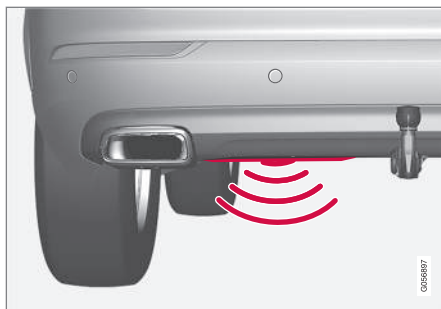

Il sensore si trova sul lato sinistro del paraurti.

L'apertura e la chiusura sono consentite se una delle chiavi telecomando dell'automobile si trova dietro di essa nel campo di portata, circa 1 m (3 ft). Quanto detto vale anche se l'automobile è già stata sbloccata, ad esempio per prevenire l'apertura involontaria durante il lavaggio.

Apertura e chiusura con il movimento del piede



Movimento fluido entro il campo di attivazione del sensore.

- Compiere **un** movimento di avvicinamento del piede sotto la parte sinistra del paraurti posteriore. Fare quindi un passo indietro. Non toccare il paraurti.
 - > Un breve segnale acustico accompagna l'apertura o la chiusura e il portellone si apre/chiude.

Se vengono compiuti più movimenti fluidi del piede senza la presenza di una chiave telecomando approvata dietro l'automobile, l'apertura sarà possibile con un certo ritardo.

Per non pregiudicare l'attivazione, non tenere il piede sotto l'automobile durante il movimento fluido.

Interruzione dell'apertura o della chiusura con il movimento del piede

- Compiere **un** movimento di avvicinamento del piede durante l'apertura o la chiusura per interrompere il movimento del portellone.

Per interrompere l'apertura o la chiusura del portellone, non è necessario che la chiave telecomando si trovi nelle vicinanze dell'automobile.

Se il portellone si arresta vicino alla posizione di chiusura, la successiva attivazione ne comporta l'apertura.

i **NOTA**

Se coperto da ghiaccio, neve, sporcizia e simili, il sensore nel paraurti posteriore potrebbe funzionare in modo limitato oppure non funzionare affatto. Tenerlo pulito.

i **NOTA**

Fare attenzione perché il sistema potrebbe attivarsi in un autolavaggio o impianto simile quando la chiave telecomando si trova nel campo di portata.

Relative informazioni

- Funzioni senza chiave e aree sensibili* (p. 264)
- Portata della chiave telecomando (p. 239)

Bloccaggio privato

Il portellone può essere bloccato con la funzione di bloccaggio privato, che ne impedisce l'apertura, ad esempio quando si lascia l'automobile a un riparatore, parcheggiatore o simile.



Il pulsante della funzione bloccaggio privato è disponibile nella videata funzioni sul display centrale. A seconda dello stato attuale di bloccaggio viene visualizzato **Serratura sbloccata** o

Serratura bloccata.

Relative informazioni

- Attivazione e disattivazione del bloccaggio privato (p. 276)

Attivazione e disattivazione del bloccaggio privato

Il bloccaggio privato si attiva con il pulsante funzione sul display centrale inserendo un codice PIN a scelta.

i NOTA

Per attivare il bloccaggio privato, il quadro dell'automobile deve essere almeno in posizione I.

Il bloccaggio privato prevede due codici:

- Il codice di sicurezza, da creare al primo utilizzo della funzione.
- Un nuovo codice PIN, da selezionare a ogni attivazione della funzione.

Inserimento del codice di sicurezza al primo utilizzo

Al primo utilizzo della funzione è necessario selezionare un codice di sicurezza. Questo permette di disattivare il bloccaggio privato se si dimentica o si smarrisce il codice PIN selezionato. Il codice di sicurezza funge da codice PUK per tutti gli eventuali codici PIN impostati per la funzione di bloccaggio privato.

Conservare il codice di sicurezza in un luogo sicuro.

Per creare un codice di sicurezza:

1. Premere il pulsante per il bloccaggio privato nella videata funzioni.



> È visualizzata una finestra a comparsa.

2. Inserire il codice di sicurezza desiderato e premere **Conferma**.

> Il codice di sicurezza viene salvato. A questo punto, il bloccaggio privato è pronto per l'attivazione.

Attivazione del bloccaggio privato

1. Premere il pulsante per il bloccaggio privato nella videata funzioni.



> È visualizzata una finestra a comparsa.

2. Inserire il codice da utilizzare per sbloccare il portellone dopo il bloccaggio, quindi premere **Conferma**.
 - > Il portellone si blocca. Il bloccaggio è confermato da un indicatore verde presso il pulsante nella videata funzioni.

Disattivazione del bloccaggio privato

1. Premere il pulsante per il bloccaggio privato nella videata funzioni.



> È visualizzata una finestra a comparsa.

2. Inserire il codice utilizzato per il bloccaggio e premere **Conferma**.
 - > Il portellone si sblocca. Lo sbloccaggio è confermato dalla scomparsa dell'indicatore verde presso il pulsante nella videata funzioni.

Codice PIN dimenticato

Se si smarrisce il codice PIN o si inserisce per più di tre volte un codice PIN errato, si può utilizzare il codice di sicurezza per disattivare il bloccaggio privato.

Sbloccando l'automobile tramite Volvo On Call* o la app Volvo On Call, il bloccaggio privato si disattiva automaticamente.

Codice di sicurezza dimenticato

Se si è dimenticato anche il codice di sicurezza, rivolgersi a un concessionario autorizzato Volvo per poter disattivare il bloccaggio privato.

Relative informazioni

- Bloccaggio privato (p. 275)

Antifurto*

L'antifurto fornisce un allarme per mezzo di segnali acustici e luminosi se qualcuno senza chiave telecomando valida si introduce nell'automobile oppure manomette la batteria di avviamento o la sirena dell'antifurto.

Indicatore antifurto

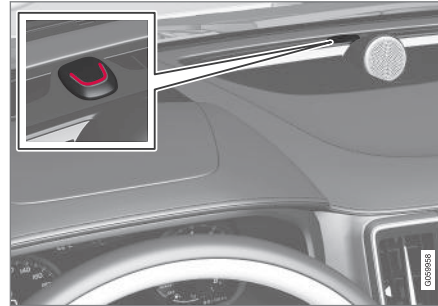

Una spia rossa sul cruscotto indica lo stato dell'antifurto:

- Spia spenta - antifurto disattivato.
- Spia lampeggiante una volta ogni due secondi - antifurto attivato.
- La spia lampeggia rapidamente dopo il disinserimento dell'allarme per un massimo di 30 secondi o finché non si porta il

quadro in posizione I - l'antifurto è intervenuto.

Un antifurto attivato interviene se:

- vengono aperti una portiera, il cofano o il portellone¹⁷
- vengono rilevati movimenti nell'abitacolo (se è presente un sensore di movimento*)
- l'automobile viene sollevata o trainata (se è dotata di sensore di inclinazione*)
- viene scollegato il cavo della batteria
- viene disattivata la sirena.

Segnali di allarme

Quando interviene l'antifurto, si verifica quanto segue:

- La sirena si attiva per 30 secondi o finché l'antifurto non viene disattivato.
- I lampeggiatori di emergenza lampeggiano per 5 minuti o finché l'antifurto non viene disattivato.

Se non si elimina la causa dell'attivazione dell'antifurto, il ciclo di allarme si ripete al massimo per 10 volte¹⁷.

¹⁷ Vale solo in alcuni mercati.

« **Sensori di movimento e inclinazione***

I sensori di movimento e inclinazione rilevano eventuali movimenti all'interno dell'automobile,¹⁸ ad esempio l'effrazione di un cristallo o tentativi di traino dell'automobile.

Per prevenire l'azionamento indesiderato dell'antifurto:

- Chiudere tutti i finestrini prima di lasciare l'automobile.
- Chiudere il tettuccio panoramico.
- Se si utilizza il climatizzatore, non dirigere verso l'alto il flusso dell'aria in uscita.

È possibile ridurre il livello di allarme anche sul display centrale.

Simboli e messaggi

Simbolo	Messaggio	Funzione
	Guasto antifurto Servizio richiesto	Rivolgersi a un riparatore. Si raccomanda un riparatore autorizzato Volvo.

i NOTA

Non tentare di riparare o modificare i componenti dell'antifurto. Ogni tentativo può invalidare la copertura assicurativa.

Relative informazioni

- Attivazione e disattivazione dell'antifurto* (p. 278)
- Livello di allarme ridotto* (p. 279)
- Bloccaporte* (p. 280)

Attivazione e disattivazione dell'antifurto*

L'antifurto si attiva quando si blocca l'automobile e si disattiva quando la si sblocca. L'antifurto può essere disattivato anche senza disporre di una chiave funzionante.

Attivazione e disattivazione dell'antifurto

L'antifurto si attiva quando si blocca l'automobile e si disattiva quando la si sblocca.

¹⁸ Vengono rilevati anche i flussi d'aria del climatizzatore.

Disattivazione dell'antifurto senza chiave telecomando funzionante

È possibile sbloccare l'auto e disarmare l'antifurto anche qualora il telecomando non dovesse funzionare ad esempio in caso di scaricamento della batteria del telecomando.

1. Aprire la portiera del conducente con lo stelo staccabile della chiave.
 - > L'antifurto interviene.
- 2.



Sistemare la chiave telecomando sul simbolo della chiave nel lettore di riserva nel vano portaoggetti nel tunnel.

3. Premere il pulsante Start.
 - > L'antifurto si disattiva.

Spegnimento di un antifurto intervenuto

- Premere il pulsante di sbloccaggio della chiave telecomando o portare il quadro dell'automobile in posizione I premendo il pulsante Start.

Relative informazioni

- Antifurto* (p. 277)

Livello di allarme ridotto*

Ridurre il livello di allarme, ad esempio quando si viaggia in traghetto.

I sensori di movimento e inclinazione rilevano movimenti all'interno dell'automobile. Al livello di allarme ridotto, questi sensori sono disattivati.

Attivazione del livello di allarme ridotto

- Premere il pulsante **Protezione ridotta** nella videata funzioni sul display centrale.
 - > A questo punto, la funzione è attivata.

Relative informazioni

- Antifurto* (p. 277)
- Bloccaporte* (p. 280)

Bloccaporte*

In posizione bloccaporte, tutte le maniglie sono disabilitate meccanicamente in caso di bloccaggio dall'esterno, quindi non è possibile aprire le portiere dall'interno.

La posizione bloccaporte si attiva in caso di bloccaggio con la chiave telecomando o senza chiave*, con un ritardo di circa 10 secondi dal bloccaggio delle portiere. Aprendo una portiera durante il tempo di ritardo, la sequenza si interrompe e l'antifurto si disattiva.

L'automobile può essere sbloccata solo con la chiave telecomando, lo sbloccaggio senza chiave* o la app Volvo On Call* quando è attivata la posizione bloccaporte.

La portiera anteriore sinistra può anche essere sbloccata con lo stelo staccabile della chiave. Se l'automobile viene sbloccata con lo stelo staccabile della chiave, si attiva l'antifurto.

ATTENZIONE

Non bloccare l'automobile dall'esterno se restano persone a bordo.

Relative informazioni

- Livello di allarme ridotto* (p. 279)
- Antifurto* (p. 277)

SUPPORTO AL CONDUCENTE

Sistema di supporto al conducente

L'automobile è dotata di diversi sistemi di supporto che possono assistere attivamente o passivamente il conducente in diverse situazioni.

Questi sistemi possono, ad esempio, aiutare il conducente a:

- mantenere una velocità predefinita
- mantenere una determinata distanza temporale dal veicolo antistante
- evitare una collisione avvertendo il conducente e frenando l'automobile
- parcheggiare.

Alcuni sistemi sono di serie mentre altri sono opzionali, a seconda del mercato.

Relative informazioni

- IntelliSafe - supporto al conducente e sicurezza (p. 33)
- Sensibilità dello sterzo dipendente dalla velocità (p. 282)
- Controllo della stabilità elettronico (p. 283)
- Connected Safety (p. 289)
- City Safety™ (p. 346)
- Indicazioni sui segnali stradali* (p. 291)
- Limitatore di velocità (p. 298)
- Limitatore di velocità automatico (p. 302)

- Regolatore elettronico della velocità (p. 305)
- Regolatore elettronico della velocità adattivo* (p. 309)
- Pilot Assist* (p. 320)
- Assistenza al sorpasso* (p. 332)
- Mantenimento corsia attivo (p. 339)
- Ausilio alla sterzata per rischio di collisione (p. 360)
- Rear Collision Warning* (p. 366)
- BLIS* (p. 367)
- Driver Alert Control (p. 371)
- Cross Traffic Alert* (p. 373)
- Assistenza al parcheggio* (p. 378)
- Telecamera di assistenza al parcheggio* (p. 384)
- Unità del radar (p. 403)
- Unità telecamera (p. 412)

Sensibilità dello sterzo dipendente dalla velocità

Con il servosterzo dipendente dalla velocità, la sensibilità dello sterzo aumenta di pari passo con la velocità dell'automobile per aumentare la sensibilità di guida. In autostrada, lo sterzo oppone più resistenza. Durante il parcheggio e a bassa velocità, lo sterzo è più leggero e richiede meno forza.

Potenza ridotta

In particolari situazioni, il servosterzo potrebbe avere necessità di funzionare a potenza ridotta rendendo leggermente più duro il movimento del volante. Può capitare quando il servosterzo si surriscalda e richiede un certo tempo di raffreddamento. Può capitare anche in caso di disturbi nell'alimentazione di corrente.



In caso di potenza ridotta, il display del conducente visualizza il messaggio **Servosterzo Assistenza temporan. ridotta** e questo simbolo.

Per tutto il tempo in cui il servosterzo funziona a potenza ridotta, le funzioni di supporto al conducente e i sistemi con ausilio alla sterzata non sono disponibili.

⚠ ATTENZIONE

Se la temperatura diventa eccessiva, la servoassistenza potrebbe disattivarsi completamente. In questa situazione il display del conducente visualizza il messaggio **Guasto servosterzo Fermarsi in sicurezza** assieme a un simbolo.

Modifica del livello di sensibilità dello sterzo*

Nella modalità di guida INDIVIDUAL è possibile regolare la sensibilità dello sterzo.

1. Premere **Impostazioni** nella videata superiore sul display centrale.
2. Selezionare **My Car → Modalità di marcia → Forza di sterzata**.

La selezione della sensibilità dello sterzo è accessibile solamente quando l'automobile è ferma o procede a bassa velocità in rettilineo.

Relative informazioni

- Sistema di supporto al conducente (p. 282)
- Modalità di guida* (p. 442)

Controllo della stabilità elettronico

La funzione controllo della stabilità elettronico (ESC¹) aiuta a prevenire lo sbandamento delle ruote migliorando la manovrabilità dell'automobile.



Il display del conducente visualizza questo simbolo quando il sistema interviene.

La potenza frenante del sistema può essere percepita come un suono pulsante e, in fase di accelerazione, l'automobile potrebbe accelerare più lentamente del previsto.

Il sistema presenta le seguenti sottofunzioni:

- Funzione di stabilità²
- Funzione antipattinamento e di controllo trazione
- Controllo del freno motore
- Controllo della stabilità per il traino
- Roll Stability Control

⚠ ATTENZIONE

- La funzione è un supporto al conducente complementare che semplifica la guida rendendola più sicura, ma non è in grado di gestire tutte le situazioni o le condizioni di traffico, della strada e meteorologiche.
- Si raccomanda al conducente di leggere tutte le sezioni del manuale del proprietario relative a questa funzione, in quanto è necessario comprenderne i limiti prima di utilizzarla.
- Le funzioni di supporto al conducente non possono sostituire l'attenzione e la prudenza del conducente, che è sempre tenuto a guidare in sicurezza, a una velocità adeguata e a una distanza opportuna dagli altri veicoli nonché nel rispetto delle leggi e del codice della strada vigenti.

Funzione di stabilità²

La funzione controlla la trazione e la forza di frenata di ogni ruota per stabilizzare l'automobile.

¹ Electronic Stability Control

² Detta anche funzione antisbandamento.

« Funzione antipattinamento e di controllo trazione

La funzione è attiva a bassa velocità e frena le ruote motrici che slittano per trasferire una trazione maggiore alle ruote motrici che non slittano.

La funzione può anche impedire alle ruote motrici di slittare sul fondo stradale in fase di accelerazione.

Controllo del freno motore

Il controllo del freno motore (EDC³) può prevenire il bloccaggio involontario delle ruote, ad esempio dopo il passaggio a una marcia inferiore o l'inserimento del freno motore durante la guida con marce basse su fondo stradale scivoloso.

Fra l'altro, in caso di bloccaggio involontario delle ruote durante la guida, il conducente può avere difficoltà a sterzare l'automobile.

Controllo della stabilità per il traino⁴

Il controllo della stabilità per il traino (TSA⁵) ha il compito di stabilizzare l'automobile con un rimorchio collegato nelle situazioni in cui entrambi iniziano a oscillare.

 NOTA
Il controllo della stabilità per il traino si disattiva se si attiva Modalità Sport ESC .

Roll Stability Control

Questa funzione riduce il rischio di ribaltamento, ad esempio in caso di manovre brusche o sbandate. Il sistema registra le eventuali variazioni di inclinazione laterale dell'automobile. Sulla base di queste informazioni viene calcolato l'eventuale rischio di ribaltamento. Se il rischio sussiste, il controllo della stabilità elettronico interviene riducendo la coppia del motore e frenando una o più ruote finché l'automobile non recupera la propria stabilità.

 ATTENZIONE
Adottando uno stile di guida normale, il sistema migliora la sicurezza di guida dell'automobile. Questa caratteristica, tuttavia, non deve essere impiegata per aumentare la velocità. Adottare sempre le normali precauzioni per una guida sicura.

Relative informazioni

- Sistema di supporto al conducente (p. 282)
- Attivazione o disattivazione della modalità Sport del controllo della stabilità elettronico (p. 285)
- Simboli e messaggi per il controllo della stabilità elettronico (p. 287)
- Controllo della stabilità per il traino* (p. 482)

³ Engine Drag Control

⁴ Il controllo della stabilità per il traino è compreso nell'installazione del gancio di traino originale Volvo.

⁵ Trailer Stability Assist

Controllo della stabilità elettronico in posizione Sport

Il sistema di stabilità (ESC⁶) è sempre inserito e non può essere disattivato. Tuttavia, il conducente può selezionare **Modalità Sport ESC per una guida più dinamica**.

Selezionando la sottofunzione **Modalità Sport ESC** si riducono gli interventi del sistema, è consentita una maggiore sbandata dell'automobile e il conducente può contare su un controllo superiore al normale.

Quando si seleziona **Modalità Sport ESC**, la funzione può essere considerata disattivata, anche se continua ad assistere il conducente in numerose situazioni.

i NOTA

Se è selezionata la **Modalità Sport ESC**, il controllo della stabilità per il traino (TSA⁷) è disattivato.

La **Modalità Sport ESC** assicura una maggiore trazione anche in caso di bloccaggio delle ruote o guida su fondi sdruciolevoli, ad esempio sabbia o neve alta.

Relative informazioni

- Controllo della stabilità elettronico (p. 283)
- Attivazione o disattivazione della modalità Sport del controllo della stabilità elettronico (p. 285)
- Controllo della stabilità per il traino* (p. 482)

Attivazione o disattivazione della modalità Sport del controllo della stabilità elettronico

Il sistema di stabilità (ESC⁸) è sempre inserito e non può essere disattivato. Il conducente può invece selezionare la modalità Sport per una guida più dinamica.



Attivare o disattivare la funzione con questo pulsante nella videata funzioni sul display centrale.

- Indicazione sul pulsante accesa - funzione attivata.
- Indicazione sul pulsante spenta - funzione disattivata.



L'attivazione della **Modalità Sport ESC** è segnalata sul display del conducente da questo simbolo, che rimane acceso con luce fissa finché la funzione non è disattivata o fino allo spegnimento del

motore. Al successivo riavvio, il sistema è di nuovo in modalità normale.

⁶ Electronic Stability Control

⁷ Trailer Stability Assist

⁸ Electronic Stability Control

◀◀ La funzione **Modalità Sport ESC** non può essere selezionata se è attivata una delle seguenti funzioni:

- Limitatore di velocità
- Regolatore elettronico della velocità
- Regolatore elettronico della velocità adattivo*
- Pilot Assist*



Relative informazioni

- Controllo della stabilità elettronico in posizione Sport (p. 285)
- Controllo della stabilità elettronico (p. 283)

Simboli e messaggi per il controllo della stabilità elettronico



Il display del conducente può visualizzare una serie di simboli e messaggi relativi al con-

trollo elettronico di stabilità (ESC⁹). Di seguito riportiamo alcuni esempi.

Simbolo	Messaggio	Funzione
	Luce fissa per circa 2 secondi	Controllo del sistema all'avviamento del motore.
	Luce lampeggiante	Il sistema interviene.
	Luce fissa	La modalità Sport è attivata. Nota In questa modalità, il sistema non è disattivato ma presenta una funzionalità ridotta.

⁹ Electronic Stability Control



Simbolo	Messaggio	Funzione
	ESC Temporaneamente Off	La funzionalità del sistema è temporaneamente ridotta a causa dell'elevata temperatura dei freni. La funzione si riattiva automaticamente quando i freni si sono raffreddati.
	ESC Servizio richiesto	Il sistema è fuori uso. Arrestare l'auto in un posto sicuro, spegnere il motore e riavviarlo.

Un messaggio può essere cancellato premendo brevemente il pulsante  al centro dei comandi destri al volante.

Se un messaggio non scompare: Rivolgersi a un riparatore. Si raccomanda un riparatore autorizzato Volvo.

Relative informazioni

- Controllo della stabilità elettronico (p. 283)

Connected Safety¹⁰

Connected Safety trasferisce informazioni fra la propria automobile e altri veicoli via Internet¹¹. La funzione ha lo scopo di informare il conducente di un eventuale problema di traffico lungo il percorso attuale.

La funzione può segnalare al conducente se un veicolo antistante lungo il percorso attuale ha attivato i lampeggiatori di emergenza o rilevato un fondo stradale scivoloso. Le informazioni sul fondo stradale scivoloso sono fornite anche se è la propria automobile a rilevarlo.

Connected Safety può assistere il conducente con:

- Allarme lampeggiatori di emergenza
- Allarme fondo stradale scivoloso

La comunicazione Connected Safety fra i veicoli funziona solo per i veicoli equipaggiati della funzione e presso cui tale funzione è attivata.

Allarme lampeggiatori di emergenza

Se si attivano i lampeggiatori di emergenza della propria automobile, l'informazione viene inviata ai veicoli in avvicinamento.



Quando l'automobile si avvicina a un veicolo con i lampeggiatori di emergenza accesi, viene visualizzato questo simbolo sul display del conducente.

Allarme fondo stradale scivoloso

Se l'automobile rileva un peggioramento di aderenza fra pneumatici e fondo stradale, l'informazione viene inviata ai veicoli in avvicinamento.



In caso di allarme per fondo stradale scivoloso, viene visualizzato questo simbolo sul display del conducente quando un veicolo si avvicina al tratto scivoloso, sia nella propria automobile che nel veicolo che ha ricevuto l'informazione tramite Connected Safety.



ATTENZIONE

- La funzione è un supporto al conducente complementare che semplifica la guida rendendola più sicura, ma non è in grado di gestire tutte le situazioni o le condizioni di traffico, della strada e meteorologiche.
- Si raccomanda al conducente di leggere tutte le sezioni del manuale del proprietario relative a questa funzione, in quanto è necessario comprenderne i limiti prima di utilizzarla.
- Le funzioni di supporto al conducente non possono sostituire l'attenzione e la prudenza del conducente, che è sempre tenuto a guidare in sicurezza, a una velocità adeguata e a una distanza opportuna dagli altri veicoli nonché nel rispetto delle leggi e del codice della strada vigenti.

Relative informazioni

- Sistema di supporto al conducente (p. 282)
- Attivazione o disattivazione del Connected Safety (p. 290)
- Limiti di Connected Safety (p. 290)
- Automobile connessa a Internet* (p. 539)

¹⁰ Non presente su tutti i mercati.

¹¹ Se si utilizza Internet, il traffico dati può comportare un costo.

Attivazione o disattivazione del Connected Safety

Affinché Connected Safety possa condividere le informazioni sul fondo stradale con altri veicoli, la funzione deve essere attivata. Se non si desidera condividere le informazioni, la funzione può essere disattivata.

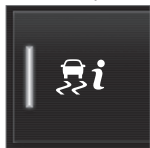

Attivare o disattivare la funzione con questo pulsante nella videata funzioni sul display centrale.

- Indicazione sul pulsante accesa - funzione attivata.
- Indicazione sul pulsante spenta - funzione disattivata.

All'attivazione, il conducente deve accettare determinate condizioni visualizzate sul display, prima che sia possibile effettuare una connessione a Internet¹². Ad esempio, il conducente deve approvare l'invio dei dati dall'automobile con il proprio cellulare.

In assenza di connessione Internet, l'automobile informa comunque il conducente se rileva un fondo stradale scivoloso. Per il regolare funzionamento di Connected Safety, l'automobile deve essere connessa a Internet.

Relative informazioni

- Connected Safety (p. 289)
- Automobile connessa a Internet* (p. 539)
- Condizioni di utilizzo e condivisione dati (p. 546)
- Limiti di Connected Safety (p. 290)

Limiti di Connected Safety

Le informazioni sui veicoli con lampeggiatori di emergenza attivati o che hanno rilevato un fondo stradale scivoloso non sono sempre trasferite fra tutti i veicoli nell'area interessata.

Ecco alcuni esempi di tali circostanze:

- Connessione Internet assente o carente.
- Il veicolo su fondo stradale scivoloso non effettua manovre sufficienti - ad esempio, sterzata, accelerazione o frenata - ai fini del rilevamento dell'aderenza fra pneumatici e fondo stradale.
- Il veicolo che rileva un fondo stradale scivoloso o attiva i lampeggiatori di emergenza non ha attivato la funzione.
- Il veicolo che rileva un fondo stradale scivoloso o attiva i lampeggiatori di emergenza è sprovvista di questa funzione.
- In caso di copertura GPS/navigazione satellitare assente o carente, l'avvertimento potrebbe non essere fornito.
- Il rilevamento del fondo stradale scivoloso o l'attivazione dei lampeggiatori di emergenza sono avvenuti in una strada non presente nel database Volvo Cars.
- Connected Safety non è implementato su tutti i mercati e non copre qualsiasi area; i

¹² Se si utilizza Internet, il traffico dati può comportare un costo.

concessionari Volvo possono fornire informazioni sulle aree con copertura.

⚠ ATTENZIONE

- In alcune situazioni, la funzione può fornire falsi allarmi per fondo stradale scivoloso.
- La funzione non è sempre in grado di rilevare altri veicoli con i lampeggiatori di emergenza attivati o tutti i tratti di strada con fondo scivoloso.

Relative informazioni

- Connected Safety (p. 289)
- Automobile connessa a Internet* (p. 539)

Indicazioni sui segnali stradali*

La funzione Indicazioni sui segnali stradali (RSI¹³) può aiutare il conducente a rispettare i segnali stradali con limiti di velocità e alcuni segnali di divieto.

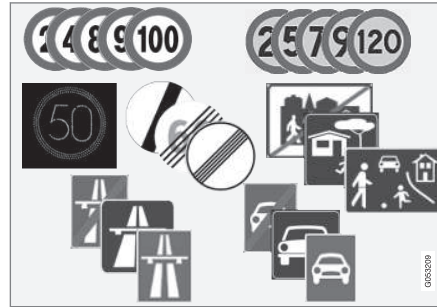

Esempi di segnali leggibili¹⁴.

RSI può fornire informazioni su limiti di velocità, inizio/fine di autostrada o superstrada, divieto di sorpasso, divieto di accesso ecc.

Se l'automobile supera un segnale con limite di velocità, questo viene visualizzato sul display del conducente.

Ci sono anche sottofunzioni della funzione indicazioni sui segnali stradali (RSI¹⁵) che pos-

sono segnalare al conducente il superamento del limite di velocità o la presenza di autovelox.

i NOTA

Su alcuni mercati la funzione indicazioni sui segnali stradali* è disponibile solamente in combinazione con Sensus Navigation*.

¹³ Road Sign Information

¹⁴ I segnali stradali dipendono dal mercato - le figure nelle presenti istruzioni mostrano soltanto alcuni esempi.

¹⁵ Road Sign Information



ATTENZIONE

- La funzione è un supporto al conducente complementare che semplifica la guida rendendola più sicura, ma non è in grado di gestire tutte le situazioni o le condizioni di traffico, della strada e meteorologiche.
- Si raccomanda al conducente di leggere tutte le sezioni del manuale del proprietario relative a questa funzione, in quanto è necessario comprenderne i limiti prima di utilizzarla.
- Le funzioni di supporto al conducente non possono sostituire l'attenzione e la prudenza del conducente, che è sempre tenuto a guidare in sicurezza, a una velocità adeguata e a una distanza opportuna dagli altri veicoli nonché nel rispetto delle leggi e del codice della strada vigenti.

Relative informazioni

- Sistema di supporto al conducente (p. 282)
- Attivazione o disattivazione della funzione indicazioni sui segnali stradali* (p. 292)
- Visualizzazione sul display delle indicazioni sui segnali stradali* (p. 293)
- Indicazioni sui segnali stradali e Sensus Navigation* (p. 295)

- Avvertimento per limite di velocità e auto-velox dalla funzione indicazioni sui segnali stradali* (p. 295)
- Limiti della funzione indicazioni sui segnali stradali* (p. 298)

Attivazione o disattivazione della funzione indicazioni sui segnali stradali*

La funzione indicazioni sui segnali stradali (RS1¹⁶) è selezionabile e può essere attivata o disattivata dal conducente.



Attivare o disattivare la funzione con questo pulsante nella videata funzioni sul display centrale.

- Indicazione sul pulsante accesa - funzione attivata.
- Indicazione sul pulsante spenta - funzione disattivata.

La funzione indicazioni sui segnali stradali si attiva automaticamente a ogni accensione del motore.

i **NOTA**

- Se la funzione limitatore di velocità automatico è attivata, il display del conducente visualizza le indicazioni sui segnali stradali anche se la funzione indicazioni sui segnali stradali non è attivata.
- Per cancellare le indicazioni sui segnali stradali dal display del conducente si devono disattivare **sia** il limitatore di velocità automatico che le indicazioni sui segnali stradali.
- Se la funzione limitatore di velocità automatico è attivata ma le indicazioni sui segnali stradali sono disattivate, quest'ultima funzione non fornisce avvertimenti. Per ricevere gli avvertimenti occorre attivare anche le indicazioni sui segnali stradali.

Relative informazioni

- Indicazioni sui segnali stradali* (p. 291)
- Limitatore di velocità automatico (p. 302)
- Limiti della funzione indicazioni sui segnali stradali* (p. 298)

Visualizzazione sul display delle indicazioni sui segnali stradali*

La funzione indicazioni sui segnali stradali (RSI¹⁷) visualizza i segnali stradali in vari modi a seconda del segnale e della situazione.

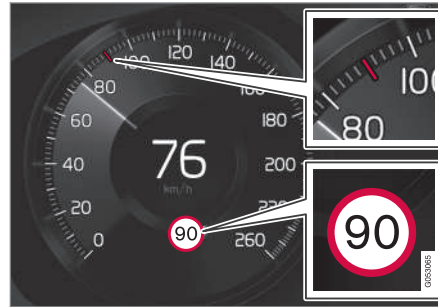

Esempio¹⁸ di informazioni sulla velocità rilevate.

Quando la funzione rileva un segnale stradale con un limite di velocità, il display del conducente lo mostra sotto forma di simbolo insieme a un indicatore colorato nella scala di velocità.

Se l'automobile è dotata di Sensus Navigation*, le informazioni sulla velocità sono fornite anche dalle mappe, quindi il display del conducente può visualizzare o modificare le informazioni sul limite di velocità anche senza oltrepassare un segnale di velocità.



Assieme al simbolo indicante il limite di velocità, può essere visualizzato anche un segnale complementare, ad esempio divieto di sorpasso.

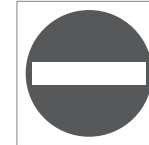

Superando un segnale di divieto di accesso sul proprio lato, il display del conducente avverte con un corrispondente simbolo lampeggiante.

Se l'automobile è dotata di Sensus Navigation*, le informazioni fornite dalle mappe permettono di determinare se l'automobile procede nel senso di marcia errato.

Il conducente può essere avvertito con un segnale acustico anche quando è diretto verso una strada con divieto di accesso se la funzione **Allarme acustico segnale stradale** è attivata.

Limite di velocità o fine dell'autostrada

Quando la funzione rileva un "segnale di velocità indiretto" relativo alla fine di un limite di velocità - ad esempio fine dell'autostrada - sul display del conducente è visualizzato un simbolo con il segnale stradale corrispondente.

¹⁶ Road Sign Information

¹⁷ Road Sign Information

¹⁸ I segnali stradali dipendono dal mercato - le figure nelle presenti istruzioni mostrano soltanto alcuni esempi.



- ◀ Se l'automobile è dotata di Sensus Navigation*, in genere sono visualizzati i segnali di velocità diretti – i segnali di velocità indiretti sono visualizzati solamente se le mappe non contengono informazioni sul limite di velocità per la tratta interessata.

Esempi di segnali di velocità indiretti:

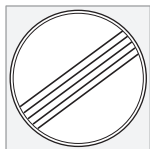

Fine di tutti i limiti.



Fine dell'autostrada.

Il simbolo nel display del conducente si spegne dopo 10-30 secondi e rimarrà spento fin quando non sarà oltrepassato il successivo segnale correlato alla velocità.

Limite di velocità modificato

Quando si oltrepassa un segnale di velocità diretto che comporta la modifica del limite di velocità, apparirà un simbolo con il corrispondente segnale stradale nel display del conducente.



Esempio di un segnale di velocità diretto.

Il simbolo sul display del conducente si spegne dopo circa 5 minuti e rimane spento finché non si oltrepassa il segnale di velocità successivo.

Se l'automobile è dotata di Sensus Navigation*, il display del conducente visualizza il segnale di velocità quando le mappe contengono informazioni sul limite di velocità per la tratta interessata, anche se non si oltrepassa alcun segnale diretto. Se i dati cartografici non contengono tali informazioni, il segnale si spegne circa 3 minuti dopo aver oltrepassato l'ultimo segnale di velocità.

Cartelli accessori

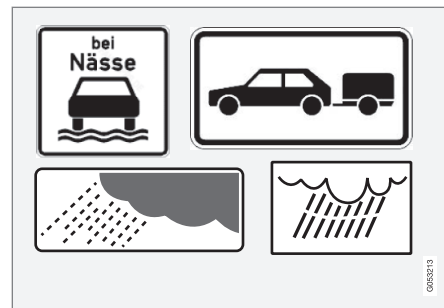

Esempi di cartelli accessori.

A volte sono previsti più limiti di velocità per la stessa strada - in tal caso un cartello accessorio indica le condizioni in cui si applicano i diversi limiti. Potrebbe trattarsi di tratti particolarmente pericolosi, ad esempio in caso di pioggia e/o nebbia.

Il cartello accessorio relativo alla pioggia è mostrato solamente se sono attivati i tergicristalli.

Se all'impianto elettrico dell'automobile è collegato un rimorchio e si supera un segnale di velocità con cartello accessorio "rimorchio", il display del conducente visualizza quest'ultima velocità.

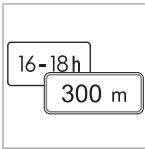

Alcuni limiti di velocità possono essere applicabili ad esempio dopo una determinata tratta oppure in alcune ore del giorno. Questa circostanza è segnalata al conducente tramite un'insegna supplementare sotto il segnale di velocità.

In tal caso, il simbolo aggiuntivo sul display del conducente mostra "DIST" o "TIME".

Segnale "Scuola" o "Bambini"



Se le mappe del navigatore contengono un segnale di avvertimento "Scuola" o "Bambini", il display del conducente mostra un segnale di questo tipo¹⁹.

Relative informazioni

- Indicazioni sui segnali stradali* (p. 291)
- Limiti della funzione indicazioni sui segnali stradali* (p. 298)

Indicazioni sui segnali stradali e Sensus Navigation*

Se l'automobile è dotata di Sensus Navigation*, le informazioni sulla velocità sono fornite dal navigatore nei seguenti casi:

- Segnali di velocità indiretti, ad esempio autostrada, superstrada e centro abitato.
- Se un segnale di velocità rilevato in precedenza viene ritenuto non più valido e non viene superato alcun nuovo segnale.

i NOTA

Su alcuni mercati la funzione indicazioni sui segnali stradali* è disponibile solamente in combinazione con Sensus Navigation*.

i NOTA

Se per la navigazione si utilizza una app di terzi scaricata in seguito, non sono supportate le informazioni sulla velocità.

Relative informazioni

- Indicazioni sui segnali stradali* (p. 291)

Avvertimento per limite di velocità e autovelox dalla funzione indicazioni sui segnali stradali*

Alcune sottofunzioni della funzione indicazioni sui segnali stradali (RSI²⁰) possono segnalare al conducente il superamento del limite di velocità o la presenza di autovelox.



Esempio di informazioni su autovelox e limiti di velocità sul display del conducente

¹⁹ Solo nella auto dotate di Sensus Navigation*.

²⁰ Road Sign Information

« Avvertimento per limite di velocità



Quando questa velocità è superata, il sistema lo segnala mediante il lampeggio temporaneo del simbolo²¹ sul display del conducente con la velocità massima consentita.

L'avvertimento di velocità viene fornito ogni volta che si supera il limite di velocità in relazione alle informazioni sugli autovelox.

Avvertimento limite di velocità segnala al conducente il superamento del limite di velocità vigente o di una velocità massima memorizzata. Se il conducente non riduce la velocità, l'avvertimento viene ripetuto una volta dopo circa 30 secondi nell'area interessata dallo stesso limite di velocità.

Un nuovo avvertimento viene fornito solamente se il conducente riduce la velocità di almeno 5 km/h (3 mph) per poi superare nuovamente il limite di velocità oppure se l'automobile raggiunge un'area con un nuovo/diverso limite di velocità.

NOTA

Affinché si attivi un segnale acustico in caso di superamento del limite di velocità, la funzione **Avvertimento limite di velocità** deve essere attivata e la sottofunzione **Allarme acustico segnale stradale** deve essere in posizione **ON**. In tal caso viene fornito un segnale acustico se la velocità dell'automobile supera quella visualizzata sul display del conducente tramite la funzione indicazioni sui segnali stradali.

Avvertimento per autovelox



Le automobili dotate della funzione indicazioni sui segnali stradali e di Sensus Navigation possono fornire sul display del conducente informazioni su autovelox in avvicinamento²².

Se l'automobile supera un limite di velocità rilevato con la funzione **Avvertimento limite di velocità** attivata, fornisce un avvertimento di velocità all'avvicinamento di un autovelox, a condizione che la mappa dell'area in questione contenga informazioni sugli autovelox.

NOTA

È possibile ricevere un segnale acustico per autovelox a prescindere dalla velocità dell'automobile e dal superamento del limite di velocità, anche se la funzione **Allarme acustico segnale stradale** è disattivata.

Relative informazioni

- Indicazioni sui segnali stradali* (p. 291)
- Attivazione o disattivazione degli avvertimenti della funzione indicazioni sui segnali stradali* (p. 297)
- Limiti della funzione indicazioni sui segnali stradali* (p. 298)

²¹ I segnali stradali dipendono dal mercato - qui è illustrato solamente un esempio.

²² Le informazioni sugli autovelox sulle mappe non sono disponibili per tutti i mercati/le aree.

Attivazione o disattivazione degli avvertimenti della funzione indicazioni sui segnali stradali*

La sottofunzione **Avvertimento limite di velocità** delle indicazioni sui segnali stradali (RSI²³) è selezionabile e può essere attivata o disattivata dal conducente.

Attivazione dell'avvertimento di velocità

1. Selezionare **Impostazioni → My Car → IntelliSafe → Road Sign Information** nella videata superiore sul display centrale.
2. Marcare **Avvertimento limite di velocità**.
 - > La funzione è attivata ed è visualizzato un selettore per il limite di velocità.

Regolare il limite per l'Avvertimento di velocità

Il conducente può scegliere di ricevere l'avvertimento a una velocità superiore al limite di velocità indicato.

1. Selezionare **Impostazioni → My Car → IntelliSafe → Road Sign Information** nella videata superiore sul display centrale.
2. Marcare **Avvertimento limite di velocità**.
 - > La funzione è attivata ed è visualizzato un selettore per il limite di velocità.

3. Regolare il limite per l'Avvertimento di velocità premendo sulle frecce su/giù dello schermo.



Notare che la funzione non tiene conto del limite selezionato se il display del conducente visualizza il simbolo dell'autovelox.

Attivazione dell'avvertimento acustico in concomitanza con l'avvertimento di velocità

1. Selezionare **Impostazioni → My Car → IntelliSafe → Road Sign Information** nella videata superiore sul display centrale.
2. Selezionare/deselezionare **Allarme acustico segnale stradale** per attivare/disattivare il segnale acustico.

Se è attivata la funzione **Allarme acustico segnale stradale**, il conducente viene avvertito anche se sta per entrare in una strada a senso unico/con divieto di accesso.

Attivazione dell'avvertimento autovelox

Se l'automobile è dotata di Sensus Navigation* e le mappe contengono informazioni sugli autovelox, il conducente può impo-

stare l'attivazione di un avvertimento acustico all'avvicinamento di un autovelox.

1. Selezionare **Impostazioni → My Car → IntelliSafe → Road Sign Information** nella videata superiore sul display centrale.
2. Selezionare/deselezionare **Allarme acustico autovelox** per attivare/disattivare l'avvertimento acustico per gli autovelox.

Relative informazioni

- Indicazioni sui segnali stradali* (p. 291)
- Avvertimento per limite di velocità e autovelox dalla funzione indicazioni sui segnali stradali* (p. 295)
- Limiti della funzione indicazioni sui segnali stradali* (p. 298)

²³ Road Sign Information

Limiti della funzione indicazioni sui segnali stradali*

Le prestazioni della funzione indicazioni sui segnali stradali (RSI²⁴) potrebbero essere limitate in alcune situazioni.

Esempi di elementi che possono limitare la funzione:

- Segnali sbiaditi
- Segnali collocati in curva
- Segnali piegati o danneggiati
- Segnali collocati a notevole altezza rispetto alla strada
- Segnali nascosti, anche solo parzialmente, o non posizionati correttamente
- Segnali coperti anche solo parzialmente da brina, neve e/o sporcizia.
- Mappe stradali digitali²⁵ non aggiornate, errate o senza informazioni sulla velocità²⁶

i NOTA

Su alcuni mercati la funzione indicazioni sui segnali stradali* è disponibile solamente in combinazione con Sensus Navigation*.

i NOTA

La funzione RSI può interpretare alcuni tipi di portabiciclette collegati alla presa elettrica del rimorchio come un rimorchio collegato. In questi casi, il display del conducente può visualizzare una velocità errata.

i NOTA

La funzione utilizza l'unità telecamera e radar dell'automobile, che presenta alcuni limiti generali.

Relative informazioni

- Indicazioni sui segnali stradali* (p. 291)
- Limiti del gruppo telecamera e radar (p. 412)

Limitatore di velocità

Il limitatore di velocità (SL²⁷) è praticamente l'opposto del regolatore elettronico della velocità. Il conducente regola la velocità con il pedale dell'acceleratore, ma il limitatore evita che venga superata involontariamente la velocità max preselezionata/impostata.

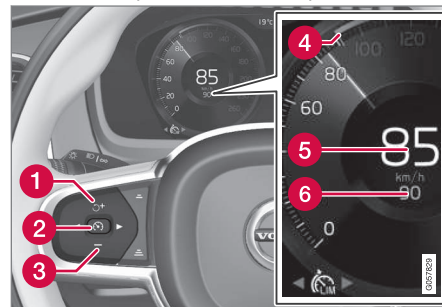

Pulsanti e simboli della funzione.







- 1** : Attiva il limitatore di velocità dal modo di attesa e ripristina la velocità max memorizzata
- 2** : Diminuisce la velocità max memorizzata
- 3** : Aumenta la velocità max memorizzata
- 4** : Attiva il limitatore di velocità dal modo di attesa e ripristina la velocità max memorizzata
- 5** : Ripristina la velocità max memorizzata
- 6** : Aumenta la velocità max memorizzata

²⁴ Road Sign Information

²⁵ Nelle automobili dotate di Sensus Navigation*.

²⁶ Le mappe con informazioni sulla velocità non sono disponibili in tutte le aree.

²⁷ Speed Limiter

- 2  : **Dal modo di attesa** - attiva il limitatore di velocità e memorizza la velocità attuale
- 2  : **Se attivato** - disattiva il limitatore di velocità o lo porta nel modo di attesa
- 3  : Riduce la velocità max memorizzata
- 4  : Corsore della velocità max memorizzata
- 5  : Velocità attuale dell'automobile
- 6  : Velocità max memorizzata

ATTENZIONE

- La funzione è un supporto al conducente complementare che semplifica la guida rendendola più sicura, ma non è in grado di gestire tutte le situazioni o le condizioni di traffico, della strada e meteorologiche.
- Si raccomanda al conducente di leggere tutte le sezioni del manuale del proprietario relative a questa funzione, in quanto è necessario comprenderne i limiti prima di utilizzarla.
- Le funzioni di supporto al conducente non possono sostituire l'attenzione e la prudenza del conducente, che è sempre tenuto a guidare in sicurezza, a una velocità adeguata e a una distanza opportuna dagli altri veicoli nonché nel rispetto delle leggi e del codice della strada vigenti.

Relative informazioni

- Sistema di supporto al conducente (p. 282)
- Limiti del limitatore di velocità (p. 302)
- Selezione e attivazione del limitatore di velocità (p. 300)
- Disattivazione del limitatore di velocità (p. 300)

- Disattivazione temporanea del limitatore di velocità (p. 301)
- Impostazione della velocità memorizzata per i sistemi di supporto al conducente (p. 335)
- Limitatore di velocità automatico (p. 302)

Selezione e attivazione del limitatore di velocità

Per poter regolare la velocità è necessario innanzitutto selezionare e attivare il limitatore di velocità (SL²⁸).

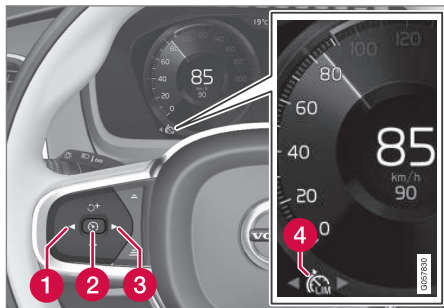

Il limitatore di velocità può essere attivato solo a motore acceso. La velocità max memorizzabile deve essere superiore a 30 km/h (20 mph).

1. Premere ◀ (1) o ▶ (3) per selezionare il simbolo del limitatore di velocità (4).
 > Simbolo grigio - il limitatore di velocità è nel modo di attesa.

2. Con il limitatore di velocità selezionato - premere il pulsante al volante (2) per attivare.
 > Simbolo bianco - il limitatore di velocità si avvia e la velocità attuale è memorizzata come velocità max.

Relative informazioni

- Limitatore di velocità (p. 298)
- Disattivazione del limitatore di velocità (p. 300)
- Disattivazione temporanea del limitatore di velocità (p. 301)

Disattivazione del limitatore di velocità

Il limitatore di velocità (SL²⁹) può essere disattivato e spento.

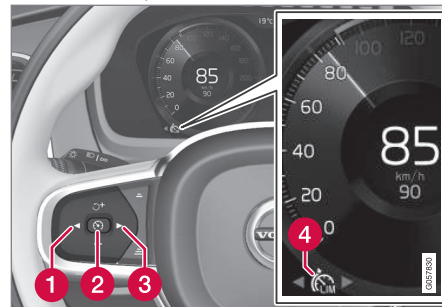

1. Premere il pulsante al volante (2).
 > Simbolo e indicazioni diventano grigi - il limitatore di velocità si porta nel modo di attesa e il conducente può superare la velocità max impostata.
2. Premere il pulsante al volante ◀ (1) o ▶ (3) per passare a un'altra funzione.
 > Il simbolo e l'indicazione del limitatore di velocità (4) sul display del conducente si spengono. La velocità max memorizzata viene cancellata.

²⁸ Speed Limiter

²⁹ Speed Limiter

Relative informazioni

- Limitatore di velocità (p. 298)
- Selezione e attivazione del limitatore di velocità (p. 300)
- Disattivazione temporanea del limitatore di velocità (p. 301)

Disattivazione temporanea del limitatore di velocità

È possibile disattivare temporaneamente il limitatore di velocità (SL³⁰) e portarlo nel modo di attesa.

Il limitatore di velocità può essere disattivato e bypassato temporaneamente con il pedale dell'acceleratore senza portarlo prima nel modo di attesa, ad esempio per consentire un'accelerazione rapida all'occorrenza.

In tal caso, procedere come segue:

1. Premere a fondo il pedale dell'acceleratore e, una volta raggiunta la velocità desiderata, rilasciarlo per interrompere l'accelerazione.
 - > In questa modalità, il limitatore di velocità rimane attivato, quindi il simbolo sul display del conducente è BIANCO.
2. Rilasciare completamente il pedale dell'acceleratore al termine dell'accelerazione temporanea.
 - > L'automobile frena quindi automaticamente con il freno motore riportandosi al di sotto dell'ultima velocità max memorizzata.

Relative informazioni

- Limitatore di velocità (p. 298)
- Selezione e attivazione del limitatore di velocità (p. 300)
- Disattivazione del limitatore di velocità (p. 300)

³⁰ Speed Limiter

Limiti del limitatore di velocità

Il limitatore di velocità (SL³¹) presenta alcuni limiti generali.

Nelle pendenze ripide, la potenza frenante del limitatore di velocità potrebbe non bastare, e l'automobile potrebbe superare la velocità massima memorizzata. In queste condizioni, il conducente viene avvisato con il messaggio **Limite di velocità superato** sul display del conducente.

NOTA

Il messaggio sul superamento della velocità max viene visualizzato se la velocità è stata superata di almeno 3 km/h (circa 2 mph).

Relative informazioni

- Limitatore di velocità (p. 298)

Limitatore di velocità automatico

La funzione limitatore di velocità automatico (ASL³²) assiste il conducente ad adeguare la velocità max dell'automobile a quella consentita dal segnale.

La funzione limitatore di velocità (SL³³) può essere commutata in limitatore di velocità automatico (ASL).

Il limitatore di velocità automatico utilizza le informazioni sui limiti di velocità fornite dalla funzione indicazioni sui segnali stradali* (RSI³⁴) per adeguare automaticamente la velocità max dell'automobile.

ATTENZIONE

Anche se il conducente vede chiaramente il segnale stradale con il limite di velocità, la velocità trasmessa dalla funzione indicazioni sui segnali stradali* (RSI) ad ASL potrebbe non essere corretta. In questi casi il conducente deve intervenire e accelerare o moderare adeguatamente la velocità.

ATTENZIONE

- La funzione è un supporto al conducente complementare che semplifica la guida rendendola più sicura, ma non è in grado di gestire tutte le situazioni o le condizioni di traffico, della strada e meteorologiche.
- Si raccomanda al conducente di leggere tutte le sezioni del manuale del proprietario relative a questa funzione, in quanto è necessario comprenderne i limiti prima di utilizzarla.
- Le funzioni di supporto al conducente non possono sostituire l'attenzione e la prudenza del conducente, che è sempre tenuto a guidare in sicurezza, a una velocità adeguata e a una distanza opportuna dagli altri veicoli nonché nel rispetto delle leggi e del codice della strada vigenti.

³¹ Speed Limiter

³² Automatic Speed Limiter

³³ Speed Limiter

³⁴ Road Sign Information

Simbolo del limitatore di velocità automatico

48
70  Il simbolo del segnale (accanto alla velocità memorizzata "70", al centro del tachimetro) può assumere tre colori con i seguenti significati:

Colore del simbolo del segnale	Spiegazione
Giallo verde	Il limitatore di velocità automatico è attivo
Grigio	Il limitatore di velocità automatico è impostato nel modo di attesa
Arancione	Il limitatore di velocità automatico è nel modo di attesa temporaneo; ad esempio perché non è stato possibile leggere un segnale stradale.

Simbolo per il limitatore di velocità attivo al momento

Il simbolo visualizzato sul display del conducente cambia a seconda se è attivo il limitatore di velocità o il limitatore di velocità automatico.

Simbolo	SL	ASL
 Simbolo BIANCO: La funzione è attiva. Simbolo GRIGIO: Modo di attesa.	✓	✓
48 70  Simbolo del segnale dopo "70" = è attivato il limitatore di velocità automatico.		✓

Relative informazioni

- Sistema di supporto al conducente (p. 282)
- Attivazione o disattivazione del limitatore di velocità automatico (p. 303)
- Modifica della tolleranza per il limitatore di velocità automatico (p. 304)
- Limiti del limitatore di velocità automatico (p. 305)
- Limitatore di velocità (p. 298)
- Indicazioni sui segnali stradali* (p. 291)

Attivazione o disattivazione del limitatore di velocità automatico

La funzione limitatore di velocità automatico (ASL³⁵) può essere attivata e disattivata come supplemento al limitatore di velocità (SL³⁶).



Attivare o disattivare la funzione con questo pulsante nella videata funzioni sul display centrale.

- Indicazione VERDE sul pulsante - funzione attivata. Premere il pulsante al volante  per avviare il limitatore di velocità automatico con la velocità attuale.
- Indicazione GRIGIA sul pulsante - funzione disattivata. Viene attivato invece il limitatore di velocità ordinario.

³⁵ Automatic Speed Limiter

³⁶ Speed Limiter



i NOTA

- Se la funzione del limitatore di velocità automatico è attivata, il display del conducente visualizza le indicazioni sui segnali stradali (RSI³⁷) anche se le indicazioni sui segnali stradali non sono attivate.
- Per cancellare le indicazioni sui segnali stradali dal display del conducente si devono disattivare **sia** il limitatore di velocità automatico che le indicazioni sui segnali stradali.
- Se la funzione limitatore di velocità automatico è attivata ma le indicazioni sui segnali stradali sono disattivate, quest'ultima funzione non fornisce avvertimenti. Per ricevere gli avvertimenti occorre attivare anche le indicazioni sui segnali stradali.

Disattivazione del limitatore di velocità automatico

Per disattivare il limitatore di velocità automatico:

- Premere il pulsante nella videata funzioni.
 - > Indicazione GRIGIA sul pulsante - la funzione ASL si disattiva e la funzione SL si attiva.

ATTENZIONE

Dopo il passaggio da ASL a SL, l'automobile non segue più il limite di velocità indicato dal segnale, ma solamente la velocità max memorizzata.

Relative informazioni

- Limitatore di velocità (p. 298)
- Limitatore di velocità automatico (p. 302)
- Limiti del limitatore di velocità automatico (p. 305)
- Indicazioni sui segnali stradali* (p. 291)

Modifica della tolleranza per il limitatore di velocità automatico

La funzione limitatore di velocità automatico (ASL³⁸) può essere impostata su vari livelli di tolleranza. La tolleranza si regola allo stesso modo in cui si gestisce la velocità del limitatore di velocità.

Ad esempio, se l'automobile rispetta il limite di 70 km/h (43 mph) indicato dal segnale, il conducente può decidere di procedere a 75 km/h (47 mph).

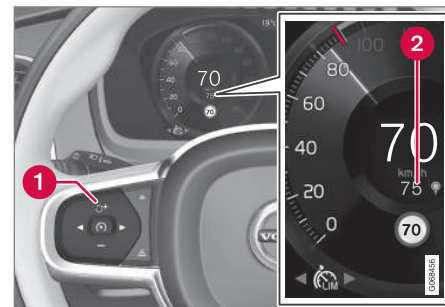

Pulsanti e simboli della funzione

³⁷ Road Sign Information

³⁸ Automatic Speed Limiter

- Premere il pulsante al volante **+** (1) finché l'indicazione al centro del tachimetro (2) non passa da 70 km/h (43 mph) a 75 km/h (47 mph).
 - > L'automobile applica la tolleranza impostata di 5 km/h (4 mph) finché vengono superati segnali indicanti un limite di 70 km/h (43 mph).

La tolleranza resta valida finché non viene superato un segnale indicante un limite superiore o inferiore. In tal caso l'automobile segue il nuovo limite di velocità e la tolleranza è cancellata dalla memoria.

i NOTA

La tolleranza max selezionabile è +/- 10 km/h (5 mph).

Relative informazioni

- Limitatore di velocità automatico (p. 302)
- Limiti del limitatore di velocità automatico (p. 305)
- Indicazioni sui segnali stradali* (p. 291)

Limiti del limitatore di velocità automatico

Il limitatore di velocità automatico (ASL³⁹) utilizza le informazioni sui limiti di velocità fornite dalla funzione indicazioni sui segnali stradali* (RSI⁴⁰) e non quelle dei segnali stradali con limiti di velocità presenti sulla strada. Se la funzione indicazioni sui segnali stradali non è in grado di interpretare e fornire le informazioni sui limiti di velocità ai sistemi di supporto al conducente, il limitatore di velocità automatico si porta nel modo di attesa e si attiva il normale limitatore di velocità. In questi casi il conducente deve intervenire e moderare adeguatamente la velocità.

Il limitatore di velocità automatico si riattiva quando la funzione indicazioni sui segnali stradali è nuovamente in grado di interpretare e fornire le informazioni sui limiti di velocità.

Relative informazioni

- Limitatore di velocità (p. 298)
- Limitatore di velocità automatico (p. 302)
- Indicazioni sui segnali stradali* (p. 291)

Regolatore elettronico della velocità

Il regolatore elettronico della velocità (CC⁴¹) aiuta il conducente a mantenere una velocità costante, per un'esperienza di guida più rilassante in autostrada e sulle strade extraurbane rettilinee con traffico regolare.

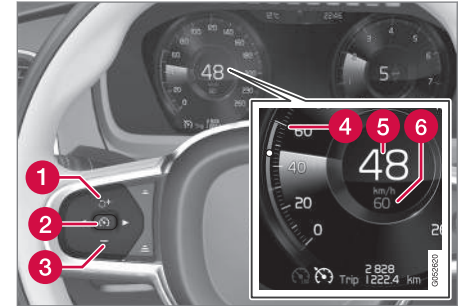





Pulsanti e simboli della funzione

- 1** : Attiva il regolatore elettronico della velocità dal modo di attesa e ripristina la velocità memorizzata
- 1** **+** : Aumenta la velocità memorizzata
- 2** : **Dal modo di attesa** - attiva il regolatore elettronico della velocità e memorizza la velocità attuale

³⁹ Automatic Speed Limiter

⁴⁰ Road Sign Information – RSI

⁴¹ Cruise Control

- « **2**  : **Se attivato** - disattiva il regolatore elettronico della velocità o lo porta nel modo di attesa
- 3**  : Riduce la velocità memorizzata
- 4**  : Corsore della velocità memorizzata
- 5**  : Velocità attuale dell'automobile
- 6**  : Velocità memorizzata

NOTA

Se l'automobile è dotata di regolatore elettronico della velocità adattivo* (ACC⁴²), è possibile commutare fra regolatore elettronico della velocità e regolatore elettronico della velocità adattivo.

ATTENZIONE

- La funzione è un supporto al conducente complementare che semplifica la guida rendendola più sicura, ma non è in grado di gestire tutte le situazioni o le condizioni di traffico, della strada e meteorologiche.
- Si raccomanda al conducente di leggere tutte le sezioni del manuale del proprietario relative a questa funzione, in quanto è necessario comprenderne i limiti prima di utilizzarla.
- Le funzioni di supporto al conducente non possono sostituire l'attenzione e la prudenza del conducente, che è sempre tenuto a guidare in sicurezza, a una velocità adeguata e a una distanza opportuna dagli altri veicoli nonché nel rispetto delle leggi e del codice della strada vigenti.

Usare il freno motore al posto del freno di servizio

Il regolatore elettronico della velocità controlla la velocità applicando una ridotta potenza frenante con il freno di servizio. In discesa, a volte è preferibile procedere a velocità leggermente superiore, affidando il rallentamento al solo freno motore. In questi casi, il conducente

può disattivare temporaneamente l'intervento del freno di servizio da parte del regolatore elettronico della velocità.

Procedere come segue:

- Premere il pedale dell'acceleratore indicativamente a metà corsa, quindi rilasciarlo.
 - > Il regolatore elettronico della velocità disinserisce l'intervento del relativo freno di servizio automatico e frena utilizzando soltanto il freno motore.

Relative informazioni

- Sistema di supporto al conducente (p. 282)
- Selezione e attivazione del regolatore elettronico della velocità (p. 307)
- Disattivazione del regolatore elettronico della velocità (p. 308)
- Modo di attesa del regolatore elettronico della velocità (p. 308)
- Impostazione della velocità memorizzata per i sistemi di supporto al conducente (p. 335)
- Commutazione fra regolatore elettronico della velocità e regolatore elettronico della velocità adattivo* sul display centrale (p. 317)

⁴² Adaptive Cruise Control

Selezione e attivazione del regolatore elettronico della velocità

Per poter regolare la velocità è necessario innanzitutto selezionare e attivare il regolatore elettronico della velocità (CC⁴³).

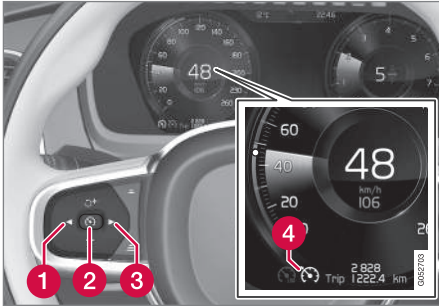

Per avviare il regolatore elettronico della velocità dal modo di attesa è necessario che l'automobile proceda ad almeno 30 km/h (20 mph).

1. Premere ◀ (1) o ▶ (3) per selezionare il simbolo del regolatore elettronico della velocità  (4).
 - > Simbolo grigio - il regolatore elettronico della velocità è nel modo di attesa.

2. Con il regolatore elettronico della velocità selezionato - premere il pulsante al volante  (2) per attivare.
 - > Simbolo bianco - il regolatore elettronico della velocità si avvia e la velocità attuale è memorizzata come velocità max. La velocità memorizzabile deve essere superiore a 30 km/h (20 mph).

Riattivazione del regolatore elettronico della velocità sull'ultima velocità memorizzata

- Con il regolatore elettronico della velocità selezionato - premere il pulsante al volante  per attivare.
 - > Le indicazioni del regolatore elettronico della velocità sul display del conducente cambiano colore da GRIGIO a BIANCO. L'automobile si riporta quindi sull'ultima velocità memorizzata.

ATTENZIONE

Ritornando alla velocità impostata con il pulsante al volante , si può percepire un notevole aumento di velocità.

Relative informazioni

- Regolatore elettronico della velocità (p. 305)
- Disattivazione del regolatore elettronico della velocità (p. 308)
- Modo di attesa del regolatore elettronico della velocità (p. 308)

Disattivazione del regolatore elettronico della velocità

Il regolatore elettronico della velocità (CC⁴⁴) può essere disattivato e spento.

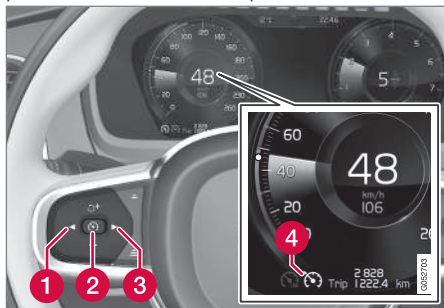

1. Premere il pulsante al volante  (2).
> Simbolo e indicazioni diventano grigi - il regolatore elettronico della velocità si porta nel modo di attesa.
2. Premere il pulsante al volante ◀ (1) o ▶ (3) per passare a un'altra funzione.
> Il simbolo e l'indicazione del regolatore elettronico della velocità (4) sul display del conducente si spengono. La velocità max memorizzata viene cancellata.

Relative informazioni

- Regolatore elettronico della velocità (p. 305)
- Commutazione fra regolatore elettronico della velocità e regolatore elettronico della velocità adattivo* sul display centrale (p. 317)
- Selezione e attivazione del regolatore elettronico della velocità (p. 307)
- Modo di attesa del regolatore elettronico della velocità (p. 308)

Modo di attesa del regolatore elettronico della velocità

È possibile disattivare il regolatore elettronico della velocità (CC⁴⁵) e portarlo nel modo di attesa. Il comando può essere fornito dal conducente o automaticamente.

Nel modo di attesa, la funzione è selezionata sul display del conducente ma non è attivata. In tal caso, il regolatore elettronico della velocità non regola la velocità.

Modo di attesa a seguito di intervento del conducente

Il regolatore elettronico della velocità viene disattivato e messo in modo di attesa quando si verifica uno dei seguenti eventi:

- Si utilizza il freno di servizio.
- Si porta la leva selettoria in posizione **N**.
- Si tiene premuto il pedale della frizione per più di 1 minuto.
- Il conducente mantiene una velocità superiore a quella memorizzata per più di 1 minuto.

In questi casi, il conducente deve regolare la velocità manualmente.

Un temporaneo aumento della velocità con il pedale dell'acceleratore, ad esempio in caso di sorpasso, non modifica l'impostazione - rila-

⁴⁴ Cruise Control

⁴⁵ Cruise Control

sciando il pedale, l'automobile si riporta sull'ultima velocità memorizzata.

Modo di attesa automatico

Il modo di attesa automatico può subentrare nei seguenti casi:

- Le ruote perdono aderenza.
- Regime motore troppo basso/alto.
- La temperatura dei freni diventa eccessiva.
- La velocità scende al di sotto di 30 km/h (20 mph).

In questi casi, il conducente deve regolare la velocità manualmente.

Relative informazioni

- Regolatore elettronico della velocità (p. 305)
- Selezione e attivazione del regolatore elettronico della velocità (p. 307)
- Disattivazione del regolatore elettronico della velocità (p. 308)

Regolatore elettronico della velocità adattivo*⁴⁶

Il regolatore elettronico della velocità adattivo (ACC⁴⁷) può contribuire a mantenere una velocità costante e la distanza temporale pre-selezionata dal veicolo che precede.

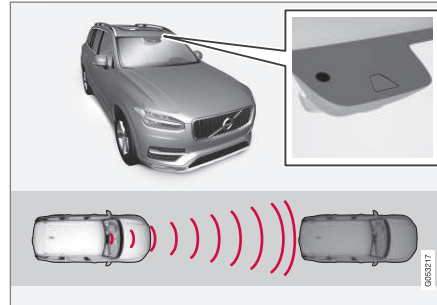

Il gruppo telecamera e radar misura la distanza dal veicolo antistante.

Il regolatore elettronico della velocità adattivo offre un'esperienza di guida più rilassante nei viaggi lunghi in autostrada e sulle strade extraurbane rettilinee con traffico regolare.

Il conducente seleziona la velocità desiderata e la distanza temporale dal veicolo antistante. Se il gruppo telecamera e radar rileva un veicolo lento davanti all'automobile, adatta automaticamente la velocità tramite la distanza

temporale preimpostata dal veicolo. Quando la strada è libera, l'automobile ritorna alla velocità selezionata.

Il regolatore elettronico della velocità adattivo punta a:

- regolare la velocità senza strappi. Il conducente deve intervenire in situazioni di guida che richiedono frenate rapide. Questo può verificarsi in caso di notevoli differenze di velocità o di una frenata brusca del veicolo antistante. A causa dei limiti dell'unità radar, l'automobile può essere frenata in modo inaspettato o non essere frenata affatto.
- seguire il veicolo che precede nella propria corsia alla distanza temporale impostata dal conducente. Se l'unità radar non rileva veicoli antistanti, l'automobile procede alla velocità impostata e memorizzata dal conducente. Lo stesso accade se la velocità del veicolo antistante aumenta e supera quella memorizzata.

⁴⁶ A seconda del mercato, questa funzione può essere di serie oppure opzionale.

⁴⁷ Adaptive Cruise Control



⚠ ATTENZIONE

- La funzione è un supporto al conducente complementare che semplifica la guida rendendola più sicura, ma non è in grado di gestire tutte le situazioni o le condizioni di traffico, della strada e meteorologiche.
- Si raccomanda al conducente di leggere tutte le sezioni del manuale del proprietario relative a questa funzione, in quanto è necessario comprenderne i limiti prima di utilizzarla.
- Le funzioni di supporto al conducente non possono sostituire l'attenzione e la prudenza del conducente, che è sempre tenuto a guidare in sicurezza, a una velocità adeguata e a una distanza opportuna dagli altri veicoli nonché nel rispetto delle leggi e del codice della strada vigenti.

! IMPORTANTE

La manutenzione dei componenti dei sistemi di supporto al conducente deve essere effettuata solo in officina. Si raccomanda di rivolgersi ad un riparatore autorizzato Volvo.

Relative informazioni

- Sistema di supporto al conducente (p. 282)
- Comandi per il regolatore elettronico della velocità adattivo* (p. 310)
- Visualizzazione sul display del regolatore elettronico della velocità adattivo* (p. 311)
- Selezione e attivazione del regolatore elettronico della velocità adattivo* (p. 312)
- Limiti del regolatore elettronico della velocità adattivo* (p. 316)
- Simboli e messaggi per il regolatore elettronico della velocità adattivo* (p. 318)
- Avvertimento dai sistemi di supporto al conducente per rischio di collisione (p. 333)
- Impostazione della distanza temporale dal veicolo antistante (p. 336)
- Impostazione della velocità memorizzata per i sistemi di supporto al conducente (p. 335)
- Frenata automatica con i sistemi di supporto al conducente (p. 338)
- Cambio di target con i sistemi di supporto al conducente (p. 334)
- Assistenza al sorpasso* (p. 332)

Comandi per il regolatore elettronico della velocità adattivo*⁴⁸

Un quadro generale delle regolazioni del regolatore elettronico della velocità adattivo (ACC⁴⁹) con i comandi sinistri al volante e della visualizzazione della funzione sul display.

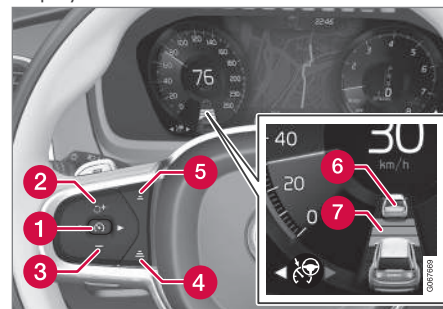

- 1 : Dal modo di attesa - attiva il e memorizza la velocità attuale
- 1 : Se attivato - disattiva il o lo porta nel modo di attesa
- 2 : Attiva la funzione dal modo di attesa e ripristina la velocità memorizzata
- 2 : Aumenta la velocità memorizzata

⁴⁸ A seconda del mercato, questa funzione può essere di serie oppure opzionale.

⁴⁹ Adaptive Cruise Control

- 3 — : Riduce la velocità memorizzata
- 4 Aumenta la distanza temporale dal veicolo antistante
- 5 Diminuisce la distanza temporale dal veicolo antistante
- 6 Indicazione di veicolo target: la funzione ha rilevato e segue un veicolo target alla distanza temporale preimpostata
- 7 Simbolo per la distanza temporale dal veicolo antistante

Relative informazioni

- Regolatore elettronico della velocità adattivo* (p. 309)
- Limiti del regolatore elettronico della velocità adattivo* (p. 316)

Visualizzazione sul display del regolatore elettronico della velocità adattivo*⁵⁰

Nelle seguenti immagini esemplificative viene mostrato come può apparire il regolatore elettronico della velocità adattivo (ACC⁵¹) in vari contesti.

Velocità

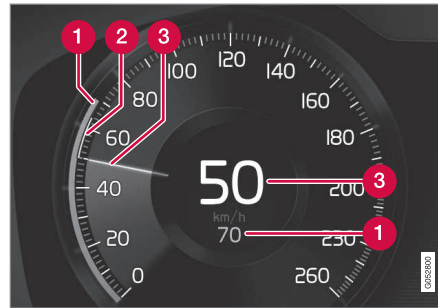

Indicazione delle velocità

- 1 Velocità memorizzata
- 2 Velocità del veicolo antistante
- 3 Velocità attuale dell'automobile

Distanza temporale

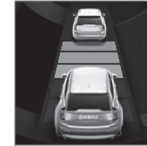

Solo quando il simbolo di distanza visualizza due veicoli, la distanza temporale dal veicolo che precede viene regolata dal regolatore elettronico della velocità adattivo.

Allo stesso tempo viene definito un intervallo di velocità.

Durante guida

Negli esempi illustrati di seguito, la funzione indicazioni sui segnali stradali* (RSI⁵²) informa che la velocità massima consentita è di 130 km/h (80 mph).

⁵⁰ A seconda del mercato, questa funzione può essere di serie oppure opzionale.

⁵¹ Adaptive Cruise Control

⁵² Road Sign Information

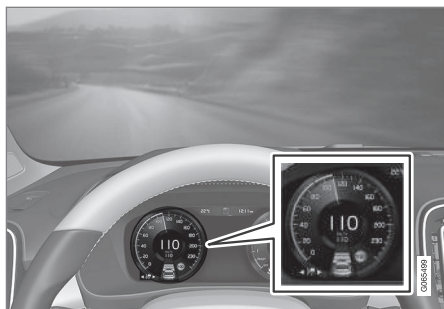

L'immagine precedente mostra che il regolatore elettronico della velocità adattivo è impostato per mantenere una velocità di 110 km/h (68 mph) e che non è presente un veicolo antistante da seguire.

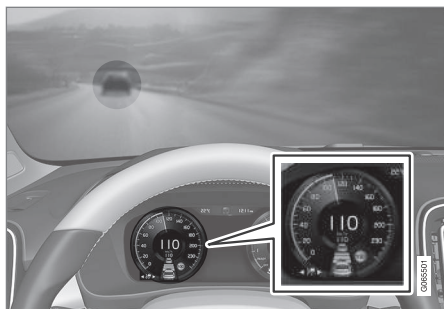

L'immagine precedente mostra che il regolatore elettronico della velocità adattivo è impo-

stato per mantenere una velocità di 110 km/h (68 mph) e segue un veicolo antistante che mantiene la stessa velocità.

Relative informazioni

- Regolatore elettronico della velocità adattivo* (p. 309)
- Limiti del regolatore elettronico della velocità adattivo* (p. 316)

Selezione e attivazione del regolatore elettronico della velocità adattivo*⁵³

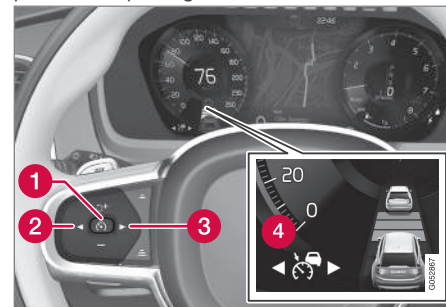

Il regolatore elettronico della velocità adattivo (ACC⁵⁴) deve essere dapprima selezionato e poi attivato per regolare velocità e distanza.



Condizioni necessarie per avviare la funzione:

- Il conducente deve avere allacciato la cintura di sicurezza e la portiera del conducente deve essere chiusa.
- Deve essere presente un veicolo antistante (veicolo target) a una distanza ade-

guata oppure la velocità attuale deve essere superiore a 15 km/h (9 mph).

- Per le automobili con cambio manuale: La velocità deve essere superiore a 30 km/h (20 mph).
1. Premere il pulsante al volante ◀ (2) o ▶ (3) per selezionare il simbolo del regolatore elettronico della velocità adattivo  (4).
 - > Simbolo grigio - il regolatore elettronico della velocità adattivo è nel modo di attesa.
 2. Con il limitatore di velocità selezionato - premere il pulsante al volante  (1) per attivare.
 - > Simbolo bianco - il limitatore di velocità si avvia e la velocità attuale è memorizzata come velocità max.

Riattivazione del regolatore elettronico della velocità adattivo sull'ultima velocità memorizzata

- Con il regolatore elettronico della velocità adattivo selezionato - premere il pulsante al volante  per attivare.
 - > Le indicazioni del regolatore elettronico della velocità sul display del conducente cambiano colore da GRIGIO a BIANCO. L'automobile si riporta quindi sull'ultima velocità memorizzata.

ATTENZIONE

Ritornando alla velocità impostata con il pulsante al volante , si può percepire un notevole aumento di velocità.

Relative informazioni

- Regolatore elettronico della velocità adattivo* (p. 309)
- Disattivazione del regolatore elettronico della velocità adattivo* (p. 313)
- Commutazione fra regolatore elettronico della velocità e regolatore elettronico della velocità adattivo* sul display centrale (p. 317)
- Limiti del regolatore elettronico della velocità adattivo* (p. 316)

Disattivazione del regolatore elettronico della velocità adattivo*⁵⁵

Il regolatore elettronico della velocità adattivo (ACC⁵⁶) può essere disattivato e spento.

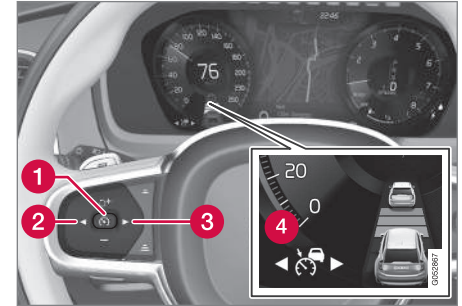

1. Premere il pulsante al volante  (1).
 - > Simbolo e indicazioni diventano grigi - il regolatore elettronico della velocità adattivo si porta nel modo di attesa. Anche l'indicazione della distanza temporale e l'eventuale simbolo del veicolo target si spengono.

⁵³ A seconda del mercato, questa funzione può essere di serie oppure opzionale.

⁵⁴ Adaptive Cruise Control

- ◀◀ 2. Premere il pulsante al volante ◀ (2) o ▶ (3) per passare a un'altra funzione.
 - > Il simbolo e l'indicazione del regolatore elettronico della velocità adattivo (4) sul display del conducente si spengono. La velocità max memorizzata viene cancellata.

ATTENZIONE

- Con il Cruise adattivo nel modo di attesa, il conducente deve intervenire e regolare autonomamente velocità e distanza dal veicolo antistante.
- Quando il Cruise adattivo è nel modo di attesa e l'automobile si avvicina troppo al veicolo antistante, il conducente può invece essere avvertito dalla funzione avviso distanza*.

Relative informazioni

- Regolatore elettronico della velocità adattivo* (p. 309)
- Selezione e attivazione del regolatore elettronico della velocità adattivo* (p. 312)
- Commutazione fra regolatore elettronico della velocità e regolatore elettronico della velocità adattivo* sul display centrale (p. 317)

- Limiti del regolatore elettronico della velocità adattivo* (p. 316)

Modo di attesa del regolatore elettronico della velocità adattivo*⁵⁷

Il regolatore elettronico della velocità adattivo (ACC⁵⁸) può essere disattivato e portato nel modo di attesa. Il comando può essere fornito dal conducente o automaticamente. Nel modo di attesa, la funzione è selezionata sul display del conducente ma non è attivata. In tal caso, il regolatore elettronico della velocità adattivo non regola la velocità né la distanza dal veicolo antistante.

Modo di attesa a seguito di intervento del conducente

Il regolatore elettronico della velocità adattivo viene disattivato e messo in modo di attesa quando si verifica uno dei seguenti eventi:

- Si utilizza il freno di servizio.
- Si porta la leva selettoria in posizione **N**.
- Il conducente mantiene una velocità superiore a quella memorizzata per più di 1 minuto.
- Si tiene premuto il pedale della frizione per circa 1 minuto - solo automobili con cambio manuale.

Un temporaneo aumento della velocità con il pedale dell'acceleratore, ad esempio in caso di

⁵⁵ A seconda del mercato, questa funzione può essere di serie oppure opzionale.

⁵⁶ Adaptive Cruise Control

sorpasso, non modifica l'impostazione - rilasciando il pedale, l'automobile si riporta sull'ultima velocità memorizzata.

ATTENZIONE

- Con il Cruise adattivo nel modo di attesa, il conducente deve intervenire e regolare autonomamente velocità e distanza dal veicolo antistante.
- Quando il Cruise adattivo è nel modo di attesa e l'automobile si avvicina troppo al veicolo antistante, il conducente può invece essere avvertito dalla funzione avviso distanza*.

Modo di attesa automatico

ATTENZIONE

Nel modo di attesa automatico, il conducente viene avvertito da un segnale acustico e un messaggio sul display del conducente.

- Il conducente deve quindi regolare la velocità dell'automobile, frenare all'occorrenza e mantenere la distanza di sicurezza dagli altri veicoli.

Il modo di attesa automatico può subentrare nei seguenti casi:

- Uno dei sistemi di cui è dipendente il regolatore elettronico della velocità adattivo smette di funzionare, ad esempio il sistema di controllo della stabilità/antiscabbandamento (ESC⁵⁹).
- Il conducente apre la portiera del conducente.
- Il conducente slaccia la propria cintura di sicurezza.
- Il regime motore è troppo basso/alto.
- Una o più ruote perdono aderenza.
- La temperatura dei freni è elevata.
- Il freno di stazionamento è attivato.
- L'unità telecamera e radar è coperta ad esempio da neve o pioggia intensa (lente della telecamera/onde radar bloccati).
- Velocità inferiore a 5 km/h (3 mph) e ACC non in grado di accertare se l'ostacolo antistante è un veicolo fermo o un oggetto, ad esempio un rallentatore di velocità.
- Velocità inferiore a 5 km/h (3 mph) e svolta del veicolo antistante, quindi il ACC non ha più veicoli da seguire.

- La velocità scende al di sotto di 30 km/h (20 mph) - solo automobili con cambio manuale.

Relative informazioni

- Regolatore elettronico della velocità adattivo* (p. 309)
- Selezione e attivazione del regolatore elettronico della velocità adattivo* (p. 312)
- Disattivazione del regolatore elettronico della velocità adattivo* (p. 313)
- Limiti del regolatore elettronico della velocità adattivo* (p. 316)

⁵⁷ A seconda del mercato, questa funzione può essere di serie oppure opzionale.

⁵⁸ Adaptive Cruise Control

⁵⁹ Electronic Stability Control

Limiti del regolatore elettronico della velocità adattivo*⁶⁰

Le prestazioni del regolatore elettronico della velocità adattivo (ACC⁶¹) potrebbero essere limitate in alcune situazioni.

Pendenze ripide e/o carico pesante

Il Regolatore elettronico della velocità adattivo è utile soprattutto sulle strade pianeggianti. La funzione può avere difficoltà a mantenere la distanza corretta dal veicolo antistante in caso di guida su pendenze ripide. Prestare la massima attenzione e tenersi pronti a frenare all'occorrenza.

Non utilizzare il regolatore elettronico della velocità adattivo in caso di guida con carico elevato o rimorchio.

Modalità di guida non disponibile

La modalità di guida **Off Road** non può essere selezionata quando il Regolatore elettronico della velocità adattivo è attivato.

ATTENZIONE

- Questo sistema non previene le collisioni. Il conducente deve sempre tenersi pronto a intervenire se il sistema non rileva un veicolo antistante.
- La funzione non frena in caso di pedoni, animali e veicoli di piccole dimensioni quali biciclette e motocicli. Inoltre, non frena in caso di rimorchi/semirimorchi bassi, veicoli che procedono in direzione opposta, lenti o fermi né oggetti.
- Non utilizzare la funzione in situazioni complesse, ad esempio in caso di guida in città, agli incroci, su strade scivolose, bagnate o coperte di nevischio, in presenza di pioggia intensa o neve, in condizioni di scarsa visibilità, sulle strade tortuose o sulle rampe di decelerazione/accelerazione.

NOTA

La funzione utilizza l'unità telecamera e radar dell'automobile, che presenta alcuni limiti generali.

Relative informazioni

- Regolatore elettronico della velocità adattivo* (p. 309)
- Limiti del gruppo telecamera e radar (p. 412)

⁶⁰ A seconda del mercato, questa funzione può essere di serie oppure opzionale.

⁶¹ Adaptive Cruise Control

Commutazione fra regolatore elettronico della velocità e regolatore elettronico della velocità adattivo*⁶² sul display centrale



Quando sul display del conducente è selezionato il normale regolatore elettronico della velocità (CC⁶³), è possibile passare al regolatore elettronico della velocità adattivo (ACC⁶⁴) nella videata funzioni sul display centrale.



Attivare o disattivare la funzione con questo pulsante nella videata funzioni sul display centrale.

- Indicazione VERDE sul pulsante - regolatore elettronico della velocità adattivo disattivato e normale regolatore elettronico della velocità nel modo di attesa.
- Indicazione GRIGIA sul pulsante - normale regolatore elettronico della velocità disattivato e regolatore elettronico della velocità adattivo nel modo di attesa.

Un simbolo sul display del conducente indica quale regolatore elettronico della velocità è attivo:

Regolatore elettronico della velocità (CC)	Regolatore elettronico della velocità adattivo (ACC)
	

^A Simbolo BIANCO: La funzione è attiva. Simbolo GRIGIO: Modo di attesa

Relative informazioni

- Regolatore elettronico della velocità adattivo* (p. 309)
- Regolatore elettronico della velocità (p. 305)

⁶² A seconda del mercato, questa funzione può essere di serie oppure opzionale.

⁶³ Cruise Control

⁶⁴ Adaptive Cruise Control





Simboli e messaggi per il regolatore elettronico della velocità adattivo*⁶⁵

Alcuni simboli e messaggi per il regolatore elettronico della velocità adattivo (ACC⁶⁶)

possono essere visualizzati su display del conducente.

⁶⁵ A seconda del mercato, questa funzione può essere di serie oppure opzionale.

⁶⁶ Adaptive Cruise Control

Simbolo	Messaggio	Funzione
	Spia BIANCA	L'automobile mantiene la velocità memorizzata.
	Adaptive Cruise Contr. Non disponibile Simbolo GRIGIO	Il regolatore elettronico della velocità adattivo è nel modo di attesa.
	Adaptive Cruise Contr. Servizio richiesto Simbolo GRIGIO	Il sistema non funziona secondo progettazione. Bisogna rivolgersi ad un'officina - si raccomanda un riparatore autorizzato Volvo.
	Sensore parabrezza Sensore bloccato, vedere Manuale del proprietario	Pulire il parabrezza davanti ai sensori del gruppo telecamera e radar.

Un messaggio può essere cancellato premendo brevemente il pulsante  al centro dei comandi destri al volante.

Se un messaggio non scompare: Rivolgersi a un riparatore. Si raccomanda un riparatore autorizzato Volvo.

Relative informazioni

- Regolatore elettronico della velocità adattivo* (p. 309)

Pilot Assist*⁶⁷

Il Pilot Assist può aiutare il conducente a guidare l'automobile fra le strisce di delimitazione della corsia di marcia nonché a mantenere una velocità costante e la distanza temporale preimpostata dal veicolo che precede.

Guida al Pilot Assist

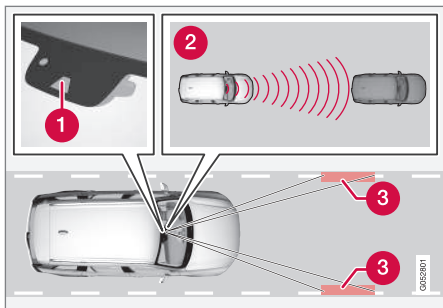

Il gruppo telecamera e radar misura la distanza dal veicolo antistante e rileva le strisce di delimitazione.

- 1 Gruppo telecamera e radar
- 2 Rilevatore di distanza
- 3 Lettore delle strisce di delimitazione

Pilot Assist aiuta a sterzare l'automobile e per familiarizzare con la funzione potrebbe essere necessario guidare con Pilot Assist per alcune decine di chilometri. Per poter sfruttare in

sicurezza tutti i vantaggi è importante conoscere tutti i campi di applicazione e tutti i limiti della funzione.

La funzione Pilot Assist è destinata principalmente all'utilizzo su autostrade e superstrade, dove può contribuire a una guida più piacevole e rilassata.

Il conducente seleziona la velocità desiderata e la distanza temporale dal veicolo antistante. Il Pilot Assist rileva la distanza dal veicolo antistante e le strisce di delimitazione della corsia di marcia per mezzo del gruppo telecamera. La distanza temporale predefinita è mantenuta mediante un adattamento automatico della velocità, mentre l'ausilio alla sterzata assiste simultaneamente il conducente a mantenere l'auto entro la propria corsia di marcia.

Pilot Assist regola la velocità accelerando e frenando. Quando i freni sono utilizzati per regolare la velocità, è del tutto normale che generino un leggero rumore.

Pilot Assist punta a:

- regolare la velocità senza strappi. Il conducente deve intervenire in situazioni di guida che richiedono frenate rapide. Questo può verificarsi in caso di notevoli differenze di velocità o di una frenata brusca del veicolo antistante. A causa dei limiti dell'unità telecamera e radar, l'automobile

può essere frenata in modo inaspettato o non essere frenata affatto.

- seguire il veicolo che precede nella propria corsia alla distanza temporale impostata dal conducente. Se l'unità radar non rileva veicoli antistanti, l'automobile procede alla velocità impostata e memorizzata dal conducente. Lo stesso accade se la velocità del veicolo antistante aumenta e supera quella memorizzata.

Posizione dell'automobile nella corsia di marcia

Quando fornisce l'ausilio alla sterzata, Pilot Assist punta a posizionare l'automobile al centro delle strisce di delimitazione visibili della corsia di marcia. Per una guida più morbida si raccomanda di attendere che l'automobile trovi una posizione adeguata. Il conducente può sempre modificare la posizione aumentando la sterzata. Il conducente deve sempre verificare che l'automobile abbia assunto una posizione sicura nella corsia di marcia.

Se Pilot Assist non guida l'auto in una posizione appropriata nella corsia di marcia, raccomandiamo di disattivare Pilot Assist o di passare al regolatore elettronico della velocità adattivo*.

⁶⁷ A seconda del mercato, questa funzione può essere di serie oppure opzionale.

Ausilio alla sterzata

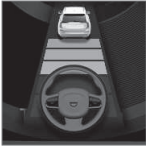

Lo stato attuale dell'ausilio alla sterzata è indicato dal colore del simbolo del volante:

- Il volante VERDE indica che l'ausilio alla sterzata è attivato
- Il volante GRIGIO (vedere figura) indica che l'ausilio alla sterzata è disattivato.

L'intervento dell'ausilio alla sterzata di Pilot Assist è basato su una combinazione della rotta del veicolo antistante e delle demarcazioni laterali della corsia di marcia. Il conducente può in qualsiasi momento trascurare l'esortazione a sterzare di Pilot Assist e sterzare in un'altra direzione, ad es. per cambiare fila o per evitare un ostacolo sulla strada.

Se il Pilot Assist non riesce a definire chiaramente la corsia di marcia, ad esempio se il gruppo telecamera e radar non rileva le strisce di delimitazione della corsia di marcia, il Pilot Assist disattiva temporaneamente l'ausilio alla sterzata, ma lo ripristina quando riesce di nuovo a definire la corsia di marcia. Tuttavia, le funzioni di regolazione di velocità e distanza rimangono attive. In caso di disattivazione temporanea, il volante vibra leggermente per avvertire il conducente del cambiamento.

⚠ ATTENZIONE

L'ausilio alla sterzata del Pilot Assist si disattiva automaticamente e riprende a funzionare senza fornire alcun avvertimento.

In curva e quando la strada si divide

Pilot Assist interagisce con il conducente, che pertanto non deve attendere l'ausilio alla sterzata di Pilot Assist ma deve tenersi sempre pronto ad intervenire sterzando, soprattutto in curva.

Quando l'auto si avvicina ad un raccordo di uscita o se la corsia di marcia si divide, il conducente deve sterzare verso la corsia di marcia desiderata affinché Pilot Assist possa rilevare la direzione voluta.

Mani sul volante

Il Pilot Assist è operativo a condizione che il conducente mantenga le mani sul volante. È importante che il conducente rimanga costantemente attivo e concentrato sulla guida, in quanto il Pilot Assist non può rilevare tutte le situazioni e potrebbe disattivarsi e attivarsi senza preavviso.



Se Pilot Assist rileva che il conducente non tiene le mani sul volante, il sistema avverte con simbolo e messaggio testuale sul display del conducente per esortare a sterzare attivamente l'automobile.

bile.

Se dopo qualche secondo il sistema continua a rilevare che il conducente non tiene le mani sul volante, verrà ripetuta l'esortazione a sterzare attivamente l'auto e verrà emesso simultaneamente un segnale acustico.

Se dopo qualche secondo il Pilot Assist rileva ancora che il conducente non tiene le mani sul volante, il segnale acustico di avvertimento si intensifica e la funzione di ausilio si disattiva. Il Pilot Assist deve quindi essere riattivato con il pulsante al volante .



⚠ ATTENZIONE

- La funzione è un supporto al conducente complementare che semplifica la guida rendendola più sicura, ma non è in grado di gestire tutte le situazioni o le condizioni di traffico, della strada e meteorologiche.
- Si raccomanda al conducente di leggere tutte le sezioni del manuale del proprietario relative a questa funzione, in quanto è necessario comprenderne i limiti prima di utilizzarla.
- Le funzioni di supporto al conducente non possono sostituire l'attenzione e la prudenza del conducente, che è sempre tenuto a guidare in sicurezza, a una velocità adeguata e a una distanza opportuna dagli altri veicoli nonché nel rispetto delle leggi e del codice della strada vigenti.

! IMPORTANTE

La manutenzione dei componenti dei sistemi di supporto al conducente deve essere effettuata solo in officina. Si raccomanda di rivolgersi ad un riparatore autorizzato Volvo.

Relative informazioni

- Sistema di supporto al conducente (p. 282)
- Selezione e attivazione del Pilot Assist* (p. 325)
- Visualizzazione sul display per Pilot Assist* (p. 323)
- Limiti di Pilot Assist* (p. 328)
- Simboli e messaggi per Pilot Assist* (p. 331)
- Comandi per Pilot Assist* (p. 322)
- Avvertimento dai sistemi di supporto al conducente per rischio di collisione (p. 333)
- Cambio di target con i sistemi di supporto al conducente (p. 334)
- Impostazione della distanza temporale dal veicolo antistante (p. 336)
- Impostazione della velocità memorizzata per i sistemi di supporto al conducente (p. 335)
- Frenata automatica con i sistemi di supporto al conducente (p. 338)
- Assistenza al sorpasso* (p. 332)

Comandi per Pilot Assist*⁶⁸

Un quadro generale delle regolazioni del Pilot Assist con i comandi sinistri al volante e della visualizzazione della funzione sul display.

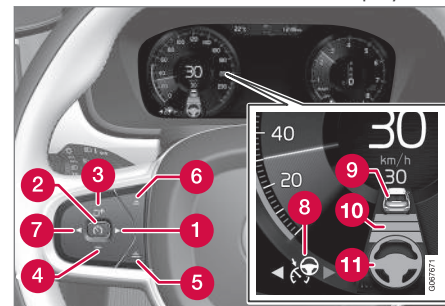

Pulsanti e simboli della funzione.

- 1 ▶: Passa dal regolatore elettronico della velocità attivo* al Pilot Assist
- 2 🚗: **Dal modo di attesa** - attiva il Pilot Assist e memorizza la velocità attuale
- 2 🚗: **Se attivato** - disattiva il Pilot Assist o lo porta nel modo di attesa
- 3 🚗: Attiva il Pilot Assist dal modo di attesa e ripristina la velocità memorizzata e la distanza temporale
- 3 +: Aumenta la velocità memorizzata

⁶⁸ A seconda del mercato, questa funzione può essere di serie oppure opzionale.

- 4 — : Riduce la velocità memorizzata
- 5 Aumenta la distanza temporale dal veicolo antistante
- 6 Diminuisce la distanza temporale dal veicolo antistante
- 7 ◀: Passa dal Pilot Assist al regolatore elettronico della velocità adattivo
- 8 Simbolo funzione
- 9 Simboli del veicolo target
- 10 Simbolo per la distanza temporale dal veicolo antistante
- 11 Simbolo per ausilio alla sterzata attivato/disattivato

Relative informazioni

- Pilot Assist* (p. 320)

Visualizzazione sul display per Pilot Assist⁶⁹

Nelle seguenti immagini esemplificative viene mostrato come può apparire Pilot Assist in vari contesti.

Velocità

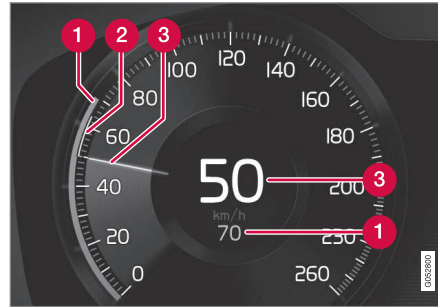

Indicazione delle velocità.

- 1 Velocità memorizzata
- 2 Velocità del veicolo antistante
- 3 Velocità attuale dell'automobile

Distanza temporale

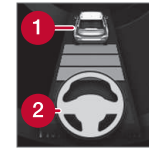

Solo quando il simbolo di distanza visualizza un veicolo (1) sopra il simbolo del volante, il Pilot Assist regola la distanza temporale dal veicolo antistante.

Solo quando il simbolo del volante (2) passa da GRIGIO a VERDE, l'ausilio alla sterzata del Pilot Assist è attivato.

Durante guida

Negli esempi illustrati di seguito, la funzione indicazioni sui segnali stradali (RSI⁷⁰) informa che la velocità massima consentita è di 130 km/h (80 mph).

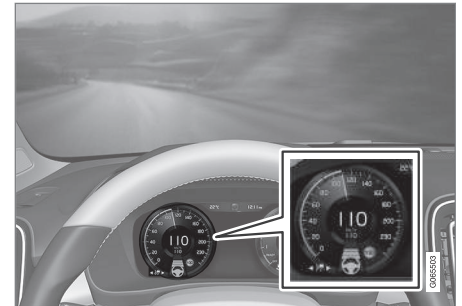

⁶⁹ A seconda del mercato, questa funzione può essere di serie oppure opzionale.

⁷⁰ Road Sign Information

- ◀◀ La figura precedente mostra che il Pilot Assist è impostato per mantenere una velocità di 110 km/h (68 mph) e che non è presente un veicolo antistante da seguire.

Il Pilot Assist non fornisce l'ausilio alla sterzata in quanto le strisce di delimitazione della corsia di marcia non sono rilevabili.



La figura precedente mostra che il Pilot Assist è impostato per mantenere una velocità di 110 km/h (68 mph) e segue un veicolo antistante che mantiene la stessa velocità.

Il Pilot Assist non fornisce l'ausilio alla sterzata in quanto le strisce di delimitazione della corsia di marcia non sono rilevabili.

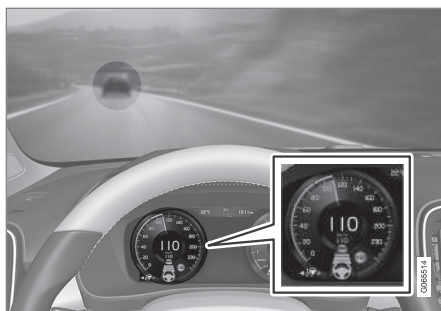

La figura precedente mostra che il Pilot Assist è impostato per mantenere una velocità di 110 km/h (68 mph) e segue un veicolo antistante che mantiene la stessa velocità.

Il Pilot Assist fornisce anche l'ausilio alla sterzata in quanto le strisce di delimitazione della corsia di marcia sono rilevabili.

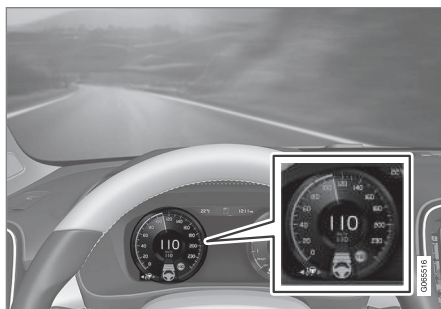

La figura precedente mostra che il Pilot Assist è impostato per mantenere una velocità di 110 km/h (68 mph) e che non è presente un veicolo antistante da seguire.

Il Pilot Assist fornisce l'ausilio alla sterzata in quanto le strisce di delimitazione della corsia di marcia sono rilevabili.

Relative informazioni

- Pilot Assist* (p. 320)
- Limiti di Pilot Assist* (p. 328)

Selezione e attivazione del Pilot Assist*⁷¹

Il Pilot Assist deve essere dapprima selezionato e poi attivato per regolare velocità, distanza e ausilio alla sterzata.

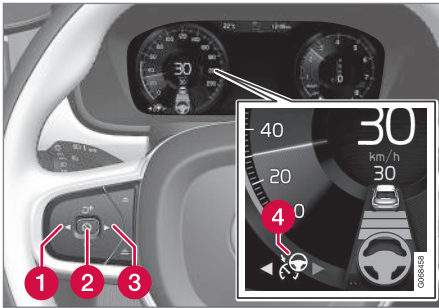

Il volante verde indica che Pilot Assist fornisce ausilio alla sterzata.

Condizioni necessarie per avviare Pilot Assist.

- Il conducente deve avere allacciato la cintura di sicurezza e la portiera del conducente deve essere chiusa.
- Le strisce di delimitazione della corsia di marcia devono essere visibili e rilevabili dall'automobile.
- Deve essere presente un veicolo anti-stante (veicolo target) a una distanza ade-

guata oppure la velocità attuale deve essere superiore a 15 km/h (9 mph).

- La velocità non deve essere superiore a 140 km/h (87 mph).
 - Il conducente deve tenere le mani sul volante.
 - Deve essere presente un veicolo anti-stante (veicolo target) a una distanza adeguata oppure la velocità attuale deve essere superiore a 15 km/h (9 mph).
 - Per le automobili con cambio manuale: La velocità deve essere superiore a 30 km/h (20 mph).
1. Premere ◀ (1) o ▶ (3) per selezionare il simbolo del Pilot Assist (4).
 - > Simbolo grigio - il Pilot Assist è nel modo di attesa.
 2. Con il Pilot Assist selezionato - premere il pulsante al volante (2) per attivare.
 - > Simbolo bianco - il Pilot Assist si avvia e la velocità attuale è memorizzata come velocità max.

Riattivazione del Pilot Assist sull'ultima velocità memorizzata

- Con il Pilot Assist selezionato - premere il pulsante al volante per attivare.
 - > Le indicazioni del regolatore elettronico della velocità sul display del conducente cambiano colore da GRIGIO a BIANCO. L'automobile si riporta quindi sull'ultima velocità memorizzata.

ATTENZIONE

Ritornando alla velocità impostata con il pulsante al volante , si può percepire un notevole aumento di velocità.

Relative informazioni

- Pilot Assist* (p. 320)
- Disattivazione del Pilot Assist* (p. 326)
- Limiti di Pilot Assist* (p. 328)

⁷¹ A seconda del mercato, questa funzione può essere di serie oppure opzionale.

Disattivazione del Pilot Assist*72

Il Pilot Assist può essere disattivato e spento.

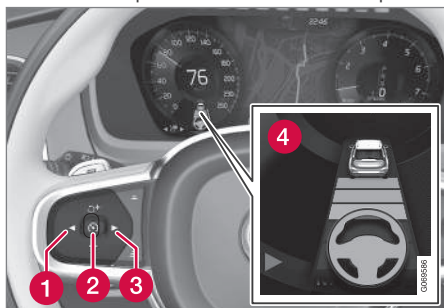

Il volante verde indica che Pilot Assist fornisce ausilio alla sterzata.

1. Premere il pulsante al volante (2).
 - > Simbolo e indicazioni diventano grigi - il Pilot Assist si porta nel modo di attesa. Anche l'indicazione della distanza temporale e l'eventuale simbolo del veicolo target si spengono.
2. Premere il pulsante al volante ◀ (1) o ▶ (3) per passare a un'altra funzione.
 - > Il simbolo e l'indicazione del Pilot Assist (4) sul display del conducente si spengono. La velocità max memorizzata viene cancellata.

ATTENZIONE

- Con il Pilot Assist nel modo di attesa, il conducente deve intervenire, sterzare e regolare autonomamente velocità e distanza dal veicolo antistante.
- Quando il Pilot Assist è nel modo di attesa e l'automobile si avvicina troppo al veicolo antistante, il conducente viene avvertito invece dalla funzione avviso distanza*.

Relative informazioni

- Regolatore elettronico della velocità adattivo* (p. 309)
- Selezione e attivazione del regolatore elettronico della velocità adattivo* (p. 312)
- Commutazione fra regolatore elettronico della velocità e regolatore elettronico della velocità adattivo* sul display centrale (p. 317)
- Limiti del regolatore elettronico della velocità adattivo* (p. 316)
- Disattivazione temporanea dell'ausilio alla sterzata con Pilot Assist* (p. 327)

Modo di attesa del Pilot Assist*73

È possibile disattivare il Pilot Assist e portarlo nel modo di attesa. Il comando può essere fornito dal conducente o automaticamente. Nel modo di attesa, la funzione è selezionata sul display del conducente ma non è attivata. In tal caso, il Pilot Assist non regola la velocità né la distanza dal veicolo antistante e non fornisce l'ausilio alla sterzata.

Modo di attesa a seguito di intervento del conducente

Il Pilot Assist viene disattivato e messo in modo di attesa quando si verifica uno dei seguenti eventi.

- Si utilizza il freno di servizio.
- Si porta la leva selettore in posizione **N**.
- Si azionano gli indicatori di direzione per più di 1 minuto.
- Il conducente mantiene una velocità superiore a quella memorizzata per più di 1 minuto.
- Si tiene premuto il pedale della frizione per circa 1 minuto - solo automobili con cambio manuale.

72 A seconda del mercato, questa funzione può essere di serie oppure opzionale.

73 A seconda del mercato, questa funzione può essere di serie oppure opzionale.

Modo di attesa automatico

ATTENZIONE

Nel modo di attesa automatico, il conducente viene avvertito da un segnale acustico e un messaggio sul display del conducente.

- Il conducente deve quindi regolare la velocità dell'automobile, frenare all'occorrenza e mantenere la distanza di sicurezza dagli altri veicoli.

Il modo di attesa automatico può subentrare nei seguenti casi.

- Uno dei sistemi di cui è dipendente Pilot Assist smette di funzionare, ad esempio il sistema di controllo della stabilità/anti-sbandamento ⁷⁴.
- Non si mantengono le mani sul volante.
- Il conducente apre la portiera del conducente.
- Il conducente slaccia la propria cintura di sicurezza.
- Il regime motore è troppo basso/alto.
- Una o più ruote perdono aderenza.
- La temperatura dei freni è elevata.
- Il freno di stazionamento è attivato.

- L'unità telecamera e radar è coperta ad esempio da neve o pioggia intensa (lente della telecamera/onde radar bloccati).
- Velocità inferiore a 5 km/h (3 mph) e Pilot Assist non in grado di accertare se l'ostacolo antistante è un veicolo fermo o un oggetto, ad esempio un rallentatore di velocità.
- Velocità inferiore a 5 km/h (3 mph) e svolta del veicolo antistante, quindi il Pilot Assist non ha più veicoli da seguire.
- La velocità scende al di sotto di 30 km/h (20 mph) - solo automobili con cambio manuale.

Relative informazioni

- Pilot Assist* (p. 320)
- Selezione e attivazione del Pilot Assist* (p. 325)
- Disattivazione del Pilot Assist* (p. 326)
- Limiti di Pilot Assist* (p. 328)

Disattivazione temporanea dell'ausilio alla sterzata con Pilot Assist*⁷⁵

L'ausilio alla sterzata del Pilot Assist può disattivarsi temporaneamente e riattivarsi senza fornire alcun avvertimento.

Quando si azionano gli indicatori di direzione, l'ausilio alla sterzata del Pilot Assist si disattiva temporaneamente. Dopo aver spento gli indicatori di direzione, l'ausilio alla sterzata si riattiva automaticamente se le strisce di delimitazione della corsia di marcia sono ancora rilevabili.

Se il Pilot Assist non riesce a definire chiaramente la corsia di marcia, ad esempio se il gruppo telecamera e radar non rileva le strisce di delimitazione della corsia di marcia, il Pilot Assist disattiva temporaneamente l'ausilio alla sterzata. Tuttavia, le funzioni di regolazione di velocità e distanza rimangono attive. L'ausilio alla sterzata si riattiva quando il sistema rileva nuovamente la corsia di marcia. In tal caso, il conducente può essere avvertito della disattivazione temporanea dell'ausilio alla sterzata mediante una leggera vibrazione al volante.

⁷⁴ Electronic Stability Control

⁷⁵ A seconda del mercato, questa funzione può essere di serie oppure opzionale.

« Relative informazioni

- Pilot Assist* (p. 320)
- Selezione e attivazione del Pilot Assist* (p. 325)
- Disattivazione del Pilot Assist* (p. 326)
- Limiti di Pilot Assist* (p. 328)

Limiti di Pilot Assist^{*76}

Pilot Assist può avere una funzionalità limitata in particolari situazioni.

La Pilot Assist è un dispositivo di assistenza progettato per assistere il conducente e semplificarci la guida in svariate situazioni. Ad ogni modo il conducente è responsabile sempre ed in ogni circostanza del mantenimento della distanza di sicurezza così come del corretto posizionamento nella propria corsia di marcia.



ATTENZIONE

In alcune situazioni, l'ausilio alla sterzata del Pilot Assist potrebbe avere difficoltà ad aiutare correttamente il conducente o disattivarsi automaticamente. In questi casi, si raccomanda di non utilizzare il Pilot Assist. Di seguito riportiamo alcuni esempi di queste situazioni:

- le strisce di delimitazione delle corsie di marcia sono logorate, usurate, mancano o si intersecano oppure vi sono più sistemi di delimitazione;
- varia la suddivisione in corsie, ad esempio quando una corsia si divide in due oppure due corsie si fondono e in corrispondenza delle uscite;
- in corrispondenza di lavori stradali e improvvise variazioni del fondo stradale, ad esempio se le strisce non indicano più la corsia corretta;
- sulla carreggiata o vicino a essa vi sono bordi o altre linee oltre alle strisce di delimitazione delle corsie, ad esempio cordoli di marciapiedi, giunti o riparazioni del manto stradale, bordi di barriere, bordi della strada o zone di forte ombra;
- la corsia di marcia è stretta o curva;

⁷⁶ A seconda del mercato, questa funzione può essere di serie oppure opzionale.

- la corsia di marcia presenta cunette o dossi.
- le condizioni meteorologiche non sono buone (pioggia, neve, nebbia o nevischio) oppure la visibilità è ridotta a seguito di scarsa illuminazione, controllo, strada bagnata ecc.

Il conducente deve anche prestare attenzione ai seguenti limiti di Pilot Assist:

- Il sistema non è in grado di rilevare marciapiedi alti, barriere e ostacoli provvisori (coni, barriere ecc.). In alternativa, questi ostacoli potrebbero essere rilevati erroneamente come strisce di delimitazione delle corsie, con il rischio che l'automobile venga a contatto con essi. Il conducente deve accertarsi che l'automobile mantenga una distanza adeguata da questi ostacoli.
- Il sensore telecamera e radar non è in grado di rilevare qualsiasi oggetto o ostacolo nel traffico, ad esempio buchi nel manto stradale, ostacoli fermi o oggetti che bloccano anche solo parzialmente la strada.
- Il Pilot Assist non "vede" pedoni, animali ecc.
- L'intervento di sterzata fornito dalla funzione presenta una potenza limitata, quindi non sempre Pilot Assist aiuta il

conducente a sterzare restando fra le strisce di delimitazione della corsia di marcia.

- Nelle automobili dotate di Sensus Navigation*, la funzione può utilizzare le informazioni fornite dalle mappe, offrendo prestazioni non sempre uniformi.
- Pilot Assist si disattiva quando il servosterzo (in caso di sensibilità dello sterzo dipendente dalla velocità) funziona con potenza ridotta, ad esempio in caso di raffreddamento a seguito di surriscaldamento.

ATTENZIONE

Il Pilot Assist deve essere utilizzato esclusivamente se la corsia di marcia è delimitata a entrambi i lati da strisce perfettamente verniciate. L'utilizzo in altre circostanze comporta un maggior rischio di contatto con ostacoli adiacenti non rilevabili dalla funzione.

ATTENZIONE

- Questo sistema non previene le collisioni. Il conducente deve sempre tenersi pronto a intervenire se il sistema non rileva un veicolo anti-stante.
- La funzione non frena in caso di pedoni, animali e veicoli di piccole dimensioni quali biciclette e motocicli. Inoltre, non frena in caso di rimorchi/semirimorchi bassi, veicoli che procedono in direzione opposta, lenti o fermi né oggetti.
- Non utilizzare la funzione in situazioni complesse, ad esempio in caso di guida in città, agli incroci, su strade scivolose, bagnate o coperte di nevischio, in presenza di pioggia intensa o neve, in condizioni di scarsa visibilità, sulle strade tortuose o sulle rampe di decelerazione/accelerazione.

Il conducente ha sempre la possibilità di correggere o regolare l'intervento di sterzata applicato al momento dal Pilot Assist e ruotare di persona il volante nella posizione desiderata.

Pendenze ripide e/o carico pesante

Considerare che il Pilot Assist è destinato in primo luogo ad essere usato su strade pianeg-



- « gianti. La funzione può avere difficoltà a mantenere la distanza corretta dal veicolo anti-stante in caso di guida su pendenze ripide. Prestare la massima attenzione e tenersi pronti a frenare all'occorrenza.

Non utilizzare il Pilot Assist in caso di guida con carico elevato o rimorchio.

i NOTA

Il Pilot Assist non può attivarsi se si collega un rimorchio, un portabiciclette o simile all'impianto elettrico dell'automobile.

Modalità di guida non disponibile

La modalità di guida **Off Road** non è selezionabile se il Pilot Assist è attivato.

i NOTA



La funzione utilizza l'unità telecamera e radar dell'automobile, che presenta alcuni limiti generali.

Relative informazioni

- Pilot Assist* (p. 320)
- Limiti del gruppo telecamera e radar (p. 412)
- Sensibilità dello sterzo dipendente dalla velocità (p. 282)
- Modalità di guida* (p. 442)

Simboli e messaggi per Pilot Assist⁷⁷

Il display del conducente può visualizzare una serie di simboli e messaggi relativi a Pilot Assist.

Simbolo	Messaggio	Funzione
	Simbolo del volante grigio	Indica che l'ausilio alla sterzata è disattivato. Il volante è verde quando Pilot Assist fornisce ausilio alla sterzata.
	Simbolo per le mani sul volante	Il sistema non rileva che il conducente ha le mani sul volante. Mettere le mani sul volante e sterzare attivamente l'automobile.
	Sensore parabrezza Sensore bloccato, vedere Manuale del proprietario	Pulire il parabrezza davanti ai sensori del gruppo telecamera e radar.

Un messaggio può essere cancellato premendo brevemente il pulsante  al centro dei comandi destri al volante.

Se un messaggio non scompare: Rivolgersi a un riparatore. Si raccomanda un riparatore autorizzato Volvo.

Relative informazioni

- Pilot Assist* (p. 320)
- Limiti di Pilot Assist* (p. 328)

⁷⁷ A seconda del mercato, questa funzione può essere di serie oppure opzionale.

Assistenza al sorpasso*

L'assistenza al sorpasso può assistere il conducente nelle manovre di sorpasso. La funzione può essere utilizzata con il regolatore elettronico della velocità adattivo* o il Pilot Assist*.

Quando il regolatore elettronico della velocità adattivo o il Pilot Assist segue un altro veicolo e il conducente aziona l'indicatore di direzione⁷⁸ per segnalare che intende effettuare un sorpasso, i sistemi intervengono in suo aiuto accelerando brevemente l'automobile rispetto al veicolo antistante **prima** che l'automobile si sia spostata nella corsia di sorpasso.

La funzione ritarda quindi la decelerazione per evitare una frenata precoce quando l'automobile si avvicina a un veicolo più lento.

La funzione resta attiva finché il veicolo non è stato sorpassato.

ATTENZIONE

Ricordare che questa funzione si può attivare in diverse situazioni, non soltanto in caso di sorpasso, ad esempio quando si aziona l'indicatore di direzione per segnalare un cambio di corsia o l'imbocco di uno svincolo. In queste situazioni, l'automobile accelera brevemente.

ATTENZIONE

- La funzione è un supporto al conducente complementare che semplifica la guida rendendola più sicura, ma non è in grado di gestire tutte le situazioni o le condizioni di traffico, della strada e meteorologiche.
- Si raccomanda al conducente di leggere tutte le sezioni del manuale del proprietario relative a questa funzione, in quanto è necessario comprenderne i limiti prima di utilizzarla.
- Le funzioni di supporto al conducente non possono sostituire l'attenzione e la prudenza del conducente, che è sempre tenuto a guidare in sicurezza, a una velocità adeguata e a una distanza opportuna dagli altri veicoli nonché nel rispetto delle leggi e del codice della strada vigenti.

Relative informazioni

- Sistema di supporto al conducente (p. 282)
- Utilizzo dell'assistenza al sorpasso (p. 332)
- Regolatore elettronico della velocità adattivo* (p. 309)
- Pilot Assist* (p. 320)

Utilizzo dell'assistenza al sorpasso

L'assistenza al sorpasso può essere utilizzata con il regolatore elettronico della velocità adattivo* o il Pilot Assist*. Per utilizzare l'assistenza al sorpasso si devono soddisfare alcune condizioni.

Per attivare l'assistenza al sorpasso è necessario che:

- vi sia un veicolo antistante (veicolo target)
- l'automobile proceda a una **velocità effettiva** di almeno 70 km/h (43 mph)
- la **velocità memorizzata** sia sufficiente a garantire un sorpasso in condizioni di sicurezza.

Per avviare l'assistenza al sorpasso:

- Azionare gli indicatori di direzione.

Utilizzare gli indicatori di direzione sinistri nelle automobili con guida a sinistra oppure destri nelle automobili con guida a destra.

- > L'assistenza al sorpasso si avvia.

⁷⁸ Solo se si utilizza l'indicatore di direzione sinistro o destro nelle automobili con guida rispettivamente a sinistra o destra.

ATTENZIONE

Il conducente deve essere pronto a gestire eventuali variazioni durante l'utilizzo dell'assistenza al sorpasso, perché questa funzione in alcune situazioni potrebbe eseguire un'accelerazione indesiderata.

Pertanto, è opportuno evitare alcune situazioni, ad esempio se:

- l'automobile si avvicina a un'uscita e il conducente intende svoltare nella direzione corrispondente al normale sorpasso
- il veicolo antistante rallenta prima che l'automobile si sia immessa nella corsia di sorpasso
- i veicoli nella corsia di sorpasso rallentano
- si guida un'automobile con guida a destra in un Paese con guida a sinistra (o viceversa).

Situazioni di questo tipo possono essere evitate portando temporaneamente il regolatore elettronico della velocità adattivo o il Pilot Assist nel modo di attesa.

Relative informazioni

- Assistenza al sorpasso* (p. 332)
- Regolatore elettronico della velocità adattivo* (p. 309)
- Pilot Assist* (p. 320)

- Modo di attesa del regolatore elettronico della velocità adattivo* (p. 314)
- Modo di attesa del Pilot Assist* (p. 326)

Avvertimento dai sistemi di supporto al conducente per rischio di collisione

I sistemi di supporto al conducente Regolatore elettronico della velocità adattivo* e Pilot Assist* possono avvertire il conducente se la distanza dal veicolo antistante si riduce all'improvviso eccessivamente.

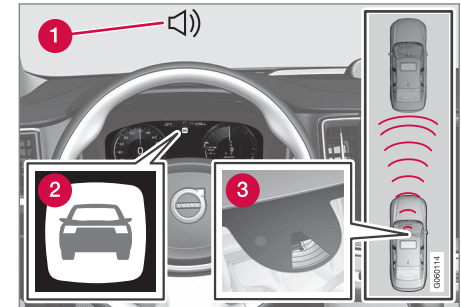

Segnale acustico e simbolo dell'indicatore di collisione

- 1 Segnale acustico in caso di rischio di collisione
- 2 Simbolo di avvertimento per rischio di collisione
- 3 Misurazione della distanza con l'unità telecamera e radar

Il regolatore elettronico della velocità adattivo e il Pilot Assist utilizzano circa il 40% della potenza del freno di servizio. Se occorre fre-



- ◀ nare con più forza di quella applicata dai sistemi di supporto al conducente e il conducente non frena, si attivano l'allarme visivo e il segnale acustico per avvertire il conducente che deve intervenire immediatamente.

⚠ ATTENZIONE

I sistemi di supporto al conducente segnalano solo i veicoli rilevati dal proprio gruppo radar. Pertanto, l'avvertimento potrebbe essere fornito in ritardo oppure non essere fornito affatto. Non attendere mai l'avvertimento. Frenare ogni volta che si ritiene necessario.

Relative informazioni

- Sistema di supporto al conducente (p. 282)
- Regolatore elettronico della velocità adattivo* (p. 309)
- Pilot Assist* (p. 320)

Cambio di target con i sistemi di supporto al conducente

In combinazione con il cambio automatico, i sistemi di supporto al conducente Regolatore elettronico della velocità adattivo* e Pilot Assist* sono dotati della funzionalità di cambio di target a determinate velocità.

Cambio di target

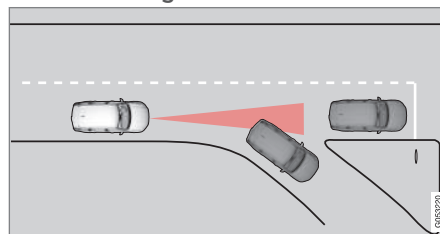

Se il veicolo target antistante sterza improvvisamente potrebbe esserci un veicolo fermo poco più avanti.

Quando i sistemi di supporto al conducente seguono un altro veicolo a velocità **inferiori** a 30 km/h (20 mph) e cambiano target per seguire un veicolo fermo, frenano per adattarsi al veicolo fermo.

⚠ ATTENZIONE

Quando i sistemi di supporto al conducente seguono un altro veicolo a velocità **superiori** a circa 30 km/h (20 mph) e cambiano target per seguire un veicolo fermo, **ignorano** il veicolo fermo e accelerano alla velocità memorizzata.

- Il conducente deve intervenire e frenare.

Modo di attesa automatico per cambio di target

I sistemi di supporto al conducente si disattivano e si portano nel modo di attesa:

- se la velocità è inferiore a 5 km/h (3 mph) e i sistemi di supporto al conducente non riconoscono se il target è un veicolo fermo o un altro oggetto, ad esempio un rallentatore di velocità.
- se la velocità è inferiore a 5 km/h (3 mph) e il veicolo antistante svolta, quindi i sistemi di supporto al conducente non hanno più un veicolo da seguire.

Relative informazioni

- Sistema di supporto al conducente (p. 282)
- Regolatore elettronico della velocità adattivo* (p. 309)
- Pilot Assist* (p. 320)

Impostazione della velocità memorizzata per i sistemi di supporto al conducente

È possibile impostare la velocità memorizzata per le funzioni limitatore di velocità, regolatore elettronico della velocità, regolatore elettronico della velocità adattivo* e Pilot Assist*.

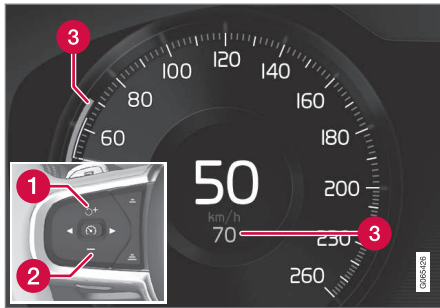

- 1** + : Aumenta la velocità memorizzata
- 2** - : Riduce la velocità memorizzata
- 3** Velocità memorizzata

- Per modificare la velocità memorizzata, premere brevemente i pulsanti al volante **+** (1) o **-** (2) oppure tenerli premuti.
 - Premendo **brevemente**: Ogni pressione modifica la velocità a passi di +/- 5 km/h (+/- 5 mph).
 - **Pressione continua**: Rilasciare il pulsante quando l'indicatore di velocità (3) rimarca la velocità desiderata.
- > L'ultima impostazione rimane memorizzata.

Influenza con il pedale dell'acceleratore

Se si aumenta la velocità con il pedale dell'acceleratore prima di premere il pulsante al volante **+** (1), viene memorizzata la velocità attuale dell'automobile alla pressione del pulsante, a condizione che il conducente tenga il piede sul pedale dell'acceleratore alla pressione del pulsante.

Un temporaneo aumento della velocità con il pedale dell'acceleratore, ad esempio in caso di sorpasso, non modifica l'impostazione - rilasciando il pedale, l'automobile si riporta sull'ultima velocità memorizzata.

Velocità possibile

Cambio automatico

Le funzioni di supporto al conducente possono seguire un altro veicolo a velocità da 0 a 200 km/h (125 mph).

Pilot Assist può fornire ausilio alla sterzata a velocità prossime a zero fino a 140 km/h (87 mph).

La velocità minima programmabile è 30 km/h (20 mph). Anche se il sistema riesce a seguire un altro veicolo finché non si ferma, non è possibile selezionare/memorizzare una velocità inferiore a 30 km/h (20 mph).

Cambio manuale

Le funzioni di supporto al conducente possono seguire un altro veicolo a velocità da 30 km/h (20 mph) a 200 km/h (125 mph).

Il Pilot Assist può fornire l'ausilio alla sterzata a velocità da 30 km/h (20 mph) a 140 km/h (87 mph).

La velocità minima programmabile è 30 km/h (20 mph), mentre la velocità massima è 200 km/h (125 mph).

Relative informazioni

- Sistema di supporto al conducente (p. 282)
- Limitatore di velocità (p. 298)
- Regolatore elettronico della velocità (p. 305)



- Regolatore elettronico della velocità adattivo* (p. 309)
- Pilot Assist* (p. 320)

Impostazione della distanza temporale dal veicolo antistante

È possibile impostare la distanza temporale desiderata dal veicolo antistante per le funzioni Cruise adattivo* e Pilot Assist*.



È possibile selezionare diverse distanze temporali dal veicolo antistante, che vengono visualizzate sul display del conducente con 1-5 linee orizzontali - più linee sono visualizzate, maggiore è la

distanza temporale. Un trattino corrisponde a circa 1 secondo, 5 trattini a circa 3 secondi dal veicolo antistante.

i NOTA

Quando il simbolo sul display del conducente visualizza un'automobile e un volante, Pilot Assist segue il veicolo antistante a una distanza temporale preselezionata.

Quando è visualizzato solamente un volante, non vi sono veicoli antistanti a una distanza adeguata.

i NOTA

Quando il simbolo sul display del conducente visualizza due automobili, il regolatore elettronico della velocità adattivo segue il veicolo che precede a una distanza temporale preselezionata.

Quando è visualizzata una sola automobile, non vi sono veicoli antistanti a una distanza adeguata.

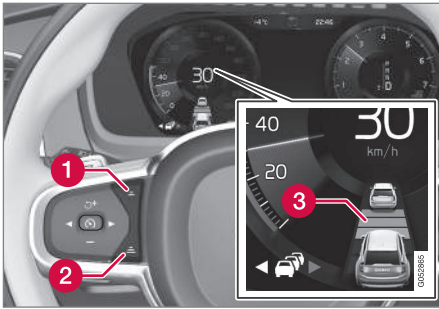

Comando per la distanza temporale.

- 1** Diminuzione della distanza temporale
 - 2** Aumento della distanza temporale
 - 3** Indicazione della distanza
- Premere il pulsante al volante (1) o (2) per diminuire o aumentare la distanza temporale.
- > L'indicazione della distanza (3) visualizza la distanza temporale attuale.

Per seguire il veicolo che precede con una guida morbida e confortevole, il Regolatore elettronico della velocità adattivo consente una notevole variazione della distanza temporale in alcune condizioni. A bassa velocità, quando le distanze si riducono, il Regolatore elettronico della velocità adattivo aumenta leggermente la distanza temporale.

i NOTA

- Più la velocità aumenta, maggiore diventa la distanza in metri a parità di distanza temporale.
- Mantenere sempre la distanza temporale consentita dal codice della strada.
- Se i sistemi di supporto al conducente non reagiscono all'attivazione aumentando la velocità, la distanza temporale dal veicolo antistante potrebbe essere più breve di quella preimpostata.

⚠ ATTENZIONE

- Utilizzare sempre una distanza temporale adatta alla situazione attuale del traffico.
- Il conducente deve tener conto che le distanze temporali brevi offrono un tempo limitato per reagire e intervenire in caso di imprevisti nel traffico.

Relative informazioni

- Modalità di guida quando si usa la distanza temporale da un veicolo (p. 337)
- Sistema di supporto al conducente (p. 282)
- Regolatore elettronico della velocità adattivo* (p. 309)
- Pilot Assist* (p. 320)

Modalità di guida quando si usa la distanza temporale da un veicolo

Il conducente può selezionare diversi stili di guida che consentono ai sistemi di supporto al conducente di mantenere la distanza temporale preimpostata dal veicolo antistante. La selezione si effettua con il comando della modalità di guida **DRIVE MODE**.

Selezionare una delle seguenti alternative:

- **Eco** - I sistemi di supporto al conducente considerano prioritario il risparmio di carburante, quindi consentono una distanza temporale maggiore dal veicolo antistante.
- **Comfort** - I sistemi di supporto al conducente considerano prioritario osservare la distanza temporale dal veicolo antistante impostata nel modo più lineare possibile.
- **Dynamic*** - I sistemi di supporto al conducente considerano prioritario osservare in modo più diretto la distanza temporale dal veicolo antistante impostata, quindi in alcuni casi possono richiedere accelerazioni e frenate più brusche.

Relative informazioni

- Impostazione della distanza temporale dal veicolo antistante (p. 336)
- Sistema di supporto al conducente (p. 282)
- Modalità di guida* (p. 442)

Frenata automatica con i sistemi di supporto al conducente

I sistemi di supporto al conducente Regolatore elettronico della velocità adattivo* e Pilot Assist* sono dotati di una specifica funzione di frenata nel traffico lento e con automobile stazionaria. In alcune situazioni si inserisce il freno di stazionamento per tenere ferma l'automobile.

Funzione di frenata nelle code lente e ad automobile ferma

Se l'automobile si ferma in coda o al semaforo, la guida riprende automaticamente in caso di sosta breve (inferiore a circa 3 secondi). Se trascorre più tempo prima che il veicolo antistante si metta in movimento, il sistema di supporto al conducente si porta nel modo di attesa con funzione di frenata automatica.

- La funzione si riattiva in uno dei seguenti modi:
 - Premere il tasto al volante .
 - Premere il pedale dell'acceleratore.
- > La funzione riprende a seguire il veicolo antistante, se inizia a procedere in marcia avanti entro circa 6 secondi.

ATTENZIONE

Ritornando alla velocità impostata con il pulsante al volante , si può percepire un notevole aumento di velocità.

ATTENZIONE

I sistemi di supporto al conducente segnalano solo gli ostacoli rilevati dal proprio gruppo radar. Pertanto, l'avvertimento potrebbe essere fornito in ritardo oppure non essere fornito affatto.

- Non attendere mai l'avvertimento o l'intervento. Frenare ogni volta che si ritiene necessario.

NOTA

I sistemi di supporto al conducente possono mantenere ferma l'automobile per max 10 minuti, quindi si inserisce il freno di stazionamento e la funzione si disattiva.

Per riattivare i sistemi di supporto al conducente, è necessario disinserire il freno di stazionamento.

Interruzione della frenata automatica

In alcune situazioni, la frenata automatica ad automobile ferma viene interrotta e la funzione si porta nel modo di attesa. I freni si disinseriscono e l'automobile può mettersi in movi-

mento - il conducente deve quindi intervenire e frenare per tenere ferma l'automobile.

Può succedere in una delle seguenti situazioni:

- Il conducente preme il pedale del freno.
- Si inserisce il freno di stazionamento.
- Si porta la leva selettoria in posizione **P**, **N** o **R**.
- Il conducente imposta il Cruise adattivo o il Pilot Assist nel modo di attesa.

Inserimento automatico del freno di stazionamento

Il freno di stazionamento viene applicato se la funzione tiene ferma l'automobile con il freno di servizio e:

- Il conducente apre la portiera o slaccia la cintura di sicurezza.
- La funzione ha tenuto ferma l'automobile per più di circa 10 minuti.
- I freni si surriscaldano.
- Il conducente spegne il motore.

Relative informazioni

- Sistema di supporto al conducente (p. 282)
- Regolatore elettronico della velocità adattivo* (p. 309)
- Pilot Assist* (p. 320)
- Funzioni dei freni (p. 425)

Mantenimento corsia attivo

Il mantenimento corsia attivo (LKA⁷⁹) è stato sviluppato per autostrade e superstrade al fine di ridurre il rischio che l'automobile esca involontariamente dalla corsia di marcia.

Il mantenimento corsia attivo riporta l'automobile nella corsia di marcia e/o avverte il conducente mediante vibrazioni al volante.

Il mantenimento corsia attivo è inserito nell'intervallo di velocità 65-200 km/h (40-125 mph) nelle strade con strisce di delimitazione chiaramente visibili.

Nelle strade strette la funzione può non essere disponibile e viene posta nel modo di attesa. La funzione è ripristinata quando la strada è sufficientemente larga.

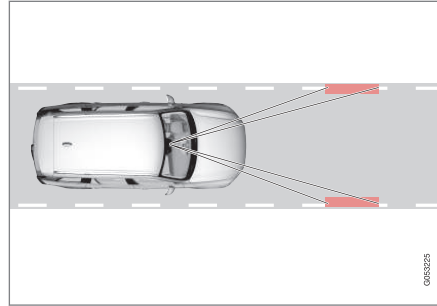

Una telecamera rileva le strisce di delimitazione della strada/corsia di marcia.

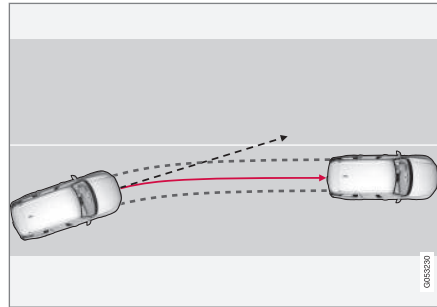

Il mantenimento corsia attivo riporta l'automobile nella corsia di marcia.

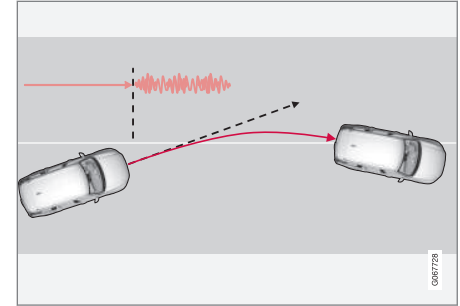

Il mantenimento corsia attivo avverte il conducente mediante vibrazioni del volante.

A seconda delle impostazioni, il mantenimento corsia attivo interviene come segue:

- **Sterzo** attivato: Quando l'automobile si avvicina a una striscia di delimitazione, la funzione applica una leggera coppia sterzante sul volante riportando l'automobile nella corsia di marcia.
- **Avvertimento** attivato: Se l'automobile sta per superare una striscia di delimitazione, il conducente viene avvertito mediante vibrazioni al volante.

È anche possibile optare per l'attivazione contemporanea sia dell'assistenza di sterzata che degli avvertimenti.

⁷⁹ Lane Keeping Aid



i NOTA

Quando sono accesi gli indicatori di direzione, il mantenimento corsia attivo non sterza né avverte.

⚠ ATTENZIONE

- La funzione è un supporto al conducente complementare che semplifica la guida rendendola più sicura, ma non è in grado di gestire tutte le situazioni o le condizioni di traffico, della strada e meteorologiche.
- Si raccomanda al conducente di leggere tutte le sezioni del manuale del proprietario relative a questa funzione, in quanto è necessario comprenderne i limiti prima di utilizzarla.
- Le funzioni di supporto al conducente non possono sostituire l'attenzione e la prudenza del conducente, che è sempre tenuto a guidare in sicurezza, a una velocità adeguata e a una distanza opportuna dagli altri veicoli nonché nel rispetto delle leggi e del codice della strada vigenti.

Il mantenimento corsia attivo non interviene

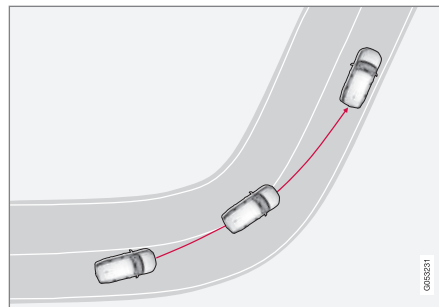

Il mantenimento corsia attivo non interviene nelle curve strette.

In alcuni casi, il mantenimento corsia attivo consente di superare le strisce di delimitazione senza inserire lo sterzo attivo o avvertire il conducente, ad esempio quando si utilizzano gli indicatori di direzione o si tagliano le curve.

Mani sul volante

Affinché l'ausilio alla sterzata con mantenimento corsia attivo funzioni, il conducente deve mantenere le mani sul volante, una condizione che viene monitorata continuamente dal sistema.



Se il conducente non tiene le mani sul volante, si attiva un segnale acustico e un messaggio esorta il conducente a sterzare attivamente l'automobile:

• **Lane Keeping Aid Sterza**

Se il conducente non segue l'indicazione iniziando a sterzare, la funzione si porta nel modo di attesa e viene visualizzato questo messaggio:

• **Lane Keeping Aid Pausa fino alla sterzata**

La funzione rimane disattivata finché il conducente non assume il controllo dell'automobile.

Relative informazioni

- Sistema di supporto al conducente (p. 282)
- Attivazione o disattivazione del mantenimento corsia attivo (p. 341)
- Limiti del mantenimento corsia attivo (p. 341)
- Spie e messaggi per il mantenimento corsia attivo (p. 343)

Attivazione o disattivazione del mantenimento corsia attivo

La funzione di mantenimento corsia attivo (LKA⁸⁰) è selezionabile - la funzione può essere attivata o disattivata dal conducente.



Attivare o disattivare la funzione con questo pulsante nella videata funzioni sul display centrale.

- Indicazione VERDE sul pulsante - funzione attivata.
- Indicazione GRIGIA sul pulsante - funzione disattivata.

Relative informazioni

- Mantenimento corsia attivo (p. 339)
- Selezione delle alternative di assistenza per il mantenimento corsia attivo (p. 341)
- Limiti del mantenimento corsia attivo (p. 341)

Selezione delle alternative di assistenza per il mantenimento corsia attivo

Il conducente può selezionare le modalità di intervento del mantenimento corsia attivo (LKA⁸¹) in caso di uscita dalla corsia di marcia.

1. Selezionare **Impostazioni** → **My Car** → **IntelliSafe** nella videata superiore sul display centrale.
2. In **Modalità Lane Keeping Aid**, selezionare le modalità di intervento della funzione:
 - **Sterzo** - il conducente riceve ausilio alla sterzata senza avvertimento.
 - **Avvertimento** - il conducente viene solamente avvertito mediante vibrazioni al volante.
 - **Entrambi** - il conducente viene avvertito mediante vibrazioni al volante e si attiva l'ausilio alla sterzata.

Relative informazioni

- Mantenimento corsia attivo (p. 339)

Limiti del mantenimento corsia attivo

In situazioni particolarmente complesse, il mantenimento corsia attivo (LKA⁸²) potrebbe avere difficoltà a guidare correttamente il conducente. In questi casi, si raccomanda di disattivare la funzione.

Esempi di queste situazioni:

- lavori stradali
- fondo stradale ghiacciato o innevato
- fondo stradale dissestato
- stile di guida molto sportivo
- condizioni atmosferiche avverse con visibilità ridotta
- strade con strisce di delimitazione scolorite o assenti
- bordi o altre linee oltre alle strisce di delimitazione della corsia di marcia
- quando il servosterzo (in caso di sensibilità dello sterzo dipendente dalla velocità) funziona con potenza ridotta, ad esempio in caso di raffreddamento a seguito di surriscaldamento.

La funzione non è in grado di rilevare barriere, guardrail o ostacoli simili a lato della corsia di marcia.

⁸⁰ Lane Keeping Aid

⁸¹ Lane Keeping Aid

⁸² Lane Keeping Aid



i **NOTA**

La funzione utilizza l'unità telecamera e radar dell'automobile, che presenta alcuni limiti generali.



Relative informazioni

- Mantenimento corsia attivo (p. 339)
- Sensibilità dello sterzo dipendente dalla velocità (p. 282)
- Limiti del gruppo telecamera e radar (p. 412)

Spie e messaggi per il mantenimento corsia attivo



Il display del conducente può visualizzare una serie di simboli e messaggi relativi al mante-

nimento corsia attivo (LKA⁸³). Di seguito riportiamo alcuni esempi.

Simbolo	Messaggio	Funzione
	Sistema supp. guida Funzionalità ridotta Richiesta di assistenza	Il sistema non funziona secondo progettazione. Rivolgersi a un riparatore ^A .
	Sensore parabrezza Sensore bloccato, vedere Manuale del proprietario	Risulta ridotta la capacità della telecamera di rilevare la corsia di marcia davanti all'automobile.

⁸³ Lane Keeping Aid



Simbolo	Messaggio	Funzione
	Lane Keeping Aid Sterza	L'ausilio alla sterzata LKA non funziona se il conducente non tiene le mani sul volante. Seguire l'esortazione e sterzare l'auto.
	Lane Keeping Aid Pausa fino alla sterzata	LKA rimane nel modo di attesa finché il conducente non assume il controllo dell'automobile.

^A Si raccomanda un riparatore autorizzato Volvo.

Un messaggio può essere cancellato premendo brevemente il pulsante  al centro dei comandi destri al volante.

Se un messaggio non scompare, rivolgersi a un riparatore^A.

Relative informazioni

- Mantenimento corsia attivo (p. 339)
- Visualizzazione sul display del mantenimento corsia attivo (p. 345)
- Limiti del mantenimento corsia attivo (p. 341)

Visualizzazione sul display del mantenimento corsia attivo

Il mantenimento corsia attivo (LKA^{B4}) è visualizzato con un simbolo sul display del conducente per le varie situazioni.



Alcuni esempi di aspetto del simbolo e situazione in cui viene visualizzato:

Disponibile



Disponibile - le strisce di delimitazione del simbolo sono BIANCHE.

Il mantenimento corsia attivo rileva una o entrambe le strisce di delimitazione della corsia di marcia.

Non disponibile



Non disponibile - le strisce di delimitazione del simbolo sono GRIGIE.

Il mantenimento corsia attivo non può rilevare le strisce di delimitazione della corsia di marcia, la velocità è troppo bassa o la strada è troppo stretta.

Indicazione dell'ausilio alla sterzata/avvertimento



Ausilio alla sterzata/avvertimento - le strisce di delimitazione del simbolo sono COLORATE.

Il mantenimento corsia attivo indica che il sistema fornisce un avvertimento e/o cerca di riportare l'automobile nella corsia di marcia.

Relative informazioni

- Mantenimento corsia attivo (p. 339)
- Limiti del mantenimento corsia attivo (p. 341)

City Safety™

City Safety⁸⁵ può segnalare al conducente la presenza di pedoni, ciclisti, animali di grossa taglia e veicoli mediante allarmi luminosi, acustici e pulsazioni nel pedale del freno.

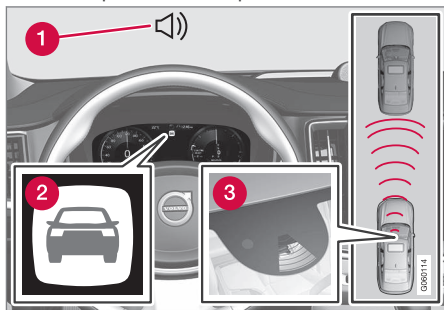

Generalità sul funzionamento

- 1 Segnale acustico in caso di rischio di collisione
- 2 Simbolo di avvertimento per rischio di collisione
- 3 Misurazione della distanza con l'unità telecamera e radar

La funzione può aiutare il conducente a prevenire incidenti, ad esempio durante la guida in coda quando sussiste il rischio di collisione in seguito alle variazioni della situazione del traffico davanti al veicolo e a possibili distrazioni.

City Safety comanda una frenata rapida e decisa, che in genere arresta l'automobile a pochi centimetri dal veicolo antistante.

La funzione assiste il conducente frenando automaticamente l'automobile in caso di collisione imminente, se il conducente non frena e/o sterza tempestivamente.

City Safety si attiva nelle situazioni in cui rileva che il conducente avrebbe dovuto iniziare a frenare da tempo, quindi non può assisterlo in tutte le circostanze. La funzione è progettata per attivarsi il più tardi possibile ed evitare interventi inutili. La frenata automatica si attiva contemporaneamente all'indicatore di collisione o subito dopo.

Generalmente, il conducente o i passeggeri notano l'intervento di City Safety solo in caso di collisione imminente.

ATTENZIONE

- La funzione è un supporto al conducente complementare che semplifica la guida rendendola più sicura, ma non è in grado di gestire tutte le situazioni o le condizioni di traffico, della strada e meteorologiche.
- Si raccomanda al conducente di leggere tutte le sezioni del manuale del proprietario relative a questa funzione, in quanto è necessario comprenderne i limiti prima di utilizzarla.
- Le funzioni di supporto al conducente non possono sostituire l'attenzione e la prudenza del conducente, che è sempre tenuto a guidare in sicurezza, a una velocità adeguata e a una distanza opportuna dagli altri veicoli nonché nel rispetto delle leggi e del codice della strada vigenti.

Relative informazioni

- Sistema di supporto al conducente (p. 282)
- Sottofunzioni di City Safety (p. 347)
- Impostare la distanza di avvertimento per City Safety (p. 349)

⁸⁵ La funzione non è disponibile in tutti i mercati.

- Rilevamento di ostacoli con City Safety (p. 350)
- Frenata City Safety in caso di veicoli che procedono in direzione opposta (p. 354)
- Frenata automatica in caso di impossibilità di effettuare manovre evasive con City Safety (p. 354)
- City Safety in presenza di veicoli che procedono in direzione trasversale (p. 352)
- Limiti di City Safety (p. 355)
- Messaggi relativi a City Safety (p. 359)

Sottofunzioni di City Safety

City Safety⁸⁶ può contribuire a evitare o attenuare una collisione. La funzione consiste di più sottofunzioni.

Possibilità di ridurre la velocità

Se la differenza di velocità fra l'automobile e l'ostacolo è superiore alle velocità indicate di seguito, la funzione di frenata automatica di City Safety non è in grado di evitare la collisione, bensì solamente di attenuarne le conseguenze.

Veicoli

Nel caso di un veicolo antistante, City Safety può ridurre la velocità anche di 60 km/h (37 mph).

ciclisti

Nel caso di un ciclista, City Safety può ridurre la velocità anche di 50 km/h (30 mph).

Pedoni

Nel caso di un pedone, City Safety può ridurre la velocità anche di 45 km/h (28 mph).

Animali di grosse dimensioni

In caso di rischio di collisione con un animale di grosse dimensioni, City Safety può ridurre la velocità anche di 15 km/h (9 mph).

La funzione di frenata per animali di grossa taglia è destinata principalmente a ridurre la forza di impatto ad alta velocità ed è più effi-

cace a velocità superiori a 70 km/h (43 mph) ma meno efficace a velocità inferiori.

Fasi di City Safety

City Safety effettua tre operazioni nel seguente ordine:

1. Allarme di collisione imminente
2. Ausilio alla frenata
3. Freno automatico

1 - Indicatore di collisione

Innanzitutto, l'indicatore di collisione avverte il conducente di una collisione imminente.

City Safety è in grado di rilevare pedoni, ciclisti e altri veicoli antistanti fermi o che procedono nello stesso senso di marcia dell'automobile. City Safety è in grado di rilevare anche pedoni, ciclisti o animali di grosse dimensioni che attraversano la strada davanti all'automobile.

In caso di rischio di collisione con un pedone, un animale di grossa taglia, un ciclista o un veicolo, viene richiamata l'attenzione del conducente con un segnale luminoso, acustico o con pulsazioni nel pedale del freno. Le pulsazioni del pedale del freno non si attivano in caso di velocità inferiori oppure frenata o accelerazione brusca da parte del conducente. L'intensità della pulsazione del freno varia in base alla velocità dell'auto.

⁸⁶ La funzione non è disponibile in tutti i mercati.

◀ 2 - Ausilio alla frenata

Se il rischio di collisione aumenta dopo l'avvertimento, si attiva l'ausilio alla frenata.

L'ausilio alla frenata integra la frenata del conducente se il sistema rileva che non è sufficiente per evitare una collisione.

3 - Freno automatico

Per ultima si attiva la funzione freno automatico.

Se in questa fase il conducente non è ancora intervenuto e sussiste il rischio di collisione imminente, la funzione freno automatico si inserisce anche se il conducente non preme il pedale del freno. In tal caso, l'automobile viene frenata completamente per attenuare la collisione o parzialmente se è sufficiente per evitare la collisione.

Quando si inserisce la funzione di frenata automatica potrebbero attivarsi i pretensionatori.

In alcune situazioni, il freno automatico può iniziare la frenata applicando una leggera potenza frenante, per poi passare alla massima potenza frenante.

Se City Safety ha evitato una collisione con un oggetto fermo, l'automobile resta ferma finché il conducente non effettua attivamente una manovra. Se l'automobile viene frenata perché si è avvicinata a un veicolo antistante più lento,

mantiene la stessa velocità del veicolo antistante.

NOTA

Quando la frenata automatica arresta un'automobile con cambio manuale, il motore si spegne a meno che il conducente, nel frattempo, non abbia premuto il pedale della frizione.

Il conducente può sempre interrompere una frenata in corso premendo a fondo il pedale dell'acceleratore.

NOTA

Quando City Safety frena, si accendono le luci di arresto.

Quando City Safety si attiva e frena l'automobile, il display del conducente visualizza un messaggio indicante che la funzione è attiva o è stata attiva.

ATTENZIONE

City Safety non deve essere utilizzato per modificare lo stile di guida del conducente. Il conducente non deve limitarsi ad affidare a City Safety la frenata dell'automobile.

Relative informazioni

- City Safety™ (p. 346)
- City Safety in presenza di veicoli che procedono in direzione trasversale (p. 352)
- Frenata City Safety in caso di veicoli che procedono in direzione opposta (p. 354)
- Limiti di City Safety (p. 355)
- Pretensionatori delle cinture (p. 51)

Impostare la distanza di avvertimento per City Safety

City Safety⁸⁷ è sempre attivato, ma il conducente può selezionare la distanza di avvertimento per la funzione.

NOTA

La funzione City Safety non può essere disattivata. Si attiva automaticamente all'accensione del motore/dell'alimentazione elettrica e resta attiva finché non vengono spenti.

La distanza di avvertimento determina la sensibilità del sistema e definisce a quale distanza devono attivarsi il segnale luminoso, acustico o le pulsazioni del pedale del freno.

Per selezionare la distanza di avvertimento:

1. Selezionare **Impostazioni** → **My Car** → **IntelliSafe** nella videata superiore sul display centrale.
2. In **Avviso City Safety**, selezionare fra **Dopo**, **Normale** o **Prima** per impostare la distanza di avvertimento desiderata.

Se l'impostazione **Prima** comporta l'attivazione di troppi avvertimenti, che in alcune situazioni potrebbero essere fastidiosi, è pos-

sibile selezionare la distanza di avvertimento **Normale** o **Dopo**.

Se gli avvertimenti sono troppo frequenti e disturbano, è possibile ridurre la distanza di avvertimento per ridurre il numero complessivo di segnalazioni, ma in tal caso City Safety avvertirà in una circostanza successiva.

Utilizzare la distanza di avvertimento **Dopo** solo in caso di effettiva necessità, ad esempio durante la guida dinamica.



ATTENZIONE

- Nessun sistema automatico può garantire una funzionalità corretta al 100% in tutte le situazioni. Non provare mai City Safety avvicinandosi a persone, animali o veicoli. Si potrebbero provocare danni o lesioni gravi, anche mortali.
- City Safety avverte il conducente in caso di rischio di collisione, ma la funzione non può ridurre il tempo di reazione del conducente.
- Anche se la distanza di avvertimento è impostata su **Prima**, in alcune situazioni, ad esempio in caso di notevoli variazioni di velocità o frenata brusca del veicolo antistante, gli avvertimenti possono essere forniti in ritardo.
- Con la distanza di avvertimento impostata su **Prima**, gli avvertimenti sono forniti con un maggiore anticipo. In tal caso, gli avvertimenti sono forniti più spesso rispetto alla distanza di avvertimento **Normale**, ma questa impostazione è raccomandata in quanto può aumentare l'efficienza di City Safety.

⁸⁷ La funzione non è disponibile in tutti i mercati.

« **Relative informazioni**

- City Safety™ (p. 346)
- Limiti di City Safety (p. 355)
- Rear Collision Warning* (p. 366)

Rilevamento di ostacoli con City Safety

City Safety⁸⁸ può aiutare il conducente a rilevare veicoli, ciclisti, animali di grossa taglia e pedoni.

Veicoli

City Safety rileva la maggior parte dei veicoli fermi o che procedono nella stessa direzione dell'automobile. In alcuni casi, la funzione può rilevare anche i veicoli che procedono in direzione opposta o trasversale.

Affinché City Safety possa rilevare un veicolo al buio, i fari anteriori e posteriori di tale veicolo devono funzionare ed illuminare chiaramente.

Ciclisti

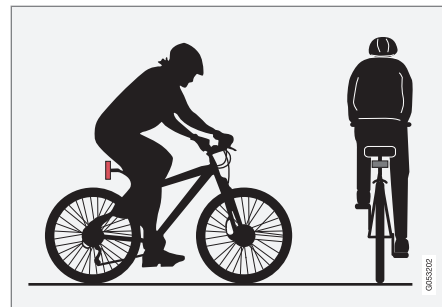

Esempi di sagome che City Safety interpreta come ciclisti: profilo di corpo e bicicletta chiaramente rilevabile.

Per garantire buone prestazioni del sistema è necessario che la funzione che identifica i ciclisti rilevi il profilo di corpo e bicicletta nel modo più chiaro possibile. Il sistema deve quindi identificare bicicletta, testa, braccia, spalle, gambe e le parti superiore e inferiore del corpo nonché normali movimenti umani.

Se una parte rilevante del corpo o della bicicletta non è visibile alla telecamera, il sistema non è in grado di rilevare il ciclista.

Affinché la funzione rilevi un ciclista, questo deve essere adulto ed essere seduto su una "bicicletta per adulti".

⁸⁸ La funzione non è disponibile in tutti i mercati.

ATTENZIONE

City Safety è un supporto al conducente complementare, ma non è in grado di rilevare tutti i ciclisti in ogni situazione e non rileva, ad esempio:

- ciclisti parzialmente coperti.
- ciclisti, in caso di contrasto scadente con lo sfondo del ciclista.
- i ciclisti con indumenti che nascondono il profilo del corpo.
- i ciclisti che trasportano oggetti di grosse dimensioni.

Gli avvertimenti e gli interventi di frenata potrebbero arrivare in ritardo o mancare completamente. Il conducente deve sempre guidare in modo responsabile e mantenere una distanza di sicurezza adeguata in base alla velocità.

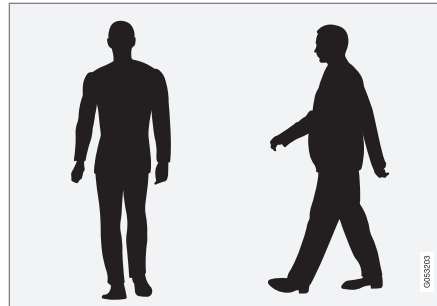
Pedoni

Esempi di oggetti che il sistema interpreta come pedoni con profilo del corpo rilevabile.

Per garantire buone prestazioni del sistema è necessario che la funzione che identifica i pedoni rilevi il profilo del corpo nel modo più chiaro possibile. Il sistema deve quindi identificare testa, braccia, spalle, gambe e le parti superiori e inferiori del corpo nonché normali movimenti umani.

Affinché un pedone possa essere rilevato, è necessario un contrasto sullo sfondo dipendente dagli indumenti indossati, dallo sfondo stesso, dalle condizioni meteo ecc. In caso di basso contrasto, un pedone potrebbe essere rilevato in ritardo o non rilevato affatto per cui gli avvertimenti e la frenata potrebbero risultare ritardati o potrebbero venire a mancare.

City Safety è in grado di rilevare i pedoni anche al buio, se sono illuminati dai fari dell'automobile.

ATTENZIONE

City Safety è un supporto al conducente complementare, ma non è in grado di rilevare tutti i pedoni in ogni situazione e non rileva, ad esempio:

- i pedoni parzialmente coperti, le persone con indumenti larghi che nascondono il profilo del corpo né i pedoni di altezza inferiore a 80 cm (32 in.).
- pedoni, in caso di contrasto scadente con lo sfondo del pedone.
- i pedoni che trasportano oggetti ingombranti.

Gli avvertimenti e gli interventi di frenata potrebbero arrivare in ritardo o mancare completamente. Il conducente deve sempre guidare in modo responsabile e mantenere una distanza di sicurezza adeguata in base alla velocità.

« Animali di grosse dimensioni

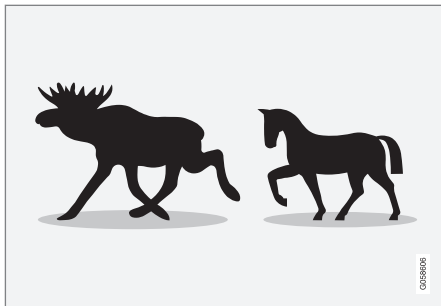

Esempi di ciò che City Safety interpreta come animali di grossa taglia: fermi o in lento movimento, con profilo del corpo chiaramente rilevabile.

Per il corretto funzionamento del sistema è necessario che la funzione che identifica un animale di grossa taglia (caprioli, cinghiali, cavalli ecc.) rilevi il profilo del corpo nel modo più chiaro possibile. Il sistema deve quindi identificare l'animale di lato mentre si muove normalmente.

Se alcune parti del corpo dell'animale non sono visibili alla telecamera della funzione, il sistema non può rilevare l'animale.

City Safety è in grado di rilevare animali di grosse dimensioni anche al buio, se sono illuminati dai fari dell'automobile.

⚠ ATTENZIONE

City Safety è un supporto al conducente complementare, ma non è in grado di rilevare tutti gli animali di grossa taglia in ogni situazione e non rileva, ad esempio:

- animali di grosse dimensioni parzialmente coperti.
- animali di grosse dimensioni rilevati direttamente davanti o dietro.
- animali di grosse dimensioni che corrono o si muovono velocemente.
- animali di grossa taglia, in caso di contrasto scadente con lo sfondo dell'animale.
- animali di piccole dimensioni quali cani e gatti.

Gli avvertimenti e gli interventi di frenata potrebbero arrivare in ritardo o mancare completamente. Il conducente deve sempre guidare in modo responsabile e mantenere una distanza di sicurezza adeguata in base alla velocità.

Relative informazioni

- City Safety™ (p. 346)
- Limiti di City Safety (p. 355)

City Safety in presenza di veicoli che procedono in direzione trasversale

City Safety⁸⁹ può assistere il conducente se l'automobile svoltando taglia la strada a un veicolo che procede in direzione opposta in un incrocio.

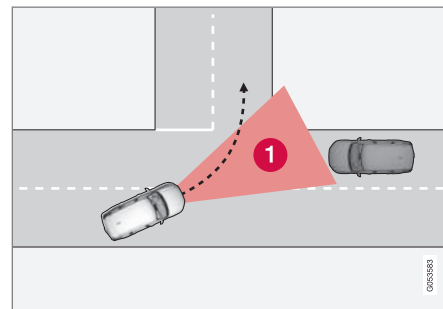

- 1 Settore in cui City Safety è in grado di rilevare un veicolo che procede in direzione trasversale opposta.

Affinché City Safety possa rilevare un veicolo che procede in direzione opposta a possibile rischio di collisione, è necessario che il veicolo entri nel settore in cui City Safety può analizzare l'andamento.

⁸⁹ La funzione non è disponibile in tutti i mercati.

Inoltre devono essere soddisfatti i seguenti criteri:

- l'automobile deve procedere a una velocità di almeno 4 km/h (3 mph)
- l'automobile deve svoltare a sinistra nei mercati con guida a destra (o a destra nei mercati con guida a sinistra)
- il veicolo che procede in direzione opposta deve avere i fari accesi.

Relative informazioni

- City Safety™ (p. 346)
- Limiti di City Safety (p. 355)

Limiti di City Safety in presenza di veicoli che procedono in direzione trasversale

In alcuni casi City Safety può avere difficoltà ad assistere il conducente a prevenire la collisione con un veicolo che procede in direzione trasversale opposta.

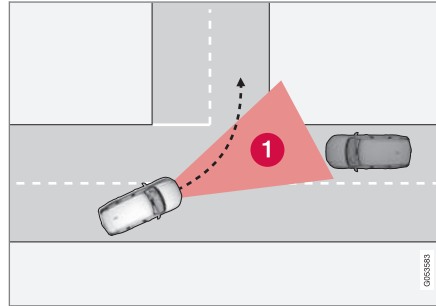

Ad esempio:

- Su fondo stradale scivoloso e se interviene il controllo della stabilità ESC.
- Se il veicolo che procede in direzione opposta è rilevato tardivamente.
- Se il veicolo che procede in direzione opposta è nascosto.
- Se il veicolo che procede in direzione opposta ha i fari spenti.

- Se il veicolo che procede in direzione opposta è imprevedibile e, ad esempio, cambia corsia all'ultimo momento.

i NOTA

La funzione utilizza l'unità telecamera e radar dell'automobile, che presenta alcuni limiti generali.

Relative informazioni

- City Safety in presenza di veicoli che procedono in direzione trasversale (p. 352)
- Limiti di City Safety (p. 355)
- Limiti del gruppo telecamera e radar (p. 412)

Frenata automatica in caso di impossibilità di effettuare manovre evasive con City Safety

La funzione City Safety⁹⁰ può aiutare il conducente anticipando automaticamente la frenata se non è possibile evitare una collisione solamente sterzando.

City Safety assiste il conducente controllando continuamente se sono presenti "vie di fuga" laterali se rileva all'ultimo momento un veicolo antistante lento o fermo.

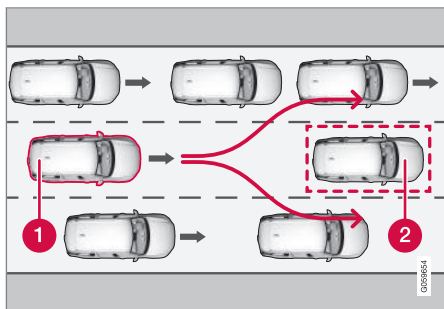

L'automobile (1) non "vede" alcuna possibilità di evitare il veicolo antistante (2) e anticipa automaticamente la frenata.

- 1 La propria automobile
- 2 Veicolo lento/fermo

City Safety non attiva la funzione di frenata automatica finché il conducente può evitare una collisione con una sterzata.

Tuttavia, se City Safety prevede che la manovra evasiva non sia possibile a causa del traffico nelle corsie di marcia vicine, la funzione può assistere il conducente iniziando a frenare automaticamente in anticipo.

Relative informazioni

- City Safety™ (p. 346)
- Limiti di City Safety (p. 355)

Frenata City Safety in caso di veicoli che procedono in direzione opposta

City Safety può contribuire a inserire il freno di emergenza se rileva un veicolo che procede in direzione opposta sulla corsia di marcia dell'automobile.

Se un veicolo che procede in direzione opposta si porta sulla corsia di marcia dell'automobile e la collisione è inevitabile, City Safety può ridurre la velocità dell'automobile e quindi la forza di impatto.

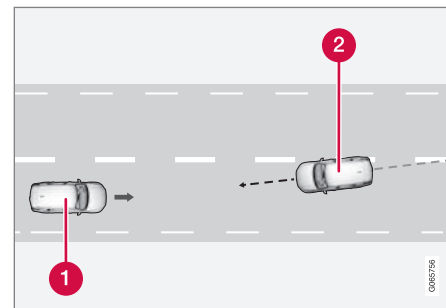

- 1 La propria automobile
- 2 Veicolo che procede in direzione opposta

⁹⁰ La funzione non è disponibile in tutti i mercati.

Per un corretto funzionamento del sistema devono essere soddisfatti i seguenti criteri:

- l'automobile deve procedere a una velocità superiore a 4 km/h (3 mph)
- l'automobile deve trovarsi su un rettilineo
- la corsia di marcia deve avere strisce di delimitazione rilevabili
- l'automobile deve essere dritta nella propria corsia di marcia
- il veicolo che procede in direzione opposta deve trovarsi all'interno delle strisce di delimitazione della corsia dell'automobile
- il veicolo che procede in direzione opposta deve avere i fari accesi
- la funzione è in grado di gestire solamente le collisioni frontali
- la funzione è in grado di rilevare solamente veicoli a quattro ruote.

ATTENZIONE

Gli avvertimenti e le frenate in caso di collisione imminente con un veicolo che procede in direzione opposta sono sempre forniti tardivamente.

Relative informazioni

- City Safety™ (p. 346)
- Limiti di City Safety (p. 355)

Limiti di City Safety

Le prestazioni della funzione City Safety⁹¹ potrebbero essere limitate in alcune situazioni.

Ambiente circostante

Oggetti bassi

La funzione è limitata anche da oggetti sospesi, ad esempio bandierine indicanti carichi sporgenti, o accessori quali luci supplementari e barre anteriori che superano l'altezza del cofano.

Fondo scivoloso

Su fondi stradali scivolosi, la distanza di frenata aumenta, quindi si può ridurre la capacità di City Safety di evitare la collisione. In queste situazioni, il sistema ABS e il controllo della stabilità ESC⁹² sono progettati per garantire la massima potenza frenante senza ridurre la stabilità.

Controluce

Il segnale visivo di avvertimento sul parabrezza può essere poco visibile in caso di forte luce solare, riflessi oppure se il conducente indossa occhiali da sole o non ha lo sguardo rivolto in avanti.

Calore

In caso di temperatura elevata nell'abitacolo, dovuta ad esempio all'esposizione al sole, il

segnale visivo di avvertimento nel parabrezza può disattivarsi temporaneamente.

⁹¹ La funzione non è disponibile in tutti i mercati.

◀ Campo visivo dell'unità telecamera e radar.

Il campo visivo della telecamera è limitato, quindi in determinate circostanze pedoni, animali di grosse dimensioni, ciclisti e veicoli potrebbero essere rilevati in ritardo oppure non essere rilevati affatto.

I veicoli sporchi possono essere rilevati in ritardo rispetto ai veicoli puliti ed al buio le motociclette possono essere rilevate in ritardo o non rilevate affatto.

Se un messaggio sul display del conducente indica che il gruppo telecamera o radar è coperto, il sistema City Safety potrebbe non rilevare pedoni, animali di grossa taglia, ciclisti, altri veicoli né le strisce di delimitazione davanti all'automobile, quindi le prestazioni del sistema City Safety potrebbero essere limitate.

Poiché non viene visualizzato un messaggio di errore in tutte le situazioni in cui i sensori del parabrezza sono coperti, il conducente deve prestare attenzione a tenere puliti il parabrezza e, in particolare, l'area davanti all'unità telecamera e radar.

! **IMPORTANTE**

La manutenzione dei componenti dei sistemi di supporto al conducente deve essere effettuata solo in officina. Si raccomanda di rivolgersi ad un riparatore autorizzato Volvo.

Intervento del conducente

Retromarcia

City Safety è temporaneamente disattivata durante la guida in retromarcia.

Bassa velocità

City Safety non si attiva a velocità molto bassa, inferiore a 4 km/h (3 mph), quindi il sistema non interviene quando ci si avvicina molto lentamente al veicolo antistante, ad esempio durante il parcheggio.

Conducente attivo

Il sistema dà sempre la priorità ai comandi del conducente, quindi City Safety non interviene oppure ritarda l'avvertimento/intervento se il conducente sterza e accelera in modo deciso, anche se la collisione è inevitabile.

Di conseguenza, uno stile di guida attivo e consapevole può ritardare un'indicazione di collisione e il relativo intervento per ridurre al minimo i falsi allarmi.

Avvertimenti importanti

⚠ **ATTENZIONE**

I sistemi di supporto al conducente segnalano solo gli ostacoli rilevati dal proprio gruppo radar. Pertanto, l'avvertimento potrebbe essere fornito in ritardo oppure non essere fornito affatto.

- Non attendere mai l'avvertimento o l'intervento. Frenare ogni volta che si ritiene necessario.

⚠ ATTENZIONE

- Gli avvertimenti e le frenate potrebbero intervenire in ritardo o non intervenire affatto in situazioni di traffico o ambientali in cui il gruppo telecamera e radar non è in grado di rilevare correttamente un pedone, ciclista, animale di grosse dimensioni o veicolo antistante.
- Affinché un veicolo sia rilevato di notte, i relativi fari anteriori e posteriori devono essere funzionanti ed emettere una luce adeguata.
- Il gruppo telecamera e radar presenta una portata limitata per pedoni e ciclisti, quindi gli avvertimenti e le frenate sono efficienti fino a una velocità relativa di 50 km/h (30 mph). Per i veicoli fermi o lenti, gli avvertimenti e le frenate sono efficienti fino a una velocità di circa 70 km/h (43 mph). La decelerazione per animali di grosse dimensioni è inferiore a 15 km/h (9 mph) ed è disponibile a velocità superiori a 70 km/h (43 mph). A velocità inferiori, l'avvertimento e la frenata per animali di grosse dimensioni sono meno efficaci.
- Gli avvertimenti relativi a veicoli fermi o lenti e animali di grossa taglia possono

essere omessi in condizioni di oscurità o scarsa visibilità.

- Gli avvertimenti e gli interventi dei freni per pedoni e ciclisti sono disattivate a velocità superiori a 80 km/h (50 mph).
- Non posare, incollare o montare alcun oggetto sul parabrezza davanti o intorno all'unità telecamera e radar, né all'interno né all'esterno, perché potrebbe interferire con le funzioni basate sulla telecamera.
- In presenza di ostacoli, neve, ghiaccio o sporcizia nell'area del sensore telecamera, la funzione può ridursi o disattivarsi oppure fornire una risposta errata.

⚠ ATTENZIONE

- La funzione di frenata automatica di City Safety può evitare o attenuare una collisione ma, per ottenere la massima potenza frenante, il conducente deve sempre premere il pedale del freno, anche quando si attiva la frenata automatica.
- L'avvertimento si attiva solamente in caso di elevato rischio di collisione, quindi non si deve mai attendere l'indicazione di collisione.
- Le funzioni di avvertimento e frenata per rilevamento di pedoni e ciclisti sono disattivate a velocità superiori a 80 km/h (50 mph).
- City Safety non attiva alcuna frenata automatica in caso di rapida accelerazione.

i NOTA

La funzione utilizza l'unità telecamera e radar dell'automobile, che presenta alcuni limiti generali.

Limitazione del mercato

City Safety non è disponibile in tutti i Paesi. Se City Safety non compare nel menu



- ◀◀ **Impostazioni** sul display centrale, l'automobile non è dotata di questa funzione.

Percorso nella videata superiore sul display centrale:

- **Impostazioni → My Car → IntelliSafe**

Relative informazioni

- City Safety™ (p. 346)
- Limiti del gruppo telecamera e radar (p. 412)

Messaggi relativi a City Safety

Il display del conducente può visualizzare una serie di messaggi relativi a City Safety. Di seguito riportiamo alcuni esempi.

Messaggio	Funzione
City Safety Intervento automatico	Quando City Safety frena o ha effettuato una frenata automatica, uno o più simboli possono accendersi sul display del conducente con la concomitante visualizzazione di un messaggio testuale.
City Safety Funzionalità ridotta Richiesta di assistenza	Il sistema non funziona secondo progettazione. Rivolgersi a un riparatore ^A .

^A Si raccomanda un riparatore autorizzato Volvo.

Un messaggio può essere cancellato premendo brevemente il pulsante  al centro dei comandi destri al volante.

Se un messaggio non scompare, rivolgersi a un riparatore^A.

Relative informazioni

- City Safety™ (p. 346)

Ausilio alla sterzata per rischio di collisione

La funzione **Sistema anticollisione** può aiutare il conducente a ridurre il rischio che l'automobile esca involontariamente dalla corsia di marcia e/o urti un altro veicolo oppure un ostacolo, sterzando attivamente l'automobile e/o riportandola nella propria corsia di marcia.

La funzione comprende le seguenti sottofunzioni:

- Ausilio alla sterzata per rischio di uscita di strada
- Ausilio alla sterzata per rischio di collisione con veicoli che procedono in direzione opposta
- Ausilio alla sterzata per rischio di tamponamento da dietro*

Dopo un intervento automatico, il display del conducente visualizza un messaggio di testo per segnalarlo al conducente:

Sistema anticollisione Intervento automatico

ATTENZIONE

- La funzione è un supporto al conducente complementare che semplifica la guida rendendola più sicura, ma non è in grado di gestire tutte le situazioni o le condizioni di traffico, della strada e meteorologiche.
- Si raccomanda al conducente di leggere tutte le sezioni del manuale del proprietario relative a questa funzione, in quanto è necessario comprenderne i limiti prima di utilizzarla.
- Le funzioni di supporto al conducente non possono sostituire l'attenzione e la prudenza del conducente, che è sempre tenuto a guidare in sicurezza, a una velocità adeguata e a una distanza opportuna dagli altri veicoli nonché nel rispetto delle leggi e del codice della strada vigenti.

NOTA

È sempre il conducente a decidere quanto sterzare, l'automobile non può mai assumere il controllo.

Relative informazioni

- Sistema di supporto al conducente (p. 282)
- Attivazione o disattivazione dell'ausilio alla sterzata per rischio di collisione (p. 361)
- Ausilio alla sterzata per rischio di uscita di strada (p. 361)
- Ausilio alla sterzata per rischio di collisione con veicoli che procedono in direzione opposta (p. 362)
- Ausilio alla sterzata per rischio di tamponamento da dietro* (p. 363)
- Limiti dell'ausilio alla sterzata per rischio di collisione (p. 364)
- Simboli e messaggi per l'ausilio alla sterzata per rischio di collisione (p. 365)

Attivazione o disattivazione dell'ausilio alla sterzata per rischio di collisione

La funzione di ausilio alla sterzata è selezionabile - la funzione può essere attivata o disattivata dal conducente.



Attivare o disattivare la funzione con questo pulsante nella videata funzioni sul display centrale.

- Indicazione VERDE sul pulsante - funzione attivata.
- Indicazione GRIGIA sul pulsante - funzione disattivata.

La funzione si attiva automaticamente a ogni accensione del motore⁹³.

i NOTA

Disattivando la funzione **Sistema anticollisione** si disattivano anche tutte le sottofunzioni:

- Ausilio alla sterzata per rischio di uscita di strada
- Ausilio alla sterzata per rischio di collisione con veicoli che procedono in direzione opposta
- Ausilio alla sterzata per rischio di tamponamento da dietro*

Anche se il conducente può disattivare la funzione, si raccomanda di lasciarla attivata in quanto nella maggior parte dei casi può aumentare la sicurezza di guida.

Relative informazioni

- Ausilio alla sterzata per rischio di collisione (p. 360)
- Limiti dell'ausilio alla sterzata per rischio di collisione (p. 364)

Ausilio alla sterzata per rischio di uscita di strada

L'ausilio alla sterzata presenta alcune sottofunzioni. L'ausilio alla sterzata per rischio di uscita di strada può assistere il conducente a ridurre il rischio di uscita involontaria di strada sterzando attivamente l'automobile e riportandola in carreggiata.

La funzione ha due livelli di attivazione:

- Solo ausilio alla sterzata
- Ausilio alla sterzata con frenata

Solo ausilio alla sterzata

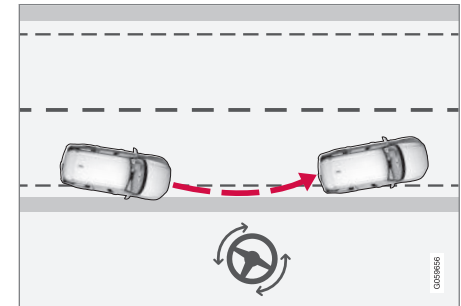

Intervento con ausilio alla sterzata

⁹³ In alcuni mercati si riattiva la stessa impostazione che era selezionata allo spegnimento del motore.

◀◀ **Ausilio alla sterzata con frenata**

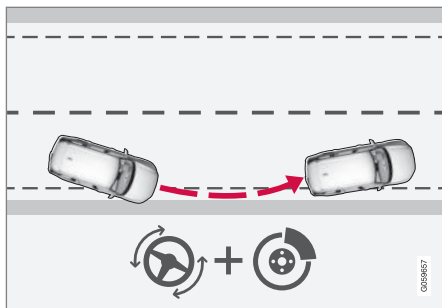

Intervento con ausilio alla sterzata e frenata

La frenata è utile nelle situazioni in cui l'ausilio alla sterzata non è sufficiente. La potenza frenante si adatta automaticamente alla situazione di uscita di strada.

La funzione è attiva nell'intervallo di velocità 65-140 km/h (40-87 mph) su strade con demarcazioni laterali/linee chiaramente visibili.

Una telecamera rileva i bordi della strada e le strisce di delimitazione. Se l'auto è in procinto di superare il bordo stradale, essa sarà sterzata di nuovo sulla strada e se l'intervento di sterzata non è sufficiente ad evitare l'uscita di strada si avrà anche l'intervento dei freni.

Al contrario, la funzione **non** interviene attivando l'ausilio alla sterzata o frenando se si utilizzano gli indicatori di direzione. Inoltre, se la funzione rileva che il conducente guida atti-

vamente l'automobile, l'attivazione della funzione viene inibita.

Relative informazioni

- Ausilio alla sterzata per rischio di collisione (p. 360)
- Limiti dell'ausilio alla sterzata per rischio di collisione (p. 364)

Ausilio alla sterzata per rischio di collisione con veicoli che procedono in direzione opposta

L'ausilio alla sterzata presenta alcune sottofunzioni. L'ausilio alla sterzata per rischio di collisione con veicoli che procedono in direzione opposta può assistere un conducente distratto che non si è accorto che l'automobile si sta spostando sulla corsia opposta.

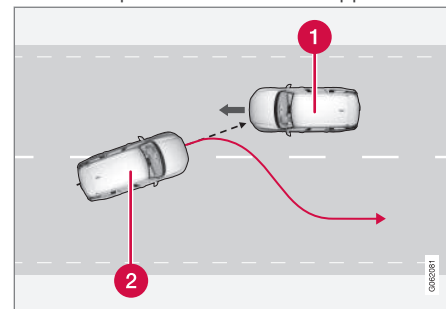

La funzione può assistere il conducente riportando l'automobile sulla propria corsia di marcia.

- 1 Veicolo che procede in direzione opposta
- 2 La propria automobile

Insieme all'intervento di sterzata si attiva anche il sistema di supporto al conducente che fornisce l'indicazione di collisione. Tuttavia, non si attiva la pulsazione del freno che fa parte dell'indicatore di collisione.

La funzione è attiva nell'intervallo di velocità 60-140 km/h (37-87 mph) su strade con demarcazioni laterali/linee chiaramente visibili.

Se l'automobile sta uscendo dalla corsia di marcia mentre arriva un veicolo dalla direzione opposta, la funzione può aiutare il conducente a sterzare l'automobile riportandola nella corsia di marcia.

Al contrario, la funzione **non** interviene attivando l'ausilio alla sterzata se si utilizzano gli indicatori di direzione. Inoltre, se la funzione rileva che il conducente guida attivamente l'automobile, l'attivazione della funzione viene inibita.

Relative informazioni

- Ausilio alla sterzata per rischio di collisione (p. 360)
- Avvertimento dai sistemi di supporto al conducente per rischio di collisione (p. 333)
- Limiti dell'ausilio alla sterzata per rischio di collisione (p. 364)

Ausilio alla sterzata per rischio di tamponamento da dietro*

L'ausilio alla sterzata presenta alcune sottofunzioni. L'ausilio alla sterzata per rischio di tamponamento da dietro può assistere un conducente distratto che non si è accorto che l'automobile sta uscendo dalla corsia di marcia mentre un altro veicolo si avvicina da dietro o si trova nell'angolo cieco.

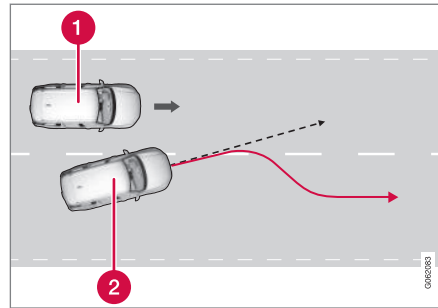

La funzione può assistere il conducente sterzando l'automobile per riportarla nella corsia di marcia.

- 1 Altro veicolo nell'angolo cieco
- 2 La propria automobile

Se l'automobile sta uscendo dalla corsia di marcia mentre un altro veicolo si trova nell'angolo cieco o si avvicina velocemente all'automobile in una corsia di marcia adiacente, la

funzione può aiutare il conducente a sterzare l'automobile riportandola nella corsia di marcia.

La funzione può aiutare anche se il conducente cambia corsia di marcia consapevolmente con l'indicatore di direzione attivato senza notare che un altro veicolo sta sorpassando.

La funzione è attiva nell'intervallo di velocità 60-140 km/h (37-87 mph) su strade con demarcazioni laterali/linee chiaramente visibili.

Le luci negli specchi retrovisori esterni lampeggiano durante l'intervento di sterzata, a prescindere dallo stato di attivazione del BLIS⁹⁴. Si sente anche un segnale acustico.

Relative informazioni

- Ausilio alla sterzata per rischio di collisione (p. 360)
- BLIS* (p. 367)
- Limiti dell'ausilio alla sterzata per rischio di collisione (p. 364)

⁹⁴ Blind Spot Information

Limiti dell'ausilio alla sterzata per rischio di collisione

Le prestazioni della funzione potrebbero essere limitate in alcune situazioni e la funzione non interviene, ad esempio, nei seguenti casi:

- per veicoli piccoli, ad esempio motocicli
- se la maggior parte dell'automobile si trova nella corsia di marcia adiacente
- su strade/corsie di marcia con strisce di delimitazione scolorite o assenti
- al di fuori dell'intervallo di velocità 60-140 km/h (37-87 mph)
- quando il servosterzo (in caso di sensibilità dello sterzo dipendente dalla velocità) funziona con potenza ridotta, ad esempio in caso di raffreddamento a seguito di surriscaldamento.

Altre situazioni complesse potrebbero essere, ad esempio:

- lavori stradali
- fondo stradale ghiacciato o innevato
- strade strette
- fondo stradale dissestato
- stile di guida molto sportivo
- condizioni atmosferiche avverse con visibilità ridotta.

In tali situazioni particolarmente complesse, la funzione potrebbe avere difficoltà ad aiutare correttamente il conducente. In questi casi, si raccomanda di disattivarla.

NOTA

La funzione utilizza l'unità telecamera e radar dell'automobile, che presenta alcuni limiti generali.



Relative informazioni

- Ausilio alla sterzata per rischio di collisione (p. 360)
- Ausilio alla sterzata per rischio di uscita di strada (p. 361)
- Ausilio alla sterzata per rischio di collisione con veicoli che procedono in direzione opposta (p. 362)
- Ausilio alla sterzata per rischio di tamponamento da dietro* (p. 363)

Simboli e messaggi per l'ausilio alla sterzata per rischio di collisione

Il display del conducente può visualizzare una serie di simboli e messaggi relativi all'ausilio

alla sterzata. Di seguito riportiamo alcuni esempi.

Simbolo	Messaggio	Funzione
	Sistema anticollisione Intervento automatico	All'attivazione della funzione, un messaggio segnala al conducente che il sistema si è attivato.
	Sensore parabrezza Sensore bloccato, vedere Manuale del proprietario	Risulta ridotta la capacità della telecamera di rilevare la corsia di marcia davanti all'automobile.

Un messaggio può essere cancellato premendo brevemente il pulsante  al centro dei comandi destri al volante.

Se un messaggio non scompare: Rivolgersi a un riparatore. Si raccomanda un riparatore autorizzato Volvo.

Relative informazioni

- Ausilio alla sterzata per rischio di collisione (p. 360)
- Limiti dell'ausilio alla sterzata per rischio di collisione (p. 364)

Rear Collision Warning*⁹⁵

La funzione Rear Collision Warning⁹⁶ (RCW) può aiutare il conducente a evitare che l'automobile sia tamponata da un veicolo che segue.

La funzione può avvertire il conducente del veicolo che segue della collisione imminente attraverso il lampeggio veloce degli indicatori di direzione.

Se la funzione a una velocità inferiore a 30 km/h (20 mph) prevede che l'automobile rischia di essere tamponata, i pretensionatori possono tendere le cinture di sicurezza dei sedili anteriori. In caso di collisione si attiva anche Whiplash Protection System.

Appena prima di un tamponamento da dietro, la funzione può inserire anche il freno di servizio per ridurre l'accelerazione in avanti dell'automobile nell'attimo della collisione. Tuttavia, il freno di servizio si inserisce solamente ad automobile ferma. Premendo il pedale dell'acceleratore, il freno di servizio viene disinserito immediatamente.

La funzione si attiva automaticamente a ogni accensione del motore.

⁹⁵ Avvertimento per rischio di tamponamento da dietro.

⁹⁶ La funzione non è offerta su tutti i mercati.

⁹⁷ Avvertimento per rischio di tamponamento da dietro.

ATTENZIONE

- La funzione è un supporto al conducente complementare che semplifica la guida rendendola più sicura, ma non è in grado di gestire tutte le situazioni o le condizioni di traffico, della strada e meteorologiche.
- Si raccomanda al conducente di leggere tutte le sezioni del manuale del proprietario relative a questa funzione, in quanto è necessario comprenderne i limiti prima di utilizzarla.
- Le funzioni di supporto al conducente non possono sostituire l'attenzione e la prudenza del conducente, che è sempre tenuto a guidare in sicurezza, a una velocità adeguata e a una distanza opportuna dagli altri veicoli nonché nel rispetto delle leggi e del codice della strada vigenti.

Relative informazioni

- Sistema di supporto al conducente (p. 282)
- Limiti di Rear Collision Warning* (p. 366)
- Whiplash Protection System (p. 47)

Limiti di Rear Collision Warning*⁹⁷

In alcuni casi Rear Collision Warning (RCW) può avere difficoltà ad assistere il conducente a prevenire la collisione.

Ecco alcuni esempi di tali circostanze:

- il veicolo in avvicinamento da dietro viene rilevato in ritardo
- il veicolo in avvicinamento da dietro cambia corsia all'ultimo momento
- si collega un rimorchio, un portabiciclette o simile all'impianto elettrico dell'automobile - la funzione si disattiva automaticamente.

NOTA

In conformità alle normative stradali locali, su alcuni mercati RCW **non** avverte con gli indicatori di direzione. In tal caso questa parte della funzione è disattivata.

NOTA

La funzione utilizza l'unità telecamera e radar dell'automobile, che presenta alcuni limiti generali.

Relative informazioni

- Rear Collision Warning* (p. 366)
- Impostare la distanza di avvertimento per City Safety (p. 349)
- Limiti del gruppo telecamera e radar (p. 412)

BLIS*

Il BLIS⁹⁸ è una funzione progettata per assistere il conducente a rilevare veicoli a fianco e diagonalmente dietro l'automobile e fornire assistenza in caso di traffico intenso su strade a più corsie.



Posizione della spia BLIS

Il BLIS è un dispositivo di assistenza che avverte il conducente nei seguenti casi:

- veicoli nell'angolo cieco
- veicoli in rapido avvicinamento nelle corsie all'immediata destra o sinistra.

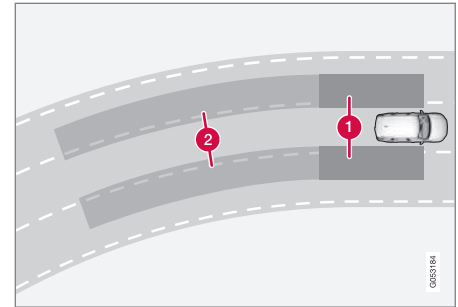

Principio di intervento del BLIS

- 1 Zona dell'angolo cieco
- 2 Zona per veicoli in rapido avvicinamento

Il sistema è progettato per reagire se:

- l'automobile viene sorpassata da altri veicoli
- l'automobile viene raggiunta rapidamente da altri veicoli.

Quando il BLIS rileva un veicolo nella zona 1 o un veicolo in rapido avvicinamento nella zona 2, la spia presso il corrispondente specchio retrovisore esterno si accende con luce fissa. Se il conducente attiva gli indicatori di direzione sul lato interessato dall'avvertimento, la spia inizia a lampeggiare con un'intensità maggiore.

⁹⁸ Blind Spot Information

- ◀◀ Il BLIS è attivo quando l'automobile procede a velocità superiori a 10 km/h (6 mph).

Se i veicoli in sorpasso procedono a una velocità di 15 km/h (9 mph) superiore a quella dell'automobile, il BLIS non reagisce.

i NOTA

La spia si accende sul lato dell'automobile in cui il sistema ha rilevato il veicolo. Se l'automobile viene sorpassata da entrambi i lati contemporaneamente, si accendono entrambe le spie.

⚠ ATTENZIONE

- La funzione è un supporto al conducente complementare che semplifica la guida rendendola più sicura, ma non è in grado di gestire tutte le situazioni o le condizioni di traffico, della strada e meteorologiche.
- Si raccomanda al conducente di leggere tutte le sezioni del manuale del proprietario relative a questa funzione, in quanto è necessario comprenderne i limiti prima di utilizzarla.
- Le funzioni di supporto al conducente non possono sostituire l'attenzione e la prudenza del conducente, che è sempre tenuto a guidare in sicurezza, a una velocità adeguata e a una distanza opportuna dagli altri veicoli nonché nel rispetto delle leggi e del codice della strada vigenti.

Relative informazioni

- Sistema di supporto al conducente (p. 282)
- Attivazione o disattivazione del BLIS (p. 368)
- Limiti di BLIS (p. 369)
- Messaggi relativi a BLIS (p. 370)

Attivazione o disattivazione del BLIS

La funzione BLIS⁹⁹ può essere attivata o disattivata.



Attivare o disattivare la funzione con questo pulsante nella videata funzioni sul display centrale.

- Indicazione VERDE sul pulsante - funzione attivata.
- Indicazione GRIGIA sul pulsante - funzione disattivata.

Se BLIS è attivato al momento dell'accensione del motore, l'attivazione sarà confermata dalle spie indicatrici dei retrovisori che lampeggeranno una volta.

Se BLIS è disattivato al momento dello spegnimento del motore, esso rimarrà spento in occasione del successivo avviamento del motore, per cui non si accenderà nessuna spia indicatrice.

Relative informazioni

- BLIS* (p. 367)
- Limiti di BLIS (p. 369)

⁹⁹ Blind Spot Information

Limiti di BLIS

Le prestazioni della funzione BLIS¹⁰⁰ potrebbero essere limitate in alcune situazioni.

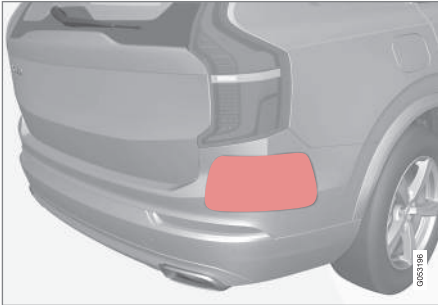

Tenere pulita l'area evidenziata, sia sul lato sinistro che sul lato destro¹⁰¹.

Esempi di limiti:

- Sporco, ghiaccio e neve sopra i sensori possono pregiudicare il corretto funzionamento dei sistemi e disabilitare gli avvertimenti.
- La funzione BLIS si disattiva automaticamente se si collega un rimorchio, un portabiciclette o simile all'impianto elettrico dell'automobile.
- Per ottimizzare le prestazioni del BLIS, non montare portabiciclette, corde di fis-

saggio del carico o simili sul gancio di traino dell'automobile.

ATTENZIONE

- Il BLIS non si attiva nelle curve strette.
- Il BLIS non si attiva in retromarcia.

NOTA

La funzione utilizza le unità radar dell'automobile, le quali hanno alcune limitazioni generali.

Relative informazioni

- BLIS* (p. 367)
- Limiti del gruppo telecamera e radar (p. 412)

¹⁰⁰Blind Spot Information

¹⁰¹Nota - La figura è schematica - i dettagli possono variare a seconda del modello di automobile.

Messaggi relativi a BLIS

Il display del conducente può visualizzare una serie di messaggi relativi a BLIS¹⁰². Di seguito riportiamo alcuni esempi.

Messaggio	Funzione
Sensore angolo cieco Servizio richiesto	Il sistema non funziona secondo progettazione. Rivolgersi a un riparatore ^A .
BLIS Off Rimorchio collegato	BLIS e CTA ^B si disattivano quando si collega un rimorchio all'impianto elettrico dell'automobile.

^A Si raccomanda un riparatore autorizzato Volvo.

^B Cross Traffic Alert*

Un messaggio può essere cancellato premendo brevemente il pulsante  al centro dei comandi destri al volante.

Se un messaggio non scompare, rivolgersi a un riparatore^A.

Relative informazioni

- BLIS* (p. 367)
- Cross Traffic Alert* (p. 373)

¹⁰²Blind Spot Information

Driver Alert Control

La funzione Driver Alert Control (DAC) è progettata per richiamare l'attenzione del conducente se l'automobile inizia a procedere a zigzag, ad esempio se il conducente è distratto o si sta addormentando.

La funzione ha lo scopo di rilevare un graduale peggioramento del comportamento di guida del conducente ed è progettata principalmente per autostrade e strade extraurbane. La funzione non è adatta al traffico urbano.

La funzione si attiva quando la velocità supera 65 km/h (40 mph) e rimane attiva finché la velocità è superiore a 60 km/h (37 mph).

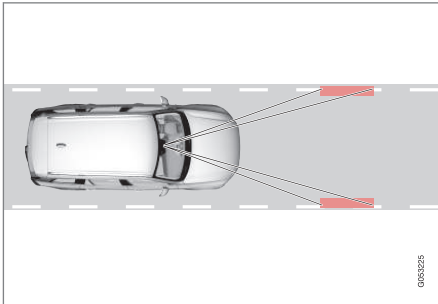

Driver Alert Control rileva la posizione dell'automobile nella corsia di marcia.

Una telecamera rileva le strisce di delimitazione della corsia di marcia e confronta l'anda-

mento della strada con i movimenti del volante.

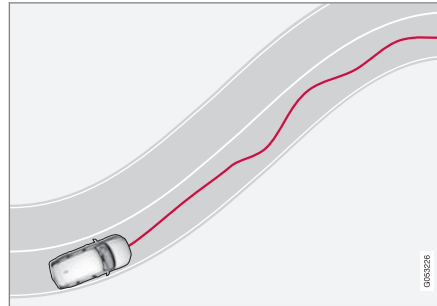

L'automobile viene guidata nella corsia di marcia in modo imprevedibile.



Se l'automobile continua a procedere a zigzag, il conducente viene avvertito con questo simbolo sul display del conducente combinato con un segnale acustico e il

messaggio **È il momento di fare una pausa.**

Se l'automobile è dotata di Sensus Navigation* e la funzione **Fare una sosta** è attivata, viene suggerito anche un luogo adatto per fare una pausa.

Se lo stile di guida non si regolarizza, l'avvertimento viene ripetuto entro breve tempo.

⚠ ATTENZIONE

Driver Alert Control non deve essere utilizzato per guidare più a lungo. Il conducente deve programmare soste regolari e non deve guidare se è stanco.

⚠ ATTENZIONE

Un allarme fornito da Driver Alert Control deve essere preso in seria considerazione, in quanto un conducente assonnato spesso non è in grado di percepire il proprio stato di stanchezza.

In caso di allarme o stanchezza:

- Fermarsi al più presto in un luogo sicuro e riposare.

È dimostrato che guidare in condizioni di stanchezza è pericoloso quanto in stato di ebbrezza o sotto l'effetto di altre sostanze stimolanti.



⚠ ATTENZIONE

- La funzione è un supporto al conducente complementare che semplifica la guida rendendola più sicura, ma non è in grado di gestire tutte le situazioni o le condizioni di traffico, della strada e meteorologiche.
- Si raccomanda al conducente di leggere tutte le sezioni del manuale del proprietario relative a questa funzione, in quanto è necessario comprenderne i limiti prima di utilizzarla.
- Le funzioni di supporto al conducente non possono sostituire l'attenzione e la prudenza del conducente, che è sempre tenuto a guidare in sicurezza, a una velocità adeguata e a una distanza opportuna dagli altri veicoli nonché nel rispetto delle leggi e del codice della strada vigenti.

Relative informazioni

- Sistema di supporto al conducente (p. 282)
- Attivazione o disattivazione del Driver Alert Control (p. 372)
- Selezione della guida alla piazzola di sosta in caso di avvertimento da Driver Alert Control (p. 372)
- Limiti di Driver Alert Control (p. 373)

Attivazione o disattivazione del Driver Alert Control

La funzione Driver Alert Control (DAC) può essere attivata o disattivata.

1. Premere **Impostazioni** nella videata superiore sul display centrale.
2. Selezionare **My Car → IntelliSafe → Driver Alert**.
3. Selezionare o deselezionare **Avviso livello di attenzione** per attivare o disattivare la funzione.

Relative informazioni

- Driver Alert Control (p. 371)
- Limiti di Driver Alert Control (p. 373)

Selezione della guida alla piazzola di sosta in caso di avvertimento da Driver Alert Control

Se l'automobile è dotata di Sensus Navigation*, il conducente può attivare una guida che suggerisce automaticamente una piazzola di sosta adatta quando il Driver Alert Control (DAC) fornisce un avvertimento. È possibile selezionare se la funzione **Fare una sosta** deve essere attivata o disattivata.

1. Premere **Impostazioni** nella videata superiore sul display centrale.
2. Selezionare **My Car → IntelliSafe → Driver Alert**.
3. Selezionare o deselezionare **Fare una sosta** per attivare o disattivare la funzione.

Relative informazioni

- Driver Alert Control (p. 371)
- Limiti di Driver Alert Control (p. 373)

Limiti di Driver Alert Control

La funzione Driver Alert Control (DAC) può avere una funzionalità limitata in particolari situazioni.

In alcuni casi, il sistema può fornire l'avvertimento anche se lo stile di guida è regolare, ad esempio:

- in caso di forti venti laterali
- se sono presenti solchi sul fondo stradale.

ATTENZIONE

In alcuni casi, la stanchezza potrebbe non comportare variazioni dello stile di guida - ad esempio se si utilizza la funzione Pilot Assist* - quindi il DAC non fornisce avvertimenti al conducente.

Al minimo segno di stanchezza, a prescindere che la funzione sia intervenuta, è molto importante fermarsi e fare una pausa.

NOTA

La funzione utilizza l'unità telecamera e radar dell'automobile, che presenta alcuni limiti generali.

Relative informazioni

- Driver Alert Control (p. 371)
- Limiti del gruppo telecamera e radar (p. 412)

Cross Traffic Alert*¹⁰³

Cross Traffic Alert (CTA) è un supporto al conducente complementare al BLIS¹⁰⁴ che aiuta il conducente a rilevare i veicoli che procedono in direzione trasversale dietro l'automobile durante la retromarcia.

La sottofunzione **frenata automatica** può aiutare il conducente a fermare l'automobile se sussiste il rischio di collisione con un veicolo non rilevato.

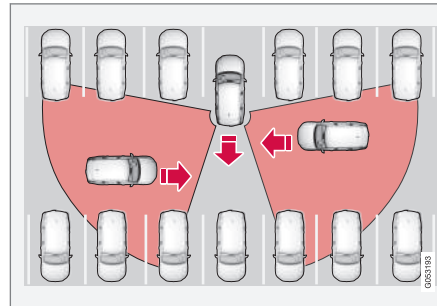

Esempi di aree in cui la funzione Cross Traffic Alert può aiutare il conducente a rilevare gli ostacoli in retromarcia.

La funzione è progettata per rilevare in primo luogo i veicoli. In circostanze favorevoli può rilevare anche oggetti di dimensioni minori quali biciclette e pedoni.

La funzione è attiva solo se l'auto rotola all'indietro o se è stata selezionata la posizione di retromarcia del cambio.

Se la funzione rileva che qualcosa/qualcuno si avvicina da un lato, lo segnala come segue:

- con un segnale acustico – il suono è propagato dagli altoparlanti di sinistra o destra a seconda del lato interessato dall'oggetto in avvicinamento.
- con un'icona accesa nella grafica **Assistenza al parcheggio** dello schermo.
- con un'icona nella videata superiore della telecamera dell'assistenza al parcheggio.

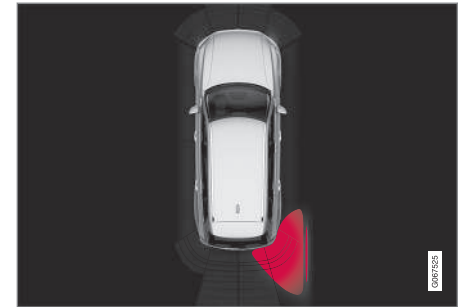

Icona Cross Traffic Alert accesa nella grafica **Assistenza al parcheggio** dello schermo.

Se il conducente non reagisce all'avvertimento fornito dalla funzione e la collisione è inevitabile, la funzione **frenata automatica** interviene



- ◀ per fermare l'automobile, quindi il display del conducente visualizza un messaggio per spiegare il motivo della frenata.

ATTENZIONE

- La funzione è un supporto al conducente complementare che semplifica la guida rendendola più sicura, ma non è in grado di gestire tutte le situazioni o le condizioni di traffico, della strada e meteorologiche.
- Si raccomanda al conducente di leggere tutte le sezioni del manuale del proprietario relative a questa funzione, in quanto è necessario comprenderne i limiti prima di utilizzarla.
- Le funzioni di supporto al conducente non possono sostituire l'attenzione e la prudenza del conducente, che è sempre tenuto a guidare in sicurezza, a una velocità adeguata e a una distanza opportuna dagli altri veicoli nonché nel rispetto delle leggi e del codice della strada vigenti.

Relative informazioni

- Sistema di supporto al conducente (p. 282)
- Attivazione o disattivazione del Cross Traffic Alert* (p. 374)
- Limiti di Cross Traffic Alert* (p. 375)
- Messaggi relativi a Cross Traffic Alert* (p. 377)
- BLIS* (p. 367)
- Assistenza al parcheggio* (p. 378)

Attivazione o disattivazione del Cross Traffic Alert*¹⁰⁵

Il conducente può disattivare la funzione CTA (Cross Traffic Alert).



Attivare o disattivare la funzione con questo pulsante nella videata funzioni sul display centrale.

- Indicazione VERDE sul pulsante - funzione attivata.
- Indicazione GRIGIA sul pulsante - funzione disattivata.

La funzione si attiva automaticamente a ogni accensione del motore.

Relative informazioni

- Cross Traffic Alert* (p. 373)
- Limiti di Cross Traffic Alert* (p. 375)
- Messaggi relativi a Cross Traffic Alert* (p. 377)

¹⁰³Avvertimento per veicoli che procedono in direzione trasversale durante la retromarcia.

¹⁰⁴Blind Spot Information

¹⁰⁵Avvertimento per veicoli che procedono in direzione trasversale durante la retromarcia.

Limiti di Cross Traffic Alert*¹⁰⁶

Le prestazioni della funzione Cross Traffic Alert (CTA) con **frenata automatica** potrebbero essere limitate in alcune situazioni. La funzione di frenata è attiva a velocità inferiori a 15 km/h.

⚠ ATTENZIONE

La sottofunzione **frenata automatica** è in grado di rilevare solamente altri veicoli in movimento e **non**, ad esempio, ostacoli fermi, un ciclista o un pedone.

La funzione presenta alcuni limiti. Ad esempio, i sensori non possono "vedere" attraverso altri veicoli parcheggiati o oggetti che coprono la vista.

Alcuni esempi di situazioni in cui il "campo visivo" della funzione può essere limitato in modo assoluto e veicoli che sopraggiungono possono essere rilevati solamente a distanza ravvicinata:

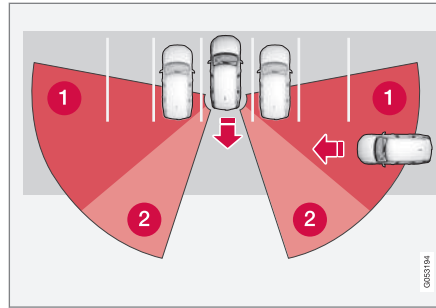

L'automobile è parcheggiata molto internamente in uno spazio di parcheggio.

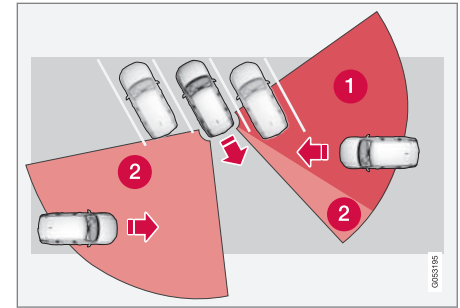

In uno spazio di parcheggio a lisca di pesce, il Cross Traffic Alert può essere completamente "cieco" nell'altra direzione.

- ❶ Settore in cui la funzione è cieca.
- ❷ Settore in cui la funzione può rilevare/"vedere".

Procedendo lentamente in retromarcia, cambia l'angolo dell'automobile rispetto al veicolo/oggetto che copre la vista, quindi il settore cieco diminuisce rapidamente.

¹⁰⁶Avvertimento per veicoli che procedono in direzione trasversale durante la retromarcia.

« Esempi di altri limiti

- La sottofunzione **frenata automatica** rileva solamente i veicoli in movimento, quindi **non** è in grado di "vedere" ad esempio, ostacoli fermi, un ciclista o un pedone e frenare di conseguenza.
- Sporco, ghiaccio e neve sopra i sensori possono pregiudicare il corretto funzionamento dei sistemi e disabilitare gli avvertimenti.
- La funzione CTA si disattiva automaticamente se si collega un rimorchio, un portabiciclette o simile all'impianto elettrico dell'automobile.
- Per ottimizzare le prestazioni del CTA, non montare portabiciclette, corde di fissaggio del carico o simili sul gancio di traino dell'automobile.

NOTA

La funzione utilizza le unità radar dell'automobile, le quali hanno alcune limitazioni generali.

Relative informazioni

- Cross Traffic Alert* (p. 373)
- Limiti del gruppo telecamera e radar (p. 412)

Messaggi relativi a Cross Traffic Alert*¹⁰⁷

Il display del conducente può visualizzare una serie di messaggi relativi a Cross Traffic Alert (CTA). Di seguito riportiamo alcuni esempi.

Messaggio	Funzione
Sensore angolo cieco Servizio richiesto	Il sistema non funziona secondo progettazione. Rivolgersi a un riparatore ^A .
BLIS Off Rimorchio collegato	BLIS ^B e CTA si disattivano quando si collega un rimorchio all'impianto elettrico dell'automobile.

^A Si raccomanda un riparatore autorizzato Volvo.

^B Blind Spot Information System

Un messaggio può essere cancellato premendo brevemente il pulsante  al centro dei comandi destri al volante.

Se un messaggio non scompare, rivolgersi a un riparatore^A.

Relative informazioni

- Cross Traffic Alert* (p. 373)
- BLIS* (p. 367)
- Limiti di Cross Traffic Alert* (p. 375)

¹⁰⁷Avvertimento per veicoli che procedono in direzione trasversale durante la retromarcia.

Assistenza al parcheggio*

La funzione di assistenza al parcheggio (PAS¹⁰⁸) usa sensori per assistere il conducente nelle manovre negli spazi stretti, indicando la distanza da eventuali ostacoli con segnali acustici e grafica sul display centrale.



Videata sullo schermo con zone degli ostacoli e aree dei sensori.

Il display centrale mostra in modo semplificato il rapporto fra automobile e ostacoli rilevati.

L'area evidenziata indica dove si trova l'ostacolo. Maggiore è la vicinanza fra il simbolo dell'automobile e un'area evidenziata anteriore/posteriore, minore è la distanza fra automobile e ostacolo rilevato.

I settori laterali cambiano colore se la distanza fra l'automobile e l'oggetto diminuisce.

Minore è la distanza dall'ostacolo, più aumenta la frequenza del segnale acustico. Gli eventuali suoni provenienti dall'impianto audio vengono attenuati automaticamente.

Il segnale acustico relativo agli ostacoli anteriori e laterali è attivo quando l'automobile è in movimento, ma si disattiva se rimane ferma per circa 2 secondi. Il segnale acustico relativo agli ostacoli posteriori è attivo anche se l'automobile è ferma.

Se la distanza da un ostacolo davanti o dietro l'automobile è inferiore a circa 30 cm (1 ft), il segnale acustico è continuo e il campo del sensore attivo più vicino al simbolo dell'automobile è pieno.

Se la distanza da un ostacolo laterale è inferiore a circa 25 cm (0.8 ft), il segnale acustico è a intermittenza rapida e il campo del sensore attivo cambia colore da ARANCIONE a ROSSO.

Il livello acustico dell'assistenza al parcheggio può essere regolato, mentre è attivo il segnale acustico, con la manopola [>II] nel quadro centrale. La regolazione può essere effettuata anche con l'opzione **Impostazioni** nella videata superiore.

NOTA

Oltre che nel settore più vicino al simbolo dell'automobile, i segnali acustici si attivano solamente per oggetti che si trovano nella traiettoria dell'automobile.

ATTENZIONE

- La funzione è un supporto al conducente complementare che semplifica la guida rendendola più sicura, ma non è in grado di gestire tutte le situazioni o le condizioni di traffico, della strada e meteorologiche.
- Si raccomanda al conducente di leggere tutte le sezioni del manuale del proprietario relative a questa funzione, in quanto è necessario comprenderne i limiti prima di utilizzarla.
- Le funzioni di supporto al conducente non possono sostituire l'attenzione e la prudenza del conducente, che è sempre tenuto a guidare in sicurezza, a una velocità adeguata e a una distanza opportuna dagli altri veicoli nonché nel rispetto delle leggi e del codice della strada vigenti.

¹⁰⁸Park Assist System

Relative informazioni

- Sistema di supporto al conducente (p. 282)
- Assistenza al parcheggio anteriore, posteriore e laterale* (p. 379)
- Attivazione o disattivazione dell'assistenza al parcheggio* (p. 380)
- Simboli e messaggi relativi all'Assistenza al parcheggio (p. 383)
- Limiti dell'assistenza al parcheggio (p. 381)

Assistenza al parcheggio anteriore, posteriore e laterale*

L'assistenza al parcheggio (PAS¹⁰⁹) si comporta in modo diverso a seconda della parte dell'automobile che si avvicina a un ostacolo.

Davanti

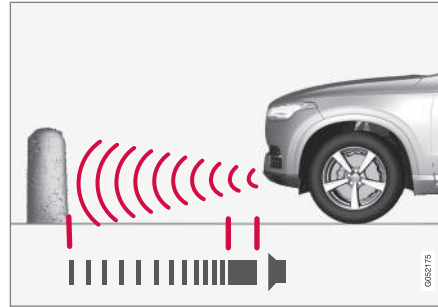

Il segnale di avvertimento emette un tono continuo a meno di 30 cm circa (1 ft) da un ostacolo.

I sensori anteriori dell'assistenza al parcheggio si attivano automaticamente all'accensione del motore. Sono attivi a velocità inferiori a 10 km/h (6 mph).

L'area di misurazione davanti all'automobile è di circa 80 cm (2.5 ft).

i NOTA

L'assistenza al parcheggio si disattiva quando si utilizza il freno di stazionamento o si seleziona la posizione **P** nelle automobili con cambio automatico.

i IMPORTANTE

In caso di montaggio di luci supplementari: Ricordare che non devono coprire i sensori, in caso contrario le luci supplementari potrebbero essere rilevate come ostacoli.

All'indietro

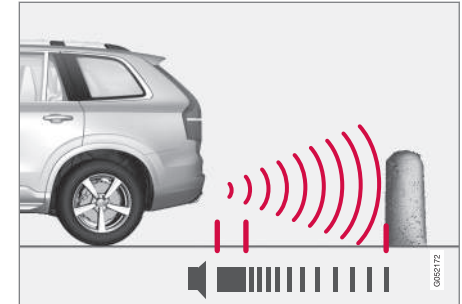

Il segnale di avvertimento emette un tono continuo a meno di 30 cm circa (1 ft) da un ostacolo.

- ◀◀ I sensori posteriori si attivano se l'automobile procede all'indietro in folle oppure si inserisce la retromarcia.

L'area di misurazione dietro l'automobile è di circa 1,5 m (5 ft).

In caso di retromarcia con un rimorchio collegato elettricamente all'impianto elettrico dell'automobile, l'assistenza al parcheggio posteriore si disattiva automaticamente.

i NOTA

Procedendo in retromarcia con un rimorchio o un portabiciclette montato sul gancio di traino con un'automobile sprovvista di cavo rimorchio originale Volvo, può essere necessario disattivare manualmente l'assistenza al parcheggio per prevenire che i sensori reagiscano alla presenza di rimorchio e portabiciclette.

Lungo le fiancate

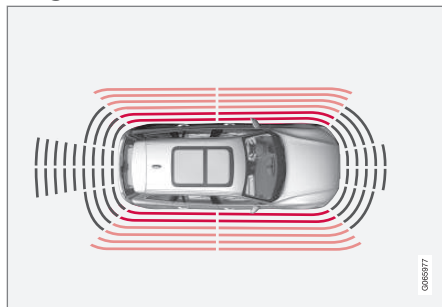

Il segnale di avvertimento emette una pulsazione frequente a meno di 25 cm circa (0,8 ft) da un ostacolo.

I sensori laterali dell'assistenza al parcheggio si attivano automaticamente all'accensione del motore. Sono attivi a velocità inferiori a 10 km/h (6 mph).

L'area di misurazione è di circa 25 cm (0,8 ft) ai lati dell'automobile.

Tuttavia, l'area di rilevamento dei sensori laterali aumenta notevolmente quando aumenta l'angolo di sterzata delle ruote anteriori e, in caso di sterzata, i sensori sono in grado di rilevare ostacoli fino a 90 cm circa (3 ft) diagonalmente dietro o davanti all'automobile.

Relative informazioni

- Assistenza al parcheggio* (p. 378)
- Campo del sensore per l'assistenza al parcheggio (p. 389)

Attivazione o disattivazione dell'assistenza al parcheggio*

La funzione di assistenza al parcheggio (PAS¹¹⁰) può essere attivata o disattivata. I sensori anteriori e laterali dell'assistenza al parcheggio si attivano automaticamente all'accensione del motore, i sensori posteriori si attivano se l'automobile procede all'indietro oppure si inserisce la retromarcia.



Attivare o disattivare la funzione con questo pulsante nella videata funzioni sul display centrale.

- Indicazione VERDE sul pulsante - funzione attivata.
- Indicazione GRIGIA sul pulsante - funzione disattivata.

Se l'automobile è dotata di relativa telecamera*, l'assistenza al parcheggio può essere attivata o disattivata anche dall'immagine della telecamera corrispondente.

Relative informazioni

- Assistenza al parcheggio* (p. 378)
- Limiti dell'assistenza al parcheggio (p. 381)

Limiti dell'assistenza al parcheggio

La funzione di assistenza al parcheggio (PAS¹¹¹) non può rilevare tutto in qualsiasi situazione e pertanto presenta una funzionalità limitata in determinate circostanze.

Il conducente deve tener conto dei seguenti esempi di limiti dell'assistenza al parcheggio:

⚠ ATTENZIONE

- I sensori di parcheggio presentano angoli morti/ciechi nei quali non rilevano ostacoli.
- Prestare particolare attenzione a persone e animali nelle vicinanze dell'automobile.
- Ricordare che la parte frontale dell'automobile può invadere la corsia opposta durante il parcheggio.

⚠ ATTENZIONE



l'automobile.

Il simbolo indica che i sensori di assistenza al parcheggio posteriori sono **disattivati** e quindi non segnalano eventuali ostacoli.

Durante la guida in retromarcia, prestare particolare attenzione se appare questo simbolo quando un rimorchio, un portabiciclette o simile è collegato all'impianto elettrico del-

! IMPORTANTE

Catene, pali lucidi e sottili, ostacoli bassi e altri oggetti potrebbero trovarsi nella "zona d'ombra" e non essere rilevati dai sensori. In tal caso, il tono intermittente potrebbe interrompersi in modo imprevisto anziché diventare un tono continuo come previsto.

I sensori non sono in grado di rilevare oggetti di una certa altezza, ad esempio banchine di carico sporgenti.

- In tal caso, prestare la massima attenzione e manovrare/spostare l'automobile molto lentamente o interrompere la manovra di parcheggio. Sussiste un forte rischio di danneggiare altri veicoli o oggetti perché, in queste situazioni, i sensori non forniscono sempre informazioni attendibili.

110 Park Assist System

111 Park Assist System



! IMPORTANTE

In certe condizioni, il sistema di assistenza al parcheggio può generare falsi segnali di avvertimento dovuti a fonti audio esterne con le stesse frequenze a ultrasuoni utilizzate dal sistema.

Queste fonti possono essere ad esempio avvisatore acustico, pneumatici bagnati sull'asfalto, freni pneumatici o rumore dei tubi di scarico di motociclette.

i NOTA

Se nell'impianto elettrico dell'automobile è configurato anche un gancio di traino, quando la funzione misura la distanza dall'oggetto dietro l'automobile tiene conto anche della relativa sporgenza.

Relative informazioni

- Assistenza al parcheggio* (p. 378)

Simboli e messaggi relativi all'Assistenza al parcheggio

Simboli e messaggi per l'assistenza al parcheggio (PAS¹¹²) possono essere visualizzati

sul display del conducente e/o sul display centrale. Di seguito riportiamo alcuni esempi.

Simbolo	Messaggio	Funzione
		I sensori di assistenza al parcheggio posteriori sono disattivati , quindi non segnalano eventuali ostacoli/oggetti con avvertimenti acustici.
	Assist. parch. Sensori bloccati, richiesta di pulizia	Uno o più sensori del sistema sono bloccati - controllare e adottare i necessari provvedimenti al più presto.
	Assist. parch. Non disponibile, richiesta di assistenza	Il sistema non funziona secondo progettazione. Rivolgersi a un riparatore ^A .

^A Si raccomanda un riparatore autorizzato Volvo.

Un messaggio può essere cancellato premendo brevemente il pulsante  al centro dei comandi destri al volante.

Se un messaggio non scompare, rivolgersi a un riparatore^A.

Relative informazioni

- Assistenza al parcheggio* (p. 378)
- Limiti dell'assistenza al parcheggio (p. 381)

¹¹² Park Assist System

Telecamera di assistenza al parcheggio*

La telecamera di assistenza al parcheggio (PAC¹¹³) può assistere il conducente nelle manovre negli spazi stretti, indicando la presenza di ostacoli con immagini e grafica sul display centrale.

La telecamera di assistenza al parcheggio è una funzione di supporto che si attiva automaticamente all'innesto della retromarcia oppure manualmente dal display centrale.



Esempi di immagini della telecamera.

- 1 **Zoom**¹¹⁴ - ingrandire/ridurre
- 2 **Vista a 360°*** - attiva/disattiva tutte le telecamere
- 3 **PAS**¹¹⁵ - attiva/disattiva i sensori di assistenza al parcheggio

- 4 **Linee** - attiva/disattiva le linee guida
- 5 **Traino*** - attiva/disattiva la linea guida della traiettoria prevista del gancio di traino¹¹⁶
- 6 **CTA*** - attiva/disattiva il Cross Traffic Alert

Gli oggetti/ostacoli sullo schermo possono apparire più lontani di quanto siano in realtà.

⚠ ATTENZIONE

- I sensori di parcheggio presentano angoli morti/ciechi nei quali non rilevano ostacoli.
- Prestare particolare attenzione a persone e animali nelle vicinanze dell'automobile.
- Ricordare che la parte frontale dell'automobile può invadere la corsia opposta durante il parcheggio.

¹¹³ Park Assist Camera

¹¹⁴ In caso di ingrandimento, le linee guida si disattivano.

¹¹⁵ Park Assist System

¹¹⁶ Non disponibile per tutti i modelli e i mercati.

ATTENZIONE

- La funzione è un supporto al conducente complementare che semplifica la guida rendendola più sicura, ma non è in grado di gestire tutte le situazioni o le condizioni di traffico, della strada e meteorologiche.
- Si raccomanda al conducente di leggere tutte le sezioni del manuale del proprietario relative a questa funzione, in quanto è necessario comprenderne i limiti prima di utilizzarla.
- Le funzioni di supporto al conducente non possono sostituire l'attenzione e la prudenza del conducente, che è sempre tenuto a guidare in sicurezza, a una velocità adeguata e a una distanza opportuna dagli altri veicoli nonché nel rispetto delle leggi e del codice della strada vigenti.

Relative informazioni

- Sistema di supporto al conducente (p. 282)
- Posizione e campo di rilevamento delle telecamere di assistenza al parcheggio* (p. 385)
- Linee guida per la telecamera di assistenza al parcheggio* (p. 387)

- Campo del sensore per l'assistenza al parcheggio (p. 389)
- Attivazione della telecamera di assistenza al parcheggio (p. 391)
- Simboli e messaggi per la telecamera di assistenza al parcheggio (p. 392)
- Limiti del gruppo telecamera e radar (p. 412)
- Assistenza al parcheggio* (p. 378)
- Cross Traffic Alert* (p. 373)

Posizione e campo di rilevamento delle telecamere di assistenza al parcheggio*

Le telecamere di assistenza al parcheggio (PAC¹¹⁷) possono visualizzare una videata composita a 360° nonché una videata separata per le rispettive quattro telecamere: videata della telecamera posteriore, anteriore, sinistra e destra.

¹¹⁷ Park Assist Camera



« **Visione a 360°***

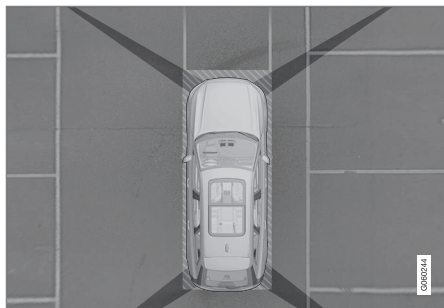

"Campo visivo" delle telecamere di parcheggio e area di copertura indicativa.

La funzione **Vista a 360°** attiva tutte le telecamere di parcheggio, quindi i quattro lati dell'automobile sono visualizzati contemporaneamente sul display centrale, in modo che il conducente possa facilmente monitorare l'area attorno all'automobile durante le manovre a bassa velocità.

Dalla visione a 360° è possibile attivare separatamente ogni immagine della telecamera:

- Premere lo schermo per visualizzare il "campo visivo" della telecamera desiderata, ad esempio l'area davanti/sopra la telecamera anteriore.



Per le telecamere attive è visualizzato il simbolo della telecamera sul simbolo dell'automobile sul display centrale.

Se l'automobile è dotata anche di **Assistenza al parcheggio***, la distanza dall'ostacolo rilevato è visualizzata tramite campi colorati.

Le telecamere possono attivarsi automaticamente o manualmente.

All'indietro

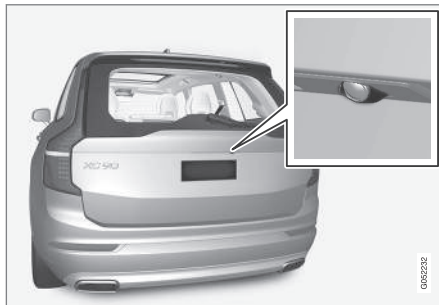

La telecamera posteriore si trova sopra la targa.

La telecamera posteriore mostra un'ampia area dietro l'automobile. In alcuni modelli si possono vedere anche una parte del paraurti e l'eventuale gancio di traino.

È normale che gli oggetti sul display centrale possano apparire leggermente inclinati.

Davanti



La telecamera di parcheggio anteriore si trova nella griglia.

La telecamera frontale può essere utile quando ci si immette in una strada e la visibilità laterale è limitata, ad esempio in uscita da un garage. La telecamera anteriore è attiva fino a una velocità di 25 km/h (16 mph), quindi si spegne.

Se l'automobile non raggiunge 50 km/h (30 mph) e la velocità scende al di sotto di 22 km/h (14 mph) entro 1 minuto dallo spegnimento della telecamera anteriore, la telecamera si riattiva.

Fiancate

Le telecamere laterali si trovano negli specchi retrovisori esterni corrispondenti.

Le telecamere laterali possono mostrare l'area sui rispettivi lati dell'automobile.

Relative informazioni

- Telecamera di assistenza al parcheggio* (p. 384)
- Attivazione della telecamera di assistenza al parcheggio (p. 391)
- Limiti del gruppo telecamera e radar (p. 412)

Linee guida per la telecamera di assistenza al parcheggio*

Le telecamere di assistenza al parcheggio (PAC¹¹⁸) visualizzano la posizione dell'automobile rispetto all'ambiente circostante mediante linee nell'immagine sullo schermo.



Esempio di linee guida

Le linee guida indicano la traiettoria prevista per l'ingombro dell'automobile con lo sterzo

nella posizione attuale, per poter agevolare il parcheggio in retromarcia, la retromarcia in spazi stretti e l'aggancio del rimorchio.

Le linee sullo schermo sono proiettate come se si trovasse sul terreno dietro l'automobile e dipendono direttamente dai movimenti del volante per indicare al conducente la traiettoria che percorrerà l'automobile, anche in curva.

Le linee guida definiscono l'ingombro delle parti più sporgenti dell'automobile, ad esempio gancio di traino, specchi retrovisori esterni e angoli.

i NOTA

- In caso di retromarcia con rimorchio senza collegamento elettrico all'automobile, le linee guida sullo schermo indicano la traiettoria **dell'automobile**, non del rimorchio.
- Le linee guida non vengono visualizzate se il rimorchio è collegato elettricamente all'impianto elettrico dell'automobile.
- In caso di ingrandimento, le linee guida non sono visualizzate.



! IMPORTANTE

- Ricordare che, quando è selezionata la videata telecamera posteriore, lo schermo visualizza solo l'area dietro l'automobile, quindi occorre prestare attenzione ai lati e alla parte frontale quando si sterza in retromarcia.
- È valido anche il contrario. Prestare pertanto attenzione al retrotreno quando è selezionata la videata telecamera anteriore.
- Notare che le linee guida mostrano il percorso **più breve**. Prestare quindi attenzione affinché i lati dell'automobile non urtino/investano niente, quando si sterza in marcia avanti, e che la parte frontale non urti/investa niente, quando si sterza in retromarcia.

Linee guida nella vista a 360°*

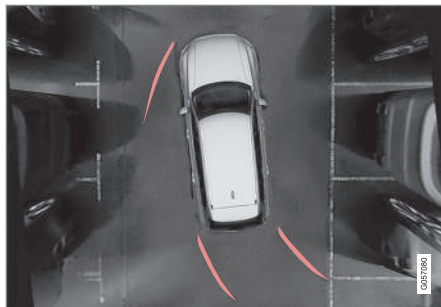

Visione a 360° con linee guida

Nella visione a 360° sono visualizzate anche le linee guida dietro, davanti e ai lati dell'automobile, in base al senso di marcia.

- In marcia avanti: Linee anteriori
- In retromarcia: Linee laterali e di retromarcia

Con la telecamera anteriore o posteriore selezionata, sono visualizzate le linee guida indipendentemente dalla direzione di marcia dell'auto.

Con una telecamera laterale selezionata, le linee guida sono visualizzate esclusivamente in retromarcia.

Linea guida della traiettoria prevista del gancio di traino*



Gancio di traino e linea guida della traiettoria prevista

- 1 Traino** - attivare la linea guida della traiettoria prevista del gancio di traino.
- 2 Zoom** - ingrandire/ridurre.

Per attivare la telecamera al collegamento di un rimorchio:

1. Premere **Traino** (1).
 - > È visualizzata la linea guida per la "traiettoria" prevista del gancio di traino; contemporaneamente sono disattivate le linee guida dell'automobile.

Le linee guida per automobile e gancio di traino non possono essere visualizzate contemporaneamente.
2. Premere **Zoom** (2) in caso di esigenza di una manovra esatta.
 - > La videata della telecamera è ingrandita.

Relative informazioni

- Telecamera di assistenza al parcheggio* (p. 384)
- Posizione e campo di rilevamento delle telecamere di assistenza al parcheggio* (p. 385)
- Limiti del gruppo telecamera e radar (p. 412)
- Gancio di traino* (p. 476)

Campo del sensore per l'assistenza al parcheggio

Se l'automobile è dotata di assistenza al parcheggio (PAS¹¹⁹), nella visione a 360° della telecamera di assistenza al parcheggio (PAC¹²⁰) la distanza è visualizzata per mezzo di campi colorati per ogni sensore che rileva un ostacolo.

Campo di rilevamento sul lato posteriore e sul lato anteriore



Lo schermo può visualizzare campi di rilevamento colorati sul simbolo dell'automobile.

¹¹⁹ Park Assist System
¹²⁰ Park Assist Camera

◀◀ Il colore dei campi per i sensori di retromarcia e marcia avanti varia avvicinandosi all'ostacolo (GIALLO-ARANCIONE-ROSSO).

Colore del campo di retromarcia	Distanza in metri (piedi)
Giallo	0,6-1,5 (2,0-4,9)
Arancione	0,3-0,6 (1,0-2,0)
Rosso	0-0,3 (0-1,0)

Colore del campo di marcia avanti	Distanza in metri (piedi)
Giallo	0,6-0,8 (2,0-2,6)
Arancione	0,3-0,6 (1,0-2,0)
Rosso	0-0,3 (0-1,0)

Se i campi del sensore sono ROSSI, il segnale acustico intermittente diventa continuo.

Campi di rilevamento sui lati

I segnali di avvertimento dipendono dal percorso previsto dell'automobile. In caso di sterzata, l'avvertimento può essere fornito anche per gli ostacoli che si trovano in diagonale davanti o dietro l'automobile, oltre che per quelli che si trovano in linea retta davanti o dietro l'automobile.

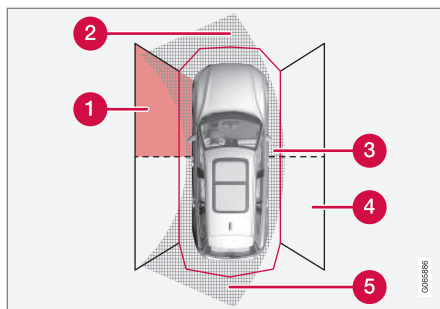

Settori dei sensori di parcheggio in cui possono essere rilevati gli ostacoli.

- 1 Campo del sensore anteriore sinistro
- 2 Settore di rilevamento ostacoli sul percorso previsto dell'automobile in avanti - a seconda dei movimenti del volante
- 3 Settore con campo ROSSO e segnale acustico a intermittenza rapida
- 4 Campo del sensore posteriore destro
- 5 Settore di rilevamento ostacoli sul percorso previsto dell'automobile in retromarcia - a seconda dei movimenti del volante.

Il colore dei campi laterali varia avvicinandosi all'ostacolo (GIALLO-ROSSO).

Colore dei campi laterali	Distanza in metri (piedi)
Giallo	0,25-0,9 (0,8-3,0)
Rosso	0-0,25 (0-0,8)

Se i campi del sensore sono ROSSI, il segnale acustico intermittente diventa a intermittenza rapida.

Relative informazioni

- Assistenza al parcheggio* (p. 378)
- Telecamera di assistenza al parcheggio* (p. 384)
- Posizione e campo di rilevamento delle telecamere di assistenza al parcheggio* (p. 385)
- Limiti del gruppo telecamera e radar (p. 412)

Attivazione della telecamera di assistenza al parcheggio

La telecamera di assistenza al parcheggio (PAC¹²¹) si attiva automaticamente all'innesto della retromarcia oppure manualmente con i pulsanti funzione del display centrale.

Immagine della telecamera durante la retromarcia

Quando si seleziona la retromarcia, lo schermo visualizza una visione a 360° se l'ultima immagine della telecamera utilizzata era un'immagine laterale oppure visualizza l'immagine dell'area dietro l'automobile.

Immagine della telecamera in caso di attivazione manuale



Attivare la telecamera di parcheggio con questo pulsante nella videata funzioni sul display centrale.

Lo schermo visualizza quindi in primo luogo l'ultima immagine della telecamera utilizzata. Tuttavia, a ogni accensione del motore, l'ultima immagine laterale visualizzata è sostituita da una visione a 360° e l'ultima immagine ingrandita dell'area dietro l'automobile è sostituita dall'immagine attuale dell'area dietro l'automobile.

- Indicazione VERDE sul pulsante - funzione attivata.
- Indicazione GRIGIA sul pulsante - funzione disattivata.

Disattivazione automatica della telecamera

L'immagine anteriore si disattiva a 25 km/h (16 mph) per non distrarre il conducente e si riattiva automaticamente se la velocità scende a 22 km/h (14 mph) entro 1 minuto, a condizione che non sia stata superiore a 50 km/h (31 mph).

Le altre immagini della telecamera si disattivano a 15 km/h (9 mph) e non si riattivano.

Relative informazioni



- Telecamera di assistenza al parcheggio* (p. 384)
- Limiti dell'assistenza al parcheggio (p. 381)
- Limiti del gruppo telecamera e radar (p. 412)

¹²¹ Park Assist Camera

Simboli e messaggi per la telecamera di assistenza al parcheggio

Simboli e messaggi per la telecamera di assistenza al parcheggio (PAC¹²²) possono

essere visualizzati sul display del conducente e/o sul display centrale. Di seguito riportiamo alcuni esempi.

Simbolo	Messaggio	Funzione
		I sensori di assistenza al parcheggio posteriori sono disattivati , quindi non segnalano eventuali ostacoli/oggetti con avvertimenti acustici e zone sul display.
		La telecamera è fuori uso.
	Assist. parch. Sensori bloccati, richiesta di pulizia	Uno o più sensori del sistema sono bloccati - controllare e adottare i necessari provvedimenti al più presto.
	Assist. parch. Non disponibile, richiesta di assistenza	Il sistema non funziona secondo progettazione. Rivolgersi a un riparatore ^A .

^A Si raccomanda un riparatore autorizzato Volvo.

¹²²Park Assist Camera

Un messaggio può essere cancellato premendo brevemente il pulsante  al centro dei comandi destri al volante.

Se un messaggio non scompare, rivolgersi a un riparatore^A.

Relative informazioni

- Telecamera di assistenza al parcheggio* (p. 384)
- Limiti del gruppo telecamera e radar (p. 412)

Assistenza al parcheggio attiva*

L'assistenza al parcheggio attiva (PAP¹²³) può assistere il conducente durante la manovra di parcheggio. Inoltre, può assisterlo sterzando durante l'uscita da un parcheggio in parallelo. La funzione controlla in primo luogo se lo spazio è sufficiente, quindi assiste il conducente sterzando l'automobile finché non è parcheggiata correttamente.

Il display centrale visualizza con simboli, grafica e testo le manovre da effettuare e quando intervenire.

ATTENZIONE

- La funzione è un supporto al conducente complementare che semplifica la guida rendendola più sicura, ma non è in grado di gestire tutte le situazioni o le condizioni di traffico, della strada e meteorologiche.
- Si raccomanda al conducente di leggere tutte le sezioni del manuale del proprietario relative a questa funzione, in quanto è necessario comprenderne i limiti prima di utilizzarla.
- Le funzioni di supporto al conducente non possono sostituire l'attenzione e la prudenza del conducente, che è sempre tenuto a guidare in sicurezza, a una velocità adeguata e a una distanza opportuna dagli altri veicoli nonché nel rispetto delle leggi e del codice della strada vigenti.

Relative informazioni

- Sistema di supporto al conducente (p. 282)
- Tipi di parcheggio con l'assistenza al parcheggio attiva* (p. 395)
- Utilizzo dell'assistenza al parcheggio attiva* (p. 396)

- Uscita da un parcheggio in parallelo con l'assistenza al parcheggio attiva* (p. 399)
- Limiti dell'assistenza al parcheggio attiva* (p. 400)
- Messaggi relativi all'assistenza al parcheggio attiva* (p. 402)

¹²³Park Assist Pilot

Tipi di parcheggio con l'assistenza al parcheggio attiva*

L'assistenza al parcheggio attiva (PAP¹²⁴) può essere utilizzata durante i parcheggi in parallelo oppure in perpendicolare.

Parcheggio Incolonnato

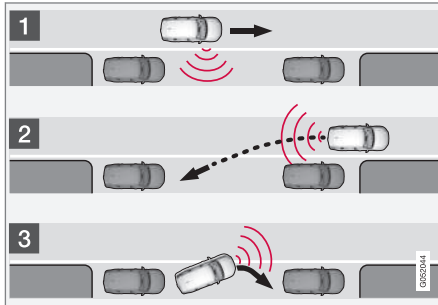

Principio per il parcheggio incolonnato.

La funzione provvede a parcheggiare l'automobile effettuando le seguenti fasi:

1. Lo spazio di parcheggio è ricercato e sottoposto a misurazione di controllo.
2. Sterzata e ingresso dell'automobile nello spazio in retromarcia.
3. Posizionamento dell'automobile nello spazio mediante marcia avanti e retromarcia.

Con la funzione **Uscita parcheggio**, un'automobile parcheggiata in parallelo può anche

essere assistita per uscire dallo spazio di parcheggio.

Parcheggio perpendicolare

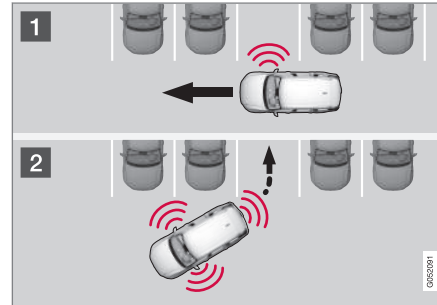

Principio del parcheggio perpendicolare

La funzione provvede a parcheggiare l'automobile effettuando le seguenti fasi:

1. Lo spazio di parcheggio è ricercato e sottoposto a misurazione di controllo.
2. Sterzata e ingresso dell'automobile nello spazio in retromarcia, quindi posizionamento mediante marcia avanti e retromarcia.

i NOTA

La funzione **Uscita parcheggio** per uscire da uno spazio di parcheggio può essere usata solamente nel caso di un'automobile parcheggiata in parallelo. Non è disponibile nel caso di un'automobile parcheggiata in perpendicolare.

Relative informazioni

- Assistenza al parcheggio attiva* (p. 394)
- Uscita da un parcheggio in parallelo con l'assistenza al parcheggio attiva* (p. 399)

¹²⁴Park Assist Pilot

Utilizzo dell'assistenza al parcheggio attiva*

L'assistenza al parcheggio attiva (PAP¹²⁵) assiste il conducente a parcheggiare mediante una sequenza a tre fasi. La funzione può essere utile anche quando il conducente esce da un posto di parcheggio.

La funzione misura lo spazio e sterza l'automobile - spetta al conducente:

- monitorare attentamente l'area attorno all'automobile
- seguire le istruzioni sul display centrale
- selezionare la marcia (indietro/avanti) - un segnale acustico indica al conducente quando deve cambiare marcia
- regolare la velocità e mantenerla a un livello di sicurezza
- frenare e fermarsi.

Simboli, grafica e/o testo sul display centrale mostrano quando è il momento di effettuare le varie manovre.

La funzione può essere selezionata se sono soddisfatti i seguenti criteri dopo l'accensione del motore:

- Nessun rimorchio è collegato all'automobile
- La velocità è inferiore a 30 km/h (20 mph).

i NOTA

La distanza fra automobile e spazi di parcheggio deve essere di 0,5-1,5 m (1.6-5.0 ft) affinché la funzione cerchi uno spazio di parcheggio.

Parcheggio con l'assistenza al parcheggio attiva

La funzione provvede a parcheggiare l'automobile effettuando le seguenti fasi:

1. Lo spazio di parcheggio è ricercato e sottoposto a misurazione di controllo.
2. Sterzata e ingresso dell'automobile nello spazio in retromarcia.
3. L'automobile viene posizionata in modo preciso - il sistema può chiedere al conducente di cambiare marcia e frenare.

Ricerca e misurazione di controllo degli spazi di parcheggio



La funzione può essere attivata nella videata funzioni sul display centrale.

È accessibile anche dalle immagini della telecamera.

- Indicazione VERDE sul pulsante - funzione attivata.
- Indicazione GRIGIA sul pulsante - funzione disattivata.

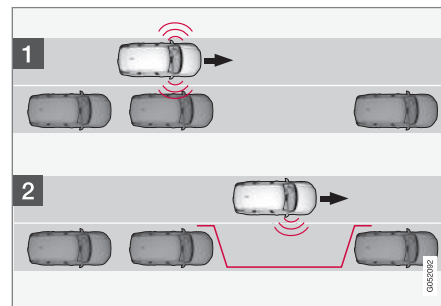

Principio per la ricerca di un parcheggio in parallelo.

¹²⁵Park Assist Pilot

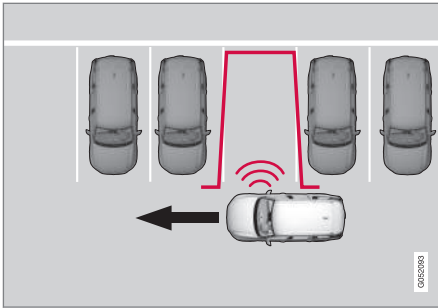

Principio per la ricerca di un parcheggio in perpendicolare.

Procedere a una velocità max di 30 km/h (20 mph) prima di un parcheggio.

1. Premere il pulsante **Ingresso parcheggio** nella videata funzioni o nella videata telecamera.
 - > La funzione ricerca uno spazio di parcheggio e controlla se è sufficiente.
2. Tenersi pronti a fermarsi non appena la grafica e il messaggio sul display centrale indicano che è stato trovato uno spazio di parcheggio adatto.
 - > È visualizzata una finestra a comparsa.
3. Selezionare **Parcheggio parallelo** o **Parcheggio perpendicol.** ed innestare la retromarcia.

i NOTA

La funzione cerca uno spazio disponibile per il parcheggio, fornisce istruzioni e guida l'automobile all'interno di questo spazio sul lato passeggero. Se si desidera, è possibile parcheggiare l'automobile anche sul lato conducente:

- Azionare l'indicatore di direzione verso il lato conducente e il sistema cercherà invece uno spazio di parcheggio su questo lato dell'automobile.

Entrata nello spazio di parcheggio in retromarcia

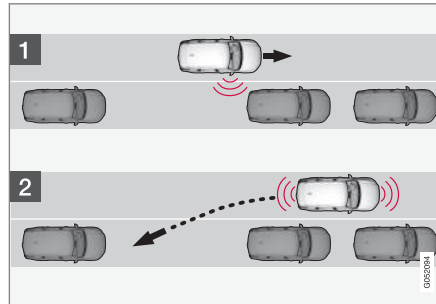

Principio per l'ingresso in retromarcia in un parcheggio in parallelo.

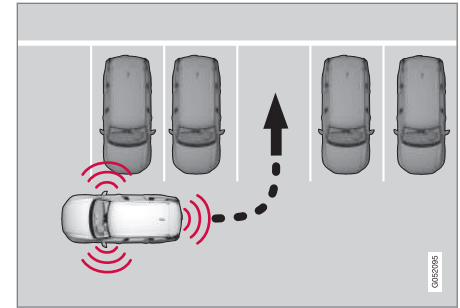

Principio per l'ingresso in retromarcia in un parcheggio in perpendicolare.

1. Controllare che non vi siano ostacoli dietro l'automobile e inserire la retromarcia.
2. Procedere lentamente e con cautela in retromarcia, senza sterzare il volante e senza superare 7 km/h (4 mph).
3. Tenersi pronti a fermarsi non appena la grafica e il messaggio sul display centrale indicano di farlo.

i NOTA

- Tenere le mani distanti dal volante quando è attivata la funzione.
- Accertarsi che il volante sia libero di ruotare, senza incontrare alcun ostacolo.
- Per i massimi risultati possibili, attendere che il volante sia sterzato a fondo,





quindi procedere lentamente in retromarcia/marcia avanti.

Posizionamento dell'automobile nello spazio di parcheggio

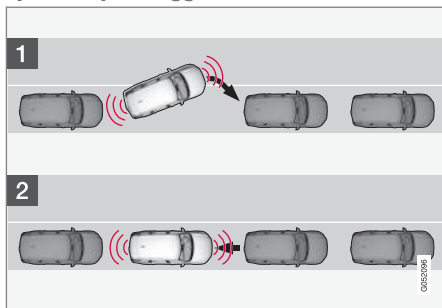

Principio per il posizionamento durante un parcheggio in parallelo.

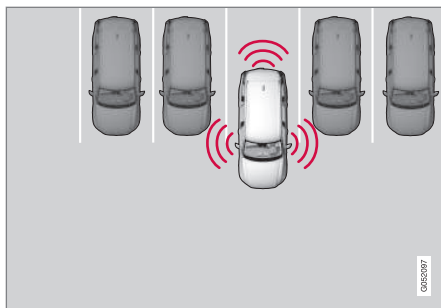

Principio per il posizionamento durante un parcheggio in perpendicolare.

1. Portare la leva selettoria nella posizione indicata dal sistema, attendere che il volante sia sterzato automaticamente, quindi procedere lentamente in marcia avanti.
2. Tenersi pronti a fermarsi non appena la grafica e il messaggio sul display centrale indicano di farlo.
3. Innestare la retromarcia e indietreggiare lentamente.
4. Tenersi pronti a frenare non appena la grafica e il messaggio sul display centrale lo richiedono.

La funzione si disattiva automaticamente, quando grafica ed il relativo messaggio segnalano che l'automobile è parcheggiata. Può essere comunque richiesta una rettifica a posteriori operata dal conducente. Solo il conducente può stimare quando l'auto è correttamente parcheggiata.

! IMPORTANTE

La distanza di avvertimento risulta più breve quando i sensori sono utilizzati dall'assistenza al parcheggio attiva (PAP¹²⁶), rispetto all'assistenza al parcheggio standard.

Frenata automatica durante una sequenza di parcheggio

Durante un parcheggio, se i sensori di parcheggio rilevano un veicolo o un pedone sul percorso previsto davanti o dietro l'automobile, l'automobile frena automaticamente fino a fermarsi.

In tal caso, un messaggio pop-up sul display del conducente comunica al conducente che può interrompere la sequenza di parcheggio premendo **Annulla** o proseguirla premendo **Ripristina**.

¹²⁶Park Assist Pilot

Se si seleziona **Ripristina**, procedere come segue:

- Controllare che l'area intorno all'automobile sia libera e seguire le istruzioni sul display centrale, ad esempio:

Per continuare – Allontanarsi lentamente dall'oggetto.

Relative informazioni

- Assistenza al parcheggio attiva* (p. 394)
- Limiti dell'assistenza al parcheggio attiva* (p. 400)

Uscita da un parcheggio in parallelo con l'assistenza al parcheggio attiva*

La funzione **Uscita parcheggio** può aiutare il conducente a uscire da uno spazio di parcheggio quando l'automobile è parcheggiata in parallelo.

NOTA

La funzione **Uscita parcheggio** per uscire da uno spazio di parcheggio può essere usata solamente nel caso di un'automobile parcheggiata in parallelo. Non è disponibile nel caso di un'automobile parcheggiata in perpendicolare.



La funzione **Uscita parcheggio** si attiva nella videata funzioni sul display centrale o nella videata telecamera.

- Indicazione VERDE sul pulsante - funzione attivata.
 - Indicazione GRIGIA sul pulsante - funzione disattivata.
1. Premere il pulsante **Uscita parcheggio** nella videata funzioni o nella videata telecamera.

2. Utilizzando gli indicatori di direzione, selezionare la direzione di uscita dallo spazio di parcheggio.
3. Tenersi pronti a fermarsi non appena la grafica e il messaggio sul display centrale indicano di farlo; attenersi alle stesse istruzioni valide per la procedura di parcheggio.

Notare che il volante potrebbe "rimbalzare" indietro al termine della funzione - il conducente dovrà in tal caso riportare indietro il volante in posizione di sterzata massima per uscire dallo spazio di parcheggio.

La funzione terminerà quando riterrà che il conducente possa uscire dallo spazio di parcheggio senza ulteriori manovre supplementari, anche se si potrebbe avere l'impressione che l'automobile si trovi ancora nello spazio di parcheggio.

Relative informazioni

- Assistenza al parcheggio attiva* (p. 394)
- Limiti dell'assistenza al parcheggio attiva* (p. 400)

Limiti dell'assistenza al parcheggio attiva*

La funzione di assistenza al parcheggio attiva (PAP¹²⁷) non può rilevare tutto in qualsiasi situazione, quindi potrebbe offrire prestazioni limitate.

Il conducente deve tener conto dei seguenti esempi di limiti dell'assistenza al parcheggio attiva.

ATTENZIONE

- I sensori di parcheggio presentano angoli morti/ciechi nei quali non rilevano ostacoli.
- Prestare particolare attenzione a persone e animali nelle vicinanze dell'automobile.
- Ricordare che la parte frontale dell'automobile può invadere la corsia opposta durante il parcheggio.

IMPORTANTE

Il calcolo della manovra di parcheggio non tiene conto di oggetti ubicati più in alto dell'area di rilevamento dei sensori. L'automobile potrebbe quindi entrare nello spazio di parcheggio con troppo anticipo - si raccomanda pertanto di evitare di parcheggiare in spazi di questo tipo.

Il parcheggio è interrotto

Una sequenza di parcheggio viene interrotta:

- se il conducente muove il volante
- se l'automobile procede a velocità eccessiva - oltre 7 km/h (4 mph)
- se il conducente preme **Annulla** sul display centrale
- in caso di intervento dei freni antibloccaggio (ABS) o del controllo della stabilità elettronico - ad esempio se una ruota perde aderenza su un fondo stradale scivoloso
- quando il servosterzo (in caso di sensibilità dello sterzo dipendente dalla velocità) funziona con potenza ridotta, ad esempio in caso di raffreddamento a seguito di surriscaldamento.
- durante un parcheggio, se i sensori di parcheggio rilevano un veicolo o un pedone

sul percorso previsto davanti o dietro l'automobile, l'automobile frena automaticamente fino a fermarsi.

Un messaggio nel display centrale informa, se del caso, della causa alla base dell'interruzione della sequenza di parcheggio.

IMPORTANTE

In alcune circostanze, la funzione non è in grado di trovare spazi di parcheggio, ad esempio in presenza di fonti audio esterne che emettono le stesse frequenze a ultrasuoni utilizzate dai sensori del sistema.

Queste fonti possono essere ad esempio avvisatore acustico, pneumatici bagnati sull'asfalto, freni pneumatici o rumore dei tubi di scarico di motociclette.

NOTA

Sporczia, ghiaccio e neve possono pregiudicare la funzionalità dei sensori e impedire la misurazione.

Responsabilità del conducente

Il conducente deve ricordare che la funzione è un dispositivo di assistenza e non una funzione automatica infallibile. Di conseguenza,

¹²⁷Park Assist Pilot

deve tenersi pronto a interrompere la manovra di parcheggio.

È necessario considerare alcuni dettagli in occasione di un parcheggio, ad esempio:

- Il conducente deve sempre valutare se lo spazio proposto dalla funzione è adatto al parcheggio.
- Non utilizzare la funzione se si montano catene da neve o una ruota di scorta.
- Non utilizzare la funzione in caso di carichi sporgenti dall'automobile.
- Forti piogge e neviccate possono comportare una misurazione non corretta del posto di parcheggio.
- Durante la ricerca e la misurazione di controllo dello spazio di parcheggio, la funzione potrebbe non rilevare gli oggetti in fondo a tale spazio.
- Gli spazi di parcheggio nelle strade strette non sono sempre disponibili in quanto potrebbero presentare uno spazio di manovra insufficiente.
- Utilizzare pneumatici approvati¹²⁸ e gonfiati alla pressione corretta per non compromettere le prestazioni della funzione.
- La funzione considera i veicoli parcheggiati nell'area - se la loro posizione non è corretta, pneumatici e cerchi della pro-

pria automobile potrebbero subire danni dovuti al contatto con il bordo della strada.

- I posti di parcheggio ad angolo retto possono essere mancati o stimati male quando un'auto parcheggiata sporge più delle altre auto in parcheggio.
- La funzione è progettata per il parcheggio su strade diritte, e non per il parcheggio in curva. Accertarsi quindi che l'automobile sia parallela agli spazi di parcheggio mentre la funzione li misura.

Relative informazioni

- Assistenza al parcheggio attiva* (p. 394)
- Sensibilità dello sterzo dipendente dalla velocità (p. 282)
- Limiti del gruppo telecamera e radar (p. 412)

¹²⁸Per "pneumatici approvati" si intendono pneumatici dello stesso tipo e marca di quelli montati originariamente alla consegna dell'automobile dalla fabbrica.

Messaggi relativi all'assistenza al parcheggio attiva*

display del conducente e/o centrale. Di seguito riportiamo alcuni esempi.

I messaggi per l'assistenza al parcheggio attiva (PAP¹²⁹) possono essere visualizzati sul

Messaggio	Funzione
Assist. parch. Sensori bloccati, richiesta di pulizia	Uno o più sensori del sistema sono bloccati - controllare e adottare i necessari provvedimenti al più presto.
Assist. parch. Non disponibile, richiesta di assistenza	Il sistema non funziona secondo progettazione. Rivolgersi a un riparatore ^A .

^A Si raccomanda un riparatore autorizzato Volvo.

Un messaggio può essere cancellato premendo brevemente il pulsante  al centro dei comandi destri al volante.

Se un messaggio non scompare, rivolgersi a un riparatore^A.

Relative informazioni

- Assistenza al parcheggio attiva* (p. 394)
- Limiti dell'assistenza al parcheggio attiva* (p. 400)

¹²⁹Park Assist Pilot

Unità del radar

L'unità del radar è usata da diversi sistemi di supporto al conducente ed ha il compito di rilevare altri veicoli.



Posizione del gruppo radar

L'unità del radar è utilizzata dalle seguenti funzioni:

- Avviso distanza*
- Regolatore elettronico della velocità adattivo*
- Pilot Assist*
- Mantenimento corsia attivo
- City Safety
- Ausilio alla sterzata per rischio di collisione



La modifica dell'unità del radar potrebbe renderne illegale l'uso di essa.

Relative informazioni

- Sistema di supporto al conducente (p. 282)
- Limiti del gruppo telecamera e radar (p. 412)
- Manutenzione raccomandata per il gruppo telecamera e radar (p. 415)
- Omologazione del gruppo radar (p. 404)



Omologazione del gruppo radar

Qui si trova l'omologazione dei gruppi radar dell'automobile per il Cruise adattivo* (ACC¹³⁰), Pilot Assist* e BLIS*¹³¹.

Mercato	ACC & PA	BLIS	Simbolo	Omologazione
Botswana		✓		
Brasile	✓			<p>Este equipamento opera em caráter secundário, isto é, não tem direito à proteção contra interferência prejudicial, mesmo de estações do mesmo tipo, e não pode causar interferência a sistemas operando em caráter primário.</p> <p>Modelo: L2C0054TR 4122-14-8645 EAN: (01)07897843840855</p>
		✓		<p>Este equipamento não tem direito à proteção contra interferência prejudicial e não pode causar interferência em sistemas devidamente autorizados.</p> <p>03563-17-05364</p>

¹³⁰Adaptive Cruise Control

¹³¹Blind Spot Information

Mercato	ACC & PA	BLIS	Simbolo	Omologazione
Europa	✓			<p>Hereby, Delphi Electronics and Safety declares that L2C0054TR / L2C0055TR are in compliance with the essential requirements and other relevant provisions of Directive 2014/53/EU (RED). The original declaration of conformity can be accessed at the following link www.delphi.com/automotive-homologation.</p> <p>Frequency Band: 76GHz – 77GHz</p> <p>Maximum Output Power: 55dBm EIRP</p> <p>The Declaration of Conformity may be consulted at Delphi Electronics & Safety / 2151 E. Lincoln Road / Kokomo, Indiana 46902 USA</p>
		✓		<p>Hereby, Hella KgaA Hueck & Co. Declares that the radio equipment type RS4 is in compliance with Directive 2014/53/EU.</p> <p>The full text of the EU declaration of conformity is available at the following internet address: www.hella.com/vcc.</p> <p>Technical information: Frequency range: 24.05 ... 24.25 GHz Transmission power: 20 dBm (maximum) EIRP</p> <p>Manufacturer and Address: Manufacturer: Hella KGaA Hueck & Co. Address: Rixbecker Straße 75, 59552 Lippstadt, Germany</p>
Emirati Arabi Uniti (UAE)	✓			<p>Registered No: ER37536/15</p> <p>Dealer No: DA37380/15</p>
		✓		<p>Registered No: ER53878/17</p> <p>Dealer No: DA44932/15</p>
Ghana		✓		NCA Approved: 1R3-1M-7E1-0B7

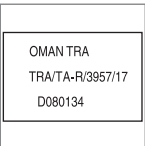

Mercato	ACC & PA	BLIS	Simbolo	Omologazione
Indonesia	✓			37295/POSTEL/2014 4927
		✓		Certificate number: 50459/SDPPI/2017 Country of origin Germany Certificate number: 53578/SDPPI/2017 Country of origin China PLG ID: 6051
Giamaica		✓		This product contains a Type Approved Module by Jamaica: SMA – “RS4”.
Giordania	✓			Type Approval No.: TRC/LPD/2014/255 Equipment Type: Low Power Device (LPD)
		✓		Type Approval No.: TRC/LPD/2017/63 Equipment Type: Low Power Device (LPD)
Malaysia		✓		CID F 15000578
Marocco	✓			AGREE PAR L'ANRT MAROC NUMÉRO D'AGRÉMENT: MR 9929 ANRT 2014 DATE D'AGRÉMENT: 26/12/2014

Mercato	ACC & PA	BLIS	Simbolo	Omologazione
Messico	✓			IFETEL: RLVDEL215-0299
		✓		Radar de corto alcance RS4 Hella KGaA Hueck & Co IFETEL: RLVHERS17-0286 La operación de este equipo esta sujeta a las siguientes dos condiciones: (1) es posible que este equipo o dispositivo no cause interferencia perjudicial y (2) este equipo o dispositivo debe aceptar cualquier interferencia, incluyendo la que pueda causar su operación no deseada.
Moldavia	✓	✓		
Nigeria		✓		Connection and use of this communications equipment is permitted by the Nigerian Communications Commission.
Oman		✓		



SUPPORTO AL CONDUCENTE





Mercato	ACC & PA	BLIS	Simbolo	Omologazione
Russia		✓		
Serbia	✓			IO11 14
		✓		IO11 17
Singapore	✓			DA 105753
		✓		DA 103238
Sudafrica	✓			TA-2014/1824
		✓		TA-2016/3407

Mercato	ACC & PA	BLIS	Simbolo	Omologazione
Corea del Sud	✓			Certification No. MSIP-CMI- DPH-L2C0054TR
		✓		R-CMM-HLA-RS4 이 기기는 업무용(A급) 전자파 적합기기로서 판매자 또는 사용자는 이 점을 주의하시기 바라며, 가정외의 지역에서 사용하는 것을 목적으로 합니다
Taiwan	✓			CCAB15LP0560T3
		✓		CCAB17LP0470T5 警語 經型式認證合格之低功率射頻電機，非經許可，公司、商號或使用者均不得擅自變更頻率、加大功率或變更原設計之特性及功能。低功率射頻電機之使用不得影響飛航安全及干擾合法通信；經發現有干擾現象時，應立即停用，並改善至無干擾時方得繼續使用。前項合法通信，指依電信法規定作業之無線電通信。低功率射頻電機須忍受合法通信或工業、科學及醫療用電波輻射性電機設備之干擾
Tailandia		✓		เครื่องโทรคมนาคมและอุปกรณ์นี้ มีความสอดคล้องตามมาตรฐานหรือข้อกำหนดของ กสทช. เครื่องวิทยุคมนาคมนี้ มีระดับการแผ่คลื่นแม่เหล็กไฟฟ้าสอดคล้องตามมาตรฐานความปลอดภัยต่อสุขภาพของมนุษย์จากการใช้เครื่องวิทยุคมนาคมที่คณะกรรมการกิจการโทรคมนาคมแห่งชาติประกาศกำหนด



Mercato	ACC & PA	BLIS	Simbolo	Omologazione
Ucraina	✓			<p>Delphi цім стверджує, що обладнання RACAM/SRR2 відповідає вимогам Про затвердження Технічного регламенту радіобладнання і телекомунікаційного кінцевого (термінального) обладнання (Постанова КМУ № 679 від 24 червня 2009 р.) Декларація відповідності знаходиться на сайті Delphi за адресою: Delphi.</p> <p>Частотний діапазон: 24,05 – 24,25 ГГц</p> <p>Потужність передачі: 20 дБм (макс.) EIRP</p>
		✓		<p>Цим HELLA GmbH & Co. KGaA заявляє, що радіотехнічне обладнання типу RS4 відповідає Технічному регламенту радіотехнічного обладнання та Директиві 2014/53/ЄС. Повний текст декларації про відповідність доступний за адресою: www.hella.com/vcc</p> <p>Частотний діапазон: 24,05 – 24,25 ГГц</p> <p>Потужність передачі: 20 дБм (макс.) EIRP</p>
Vietnam		✓		
Zambia		✓		

Omologazione dell'apparecchiatura radio

Mercato	Simbolo	Omologazione
Europa		<p>Con la presente, Volvo Cars dichiara che tutte le apparecchiature radio sono conformi ai requisiti essenziali e alle altre disposizioni rilevanti della Direttiva 2014/53/UE.</p>
Giappone		<p>R 204-750001 This device is granted pursuant to the Japanese Radio Law and the Japanese Telecommunications Business Law. This device should not be modified (otherwise the granted designation number will become invalid).</p>

Per informazioni dettagliate sull'omologazione, vedere volvocars.com/support.

Relative informazioni

- Unità del radar (p. 403)
- Regolatore elettronico della velocità adattivo* (p. 309)
- Pilot Assist* (p. 320)
- BLIS* (p. 367)

Unità telecamera

L'unità telecamera è usata da vari sistemi di supporto al conducente ed ha tra l'altro il compito di rilevare le linee di demarcazione laterale dalla strada o la segnaletica stradale.



Posizione del gruppo telecamera

L'unità telecamera è utilizzata dalle seguenti funzioni:

- Regolatore elettronico della velocità adattivo*
- Pilot Assist*
- Mantenimento corsia attivo*
- Ausilio alla sterzata per rischio di collisione
- City Safety
- Driver Alert Control*
- Indicazioni sui segnali stradali*
- Abbaglianti automatici*

- Assistenza al parcheggio*

Relative informazioni

- Sistema di supporto al conducente (p. 282)
- Limiti del gruppo telecamera e radar (p. 412)
- Manutenzione raccomandata per il gruppo telecamera e radar (p. 415)

Limiti del gruppo telecamera e radar

Il gruppo telecamera e radar presenta alcuni limiti, che si estendono anche alle funzioni basate su tale gruppo. Il conducente deve tener conto dei seguenti esempi di limiti:

Limiti in comune dell'unità telecamera e radar

Unità bloccata



L'area evidenziata deve essere pulita regolarmente e tenuta libera da etichette, oggetti, pellicole antisolari ecc.

L'unità della telecamera è ubicata dietro la parte superiore del parabrezza insieme all'unità radar dell'automobile.

Non posare, incollare o montare alcun oggetto sul parabrezza davanti o intorno al gruppo telecamera e radar, né all'interno né all'esterno, perché potrebbe interferire con le funzioni basate su telecamera e radar. In caso contrario, le funzioni potrebbero presentare prestazioni ridotte, disattivarsi o fornire risposte errate.

Alte temperature

In caso di temperature estremamente alte nell'abitacolo, l'unità telecamera e radar può temporaneamente spegnersi per circa 15 minuti dopo l'avviamento del motore per proteggere l'elettronica in essa contenuta. Quando la temperatura si è sufficientemente abbassata, l'unità telecamere e radar si riavvierà automaticamente.

Parabrezza danneggiato

i NOTA

Il mancato intervento può ridurre le prestazioni dei sistemi di supporto al conducente che utilizzano il gruppo telecamera e radar. In caso contrario, le funzioni potrebbero presentare prestazioni ridotte, disattivarsi o fornire risposte errate.

Per non rischiare di compromettere le prestazioni delle funzioni di supporto al conducente che utilizzano il gruppo radar, attenersi anche a quanto segue:

- Se il parabrezza presenta crepe, graffi o scheggiature di circa 0,5 x 3,0 mm (0.02 x 0.12 in.) o più grandi davanti a una delle due "finestre" del gruppo teleca-

mera e radar, rivolgersi a un riparatore¹³² per la sostituzione del parabrezza.

- Volvo raccomanda di **non** riparare crepe, graffi o scheggiature nell'area davanti al gruppo telecamera e radar. Si consiglia, invece, di sostituire il parabrezza.
- Prima di sostituire il parabrezza, rivolgersi a un riparatore¹³² per accertarsi di ordinare e installare il parabrezza corretto.
- In sede di sostituzione, montare un tergi-cristallo dello stesso tipo o approvato da Volvo.
- In caso di sostituzione del parabrezza, il gruppo telecamera e radar deve essere ritarato da un riparatore¹³² per garantire la funzionalità di tutti i sistemi dell'automobile basati sul gruppo telecamera e radar.

Ulteriori limiti per il radar

Velocità del veicolo

La capacità del gruppo radar di rilevare un veicolo antistante si riduce drasticamente se la velocità del veicolo antistante è molto diversa da quella dell'automobile.

¹³²Si raccomanda un riparatore autorizzato Volvo.

◀ Campo visivo limitato

L'unità radar ha un campo visivo limitato. In alcune situazioni, il regolatore potrebbe rilevare i veicoli in ritardo oppure non rilevarli affatto.

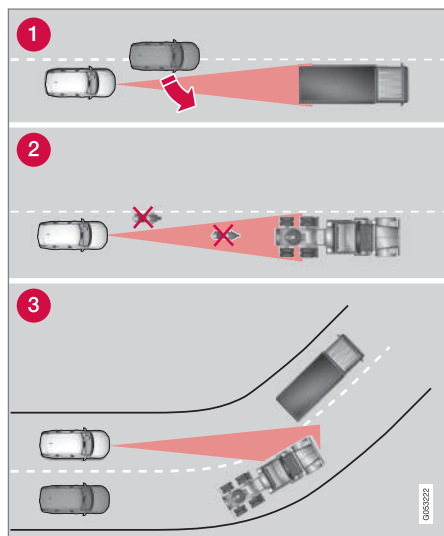

Campo visivo dell'unità radar

- 1 Talvolta, il gruppo radar potrebbe rilevare in ritardo i veicoli vicini, ad esempio un vei-

colo che si inserisce fra l'automobile e il veicolo antistante.

- 2 Il sensore potrebbe non rilevare i veicoli di piccole dimensioni, ad esempio motocicli, o altri veicoli che non procedono al centro della corsia.
- 3 In curva, il gruppo radar potrebbe rilevare un veicolo diverso dal target o perdere di vista un veicolo rilevato.

Rimorchi bassi

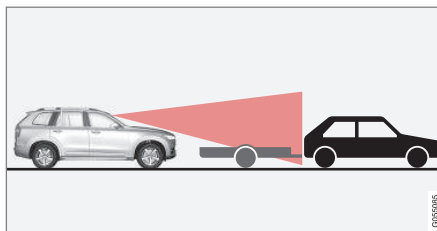

Rimorchio basso nell'ombra del radar

Anche i rimorchi bassi potrebbero essere difficili da rilevare o non rilevati affatto dall'unità radar; il conducente deve quindi prestare particolare attenzione quando procede dietro un rimorchio basso con regolatore elettronico della velocità adattivo* o Pilot Assist* attivato.

Ulteriori limiti per la telecamera

Visibilità ridotta

Le telecamere hanno gli stessi limiti dell'occhio umano, cioè "vedono" peggio in caso di

forti nevicate o pioggia, nebbia fitta oppure folate di polvere o neve. In tali condizioni, le funzioni correlate alla telecamera possono ridursi notevolmente o disattivarsi temporaneamente.

Forte controluce, riflessi sulla strada, fondo stradale innevato, ghiacciato o sporco oppure strisce di delimitazione della corsia di marcia scolorite possono ridurre notevolmente la funzione che utilizza il sensore telecamera per rilevare la corsia di marcia, i pedoni, i ciclisti, animali di grosse dimensioni e gli altri veicoli.

Ulteriori limiti per la telecamera di assistenza al parcheggio*

Settori ciechi

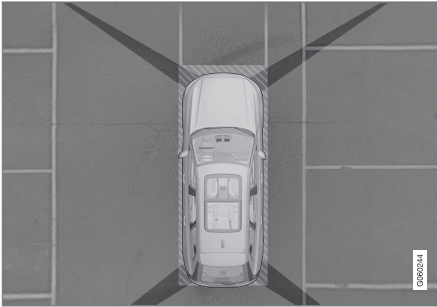

Vi sono settori "ciechi" fra i campi visivi delle telecamere.

Nella visione a 360°* della telecamera di assistenza al parcheggio, gli ostacoli/oggetti possono "scompare" nei passaggi fra le singole telecamere.

ATTENZIONE

Prestare attenzione in quanto, anche se può sembrare nascosta una porzione relativamente piccola dell'immagine, in realtà è possibile che sia nascosta un'area rilevante e che un ostacolo non venga rilevato in tempo.

Condizioni di illuminazione

L'immagine della telecamera si regola automaticamente in base alle condizioni di illuminazione. La luminosità e la qualità dell'immagine possono quindi variare leggermente. In condizioni di scarsa illuminazione, l'immagine può avere una qualità inferiore.

NOTA

Un portabiciclette o altri accessori montati dietro l'automobile possono coprire il campo visivo della telecamera.

Relative informazioni

- Unità telecamera (p. 412)
- Unità del radar (p. 403)
- Manutenzione raccomandata per il gruppo telecamera e radar (p. 415)
- Telecamera di assistenza al parcheggio* (p. 384)
- Sito di supporto Volvo Cars (p. 23)

Manutenzione raccomandata per il gruppo telecamera e radar

Per garantire il corretto funzionamento delle unità telecamera e radar, bisogna mantenerle sgombrere da sporco, ghiaccio e neve e pulirle regolarmente con acqua e shampoo per auto.

NOTA

Sporcizia, ghiaccio e neve sui sensori possono generare falsi segnali di avvertimento e il sistema potrebbe funzionare in modo limitato oppure non funzionare affatto.

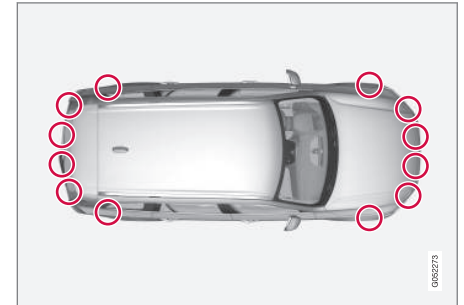

Posizione dei sensori di parcheggio



Posizione dei gruppi radar posteriori. Tenere pulita l'area evidenziata, sia sul lato sinistro che sul lato destro.

- Per un funzionamento ottimale è importante mantenere pulite le superfici davanti ai sensori.
- Non fissare nessun oggetto, nastro adesivo o etichette nell'area dei sensori.
- Pulire regolarmente le lenti delle telecamere con acqua tiepida e shampoo per auto, prestando attenzione a non grafiarle.

IMPORTANTE

La manutenzione dei componenti dei sistemi di supporto al conducente deve essere effettuata solo in officina. Si raccomanda di rivolgersi ad un riparatore autorizzato Volvo.

Relative informazioni

- Unità telecamera (p. 412)
- Unità del radar (p. 403)
- Limiti del gruppo telecamera e radar (p. 412)
- Telecamera di assistenza al parcheggio* (p. 384)

Simboli e messaggi per l'unità telecamera e radar

Ecco degli esempi di alcuni dei messaggi e simboli relativi all'unità telecamera e radar che possono essere visualizzati sul display del conducente.

Sensore bloccato



Se il display del conducente visualizza questo simbolo e il messaggio

Sensore parabrezza Sensore bloccato, vedere Manuale del

proprietario, l'unità telecamera e radar non è in grado di rilevare altri veicoli, ciclisti, pedoni e animali di grossa taglia davanti all'automobile e le funzioni basate su telecamera e radar potrebbero essere disturbate.

La seguente tabella riporta esempi di possibili cause della visualizzazione del messaggio e gli interventi consigliati:

Causa	Intervento
La superficie del parabrezza davanti all'unità telecamera e radar è sporca o coperta da ghiaccio o neve.	Pulire l'area del parabrezza davanti al gruppo telecamera e radar rimuovendo sporczia, ghiaccio e neve.
Nebbia fitta, forti precipitazioni o forti nevicate bloccano i segnali radar o il campo visivo della telecamera.	Nessun intervento. A volte l'unità non funziona in caso di forti precipitazioni.
Il turbinio di acqua e neve sul fondo stradale blocca i segnali radar o il campo visivo della telecamera.	Nessun intervento. In caso di strada molto bagnata o innevata, l'unità potrebbe non funzionare.
È penetrata sporczia fra l'interno del parabrezza e l'unità telecamera e radar.	Rivolgersi a un riparatore per la pulizia del parabrezza davanti alla copertura dell'unità. Si raccomanda un riparatore autorizzato Volvo.
Forte controlloce	Nessun intervento. Il gruppo telecamera si ripristina automaticamente quando le condizioni di illuminazione migliorano.

« Telecamera difettosa



Se un settore della telecamera è nero e presenta questo simbolo, la telecamera è fuori uso.



La telecamera sinistra dell'automobile è fuori uso.

Viene visualizzato un settore della telecamera nero anche nei seguenti casi, ma **senza** il simbolo della telecamera difettosa:

- portiera aperta
- portellone aperto
- specchio retrovisore esterno ripiegato.

Telecamera di parcheggio posteriore

ATTENZIONE



Durante la guida in retromarcia, prestare particolare attenzione se appare questo simbolo quando un rimorchio, un portabiciclette o simile è collegato all'impianto elettrico dell'automobile.

l'automobile.

Il simbolo indica che i sensori di assistenza al parcheggio posteriori sono **disattivati** e quindi non segnalano eventuali ostacoli.

Relative informazioni

- Unità telecamera (p. 412)
- Unità del radar (p. 403)
- Limiti del gruppo telecamera e radar (p. 412)
- Sito di supporto Volvo Cars (p. 23)

AVVIAMENTO E GUIDA

Avviamento del motore

L'automobile si avvia con il pulsante Start accanto al volante quando la chiave telecomando si trova nell'abitacolo.



Posizione del pulsante Start.

ATTENZIONE

Prima dell'avviamento:

- Allacciare la cintura di sicurezza.
- Impostare il sedile, il volante e gli specchi.
- Verificare che sia possibile premere il pedale del freno completamente.

La chiave telecomando non serve fisicamente all'accensione, perché l'automobile supporta

l'avviamento senza chiave (Avviamento passivo).

Per avviare l'automobile:

1. La chiave telecomando deve essere a bordo. Nelle automobili dotate di Avviamento passivo, la chiave deve trovarsi nella parte anteriore dell'abitacolo. Se l'automobile è dotata del sistema opzionale di bloccaggio/sbloccaggio senza chiave*, la chiave telecomando può trovarsi in un punto qualsiasi dell'abitacolo.
2. Tenere premuto a fondo il pedale del freno¹. Nelle automobili con cambio automatico, accertarsi che sia selezionata la posizione del cambio **P** o **N**. Nelle automobili con cambio manuale, accertarsi che sia inserita la folle o il pedale della frizione sia premuto.
3. Premere il pulsante Start.

NOTA

Nelle automobili con motore diesel, l'avviamento può essere leggermente ritardato.

All'accensione del motore, il motorino di avviamento rimane in funzione finché il motore non si accende oppure non interviene la protezione dal surriscaldamento.

Messaggi di errore

Se il display del conducente all'accensione visualizza il messaggio **Chiave veic. non rilev.**, posizionare la chiave telecomando in prossimità del lettore di riserva, quindi effettuare un nuovo tentativo di accensione.



Posizione del lettore di riserva.

NOTA

Quando si colloca la chiave telecomando in prossimità del lettore di riserva, verificare che al suo interno non vi siano altre chiavi, oggetti metallici o apparecchi elettronici (cellulari, tablet, PC portatili, caricabatterie ecc.). La presenza di più chiavi in prossimità del lettore di riserva può causare interferenze.

¹ Se l'automobile è in movimento, è sufficiente premere il pulsante per accendere il motore.

! IMPORTANTE

Se il motore non si accende dopo 3 tentativi, attendere 3 minuti prima di riprovare. La capacità di avviamento aumenta se la batteria di avviamento ha il tempo di recuperare.

⚠ ATTENZIONE

Non estrarre **mai** la chiave telecomando dal blocchetto di accensione durante la guida o il traino.

⚠ ATTENZIONE

Estrarre sempre la chiave telecomando quando si lascia l'automobile e verificare che il quadro dell'automobile sia in posizione **O**, in particolare in presenza di bambini all'interno.

i NOTA

Per alcuni tipi di motore, il regime minimo all'avviamento a freddo può essere decisamente superiore al normale. Questo avviene al fine di portare rapidamente l'impianto di depurazione dei gas di scarico alla normale temperatura di esercizio per ridurre le emissioni e l'impatto sull'ambiente.

Relative informazioni

- Spegnimento dell'automobile (p. 421)
- Posizioni del quadro (p. 422)
- Regolazione del volante (p. 191)
- Ausilio all'avviamento con un'altra batteria (p. 474)
- Selezione della posizione del quadro (p. 423)

Spegnimento dell'automobile

L'automobile si spegne con il pulsante Start accanto al volante.



Posizione del pulsante Start.

Per spegnere l'automobile:

- Premere il pulsante Start - l'automobile si spegne.

Se la leva selettoria di un'automobile con cambio automatico non è in posizione **P** o se l'automobile è in movimento:

- Tenere premuto il pulsante Start finché l'automobile non si spegne.

Relative informazioni

- Avviamento del motore (p. 420)
- Posizioni del quadro (p. 422)
- Regolazione del volante (p. 191)

- Ausilio all'avviamento con un'altra batteria (p. 474)
- Selezione della posizione del quadro (p. 423)

Posizioni del quadro

Il quadro dell'automobile può essere portato su diversi livelli/posizioni, accedendo così a diverse funzioni.

Per consentire l'utilizzo di un numero limitato di funzioni a motore spento è possibile portare il quadro dell'automobile su tre livelli – **0**, **I** e **II**. Nel manuale del proprietario, questi livelli sono definiti "posizioni del quadro".

La seguente tabella mostra le funzioni disponibili in ogni posizione del quadro/livello:

Livello	Funzioni
0	<ul style="list-style-type: none">• Si accendono il contachilometri, l'orologio e l'indicatore di temperatura^A.• È possibile regolare i sedili elettrocomandati*.• Si possono utilizzare gli alzacristalli.• Il display centrale si accende e può essere utilizzato^A.• È possibile utilizzare l'impianto Infotainment^A. <p>In questa posizione, le funzioni sono temporizzate e si disattivano automaticamente dopo un certo tempo.</p>

Livello	Funzioni
I	<ul style="list-style-type: none"> È possibile utilizzare tettuccio panoramico, alzacristalli, presa elettrica da 12 V nell'abitacolo, Bluetooth, navigatore, telefono, ventola dell'abitacolo e tergicristalli. È possibile regolare i sedili elettrocomandati. Si può utilizzare la presa elettrica da 12 V* nel bagagliaio. Se era acceso quando è stata lasciata l'automobile, l'impianto Infotainment si accende automaticamente. <p>Con il quadro in questa posizione, il consumo di corrente impegna la batteria.</p>

Livello	Funzioni
II	<ul style="list-style-type: none"> Si accendono i fari. Le spie di avvertimento/controllo si accendono per 5 secondi. Si attivano diversi altri impianti. Tuttavia, il riscaldamento elettrico di cuscini e lunotto può essere attivato solo dopo l'avviamento dell'automobile. <p>Questa posizione del quadro è sconsigliata in quanto impegna notevolmente la batteria!</p>

A Si attiva anche quando si apre la portiera.

Relative informazioni

- Avviamento del motore (p. 420)
- Regolazione del volante (p. 191)
- Ausilio all'avviamento con un'altra batteria (p. 474)
- Selezione della posizione del quadro (p. 423)

Selezione della posizione del quadro

Il quadro dell'automobile può essere portato su diversi livelli/posizioni, accedendo così a diverse funzioni.

Selezione della posizione del quadro



Posizione del pulsante Start.

- Posizione del quadro 0** - Sbloccare l'automobile e conservare la chiave telecomando a bordo.

i NOTA

Per portare la chiave in posizione **I** o **II** **senza** accendere il motore, **non** premere il pedale del freno o della frizione nelle automobili con cambio manuale.



- ◀ • **Posizione del quadro I** - Premere il pulsante Start e rilasciarlo.
- **Posizione del quadro II** - Tenere premuto il pulsante per circa 5 secondi. Rilasciare quindi il pulsante.
- **Ritorno alla posizione del quadro 0** - Per tornare alla posizione del quadro **0** dalle posizioni **I** e **II**, premere il pulsante Start.

Relative informazioni

- Avviamento del motore (p. 420)
- Spegnimento dell'automobile (p. 421)
- Posizioni del quadro (p. 422)
- Regolazione del volante (p. 191)
- Ausilio all'avviamento con un'altra batteria (p. 474)

Etilometro*

L'etilometro ha la funzione di impedire la guida in stato di ebbrezza. Prima di accendere il motore, il conducente deve eseguire un test etilometrico per confermare di essere sobrio. L'etilometro viene tarato in base al tasso alcolemico previsto dal codice della strada nei singoli mercati.

L'automobile presenta un'interfaccia per il collegamento elettrico di etilometri di diverse marche e modelli raccomandati da Volvo. L'interfaccia semplifica il collegamento dell'etilometro e consente una funzione integrata con i messaggi relativi all'etilometro sul display principale dell'automobile. Per informazioni sui singoli etilometri si rimanda alle istruzioni per l'uso del produttore.

ATTENZIONE

L'etilometro è un ausilio e non esonera il conducente dalle proprie responsabilità. Il conducente deve sempre essere sobrio e guidare con prudenza.

Relative informazioni

- Bypass dell'etilometro* (p. 424)
- Prima di accendere il motore di un'automobile dotata di etilometro* (p. 425)
- Avviamento del motore (p. 420)
- Posizioni del quadro (p. 422)

Bypass dell'etilometro*

In caso di emergenza o se l'etilometro è fuori uso, è possibile bypassarlo per avviare l'automobile.

Per la disattivazione dall'etilometro, vedere il manuale del fornitore.

Relative informazioni

- Etilometro* (p. 424)
- Prima di accendere il motore di un'automobile dotata di etilometro* (p. 425)
- Avviamento del motore (p. 420)
- Posizioni del quadro (p. 422)

Prima di accendere il motore di un'automobile dotata di etilometro*

L'etilometro si attiva automaticamente e si predispongono per l'uso all'apertura dell'automobile.

Importante

Per il corretto funzionamento e la massima affidabilità di misurazione:

- Non mangiare né bere per circa 5 minuti prima del test etilometrico.
- Non attivare a lungo i lavacrystal - l'alcol nella relativa vaschetta può compromettere la misurazione.

NOTA

Al termine della guida, il motore può essere riaccessibile entro 30 minuti senza ripetere il test etilometrico.

Relative informazioni

- Bypass dell'etilometro* (p. 424)
- Etilometro* (p. 424)
- Avviamento del motore (p. 420)
- Posizioni del quadro (p. 422)

Funzioni dei freni

I freni dell'automobile si utilizzano per diminuire la velocità o impedire che l'automobile si metta in movimento.

Oltre al freno di servizio e stazionamento, l'automobile è dotata di diverse funzioni automatiche di ausilio alla frenata. Grazie a esse, ad esempio, non è necessario che il conducente tenga premuto il pedale del freno quando l'automobile è ferma a un semaforo, per partire in salita oppure procedere in discesa.

In base all'equipaggiamento dell'automobile possono essere presenti le seguenti funzioni di ausilio alla frenata:

- Frenata automatica ad automobile ferma (Auto Hold)
- Ausilio all'avviamento in salita (Hill Start Assist)
- Frenata automatica dopo una collisione
- City Safety
- Ausilio alla guida in discesa (Hill Descent Control)*

Relative informazioni

- Freno di servizio (p. 426)
- Freno di stazionamento (p. 428)
- Frenata automatica ad automobile ferma (p. 432)
- Frenata automatica dopo una collisione (p. 434)

- Ausilio all'avviamento in salita (p. 433)
- City Safety™ (p. 346)
- Ausilio alla guida in discesa* (p. 455)

Freno di servizio

Il freno di servizio fa parte dell'impianto frenante.

L'automobile è dotata di due circuiti dei freni. Se un circuito frenante si danneggia, il pedale del freno può affondare a vuoto. Per ottenere la normale potenza frenante è necessaria una pressione maggiore.

La pressione esercitata dal conducente sul pedale del freno è aumentata da un servofreno.

ATTENZIONE

Il servofreno funziona solamente a motore acceso.

Se si preme il pedale del freno a motore spento, il pedale è più duro e per frenare l'automobile è necessaria una pressione maggiore.

In zone collinari o in caso di guida con carico elevato, per ridurre l'usura dei freni si raccomanda di utilizzare il freno motore con il cambio in posizione manuale. Il freno motore è più efficace se si utilizza la stessa marcia sia in discesa che in salita. Utilizzare la modalità di guida Off Road* per potenziare il freno motore esteso durante la marcia su discese ripide a bassa velocità.



² Anti-lock Braking System

Sistema antibloccaggio

L'automobile è dotata di freni antibloccaggio (ABS²) che evitano il bloccaggio delle ruote durante la frenata e permettono di mantenere la capacità di sterzo. Quando interviene, si possono avvertire delle vibrazioni del tutto normali nel pedale del freno.

Una volta avviata l'automobile, al rilascio del pedale del freno viene eseguita una breve autodiagnosi del sistema ABS. L'automobile può eseguire un'altra autodiagnosi del sistema a bassa velocità. L'autodiagnosi può essere percepita come pulsazioni del pedale del freno.

Simboli sul display del conducente

Simbolo	Funzione
	Controllare il livello dell'olio dei freni. Se il livello è basso, rabboccare olio dei freni e controllare il motivo della perdita.
	<p>Luce fissa per 2 secondi all'accensione del motore: Test diagnostico automatico.</p> <p>Luce fissa per più di 2 secondi: Anomalie al sistema ABS. Il normale impianto frenante dell'automobile è operativo, ma senza funzione ABS.</p>

⚠ ATTENZIONE

Se sono accese contemporaneamente le spie dei freni e dell'ABS, può essere presente un'anomalia all'impianto frenante.

- Se il livello nel serbatoio dell'olio dei freni è normale, guidare l'automobile con cautela fino al riparatore più vicino per un controllo dell'impianto frenante. Si raccomanda un riparatore autorizzato Volvo.
- Se l'olio dei freni è sotto il livello **MIN** nel relativo serbatoio, rabboccare olio dei freni prima di proseguire la guida. Verificare la causa della perdita dell'olio dei freni.

Relative informazioni

- Servofreno (p. 427)
- Frenata automatica ad automobile ferma (p. 432)
- Ausilio all'avviamento in salita (p. 433)
- Frenata su strade bagnate (p. 427)
- Frenata su strade cosparse di sale (p. 428)
- Manutenzione dell'impianto frenante (p. 428)
- Luci di arresto (p. 155)

Servofreno

Il sistema del servofreno (BAS³) consente di aumentare la potenza frenante e quindi di ridurre la distanza di frenata.

Il sistema rileva la modalità di frenata del conducente e aumenta la potenza frenante all'occorrenza. La potenza frenante può essere maggiorata fino al livello in cui interviene il sistema ABS.

i NOTA

Quando è attiva BAS, tenere premuto il pedale freno fin quando necessario.

Relative informazioni

- Freno di servizio (p. 426)

Frenata su strade bagnate

Guidando per lungo tempo in condizioni di pioggia forte senza frenare, la potenza frenante potrebbe risultare ritardata alla prima frenata.

Questa situazione può presentarsi anche dopo un lavaggio. In queste condizioni è necessario esercitare una maggiore pressione sul pedale del freno. Pertanto, mantenere una maggiore distanza di sicurezza dai veicoli antistanti.

Frenare a fondo dopo aver guidato su strade bagnate o dopo un lavaggio. I dischi dei freni si riscaldano, asciugano più rapidamente e sono protetti dalla corrosione. Prestare attenzione al traffico prima di frenare.

Relative informazioni

- Freno di servizio (p. 426)
- Frenata su strade cosparse di sale (p. 428)

³ Brake Assist System

Frenata su strade cosparse di sale

Guidando su strade cosparse di sale può depositarsi uno strato salino su dischi e pastiglie dei freni.

Questo potrebbe aumentare la distanza di frenata. Pertanto, aumentare ulteriormente la distanza di sicurezza dai veicoli antistanti.

Inoltre:

- Frenare ogni tanto per rimuovere l'eventuale strato salino. Accertarsi che la frenata non costituisca un pericolo per gli altri utenti della strada.
- Premere delicatamente il pedale del freno al termine della corsa e prima di rimettersi in moto.

Relative informazioni

- Freno di servizio (p. 426)
- Frenata su strade bagnate (p. 427)

Manutenzione dell'impianto frenante

Controllare regolarmente che i componenti dell'impianto frenante non siano usurati.

Per mantenere sempre l'automobile su livelli elevati di sicurezza e affidabilità, si raccomanda di attenersi agli intervalli di assistenza Volvo specificati nel Libretto di Assistenza e Garanzia. Quando si sostituiscono pastiglie e dischi dei freni, la potenza frenante piena viene raggiunta solo dopo un "rodaggio" di qualche centinaio di chilometri (miglia). Per compensare la minore potenza frenante, premere più a fondo il pedale del freno. Volvo raccomanda di utilizzare solo pastiglie dei freni approvate per la vostra Volvo.

! IMPORTANTE

Si raccomanda di controllare periodicamente l'usura dei componenti dell'impianto frenante.

Chiedere informazioni sulla procedura a un riparatore oppure affidargli direttamente l'ispezione. Si raccomanda un riparatore autorizzato Volvo.

Relative informazioni

- Freno di servizio (p. 426)

Freno di stazionamento

Il freno di stazionamento impedisce all'automobile ferma di mettersi in movimento bloccando meccanicamente due ruote.



Quando il freno di stazionamento elettrocomandato è inserito, si sente un leggero rumore dal motorino elettrico. Lo stesso rumore si verifica anche in occasione dei test diagnostici automatici del freno di stazionamento.

Se viene inserito ad automobile ferma, il freno di stazionamento agisce solo sulle ruote posteriori. Se l'inserimento avviene quando l'automobile è in movimento si attiva il normale freno di servizio, che agisce su tutte e quattro le ruote. La forza di frenata passa alle ruote posteriori quando l'automobile è quasi ferma.

Relative informazioni

- Attivazione e disattivazione del freno di stazionamento (p. 429)
- Parcheggio in pendenza (p. 431)
- In caso di anomalie al freno di stazionamento (p. 431)
- Frenata automatica ad automobile ferma (p. 432)

Attivazione e disattivazione del freno di stazionamento

Utilizzare il freno di stazionamento per impedire all'automobile ferma di mettersi in movimento.

Attivazione del freno di stazionamento



1. Tirare il comando verso l'alto.
 - > Quando il freno di stazionamento è attivato, il simbolo sul display del conducente è acceso.
2. Controllare che l'auto sia stazionaria.

Simbolo sul display del conducente

Simbolo	Funzione
	Quando il freno di stazionamento è attivato, il simbolo è acceso. Se il simbolo lampeggia, si è verificata un'anomalia. Leggere il messaggio sul display del conducente.

Attivazione automatica

Il freno di stazionamento si attiva automaticamente

- quando si spegne l'automobile e la funzione di attivazione automatica del freno di stazionamento è attivata sul display centrale.
- quando si seleziona la posizione **P** su una pendenza ripida⁴.
- se la funzione Auto Hold (frenata automatica ad automobile ferma) è attivata e
 - l'automobile è rimasta ferma a lungo (5-10 minuti)
 - si spegne l'automobile
 - il conducente lascia l'automobile.

⁴ Vale per il cambio automatico.

◀◀ **Freno di emergenza**

In caso di emergenza, il freno di stazionamento può essere attivato con l'automobile in movimento tenendo tirato il comando. La frenata si interrompe quando si rilascia il comando oppure si preme il pedale dell'acceleratore.

i **NOTA**

In caso di utilizzo del freno di emergenza a velocità superiori, durante la frenata viene emesso un segnale acustico.

Disattivazione del freno di stazionamento



Disattivazione manuale

Per disattivare il freno di stazionamento, il motore deve essere acceso.

1. Premere a fondo il pedale del freno.
2. Premere il comando verso il basso.
 - > Il freno di stazionamento si disinserisce e il simbolo sul display del conducente si spegne.

Disattivazione automatica

1. Accendere l'automobile.
2. Con cambio automatico:

Premere a fondo il pedale del freno. Selezionare la posizione **D** o **R** e accelerare.

Con cambio manuale:

Premere il pedale della frizione e inserire la marcia corretta. Rilasciare la frizione e accelerare.

- > Il freno di stazionamento si disinserisce e il simbolo sul display del conducente si spegne.

i **NOTA**

La disattivazione automatica è consentita quando il conducente ha allacciato la cintura di sicurezza o ha chiuso la propria portiera.

Relative informazioni

- Impostazioni per l'inserimento automatico del freno di stazionamento (p. 431)
- In caso di anomalie al freno di stazionamento (p. 431)
- Freno di stazionamento (p. 428)
- Parcheggio in pendenza (p. 431)

Impostazioni per l'inserimento automatico del freno di stazionamento

Selezionare se il freno di stazionamento deve inserirsi automaticamente quando si spegne l'automobile.

Per modificare l'impostazione:

1. Premere **Impostazioni** nella videata superiore sul display centrale.
2. Premere **My Car** → **Freno di stazionamento e sospensioni** e selezionare/deselezionare la funzione **Attivazione automatica freno stazionamento**.

Relative informazioni

- Attivazione e disattivazione del freno di stazionamento (p. 429)
- Freno di stazionamento (p. 428)

Parcheggio in pendenza

Inserire sempre il freno di stazionamento quando si parcheggia in pendenza.

ATTENZIONE

Inserire sempre il freno di stazionamento quando si parcheggia su superfici in pendenza. L'innesto di una marcia o la posizione **P** del cambio automatico non sono sufficienti per tenere ferma l'automobile in ogni situazione.

Se l'automobile è parcheggiata in salita:

- Girare le ruote nel verso **lontano** dal bordo marciapiede.

Se l'automobile è parcheggiata in discesa:

- Girare le ruote nella direzione **verso** il bordo marciapiede.

Carico pesante in salita

Un carico pesante, ad esempio un rimorchio, può far rotolare l'automobile all'indietro al disinserimento automatico del freno di stazionamento su una pendenza ripida. Per evitare questo inconveniente, tirare in su il comando mentre ci si mette in marcia. Rilasciare il comando quando il motore raggiunge il regime di trazione.

Relative informazioni

- Attivazione e disattivazione del freno di stazionamento (p. 429)

In caso di anomalie al freno di stazionamento

Se non è possibile disattivare o attivare il freno di stazionamento nemmeno dopo diversi tentativi, rivolgersi a un riparatore autorizzato Volvo.

In caso di guida con il freno di stazionamento inserito viene emesso un segnale di avvertimento acustico.

Se si deve parcheggiare l'automobile prima di aver riparato un'eventuale anomalia, girare le ruote come previsto per il parcheggio in pendenza e portare la leva selettiva in posizione **P** o, se l'automobile è dotata di cambio manuale, inserire la 1a.



Bassa tensione della batteria

Se la tensione della batteria è troppo bassa, non è possibile disinserire o inserire il freno di stazionamento. Collegare una batteria ausiliaria se la tensione della batteria è troppo bassa.

Sostituzione delle pastiglie dei freni

Le pastiglie dei freni posteriori devono essere sostituite da un riparatore per la particolare struttura del freno di stazionamento elettrocomandato. Si raccomanda un riparatore autorizzato Volvo.

« Simboli sul display del conducente

Simbolo	Funzione
	Se il simbolo lampeggia, si è verificata un'anomalia. Vedere il messaggio sul display del conducente.
	Anomalia nell'impianto frenante. Vedere il messaggio sul display del conducente.
	Messaggio informativo sul display del conducente.

Relative informazioni

- Attivazione e disattivazione del freno di stazionamento (p. 429)
- Parcheggio in pendenza (p. 431)
- Batteria di avviamento (p. 623)
- Programma di assistenza Volvo (p. 606)

Frenata automatica ad automobile ferma

Grazie alla frenata automatica ad automobile ferma (Auto Hold), il conducente può rilasciare il pedale del freno, mantenendo la potenza frenante, quando l'automobile è ferma a un semaforo o incrocio.

Quando l'automobile si ferma, i freni si attivano automaticamente. La funzione è operativa a prescindere dalla pendenza e tiene ferma l'automobile utilizzando il freno di servizio o stazionamento. Alla partenza, i freni si disinseriscono automaticamente se il conducente ha allacciato la cintura di sicurezza e/o ha chiuso la propria portiera.



 **NOTA**

In caso di frenata fino all'arresto in salita o discesa, premere il pedale del freno con maggior forza prima di rilasciarlo per evitare che l'automobile si metta in movimento.

Il freno di stazionamento si attiva se

- si spegne l'automobile
- si apre la portiera del conducente
- si sgancia la cintura di sicurezza del conducente
- l'automobile rimane ferma a lungo (5-10 minuti).

Simboli sul display del conducente

Simbolo	Funzione
	Quando la funzione tiene ferma l'automobile utilizzando il freno di servizio, il simbolo è acceso.
	Quando la funzione tiene ferma l'automobile utilizzando il freno di stazionamento, il simbolo è acceso.

Relative informazioni

- Attivazione e disattivazione della frenata automatica ad automobile ferma (p. 433)
- Freno di servizio (p. 426)
- Freno di stazionamento (p. 428)
- Ausilio all'avviamento in salita (p. 433)

Attivazione e disattivazione della frenata automatica ad automobile ferma

La frenata automatica ad automobile ferma si attiva con il pulsante nel tunnel.



- Premere il pulsante nel tunnel per attivare o disattivare la funzione.
 - > L'indicatore nel pulsante è acceso quando la funzione è attivata. La funzione rimane attivata anche alla successiva accensione dell'automobile.

In caso di disattivazione



Se la funzione è attiva e tiene ferma l'automobile con il freno di servizio (simbolo A acceso sul display del conducente), per disattivarla si deve premere il pedale del freno contemporaneamente al pulsante.

- La funzione resta disattivata finché non viene riattivata.
- Quando la funzione è disattivata, rimane attivato l'ausilio all'avviamento in salita (HSA) per impedire all'automobile di arretrare in caso di avviamento in salita.

Relative informazioni

- Frenata automatica ad automobile ferma (p. 432)

Ausilio all'avviamento in salita

L'ausilio all'avviamento in salita (HSA⁵) impedisce all'automobile di arretrare in caso di avviamento in salita. Se l'automobile procede in retromarcia in salita, le impedisce di muoversi in avanti.

La funzione permette di mantenere per alcuni secondi la pressione nell'impianto frenante per spostare il piede dal pedale del freno a quello dell'acceleratore.

La forza frenante temporanea cessa dopo alcuni secondi o quando il conducente si mette in marcia.

L'ausilio all'avviamento in salita si attiva quando l'automobile è parcheggiata in forte pendenza. La funzione è disponibile anche quando è disattivata la frenata automatica ad automobile ferma (Auto Hold).

Relative informazioni

- Frenata automatica ad automobile ferma (p. 432)
- Freno di servizio (p. 426)

Frenata automatica dopo una collisione

In caso di collisione con conseguente attivazione dei pretensionatori pirotecnici o dell'airbag oppure se viene rilevata una collisione con un animale di grandi dimensioni, i freni dell'automobile si inseriscono automaticamente. La funzione è concepita per impedire o attutire gli effetti di un'eventuale collisione secondaria.

Dopo una grave collisione, potrebbe non essere più possibile controllare e sterzare l'automobile. In queste condizioni, per prevenire o attenuare gli effetti di un'eventuale successiva collisione contro un veicolo o un oggetto nella traiettoria dell'automobile, si attiva automaticamente il sistema di ausilio che frena l'automobile in modo sicuro.

Durante la frenata si attivano luci di arresto e lampeggiatori di emergenza. Quando l'automobile si è fermata, i lampeggiatori di emergenza continuano a lampeggiare e viene inserito il freno di stazionamento.

Se una frenata non è opportuna, ad esempio se sussiste il rischio di essere tamponati da un veicolo che segue, il conducente può escludere il sistema premendo il pedale dell'acceleratore.

La funzione presuppone che l'impianto frenante sia integro dopo la collisione.

Relative informazioni

- Rear Collision Warning* (p. 366)
- BLIS* (p. 367)
- Funzioni dei freni (p. 425)

Freno rigenerativo*

Per ridurre il consumo di carburante e le emissioni, l'automobile recupera l'energia cinetica in frenata.



Quando è acceso il simbolo della batteria sul display del conducente, l'automobile genera corrente per la batteria⁵.

La funzione è disponibile in tutte le modalità di guida con il cambio in posizione **D** o **M**.

Attivazione della rigenerazione in frenata

La rigenerazione in frenata si attiva con una leggera pressione del pedale del freno oppure utilizzando il freno motore.

In posizione di cambio manuale **M**, aumenta la rigenerazione all'utilizzo del freno motore.

Relative informazioni

- Modalità di guida* (p. 442)
- Cambio di marcia con cambio automatico (p. 436)

⁵ Hill Start Assist

Cambio

Il cambio fa parte della catena cinematica (trasmissione) dell'automobile, fra motore e ruote motrici. Il cambio ha il compito di variare il rapporto in base a velocità e fabbisogno di potenza.

Esistono due tipi principali di cambio: manuale e automatico.

Il cambio manuale ha sei marce e il cambio automatico ne ha otto. Il numero di marce disponibile consente di sfruttare al meglio la coppia e la potenza del motore. Nel cambio automatico, due di queste sono marce overdrive e consentono di risparmiare carburante in caso di guida a regimi costanti.

Con il cambio automatico è anche possibile inserire le marce manualmente. Il display del conducente visualizza la posizione del cambio selezionata.

Relative informazioni

- Cambio automatico (p. 436)
- Cambio manuale (p. 435)
- Indicatore cambio di marcia (p. 441)

Cambio manuale

Con il cambio manuale, il conducente inserisce manualmente una marcia adatta in base alle effettive esigenze di velocità e potenza.

Passaggio di marcia

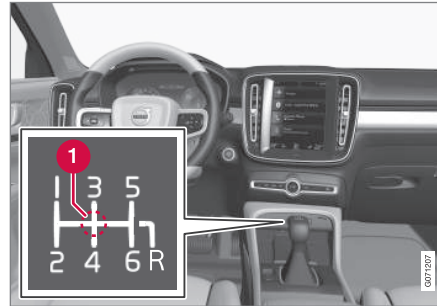

Panoramica della leva selettoria e schema di cambio.

1 Posizione di folle (N)

Il cambio manuale ha sei marce e lo schema di cambio è indicato sulla leva selettoria.

- Premere a fondo il pedale della frizione a ogni cambio di marcia.
- Togliere il piede dal pedale della frizione tra i cambi di marcia.

Bloccaggio della retromarcia

L'inibitore di retromarcia previene l'inserimento involontario della retromarcia durante la normale marcia in avanti.

- Vedere lo schema di cambio sulla leva selettoria e partire dalla folle prima di portare la leva nella posizione **R**.
- Inserire la retromarcia solo ad automobile ferma.

Parcheggio

ATTENZIONE

Inserire sempre il freno di stazionamento quando si parcheggia su superfici in pendenza - l'innesto di una marcia non è sufficiente per mantenere ferma l'automobile in ogni situazione.

Relative informazioni

- Cambio (p. 435)
- Cambio automatico (p. 436)
- Indicatore cambio di marcia (p. 441)

⁶ Il simbolo vale per le auto con batteria 48 V.

Cambio automatico

Le marce vengono selezionate automaticamente in modo da assicurare la migliore efficienza energetica possibile durante la guida. Il cambio presenta anche una posizione di cambio manuale.



Panoramica della leva selettore e schema di cambio sul display del conducente.

Il display del conducente visualizza la posizione del cambio selezionata:

Relative informazioni

- Cambio di marcia con cambio automatico (p. 436)
- Cambio di marcia con le leve al volante* (p. 438)
- Immobilizzatore leva selettore (p. 440)
- Funzione kick-down (p. 440)
- Funzione Launch* (p. 440)

- Indicatore cambio di marcia (p. 441)
- Cambio manuale (p. 435)
- Simboli e messaggi per il cambio automatico (p. 441)

Cambio di marcia con cambio automatico

Per cambiare posizione del cambio, portare avanti o indietro la leva selettore a ritorno automatico oppure spostarla lateralmente in posizione di cambio manuale.

Passaggio di marcia

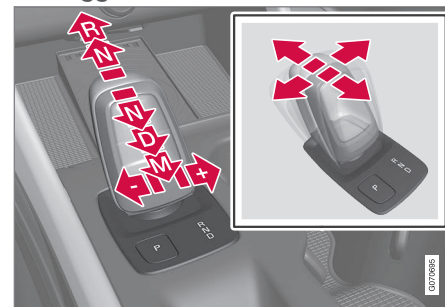

Panoramica della leva selettore e delle posizioni del cambio.

Posizioni del cambio

Parcheggio – P

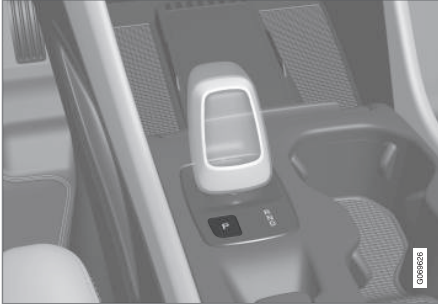

Panoramica della leva selettoria e della posizione P

La posizione di parcheggio si attiva con il pulsante **P** ubicato vicino al selettore del cambio.

In posizione **P** il cambio è bloccato meccanicamente.

Selezionare la posizione **P** per il parcheggio. In posizione **P** è possibile avviare l'automobile. L'automobile deve essere ferma quando si seleziona la posizione **P**.

Per parcheggiare, inserire dapprima il freno di stazionamento e poi selezionare la posizione **P**.

ATTENZIONE

Inserire sempre il freno di stazionamento quando si parcheggia su superfici in pendenza. L'innesto di una marcia o la posizione **P** del cambio automatico non sono sufficienti per tenere ferma l'automobile in ogni situazione.

NOTA

Per poter bloccare e armare l'allarme dell'auto, il cambio deve essere impostato in posizione **P**.

Funzioni di aiuto

Il sistema passerà alla posizione **P** automaticamente:

- se si spegne l'automobile in posizione **D** o **R**.
- se il conducente slaccia la cintura di sicurezza e apre la portiera del conducente quando l'automobile è in funzione in una posizione diversa da **P**.

Per parcheggiare l'automobile senza cintura di sicurezza e con la portiera aperta, rilasciare la posizione **P** reinserendo la posizione **R** o **D**.

Se l'automobile viene spenta in posizione **N**, non si avrà il passaggio automatico alla posizione **P**. Ciò consente di lavare l'automobile in un autolavaggio.

Retromarcia - R

Selezionare la posizione **R** per procedere in retromarcia. L'automobile deve essere ferma quando si seleziona la posizione **R**.

Folle – N

In posizione **N** l'automobile è libera di muoversi. In posizione **N** è possibile avviare l'automobile. Applicare il freno di stazionamento se l'automobile è ferma con il selettore del cambio in posizione **N**.

Per poter passare dalla posizione **N** a un'altra posizione del cambio, il pedale del freno deve essere premuto e il quadro deve essere in posizione **II**. Con alcuni tipi di cambio, il motore deve essere acceso.

Posizione di marcia - D

D è la normale posizione di marcia. Il cambio inserisce automaticamente una marcia più alta o bassa, a seconda dell'accelerazione e della velocità.

Quando si passa dalla posizione **R** alla posizione **D**, l'automobile deve essere ferma.

◀◀ **Posizione manuale – M**



Panoramica della posizione di cambio manuale sul display del conducente.

Con la posizione **M** è possibile cambiare marcia manualmente. Rilasciando il pedale dell'acceleratore, si attiva il freno motore.

La posizione **M** viene selezionata portando il selettore del cambio all'indietro dalla posizione **D**.

- Portare la leva selettoria a destra verso "+" (più) per passare alla marcia immediatamente superiore e rilasciarla.
- Portare la leva selettoria a sinistra verso "-" (meno) per passare alla marcia immediatamente inferiore e rilasciarla.
- Portare la leva selettoria all'indietro per tornare alla posizione **D**.

Per evitare strappi e blocchi del motore, il cambio scala automaticamente se la velocità

diminuisce a un valore minore a quello adatto per la marcia inserita.

Relative informazioni

- Cambio automatico (p. 436)
- Immobilizzatore leva selettoria (p. 440)
- Cambio di marcia con le leve al volante* (p. 438)
- Funzione kick-down (p. 440)

Cambio di marcia con le leve al volante*

Le leve al volante sono complementari alla leva selettoria e consentono di cambiare marcia manualmente senza togliere le mani dal volante.

La funzione è disponibile in posizione **D** o **M**.



- 1 "-": È innestata la successiva marcia più bassa.
- 2 "+": È innestata la successiva marcia più alta.

Cambia

Per cambiare le marce:

- Tirare una delle leve all'indietro, verso il volante, e rilasciare.

A ogni trazione della leva avviene un cambio di marcia, a condizione che il regime del motore

rientri nell'intervallo consentito. Il display del conducente visualizza la marcia inserita.

In posizione **M**, le leve al volante sono attivate automaticamente.

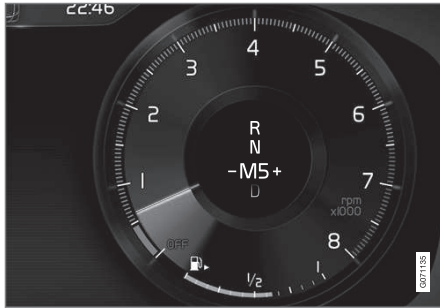

Display del conducente in caso di cambio marce con le leve al volante in modalità di cambio manuale.

Attivazione delle leve al volante in posizione D

Per poter cambiare le marce con le leve al volante, esse devono essere attivate:

- Tirare una delle leve verso il volante.
 - > Un numero sul display del conducente indica la marcia inserita.



Display del conducente in caso di cambio marcia con le leve al volante.

Disattivazione delle leve al volante in posizione D

Disattivazione manuale

- Tirare la leva destra (+) verso il volante e tenerla in posizione finché il numero sul display del conducente non si spenga.
 - > Il cambio ritorna in posizione **D**.

Disattivazione automatica

Le leve al volante si disattivano dopo un po' se non vengono utilizzate. Ciò è indicato dallo spegnimento del numero sul display del conducente. Fa eccezione la decelerazione con il freno motore, durante la quale le leve restano attivate.

Relative informazioni

- Cambio automatico (p. 436)
- Cambio di marcia con cambio automatico (p. 436)
- Indicatore cambio di marcia (p. 441)

Immobilizzatore leva selettoria

L'immobilizzatore leva selettoria impedisce il passaggio involontario fra le posizioni del cambio automatico.

Immobilizzatore automatico leva selettoria

L'immobilizzatore leva selettoria automatico presenta specifici sistemi di sicurezza.

Dalla posizione di parcheggio – P o dalla folle – N

Per portare la leva selettoria dalla posizione **P** o **N** a un'altra posizione del cambio, il motore deve essere acceso.

Se la leva selettoria è in posizione **N** e l'automobile è rimasta ferma per almeno 3 secondi (indipendentemente dal fatto che il motore sia acceso o meno), la leva selettoria è bloccata.

Messaggio sul display del conducente

Se la leva selettoria è bloccata il display del conducente visualizza un messaggio ad esempio **Leva del cambio Premi pedale freno per attivare la leva cambio**.

La leva selettoria non può essere bloccata meccanicamente.

Relative informazioni

- Cambio automatico (p. 436)
- Cambio di marcia con cambio automatico (p. 436)

Funzione kick-down

Il kick-down⁷ può essere utilizzato per raggiungere la massima accelerazione ad esempio in caso di sorpasso.

Quando il pedale dell'acceleratore viene abbassato completamente (oltre la normale posizione di piena accelerazione) si inserisce automaticamente una marcia più bassa (kick-down).

Se il pedale dell'acceleratore viene rilasciato dalla posizione di kick-down, si inserisce automaticamente una marcia più alta.

Funzione di sicurezza

Per evitare il fuorigiri del motore, il programma del cambio è dotato di una protezione contro la scalata.

Il cambio non permette i passaggi a marce inferiori/kick-down se questi comportano regimi tali da danneggiare il motore. Se il conducente tuttavia tenta di effettuare il passaggio a una marcia inferiore a regime elevato, non succede nulla – rimane inserita la marcia originaria.

Con il kick-down, l'automobile può scalare di una o più marce alla volta a seconda del regime del motore. L'automobile passa alla marcia superiore quando il motore raggiunge il regime max per prevenire danni al motore.

Relative informazioni

- Cambio automatico (p. 436)

Funzione Launch*

La funzione Launch può essere impiegata quando occorre la massima accelerazione da fermo. La funzione è disponibile per le modalità di guida: **Dynamic**, **Comfort** e **Individual**.

Attivazione di Launch

Accertarsi che l'automobile sia ferma e le ruote puntate dritto in avanti.

1. Portare la leva in posizione **D**.
2. Premere a fondo il pedale del freno.
3. Premere quindi a fondo il pedale dell'acceleratore.
4. Rilasciare il pedale del freno entro 2 secondi.

NOTA

Se la funzione Launch non si attiva, attendere alcuni minuti in modo che la catena cinematica torni alla temperatura di esercizio, quindi riprovare.

IMPORTANTE

Poiché la funzione Launch provoca l'usura della catena cinematica, il suo utilizzo è consentito un numero limitato di volte.

Relative informazioni

- Cambio automatico (p. 436)

Simboli e messaggi per il cambio automatico

Qualora dovesse insorgere un'anomalia nel cambio, verrà visualizzato un simbolo e un messaggio sul display del conducente.

! IMPORTANTE

La temperatura di esercizio del cambio è controllata per prevenire danni ai componenti della trasmissione. Se sussiste il rischio di surriscaldamento si accende un simbolo di allarme sul display del conducente e viene visualizzato un messaggio. Seguire la raccomandazione.

Simbolo	Funzione
	Si è verificata un'anomalia al cambio. Leggere il messaggio sul display del conducente.
	Cambio caldo o surriscaldato. Leggere il messaggio sul display del conducente.
	Guasto temporaneo della catena cinematica. Leggere il messaggio sul display del conducente.

Relative informazioni

- Cambio automatico (p. 436)

Indicatore cambio di marcia

L'indicatore cambio di marcia sul display del conducente visualizza la marcia inserita in posizione di cambio manuale e quando è opportuno passare alla marcia superiore per un'economia di guida ottimale.

Per la guida ecologica con il cambio in posizione manuale è importante procedere nella marcia corretta e cambiare al momento giusto.

Con cambio manuale



Una freccia su invita a passare alla marcia superiore, mentre una freccia giù invita a passare alla marcia inferiore.

⁷ Disponibile solo con cambio automatico.

◀◀ **Con cambio automatico**



L'indicatore cambio di marcia segnala la marcia inserita sul display del conducente e invita a passare alla marcia superiore visualizzando un segno + lampeggiante.

Relative informazioni

- Cambio automatico (p. 436)
- Cambio manuale (p. 435)

Trazione integrale*

La trazione integrale (AWD⁸) agisce contemporaneamente sulle quattro ruote migliorando la tenuta di strada.

Per assicurare la massima tenuta di strada, la trazione viene distribuita automaticamente alle ruote con maggiore aderenza. Il sistema calcola continuamente il fabbisogno di coppia delle ruote posteriori e può ridistribuire immediatamente fino a metà della coppia del motore alle ruote posteriori.

La trazione integrale aumenta anche la stabilità ad alta velocità. Durante la guida normale, la maggior parte della trazione viene distribuita fra le ruote anteriori. Ad automobile ferma, la trazione integrale è sempre inserita per predisporre la massima trazione in fase di accelerazione.

Le caratteristiche della trazione integrale variano in base alla modalità di guida selezionata.

Relative informazioni

- Modalità di guida* (p. 442)
- Guida a bassa velocità* (p. 454)
- Cambio (p. 435)

Modalità di guida*

La selezione della modalità di guida influenza le caratteristiche di guida dell'automobile per migliorare l'esperienza di guida e agevolare la guida in determinate situazioni.

Grazie alle modalità di guida, si accede rapidamente alle numerose funzioni ed impostazioni dell'automobile per soddisfare le varie esigenze di guida. Per assicurare le migliori caratteristiche di guida possibili nelle varie modalità di guida, è previsto un adattamento dei seguenti sistemi:

- Sterzo
- Motore/cambio⁹/trazione integrale*
- Freni
- Sospensioni
- Display del conducente
- Funzione Start/Stop
- Impostazioni climatizzatore

Selezionare la modalità di guida adatta alle condizioni effettive di guida. Ricordare che non tutte le modalità di guida sono selezionabili in tutte le situazioni.

Modalità di guida selezionabili

All'accensione, l'automobile è in modalità **Comfort** e la funzione Start/Stop è attivata. È

⁸ All Wheel Drive

⁹ Vale per il cambio automatico.

possibile modificare la modalità di guida quando l'auto è avviata per es. in modalità **Individual**. Quando è selezionata la modalità **Individual** è possibile impostare specifiche funzioni come la visualizzazione del contagiri.

Comfort

La modalità **Comfort** corrisponde alla modalità normale dell'automobile. Grazie alle impostazioni, l'automobile risulta comoda, lo sterzo leggero, le sospensioni morbide e la risposta della carrozzeria lineare.

Questa modalità di guida è quella utilizzata per la certificazione delle emissioni di anidride carbonica.

Eco

- Per una guida più attenta ai consumi energetici ed ecologica si può selezionare la modalità **Eco**.

In questa modalità di guida, tra l'altro, la funzione Start/Stop è attivata e la potenza di alcune impostazioni del climatizzatore è ridotta.

Durante la guida in modalità **Eco**, il display del conducente visualizza un misuratore ECO che fornisce in tempo reale un quadro dell'economia di guida.

Off Road

- Ottimizzare la manovrabilità nella guida su fondi difficili e strade in cattivo stato.

Lo sterzo è leggero; la trazione integrale* e la funzione di marcia a bassa velocità con ausilio alla guida in discesa (HDC¹⁰) sono attivate. La funzione Start/Stop è disattivata.

La modalità di guida può essere attivata solo a bassa velocità e il tachimetro mostra il campo di limitazione della velocità. Se si supera questa velocità, la modalità **Off Road** viene disattivata e viene attivata un'altra modalità di guida.

In modalità **Off Road**, il display del conducente visualizza una bussola fra il tachimetro e il contagiri.

NOTA

Questa modalità di guida non è progettata per l'uso su strada.

Dynamic

- In modalità **Dynamic**, lo stile di guida diventa più sportivo e la risposta all'accelerazione più rapida.

I passaggi di marcia diventano più rapidi e precisi e il cambio attribuisce la priorità alle marce con trazione maggiore.

Lo sterzo è più sensibile e le sospensioni sono più rigide¹¹, quindi la carrozzeria segue il profilo della strada per ridurre la tendenza allo sbandamento in curva.

La funzione Start/Stop è disattivata.

La modalità **Dynamic** è disponibile anche nella versione **Polestar Engineered***.

¹⁰ Hill Descent Control

¹¹ Vale per il telaio Four-C.

« Individual

- È possibile personalizzare una modalità di guida.

Selezionare una modalità di guida, quindi modificare le impostazioni in base alle caratteristiche di guida desiderate. Queste impostazioni sono memorizzate nel profilo conducente attivo e sono disponibili ogni volta che si sblocca l'automobile con la stessa chiave telecomando.

La modalità di guida Individual è disponibile solamente dopo la relativa attivazione sul display centrale.

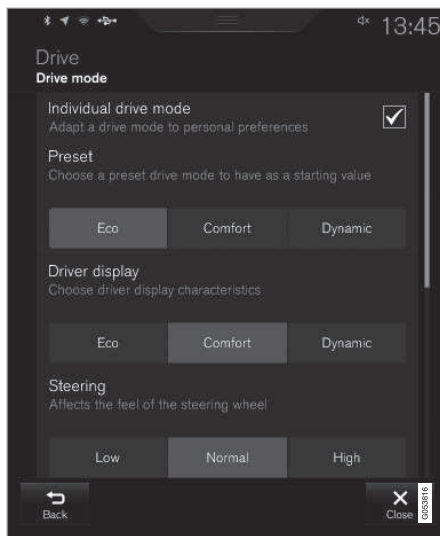

Videata Impostazioni¹² per la modalità di guida individuale.

1. Premere **Impostazioni** nella videata superiore.
2. Premere **My Car** → **Modalità di guida individuale** e marcare **Modalità di guida individuale**.

3. In **Preimpostate**, selezionare una modalità di guida iniziale: **Eco**, **Comfort**, **Dinamica** o **Polestar Engineered***.

Le potenziali regolazioni riguardano le impostazioni per:

- **Videata conducente**
- **Forza di sterzata**
- **Caratteristiche trasmissione**
- **Caratteristiche di frenata**
- **Controllo sospensioni**
- **Clima ECO**
- **Start/Stop**.

Relative informazioni

- Modifica della modalità di guida* (p. 445)
- Posizione di marcia Eco (p. 445)
- Guida economica (p. 457)
- Funzione Start/Stop (p. 448)
- Guida a bassa velocità* (p. 454)
- Ausilio alla guida in discesa* (p. 455)
- Trazione integrale* (p. 442)
- Profili conducente (p. 132)
- Freno rigenerativo* (p. 434)

¹² La figura è schematica - i dettagli possono differire a seconda del modello di automobile.

Modifica della modalità di guida*

Selezionare la modalità di guida adatta alle condizioni effettive di guida.

La modalità di guida si modifica con il pulsante nel quadro centrale.

Ricordare che non tutte le modalità di guida sono selezionabili in tutte le situazioni.

Per modificare la modalità di guida:



1. Premere il pulsante **DRIVE MODE**.
 - > Sul display centrale si apre un menu pop-up con la modalità di guida attiva selezionata.

2. La modalità di guida può essere selezionata in due modi:
 - Toccare la modalità di guida desiderata direttamente sul touch screen per selezionarla e attivarla.
 - Premere di nuovo il pulsante **DRIVE MODE** per spostare il cursore sulla modalità di guida desiderata. La modalità di guida selezionata si attiva con un breve ritardo.

Relative informazioni

- Modalità di guida* (p. 442)
- Attivazione e disattivazione della modalità di guida Eco con il pulsante funzione (p. 448)
- Attivazione e disattivazione della guida a bassa velocità* con il pulsante funzione (p. 454)
- Attivazione e disattivazione dell'ausilio alla guida in discesa* con il pulsante funzione (p. 456)

Posizione di marcia Eco

La modalità di guida **Eco** può contribuire a una guida più economica ed ecologica. Utilizzare questa modalità di guida per risparmiare carburante e tutelare l'ambiente.

Per la modalità **Eco** sono adattate le seguenti caratteristiche:

- Punti di cambio marcia¹³.
- Comando motore e risposta dell'acceleratore.
- La funzione di movimento in folle Eco Coast¹³ si attiva e il freno motore si disinserisce, se si rilascia il pedale dell'acceleratore a una velocità compresa fra 65 e 140 km/h (40 e 87 mph).
- Alcune impostazioni del climatizzatore si disattivano o funzionano con potenza ridotta.
- All'interno di un misuratore ECO, il display del conducente visualizza informazioni che agevolano l'adozione di una guida ecologica ed economica.

Funzione di movimento in folle Eco Coast¹³

In pratica, la funzione di movimento in folle Eco Coast disattiva il freno motore permettendo di sfruttare l'energia cinetica dell'automobile per percorrere lunghi tratti. Quando il

¹³ Solo con cambio automatico.

- ◀◀ conducente rilascia il pedale dell'acceleratore, il cambio si scollega automaticamente dal motore il cui regime si riduce al minimo insieme al consumo.

La funzione risulta particolarmente utile laddove è possibile procedere in folle a lungo ad esempio su strade in lieve pendenza oppure in caso di riduzione prevista della velocità per avvicinarsi a una zona con limite di velocità più basso.

Attivazione della funzione di movimento in folle

La funzione si attiva quando si rilascia completamente il pedale dell'acceleratore e:

- La modalità di guida **Eco** è attivata.
- La leva selettoria è in posizione **D**.
- La velocità è compresa fra circa 65 e 140 km/h (40 e 87 mph).
- La strada non presenta una discesa superiore al 6% circa.

Il display del conducente visualizza

COASTING quando si utilizza la funzione di movimento in folle.

Limitazioni

La funzione di movimento in folle non è disponibile se

- motore e/o cambio non raggiungono la normale temperatura di esercizio
- si porta la leva selettoria dalla posizione **D** alla posizione di cambio manuale
- la velocità non è compresa fra circa 65 e 140 km/h (40 e 87 mph)
- la strada presenta una discesa superiore al 6% circa
- Si cambia marcia manualmente con le leve al volante*.

Disattivazione e disinserimento permanente della funzione di movimento in folle

In alcune situazioni può essere utile disattivare o disinserire permanentemente la funzione per sfruttare il freno motore. Ad esempio, su discese ripide oppure in procinto di un sorpasso, al fine di affrontare la situazione nel modo più sicuro possibile.

Per disattivare la funzione di movimento in folle

- premere il pedale dell'acceleratore o del freno
- portare la leva selettoria in posizione manuale
- Cambio di marcia con le leve al volante*.

Per disattivare la funzione di movimento in folle

- cambiare modalità di guida*
- disattivare la modalità di guida **Eco** nella videata funzioni.

Si può procedere in folle per brevi tratti anche senza utilizzare l'apposita funzione, riducendo il consumo di carburante. Per un maggiore risparmio di carburante, tuttavia, risulta più vantaggioso attivare la funzione di movimento in folle, che permette di percorrere in folle anche lunghi tratti.

Regolatore elettronico della velocità Eco Cruise

Se si utilizza il regolatore elettronico della velocità in modalità di guida **Eco**, l'accelerazione e il rallentamento dell'automobile sono inferiori rispetto alle altre modalità di guida, consentendo di ridurre ulteriormente il consumo di carburante. In tal caso, l'automobile può procedere a una velocità leggermente superiore o inferiore rispetto alla velocità impostata.

- Su una strada non dissestata, la velocità dell'automobile può differire da quella impostata quando il regolatore elettronico

della velocità è attivo e l'automobile procede in folle.

- In una salita ripida, la velocità dell'automobile diminuisce finché non si inserisce una marcia inferiore¹³, quindi si avvia un'accelerazione ridotta per raggiungere la velocità impostata.
- Se l'automobile procede in folle in discesa, la velocità può essere leggermente superiore o inferiore rispetto alla velocità impostata. In genere, la funzione utilizza il freno motore per mantenere la velocità impostata. All'occorrenza, utilizza anche il freno di servizio.

Misuratore ECO sul display del conducente



Il misuratore ECO indica il livello di economia della guida:

- In caso di guida economica, il misuratore indica un valore basso, con la lancetta nell'area verde.
- In caso di guida non economica, ad esempio accelerazione rapida e frenata brusca, il misuratore indica un valore elevato.

Il misuratore ECO presenta anche un indicatore che mostra quale comportamento adotterebbe un conducente di riferimento nelle stesse condizioni. Questo corrisponde alla lancetta corta sul misuratore.

Climatizzatore ECO

Nella modalità di guida **Eco** si attiva automaticamente il climatizzatore ECO nell'abitacolo per ridurre il consumo energetico.

i NOTA

L'attivazione della modalità di guida **Eco** modifica alcuni parametri nelle impostazioni del climatizzatore e riduce la funzionalità di alcune utenze elettriche. Alcune impostazioni possono essere ripristinate manualmente, ma la funzionalità completa richiede la disattivazione della modalità di guida **Eco** o l'adattamento della modalità di guida **Individual*** per la funzionalità completa del climatizzatore.

In caso di condensa, premere il pulsante dello sbrinatori max, che funziona normalmente.

Relative informazioni

- Modifica della modalità di guida* (p. 445)
- Attivazione e disattivazione della modalità di guida Eco con il pulsante funzione (p. 448)
- Modalità di guida* (p. 442)
- Guida economica (p. 457)
- Funzione Start/Stop (p. 448)

¹³ Solo con cambio automatico.

Attivazione e disattivazione della modalità di guida Eco con il pulsante funzione

Se l'automobile è sprovvista di pulsante della modalità di guida nel quadro centrale, nella videata funzioni sul display centrale è disponibile un pulsante funzione per la modalità di guida **Eco**.

Allo spegnimento del motore, la funzione **Eco** si disattiva, quindi deve essere riattivata a ogni accensione. Quando la funzione è attivata, il display del conducente visualizza **ECO**.

Selezione della modalità di guida Eco nella videata funzioni sul display centrale

- Premere il pulsante **Modalità di marcia ECO** per attivare o disattivare la funzione.



- > Un indicatore nel pulsante è acceso quando la funzione è attivata.

Relative informazioni

- Posizione di marcia Eco (p. 445)
- Modifica della modalità di guida* (p. 445)
- Modalità di guida* (p. 442)

Funzione Start/Stop

Con la funzione Start/Stop, il motore viene spento temporaneamente quando l'automobile è ferma, ad esempio a un semaforo o in coda, quindi riaccesso automaticamente all'occorrenza.

La funzione Start/Stop riduce il consumo di carburante contribuendo a contenere le emissioni.

Il sistema permette di adottare uno stile di guida più ecologico, consentendo lo spegnimento automatico del motore quando è opportuno.

Relative informazioni

- Guida con funzione Start/Stop (p. 448)
- Condizioni per la funzione Start/Stop (p. 450)
- Modalità di guida* (p. 442)

Guida con funzione Start/Stop

La funzione Start/Stop spegne temporaneamente il motore quando l'automobile è ferma, quindi lo riaccende automaticamente all'occorrenza.

La funzione Start/Stop è disponibile all'accensione dell'automobile e può essere attivata se sono soddisfatte alcune condizioni.

Il display del conducente indica quando la funzione è

- Disponibile
- attiva
- non disponibile.

Anche in caso di spegnimento automatico del motore, tutti i normali sistemi dell'automobile quali illuminazione, radio ecc. funzionano normalmente. La funzione di alcuni equipaggiamenti tuttavia può essere temporaneamente ridotta ad esempio la velocità della ventola del climatizzatore oppure un volume particolarmente elevato dell'impianto audio.

Spegnimento automatico

Affinché il motore si spenga automaticamente:

Con cambio automatico

- Fermare l'automobile con il pedale del freno e tenerlo premuto - il motore si spegne automaticamente.

Con cambio manuale

- Eseguire il disinnesto, portare la leva del cambio in folle e rilasciare il pedale della frizione - il motore si spegne automaticamente.

In modalità di guida **Comfort** o **Eco**, il motore potrebbe spegnersi automaticamente prima che l'automobile si fermi.

Con il Cruise adattivo o il Pilot Assist attivato, il motore si spegne automaticamente circa tre secondi dopo che l'automobile si è fermata.

Accensione automatica

Affinché il motore si accenda automaticamente:

Con cambio automatico

- Rilasciare il pedale freno - il motore si avvia automaticamente ed il viaggio potrà proseguire. In un'eventuale salita, la funzione di ausilio all'avviamento in salita

(HSA¹⁴) interviene impedendo all'automobile di arretrare.

- Quando la funzione Auto Hold è attivata, l'accensione automatica è ritardata fino alla pressione del pedale dell'acceleratore.
- Quando il Cruise adattivo o il Pilot Assist è attivato, il motore si accende automaticamente alla pressione del pedale dell'acceleratore o quando si preme il pulsante  nei comandi sinistri al volante.
- Mantenendo premuto il pedale freno, premere il pedale dell'acceleratore. Il motore si accende automaticamente.
- In discesa: Alleggerire la pressione del piede dal pedale freno in modo che l'auto inizi a rotolare - il motore si avvia automaticamente dopo un leggero aumento della velocità.

Con cambio manuale

- Con la leva selettoria in folle: Premere il pedale della frizione o dell'acceleratore - il motore si accende.
- In discesa: Alleggerire la pressione del piede dal pedale freno in modo che l'auto inizi a rotolare - il motore si avvia automaticamente dopo un leggero aumento della velocità.

Simboli sul display del conducente



Bianco - Appare nel contagiri quando la funzione è disponibile.



Verde - Appare nel contagiri quando la funzione è attiva e il motore è stato spento automaticamente.



Grigio - Quando il simbolo è barrato e grigio, la funzione non è disponibile.

Se non appare alcun simbolo, la funzione è disattivata.

¹⁴ Hill Start Assist

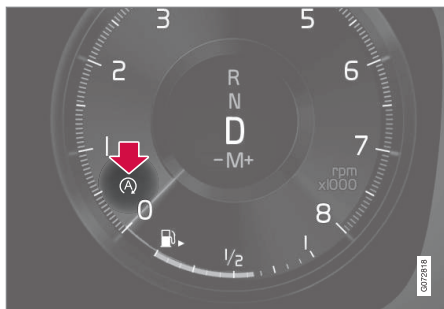

La funzione è attiva e il motore è spento automaticamente.

Relative informazioni

- Disattivazione della funzione Start/Stop (p. 450)
- Condizioni per la funzione Start/Stop (p. 450)
- Funzione Start/Stop (p. 448)
- Ausilio all'avviamento in salita (p. 433)
- Frenata automatica ad automobile ferma (p. 432)

Disattivazione della funzione Start/Stop

In alcune situazioni può essere utile disattivare la funzione Start/Stop.



Disattivare agendo sul pulsante funzione **Start/Stop** nella videata funzioni sul display centrale. Quando la funzione è disattivata, l'indicatore nel pulsante è spento.

La funzione rimane disattivata finché non

- viene riattivata
- si passa alla modalità di guida **Eco** o **Comfort**
- si riavvia l'automobile.

Relative informazioni

- Guida con funzione Start/Stop (p. 448)
- Condizioni per la funzione Start/Stop (p. 450)

Condizioni per la funzione Start/Stop

Per l'operatività della funzione Start/Stop devono essere soddisfatte alcune condizioni. Se una condizione non è soddisfatta, il display del conducente darà comunicazione di ciò.

Mancato spegnimento automatico del motore

Il motore non si spegne automaticamente nei seguenti casi:

- L'automobile non ha raggiunto circa 10 km/h (6 mph) dopo l'accensione.
- Dopo un certo numero di spegnimenti automatici, la velocità deve superare di nuovo circa 10 km/h (6 mph) prima dello spegnimento automatico successivo.
- Il conducente non ha allacciato la cintura di sicurezza.
- Il motore non ha raggiunto la normale temperatura di esercizio.
- La temperatura esterna è inferiore a circa -5°C (23°F) o superiore a circa 37°C (98°F).
- Il riscaldamento elettrico del parabrezza è attivato.
- L'ambiente nell'abitacolo non rientra nei valori impostati.
- L'automobile procede in retromarcia.

- Il conducente effettua movimenti rilevanti del volante.
- La strada è in forte pendenza.
- Si apre il cofano.
- Il motore non ha raggiunto la normale temperatura di esercizio durante la marcia ad altitudini elevate.
- È intervenuto il sistema ABS.
- In caso di frenata brusca (senza intervento del sistema ABS).
- La termica del motorino di avviamento è intervenuta a seguito di un numero elevato di accensioni in un tempo limitato.
- Il filtro antiparticolato dell'impianto dei gas di scarico è pieno.
- È collegato un rimorchio all'impianto elettrico dell'automobile.

Quanto segue vale per le automobili con cambio automatico:

- Il cambio non ha raggiunto la normale temperatura di esercizio.
- La leva selettoria è in posizione **M** (\pm).
- Quando il traffico lo consente (ad esempio, in coda).

Mancata accensione automatica del motore

Nei seguenti casi, il motore non si accende automaticamente dopo uno spegnimento automatico:

Con cambio automatico:

- Il conducente non ha allacciato la cintura di sicurezza, la leva selettoria è in posizione **P** e la portiera del conducente è aperta. È necessario accendere il motore normalmente.

Con cambio manuale:

- Il conducente non ha allacciato la cintura.
- Si inserisce una marcia senza disinnesto.

Spegnimento involontario del motore nelle automobili con cambio manuale

Se il motore non si riaccende, procedere come segue:

1. Controllare che la cintura di sicurezza sul lato del conducente sia bloccata nella relativa serratura.
2. Premere nuovamente il pedale della frizione - il motore si accende automaticamente.
3. In alcuni casi è necessario portare la leva selettoria in folle. Viene visualizzato un messaggio sul display del conducente. Seguire la raccomandazione.

Il motore si accende automaticamente anche se non è stato rilasciato il pedale del freno

Nei seguenti casi, il motore si accende automaticamente anche se il conducente non rilascia il pedale del freno:

- Si forma condensa sui cristalli per l'elevata umidità dell'aria nell'abitacolo.
- L'ambiente nell'abitacolo non rientra nei valori impostati.
- Viene premuto ripetutamente il pedale del freno.
- Si apre il cofano.
- L'automobile si mette in movimento oppure aumenta leggermente la velocità se si è spenta automaticamente senza essere completamente ferma.

Quanto segue vale per le automobili con cambio automatico:

- Il conducente slaccia la cintura di sicurezza con la leva selettoria in posizione **D** oppure **N**.
- Si porta la leva selettoria dalla posizione **D** alla posizione **R** o **M** (\pm).
- Viene aperta la portiera del conducente con la leva selettoria in posizione **D** - un segnale acustico "pling" e un messaggio indicano che il quadro è acceso.





ATTENZIONE

Non aprire il cofano se il motore si è spento automaticamente. Prima di sollevare il cofano, spegnere il motore normalmente.

Relative informazioni

- Funzione Start/Stop (p. 448)
- Guida con funzione Start/Stop (p. 448)
- Disattivazione della funzione Start/Stop (p. 450)

Controllo del livello* e sospensioni

Il controllo del livello e le sospensioni si regolano automaticamente nell'automobile.

Sospensioni (Four-C)

Nelle automobili dotate di Four-C, le sospensioni sono adattate a modalità di guida sele-

zionata e velocità dell'automobile. Le sospensioni sono generalmente impostate per ottimizzare il comfort e si regolano continuamente al variare di fondo stradale, accelerazione dell'automobile, frenate e curve.

Simboli e messaggi

In caso di difetti al controllo di livello viene visualizzato un messaggio sul display del conducente.

Simbolo	Messaggio	Funzione
	Sospensione Servizio richiesto	Si è verificata un'anomalia. Rivolgersi al più presto a un riparatore ^A .

^A Si raccomanda un riparatore autorizzato Volvo.

Relative informazioni

- Modalità di guida* (p. 442)

Guida a bassa velocità*

La funzione di guida a bassa velocità (LSC¹⁵) agevola e migliora la guida fuoristrada e su fondi scivolosi, ad esempio con una roulotte su un prato oppure con un carrello barca su rampe di imbarco.

Nelle automobili con pulsante della modalità di guida*, la funzione è disponibile nella modalità di guida **Off Road**.

La funzione è sviluppata per la guida fuoristrada e con rimorchio a bassa velocità, fino a circa 40 km/h (25 mph).

Durante la guida a bassa velocità dà priorità a marce basse e manovrabilità. Se l'automobile è dotata di trazione integrale, la trazione viene ripartita uniformemente in modo che tutte le ruote presentino una buona trazione, riducendo il rischio di slittamento. La sensibilità del pedale dell'acceleratore è ridotta per agevolare la regolazione di trazione e velocità a bassa velocità.

La funzione si attiva contemporaneamente all'ausilio alla guida in discesa (HDC¹⁶), consentendo di controllare con il pedale dell'acceleratore la velocità sulle pendenze ripide e riducendo la necessità di intervenire con il pedale del freno. Il sistema permette di mantenere una velocità bassa e costante sulle discese ripide.

¹⁵ Low Speed Control

¹⁶ Hill Descent Control

i NOTA

Quando è attivato LSC con HDC, variano la risposta del pedale dell'acceleratore e del motore.

i NOTA

Questa modalità di guida non è progettata per l'uso su strada.

i NOTA

La funzione viene disattivata se si procede a velocità elevate e, se si desidera, deve essere riattivata a velocità minori.

Relative informazioni

- Attivazione e disattivazione della guida a bassa velocità* con il pulsante funzione (p. 454)
- Modifica della modalità di guida* (p. 445)
- Ausilio alla guida in discesa* (p. 455)
- Trazione integrale* (p. 442)

Attivazione e disattivazione della guida a bassa velocità* con il pulsante funzione

Se l'automobile è sprovvista di pulsante della modalità di guida nel quadro centrale, nella videata funzioni sul display centrale è disponibile un pulsante funzione per la guida a bassa velocità con **Hill Descent Control**.

Selezione della guida a bassa velocità nella videata funzioni sul display centrale

- Premere il pulsante **Hill Descent Control** per attivare o disattivare la funzione.

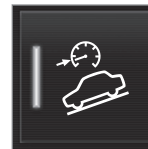

- > Un indicatore nel pulsante è acceso quando la funzione è attivata.

Allo spegnimento del motore, la funzione si disattiva automaticamente.

i NOTA

La funzione viene disattivata se si procede a velocità elevate e, se si desidera, deve essere riattivata a velocità minori.

Relative informazioni

- Guida a bassa velocità* (p. 454)
- Modifica della modalità di guida* (p. 445)

Ausilio alla guida in discesa*

L'ausilio alla guida in discesa (HDC¹⁷) è una funzione di guida a bassa velocità con freno motore esteso. Permette di aumentare o diminuire la velocità dell'automobile nelle discese ripide agendo solamente sul pedale dell'acceleratore, senza utilizzare il freno di servizio.

Nelle automobili con pulsante della modalità di guida*, la funzione è disponibile nella modalità di guida **Off Road**.

L'ausilio alla guida in discesa è progettato per la guida fuoristrada a bassa velocità e risulta particolarmente utile nella guida in discese ripide su fondi difficili. Non dovendo utilizzare il pedale del freno, il conducente può concentrarsi sullo sterzo.

⚠ ATTENZIONE

Il sistema HDC non funziona in tutte le situazioni ed è progettato solo come ausilio alla guida.

La responsabilità di una guida sicura spetta sempre al conducente.

Funzione

L'ausilio alla guida in discesa permette all'automobile di procedere a passo d'uomo sia in marcia avanti che in retromarcia assistita dal-

l'impianto frenante. Con il pedale dell'acceleratore, è possibile aumentare la velocità se occorre. Quando si rilascia il pedale dell'acceleratore, l'automobile viene rapidamente frenata a passo d'uomo, a prescindere dalla pendenza e senza necessità di utilizzare il freno di servizio. Quando la funzione è attiva, si accendono le luci di arresto.

Il conducente può frenare o fermare l'automobile e ridurre la velocità a passo d'uomo in qualsiasi momento con il freno di servizio.

La funzione si attiva contemporaneamente alla guida a bassa velocità (LSC¹⁸), agevolando e migliorando la guida fuoristrada e su fondi scivolosi. I sistemi sono progettati per la guida a bassa velocità, fino a circa 40 km/h (25 mph).

¹⁷ Hill Descent Control

¹⁸ Low Speed Control

« **Raccomandazioni per la guida con HDC**

- Disattivando la funzione su una pendenza ripida, la potenza frenante diminuisce gradualmente.

Con cambio automatico

- L'HDC può essere utilizzato con il cambio in posizione **D** o **R** oppure se è inserita la 1a o la 2a in posizione di cambio manuale.
- Non è possibile inserire la 3a o una marcia superiore in posizione di cambio manuale.

Con cambio manuale

- L'HDC frena solamente se è inserita la 1a o la retromarcia (**R**). Nelle marce più alte la frenata non si inserisce, anche se la funzione rimane attiva fino a circa 40 km/h (25 mph).

i **NOTA**

Quando è attivato LSC con HDC, variano la risposta del pedale dell'acceleratore e del motore.

i **NOTA**

Questa modalità di guida non è progettata per l'uso su strada.

i **NOTA**

La funzione viene disattivata se si procede a velocità elevate e, se si desidera, deve essere riattivata a velocità minori.

Relative informazioni

- Attivazione e disattivazione dell'ausilio alla guida in discesa* con il pulsante funzione (p. 456)
- Modifica della modalità di guida* (p. 445)
- Guida a bassa velocità* (p. 454)
- Trazione integrale* (p. 442)

Attivazione e disattivazione dell'ausilio alla guida in discesa* con il pulsante funzione

Se l'automobile è sprovvista di pulsante della modalità di guida nel quadro centrale, nella videata funzioni sul display centrale è disponibile un pulsante funzione per l'ausilio alla guida in discesa con **Hill Descent Control**.

Selezione dell'ausilio alla guida in discesa nella videata funzioni sul display centrale

L'ausilio alla guida in discesa funziona solo a bassa velocità.

- Premere il pulsante **Hill Descent Control** per attivare o disattivare la funzione.

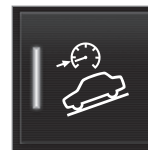

- > Un indicatore nel pulsante è acceso quando la funzione è attivata.

Allo spegnimento del motore, la funzione si disattiva automaticamente.

i NOTA

La funzione viene disattivata se si procede a velocità elevate e, se si desidera, deve essere riattivata a velocità minori.

Relative informazioni

- Ausilio alla guida in discesa* (p. 455)
- Modifica della modalità di guida* (p. 445)

Guida economica

Uno stile di guida più economico può contribuire a ridurre i consumi di carburante.

Prima di mettersi in marcia

- Precondizionare se possibile l'automobile prima di mettersi in marcia.
- Se il precondizionamento non è possibile quando fuori fa freddo, usare in primo luogo il riscaldamento elettrico di sedile e volante. Evitare di riscaldare tutti gli interni, perché si consumerebbe l'energia della batteria di avviamento.
- Evitare di riscaldare il motore facendolo funzionare al minimo.
- Il tipo di pneumatici e la relativa pressione possono influenzare il consumo energetico. Per informazioni sui pneumatici adatti, rivolgersi a un concessionario autorizzato Volvo.
- Togliere dall'automobile gli oggetti inutili - maggiore è il carico, maggiore è il consumo.

Durante la guida

- Attivare la modalità di guida **Eco**.
- Utilizzare la posizione **D** del cambio il più spesso possibile¹⁹.

- In caso di guida con cambio manuale, guidare nella marcia più alta possibile. Vedere l'indicatore di cambio di marcia.
- Guidare a velocità costante e anticipando gli ostacoli per ridurre al minimo le frenate, servendosi se possibile del freno motore.
- Una velocità elevata aumenta il consumo energetico a causa della maggiore resistenza all'aria.
- Nei climi freddi, ridurre se possibile il riscaldamento elettrico di cristalli, specchi, sedili e volante.
- Evitare di guidare con i finestrini aperti.
- Non tenere ferma l'automobile in salita premendo il pedale dell'acceleratore. Attivare invece la frenata automatica ad automobile ferma.
- Servirsi dell'indicazione del consumo di carburante istantaneo sul computer di bordo.

⚠ ATTENZIONE

Non spegnere mai il motore durante la guida, ad esempio in discesa, in quanto si disattivano sistemi importanti come servosterzo e servofreno.

¹⁹ Vale per il cambio automatico.



◀◀ Dopo la guida

- Se possibile, parcheggiare in un garage climatizzato.

Relative informazioni

- Posizione di marcia Eco (p. 445)
- Attivazione e disattivazione del preconditionamento* (p. 219)
- Controllo della pressione dei pneumatici (p. 564)
- Attivazione e disattivazione della frenata automatica ad automobile ferma (p. 433)
- Funzione Start/Stop (p. 448)
- Computer di bordo (p. 85)

Preparativi in vista di un lungo viaggio

Prima di una vacanza o di un lungo viaggio, è importante controllare con cura le funzioni e l'equipaggiamento dell'automobile.

Controllare che

- il motore funzioni correttamente e il consumo di carburante sia normale
- non siano presenti perdite (carburante, olio o altri liquidi)
- la potenza frenante sia corretta durante la frenata
- la profondità del battistrada e la pressione dei pneumatici siano sufficienti. Montaggio dei pneumatici invernali in caso di guida in aree che presentano il rischio di neve o ghiaccio sulle strade
- la batteria di avviamento sia sufficientemente carica
- le spazzole tergicristallo siano buone condizioni
- triangolo di emergenza e giubbotto ad alta visibilità si trovino a bordo (obbligatorio in alcuni Paesi).

Relative informazioni

- Controllo della pressione dei pneumatici (p. 564)
- Consumo di carburante ed emissioni di CO₂ (p. 685)

- Rabbocco del liquido lavacrystalli (p. 665)
- Guida invernale (p. 459)
- Guida economica (p. 457)
- Impostazioni per il modem dell'automobile* (p. 543)
- Raccomandazioni per il carico (p. 595)
- Guida con rimorchio (p. 480)
- Pilot Assist* (p. 320)
- Limitatore di velocità (p. 298)
- Kit di riparazione pneumatici (p. 580)

Guida invernale

In inverno è importante effettuare alcuni controlli per assicurare la massima affidabilità dell'automobile.

Controllare quanto segue soprattutto prima dell'inverno:

- Il refrigerante del motore deve contenere il 50 % di glicole. Questa miscela protegge il motore dal gelo fino a circa -35°C (-31°F). Per evitare rischi per la salute, non mescolare diversi tipi di glicole.
- Il serbatoio del carburante deve essere quasi pieno per evitare la formazione di condensa.
- La viscosità dell'olio motore è importante. Gli oli a bassa viscosità (oli più fluidi) agevolano l'avviamento in climi freddi e riducono il consumo di carburante a motore freddo.
- Verificare lo stato della batteria di avviamento e il livello di carica. In climi freddi, la batteria di avviamento è esposta a maggiori sollecitazioni e la sua autonomia si riduce.
- Utilizzare il liquido lavacrystalli con anti-gelo per evitare la formazione di ghiaccio nel serbatoio del liquido lavacrystalli.

Vedere la sezione separata per l'olio motore raccomandato.

Fondo stradale scivoloso

Per la massima aderenza, Volvo raccomanda di utilizzare pneumatici invernali su tutte le ruote in caso di rischio di neve o ghiaccio.

NOTA

In alcuni Paesi, l'uso dei pneumatici invernali è obbligatorio per legge. L'utilizzo dei pneumatici chiodati non è consentito in tutti i Paesi.

Esercitarsi con la guida su strada sdruciolevole in modo controllato per familiarizzare con le reazioni dell'automobile.

Relative informazioni

- Specifiche per l'olio motore (p. 679)
- Pneumatici invernali (p. 578)
- Catene da neve (p. 579)
- Frenata su strade cosparse di sale (p. 428)
- Frenata su strade bagnate (p. 427)
- Rabbocco del liquido lavacrystalli (p. 665)
- Batteria di avviamento (p. 623)
- Sostituzione delle spazzole tergilavacrystallo del parabrezza (p. 663)
- Sostituzione delle spazzole tergilavacrystallo del lunotto (p. 662)

- Rabbocco del liquido di raffreddamento (p. 621)
- Condizioni di guida sfavorevoli per l'olio motore (p. 681)

Guado

Per guado si intende che l'automobile procede nell'acqua ad esempio su una strada allagata. Effettuare il guado con particolare cautela.

È possibile guidare l'automobile nell'acqua a una profondità max di 45 cm (17 tum), procedendo a passo d'uomo. Maggiore cautela deve essere osservata in caso di passaggio attraverso corsi d'acqua con corrente forte.

Per attraversare una pozza d'acqua, procedere a velocità ridotta senza fermare l'automobile. Una volta passata l'acqua, premere leggermente il pedale del freno per controllare che la forza di frenata sia corretta. Acqua, fango ecc. possono bagnare le pastiglie dei freni riducendo la forza di frenata.

- Pulire gli eventuali contatti del collegamento di riscaldatore elettrico e collegamento del rimorchio in caso di contatto con acqua e fango.
- Non lasciare l'automobile in una pozza d'acqua che supera il livello delle soglie in quanto si potrebbero verificare guasti elettrici.

! IMPORTANTE

- Il motore potrebbe subire danni se penetra acqua nel filtro dell'aria.
- Se penetra acqua nella trasmissione, si riduce la capacità di lubrificazione degli oli e, quindi, la durata di questi impianti.
- I danni a componenti, motore, trasmissione, turbocompressore, differenziale o relativi componenti interni causati da allagamenti, bloccaggio idrostatico o mancanza di olio non sono coperti dalla garanzia.
- In caso di spegnimento del motore nell'acqua, non tentare di riavviarlo. Trainare l'automobile fuori dall'acqua e portarla presso un riparatore. Si raccomandando un riparatore autorizzato Volvo. Rischio di avaria del motore.

Relative informazioni

- Trasporto (p. 488)
- Guida a bassa velocità* (p. 454)

Apertura e chiusura dello sportello del serbatoio

Per aprire lo sportello del serbatoio, l'automobile deve essere sbloccata²⁰.



Con una freccia accanto al simbolo del serbatoio, il display del conducente indica il lato dell'automobile in cui si trova lo sportello del serbatoio.

1. Aprire lo sportello del serbatoio, esercitando una lieve pressione sulla parte posteriore di esso.
2. Al rifornimento ultimato chiudere lo sportello applicando una certa pressione.

Relative informazioni

- Rifornimento (p. 461)
- Controllo e rabbocco del liquido AdBlue® (p. 469)

²⁰ Solamente il bloccaggio e lo sbloccaggio con la chiave telecomando, senza chiave* o tramite Volvo On Call influenza lo stato dello sportello del serbatoio.

Rifornimento

Il serbatoio del carburante è dotato di un sistema di rifornimento senza tappo.

Rifornimento a una stazione di servizio

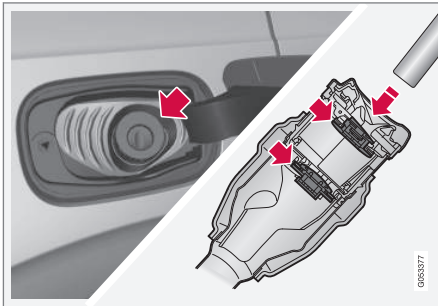

Prima di iniziare il rifornimento, è importante inserire l'ugello della pompa in entrambi gli sportelli apribili del tubo di rifornimento.

Istruzioni per il rifornimento:

1. Spegner l'automobile e aprire lo sportello del serbatoio.

2.

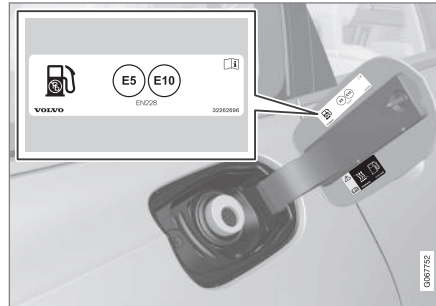

Utilizzare un carburante approvato per l'automobile, vedere l'identificatore²¹ all'interno dello sportello del serbatoio. Per informazioni su carburanti approvati e identificatore, vedere la sezione "Benzina" o "Diesel".

3. Inserire l'ugello della pompa nell'apertura di rifornimento. Il tubo di rifornimento prevede due sportelli apribili. Per iniziare il rifornimento è necessario inserire l'ugello della pompa in entrambi gli sportelli.

4. Non rifornire eccessivamente, ma interrompere al primo scatto dell'ugello della pompa.
> Il serbatoio è pieno.

i NOTA

A temperature esterne elevate, il carburante può trascinare da un serbatoio troppo pieno.

Rifornimento di carburante da una tanica di riserva

Per il rifornimento da una tanica di riserva, utilizzare l'imbuto collocato nel blocco in schiuma sotto la botola nel bagagliaio.

1. Aprire lo sportello del serbatoio.
2. Inserire l'imbuto nell'apertura di rifornimento. Il tubo di rifornimento prevede due sportelli apribili. Per iniziare il rifornimento è necessario inserire il tubo dell'imbuto in entrambi gli sportelli.

Vale per le automobili con riscaldatore supplementare a carburante*

Non utilizzare mai il riscaldatore a carburante quando l'automobile si trova in una stazione di rifornimento.

²¹ L'identificatore a norma CEN EN16942 si trova all'interno dello sportello del serbatoio e sarà applicato entro il 12 ottobre 2018 sulle pompe di rifornimento corrispondenti e sui relativi ugelli nelle stazioni di servizio in tutta Europa.

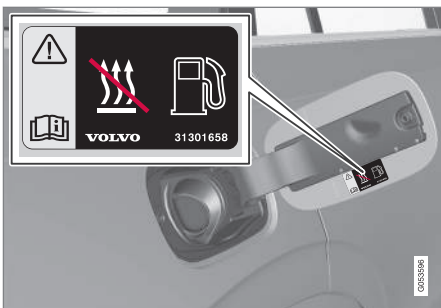

Etichetta sul lato interno dello sportello del serbatoio.

Relative informazioni

- Apertura e chiusura dello sportello del serbatoio (p. 460)
- Benzina (p. 463)
- Diesel (p. 464)
- Esaurimento del carburante e motore diesel (p. 466)

Utilizzo del carburante

Non usare carburante di qualità inferiore a quanto raccomandato da Volvo, poiché la potenza del motore ed il consumo carburante potrebbero essere influenzati negativamente.

ATTENZIONE

Non inalare mai i vapori di carburante e prevenire il contatto con gli occhi.

Se il carburante entra in contatto con gli occhi, togliere le eventuali lenti a contatto e risciacquare gli occhi con abbondante acqua per almeno 15 minuti. Consultare un medico.

Non ingerire il carburante. Benzina, bioetanolo, relative miscele e gasolio sono altamente tossici e, se ingeriti, possono causare lesioni permanenti o mortali. In caso di ingestione, consultare immediatamente un medico.

ATTENZIONE

Il carburante fuoriuscito potrebbe incendiarsi.

Spegnere il riscaldatore a carburante prima del rifornimento.

Non portare mai con sé un cellulare acceso durante il rifornimento. L'eventuale attivazione della suoneria può creare una scintilla e infiammare i vapori di benzina, causando incendi e lesioni personali.

! IMPORTANTE

La miscelazione di tipi di carburante diversi e l'utilizzo di carburante non raccomandato invalidano le garanzie Volvo e gli eventuali contratti di assistenza integrativi, a prescindere dal tipo di motore.

Relative informazioni

- Benzina (p. 463)
- Diesel (p. 464)
- Movimentazione del liquido AdBlue® (p. 468)

Benzina

È importante effettuare il rifornimento con il carburante corretto. Sono disponibili tipi di benzina con numero di ottani diverso, indicate per i singoli stili di guida.

Utilizzare solo benzina di marche note. Non utilizzare mai carburante di qualità dubbia. La benzina deve essere conforme alla norma EN 228.

Identificatore per la benzina

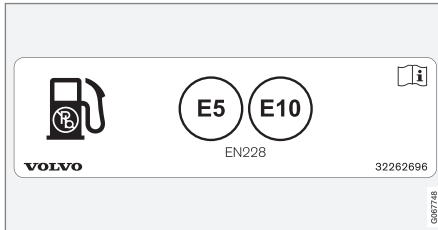

Etichetta sul lato interno dello sportello del serbatoio.

L'identificatore a norma CEN EN16942 si trova all'interno dello sportello del serbatoio e sarà applicato entro il 12 ottobre 2018 sulle pompe di rifornimento corrispondenti e sui relativi ugelli nelle stazioni di servizio in tutta Europa.

Questi sono gli identificatori relativi agli attuali carburanti standard in Europa. Nelle automobili con motore a benzina si può utilizzare una benzina con i seguenti identificatori:



E5 è una benzina contenente max il 2,7% di ossigeno e max il 5% in volume di etanolo.



E10 è una benzina contenente max il 3,7% di ossigeno e max il 10% in volume di etanolo.



IMPORTANTE

- È consentito l'utilizzo di carburante con un contenuto di etanolo massimo del 10% in volume.
- È consentito l'utilizzo di benzina EN 228 E10 (contenuto di etanolo massimo del 10% in volume).
- Non è consentito un tenore di etanolo superiore a E10 (contenuto di etanolo massimo del 10% in volume), ad esempio E85.

Ottani

- La benzina a RON 95 può essere utilizzata durante la guida normale.
- Si raccomanda la benzina RON 98 per una potenza ottimale e un consumo di carburante ridotto.
- Non è consentito l'utilizzo di carburante con un numero di ottani inferiore a RON 95.

Per ottimizzare prestazioni e consumi di carburante a temperature superiori a +38°C (100°F), si raccomanda l'utilizzo di benzina con il massimo numero di ottani.



IMPORTANTE

- Per prevenire danni al catalizzatore, utilizzare esclusivamente benzina senza piombo.
- È vietato l'utilizzo di carburante contenente additivi metallici.
- Non utilizzare mai additivi non raccomandati da Volvo.

Relative informazioni

- Utilizzo del carburante (p. 462)
- Rifornimento (p. 461)
- Filtro antiparticolato per benzina (p. 464)
- Consumo di carburante ed emissioni di CO₂ (p. 685)

Filtro antiparticolato per benzina²²

Le automobili a benzina sono dotate di un filtro antiparticolato che aumenta l'efficacia della depurazione dei gas di scarico.

Durante la guida normale, le particelle contenute nei gas di scarico vengono raccolte nel filtro antiparticolato per benzina. In condizioni normali, una rigenerazione passiva comporta l'ossidazione e la combustione delle particelle. In tal modo, il filtro si svuota.

In caso di guida a bassa velocità o ripetuti avviamenti a freddo con temperatura esterna bassa, può essere necessaria una rigenerazione attiva. La rigenerazione del filtro antiparticolato avviene automaticamente e in genere richiede 10-20 minuti. Durante la rigenerazione potrebbe aumentare temporaneamente il consumo di carburante.

Percorrenza di tratti brevi a bassa velocità con un'automobile a benzina

La capacità dell'impianto di depurazione dei gas di scarico è influenzata dallo stile di guida. Percorrere tratti di varie lunghezze a velocità diverse è importante per raggiungere prestazioni ottimali sul piano energetico.

Percorrere spesso tratti brevi a bassa velocità (o nei climi freddi), senza che il motore raggiunga la normale temperatura di esercizio, può causare problemi che nel tempo possono

provocare anomalie di funzionamento e un messaggio di avvertimento. Se un'automobile viene guidata principalmente nel traffico urbano, è importante guidare regolarmente anche a velocità più elevate per consentire la rigenerazione dell'impianto di depurazione dei gas di scarico.

- Guidare l'automobile su una strada extraurbana a velocità superiori a 70 km/h (44 mph) per almeno 20 minuti fra un rifornimento e l'altro.

Relative informazioni

- Benzina (p. 463)

Diesel

È importante effettuare il rifornimento con il carburante corretto. Sono disponibili diversi tipi di gasolio, indicati a seconda delle condizioni.

Utilizzare solo gasolio di marche note. Non utilizzare mai carburante di qualità dubbia. Il gasolio deve essere conforme alla norma EN 590 o SS 155435. È possibile utilizzare gasolio paraffinico (HVO, XTL) a norma EN 15940. I motori diesel sono sensibili alle impurità nel carburante, ad esempio a una quantità eccessiva di zolfo e metalli.

Identificatore

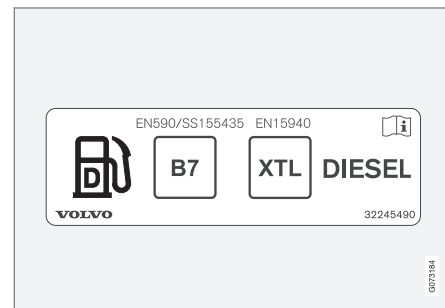

Etichetta sul lato interno dello sportello del serbatoio.

L'identificatore a norma CEN EN16942 si trova all'interno dello sportello del serbatoio e

²² Vale solo per alcune versioni.

sarà applicato entro il 12 ottobre 2018 sulle pompe di rifornimento corrispondenti e sui relativi ugelli nelle stazioni di servizio in tutta Europa.

Questo è l'identificatore relativo agli attuali carburanti standard in Europa. Nelle automobili con motore diesel si può utilizzare un gasolio con i seguenti identificatori:



B7 è un **gasolio** contenente max il 7% in volume di esteri metilici di acidi grassi (FAME).



A basse temperature (inferiori a 0°C (32°F)), il gasolio può formare depositi di paraffina che rendono difficile l'avviamento. I carburanti in commercio sono normalmente adatti a stagione e zona climatica, ma in caso di condizioni meteorologiche estreme, carburante stantio o spostamento in altre zone climatiche, si possono formare depositi di paraffina.

Il rischio di condensa nel serbatoio si riduce se il serbatoio viene mantenuto costantemente pieno.

Assicurarsi che la zona intorno al tubo di rifornimento sia pulita durante il rifornimento. Evitare versamenti sulle superfici verniciate. Lavare con acqua e sapone se si verificano versamenti.

! IMPORTANTE

Il gasolio deve:

- essere conforme alla norma EN 590, EN 15940 e/o SS 155435
- avere un contenuto di zolfo max di 10 mg/kg
- contenere max il 7% vol. di FAME²³ (B7).

! IMPORTANTE

Carburanti simili al gasolio il cui utilizzo è vietato:

- Additivi speciali
- Marine Diesel Fuel
- Olio combustibile
- FAME²⁴ e olio vegetale.

Tali carburanti non soddisfano i requisiti Volvo e aumentano usura e danni al motore non coperti dalla garanzia Volvo.

Relative informazioni

- Utilizzo del carburante (p. 462)
- Rifornimento (p. 461)
- Esaurimento del carburante e motore diesel (p. 466)
- Filtro antiparticolato (p. 466)
- Depurazione dei gas di scarico con AdBlue® (p. 467)
- Consumo di carburante ed emissioni di CO₂ (p. 685)

²³ Fatty Acid Methyl Ester

²⁴ È consentito l'utilizzo di gasolio con max il 7% vol. di FAME (B7).

Esaurimento del carburante e motore diesel

In caso di spegnimento del motore per esaurimento del carburante, occorre attendere qualche istante prima di controllare l'impianto di alimentazione.

Dopo aver effettuato il rifornimento di gasolio e prima di accendere l'automobile, procedere in questo modo:

1. La chiave telecomando deve essere a bordo.
2. Portare il quadro dell'automobile in posizione **II** - premere il pulsante Start senza premere il pedale del freno o della frizione e tenere premuto il pulsante per circa 4 secondi. Rilasciare quindi il pulsante.
3. Attendere circa un minuto.
4. Accendere il motore.

i NOTA

Prima di effettuare il rifornimento per esaurimento del carburante:

- Fermarsi su una superficie più piana/orizzontale possibile - se l'automobile è inclinata potrebbero formarsi sacche d'aria nel carburante.

Raccomandazioni per il rifornimento da tanica di riserva

Per il rifornimento di gasolio da una tanica di riserva, utilizzare l'imbuto che si trova sotto la botola nel bagagliaio. Prestare attenzione ed inserire bene il tubo dell'imbuto nel bocchettone di rifornimento. Il tubo di rifornimento prevede due sportelli apribili. Per iniziare il rifornimento è necessario inserire il tubo dell'imbuto in entrambi gli sportelli.

Relative informazioni

- Rifornimento (p. 461)
- Diesel (p. 464)
- Kit attrezzi (p. 574)

Filtro antiparticolato

Le automobili diesel sono dotate di un filtro antiparticolato che aumenta l'efficacia della depurazione dei gas di scarico.

Durante la guida normale, le particelle contenute nei gas di scarico vengono raccolte nel filtro antiparticolato. Quando sono soddisfatte alcune condizioni si avvia una rigenerazione per bruciare le particelle e svuotare il filtro. Per avviare la rigenerazione è necessario che il motore abbia raggiunto la normale temperatura di esercizio. La rigenerazione del filtro antiparticolato avviene automaticamente e in genere richiede 10-20 minuti.

i NOTA

Durante la rigenerazione:

- si può avvertire una lieve riduzione temporanea della potenza del motore
- il consumo di carburante aumenta temporaneamente
- si può avvertire odore di bruciato.

Utilizzare il riscaldatore di parcheggio* nei climi freddi affinché il motore raggiunga più velocemente la temperatura di esercizio.

! IMPORTANTE

Se il filtro si riempie completamente di particelle, può risultare difficile accendere il motore e il filtro smette di svolgere la sua funzione. In tal caso, può essere necessario sostituire il filtro.

Percorrenza di tratti brevi a bassa velocità con un'automobile diesel

La capacità dell'impianto di depurazione dei gas di scarico è influenzata dallo stile di guida. Percorrere tratti di varie lunghezze a velocità diverse è importante per raggiungere prestazioni ottimali sul piano energetico.

Percorrere spesso tratti brevi a bassa velocità (o nei climi freddi), senza che il motore raggiunga la normale temperatura di esercizio, può causare problemi che nel tempo possono provocare anomalie di funzionamento e un messaggio di avvertimento. Se un'automobile viene guidata principalmente nel traffico urbano, è importante guidare regolarmente anche a velocità più elevate per consentire la rigenerazione dell'impianto di depurazione dei gas di scarico.

- Guidare l'automobile su una strada extra-urbana a velocità superiori a 60 km/h (38 mph) per almeno 20 minuti fra un rifornimento e l'altro.

Relative informazioni

- Diesel (p. 464)
- Depurazione dei gas di scarico con AdBlue® (p. 467)
- Consumo di carburante ed emissioni di CO₂ (p. 685)

Depurazione dei gas di scarico con AdBlue®²⁵

AdBlue è un additivo utilizzato nel sistema SCR²⁶ per ridurre l'emissione di sostanze nocive dai motori diesel.

Nel sistema SCR, il liquido AdBlue e l'ossido di azoto contenuto nei gas di scarico vengono trasformati in azoto e vapore acqueo, riducendo notevolmente le emissioni di ossidi di azoto nocivi.

AdBlue

AdBlue è un liquido incolore costituito al 32,5% da urea²⁷ in acqua deionizzata e prodotto in conformità alla norma ISO 22241. È stato sviluppato appositamente per la tecnologia di depurazione SCR per motori diesel.

Il liquido AdBlue dispone di un serbatoio dedicato nell'automobile e si rabbocca attraverso un tubo di rabbocco separato dietro lo sportello del serbatoio. Il consumo dipende da stile di guida, temperatura esterna e temperatura di esercizio del sistema.

Condizioni per la guida con AdBlue

Per avviare l'automobile, il serbatoio AdBlue deve sempre contenere AdBlue della qualità prevista. Il sistema SCR è estremamente sensibile alle impurità.

²⁵ Marchio registrato di Verband der Automobilindustrie e.V. (VDA)

²⁶ Selective Catalytic Reduction

- « Il sistema di depurazione dei gas di scarico controlla continuamente il livello nel serbatoio, la qualità e il dosaggio del liquido AdBlue. In caso di problemi, il display del conducente visualizza un messaggio.

! IMPORTANTE

Il liquido AdBlue è necessario per il funzionamento del sistema SCR e per soddisfare i requisiti di legge relativi alle emissioni di scarico. È illegale modificare o manomettere il sistema di alimentazione dell'AdBlue al fine di evitare l'utilizzo del reagente AdBlue in quanto quest'ultimo è necessario per soddisfare i requisiti di legge relativi alle emissioni di scarico. Tale manomissione può costituire un reato e comportare conseguenze legali.

Non è consentito utilizzare l'automobile con il serbatoio AdBlue vuoto in quanto non sarebbero più soddisfatti i requisiti di legge relativi alle emissioni di scarico. L'automobile è quindi dotata di un sistema di avvertimento che segnala quando è necessario rabboccare l'AdBlue. Quando il livello nel serbatoio AdBlue è basso, gli avvertimenti visivi segnalano che è necessario rabboccare l'AdBlue.

Relative informazioni

- Movimentazione del liquido AdBlue® (p. 468)
- Controllo e rabbocco del liquido AdBlue® (p. 469)
- Simboli e messaggi per AdBlue® (p. 471)

Movimentazione del liquido AdBlue®²⁸

L'AdBlue è una soluzione a base acquosa (67,5% di acqua e 32,5% di urea). Il liquido non è infiammabile, ma deve essere movimentato con cautela in quanto può irritare gli occhi e la pelle.

Raccomandazioni per l'utilizzo

Evitare di respirare i vapori e il contatto con pelle e occhi. Se possibile, indossare un paio di guanti per prevenire irritazioni dovute al contatto del liquido con pelli sensibili.

⚠ ATTENZIONE

Misure di primo soccorso:

- In caso di inalazione, recarsi all'aria aperta.
- In caso di contatto con la pelle, lavare la pelle con acqua e sapone.
- In caso di contatto con gli occhi, sciacquare immediatamente e abbondantemente con acqua.
- In caso di ingestione, sciacquare accuratamente la bocca. Non provocare il vomito.

Contattare il medico se i sintomi persistono o se viene ingerita una quantità ingente.

²⁷ CO(NH₂)₂

²⁸ Marchio registrato di Verband der Automobilindustrie e.V. (VDA)

Provvedimenti in caso di fuoriuscite

L'eventuale AdBlue fuoriuscito sul pavimento, sull'automobile o su superfici verniciate deve essere risciacquato accuratamente con acqua. Non versare nelle fognature.

Conservazione

Conservare il liquido AdBlue nella confezione originale perfettamente chiusa a una temperatura compresa fra -11°C (12°F) e 30°C (86°F). Non conservare il liquido alla luce solare diretta.

La soluzione AdBlue congela a -11°C (12°F) ma può essere riutilizzata una volta scongelata.

Relative informazioni

- Controllo e rabbocco del liquido AdBlue® (p. 469)
- Depurazione dei gas di scarico con AdBlue® (p. 467)

Controllo e rabbocco del liquido AdBlue®

Controllare regolarmente il livello di AdBlue e rabboccare se il display del conducente visualizza il messaggio per livello di AdBlue basso.

Il consumo di AdBlue dipende dallo stile di guida adottato; lasciando che il serbatoio AdBlue si svuoti completamente, non sarà più possibile avviare l'automobile.

 NOTA

Non attendere mai che il serbatoio AdBlue si svuoti. Rabboccare il serbatoio per tempo, prima che si svuoti.

Se il serbatoio si svuota, il motore potrebbe non accendersi una volta spento, né normalmente né con altri ausili.

L'unico modo per riaccendere il motore dopo aver svuotato il serbatoio è rabboccare AdBlue del tipo previsto e almeno per la quantità indicata sul display del conducente.

Controllo del livello di AdBlue

1.



Aprire la app **Stato veicolo** nella videata app.

« 2.



Premere **Stato** per visualizzare il livello di AdBlue.

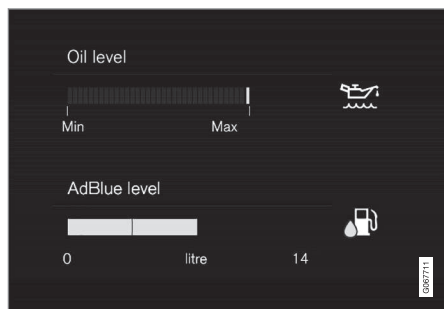

Grafica del livello di AdBlue sul display centrale.

Ogni indicatore rappresenta circa il 25% del serbatoio pieno.

Quando il livello nel serbatoio scende al di sotto del 25%, l'indicatore rimasto diventa arancione, e quando scende al di sotto del 10% diventa rosso.

Rabbocco di AdBlue



Quando il livello di AdBlue inizia ad abbassarsi, si accende un simbolo sul display del conducente e viene visualizzato il messaggio **Livello AdBlue basso**.

Non riempire eccessivamente il serbatoio. La quantità di AdBlue da rabboccare è visualizzata nella app **Stato veicolo**.

Utilizzare AdBlue della qualità prevista ²⁹

1. Aprire lo sportello del serbatoio, esercitando una lieve pressione sulla parte posteriore di esso.

2.



Aprire il coperchio blu del tubo di rabbocco piccolo per il liquido AdBlue.

3. Rabboccare lentamente/a tappe per evitare la formazione di sacche d'aria.

ATTENZIONE

In caso di rifornimento dalla pompa AdBlue alla stazione di servizio, si raccomanda di utilizzare una pompa adatta all'automobile. In alternativa si può utilizzare una pompa AdBlue per veicoli pesanti.

! IMPORTANTE

Rimuovere l'eventuale AdBlue fuoriuscito.

Evitare che il liquido AdBlue entri in contatto con la vernice dell'automobile. In caso contrario, lavare con abbondante acqua in quanto il liquido potrebbe danneggiare la vernice.

Relative informazioni



- Movimentazione del liquido AdBlue® (p. 468)
- Simboli e messaggi per AdBlue® (p. 471)
- Capacità del serbatoio AdBlue® (p. 683)

²⁹ ISO 22241

Simboli e messaggi per AdBlue^{®30}



Il sistema di depurazione dei gas di scarico controlla continuamente il livello, la qualità e il dosaggio del liquido AdBlue. In caso di problemi, il display del conducente visualizza un messaggio.



Simbolo	Messaggio	Funzione
	Livello AdBlue basso	Il livello di AdBlue è basso ed è necessario rabboccare il liquido.
	Dosaggio AdBlue e Qualità AdBlue	Il sistema non funziona secondo progettazione. Rivolgersi a un riparatore ^A per un controllo della funzione.

³⁰ Marchio registrato di Verband der Automobilindustrie e.V. (VDA)



Simbolo	Messaggio	Funzione
	<p>Rabboccare AdBlue</p>	<p>Il livello di AdBlue è molto basso ed è necessario rabboccare immediatamente il liquido.</p>
	<p>Vietato avviare motore e ad esempio: Rabboccare almeno 4,5 litri di AdBlue</p>	<p>Non è possibile avviare l'automobile finché non si rabocca il liquido AdBlue. Rabboccare la quantità di AdBlue indicata sul display del conducente o rivolgersi a un riparatore^A. L'automobile deve essere in piano affinché l'asta di livello possa registrare correttamente la quantità di AdBlue rabboccata. All'accensione dopo il rabbocco del liquido AdBlue, seguire le istruzioni relative a esaurimento del carburante e motore diesel.</p>
	<p>Vietato avviare motore Riavvio possibile solo dopo assistenza AdBlue</p>	<p>Il sistema non funziona secondo progettazione. Rivolgersi a un riparatore^A per un controllo della funzione.</p>

^A Si raccomanda un riparatore autorizzato Volvo.

Relative informazioni

- Controllo e rabbocco del liquido AdBlue® (p. 469)
- Movimentazione del liquido AdBlue® (p. 468)
- Prenotare assistenza e riparazione (p. 609)
- Esaurimento del carburante e motore diesel (p. 466)

Surriscaldamento di motore e trasmissione

In condizioni di guida difficili, ad esempio su fondi ripidi e nei climi caldi, il motore e la trasmissione potrebbero surriscaldarsi. Questo fenomeno è accentuato dalla presenza di carichi pesanti.

- In caso di surriscaldamento, la potenza del motore può essere temporaneamente limitata.
- Rimuovere le luci supplementari davanti alla griglia se si guida in climi caldi.
- Se la temperatura nell'impianto di raffreddamento del motore diventa eccessiva si accende un simbolo di allarme e il display del conducente visualizza il messaggio **Temperatura motore Alta temperatura. Arresto immediato.** In tal caso, fermarsi in un luogo sicuro e lasciare raffreddare il motore al minimo per alcuni minuti.
- Se appare il messaggio **Temperatura motore Alta temperatura. Spegnere il motore** o **Liquido raffr. motore Basso livello. Spegnere il motore**, fermarsi e spegnere il motore.
- In caso di surriscaldamento del cambio viene selezionato un programma di cambio marce alternativo³¹. Inoltre si attiva una funzione protettiva integrata che, fra l'altro, accende un simbolo di allarme e il

display del conducente visualizza il messaggio **Cambio caldo Riduci velocità per abbassare la temperatura o Cambio surriscaldato Fermarsi in sicurezza, attendere per il raffredd.** Seguire la raccomandazione e ridurre la velocità oppure fermarsi in un luogo sicuro e far funzionare il motore al minimo per alcuni minuti per raffreddare il cambio.

- In caso di surriscaldamento il climatizzatore può disattivarsi temporaneamente.
- Non spegnere subito il motore dopo aver guidato su percorsi difficili.



NOTA

È normale che la ventola di raffreddamento del motore rimanga in funzione per un certo tempo dopo lo spegnimento del motore.

ATTENZIONE

Nel suo normale funzionamento l'impianto di scarico sviluppa elevate temperature. Onde evitare gravi bruciature e/o ustioni su parti del corpo si invitano gli utenti a prestare la massima attenzione nell'evitare qualsiasi contatto fisico diretto con la parte terminale del tubo di scarico.

Simboli sul display del conducente

Simbolo	Funzione
	Alta temperatura motore. Seguire la raccomandazione.
	Basso livello liquido refrigerante. Seguire la raccomandazione.
	Cambio caldo/surriscaldato/in raffreddamento. Seguire la raccomandazione.

Relative informazioni

- Rabbocco del liquido di raffreddamento (p. 621)
- Guida con rimorchio (p. 480)
- Preparativi in vista di un lungo viaggio (p. 458)
- Indicatore cambio di marcia (p. 441)

³¹ Vale per il cambio automatico.

Sovraccarico della batteria di avviamento

Le funzioni elettriche dell'automobile impegnano la batteria a livelli diversi. Non lasciare il quadro in posizione II quando l'automobile è spenta. Usare piuttosto la posizione I, che consuma meno corrente.

Prestare inoltre attenzione ai vari accessori che impegnano l'impianto elettrico. Non utilizzare funzioni che consumano molta corrente quando l'automobile è spenta. Queste funzioni sono, ad esempio:

- ventola dell'abitacolo
- fari
- tergicristallo
- impianto audio (volume alto).

Se la tensione della batteria di avviamento è bassa, il display del conducente visualizza un messaggio. La funzione di risparmio energetico disattiva o limita alcune funzioni, ad esempio ventola dell'abitacolo e/o impianto audio.

- Ricaricare la batteria di avviamento avviando il motore e lasciandolo funzionare per almeno 15 minuti. La batteria di avviamento si ricarica meglio durante la guida che con il motore al minimo a fermo.

Relative informazioni

- Batteria di avviamento (p. 623)
- Posizioni del quadro (p. 422)

Ausilio all'avviamento con un'altra batteria

Se la batteria è scarica, l'automobile può essere avviata utilizzando un'altra batteria.

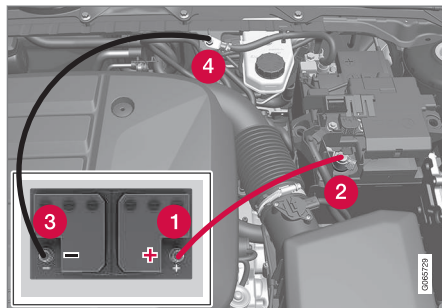

Punti di fissaggio dei cavi di avviamento.

Quando si impiega una batteria ausiliaria, attenersi ai seguenti passaggi per evitare il rischio di cortocircuito o altri danni:

1. Portare il quadro dell'automobile in posizione **0**.
2. Controllare che la batteria di avviamento ausiliario abbia una tensione di 12 V.
3. Se la batteria ausiliaria si trova su un'altra automobile, spegnere il motore dell'automobile di soccorso e assicurarsi che le due automobili non si tocchino.

4. Collegare un morsetto del cavo di avviamento rosso al terminale positivo della batteria ausiliaria (1).

! IMPORTANTE

Collegare il cavo di avviamento con cautela per evitare cortocircuiti con altri componenti nel vano motore.

5. Aprire la copertura del terminale positivo della batteria ausiliaria (2).
6. Collegare l'altro morsetto del cavo di avviamento rosso al terminale positivo dell'automobile per la batteria ausiliaria (2).
7. Collegare un morsetto del cavo di avviamento nero al terminale negativo della batteria ausiliaria (3).
8. Collegare l'altro morsetto del cavo di avviamento nero al terminale negativo dell'automobile per la batteria ausiliaria (4).
9. Controllare che i morsetti dei cavi di avviamento siano collegati correttamente in modo da non generare scintille durante il tentativo di avviamento.
10. Avviare il motore dell'automobile di soccorso e farlo funzionare per qualche minuto a un regime leggermente superiore al minimo, circa 1.500 giri/min.

11. Avviare il motore dell'automobile con la batteria scarica.

! IMPORTANTE

Non toccare i terminali fra cavo e automobile durante il tentativo di avviamento. Sussiste il rischio di scintille.

12. Scollegare i cavi di avviamento nell'ordine inverso: prima quello nero quindi quello rosso.

Verificare che nessuno dei morsetti del cavo di avviamento nero entri in contatto con il terminale positivo dell'automobile per la batteria ausiliaria/della batteria ausiliaria o il morsetto collegato del cavo di avviamento rosso.

! ATTENZIONE

L'alta tensione può essere pericolosa in caso di interventi errati. Toccare i componenti delle batterie solo quando indicato esplicitamente nel manuale del proprietario.

- La batteria ausiliaria da 48 V non deve mai essere utilizzata per accendere il motore.
- In nessuna circostanza è consentito collegare attrezzature elettriche esterne alla batteria a 48 V.
- La manutenzione e la sostituzione della batteria 48 V devono essere effettuate solo in officina. Si raccomanda di rivolgersi ad un riparatore autorizzato Volvo.

! ATTENZIONE

- La batteria di avviamento può sviluppare un gas altamente esplosivo. Una scintilla, che potrebbe essere generata collegando un cavo di avviamento in modo errato, è sufficiente a far esplodere la batteria.
- Non collegare i cavi di avviamento a un componente dell'impianto di alimentazione oppure a parti mobili. Prestare attenzione alle parti calde del motore.
- La batteria contiene acido solforico, che in ragione dell'alto potere corrosivo può causare gravi lesioni.
- Se l'acido solforico viene a contatto con occhi, pelle o indumenti, risciacquare abbondantemente con acqua. Se spruzzi di acido raggiungono gli occhi, rivolgersi immediatamente a un medico.
- Non fumare mai nelle vicinanze della batteria.



i NOTA

Se la batteria di avviamento è talmente scarica da impedire l'utilizzo delle normali utenze elettriche dell'automobile ed è necessario accendere il motore con una batteria esterna o un caricabatterie, la funzione Start/Stop potrebbe attivarsi comunque. Se la funzione Start/Stop poco dopo spegne automaticamente il motore, è molto probabile che l'accensione automatica del motore fallisca in quanto la batteria non è stata ricaricata e presenta una capacità insufficiente.

Se l'automobile è stata avviata con la batteria ausiliaria o non si ha abbastanza tempo per ricaricare la batteria con un caricabatterie, disattivare temporaneamente la funzione Start/Stop finché la batteria non viene ricaricata dall'automobile. A una temperatura esterna di circa +15°C (circa 60°F), la batteria deve essere ricaricata dall'automobile per almeno 1 ora. A temperature esterne inferiori, il tempo di ricarica può aumentare fino a 3-4 ore. Si raccomanda di ricaricare la batteria con un caricabatterie esterno.

Relative informazioni

- Avviamento del motore (p. 420)
- Posizioni del quadro (p. 422)
- Regolazione del volante (p. 191)

- Selezione della posizione del quadro (p. 423)
- Batteria ausiliaria (p. 625)

Gancio di traino*

L'automobile può essere dotata di un gancio di traino per trainare rimorchi e simili.

Esistono diverse versioni di ganci di traino per l'automobile. Per maggiori informazioni, rivolgersi a un concessionario Volvo.

! IMPORTANTE

Per evitare di scaricare la batteria di avviamento, allo spegnimento del motore può essere disattivata automaticamente l'alimentazione costante di tensione di batteria al contatto del rimorchio.

! IMPORTANTE

Pulire e ingrassare regolarmente la sfera per prevenire l'usura.

i NOTA

Quando si utilizza un gancio dotato di stabilizzatore, la sfera non necessita di lubrificazione.

Quanto detto vale anche se si fissa un portabiciclette intorno alla sfera.

Relative informazioni

- Gancio di traino retrattile ed estraibile* (p. 478)
- Guida con rimorchio (p. 480)
- Portabiciclette montato sul gancio di traino* (p. 485)
- Specifiche per il gancio di traino* (p. 477)

Specifiche per il gancio di traino*

Misure e punti di fissaggio per il gancio di traino.

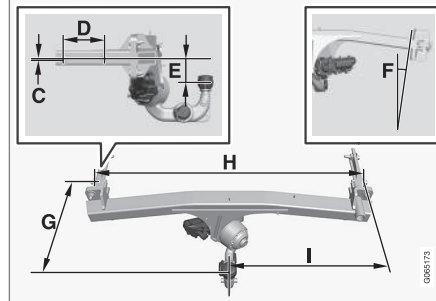
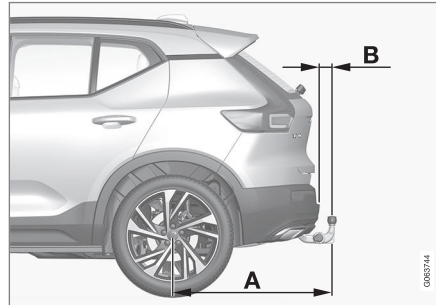

Misure, punti di fissaggio in mm (pollici)

A	939 (37)
B	72 (2,8)
C	6 (0,24)
D	145 (5,7)
E	88 (3,5)
F	Il longherone è inclinato di 8°
G	353 (13,9)
H	1048 (41,3)
I	524 (20,6)

Relative informazioni

- Gancio di traino* (p. 476)
- Pesì del rimorchio e pressioni sulla sfera (p. 674)

Gancio di traino retrattile ed estraibile*

Il gancio di traino estraibile può essere ripiegato facilmente all'occorrenza. In posizione ritratta, il gancio di traino è completamente nascosto.

ATTENZIONE

Seguire attentamente le istruzioni per la ritrazione e l'estrazione del gancio di traino.

ATTENZIONE

Non premere il pulsante per la ritrazione e l'estrazione se è collegato un rimorchio o un accessorio al gancio di traino.

Estrazione del gancio di traino

ATTENZIONE

Evitare di trovarsi vicino al paraurti, nella zona posteriore centrale dell'automobile, mentre si estrae il gancio di traino.

1.



Aprire il portellone. Sul lato posteriore destro del bagagliaio è presente un pulsante per la ritrazione e l'estrazione del gancio di traino. La funzione di estrazione è attiva quando la spia del pulsante è accesa fissa in arancione.

2. Premere brevemente il pulsante. Tenendolo premuto a lungo, l'estrazione potrebbe non avviarsi.



> Il gancio di traino esce e si abbassa in una posizione sbloccata. La spia lampeggia in arancione. Il gancio di traino è pronto per essere portato in posizione bloccata.

3.



Bloccare il gancio di traino portandolo al finecorsa. Ora la spia è accesa fissa in arancione.

> Il gancio di traino è pronto per l'utilizzo.

! IMPORTANTE

Quando il gancio di traino è stato attivato con i pulsanti e portato in modalità sbloccata:

Attendere almeno 2 secondi prima di portare il gancio di traino in modalità bloccata. Se il gancio di traino non resta in modalità bloccata, attendere un altro paio di secondi e riprovare.

Non tirare calci al gancio di traino.

! ATTENZIONE

Assicurarsi che il cavo di sicurezza del rimorchio sia fissato all'attacco corretto.

i NOTA

La modalità di risparmio energetico si attiva dopo un certo tempo e la spia si spegne. Per riattivare il sistema occorre chiudere e riaprire il portellone. Quanto detto vale sia per la ritrazione che l'estrazione del gancio di traino.

Se l'automobile rileva elettricamente che è collegato un rimorchio, la spia non sarà più accesa con luce fissa.

Ritrarre il gancio di traino

! IMPORTANTE

Prima di ritrarre il gancio di traino, accertarsi che non vi sia un connettore o adattatore nella presa elettrica.

1. Aprire il portellone. Premere brevemente il pulsante sul lato posteriore destro del bagagliaio. Tenendolo premuto a lungo, la ritrazione potrebbe non avviarsi.
 - > Il gancio di traino viene ritratto automaticamente in modalità sbloccata. La spia in corrispondenza del pulsante lampeggia in arancione.

« 2.

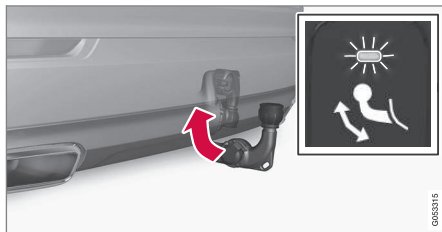

Bloccare il gancio di traino riportandolo al finecorsa di ritrazione.

> Quando il gancio di traino è ritratto correttamente, la spia è accesa fissa.



! IMPORTANTE

Quando il gancio di traino è stato attivato con i pulsanti e portato in modalità sbloccata:

Attendere almeno 2 secondi prima di portare il gancio di traino in modalità bloccata. Se il gancio di traino non resta in modalità bloccata, attendere un altro paio di secondi e riprovare.

Non tirare calci al gancio di traino.

Relative informazioni

- Guida con rimorchio (p. 480)
- Gancio di traino* (p. 476)

Guida con rimorchio

In caso di guida con rimorchio è importante considerare alcuni aspetti relativi a gancio di traino, rimorchio e disposizione del carico sul rimorchio.

La capacità di carico dipende dal peso a vuoto dell'automobile. Il peso totale dei passeggeri e di tutti gli optional, ad esempio il gancio di traino, riduce la capacità di carico dell'automobile in misura corrispondente.

L'automobile viene fornita con le attrezzature necessarie per la guida con rimorchio.

- Il gancio di traino dell'automobile deve essere omologato.
- Sistemare il carico nel rimorchio in modo che la pressione sul gancio di traino dell'automobile rispetti la pressione massima sulla sfera. La pressione sulla sfera è calcolata come parte del carico utile dell'automobile.
- Aumentare la pressione dei pneumatici fino a raggiungere quella raccomandata per il pieno carico.
- Il motore viene sottoposto a carichi maggiori quando si guida con un rimorchio.
- Non viaggiare con un rimorchio pesante se l'automobile è nuova. Attendere di avere raggiunto una percorrenza di almeno 1.000 km (620 miles).

- Sulle discese lunghe e ripide, i freni sono sollecitati molto più del solito. Scalare alla marcia inferiore in caso di cambio manuale e mantenere una velocità adeguata.
- Seguire le norme vigenti per le velocità e i pesi consentiti.
- Mantenere una bassa velocità, in caso di guida prolungata con un rimorchio lungo una salita ripida.
- I pesi max del rimorchio indicati valgono solo fino a un'altitudine di 1.000 m slm (3280 piedi). Ad altitudini superiori, la potenza del motore e quindi la pendenza superabile dall'automobile sono inferiori a causa della rarefazione dell'aria, quindi si deve ridurre il peso max del rimorchio. Il peso per automobile e rimorchio deve essere ridotto del 10% per ogni ulteriori 1.000 m (3280 ft) (o in tale proporzione).
- Evitare di guidare con rimorchio su pendenze superiori al 12%.

i **NOTA**

Condizioni meteorologiche estreme e guida con rimorchio o ad alta quota, in combinazione con una qualità del carburante inferiore a quella raccomandata, aumentano considerevolmente il consumo di carburante.

Contatto del rimorchio

Se il gancio di traino dell'automobile è dotato di un connettore a 13 pin e il rimorchio di un connettore a 7 pin, è necessario un adattatore. Utilizzare un adattatore approvato da Volvo. Accertarsi che il cavo non strisci per terra.

! **IMPORTANTE**

Per evitare di scaricare la batteria di avviamento, allo spegnimento del motore può essere disattivata automaticamente l'alimentazione costante di tensione di batteria al contatto del rimorchio.

Pesi del rimorchio

⚠ **ATTENZIONE**

Seguire le raccomandazioni relative al peso del rimorchio. In caso contrario, l'automobile e il rimorchio possono essere difficili da controllare in caso di manovre e frenate di emergenza.

i **NOTA**

I pesi massimi del rimorchio riportati sono quelli consentiti da Volvo. Le direttive nazionali possono prevedere altre limitazioni per il peso del rimorchio e i limiti di velocità. I ganci di traino possono essere omologati per pesi superiori a quelli consentiti per l'automobile.

Regolazione del livello*

Il sistema di controllo del livello dell'automobile cerca di mantenere un'altezza costante a prescindere dal carico (fino al peso max consentito). Ad automobile ferma, è normale che il retrotreno si abbassi leggermente.

In caso di guida su percorsi ondulati e in clima caldo

In determinate circostanze può sussistere il rischio di surriscaldamento durante la guida con rimorchio. In caso di surriscaldamento di motore e trasmissione si accende una spia di allarme sul display del conducente e viene visualizzato un messaggio.

Le seguenti indicazioni valgono per le automobili con cambio automatico:

Il cambio automatico adatta il cambio marce in base a carico e regime del motore.



« **Pendenze ripide**

Non forzare il cambio automatico in una marcia superiore a quella "richiesta" dal motore. La guida con marce alte e regimi bassi non è sempre la più economica.

Parcheggio in pendenza

1. Premere il pedale del freno.
2. Inserire il freno di stazionamento.
3. Selezionare la posizione **P**.
4. Rilasciare il pedale del freno.

Quando si parcheggia un'automobile con rimorchio in pendenza, applicare sempre ceppi per bloccare le ruote.

Avviamento in pendenza

1. Premere il pedale del freno.
2. Selezionare la posizione **D**.
3. Disinserimento del freno di stazionamento.
4. Rilasciare il pedale freno e mettersi in marcia.

Relative informazioni

- Controllo della stabilità per il traino* (p. 482)
- Controllo delle lampadine del rimorchio (p. 483)
- Pesi del rimorchio e pressioni sulla sfera (p. 674)

- Surriscaldamento di motore e trasmissione (p. 473)
- Condizioni di guida sfavorevoli per l'olio motore (p. 681)
- Gancio di traino retrattile ed estraibile* (p. 478)

Controllo della stabilità per il traino*

Il controllo della stabilità per il traino (TSA³²) è integrato nel sistema di stabilità ESC³³ e ha il compito di stabilizzare l'automobile con un rimorchio collegato nelle situazioni in cui entrambi iniziano a oscillare. Si tratta di una funzione supplementare connessa all'installazione del gancio di traino. Per maggiori informazioni, rivolgersi a un concessionario Volvo.

Cause dell'auto-oscillazione

Il fenomeno di oscillazione può interessare tutte le combinazioni di automobili e rimorchi. Generalmente si verifica a velocità elevate. Tuttavia, se il rimorchio è sovraccarico o contiene un carico distribuito in modo errato, ad esempio sistemato troppo indietro, l'oscillazione può verificarsi anche a velocità ridotte.

L'oscillazione si innesca solo per effetto di un fattore scatenante, ad esempio.:

- L'automobile con rimorchio è esposta a un improvvisa raffica di vento laterale.
- L'automobile con rimorchio procede su una strada disestata o su un dosso.
- Movimenti bruschi del volante.

Una volta innescata, l'oscillazione può essere difficile o impossibile da attenuare. In tal caso, automobile e rimorchio diventano difficili da controllare e sussiste il rischio di uscire dalla corsia o dalla carreggiata.

Funzione del controllo della stabilità per il traino

Il controllo della stabilità per il traino controlla continuamente i movimenti dell'automobile, soprattutto quelli laterali. Se il sistema rileva un'oscillazione, regola separatamente i freni delle ruote anteriori per stabilizzare automobile e rimorchio. Spesso questo intervento è sufficiente affinché il conducente riprenda il controllo dell'automobile.

Se l'oscillazione non si attenua nonostante il primo intervento del controllo della stabilità per il traino, si inseriscono i freni di tutte le ruote di automobile e rimorchio e la potenza del motore viene ridotta. Quando l'oscillazione si attenua e l'automobile con rimorchio si stabilizza, il sistema interrompe la regolazione e il conducente riprende il pieno controllo dell'automobile.

i NOTA

La funzione di stabilità si disattiva attivando **Modalità Sport ESC** nel menu sul display centrale.

Il controllo della stabilità per il traino potrebbe non intervenire se il conducente tenta di contenere l'oscillazione con movimenti bruschi del volante in quanto, in tal caso, il sistema non è

in grado di determinare se l'oscillazione è dovuta al rimorchio o al conducente.



Quando interviene il controllo della stabilità per il traino, lampeggia il simbolo ESC sul display del conducente.

i NOTA

In caso di montaggio del gancio di traino dopo la consegna è richiesto l'aggiornamento del software dell'automobile. Rivolgersi a un concessionario Volvo.

Relative informazioni

- Guida con rimorchio (p. 480)
- Controllo della stabilità elettronico (p. 283)

Controllo delle lampadine del rimorchio

Quando si collega un rimorchio, controllare che tutte le luci funzionino correttamente prima di mettersi in marcia.

Indicatori di direzione e luci di arresto sul rimorchio

Se una o più lampadine degli indicatori di direzione o delle luci di arresto del rimorchio sono difettose, il display del conducente visualizza un simbolo e un messaggio. Il conducente deve controllare manualmente le altre lampadine del rimorchio prima di mettersi in marcia.

Simbolo	Messaggio
	<ul style="list-style-type: none"> • Indic. direz. rimorchio Indicatore direzione destro difettoso • Indic. direz. rimorchio Indicatore di direzione Sx guasto
	<ul style="list-style-type: none"> • Luce arresto rimorchio Guasto

Se una lampadina degli indicatori di direzione del rimorchio dovesse guastarsi, il simbolo sul

³² Trailer Stability Assist

³³ Electronic Stability Control

- ◀ display del conducente per gli indicatori di direzione lampeggerà più rapidamente del normale.

Retronebbia sul rimorchio

Quando si collega il rimorchio, può accadere che il retronebbia dell'automobile non si accenda, poiché la funzione retronebbia viene trasferita al rimorchio. Verificare pertanto che il rimorchio sia dotato di faro retronebbia per guidare in sicurezza, quando le condizioni ambientali lo richiedono.

Controllo delle lampadine del rimorchio*

Controllo automatico

Una volta effettuato il collegamento elettrico di un rimorchio, è possibile controllare il funzionamento delle relative lampadine automaticamente. La funzione assiste il conducente ad accertarsi che le lampadine del rimorchio siano funzionanti prima di mettersi in viaggio.

Il controllo può essere eseguito solo a motore spento.

1. Quando si aggancia un rimorchio al gancio di traino, il display del conducente visualizza il messaggio **Controllo automatico luci rimorchio**.
2. Confermare il messaggio premendo il pulsante **O** nei comandi destri al volante.
 - > Inizia il controllo delle lampadine.

3. Scendere dall'automobile per controllare il funzionamento delle lampadine.
 - > Tutte le lampadine del rimorchio iniziano a lampeggiare, quindi si accendono una alla volta.
4. Controllare visivamente che tutte le lampadine del rimorchio funzionino.
5. Dopo un certo tempo tutte le lampadine del rimorchio lampeggiano nuovamente.
 - > Il controllo è concluso.

Disattivazione del controllo automatico

La funzione di controllo automatico può essere disattivata sul display centrale.

1. Premere **Impostazioni** nella videata superiore.
2. Premere **My Car → Luci e illuminazione**.
3. Deselezionare **Controllo automatico luci rimorchio**.

Controllo manuale

Se il controllo automatico è disattivato, è possibile avviarlo manualmente.

1. Premere **Impostazioni** nella videata superiore.
2. Premere **My Car → Luci e illuminazione**.

3. Selezionare **Controllo manuale luci rimorchio**.

- > Inizia il controllo delle lampadine. Scendere dall'automobile per controllare il funzionamento delle lampadine.

Relative informazioni

- Guida con rimorchio (p. 480)

Portabiciclette montato sul gancio di traino*

All'occorrenza, si raccomanda di utilizzare i portabiciclette sviluppati da Volvo.

In tal modo, si evita di danneggiare l'automobile e si garantisce la massima sicurezza durante la guida. I portabiciclette Volvo sono disponibili presso i concessionari autorizzati Volvo.

Attenersi scrupolosamente alle istruzioni allegate al portabiciclette.

- Il portabiciclette carico può raggiungere un peso max di 75 kg (165 libbre).
- Il portabiciclette può trasportare fino a tre biciclette.

ATTENZIONE

Se utilizzato in modo errato, il portabiciclette può danneggiare il gancio di traino e l'automobile.

Il portabiciclette può staccarsi dal gancio di traino se

- è montato in modo errato sulla sfera
- è sovraccarico, vedere le istruzioni del portabiciclette per il carico max
- è utilizzato per scopi diversi dal trasporto delle biciclette.

Le caratteristiche di guida dell'automobile cambiano quando si monta un portabiciclette sul gancio di traino ad esempio per i seguenti fattori:

- peso maggiore
- capacità di accelerazione ridotta
- altezza libera da terra ridotta
- capacità frenante alterata.

Raccomandazioni per il carico delle biciclette sul portabiciclette

Maggiore è la distanza fra baricentro del carico e sfera, maggiori saranno le sollecitazioni sul gancio di traino.

Per il carico, rispettare le seguenti raccomandazioni:

- Sistemare la bicicletta più pesante all'interno, vicino all'automobile.
- Sistemare il carico in modo simmetrico e il più vicino possibile al centro dell'automobile ad esempio rivolgendo le biciclette in direzione opposta se si caricano più biciclette.
- Durante il trasporto, staccare dalla bicicletta gli oggetti non fissati, ad esempio cestino, batteria, seggiolino per bambini. In tal modo si riducono le sollecitazioni sul gancio di traino e portabiciclette e diminuisce la resistenza all'aria, che influenza il consumo di carburante.

- Non applicare un telo protettivo sulle biciclette. Potrebbe complicare le manovre, ridurre la visibilità e aumentare il consumo di carburante. Inoltre, aumenterebbe le sollecitazioni sul gancio di traino.

Relative informazioni

- Gancio di traino* (p. 476)

Traino

Durante il traino, l'auto viene rimorchiata da un altro veicolo per mezzo della fune di traino.

Prima di trainare l'automobile, verificare la velocità massima consentita dalla legge per il traino.

Preparativi e traino

! IMPORTANTE

Per alcune versioni di cambio, non è possibile cambiare dalla posizione P quando il motore non è in moto. Se occorre aiuto durante il traino, rivolgersi a un riparatore autorizzato Volvo. In alternativa, richiedere l'assistenza stradale per farsi trasportare.

! IMPORTANTE

L'automobile deve essere sempre trainata in avanti.

- Non trainare automobili con cambio automatico a una velocità superiore a 80 km/h (50 mph) e per percorsi superiori a 80 km (50 miglia).

! ATTENZIONE

- Prima del traino, controllare che il bloccasterzo sia sbloccato.
- Il quadro dell'automobile deve trovarsi in posizione II - in posizione I, tutti gli airbag sono disattivati.
- Accertarsi che la chiave telecomando sia a bordo dell'automobile durante il traino.

! ATTENZIONE

Il servofreno e il servosterzo non funzionano quando il motore è spento. È necessario premere il pedale del freno con una forza circa 5 volte superiore al normale e lo sterzo è molto più duro del solito.

1. Accendere i lampeggiatori di emergenza dell'automobile.
2. Fissare la fune di traino all'occhiello di traino.
3. Disattivare il bloccasterzo sbloccando l'automobile.
4. Portare il quadro dell'automobile in posizione II - premere il pulsante Start senza premere il pedale del freno e tenere premuto il pulsante per circa 4 secondi. Rilasciare quindi il pulsante.

5. Portare la leva selettoria in posizione folle e disinserire il freno di stazionamento.

Se la tensione della batteria è troppo bassa, il freno di stazionamento potrebbe rimanere inserito. Collegare una batteria ausiliaria se la tensione della batteria è troppo bassa.

> Ora il veicolo trainante può iniziare l'operazione.

6. Quando il veicolo trainante rallenta, mantenere tesa la fune di traino frenando leggermente all'occorrenza per evitare strappi bruschi.
7. Tenersi pronti a frenare all'occorrenza.

Ausilio all'avviamento

Non trainare mai l'automobile per avviarla. Se la batteria è scarica e il motore non si accende, utilizzare una batteria ausiliaria.

! IMPORTANTE

Se si traina l'automobile per avviarla, si può danneggiare la marmitta catalitica.

Relative informazioni

- Installazione e rimozione dell'occhiello di traino (p. 487)
- Lampeggiatori di emergenza (p. 155)
- Trasporto (p. 488)

- Ausilio all'avviamento con un'altra batteria (p. 474)
- Selezione della posizione del quadro (p. 423)
- Cambio (p. 435)

Installazione e rimozione dell'occhiello di traino

Utilizzare l'apposito occhiello per il traino. L'occhiello di traino si avvita in una presa filettata dietro una copertura sul lato destro del paraurti anteriore o posteriore.

Installazione dell'occhiello di traino

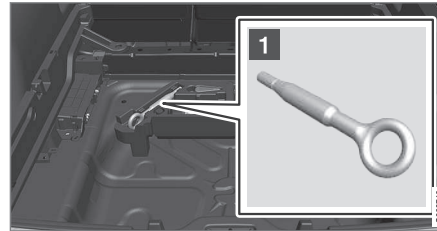

- 1 Estrarre l'occhiello di traino dal blocco in schiuma sotto il pavimento del bagagliaio.

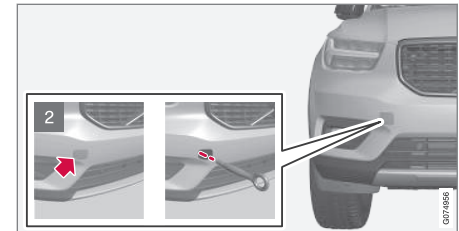

- 2 Anteriore: Rimuovere la copertura esercitando pressione.
 - > La copertura ruota intorno al proprio asse, quindi può essere rimossa.

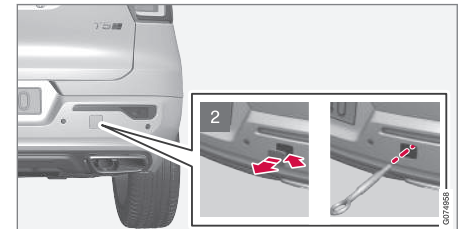

- 2 Lato posteriore: Rimuovere la copertura – fare leva sulla copertura agendo in corrispondenza del segno con una moneta, una chiave o simile.
 - > Aprire completamente la copertura e staccarla.

4. Avvitare a fondo l'occhiello di traino.

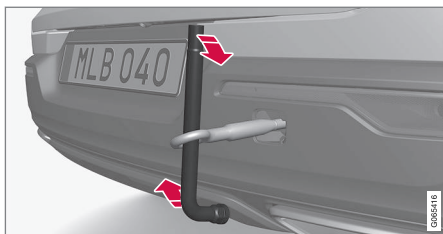

Serrare l'occhiello a fondo, ad esempio inserendovi la chiave per colonnette* per fare leva.

! IMPORTANTE

È importante avvitare l'occhiello di traino correttamente, fino a battuta.

Considerazioni importanti prima di utilizzare l'occhiello di traino

- L'occhiello di traino può essere usato per tirare l'auto sopra un carro-attrezzi con pianale. La posizione dell'auto e la luce a terra determinano se tale operazione sia possibile.
- Se la rampa di salita del carro-attrezzi è troppo inclinata o se la luce a terra sotto l'auto è insufficiente, l'auto potrebbe

subire danni qualora si cercasse di tirarla su usando l'occhiello di traino.

- All'occorrenza, sollevare l'automobile utilizzando il sollevatore del carro-attrezzi. Non utilizzare l'occhiello di traino.

! ATTENZIONE

Nessun oggetto/persona possono stazionare dietro il carro-attrezzi mentre l'auto è tirata su sul pianale.

! IMPORTANTE

L'occhiello di traino deve essere utilizzato solo per il traino su strada, non per eventuali traini di recupero. Per effettuare traini di recupero, richiedere un'assistenza professionale.

Rimozione dell'occhiello di traino

- Svitare l'occhiello di traino dopo l'uso e riporlo nel blocco in schiuma.

Infine, rimontare la copertura sul paraurti.

Relative informazioni

- Traino (p. 486)
- Trasporto (p. 488)
- Kit attrezzi (p. 574)

Trasporto

Il trasporto prevede lo spostamento dell'automobile per mezzo di un altro veicolo.

Per effettuare traini di recupero, richiedere un'assistenza professionale.

L'occhiello di traino può essere usato per caricare l'automobile su un carro-attrezzi con pianale.

La posizione dell'automobile e l'altezza libera da terra determinano la possibilità di caricare l'automobile su un pianale trainandola. Se l'inclinazione della rampa del carro-attrezzi è eccessiva o l'altezza libera da terra è insufficiente, l'automobile potrebbe subire danni qualora si cercasse di caricarla trainandola. In tal caso, si raccomanda di caricare l'automobile utilizzando il sollevatore del carro-attrezzi.

! ATTENZIONE

Nessun oggetto/persona possono stazionare dietro il carro-attrezzi mentre l'auto è tirata su sul pianale.

! IMPORTANTE

L'occhiello di traino deve essere utilizzato solo per il traino su strada, **non** per eventuali traini di recupero. Per effettuare traini di recupero, richiedere un'assistenza professionale.

! IMPORTANTE

L'automobile deve essere sempre trasportata in avanti.

Relative informazioni

- Installazione e rimozione dell'occhiello di traino (p. 487)

HomeLink®*34

HomeLink®35 è un telecomando programmabile, integrato nell'impianto elettrico dell'automobile, in grado di gestire a distanza fino a tre dispositivi (ad esempio portone del garage, antifurto, illuminazione esterna e interna dell'abitazione), consentendo di sostituire i relativi telecomandi.

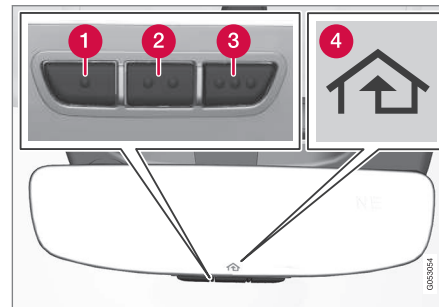
Generalità

La figura è schematica - la versione può variare.

- 1** Pulsante 1
- 2** Pulsante 2
- 3** Pulsante 3
- 4** Spia

HomeLink® è integrato nello specchietto retrovisore interno. Il pannello HomeLink® prevede tre pulsanti programmabili e una spia nello specchio.

Per maggiori informazioni su HomeLink®, visitare il sito homelink.com oppure chiamare il numero verde 00 8000 466 354 65 (oppure il numero a pagamento +49 6838 907 277)³⁶.

Conservare i telecomandi originali per le programmazioni future (ad esempio in caso di acquisto di una nuova automobile oppure per l'utilizzo in combinazione ad altro veicolo).

! IMPORTANTE

È opportuno cancellare la programmazione dei pulsanti quando l'automobile deve essere venduta.

Relative informazioni

- Utilizzo di HomeLink®* (p. 492)
- Programmazione di HomeLink®* (p. 490)
- Omologazione di HomeLink®* (p. 492)

³⁴ Vale solo in alcuni mercati.

³⁵ HomeLink e l'icona con la casa HomeLink sono marchi di fabbrica registrati di Gentex Corporation.

³⁶ A seconda dell'operatore, il numero verde potrebbe non essere disponibile.

Programmazione di HomeLink®*³⁷

Seguire le presenti istruzioni per programmare HomeLink®, ripristinare tutta la programmazione o riprogrammare un singolo pulsante.

NOTA

In alcuni veicoli, la programmazione e l'utilizzo di HomeLink® sono consentiti se il quadro è acceso oppure la chiave si trova in posizione "accessori". Per una programmazione più veloce e una migliore trasmissione del segnale radio, si raccomanda di inserire batterie nuove nel telecomando che verrà sostituito da HomeLink®. Prima della programmazione si raccomanda inoltre di resettare i pulsanti HomeLink®.

ATTENZIONE

Durante la programmazione di HomeLink®, il portone del garage o il cancello in fase di programmazione potrebbe mettersi in movimento. Pertanto, assicurarsi che nessuno si trovi nel raggio di movimento del portone o del cancello durante la programmazione. Si consiglia che l'automobile resti all'esterno del garage durante la programmazione di un telecomando per garage.

1. Puntare il telecomando verso il pulsante HomeLink® da programmare, mantenendo una distanza di circa 2-8 cm (circa 1-3") fra telecomando e pulsante. Non coprire la spia di HomeLink®.
Nota: Alcuni telecomandi possono programmare meglio HomeLink® da una distanza di 15-20 cm (circa 6-12"). Tenere conto di questo aspetto in caso di problemi di programmazione.
2. Tenere premuto sia il pulsante sulla chiave telecomando che il pulsante da programmare di HomeLink®.
3. Non rilasciare i pulsanti finché la spia non è passata dal lampeggio lento (circa 1 lampeggio al secondo) al lampeggio veloce (circa 10 lampeggi al secondo) oppure alla luce fissa.
> **Se la spia è accesa con luce fissa:** La programmazione è stata completata. Premere il pulsante programmato 2 volte per attivare.
Se la spia lampeggia velocemente: Il dispositivo da programmare con HomeLink® potrebbe presentare una funzione di sicurezza che richiede un'ulteriore operazione. Provare a premere il pulsante programmato 2 volte per verificare se la programmazione funziona. In caso contrario, procedere come segue.

³⁷ Vale solo in alcuni mercati.

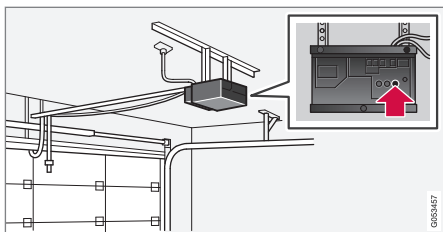

4. Localizzare il pulsante di apprendimento³⁸ del ricevitore, ad esempio del portone del garage. Solitamente si trova accanto all'attacco dell'antenna sul ricevitore.
5. Premere e rilasciare il pulsante di apprendimento del ricevitore una volta. La programmazione deve essere completata entro 30 secondi dalla pressione del pulsante.
6. Premere e rilasciare il pulsante da programmare di HomeLink®. Ripetere la sequenza premere/tenere/rilasciare una seconda volta e, per alcuni modelli di ricevitore, anche una terza volta.
 - > A questo punto la programmazione è conclusa e il portone del garage, il cancello ecc. devono attivarsi quando si preme il pulsante programmato.

Per eventuali problemi di programmazione si può contattare HomeLink® tramite il sito homelink.com oppure chiamando il numero verde 00 8000 466 354 65 (oppure il numero a pagamento +49 6838 907 277)³⁹.

Riprogrammazione di un singolo pulsante

Per riprogrammare un solo pulsante di HomeLink®, procedere come segue:

1. Tenere premuto il pulsante desiderato per circa 20 secondi.
2. Quando la spia di HomeLink® inizia a lampeggiare lentamente si può procedere alla normale programmazione.

Nota: Se il pulsante da riprogrammare non viene programmato con una nuova unità, tornerà alla programmazione precedentemente memorizzata.

Cancellazione della programmazione dei pulsanti di HomeLink®

È possibile ripristinare tutti i pulsanti di HomeLink® contemporaneamente, ma non i singoli pulsanti. I singoli pulsanti possono solamente essere riprogrammati.

- Tenere premuti i pulsanti esterni (1 e 3) di HomeLink® per circa 10 secondi.
 - > Quando la spia passa dalla luce fissa al lampeggio, i pulsanti sono ripristinati e pronti per essere riprogrammati.

Relative informazioni

- Utilizzo di HomeLink®* (p. 492)
- HomeLink®* (p. 489)
- Omologazione di HomeLink®* (p. 492)

³⁸ La denominazione e il colore del pulsante variano a seconda del produttore.

³⁹ A seconda dell'operatore, il numero verde potrebbe non essere disponibile.

Utilizzo di HomeLink®*40

Una volta programmato, HomeLink® può essere utilizzato al posto dei singoli telecomandi originali.

Premere il pulsante programmato. Il portone del garage, il cancello, l'antifurto ecc. si attivano (possono trascorrere alcuni secondi). Tenendo premuto il pulsante per più di 20 secondi si avvia la riprogrammazione. La spia di segnalazione è accesa o lampeggia mentre il pulsante viene tenuto premuto. Naturalmente, i telecomandi originali possono essere utilizzati parallelamente a HomeLink®.

i NOTA

Allo spegnimento del quadro, HomeLink® rimane in funzione per almeno 7 minuti.

i NOTA

HomeLink® non è disponibile se l'automobile è stata bloccata dall'esterno inserendo l'antifurto*.

40 Vale solo in alcuni mercati.

41 Vale solo in alcuni mercati.

⚠ ATTENZIONE

- Se HomeLink® viene utilizzato per azionare un portone o un cancello, assicurarsi che nessuno si trovi nel relativo raggio di movimento.
- Non utilizzare HomeLink® per portoni sprovvisti di arresto di sicurezza con inversione del movimento.

Relative informazioni

- HomeLink®* (p. 489)
- Programmazione di HomeLink®* (p. 490)
- Omologazione di HomeLink®* (p. 492)

Omologazione di HomeLink®*41

Omologazione per UE

Gentex Corporation dichiara che HomeLink® modello UAHL5 è conforme alla direttiva apparecchiature radio 2014/53/UE.

Bande di frequenza di funzionamento dell'apparecchiatura radio:

- 433,05 MHz-434,79 MHz <10 mW E.R.P.
- 868,00 MHz-868,60 MHz <25 mW E.R.P.
- 868,70 MHz-868,20 MHz <25 mW E.R.P.
- 869,40 MHz-869,65 MHz <25 mW E.R.P.
- 869,70 MHz-870,00 MHz <25 mW E.R.P.

Indirizzo del titolare del certificato: Gentex Corporation, 600 North Centennial Street, Zeeland MI 49464, USA

Per maggiori informazioni, ricercare le informazioni di supporto sulle omologazioni su volvocars.com

Relative informazioni

- HomeLink®* (p. 489)

Bussola*

Il display nell'angolo superiore destro dello specchio retrovisore visualizza il punto cardinale⁴² in cui è rivolta l'automobile.

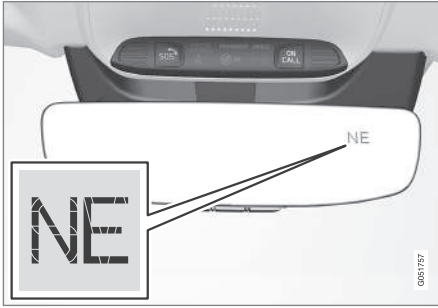

Specchio retrovisore con bussola.

Sono visualizzati 8 diversi punti cardinali con abbreviazioni in inglese: **N** (Nord), **NE** (Nord Est), **E** (Est), **SE** (Sud Est), **S** (Sud), **SW** (Sud Ovest), **W** (Ovest) e **NW** (Nord Ovest).

Relative informazioni

- Attivazione e disattivazione della bussola* (p. 493)
- Taratura della bussola* (p. 493)

Attivazione e disattivazione della bussola*

Il display nell'angolo superiore destro dello specchio retrovisore visualizza il punto cardinale⁴³ in cui è rivolta l'automobile.

La bussola si attiva automaticamente quando si accende l'automobile.

Per disattivare/attivare la bussola manualmente:

- Premere il pulsante sul lato inferiore dello specchio retrovisore, ad esempio con una graffetta.
 - > Se la bussola è disattivata allo spegnimento dell'automobile, non si attiverà alla successiva accensione dell'automobile. In tal caso, la bussola deve essere attivata manualmente.

Relative informazioni

- Bussola* (p. 493)
- Taratura della bussola* (p. 493)

Taratura della bussola*

La terra è divisa in 15 zone magnetiche. La bussola⁴⁴ deve essere regolata se l'automobile attraversa più zone magnetiche.

1. Fermare l'automobile in una zona ampia e aperta, priva di strutture di acciaio e cavi ad alta tensione.
2. Avviare l'auto e spegnere tutte le funzioni elettriche (climatizzatore, tergicristalli, ecc.) e controllare che tutte le portiere siano chiuse.

i NOTA

Se non si spengono le utenze elettriche, la taratura potrebbe fallire o non essere avviata affatto.

3. Tenere premuto il pulsante sul lato inferiore dello specchio retrovisore per circa 3 secondi (utilizzando ad esempio una graffetta). Viene visualizzato il numero della zona magnetica attuale.

⁴² Lo specchio retrovisore con bussola è disponibile come optional solo in alcuni mercati e modelli.

⁴³ Lo specchio retrovisore con bussola è disponibile come optional solo in alcuni mercati e modelli.

⁴⁴ Lo specchio retrovisore con bussola è disponibile come optional solo in alcuni mercati e modelli.

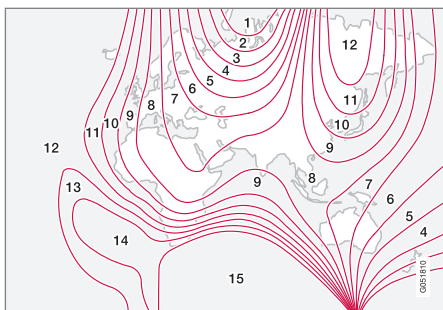

Zone magnetiche.

4. Premere il pulsante ripetutamente finché non viene visualizzata la zona magnetica richiesta (1–15), vedere la carta delle zone magnetiche per la bussola.
5. Attendere che il display visualizzi nuovamente il simbolo **C** oppure tenere premuto il pulsante sul lato inferiore dello specchio retrovisore per circa 6 secondi finché non appare il simbolo **C**.
6. Guidare lentamente in cerchio a una velocità max di 10 km/h (6 mph) finché sul display non viene visualizzata una bussola, a indicazione che la regolazione è conclusa. Compiere quindi altri 2 giri per regolare finemente la taratura.

7. **Nelle automobili con parabrezza elettro-riscaldato***: Se il segno **C** è visualizzato sul display quando è attivato il parabrezza elettro-riscaldato, eseguire la taratura come indicato al precedente punto 6 con il parabrezza elettro-riscaldato attivato.
8. Ripetere la suddetta procedura all'occorrenza.

Relative informazioni

- Bussola* (p. 493)
- Attivazione e disattivazione della bussola* (p. 493)

AUDIO, MEDIA E INTERNET

Audio, media e Internet

L'impianto audio e media comprende lettore multimediale e radio. È anche possibile connettere un telefono tramite Bluetooth per utilizzare le funzioni viva voce oppure ascoltare musica senza fili a bordo. Quando l'automobile è connessa a Internet, si possono riprodurre i media anche attraverso le app.



Panoramica di audio e media

Gestire le funzioni con la voce, i comandi al volante o il display centrale. Il numero di altoparlanti e amplificatori dipende dall'impianto audio installato sull'automobile.

Aggiornamento del sistema

L'impianto audio e media è continuamente migliorato. Si raccomanda di scaricare gli aggiornamenti di sistema non appena essi si rendono disponibili.

Relative informazioni

- Lettore MD (p. 507)
- Radio (p. 500)
- Telefono (p. 524)
- Automobile connessa a Internet* (p. 539)
- App (p. 498)
- Comandi vocali (p. 138)
- Posizioni del quadro (p. 422)
- Distrazione del conducente (p. 42)
- Gestione degli aggiornamenti di sistema tramite Download Center (p. 607)
- Contratto di licenza per audio e media (p. 549)

Impostazioni audio

La qualità del suono è preimpostata ma può anche essere personalizzata.

Il volume si regola con l'apposito comando sotto il display centrale oppure i comandi destri al volante. Quanto detto vale, ad esempio, durante la riproduzione di brani musicali, radio, chiamate in corso e messaggi sul traffico attivi.

Qualità del suono

L'impianto audio è regolato grazie alla trasmissione digitale dei segnali. Questa regolazione si basa su numero di altoparlanti e amplificatori, acustica nell'abitacolo, posizione di ascolto ecc. per ogni combinazione di modello e impianto audio. È disponibile anche una regolazione dinamica che considera posizione del comando del volume e velocità dell'automobile.

Impostazioni personali

Nella videata superiore, alla voce

Impostazioni → **Audio**, sono disponibili diverse impostazioni a seconda dell'impianto audio dell'automobile.

Premium Sound* (Harman Kardon)

- **Equalizzatore** – regolazione dell'equalizzatore.
- **Balance** - Balance fra altoparlanti destri/sinistri oppure anteriori/posteriori.
- **Volume di sistema** - regola il volume dei diversi impianti dell'automobile, ad esempio **Comandi vocali, Assistenza parcheggio.** e **Suoneria telefono.**

High Performance*

- **Tono** – impostazione di bassi, alti, equalizzatore ecc.
- **Balance** - Balance fra altoparlanti destri/sinistri oppure anteriori/posteriori.
- **Volume di sistema** - regola il volume dei diversi impianti dell'automobile, ad esempio **Comandi vocali, Assistenza parcheggio.** e **Suoneria telefono.**

Performance

- **Tono e bilanciamento** – balance fra gli altoparlanti e impostazione di bassi, alti, equalizzatore ecc.
- **Volume di sistema** - regola il volume dei diversi impianti dell'automobile, ad esempio **Comandi vocali, Assistenza parcheggio.** e **Suoneria telefono.**

Relative informazioni

- Qualità del suono* (p. 497)
- Lettore MD (p. 507)
- Impostazioni per il comando vocale (p. 143)
- Impostazioni per il telefono (p. 532)
- Audio, media e Internet (p. 496)
- Automobile connessa a Internet* (p. 539)

Qualità del suono*

Qualità del suono è una app che permette di effettuare ulteriori impostazioni audio.

Esperienza sonora si apre dalla videata app sul display centrale. A seconda dell'impianto audio installato sull'automobile, sono disponibili le seguenti impostazioni:

- **Ottimizza sedile** – l'audio può essere impostato sui seguenti livelli: **Conducente, Tutte e Posteriore.**
- **Surround** - modalità surround con impostazione del livello.
- **Tono** – impostazione di bassi, alti, equalizzatore ecc.

Relative informazioni

- Impostazioni audio (p. 496)
- Navigazione nelle videate del display centrale (p. 110)

App

Nella videata app sono disponibili le app che danno accesso ad alcuni dei servizi dell'automobile.

Scorrere un dito da destra a sinistra¹ sul display centrale per accedere alla videata app dalla videata Home. Qui si trovano le app scaricate in seguito (app di terzi), ma anche app per funzioni integrate, ad esempio **Radio FM**.



Videata app (figura generica, le app base variano a seconda del mercato e del modello)

Alcune app base sono sempre disponibili. Con l'automobile connessa a Internet, è possibile scaricare altre app, ad esempio radio online e servizi musicali.

Alcune app possono essere utilizzate solo quando l'automobile è connessa a Internet.

Per avviare una app, premerla nella videata app sul display centrale.

Tutte le app utilizzate devono essere aggiornate all'ultima versione.

Relative informazioni

- Download delle app (p. 499)
- Aggiornamento di app (p. 499)
- Rimozione delle app (p. 500)
- Apple® CarPlay®* (p. 516)
- Android Auto* (p. 520)
- Automobile connessa a Internet* (p. 539)
- Spazio di memoria sull'hard disc (p. 548)
- Condizioni di utilizzo e condivisione dati (p. 546)

¹ Per le automobili con guida a sinistra. Nelle automobili con guida a destra, scorrere in senso opposto.

Download delle app

Con l'automobile connessa a Internet, è possibile scaricare nuove app.

i NOTA

Il download di dati può influenzare altri servizi di trasmissione dati, ad esempio la radio online. Se l'influenza ad altri servizi risulta fastidiosa, è possibile interrompere il download. In alternativa può essere opportuno disattivare o sospendere altri servizi.

i NOTA

In caso di download con il telefono, tenere conto dei costi per il traffico dati.

1. Aprire la app **Centro di download** nella videata app.



2. Selezionare **Nuove app** per aprire un elenco delle app disponibili, ma non installate nell'automobile.

3. Premere la barra di una app per espandere l'elenco e visualizzare maggiori informazioni sulla app.
4. Selezionare **Installa** per avviare il download e l'installazione della app desiderata.
 - > Durante il download e l'installazione è visibile un indicatore di stato.

Se un download non è temporaneamente disponibile, viene visualizzato un messaggio. La app resta nell'elenco ed è possibile riprovare a scaricarla in seguito.

Interruzione del download

- Per interrompere un download, premere **Annullare**.

Notare che è possibile interrompere solamente il download. Una volta avviata, l'installazione non può essere interrotta.

Relative informazioni

- App (p. 498)
- Aggiornamento di app (p. 499)
- Rimozione delle app (p. 500)
- Automobile connessa a Internet* (p. 539)
- Gestione degli aggiornamenti di sistema tramite Download Center (p. 607)
- Spazio di memoria sull'hard disc (p. 548)

Aggiornamento di app

Quando l'automobile è connessa a Internet, è possibile aggiornare le app.

i NOTA

Il download di dati può influenzare altri servizi di trasmissione dati, ad esempio la radio online. Se l'influenza ad altri servizi risulta fastidiosa, è possibile interrompere il download. In alternativa può essere opportuno disattivare o sospendere altri servizi.

i NOTA

In caso di download con il telefono, tenere conto dei costi per il traffico dati.

Se una app è in uso durante un aggiornamento, viene riavviata per completare l'installazione.

Aggiorna tutte

1. Aprire la app **Centro di download** nella videata app.



2. Selezionare **Installa tutte**.
 - > L'aggiornamento si avvia.



« Aggiorna alcune

1. Aprire la app **Centro di download** nella videata app.
2. Selezionare **Aggiornamenti applicaz.** per aprire un elenco di tutti gli aggiornamenti disponibili.
3. Trovare la app desiderata e selezionare **Installa**.
> L'aggiornamento si avvia.

Relative informazioni

- App (p. 498)
- Download delle app (p. 499)
- Rimozione delle app (p. 500)
- Gestione degli aggiornamenti di sistema tramite Download Center (p. 607)
- Automobile connessa a Internet* (p. 539)

Rimozione delle app

Quando l'automobile è connessa a Internet, è possibile disinstallare le app.

Per disinstallare una app è necessario che sia chiusa.

1. Aprire la app **Centro di download** nella videata app.

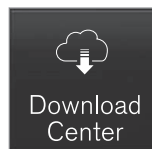

2. Selezionare **Aggiornamenti applicaz.** per aprire un elenco di tutte le app installate.
3. Trovare la app desiderata e selezionare **Disinstalla** per disinstallarla.
> Quando la app è disinstallata, scompare dall'elenco.

Relative informazioni

- App (p. 498)
- Download delle app (p. 499)
- Aggiornamento di app (p. 499)
- Gestione degli aggiornamenti di sistema tramite Download Center (p. 607)
- Automobile connessa a Internet* (p. 539)

Radio

È possibile ascoltare la banda di frequenza radio FM e la radio digitale (DAB)*. Con l'automobile connessa a Internet, è possibile anche ascoltare la radio online.

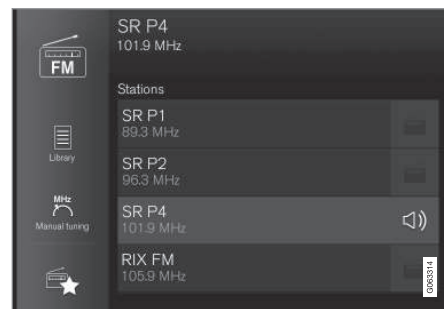

La radio può essere controllata con il comando vocale, i comandi al volante o il display centrale.

Relative informazioni

- Avvio della radio (p. 501)
- Cambio di banda e stazione radio (p. 502)
- Salvataggio dei canali radio nella app Preferiti radio (p. 503)
- Impostazioni per la radio (p. 504)

- Radio digitale* (p. 506)
- Radio RDS (p. 505)
- Automobile connessa a Internet* (p. 539)
- Comando vocale di radio e media (p. 142)
- Lettore MD (p. 507)

Avvio della radio

La radio si avvia dalla videata app sul display centrale.

1. Aprire la banda radio desiderata (ad esempio **FM**) dalla videata app.

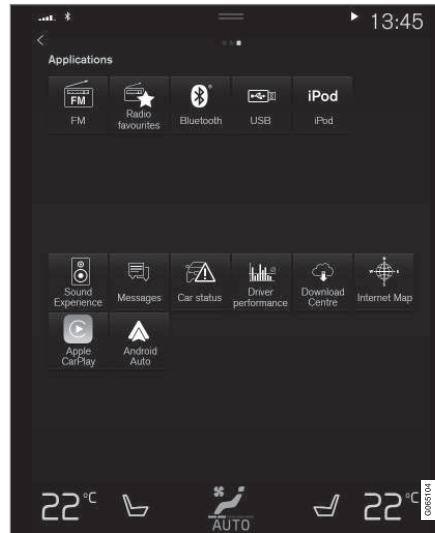

2. Selezionare la stazione radio.

Relative informazioni

- Radio (p. 500)
- Ricerca di una stazione radio (p. 502)

- Cambio di banda e stazione radio (p. 502)
- Salvataggio dei canali radio nella app Preferiti radio (p. 503)
- Impostazioni per la radio (p. 504)
- Comando vocale di radio e media (p. 142)

Cambio di banda e stazione radio

Di seguito sono riportate le istruzioni per cambiare la banda radio, l'elenco nella banda radio e la stazione radio in un elenco selezionato.

Cambio di banda radio

Accedere alla videata app sul display centrale e selezionare la banda radio desiderata (ad esempio **FM**) oppure selezionarla aprendo il menu app sul display del conducente con i comandi destri al volante.

Cambio di elenco nella banda radio

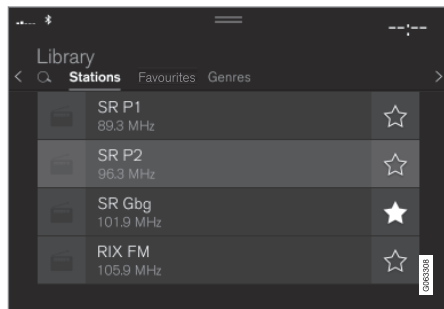

1. Premere **Biblioteca**.
2. Selezionare la riproduzione da **Stazioni**, **Preferiti**, **Generi** o **Gruppi**².
3. Premere la stazione desiderata nell'elenco.

² Solo per la radio digitale (DAB*).

Preferiti - Riproduzione dei soli canali preferiti selezionati.

Generi - Riproduzione dei soli canali radio che trasmettono il genere/tipo di programma selezionato, ad esempio pop e musica classica.

Cambio di stazione radio in un elenco selezionato

- Premere **◀◀** o **▶▶** sotto il display centrale o sulla pulsantiera destra al volante.
 - > Si scorre di un passo nell'elenco di riproduzione selezionato.

È anche possibile cambiare la stazione radio in un elenco selezionato dal display centrale.

Relative informazioni

- Radio (p. 500)
- Ricerca di una stazione radio (p. 502)
- Comando vocale di radio e media (p. 142)
- Salvataggio dei canali radio nella app Preferiti radio (p. 503)
- Impostazioni per la radio (p. 504)
- Menu app sul display del conducente (p. 98)

Ricerca di una stazione radio

La radio crea automaticamente un elenco delle stazioni più forti nell'area.

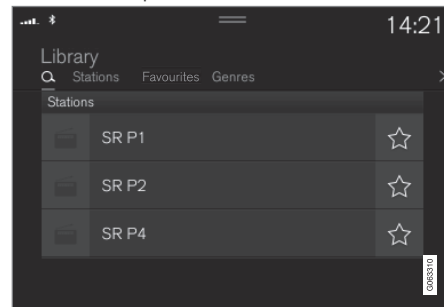

Le opzioni di ricerca dipendono dalla banda radio selezionata:

- FM - stazioni, generi e frequenza.
 - DAB* - ensemble e stazioni.
1. Premere **Biblioteca**.
 2. Premere **Q**.
 - > Si apre la videata di ricerca con una tastiera.
 3. Inserire il termine di ricerca.
 - > L'elenco dei risultati, visualizzati per categoria, viene aggiornato man mano che si inseriscono i caratteri.

Ricerca stazioni manuale



Con la ricerca manuale è possibile trovare e impostare canali radio diversi da quelli presenti nell'elenco automatico dei canali con la ricezione migliore nell'area.

Selezionando la ricerca stazioni manuale, la radio non ricerca più automaticamente un'altra frequenza in condizioni di scarsa ricezione.

- Premere **Sintonizz. manuale**, tirare il comando o premere **KK** o **DD**. Con una pressione prolungata, la ricerca passa alla stazione disponibile successiva nella banda di frequenza. È anche possibile utilizzare i comandi destri al volante.

Relative informazioni

- Radio (p. 500)
- Avvio della radio (p. 501)
- Cambio di banda e stazione radio (p. 502)

- Comando vocale di radio e media (p. 142)
- Impostazioni per la radio (p. 504)

Salvataggio dei canali radio nella app Preferiti radio

È possibile aggiungere un canale radio nella app **Preferiti Radio** e nell'elenco dei preferiti nella banda radio (ad esempio FM). Di seguito sono riportate le istruzioni per l'aggiunta e la rimozione dei canali radio.

Preferiti radio



La app **Preferiti radio** visualizza i canali radio preferiti memorizzati in tutte le bande radio.

1. Aprire la app **Preferiti Radio** dalla videata app.
2. Premere la stazione radio desiderata nell'elenco per ascoltarla.

Aggiunta e rimozione dei preferiti radio

1. Premere **☆** per aggiungere un canale radio all'elenco dei preferiti della banda radio e alla app **Preferiti radio**.
2. Premere **Biblioteca**, selezionare **Modifica** e premere **🗑** per rimuovere un canale radio dall'elenco dei preferiti.

Quando si memorizza un canale radio da un elenco delle stazioni, la radio cerca automati-



- ◀ camente la frequenza migliore. Memorizzando un canale radio dalla ricerca manuale, la radio non passerà invece automaticamente alla frequenza più forte.

Cancellando un canale radio dalla app Preferiti radio, viene cancellato anche dall'elenco dei preferiti nella banda radio corrispondente.

Relative informazioni

- Radio (p. 500)
- Avvio della radio (p. 501)
- Ricerca di una stazione radio (p. 502)
- Cambio di banda e stazione radio (p. 502)
- Comando vocale di radio e media (p. 142)
- Impostazioni per la radio (p. 504)
- Menu app sul display del conducente (p. 98)

Impostazioni per la radio

Numerose funzioni radio possono essere attivate e disattivate.

Interruzione dei messaggi sul traffico

Le trasmissioni in corso, ad esempio le informazioni sul traffico, possono essere sospese temporaneamente premendo  sui comandi destri al volante oppure **Annulla** sul display centrale.

Attivazione e disattivazione delle funzioni radio

Trascinare verso il basso la videata superiore, quindi selezionare **Impostazioni** → **Media** e la banda radio desiderata per visualizzare le funzioni disponibili.

Radio AM/FM³

- **Mostra informazioni radio:** visualizza informazioni sull'argomento del programma, gli artisti ecc.
- **Blocca programma nome:** permette di mantenere la visualizzazione del nome del servizio di programma dopo 20 secondi, senza scorrimento continuo.
- **Selezionare annunci:**
 - **Interruzioni locali:** Interruzione della riproduzione di media in corso per trasmettere informazioni sul traffico locale. Al termine del messaggio viene

ripristinata la riproduzione della fonte media precedente. La funzione **Interruzioni locali** rappresenta una limitazione geografica della funzione **Annunci sul traffico**. La funzione **Annunci sul traffico** deve essere attivata contemporaneamente.

- **News :** Interruzione della riproduzione media in corso per trasmettere notiziari. Al termine del notiziario viene ripristinata la riproduzione della fonte media precedente.
- **Allarme:** Interruzione della riproduzione media in corso per trasmettere informazioni su incidenti gravi e catastrofi. Al termine del messaggio viene ripristinata la riproduzione della fonte media precedente.
- **Annunci sul traffico:** Interruzione della riproduzione media in corso per trasmettere informazioni sul traffico. Al termine del messaggio viene ripristinata la riproduzione della fonte media precedente.

³ La disponibilità della radio AM varia a seconda del modello e/o del mercato.

DAB* (radio digitale)

- **Ordina servizi:** Opzione per ordinare i canali. In ordine alfabetico oppure per numero di servizio.
- **Passaggio DAB-DAB:** Avvio della funzione di collegamento all'interno di DAB. Se si interrompe la ricezione di un canale radio, ne viene cercato automaticamente un altro all'interno dello stesso gruppo di canali (ensemble).
- **Passaggio DAB-FM:** Avvio della funzione di collegamento fra DAB e FM. Se si interrompe la ricezione di un canale radio, viene cercata automaticamente una frequenza alternativa in FM.
- **Mostra informazioni radio:** Visualizzazione di testo radio o determinate parti di esso, ad esempio l'artista.
- **Mostra immagini programmi:** Attivazione della visualizzazione di immagini relative ai vari programmi sullo schermo.
- **Selezionare annunci:** Selezione dei tipi di messaggi visualizzabili quando è attiva DAB. I messaggi selezionati interrompono la riproduzione di media e sono riprodotti. Al termine del messaggio viene ripristinata la riproduzione della fonte media precedente.
 - **Allarme:** Interruzione della riproduzione media in corso per trasmettere informazioni su incidenti gravi e cata-

strofi. Al termine del messaggio viene ripristinata la riproduzione della fonte media precedente.

- **Flash Info Traffico:** Ricezione di informazioni sul traffico.
- **Annunci news:** Ricezione di notiziari.
- **Flash Trasporto:** Ricezione di informazioni sul trasporto pubblico, ad esempio orari di traghetti e treni.
- **Avvisi/Servizi:** Ricezione di informazioni su anomalie di entità inferiore al livello di Allarme, ad esempio interruzioni di corrente.

Relative informazioni

- Radio (p. 500)
- Radio digitale* (p. 506)
- Simboli nel campo di stato sul display centrale (p. 119)

Radio RDS

Con RDS (Radio Data System), la radio passa automaticamente all'emittente dal segnale più forte. RDS permette, ad esempio, di ricevere informazioni sul traffico e ricercare determinati tipi di programma.

RDS collega le emittenti FM di un network. Un'emittente FM di un network di questo tipo invia informazioni legate, tra l'altro, alle seguenti funzioni RDS:

- Passaggio automatico a un'emittente dal segnale più forte se la ricezione nell'area non è buona.
- Ricerca di programmi specifici, ad esempio tipi di programma o informazioni sul traffico.
- Ricezione di testo informativo riguardante il programma radio in ascolto.

 NOTA

Alcune stazioni radio non utilizzano la funzione RDS oppure la utilizzano solo in parte.

In caso di trasmissione di notiziari e messaggi sul traffico, la radio può cambiare stazione e la sorgente sonora usata al momento può essere interrotta. La radio ripristina la precedente fonte audio e volume quando il tipo di programma impostato smette di trasmettere. Per interrompere l'operazione, premere  sui



- ◀◀ comandi destri al volante oppure **Annulla** sul display centrale.

Relative informazioni

- Radio (p. 500)
- Impostazioni per la radio (p. 504)

Radio digitale*

La radio digitale (DAB⁴) è un sistema per la trasmissione digitale della radio. La radio supporta DAB, DAB+ e DMB⁵.



La radio può essere controllata con il comando vocale, i comandi al volante o il display centrale.



Si accede alla app per la radio digitale dalla videata app nel display centrale.

Per riprodurre la radio digitale, si procede allo stesso modo delle altre bande radio, ad esempio FM. Oltre a **Stazioni**, **Preferiti** e **Generi**, si può selezionare la riproduzione da sottocanali e **Gruppi**. Ensemble - Gruppo di canali radio trasmessi sulla stessa frequenza.

Se il canale radio trasmette il proprio logo, questo viene scaricato e visualizzato accanto al nome della stazione (il tempo di download è variabile).

Sottocanale DAB

I componenti secondari sono generalmente definiti sottocanali. Questi sono occasionali e possono comprendere, ad esempio, la traduzione in altre lingue del programma principale. I sottocanali sono indicati con un simbolo a freccia nella lista dei canali.

Relative informazioni

- Collegamento fra FM e radio digitale* (p. 507)
- Cambio di banda e stazione radio (p. 502)
- Ricerca di una stazione radio (p. 502)
- Salvataggio dei canali radio nella app Preferiti radio (p. 503)
- Comando vocale di radio e media (p. 142)
- Impostazioni per la radio (p. 504)

⁴ Digital Audio Broadcasting

⁵ Digital Multimedia Broadcasting

Collegamento fra FM e radio digitale*

Grazie a questa funzione, la radio digitale (DAB) può passare da un canale con segnale debole o assente allo stesso canale in un altro gruppo di canali (ensemble) con segnale migliore, all'interno di DAB e/o fra DAB e FM.

Collegamenti DAB-DAB e DAB-FM

1. Premere **Impostazioni** nella videata superiore.
2. Premere **Media** → **DAB**.
3. Per attivare/disattivare le funzioni, selezionare/deselezionare le corrispondenti caselle **Passaggio DAB-DAB** e/o **Passaggio DAB-FM**.

Relative informazioni

- Radio digitale* (p. 506)
- Radio (p. 500)
- Impostazioni per la radio (p. 504)

Lettore MD

Il lettore multimediale può riprodurre tracce audio da fonti audio esterne collegate tramite presa USB o Bluetooth. Inoltre, può riprodurre formati video tramite la presa USB. Con l'automobile connessa a Internet, è possibile anche ascoltare radio online, audiolibri e servizi musicali tramite le app.

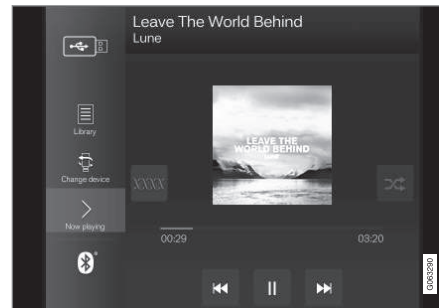

Il lettore multimediale si gestisce sul display centrale, ma numerose funzioni possono essere gestite anche dai comandi destri al volante o con il comando vocale.

La radio, che si gestisce anche dal lettore multimediale, è descritta in una sezione separata.

Relative informazioni

- Riproduzione di media (p. 508)
- Gestione e cambio di media (p. 509)
- Ricerca di media (p. 510)
- App (p. 498)
- Radio (p. 500)
- Video (p. 512)
- Media tramite Bluetooth® (p. 513)
- Media tramite presa USB (p. 514)
- Automobile connessa a Internet* (p. 539)

Riproduzione di media

Il lettore mediale è gestito dal display centrale. Numerose funzioni possono essere gestite anche dai comandi destri al volante con il comando vocale.

Il lettore multimediale è utilizzato anche per gestire la radio, come descritto nella relativa sezione.

Avvio della fonte media

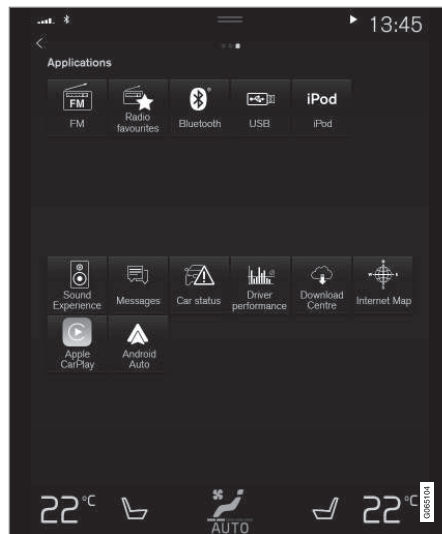

Videata app. (Figura generica, le app base variano a seconda del mercato e del modello.)

Memoria USB

1. Inserire la memoria USB.
2. Aprire la app **USB** dalla videata app.
3. Selezionare che cosa riprodurre.
 - > Si avvia la riproduzione.

Lettore MP3 e iPod®

i NOTA

Per avviare la riproduzione da iPod, utilizzare la app iPod (non USB).

Quando si utilizza un iPod come fonte audio, l'impianto audio e media dell'automobile visualizza un menu simile a quello del lettore iPod.

1. Connettere la fonte media.
2. Avviare la riproduzione della fonte media connessa.
3. Aprire la app (**iPod, USB**) dalla videata app.
 - > Si avvia la riproduzione.

Dispositivo connesso tramite Bluetooth

1. Attivare Bluetooth nella fonte dei media.
2. Connettere la fonte media.
3. Avviare la riproduzione della fonte media connessa.
4. Aprire la app **Bluetooth** dalla videata app.
 - > Si avvia la riproduzione.

Media tramite connessione Internet

Per riprodurre i media dalle app connesse a Internet:

1. Connettere l'automobile a Internet.
2. Aprire la app desiderata dalla videata app.
> Si avvia la riproduzione.

La procedura di download delle app è descritta nella relativa sezione.

Video

1. Connettere la fonte media.
2. Aprire la app **USB** dalla videata app.
3. Premere il titolo dell'elemento da riprodurre.
> Si avvia la riproduzione.

Apple CarPlay

CarPlay è descritto nella relativa sezione.

Android Auto

Android Auto è descritto nella relativa sezione.

Relative informazioni

- Gestione del menu app sul display del conducente (p. 98)
- Radio (p. 500)
- Gestione e cambio di media (p. 509)
- Connessione di un dispositivo tramite presa USB (p. 514)
- Connessione di un dispositivo tramite Bluetooth® (p. 513)

- Download delle app (p. 499)
- Automobile connessa a Internet* (p. 539)
- Video (p. 512)
- Apple® CarPlay®* (p. 516)
- Android Auto* (p. 520)
- Comando vocale di radio e media (p. 142)
- Formati compatibili per i media (p. 515)

Gestione e cambio di media

La riproduzione dei media può essere gestita tramite comando vocale, dai comandi al volante o dal display centrale.



Il lettore MD può essere controllato con il comando vocale, i comandi al volante o il display centrale.

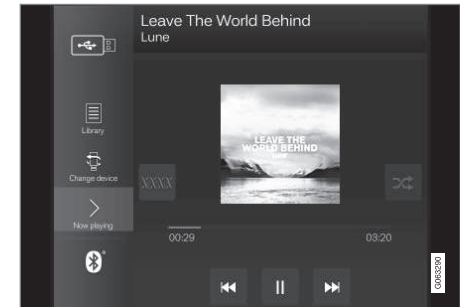

Volume - Ruotare la manopola sotto il display centrale o premere ▲ ▼ nei comandi destri al volante per regolare il livello acustico.

Riproduci/pausa - Premere l'immagine corrispondente al brano in riproduzione, il pulsante fisico sotto il display centrale o ○ sui comandi destri al volante.



◀◀ Cambia traccia/brano - Premere la traccia desiderata sul display centrale, premere ⏮ o ⏭ sotto il display centrale o sulla pulsantiera destra al volante.

Scorrimento rapido/nel tempo - Premere l'asse del tempo sul display centrale e trascinare lateralmente o tenere premuto ⏮ o ⏭ sotto il display centrale o sulla pulsantiera destra al volante.

Cambio media - Selezionare dalle fonti precedenti nella app, premere la app desiderata nella videata app oppure selezionare con i comandi destri al volante dal menu app .



Biblioteca - Premere il pulsante per riprodurre dalla libreria.



Shuffle - Premere il pulsante per riprodurre un modo casuale.



Simile - Premere il pulsante per trovare musica dello stesso genere sull'unità USB tramite Gracenote e creare un elenco dei brani. L'elenco può contenere al massimo 50 brani.



Cambia dispos. - Premere il pulsante per commutare fra più unità USB connesse.

Relative informazioni

- Lettore MD (p. 507)
- Ricerca di media (p. 510)
- Impostazioni audio (p. 496)
- App (p. 498)
- Gracenote® (p. 511)
- Comando vocale di radio e media (p. 142)

Ricerca di media

È possibile ricercare artista, compositore, titoli di brani, album, video, audiolibri, elenchi dei brani e, se l'automobile è connessa a Internet, anche podcast (media digitali tramite Internet).

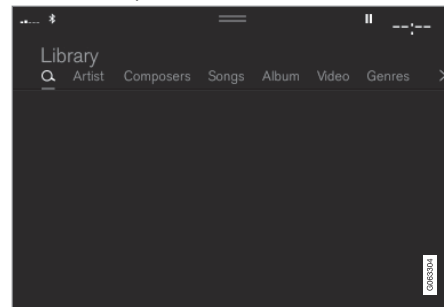

1. Premere .
 - > Si apre la videata di ricerca con una tastiera.
2. Inserire il termine di ricerca.
3. Premere **Cerca**.
 - > Vengono ricercati i dispositivi connessi e l'elenco dei risultati è presentato per categoria.

Passare un dito sullo schermo in orizzontale per visualizzare ogni categoria separatamente.

Relative informazioni

- Lettore MD (p. 507)
- Automobile connessa a Internet* (p. 539)
- Riproduzione di media (p. 508)
- Inserimento manuale di caratteri, lettere e parole sul display centrale (p. 124)

Gracenote®

Gracenote identifica artista, album, titoli dei brani e relative immagini, quindi visualizza queste informazioni durante la riproduzione. Gracenote MusicID® è uno standard di riconoscimento musicale. L'identificazione e l'analisi dei metadati dei file musicali consentono di presentare informazioni sui brani. Talvolta, i metadati contenuti in diverse fonti possono essere discordanti o insufficienti.

Gracenote supporta la comprensione fonetica per nomi degli artisti, titoli degli album e generi, quindi consente di riprodurre i brani con il comando vocale.

1. Premere **Impostazioni** nella videata superiore.
2. Premere **Media → Gracenote®**.
3. Selezione delle impostazioni per i dati Gracenote:
 - **Ricerca online Gracenote®** - Ricerca di media in riproduzione nel database online Gracenote.
 - **Risultati multipli Gracenote®** - Selezione della modalità di visualizzazione dei dati Gracenote in caso di risultati multipli.
 - 1 - Utilizzo dei dati originali del file.
 - 2 - Utilizzo dei dati Gracenote.
 - 3 - Possibilità di selezione di dati Gracenote oppure originali.

- **Nessuna** - Nessun risultato visualizzato.

Aggiornamento di Gracenote

Il contenuto del database Gracenote è aggiornato periodicamente. Scaricare l'ultimo aggiornamento per usufruire dei miglioramenti.

Per informazioni e download, vedere volvocars.com/support.

Relative informazioni

- Riproduzione di media (p. 508)
- Contratto di licenza per audio e media (p. 549)
- Comando vocale di radio e media (p. 142)

Video

I video nei dispositivi connessi alla presa USB possono essere riprodotti con il lettore multimediale.

Quando ci si mette in marcia non vengono riprodotte immagini, ma solamente l'audio. L'immagine si riattiva quando l'automobile è ferma.

Le informazioni sui formati compatibili per i media sono riportate nell'apposita sezione.

Relative informazioni

- Riproduzione di video (p. 512)
- Riproduzione di DivX® (p. 512)
- Impostazioni per il video (p. 513)
- Formati compatibili per i media (p. 515)

Riproduzione di video

È possibile riprodurre video tramite la app **USB** nella videata app.

1. Connettere la fonte media (unità USB).
2. Aprire la app **USB** dalla videata app.
3. Premere il titolo da riprodurre.
 - > Si avvia la riproduzione.

Se l'unità USB contiene anche tracce musicali e audio, potrebbe essere difficile trovare i file video. In tal caso, è possibile cercarli accedendo a **Biblioteca** e selezionando la scheda dei video.

Relative informazioni

- Video (p. 512)
- Riproduzione di DivX® (p. 512)
- Impostazioni per il video (p. 513)
- Formati compatibili per i media (p. 515)

Riproduzione di DivX®

Questo dispositivo DivX Certified® deve essere registrato per poter riprodurre film Video-on-Demand (VOD) DivX acquistati.

1. Premere **Impostazioni** nella videata superiore.
2. Premere su **Video → DivX® VOD** e recuperare il codice di registrazione.
3. Per maggiori informazioni e per completare la registrazione, accedere a vod.divx.com.

Relative informazioni

- Video (p. 512)
- Riproduzione di video (p. 512)
- Impostazioni per il video (p. 513)
- Formati compatibili per i media (p. 515)

Impostazioni per il video

È possibile modificare alcune impostazioni di lingua per la riproduzione video.

Con il lettore video in modalità schermo intero oppure accedendo alla videata superiore e premendo **Impostazioni → Media → Video** si possono regolare **Lingua audio** e **Lingua sottotitoli**.

Relative informazioni

- Video (p. 512)

Media tramite Bluetooth®

Il lettore multimediale dell'automobile è dotato di Bluetooth e può riprodurre senza fili i file audio di dispositivi Bluetooth esterni quali cellulari e tablet.

Affinché il lettore multimediale possa riprodurre senza fili file audio da un dispositivo esterno, questo deve essere connesso all'automobile tramite Bluetooth.

Relative informazioni

- Connessione di un dispositivo tramite Bluetooth® (p. 513)
- Prima connessione di un telefono all'automobile tramite Bluetooth (p. 525)
- Riproduzione di media (p. 508)
- Formati compatibili per i media (p. 515)

Connessione di un dispositivo tramite Bluetooth®

Connettere un dispositivo Bluetooth® all'automobile per riprodurre i media senza fili e connettere l'automobile a Internet, se possibile.

Molti telefoni dispongono oggi di tecnologia senza fili Bluetooth®, ma non tutti sono compatibili con l'automobile.

Per informazioni sulla compatibilità, vedere volvocars.com/support.

La procedura di connessione di un dispositivo multimediale è la stessa utilizzata per connettere un telefono all'automobile tramite Bluetooth®.

Relative informazioni

- Media tramite Bluetooth® (p. 513)
- Prima connessione di un telefono all'automobile tramite Bluetooth (p. 525)
- Riproduzione di media (p. 508)

Media tramite presa USB

Una fonte audio esterna, ad esempio un iPod® o un lettore MP3, può essere collegata all'impianto audio tramite la presa USB dell'automobile.

I dispositivi con batterie ricaricabili si ricaricano quando sono collegati alla presa USB, a condizione che il quadro sia in posizione I o II oppure il motore sia acceso.

L'indicizzazione dei contenuti della fonte esterna è più veloce se la fonte contiene solamente formati compatibili. La presa USB consente anche di riprodurre file video.

Alcuni lettori MP3 presentano un sistema di file speciale non supportato dall'automobile.

Relative informazioni

- Connessione di un dispositivo tramite presa USB (p. 514)
- Riproduzione di media (p. 508)
- Video (p. 512)
- Posizioni del quadro (p. 422)
- Specifiche tecniche per le unità USB (p. 515)
- Apple® CarPlay®* (p. 516)
- Android Auto* (p. 520)

Connessione di un dispositivo tramite presa USB

Una fonte audio esterna, ad esempio un iPod® o un lettore MP3, può essere collegata all'impianto audio tramite una delle prese USB dell'automobile.

Per l'uso di Apple CarPlay* e di Android Auto* il telefono deve essere collegato all'ingresso USB con cornice bianca (se sono in dotazione due ingressi USB).

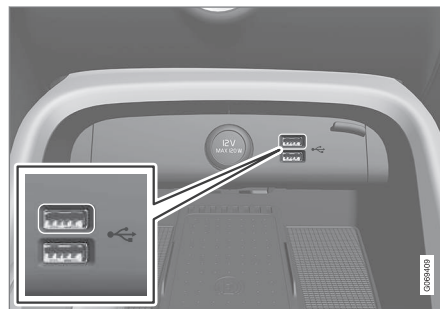

Prese USB (tipo A) sotto il display centrale.

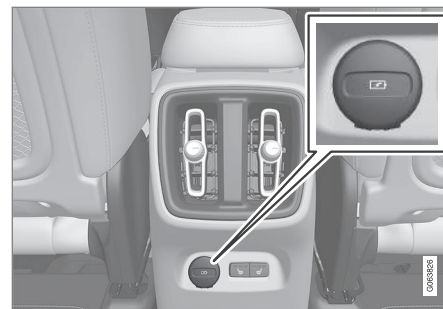

Prese USB* (tipo C) sul retro del tunnel per la ricarica, ad esempio, di telefoni e tablet⁶.

Relative informazioni

- Riproduzione di media (p. 508)
- Media tramite presa USB (p. 514)
- Lettore MD (p. 507)
- Specifiche tecniche per le unità USB (p. 515)
- Specifiche tecniche per le unità USB (p. 515)
- Apple® CarPlay®* (p. 516)
- Android Auto* (p. 520)

⁶ Non è possibile riprodurre media nell'impianto audio o media dell'automobile tramite questa presa.

Specifiche tecniche per le unità USB

Affinché il contenuto delle unità USB sia leggibile si devono rispettare le seguenti specifiche.

L'eventuale struttura delle cartelle non viene visualizzata sul display centrale durante la riproduzione.

	Numero max
File	15 000
Cartelle	1 000
Livelli di cartelle	8
Elenchi dei brani	100
Voci in un elenco dei brani	1 000
Sottocartelle	Nessun limite

Specifiche tecniche della presa USB-A

- Presa di tipo A
- Versione 2.0
- Alimentazione di tensione 5 V
- Alimentazione di corrente max 2,1 A

Specifiche tecniche della presa USB-C

- Presa di tipo C
- Versione 3.1
- Alimentazione di tensione 5 V

- Alimentazione di corrente max 3,0 A

Relative informazioni

- Media tramite presa USB (p. 514)

Formati compatibili per i media

Per riprodurre i media si devono utilizzare i seguenti formati di file.

File audio

For-mato	Estensione	Codec
MP3	.mp3	MPEG1 Layer III, MPEG2 Layer III, MP3 Pro (mp3 compatible), MP3 HD (mp3 compatible)
AAC	.m4a, .m4b, .aac	AAC LC (MPEG-4 part III Audio), HE-AAC (aacPlus v1/v2)
WMA	.wma	WMA8/9, WMA9/10 Pro
WAV	.wav	LPCM
FLAC	.flac	FLAC

File video

Formato	Estensione
MP4	.mp4, .m4v
MPEG-PS	.mpg, .mp2, .mpeg, .m1v





Formato	Estensione
AVI	.avi
AVI (DivX)	.avi, .divx
ASF	.asf, .wmv

Sottotitoli

Formato	Estensione
SubViewer	.sub
SubRip	.srt
SSA	.ssa

DivX®

I dispositivi con certificazione DivX sono stati testati per una riproduzione video ad alta qualità di DivX (.divx, .avi). Quando appare il logo DivX, si possono riprodurre film DivX.

Profilo	DivX Home Theater
Codec video	DivX, MPEG-4
Risoluzione	720x576
Velocità di trasmissione (bit rate)	4.8Mbps
Frequenza dei fotogrammi	30 fps

Estensione	.divx, .avi
Dimensioni max file	4 GB
Codec audio	MP3, AC3
Sottotitoli	XSUB
Funzioni speciali	Altri sottotitoli, altri brani audio, ripristino della riproduzione
Riferimento	Conforme a tutti i requisiti per il profilo DivX Home Theater. Per maggiori informazioni e il download di programmi di conversione file in video DivX Home Theater, visitare il sito www.divx.com/vod .

Relative informazioni

- Lettore MD (p. 507)
- Video (p. 512)
- Riproduzione di DivX® (p. 512)

Apple® CarPlay®*

CarPlay⁷ consente di ascoltare musica, effettuare chiamate, ricevere indicazioni stradali, inviare/ricevere messaggi e utilizzare Siri rimanendo concentrati sulla guida.

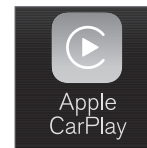

CarPlay funziona con determinati dispositivi iOS. Se l'automobile non è già predisposta per CarPlay, è possibile installarlo in un secondo tempo. Rivolgersi a un concessionario Volvo per installare CarPlay.



lulare CarPlay.

Le app supportate e i dispositivi iOS compatibili sono riportati sul sito Apple: www.apple.com/ios/carplay/. A volte, l'utilizzo di app incompatibili con CarPlay può comportare l'interruzione della connessione fra dispositivo e automobile. Nota - Volvo non risponde del contenuto di CarPlay.

Se si utilizza la navigazione cartografica tramite CarPlay, le indicazioni stradali non vengono fornite sul display del conducente, ma solamente sul display centrale.

Se si attiva la navigazione tramite CarPlay, le eventuali descrizioni del percorso fornite dai sistemi dell'automobile si interrompono.

Le app CarPlay possono essere gestite dal display centrale, dal dispositivo iOS o con i comandi destri al volante (solo alcune funzioni). Le app possono essere gestite anche

tramite comando vocale con Siri. Una pressione prolungata del pulsante al volante  attiva il comando vocale con Siri e una pressione breve attiva il sistema di comando vocale dell'automobile. Se Siri interviene con troppo anticipo, tenere premuto il pulsante al volante .

Utilizzando Apple CarPlay, l'utente accetta quanto segue: Apple CarPlay è un servizio fornito da Apple Inc. e soggetto a relativi termini e condizioni. Volvo Cars non potrà essere ritenuta responsabile per Apple CarPlay, relative funzionalità e applicazioni. Durante l'uso di Apple CarPlay, vengono trasferiti determinati dati al proprio iPhone, tra cui la posizione. Nei confronti di Volvo Cars, l'utente è responsabile dell'uso di Apple CarPlay sia da parte di se stesso che di eventuali altre persone.

Relative informazioni

- Utilizzo di Apple® CarPlay®* (p. 517)
- Impostazioni per Apple® CarPlay®* (p. 519)
- Comandi vocali (p. 138)
- Ripristino delle impostazioni sul display centrale (p. 130)

⁷ La disponibilità può variare a seconda del mercato.

⁸ Apple e CarPlay sono marchi registrati di Apple Inc.

⁹ La disponibilità può variare a seconda del mercato.

Utilizzo di Apple® CarPlay®*

Per utilizzare CarPlay⁹ è necessario attivare il comando vocale Siri nel dispositivo iOS. Per usufruire di tutte le funzioni, il dispositivo necessita anche di una connessione Internet tramite Wi-Fi o rete mobile.

Connessione di un dispositivo iOS e attivazione di CarPlay

NOTA

CarPlay è disponibile solamente se la funzione Bluetooth è disattivata. Un telefono o un lettore MD collegato all'automobile tramite Bluetooth non sarà quindi disponibile mentre CarPlay è attivo. Per instaurare una connessione Internet per le app dell'automobile si deve utilizzare una fonte Internet alternativa. Utilizzare il Wi-Fi o il modem integrato nell'automobile*.

Per avviare CarPlay da un dispositivo iOS non connesso in precedenza:

1. Connettere un dispositivo iOS che supporti CarPlay alla presa USB. Se sono disponibili due prese USB, utilizzare quella con la cornice bianca.

2. Leggere le condizioni, quindi premere **Accetta** per effettuare la connessione.
 - > Si apre la videata parziale con CarPlay e vengono visualizzate le app compatibili.
3. Premere la app desiderata.
 - > La app si avvia.



« Avviare CarPlay

Per avviare CarPlay da un dispositivo iOS già connesso in precedenza:

1. Connettere un dispositivo iOS alla presa USB. Se sono disponibili due prese USB, utilizzare quella con la cornice bianca.
 - > **Se è selezionata l'impostazione di avvio automatico** - viene visualizzato il nome del dispositivo. La videata parziale con CarPlay si apre automaticamente se appare la videata Home durante la connessione del dispositivo iOS.
2. Se la videata parziale con CarPlay non si apre automaticamente, premere il nome del dispositivo. Si apre la videata parziale con CarPlay e vengono visualizzate le app compatibili.
3. Se sono attive altre app nella stessa videata parziale, premere **Apple CarPlay** nella videata app.
 - > Si apre la videata parziale con CarPlay e vengono visualizzate le app compatibili.
4. Premere la app desiderata.
 - > La app si avvia.

CarPlay rimane attivo in sottofondo se un'altra app viene avviata, oppure è già attiva alla connessione, nella stessa videata parziale. Per

visualizzare nuovamente CarPlay nella videata parziale, premere l'icona CarPlay nella videata app.

Commutazione della connessione fra CarPlay e iPod

Da CarPlay a iPod

1. Premere **Impostazioni** nella videata superiore.
2. Selezionare quindi **Comunicazione** → **Apple CarPlay**.
3. Deselezionare la casella del dispositivo iOS che non deve più attivare CarPlay automaticamente quando si collega il cavo USB.
4. Scollegare il dispositivo iOS dalla presa USB e ricollegarlo.
5. Aprire la app **iPod** dalla videata app.

Da iPod a CarPlay

1. Premere **Apple CarPlay** nella videata app.
2. Leggere le informazioni nella finestra pop-up, quindi premere **OK**.
3. Scollegare il dispositivo iOS dalla presa USB e ricollegarlo.
 - > Si apre la videata parziale con **Apple CarPlay** e vengono visualizzate le app compatibili¹⁰.

Relative informazioni

- Connessione di un dispositivo tramite presa USB (p. 514)
- Apple® CarPlay®* (p. 516)
- Impostazioni per Apple®CarPlay®* (p. 519)
- Connessione dell'automobile a Internet tramite telefono (Wi-Fi) (p. 541)
- Connessione dell'automobile a Internet tramite il modem dell'automobile (SIM card) (p. 542)
- Comandi vocali (p. 138)

¹⁰ Apple, CarPlay, iPhone e iPod sono marchi registrati di Apple Inc.

Impostazioni per Apple® CarPlay®*

Impostazioni per il dispositivo iOS connesso con CarPlay¹¹,¹².

Avvio automatico

1. Premere **Impostazioni** nella videata superiore.
2. Accedere a **Comunicazione** → **Apple CarPlay** e selezionare l'impostazione:
 - Selezionare la casella - CarPlay si avvia automaticamente quando si collega il cavo USB.
 - Deselezionare la casella - CarPlay non si avvia automaticamente quando si collega il cavo USB.

Se l'automobile viene utilizzata da molte persone, ad esempio in caso di car sharing, ricordare che possono essere memorizzati nell'elenco fino a 20 dispositivi iOS. Quando l'elenco è pieno, per connettere un nuovo dispositivo si rimuove quello memorizzato per primo.

Per cancellare l'elenco si devono ripristinare le impostazioni di default sul display centrale.

Volumi dei sistemi

1. Premere **Impostazioni** nella videata superiore.

2. Premere **Audio** → **Volume di sistema** ed effettuare le seguenti impostazioni:

- **Comandi vocali**
- **Guida vocale navigat.**
- **Suoneria telefono**

Relative informazioni

- Apple® CarPlay®* (p. 516)
- Utilizzo di Apple® CarPlay®* (p. 517)
- Ripristino delle impostazioni sul display centrale (p. 130)

Consigli per l'utilizzo di Apple® CarPlay®*

I seguenti consigli possono risultare utili per l'utilizzo di CarPlay¹³.

- Aggiornare il dispositivo iOS con l'ultima versione del sistema operativo iOS e accertarsi che le app siano aggiornate.
- In caso di problemi con CarPlay, scollegare il dispositivo iOS dalla porta USB e ricollegarlo. Provare altrimenti a chiudere sul dispositivo la app che non funziona, quindi riavviarla, oppure provare a chiudere tutte le app e riaccendere il dispositivo.
- Se le app non sono visualizzate all'avvio di CarPlay (schermo nero), provare a ridurre e ingrandire la videata parziale CarPlay.
- A volte, l'utilizzo di app incompatibili con CarPlay può comportare l'interruzione della connessione fra dispositivo iOS e automobile. Le app supportate e i dispositivi compatibili sono riportati sul sito Apple. Si può anche cercare CarPlay in App Store per trovare informazioni sulle app compatibili con CarPlay sul proprio mercato.
- Siri consente di scrivere/dettare e leggere i messaggi. La lettura e la dettatura dei messaggi si effettuano nella lingua sele-

¹¹ Apple e CarPlay sono marchi registrati di Apple Inc.

¹² La disponibilità può variare a seconda del mercato.

- ◀ zionata nelle impostazioni di Siri. Quando si scrivono/dettano i messaggi, il testo non viene visualizzato sul display centrale ma nel dispositivo iOS. Quando si utilizza Siri, vengono utilizzati i microfoni del telefono, quindi la qualità dipende dalla posizione del telefono.
- Se il dispositivo è connesso all'automobile tramite Bluetooth, la connessione si interrompe quando si utilizza CarPlay. Per ripristinare la connessione Internet dell'automobile, condividere Internet tramite un hotspot Wi-Fi del dispositivo.
- Alcune funzioni di CarPlay (ad esempio, chiamate vocali e messaggi) interrompono le funzioni dell'automobile e comportano la visualizzazione automatica di CarPlay. Per modificare questa impostazione, deselezionare la visualizzazione della funzione corrispondente in CarPlay nelle impostazioni per le notifiche del telefono.
- CarPlay funziona solamente con iPhone¹⁴.

i NOTA

Disponibilità e funzionalità possono variare a seconda del mercato.

¹³ La disponibilità può variare a seconda del mercato.

¹⁴ Apple, CarPlay e iPhone sono marchi registrati di Apple Inc.

¹⁵ La disponibilità può variare a seconda del mercato.

Relative informazioni

- Apple® CarPlay®* (p. 516)
- Connessione dell'automobile a Internet tramite telefono (Wi-Fi) (p. 541)

Android Auto*

Android Auto¹⁵ consente di ascoltare musica, effettuare chiamate, ricevere indicazioni stradali e utilizzare le app specifiche per l'automobile di un dispositivo Android. Android Auto funziona con determinati dispositivi Android.

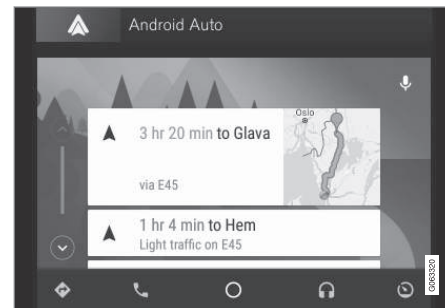

Le app supportate e i dispositivi Android compatibili sono riportati sul sito: www.android.com/auto/. Per le app di terzi, vedere Google Play. Nota - Volvo non risponde del contenuto di Android Auto.

Android Auto si avvia dalla videata app. Quando Android Auto viene avviato la prima volta, la app si avvia automaticamente alla successiva connessione del dispositivo. L'av-

vio automatico può essere disattivato nelle impostazioni.

i NOTA

Se un dispositivo è connesso ad Android Auto, è possibile trasferire media in streaming tramite Bluetooth a un altro lettore MD. Il Bluetooth è attivo mentre si utilizza Android Auto.

Se si utilizza la navigazione cartografica tramite Android Auto, le indicazioni stradali non vengono fornite sul display del conducente, ma solamente sul display centrale.

È possibile gestire Android Auto mediante il display centrale, con la pulsantiera destra al volante o mediante comando vocale. Una lunga pressione del pulsante al volante  avvia l'Assistente Google e una breve pressione lo disattiva.

Utilizzando Android Auto, riconosci che: Android Auto è un servizio fornito da Google Inc. secondo i relativi termini e condizioni. Volvo Cars non risponde di Android Auto o delle sue funzioni o applicazioni. Quando utilizzi Android Auto la tua vettura trasferisce certe informazioni (compresa la posizione) al tuo telefono Android collegato. Sei pienamente responsabile dell'utilizzo di Android Auto da parte tua o di terzi.

Relative informazioni

- Utilizzo di Android Auto* (p. 521)
- Impostazioni per Android Auto* (p. 522)

Utilizzo di Android Auto*

Per utilizzare l'app **Android Auto**¹⁶, questa deve essere installata sul dispositivo Android connesso alla presa USB dell'automobile.

i NOTA

Per utilizzare Android Auto, l'automobile deve essere dotata di due ingressi USB (hub USB)*. Se l'auto è dotata di un solo ingresso USB, non sarà possibile usare Android Auto.

Prima connessione di un Android

1. Connettere il dispositivo Android alla presa USB con la cornice bianca.
2. Leggere le informazioni nella finestra pop-up, quindi premere **OK**.
3. Premere **Android Auto** nella videata app.
4. Leggere le condizioni, quindi premere **Accetta** per effettuare la connessione.
 - > Si apre la videata parziale con Android Auto e vengono visualizzate le app compatibili.
5. Premere la app desiderata.
 - > La app si avvia.



◀ Android connesso precedentemente

1. Connettere il dispositivo alla presa USB con la cornice bianca.
 - > **Se è selezionata l'impostazione di avvio automatico** - viene visualizzato il nome del dispositivo.
2. Premere il nome del dispositivo - si apre la videata parziale con Android Auto e vengono visualizzate le app compatibili.
3. **Se non è selezionata l'impostazione di avvio automatico** - aprire la app **Android Auto** dalla videata app.
 - > Si apre la videata parziale con Android Auto e vengono visualizzate le app compatibili.
4. Premere la app desiderata.
 - > La app si avvia.

Android Auto rimane attivo in sottofondo se si avvia un'altra app nella stessa videata parziale. Per visualizzare nuovamente Android Auto nella videata parziale, premere l'icona Android Auto nella videata app.

Relative informazioni

- Android Auto* (p. 520)
- Impostazioni per Android Auto* (p. 522)
- Connessione di un dispositivo tramite presa USB (p. 514)

- Comandi vocali (p. 138)

Impostazioni per Android Auto*

Impostazioni per un dispositivo Android connesso per la prima volta con Android Auto¹⁷.

Avvio automatico

1. Premere **Impostazioni** nella videata superiore.
2. Premere **Comunicazione → Android Auto** e selezionare l'impostazione:
 - Selezionare la casella - Android Auto si avvia automaticamente quando si collega il cavo USB.
 - Deselezionare la casella - Android Auto non si avvia automaticamente quando si collega il cavo USB.

Nell'elenco possono essere memorizzati max 20 dispositivi Android. Quando l'elenco è pieno, per connettere un nuovo dispositivo si rimuove quello memorizzato per primo.

Per cancellare l'elenco si devono ripristinare le impostazioni di default.

Volumi dei sistemi

1. Premere **Impostazioni** nella videata superiore.

¹⁶ La disponibilità può variare a seconda del mercato.

2. Premere **Audio** → **Volume di sistema** ed effettuare le seguenti impostazioni:

- **Comandi vocali**
- **Guida vocale navigat.**
- **Suoneria telefono**

Relative informazioni

- Android Auto* (p. 520)
- Utilizzo di Android Auto* (p. 521)
- Ripristino delle impostazioni sul display centrale (p. 130)

Consigli per l'utilizzo di Android Auto*

I seguenti consigli possono risultare utili per l'utilizzo di Android Auto¹⁸.

- Accertarsi che le proprie app siano aggiornate.
- All'accensione dell'automobile, attendere che il display centrale si sia avviato, collegare il dispositivo, quindi aprire Android Auto dalla videata app.
- In caso di problemi con Android Auto, scollegare il dispositivo Android dalla porta USB e ricollegarlo tramite USB. Provare altrimenti a chiudere sul dispositivo la app che non funziona, quindi riavviarla.
- Quando un dispositivo è connesso ad Android Auto, è comunque possibile riprodurre media tramite Bluetooth con un altro lettore multimediale. Il Bluetooth è attivo mentre si utilizza Android Auto.
- Se l'icona di Android Auto è grigia, non è connesso alcun dispositivo. Quando si connette un dispositivo, l'icona si illumina. Se manca l'icona, l'automobile non supporta la connessione di un dispositivo per questo scopo.
- Se il dispositivo è connesso all'automobile tramite Bluetooth, la connessione si interrompe quando si utilizza Android Auto. Per

ripristinare la connessione Internet dell'automobile, condividere Internet tramite un hotspot Wi-Fi del dispositivo.

Relative informazioni

- Android Auto* (p. 520)
- Connessione dell'automobile a Internet tramite telefono (Wi-Fi) (p. 541)

¹⁷ La disponibilità può variare a seconda del mercato.

¹⁸ La disponibilità può variare a seconda del mercato.

Telefono

Un telefono dotato di Bluetooth può essere collegato senza fili al sistema viva voce integrato dell'automobile.

L'impianto audio e media presenta la funzione viva voce e consente di comandare a distanza determinate funzioni del telefono. Anche quando è connesso, il telefono può essere gestito con i propri tasti.

Quando un telefono è accoppiato e connesso all'automobile, è possibile telefonare, inviare/ricevere messaggi, riprodurre i media senza fili e utilizzare il telefono per connettersi a Internet.

Il telefono si gestisce sul display centrale e, in parte, con il comando vocale e il menu app, accessibili dai comandi destri al volante.

Panoramica

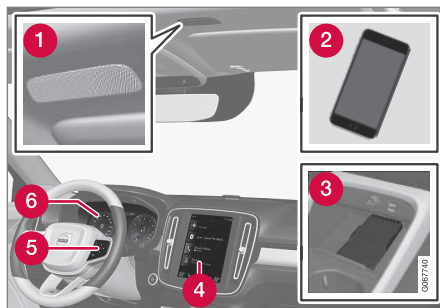

- 1 Microfono.
- 2 Telefono.
- 3 Caricabatterie senza fili per telefono.
- 4 Utilizzo del telefono dal display centrale.
- 5 Tastiera per la gestione delle funzioni del telefono visualizzata sul display del conducente e comando vocale.
- 6 Display del conducente.

Relative informazioni

- Gestione delle chiamate (p. 529)
- Gestione della rubrica del telefono (p. 531)
- Gestione dei messaggi (p. 530)

- Prima connessione di un telefono all'automobile tramite Bluetooth (p. 525)
- Connessione automatica di un telefono all'automobile tramite Bluetooth (p. 526)
- Connessione manuale di un telefono all'automobile tramite Bluetooth (p. 527)
- Disconnessione di un telefono connesso tramite Bluetooth (p. 528)
- Commutazione fra telefoni connessi tramite Bluetooth (p. 528)
- Rimozione dei dispositivi connessi tramite Bluetooth (p. 528)
- Caricabatterie senza fili per telefono* (p. 533)
- Impostazioni per il telefono (p. 532)
- Comandi vocali (p. 138)
- Gestione del menu app sul display del conducente (p. 98)
- Impostazioni audio (p. 496)
- Connessione dell'automobile a Internet con un telefono connesso tramite Bluetooth (p. 540)

Prima connessione di un telefono all'automobile tramite Bluetooth

Connettendo all'automobile un telefono con Bluetooth attivato è possibile telefonare, inviare/ricevere messaggi, riprodurre i media senza fili e connettersi a Internet direttamente dall'automobile.

Possano essere connessi contemporaneamente due dispositivi Bluetooth, di cui uno solo per riprodurre i media senza fili. L'ultimo telefono connesso è riconnesso automaticamente per telefonare, inviare/ricevere messaggi, riprodurre media e connettersi a Internet. È possibile modificare i servizi per i quali utilizzare il telefono in **Dispositivi Bluetooth** dal menu di impostazione nella videata superiore sul display centrale. Il telefono cellulare deve essere dotato di Bluetooth e supportare il tethering.

Dopo la prima connessione/registrazione tramite Bluetooth, non è più necessario che il dispositivo sia visibile/ricercabile: è sufficiente che la funzione Bluetooth sia attivata. Nell'automobile possono essere memorizzati fino a 20 dispositivi Bluetooth.

La connessione può avvenire in due modi. Ricercare il telefono dall'automobile o ricercare l'automobile dal telefono.

Alternativa 1 - ricercare il telefono dall'automobile

1. Rendere ricercabile/visibile il telefono tramite Bluetooth.
2. Accedere alla videata parziale del telefono sul display centrale.
 - Se all'automobile non è connesso alcun telefono, premere **Aggiungi telefono**.
 - Se all'automobile è connesso un telefono, premere **Cambia** . Nella finestra pop-up, premere **Aggiungi telefono**.

> Appare un elenco dei dispositivi Bluetooth disponibili. L'elenco viene aggiornato man mano che vengono rilevati nuovi dispositivi.
3. Selezionare il nome del telefono da connettere.
4. Controllare che il codice numerico indicato nell'automobile corrisponda a quello nel telefono. In tal caso, confermare su entrambi i dispositivi.
5. Nel cellulare, accettare o rifiutare le eventuali selezioni per i contatti e i messaggi del cellulare.

NOTA

- In alcuni telefoni è necessario attivare la funzione di messaggiera.
- Non tutti i telefoni sono completamente compatibili e se così non sono in grado di visualizzare contatti e messaggi nell'automobile.

Alternativa 2 - ricercare l'automobile dal telefono

1. Accedere alla videata parziale del telefono sul display centrale.
 - Se all'automobile non è connesso alcun telefono, premere **Aggiungi telefono** → **Rendi l'auto ricercabile**.
 - Se all'automobile è connesso un telefono, premere **Cambia** . Nella finestra pop-up, premere **Aggiungi telefono** → **Rendi l'auto ricercabile**.
2. Attivare Bluetooth nel telefono.
3. Nel telefono, ricercare i dispositivi Bluetooth.
 - > Appare un elenco dei dispositivi Bluetooth disponibili.
4. Selezionare il nome dell'automobile nel telefono.

- ◀ 5. Nell'automobile si apre una finestra pop-up relativa alla connessione. Confermare la connessione.
- 6. Controllare che il codice numerico indicato nell'automobile corrisponda a quello visualizzato sul dispositivo esterno. In tal caso, confermare su entrambi i dispositivi.
- 7. Nel cellulare, accettare o rifiutare le eventuali selezioni per i contatti e i messaggi del cellulare.

i **NOTA**

- In alcuni telefoni è necessario attivare la funzione di messaggeria.
- Non tutti i telefoni sono completamente compatibili e se così non sono in grado di visualizzare contatti e messaggi nell'automobile.

i **NOTA**

L'aggiornamento del sistema operativo del telefono può interrompere la connessione. In tal caso, cancellare il telefono dall'automobile e ripetere la connessione.

Relative informazioni

- Telefono (p. 524)
- Connessione automatica di un telefono all'automobile tramite Bluetooth (p. 526)

- Connessione manuale di un telefono all'automobile tramite Bluetooth (p. 527)
- Disconnessione di un telefono connesso tramite Bluetooth (p. 528)
- Commutazione fra telefoni connessi tramite Bluetooth (p. 528)
- Rimozione dei dispositivi connessi tramite Bluetooth (p. 528)
- Impostazioni per i dispositivi Bluetooth (p. 532)
- Automobile connessa a Internet* (p. 539)
- Connessione dell'automobile a Internet con un telefono connesso tramite Bluetooth (p. 540)

Connessione automatica di un telefono all'automobile tramite Bluetooth

È possibile connettere un telefono all'automobile automaticamente tramite Bluetooth. Il telefono deve già essere stato connesso all'automobile.

La connessione automatica è prevista solamente per gli ultimi due telefoni connessi.

1. Attivare il Bluetooth nel telefono prima di portare il quadro dell'automobile in posizione I.
2. Portare il quadro dell'automobile in posizione I o superiore.
 - > Il telefono viene connesso.

Relative informazioni

- Telefono (p. 524)
- Prima connessione di un telefono all'automobile tramite Bluetooth (p. 525)
- Connessione manuale di un telefono all'automobile tramite Bluetooth (p. 527)
- Disconnessione di un telefono connesso tramite Bluetooth (p. 528)
- Commutazione fra telefoni connessi tramite Bluetooth (p. 528)
- Rimozione dei dispositivi connessi tramite Bluetooth (p. 528)
- Impostazioni per i dispositivi Bluetooth (p. 532)

- Automobile connessa a Internet* (p. 539)
- Connessione dell'automobile a Internet con un telefono connesso tramite Bluetooth (p. 540)
- Posizioni del quadro (p. 422)

Connessione manuale di un telefono all'automobile tramite Bluetooth

È possibile connettere manualmente un telefono all'automobile tramite Bluetooth. Il telefono deve già essere stato connesso all'automobile.

1. Attivare Bluetooth nel telefono.
2. Aprire la videata parziale telefono.
 - > Appare l'elenco dei telefoni connessi.
3. Selezionare il nome del telefono da connettere.
 - > Il telefono viene connesso.

Relative informazioni

- Telefono (p. 524)
- Prima connessione di un telefono all'automobile tramite Bluetooth (p. 525)
- Connessione automatica di un telefono all'automobile tramite Bluetooth (p. 526)
- Disconnessione di un telefono connesso tramite Bluetooth (p. 528)
- Commutazione fra telefoni connessi tramite Bluetooth (p. 528)
- Rimozione dei dispositivi connessi tramite Bluetooth (p. 528)
- Impostazioni per i dispositivi Bluetooth (p. 532)

- Automobile connessa a Internet* (p. 539)
- Connessione dell'automobile a Internet con un telefono connesso tramite Bluetooth (p. 540)

Disconnessione di un telefono connesso tramite Bluetooth

È possibile disconnettere un telefono connesso tramite Bluetooth scollegandolo dall'automobile.

- Quando il telefono esce dalla portata dell'automobile si disconnette automaticamente. Se la disconnessione è richiesta durante una chiamata, questa può proseguire nel telefono.
- È anche possibile disconnettere il telefono disattivando manualmente la funzione Bluetooth.

Relative informazioni

- Telefono (p. 524)
- Impostazioni per il telefono (p. 532)
- Commutazione fra telefoni connessi tramite Bluetooth (p. 528)
- Rimozione dei dispositivi connessi tramite Bluetooth (p. 528)
- Impostazioni per i dispositivi Bluetooth (p. 532)

Commutazione fra telefoni connessi tramite Bluetooth

È possibile commutare fra diversi telefoni connessi tramite Bluetooth.

1. Aprire la videata parziale telefono.
2. Premere **Cambia**  o trascinare verso il basso la videata superiore e premere **Impostazioni → Comunicazione → Dispositivi Bluetooth → Aggiungi dispositivo**.
 - > Appare un elenco dei dispositivi Bluetooth disponibili.
3. Premere il telefono da connettere.

Relative informazioni

- Telefono (p. 524)
- Prima connessione di un telefono all'automobile tramite Bluetooth (p. 525)
- Impostazioni per i dispositivi Bluetooth (p. 532)
- Disconnessione di un telefono connesso tramite Bluetooth (p. 528)
- Rimozione dei dispositivi connessi tramite Bluetooth (p. 528)

Rimozione dei dispositivi connessi tramite Bluetooth

È possibile rimuovere, ad esempio, i telefoni dall'elenco dei dispositivi Bluetooth registrati.

1. Premere **Impostazioni** nella videata superiore.
2. Premere **Comunicazione → Dispositivi Bluetooth**.
 - > Appare un elenco dei dispositivi Bluetooth registrati.
3. Premere il dispositivo da rimuovere.
4. Premere **Rimuovi disp.** e confermare la selezione.
 - > Il dispositivo non è più registrato nell'automobile.

Relative informazioni

- Telefono (p. 524)
- Prima connessione di un telefono all'automobile tramite Bluetooth (p. 525)
- Disconnessione di un telefono connesso tramite Bluetooth (p. 528)
- Commutazione fra telefoni connessi tramite Bluetooth (p. 528)
- Impostazioni per i dispositivi Bluetooth (p. 532)

Gestione delle chiamate

Gestione delle chiamate nell'auto per un telefono collegato via Bluetooth.



Figura generica.

Chiamata in uscita

1. Aprire la videata parziale telefono.
2. È possibile telefonare utilizzando il registro chiamate, componendo il numero sulla tastiera oppure selezionando un contatto dalla rubrica. Nella rubrica è possibile ricercare o scorrere i contatti. Premere nella rubrica per aggiungere un contatto ai **Preferiti**.
3. Premere per effettuare la chiamata.
4. Premere per concludere la chiamata.

È possibile telefonare anche utilizzando il registro chiamate, tramite il menu app accessibile dai comandi destri al volante .

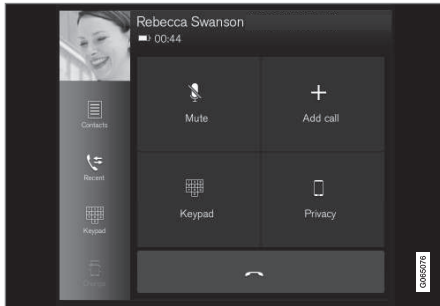
Chiamata multipla

Durante una chiamata in corso:

1. Premere **Aggiungi chiamata**.
2. Selezionare la chiamata dal registro chiamate, dai preferiti o dalla rubrica.
3. Premere una voce/riga nel registro chiamata o per il contatto nella rubrica.
4. Premere **Cambia chiamata** per passare da una chiamata all'altra.
5. Premere per concludere la chiamata in corso.

Chiamata di gruppo

Durante una chiamata multipla:

1. Premere **Unisci chiamate** per unire tutte le chiamate multiple in corso.
2. Premere per concludere la chiamata.

Chiamata in arrivo

Le chiamate in arrivo sono visualizzate su display del conducente e centrale. Gestire la chiamata utilizzando i comandi destri al volante o il display centrale.

1. Premere **Rispondi/Rifiuta**.
2. Premere per concludere la chiamata.

Chiamata in arrivo durante una chiamata in corso

1. Premere **Rispondi/Rifiuta**.
2. Premere per concludere la chiamata.

Conversazione privata

- Con una telefonata in corso, premere **Privacy** e selezionare l'impostazione:
 - **Passa al telefono cellulare** - la funzione vivavoce è disattivata e la telefonata continua nel cellulare.
 - **Orientato al conducente** - il microfono nel soffitto sul lato passeggero è disattivato e la conversazione continua con la funzione vivavoce dell'auto.

Relative informazioni

- Telefono (p. 524)
- Prima connessione di un telefono all'automobile tramite Bluetooth (p. 525)
- Comando vocale del telefono (p. 141)
- Gestione del menu app sul display del conducente (p. 98)
- Inserimento manuale di caratteri, lettere e parole sul display centrale (p. 124)
- Gestione della rubrica del telefono (p. 531)
- Gestione dei messaggi (p. 530)
- Impostazioni audio (p. 496)

Gestione dei messaggi¹⁹

Gestione dei messaggi nell'auto per un telefono collegato via Bluetooth.

In alcuni telefoni si deve attivare la funzione di messaggeria. Non tutti i telefoni sono completamente compatibili, quindi potrebbero non visualizzare contatti e messaggi nell'automobile.

Gestione dei messaggi sul display centrale

I messaggi vengono visualizzati sul display centrale solamente se è selezionata l'apposita impostazione.

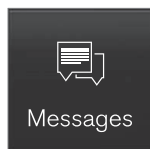

Premere **Messaggi** nella videata app per gestire i messaggi sul display centrale.

Letture dei messaggi sul display centrale



Premere l'icona per ascoltare il messaggio.

Invio di un messaggio sul display centrale²⁰

1. È possibile rispondere a un messaggio o creare un nuovo messaggio.
 - Per rispondere a un messaggio, premere il contatto che ha spedito il messaggio a cui rispondere, quindi **Risposta**.
 - Per creare un nuovo messaggio, premere **Crea nuovo**. Selezionare il contatto oppure inserire il numero.
2. Scrivere il messaggio.
3. Premere **Invia**.

Gestione dei messaggi sul display del conducente

I messaggi vengono visualizzati sul display del conducente solamente se è selezionata l'apposita impostazione.

Letture di un nuovo messaggio sul display del conducente

- Per ascoltare il messaggio, selezionare **Leggi** con i comandi al volante.

Dettatura della risposta sul display del conducente

Dopo la lettura del messaggio è possibile rispondere brevemente tramite dettatura se l'automobile è connessa a Internet.

- Premere **Risposta** con i comandi al volante. Si avvia un dialogo di dettatura.

Notifica di ricezione

Nelle impostazioni dei messaggi è possibile attivare e disattivare le notifiche.

Relative informazioni

- Telefono (p. 524)
- Impostazioni per i messaggi (p. 531)
- Impostazioni per il telefono (p. 532)
- Automobile connessa a Internet* (p. 539)
- Comando vocale del telefono (p. 141)
- Inserimento manuale di caratteri, lettere e parole sul display centrale (p. 124)
- Prima connessione di un telefono all'automobile tramite Bluetooth (p. 525)
- Condizioni di utilizzo e condivisione dati (p. 546)

¹⁹ Solo alcuni mercati. Per maggiori informazioni, rivolgersi a un concessionario Volvo.

²⁰ Solo alcuni telefoni possono inviare messaggi tramite l'automobile. Telefono connesso con supporto del profilo Bluetooth Message Access Profile (MAP).

Impostazioni per i messaggi

Impostazioni per i messaggi nel telefono connesso.

1. Premere **Impostazioni** nella videata superiore.
2. Premere **Comunicazione** → **Messaggi** e selezionare le impostazioni:
 - **Notifica nel display centrale** - Visualizzazione delle notifiche dei messaggi nel campo di stato del display centrale.
 - **Notifica su Driver Display** - visualizzazione delle notifiche sul display del conducente; i messaggi in arrivo possono essere gestiti con i comandi destri al volante.
 - **Tono messaggi** - selezione della suoneria per i messaggi in arrivo.

Relative informazioni

- Telefono (p. 524)
- Prima connessione di un telefono all'automobile tramite Bluetooth (p. 525)
- Gestione dei messaggi (p. 530)
- Impostazioni per il telefono (p. 532)

Gestione della rubrica del telefono

Quando un telefono è connesso all'automobile tramite Bluetooth, i contatti possono essere gestiti direttamente sul display centrale.

Il display centrale può visualizzare fino a 3.000 contatti del telefono selezionato.

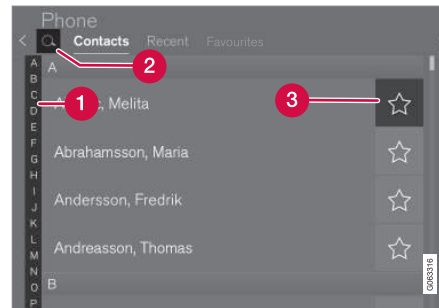

- 1 Scorrere le lettere e # per trovare il contatto desiderato. A seconda dei contatti presenti nella rubrica, sono visualizzate solamente le lettere corrispondenti.
- 2 **Cerca contatti** - premere per cercare un numero di telefono o un nome nella rubrica.
- 3 **Preferiti** - premere per aggiungere/rimuovere un contatto dall'elenco dei preferiti.

Ordine

La rubrica è organizzata in ordine alfabetico. Caratteri speciali e numeri sono ordinati sotto #. Si può scegliere di ordinare per nome o cognome utilizzando le impostazioni per il telefono.

Relative informazioni

- Telefono (p. 524)
- Impostazioni per il telefono (p. 532)
- Comando vocale del telefono (p. 141)
- Inserimento manuale di caratteri, lettere e parole sul display centrale (p. 124)
- Prima connessione di un telefono all'automobile tramite Bluetooth (p. 525)

Impostazioni per il telefono

Quando il telefono è connesso all'automobile possono essere visualizzate le seguenti impostazioni.

1. Premere **Impostazioni** nella videata superiore.
2. Premere **Comunicazione → Telefono** e selezionare le impostazioni:
 - **Suonerie** - Selezione della suoneria. Si può utilizzare la suoneria del telefono o dell'automobile. Alcuni telefoni non sono completamente compatibili e non permettono di utilizzare le suonerie del telefono nell'automobile.
 - **Ordine di classificazione** - Selezione dell'ordine nella rubrica.

Relative informazioni

- Telefono (p. 524)
- Impostazioni per i messaggi (p. 531)
- Impostazioni per i dispositivi Bluetooth (p. 532)
- Prima connessione di un telefono all'automobile tramite Bluetooth (p. 525)
- Impostazioni audio (p. 496)

Impostazioni per i dispositivi Bluetooth

Impostazioni per i dispositivi connessi tramite Bluetooth.

1. Premere **Impostazioni** nella videata superiore.
2. Premere **Comunicazione → Dispositivi Bluetooth** e selezionare le impostazioni:
 - **Aggiungi dispositivo** - Avvio dell'accoppiamento di un nuovo dispositivo.
 - **Dispositivi accoppiati in precedenza** – Elenco dei dispositivi registrati/accoppiati.
 - **Rimuovi disp.** - cancellazione di un dispositivo accoppiato.
 - **Servizi abilitati per questo dispositivo** - permette di impostare come utilizzare il dispositivo: per telefonare, inviare/ricevere messaggi, riprodurre media in streaming e connettersi a Internet.
 - **Connessione Internet** - connette l'automobile a Internet tramite la connessione Bluetooth del dispositivo.

Relative informazioni

- Telefono (p. 524)
- Impostazioni per il telefono (p. 532)
- Automobile connessa a Internet* (p. 539)

- Prima connessione di un telefono all'automobile tramite Bluetooth (p. 525)

Caricabatterie senza fili per telefono*

Nel tunnel è disponibile una piastrina per la ricarica senza fili del telefono.



Per ricaricarsi, il telefono deve supportare la ricarica senza fili (Qi). Spesso, i telefoni sprovvisti di ricevitore di ricarica senza fili possono

essere completati con un guscio che consente la ricarica senza fili.

⚠ ATTENZIONE

La ricarica senza fili può provocare interferenze a pacemaker o altri dispositivi medici impiantabili. Se è stato impiantato uno di questi dispositivi, consultare un medico prima di utilizzare il sistema di ricarica senza fili.

Relative informazioni

- Telefono (p. 524)
- Utilizzo del caricabatterie senza fili per telefono* (p. 533)
- Certificato per caricabatterie senza fili (p. 535)

Utilizzo del caricabatterie senza fili per telefono*

Sulla piastrina gommata sotto il display centrale è possibile ricaricare un telefono senza collegare il relativo cavo.

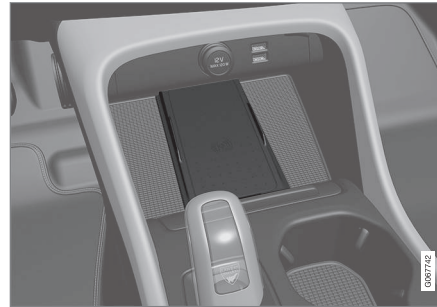

Caricabatterie senza fili per telefono davanti alla leva selettiva

⚠ ATTENZIONE

La ricarica senza fili può provocare interferenze a pacemaker o altri dispositivi medici impiantabili. Se è stato impiantato uno di questi dispositivi, consultare un medico prima di utilizzare il sistema di ricarica senza fili.

È possibile accendere e spegnere la piastrina di ricarica tramite la videata funzioni sul display centrale. Di default, la piastrina di ricarica non è attivata. All'accensione della pia-

strina di ricarica viene visualizzato un messaggio che segnala i rischi di interferenze per gli utenti con pacemaker o altri dispositivi impiantati. Confermare l'accensione della piastrina di ricarica sul display centrale.

Per utilizzare la piastrina di ricarica senza fili:

1. Controllare nella videata funzioni sul display centrale che la piastrina di ricarica sia accesa.
2. Rimuovere tutti gli altri oggetti dalla piastrina di ricarica e sistemare il telefono al centro della piastrina.
 - > Il telefono inizia a ricaricarsi e nella parte superiore del display centrale appare il simbolo (🔋).

! IMPORTANTE

Evitare di conservare assieme al telefono carte dotate di NFC (Near Field Communication), ad esempio carte per pagamento contactless. La ricarica può provocare danni a questo tipo di carte.

i NOTA

Alcuni telefoni potrebbero surriscaldarsi durante la ricarica senza fili. Questo è del tutto normale.



◀◀ **Se il telefono non si ricarica:**

- Controllare nella videata funzioni sul display centrale che la piastrina di ricarica sia accesa.
- Controllare che sulla piastrina di ricarica non siano presenti altri oggetti.
- Controllare che il telefono supporti la ricarica senza fili (Qi).
- Rimuovere l'eventuale guscio dal telefono.
- Risistemare il telefono al centro della piastrina di ricarica.
- Controllare che l'automobile sia accesa.

In caso di sistemazione errata del telefono o se eventuali oggetti interferiscono con la piastrina di ricarica, il display centrale visualizza un messaggio.

! IMPORTANTE

Durante la ricarica, non avvicinare altri oggetti a telefono e piastra di ricarica per evitare il surriscaldamento.

Relative informazioni

- Telefono (p. 524)
- Caricabatterie senza fili per telefono* (p. 533)
- Certificato per caricabatterie senza fili (p. 535)

- Simboli nel campo di stato sul display centrale (p. 119)

Certificato per caricabatterie senza fili

Paese/ Regione	
Messico:	RCPVAPVO 18-1919
Paraguay:	 <p>2018-11-1-000541</p>
Taiwan:	<p>根據 NCC 低功率電波輻射性電機管理辦法 規定:</p> <p>第十二條 經型式認證合格之低功率射頻電機，非經許可，公司、商號或使用者均不得擅自變更頻率、加大功率或變更原設計之特性及功能。</p> <p>第十四條</p> <p>低功率射頻電機之使用不得影響飛航安全及干擾合法通信；經發現有干擾現象時，應立即停用，並改善至無干擾時方得繼續使用。前項合法通信，指依電信法規定作業之無線電通信。</p> <p>低功率射頻電機須忍受合法通信或工業、科學及醫療用電波輻射性電機設備之干擾。</p>



Paese/ Regione	
Ucraina:	<p>Ци</p> <p>Діапазон частот: 107 кГц - 115 кГц</p> <p>Максимальна потужність радіосигналу: 5 Вт (сполучена), 63 Вт наномасштабів (випромінюється)</p> <p>Коефіцієнт викидів: N / A</p> <p>Модуляції: 2 кГц</p> <p>NFC</p> <p>Діапазон частот: 13,56 МГц, у межах +/- 0,01%</p> <p>Максимальна вихідна потужність РФ: 10 мВт</p> <p>–</p> <p>виробник: Ел-Джі Електронікс Інк.(LG Electronics Inc) 10, Магок'юнганг 10-ро, Гангseo-гу, Сеул, 07796, Корея</p> <p>Frequency range 111 кГц / Максимальна потужність РЧ: 42 дБмк А / м</p> <p>справжнім Ел-Джі Електронікс Інкзаявляє, що тип радіобладнання WC510MVV20 відповідає Технічному регламенту радіобладнання; повний текст декларації про відповідність доступний на веб-сайті за такою адресою:https://www.lg.com/global/support/cedoc/cedoc.</p> <p>імпортер : Віннер Імпорте Україна</p> <p>Вул. Дачна, 5-А, с.Капітанівка, Київська область, 08112, Україна</p> <p>Тел.: +38(044) 585 63 00</p> <p>Контактна особа : Alla Haidai (ahaidai@winner.ua)</p>

Paese/ Regione	
Stati Uniti/ Canada	<p>FCC ID : BEJWC510MVV20 IC : 2703H-WC510MVV20</p> <p>This device complies with part 15 of the FCC rules and with RSS-Gen,RSS-216 rules of Canada. Operation is subject to the following two conditions:</p> <p>(1) This device may not cause harmful interference, and</p> <p>(2) This device must accept any interference received, including interference that may cause undesired operation.</p> <p>Any changed or modifications not expressly approved by the party responsible for compliance could void the user's authority to operate this equipment.</p> <p>FCC RF Radiation Exposure Statement: This equipment complies with FCC RF Radiation exposure limits set forth for an uncontrolled environment. This device and its antenna must not be co-located or operating in conjunction with any other antenna or transmitter. This equipment should be installed and operated with a minimum distance of 15cm between the radiator and your body.</p> <p>–</p> <p>IDéclaration d'avertissement ISED</p> <p>Son fonctionnement est soumis aux deux conditions suivantes:</p> <p>(1) Cet appareil ne doit pas provoquer d'interferences nuisibles, et</p> <p>(2) Cet appareil doit accepter toute interference recue, y compris les interferences pouvant entrainer un fonctionnement indesirable.</p> <p>Les changements ou modifications non expressement approuves par LG Vehicle Components Company pourraient annuler l'autorite de l'utilisateur a utiliser l'equipement.</p> <p>Déclaration d'exposition aux radiations RF de l'ISED: Cet équipement est conforme aux limites d'exposition aux rayonnements RF de l'ISED définies pour un environnement non contrôlé. Cet appareil et son antenne ne doivent pas être situés ou fonctionner conjointement avec une autre antenne ou un autre émetteur.</p>



Paese/ Regione	
	Cet équipement doit être installé pour fonctionner avec une distance minimale de 10cm entre le radiateur et le corps de l'utilisateur final.

Relative informazioni

- Caricabatterie senza fili per telefono* (p. 533)
- Utilizzo del caricabatterie senza fili per telefono* (p. 533)
- Contratto di licenza per audio e media (p. 549)

Automobile connessa a Internet*

Con l'automobile connessa a Internet è possibile, ad esempio, ascoltare radio online e musica tramite app, scaricare software o contattare un concessionario dall'automobile. Per la connessione dell'automobile si utilizzano Bluetooth, Wi-Fi oppure il modem integrato* (SIM card).

Con l'automobile connessa a Internet, è possibile condividere la connessione Internet (hotspot Wi-Fi) con altri dispositivi, ad esempio un tablet²¹.

Lo stato della connessione è indicato da un simbolo nel campo di stato sul display centrale.

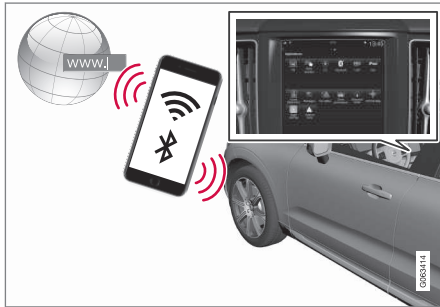

i NOTA

Se si utilizza Internet, il trasferimento dati (traffico) può presentare un costo.

L'attivazione del roaming dati può comportare ulteriori costi.

Per informazioni sulla tariffa di trasferimento dati, contattare l'operatore di rete.

i NOTA

Se si utilizza Apple CarPlay, è possibile connettere l'automobile a Internet solamente tramite Wi-Fi o con il modem dell'automobile*.

i NOTA

Se si utilizza Android Auto, è possibile connettere l'automobile a Internet tramite Wi-Fi, Bluetooth o con il modem dell'automobile*.

Prima di connettere l'automobile a Internet, ricercare le informazioni di supporto sulle condizioni per l'uso dei servizi e sulla politica sulla privacy per i clienti su volvocars.com.

Relative informazioni

- Simboli nel campo di stato sul display centrale (p. 119)
- Connessione dell'automobile a Internet con un telefono connesso tramite Bluetooth (p. 540)
- Connessione dell'automobile a Internet tramite telefono (Wi-Fi) (p. 541)
- Connessione dell'automobile a Internet tramite il modem dell'automobile (SIM card) (p. 542)
- App (p. 498)
- Connessione Internet assente o limitata (p. 544)
- Condivisione di Internet dall'automobile tramite hotspot Wi-Fi (p. 543)
- Rimozione di una rete Wi-Fi (p. 545)
- Tecnologia e sicurezza del Wi-Fi (p. 545)
- Volvo ID (p. 28)
- Condizioni di utilizzo e condivisione dati (p. 546)

²¹ Non vale per connessione tramite Wi-Fi.

Connessione dell'automobile a Internet con un telefono connesso tramite Bluetooth

Stabilendo una connessione Internet tramite Bluetooth mediante il tethering da un telefono, è possibile accedere a diversi servizi connessi nell'automobile.

1. Per connettere l'automobile a Internet con un telefono connesso tramite Bluetooth, il telefono deve già essere stato connesso all'automobile tramite Bluetooth.
2. Accertarsi che il telefono supporti il tethering e la funzione sia attivata. Negli iPhone, la funzione è chiamata "Condivisione Internet". Nei telefoni Android, può avere diversi nomi, ma spesso è chiamata "hotspot". Per gli iPhone, la pagina "Condivisione Internet" deve rimanere aperta finché non si instaura la connessione Internet.
3. Se il telefono è già stato connesso tramite Bluetooth, premere **Impostazioni** nella videata superiore sul display centrale.
4. Premere **Comunicazione** → **Dispositivi Bluetooth**.
5. Selezionare la casella **Connessione Internet Bluetooth** nella sezione **Connessione Internet**.

6. Se si utilizza un'altra fonte di connessione, confermare il cambio di connessione.
 - > A questo punto, l'automobile è connessa a Internet attraverso il telefono connesso tramite Bluetooth.

NOTA

Il telefono e l'operatore di rete devono supportare il tethering (condivisione della connessione Internet) e l'abbonamento deve comprendere il traffico dati.

NOTA

Se si utilizza Apple CarPlay, è possibile connettere l'automobile a Internet solamente tramite Wi-Fi o con il modem dell'automobile*.

Relative informazioni

- Automobile connessa a Internet* (p. 539)
- Connessione dell'automobile a Internet tramite il modem dell'automobile (SIM card) (p. 542)
- Prima connessione di un telefono all'automobile tramite Bluetooth (p. 525)
- Connessione dell'automobile a Internet tramite telefono (Wi-Fi) (p. 541)
- Apple® CarPlay®* (p. 516)

- Connessione Internet assente o limitata (p. 544)
- Impostazioni per i dispositivi Bluetooth (p. 532)

Connessione dell'automobile a Internet tramite telefono (Wi-Fi)

Stabilendo una connessione Internet tramite Wi-Fi mediante il tethering da un telefono, è possibile accedere ai servizi connessi nell'automobile.

1. Accertarsi che il telefono supporti il tethering e la funzione sia attivata. Negli iPhone, la funzione è chiamata "Condivisione Internet". Nei telefoni Android, può avere diversi nomi, ma spesso è chiamata "hotspot". Per gli iPhone, la pagina "Condivisione Internet" deve rimanere aperta finché non si instaura la connessione Internet.
2. Premere **Impostazioni** nella videata superiore.
3. Selezionare quindi **Comunicazione → Wi-Fi**.
4. Attivare/disattivare selezionando/deselezionando la casella Wi-Fi.
5. Se si utilizza un'altra fonte di connessione, confermare il cambio di connessione.
6. Selezionare il nome della rete a cui connettersi.
7. Inserire la password della rete.
 - > L'automobile si connette alla rete.

Alcuni telefoni disattivano la condivisione Internet in caso di interruzione del contatto

con l'automobile, ad esempio quando si lascia l'automobile e fino all'utilizzo successivo. In tal caso, la condivisione Internet nel telefono deve essere riattivata all'utilizzo successivo.

Quando viene connesso un telefono all'automobile, viene memorizzato per utilizzo futuro. Per visualizzare un elenco delle reti memorizzate o cancellare manualmente le reti memorizzate, selezionare **Impostazioni →**

Comunicazione → Wi-Fi → Reti salvate.

NOTA

Il telefono e l'operatore di rete devono supportare il tethering (condivisione della connessione Internet) e l'abbonamento deve comprendere il traffico dati.



I requisiti tecnici e di sicurezza della connessione Wi-Fi sono descritti nella relativa sezione.

Relative informazioni

- Automobile connessa a Internet* (p. 539)
- Rimozione di una rete Wi-Fi (p. 545)

- Connessione Internet assente o limitata (p. 544)
- Tecnologia e sicurezza del Wi-Fi (p. 545)

Connessione dell'automobile a Internet tramite il modem dell'automobile (SIM card)

È possibile stabilire una connessione Internet tramite il modem dell'automobile e una SIM card personale (P-SIM)*.

Per i servizi, le automobili dotate di Volvo On Call utilizzeranno la connessione Internet tramite il modem dell'automobile.

1.

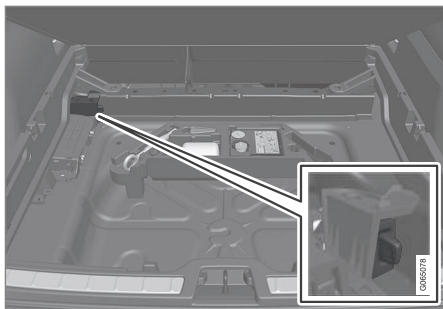

Inserire una SIM card personale nel supporto sotto il pavimento del bagagliaio.

La SIM card deve essere di tipo **mini-SIM** per inserirsi nell'apposito lettore.

2. Premere **Impostazioni** nella videata superiore.

3. Premere **Comunicazione** → **Internet modem auto**.
4. Attivare/disattivare selezionando/deselezionando la casella **Internet modem auto**.
5. Se si utilizza un'altra fonte di connessione, confermare il cambio di connessione.
6. Inserire il codice PIN della SIM card.
 - > L'automobile si connette alla rete.

i NOTA

Notare che la SIM card utilizzata per la connessione Internet tramite P-SIM non può avere lo stesso numero di telefono della SIM card utilizzata dal telefono. In caso contrario, le chiamate non saranno trasferite correttamente al telefono. Per il corretto funzionamento del telefono, effettuare quindi la connessione Internet utilizzando una SIM card con numero di telefono separato o una scheda dati che non gestisce le chiamate.

Relative informazioni

- Automobile connessa a Internet* (p. 539)
- Sollevamento del pavimento del bagagliaio (p. 598)
- Connessione Internet assente o limitata (p. 544)

- Impostazioni per il modem dell'automobile* (p. 543)

Impostazioni per il modem dell'automobile*

L'automobile è dotata di un modem utilizzabile per la connessione Internet. È anche possibile condividere la connessione Internet via Wi-Fi.

1. Premere **Impostazioni** nella videata superiore.
2. Premere **Comunicazione** → **Internet modem auto** e selezionare le impostazioni:
 - **Internet modem auto** - Selezione del modem dell'automobile come connessione.
 - **Uso dei dati** - Premendo **Reset** si azzerano i contatori delle quantità di dati trasmessi e ricevuti.
 - **Rete**

Seleziona operatore - Selezione automatica o manuale dell'operatore di rete.

Roaming dati - se la casella è selezionata, il modem dell'automobile cercherà di connettersi a Internet quando l'automobile si trova all'estero, al di fuori della rete nazionale. Notare che questo può comportare costi elevati. Controllare il proprio contratto di roaming in relazione al traffico di dati all'estero con l'operatore di rete nel proprio paese.
 - **PIN scheda SIM**

Cambia PIN - Inserimento al massimo di 4 cifre.

Disabilita PIN - Necessità di codice PIN per accesso alla SIM card.

- **Invia codice richiesto** - Ricarica o controllo del saldo della carta prepagata ecc. La funzione dipende dall'operatore.

i NOTA

Notare che la SIM card utilizzata per la connessione Internet tramite P-SIM non può avere lo stesso numero di telefono della SIM card utilizzata dal telefono. In caso contrario, le chiamate non saranno trasferite correttamente al telefono. Per il corretto funzionamento del telefono, effettuare quindi la connessione Internet utilizzando una SIM card con numero di telefono separato o una scheda dati che non gestisce le chiamate.

Relative informazioni

- Connessione dell'automobile a Internet tramite il modem dell'automobile (SIM card) (p. 542)
- Connessione Internet assente o limitata (p. 544)

Condivisione di Internet dall'automobile tramite hotspot Wi-Fi

Con l'automobile connessa a Internet, è possibile condividere la connessione Internet affinché altri dispositivi possano usarla²².

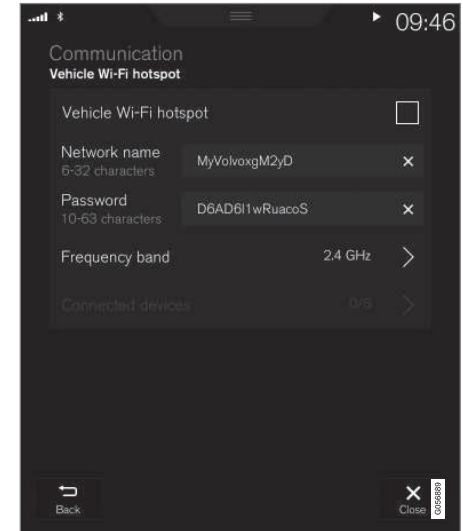

◀ L'operatore di rete (SIM card) deve supportare il tethering (condivisione della connessione Internet).

1. Premere **Impostazioni** nella videata superiore.
2. Premere **Comunicazione** → **Hotspot Wi-Fi auto**.
3. Premere **Nome rete** e attribuire un nome alla condivisione Internet.
4. Premere **Password** e selezionare la password che dovrà essere inserita dai dispositivi che desiderano connettersi.
5. Premere **Banda di frequenza** e selezionare la frequenza di trasmissione dati utilizzata dalla condivisione Internet. Notare che la selezione della banda di frequenza non è disponibile in tutti i mercati.
6. Attivare/disattivare selezionando/deselezionando la casella **Hotspot Wi-Fi auto**.
7. Se si utilizza Wi-Fi come fonte di connessione, confermare il cambio di connessione.
 - > A questo punto, i dispositivi esterni possono connettersi alla condivisione Internet (hotspot Wi-Fi) dell'automobile.

NOTA

L'attivazione di hotspot Wi-Fi può comportare ulteriori costi addebitati dall'operatore di rete.

Per informazioni sulla tariffa di trasferimento dati, contattare l'operatore di rete.

Lo stato della connessione è indicato da un simbolo nel campo di stato del display centrale.

Premere su **Dispositivi connessi** per vedere la lista dei dispositivi collegati al momento.

Relative informazioni

- Simboli nel campo di stato sul display centrale (p. 119)
- Automobile connessa a Internet* (p. 539)
- Connessione Internet assente o limitata (p. 544)

Connessione Internet assente o limitata

Fattori che influenzano la connessione Internet.

La quantità di dati trasmessi dipende dai servizi o dalle app utilizzati a bordo dell'automobile. La riproduzione audio in streaming richiede una notevole quantità di traffico dati e, pertanto, una buona connessione e un segnale forte.

Telefono - automobile

La velocità della connessione Internet può variare a seconda della posizione del telefono all'interno dell'automobile. Avvicinare il telefono al display centrale per aumentare il livello del segnale. Assicurarsi che fra le due unità non vi siano interferenze.

Telefono - operatore di rete

La velocità sulla rete mobile varia a seconda della copertura dell'area in cui ci si trova. Ad esempio, la copertura di rete potrebbe essere inferiore in galleria, dietro le montagne, in vallate profonde o in interni. La velocità dipende anche dal tipo di contratto con l'operatore.

NOTA

In caso di problemi di trasferimento dati, contattare l'operatore di rete.

²² Non si applica quando l'automobile è connessa a Internet tramite Wi-Fi.

Riavvio del telefono

In caso di problemi con la connessione Internet si può provare a riavviare il telefono.

Relative informazioni

- Automobile connessa a Internet* (p. 539)
- Tecnologia e sicurezza del Wi-Fi (p. 545)

Rimozione di una rete Wi-Fi

Rimozione di una rete da non utilizzare.

1. Premere **Impostazioni** nella videata superiore.
2. Selezionare quindi **Comunicazione** → **Wi-Fi** → **Reti salvate**.
3. Premere **Ignora** della rete da rimuovere.
4. Confermare la selezione.
 - > In futuro, l'automobile non si connette più alla rete.

Rimozione di tutte le reti

È possibile rimuovere contemporaneamente tutte le reti ripristinando le impostazioni standard. In tal caso, vengono ripristinate le impostazioni di default di tutti i dati utente e le impostazioni di sistema.

Relative informazioni

- Automobile connessa a Internet* (p. 539)
- Connessione Internet assente o limitata (p. 544)
- Ripristino delle impostazioni sul display centrale (p. 130)
- Connessione dell'automobile a Internet tramite telefono (Wi-Fi) (p. 541)

Tecnologia e sicurezza del Wi-Fi

Tipi di rete alle quali è possibile connettersi. È possibile connettersi solamente ai seguenti tipi di rete:

- Frequenza - 2,4 o 5 GHz²³.
- Standard - 802.11 a/b/g/n.
- Tipo di sicurezza - WPA2-AES-CCMP.

L'impianto Wi-Fi dell'automobile è progettato per gestire dispositivi Wi-Fi a bordo.

Se più unità sono attive contemporaneamente su questa frequenza, le prestazioni possono ridursi.

Relative informazioni

- Automobile connessa a Internet* (p. 539)

²³ La selezione della banda di frequenza non è disponibile in tutti i mercati.

Condizioni di utilizzo e condivisione dati

La prima volta che si avviano determinati servizi o app potrebbe aprirsi una finestra pop-up denominata **Termini e condizioni e Condivisione dati**.

Il suo scopo è comunicare le condizioni di utilizzo e la politica di condivisione dati di Volvo. Accettando la condivisione dati, l'utente consente l'invio dall'automobile di determinate informazioni. Questa operazione è necessaria per il pieno funzionamento di determinati servizi e app.

Come standard, la funzione di condivisione dati per i servizi connessi e le app è disattivata²⁴. Per utilizzare alcuni servizi connessi e app nell'automobile è necessario attivare la condivisione dati. La condivisione dati può essere configurata dal menu delle impostazioni del display centrale o in occasione dell'avvio dei servizi o delle app nel display centrale.

Integrità e condivisione dati

In concomitanza con l'aggiornamento software reso disponibile nel novembre 2017, sono state introdotte impostazioni relative a integrità e condivisione dati per servizi connessi e app scaricate. Le impostazioni sono

reperibili in **Privacy e dati** nel menu delle impostazioni nel display centrale dell'auto.

Qui è possibile selezionare i servizi connessi per i quali deve essere consentita la condivisione dati. Qui può essere anche disattivata la condivisione dati per le app scaricate. Notare che servizi e app non possono essere usati come previsto se la condivisione dati è disattivata.

Dopo un reset alle impostazioni di fabbrica o, per es., dopo una visita in officina o un aggiornamento del software, le impostazioni per la condivisione dati potrebbero essere resettate ai valori standard. In questi casi, riattivare la condivisione dati per i servizi connessi e le app scaricate.

NOTA

Le impostazioni di integrità e condivisione dati sono specifiche per i singoli profili conducente.

Relative informazioni

- Attivazione e disattivazione della condivisione dati (p. 546)

Attivazione e disattivazione della condivisione dati

Dal menu di impostazione sul display centrale si può impostare la condivisione dati per i servizi e le app desiderati.

1. Premere **Impostazioni** nella videata superiore sul display centrale.
2. Premere **Sistema** → **Privacy e dati**.
3. Attivare o disattivare la condivisione dati per i singoli servizi e per tutte le app.

Se la condivisione dati per un servizio connesso o per le app scaricate non è stata attivata, è possibile attivarla all'avvio di tali funzioni sul display centrale. La prima volta che si avvia un servizio oppure, ad esempio, dopo un ripristino delle impostazioni di default o determinati aggiornamenti software, è necessario approvare le condizioni di Volvo per i servizi connessi. In tal modo, la condivisione dati sarà attivata anche per gli altri servizi o le app per i quali era già stata approvata.

NOTA

Dopo un intervento presso un riparatore Volvo potrebbe essere necessario riattivare la condivisione dati per ripristinare il funzionamento dei servizi connessi e delle app.

²⁴ Non vale per Volvo On Call*.

Relative informazioni

- Condizioni di utilizzo e condivisione dati (p. 546)

Condivisione dei dati per i servizi

Se non è stata attivata la condivisione dati per un servizio connesso o per app scaricate, ciò può essere fatto quando essi sono avviati nel display centrale. La prima volta che si avvia un servizio oppure, ad esempio, dopo un reset alle impostazioni di fabbrica o dopo determinati aggiornamenti di software, bisogna anche approvare le condizioni Volvo per i servizi connessi.

Attivare la condivisione dati quando si avvia un servizio

1. Selezionare la funzione o il servizio da attivare.
 - > Al primo utilizzo del servizio oppure, ad esempio, dopo un ripristino delle impostazioni di default o determinati aggiornamenti software, è necessario approvare le condizioni di Volvo per i servizi connessi per proseguire.

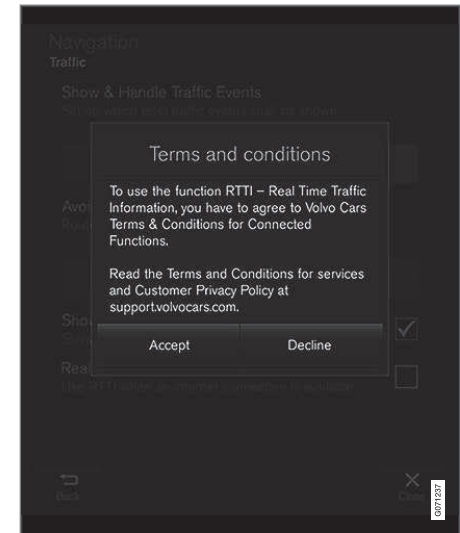

- ◀◀ 2. Scegliere di approvare o di interrompere la condivisione dati per il servizio.

Scegliendo di approvare, verrà attivata la condivisione dati e il servizio potrà essere usato.

Attivare la condivisione dati quando si avvia una app

Per approvare la condivisione dati per una app che necessita della funzione, avviare la app e premere **consenti** nella finestra a comparsa.

La condivisione dati per servizi e app può essere disattivata nel menu delle impostazioni in **Sistema → Privacy e dati → Condivisione dati**.

Spazio di memoria sull'hard disc

È possibile visualizzare lo spazio libero sull'hard disc dell'automobile.

È possibile visualizzare le informazioni sulla memorizzazione nell'hard disc dell'automobile, fra cui spazio totale, spazio disponibile e spazio utilizzato dalle app installate. Le informazioni sono disponibili in **Impostazioni →**

Sistema → Informazioni di sistema → Memoria.

Relative informazioni

- App (p. 498)

Contratto di licenza per audio e media

Una licenza è un contratto che prevede il diritto a svolgere una determinata attività oppure a utilizzare un diritto di terzi alle condizioni specificate. Di seguito sono riportati gli accordi di Volvo con i produttori/sviluppatori, prevalentemente in lingua inglese.

Dirac Unison®



Dirac Unison ottimizza gli altoparlanti per quanto riguarda i tempi, lo spazio e la frequenza per ottenere la migliore integrazione possibile dei bassi e la miglior chiarezza. La tecnologia consente anche una riproduzione fedele dell'acustica di specifiche sale concerti. Mediante sofisticati algoritmi, Dirac Unison controlla digitalmente tutti gli altoparlanti in base a misurazioni acustiche ad alta precisione. Come un direttore d'orchestra, Dirac Unison garantisce che gli altoparlanti suonino in perfetta sintonia.

DivX®



DivX®, DivX Certified® e i loghi associati sono marchi registrati di DivX, LLC e utilizzati su licenza.

Questo dispositivo DivX Certified® può riprodurre file video DivX® Home Theater fino a 576p (compresi file .avi e .divx). Scaricare il software gratuito dal sito www.divx.com per creare e riprodurre normalmente o in streaming i video digitali.

OM DIVX VIDEO-ON-DEMAND: Questo dispositivo DivX Certified® deve essere registrato per poter riprodurre film Video-on-Demand (VOD) DivX acquistati. Procurarsi il codice di registrazione localizzando la sezione DivX VOD nel menu Impostazioni del dispositivo. Per maggiori informazioni e per completare la registrazione, andare a vod.divx.com.

Numero brevetto

Coperto da uno o più dei seguenti brevetti negli USA. 7,295,673; 7,460,668; 7,515,710; 8,656,183; 8,731,369; RE45,052.

Gracenote®



Alcune parti del contenuto sono protette da Copyright © da Gracenote o dai relativi fornitori.

Gracenote, logo e logotipo Gracenote, "Powered by Gracenote" e Gracenote MusicID sono marchi registrati o marchi di proprietà di Gracenote, Inc. negli USA e/o in altri Paesi.

« **Contratto per l'utente finale Gracenote®**

Questo programma o questa unità contiene un software di Gracenote, Inc. di Emeryville, California, USA ("Gracenote"). Il software di Gracenote ("software Gracenote") attiva questo programma per l'identificazione di dischi e/o file e la raccolta di informazioni musicali - fra cui nome, artista, brano e titolo ("dati Gracenote") - da server online o database integrati (denominati nel complesso "server Gracenote") nonché per l'esecuzione di altre operazioni. È consentito utilizzare i dati Gracenote solamente secondo le funzioni per l'utente finale previste per questo programma o questa unità.

L'utente si impegna a utilizzare i dati Gracenote, il software Gracenote e i server Gracenote esclusivamente a fini personali e non commerciali. L'utente si impegna a non cedere, copiare, trasferire o inoltrare a terzi il presente software Gracenote né questi dati Gracenote. SI IMPEGNA INOLTRE A NON UTILIZZARE O IMPIEGARE I DATI GRACENOTE, IL SOFTWARE GRACENOTE O I SERVER GRACENOTE IN MODI DIVERSI DA QUELLI ESPRESSAMENTE CONSENTITI NEL PRESENTE CONTRATTO.

L'utente è consapevole che, in caso di violazione di tali restrizioni, sarà revocato il diritto non esclusivo di utilizzo di dati Gracenote, software Gracenote e server Gracenote. In caso di revoca della licenza, l'utente si impegna

a interrompere l'utilizzo di dati Gracenote, software Gracenote e server Gracenote. Gracenote è titolare unica dei diritti di tutti i dati Gracenote, software Gracenote e server Gracenote, inclusi i diritti di proprietà. Gracenote non è in alcun modo tenuta a versare somme di denaro per le informazioni messe a disposizione dall'utente. L'utente è consapevole che Gracenote, Inc. può rivendicare i propri diritti derivanti dal presente contratto impugnandoli direttamente contro l'utente a proprio nome.

Il servizio Gracenote utilizza un identificatore unico per la documentazione delle domande a fini statistici. Lo scopo dell'attribuzione casuale di un identificatore numerico è consentire al servizio Gracenote di prendere in considerazione le domande senza acquisire alcun dato dell'utente. Ulteriori informazioni sono riportate sulla pagina web della politica relativa alla privacy di Gracenote per il servizio Gracenote.

Il software Gracenote e tutti i dati Gracenote sono concessi in uso nello "stato attuale". Gracenote non fornisce promesse né garanzie, espresse o implicite, relativamente alla correttezza dei dati Gracenote disponibili nei server Gracenote. Gracenote si riserva il diritto di cancellare dati dai server Gracenote o modificare le categorie di dati per qualsiasi motivo che ritenga opportuno. Non sono fornite garanzie in merito all'assenza di errori nel software Gracenote o nei server Gracenote né si

garantisce che il software Gracenote o i server Gracenote funzioneranno senza interruzioni. Gracenote non è tenuta in alcun modo a fornire tipi o categorie di dati nuovi, migliorati o supplementari che saranno messi a disposizione da Gracenote in futuro e l'azienda si riserva il diritto di interrompere la fornitura dei propri servizi in qualsiasi momento.

GRACENOTE NON FORNISCE ALCUN TIPO DI GARANZIE, ESPLICITE O IMPLICITE, INCLUSE MA NON LIMITATE A GARANZIE IMPLICITE DI VENDIBILITÀ, IDONEITÀ A UN DETERMINATO SCOPO, DIRITTO DI PROPRIETÀ E MANCATA VIOLAZIONE DI COPYRIGHT. GRACENOTE NON FORNISCE GARANZIE IN MERITO AI RISULTATI DERIVANTI DALL'UTILIZZO DEL SOFTWARE GRACENOTE O DI UN SERVER GRACENOTE. GRACENOTE DECLINA OGNI RESPONSABILITÀ PER QUALSIASI DANNO CONSEGUENZIALE NONCHÉ PER PERDITE DI GUADAGNO O DI PROFITTO.

© Gracenote, Inc. 2009

Sensus software

This software uses parts of sources from clib2 and Prex Embedded Real-time OS - Source (Copyright (c) 1982, 1986, 1991, 1993, 1994), and Quercus Robusta (Copyright (c) 1990, 1993), The Regents of the University of California. All or some portions are derived from material licensed to the University of

California by American Telephone and Telegraph Co. or Unix System Laboratories, Inc. and are reproduced herein with the permission of UNIX System Laboratories, Inc. Redistribution and use in source and binary forms, with or without modification, are permitted provided that the following conditions are met: Redistributions of source code must retain the above copyright notice, this list of conditions and the following disclaimer. Redistributions in binary form must reproduce the above copyright notice, this list of conditions and the following disclaimer in the documentation and/or other materials provided with the distribution. Neither the name of the <ORGANIZATION> nor the names of its contributors may be used to endorse or promote products derived from this software without specific prior written permission. THIS SOFTWARE IS PROVIDED BY THE COPYRIGHT HOLDERS AND CONTRIBUTORS "AS IS" AND ANY EXPRESS OR IMPLIED WARRANTIES, INCLUDING, BUT NOT LIMITED TO, THE IMPLIED WARRANTIES OF MERCHANTABILITY AND FITNESS FOR A PARTICULAR PURPOSE ARE DISCLAIMED. IN NO EVENT SHALL THE COPYRIGHT OWNER OR CONTRIBUTORS BE LIABLE FOR ANY DIRECT, INDIRECT, INCIDENTAL, SPECIAL, EXEMPLARY, OR CONSEQUENTIAL DAMAGES (INCLUDING, BUT NOT LIMITED TO, PROCUREMENT OF

SUBSTITUTE GOODS OR SERVICES; LOSS OF USE, DATA, OR PROFITS; OR BUSINESS INTERRUPTION) HOWEVER CAUSED AND ON ANY THEORY OF LIABILITY, WHETHER IN CONTRACT, STRICT LIABILITY, OR TORT (INCLUDING NEGLIGENCE OR OTHERWISE) ARISING IN ANY WAY OUT OF THE USE OF THIS SOFTWARE, EVEN IF ADVISED OF THE POSSIBILITY OF SUCH DAMAGE.

This software is based in part on the work of the Independent JPEG Group.

This software uses parts of sources from "libtess". The Original Code is: OpenGL Sample Implementation, Version 1.2.1, released January 26, 2000, developed by Silicon Graphics, Inc. The Original Code is Copyright (c) 1991-2000 Silicon Graphics, Inc. Copyright in any portions created by third parties is as indicated elsewhere herein. All Rights Reserved. Copyright (C) [1991-2000] Silicon Graphics, Inc. All Rights Reserved. Permission is hereby granted, free of charge, to any person obtaining a copy of this software and associated documentation files (the "Software"), to deal in the Software without restriction, including without limitation the rights to use, copy, modify, merge, publish, distribute, sublicense, and/or sell copies of the Software, and to permit persons to whom the Software is furnished to do so, subject to the following conditions: The

above copyright notice including the dates of first publication and either this permission notice or a reference to <http://oss.sgi.com/projects/FreeB/> shall be included in all copies or substantial portions of the Software. THE SOFTWARE IS PROVIDED "AS IS", WITHOUT WARRANTY OF ANY KIND, EXPRESS OR IMPLIED, INCLUDING BUT NOT LIMITED TO THE WARRANTIES OF MERCHANTABILITY, FITNESS FOR A PARTICULAR PURPOSE AND NONINFRINGEMENT. IN NO EVENT SHALL SILICON GRAPHICS, INC. BE LIABLE FOR ANY CLAIM, DAMAGES OR OTHER LIABILITY, WHETHER IN AN ACTION OF CONTRACT, TORT OR OTHERWISE, ARISING FROM, OUT OF OR IN CONNECTION WITH THE SOFTWARE OR THE USE OR OTHER DEALINGS IN THE SOFTWARE. Except as contained in this notice, the name of Silicon Graphics, Inc. shall not be used in advertising or otherwise to promote the sale, use or other dealings in this Software without prior written authorization from Silicon Graphics, Inc.

This software is based in parts on the work of the FreeType Team.

This software uses parts of SSLeay Library: Copyright (C) 1995-1998 Eric Young (eay@cryptsoft.com). All rights reserved

Linux software



◀◀ This product contains software licensed under GNU General Public License (GPL) or GNU Lesser General Public License (LGPL), etc.

You have the right of acquisition, modification, and distribution of the source code of the GPL/LGPL software.

You may download Source Code from the following website at no charge: http://www.embedded-carmultimedia.jp/linux/oss/download/TVM_8351_013

The website provides the Source Code "As Is" and without warranty of any kind.

By downloading Source Code, you expressly assume all risk and liability associated with downloading and using the Source Code and complying with the user agreements that accompany each Source Code.

Please note that we cannot respond to any inquiries regarding the source code.

camellia:1.2.0

Copyright (c) 2006, 2007

NTT (Nippon Telegraph and Telephone Corporation). All rights reserved.

Redistribution and use in source and binary forms, with or without modification, are permitted provided that the following conditions are met:

1. Redistributions of source code must retain the above copyright notice, this list of

conditions and the following disclaimer as the first lines of this file unmodified.

2. Redistributions in binary form must reproduce the above copyright notice, this list of conditions and the following disclaimer in the documentation and/or other materials provided with the distribution.

THIS SOFTWARE IS PROVIDED BY NTT "AS IS" AND ANY EXPRESS OR IMPLIED WARRANTIES, INCLUDING, BUT NOT LIMITED TO, THE IMPLIED WARRANTIES OF MERCHANTABILITY AND FITNESS FOR A PARTICULAR PURPOSE ARE DISCLAIMED. IN NO EVENT SHALL NTT BE LIABLE FOR ANY DIRECT, INDIRECT, INCIDENTAL, SPECIAL, EXEMPLARY, OR CONSEQUENTIAL DAMAGES (INCLUDING, BUT NOT LIMITED TO, PROCUREMENT OF SUBSTITUTE GOODS OR SERVICES; LOSS OF USE, DATA, OR PROFITS; OR BUSINESS INTERRUPTION) HOWEVER CAUSED AND ON ANY THEORY OF LIABILITY, WHETHER IN CONTRACT, STRICT LIABILITY, OR TORT (INCLUDING NEGLIGENCE OR OTHERWISE) ARISING IN ANY WAY OUT OF THE USE OF THIS SOFTWARE, EVEN IF ADVISED OF THE POSSIBILITY OF SUCH DAMAGE.

Unicode: 5.1.0

COPYRIGHT AND PERMISSION NOTICE

Copyright c 1991-2013 Unicode, Inc. All rights reserved. Distributed under the Terms of Use in <http://www.unicode.org/copyright.html>.

Permission is hereby granted, free of charge, to any person obtaining a copy of the Unicode data files and any associated documentation (the "Data Files") or Unicode software and any associated documentation (the "Software") to deal in the Data Files or Software without restriction, including without limitation the rights to use, copy, modify, merge, publish, distribute, and/or sell copies of the Data Files or Software, and to permit persons to whom the Data Files or Software are furnished to do so, provided that (a) the above copyright notice(s) and this permission notice appear with all copies of the Data Files or Software, (b) both the above copyright notice(s) and this permission notice appear in associated documentation, and (c) there is clear notice in each modified Data File or in the Software as well as in the documentation associated with the Data File(s) or Software that the data or software has been modified.



THE DATA FILES AND SOFTWARE ARE PROVIDED "AS IS", WITHOUT WARRANTY OF ANY KIND, EXPRESS OR IMPLIED, INCLUDING BUT NOT LIMITED TO THE WARRANTIES OF MERCHANTABILITY, FITNESS FOR A PARTICULAR PURPOSE AND NON-INFRINGEMENT OF THIRD PARTY RIGHTS. IN NO EVENT SHALL THE

COPYRIGHT HOLDER OR HOLDERS INCLUDED IN THIS NOTICE BE LIABLE FOR ANY CLAIM, OR ANY SPECIAL INDIRECT OR CONSEQUENTIAL DAMAGES, OR ANY DAMAGES WHATSOEVER RESULTING FROM LOSS OF USE, DATA OR PROFITS, WHETHER IN AN ACTION OF CONTRACT, NEGLIGENCE OR OTHER TORTIOUS ACTION, ARISING OUT OF OR IN CONNECTION WITH THE USE OR PERFORMANCE OF THE DATA FILES OR SOFTWARE.

Except as contained in this notice, the name of a copyright holder shall not be used in advertising or otherwise to promote the sale,

use or other dealings in these Data Files or Software without prior written authorization of the copyright holder.

Dichiarazione di conformità

 <p>MITSUBISHI ELECTRIC Chiyogata-2, 1-1, 4th. Bldg., Seto-ku</p>	<p>MITSUBISHI ELECTRIC CORPORATION SANDA WORKS 2-3-33, Miwa, Sanda-city, Hyogo, 669-1513, Japan Phone: +81-78-1581262</p>
<p>DECLARATION OF CONFORMITY For</p>	
	<p>Product: Audio Navigation Unit Model: NR-0V</p>
<p>Supplied by Mitsubishi Electric Corporation Sanda Works 2-3-33, Miwa, Sanda-city, Hyogo, 669-1513, Japan</p>	<p>Technical File held by Mitsubishi Electric Corporation Sanda Works 2-3-33, Miwa, Sanda-city, Hyogo, 669-1513, Japan</p>
<p>R&TE Directive (Safety)</p>	<p>Standard used for comply EN 60950-1: 2006 + Amd.11: 2009 + Amd.1: 2010 + Amd.12: 2011 + Amd.2: 2013 EN 62479: 2011</p>
<p>RE Directive (EMC)</p>	<p>EN 301 489-1 V2.1.1: 2017-02 EN 301 489-17 V3.3.1: 2017-02</p>
<p>RE Directive (Spectrum)</p>	<p>EN 300 328 V2.2.1: 2016-11 EN 303 345 V1.1.7: 2017-03(Final Draft)</p>
<p>Means of Conformity We declare under our sole responsibility that the Product (s) is conformity with the essential requirements and other relevant requirements of the Radio Equipment (RE) Directive (2014/53/EU).</p>	
<p>Date of issue: May 30, 2017</p>	<p>Signature of Responsible Person:</p> <p style="text-align: center;"><i>J. Minato</i></p> <p style="text-align: center;">Hirotaka Minato Senior Manager Design B Car Multimedia Manufacturing-A Dept. MITSUBISHI ELECTRIC CORPORATION SANDA WORKS Minato.Hirotaka@sp.MitsubishiElectric.co.jp</p>





Paese/ Regione	
Brasile:	<div data-bbox="229 208 376 353" data-label="Image"> </div> <p data-bbox="229 374 1471 421">Este equipamento opera em caráter secundário isto e, não tem direito a proteção contra interferência prejudicial, mesmo tipo, e não pode causar interferência a sistemas operando em caráter primário.</p> <p data-bbox="229 436 622 456">Para consultas, visite: www.anatel.gov.br</p>
EU:	<div data-bbox="229 479 309 555" data-label="Image"> </div> <p data-bbox="229 575 1270 595">Produttore: Mitsubishi Electric Corporation Sanda Works 2-3-33, Miwa, Sanda-city. Hyogo, 669-1513, Japan</p> <p data-bbox="229 611 1394 658">Mitsubishi Electric Corporation dichiara che il tipo di apparecchiatura radio [Audio Navigation Unit] è conforme alla direttiva 2014/53/UE.</p> <p data-bbox="229 674 1053 694">Per maggiori informazioni, ricercare le informazioni di supporto su www.volvocars.com.</p>
Emirati Arabi Uniti:	<div data-bbox="229 719 376 864" data-label="Image"> </div>

Paese/ Regione	
Kazaki- stan:	 <p>Denominazione del modello: NR-0V Produttore: Mitsubishi Electric Corporation Paese di esportazione: Giappone</p>



Paese/ Regione	
Cina:	<p>1.</p> <ul style="list-style-type: none"> ■ 使用频率：2.4 - 2.4835 GHz ■ 等效全向辐射功率(EIRP)： 天线增益< 10dBi 时： ≤100 mW 或 ≤20 dBm ① ■ 最大功率谱密度： 天线增益< 10dBi 时： ≤20 dBm / MHz(EIRP) ① ■ 载频容限：20 ppm ■ 带外发射功率(在 2.4-2.4835GHz 频段以外) ≤-80 dBm / Hz (EIRP) ■ 杂散发射(辐射)功率(对应载波±2.5 倍信道带宽以外)： <ul style="list-style-type: none"> ● ≤-36 dBm / 100 kHz (30 - 1000 MHz) ● ≤-33 dBm / 100 kHz (2.4 - 2.4835 GHz) ● ≤-40 dBm / 1 MHz (3.4 - 3.53 GHz) ● ≤-40 dBm / 1 MHz (5.725 - 5.85 GHz) ● ≤-30 dBm / 1 MHz (其它 1 - 12.75 GHz) <p>2. 不得擅自更改发射频率、加大发射功率(包括额外加装射频功率放大器)，不得擅自外接天线或改用其它发射天线；</p> <p>3. 使用时不得对各种合法的无线电通信业务产生有害干扰；一旦发现有害干扰现象时，应立即停止使用，并采取措施消除干扰后方可继续使用；</p> <p>4. 使用微功率无线电设备，必须忍受各种无线电业务的干扰或工业、科学及医疗应用设备的辐射干扰；</p> <p>5. 不得在飞机和机场附近使用。</p>

Paese/ Regione	
Corea:	<p>B 급 기기 (가정용 방송통신기자재)</p> <p>이 기기는 가정용(B 급) 전자파적합기기로서 주로 가정에서 사용하는 것을 목적으로 하며, 모든 지역에서 사용할 수 있습니다.</p> <p>해당 무선설비는 전파혼신 가능성이 있으므로 인명안전과 관련된 서비스는 할 수 없습니다.</p>
Malaysia:	<div data-bbox="231 400 375 546" style="border: 1px solid black; padding: 5px; text-align: center;">  </div> <p>This device has been certified under the Communications & Multimedia Act of 1998, Communications and Multimedia (Technical Standards) Regulations 2000. To retrieve your device's serial number, please visit (volvocars.com/support) and search for "SIRIM Label Verification".</p> <p>Device category: Navigation equipment for vehicle (Bluetooth)</p> <p>Model: NR-OV</p> <p>Type Approval No.:</p> <p>RDBV/25A/1118/S(18-4228), RDBV/26A/1118/S(18-4229), RDBV/37A/0619/S(19-2241), RDBV/39A/0619/S(19-2240)</p>



Paese/ Regione	
Messico:	
Taiwan:	<p>低功率電波輻射性電機管理辦法</p> <p>第十二條</p> <p>經型式認證合格之低功率射頻電機，非經許可，公司、商號或使用者均不得擅自變更頻率、加大功率或變更原設計之特性及功能。</p> <p>第十四條</p> <p>低功率射頻電機之使用不得影響飛航安全及干擾合法通信；經發現有干擾現象時，應立即停用，改善至無干擾時方得繼續使用。前項合法通信，指依電信法規定作業之無線電通信。低功率射頻電機須忍受合法通信或工業、科學及醫療用電波輻射性電機設備之干擾。</p>

Relative informazioni

- Audio, media e Internet (p. 496)
- Automobile connessa a Internet* (p. 539)
- Lettore MD (p. 507)
- Gracenote® (p. 511)
- Sensus - connessione e intrattenimento (p. 34)
- Certificato per caricabatterie senza fili (p. 535)

RUOTE E PNEUMATICI

Pneumatici

I pneumatici hanno il compito di sostenere il carico, assicurare la tenuta di strada, smorzare le vibrazioni e proteggere le ruote dall'usura.

I pneumatici sono molto importanti per le caratteristiche di guida dell'automobile. Tipo, dimensioni, pressione e classe di velocità dei pneumatici sono importanti per la guida dell'automobile.

I pneumatici dell'automobile sono conformi all'etichetta informativa sul montante della portiera del conducente (tra le portiere anteriore e posteriore).

ATTENZIONE

Un pneumatico danneggiato può causare la perdita di controllo dell'automobile.

Pneumatici raccomandati

Alla consegna, l'automobile è dotata dei pneumatici originali Volvo con marcatura VOL¹ sul fianco. Questi pneumatici sono stati studiati appositamente per l'automobile. Di conseguenza, in caso di sostituzione dei pneumatici, è importante che anche i nuovi pneumatici presentino questa marcatura per mantenere le caratteristiche di guida, il comfort e il consumo di carburante dell'automobile.

¹ Sono possibili differenze per alcune dimensioni dei pneumatici.

Pneumatici nuovi

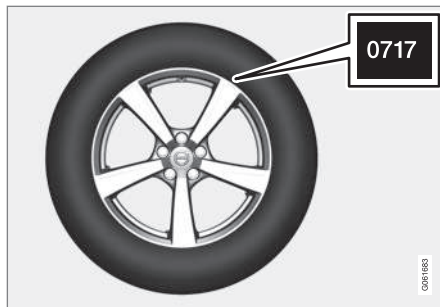

I pneumatici sono deperibili. Dopo alcuni anni iniziano a indurirsi e le caratteristiche di attrito peggiorano gradualmente. Si raccomanda quindi di montare pneumatici più nuovi possibile quando si sostituiscono. Questo è particolarmente importante per i pneumatici invernali. Le ultime cifre della sequenza numerica indicano la settimana e l'anno di produzione. Questo è il marchio DOT (Department of Transportation) dei pneumatici, indicato con quattro cifre, ad esempio 0717. In tal caso, il pneumatico è stato prodotto nella settimana 07 dell'anno 2017.

Invecchiamento dei pneumatici

Tutti i pneumatici più vecchi di 6 anni devono essere controllati da un gommista, anche se sembrano integri. Infatti i pneumatici invec-

chiano e si deteriorano anche se sono usati poco o nuovi. Le prestazioni potrebbero ridursi. Quanto detto vale anche per i pneumatici conservati per utilizzo futuro. Un esempio dei segnali esterni che indicano che il pneumatico non è adatto all'uso è dato dalla presenza di spaccature o scoloriture.

Preservare i pneumatici in efficienza

- Mantenere la corretta pressione pneumatici.
- Evitare brusche frenate, sgommate e violente accelerazioni.
- L'usura dei pneumatici aumenta con la velocità.
- La corretta impostazione delle ruote anteriori è molto importante.
- Le ruote non equilibrate aumentano l'usura dei pneumatici e incidono sul comfort di viaggio.
- I pneumatici devono avere lo stesso verso di rotazione per tutta la loro durata.
- Quando si cambiano i pneumatici, montare i pneumatici con il battistrada migliore sulle ruote posteriori per ridurre il rischio di sovrasterzata in caso di brusca frenata.
- La guida su cordoli o in buche profonde può comportare danni permanenti ai pneumatici e/o ai cerchioni.

Rotazione dei pneumatici

La rotazione dei pneumatici dell'auto non è obbligatoria. Stile di guida, pressione dei pneumatici, clima e caratteristiche della strada influenzano l'invecchiamento e l'usura dei pneumatici. Una pressione dei pneumatici corretta garantisce un'usura più uniforme.

Per evitare differenze nella profondità del battistrada e prevenirne l'usura, si consiglia di invertire regolarmente i pneumatici anteriori con quelli posteriori. Invertirli la prima volta dopo circa 5.000 km (circa 3.100 miglia), quindi ogni 10.000 km (circa 6.200 miglia).

Si raccomanda di rivolgersi a un riparatore autorizzato Volvo per un controllo in caso di incertezza circa la profondità del battistrada. Se i pneumatici presentano già notevoli differenze di usura (battistrada con divergenza di profondità >1 mm), i pneumatici meno usurati devono essere montati sulle ruote posteriori. Solitamente è più facile compensare uno slittamento sull'asse anteriore rispetto all'asse posteriore. Nel primo caso l'automobile proseguirebbe in linea retta, mentre se slittasse posteriormente sbanderebbe di lato e il conducente potrebbe perdere completamente il controllo. Per questo è importante che le ruote posteriori non perdano mai l'aderenza prima delle ruote anteriori.

Stoccaggio di ruote e pneumatici

Le ruote complete (con il pneumatico montato sul cerchione) dovrebbero essere stoccate appese o coricate sul pavimento.

I pneumatici non montati sui cerchioni devono essere stoccati coricati sul fianco o in posizione eretta, ma non appesi.

IMPORTANTE

I pneumatici dovrebbero essere immagazzinati in luogo fresco, asciutto e buio e mai vicino a solventi, benzina, oli e simili.

ATTENZIONE

- La dimensione di cerchioni e pneumatici adatta alla propria Volvo è specificata per l'adempimento degli stringenti requisiti di stabilità e caratteristiche di guida. Le combinazioni non approvate di cerchioni e pneumatici possono influenzare negativamente la stabilità e le caratteristiche di guida dell'auto.
- Eventuali danni derivanti dal montaggio di combinazioni cerchione/pneumatico di dimensione non approvata non sono coperti dalla garanzia auto nuove. Volvo declina ogni responsabilità per incidenti mortali, lesioni personali o spese derivanti dalle suddette installazioni.

Relative informazioni

- Controllo della pressione dei pneumatici (p. 564)
- Senso di rotazione dei pneumatici (p. 563)
- Indicatori di usura dei pneumatici (p. 564)
- Sistema di monitoraggio pressione pneumatici* (p. 567)
- Kit di riparazione pneumatici (p. 580)
- Designazione delle dimensioni dei pneumatici (p. 562)
- Dimensioni di ruote e pneumatici approvate (p. 689)
- Raccomandazioni per il carico (p. 595)

Designazione delle dimensioni dei pneumatici

Designazione delle dimensioni, indice di carico e classe di velocità dei pneumatici. L'automobile è stata omologata come tale con determinate combinazioni di ruote e pneumatici.

Designazione delle dimensioni

Tutti i pneumatici presentano una designazione delle dimensioni, ad esempio 235/55 R18 100V.

235	Larghezza del pneumatico (mm)
55	Rapporto fra l'altezza del fianco e la larghezza del pneumatico (%)
R	Pneumatici radiali
18	Diametro del cerchione in pollici
100	Codice per carico pneumatici max consentito, indice di carico (LI)
V	Codice per velocità max consentita, classe di velocità (SS). (In questo caso 240 km/h (149 mph).)

Indice di carico

Ogni pneumatico ha una determinata capacità di carico, indicata dall'indice di carico (LI). Il

peso dell'automobile determina la capacità di carico richiesta dai pneumatici.

Classe di velocità

Per ogni pneumatico è prevista una determinata velocità max. La classe di velocità dei pneumatici SS (Speed Symbol) deve corrispondere almeno alla velocità max dell'automobile. La seguente tabella riporta la velocità max consentita per la corrispondente classe di velocità (SS). L'unica eccezione è rappresentata dai pneumatici invernali², per i quali è consentita una classe di velocità inferiore. Se si utilizzano questi pneumatici, l'automobile non deve procedere a velocità superiori a quelle della classe dei pneumatici. Ad esempio, la classe Q prevede una velocità max di 160 km/h (100 mph). Il tipo di fondo e il codice della strada vigente influenzano la velocità max dell'automobile, non la classe di velocità dei pneumatici.

 NOTA	Velocità max consentita riportata nella tabella.
Q	160 km/h (100 mph) (si utilizza solamente sui pneumatici invernali)
T	190 km/h (118 mph)

H	210 km/h (130 mph)
V	240 km/h (149 mph)
W	270 km/h (168 mph)
Y	300 km/h (186 mph)

ATTENZIONE

L'indice di carico min consentito (LI) e la classe di velocità (SS) dei pneumatici per le singole versioni di motore sono riportati nelle specifiche disponibili nel manuale del proprietario cartaceo. Utilizzando un pneumatico con indice di carico o classe di velocità insufficiente, potrebbe surriscaldarsi e danneggiarsi.

Relative informazioni

- Pneumatici (p. 560)
- Designazione delle dimensioni del cerchione (p. 563)
- Dimensioni di ruote e pneumatici approvate (p. 689)
- Valori minimi consentiti di indice di carico e classe di velocità dei pneumatici (p. 691)

² L'indicazione riguarda pneumatici chiodati e non.

Designazione delle dimensioni del cerchione

Per la designazione delle dimensioni di pneumatici e cerchioni, vedere gli esempi nella seguente tabella.

L'automobile è stata omologata come tale con determinate combinazioni di ruote e pneumatici.

Tutti i cerchioni presentano una designazione delle dimensioni, ad esempio 7,5Jx18x50,5.

7,5	Larghezza del cerchione in pollici
J	Profilo della flangia del cerchione
18	Diametro del cerchione in pollici
50,5	Offset in mm (distanza fra centro della ruota e superficie di contatto con il mozzo)

Relative informazioni

- Pneumatici (p. 560)
- Designazione delle dimensioni dei pneumatici (p. 562)
- Dimensioni di ruote e pneumatici approvate (p. 689)

Senso di rotazione dei pneumatici

I pneumatici con il battistrada studiato appositamente per ruotare in un solo senso sono contrassegnati da una freccia.

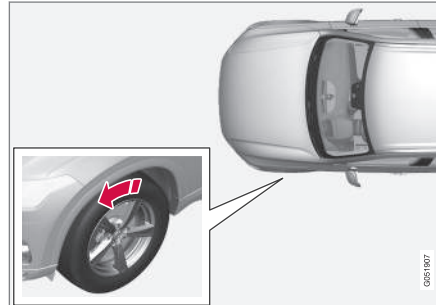

La freccia indica il senso di rotazione del pneumatico.

- Infatti, i pneumatici devono ruotare nello stesso senso per l'intera durata di servizio.
- Possono essere scambiati solo fra anteriore e posteriore ma mai da sinistra a destra (o viceversa).
- I pneumatici installati in modo errato alterano le caratteristiche di frenata dell'automobile e la capacità di allontanare pioggia, neve e fango.
- I pneumatici con battistrada più profondo devono sempre essere montati sul retrotreno per ridurre il rischio di sbandamento.

NOTA

Controllare che i pneumatici siano tutti dello stesso tipo e della stessa dimensione. Inoltre devono essere della stessa marca su ogni coppia di ruote.

Relative informazioni

- Pneumatici (p. 560)

Indicatori di usura dei pneumatici

L'indicatore di usura visualizza lo stato di usura del battistrada.

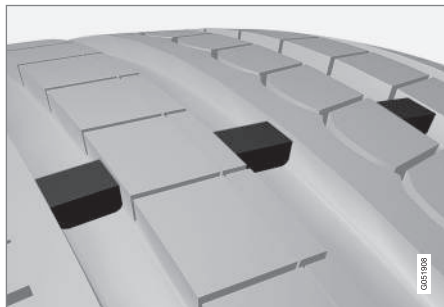

L'indicatore di usura è rappresentato da piccole bande trasversali rialzate sui solchi longitudinali del pneumatico. La sigla TWI (Tread Wear Indicator) è stampata sul lato del pneumatico. Quando il pneumatico è consumato a tal punto che rimangono solo 1,6 mm (1/16") di battistrada, queste bande sono chiaramente visibili. In tal caso, sostituire i pneumatici al più presto. Ricordare che un pneumatico con un battistrada così sottile ha un'aderenza molto scarsa in caso di pioggia o neve.

Relative informazioni

- Pneumatici (p. 560)

Controllo della pressione dei pneumatici

La corretta pressione dei pneumatici contribuisce a migliorare la stabilità di marcia, ridurre il consumo di carburante e prolungare la vita utile dei pneumatici.

La pressione dei pneumatici diminuisce con il tempo. Questo è del tutto normale. Inoltre, la pressione dei pneumatici varia in base alla temperatura ambiente. Durante la guida, i pneumatici con una pressione insufficiente possono surriscaldarsi e danneggiarsi. La pressione dei pneumatici influenza il comfort di guida, i rumori all'interno dell'abitacolo e le caratteristiche di guida.

La pressione dei pneumatici deve essere controllata almeno una volta al mese. Per mantenere invariate le prestazioni dei pneumatici, utilizzare la pressione raccomandata a pneumatici freddi. Una pressione dei pneumatici troppo bassa o troppo alta può causare l'usura irregolare dei pneumatici.

ATTENZIONE

- Una pressione dei pneumatici troppo bassa è la causa più comune di rottura del pneumatico, di gravi incrinature, di distacco del battistrada o di esplosione del pneumatico, con conseguente rischio di perdita del controllo dell'auto e di lesioni personali.
- I pneumatici con pressione troppo bassa comportano l'abbassamento della capacità di carico dell'auto.

Pneumatici freddi

La pressione dei pneumatici deve essere controllata a pneumatici freddi. I pneumatici sono da ritenersi freddi quando hanno la stessa temperatura dell'aria ambiente. Normalmente, questa temperatura si raggiunge lasciando parcheggiata l'automobile per almeno 3 ore.

I pneumatici sono da ritenersi caldi dopo aver percorso circa 1,6 km (1 miglio). Se si deve percorrere una distanza maggiore di questa per gonfiare i pneumatici, bisogna controllare e registrare la pressione dei pneumatici prima e poi gonfiare alla corretta pressione una volta giunti alla colonnina di gonfiaggio.

Le pressione dei pneumatici varia con le variazioni della temperatura esterna. Un abbassamento della temperatura di 10 gradi comporta una riduzione della pressione dei pneumatici di

1 psi (7 kPa). Controllare spesso la pressione dei pneumatici e regolarla correttamente, come indicato sull'etichetta informativa dei pneumatici o sull'etichetta di certificazione.

Non rilasciare mai aria da pneumatici dopo un controllo della pressione con pneumatici caldi. Durante la guida i pneumatici si riscaldano ed è normale che la pressione salga oltre la soglia raccomandata per pneumatici freddi. Un pneumatico caldo con pressione uguale o inferiore al valore raccomandato per il pneumatico freddo potrebbe avere una pressione troppo bassa.

Relative informazioni

- Regolazione della pressione dei pneumatici (p. 565)
- Pressione pneumatici raccomandata (p. 566)
- Sistema di monitoraggio pressione pneumatici* (p. 567)
- Pneumatici (p. 560)

Regolazione della pressione dei pneumatici

La pressione dei pneumatici diminuisce con il tempo. Questo è del tutto normale. Di conseguenza, la pressione dei pneumatici deve essere regolata periodicamente per mantenersi sul valore raccomandato.

Per garantire prestazioni ottimali dei pneumatici e un'usura regolare, utilizzare la pressione raccomandata a pneumatici freddi.

NOTA

Per evitare una pressione dei pneumatici errata, si consiglia di controllarla a pneumatici freddi. Per pneumatici freddi si intendono i pneumatici a temperatura ambiente (dopo circa 3 ore dallo spegnimento del motore). I pneumatici si riscaldano dopo pochi chilometri e la loro pressione aumenta.

1. Rimuovere il cappuccio dalla valvola di un pneumatico e poi spingere con forza il manometro per pneumatici sulla valvola.
2. Gonfiare i pneumatici alla pressione corretta indicata nell'etichetta sul montante della portiera del conducente, che riporta la pressione raccomandata per i pneumatici montati in fabbrica.

3. Rimontare il cappuccio della valvola.

NOTA

- Dopo aver gonfiato un pneumatico, rimontare sempre il cappuccio della valvola per evitare che ghiaia, sporcizia ecc. possano danneggiarla.
 - Utilizzare esclusivamente cappucci delle valvole in plastica. I cappucci delle valvole in metallo possono ossidarsi e risultare difficili da svitare.
4. Controllare i pneumatici visivamente e verificare che non ci siano chiodi o altri oggetti appuntiti incastrati che potrebbero forare il pneumatico e causare perdite.
 5. Controllare che sui fianchi non ci siano cavità, tagli, bolle o altre irregolarità.
 6. Ripetere la procedura per tutti i pneumatici, compresa la ruota di scorta*.





i NOTA

Se il pneumatico viene gonfiato troppo, espellere l'aria in eccesso premendo l'astina metallica al centro della valvola. Controllare poi nuovamente la pressione con il manometro per pneumatici.

Alcuni pneumatici di scorta richiedono una pressione maggiore dei pneumatici ordinari. Fare riferimento alla tabella o all'etichetta delle pressioni dei pneumatici.

Relative informazioni

- Pressione pneumatici raccomandata (p. 566)
- Controllo della pressione dei pneumatici (p. 564)
- Gonfiaggio dei pneumatici con il compressore nel kit di riparazione pneumatici (p. 584)
- Pressioni dei pneumatici approvate (p. 693)

Pressione pneumatici raccomandata

L'etichetta pressione pneumatici sul montante della portiera del conducente (tra portiera anteriore e posteriore) indica le pressioni dei pneumatici richieste in base al carico e alla velocità.



Posizione dell'etichetta pressione pneumatici

L'etichetta riporta la designazione per i pneumatici montati di fabbrica, fra cui limiti di carico e pressione dei pneumatici.

i NOTA

Le etichette illustrate nel manuale del proprietario non sono riproduzioni esatte di quelle presenti sull'automobile. Scopo del libretto è illustrarne indicativamente l'aspetto e la posizione sull'automobile. Le informazioni specifiche per il proprio modello sono riportate nelle etichette sull'automobile.

Maggiore risparmio di carburante con la pressione ECO

In caso di carico leggero (max 3 persone) e velocità fino a 160 km/h (100 mph), si possono selezionare le pressioni ECO per un'economia di guida ottimale. Per un maggiore comfort acustico e di guida, si raccomanda invece di selezionare le pressioni comfort inferiori.

Relative informazioni

- Controllo della pressione dei pneumatici (p. 564)
- Pressioni dei pneumatici approvate (p. 693)

Sistema di monitoraggio pressione pneumatici*

Il sistema di monitoraggio pressione pneumatici³ visualizza un simbolo di controllo sul display del conducente quando la pressione di uno o più pneumatici è troppo bassa.



Questo simbolo si accende per indicare bassa pressione dei pneumatici. In tal caso, controllare la pressione dei pneumatici nella app **Stato veicolo** sul display centrale.

In caso di guasto del sistema, il simbolo di avvertimento per la pressione dei pneumatici lampeggia per circa un minuto per poi accendersi a luce fissa.

Descrizione del sistema

Il sistema di monitoraggio pressione pneumatici rileva le differenze nella velocità di rotazione delle diverse ruote attraverso il sistema ABS per determinare se i pneumatici presentano la pressione corretta. Se la pressione è troppo bassa, cambiano sia il diametro del pneumatico che la velocità di rotazione. Confrontando i pneumatici fra loro, il sistema può determinare se uno o più pneumatici presentano una pressione troppo bassa.

Informazioni generali sul sistema di monitoraggio pneumatici

Di seguito, il sistema di monitoraggio pneumatici è indicato in generale con la sigla TPMS.

Si consiglia di controllare tutti i pneumatici, incluso quello di scorta*, una volta al mese. In occasione del controllo il pneumatico deve essere freddo ed avere la pressione raccomandata dal produttore dell'auto sull'etichetta delle pressioni dei pneumatici o nella tabella con le pressioni dei pneumatici. Se i pneumatici dell'automobile hanno dimensioni diverse rispetto a quelli raccomandati dal produttore, informarsi in merito al livello di pressione corretto per tali pneumatici.

Come misura di sicurezza supplementare, l'automobile è dotata di un sistema di monitoraggio pressione pneumatici (TPMS) che informa quando uno o più pneumatici presentano una pressione insufficiente. Quando si accende il simbolo di controllo per bassa pressione dei pneumatici, fermarsi e controllare i pneumatici al più presto e gonfiarli alla pressione corretta.

La guida con pneumatici sgonfi può provocare il surriscaldamento dei pneumatici e il conseguente rischio di foratura. Inoltre, una pressione insufficiente dei pneumatici aumenta il consumo di carburante e riduce la vita utile dei pneumatici, alterando la manovrabilità dell'automobile e il suo comportamento in frenata.

Notare che il TPMS non sostituisce la normale manutenzione dei pneumatici. Il conducente è sempre responsabile di mantenere la corretta pressione dei pneumatici, anche se il limite di bassa pressione dei pneumatici non è stato raggiunto con la conseguente accensione del simbolo di controllo.

L'automobile è anche dotata di un indicatore di guasto del sistema TPMS che avverte quando il sistema non funziona correttamente. L'indicatore di guasto del sistema TPMS è combinato con il simbolo di controllo per bassa pressione dei pneumatici. Quando il sistema rileva un guasto, il simbolo inizia a lampeggiare nel display del conducente per circa un minuto per poi diventare fisso. Questa sequenza è ripetuta ogni volta che l'auto è avviata finché il guasto non è rettificato. Quando il simbolo è acceso, potrebbe essere compromessa la capacità del sistema di rilevare una condizione di bassa pressione dei pneumatici e di segnalargliela al conducente.

I guasti del sistema TPMS possono insorgere per vari motivi, ad esempio dopo il montaggio del pneumatico di scorta o di altri pneumatici o ruote che impediscono il corretto funzionamento del sistema TPMS.

Controllare sempre il simbolo di controllo del TPMS dopo aver cambiato uno o più pneumatici per garantire che il nuovo pneumatico o la

³ Indirect Tyre Pressure Monitoring System (ITPMS)

- ◀◀ nuova ruota funzionino correttamente insieme al sistema TPMS.

Importante

- Memorizzare sempre la nuova pressione dei pneumatici nel sistema dopo aver sostituito una ruota o regolato la pressione di un pneumatico.
- In caso di montaggio di pneumatici di dimensioni diverse rispetto a quelli montati in fabbrica è necessario ripristinare il sistema memorizzando la nuova pressione di questi pneumatici per evitare falsi allarmi.
- Quando si utilizza una ruota di scorta*, è possibile che il sistema di monitoraggio pressione pneumatici non funzioni correttamente a causa delle differenze fra le ruote.
- Il sistema non elimina l'esigenza di ispezione e manutenzione regolari dei pneumatici.
- Il sistema di monitoraggio pressione pneumatici non può essere disattivato.

ATTENZIONE

- Una pressione dei pneumatici errata può causare l'avaria dei pneumatici e la perdita di controllo dell'automobile.
- Il sistema non può indicare in anticipo i danni ai pneumatici improvvisi.

Relative informazioni

- Pressione pneumatici raccomandata (p. 566)
- Visualizzazione dello stato della pressione dei pneumatici sul display centrale* (p. 569)
- Provvedimenti in caso di avvertimento per bassa pressione dei pneumatici (p. 570)
- Salvataggio di un nuovo valore di riferimento per il monitoraggio pressione pneumatici* (p. 568)
- Messaggi del sistema monitoraggio pressione pneumatici* (p. 571)

Salvataggio di un nuovo valore di riferimento per il monitoraggio pressione pneumatici*

Per il corretto funzionamento del sistema di monitoraggio pressione pneumatici⁴ è necessario memorizzare un valore di riferimento per la pressione dei pneumatici. Questa operazione deve essere ripetuta ogni volta che si sostituiscono i pneumatici o si modifica la relativa pressione affinché il sistema possa segnalare correttamente se la pressione dei pneumatici diventa insufficiente.

Ad esempio, in caso di guida con carico elevato o a velocità superiori a 160 km/h (100 mph), si consiglia di regolare la pressione dei pneumatici ai valori raccomandati da Volvo. Il sistema deve quindi essere ripristinato memorizzando la nuova pressione dei pneumatici.

Per memorizzare la nuova pressione dei pneumatici come valore di riferimento nel sistema, procedere come segue:

1. Spegnerne l'automobile.
2. Gonfiare i pneumatici alla pressione corretta indicata nell'etichetta sul montante della portiera del conducente, che riporta la pressione raccomandata per i pneumatici montati in fabbrica.
3. Accendere l'automobile.
4. Aprire la app **Stato veicolo** nella videata app.

5. Premere **TPMS**.**i** **NOTA**

Il pulsante **Salva pressione** può essere selezionato solamente ad automobile ferma.

6. Premere **Salva pressione**.7. Premere **OK** per confermare che la pressione di tutti e quattro i pneumatici è stata controllata e regolata.

8. Guidare l'automobile finché la nuova pressione dei pneumatici non viene memorizzata. Per memorizzare la nuova pressione dei pneumatici si deve procedere a una velocità superiore a 35 km/h (22 mph).

- > Quando sono stati raccolti dati sufficienti affinché il sistema possa rilevare una pressione dei pneumatici bassa, l'animazione che mostra l'avanzamento della memorizzazione sul display centrale scompare. Il sistema non fornisce altre conferme al termine della memorizzazione della nuova pressione dei pneumatici.

Se la memorizzazione fallisce viene visualizzato il messaggio **Salvataggio pressione pneumatici non riuscito. Riprovare..**

⚠ **ATTENZIONE**

I gas di scarico contengono monossido di carbonio, un gas invisibile e inodore, ma altamente velenoso. La procedura di memorizzazione di una nuova pressione dei pneumatici deve quindi essere eseguita esclusivamente all'aperto o in un'officina con aspiratore dei gas di scarico.

Relative informazioni

- Pressione pneumatici raccomandata (p. 566)
- Regolazione della pressione dei pneumatici (p. 565)
- Visualizzazione dello stato della pressione dei pneumatici sul display centrale* (p. 569)
- Provvedimenti in caso di avvertimento per bassa pressione dei pneumatici (p. 570)
- Sistema di monitoraggio pressione pneumatici* (p. 567)

Visualizzazione dello stato della pressione dei pneumatici sul display centrale*

Con il sistema di monitoraggio pressione pneumatici⁵, è possibile visualizzare lo stato della pressione dei pneumatici sul display centrale.

Controllo dello stato

Affinché il sistema si attivi possono essere necessari alcuni minuti di guida a una velocità superiore a 35 km/h (22 mph).

1. Aprire la app **Stato veicolo** nella videata app.
2. Premere **TPMS** per visualizzare lo stato dei pneumatici.

⁴ Indirect Tyre Pressure Monitoring System (ITPMS)



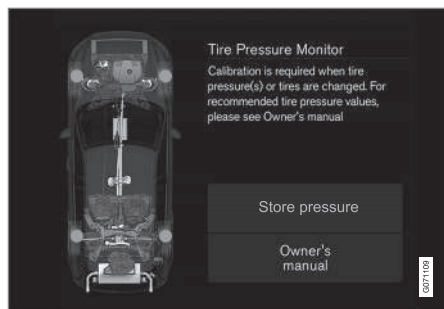

La figura è schematica. La disposizione può variare a seconda del modello di automobile e della versione del software.

Relative informazioni

- Salvataggio di un nuovo valore di riferimento per il monitoraggio pressione pneumatici* (p. 568)
- Provvedimenti in caso di avvertimento per bassa pressione dei pneumatici (p. 570)
- Sistema di monitoraggio pressione pneumatici* (p. 567)
- Stato dell'automobile (p. 608)
- Messaggi del sistema monitoraggio pressione pneumatici* (p. 571)

Provvedimenti in caso di avvertimento per bassa pressione dei pneumatici

Quando il sistema di monitoraggio pressione pneumatici⁶ segnala che la pressione dei pneumatici è insufficiente, è necessario apportare la dovuta rettifica.



Effettuare i necessari controlli e ripristinare la pressione dei pneumatici quando si accende il simbolo di controllo del sistema e viene visualizzato il messaggio **Bassa press. pneum..**

1. Spegnerne l'automobile.
2. Controllare la pressione dei quattro pneumatici con un manometro per pneumatici.
3. Gonfiare i pneumatici alla pressione corretta indicata nell'etichetta sul montante della portiera del conducente, che riporta la pressione raccomandata per i pneumatici montati in fabbrica.

4. Memorizzare sempre la nuova pressione dei pneumatici nel sistema dal display centrale dopo aver regolato la pressione dei pneumatici.

Il simbolo di controllo non si spegne finché non si ripristina una pressione dei pneumatici normale e non si avvia la memorizzazione della nuova pressione dei pneumatici.

i NOTA

Per evitare una pressione dei pneumatici errata, si consiglia di controllarla a pneumatici freddi. Per pneumatici freddi si intendono i pneumatici a temperatura ambiente (dopo circa 3 ore dallo spegnimento del motore). I pneumatici si riscaldano dopo pochi chilometri e la loro pressione aumenta.

⁵ Indirect Tyre Pressure Monitoring System (ITPMS)

⁶ Indirect Tyre Pressure Monitoring System (ITPMS)

i NOTA

- Dopo aver gonfiato un pneumatico, rimontare sempre il cappuccio della valvola per evitare che ghiaia, sporcizia ecc. possano danneggiarla.
- Utilizzare esclusivamente cappucci delle valvole in plastica. I cappucci delle valvole in metallo possono ossidarsi e risultare difficili da svitare.

⚠ ATTENZIONE

- Una pressione dei pneumatici errata può causare l'avaria dei pneumatici e la perdita di controllo dell'automobile.
- Il sistema non può indicare in anticipo i danni ai pneumatici improvvisi.

Relative informazioni

- Pressione pneumatici raccomandata (p. 566)
- Regolazione della pressione dei pneumatici (p. 565)
- Salvataggio di un nuovo valore di riferimento per il monitoraggio pressione pneumatici* (p. 568)
- Visualizzazione dello stato della pressione dei pneumatici sul display centrale* (p. 569)

- Sistema di monitoraggio pressione pneumatici* (p. 567)
- Gonfiaggio dei pneumatici con il compressore nel kit di riparazione pneumatici (p. 584)

Messaggi del sistema monitoraggio pressione pneumatici*

Possono essere visualizzati diversi messaggi concernenti il sistema di monitoraggio pressione pneumatici⁷. Di seguito riportiamo alcuni esempi.

Display del conducente: Bassa press. pneum. Controllo app stato veicolo display centrale	Il simbolo di controllo si accende a indicazione che la pressione è bassa in uno o più pneumatici. Vedere la app Stato veicolo sul display centrale per maggiori informazioni.
Display del conducente: Sistema press. pneum. Temporaneamente non disponibile	Il simbolo di controllo lampeggia e dopo circa 1 minuto rimane acceso con luce fissa. Il sistema non è al momento disponibile, si attiverà entro breve.
Display del conducente: Sistema press. pneum. Servizio richiesto	Il simbolo di controllo lampeggia e dopo circa 1 minuto rimane acceso con luce fissa. Il sistema non funziona correttamente, rivolgersi a un riparatore ^A .

^A Si raccomanda un riparatore autorizzato Volvo.



« Relative informazioni

- Sistema di monitoraggio pressione pneumatici* (p. 567)
- Salvataggio di un nuovo valore di riferimento per il monitoraggio pressione pneumatici* (p. 568)
- Provvedimenti in caso di avvertimento per bassa pressione dei pneumatici (p. 570)
- Stato dell'automobile (p. 608)
- Sito di supporto Volvo Cars (p. 23)

Cambio di una ruota

Il cambio di ruote deve essere sempre effettuato nel posto giusto. Di seguito sono riportate le istruzioni per lo smontaggio e il montaggio di una ruota, nonché ciò che è importante da considerare. Controllare che la dimensione dei pneumatici sia approvata per l'uso con l'automobile.

ATTENZIONE

- Se la sostituzione della ruota deve essere effettuata in condizioni di traffico, i passeggeri devono portarsi in un luogo sicuro.
- Per sostituire un pneumatico, utilizzare il martinetto dell'automobile. Per tutti gli altri lavori, utilizzare i supporti per sostenere l'automobile.
- Non infilarsi mai sotto un'automobile sollevata da un martinetto né infilarsi parti del corpo.
- Quando si solleva l'automobile con il martinetto, i passeggeri devono lasciare l'abitacolo.

IMPORTANTE

- Quando il martinetto* non è usato, conservarlo sempre al suo posto sotto il pianale del vano di carico.
- Il martinetto consegnato con l'automobile è progettato esclusivamente per un uso occasionale e per brevi periodi, ad esempio in occasione della sostituzione di una ruota a seguito di foratura. Per sollevare l'automobile è consentito solamente l'uso del martinetto in dotazione al modello specifico. Se l'automobile viene sollevata con maggiore frequenza o per periodi più lunghi rispetto alla normale sostituzione di una ruota, si raccomanda un martinetto da garage. In tal caso, attenersi ai manuali di istruzioni in dotazione all'attrezzatura.

Rimozione di una ruota

Leggere attentamente tutte le istruzioni prima di cominciare. Prendere gli attrezzi che devono essere usati prima che l'auto sia sollevata.

1. Attivare i lampeggiatori di emergenza ed esporre il triangolo di emergenza se si ripara il pneumatico in un luogo trafficato.

⁷ Indirect Tyre Pressure Monitoring System (ITPMS)

- Controllare che il freno di stazionamento sia inserito e portare la leva selettoria in posizione **P**.
- Bloccare davanti e dietro le ruote che devono rimanere a terra. Utilizzare, ad esempio, ceppi o grosse pietre.
- Avvitare insieme l'occhiello di traino e la chiave per colonnette fino a battuta.

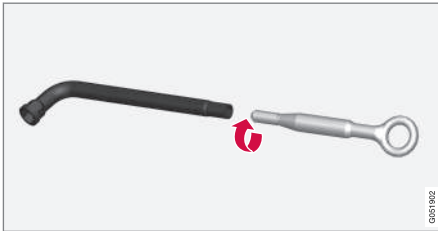

- Rimuovere i cappucci in plastica dei dadi della ruota con l'apposito attrezzo.
- Con l'automobile ancora appoggiata a terra, utilizzare la chiave per i dadi delle ruote/l'occhiello di traino per svitare i dadi delle ruote di 1/2-1 giro spingendo verso il basso (in senso antiorario). Iniziare sempre dai dadi delle ruote bloccabili*.
- Seguire le istruzioni su come sollevare l'auto con il martinetto in modo sicuro.
- Sollevare l'automobile quanto basta per staccare da terra la ruota da smontare. Togliere i dadi e rimuovere la ruota.

Montaggio di una ruota

- Pulire le superfici fra ruota e mozzo.
- Montare la ruota. Serrare a fondo i dadi della ruota.

Non applicare lubrificanti sui filetti dei dadi delle ruote.

- Abbassare l'automobile in modo che la ruota non possa girare.
- Serrare i dadi della ruota in sequenza. È importante serrare i dadi alla coppia corretta. Serrare a 140 Nm (103 ft.lbs.). Controllare la coppia con una chiave torsiometrica.



- Risistemare i cappucci in plastica sui dadi della ruota.

- Controllare la pressione dei pneumatici e memorizzare la nuova pressione nel sistema di monitoraggio pressione pneumatici*.

ATTENZIONE

Le colonnette potrebbero richiedere di essere riserrate alcuni giorni dopo la sostituzione della ruota. Sbalzi di temperatura e vibrazioni potrebbero ridurre il serraggio.

NOTA

- Dopo aver gonfiato un pneumatico, rimontare sempre il cappuccio della valvola per evitare che ghiaia, sporcizia ecc. possano danneggiarla.
- Utilizzare esclusivamente cappucci delle valvole in plastica. I cappucci delle valvole in metallo possono ossidarsi e risultare difficili da svitare.

Relative informazioni

- Triangolo di emergenza (p. 604)
- Sollevamento dell'automobile (p. 612)
- Kit attrezzi (p. 574)
- Salvataggio di un nuovo valore di riferimento per il monitoraggio pressione pneumatici* (p. 568)

Kit attrezzi

Nel bagagliaio dell'automobile si trovano attrezzi utili ad esempio in caso di traino o sostituzione di una ruota.



Tutti gli attrezzi sono ubicati nel blocco in schiuma sotto il pianale di carico.

- 1 Martinetto*
- 2 Attrezzo per la rimozione dei cappucci di plastica delle colonnette
- 3 Imbuto per il riempimento di liquidi
- 4 Chiave per colonnette* e occhiello di traino

Se l'automobile è dotata di ruota di scorta*, sono disponibili un martinetto e una chiave per colonnette.

Relative informazioni

- Sollevamento del pavimento del bagagliaio (p. 598)
- Cambio di una ruota (p. 572)
- Martinetto* (p. 574)
- Kit di riparazione pneumatici (p. 580)
- Installazione e rimozione dell'occhiello di traino (p. 487)

Martinetto*

Il martinetto può essere utilizzato per sollevare l'automobile, ad esempio per cambiare una ruota.



! IMPORTANTE

- Quando il martinetto* non è usato, conservarlo sempre al suo posto sotto il pianale del vano di carico.
- Il martinetto consegnato con l'automobile è progettato esclusivamente per un uso occasionale e per brevi periodi, ad esempio in occasione della sostituzione di una ruota a seguito di foratura. Per sollevare l'automobile è consentito solamente l'uso del martinetto in dotazione al modello specifico. Se l'automobile viene sollevata con maggiore frequenza o per periodi più lunghi rispetto alla normale sostituzione di una ruota, si raccomanda un martinetto da garage. In tal caso, attenersi ai manuali di istruzioni in dotazione all'attrezzatura.

Girare la manovella del martinetto in modo che occupi poco spazio.

Relative informazioni

- Sollevamento del pavimento del bagagliaio (p. 598)
- Kit attrezzi (p. 574)
- Sollevamento dell'automobile (p. 612)

Bulloni ruote

I dadi delle ruote si utilizzano per fissare le ruote ai mozzi.

Utilizzare esclusivamente cerchioni originali Volvo collaudati e omologati.

Controllare la coppia dei dadi delle ruote con una chiave torsiometrica.

Non applicare lubrificanti sui filetti dei dadi delle ruote.

! ATTENZIONE

Le colonnette potrebbero richiedere di essere riserrate alcuni giorni dopo la sostituzione della ruota. Sbalzi di temperatura e vibrazioni potrebbero ridurne il serraggio.

! IMPORTANTE

I dadi delle ruote devono essere serrati a 140 Nm (103 fotpund). In caso di serraggio eccessivo o insufficiente, si può danneggiare il giunto a vite.

Set per dadi delle ruote bloccabili*

Per svitare o serrare i dadi delle ruote bloccabili, girare la chiave nel dado finché non ingrana le scanalature codificate. Se è necessario smontare la ruota, iniziare sempre dai dadi delle ruote bloccabili. Concludere il mon-

taggio della ruota serrando la vite di bloccaggio.

! IMPORTANTE

Evitare di applicare forze di torsione quando si svitano/serrano i dadi delle ruote. Si potrebbero danneggiare le scanalature codificate di dadi delle ruote e relativa chiave, rendendo impossibile il montaggio/smontaggio delle ruote.

Quando non serve, la chiave per i dadi delle ruote deve essere conservata al suo posto nel blocco in schiuma sotto il pavimento nel bagagliaio. È importante ricordarsene, perché l'attrezzo deve essere disponibile qualora si debba lasciare l'automobile a un riparatore. In caso di smarrimento della chiave, rivolgersi al concessionario Volvo.

Relative informazioni

- Cambio di una ruota (p. 572)
- Kit attrezzi (p. 574)

Ruota di scorta*

La ruota di scorta di tipo Temporary Spare è destinata solamente alla sostituzione temporanea di una normale ruota forata.

La ruota di scorta è progettata esclusivamente per l'uso temporaneo. Sostituirla al più presto con una ruota standard.

Se si utilizza la ruota di scorta, le caratteristiche di guida dell'automobile possono cambiare e l'altezza libera da terra diminuisce. Non lavare l'automobile in un autolavaggio se si utilizza Temporary Spare.

Mantenere la pressione del pneumatico raccomandata a prescindere dalla posizione in cui si utilizza la ruota di scorta temporanea.

In caso di danneggiamento della ruota di scorta, è possibile acquistarne una nuova presso un concessionario Volvo.

ATTENZIONE

- Non superare mai 80 km/h (50 mph) se è montata una ruota di scorta.
- L'automobile non può essere mai guidata con più di una ruota di scorta del tipo "Temporary Spare" montate contemporaneamente.
- L'uso della ruota di scorta può alterare le caratteristiche di guida dell'automobile. La ruota di scorta deve essere sostituita al più presto con una ruota standard.
- La ruota di scorta è più piccola di quella normale, quindi l'altezza libera da terra è inferiore. Prestare attenzione ai marciapiedi alti ed evitare gli autolavaggi.
- Attenersi alla pressione della ruota di scorta indicata dal produttore.
- Nelle automobili a trazione integrale, la trazione posteriore potrebbe disinserirsi.
- Se la ruota di scorta si trova sull'assale anteriore non è possibile montare le catene da neve.
- Non è consentito riparare la ruota di scorta.

IMPORTANTE

L'auto non può essere guidata con pneumatici di varie dimensioni o con una ruota di scorta diversa da quella consegnata con l'auto. L'uso di ruote di varie dimensioni può causare gravi danni al cambio dell'auto.

Relative informazioni

- Cambio di una ruota (p. 572)
- Pressione pneumatici raccomandata (p. 566)

Gestione della ruota di scorta*

Seguire le presenti istruzioni per l'uso della ruota di scorta.

Estrazione della ruota di scorta

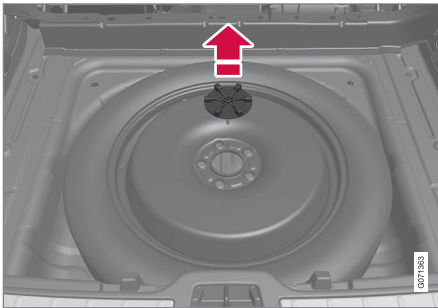

La figura è generica e l'aspetto può variare.

Vale per le automobili con batteria a 48 V.

La ruota di scorta è sistemata sotto il pannello di carico nel relativo alloggiamento con la parte esterna rivolta verso il basso. La ruota di scorta viene fermata con una vite passante avvitata nella carrozzeria. Il blocco in schiuma contiene tutti gli attrezzi per la sostituzione delle ruote.

1. Sollevare il pannello di carico.
2. Svitare la vite di fissaggio.
3. Estrarre la ruota di scorta.

Estrazione della ruota di scorta

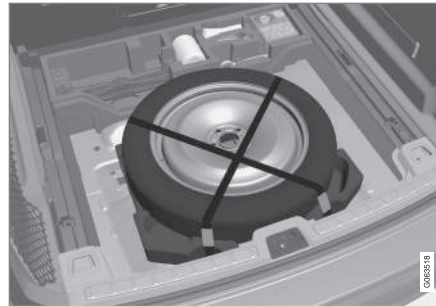

La figura è generica e l'aspetto può variare.

Vale per le automobili senza batteria 48 V.

La ruota di scorta è ubicata sotto il pannello di carico ed è fissata con una cinghia. Il blocco in schiuma contiene tutti gli attrezzi per la sostituzione delle ruote.

1. Sollevare il pannello di carico.
2. Staccare le cinghie e asportare la ruota di scorta.

Rimessaggio di un pneumatico forato

1. Riserrare la vite di fissaggio della ruota di scorta.

! IMPORTANTE

Non tentare di svitare la parte inferiore della vite di fissaggio qualora essa sia fissata nella carrozzeria; altrimenti si rischia di romperla.

Se l'attacco inferiore della vite di fissaggio dovesse comunque staccarsi dalla carrozzeria sotto la ruota di scorta, reinserirlo nel foro e girare in senso orario per fissarlo nuovamente.

⚠ ATTENZIONE

Sulle auto con batteria 48 V, la vite viene fissata nella scatola della batteria invece che nella carrozzeria. Se la parte inferiore della vite di fissaggio rimane montata quando la ruota di scorta è rimossa, sarà opportuno toglierla per evitare il rischio di schiacciamento quando la ruota con foratura viene rimessa a posto.

2. Riporre gli attrezzi negli appositi spazi del blocco in schiuma.
3. Abbassare quindi il pavimento del bagagliaio e riporre il pneumatico forato nel bagagliaio.



« **Relative informazioni**

- Ruota di scorta* (p. 576)
- Sollevamento del pavimento del bagagliaio (p. 598)
- Kit attrezzi (p. 574)
- Cambio di una ruota (p. 572)

Pneumatici invernali

I pneumatici invernali sono adatti a fondi stradali ghiacciati e innevati.

Volvo raccomanda pneumatici invernali di determinate dimensioni. Le dimensioni dei pneumatici variano in base al tipo di motore. Occorre montare i pneumatici invernali corretti su tutte e quattro le ruote.

Consigli per il passaggio ai pneumatici invernali

Quando si passa dalle ruote estive a quelle invernali e viceversa, contrassegnare le ruote indicando la posizione in cui erano montate, ad esempio **S** = sinistra e **D** = destra.

Contattare un concessionario Volvo per consigliarsi sul tipo di cerchione e pneumatico più adatto.

Pneumatici chiodati

I pneumatici invernali chiodati devono essere rodati per 500-1.000 km (300-600 miglia), guidando lentamente e con cautela, in modo che i chiodi si assestino correttamente nei pneumatici. In questo modo si prolunga la durata dei pneumatici e, in particolare, dei chiodi.

i **NOTA**

Le normative per l'uso dei pneumatici chiodati possono variare. Osservare sempre le leggi e le normative locali.

Profondità del battistrada

I fondi stradali coperti di ghiaccio o neve e i climi rigidi comportano un impiego più gravoso dei pneumatici rispetto ai climi miti. Volvo consiglia quindi di utilizzare pneumatici invernali con una profondità del battistrada di almeno 4 mm (0,15").

Relative informazioni

- Cambio di una ruota (p. 572)
- Guida invernale (p. 459)
- Indicatori di usura dei pneumatici (p. 564)
- Dimensioni di ruote e pneumatici approvate (p. 689)
- Sito di supporto Volvo Cars (p. 23)

Catene da neve

L'uso di catene da neve e/o pneumatici invernali può contribuire a migliorare la trazione in condizioni stradali invernali.

Volvo sconsiglia di utilizzare le catene da neve su ruote di dimensioni superiori a 18"

ATTENZIONE

Utilizzare catene da neve originali Volvo o catene equivalenti adatte a modello di automobile, dimensioni dei pneumatici e cerchi. Sono consentite solo catene da neve **monolato**.

In caso di dubbi sulla compatibilità delle catene da neve, si raccomanda di rivolgersi a un riparatore autorizzato Volvo. L'utilizzo di catene errate può causare gravi danni all'automobile e incidenti.

IMPORTANTE

Le catene da neve possono essere utilizzate con le seguenti limitazioni:

- Attenersi sempre scrupolosamente alle istruzioni di montaggio del produttore. Montare le catene, tenderle il più possibile e ritenderle a intervalli regolari.
- Le catene da neve possono essere utilizzate solamente sulle ruote anteriori (anche nella automobili a trazione integrale).
- Se si montano pneumatici e ruote accessori, after-market o "speciali" con dimensioni diverse rispetto a pneumatici e ruote originali, in alcuni casi NON è possibile utilizzare le catene. Si deve mantenere una distanza sufficiente fra catene e freni, sospensioni e componenti della carrozzeria.
- Informarsi sulle norme locali concernenti l'uso delle catene da neve prima di montarle.
- Non superare mai la velocità massima specificata dal produttore di catene da neve. In nessuna circostanza deve essere superata la velocità di 50 km/h (30 mph).

- Evitare le asperità, le buche e le curve molto strette quando si guida con le catene da neve.
- Non guidare mai su fondi non innevati, in quanto catene e pneumatici da neve si usurerebbero rapidamente.
- Le caratteristiche di guida dell'auto possono essere influenzate negativamente quando sono usate le catene da neve. Evitare le curve veloci o troppo strette, nonché le frenate con bloccaggio delle ruote.
- Alcuni tipi di fissaggio delle catene danneggiano i componenti dei freni, quindi NON possono essere utilizzati.

Maggiori informazioni sulle catene da neve possono essere ottenute da un concessionario Volvo.

Relative informazioni

- Guida invernale (p. 459)

Kit di riparazione pneumatici

Il kit di riparazione pneumatici provvisoria⁸ si utilizza per riparare una foratura nonché controllare e regolare la pressione del pneumatico.

Le automobili dotate di ruota di scorta* sono sprovviste del kit di riparazione pneumatici. Il kit di riparazione pneumatici comprende un compressore e un flacone con il composto sigillante. Il sigillante è progettato per eseguire una riparazione provvisoria.

i NOTA

Il composto sigillante ripara efficacemente i pneumatici che presentano fori nel battistrada ma risultano meno efficaci nella riparazione dei fori sul fianco dei pneumatici. Non utilizzare il kit di riparazione pneumatici se i pneumatici presentano grossi solchi, crepe o danni simili.

i NOTA

Il compressore è destinato alla riparazione provvisoria dei pneumatici e approvato da Volvo.

Posizionamento

Il kit di riparazione pneumatici è ubicato nel blocco in schiuma sotto il pianale dei carichi.



Data di scadenza del composto sigillante

Il flacone con il liquido sigillante deve essere sostituito se la data di scadenza del flacone è passata (vedere l'etichetta sul flacone). Smaltire il flacone sostituito fra i rifiuti pericolosi.

Relative informazioni

- Utilizzo del kit di riparazione pneumatici (p. 580)
- Gonfiaggio dei pneumatici con il compressore nel kit di riparazione pneumatici (p. 584)
- Pneumatici (p. 560)

Utilizzo del kit di riparazione pneumatici

È possibile riparare una foratura con il kit di riparazione pneumatici provvisoria (TMK⁹). Leggere attentamente tutte le istruzioni prima dell'uso.

Panoramica



- 1 Etichetta della velocità max consentita
- 2 Interruttore
- 3 Cavo elettrico
- 4 Supporto per il flacone
- 5 Valvola di riduzione della pressione
- 6 Manometro

⁸ Temporary Mobility Kit (TMK)

⁹ Temporary Mobility Kit

- 7 Etichetta di avvertimento per fianco della ruota
- 8 Flacone con il composto sigillante
- 9 Apertura del flacone
- 10 Collegamento per il flacone
- 11 Flessibile dell'aria
- 12 Valvola di collegamento

Inserimento

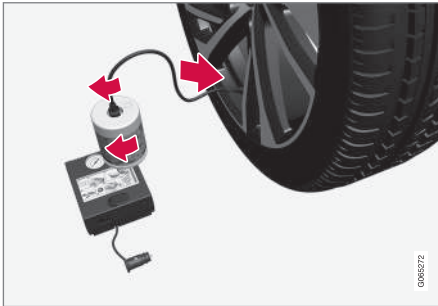

⚠ ATTENZIONE

Considerare i seguenti punti quando si usa il sistema di sigillatura dei pneumatici:

- Il flacone del liquido sigillante contiene 1,2-etanolo e lattice di gomma naturale Latex. Queste sostanze sono pericolose per ingestione.
- Il contenuto del flacone può causare reazioni cutanee allergiche o può essere altrimenti potenzialmente dannoso per le vie aeree, la pelle, il sistema nervoso centrale e gli occhi.

Precauzioni:

- Conservare fuori della portata dei bambini.
- Tossico per ingestione.
- Evitare il contatto prolungato o ripetuto con la pelle. Togliersi di dosso gli indumenti contaminati dal composto sigillante.
- Lavarsi accuratamente dopo la manipolazione.

Pronto soccorso:

- Pelle: Lavare le aree della pelle interessate con acqua e sapone. Contattare il medico se si manifestano sintomi.
- Occhi: Sciacquare con molta acqua per almeno 15 minuti aprendo ogni tanto le

palpebre con le dita. Contattare il medico se si manifestano sintomi.

- Inalazione: Trasferire la persona ferita all'aria aperta. Se l'irritazione permane, contattare il medico.
- Ingestione: Non provocare il vomito a meno che ciò non si ordinato da personale medico. Contattare il medico.
- Rifiuti: Consegnare questo materiale e i relativi contenitori ad un centro di raccolta per rifiuti pericolosi.

⚠ ATTENZIONE

Non rimuovere il flacone o il flessibile dell'aria mentre si utilizza il kit di riparazione pneumatici.

1. Preparativi

Esporre il triangolo di emergenza e attivare i lampeggiatori di emergenza se si deve riparare un pneumatico in un luogo trafficato.

Se la foratura è stata provocata da un chiodo o simile, non rimuoverlo dal pneumatico. Aiuta a tenere chiuso il foro.

2. Staccare l'etichetta della velocità max consentita collocata su un lato del compressore. Applicarla in posizione ben visibile sul parabrezza per ricordarsi di rispettarla. Dopo la riparazione provvisoria del pneumatico, non procedere a velocità superiori a 80 km/h (50 mph).
- Prendere inoltre l'etichetta di avvertimento e applicarla correttamente al fianco della ruota in modo che non possa staccarsi.
3. Controllare che l'interruttore sia in posizione **O** (OFF), quindi prendere il cavo elettrico e il flessibile dell'aria.
4. Inserire il flacone con il composto sigilante nel compressore allineando le frecce rosse del compressore a quelle del flacone, quindi ruotare in senso orario finché non scatta.
- Il flacone è dotato di una valvola di non ritorno che impedisce la fuoriuscita del composto se il flacone non è inserito nel compressore.
5. Fissare il flessibile dell'aria all'apertura del flacone e ruotare in senso orario finché non scatta.
6. Svitare il cappuccio della valvola del pneumatico e avvitare a fondo il raccordo del flessibile dell'aria sulla filettatura della valvola del pneumatico.

7. Iniziare la sigilatura del pneumatico

Collegare il cavo elettrico alla presa da 12 V più vicina e avviare l'automobile.

NOTA

Verificare che non siano utilizzate altre prese da 12 V mentre il compressore è in funzione.

ATTENZIONE

Non lasciare bambini incustoditi nell'automobile a motore acceso.

ATTENZIONE

Inalare i gas di scarico dell'automobile potrebbe essere letale. Non lasciare mai il motore acceso in spazi chiusi o poco ventilati.

8. Avviare il compressore portando l'interruttore in posizione **I** (ON).

Quando il compressore si avvia, la pressione può aumentare fino a 6 bar (88 psi), tuttavia la pressione si abbassa dopo circa 30 secondi.

ATTENZIONE

Non rimanere mai vicino al pneumatico durante il gonfiaggio. In caso di crepe o irregolarità, spegnere immediatamente il compressore. Si sconsiglia di rimettersi in viaggio. Richiedere l'assistenza stradale per farsi trasportare presso un gommista. Volvo raccomanda un gommista autorizzato.

9. Gonfiare il pneumatico per 7 minuti.

IMPORTANTE

Il compressore non deve funzionare per più di 10 minuti - rischio di surriscaldamento.

10. Spegnerne il compressore per controllare la pressione sul manometro. La pressione deve essere compresa fra 1,8 bar (22 psi) e 2,5 bar (36 psi). Sfiatare l'aria con la valvola di riduzione della pressione se la pressione del pneumatico è eccessiva.

Per accedere alla valvola di riduzione della pressione è necessario rimuovere il flacone con il composto sigillante. Rimuovere il flacone eseguendo le seguenti operazioni nell'ordine:

1. Staccare il flessibile dell'aria dalla valvola del pneumatico.
2. Staccare il flessibile dell'aria dal flacone.
3. Rimuovere il flacone dal compressore.
4. Risistemare il flessibile dell'aria direttamente nel compressore.
5. Fissare nuovamente il flessibile dell'aria alla valvola del pneumatico.
6. Sfiatare l'aria con la valvola di riduzione della pressione.

ATTENZIONE

Se la pressione scende al di sotto di 1,8 bar (22 psi), il foro nel pneumatico è troppo grande. Si sconsiglia di rimettersi in viaggio. Richiedere l'assistenza stradale per farsi trasportare presso un gommista. Volvo raccomanda un gommista autorizzato.

11. Spegnerne il compressore e scollegare il cavo elettrico.
12. Svitare il flessibile dell'aria dalla valvola del pneumatico e reinstallare il cappuccio della valvola sul pneumatico.

NOTA

- Dopo aver gonfiato un pneumatico, rimontare sempre il cappuccio della valvola per evitare che ghiaia, sporcizia ecc. possano danneggiarla.
- Utilizzare esclusivamente cappucci delle valvole in plastica. I cappucci delle valvole in metallo possono ossidarsi e risultare difficili da svitare.

13. Pulire il flessibile dell'aria prima di riporlo e prestare attenzione affinché non fuoriesca composto sigillante.

14. Percorrere al più presto almeno 3 km (2 miglia) a una velocità max di 80 km/h (50 mph) affinché il composto sigillante metta a tenuta il pneumatico, quindi effettuare un post-controllo.

ATTENZIONE

Alle prime rotazioni, dal foro del pneumatico fuoriuscirà del composto sigillante. Prima di mettersi in marcia, accertarsi che nessuno si trovi nelle vicinanze dell'automobile e possa essere colpito da eventuali schizzi di composto sigillante. La distanza dovrebbe essere di almeno 2 metri (7 piedi).

15. **Controllo**

Collegare il flessibile dell'aria alla valvola del pneumatico e avvitarlo a fondo il raccordo sulla filettatura della valvola del pneumatico. Il compressore deve essere spento.

- ◀ 16. Leggere la pressione del pneumatico sul manometro.
- Se è inferiore a 1,3 bar (19 psi), il pneumatico non è sufficientemente stagno. Si sconsiglia di rimettersi in viaggio. Richiedere l'assistenza stradale per farsi trasportare.
 - Se la pressione del pneumatico è superiore a 1,3 bar (19 psi), il pneumatico deve essere gonfiato alla pressione corretta indicata nell'etichetta pressioni pneumatici sul montante della portiera lato conducente (1 bar = 100 kPa = 14,5 psi). Sfiatare l'aria con la valvola di riduzione della pressione se la pressione del pneumatico è eccessiva.

ATTENZIONE

Controllare regolarmente la pressione dei pneumatici.

Si raccomanda di recarsi presso il riparatore autorizzato Volvo più vicino per la sostituzione o riparazione del pneumatico danneggiato. Informare il riparatore che il pneumatico contiene composto sigillante.

Dopo l'utilizzo, sostituire il flacone con il composto sigillante e il flessibile. Per queste sostituzioni, Volvo raccomanda di affidarsi a un riparatore autorizzato Volvo.

ATTENZIONE

La distanza massima percorribile con un pneumatico contenente liquido sigillante per pneumatici è 200 km (120 miglia).

NOTA

Il compressore è un dispositivo elettrico. Attenersi alle norme locali sullo smaltimento dei rifiuti.

Relative informazioni

- Pressione pneumatici raccomandata (p. 566)
- Kit di riparazione pneumatici (p. 580)
- Gonfiaggio dei pneumatici con il compressore nel kit di riparazione pneumatici (p. 584)

Gonfiaggio dei pneumatici con il compressore nel kit di riparazione pneumatici

I pneumatici originali dell'automobile possono essere gonfiati con il compressore nel kit di riparazione pneumatici provvisoria.

1. Il compressore deve essere spento. Controllare che l'interruttore sia in posizione **O** (OFF) e prendere il cavo elettrico e il flessibile dell'aria.
2. Fissare il flessibile dell'aria direttamente al supporto per il flacone sul compressore e ruotare in senso orario finché non scatta.

Trasferire l'etichetta di avvertimento a lato del compressore; non è necessario applicarla al fianco della ruota se non si utilizza il composto sigillante.
3. Svitare il cappuccio della valvola del pneumatico e avvitare a fondo il raccordo del flessibile dell'aria sulla filettatura della valvola del pneumatico.

4. Collegare il cavo elettrico alla presa da 12 V più vicina e avviare l'automobile.

ATTENZIONE

Inalare i gas di scarico dell'automobile potrebbe essere letale. Non lasciare mai il motore acceso in spazi chiusi o poco ventilati.

ATTENZIONE

Non lasciare bambini incustoditi nell'automobile a motore acceso.

5. Avviare il compressore portando l'interruttore in posizione **I** (ON).

IMPORTANTE

Rischio di surriscaldamento. Il compressore non deve funzionare per più di 10 minuti.

6. Gonfiare il pneumatico alla pressione indicata nell'etichetta pressione pneumatici sul montante della portiera del conducente. Sfiatare l'aria con la valvola di riduzione della pressione se la pressione del pneumatico è eccessiva.
7. Spegnerne il compressore. Scollegare il flessibile dell'aria e il cavo elettrico.

8. Reinstallare il cappuccio della valvola sul pneumatico.

NOTA

- Dopo aver gonfiato un pneumatico, rimontare sempre il cappuccio della valvola per evitare che ghiaia, sporcizia ecc. possano danneggiarla.
- Utilizzare esclusivamente cappucci delle valvole in plastica. I cappucci delle valvole in metallo possono ossidarsi e risultare difficili da svitare.

NOTA

Il compressore è un dispositivo elettrico. Attenersi alle norme locali sullo smaltimento dei rifiuti.

Relative informazioni

- Pressione pneumatici raccomandata (p. 566)
- Utilizzo del kit di riparazione pneumatici (p. 580)
- Kit di riparazione pneumatici (p. 580)

CARICO, VANI PORTAOGGETTI E
ABITACOLO

Interni dell'abitacolo

Panoramica degli interni dell'abitacolo e dei vani portaoggetti.

Sedile anteriore

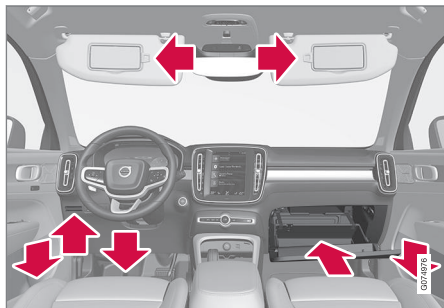

Vano portaoggetti nel pannello della portiera, portacarte a sinistra del volante, vano sotto il sedile del conducente¹, nelle alette parasole nonché vano portaoggetti con gancio estraibile.

¹ Portata max: 1 kg (2,2 lbs).

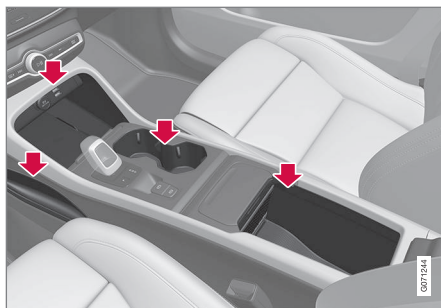

Vano portaoggetti presso lo spazio per le gambe, presa elettrica e presa USB sopra il caricabatterie senza fili per telefono*, portatlattine e vano sotto il bracciolo nel tunnel.

Sedile posteriore

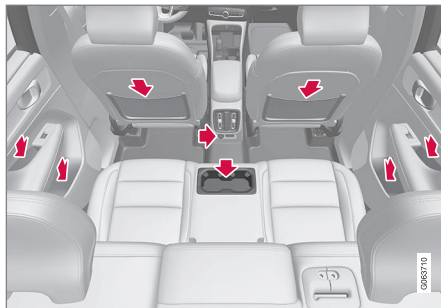

Vano portaoggetti nel pannello della portiera, portatlattine* nello schienale del posto centrale, tasca portaoggetti con gancio estraibile.

portaoggetti* sullo schienale del sedile anteriore e presa USB* nel tunnel.

ATTENZIONE

Riporre cellulare, macchina fotografica, telecomando di altri apparecchi e altri oggetti nel cassetto portaoggetti o in altri vani. In caso di frenata brusca o collisione potrebbero ferire gli occupanti.

! IMPORTANTE

Ricordare, ad esempio, che le superfici extralucide si graffiano facilmente a contatto con oggetti metallici. Non riporre chiavi, telefoni o altro sulle superfici delicate.

Relative informazioni

- Svuotamento del posacenere* (p. 591)
- Utilizzo dell'accendisigari* (p. 590)
- Presa elettrica (p. 591)
- Utilizzo del cassetto portaoggetti (p. 593)
- Aletta parasole (p. 594)
- Tunnel (p. 589)

- Caricabatterie senza fili per telefono* (p. 533)
- Connessione di un dispositivo tramite presa USB (p. 514)

Tunnel

Il tunnel è posizionato fra i sedili anteriori.

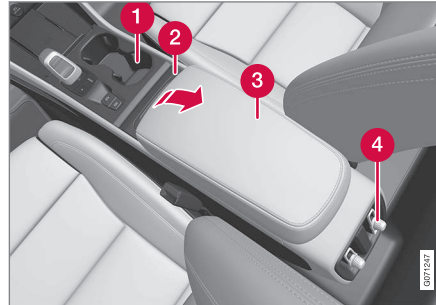

- 1 Vano portaoggetti con portaltatine.
- 2 Il cestino*² può essere estratto e svuotato.
- 3 Vano portaoggetti sotto il bracciolo.
- 4 Comandi del climatizzatore per le funzioni del climatizzatore del sedile posteriore* o per il vano portaoggetti. In basso si trovano anche prese USB*.

⚠ ATTENZIONE

Riporre cellulare, macchina fotografica, telecomando di altri apparecchi e altri oggetti nel cassetto portaoggetti o in altri vani. In caso di frenata brusca o collisione potrebbero ferire gli occupanti.

! IMPORTANTE

Ricordare, ad esempio, che le superfici extralucide si graffiano facilmente a contatto con oggetti metallici. Non riporre chiavi, telefoni o altro sulle superfici delicate.

i NOTA

Uno dei sensori dell'antifurto* si trova sotto il portaltatine del tunnel. Non riporre monete, chiavi e altri oggetti metallici nel portaltatine in quanto potrebbero attivare l'antifurto.

i NOTA

Le prese USB consentono di ricaricare, ad esempio, un telefono cellulare o un tablet. Solamente la presa USB anteriore consente di riprodurre media nell'impianto audio dell'automobile.

² Solo nelle automobili con cambio automatico.

« **Relative informazioni**

- Svuotamento del posacenere* (p. 591)
- Utilizzo dell'accendisigari* (p. 590)
- Interni dell'abitacolo (p. 588)
- Presa elettrica (p. 591)
- Comandi del climatizzatore (p. 206)

Utilizzo dell'accendisigari*

L'accendisigari può completare la presa da 12 V nella parte anteriore del tunnel.



Accendisigari nel tunnel, sedile anteriore.

1. Premere il pulsante dell'accendisigari.
 - > Quando l'accendisigari diventa incandescente, il pulsante scatta verso l'alto.
2. Estrarre l'accendisigari dalla presa e utilizzare la parte incandescente per accendere.
3. Risistemare l'accendisigari nella presa.

⚠ ATTENZIONE

Prestare cautela quando l'accendisigari si è acceso, in modo che la parte ardente non danneggi ad esempio gli interni e non provochi ustioni ai passeggeri.

Relative informazioni

- Interni dell'abitacolo (p. 588)
- Svuotamento del posacenere* (p. 591)

Svuotamento del posacenere*

Le automobili con accendisigari sono dotate di posacenere amovibile nel tunnel.

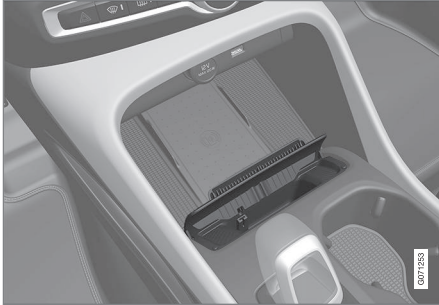

1. Staccare il posacenere tirandolo verso l'alto e svuotarlo.
2. Risistemare il posacenere nel tunnel.

ATTENZIONE

Prestare attenzione a non provocare danni a interni e passeggeri con mozziconi accesi o cenere. Spegnerle le sigarette esclusivamente nell'area dedicata.

Relative informazioni

- Interni dell'abitacolo (p. 588)
- Utilizzo dell'accendisigari* (p. 590)

Presca elettrica

Una presa elettrica da 12 V si trova nel tunnel e una presa elettrica da 12 V* nel vano bagagliaio/vano di carico.

In caso di problemi con una presa elettrica, rivolgersi a un riparatore. Si raccomanda un riparatore autorizzato Volvo.

Presca elettrica 12 V



Presca elettrica da 12 V nel tunnel, sedile anteriore.

Le prese da 12 V possono essere utilizzate per diversi accessori compatibili, ad esempio lettori musicali, frigoriferi e telefoni cellulari.

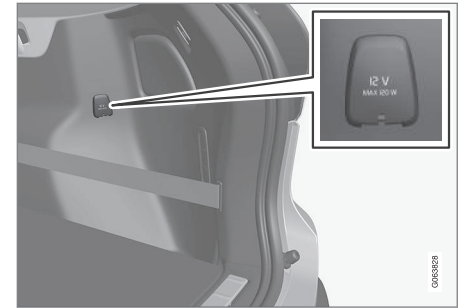

Presca elettrica da 12 V nel bagagliaio*.

Relative informazioni

- Interni dell'abitacolo (p. 588)
- Utilizzo delle prese elettriche (p. 592)

Utilizzo delle prese elettriche

La presa da 12 V può essere utilizzata per diversi accessori compatibili, ad esempio lettori musicali, frigoriferi e telefoni cellulari.

Per abilitare l'erogazione di corrente delle prese, il sistema elettrico dell'auto deve essere impostato nella posizione di accensione più bassa I. Successivamente le prese rimarranno attive fintantoché il livello di carica della batteria di avviamento non diventa troppo basso.

Le prese sono disattivate quando il motore è spento e l'auto è bloccata. Se il motore è spento e l'auto rimane sbloccata oppure è bloccata in posizione bloccaporte temporaneamente disattivata, le prese rimarranno attive ulteriormente per un massimo di 7 minuti.

NOTA

Ricordare che, utilizzando le prese elettriche a motore spento, il livello di carica della batteria di avviamento potrebbe scendere eccessivamente, con limitazione di altre funzioni.

Gli accessori collegati alle prese elettriche possono attivarsi anche quando l'impianto elettrico dell'automobile è disinserito o se si utilizza il preconditionamento. Per questo motivo, scollegare i contatti quando non vengono utilizzati per evitare di scaricare la batteria di avviamento.

ATTENZIONE

- Non utilizzare accessori con spine grandi o pesanti che potrebbero danneggiare la presa o staccarsi durante la guida.
- Non utilizzare accessori che possono provocare interferenze, ad esempio al ricevitore radio o all'impianto elettrico dell'automobile.
- Sistemare gli accessori in modo che non possano provocare lesioni a conducente o passeggeri in caso di frenata brusca o collisione.
- Tenere sotto controllo gli accessori collegati, perché possono generare calore e provocare ustioni a passeggeri o interni.

Utilizzo della presa da 12 V

1. Rimuovere il tappo (tunnel) o abbassare il coperchio (bagagliaio) davanti alla presa e collegare il contatto dell'accessorio.
2. Scollegare il contatto dell'accessorio e reinstallare il tappo (tunnel) o sollevare il coperchio (bagagliaio) quando la presa non viene usata o viene lasciata incustodita.

! IMPORTANTE

Potenza erogata max 120 W (10 A) per presa.

Relative informazioni

- Presa elettrica (p. 591)
- Interni dell'abitacolo (p. 588)

Utilizzo del cassetto portaoggetti

Il cassetto portaoggetti è situato sul lato passeggero. Nel cassetto portaoggetti si possono riporre, ad esempio, il manuale del proprietario cartaceo e le mappe stradali. Inoltre, offre spazio per penna e portacarte.



Cassetto portaoggetti con gancio estraibile.

Il gancio del cassetto portaoggetti può essere estratto con il cassetto portaoggetti aperto, per poi essere utilizzato con il cassetto chiuso.

! IMPORTANTE

Ripiegare il gancio completamente prima di chiudere il cassetto portaoggetti, altrimenti esso potrebbe spezzarsi.

Bloccaggio e sbloccaggio del cassetto portaoggetti*

Il cassetto portaoggetti può essere bloccato, ad esempio quando si lascia l'automobile a un riparatore, parcheggiatore o simile. Il cassetto portaoggetti può essere bloccato/sbloccato solo con la chiave in dotazione.

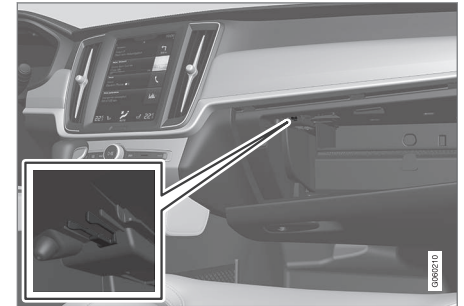

Vano per la chiave. La figura è schematica - la forma può variare.

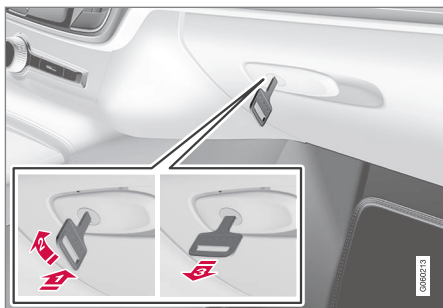

La figura è schematica - la forma può variare.

Per bloccare il cassetto portaoggetti:

- ➊ Inserire la chiave nella serratura del cassetto portaoggetti.
 - ➋ Ruotare la chiave di 90° in senso orario.
 - ➌ Estrarre la chiave.
- Lo sbloccaggio si effettua nell'ordine inverso.

Utilizzo del cassetto portaoggetti come vano refrigerato*

Il cassetto portaoggetti può essere utilizzato come vano refrigerato per bevande, alimenti ecc. Il raffreddamento funziona quando il climatizzatore è attivo (cioè con il quadro dell'automobile in posizione II oppure a motore acceso).

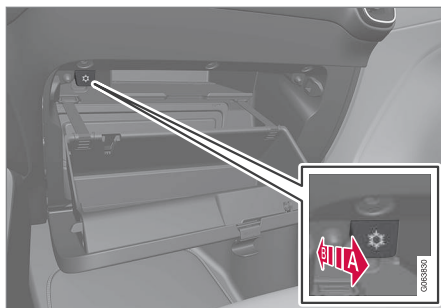

La figura è schematica - la forma può variare.

- ➊ Attivazione del raffreddamento.
 - ➋ Disattivazione del raffreddamento.
- Attivare o disattivare il raffreddamento portando a finecorsa il comando verso l'abitacolo/il cassetto portaoggetti.

Relative informazioni

- Interni dell'abitacolo (p. 588)
- Bloccaggio privato (p. 275)

Aletta parasole

Nel padiglione davanti ai sedili del conducente e del passeggero anteriore, un'aletta parasole può essere abbassata e ruotata a lato all'occorrenza.



La figura è schematica - la forma può variare.

L'illuminazione* dello specchio si accende automaticamente quando si solleva lo sportellino.

Sul telaio dello specchio è presente un supporto per carte di credito, biglietti ecc.

Relative informazioni

- Interni dell'abitacolo (p. 588)

Vano di carico

L'automobile è dotata di un bagagliaio versatile che consente di trasportare e ancorare oggetti voluminosi.

Ripiegando gli schienali posteriori, il bagagliaio diventa molto spazioso. Utilizzare gli occhielli fermacarico o il supporto per borse della spesa per mantenere fermo il carico. Per fare spazio a carichi ingombranti è possibile rimuovere facilmente il piano portaoggetti e riporlo sotto il pavimento del bagagliaio.

Sotto il pavimento nel bagagliaio sono riposti l'occhiello di traino e il kit di riparazione pneumatici oppure la ruota di scorta*.

Relative informazioni

- Raccomandazioni per il carico (p. 595)
- Ganci per borse della spesa (p. 597)
- Occhielli fermacarico (p. 597)
- Rimozione e conservazione del piano portaoggetti (p. 602)

Raccomandazioni per il carico

Quando si carica l'automobile occorre tenere in considerazione diversi elementi. La capacità di carico dipende dal peso a vuoto dell'automobile. Il peso totale dei passeggeri e di tutti gli optional riduce la capacità di carico dell'automobile in misura corrispondente.

ATTENZIONE

Le caratteristiche di guida dell'automobile cambiano in base al carico e alla sua sistemazione.

Sistemazione del carico nel bagagliaio

Indicazioni utili per il carico:

- Posizionare il carico premuto contro lo schienale del sedile posteriore.
- Sistemare gli oggetti pesanti più in basso possibile. Non sistemare carichi pesanti sullo schienale ribaltato.
- Avvolgere una protezione morbida intorno ai bordi affilati per non danneggiare il rivestimento.
- Ancorare tutti i carichi fissando cinghie o fasce di fissaggio negli occhielli fermacarico.

ATTENZIONE

In caso di collisione frontale a 50 km/h (30 mph), un oggetto libero che pesa 20 kg (44 libbre) è sottoposto a una spinta che produce un impatto pari a 1000 kg (2200 libbre).

ATTENZIONE

Lasciare 10 cm (4") fra carico e finestrini, se l'automobile viene caricata per un'altezza superiore al bordo superiore dei finestrini delle portiere. In caso contrario, potrebbe essere compromesso l'effetto protettivo della tendina gonfiabile posta sul padiglione dell'automobile.

ATTENZIONE

Ancorare sempre i carichi. In caso di frenata brusca potrebbero essere catapultati e ferire gli occupanti.

Avvolgere una protezione morbida intorno a bordi affilati e angoli appuntiti.

Spegnere il motore e inserire il freno di stazionamento prima di caricare/scaricare oggetti lunghi. Il carico potrebbe infatti spostare la leva marce o la leva selettiva inserendo una marcia e quindi provocare il movimento dell'automobile.



◀ Aumento dello spazio nel bagagliaio

Per aumentare lo spazio e agevolare il carico nel bagagliaio è possibile ripiegare lo schienale posteriore. Notare che nessun oggetto deve impedire la funzione del sistema WHIPS dei sedili anteriori quando uno degli schienali del sedile posteriore è abbattuto.

Uno sportello di carico* nel sedile posteriore può essere abbassato per trasportare carichi lunghi e stretti.

Relative informazioni

- Occhielli fermacarico (p. 597)
- Ripiegamento dello schienale posteriore (p. 188)
- Sportello di carico nel sedile posteriore* (p. 598)
- Carico sul tetto e sul portapacchi (p. 596)
- Controllo del livello* e sospensioni (p. 453)
- Pesì (p. 673)

Carico sul tetto e sul portapacchi

Per trasportare carichi sul tetto si raccomandano i portapacchi sviluppati da Volvo.

In tal modo, si evita di danneggiare l'automobile e si garantisce la massima sicurezza durante la guida. I portapacchi Volvo sono disponibili presso i concessionari Volvo.

Seguire con attenzione le istruzioni di montaggio fornite con il portapacchi.

- Distribuire il carico uniformemente sui portapacchi. Sistemare gli oggetti più pesanti sotto.
- Controllare regolarmente che i portapacchi e il carico siano fissati correttamente. Ancorare il carico con fasce di fissaggio.
- Se un carico sporge sul davanti dell'automobile, ad esempio una canoa o un kayak, installare l'occhiello di traino nella relativa presa anteriore e utilizzarlo per ancorare le cinghie di fissaggio.
- La resistenza al vento dell'automobile e il consumo di carburante aumentano in proporzione alle dimensioni del carico.
- Guidare con cautela. Evitare accelerazioni improvvisate, frenate brusche e curve ad alta velocità.

ATTENZIONE

Il baricentro dell'automobile e le caratteristiche di guida cambiano se è presente un carico sul tetto.

Rispettare le specifiche dell'automobile relative ai pesi e al carico max consentito.

Relative informazioni

- Raccomandazioni per il carico (p. 595)
- Pesì (p. 673)

Ganci per borse della spesa

I ganci per borse della spesa mantengono in posizione le borse impedendone il rovesciamento nel bagagliaio.

Lungo i lati

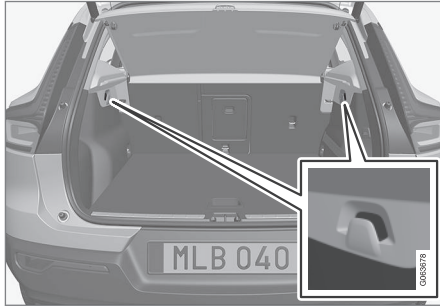

È presente un gancio per borse della spesa nel pannello laterale su ogni lato del bagagliaio.

! IMPORTANTE

I ganci per borse della spesa sopportano un carico max di 5 kg (11 lbs).

Sotto la botola nel bagagliaio*

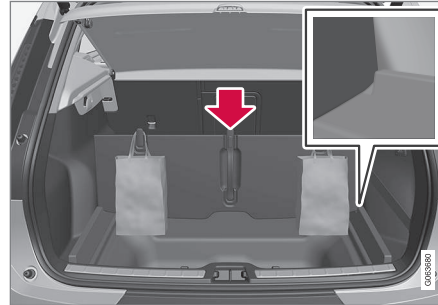

1. Afferrare la maniglia al centro del pavimento del bagagliaio e sollevarlo.
2. Portare in avanti il pavimento del bagagliaio in posizione eretta e inserirlo nella scanalatura di regolazione su ogni lato.
 - > A questo punto è possibile appendere le borse ai ganci con la maniglia all'altezza desiderata.

Nel cassetto portaoggetti

Il cassetto portaoggetti contiene un gancio estraibile utilizzabile per appendere una borsa della spesa.

Relative informazioni

- Raccomandazioni per il carico (p. 595)
- Utilizzo del cassetto portaoggetti (p. 593)
- Installazione e rimozione della rete protettiva* (p. 600)

Occhielli fermacarico

Utilizzare gli occhielli fermacarico per fissare le fasce che mantengono fermi gli oggetti nel bagagliaio.

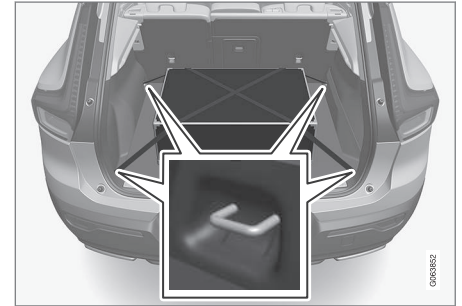

! ATTENZIONE

Oggetti duri, affilati e/o pesanti sistemati all'interno o sporgenti possono provocare lesioni personali in caso di frenata brusca.

Fissare sempre gli oggetti grandi e pesanti con la cintura di sicurezza o la cinghia di fissaggio.

Relative informazioni

- Raccomandazioni per il carico (p. 595)
- Pesì (p. 673)

Sportello di carico nel sedile posteriore*

Lo sportello nello schienale posteriore può essere aperto per trasportare oggetti lunghi e stretti quali gli sci.

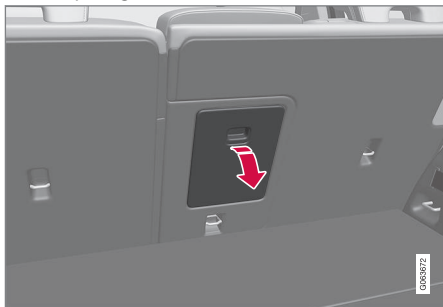

1. Nel bagagliaio, afferrare la maniglia dello sportello e abbassarlo.
2. Abbassare il bracciolo nel sedile posteriore.
3. Regolare il poggiatesta centrale in modo che i tubi di acciaio non blocchino l'apertura dello sportello.

Se si utilizza la funzione di bloccaggio privato, lo sportello per carichi passanti deve essere chiuso.

Relative informazioni

- Raccomandazioni per il carico (p. 595)
- Bloccaggio privato (p. 275)
- Occhielli fermacarico (p. 597)

Sollevamento del pavimento del bagagliaio

Il pavimento del bagagliaio può essere bloccato in posizione sollevata per mezzo del braccio di supporto.

1. Afferrare la maniglia per sollevare il pavimento del bagagliaio.
2. Sollevare il braccio di supporto e inserirne l'estremità nell'apertura sul lato inferiore del pavimento del bagagliaio.

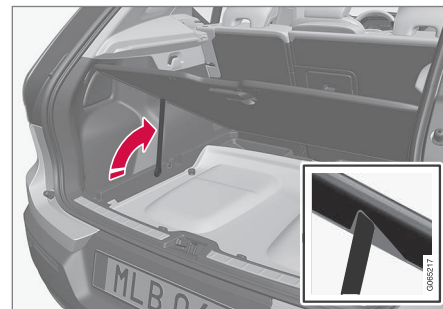

> Il pavimento del bagagliaio si blocca in posizione eretta.

Con pavimento del bagagliaio pieghevole*

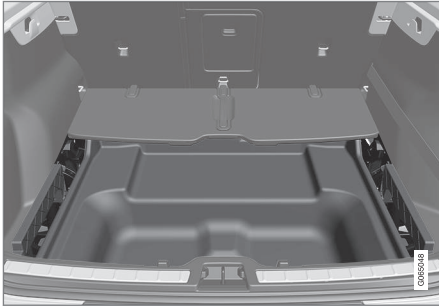

- Afferrare la maniglia al centro del pavimento del bagagliaio pieghevole e ripiegarlo in avanti.

Relative informazioni

- Vano di carico (p. 595)

Rimozione del pavimento del bagagliaio pieghevole*

È possibile rimuovere il pavimento del bagagliaio pieghevole per accedere più comodamente, ad esempio, a portacarte SIM o vano di rimessaggio inferiore.

1.

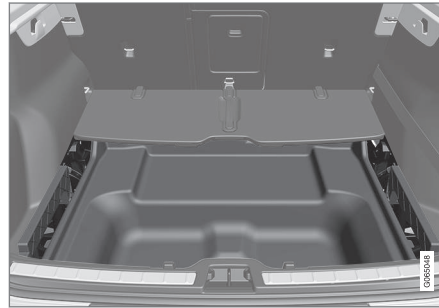

Ripiegare il pavimento del bagagliaio pieghevole in avanti.

2.

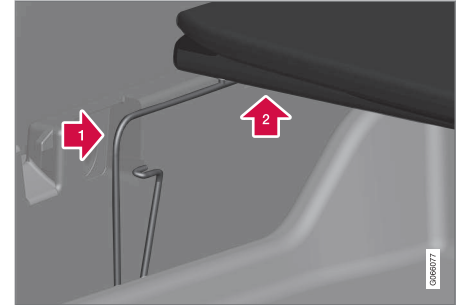

- 1 ➔ Premere a fondo la molla di bloccaggio nella direzione indicata dalla freccia. Mantenere premuto.
- 2 ➔ Sollevare contemporaneamente il pavimento del bagagliaio di qualche millimetro dal fondo.
3. Rilasciare la molla di bloccaggio mantenendo però sollevato il pavimento del bagagliaio.



« 4.



Mantenere sollevato il pavimento del bagagliaio e premere la molla di bloccaggio sull'altro lato indicato dalla freccia.

- > Se le operazioni al punto 2 sono state eseguite correttamente, il pavimento del bagagliaio si è staccato dai relativi attacchi laterali.

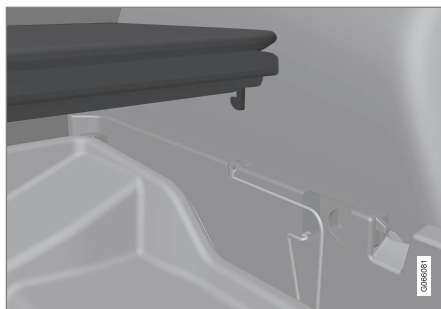

È possibile risistemare con cautela il pavimento del bagagliaio sopra le molle di bloccaggio senza fissarlo.

i **NOTA**

Il pavimento del bagagliaio è fissato anche con cerniere anteriori.

Volvo raccomanda di fissare il pavimento del bagagliaio alle relative cerniere anteriori.

5. Premere verso il basso il pavimento del bagagliaio per fissarlo nuovamente ai relativi attacchi.

Relative informazioni

- Vano di carico (p. 595)

Installazione e rimozione della rete protettiva*

La rete protettiva previene che il carico sia scagliato nell'abitacolo in caso di frenata brusca.

La rete protettiva si fissa a quattro attacchi.

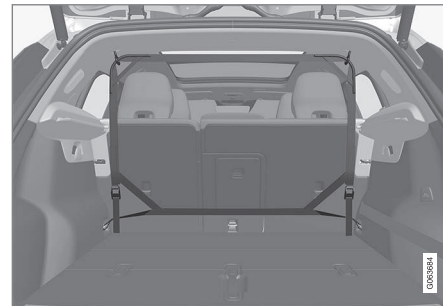

Per motivi di sicurezza, la rete protettiva deve sempre essere fissata e ancorata come descritto di seguito.

La rete, realizzata in robusto tessuto di nylon, può essere fissata in due punti nell'automobile:

- Montaggio posteriore - dietro il sedile posteriore.
- Montaggio anteriore - dietro i sedili anteriori.

ATTENZIONE

Il carico nel bagagliaio deve essere ancorato correttamente anche se si utilizza la rete protettiva.

Installazione della rete protettiva

ATTENZIONE

Verificare sempre che gli attacchi superiori della rete protettiva siano montati correttamente e le fascette di serraggio siano fissate in modo sicuro.

Non utilizzare la rete protettiva se è danneggiata.

NOTA

In caso di montaggio anteriore, il modo più semplice per montare la rete protettiva è attraverso una portiera posteriore.

1. Srotolare la rete protettiva con i ganci superiori rivolti verso l'alto.

2. Fissare un gancio della rete all'attacco del padiglione anteriore o posteriore, con i fermi delle fascette di serraggio rivolti verso di sé.

Rimuovere l'eventuale gancio per abiti dall'attacco del padiglione ruotandolo di un quarto di giro in senso orario sul lato sinistro oppure un quarto di giro in senso antiorario sul lato destro.

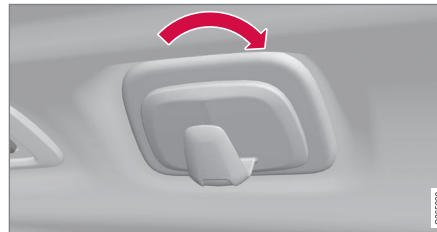

Vale per il lato sinistro.

3. Fissare l'altro gancio della rete all'attacco del padiglione sul lato opposto.

Premere con cura i ganci della rete al finecorsa anteriore del rispettivo attacco del padiglione.

- 4.

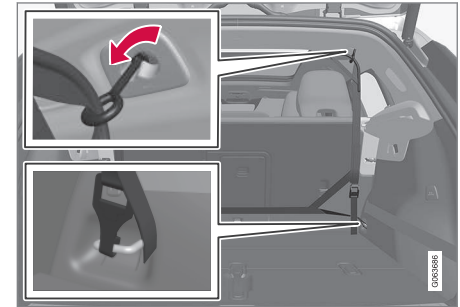

Montaggio posteriore.

In caso di montaggio posteriore:

Con la rete montata negli attacchi posteriori nel padiglione, agganciare le fascette di serraggio agli occhielli di fissaggio del carico anteriori nel bagagliaio.

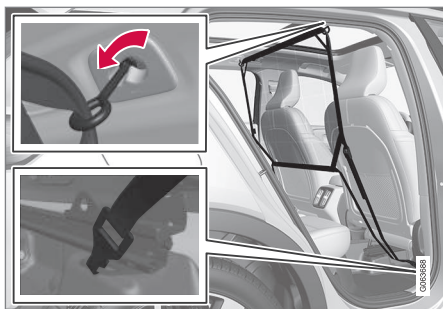

Montaggio anteriore.

In caso di montaggio anteriore:

Con la rete montata negli attacchi del padiglione anteriori, agganciare le fascette di serraggio agli occhielli esterni dietro le guide di scorrimento dei sedili. Per agevolare il fissaggio, portare gli schienali in posizione eretta e fare scorrere un po' in avanti i sedili.

Quando si fanno scorrere nuovamente il sedile e lo schienale all'indietro, prestare attenzione affinché non premano eccessivamente contro la rete: devono solo sfiorarla.

! IMPORTANTE

Se il sedile o lo schienale esercita una pressione eccessiva all'indietro, la rete e gli attacchi del padiglione possono danneggiarsi.

5. Fissare la rete protettiva con le fascette di serraggio.

Rimozione della rete protettiva

La rete protettiva può essere rimossa e ripiegata facilmente.

1. Per ridurre la tensione della rete protettiva, premere il pulsante sui fermi delle fascette di serraggio e sfilare una piccola parte delle fascette a entrambi i lati.
2. Inserire i fermi di bloccaggio e staccare entrambi i ganci della fascetta di serraggio.
3. Staccare gli attacchi superiori, quindi sfilare la rete dagli attacchi del padiglione.
4. Ripiegare la rete e conservarla nella relativa custodia.

All'occorrenza, rimontare l'eventuale gancio per abiti.

Relative informazioni

- Raccomandazioni per il carico (p. 595)
- Occhielli fermacarico (p. 597)

Rimozione e conservazione del piano portaoggetti

Il piano portaoggetti può essere rimosso per ampliare il bagagliaio.

Rimozione del piano portaoggetti

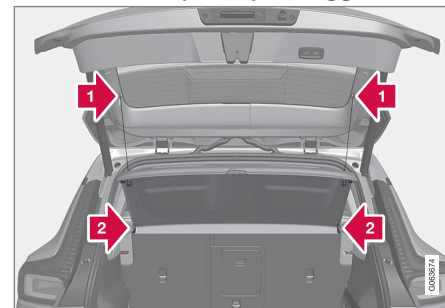

- 1 Staccare gli occhielli di sollevamento del piano portaoggetti su entrambi i lati.
- 2 Sganciare il bordo anteriore del piano portaoggetti ed estrarlo.

Conservazione del piano portaoggetti sotto il pavimento del bagagliaio



Il piano portaoggetti rimosso può essere conservato sotto il pavimento del bagagliaio.

- 1 Sollevare il pavimento del bagagliaio e bloccarlo in posizione sollevata con il braccio di supporto.
- 2 Girare il piano portaoggetti con il lato superiore verso il basso e sistemarlo nel vano con la parte posteriore rivolta in avanti.

Se il pavimento del bagagliaio è pieghevole*:

1.

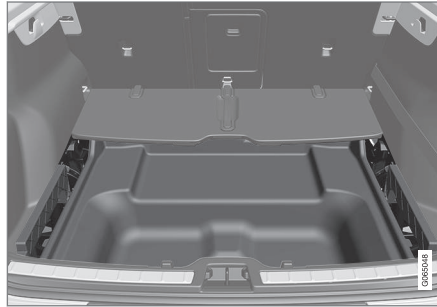

Ritirare il pavimento del bagagliaio pieghevole in avanti per sistemare il piano portaoggetti con il lato superiore verso il basso e la parte posteriore rivolta in avanti.

2. Riaprire il pavimento del bagagliaio in posizione orizzontale.

Relative informazioni

- Vano di carico (p. 595)

Borsa di primo soccorso*

La borsa di primo soccorso contiene l'attrezzatura per il pronto soccorso.

Conservare la borsa di primo soccorso nella fascia elastica, se presente nell'automobile.

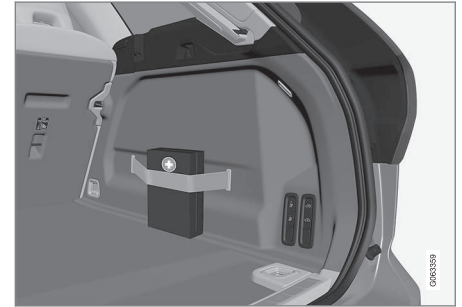

La figura è schematica - i dettagli possono differire a seconda del modello di automobile.

Relative informazioni

- Vano di carico (p. 595)

Triangolo di emergenza

Il triangolo di emergenza si utilizza per avvertire gli altri utenti della strada della presenza dell'automobile ferma.

Attivare anche i lampeggiatori di emergenza.

Vani portaoggetti

Il triangolo di emergenza si trova nel vano sul lato interno del portellone.

Apertura del triangolo di emergenza

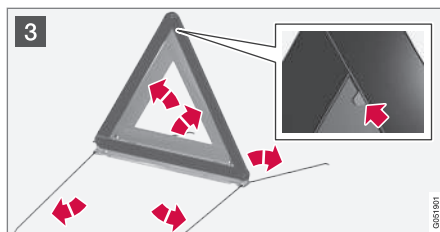
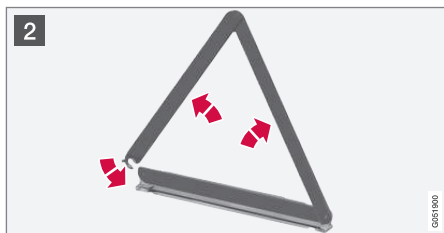

- 1 Aprire lo sportello ruotando dapprima la manopola di un quarto di giro, quindi staccandolo dai relativi attacchi sui bordi superiore e inferiore.

Premere leggermente verso destra la chiusura a scatto che fissa il triangolo di emergenza ed estrarre il fodero.

- 2 Prendere il triangolo di emergenza dal fodero, aprirlo ed assemblare le estremità.

- 3 Estrarre i supporti del triangolo di emergenza.

Utilizzare il triangolo di emergenza nel rispetto delle norme vigenti. Collocare il triangolo di emergenza in un luogo adeguato in base alle condizioni del traffico.

Verificare che il triangolo di emergenza con il fodero siano correttamente fissati nel relativo vano di custodia dopo l'uso e che lo sportello sia correttamente chiuso.

Relative informazioni

- Vano di carico (p. 595)
- Lampeggiatori di emergenza (p. 155)

MANUTENZIONE E ASSISTENZA

Programma di assistenza Volvo

Per mantenere sempre l'automobile su alti livelli di sicurezza e affidabilità, seguire il programma di servizio Volvo, indicato nel Libretto di Servizio e Garanzia.

Si raccomanda di affidare l'assistenza e la manutenzione a un riparatore autorizzato Volvo. I riparatori Volvo dispongono del personale, della documentazione tecnica e degli attrezzi speciali necessari per offrire la massima qualità dell'assistenza.

IMPORTANTE

Affinché la garanzia Volvo sia valida, controllare e rispettare le indicazioni del Libretto di Assistenza e Garanzia.

Relative informazioni

- Stato dell'automobile (p. 608)
- Prenotare assistenza e riparazione (p. 609)
- Collegamento di attrezzature alla presa diagnostica dell'automobile (p. 40)
- Assistenza del climatizzatore (p. 615)
- Manutenzione dell'impianto frenante (p. 428)
- Panoramica del vano motore (p. 617)

Trasmissione di dati fra automobile e riparatore tramite Wi-Fi

I riparatori Volvo dispongono di una rete Wi-Fi dedicata per la trasmissione dei dati fra automobile e riparatore. L'intervento in officina diventa più semplice ed efficiente in quanto informazioni diagnostiche e software possono essere trasmessi tramite la rete del riparatore.

Durante un intervento, il meccanico può connettere l'automobile alla rete del riparatore tramite Wi-Fi per eseguire la ricerca dei guasti e caricare il software. Per questo tipo di comunicazione, l'automobile si connette solamente alla rete del riparatore. Non è possibile connettere l'automobile a un'altra rete Wi-Fi, ad esempio quella di casa, procedendo come per la rete del riparatore.

Connessione con chiave telecomando

Normalmente, la connessione gestita dal meccanico, che quindi utilizza i pulsanti della chiave telecomando. Di conseguenza, è importante portare con sé una chiave con pulsanti dal riparatore. Premendo tre volte il pulsante di bloccaggio sulla chiave telecomando, si connette l'automobile alla rete del riparatore tramite Wi-Fi.

Quando l'automobile è connessa alla rete Wi-Fi, il display centrale visualizza il simbolo .

ATTENZIONE

Non è possibile guidare l'automobile quando è connessa alla rete e ai sistemi del riparatore.

Relative informazioni

- Gestione degli aggiornamenti di sistema tramite Download Center (p. 607)
- Prenotare assistenza e riparazione (p. 609)

Download Center

Gli aggiornamenti di diversi sistemi dell'automobile possono essere effettuati dal display centrale con l'automobile connessa a Internet¹.



L'app **Centro di download** avviata dalla videata delle app sul display centrale consente di fare quanto segue:

- trovare ed aggiornare il software dei sistemi
- aggiornare le mappe per Sensus Navigation*
- scaricare, aggiornare e disinstallare le app.

Relative informazioni

- Gestione degli aggiornamenti di sistema tramite Download Center (p. 607)
- Download delle app (p. 499)
- Aggiornamento di app (p. 499)
- Rimozione delle app (p. 500)
- Automobile connessa a Internet* (p. 539)
- Navigazione nelle videate del display centrale (p. 110)

Gestione degli aggiornamenti di sistema tramite Download Center

Le funzioni di automobili connesse a Internet e Infotainment possono essere aggiornate tramite il Download Center. Gli aggiornamenti possono essere effettuati singolarmente o in un'unica operazione.

Ricerca dell'aggiornamento



Se è disponibile un aggiornamento, il campo di stato sul display centrale visualizza il messaggio **Nuovi aggiornamenti software disponibili vedi centro download**.

Gli aggiornamenti di sistema sono effettuati a condizione che l'automobile sia connessa a Internet².

- Andare a **Centro di download** nella videata app sul display centrale.
 - > Se non è stata effettuata dall'ultimo avvio dell'impianto Infotainment, viene avviata una ricerca. La ricerca non viene effettuata se è in corso l'installazione di un software.

Un numero su **Aggiornamenti sistema** indica il numero di aggiornamenti disponibili. Premendo una volta viene visualizzato un elenco degli aggiornamenti installabili nell'automobile.

i NOTA

Il download di dati può influenzare altri servizi di trasmissione dati, ad esempio la radio online. Se l'influenza ad altri servizi risulta fastidiosa, è possibile interrompere il download. In alternativa può essere opportuno disattivare o sospendere altri servizi.

¹ Se si utilizza Internet, il traffico dati può comportare un costo.

² Se si utilizza Internet, il traffico dati può comportare un costo.



i NOTA

Un aggiornamento potrebbe interrompersi se si spegne il quadro e si lascia l'automobile.

Non occorre aspettare che l'aggiornamento sia terminato prima di lasciare l'automobile, perché riprenderà automaticamente al successivo utilizzo dell'automobile.

Aggiornamento di tutti i software di sistema

- Selezionare **Installa tutte** nel bordo inferiore dell'elenco.

Se non si desidera alcun elenco, si può selezionare l'opzione **Installa tutte** in corrispondenza di **Aggiornamenti sistema**.

Aggiornamento di singoli software di sistema

- Selezionare **Installa** per il software desiderato.

Interruzione del download del software

- Premere la croce dell'indicatore di attività che ha sostituito **Installa** all'inizio del download.

Notare che è possibile interrompere solamente il download. Una volta avviata, l'installazione non può essere interrotta.

Disattivazione della ricerca in sottofondo dell'aggiornamento del software

La ricerca automatica degli aggiornamenti software è attivata alla consegna dell'automobile dalla fabbrica, ma può essere disattivata.

1. Premere **Impostazioni** nella videata superiore sul display centrale.
2. Premere **Sistema** → **Centro di download**.
3. Deselezionare **Verifiche aggiorn. software sullo sfondo**.

Relative informazioni

- Download Center (p. 607)
- Automobile connessa a Internet* (p. 539)
- Navigazione nelle videate del display centrale (p. 110)

Stato dell'automobile

Lo stato generale dell'automobile può essere visualizzato sul display centrale.



L'app **Stato veicolo** che si avvia dalla videata delle app nel display centrale è dotata di quattro schede:

- **Messaggi** - messaggi di stato
- **Stato** – controllo del livello dell'olio motore e del livello di AdBlue³
- **TPMS** - controllo della pressione pneumatici
- **Appuntamenti** - informazioni sulla prenotazione e dati dell'automobile⁴

Relative informazioni

- Gestione dei messaggi memorizzati dal display del conducente (p. 102)
- Controllo e rabbocco dell'olio motore (p. 619)
- Sistema di monitoraggio pressione pneumatici* (p. 567)
- Prenotare assistenza e riparazione (p. 609)
- Invio dei dati dell'automobile al riparatore (p. 610)

- Navigazione nelle videate del display centrale (p. 110)
- Depurazione dei gas di scarico con AdBlue® (p. 467)

Prenotare assistenza e riparazione⁵

Questo servizio permette di inviare una richiesta di prenotazione tagliando e di visita all'officina direttamente dall'automobile. Alla scadenza del tagliando e, in alcuni casi, quando l'automobile necessita di una riparazione, viene visualizzato un messaggio sul display del conducente e nel campo in alto sul display centrale. La scadenza del tagliando è determinata dal tempo intercorso, dalle ore di attività del motore o dalla distanza percorsa dall'ultimo tagliando effettuato.

Prima di utilizzare il servizio

- Creare un Volvo ID e registrarlo nell'automobile.
- Per inviare e ricevere le informazioni sulla prenotazione, l'automobile deve essere connessa a Internet⁶.

Prenotare assistenza

Compilare una richiesta di prenotazione all'occorrenza oppure quando un messaggio segnala la necessità di assistenza o riparazione.

1. Aprire la app **Stato veicolo** dalla videata app sul display centrale.
2. Premere **Appuntamenti**.
3. Premere **Richiesta appuntam..**
4. Verificare che sia inserito il corretto **Volvo ID**.
5. Verificare che sia inserito il **Informazioni concess.** desiderato.
6. Compilare il campo **Info per l'officina** specificando i lavori richiesti in officina o altre informazioni importanti.
7. Premere **Invia richiesta appuntamento**.
 - > Entro un paio di giorni⁷ sarà inviata via e-mail una proposta di prenotazione.

Una volta trasmessa la richiesta di prenotazione, il messaggio di promemoria del tagliando sul display del conducente si spegne su alcuni mercati.
8. Premere **Annulla richiesta** per annullare la richiesta.

La richiesta di prenotazione inviata dall'automobile contiene dati dell'automobile che agevolano la programmazione da parte del riparatore.

³ AdBlue Automobili con motore diesel.

⁴ Vale solo in alcuni mercati.

⁵ Vale solo in alcuni mercati.

⁶ Se si utilizza Internet, il traffico dati può comportare un costo.

⁷ Il tempo occorrente può variare a seconda del mercato.

- ◀ Il concessionario risponde con una proposta di prenotazione digitale. Le informazioni sul riparatore disponibili a bordo dell'automobile consentono di contattare il riparatore.

Accettare la proposta di prenotazione

Quando l'automobile ha ricevuto una proposta di prenotazione, il campo in alto sul display centrale visualizza un messaggio.

1. Premere sul messaggio.
2. Se la proposta è soddisfacente, premere **Accetta**. In caso contrario, premere **Invia nuova proposta** o **Rifiuta**.

In alcuni mercati, il sistema fornisce un promemoria quando l'appuntamento si avvicina e il sistema di navigazione⁸ può guidare il conducente fino al riparatore il giorno dell'intervento.

NOTA

In caso di problemi con questo servizio, contattare il proprio concessionario Volvo

Relative informazioni

- Stato dell'automobile (p. 608)
- Invio dei dati dell'automobile al riparatore (p. 610)
- Navigazione nelle videate del display centrale (p. 110)

- Volvo ID (p. 28)
- Automobile connessa a Internet* (p. 539)

Invio dei dati dell'automobile al riparatore⁹

È possibile inviare i dati dall'automobile in qualsiasi momento, ad esempio quando si prenota un intervento di riparazione e si vogliono fornire più informazioni al riparatore per agevolare la programmazione dell'intervento. L'invio dei dati dell'automobile non corrisponde alla prenotazione del tagliando.

1. Aprire la app **Stato veicolo** dalla videata app sul display centrale.
2. Premere **Appuntamenti**.
3. Premere **Invia dati auto**.
 - > Un messaggio nel campo in alto sul display centrale indica l'invio dei dati dell'automobile. È possibile interrompere il trasferimento dei dati premendo sulla x nell'indicatore di attività.

I dati sono inviati tramite la connessione Internet dell'automobile¹⁰.

I dati dell'automobile possono essere visionati da qualsiasi rivenditore che disponga del numero di serie dell'automobile (VIN¹¹).

Contenuto dei dati dell'automobile

Vengono inviati gli ultimi dati memorizzati (all'accensione precedente dell'automobile), che comprendono le seguenti informazioni:

⁸ Vale per Sensus Navigation*.

- richiesta di assistenza
- tempo trascorso dall'ultimo tagliando
- stato di funzionamento
- livelli dei liquidi
- Contachilometri totale
- numero di serie dell'automobile (VIN¹¹)
- versione software dell'automobile
- informazioni diagnostiche dell'auto.

Relative informazioni

- Prenotare assistenza e riparazione (p. 609)
- Stato dell'automobile (p. 608)
- Navigazione nelle videate del display centrale (p. 110)
- Automobile connessa a Internet* (p. 539)

⁹ Vale solo in alcuni mercati.

¹⁰ Se si utilizza Internet, il traffico dati può comportare un costo.

¹¹ Vehicle Identification Number.

Sollevamento dell'automobile

Durante il sollevamento dell'automobile è importante sistemare il martinetto negli appositi punti del sottoscocca.

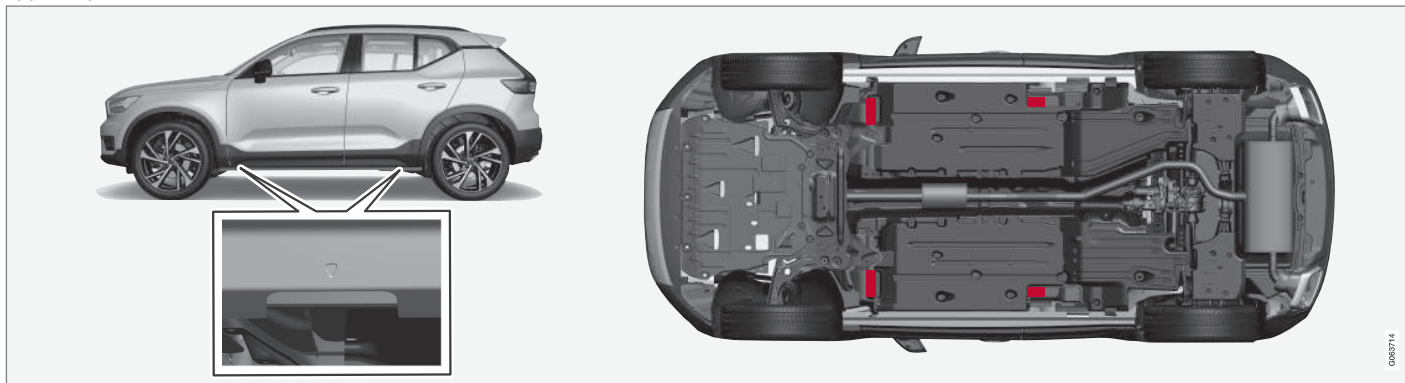

I triangoli nella copertura in plastica indicano dove si trovano gli attacchi per il martinetto/i punti di sollevamento (contrassegnati in rosso).

i NOTA

Volvo raccomanda di utilizzare esclusivamente il martinetto specifico di ogni modello di automobile. Se si utilizza un martinetto diverso da quello raccomandato da Volvo, seguire le istruzioni in dotazione all'attrezzatura.

Il tradizionale martinetto dell'automobile è progettato esclusivamente per un uso saltuario e limitato nel tempo, ad esempio la sostituzione di una ruota a seguito di foratura. Se l'automobile viene sollevata con maggiore frequenza o per periodi più lunghi rispetto alla normale sostituzione di una ruota, si raccomanda un martinetto da garage. In tal caso, attenersi ai manuali di istruzioni in dotazione all'attrezzatura.

⚠ ATTENZIONE

- Applicare il freno di stazionamento e impostare il selettore del cambio in posizione di parcheggio (P).
- Bloccare le ruote appoggiate al suolo con blocchi di legno massicci o grandi pietre.
- Controllare che il martinetto sia integro e pulito, con i filetti lubrificati correttamente.
- Controllare che il martinetto sia posizionato su una superficie piana e solida, non scivolosa e priva di pendenze.
- Il martinetto deve essere fissato correttamente al relativo attacco.
- Non interporre alcun oggetto fra il terreno e il martinetto o fra il martinetto e il relativo attacco.
- Quando si solleva l'automobile con il martinetto, i passeggeri devono lasciare l'abitacolo.
- Se la sostituzione della ruota deve essere effettuata in condizioni di traffico, i passeggeri devono portarsi in un luogo sicuro.
- Per sostituire un pneumatico, utilizzare il martinetto dell'automobile. Per tutti

gli altri lavori, utilizzare i supporti per sostenere l'automobile.

- Non infilarsi mai sotto un'automobile sollevata da un martinetto né infilarsi parti del corpo.

⚠ ATTENZIONE

Per sollevare l'automobile con un martinetto da officina, sistemarlo sotto uno dei quattro punti di sollevamento. Posizionare il martinetto con cura in modo che l'automobile non possa scivolare. Accertarsi che il piatto del martinetto sia dotato di protezione in gomma affinché l'automobile poggi stabilmente e non subisca danni. Utilizzare sempre cavalletti o simili.

Quando non è usato, il martinetto* deve essere conservato nel proprio vano di custodia sotto il pianale del vano di carico.

Leggere attentamente tutte le istruzioni prima di cominciare. Prendere gli attrezzi che devono essere usati prima che l'auto sia sollevata.

1. Esporre il triangolo di emergenza e attivare i lampeggiatori di emergenza per es. se si deve sostituire una ruota in un luogo trafficato.



- ◀ 2. Inserire il freno di stazionamento e portare la leva in posizione **P** oppure inserire la 1a se l'automobile è dotata di cambio manuale.
3. Bloccare davanti e dietro le ruote che devono rimanere a terra. Utilizzare, ad esempio, ceppi o grosse pietre.
4. Posizionare il martinetto o i bracci di sollevamento negli appositi punti del sottoscocca dell'auto. Le marcature triangolari nella copertura di plastica indicano dove sono ubicati gli attacchi per martinetto/i punto di sollevamento. Sono disponibili due attacchi per il martinetto su ogni lato dell'automobile. Presso ogni attacco è presente un'apertura per il martinetto.

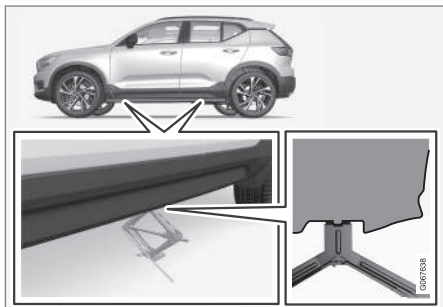

5. Sistemare il martinetto su una superficie piana, stabile e non scivolosa, sotto il punto di fissaggio da utilizzare.

6. Sollevarlo con la manovella finché non è orientato correttamente ed entra in contatto con l'apposito attacco nell'automobile. Controllare che la testa del martinetto (o i bracci di sollevamento presso un riparatore) sia posizionata correttamente nell'attacco, ovvero che la sporgenza al centro della testa sia allineata al foro dell'attacco, e che il piede del martinetto sia posizionato verticalmente sotto l'attacco.
7. Ruotare il martinetto in modo che la manovella sia più distante possibile dal lato dell'automobile, con i bracci del martinetto perpendicolari al senso di marcia.
8. Sollevare l'auto quanto basta per l'intervento che deve essere fatto.

Relative informazioni

- Martinetto* (p. 574)
- Bulloni ruote (p. 575)
- Kit attrezzi (p. 574)

Assistenza del climatizzatore

Assistenza e riparazione del climatizzatore devono essere effettuate esclusivamente da un riparatore autorizzato.

Controllo e riparazione

Il climatizzatore contiene una sostanza tracciante fluorescente. Utilizzare una luce ultravioletta per la ricerca di eventuali perdite.

Si raccomanda di rivolgersi a un riparatore autorizzato Volvo.

Il climatizzatore dell'automobile contiene refrigerante senza freon R1234yf o R134a a seconda del mercato. Il tipo utilizzato è indicato su un'etichetta all'interno del cofano.

ATTENZIONE

Il climatizzatore contiene refrigerante R134a in pressione. Assistenza e riparazione dell'impianto devono essere effettuate esclusivamente da un riparatore autorizzato.

ATTENZIONE

Il climatizzatore contiene refrigerante R1234yf in pressione. Ai sensi della norma SAE J2845 (Technician Training for Safe Service and Containment of Refrigerants Used in Mobile A/C System) e per garantire la sicurezza degli impianti refrigeranti, l'assistenza e la riparazione di detti impianti sono riservate a tecnici addestrati e certificati.

Relative informazioni

- Programma di assistenza Volvo (p. 606)

Aprire e chiudere il cofano motore

Il cofano motore è aperto mediante una maniglia nell'abitacolo ed una maniglia sotto il cofano.

Aprire il cofano

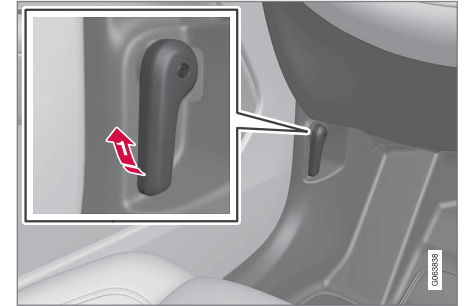

- ➔ Tirare la maniglia a sinistra del pedale freno per disimpegnare il cofano dalla posizione completamente chiusa.



- 2** Portare la maniglia sotto il cofano verso l'alto per sbloccare il cofano dal gancio di bloccaggio, quindi sollevare il cofano.

Avvertimenti - cofano non chiuso



Quando il cofano è sbloccato, si accendono un simbolo di allarme e la relativa grafica sul display del conducente e si attiva un segnale acustico. Se l'auto è messa in marcia, sarà emesso ripetutamente un segnale acustico di avvertimento.

i NOTA

Se il simbolo di allarme è acceso oppure viene emesso il segnale acustico di avvertimento benché il cofano sia chiuso, rivolgersi a un riparatore. Si raccomanda un riparatore autorizzato Volvo.

Chiudere il cofano

1. Abbassare il cofano finché esso non inizia a scendere per il proprio peso.
2. Quando il cofano si è fermato contro la serratura del cofano - premere sul cofano per chiuderlo completamente.

! ATTENZIONE

Pericolo di schiacciamento. Accertarsi che la via di chiusura sotto il cofano sia libera, altrimenti sussiste il rischio di lesioni personali.

! ATTENZIONE

Controllare che il cofano si blocchi correttamente quando viene chiuso. Il cofano deve scattare su entrambi i lati.



Cofano non completamente chiuso.



Cofano completamente chiuso.

! ATTENZIONE



Non guidare mai l'automobile a cofano aperto!

Quando è visualizzato questo simbolo - o ci si rende conto per altri motivi che il cofano non è perfettamente chiuso durante la guida - fermarsi immediatamente e chiuderlo correttamente.

Relative informazioni

- Panoramica del vano motore (p. 617)
- Avvisatore portiere e cinture (p. 52)

Panoramica del vano motore

La panoramica visualizza alcuni componenti relativi all'assistenza.

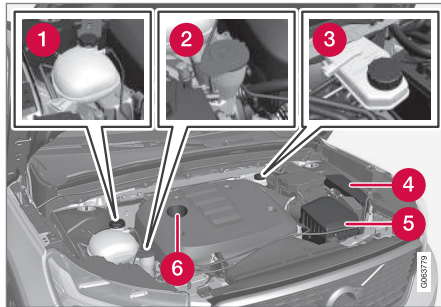

Il vano motore può differire leggermente in base al modello e al tipo di motore.

- 1 Serbatoio di espansione dell'impianto di raffreddamento
- 2 Tubo di rabbocco del liquido lavacrystalli
- 3 Serbatoio dell'olio dei freni (sul lato conducente)
- 4 Bassetta
- 5 Filtro dell'aria
- 6 Tubo di rabbocco dell'olio motore

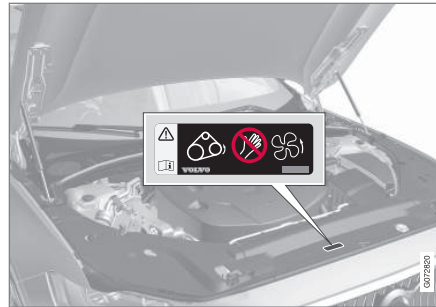

Posizione dell'etichetta di avvertimento per il vano motore. Il vano motore può differire leggermente in base al modello e al tipo di motore.

i NOTA

Le etichette illustrate nel manuale del proprietario non sono riproduzioni esatte di quelle presenti sull'automobile. Scopo del libretto è illustrarne indicativamente l'aspetto e la posizione sull'automobile. Le informazioni specifiche per il proprio modello sono riportate nelle etichette sull'automobile.

! ATTENZIONE

Ricordare che la ventola del radiatore (situata nella parte anteriore del vano motore, dietro il radiatore) può avviarsi o continuare a funzionare automaticamente fino a circa 6 minuti dopo lo spegnimento del motore.

Per il lavaggio del motore, rivolgersi sempre a un riparatore. Si raccomanda un riparatore autorizzato Volvo. Se il motore è caldo sussiste il rischio di incendio.

! ATTENZIONE

La tensione molto alta dell'impianto di accensione può comportare il pericolo di morte. Il quadro dell'automobile deve essere sempre portato in posizione **O** quando si effettuano interventi nel vano motore.

Non toccare le candele o la bobina di accensione se il quadro dell'automobile è in posizione **II** o il motore è caldo.

Relative informazioni

- Aprire e chiudere il cofano motore (p. 615)
- Rabbocco del liquido lavacrystalli (p. 665)
- Rabbocco del liquido di raffreddamento (p. 621)
- Fusibili nel vano motore (p. 630)

- Controllo e rabbocco dell'olio motore (p. 619)
- Posizioni del quadro (p. 422)

Olio motore

Gli intervalli di assistenza raccomandati e la garanzia sono validi solo se si utilizza un olio motore approvato.

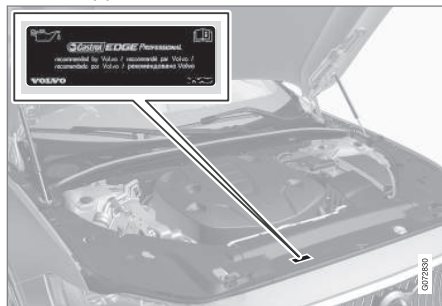

Posizione dell'etichetta di avvertimento per il vano motore. Il vano motore può differire leggermente in base al modello e al tipo di motore.

Volvo raccomanda:



Se l'olio motore non viene controllato regolarmente e il livello diventa troppo basso, sussiste il rischio di gravi danni al motore.

i NOTA

Le etichette illustrate nel manuale del proprietario non sono riproduzioni esatte di quelle presenti sull'automobile. Scopo del libretto è illustrarne indicativamente l'aspetto e la posizione sull'automobile. Le informazioni specifiche per il proprio modello sono riportate nelle etichette sull'automobile.

! IMPORTANTE

Per soddisfare i requisiti previsti per gli intervalli di assistenza del motore, tutti i motori sono rabboccati in fabbrica con uno speciale olio motore sintetico. Questo olio accuratamente selezionato garantisce ottime caratteristiche di durata, accensione, consumo di carburante ed ecologia.



Gli intervalli di assistenza raccomandati sono validi solo se si utilizza un olio motore approvato. Utilizzare sempre un olio del tipo prescritto sia in sede di rabbocco che di sostituzione per non compromettere le caratteristiche di durata, accensione, consumo di carburante ed ecologia dell'automobile.

L'utilizzo di olio motore di tipo e viscosità diversi da quelli prescritti può comportare danni ai componenti connessi al motore. Volvo declina ogni responsabilità di garanzia per questo tipo di danni.

Si raccomanda di affidare il cambio olio a un riparatore autorizzato Volvo.

Simboli per basso livello dell'olio

Volvo utilizza diversi sistemi per segnalare se il livello dell'olio è insufficiente/eccessivo o la pressione dell'olio è insufficiente. Per il sensore di pressione olio viene usata la spia di

allarme del display del conducente per bassa pressione dell'olio . Per il sensore di livello olio, il conducente viene informato mediante la spia di allarme  sul display del conducente e con messaggi sul display. Alcune versioni presentano entrambi i sistemi. Per maggiori informazioni, rivolgersi a un concessionario Volvo.

Sostituire olio motore e filtro dell'olio agli intervalli di sostituzione indicati nel Libretto di Assistenza e Garanzia. L'utilizzo di olio di qualità superiore a quella prescritta è consentito. In caso di condizioni di guida sfavorevoli, Volvo raccomanda un olio di qualità superiore rispetto a quella indicata.

Relative informazioni

- Controllo e rabbocco dell'olio motore (p. 619)
- Specifiche per l'olio motore (p. 679)
- Condizioni di guida sfavorevoli per l'olio motore (p. 681)
- Sito di supporto Volvo Cars (p. 23)

Controllo e rabbocco dell'olio motore

Il livello dell'olio è rilevato con un sensore elettronico di livello dell'olio.

Visualizzazione del livello dell'olio sul display centrale

Esempio di grafica del livello dell'olio sul display centrale

Il livello dell'olio si visualizza con l'asta elettronica di livello dell'olio sul display centrale ad automobile accesa. Il livello dell'olio deve essere controllato regolarmente.

1. Aprire la app **Stato veicolo** dalla videata app sul display centrale.
2. Premere **Stato** per visualizzare il livello dell'olio.





i **NOTA**

Il sistema non rileva immediatamente le variazioni di livello in caso di rabbocco o spurgo dell'olio. L'automobile deve aver percorso circa 30 km (ca 20 miles) ed essere rimasta ferma per almeno 5 minuti a motore spento e in piano affinché il livello dell'olio visualizzato sia corretto.

i **NOTA**

Se non sono soddisfatte le condizioni per la misurazione del livello dell'olio (tempo dallo spegnimento del motore, inclinazione dell'automobile, temperatura esterna ecc.), viene visualizzato il messaggio **Nessun valore disponibile** sul display centrale. Questo **non** indica la presenza di anomalie nei sistemi dell'automobile.

! **IMPORTANTE**



Se viene visualizzato questo simbolo, la pressione dell'olio potrebbe essere insufficiente. Fermarsi non appena possibile e chiamare un carro attrezzi per trainare l'automobile. Si raccomanda un riparatore autorizzato Volvo.

Rabbocco dell'olio motore

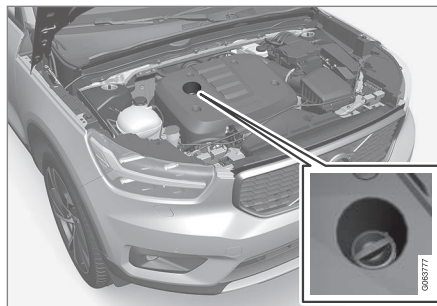

Tubo di rabbocco^{12, 13}

In certi casi può essere necessario rabboccare l'olio nell'intervallo fra i tagliandi. Non occorre rabboccare l'olio motore finché non viene visualizzato il relativo messaggio sul display del conducente.

! **ATTENZIONE**

Se viene visualizzato il messaggio **Livello olio motore Servizio richiesto**, rivolgersi a un riparatore. Si raccomanda un riparatore autorizzato Volvo. Il livello dell'olio potrebbe essere troppo alto.

! **ATTENZIONE**

Prestare attenzione a non rovesciare olio sul collettore di scarico caldo. Pericolo di incendio.

! **IMPORTANTE**

Se viene visualizzato il messaggio **Basso livello olio mot. Riempire con 1 litro**, rabboccare solo la quantità indicata, ad esempio 1 litro (1 quart).

Relative informazioni

- Olio motore (p. 618)
- Condizioni di guida sfavorevoli per l'olio motore (p. 681)
- Specifiche per l'olio motore (p. 679)
- Posizioni del quadro (p. 422)
- Stato dell'automobile (p. 608)

¹² I motori con sensore elettronico di livello dell'olio sono sprovvisti dell'asta di livello.

¹³ Il vano motore può differire in base al modello e al tipo di motore.

Liquido refrigerante

Il liquido refrigerante distribuisce il calore in eccesso all'interno del circuito, ad esempio per riscaldare la batteria di avviamento o l'abitacolo.

Per evitare danni all'impianto di raffreddamento, anomalie nel motore ecc., utilizzare esclusivamente un liquido refrigerante Volvo approvato.

Tipo prescritto: Liquido refrigerante pronto per l'uso approvato da Volvo. L'eventuale liquido concentrato deve essere miscelato al 50% con acqua (di qualità approvata, non acqua salata ecc.). Per qualsiasi dubbio, rivolgersi a un concessionario Volvo.

Per evitare danni all'impianto di raffreddamento, anomalie nel motore ecc., utilizzare esclusivamente un liquido refrigerante Volvo approvato.

ATTENZIONE

Il liquido refrigerante è tossico per ingestione e può causare danni agli organi interni (reni). Il prodotto contiene glicole etilenico, inibitori, acqua ecc.

Relative informazioni

- Rabbocco del liquido di raffreddamento (p. 621)

Rabbocco del liquido di raffreddamento

Per il rabbocco, seguire le istruzioni riportate sulla confezione. Non rabboccare mai soltanto con acqua. Il rischio di congelamento aumenta sia in caso di quantità insufficiente che eccessiva di liquido di raffreddamento. Se si rilevano tracce di liquido refrigerante sotto l'automobile, se fuoriescono fumi di liquido refrigerante oppure se si rabboccano più di 2 litri (circa 2 quarts), chiamare sempre un carro attrezzi per evitare danni al motore per problemi all'impianto di raffreddamento durante i tentativi di avviamento.

ATTENZIONE

Il refrigerante può essere molto caldo. Non aprire mai il tappo quando il refrigerante è caldo. Se si deve eseguire il rabbocco, svitare il tappo del serbatoio di espansione lentamente in modo da eliminare l'eventuale sovrappressione.

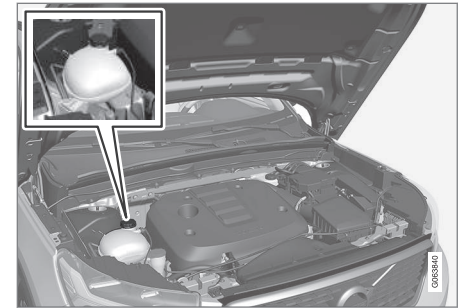

Serbatoio di espansione dell'impianto di raffreddamento

- Svitare il coperchio del serbatoio di espansione e rabboccare il liquido refrigerante all'occorrenza. Il livello del liquido refrigerante non deve superare il segno **MAX** all'esterno del serbatoio di espansione.



! IMPORTANTE

- Nocivo per ingestione. Può causare danni agli organi interni (reni).
- Utilizzare il liquido refrigerante pronto per l'uso come raccomandato da Volvo. Se si utilizza liquido concentrato, verificare che la miscela sia costituita dal 50% di liquido refrigerante e dal 50% di acqua di qualità approvata.
- Non miscelare liquidi refrigeranti differenti.
- In sede di sostituzione dei componenti principali dell'impianto di raffreddamento, utilizzare esclusivamente liquido refrigerante nuovo per assicurare una protezione anticorrosione sufficiente nell'impianto.
- Il motore deve funzionare sempre con l'impianto di raffreddamento riempito correttamente. In caso contrario potrebbe surriscaldarsi, con il conseguente rischio di danni (crepe) nella testata.
- Un contenuto elevato di cloro, cloruri e altri sali può corrodere l'impianto di raffreddamento.

Relative informazioni

- Panoramica del vano motore (p. 617)
- Liquido refrigerante (p. 621)

Batteria di avviamento

La batteria di avviamento è utilizzata per inserire l'impianto elettrico e alimentare il motore di avviamento e altre utenze elettriche. L'impianto elettrico è unipolare e utilizza telaio e corpo motore come conduttori.

L'automobile presenta un alternatore dotato di regolatore di tensione.

La batteria di avviamento è rappresentata da una batteria da 12 V, dimensionata per le funzioni di riduzione delle emissioni di anidride carbonica Start/Stop, la ricarica rigenerativa e il funzionamento dei vari impianti dell'automobile.

La durata e le prestazioni della batteria sono influenzate da numero di avviamenti, scaricamenti, stile di guida, condizioni di guida e climatiche ecc.

- Non scollegare mai la batteria di avviamento a motore acceso.
- Controllare che i cavi della batteria siano collegati e serrati correttamente.

ATTENZIONE

- La batteria di avviamento può sviluppare un gas altamente esplosivo. Una scintilla, che potrebbe essere generata collegando un cavo di avviamento in modo errato, è sufficiente a far esplodere la batteria.
- Non collegare i cavi di avviamento a un componente dell'impianto di alimentazione oppure a parti mobili. Prestare attenzione alle parti calde del motore.
- La batteria contiene acido solforico, che in ragione dell'alto potere corrosivo può causare gravi lesioni.
- Se l'acido solforico viene a contatto con occhi, pelle o indumenti, risciacquare abbondantemente con acqua. Se spruzzi di acido raggiungono gli occhi, rivolgersi immediatamente a un medico.
- Non fumare mai nelle vicinanze della batteria.

Vita utile e capacità della batteria di avviamento

La vita utile della batteria di avviamento è influenzata da diversi fattori, fra l'altro, da: numero di avviamenti e di scaricamenti, stile di guida, condizioni di guida e climatiche. La capacità di avviamento della batteria si

abbassa gradualmente con il trascorrere del tempo e, pertanto, la batteria deve essere ricaricata se l'automobile non è utilizzata per periodi prolungati o se è guidata solo per brevi percorrenze. Il freddo intenso limita ulteriormente la capacità di avviamento. I ripetuti scaricamenti della batteria di avviamento hanno impatto negativo sulla vita utile di essa.

Per mantenere la batteria di avviamento in buone condizioni, si raccomandano almeno 15 minuti di guida/settimana o di collegare la batteria a un caricabatterie con ricarica di mantenimento automatica. La vita utile massima della batteria di avviamento è ottenuta mantenendola costantemente caricata al massimo.

Posizionamento

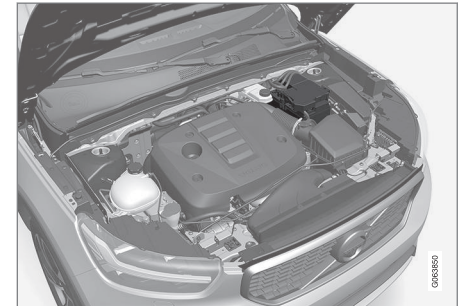

La batteria di avviamento si trova nel vano motore.



ATTENZIONE

Se si scollega la batteria di avviamento, occorre ripristinare la funzione di apertura e chiusura automatica affinché funzioni correttamente. Affinché la protezione anti-schiacciamento funzioni occorre ripristinarla.

IMPORTANTE

In alcuni modelli, la batteria è fissata con una fascia di fissaggio. Accertarsi che la fascia di fissaggio sia sempre tesa correttamente.

Specifiche per la batteria di avviamento

Tipo di batteria	H6 AGM
Tensione (V)	12
Capacità di avviamento a freddo ^A - CCA ^B (A)	760
Dimensioni, LxPxA	278×175×190 mm (10.9×6.9×7.5")
Capacità (Ah)	70

^A A norma EN.

^B Cold Cranking Amperes.

Volvo raccomanda di affidare la sostituzione delle batterie a un riparatore autorizzato Volvo.

IMPORTANTE

In caso di sostituzione della batteria, utilizzare sempre una batteria dello stesso tipo, della stessa dimensione e con la stessa capacità di avviamento a freddo della batteria originale (vedere l'etichetta sulla batteria).

Relative informazioni

- Simboli sulle batterie (p. 627)
- Batteria ausiliaria (p. 625)
- Ausilio all'avviamento con un'altra batteria (p. 474)
- Sequenza di ripristino della protezione antischiacciamento (p. 163)
- Smaltimento delle batterie (p. 627)

Batteria ausiliaria

L'automobile con funzione Start/Stop è dotata di due batterie: una batteria di avviamento più potente da 12 V e una batteria ausiliaria che agevola la sequenza di accensione della funzione.

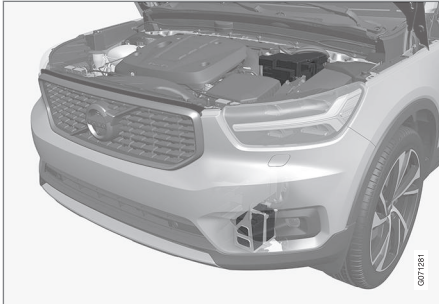

La batteria ausiliaria da 12 V si trova nella parte inferiore del vano motore. Qui è illustrata anche la batteria di avviamento (sopra).

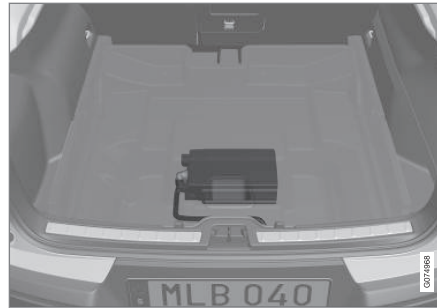

Se l'auto è dotata invece di batteria ausiliaria da 48 V, essa è ubicata sotto il vano di carico. La scatola sopra la batteria ausiliaria da 48 V può essere rimossa solo da un riparatore autorizzato.

ATTENZIONE

L'alta tensione può essere pericolosa in caso di interventi errati. Toccare i componenti delle batterie solo quando indicato esplicitamente nel manuale del proprietario.

- La batteria ausiliaria da 48 V non deve mai essere utilizzata per accendere il motore.
- In nessuna circostanza è consentito collegare attrezzature elettriche esterne alla batteria a 48 V.
- La manutenzione e la sostituzione della batteria 48 V devono essere effettuate solo in officina. Si raccomanda di rivolgersi ad un riparatore autorizzato Volvo.

NOTA

- Maggiore è il consumo energetico dell'automobile, più l'alternatore rimane in funzione e le batterie devono essere ricaricate, con un maggiore consumo di carburante.
- Quando la capacità della batteria di avviamento è inferiore al livello minimo consentito, la funzione Start/Stop si disattiva.

◀◀ La riduzione temporanea della funzione Start/Stop a causa di un consumo energetico elevato comporta:

- Accensione automatica del motore senza che il conducente rilasci il pedale del freno.

In genere, la batteria ausiliaria richiede la stessa assistenza della batteria di avviamento. Per qualsiasi domanda o problema, rivolgersi a un riparatore. Si raccomanda un riparatore autorizzato Volvo.

! IMPORTANTE

Per garantire il funzionamento continuo della funzione Start/Stop dopo il collegamento di una batteria esterna o di un caricabatterie, procedere come segue:

- Non utilizzare **mai** il terminale negativo della batteria di avviamento dell'automobile per il collegamento di una batteria esterna o un caricabatterie: l'unico punto di massa consentito è il **punto di ricarica negativo dell'automobile**.

i NOTA

Se la batteria di avviamento è talmente scarica da impedire l'utilizzo delle normali utenze elettriche dell'automobile ed è necessario accendere il motore con una batteria esterna o un caricabatterie, la funzione Start/Stop potrebbe attivarsi comunque. Se la funzione Start/Stop poco dopo spegne automaticamente il motore, è molto probabile che l'accensione automatica del motore fallisca in quanto la batteria non è stata ricaricata e presenta una capacità insufficiente.

Se l'automobile è stata avviata con la batteria ausiliaria o non si ha abbastanza tempo per ricaricare la batteria con un caricabatterie, disattivare temporaneamente la funzione Start/Stop finché la batteria non viene ricaricata dall'automobile. A una temperatura esterna di circa +15°C (circa 60°F), la batteria deve essere ricaricata dall'automobile per almeno 1 ora. A temperature esterne inferiori, il tempo di ricarica può aumentare fino a 3-4 ore. Si raccomanda di ricaricare la batteria con un caricabatterie esterno.

Specifiche per la batteria ausiliaria

Tipo	AGM
Tensione (V)	12

Capacità di avviamento a freddo ^A - CCA ^B (A)	170
Dimensioni, LxPxA	150×90×130 mm (5.9×3.5×5.1")
Capacità (Ah)	10

^A A norma EN.

^B Cold Cranking Amperes.

! IMPORTANTE

In caso di sostituzione della batteria, utilizzare sempre una batteria dello stesso tipo, della stessa dimensione e con la stessa capacità di avviamento a freddo della batteria originale (vedere l'etichetta sulla batteria).

Relative informazioni

- Batteria di avviamento (p. 623)
- Funzione Start/Stop (p. 448)
- Simboli sulle batterie (p. 627)
- Smaltimento delle batterie (p. 627)

Simboli sulle batterie

Sulle batterie sono presenti simboli informativi e di allarme.

	Usare occhiali protettivi.
	Ulteriori informazioni si trovano nel Libretto Uso e manutenzione.
	Conservare la batteria fuori dalla portata dei bambini.
	La batteria contiene acido corrosivo.

	Evitare scintille e fiamme libere.
	Pericolo di esplosione.
	Consegnare a un centro di raccolta autorizzato.

Relative informazioni

- Batteria di avviamento (p. 623)
- Batteria ausiliaria (p. 625)
- Smaltimento delle batterie (p. 627)

Smaltimento delle batterie

Le batterie di avviamento e ausiliarie esauste devono essere smaltite nel rispetto dell'ambiente.

Consultare un riparatore in caso di dubbi in merito allo smaltimento dei materiali di scarto. Si raccomanda un riparatore autorizzato Volvo.

Relative informazioni

- Batteria di avviamento (p. 623)
- Batteria ausiliaria (p. 625)
- Simboli sulle batterie (p. 627)

Fusibili e basette

Per impedire che l'impianto elettrico dell'automobile venga danneggiato da cortocircuiti o sovraccarichi tutte le funzioni elettriche e i componenti sono protetti da fusibili.

ATTENZIONE

Non utilizzare mai un corpo estraneo o un fusibile di amperaggio maggiore rispetto alle specifiche in sede di sostituzione di un fusibile. Sussiste il rischio di gravi danni all'impianto elettrico e il pericolo di incendio.

Se un componente elettrico o una funzione non si attiva, è possibile che il fusibile del componente sia stato esposto a sovraccarico e sia bruciato. Se lo stesso fusibile brucia ripetutamente, il difetto risiede nel componente. Volvo raccomanda di rivolgersi a un riparatore autorizzato Volvo per il controllo.

Posizione delle basette

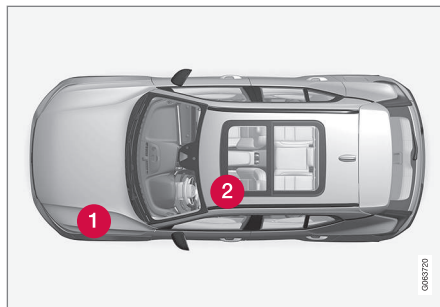

- 1 Vano motore
- 2 Sotto il sedile anteriore sinistro

Relative informazioni

- Sostituzione di fusibili (p. 628)
- Fusibili nel vano motore (p. 630)
- Fusibili sotto il sedile anteriore sinistro (p. 636)

Sostituzione di fusibili

Per impedire che l'impianto elettrico dell'automobile venga danneggiato da cortocircuiti o sovraccarichi, tutte le funzioni elettriche e i componenti sono protetti da fusibili.

1. Consultare lo schema dei fusibili per localizzare il fusibile.
2. Estrarre il fusibile e osservarlo di lato per vedere se il filo curvo è bruciato.
3. In tal caso sostituirlo con un fusibile nuovo dello stesso colore e amperaggio.

ATTENZIONE

Non utilizzare mai un corpo estraneo o un fusibile di amperaggio maggiore rispetto alle specifiche in sede di sostituzione di un fusibile. Sussiste il rischio di gravi danni all'impianto elettrico e il pericolo di incendio.

ATTENZIONE

Per i fusibili non indicati nel manuale del proprietario, rivolgersi a un riparatore autorizzato Volvo. Sostituendo il fusibile in modo errato si possono danneggiare seriamente gli impianti elettrici.

Relative informazioni

- Fusibili e basette (p. 628)
- Fusibili nel vano motore (p. 630)
- Fusibili sotto il sedile anteriore sinistro (p. 636)

Fusibili nel vano motore

I fusibili nel vano motore proteggono tra l'altro i sistemi di motore e freni.

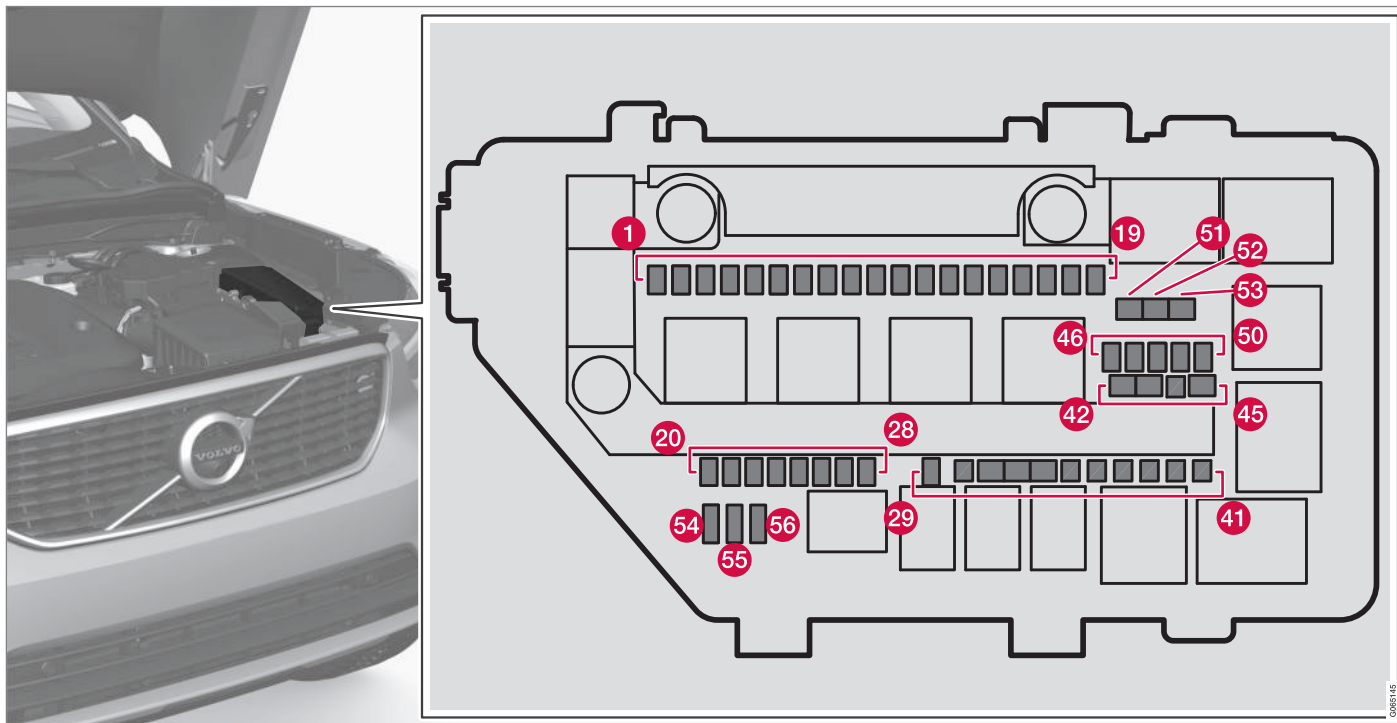

All'interno della copertura è collocata una pinza che semplifica la rimozione e l'installazione dei fusibili.

Nella basetta vi è anche posto per alcuni fusibili di riserva.

Posizioni

All'interno della copertura è collocata un'etichetta che illustra la posizione dei fusibili.

	Funzione	Ampere	Tipo
1	Presse USB nel tunnel, lato posteriore*	5	Micro
	Presse USB doppia nel tunnel, lato posteriore*	7,5	Micro
2	Presse da 12 V nel tunnel anteriore	15	Micro
3	–	–	Micro
4	Presse da 12 V nel bagagliaio*	15	Micro
5	Centralina del motore	20	Micro
6	Bobine di accensione; Candele	15	Micro
7	Solenoidi (benzina), valvola, termostato dell'impianto di raffreddamento del motore (benzina), pompa di raffreddamento EGR (diesel), centralina candele (diesel) Centralina del motore	15	Micro
8	Solenoidi (benzina), valvola, termostato dell'impianto di raffreddamento del motore (benzina), pompa di raffreddamento EGR (diesel), centralina candele (diesel), regolatori di vuoto, valvola, valvola per impulso di potenza (diesel) Valvole per il raffreddamento ^A	10 15 ^A	Micro
9	Sonda lambda centrale (benzina), sonda Lambda posteriore (diesel)	15	Micro
10	Sensore ossidi di azoto (diesel); Centralina motore	15	Micro
11	Pompa dell'acqua di raffreddamento	20	Micro





	Funzione	Ampere	Tipo
12	Faro destro	20	Micro
13	Faro sinistro	20	Micro
14	Airbag	5	Micro
15	Sensore pedale acceleratore	5	Micro
16	Alimentazione a quadro acceso: Centralina motore, componenti della trasmissione, servosterzo elettrico, centralina elettronica centrale, centralina dell'impianto frenante	5	Micro
17	Riscaldatore supplementare elettrico* Paratia OBD-II	5	Micro
18	Etilometro*	5	Micro
19	–	–	Micro
20	Bobine relè interne	5	Micro
21	–	–	Micro
22	Sensore del pedale del freno	5	Micro
23	Unità di calcolo	5	Micro
24	Centralina per gli attuatori di innesto/variazione posizioni del cambio automatico	5	Micro
	Azionamento idraulico della frizione	25	Micro
25	Centralina trasmissione	15	Micro
	Azionamento idraulico della frizione	25	Micro

	Funzione	Ampere	Tipo
26	Centralina del motore	5	Micro
27	–	–	Micro
28	–	–	Micro
29	Avvisatore acustico	20	Micro
30	Sirena dell'allarme antifurto*	5	Micro
31	Tergicristalli	30	MCase ^B
32	Centralina dell'impianto frenante (valvole, freno di stazionamento)	40	MCase ^B
33	Centralina dell'impianto frenante (pompa ABS)	40	MCase ^B
34	–	–	MCase ^B
35	Attuatore della trasmissione	25	MCase ^B
36	Attuatore della trasmissione	30	MCase ^B
37	–	–	–
38	Faro destro, faro sinistro	30	MCase ^B
39	Controllo del freno con batteria da 48 V	30	MCase ^B
40	–	–	MCase ^B
41	Centralina rimorchio*	25	MCase ^B
42	Centralina rimorchio*	40	MCase ^B





	Funzione	Ampere	Tipo
43	–	–	MCas ^B
44	Sedile del conducente elettrocomandato*	20	MCas ^B
45	–	–	MCas ^B
46	–	–	Micro
47	–	–	Micro
48	–	–	Micro
49	–	–	Micro
50	–	–	Micro
51	Riscaldatore filtro carburante (diesel)	30	MCas ^B
52	Parabrezza termico* lato destro	40	MCas ^B
53	Parabrezza termico* lato sinistro	40	MCas ^B
54	Funzione di controllo per la batteria di supporto	5	Micro
55	Faro sinistro	20	Micro
56	Faro destro	20	Micro

^A Vale per motori a benzina generazione 3 (VEP4_G3).

^B Questo tipo di fusibile dovrebbe essere sostituito da un riparatore. Si raccomanda un riparatore autorizzato Volvo.

Relative informazioni

- Fusibili e basette (p. 628)
- Sostituzione di fusibili (p. 628)

Fusibili sotto il sedile anteriore sinistro

I fusibili sotto il sedile anteriore sinistro proteggono, fra l'altro, le prese elettriche, i display e i moduli delle portiere.

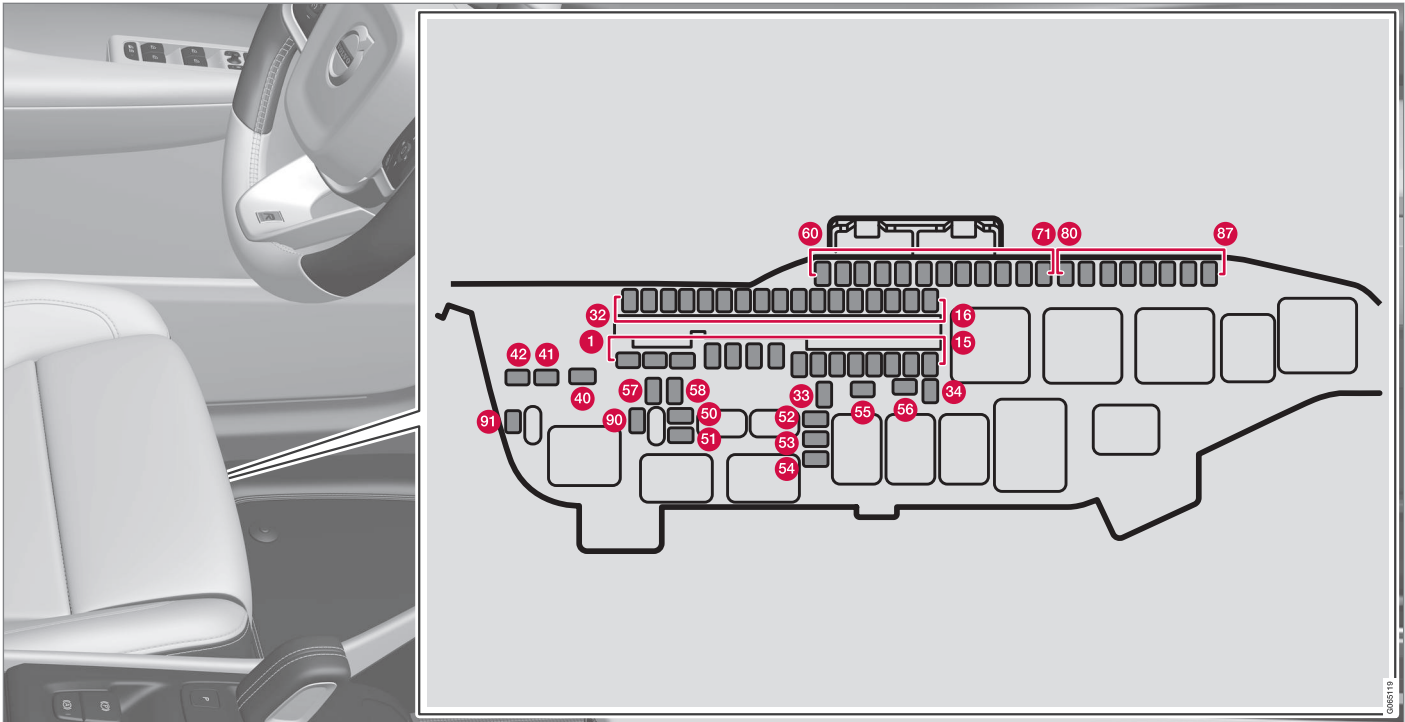

Nella **basetta nel vano motore** vi è posto per alcuni fusibili di riserva. All'interno della copertura è collocata una pinza che semplifica la rimozione e l'installazione dei fusibili.

Posizioni

All'interno della copertura è collocata un'etichetta che illustra la posizione dei fusibili.





	Funzione	Ampere	Tipo
1	Centralina audio (amplificatori) ^A	40	MCas ^B
2	Modulo elettrico centrale A: Sensori, unità radar, sedili elettrocomandati*	40	MCas ^B
3	Modulo elettrico centrale B: Sensori, unità radar, sedili elettrocomandati*	40	MCas ^B
4	Modulo della ventola per il climatizzatore anteriore	40	MCas ^B
5	Portellone elettrocomandato*	25	MCas ^B
6	Sedile elettrocomandato*, destro	20	MCas ^B
7	Riscaldatore di parcheggio*	25	MCas ^B
8	Centralina per la riduzione degli ossidi di azoto (diesel)	30	MCas ^B
9	Modulo della portiera posteriore destra	20	Micro
10	Modulo della portiera posteriore sinistra	20	Micro
11	Modulo della portiera anteriore sinistra	20	Micro
12	–	–	Micro
13	Modulo della portiera anteriore destra	20	Micro
14	Riscaldatore sedile posteriore*	15	Micro
15	Modulo batteria per 48 V	5	Micro
16	Modulo di calcolo	5	Micro
17	Centralina per la riduzione degli ossidi di azoto (diesel)	15	Micro

	Funzione	Ampere	Tipo
18	Blocco sterzo	7,5	Micro
19	Centralina del climatizzatore	7,5	Micro
20	Sensori di movimento interni*	5	Micro
21	Display del conducente	5	Micro
22	Comandi nel quadro centrale	5	Micro
23	Modulo del volante	5	Micro
24	Modulo per l'interruttore di avviamento; Centralina elettronica di cambio marcia; Freno di stazionamento elettronico	5	Micro
25	Display centrale	5	Micro
26	Centralina per automobile connessa a Internet; Centralina per Volvo On Call	5	Micro
27	Modulo per l'antenna multibanda	5	Micro
28	Bobine relè	5	Micro
29	Modulo per il rilevamento di movimento del piede* (per l'apertura del portellone elettrocomandato)	5	Micro
30	Centralina Sensus TV* ^C	15	Micro
31	Presse diagnostica OBDII	10	Micro
32	Etilometro*	5	Micro
33	Motorino di bloccaggio del poggiatesta posteriore sinistro	15	Micro





	Funzione	Ampere	Tipo
34	Motorino di bloccaggio del poggiatesta posteriore destro	15	Micro
40	Lunotto termico	30	MCas ^B
41	Modulo di pretensionatore lato sinistro	40	MCas ^B
42	Modulo di pretensionatore lato destro	40	MCas ^B
50	Sensore di umidità Alternatore a 48 V e convertitore di tensione	5	Micro
51	Centralina della pompa del carburante	20	Micro
52	Pompa del liquido di raffreddamento	7,5	Micro
53	Modulo per volante elettroriscaldato*	15	Micro
54	Sensore di umidità dell'aria	5	Micro
55	Lavafari*	25	MCas ^B
56	Lavacristalli e lavalunotto	25	MCas ^B
57	–	–	MCas ^B
58	–	–	MCas ^B
59	–	–	Micro
60	–	–	Micro
61	–	–	Micro

	Funzione	Ampere	Tipo
62	–	–	Micro
63	Modulo per pretensionatori	5	Micro
64	Blind Spot Information (BLIS)*; Centralina cicalino di retromarcia esterno	5	Micro
65	–	–	Micro
66	–	–	Micro
67	Centralina All Wheel Drive (AWD)*	15	Micro
68	Impianto dei gas di scarico	5	Micro
69	Telecamera di parcheggio*	5	Micro
70	–	–	Micro
71	Centralina per airbag e pretensionatori	5	Micro
80	Tergilunotto	15	Micro
81	Mensola del padiglione per il tettuccio panoramico*	20	Micro
82	Sensore solare	5	Micro
83	Illuminazione abitacolo, antiabbagliamento dello specchietto retrovisore interno*, sensore pioggia e luce*, pannelli di comando nelle portiere posteriori e nel bagagliaio	7,5	Micro
84	–	–	Micro
85	Centralina per funzioni di supporto al conducente	5	Micro





	Funzione	Ampere	Tipo
86	Etilometro*	5	Micro
87	Carica-cellulare senza fili*, presa USB	5	Micro
90	–	–	Micro
91	–	–	Micro

A Vale solo per alcune versioni.

B Questo tipo di fusibile dovrebbe essere sostituito da un riparatore. Si raccomanda un riparatore autorizzato Volvo.

C Vale solo in alcuni mercati.

Relative informazioni

- Fusibili e basette (p. 628)
- Sostituzione di fusibili (p. 628)

Sostituzione delle lampadine

I tipi di lampadine variano a seconda del modello e dell'equipaggiamento. Se una lampadina a incandescenza¹⁴ è fuori uso, può essere sostituita come descritto nel manuale del proprietario.

In genere, in caso di guasto a lampadine a LED¹⁵ deve essere sostituito l'intero gruppo lampada.

NOTA

Per informazioni sulle lampadine non citate nel manuale del proprietario, rivolgersi a un concessionario Volvo o a un riparatore autorizzato Volvo.

ATTENZIONE

Il quadro dell'automobile deve essere portato in posizione **O** durante la sostituzione delle lampadine.

IMPORTANTE

Non toccare il vetro delle lampadine a incandescenza con le dita. I grassi presenti sulle dita vengono vaporizzati dal calore delle lampadine e il riflettore si sporca e si danneggia.

NOTA

Se il messaggio di errore permane dopo che la lampadina a incandescenza difettosa è stata sostituita, si raccomanda di rivolgersi a un riparatore autorizzato Volvo.

NOTA

All'interno del vetro delle luci esterne come fari e luci posteriori può talvolta formarsi condensa. Il fenomeno è normale, tutte le luci esterne sono in grado di eliminare la condensa dopo essere state accese per un certo periodo.

Relative informazioni

- Posizioni delle lampadine esterne (p. 643)
- Sostituzione della lampadina dell'indicatore di direzione posteriore (p. 644)
- Sostituzione della lampadina della luce di arresto (p. 645)
- Sostituzione della lampadina del retronebbia (p. 646)
- Specifiche per le lampadine (p. 647)

Posizioni delle lampadine esterne

Le luci esterne dell'automobile comprendono diverse lampadine. Le lampadine a LED¹⁶ devono essere sostituite da un riparatore. Si raccomanda un riparatore autorizzato Volvo.

Lampadine anteriori

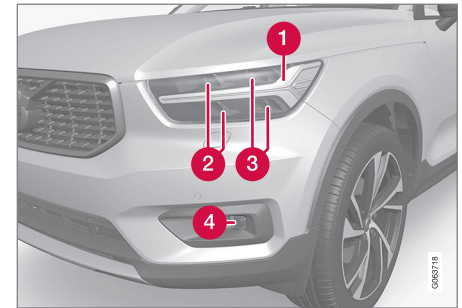

- 1 Luce diurna/di posizione/indicatore di direzione (LED)
- 2 Abbagliante (LED)
- 3 Anabbagliante (LED)
- 4 Fendinebbia/luci in curva* (LED)

¹⁴ Alcune automobili non sono dotate di lampadine a incandescenza.

¹⁵ LED (Light Emitting Diode)

« Lampadine posteriori

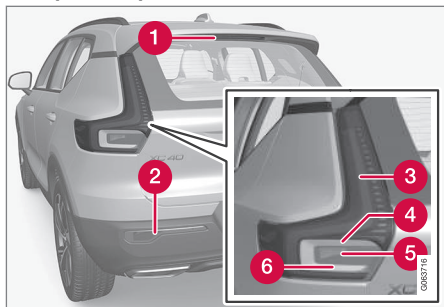

- 1 Luce di arresto centrale sopraelevata (LED)
- 2 Fendinebbia
- 3 Luci di posizione (LED)
- 4 Indicatori di direzione
- 5 Luci di arresto
- 6 Luce di retromarcia (LED)

Relative informazioni

- Sostituzione delle lampadine (p. 643)
- Specifiche per le lampadine (p. 647)
- Comando luci (p. 146)

¹⁶ LED (Light Emitting Diode)

Sostituzione della lampadina dell'indicatore di direzione posteriore

Le lampadine degli indicatori di direzione posteriori si trovano dietro il pannello laterale del bagagliaio.

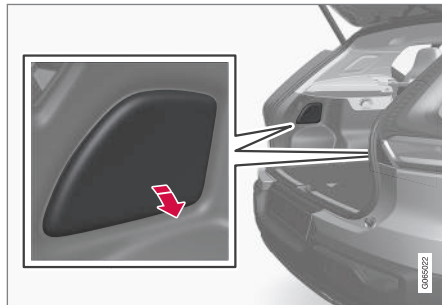

1. Esercitare pressione sul bordo superiore del pannello per staccarlo.
2. Spostare l'isolante per accedere al ponticello di supporto.

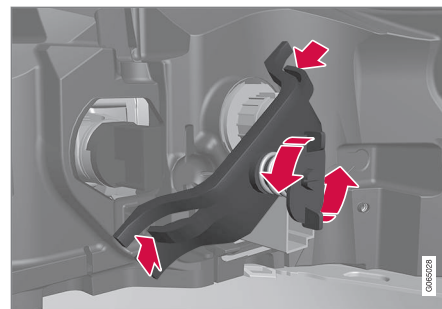

3. Svitare la vite in senso antiorario, premere i fermagli sui lati e rimuovere il ponticello di supporto. Si consiglia di lasciare la vite nel ponticello di supporto.

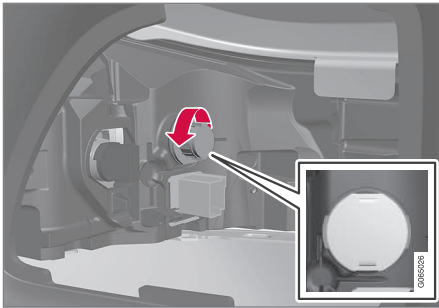

4. Svitare il portalampadina grigio in senso antiorario ed estrarlo.
5. Rimuovere la lampadina premendola e svitandola in senso antiorario.
6. Montare una nuova lampadina premendola in posizione e avvitandola in senso orario.
7. Avvitare il portalampadina in senso orario.
8. Montare il ponticello di supporto con la relativa vite, verificando che i fermagli si posizionino correttamente. Serrare la vite a fondo, max 2 Nm (1.5 ft lbs).
9. Risistemare l'isolante, quindi riagganciare il pannello e risistemarlo esercitando pressione.

! IMPORTANTE

Non toccare il vetro delle lampadine a incandescenza con le dita. I grassi presenti sulle dita vengono vaporizzati dal calore delle lampadine e il riflettore si sporca e si danneggia.

Relative informazioni

- Posizioni delle lampadine esterne (p. 643)
- Specifiche per le lampadine (p. 647)
- Sostituzione delle lampadine (p. 643)

Sostituzione della lampadina della luce di arresto

Le lampadine delle luci di arresto si trovano dietro il pannello laterale del bagagliaio.

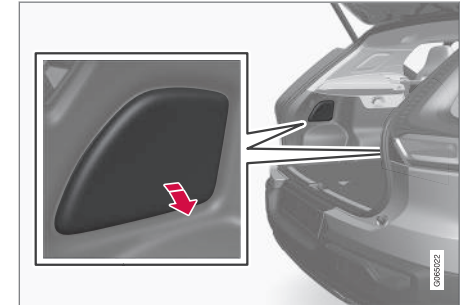

1. Esercitare pressione sul bordo superiore del pannello per staccarlo.
2. Spostare l'isolante per accedere alla lampadina della luce di arresto.

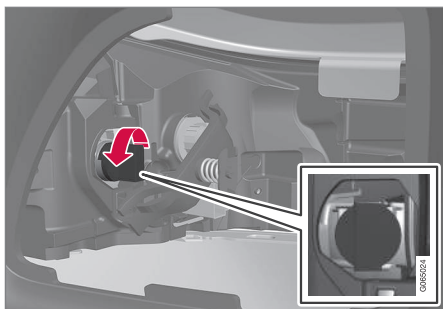

3. Svitare il portalampadina nero in senso antiorario ed estrarlo.
4. Rimuovere la lampadina a incandescenza premendola e svitandola in senso antiorario.
5. Montare una nuova lampadina premendola in posizione e avvitandola in senso orario.
6. Avvitare il portalampadina in senso orario.
7. Risistemare l'isolante, quindi riagganciare il pannello e risistemarlo esercitando pressione.

! IMPORTANTE

Non toccare il vetro delle lampadine a incandescenza con le dita. I grassi presenti sulle dita vengono vaporizzati dal calore delle lampadine e il riflettore si sporca e si danneggia.

Relative informazioni

- Posizioni delle lampadine esterne (p. 643)
- Specifiche per le lampadine (p. 647)

Sostituzione della lampadina del retronebbia

Il retronebbia si trova nel paraurti posteriore sul lato conducente.

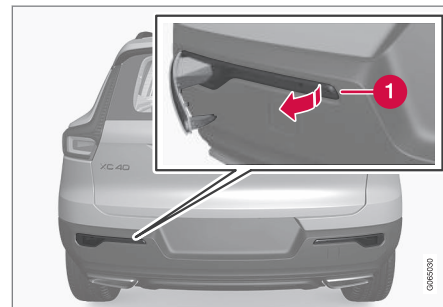

Il retronebbia si trova solo sul lato conducente.

1. Staccare il gruppo retronebbia sul lato conducente facendo leva sul lato corto stretto del gruppo luci con un oggetto piatto, ad esempio un coltello o un cacciavite.
2. Scollegare il contatto.
3. Svitare il portalampadina in senso antiorario ed estrarlo.
4. Rimuovere la lampadina premendola e svitandola in senso antiorario.
5. Montare una nuova lampadina premendola in posizione e avvitandola in senso orario.

6. Avvitare il portalampadina in senso orario.
7. Collegare il contatto.
8. Inserire il gancio nella parte larga del gruppo retronebbia nel paraurti posteriore e ruotare il gruppo verso l'interno in modo da agganciare i fermagli.

Relative informazioni

- Posizioni delle lampadine esterne (p. 643)
- Specifiche per le lampadine (p. 647)

Specifiche per le lampadine

Specifiche per le lampadine sostituibili.

In caso di guasti a lampadine diverse da quelle a incandescenza, rivolgersi a un riparatore¹⁷. In genere, in caso di guasto a lampadine a LED¹⁸ deve essere sostituito l'intero gruppo lampada.

Funzione	W ^A	Tipo
Indicatore di direzione posteriore	24	PY24W
Luci di arresto	21	H21W LL
Retronebbia	21	H21W LL

^A Watt

Relative informazioni

- Posizioni delle lampadine esterne (p. 643)
- Sostituzione delle lampadine (p. 643)

Pulizia degli interni

Utilizzare detergenti e prodotti per la cura delle auto raccomandati dalla Volvo. Pulire regolarmente e trattare immediatamente le macchie. È importante passare l'aspirapolvere prima di pulire con il detergente.

¹⁷ Si raccomanda un riparatore autorizzato Volvo.

¹⁸ LED (Light Emitting Diode)



! IMPORTANTE

- Alcuni indumenti colorati (ad esempio, jeans scuri e indumenti scamosciati) possono macchiare i rivestimenti. In tal caso, è importante pulire e ritrattare queste parti dei rivestimenti con la massima sollecitudine.
- Non pulire mai gli interni con solventi forti, ad esempio liquido lavacrystalli, smacchiatori a base di benzina, acqua-ragia o alcool concentrato, perché potrebbero danneggiare i rivestimenti e gli altri materiali interni.
- Non applicare mai detergenti spray direttamente su componenti dotati di pulsanti e comandi elettrici. Pulirli invece con un panno inumidito con il detergente.
- Oggetti appuntiti e velcro potrebbero danneggiare il rivestimento in tessuto.
- Utilizzare esclusivamente detergenti specifici per il tipo di materiale in questione.

Relative informazioni

- Pulizia del display centrale (p. 648)
- Pulizia di rivestimenti in tessuto e rivestimento del padiglione (p. 649)
- Pulizia delle cinture di sicurezza (p. 650)

- Pulizia di tappetini del pianale e tappetini protettivi in tessuto (p. 651)
- Pulizia degli interni in pelle* (p. 651)
- Pulizia del volante in pelle (p. 652)
- Pulizia dei componenti interni in plastica, metallo e radica (p. 652)

Pulizia del display centrale

Sporcizia, macchie e ditate possono pregiudicare le prestazioni e la leggibilità del display centrale. Pulire lo schermo spesso con un panno in microfibra.



1. Spegner il display centrale mediante una pressione prolungata sul pulsante home.
2. Pulire lo schermo con il panno in microfibra in dotazione oppure un panno in microfibra equivalente. Pulire lo schermo effettuando piccoli movimenti circolari con un panno in microfibra pulito e asciutto. All'occorrenza, inumidire leggermente il panno in microfibra con acqua pulita.
3. Attivare il display mediante una breve pressione sul pulsante home.

! IMPORTANTE

Per la pulizia del display centrale, il panno in microfibra deve essere privo di sabbia e sporcizia.

! IMPORTANTE

Per la pulizia del display centrale è sufficiente esercitare una leggera pressione. Una pressione eccessiva può danneggiare lo schermo.

! IMPORTANTE

Non pulire il display centrale applicando direttamente liquidi oppure sostanze chimiche corrosive spray. Non utilizzare detersivi per vetri, detersivi, spray, solventi, alcool, ammoniaca o altri prodotti contenenti abrasivi.

Non utilizzare mai panni abrasivi, fazzoletti di carta o carta seta, perché potrebbero graffiare il display centrale.

Relative informazioni

- Pulizia degli interni (p. 647)
- Pulizia di rivestimenti in tessuto e rivestimento del padiglione (p. 649)
- Pulizia delle cinture di sicurezza (p. 650)

- Pulizia di tappetini del pianale e tappetini protettivi in tessuto (p. 651)
- Pulizia degli interni in pelle* (p. 651)
- Pulizia del volante in pelle (p. 652)
- Pulizia dei componenti interni in plastica, metallo e radica (p. 652)

Pulizia di rivestimenti in tessuto e rivestimento del padiglione

Per la pulizia dei tessuti si raccomanda di utilizzare appositi detersivi. Pulire all'occorrenza e trattare subito le macchie.

! IMPORTANTE

Non raschiare né strofinare mai sulle macchie in quanto ciò potrebbe rovinare il rivestimento.

! IMPORTANTE

Non utilizzare mai smacchiatori o solventi forti; questi prodotti possono danneggiare il rivestimento.

Pulizia dei rivestimenti in tessuto

1. Iniziare passando l'aspirapolvere sul rivestimento.
2. Attenersi alle indicazioni per l'uso del detersivo.
3. Per il lavaggio del tessuto si raccomanda la lavatrice per rivestimenti con aspirazione del liquido di lavaggio e successivo risciacquo.





! IMPORTANTE

Alcuni indumenti colorati (come jeans e capi in pelle scamosciata) possono macchiare il rivestimento in tessuto. Può essere difficile rimuovere le macchie resistenti, ad esempio quelle d'olio.

! IMPORTANTE

Pulire sempre l'intero rivestimento, anche quando esso ha solo poche macchie. Ciò per evitare la formazione di macchie d'acqua permanenti a forma di cerchio.

i NOTA

Non rimuovere i rivestimenti per la pulizia.

Pulizia del padiglione

1. Pulire delicatamente il padiglione con una spazzola morbida.
2. Attenersi alle indicazioni per l'uso del detergente.
3. Ripassare quindi il padiglione con un panno morbido che non lascia filacce.

! IMPORTANTE

Una pulizia incauta può provocare danni al padiglione.

Relative informazioni

- Pulizia degli interni (p. 647)
- Pulizia del display centrale (p. 648)
- Pulizia delle cinture di sicurezza (p. 650)
- Pulizia di tappetini del pianale e tappetini protettivi in tessuto (p. 651)
- Pulizia degli interni in pelle* (p. 651)
- Pulizia del volante in pelle (p. 652)
- Pulizia dei componenti interni in plastica, metallo e radica (p. 652)

Pulizia delle cinture di sicurezza

Utilizzare detergenti e prodotti per la cura delle auto raccomandati dalla Volvo. Pulire regolarmente e trattare subito le macchie. È importante passare l'aspirapolvere prima di pulire con il detergente.

Utilizzare acqua e detergente sintetico; uno speciale detergente per tessuti è disponibile presso i concessionari Volvo. Prima di riavvolgere la cintura di sicurezza, accertarsi che sia asciutta.

Relative informazioni

- Pulizia degli interni (p. 647)
- Pulizia del display centrale (p. 648)
- Pulizia di rivestimenti in tessuto e rivestimento del padiglione (p. 649)
- Pulizia di tappetini del pianale e tappetini protettivi in tessuto (p. 651)
- Pulizia degli interni in pelle* (p. 651)
- Pulizia del volante in pelle (p. 652)
- Pulizia dei componenti interni in plastica, metallo e radica (p. 652)

Pulizia di tappetini del pianale e tappetini protettivi in tessuto

Per la pulizia dei tappetini si raccomanda di utilizzare un detergente per tessuti. Pulire regolarmente e trattare immediatamente le macchie. È importante passare l'aspirapolvere prima di pulire con il detergente.

Rimuovere i tappetini protettivi per pulirli separatamente dal tappetino sul pavimento. Ogni tappetino protettivo si fissa con gli appositi fermi.

1. Per estrarre il tappetino protettivo, afferrarlo in corrispondenza dei fermi e sollevarlo in linea retta.
2. Rimuovere polvere e detriti con un aspirapolvere.

NOTA

I tappetini protettivi non devono essere agitati o sbattuti contro altri oggetti per rimuovere la sporcizia in quanto potrebbero rompersi.

3. Per le macchie sul tappetino del pianale, si raccomanda di passare l'aspirapolvere e utilizzare un detergente per tessuti.
4. Dopo la pulizia, il tappetino protettivo viene rimesso a posto e fissato a pressione presso ciascuna spina.

ATTENZIONE

Utilizzare un unico tappetino protettivo per ogni posto e, prima di mettersi in marcia, controllare che il tappetino protettivo del conducente sia inserito e fissato saldamente nei fermi per evitare che rimanga impigliato accanto o sotto i pedali.

Relative informazioni

- Pulizia degli interni (p. 647)
- Pulizia del display centrale (p. 648)
- Pulizia di rivestimenti in tessuto e rivestimento del padiglione (p. 649)
- Pulizia delle cinture di sicurezza (p. 650)
- Pulizia degli interni in pelle* (p. 651)
- Pulizia del volante in pelle (p. 652)
- Pulizia dei componenti interni in plastica, metallo e radica (p. 652)

Pulizia degli interni in pelle*

Utilizzare detergenti e prodotti per la cura delle auto raccomandati dalla Volvo. Pulire regolarmente e trattare subito le macchie. È importante passare l'aspirapolvere prima di pulire con il detergente.

Gli interni in pelle Volvo* sono trattati per conservare l'aspetto originario.

Gli interni in pelle* sono un prodotto naturale che invecchia e sviluppa un'affascinante patina col passar del tempo. Per mantenere caratteristiche e tonalità, è necessario pulire e trattare la pelle periodicamente. Volvo offre un prodotto completo per la pulizia e il trattamento degli interni in pelle, Volvo Leather Care Kit/Wipes. Se utilizzato come descritto nelle istruzioni, consente di mantenere la protezione dello strato superficiale della pelle.

Per un risultato ottimale, Volvo raccomanda di pulire gli interni e applicare la crema protettiva 1-4 volte all'anno (o più spesso all'occorrenza). Volvo Leather Care Kit/Wipes è disponibile presso i concessionari Volvo.

Pulizia degli interni in pelle

1. Applicare il detergente per pelli su una spugna inumidita e premere finché non si forma una schiuma.
2. Usare la spugna con movimento rotatorio sulla macchia.



- « 3. Bagnare bene la macchia con la spugna, lasciare che la spugna assorba la macchia senza strofinare.
4. Asciugare la macchia con un panno morbido e lasciare che la pelle si asciughi bene.

Proteggere il rivestimento in pelle

1. Applicare un po' di protettivo per pelli su un panno e applicarlo sulla pelle con un leggero movimento rotatorio.
2. Lasciare asciugare per circa 20 minuti.
 - > La pelle sottoposta a trattamento protettivo è più resistente alle sollecitazioni dalla radiazione solare UV.

Relative informazioni

- Pulizia degli interni (p. 647)
- Pulizia del display centrale (p. 648)
- Pulizia di rivestimenti in tessuto e rivestimento del padiglione (p. 649)
- Pulizia delle cinture di sicurezza (p. 650)
- Pulizia di tappetini del pianale e tappetini protettivi in tessuto (p. 651)
- Pulizia del volante in pelle (p. 652)
- Pulizia dei componenti interni in plastica, metallo e radica (p. 652)

Pulizia del volante in pelle

Utilizzare detergenti e prodotti per la cura delle auto raccomandati dalla Volvo. Pulire regolarmente e trattare subito le macchie. È importante passare l'aspirapolvere prima di pulire con il detergente.

La pelle deve respirare. Non installare mai coperture in plastica sul volante in pelle. Per la pulizia del volante in pelle si raccomanda Volvo Leather Care Kit/Wipes. Rimuovere prima sporczia, polvere ecc. con una spugna o un panno inumiditi.



IMPORTANTE

Oggetti acuminati, per esempio anelli, possono danneggiare la pelle sul volante.

Relative informazioni

- Pulizia degli interni (p. 647)
- Pulizia del display centrale (p. 648)
- Pulizia di rivestimenti in tessuto e rivestimento del padiglione (p. 649)
- Pulizia delle cinture di sicurezza (p. 650)
- Pulizia di tappetini del pianale e tappetini protettivi in tessuto (p. 651)
- Pulizia degli interni in pelle* (p. 651)
- Pulizia dei componenti interni in plastica, metallo e radica (p. 652)

Pulizia dei componenti interni in plastica, metallo e radica

Utilizzare detergenti e prodotti per la cura delle auto raccomandati dalla Volvo. Pulire regolarmente e trattare subito le macchie. Per la pulizia di superfici e componenti interni si raccomanda di inumidire con acqua un panno in fibre rinforzate o in microfibra, disponibile presso i concessionari Volvo.

Non grattare o strofinare le macchie. Non utilizzare mai smacchiatori forti.



IMPORTANTE

Non usare solventi contenenti alcol per la pulizia del vetro del display del conducente.



IMPORTANTE

Ricordare che le superfici extralucide si graffiano facilmente. Pulirle con un panno in microfibra pulito e asciutto compiendo piccoli movimenti circolari. All'occorrenza, inumidire leggermente il panno in microfibra con acqua pulita.

Relative informazioni

- Pulizia degli interni (p. 647)
- Pulizia del display centrale (p. 648)

- Pulizia di rivestimenti in tessuto e rivestimento del padiglione (p. 649)
- Pulizia delle cinture di sicurezza (p. 650)
- Pulizia di tappetini del pianale e tappetini protettivi in tessuto (p. 651)
- Pulizia degli interni in pelle* (p. 651)
- Pulizia del volante in pelle (p. 652)

Pulizia degli esterni

Lavare l'automobile non appena si sporca. In tal modo, l'automobile è più facile da pulire in quanto la sporcizia non ha ancora aderito a fondo. Si riduce anche il rischio di graffi e l'automobile rimane più bella. Effettuare la pulizia su un piano di lavaggio con separatore d'olio. Utilizzare shampoo per auto raccomandato dalla Volvo.

Relative informazioni

- Pulizia degli esterni (p. 653)
- Lucidatura e applicazione di cera (p. 653)
- Lavaggio a mano (p. 654)
- Autolavaggio (p. 656)
- Lancia ad alta pressione (p. 657)
- Pulizia delle spazzole tergicristallo (p. 657)
- Pulizia dei componenti esterni in plastica, gomma e decorativi (p. 658)
- Pulizia dei cerchi (p. 659)
- Antiruggine (p. 659)

Lucidatura e applicazione di cera

Lucidare e applicare la cera all'automobile quando la vernice appare spenta o per proteggere la vernice. Non occorre lucidare l'automobile nel primo anno dopo l'acquisto. Tuttavia è possibile applicare la cera anche in questo periodo di tempo. Non applicare prodotti lucidanti o cere sull'automobile alla luce solare diretta. La superficie da lucidare deve avere una temperatura max di 45°C (113°F).

- Lavare e asciugare l'automobile con molta cura prima di lucidarla o applicare la cera. Asportare le macchie di asfalto e bitume con l'apposito smacchiatore o con acqua-ragia. Le macchie più resistenti possono essere rimosse con l'apposita pasta abrasiva fine (smacchiante) per vernici. Utilizzare i detergenti raccomandati da Volvo.
- Applicare prima il lucido, quindi una cera liquida oppure solida. Seguire con cura le istruzioni riportate sulla confezione. Molti prodotti contengono sia il lucido che la cera.

! IMPORTANTE

Non lucidare né incerare mai i particolari esterni dell'automobile opachi in origine. Si può rovinare l'effetto opaco, trasformando la superficie in lucida in modo permanente.





! IMPORTANTE

Non applicare la cera né lucidare le parti in plastica e gomma.

Se si applicano sgrassanti su plastica e gomma, strofinare solo leggermente e all'occorrenza. Utilizzare una spugna morbida.

La lucidatura dei profili lucidi può usurare o danneggiare lo strato superficiale.

Non utilizzare prodotti lucidanti abrasivi.

! IMPORTANTE

Utilizzare i detergenti raccomandati da Volvo. Altri trattamenti per conservare, isolare, proteggere o rendere più brillante la vernice e simili possono danneggiare la vernice. La garanzia Volvo non copre eventuali danni alla vernice dovuti a tali trattamenti.

Relative informazioni

- Pulizia degli esterni (p. 653)
- Lavaggio a mano (p. 654)
- Autolavaggio (p. 656)
- Lancia ad alta pressione (p. 657)
- Pulizia delle spazzole tergicristallo (p. 657)

- Pulizia dei componenti esterni in plastica, gomma e decorativi (p. 658)
- Pulizia dei cerchioni (p. 659)
- Antiruggine (p. 659)

Lavaggio a mano

Lavare l'automobile non appena si sporca. In tal modo, l'automobile è più facile da pulire in quanto la sporcizia non ha ancora aderito a fondo. Si riduce anche il rischio di graffi e l'automobile rimane più bella. Effettuare la pulizia su un piano di lavaggio con separatore d'olio e utilizzare shampoo per auto. Utilizzare detergenti e prodotti per la cura delle auto raccomandati dalla Volvo.

Cose importanti da considerare in vista del lavaggio manuale dell'auto

- Evitare di lavare l'auto alla luce solare diretta. Ciò può comportare che il detergente o la cera si secchino e abbiano un effetto abrasivo.
- Rimuovere al più presto eventuale guano presente sulla carrozzeria. Contiene sostanze che danneggiano la vernice, decolorandola molto velocemente. Utilizzare ad esempio un panno di carta assorbente oppure una spugna abbondantemente inumidita. Per eliminare eventuali decolorazioni si raccomanda di rivolgersi a un riparatore autorizzato Volvo.
- Pulire a getto d'acqua il sottoscocca, incluso vani passaruota e paraurti.
- Lavare tutta l'automobile eliminando completamente la sporcizia al fine di prevenire la formazione di graffi dovuti al lavaggio.

Non dirigere il getto d'acqua sulle serrature.

- All'occorrenza, utilizzare uno sgrassante a freddo sulle superfici molto sporche. Notare che, in tal caso, le superfici non devono essere state riscaldate dal sole.
- Lavare con una spugna, shampoo per auto e abbondante acqua tiepida. Accertarsi che la spugna non sia sporca. Eventuale sporcizia sulla spugna può graffiare l'automobile durante il lavaggio.
- Lavare le spazzole dei tergicristalli con acqua saponata tiepida o shampoo per auto.
- Asciugare l'automobile con una pelle di daino morbida e pulita o con una spatola asciugavetri. Evitando di lasciare asciugare le gocce d'acqua sotto una forte luce solare si riduce il rischio di formazione di aloni difficili da rimuovere.
- Dopo che l'auto è stata lavata possono rimanere residui di catrame provenienti dall'asfalto; usare il pulitore per catrame raccomandato dalla Volvo per rimuovere le ultime macchie.

ATTENZIONE

Per il lavaggio del motore, rivolgersi sempre a un riparatore. Se il motore è caldo sussiste il rischio di incendio.

IMPORTANTE

I fari sporchi hanno una funzionalità ridotta. Pulirli regolarmente, ad esempio durante il rifornimento di carburante.

Non utilizzare detergenti altamente corrosivi. Utilizzare esclusivamente acqua e una spugna non abrasiva.

NOTA

All'interno del vetro delle luci esterne come fari e luci posteriori può talvolta formarsi condensa. Il fenomeno è normale, tutte le luci esterne sono in grado di eliminare la condensa dopo essere state accese per un certo periodo.

IMPORTANTE

- Ricordare di chiudere il tettuccio panoramico* e l'aletta parasole prima di lavare l'automobile.
- Non usare mai lucidanti con proprietà abrasive sul tetto panoramico.
- Non usare mai cera sulle modanature di gomma intorno al tetto panoramico.

IMPORTANTE

Ricordare di rimuovere lo sporco dai fori di drenaggio nelle portiere e nelle soglie dopo il lavaggio dell'auto.

Relative informazioni

- Pulizia degli esterni (p. 653)
- Lucidatura e applicazione di cera (p. 653)
- Autolavaggio (p. 656)
- Lancia ad alta pressione (p. 657)
- Pulizia delle spazzole tergicristallo (p. 657)
- Pulizia dei componenti esterni in plastica, gomma e decorativi (p. 658)
- Pulizia dei cerchioni (p. 659)
- Antiruggine (p. 659)
- Impostazioni per l'inserimento automatico del freno di stazionamento (p. 431)

Autolavaggio

Lavare l'automobile non appena si sporca. Più tempo l'automobile rimane sporca, più sarà difficile pulirla e maggiore sarà il rischio di danni alla vernice.

Il lavaggio automatico rappresenta un modo veloce e facile per pulire l'automobile, ma le spazzole non raggiungono tutti i punti. Volvo raccomanda di lavare l'automobile a mano o completare il lavaggio automatico con un lavaggio a mano.

NOTA

Volvo raccomanda di non lavare l'automobile in autolavaggio per i primi mesi (in quanto la vernice non è ancora perfettamente indurita).

IMPORTANTE

Prima di entrare in un autolavaggio, disattivare le funzioni Frenata automatica ad automobile ferma e Inserimento automatico del freno di stazionamento. Se le funzioni non vengono disattivate, l'impianto frenante si bloccherà mentre l'automobile è ferma e non sarà possibile mettere in movimento l'automobile.

IMPORTANTE

Negli autolavaggi che trasportano in avanti l'automobile con le ruote in folle:

1. Prima del lavaggio dell'auto, disattivare il sensore pioggia per evitare che i tergicristalli si attivino e si danneggino.
2. Ripiegare gli specchi laterali, assicurare eventuali luci supplementari, ripiegare o rimuovere le antenne, per evitare danni in occasione dell'autolavaggio.
3. Entrare nell'autolavaggio.
4. Disattivare la funzione "Frenata automatica ad automobile ferma" con il pulsante  nel tunnel.
5. Disattivare la funzione "Inserimento automatico del freno di stazionamento" dalla videata superiore sul display centrale.
6. Spegnerne il motore premendo il pulsante Start accanto al volante. Tenere premuto il pulsante per almeno 2 secondi.

L'automobile è pronta per l'autolavaggio.

IMPORTANTE

Se non si seguono i passi precedenti, il sistema commuterà automaticamente alla posizione **P**. In posizione **P** le ruote sono bloccate, condizione invece non corretta in un autolavaggio.

NOTA

Ricordare che se l'automobile è dotata di funzione di bloccaggio/sbloccaggio senza chiave*, potrebbe bloccarsi/sbloccarsi durante il lavaggio se la chiave telecomando si trova nel campo di portata.

Prova dei freni

ATTENZIONE

Dopo il lavaggio provare sempre il funzionamento dei freni, compreso il freno di stazionamento, per evitare che l'umidità e la corrosione danneggino le pastiglie dei freni compromettendone l'efficienza.

Premere leggermente il pedale del freno di tanto in tanto durante tragitti lunghi in caso di pioggia o neve. Il calore generato dall'attrito riscalda le pastiglie dei freni asciugandole. Procedere allo stesso modo dopo l'avviamento in condizioni atmosferiche molto umide o rigide.

Relative informazioni

- Pulizia degli esterni (p. 653)
- Lucidatura e applicazione di cera (p. 653)
- Lavaggio a mano (p. 654)
- Lancia ad alta pressione (p. 657)
- Pulizia delle spazzole tergicristallo (p. 657)
- Pulizia dei componenti esterni in plastica, gomma e decorativi (p. 658)
- Pulizia dei cerchioni (p. 659)
- Antiruggine (p. 659)
- Frenata automatica ad automobile ferma (p. 432)
- Impostazioni per l'inserimento automatico del freno di stazionamento (p. 431)
- Funzioni senza chiave e aree sensibili* (p. 264)

Lancia ad alta pressione

Lavare l'automobile non appena si sporca. Più tempo l'automobile rimane sporca, più sarà difficile pulirla e maggiore sarà il rischio di danni alla vernice. Usare un piano di lavaggio dotato di separatore olio. Utilizzare shampoo per auto raccomandato dalla Volvo.

Quando si utilizza una lancia ad alta pressione, eseguire delle passate mantenendo una distanza di almeno 30 cm (13") fra l'ugello e le superfici dell'automobile. Non dirigere il getto d'acqua sulle serrature.

Relative informazioni

- Pulizia degli esterni (p. 653)
- Lucidatura e applicazione di cera (p. 653)
- Lavaggio a mano (p. 654)
- Autolavaggio (p. 656)
- Pulizia delle spazzole tergicristallo (p. 657)
- Pulizia dei componenti esterni in plastica, gomma e decorativi (p. 658)
- Pulizia dei cerchioni (p. 659)
- Antiruggine (p. 659)

Pulizia delle spazzole tergicristallo

Lavare l'automobile non appena si sporca. Più tempo l'automobile rimane sporca, più sarà difficile pulirla e maggiore sarà il rischio di danni alla vernice. Usare un piano di lavaggio dotato di separatore olio. Utilizzare shampoo per auto raccomandato dalla Volvo.

Residui di asfalto, polvere e sale sulla spazzola tergicristallo nonché insetti, ghiaccio e altri residui sul parabrezza riducono la durata della spazzola.

Per la pulizia, portare le spazzole tergicristallo in posizione di assistenza.

i NOTA

Lavare regolarmente le spazzole tergicristallo e il parabrezza con acqua saponata tiepida o shampoo per auto. Non utilizzare solventi forti.

Relative informazioni

- Pulizia degli esterni (p. 653)
- Lucidatura e applicazione di cera (p. 653)
- Lavaggio a mano (p. 654)
- Autolavaggio (p. 656)
- Lancia ad alta pressione (p. 657)
- Pulizia dei componenti esterni in plastica, gomma e decorativi (p. 658)



- Pulizia dei cerchioni (p. 659)
- Antiruggine (p. 659)

Pulizia dei componenti esterni in plastica, gomma e decorativi

Lavare l'automobile non appena si sporca. Più tempo l'automobile rimane sporca, più sarà difficile pulirla e maggiore sarà il rischio di danni alla vernice. Utilizzare shampoo per auto raccomandato dalla Volvo.

Per la pulizia e la cura dei componenti in plastica, gomma e decorativi verniciati, ad esempio i profili lucidi, si raccomanda un detergente speciale, disponibile presso i concessionari Volvo. Se si utilizzano detergenti speciali, attenersi sempre alle istruzioni per l'uso.

Non lavare mai l'automobile con detergenti con pH inferiore a 3,5 o superiore a 11,5 in quanto potrebbero decolorare i componenti in alluminio anodizzato*, vedere figura. Si sconsiglia di utilizzare prodotti lucidanti abrasivi, vedere figura.



Componenti da lavare con un detergente con pH compreso fra 3,5 e 11,5.

! IMPORTANTE

Non applicare la cera né lucidare le parti in plastica e gomma.

Se si applicano sgrassanti su plastica e gomma, strofinare solo leggermente e all'occorrenza. Utilizzare una spugna morbida.

La lucidatura dei profili lucidi può usurare o danneggiare lo strato superficiale.

Non utilizzare prodotti lucidanti abrasivi.

! IMPORTANTE

Non lavare mai l'automobile con detergenti con pH inferiore a 3,5 o superiore a 11,5 in quanto potrebbero decolorare i componenti in alluminio anodizzato, ad esempio il portapacchi sul tetto e le cornici dei finestrini.

Non utilizzare mai un lucidante per metalli su componenti in alluminio anodizzati, in quanto potrebbe decolorare e danneggiare il trattamento in superficie.

Relative informazioni

- Pulizia degli esterni (p. 653)
- Lucidatura e applicazione di cera (p. 653)
- Lavaggio a mano (p. 654)
- Autolavaggio (p. 656)
- Lancia ad alta pressione (p. 657)
- Pulizia delle spazzole tergitristallo (p. 657)
- Pulizia dei cerchioni (p. 659)
- Antiruggine (p. 659)

Pulizia dei cerchioni

Lavare l'automobile non appena si sporca. Più tempo l'automobile rimane sporca, più sarà difficile pulirla e maggiore sarà il rischio di danni alla vernice. Effettuare la pulizia su un piano di lavaggio con separatore d'olio. Utilizzare shampoo per auto raccomandato dalla Volvo.

Utilizzare i detergenti per cerchioni raccomandati da Volvo.

Gli smacchiatori forti possono danneggiare la superficie e macchiare i cerchioni in alluminio cromati.

Relative informazioni

- Pulizia degli esterni (p. 653)
- Lucidatura e applicazione di cera (p. 653)
- Lavaggio a mano (p. 654)
- Autolavaggio (p. 656)
- Lancia ad alta pressione (p. 657)
- Pulizia dei componenti esterni in plastica, gomma e decorativi (p. 658)
- Pulizia dei cerchioni (p. 659)
- Antiruggine (p. 659)

Antiruggine

L'automobile è dotata di protezione anticorrosione.

Per la carrozzeria, la protezione anticorrosione è rappresentata da rivestimenti protettivi metallici per la lamiera, un processo di verniciatura di alta qualità, giunti fra le lamiere ridotti al minimo e con trattamento anticorrosione, componenti in plastica schermanti, protezioni antiusura e liquido anticorrosione integrativo nei punti esposti. Nel telaio, i particolari esposti delle sospensioni sono realizzati in fusione di alluminio resistente alla corrosione.

Controllo e manutenzione

In genere non occorre sottoporre a manutenzione la protezione anticorrosione, ma tenendo pulita l'automobile si contribuisce a ridurre il rischio di corrosione. Non utilizzare detergenti alcalini o acidi forti sui particolari decorativi lucidi. Eventuali scheggiature devono essere rettificate non appena sono scoperte.

Relative informazioni

- Pulizia degli esterni (p. 653)
- Lucidatura e applicazione di cera (p. 653)
- Lavaggio a mano (p. 654)
- Autolavaggio (p. 656)
- Lancia ad alta pressione (p. 657)
- Pulizia delle spazzole tergitristallo (p. 657)



- Pulizia dei componenti esterni in plastica, gomma e decorativi (p. 658)
- Pulizia dei cerchi (p. 659)

Vernice dell'automobile

La vernice è costituita da più strati e rappresenta una parte importante della protezione anticorrosione dell'automobile, quindi deve essere controllata regolarmente.

I danni più ricorrenti alla vernice sono scheggiature, graffi e segni, ad esempio su bordi di parafanghi, portiere e paraurti. Per evitare la formazione di ruggine, riparare immediatamente eventuali danni alla vernice.

Relative informazioni

- Ritocco di piccoli danni alla vernice (p. 660)
- Codici colore (p. 661)

Ritocco di piccoli danni alla vernice

La vernice riveste un ruolo importante nella protezione dalla ruggine dell'automobile e deve essere controllata regolarmente. I danni più ricorrenti alla vernice sono scheggiature, graffi e segni, ad esempio su bordi di parafanghi, portiere e paraurti.

Per evitare la formazione di ruggine, riparare immediatamente eventuali danni alla vernice.

NOTA

La vernice da riparare deve essere pulita e asciutta. La temperatura dovrebbe essere di almeno 15 °C (59 °F).

Materiale occorrente

- Primer – per paraurti rivestiti in plastica ecc. è disponibile uno speciale primer di adesione in bomboletta spray.
- vernice base e vernice trasparente - sono disponibili in bomboletta spray o penne di ritocco/stick¹⁹.
- Nastro adesivo protettivo.
- Tela smeriglio fine.

¹⁹ Seguire le istruzioni allegate alla confezione della penna di ritocco/stick.

Applicare vernice di ritocco sulla superficie danneggiata

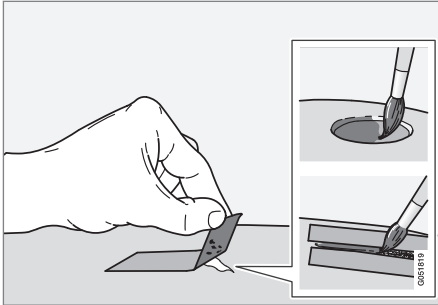

Se il danno non è penetrato fino al metallo, dopo aver pulito la superficie si può applicare direttamente la vernice di ritocco.

1. Fissare un pezzo di nastro per carrozzai sulla superficie danneggiata. Rimuovere quindi il nastro in modo che gli eventuali residui di vernice si stacchino.

Se il danno ha raggiunto la superficie metallica (lamiera), è consigliabile applicare un primer. Se il danno interessa una superficie plastica, per risultati ottimali si consiglia l'utilizzo di uno speciale primer di adesione. Applicare utilizzando il tappo della bomboletta spray, quindi stendere un velo sottile.

2. Prima della verniciatura, levigare l'area interessata all'occorrenza (ad esempio se vi sono bave) con una tela smeriglio molto fine. Pulire accuratamente la superficie (rimuovendo grassi e sali) e lasciarla asciugare.
3. Mescolare bene il primer e applicarlo con un pennello fine, un bastoncino o simile. Concludere l'operazione applicando la vernice base e la vernice trasparente, quando il primer si è asciugato.

In caso di graffi, procedere come indicato sopra, applicando il nastro protettivo lungo il contorno della parte danneggiata per proteggere la vernice che è rimasta intatta.

Penne di ritocco/stick e bombolette spray per la riparazione dei danni alla vernice sono disponibili presso i concessionari Volvo.

i NOTA

Se la scheggiatura non ha raggiunto la lamiera e rimane uno strato di vernice intatto, si possono applicare la vernice base e la vernice trasparente direttamente dopo aver pulito la superficie.

Relative informazioni

- Vernice dell'automobile (p. 660)
- Codici colore (p. 661)

Codici colore

Codice colore

L'etichetta per il codice colore è ubicata sul montante della portiera destra dell'auto fra portiera anteriore e posteriore e diventa visibile aprendo la portiera posteriore destra.

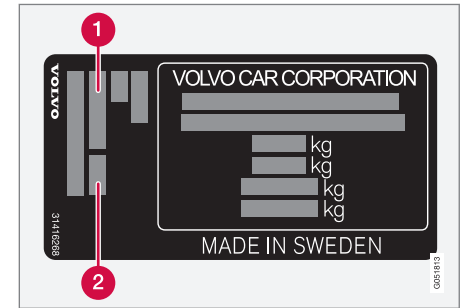

- 1 Codice colore degli esterni
- 2 Eventuale codice colore secondario degli esterni

Relative informazioni

- Vernice dell'automobile (p. 660)
- Ritocco di piccoli danni alla vernice (p. 660)

Sostituzione delle spazzole tergicristallo del lunotto

Le spazzole tergicristallo rimuovono l'acqua da parabrezza e lunotto. Insieme al liquido lavacrystal, consentono di pulire i cristalli e assicurano una buona visibilità durante la guida. Le spazzole tergicristallo di parabrezza e lunotto possono essere sostituite.

Sostituzione delle spazzole tergicristallo del lunotto

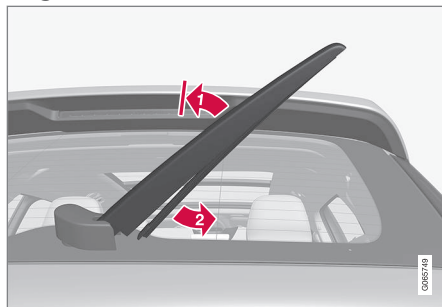

Allontanare il braccio dei tergicristalli dal cristallo e spostare la parte inferiore della spazzola verso destra.

- ➡ Afferrare il braccio dei tergicristalli al centro e sollevarlo dal cristallo fino alla posizione di arresto.

i NOTA

Quando l'angolo di estrazione raggiunge la metà si avverte una certa resistenza in quanto si incontra un fermo che previene la ricaduta del braccio sul lunotto. Tirare il braccio del tergilunotto oltre il fermo per sostituire le spazzole.

- ➡ Afferrare la parte inferiore della spazzola e spostarla verso destra finché non si stacca dal braccio.
3. Fissare le nuove spazzole tergicristallo, che devono scattare in posizione. Controllare che sia fissata correttamente.
 4. Abbassare il braccio del tergilunotto.

i IMPORTANTE

Controllare regolarmente le spazzole. La mancata manutenzione riduce la durata delle spazzole.

Relative informazioni

- Utilizzo del sensore pioggia (p. 175)
- Utilizzo di lavacrystal e lavafari (p. 177)
- Utilizzo del tergilunotto automatico durante la retromarcia (p. 179)
- Attivare e disattivare la funzione di memoria del sensore pioggia (p. 176)
- Utilizzo di tergilunotto e lavalunotto (p. 178)
- Rabbocco del liquido lavacrystal (p. 665)
- Impostare le spazzole tergicristallo in posizione di servizio (p. 664)
- Sostituzione delle spazzole tergicristallo del parabrezza (p. 663)

- Utilizzo delle spazzole tergicristallo (p. 174)
- Spazzole dei tergicristalli e liquido lavacrystalli (p. 174)

Sostituzione delle spazzole tergicristallo del parabrezza

Le spazzole tergicristallo rimuovono l'acqua da parabrezza e lunotto. Insieme al liquido lavacrystalli, consentono di pulire i cristalli e assicurano una buona visibilità durante la guida. Le spazzole tergicristallo di parabrezza e lunotto possono essere sostituite.

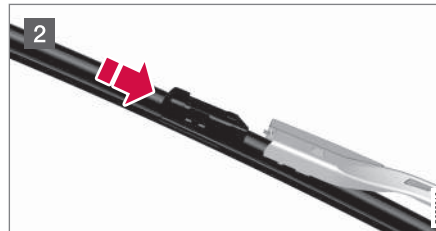
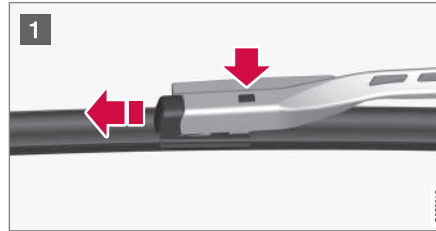

- 1 Sollevare il braccio dei tergicristalli quando si trova in posizione di assistenza. La posizione di assistenza si attiva/disattiva dalla videata funzioni sul display centrale ad automobile ferma con i tergicristalli disinseriti. Premere il pulsante sull'attacco dei tergicristalli ed estrarre tirando in direzione parallela al braccio dei tergicristalli.
- 2 Inserire la nuova spazzola dei tergicristalli premendo finché non si sente un "clic".
- 3 Controllare che la spazzola sia fissata correttamente.
- 4 Riportare il braccio dei tergicristalli a contatto con il parabrezza.

Le spazzole tergicristalli sono di lunghezza diversa

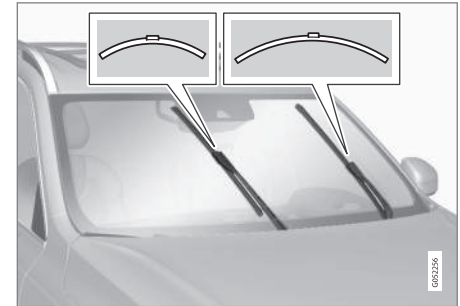



NOTA

In sede di sostituzione delle spazzole tergicristallo, ricordare che sono di lunghezza diversa. La spazzola sul lato conducente è più lunga di quella sul lato passeggero.

Relative informazioni

- Utilizzo del sensore pioggia (p. 175)
- Utilizzo di lavacrystalli e lavafari (p. 177)
- Utilizzo del tergilunotto automatico durante la retromarcia (p. 179)
- Attivare e disattivare la funzione di memoria del sensore pioggia (p. 176)
- Utilizzo di tergilunotto e lavalunotto (p. 178)
- Rabbocco del liquido lavacrystalli (p. 665)
- Impostare le spazzole tergicristallo in posizione di servizio (p. 664)
- Sostituzione delle spazzole tergicristallo del lunotto (p. 662)
- Utilizzo delle spazzole tergicristallo (p. 174)
- Spazzole dei tergicristalli e liquido lavacrystalli (p. 174)

Impostare le spazzole tergicristallo in posizione di servizio

Talvolta è necessario portare le spazzole tergicristallo del parabrezza in posizione di assistenza (posizione verticale), ad esempio in sede di sostituzione.



Spazzole tergicristallo in posizione di assistenza.

Per la sostituzione, il lavaggio o il sollevamento (ad esempio quando si rimuove il ghiaccio dal parabrezza), le spazzole tergicristallo devono trovarsi in posizione di assistenza.

! IMPORTANTE

Prima di riportare i tergicristalli in posizione di assistenza accertarsi che le spazzole non siano bloccate dal ghiaccio.

Attivazione/disattivazione della posizione di assistenza

È possibile attivare/disattivare la posizione di assistenza ad automobile ferma con i tergicristalli disinseriti. La posizione di assistenza si attiva/disattiva dalla videata funzioni sul display centrale:

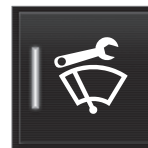

Premere il pulsante **Pos. servizio tergicristalli**. L'indicatore luminoso nel pulsante si accende quando si attiva la posizione di assistenza.

All'attivazione, i tergicristalli si portano in posizione di assistenza. Per disattivare la posizione di assistenza, premere nuovamente **Pos. servizio tergicristalli**. L'indicatore luminoso nel pulsante si spegne quando si disattiva la posizione di assistenza.

Le spazzole tergicristallo escono dalla posizione di assistenza anche nei seguenti casi:

- Si attiva la pulizia del parabrezza.
- Si attiva il lavaggio del parabrezza.
- Si attiva il sensore pioggia.
- L'automobile si mette in marcia.

! IMPORTANTE

Se i bracci dei tergicristalli sono stati sollevati dal parabrezza, devono essere riportati a contatto con esso prima di attivare il lavaggio, la pulizia o il sensore pioggia nonché prima di mettersi in marcia. In questo modo si prevengono graffi alla vernice del cofano.

Relative informazioni

- Utilizzo del sensore pioggia (p. 175)
- Utilizzo di lavacrystalli e lavafari (p. 177)
- Utilizzo del tergilunotto automatico durante la retromarcia (p. 179)
- Attivare e disattivare la funzione di memoria del sensore pioggia (p. 176)
- Utilizzo di tergilunotto e lavalunotto (p. 178)
- Rabbocco del liquido lavacrystalli (p. 665)
- Sostituzione delle spazzole tergicristallo del parabrezza (p. 663)

- Sostituzione delle spazzole tergicristallo del lunotto (p. 662)
- Utilizzo delle spazzole tergicristallo (p. 174)
- Spazzole dei tergicristalli e liquido lavacrystalli (p. 174)

Rabbocco del liquido lavacrystalli

Il liquido lavacrystalli si utilizza per pulire fari, parabrezza e lunotto. A temperature inferiori al punto di congelamento, deve essere usato liquido lavavetri con protezione antigelo.

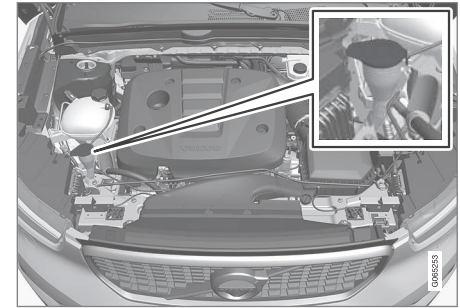

Il liquido lavacrystalli si rabbocca nel serbatoio con il tappo blu. Il serbatoio è usato per il lavaparabrezza, il lavalunotto e il lavafari*

i NOTA

Quando rimane circa 1 litro (1 qt) di liquido lavacrystalli nel serbatoio, il display del conducente visualizza il messaggio **Liquido lavavetri Basso livello, rabboccare** e il simbolo .

Tipo prescritto: Liquido lavacrystalli raccomandato da Volvo – con antigelo per climi



- ◀ freddi e temperature inferiori al punto di congelamento.

! IMPORTANTE

Utilizzare il liquido lavacrystalli originale Volvo, o un prodotto equivalente con pH raccomandato compreso fra 6 e 8, nella soluzione d'uso (ad esempio 1:1 con acqua neutra).

! IMPORTANTE

Utilizzare liquido lavacrystalli con antigelo quando la temperatura è inferiore al punto di congelamento in modo che il liquido non geli nella pompa, nel serbatoio e nei flessibili.

- Utilizzo di tergilunotto e lavalunotto (p. 178)
- Impostare le spazzole tergicristallo in posizione di servizio (p. 664)
- Sostituzione delle spazzole tergicristallo del parabrezza (p. 663)
- Sostituzione delle spazzole tergicristallo del lunotto (p. 662)
- Utilizzo delle spazzole tergicristallo (p. 174)
- Spazzole dei tergicristalli e liquido lavacrystalli (p. 174)
- Aprire e chiudere il cofano motore (p. 615)

Quantità:

- Automobili **con** tergifari: 5,5 litri (5.8 qts).
- Automobili **senza** tergifari: 3,5 litri (3.7 qts).

Relative informazioni

- Utilizzo del sensore pioggia (p. 175)
- Utilizzo di lavacrystalli e lavafari (p. 177)
- Utilizzo del tergilunotto automatico durante la retromarcia (p. 179)
- Attivare e disattivare la funzione di memoria del sensore pioggia (p. 176)

SPECIFICHE

Denominazioni del tipo

Le etichette nell'automobile riportano informazioni quali numero di telaio, denominazione del tipo, codice colore ecc.

Posizione delle etichette

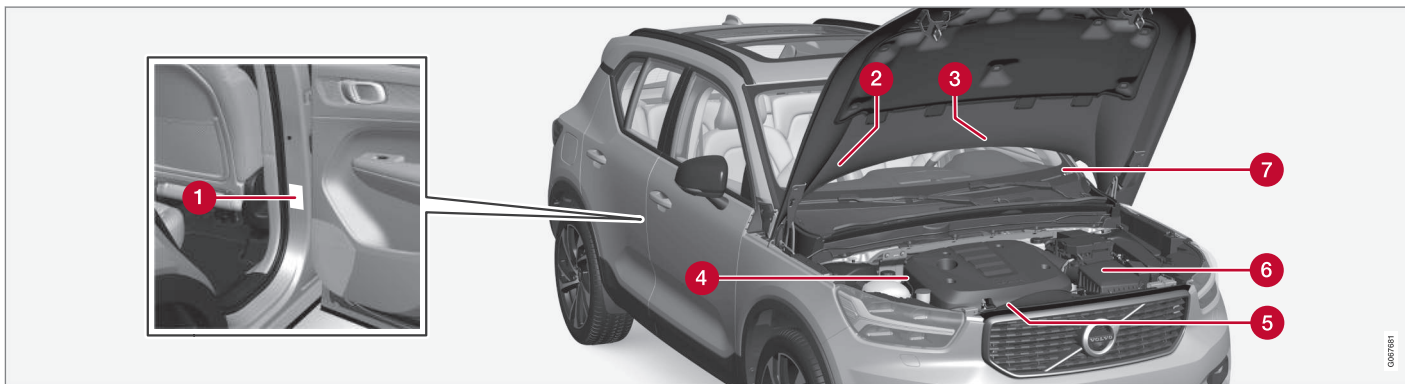

L'illustrazione è schematica; i dettagli possono variare a seconda del particolare mercato o modello.

Quando ci si rivolge al concessionario Volvo circa la propria automobile o quando si ordinano accessori e ricambi, è importante indicare la denominazione del tipo di automobile, il numero di telaio e il numero del motore.

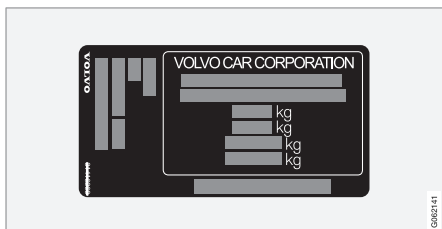

1 Etichetta per denominazione del tipo, numero di telaio, pesi max consentiti, codice colore degli esterni e numero di omologazione. L'etichetta si trova sul montante della portiera ed è visibile aprendo la portiera posteriore destra.

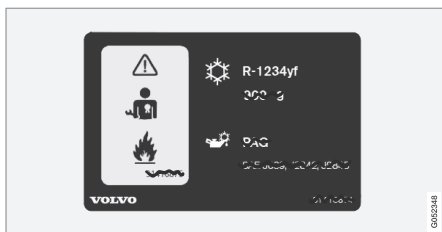

2 Etichetta sulle automobili dotate di climatizzatore contenente refrigerante R1234yf.

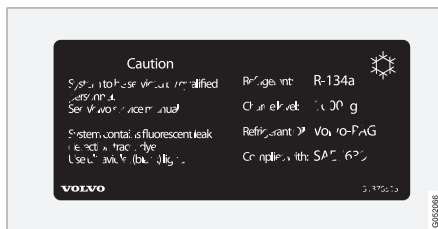

2 Etichetta sulle automobili dotate di climatizzatore contenente refrigerante R134a.

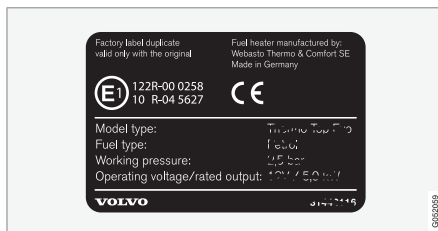

3 Etichetta del riscaldatore di parcheggio.



4 Etichetta per codice motore e numero di produzione del motore. Per alcune alternative di motore non c'è un'etichetta; in questi casi, il codice motore inciso può essere invece letto direttamente sul motore.



5 Etichetta dell'olio motore.

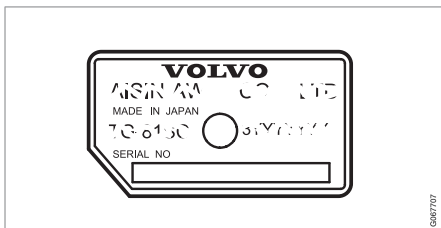

0067707

6 Etichetta per denominazione del tipo e numero di produzione del cambio.

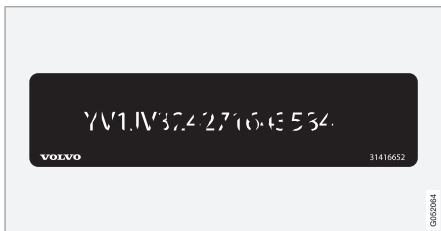

0020944

7 Etichetta per numero di serie dell'automobile - VIN (Vehicle Identification Number).

Sul libretto di immatricolazione sono riportate maggiori informazioni sull'automobile.

i **NOTA**

Le etichette illustrate nel manuale del proprietario non sono riproduzioni esatte di quelle presenti sull'automobile. Scopo del libretto è illustrarne indicativamente l'aspetto e la posizione sull'automobile. Le informazioni specifiche per il proprio modello sono riportate nelle etichette sull'automobile.

Relative informazioni

- Specifiche per il climatizzatore (p. 683)

Misure

La tabella illustra lunghezza, altezza ecc. dell'automobile.

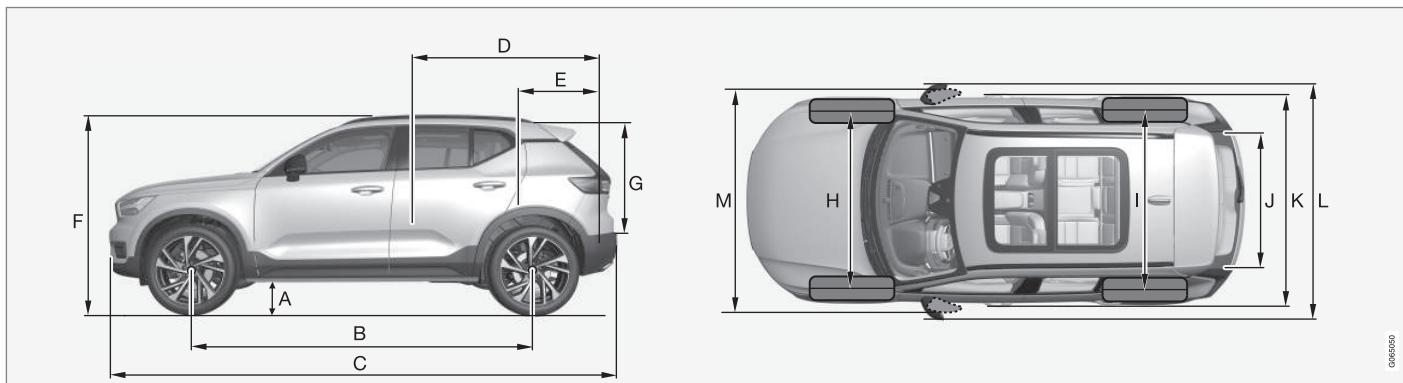

	Misure	mm	pollici
A	Altezza libera da terra ^A	205	8,1
B	Passo	2702	106,4
C	Lunghezza	4425	174,2
D	Lunghezza di carico, pavimento, sedile ribaltato	1670	65,7

	Misure	mm	pollici
E	Lunghezza di carico, pavimento	887	34,9
F	Altezza ^B	1658	65,3
G	Altezza di carico	733	28,9
H	Carreggiata anteriore	1601	63,0

	Misure	mm	pollici
I	Carreggiata posteriore	1626	64,0
J	Larghezza di carico, pavimento	1059	41,7
K	Larghezza	1873 (1863 ^C)	73,7 (73,3 ^C)

SPECIFICHE



	Misure	mm	pollici
L	Larghezza incl. specchi retrovisori	2034	80,1
M	Larghezza incl. specchi retrovisori ripiegati	1910	75,2

A Con peso a vuoto + 1 persona. (Varia leggermente a seconda di dimensioni dei pneumatici, tipo di telaio ecc.)

B Antenna sul tetto inclusa, con peso a vuoto.

C Larghezza della carrozzeria.

Relative informazioni

- Pesi (p. 673)

Pesi

Un'etichetta nell'automobile riporta il peso complessivo max ecc.

Il peso a vuoto comprende conducente, serbatoio del carburante riempito al 90% e tutti gli oli e i liquidi.

Il peso dei passeggeri e degli optional montati nonché la pressione sulla sfera (per il collegamento di un rimorchio) limitano la capacità di carico e non sono conteggiati nel peso a vuoto.

Carico max consentito = Peso complessivo - Peso a vuoto.

i NOTA

Il peso di servizio dichiarato si riferisce all'automobile nella versione base, senza attrezzature e optional. Di conseguenza, il peso di ogni optional aggiunto riduce la capacità di carico dell'automobile in misura corrispondente.

Alcuni esempi di optional che riducono la capacità di carico sono i diversi equipaggiamenti (Kinetic, Momentum, Summum ecc.), oltre a gancio di traino, portapacchi, box sul tetto, impianto audio, fari supplementari, GPS, riscaldatore a carburante, griglia protettiva, tappetini, copribagagliaio, sedili elettrocomandati ecc.

Per conoscere il peso di servizio esatto dell'automobile si consiglia di pesarla.

! ATTENZIONE

Le caratteristiche di guida dell'automobile cambiano in base al carico e alla sua sistemazione.

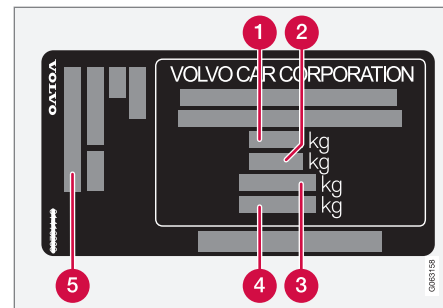

L'etichetta si trova sul montante della portiera ed è visibile aprendo la portiera posteriore destra.

- 1** Peso complessivo max
- 2** Peso max treno (automobile + rimorchio)
- 3** Carico max sull'assale anteriore
- 4** Carico max sull'assale posteriore
- 5** Equipaggiamento

Carico max: Vedere la carta di circolazione.

Carico max sul tetto: 75 kg.

Relative informazioni

- Denominazioni del tipo (p. 668)
- Pesi del rimorchio e pressioni sulla sfera (p. 674)

Pesi del rimorchio e pressioni sulla sfera

I pesi del rimorchio e le pressioni sulla sfera per la guida con rimorchio sono riportati nelle tabelle.

Peso max rimorchio frenato

i NOTA

Per i rimorchi di peso superiore a 1.800 kg si raccomanda l'utilizzo di uno stabilizzatore per gancio di traino.

Motore	Codice motore ^A	Cambio	Peso max rimorchio con freni (kg)	Pressione max sulla sfera (kg)
T2	B3154T9	Selez manuale	1600	110
T2	B3154T9	Automatico	1600	110
T3	B3154T7	Selez manuale	1600	110
T3	B3154T2	Automatico	1600	110
T3	B3154T4	Automatico	1600	110
T4	B4204T31	Automatico	2100	110
T4	B4204T47	Automatico	1800	110
T4 AWD	B4204T47	Automatico	2000	110
T4 AWD	B4204T31	Automatico	2100	110
T4 AWD	B4204T44	Automatico	2100	110
T5 AWD	B4204T18	Automatico	2100	110
T5 AWD	B4204T36	Automatico	2100	110
D3	D4204T16	Selez manuale	1600	110
D3	D4204T16	Automatico	1800	110

Motore	Codice motore ^A	Cambio	Peso max rimorchio con freni (kg)	Pressione max sulla sfera (kg)
D3 AWD	D4204T16	Selez manuale	2000	110
D3 AWD	D4204T16	Automatico	2000	110
D4 AWD	D4204T12	Automatico	2100	110
B4	B420T6	Automatico	2100	110
B4 AWD	B420T6	Automatico	2100	110
B5 AWD	B420T2	Automatico	2100	110

^A Il codice motore, il numero componente e di produzione sono riportati sul motore.

! IMPORTANTE

In caso di guida con rimorchio, è consentito superare il peso complessivo dell'automobile (compresa la pressione sulla sfera) di max 100 kg (220 lbs), a condizione che la velocità non superi 100 km/h (62 mph). Rispettare comunque le leggi nazionali applicabili alla guida con rimorchio (ad esempio la velocità consentita).

i NOTA

I dati sui pesi eventualmente mancanti nella tabella sono riportati in un supplemento allegato.

Peso max rimorchio non frenato

Peso max rimorchio senza freni (kg)	Pressione max sulla sfera (kg)
750	50



◀◀ **Relative informazioni**

- Denominazioni del tipo (p. 668)
- Pesi (p. 673)
- Guida con rimorchio (p. 480)
- Controllo della stabilità per il traino*
(p. 482)

Specifiche motore

La seguente tabella illustra le specifiche del motore (potenza ecc.) per ogni tipo di motore.

i **NOTA**
Non tutti i motori sono disponibili su tutti i mercati.

i **NOTA**
I dati sul motore eventualmente mancanti nella tabella sono riportati in un supplemento allegato.

Motore	Codice motore ^A	Potenza (kW / giri/min.)	Potenza (CV/giri/min)	Potenza nominale max (kW / giri/min.)	Potenza nominale max (CV/giri/min)	Coppia (Nm / giri/min.)	Numero cilindri
T2	B3154T9	95/5000	129/5000	–	–	245/1600–3000	3
T3	B3154T4	110/5500	150/5500	–	–	265/1500–3000	3
T3	B3154T7	120/5500	163/5500	–	–	265/1850–3000	3
T3	B3154T2	120/5500	163/5500	133/5500	181/5500	265/1500–3000	3
T4 / T4 AWD	B4204T47	140/4700	190/4700	–	–	300/1400-4000	4
T4 AWD	B4204T51	140/4700	190/4700	156/4700	211/4700	300/1400-4000	4
T4 AWD	B4204T44	140/5000	190/5000	–	–	300/1400-4000	4
T4 / T4 AWD	B4204T31	140/5000	190/5000	–	–	300/1700–4000	4
T5 AWD	B4204T14	182/5500	247/5500	202/5500	274/5500	350/1800-4800	4
T5 AWD	B4204T36	183/5500	249/5500	–	–	350/1800-4500	4
T5 AWD	B4204T18	185/5500	252/5500	–	–	350/1800-4800	4
D3 / D3 AWD	D4204T16	110/3750	150/3750	–	–	320/1750-3000	4
D4 AWD	D4204T12	140/4000	190/4000	–	–	400/1750-2500	4





Motore	Codice motore^A	Potenza (kW / giri/min.)	Potenza (CV/giri/min)	Potenza nominale max (kW / giri/min.)	Potenza nominale max (CV/giri/min)	Coppia (Nm / giri/min.)	Numero cilindri
B4 / B4 AWD	B420T6	145/4800–5400	197/4800–5400	–	–	300/1500–4200	4
B5 AWD	B420T2	184/5400–5700	250/5400–5700	–	–	350/1800–4800	4

A Il codice motore, il numero componente e di produzione sono riportati sul motore.

Relative informazioni

- Denominazioni del tipo (p. 668)
- Specifiche per l'olio motore (p. 679)

Specifiche per l'olio motore

Il tipo e la quantità di olio motore per le rispettive motorizzazioni possono essere letti nella tabella.

Volvo raccomanda:



Motore	Codice motore ^A	Qualità dell'olio	Capacità, incl. filtro dell'olio (Litri, circa)
T2	B3154T9	Castrol Edge Professional V 0W-20 o VCC RBS0-2AE 0W-20	5,6
T3	B3154T4		5,6
T3	B3154T7		5,6
T3	B3154T2		5,6



Motore	Codice motore ^A	Qualità dell'olio	Capacità, incl. filtro dell'olio (Litri, circa)
T4 / T4 AWD	B4204T47	Castrol Edge Professional V 0W-20 o VCC RBS0-2AE 0W-20	5,6
T4 / T4 AWD	B4204T31		5,6
T4 AWD	B4204T51		5,6
T4 AWD	B4204T44		5,6
T5 AWD	B4204T14		5,6
T5 AWD	B4204T36		5,6
T5 AWD	B4204T18		5,6
D3 / D3 AWD	D4204T16		Castrol Edge Professional V 0W-20 o VCC RBS0-2AE 0W-20
D4 AWD	D4204T12	5,2	
B4 / B4 AWD	B420T6	Castrol Edge Professional V 0W-20 o VCC RBS0-2AE 0W-20	6,1
B5 AWD	B420T2		6,1

^A Il codice motore, il numero componente e di produzione sono riportati sul motore.

Relative informazioni

- Denominazioni del tipo (p. 668)
- Condizioni di guida sfavorevoli per l'olio motore (p. 681)
- Controllo e rabbocco dell'olio motore (p. 619)
- Olio motore (p. 618)

Condizioni di guida sfavorevoli per l'olio motore

In caso di condizioni di guida sfavorevoli, la temperatura e il consumo di olio possono aumentare. Di seguito riportiamo alcuni esempi di condizioni di guida sfavorevoli. Controllare il livello dell'olio più spesso in caso di guida su lunga percorrenza:

- con roulotte o rimorchio
- in zone montane
- ad alta velocità
- a temperature inferiori a -30°C (-22°F) o superiori a $+40^{\circ}\text{C}$ ($+104^{\circ}\text{F}$).

Quanto detto vale anche per i percorsi brevi a basse temperature.

Scegliere un olio motore completamente sintetico in caso di condizioni di guida sfavorevoli. Ciò garantirà una maggiore protezione del motore.

Volvo raccomanda:



! IMPORTANTE

Per soddisfare i requisiti previsti per gli intervalli di assistenza del motore, tutti i motori sono rabboccati in fabbrica con uno speciale olio motore sintetico. Questo olio accuratamente selezionato garantisce ottime caratteristiche di durata, accensione, consumo di carburante ed ecologia.

Gli intervalli di assistenza raccomandati sono validi solo se si utilizza un olio motore approvato. Utilizzare sempre un olio del tipo prescritto sia in sede di rabbocco che di sostituzione per non compromettere le caratteristiche di durata, accensione, consumo di carburante ed ecologia dell'automobile.

L'utilizzo di olio motore di tipo e viscosità diversi da quelli prescritti può comportare danni ai componenti connessi al motore. Volvo declina ogni responsabilità di garanzia per questo tipo di danni.

Si raccomanda di affidare il cambio olio a un riparatore autorizzato Volvo.

Relative informazioni

- Specifiche per l'olio motore (p. 679)
- Olio motore (p. 618)

Specifiche per l'olio della trasmissione

In condizioni di guida normali, l'olio del cambio non deve essere sostituito per l'intera vita utile del cambio. Tuttavia la sostituzione può rendersi necessaria in determinate condizioni sfavorevoli.

Cambio manuale

olio del cambio prescritto

M66:	BOT 350 M3
M76:	BOT 352 B1

Cambio automatico

olio del cambio prescritto

TG-81SC:	AW-1
AWF8G30:	AW-2
AWF8G45:	

Relative informazioni

- Denominazioni del tipo (p. 668)

Specifiche per l'olio dei freni

L'olio dei freni è il mezzo in un impianto frenante idraulico usato per trasferire la pressione per esempio dal pedale freno mediante un cilindro freno principale che a sua volta agisce sulle pinze freno.

Tipo prescritto: Volvo Original o liquido equivalente che soddisfa una combinazione delle specifiche Dot 4, 5.1 e ISO 4925 classe 6.

NOTA

Si raccomanda di affidarsi a un riparatore autorizzato Volvo per la sostituzione o il rabbocco dell'olio dei freni.

Relative informazioni

- Panoramica del vano motore (p. 617)

Serbatoio carburante - capacità

La tabella seguente riporta la capacità di rifornimento del serbatoio del carburante.

	Tutti i modelli
Litri (circa)	54
US gallons (circa)	14,2

Relative informazioni

- Rifornimento (p. 461)

Capacità del serbatoio AdBlue®¹

Il serbatoio dell'additivo AdBlue ha una capacità di circa 14,5 litri.

Relative informazioni

- Controllo e rabbocco del liquido AdBlue® (p. 469)

Specifiche per il climatizzatore

Il climatizzatore dell'automobile contiene refrigerante senza freon R1234yf o R134a a seconda del mercato. Il tipo utilizzato è indicato su un'etichetta all'interno del cofano.

Tipi e quantità di liquidi e lubrificanti del climatizzatore prescritti sono indicati di seguito.

Etichetta del climatizzatore

Etichetta per R134a

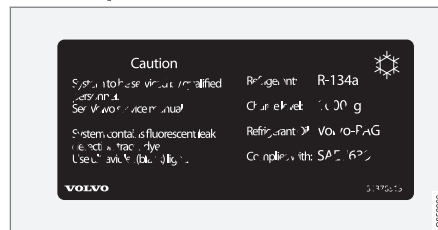

Etichetta per R1234yf

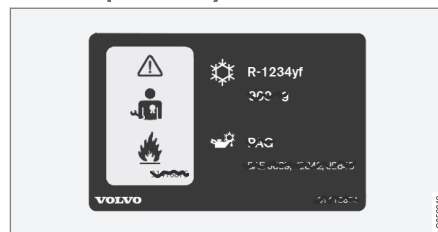

Legenda per R1234yf

Simbolo	Spiegazione
	Cautela
	Condizionatore mobile (MAC)
	Tipo di lubrificante
	L'assistenza al condizionatore mobile (MAC) è riservata a tecnici addestrati e certificati.
	Refrigerante infiammabile

Refrigerante

La quantità di refrigerante è indicata in un'etichetta all'interno del cofano.

¹ Marchio registrato di Verband der Automobilindustrie e.V. (VDA)

Automobili con refrigerante R134a

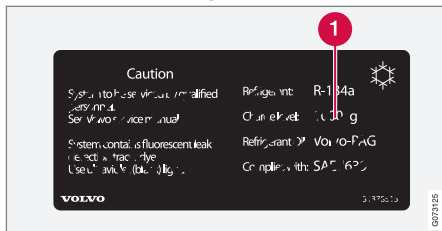

1 Quantità di refrigerante.

⚠ ATTENZIONE

Il climatizzatore contiene refrigerante R134a in pressione. Assistenza e riparazione dell'impianto devono essere effettuate esclusivamente da un riparatore autorizzato.

Automobili con refrigerante R1234yf

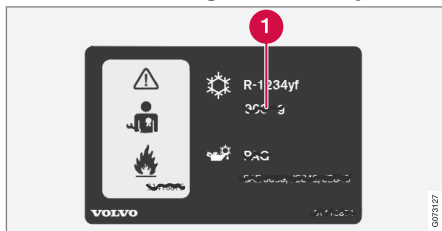

1 Quantità di refrigerante.

⚠ ATTENZIONE

Il climatizzatore contiene refrigerante R1234yf in pressione. Ai sensi della norma SAE J2845 (Technician Training for Safe Service and Containment of Refrigerants Used in Mobile A/C System) e per garantire la sicurezza degli impianti refrigeranti, l'assistenza e la riparazione di detti impianti sono riservate a tecnici addestrati e certificati.

Olio per compressori

Quantità	Tipo prescritto
130 ml (4,40 fl. oz.)	PAG SP-A2

Evaporatore

! IMPORTANTE

Non è consentito riparare l'evaporatore dell'impianto A/C o sostituirlo con un evaporatore usato. Il nuovo evaporatore deve essere certificato e marcato a norma SAE J2842.

Relative informazioni



- Assistenza del climatizzatore (p. 615)





Consumo di carburante ed emissioni di CO₂



Le informazioni nelle seguenti tabelle sono ai sensi di WLTP (Worldwide Harmonized Light-Duty Vehicles Test Procedure), che è un metodo di test internazionale per veicoli corrispondenti alle autovetture concepito per il test di laboratorio.

Il consumo di carburante di un veicolo si misura in litri/100 km e le emissioni di anidride carbonica (CO₂) in grammi di CO₂ per km.













Spiegazione

	Guida su strade urbane (velocità bassa)
	Guida su strade suburbane (velocità media)

	Guida su strade extraurbane (velocità alta)
	Guida in autostrada (velocità molto alta)
	Valore combinato (guida mista)
CO ₂	g CO ₂ /km
	litri/100 km
man	Cambio manuale
aut	Cambio automatico

























	Valore basso
	Valore alto























 NOTA
I dati su consumo di carburante ed emissioni eventualmente mancanti nella tabella sono riportati in un supplemento allegato.

												
			CO ₂		CO ₂		CO ₂		CO ₂		CO ₂	
T2 (B3154T9)	man		200	8,8	149	6,6	132	5,8	159	7,0	154	6,8
			216	9,6	167	7,4	149	6,6	182	8,0	173	7,6

SPECIFICHE



												
			CO ₂		CO ₂		CO ₂		CO ₂		CO ₂	
T2 (B3154T9)	aut		224	9,9	161	7,1	138	6,1	160	7,1	162	7,2
			240	10,6	176	7,8	151	6,7	182	8,0	179	7,9
T3 (B3154T7)	man		202	9,0	148	6,5	132	5,8	158	7,0	154	6,8
			212	9,4	168	7,4	150	6,6	181	8,0	173	7,6
T3 (B3154T2)	aut		224	9,9	161	7,1	138	6,1	160	7,1	162	7,2
			240	10,6	176	7,8	151	6,7	182	8,0	179	7,9
D3 (D4204T16)	man		161	6,2	143	5,5	121	4,6	156	5,9	143	5,5
			166	6,3	149	5,7	132	5,0	171	6,5	154	5,9
D3 (D4204T16)	aut		198	7,6	158	6,0	132	5,0	168	6,4	156	6,0
			209	8,0	162	6,2	141	5,4	179	6,8	165	6,3
D3 AWD (D4204T16)	man		173	6,6	146	5,6	125	4,8	155	5,9	146	5,6
			186	7,1	166	6,4	144	5,6	180	6,9	167	6,4

												
			CO ₂		CO ₂		CO ₂		CO ₂		CO ₂	
D3 AWD (D4204T16)	aut		210	8,0	163	6,2	140	5,4	170	6,5	165	6,3
			218	8,3	171	6,5	148	5,6	180	6,9	173	6,6
D4 AWD (D4204T12)	aut		204	7,8	166	6,3	142	5,4	172	6,6	166	6,4
			232	8,9	185	7,1	159	6,1	190	7,2	185	7,1
B4 (B420T6)	aut		-	-	-	-	-	-	-	-	-	-
			-	-	-	-	-	-	-	-	-	-
B4 AWD (B420T6)	aut		-	-	-	-	-	-	-	-	-	-
			-	-	-	-	-	-	-	-	-	-
B5 AWD (B420T2)	aut		-	-	-	-	-	-	-	-	-	-
			-	-	-	-	-	-	-	-	-	-

I valori indicati nella tabella in alto per consumo di carburante ed emissioni di CO₂ si basano su cicli di guida specifici (vedere di seguito). Il peso dell'automobile può aumentare a seconda dell'equipaggiamento. Questo

fattore e il carico dell'automobile influenzano il consumo di carburante e le emissioni di CO₂. Secondo il WLTP, ogni automobile presenta specifici valori di consumo di carburante ed

emissioni di CO₂ in base alla dotazione. Questi valori sono compresi fra il valore basso e quello alto nella tabella in alto. In molti mercati i valori di consumo di carburante ed emissioni



◀ di CO₂ specifici dell'automobile sono specificati sulla carta di circolazione.

Il consumo di carburante può essere maggiore dei valori riportati in tabella per diversi motivi. Alcuni esempi:

- Se l'automobile è dotata di accessori supplementari che incidono sul peso complessivo.
- Stile di guida del conducente.
- Se il cliente richiede ruote diverse da quelle montate di serie nella versione base del modello, la resistenza al rotolamento potrebbe aumentare.
- Velocità elevate, che aumentano la resistenza all'aria.
- Qualità del carburante, condizioni stradali e traffico, clima e stato dell'automobile.

Una combinazione di alcuni degli esempi citati può aumentare notevolmente i consumi.

Il consumo di carburante può variare notevolmente rispetto ai profili di cicli di guida (vedere di seguito) utilizzati per la certificazione dell'automobile e su cui si basano i valori di consumo riportati in tabella. Per maggiori informazioni, vedere la legislazione di riferimento.

i	NOTA
<p>Condizioni meteorologiche estreme e guida con rimorchio o ad alta quota, in combinazione con una qualità del carburante inferiore a quella raccomandata, aumentano considerevolmente il consumo di carburante.</p>	

Standard WLTP

A partire dal 1 settembre 2018 è stato introdotto un nuovo standard per il calcolo dei valori di consumo dell'automobile. La norma WLTP (Worldwide Harmonized Light-Duty Vehicles Test Procedure) rappresenta le condizioni di guida abituali medie. Rispetto allo standard precedente (NEDC), il WLTP tiene conto di una maggiore varietà di situazioni di traffico e velocità, ma anche dotazione e classi di peso. Durante la prova le attrezzature opzionali che influenzano il consumo, ad esempio condizionatore, riscaldamento dei sedili ecc., sono spente. Il nuovo standard ha l'obiettivo di fornire dati più realistici in merito a consumo di carburante, emissioni di anidride carbonica e altre emissioni. I valori hanno lo scopo di permettere il confronto fra diverse automobili e non di rappresentare i valori normali tipici di un conducente per il consumo.

Profili di cicli di guida

Un ciclo di guida simula una guida media effettiva dell'automobile. Lo standard si basa

su quattro diversi profili di cicli di guida. I quattro profili di cicli di guida sono:

- **Guida su strade urbane** – velocità bassa
- **Guida su strade suburbane** – velocità media
- **Guida su strade extraurbane** – velocità media
- **Guida in autostrada** – velocità molto alta.

Ogni ciclo di guida è determinato in base a varie condizioni quali velocità, tempo e percorrenza.

Come previsto dalla legge, il valore ufficiale per la guida mista riportato in tabella è una combinazione dei risultati dei quattro cicli di guida.

Per calcolare le emissioni di anidride carbonica (CO₂) durante i quattro cicli di guida si raccolgono i gas di scarico. I gas vengono quindi analizzati per determinare le emissioni di CO₂.

Relative informazioni

- Denominazioni del tipo (p. 668)
- Pesi (p. 673)

Dimensioni di ruote e pneumatici approvate

In alcuni Paesi, la carta di circolazione o altri documenti non riportano tutte le dimensioni

approvate. La seguente tabella mostra tutte le combinazioni approvate di cerchioni e pneumatici.

✓ = Approvato

Motore	man./ aut.	235/60R17 ^A 7,5x17x50,5	235/55R18 ^B 7,5x18x50,5	235/50R19 7,5x19x50,5	245/45R20 8x20x50,5	245/40R21 8x21x50,5
T2 (B3154T9)	man.	✓	✓	✓	✓	✓
T2 (B3154T9)	aut.	✓	✓	✓	✓	✓
T3 (B3154T7)	man.	✓	✓	✓	✓	✓
T3 (B3154T2)	aut.	✓	✓	✓	✓	✓
T3 (B3154T4)	aut.	✓	✓	✓	✓	✓
T4 (B4204T47)	aut.	✓	✓	✓	✓	✓
T4 (B4204T31)	aut.	✓	✓	✓	✓	✓
T4 AWD (B4204T47)	aut.	✓	✓	✓	✓	✓
T4 AWD (B4204T31)	aut.	✓	✓	✓	✓	✓
T4 AWD (B4204T44)	aut.	✓	✓	✓	✓	✓
T5 AWD (B4204T14)	aut.	✓	✓	✓	✓	✓
T5 AWD (B4204T18)	aut.	✓	✓	✓	✓	✓
T5 AWD (B4204T36)	aut.	✓	✓	✓	✓	✓
D3 (D4204T16)	man.	✓	✓	✓	✓	✓
D3 (D4204T16)	aut.	✓	✓	✓	✓	✓





Motore	man./ aut.	235/60R17^A 7,5x17x50,5	235/55R18^B 7,5x18x50,5	235/50R19 7,5x19x50,5	245/45R20 8x20x50,5	245/40R21 8x21x50,5
D3 AWD (D4204T16)	man.	✓	✓	✓	✓	✓
D3 AWD (D4204T16)	aut.	✓	✓	✓	✓	✓
D4 AWD (D4204T12)	aut.	✓	✓	✓	✓	✓
B4 (B420T6)	aut.	✓	✓	✓	✓	✓
B4 AWD (B420T6)	aut.	✓	✓	✓	✓	✓
B5 AWD (B420T2)	aut.	✓	✓	✓	✓	✓

A 235/60 R17 non è una dimensione approvata insieme ai freni da 18". Verificare con il concessionario Volvo l'equipaggiamento dell'automobile.

B 235/55 R18 nelle automobili dotate di freni a 18" è consentita solamente se si utilizzano cerchi omologati. Verificare con il concessionario Volvo l'equipaggiamento dell'automobile.

Relative informazioni

- Valori minimi consentiti di indice di carico e classe di velocità dei pneumatici (p. 691)
- Denominazioni del tipo (p. 668)
- Designazione delle dimensioni dei pneumatici (p. 562)
- Designazione delle dimensioni del cerchio (p. 563)
- Catene da neve (p. 579)

Valori minimi consentiti di indice di carico e classe di velocità dei pneumatici

La seguente tabella riporta l'indice di carico minimo consentito (LI) e la classe di velocità minima consentita (SS).

Motore	man./ aut.	Indice di carico minimo consentito (LI)^A	Classe di velocità minima consentita (SS)^B
T2 (B3154T9)	man.	96	H
T2 (B3154T9)	aut.	96	H
T3 (B3154T7)	man.	96	H
T3 (B3154T2)	aut.	96	H
T3 (B3154T4)	aut.	96	H
T4 (B4204T47)	aut.	96	H
T4 (B4204T31)	aut.	96	H
T4 AWD (B4204T47)	aut.	96	H
T4 AWD (B4204T31)	aut.	96	H
T4 AWD (B4204T44)	aut.	96	H
T5 AWD (B4204T14)	aut.	96	H
T5 AWD (B4204T18)	aut.	96	H
T5 AWD (B4204T36)	aut.	96	H
D3 (D4204T16)	man.	96	H





Motore	man./ aut.	Indice di carico minimo consentito (LI)^A	Classe di velocità minima consentita (SS)^B
D3 (D4204T16)	aut.	96	H
D3 AWD (D4204T16)	man.	96	H
D3 AWD (D4204T16)	aut.	96	H
D4 AWD (D4204T12)	aut.	96	H
B4 (B420T6)	aut.	96	H
B4 AWD (B420T6)	aut.	96	H
B5 AWD (B420T2)	aut.	96	H

^A L'indice di carico del pneumatico deve essere almeno pari o superiore al valore riportato in tabella.

^B La classe di velocità del pneumatico deve essere almeno pari o superiore al valore riportato in tabella.

Relative informazioni

- Dimensioni di ruote e pneumatici approvate (p. 689)
- Pressioni dei pneumatici approvate (p. 693)
- Denominazioni del tipo (p. 668)
- Designazione delle dimensioni dei pneumatici (p. 562)
- Designazione delle dimensioni del cerchione (p. 563)

Pressioni dei pneumatici approvate

Le pressioni dei pneumatici approvate per le rispettive motorizzazioni può essere letta nella tabella.

i NOTA
Non tutti i motori, i pneumatici e le relative combinazioni sono disponibili su tutti i mercati.

Motore	Dimensioni dei pneumatici	Velocità	Carico, 1-3 persone		Carico max		Pressione ECO ^A
			Anteriore (kPa) ^B	Post. (kPa)	Anteriore (kPa)	Post. (kPa)	Ant./post. (kPa)
Tutti i motori	235/60 R17	0-160 km/h (0-100 mph)	230	230	260	260	260
	235/55 R18	160+ km/h (100+ mph)	240	240	260	260	-
	235/50 R19						
	245/45 R20						
	245/40 R21						
Ruotino di scorta	max 80 km/h (max 50 mph)	420	420	420	420	-	

^A Guida economica.

^B In alcuni Paesi è riportato il valore in bar di fianco al valore in Pascal: 1 bar = 100 kPa.

Relative informazioni

- Denominazioni del tipo (p. 668)
- Controllo della pressione dei pneumatici (p. 564)
- Dimensioni di ruote e pneumatici approvate (p. 689)
- Pressione pneumatici raccomandata (p. 566)

INDICE ALFABETICO

1, 2, 3 ...

4WD 442

A

Abbaglianti 150, 151

Abbaglianti automatici 151

ABS

freni antibloccaggio 426

AC (Aria condizionata) 218

Accendere l'automobile 420

Accendisigari 590

Accessori e dotazione supplementare 39

installazione 40

AdBlue 467

capacità del serbatoio 683

Rabbocco 469

Spie e messaggi 471

utilizzo 468

aggiornamenti di sistema 607

Aggiornamenti software 37

Airbag 54

Attivazione/disattivazione 57

lato conducente 54

lato passeggero 55, 57

Airbag laterale 59

Allarme 277

disattivazione 278

livello di allarme ridotto 279

sensori di movimento e inclinazione 278

Allarme fondo stradale scivoloso 289

Allarme lampeggiatori di emergenza 289

All Wheel Drive (trazione integrale) 442

Alta temperatura motore 473

Alzacristalli 164

apertura e chiusura 164

Protezione antischiacciamento 162

Alzacristalli elettrocomandati 164

Ambiente 30

Anabbaglianti 149

Android Auto 520, 521, 523

Antenna 267

posizionamento 267

Antiruggine 659

App 498

Appendiabiti 600

Apple CarPlay 516, 517, 519

Applicazione della cera 653

Aria condizionata 218

Arresto per esaurimento carburante 466

diesel 466

Assistenza al parcheggio 378

anteriore, posteriore e laterale 379

attivare/disattivare 380

Limiti 381

Spie e messaggi 383

Assistenza al parcheggio attiva 394

Limitazioni 400

parcheggio in parallelo 395

parcheggio in perpendicolare 395

Spie e messaggi 402

uscire dal parcheggio 399

utilizzo 396

Assistenza al sorpasso 332

Attivare 332

Assistenza avviamento in salita 433

Assistenza per rischio di collisione 360

attivare/disattivare 361

in caso di rischio di collisione con vei-

coli che procedono in direzione oppo-

sta 362

in caso di rischio di tamponamento

da dietro 363

in caso di rischio di uscita di strada 361

Limiti 364

Spie e messaggi 365

Asta di livello elettronica 619

Attrezzatura di emergenza 603

Cassetta del pronto soccorso 603

triangolo di emergenza 604

INDICE ALFABETICO

Attrezzi	574	Avvertimento distanza		Batteria ausiliaria	625
Attrezzo di sollevamento	574	Impostare la distanza temporale	336	Batteria chiave scarica	240
Audio e media	496	Avviamento del motore	420	Batteria di avviamento	474, 623
Ausilio all'avviamento	474	dopo una collisione	61	Sovraccarico	474
Ausilio all'avviamento in salita		Avvisatore acustico	190	Battistrada	564
Ausilio all'avviamento in salita		Avvisatore cinture	52	benzina	463
(HSA)	433	AWD, trazione integrale	442	Blind Spot Information	367
Ausilio alla frenata		Azzeramento contachilometri parziale	87	BLIS	367
dopo una collisione	434			attivare/disattivare	368
Ausilio alla guida in discesa	455			Limiti	369
attivazione con il pulsante funzione	456			Spie e messaggi	370
Ausilio alla sterzata per rischio di collisione	360	B		Bloccaggio/sbloccaggio	
Auto hold	432	Bagagliaio	595	portellone	238, 266
Autolavaggio	653, 654, 656, 657, 658, 659	Illuminazione	158	Bloccaggio automatico	271
Automobile connessa	539	Piano portaoggetti	602	Bloccaggio privato	275
connessione assente o limitata	544	Presa elettrica	591, 592	attivare/disattivare	276
Automobile connessa a Internet		punti di fissaggio	597	Bloccaporte	280
aggiornamenti di sistema	607	rete protettiva	600	Blocco sterzo	191
invio dei dati dell'automobile	610	Basetta portafusibili	628	Bluetooth	
prenotare assistenza e riparazione	609	Bassa tensione della batteria		cellulare	524
Avvertimento collisione		Batteria di avviamento	474	collegare	513
vedere City Safety	346	Batteria		connettere l'automobile a Internet	540
veicoli che procedono in direzione		Ausiliaria	625	impostazioni	532
trasversale dietro l'automobile	373	ausilio all'avviamento	474	Borsa di primo soccorso	603
		Batteria di avviamento	623	Bulloni ruote	575
		manutenzione	623	Bulloni ruote antifurto	575
		riciclo	627		
		Simboli sulla batteria	627		

Bussola	493
taratura	493
Bypass dell'etilometro	424

C

Cambio	435
automatico	436, 441
manuale	435
Cambio automatico	436
kickdown	440
olio	682
rimorchio	480
Cambio del veicolo target	334
cambio manuale	435
olio	682
Carburante	462, 463, 464
consumo di carburante	685
identificatore	463, 464
Care Key	
chiave telecomando limitata	244
impostazioni	245
Caricabatteria del telefono	533
Carico	
carichi lunghi	596
generalità	595
occhielli di fissaggio del carico	597

Carico max sul tetto	673
Carico sul tetto, peso max	673
Carta SIM	543
Cassetto portaoggetti	593
Catena cinematica	
Cambio	435
Catene da neve	579
Cerchioni	
dimensioni	563
Pulizia	659
Certificato	535
Chiave	234
Chiave telecomando	234
abbinamento a profilo conducente	135
Autonomia	239
perdita	244
sostituzione della batteria	240
stelo staccabile della chiave	246
chiusura centralizzata	268
Cintura, vedere Cintura di sicurezza	49
Cintura di sicurezza	49
allacciare/slacciare	49
allarme cinture non allacciate	52
gravidanza	47
pretensionatori delle cinture	51

City Safety	346
Frenata in caso di veicoli che procedono in direzione opposta	354
impossibilità di effettuare manovre evasive	354
impostare la distanza di avvertimento	349
Limiti	355
limiti in presenza di veicoli che procedono in direzione trasversale	353
rilevamento di ostacoli	350
sottofunzioni	347
Spie e messaggi	359
veicoli che procedono in direzione trasversale	352
Classi di velocità dei pneumatici	562
CleanZone	197
Clean Zone Interior Package	198
Climatizzatore	194, 206, 218
autoregolazione	210
comando vocale	196
Parcheggio	218
Refrigerante	683
regolazione della ventola	215
regolazione di temperatura	216, 217
riparazione	615
sensori	195
temperatura percepita	196
zone	194

INDICE ALFABETICO

climatizzatore, liquido quantità e tipo	683	Condivisione dati	546	Cross Traffic Alert	373
Climatizzatore ECO	445	Condizioni		attivare/disattivare	374
Codice colore della vernice	661	servizi	38	Limiti	375
Codice colore vernice	661	utente	546	messaggi	377
Codice di sicurezza	276	Connected Safety	289	Cura dell'automobile	653, 654, 656, 657, 658, 659
codice PIN	543	attivare/disattivare	290	rivestimento in pelle	651
Bloccaggio privato	276	Limiti	290	Cuscino anteriore	
Codici colore	661	Connessione dell'automobile a Internet		Climatizzatore	206
Cofano, apertura	615	connessione assente o limitata	544	riscaldamento elettrico	208
Collisione	46, 49, 54, 61	tramite dispositivo mobile (Wi-Fi)	541	Temperatura	216
Comandi del climatizzatore	206	tramite il modem dell'automobile	542	Ventola	215
display centrale	206	tramite telefono (Bluetooth)	540	Cuscino elettrocomandato	183
sedile posteriore	206	Connessione del telefono	525	Cuscino gonfiabile, vedere Airbag	54
Comando luci	146, 159	Contachilometri parziale	85	CZIP (Clean Zone Interior Package)	198
Comando vocale	138	Contachilometri parziale azzeramento	87		
cellulare	141	Contenuto di etanolo	463		
Climatizzatore	196	Contratto di licenza	93, 549		
impostazioni	143	Controllo del freno motore	283		
radio e media	142	Controllo della stabilità per il traino	284, 482		
utilizzo	139, 141, 142, 143	Controllo del livello			
Computer di bordo	85	sospensioni	453		
visualizzazione sul display del condu- cente	86	Controllo del livello dell'olio motore	619		
Condensa		Copribagagliaio	602		
Condensa nei fari	653, 656	Corner Traction Control	283		
Condensa nei fari	654, 656, 657, 658				

D

Dati	
registrazione	37
trasmissione fra automobile e ripara- tore	606
Dati personali (Politica sulla privacy per i clienti)	39
Decalcomanie	
posizionamento	668
Denominazioni del tipo	668

depurazione dei gas di scarico	467
Diagnosi	
tramite la rete Wi-Fi dell'officina	606
Diesel	464
arresto per esaurimento carburante	466
Display	
informazioni per il conducente	82
Display centrale	
comandi del climatizzatore	206
impostazioni	128
messaggi	136, 137, 138
modifica dell'aspetto	126
panoramica	104
Pulizia	648
simboli nel campo di stato	119
spegnimento e modifica del volume	127
Tastiera	121
uso	107, 110, 114, 119
videata funzioni	117
videate	110
Display del conducente	82
impostazioni	84
menu app	98
messaggi	99
Display informativo	82, 84
Distanza temporale dal veicolo che precede	336

Distribuzione dell'aria	200
bocchette di ventilazione	200, 202
modifica	201
ricircolo	211
sbrinamento	212
tabella delle opzioni	203
DivX®	512
Download Center	607
utilizzo	607
Drive-E	
Filosofia ambientale	30
Driver Alert Control	371
attivare/disattivare	372
guida alla piazzola di sosta	372
Limiti	373
Durata approach light	156
E	
Economia di guida	457
Emissioni di anidride carbonica	685
Emissioni di CO2	685
etichette	
posizionamento	668
Etilometro	424, 425

F	
Fari attivi in curva	152
Fascio di luce, regolazione	148
Fascio di luce dei fari	
regolazione	148
Fendinebbia	
Anteriore	153
posteriore	154
Filtro antiparticolato	466
Filtro antiparticolato diesel	466
Filtro antiparticolato per benzina	464
Filtro dell'abitacolo	199
Filtro olio	618
Finestrini e cristalli	162
Fondi stradali scivolosi	459
Four-C	453
Frenata rigenerativa	434
Freni	426
automatico ad automobile ferma	432
freno automatico con Pilot Assist	338
freno automatico con regolatore elettronico della velocità adattivo	338
Freno di stazionamento	428
impianto frenante	425
luci di arresto di emergenza	155
Luci stop	155

INDICE ALFABETICO

manutenzione	428	Fusibili	628	Guida	
servofreno, BAS	427	nel vano motore	630	con rimorchio	480
sistema ABS (freni antibloccaggio)	426	sostituzione	628	impianto di raffreddamento	473
su fondi bagnati	427	sotto il cassetto portaoggetti	636	Guida a bassa velocità	454
su strade cosparse di sale	428			attivazione con il pulsante funzione	454
Freno a mano	428			Guida con rimorchio	
Freno automatico	432	G		peso del rimorchio	674
Assistenza al conducente	282			pressione sulla sfera	674
attivare/disattivare	433	Ganci fermacarico	597	Guida economica	445, 457
dopo una collisione	434	Gancio di traino	476	Guida invernale	459
Freno di servizio	426	estraibile	478	Catene da neve	579
Freno di stazionamento	428	Specifiche	477	Pneumatici invernali	578
attivare/disattivare	429	Gestione applicazioni	607		
attivazione automatica	431	Gonfiaggio dei pneumatici	584		
bassa tensione di batteria	431	Gracenote®	511		
Freno di stazionamento elettrocoman-		Gruppo radar	403	H	
dato	428	Limiti	412	Hard disc	
Freno motore	426, 455	manutenzione e pulizia	415	spazi	548
Funzione antisbandamento	283	Omologazione	404	HDC	455
Funzione di memoria del sensore pioggia	176	Spie e messaggi	417	Hill Descent Control	454, 455, 456
Funzione di ricambio aria	234	Gruppo telecamera	412	HomeLink®	489
Funzione stop/start	448	Limiti	412	Omologazione	492
Funzioni dell'automobile		manutenzione e pulizia	415	programmare	490
sul display centrale	117	Spie e messaggi	417	utilizzo	492
Funzioni freno	425	GSI - Ausilio alla leva seletttrice	441		
		Guado	460		

<p>I</p> <hr/> <p>IAQS (Interior Air Quality System) 198</p> <p>IC (Inflatable Curtain) 60</p> <p>ID, Volvo 28</p> <p>Illuminazione</p> <p> abbaglianti 150, 151</p> <p> Abbaglianti automatici 151</p> <p> Anabbaglianti 149</p> <p> Comandi 146, 157</p> <p> comando, strumento, display 159</p> <p> fari attivi in curva 152</p> <p> fendinebbia 153</p> <p> illuminazione di sicurezza 156</p> <p> impostazioni 147</p> <p> Indicatori di direzione 152</p> <p> Lampeggiatori di emergenza 155</p> <p> Luce di pos. 148</p> <p> luci di arresto di emergenza 155</p> <p> luci di orientamento 156</p> <p> luci diurne 149</p> <p> Luci in curva 153</p> <p> Luci stop 155</p> <p> nell'abitacolo 157</p> <p> posizioni delle lampadine 643</p> <p> retronebbia 154</p> <p>Illuminazione, sostituzione delle lampadine 643</p> <p> indicatori di direzione posteriori 644</p>	<p>lampadine a incandescenza, specifiche 647</p> <p>Luci stop 645</p> <p>retronebbia 646</p> <p>Illuminazione abitacolo 157</p> <p> adattare 159</p> <p> automatismo 157</p> <p>Illuminazione comandi 159</p> <p>Illuminazione comfort 158</p> <p> adattare 159</p> <p>Illuminazione degli strumenti 159</p> <p>Illuminazione del display 159</p> <p>Immobilizer 248</p> <p> Immobilizer elettronico 248</p> <p>Immobilizer comandato a distanza 248</p> <p>Immobilizer elettronico 248</p> <p>Immobilizzatore leva selettiva 440</p> <p>Impianto di raffreddamento</p> <p> surriscaldamento 473</p> <p>Impianto di scarico 473</p> <p>Impianto elettrico 623</p> <p>Impianto frenante</p> <p> liquido 682</p> <p>Impostazioni</p> <p> Categorie 130</p> <p> contestuale 128</p> <p> Ripristino 130</p>	<p>Impostazioni audio 496, 531</p> <p> cellulare 532</p> <p> Messaggi 531</p> <p> riproduzione di media 508, 509</p> <p>Incidente, vedere Collisione 46</p> <p>Indicatore cambio di marcia 441</p> <p>Indicatore del carburante 85</p> <p>Indicatore di collisione</p> <p> con Cruise adattivo 333</p> <p> con Pilot Assist 333</p> <p> da dietro 366</p> <p>Indicatore di usura 564</p> <p>Indicatori di direzione 152</p> <p>Indicazione di bloccaggio</p> <p> impostazione 234</p> <p>Indicazioni sui segnali stradali 291</p> <p> attivare/disattivare 292</p> <p> attivare/disattivare gli avvertimenti 297</p> <p> Avvertimento di velocità 295</p> <p> informazioni sugli autovelox 295</p> <p> Limitazioni 298</p> <p> Sensus Navigation 295</p> <p> visualizzazione sul display 293</p> <p>Indice di carico 562</p> <p>Inflatable Curtain 60</p> <p>Informazioni per il proprietario 18</p>
--	--	--

INDICE ALFABETICO

Informazioni sugli autovelox attivare/disattivare	295 297
Informazioni sul traffico	504
Infotainment (Audio e media)	496
Ingombro	671
IntelliSafe	
Assistenza al conducente	33
Interior Air Quality System	198
Internet, vedere Automobile connessa	539
Interni dell'abitacolo	588
accendisigari	590
cassetto portaoggetti	593
Parasole	594
posacenere	591
presa elettrica	591
tunnel	589
Interni in pelle, consigli per la pulizia	651
iPod®, collegamento	514
ITPMS - Indirect Tyre Pressure Monitoring System	567

K

Key tag	234
Kit di riparazione pneumatici	580
Gonfiaggio dei pneumatici utilizzo	584 580
Kit di riparazione provvisoria pneumatici	580

L

Lampadine	
posizionamento	643
rimorchio	483
sostituzione	643
Specifiche	647
Lampeggiatori di emergenza	155
Lane Keeping Aid	
vedere Mantenimento corsia attivo	339
Large Animal Detection (LAD)	350
Launchfunzione	440
Lavacristalli	
liquido lavacristalli, rabbocco	665
Lunotto	178, 179
Parabrezza	177
proiettori	177
Lavaggio ad alta pressione	657

Lavaggio a mano	654
Lavaggio automatico	656
Lavaggio parabrezza	177
Letto MD	507, 508, 509
comando vocale	142
formati di file compatibili	515
Limitatore di velocità	298
Attivare	300
automatico	302
disattivare	300
disattivazione temporanea	301
Limiti	302
velocità memorizzata	335
Limitatore di velocità automatico	302
attivare/disattivare	303
Limiti	305
tolleranza	304
Limp home	435
Lingua	127
Liquidi, quantità	665, 682, 683
Liquidi e oli	621, 682, 683
Liquido lavacristalli	174, 665
Liquido refrigerante	621
Rabbocco	621
Liquido sigillante	580
Livello dell'olio	619

Livello di forza della sterzata, vedere	
Sensibilità dello sterzo	282
Luce di pos.	148
Lucidatura	653
Luci di arresto di emergenza	155
Luci di orientamento, Homesafe Lighting, Follow me home lighting, follow-me-home lighting	156
Luci diurne	149
Luci in curva	153
Lunotto	
lavacrystalli	178, 179
riscaldamento elettrico	214
tergicristalli	178, 179

M

Macchie	647, 649, 650, 651, 652
Mantenimento corsia attivo	339
attivare/disattivare	341
Limiti	341
selezionare l'alternativa di assistenza	341
Spie e messaggi	343
visualizzazione sul display	345

Mantenimento dell'abitacolo confortevole	223
avviamento/spegnimento	224
Manuale del proprietario	24
certificazione ambientale	26
sul cellulare	23
sul display centrale	19, 21
Manutenzione	
antiruggine	659
Marcatura VOL	560
Marchio ambientale, FSC	26
Marmitta catalitica	
Trasporto	486
Martinetto	574
Messaggi e spie	
Assistenza al parcheggio	383
Assistenza al parcheggio attiva	402
Assistenza per rischio di collisione	365
BLIS	370
City Safety	359
Cross Traffic Alert	377
Mantenimento corsia attivo	343
Pilot Assist	331
regolatore elettronico della velocità adattivo	318
sistema di stabilità e controllo trazione	287

Telecamera di assistenza al parcheggio	392
unità telecamera e radar	417
Messaggi sui display	99, 136
memorizzati	102, 138
uso	101, 137
Misura	671
Gancio di traino	477
Modalità di guida	442
ECO	445, 448
modifica	445
quando si usano i sistemi di supporto al conducente	337
Modalità di guida Individual	442
Modalità di risparmio energetico	474
Modalità di sicurezza	61
avviamento/spostamento	61
Modalità ECO	445
attivazione con il pulsante funzione	448
Modem dell'automobile	
connettere l'automobile a Internet	542
impostazioni	543
Monitoraggio pressione pneumatici	567
memorizzazione della nuova pressione dei pneumatici	568
provvedimento	570
Stato	569

INDICE ALFABETICO

Motore	
avviare	420
disinserire	421
Start/Stopfunzione	448
surriscaldamento	473

N

Numero di serie	41
-----------------	----

O

Occhielli fermacarico	
bagagliaio	597
Occhiello di traino	487
Olio, vedere anche Olio motore	679, 681
Olio dei freni	
tipo	682
Olio del cambio	
tipo	682
Olio motore	618, 681
condizioni di guida sfavorevoli	681
controllo e rabbocco	619
tipo e quantità	679
Omologazione	
apparecchiatura radio	411
HomeLink®	492

sistema chiave telecomando	249
sistema radar	404
Optional/accessorio	24
Orologio, impostazione	89
ottani	463

P

PACOS (Passenger Airbag Cut Off Switch)	57
Paletta al volante	190
Palette al volante	438
Panoramica degli strumenti	
automobile con guida a destra	79
automobile con guida a sinistra	78
Parabrezza	
riscaldamento elettrico	213
Parasole	594
luce dello specchietto	158
Parcheggio	
in pendenza	431
Parcheggio in retromarcia	394
Park Assist Pilot	394
Park Assist System	378
Passaggio di proprietà	129
Passenger Airbag Cut Off Switch	57

Pavimento del bagagliaio	598
pieghevole	599
Percorrenza	85
Pesi	
peso a vuoto	673
Peso a vuoto	673
Peso complessivo	673
Peso del rimorchio e pressione sulla sfera	674
Piano portaoggetti	602
Pilot Assist	320
Attivare	325
ausilio alla sterzata disattivato	327
Avvertimento	333
cambio di target	334
Comandi	322
disinserire	326
Freno automatico	338
impostazione intervallo temporale	336
Limiti	328
modo di attesa	326
sorpasso	332
Spie e messaggi	331
velocità memorizzata	335
visualizzazione sul display	323
Pneumatico	
classe di velocità	562
designazione delle dimensioni	562

dimensioni	689	Posizione del quadro	422, 423	Profondità battistrada	564
distacco e montaggio	572	Posizione di assistenza	664	Pneumatici invernali	578
economia e usura	560	Posizioni del cambio		Programma di assistenza	606
età	560	Cambio automatico	436	Pronto soccorso	603
indicatori di usura	564	Potenza	677	Protezione antischiacciamento	162
Pneumatici invernali	578	Precondizionamento	219	Reset	163
Premere	693	avviamento/spengimento	219	Protezione contro il colpo di frusta	47
raccomandati	560	timer	220	Protezione contro il ribaltamento	283
rimessaggio	560	Preferiti radio	503	Protezione in caso di uscita di strada	361
rotazione durante la sostituzione	560	Prenotare assistenza e riparazione	609	Protezione per bambini	62, 63, 66, 67
Senso di rotazione	563	Presa diagnostica	40	posizione/montaggio	66, 67
Specifiche	689, 691, 693	Presa elettrica	591	punti di fissaggio inferiori	65
tabella delle pressioni dei pneumatici	693	utilizzo	592	Punti di fissaggio i-Size/ISOFIX	65
Poggiatesta	189	Press. pneum.		Punti di fissaggio superiori	64
Politica relativa alla privacy (Politica sulla privacy per i clienti)	39	Controllo	564	tabella di posizionamento	71
Politica sulla privacy per i clienti	39	etichetta con la pressione raccomandata	566	tabella per i-Size	73
Portabiciclette		Regolazione	565	tabella per ISOFIX	74
montato sul gancio di traino	485	Pressione ECO	566, 693	tabella riepilogativa	69
Portapacchi	596	Prestazioni del conducente		Pulizia	651, 652
Portellone		impostazioni	88	Cerchioni	659
apertura/chiusura con il movimento del piede	274	Pretensionatori delle cinture	51	Cinture di sicurezza	650
bloccaggio/sbloccaggio	238, 266	Ripristino	52	display centrale	648
chiudere e bloccare con il pulsante	271	Profilo conducente	132	Lavaggio automatico	656
sbloccaggio dall'interno	269	modifica	134, 136	lavaggio dell'automobile	653, 654, 656, 657, 658, 659
Posacenere	591	selezionare	133	rivestimento	647, 649, 650, 651, 652
				Rivestimento in tessuto	647, 649, 651
				Pulizia a intermittenza	174

INDICE ALFABETICO

Pulizia dei cerchioni	659
Pulizia delle spazzole tergicristallo	657

Q

Quadro strumenti	82
impostazioni	84
Qualità dell'aria	197, 198
allergia e asma	198
filtro dell'abitacolo	199
Qualità del suono	497

R

Raccomandazioni per il carico	595
Raccomandazioni per la guida	458
Radio	500
avviare	501
cambio di banda radio e stazione	
radio	502
comando vocale	142
DAB	506
impostazioni	504
ricerca stazione radio	502
Radio digitale (DAB)	506

Rear Collision Warning	366
Limiti	366
Refrigerante	615
climatizzatore	683
Regolatore elettronico della velocità	305
Attivare	307
disinserire	308
modo di attesa	308
velocità memorizzata	335
Regolatore elettronico della velocità adattivo	309
Attivare	312
Avvertimento	333
cambio di target	334
Comandi	310
disattivare	313
Freno automatico	338
impostazione intervallo temporale	336
Limiti	316
modo di attesa	314
passare alla funzione di regolazione velocità	317
Ricerca dei guasti	316
sorpasso	332
Spie e messaggi	318
velocità memorizzata	335
visualizzazione sul display	311
Regolazione automatica del climatizzatore	210

Regolazione delle caratteristiche di guida	442
Regolazione del volante	191
Regolazione di fascio di luce/fari	148
Rete	
bagagliaio	600
rete protettiva	600
Rete protettiva	600
Ribloccaggio automatico	237, 265
Ricerca dei guasti	
City Safety	355
regolatore elettronico della velocità adattivo	316
Ricircolo dell'aria	211
Rifornimento	
AdBlue	469
Rabbocco	461
sportello del serbatoio	460
Rifornimento di carburante	461
Rigenerazione	464, 466
Rilevamento di ostacoli	
City Safety	350
Rilevamento galleria	149
Rimorchio	
cavo	481
guida con rimorchio	480

Lampadine	483
oscillazione	482
Ripristino degli specchi retrovisori esterni	168
Ripristino delle impostazioni	130
passaggio di proprietà	129
Profilo conducente	136
Riscaldamento elettrico	
Cristalli	213, 214
Sedili	208, 209
volante	210
Riscaldatore	226
Riscaldatore di parcheggio	227
riscaldatore supplementare	228
Riscaldatore abitacolo (Riscaldatore di parcheggio)	227
Riscaldatore di parcheggio	218, 227
Spie e messaggi	225
Riscaldatore supplementare	228
Riscaldatore supplementare (Riscaldatore supplementare)	228
Rivestimenti	647, 649, 650, 651, 652
Roll Stability Control	283
Ruota di scorta	576
uso	577

Ruote	
Catene da neve	579
distacco e montaggio	572
Ruote e pneumatici	
dimensioni approvate	689
indice di carico e classe di velocità	691

S

Sbloccaggio	
con lo stelo della chiave	247
impostazioni	238
Sbrinamento	212
Scheggiature e graffi	660, 661
Schienale	
sedile anteriore, regolazione	182,
183,	186,
187	
sedile posteriore, reclinazione	188
Sedile, vedere Sedili	182
Sedile anteriore elettrocomandato	183
comando multifunzione	186, 187
massaggio	186
memorizzazione delle posizioni	184, 185
regolare il sedile	183
supporto lombare	187
Sedile anteriore manuale	182

Sedile posteriore	
Climatizzatore	206
poggiatesta	189
ripiegamento dello schienale	188
riscaldamento elettrico	209
Sedili	
memorizzazione delle posizioni	184, 185
protezione contro il colpo di frusta	47
riscaldamento elettrico	208, 209
sedile anteriore elettrocomandato	183
sedile anteriore manuale	182
Segnale acustico	
Freno di stazionamento	431
Sensibilità dello sterzo dipendente dalla velocità	282
Senso di rotazione	563
Sensore di inclinazione	278
Sensore di movimento	278
Sensore pioggia	175, 176
Sensore telecamera	
vedere Gruppo telecamera	412
sensori	
Gruppo radar	403
Gruppo telecamera	412
Qualità dell'aria	199
Sensori	
Climatizzatore	195

INDICE ALFABETICO

Sensus		Sistema di stabilità e controllo trazione	283	Specifiche motore	677
connessione e intrattenimento	34	modalità sport	285	Spegnimento automatico del motore	
Sensus Navigation		Spie e messaggi	287	spegnimento automatico	448
Indicazioni sui segnali stradali	295	sistema di supporto al conducente	282	Spegnimento del motore	421
Senza chiave		Modalità di guida	337	Spie di allarme	90
aree sensibili	264	Sollevamento dell'automobile	612	Pilot Assist	333
bloccaggio/sbloccaggio	265	Sostanze che provocano reazioni allergi-		regolatore elettronico della velocità	
impostazioni	266	che e asmatiche	198	adattivo	333
Serbatoio del carburante		Spazzole tergicristallo	174	sicurezza	46
volume	682	Posizione di assistenza	664	sistema di stabilità e controllo tra-	
Serrature		sostituzione	662, 663	zione	283
bloccaggio/sbloccaggio	237	Spazzole tergicristallo e liquido lavacri-		Spie di controllo	90
Serrature e chiavi telecomando	232	stalli	174	Spie e messaggi	
Sicura per bambini		Specchio retrovisore interno	166	campo di stato sul display centrale	119
attivare/disattivare	270	Funzione antiabbagliamento	167	riscaldatore di parcheggio	225
Sicurezza	46	Specchi retrovisori		Spin control	283
gravidanza	47	angolare gli specchi esterni	168	Sportello di carico	598
Sicurezza dei bambini	62	Bussola	493	Sportello per sci	598
Side Impact Protection System	59, 60	elettrocomandati	168	Stabilizzatore	476
Simboli		esterni	166	rimorchio	482
dinamico	82	Funzione antiabbagliamento	167	Start/Stop	
Spie di allarme	90	interni	166	disattivare	450
Spie di controllo	90	riscaldamento elettrico	214	funzione dell'automobile	448
SIPS (Side Impact Protection System)	59, 60	Specchi retrovisori elettrocomandati	168	Guida	448
Sistema chiave telecomando, omologazione	249	Specchi retrovisori esterni	166	Limiti	450
		Funzione antiabbagliamento	167	Statistica di bordo	88
		memorizzazione delle posizioni	184, 185	impostazioni	88
		Reset	168		

Stato dell'automobile	608
Press. pneum.	569
Strada allagata	460
Strade scivolose	459
Strumentazione e comandi	78, 79
Strumenti	
indicatore del carburante	85
Suonare	190
Supporto per borse della spesa	597
Surriscaldamento	473, 480

T

Tabella delle pressioni dei pneumatici	693
Tastiera	121, 124
modifica della lingua	124
Tastierina al volante	190
Tel.	524
cambiare	528
Chiamata	529, 531
collegare	525
comando vocale	141
connessione automatica	526
connessione manuale	527
disconnessione	528
Messaggi	530
rimozione	528

Telecamera di assistenza al parcheggio	384
Attivare	391
campo del sensore	389
Limiti	412
linee guida	387
posizione e punti di vista	385
Spie e messaggi	392
Telecamera di retromarcia	384
Telecomando HomeLink®	
programmabile	489
Telefono cellulare, vedere Telefono	525
Temperatura	
percepita	196
Regolazione	216, 217
Temperatura motore	
alta	473
Temporary Spare	576
Tendina gonfiabile	60
Tendina parasole	
Protezione antischiacciamento	162
tettuccio panoramico	169, 173
Tergicristalli	174
Sensore pioggia	175, 176
Termometro della temperatura esterna	90
Tettuccio apribile	
Protezione antischiacciamento	162

Tettuccio panoramico	169
apertura e chiusura	171
Posizione di ventilazione	172
Protezione antischiacciamento	162
tendina parasole	173
Tettuccio panoramico elettrocomandato	169
Traction control	283
Trailer Stability Assist	284
Traino	486
Trasmissione	435
Trasporto	488
Trasporto su carro-attrezzi	488
Trasporto su traghetti	453
Trazione integrale (AWD)	442
Triangolo di emergenza	604
TSA - controllo della stabilità per il traino	482
Tunnel	589

U

Ugelli di lavaggio riscaldati	174
Ugelli lavacrystalli riscaldati	174
Unità	127

INDICE ALFABETICO

USB	
presa per connessione di media	514

V

Vacanze in automobile	458
Vani portaoggetti	588
cassetto portaoggetti	593
Parasole	594
tunnel	589
Vano motore	
liquido refrigerante	621
Olio motore	618
panoramica	617
Vapori di carburante	462
Velocità memorizzata	335
Ventilazione	200, 201, 202
Ventola	
bocchette di ventilazione	202
Distribuzione dell'aria	201
Regolazione	215
Vernice	
codice colore	661
danni alla vernice e ritocchi	660, 661
Vetro laminato	162
Vetro laminato/rinforzato	162
Videata superiore	128

Video	512, 514
impostazioni	513
Volante	190, 191
paletta	190
Regolazione del volante	191
riscaldamento elettrico	210
Tastierina	190
Volvo ID	28
ricezione e registrazione	28

W

Whiplash Protection System	47
WHIPS (Whiplash Protection System)	47
WiFi	
condivisione della connessione Internet, hotspot	543
connettere l'automobile a Internet	541
rimozione della rete	545
tecnica e sicurezza	545
WPC	533

V O L V O