



# V60

**RECHARGE**

ÄGARMANUAL





# VÄLKOMMEN!

Vi hoppas att du kommer att få glädje av många års körning i din Volvo. Bilen är konstruerad för din och dina passagerares säkerhet och komfort. Volvo strävar efter att konstruera en av världens säkraste personbilar. Din Volvo är också konstruerad för att uppfylla gällande säkerhets- och miljökrav.

För att öka din trivsel med din Volvo rekommenderar vi att du läser anvisningar och underhållsinformation i denna ägarmanual. Ägarma-

nualen finns även tillgänglig som mobilapp (Volvo Manual) och på Volvo Cars support sida ([support.volvocars.com](https://support.volvocars.com)).

Vi uppmanar också alla att alltid använda säkerhetsbälte i den här och andra bilar. Du bör heller inte köra om du är påverkad av alkohol eller mediciner – eller av någon anledning har försämrad körförmåga.

# INNEHÅLLSFÖRTECKNING

## ÄGARINFORMATION

Ägarinformation	18
Ägarmanual i centerdisplay	19
Navigera i ägarmanual i centerdisplay	20
Ägarmanual i mobila enheter	22
Volvo Cars support sida	23
Att läsa ägarmanualen	23
Ägarmanualen och miljön	25

## DIN VOLVO

Volvo ID	28
Skapa och registrera ett Volvo ID	28
Drive-E – renare körglädje	30
IntelliSafe – förarstöd och säkerhet	33
Sensus – uppkoppling och underhållning	34
Mjukvaruuppdateringar	37
Inspelning av data	37
Villkor för tjänster	38
Integritetspolicy för kunder	39
Viktig information om tillbehör och extrautrustning	39
Installation av tillbehör	40
Inkoppling av utrustning till bilens diagnosuttag	40
Visa bilens identifikationsnummer	41
Byte av marknad vid import eller flytt	42
Förardistraktion	43

## SÄKERHET

Säkerhet	46
Säkerhet vid graviditet	47
Whiplash Protection System	47
Pedestrian Protection System	48
Säkerhetsbälten	49
Ta på och av säkerhetsbälte	50
Bältesförsträckare	51
Återställa elektrisk bältesförsträckare*	52
Dörr- och bältespåminnare	53
Krockkuddar	54
Förarkrockkuddar	54
Passagerarkrockkudde	55
Aktivera och deaktivera passagerarkrockkudde*	57
Sidokrockkuddar	59
Krockgardiner	59
Säkerhetsläge	60
Starta och förflytta bilen efter säkerhetsläge	61
Barnsäkerhet	62
Barnskydd	62
Övre fästpunkter för barnskydd	63
Nedre fästpunkter för barnskydd	64
i-Size/ISOFIX-fästpunkter för barnskydd	64



Barnskyddsplacering	65	<b>DISPLAYER OCH RÖSTSTYRNING</b>	
Barnskyddsmontering	66	Displayer och reglage vid föraren i vänsterstyrd bil	76
Översiktstabell för placering av barnskydd	68	Displayer och reglage vid föraren i högerstyrd bil	77
Tabell för placering av barnskydd där bilens säkerhetsbälte används	69	Förardisplay	80
Tabell för placering av i-Size-barnskydd	71	Inställningar för förardisplay	82
Tabell för placering av ISOFIX-barnskydd	72	Bränslemätare	83
		Hybridmätare	83
		Hybridbatterimätare	84
		Färddator	85
		Visa färddata i förardisplayen	87
		Nollställa trippmätare	88
		Visa färdstatistik i centerdisplayen	88
		Inställningar för färdstatistik	89
		Datum och tid	89
		Yttemperaturmätare	90
		Kontroll- och varningssymboler	90
		Licensavtal för förardisplayen	92
		Appmeny i förardisplay	99
		Hantera appmeny i förardisplay	100
		Meddelande i förardisplay	100
		Hantera meddelande i förardisplay	101
		Hantera meddelande sparad från förardisplay	102
		Översikt av centerdisplay	104
		Hantera centerdisplay	107
		Aktivera och deaktivera centerdisplay	110
		Navigera i centerdisplayens vyer	110
		Hantera delvyer i centerdisplay	114
		Funktionsvy i centerdisplay	117
		Flytta appar och knappar i centerdisplay	119
		Symboler i centerdisplayens statusfält	119
		Tangentbordet i centerdisplay	121
		Ändra språk för tangentbordet i centerdisplay	124
		Skriva in tecken, bokstäver och ord för hand i centerdisplay	124
		Ändra utseendet i centerdisplay	126
		Stänga av och ändra volymen på systemljud i centerdisplay	126
		Ändra systemenheter	127
		Ändra systemspråk	127
		Ändra inställningar i centerdisplayens toppvy	127
		Öppna kontextuell inställning i centerdisplay	128
		Återställa användardata vid ägarbyte	129
		Återställa inställningar i centerdisplay	129
		Tabell över inställningar i centerdisplay	130

Förarprofiler	131
Välja förarprofil	132
Ändra namn på förarprofil	132
Skydda förarprofil	133
Koppla fjärrnyckel till förarprofil	133
Återställa inställningar i förarprofiler	134
Meddelande i centerdisplay	135
Hantera meddelande i centerdisplay	135
Hantera meddelande sparad från centerdisplay	136
Head-up-display*	137
Aktivera och deaktivera head-up-display*	138
Inställningar för head-up-display*	139
Röststyrning	140
Använda röststyrning	141
Röststyra telefon	143
Röststyra radio och media	144
Inställningar för röststyrning	144

## BELYSNING

Ljusreglage	148
Justera ljusfunktioner via centerdisplay	149
Anpassa ljusbilden från strålkastarna	149
Positionsljus	150
Varselljus	150
Halvljus	151
Använda helljus	152
Automatiskt helljus	152
Använda blinkers	154
Aktiva kurvljus*	154
Dimstrålkastare/kurvtagningssljus*	155
Dimljus bak	156
Bromsljus	157
Nödbromsljus	157
Varningsblinkers	157
Använda ledbelysning	158
Trygghetsbelysning	158
Interiör belysning	159
Justera interiör belysning	160

## RUTOR, GLAS OCH SPEGLAR

Rutor, glas och speglar	164
Klämskydd för rutor och solgardiner	164
Återställningssekvens för klämskydd	165
Fönsterhissar	165
Manövrera fönsterhissar	166
Backspeglar	167
Justera backspeglarnas avbländning	168
Justera vinkling av yttre backspeglar	169
Panoramatak*	170
Manövrera panoramatak*	171
Automatisk stängning av panoramatakets* solgardin	174
Torkarblad och spolarvätska	174
Använda vindrutetorkare	175
Använda regnsensorn	176
Aktivera och deaktivera regnsensorns minnesfunktion	177
Använda vindrute- och strålkastarspolare	177
Använda bakrutetorkare och bakrutespolare	178
Använda automatisk bakrutetorkning vid backning	179

## SÄTEN OCH RATT

Manuellt framsäte	182
Elmanövrerat* framsäte	183
Justera elmanövrerat* framsäte	183
Lagra position för säte, backspeglar och head-up-display*	184
Använda lagrad position för säte, backspeglar och head-up-display*	185
Inställningar för massage* i framsäte	186
Justera massageinställningar* i framsäte	187
Justera* sittdynans längd i framsäte	187
Justera sidostöd* i framsäte	188
Justera svankstöd* i framsäte	189
Justera passagerarsäte från förarsätet*	190
Fälla ryggstöd i baksätet	191
Justera nackskydd i baksätet	193
Rattens reglage och signalhorn	195
Rattlås	195
Justera ratt	196

## KLIMAT

Klimat	198	Aktivera och deaktivera ventilerat framsäte*	212
Klimatzoner	198	Aktivera och deaktivera eluppvärmad ratt*	213
Klimatsensorer	198	Aktivera och deaktivera automatisk start av eluppvärmad ratt*	213
Upplevd temperatur	199	Aktivera autoreglerat klimat	213
Röststyra klimat	199	Aktivera och deaktivera luftåtercirkulation	214
Luftkvalitet	200	Aktivera och deaktivera tidsinställning för luftåtercirkulation	215
CleanZone*	201	Aktivera och deaktivera max defroster	215
Clean Zone Interior Package*	201	Aktivera och deaktivera eluppvärmad vindruta*	216
Interior Air Quality System*	202	Aktivera och deaktivera automatisk start av eluppvärmad vindruta*	217
Aktivera och deaktivera luftkvalitetssensor*	202	Aktivera och deaktivera eluppvärmad bakruta och yttre backspeglar	217
Kupéfilter	202	Aktivera och deaktivera automatisk start av eluppvärmad bakruta och yttre backspeglar	218
Advanced Air Cleaner*	203	Reglera fläktnivå för framsäte	218
Luftfördelning	203	Reglera temperatur för framsäte	219
Ändra luftfördelning	204	Synkronisera temperatur	220
Öppna, stänga och rikta ventilationsmunstycken	204	Aktivera och deaktivera luftkonditionering	220
Tabell över luftfördelningsalternativ	206	Parkeringsklimat	221
Klimatreglage	209	Förkonditionering	221
Aktivera och deaktivera eluppvärmad framsäte*	210		
Aktivera och deaktivera automatisk start av eluppvärmad framsäte*	211		
Aktivera och deaktivera eluppvärmad baksäte*	211		

Starta och stänga av förkonditionering	222
Tidsinställning för förkonditionering	224
Lägga till och redigera tidsinställning för förkonditionering	224
Aktivera och deaktivera tidsinställning för förkonditionering	226
Ta bort tidsinställning för förkonditionering	226
Förrengöring*	227
Starta och stänga av förrengöring*	227
Klimatkomfort vid parkering	228
Starta och stänga av klimatkomfort vid parkering	228
Symboler och meddelanden för parkeringsklimat	230
Värmare	232
Parkeringsvärmare	233
Tillskottsvärmare	234
Aktivera och deaktivera automatisk start av tillskottsvärmare	235

## NYCKEL, LÅS OCH LARM

Låsa och låsa upp	238	Låsa upp bakluckan från bilens insida	274
Låsindikering	238	Aktivera och deaktivera barnlås	274
Inställning för låsindikering	240	Automatisk låsning vid körning	275
Fjärrnyckel	240	Stänga och låsa baklucka med knapp*	276
Låsa och låsa upp med fjärrnyckel	242	Ställa in maxöppning för elmanövrerad baklucka*	278
Inställningar för fjärrstyrd och insides upplåsning	243	Hantera baklucka med fotrörelse*	278
Låsa upp baklucka med fjärrnyckel	244	Privat låsning	280
Fjärrnyckelns räckvidd	244	Aktivera och deaktivera privat låsning	280
Byta batteri i fjärrnyckel	245	Larm*	281
Beställa fler fjärrnycklar	249	Aktivera och deaktivera larm*	282
Care Key – begränsad fjärrnyckel	249	Reducerad larmnivå*	283
Inställningar för Care Key	250	Blockerat låsläge*	284
Löstagbart nyckelblad	250		
Låsa och låsa upp med löstagbart nyckelblad	251		
Elektronisk startspärr	253		
Typgodkännande för fjärrnyckel-systemet	254		
Nyckelfritt och beröringskänsliga ytor*	269		
Låsa och låsa upp nyckelfritt*	270		
Inställningar för nyckelfri upplåsning*	271		
Låsa upp bakluckan nyckelfritt*	271		
Antennplaceringar för start- och låssystem	272		
Låsa och låsa upp från bilens insida	273		

## FÖRARSTÖD

Förarstödsystem	286	Välj och aktivera fartbegränsare	302	Symboler och meddelanden för adaptiv farthållare*	319
Hastighetsberoende rattmotstånd	286	Deaktivera fartbegränsare	303	Pilot Assist*	321
Elektronisk stabilitetskontroll	287	Tillfällig deaktivering av fartbegränsare	304	Reglage för Pilot Assist*	323
Elektronisk stabilitetskontroll i sportläge	288	Begränsningar för fartbegränsare	304	Displayvisning för Pilot Assist*	324
Aktivera eller deaktivera sportläge för elektronisk stabilitetskontroll	289	Automatisk fartbegränsare	304	Välj och aktivera Pilot Assist*	325
Symboler och meddelanden för elektronisk stabilitetskontroll	290	Aktivera eller deaktivera automatisk fartbegränsare	306	Deaktivera Pilot Assist*	326
Connected Safety	292	Ändra tolerans för automatisk fartbegränsare	307	Beredskapsläge för Pilot Assist*	327
Aktivera eller deaktivera Connected Safety	293	Begränsningar för automatisk fartbegränsare	307	Tillfällig fränkoppling av styrassistsans med Pilot Assist*	328
Begränsningar för Connected Safety	294	Farthållare	308	Begränsningar för Pilot Assist*	328
Trafikskyltsinformation*	294	Välj och aktivera farthållare	309	Symboler och meddelanden för Pilot Assist*	331
Aktivera eller deaktivera trafikskyltsinformation*	295	Deaktivera farthållare	310	Kurvtagningsstöd*	332
Displayvisning för trafikskyltsinformation*	296	Beredskapsläge för farthållare	310	Aktivera eller deaktivera kurvtagningsstöd*	333
Trafikskyltsinformation och Sensus Navigation*	298	Adaptiv farthållare*	311	Begränsningar för kurvtagningsstöd*	333
Varning för hastighetsbegränsning och fartkamera från trafikskyltsinformation*	298	Reglage för adaptiv farthållare*	312	Omkörningsassistans*	334
Aktivera eller deaktivera varningar från trafikskyltsinformation*	299	Displayvisning för den adaptiva farthållaren*	313	Använda omkörningsassistans	334
Begränsningar för trafikskyltsinformation*	300	Välj och aktivera adaptiv farthållare*	314	Varning från förarstöd vid kollisionrisk	335
Fartbegränsare	301	Deaktivera adaptiv farthållare*	315	Målbyte med förarstöd	336
		Beredskapsläge för adaptiv farthållare*	316	Ställ in lagrad hastighet för förarstöd	337
		Begränsningar för adaptiv farthållare*	317	Ställ in tidsavstånd till framförande fordon	338
		Skifta mellan farthållare och adaptiv farthållare* i centerdisplayen	318	Körlägen vid användning av tidsavstånd till fordon	339

Automatisk bromsning med förarstöd	339	Meddelanden för City Safety	360	Aktivera eller deaktivera avståndsvarning	375
Körfältsassistans	340	Styrassistans vid kollisionsrisk	361	Begränsningar för avståndsvarning	376
Aktivera eller deaktivera körfältsassistans	342	Aktivera eller deaktivera styrassistans vid kollisionsrisk	362	Cross Traffic Alert*	376
Välj assistansalternativ för körfältsassistans	343	Styrassistans vid risk för avåkning	362	Aktivera eller deaktivera Cross Traffic Alert*	377
Begränsningar för körfältsassistans	343	Styrassistans vid risk för kollision med mötande	363	Begränsningar för Cross Traffic Alert*	378
Symboler och meddelanden för körfältsassistans	344	Styrassistans vid risk för påkörning bakifrån*	364	Meddelanden för Cross Traffic Alert*	379
Displayvisning för körfältsassistans	346	Begränsningar för styrassistans vid kollisionsrisk	365	Parkeringshjälp*	380
City Safety™	347	Symboler och meddelanden för styrassistans vid kollisionsrisk	366	Parkeringshjälp framåt, bakåt och utmed sidorna*	381
Delfunktioner för City Safety	348	Rear Collision Warning*	367	Aktivera eller deaktivera parkeringshjälp*	382
Ställa in varningsavstånd för City Safety	350	Begränsningar för Rear Collision Warning*	367	Begränsningar för parkeringshjälp	383
Detektering av hinder med City Safety	351	BLIS*	368	Symboler och meddelanden för parkeringshjälp	384
City Safety i korsande trafik	353	Aktivera eller deaktivera BLIS	369	Parkeringshjälpkamera*	385
Begränsningar för City Safety i korsande trafik	354	Begränsningar för BLIS	370	Parkeringshjälpkamerornas placering och upptagningsområde*	386
City Safety styrhjälp vid undanmanöver	354	Meddelanden för BLIS	371	Hjälplinjer för parkeringshjälpkamera*	388
Begränsningar för City Safety styrhjälp vid undanmanöver	355	Driver Alert Control	372	Sensorfält för parkeringshjälp	390
Automatisk bromsning vid förhindrad undanmanöver med City Safety	355	Aktivera eller deaktivera Driver Alert Control	373	Aktivera parkeringshjälpkamera	391
City Safety bromsar för mötande fordon	356	Välj guide till rastplats vid varning från Driver Alert Control	373	Symboler och meddelanden för parkeringshjälpkamera	393
Begränsningar för City Safety	357	Begränsningar för Driver Alert Control	374	Aktiv parkeringshjälp*	395
		Avståndsvarning*	374	Varianter av parkering med aktiv parkeringshjälp*	396

Använda aktiv parkeringshjälp*	397
Lämna parallell parkering med aktiv parkeringshjälp*	400
Begränsningar för aktiv parkeringshjälp*	400
Meddelanden för aktiv parkeringshjälp*	403
Radarenhet	404
Typgodkännande för radarenhet	405
Kameraenhet	413
Begränsningar för kamera- och radarenhet	413
Rekommenderat underhåll för kamera- och radarenhet	416
Symboler och meddelanden för kamera- och radarenhet	418

## ELDRIFT OCH LADDNING

Allmänt om eldrift	422
Laddning av hybridbatteri	423
Laddström	424
Laddkabel	425
Jordfelsbrytare i laddkabeln	427
Temperaturövervakning av laddkabeln	428
Öppna och stänga luckan till laddintaget	429
Starta laddning av hybridbatteri	429
Laddstatus i bilens laddintag	432
Laddstatus i laddkabelns kontrollenhet	433
Laddstatus i bilens förardisplay	435
Avsluta laddningen av hybridbatteri	437
Symboler och meddelanden gällande hybriddrift i förardisplayen	438
Långtidsförvaring av fordon med hybridbatteri	440

## START OCH KÖRNING

Starta bilen	442
Stänga av bilen	443
Tändningslägen	444
Välja tändningsläge	445
Alkolås*	446
Förbikoppling av alkolås*	446
Inför motorstart med alkolås*	446
Bromsfunktioner	447
Färdbroms	447
Bromsförstärkning	448
Bromsa på våta vägbanor	449
Bromsa på saltade vägbanor	449
Underhåll av bromssystem	449
Parkeringsbroms	450
Aktivera och deaktivera parkeringsbroms	450
Inställning för automatisk aktivering av parkeringsbroms	452
Parkera i backe	452
Vid fel på parkeringsbromsen	452
Automatisk broms vid stillastående	453
Aktivera och deaktivera automatisk broms vid stillastående	454
Hjälp vid start i backe	454
Automatisk inbromsning efter en kollision	455

Regenererande bromsning*	455	Vinterkörning	474	Kompass*	497
Växellåda	455	Vadning	475	Aktivera och deaktivera kompass*	497
Automatisk växellåda	456	Öppna och stänga tanklucka	475	Kalibrera kompass*	498
Växla med automatisk växellåda	456	Fylla på bränsle	476		
Växla med rattpaddlar*	458	Hantering av bränsle	478		
Växelväljarspär	459	Bensin	479		
Kickdown-funktion	459	Bensinpartikelfilter	480		
Launch-funktion*	459	Överhettning av motor och drivsystem	480		
Symboler och meddelanden för automatisk växellåda	460	Överbelastning av startbatteriet	481		
Växlingsindikator	460	Använda starthjälp med annat batteri	482		
Fyrhjulsdrift	460	Dragkrok*	483		
Drivsystem	461	Specifikationer för dragkrok*	484		
Start och stopp av förbränningsmotor	462	In- och utfällbar dragkrok*	485		
Körlägen	462	Köra med släpvagn	487		
Ändra körläge	466	Släpvagnsstabilisator*	489		
Energifördelning med hjälp av kartdata*	467	Kontroll av släpvagnslampor	490		
Nivåkontroll* och dämpning	468	Dragkroksmonterad cykelhållare*	491		
Justera inställning för dämpning Polestar Engineered*	469	Bogsering	491		
Ekonomisk körning	470	Sätta dit och ta bort bogserögla	492		
Räckvidd	471	Bärgning	493		
Hold och Charge	472	HomeLink®*	493		
Förberedelser inför en långresa	473	Programmera HomeLink®*	494		
		Använda HomeLink®*	496		
		Typgodkännande för HomeLink®*	497		



## LJUD, MEDIA OCH INTERNET

Ljud, media och internet	500	Spela DivX®	516	Växla mellan Bluetooth-anslutna telefoner	531
Ljudinställningar	500	Inställningar för video	516	Ta bort Bluetooth-anslutna enheter	532
Ljudupplevelse*	501	Media via Bluetooth®	517	Hantera telefonsamtal	532
Appar	502	Ansluta enhet via Bluetooth®	517	Hantera textmeddelande	533
Ladda ner appar	503	Media via USB-ingång	517	Inställningar för textmeddelande	534
Uppdatera appar	503	Ansluta enhet via USB-ingång	518	Hantera telefonbok	534
Ta bort appar	504	Tekniska specifikationer för USB-enheter	518	Inställningar för telefon	535
Radio	504	Kompatibla format för media	519	Inställningar för Bluetooth-enheter	536
Starta radio	505	Apple® CarPlay®*	520	Internetansluten bil*	536
Byta radioband och radiostation	506	Använda Apple® CarPlay®*	521	Ansluta bilen till internet via Bluetooth-ansluten telefon	537
Söka radiostation	506	Inställningar för Apple® CarPlay®*	523	Ansluta bilen till internet via telefon (Wi-Fi)	538
Spara radiokanaler i appen Radio-favoriter	507	Tips vid användning av Apple® CarPlay®*	523	Ansluta bilen till internet via bilmodem (SIM-kort)	538
Inställningar för radio	508	Android Auto*	524	Inställningar för bilmodem*	539
RDS-radio	509	Använda Android Auto*	525	Dela ut internet från bilen via Wi-Fi-hotspot	540
Digitalradio*	510	Inställningar för Android Auto*	526	Ingen eller dålig internetanslutning	541
Länka mellan FM och digitalradio*	511	Tips vid användning av Android Auto*	527	Ta bort Wi-Fi nätverk	541
Mediaspelare	511	Telefon	527	Teknik och säkerhet för Wi-Fi	542
Spela media	512	Ansluta en telefon till bilen via Bluetooth första gången	528	Användarvillkor och datadelning	542
Styra och byta media	513	Ansluta en telefon till bilen via Bluetooth automatiskt	530	Aktivera och deaktivera datadelning	543
Söka media	514	Ansluta en telefon till bilen via Bluetooth manuellt	531	Datadelning för tjänster	543
Gracenote®	515	Koppla från Bluetooth-ansluten telefon	531	Lagringsutrymme på hårddisk	544
Video	515				
Spela video	516				

Licensavtal för ljud och media

545

## **ECALL**

eCall	556
Automatiskt krocklarm med eCall	556
Akut hjälp med eCall	556
Vägassistans	557

## **HJUL OCH DÄCK**

Däck	560
Dimensionsbeteckning för däck	561
Dimensionsbeteckning för fälg	562
Däckens rotationsriktning	563
Slitagevarnare på däck	563
Kontrollera däcktryck	564
Justera däcktryck	564
Rekommenderat däcktryck	565
Systemet för däcktrycksövervakning*	566
Spara nytt referensvärde för däcktrycksövervakning*	567
Se däcktryckstatus i centerdisplay*	568
Åtgärd vid varning för lågt däcktryck	569
Meddelanden för däcktrycksövervakning*	570
Byta hjul	571
Verktygssats	572
Domkraft*	573
Hjulskrivar	574
Reservhjul*	574
Hantera reservhjul*	575
Vinterdäck	576
Snökedjor	577
Däcktätningssats	578
Använda däcktätningssats	578

Pumpa däck med kompressorn  
från däcktätningssats

582

## **LASTNING, FÖRVARING OCH KUPÉ**

Kupéns interiör	584
Tunnelkonsol	585
Eluttag	585
Använda eluttag	586
Använda handskfack	587
Solskydd	588
Lastutrymme	588
Rekommendationer vid lastning	589
Taklast och lastning på lasthållare	590
Bärkassekrokar	590
Lastsäkringsöglor	591
Genomlastningslucka i baksäte	592
Sätta dit och ta bort insynsskydd*	592
Manövrera insynsskydd*	593
Sätta dit och ta bort skyddsgaller*	594
Sätta dit och ta bort skyddsnät*	596
Förbandsväska*	597
Varningstriangel	598

## **UNDERHÅLL OCH SERVICE**

Volvos serviceprogram	600
Dataöverföring mellan bil och verkstad via Wi-Fi	600
Download Center	601
Hantera systemuppdateringar via Download Center	601
Bilstatus	602
Boka service och reparation	603
Skicka bilinformation till verkstad	604
Lyfta bilen	605
Service på klimatanläggning	608
Head-up-display vid byte av vindruta*	608
Öppna och stänga motorhuv	609
Motorrumsöversikt	610
Motorolja	611
Kontrollera och fylla på motorolja	613
Kylvätska	614
Fylla på kylvätska	614
Startbatteri	616
Hybridbatteri	618
Symboler på batterier	618
Återvinning av batteri	619
Säkringar och elcentraler	619
Byta säkring	620
Säkringar i motorrum	621

Säkringar under handskfack	628
Säkringar i lastutrymme	633
Lampbyte	638
Rengöring av interiör	638
Rengöra centerdisplay	639
Rengöring av head-up-display* och förardisplay	640
Rengöra textilkädsel och innertak- klädsel	640
Rengöra säkerhetsbälten	641
Rengöra golv- och iläggsmattor i textil	642
Rengöra läderklädsel*	642
Rengöra läderratt	643
Rengöra interiöra plast-, metall- och trädetaljer	643
Rengöring av exteriör	644
Polering och vaxning	644
Handtvätt	645
Automatisk biltvätt	647
Högtryckstvätt	648
Rengöra torkarblad	648
Rengöra exteriöra plast-, gummi- och prydnadsdetaljer	649
Rengöra fälgar	650
Rostskydd	650
Bilens lack	650

Bättring av mindre lackskador	651
Kulörkoder	652
Byta torkarblad bakruta	652
Byta torkarblad vindruta	653
Försätta torkarbladen i serviceläge	654
Påfyllning av spolarvätska	655

## SPECIFIKATIONER

Typbeteckningar	658
Mått	661
Vikter	663
Dragvikter och kultryck	664
Motorspecifikationer	666
Specifikationer för motorolja	667
Ogynnsamma körförhållanden för motorolja	669
Specifikationer för transmissionsolja	670
Specifikationer för bromsvätska	670
Bränsletankvolym	670
Specifikationer för luftkonditionering	671
Bränsleförbrukning och CO <sub>2</sub> -utsläpp	673
Godkända hjul- och däckdimensioner	676
Lägsta tillåtna lastindex och has- tighetsklass för däck	677
Godkända däcktryck	678

## **INDEX**

Index

679



ÄGARINFORMATION

### Ägarinformation

Ägarinformation finns tillgänglig i flera olika produktformat, både digitalt och tryckt. Ägarmanualen finns i bilens centerdisplay, som mobilapp och på Volvo Cars support sida. I handskfacket finns en Quick Guide och ett supplement till ägarmanualen med bl.a. information om säkringar och specifikationer. En tryckt ägarmanual är möjlig att efterbeställa.

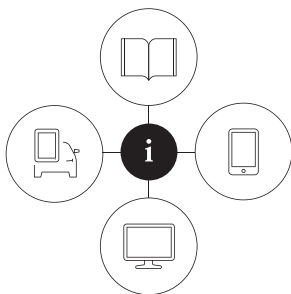

000000

### Bilens centerdisplay<sup>1</sup>



I centerdisplayen, dra ner toppvyn och tryck på **Ägarmanual**. Här finns möjlighet till visuell navigering med exteriöra och interiöra bilder av bilen. Informationen är sökbar och finns också

indelad i kategorier.

### Mobilapp

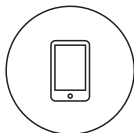

I App Store eller Google Play, sök efter "Volvo Manual", ladda ner appen till din smartphone eller surfplatta och välj bil. I appen finns instruktionsvideor samt möjlighet till visuell navigering

med exteriöra och interiöra bilder av bilen. Innehållet är sökbart och de olika avsnitten är utformade för att lätt kunna navigeras

### Volvo Cars support sida



Gå in på [volvocars.com/support](http://volvocars.com/support) och välj ditt land. Här hittar du ägarmanualer dels online och dels i PDF-format. På Volvo Cars support sida finns även instruktionsvideor och ytterligare information

och hjälp rörande din Volvo och ditt bilägande. Sidan är tillgänglig för de flesta marknader.

### Tryckt information

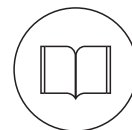

I handskfacket finns ett supplement till ägarmanualen<sup>1</sup> som innehåller information om säkringar och specifikationer, samt en sammanfattning av viktig och praktisk information.

I tryckt format finns även en Quick Guide som hjälper till att komma igång med de vanligast använda funktionerna i bilen.

Beroende på vald utrustningsnivå, marknad, etc. kan även ytterligare ägarinformation finnas i tryckt format i bilen.

En tryckt ägarmanual och tillhörande supplement är möjliga att efterbeställa. Kontakta en Volvoåterförsäljare för beställning.

<sup>1</sup> För marknader utan ägarmanual i centerdisplayen följer istället en tryckt fullständig manual med bilen.



**VIKTIGT**

Föraren är alltid ansvarig för att fordonet framförs på ett trafiksäkert sätt och att aktuella lagar och bestämmelser följs. Det är också viktigt att bilen sköts och hanteras enligt Volvos rekommendationer i ägarinformationen.

Om det skulle skilja mellan informationen i centerdisplayen och den tryckta informationen, är det alltid den tryckta informationen som gäller.

**OBS**

Att byta språk i centerdisplayen kan innebära att viss ägarinformation inte överensstämmer med nationella eller lokala lagar och bestämmelser. Byt inte till ett svåröversätligt språk, det kan då bli svårt att hitta tillbaka i strukturen i skärmen.

**Relaterad information**

- Ägarmanual i centerdisplay (s. 19)
- Ägarmanual i mobila enheter (s. 22)
- Volvo Cars supportsida (s. 23)
- Att läsa ägarmanualen (s. 23)

**Ägarmanual i centerdisplay**

I bilens centerdisplay finns ägarmanualen tillgänglig digitalt<sup>2</sup>.

Den digitala ägarmanualen nås från toppvyn och i vissa fall nås även kontextuell ägarmanual från toppvyn.

**OBS**

Den digitala ägarmanualen är inte tillgänglig under körning.

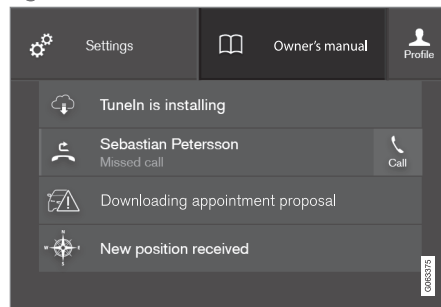
**Ägarmanual**

Toppvyn med knappen för ägarmanual.

För att öppna ägarmanualen – dra ner toppvyn i centerdisplayen och tryck på **Ägarmanual**.

Informationen i ägarmanualen nås direkt via ägarmanualens startsida eller via dess toppmeny.

<sup>2</sup> Gäller för de flesta marknader.

### ◀ Kontextuell ägarmanual

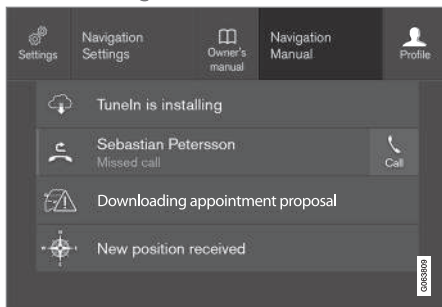

Toppvyn med knappen för kontextuell ägarmanual.

Den kontextuella ägarmanualen är en genväg till en artikel i ägarmanualen som beskriver den aktiva funktionen som visas på skärmen. När kontextuell ägarmanual är tillgänglig visas den till höger om **Ägarmanual** i toppvyn.

Ett tryck på den kontextuella ägarmanualen öppnar alltså en artikel i ägarmanualen som är relaterad till det innehåll som visas på skärmen. T.ex. tryck på **Manual Navigation** – en artikel som har att göra med navigation öppnas.

Detta gäller enbart vissa av apparna i bilen. För nedladdade tredjepartsappar går det t.ex. inte att komma åt appspecifika artiklar.

### Relaterad information

- Navigera i ägarmanual i centerdisplay (s. 20)
- Navigera i centerdisplayens vyer (s. 110)
- Ladda ner appar (s. 503)

### Navigera i ägarmanual i centerdisplay

Den digitala ägarmanualen kan nås från centerdisplayens toppvy i bilen. Innehållet är sökbart och de olika avsnitten är utformade för att lätt kunna navigeras.

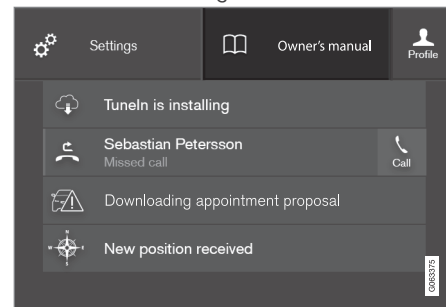

Ägarmanualen nås från toppvyn.

- För att öppna ägarmanualen – dra ner toppvyn i centerdisplayen och tryck på **Ägarmanual**.

Det finns ett antal olika alternativ för att hitta information i ägarmanualen. Alternativen går att nå dels från ägarmanualens startsida och dels från toppmenyn.

## Öppna menyn i toppmenyn

- Tryck på ☰ i den övre listan i ägarmanualen.
  - > En meny för olika val för att hitta information öppnas:

### Startsida



Tryck på symbolen för att komma tillbaka till ägarmanualens startsida.

### Kategorier

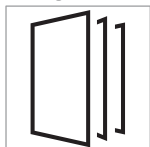

Artiklarna i ägarmanualen är strukturerade i huvudkategorier och underkategorier. Samma artikel kan förekomma i flera passande kategorier för att enklare kunna hittas.

1. Tryck på **Kategorier**.
  - > Huvudkategorierna visas i en lista.
2. Tryck på en huvudkategori (□).
  - > En lista med underkategorier (□) och artiklar (📄) visas.
3. Tryck på en artikel för att öppna den.

För att backa, tryck på pilen bakåt.

### Utvalda ämnen



Tryck på symbolen för att komma till sida med länkar till ett urval av artiklar som kan vara bra att läsa för att lära känna bilens vanligare funktioner. Artiklarna kan även nås via kategorier, men finns

här samlade för en snabbare åtkomst. Tryck på en artikel för att läsa den i sin helhet.

### Hotspots för exteriör och interiör



Exteriöra och interiöra översiktsbilder av bilen. Olika delar är utpekade med hotspots som leder vidare till artiklar om respektive delar av bilen.



1. Tryck på **Exteriör** eller **Interiör**.
  - > Exteriöra eller interiöra bilder visas med så kallade hotspots utplacerade. Hotspotsen leder till artiklar om respektive del av bilen. Svep horisontellt över skärmen för att bläddra mellan bilderna.

2. Tryck på en hotspot.
  - > Titeln på en artikel om området visas.
3. Tryck på titeln för att öppna artikeln.

För att backa, tryck på pilen bakåt.

### Favoriter



Tryck på symbolen för att komma till de artiklar som är sparade som favoriter. Tryck på en artikel för att läsa den i sin helhet.

### Spara eller ta bort artiklar som favoriter

Spara en artikel som favorit genom att trycka på ☆ längst upp till höger då en artikel är öppen. När en artikel blivit sparad som favorit är stjärnan ifylld: ★.

För att ta bort en artikel som favorit, tryck på stjärnan igen i den aktuella artikeln.

### Video

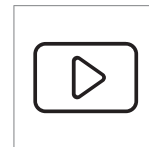

Tryck på symbolen för att komma till korta instruktionsfilmer för olika funktioner i bilen.

### « Information



Tryck på symbolen för att få information om vilken version av ägarmanualen som är tillgänglig i bilen samt övrig nyttig information.

### Använda sökfunktionen i toppmeny

1. Tryck på **Q** i ägarmanualens toppmeny. Ett tangentbord blir synligt i nedre delen av skärmen.
2. Skriv in ett sökord, t.ex. "säkerhetsbälte".  
> Förslag på artiklar och kategorier visas allteftersom bokstäver skrivs in.
3. Tryck på artikeln eller kategorin för att komma till den.

### Relaterad information

- Ägarmanual i centerdisplay (s. 19)
- Tangentbordet i centerdisplay (s. 121)
- Att läsa ägarmanualen (s. 23)

## Ägarmanual i mobila enheter

Ägarmanualen finns som mobilapp<sup>3</sup> och är tillgänglig både på App Store och Google Play. Appen är anpassad för både smarttelefoner och surfplattor.



Ägarmanualen finns att ladda ner som mobilapp på App Store eller Google Play. QR-koden här bredvid leder direkt till appen, sök annars efter "Volvo manual" i App Store eller Google Play.

I appen finns video samt exteriöra och interiöra bilder där olika delar av bilen är utpekade med så kallade hotspots, som leder vidare till artiklar om respektive område. Innehållet är sökbart och de olika avsnitten är utformade för att lätt kunna navigeras.

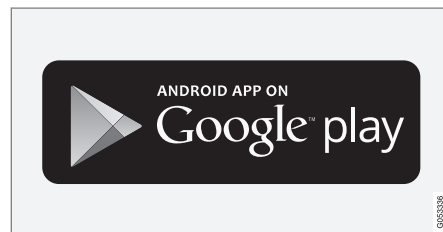
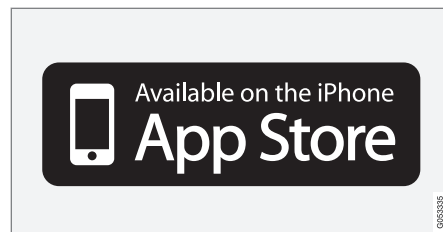

Mobilappen är tillgänglig både på App Store och Google Play.

### Relaterad information

- Att läsa ägarmanualen (s. 23)

<sup>3</sup> För vissa mobila enheter.

## Volvo Cars support sida

På Volvo Cars hem- och support sida finns ytterligare information rörande din bil. Där kan du navigera vidare till Min Volvo, en personlig webbsida för dig och din bil.

## Support på internet

Gå in på [volvocars.com/support](http://volvocars.com/support) för att besöka sidan. Supportsidan är tillgänglig för de flesta marknader.

Här finns support för sådant som rör t.ex. internetuppkopplade tjänster och funktioner, Volvo On Call\*, navigationssystemet\* och appar. Video och stegvisa instruktioner förklarar olika procedurer, t.ex. hur bilen ansluts till internet via en mobiltelefon.

## Nedladdningsbar information

### Kartor

För bilar utrustade med Sensus Navigation finns möjlighet att ladda ner kartor från supportsidan.

### Ägarmanualer som PDF

Ägarmanualer finns tillgängliga för nedladdning i PDF-format. Välj bilmodell och modellår för att ladda ner den manual som önskas.

### Kontakt

På supportsidan finns kontaktuppgifter till kundsupport och närmaste Volvoåterförsäljare.

## Min Volvo på internet

Från [volvocars.com](http://volvocars.com) är det möjligt att navigera sig vidare till Min Volvo som är en personlig webbsida för dig och din bil.

Skapa ett personligt Volvo ID, logga in på Min Volvo och få en översikt av bl.a. service, avtal och garantier. På Min Volvo finns även information om modellanpassade tillbehör och mjukvaror till bilen.

## Relaterad information

- Volvo ID (s. 28)

## Att läsa ägarmanualen

För att lära känna din nya bil, läs ägarmanualen redan före den första åkturen.

Att läsa ägarmanualen är ett sätt att bekanta sig med nya funktioner, få råd om hur bilen ska hanteras i olika situationer och lära sig utnyttja bilens alla finesser. Var uppmärksam på de säkerhetsanvisningar som finns i ägarmanualen.

Syftet med ägarmanualen är att förklara alla funktioner, tillval och tillbehör som är möjliga i en Volvo. Den är inte tänkt som en garanti för att alla dessa funktioner och tillval är inkluderade i varje bil. Viss terminologi kan skilja sig från den terminologi som används inom försäljning, marknadsföring och reklammaterial.

Det pågår ständigt ett utvecklingsarbete för att förbättra vår produkt. Modifieringar kan medföra att information, beskrivningar och illustrationer i ägarmanualen skiljer sig från utrustningen i bilen. Vi förbehåller oss rätten att göra ändringar utan föregående meddelande.

Avlägsna inte den här manualen ur bilen – om problem skulle uppstå saknas då nödvändig information om var och hur professionell hjälp kan sökas.

© Volvo Car Corporation



### ◀ Tillval/tillbehör

I ägarmanualen beskrivs, förutom standardutrustning, även tillval (fabriksmonterad utrustning) och vissa tillbehör (eftermonterad extrautrustning).

Alla, vid tid för publicering, kända typer av tillval/tillbehör markeras med en asterisk: \*.

Den utrustning som beskrivs i ägarmanualen finns inte i alla bilar – de är olika utrustade beroende på anpassningar till olika marknadens behov och nationella eller lokala lagar och bestämmelser.

Vid osäkerhet om vad som är standard eller tillval/tillbehör, kontakta en Volvoåterförsäljare.

### Särskilda texter

#### **VARNING**

Varningstexter upplyser om risk för personskada.

#### **VIKTIGT**

Viktigt-texter upplyser om risk för materiella skador.

#### **OBS**

Obs-texter ger råd eller tips som underlättar vid användande av t.ex. finesser och funktioner.

### Dekaler

I bilen finns olika typer av dekalering som är till för att förmedla viktig information på ett tydligt sätt. Dekalerna finns i bilen i följande fallande grad av varning/information.

### Varning för personskada

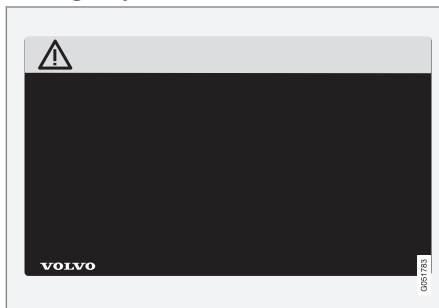

Svarta ISO-symboler på gult varningsfält, vit text/bild på svart meddelandefält. Används för att påvisa förekomst av fara som, om varningen ignoreras, kan resultera i allvarlig personskada eller dödsfall.

### Risk för egendomsskada



Vita ISO-symboler och vit text/bild på svart eller blått varningsfält och meddelandefält. Används för att påvisa förekomst av fara som, om varningen ignoreras, kan resultera i skador på egendom.

## Information

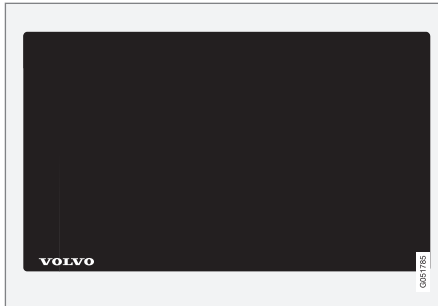

Vita ISO-symboler och vit text/bild på svart meddelandefält.

### **i** OBS

De dekaler som visas i ägarmanualen gör inte anspråk på att vara exakta avbildningar av de som finns i bilen. Syftet är att visa ungefär hur de ser ut och ungefär var på bilen de finns. Den information som gäller just din bil finns på respektive dekal på din bil.

## Bilder och videoklipp

Bilder och videoklipp som används i ägarmanualen är ibland schematiska och är avsedda att ge en helhetsbild eller exempel på en viss funktion. De kan avvika från bilens utseende beroende på utrustningsnivå och marknad.

## Relaterad information

- Ägarmanual i centerdisplay (s. 19)
- Ägarmanual i mobila enheter (s. 22)
- Volvo Cars support sida (s. 23)

## Ägarmanualen och miljön

Ägarmanualen är tryckt på papper med ursprung i kontrollerade skogar. Forest Stewardship Council (FSC)<sup>®</sup>-symbolen visar att pappersmassan i en tryckt publikation av ägarmanualen kommer från FSC<sup>®</sup>-certifierade skogar eller andra kontrollerade källor.

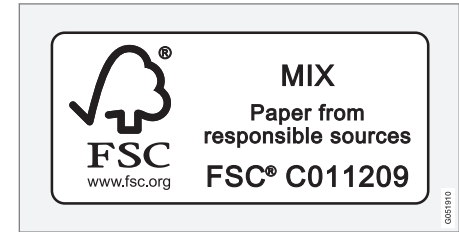

## Relaterad information

- Drive-E – renare körglädje (s. 30)





DIN VOLVO

## Volvo ID

Volvo ID är ett personligt ID som ger tillgång till en mängd tjänster via ett och samma användarnamn och lösenord.

### **i** OBS

De tillgängliga tjänsterna kan variera över tid och beror på utrustningsnivå och marknad.

Exempel på tjänster:

- Min Volvo – en personlig webbsida för dig och din bil (minvolvo.volvocars.se).
- Volvo On Call-app\* – kontrollera bilen med din telefon. Det går t.ex. att kontrollera bränslenivå, visa närmaste bensinstation och låsa bilen på distans.
- Send to Car – skicka adresser från karttjänster på webben direkt till bilen.
- Boka service och reparation – registrera verkstad/återförsäljare på Min Volvo och boka service direkt från bilen.

### **i** OBS

Om användarnamn/lösenord för en tjänst (t.ex. Volvo On Call) ändras, ändras det också automatiskt för andra tjänster.

Volvo ID skapas från bilen, Min Volvo eller Volvo On Call-app<sup>1</sup>.

När Volvo ID är registrerat i bilen blir fler tjänster tillgängliga. Det går att använda flera Volvo ID till samma bil och även ansluta flera bilar till samma Volvo ID.

## Relaterad information

- Skapa och registrera ett Volvo ID (s. 28)
- Boka service och reparation (s. 603)

## Skapa och registrera ett Volvo ID

Det är möjligt att skapa Volvo ID på olika sätt. Om Volvo ID skapas på Min Volvo eller med Volvo On Call-app måste Volvo ID:t även registreras till bilen, för att de olika Volvo ID-tjänsterna ska vara möjliga att använda.

### Skapa ett Volvo ID med appen Volvo ID

1. Ladda ner appen Volvo ID från **Download Center** i centerdisplayens appvy.
2. Starta appen och registrera en personlig e-postadress.
3. Följ instruktionerna som automatiskt skickas till den angivna e-postadressen.
  - > Ett Volvo ID är nu skapat och ID:t är automatiskt registrerat till bilen. Volvo ID-tjänsterna är nu möjliga att använda.

### Skapa ett Volvo ID på Min Volvo

1. Gå in på volvocars.com och navigera vidare till Min Volvo.
2. Ange en personlig e-postadress.
3. Följ instruktionerna som automatiskt skickas till den angivna e-postadressen.
  - > Ett Volvo ID är nu skapat. Läs om hur ID:t registreras till bilen nedan.

<sup>1</sup> För dig med Volvo On Call\*.

### Skapa ett Volvo ID med Volvo On Call-app<sup>2</sup>

1. Ladda ner senaste versionen av Volvo On Call-appen till telefonen<sup>3</sup>.
2. Välj att skapa Volvo ID.
3. Webbsidan för att skapa Volvo ID öppnas. Fyll i efterfrågad information.
4. Kryssa i rutan för att acceptera villkoren.
5. Tryck på knappen som skapar ditt Volvo ID.
6. Ett e-postmeddelande skickas till den adress som angetts. Klicka på länken i e-postmeddelandet för att aktivera Volvo ID:t.
  - > Nu är Volvo ID:t klart att användas.

### Registrera ditt Volvo ID till bilen

Om Volvo ID skapades via webben eller med Volvo On Call-appen, registrera det till bilen:

1. Om det inte redan är gjort, ladda ner appen Volvo ID från **Download Center** i centerdisplayens appvy.

#### **OBS**

För att ladda ner appar måste bilen vara ansluten till internet.

2. Starta appen och fyll i ditt Volvo ID/din e-postadress.
3. Följ instruktionerna som automatiskt skickas till e-postadressen som är kopplad till ditt Volvo ID.
  - > Ditt Volvo ID är nu registrerat till bilen. Volvo ID-tjänsterna är nu möjliga att använda.

### Relaterad information

- Volvo ID (s. 28)
- Ladda ner appar (s. 503)
- Hantera systemuppdateringar via Download Center (s. 601)
- Internetansluten bil\* (s. 536)

<sup>2</sup> Bilar med Volvo On Call\*.

<sup>3</sup> Finns att hämta via t.ex. Apple App Store eller Google Play.

## Drive-E – renare körglädje

Volvo Car Corporation arbetar ständigt med utveckling av säkrare och mer effektiva pro-

dukter och lösningar för att minska den negativa påverkan på miljön.



Miljöomsorg är ett av Volvo Cars kärnvärden och vägleder all verksamhet. Miljöarbetet utgår från bilens hela livscykel och tar hänsyn till den miljöpåverkan den har, från design till skrotning och återvinning. Volvo Cars har som grundprincip att varje ny produkt som tas fram ska påverka miljön mindre än den produkt den ersätter.

Ett resultat av Volvos miljöarbete är utvecklingen av de mer effektiva och mindre förorenande drivlinorna Drive-E. Den personliga miljön är också något Volvo värnar om – luften

inne i en Volvo är t.ex. renare än luften utanför tack vare klimatanläggningen.

Din Volvo uppfyller stränga internationella miljökrav. Alla Volvos tillverkningsenheter ska vara ISO 14001-certifierade, vilket stödjer ett systematiskt arbete med verksamhetens miljöfrågor som leder till ständiga förbättringar med minskad miljöpåverkan. Innehav av ISO-certifikatet innebär även att gällande miljölagar och föreskrifter följs. Volvo ställer dessutom krav på att samarbetspartners också ska uppfylla dessa krav.

## Bränsleförbrukning

Eftersom en stor del av den totala miljöpåverkan från en bil uppstår när den används ligger tyngdpunkten i Volvo Cars miljöarbete på att minska bränsleförbrukning, koldioxidutsläpp och andra luftföroreningar. Volvos bilar har konkurrenskraftig bränsleförbrukning i sina respektive klasser. Lägre bränsleförbrukning ger generellt lägre utsläpp av växthusgasen koldioxid.

## Bidra till en bättre miljö

En energieffektiv och bränslesnål bil kan bidra till minskad påverkan på miljön och även innebära en minskad kostnad för ägaren av bilen. Som förare är det lätt att själv minska bränsleförbrukningen och därigenom både spara pengar och bidra till en bättre miljö – här följer några råd:

- Planera för en effektiv medelhastighet. Hastigheter över ca 80 km/h (ca 50 mph) samt under 50 km/h (ca 30 mph) medför förhöjd energiförbrukning.
- Följ Service- och garantibokens rekommenderade intervaller gällande service och underhåll av bilen.
- Undvik tomgångskörning – stäng av motorn vid längre väntetider. Ta hänsyn till lokala bestämmelser.
- Planera färdvägen – många onödiga stopp och ojämn hastighet bidrar till ökad bränsleförbrukning.
- Använd förkonditionering – det kan förbättra räckvidden för hybridbatteriet och minskar energibehovet under färd.
- Ta för vana att ladda bilen regelbundet från elnätet.

Tänk även på att hantera miljöfarligt avfall som t.ex. batterier och olja på ett miljöanpassat sätt. Rådgör med en verkstad vid osäkerhet om hur denna typ av avfall ska deponeras – en auktoriserad Volvoverkstad rekommenderas.

## Effektiv avgasrening

Din Volvo är tillverkad enligt "Ren inifrån och ut" – ett koncept som innefattar ren kupémiljö och högeffektiv avgasrening. I många fall ligger avgasutsläppen långt under gällande normer.

### Ren luft i kupén

Ett luftfilter bidrar till att hindra att damm och pollen kommer in i kupén via luftintaget.

Luftkvalitetssystemet Interior Air Quality System (IAQS)\* säkerställer att den inkommande luften är renare än luften utanför i trafikerad miljö.

Systemet renar luften i kupén från luftföroreningar som partiklar, kolväten, kväveoxider och marknära ozon. Om utomhusluften är förorenad stängs luftintaget och luften återcirkuleras. En sådan situation kan uppstå i t.ex. tät trafik, köer eller tunnlar.

IAQS är en del av Clean Zone Interior Package (CZIP)\*, som även omfattar en funktion som gör att fläkten startar när bilen låses upp med fjärrnyckeln.

### Interiör

Materialet som används i interiören i en Volvo är noga utvalt och har testats för att vara trivsamt och behagligt. Några av detaljerna är handgjorda, exempelvis sys sömmarna till ratten för hand. Interiören är kontrollerad för

att inte avge stark lukt eller ämnen som orsakar besvär vid t.ex. stark värme och starkt ljus.

## Volvos verkstäder och miljön

Genom regelbundet underhåll skapar du förutsättningar för lång livslängd och låg bränsleförbrukning för din bil. På så vis bidrar du även till en renare miljö. När Volvos verkstäder får förtroendet för service och underhåll av din bil blir den en del i Volvos system. Volvo ställer krav på hur verkstadslokalerna ska vara utformade för att förhindra spill och utsläpp i miljö. Verkstadspersonalen har det kunnande och de verktyg som behövs för att garantera god miljöomsorg.

## Återvinning

Eftersom Volvo arbetar utifrån ett livscykelperspektiv är det även viktigt att bilen återvinns på ett miljömässigt riktigt sätt. Nästan hela bilen är återvinningsbar. Bilens siste ägare ombeds därför att kontakta en återförsäljare för hänvisning till en certifierad/godkänd återvinningsanläggning.

## Relaterad information

- Bränsleförbrukning och CO<sub>2</sub>-utsläpp (s. 673)
- Ekonomisk körning (s. 470)
- Räckvidd (s. 471)
- Starta och stänga av förkonditionering (s. 222)



## DIN VOLVO

- ◀ • Ägarmanualen och miljön (s. 25)
- Luftkvalitet (s. 200)

## IntelliSafe – förarstöd och säkerhet

IntelliSafe är Volvo Cars tankesätt kring bilsäkerhet. IntelliSafe består av ett antal system<sup>4</sup> och syftar till att göra bilfärden säkrare, förebygga skador och skydda passagerare och övriga trafikanter.

### VARNING

Funktionerna är kompletterande hjälpmedel - de kan inte hantera alla situationer i alla förhållanden.

Föraren är alltid ansvarig för att fordonet framförs på ett säkert sätt samt enligt gällande trafikregler och bestämmelser.

## Stödja

I syfte att hjälpa föraren att framföra bilen på ett säkrare sätt har IntelliSafe följande funktioner.

- Automatiskt helljus
- Tunneldetektering
- Pilot Assist
- Cross Traffic Alert\*
- Blind Spot Information\*
- Parkeringshjälp\*
- Aktiv parkeringshjälp\*
- Parkeringshjälpkamera\*

- Trafikskyltsinformation\*
- Elektronisk stabilitetskontroll
- Roll Stability Control
- Fartbegränsare\*
- Farthållare
- Adaptiv farthållare\*
- Rear Collision Warning
- Driver Alert Control
- Fyrhjulsdrift<sup>5</sup>

## Förebygga

I syfte att hjälpa föraren att förebygga en olycka har IntelliSafe följande funktioner.

- City Safety
- Connected Safety
- Avståndsvarning\*
- Körfältsassistent
- **Assistans vid kollisionsrisk**

## Skydda

I syfte att skydda förare och passagerare i vissa situationer vid händelse av en olycka har IntelliSafe följande samverkande funktioner.

- Whiplash Protection System
- Pedestrian Protection System
- Säkerhetsbälten med bältesförsträckare

- Krockkuddar

### OBS

Läs de individuella delarna om varje system för att fullt ut förstå funktionerna och ta del av viktiga varningar.

## Relaterad information

- Automatiskt helljus (s. 152)
- Säkerhet (s. 46)
- Förarstödsystem (s. 286)

<sup>4</sup> Vissa av systemen är standardmonterade medan andra är tillval. Detta kan variera beroende på marknad, årsmodell och bilmodell.

<sup>5</sup> All Wheel Drive

## **Sensus – uppkoppling och underhållning**

Sensus gör det möjligt att använda olika typer av appar samt göra bilen till en Wi-Fi-hotspot.

### **Detta är Sensus**



Sensus erbjuder ett intelligent gränssnitt och uppkoppling mot den digitala världen. En intuitiv navigationsstruktur gör det möjligt att få relevant stöd, information och underhållning när det är nödvändigt, utan att distrahera föraren.

Sensus omfattar alla lösningar i bilen som har att göra med underhållning, uppkoppling, navigation\* och användargränssnittet mellan förare och bil. Det är Sensus som gör kommunikation möjlig mellan dig, bilen och omvärlden.

## **Information när den behövs, där den behövs**

De olika displayerna i bilen ger information vid rätt tillfälle. Informationen visas på olika ställen baserat på hur den bör prioriteras av föraren.





Olika typer av information visas i olika displayer beroende på hur informationen bör prioriteras.

### Head-up-display\*

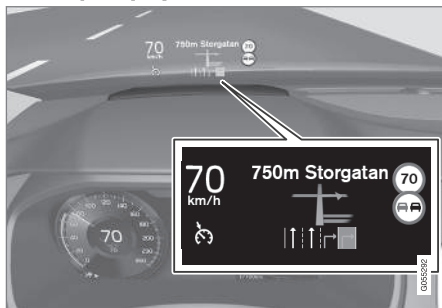

Head-up-displayen visar vald information som föraren bör hantera så snart som möjligt. Det kan t.ex. handla om trafikvarningar, informa-

tion om hastighet och navigation\*. Även trafikskyltsinformation och inkommande telefonsamtal visas i head-up-displayen. Den hanteras med rattens högra knappsats och från centerdisplayen.

### Fördisplay



Fördisplayen visar information om bl.a. hastighet och t.ex. inkommande samtal eller



- ◀ information om vilken låt som spelas. Den hanteras med rattens två knappsatser.

### Centerdisplay



Många av bilens huvudfunktioner styrs från centerdisplayen, en pekskärm som reagerar vid beröring. Antalet fysiska knappar och reglage i bilen är därför minimalt. Skärmen kan hanteras med eller utan handskar på.

Härifrån kontrolleras t.ex. klimatanläggningen, underhållningssystemet och sätespositionen\*. Informationen som visas i centerdisplayen kan hanteras av föraren eller någon annan i bilen när tillfälle ges.

### Röststyrningssystemet



Röststyrningssystemet kan användas utan att föraren behöver ta händerna från rattens. Systemet kan förstå naturligt tal. Använd röststyrningen för att exempelvis spela en låt, ringa någon, höja värmen eller läsa upp ett textmeddelande.

### Relaterad information

- Head-up-display\* (s. 137)
- Förardisplay (s. 80)
- Översikt av centerdisplay (s. 104)
- Röststyrning (s. 140)
- Internetansluten bil\* (s. 536)
- Dela ut internet från bilen via Wi-Fi-hotspot (s. 540)

## Mjukvaruuppdateringar

För att du som Volvokund ska få bästa möjliga upplevelse av din bil utvecklar Volvo ständigt systemen i bilarna och de tjänster som du erbjuds.

I samband med service hos en auktoriserad Volvoåterförsäljare kommer mjukvaran i din Volvo uppdateras till den senaste versionen. Med den senaste mjukvaruuppdateringen kan du dra nytta av tillgängliga förbättringar, inklusive de som kommit med tidigare mjukvaruuppdateringar.

För mer information om tillgängliga uppdateringar och svar på vanliga frågor, gå in på [volvocars.com/support](http://volvocars.com/support).

### **i** OBS

Funktionalitet efter uppdatering kan variera beroende på marknad, modell, modellår och tillval.

## Relaterad information

- Sensus – uppkoppling och underhållning (s. 34)
- Hantera systemuppdateringar via Download Center (s. 601)

## Inspelning av data

Som en del av Volvos säkerhets- och kvalitetsarbete registreras viss information om drift, funktionalitet och tillbud i bilen.

### Event Data Recorder (EDR)

Detta fordon är utrustat med en "Event Data Recorder" (EDR). Dess huvudsakliga syfte är att registrera och spela in data i samband med trafikolyckor eller krockliknande situationer, såsom tillfällen då krockkudden löses ut eller då fordonet slår i ett väghinder. Datan registreras i syfte att öka förståelsen för hur fordonets system fungerar i dessa typer av situationer. EDR:en är utformad för att spela in data relaterade till fordonsdynamik och säkerhetssystem under en kort tid, vanligen 30 sekunder eller mindre.

EDR:en i detta fordon är konstruerad för att vid trafikolyckor eller krockliknande situationer spela in data relaterad till:

- Hur de olika systemen i bilen fungerade;
- Huruvida förar- och passagerarsäkerhetsbälten var spända/fästa;
- Förarens användning av gas- eller bromspedalen;
- Vilken hastighet fordonet framfördes i.

Dessa kan bidra till att ge förståelse för de omständigheter under vilka trafikolyckor och skador uppstår. Data spelas in av EDR:en endast om en icke-trivial krocksituation upp-

står – inga data registreras av EDR:en under normala körförhållanden. Systemet registrerar heller aldrig vem som kör fordonet eller den geografiska positionen för den uppkomna krock- eller tillbudssituationen. Andra parter, såsom polismyndigheter, kan däremot använda sig av den inspelade datan i kombination med den typ av personligt identifierbar information som rutinmässigt samlas in vid en trafikolycka. För att kunna tolka den registrerade datan krävs specialutrustning och tillgång till antingen fordonet eller EDR:en.

Bilen är utöver EDR:en utrustad med ett antal datorer som har till uppgift att kontinuerligt kontrollera och övervaka bilens funktion. De kan spela in data under normala körförhållanden, men framförallt om de registrerar ett fel som rör fordonets drift och funktionalitet eller vid aktivering av fordonets aktiva förarstödfunktion (t.ex. City Safety och autobromsfunktionen).

En del av den inspelade datan krävs för att tekniker ska kunna utföra service och underhåll i syfte att diagnostisera och åtgärda eventuella fel som har inträffat i fordonet. Den registrerade informationen behövs även för att Volvo ska kunna uppfylla juridiska krav enligt lag och myndighet. Information som är registrerad i fordonet ligger lagrad i dess datorer tills dess att fordonet servas eller repareras.



- ◀ Utöver ovanstående kan den registrerade informationen användas i aggregerad form i forsknings- och produktutvecklingsyfte för att kontinuerligt förbättra säkerheten och kvaliteten på Volvos bilar.

Volvo kommer inte att medverka till att ovan beskriven information lämnas ut till tredje part utan fordonsägarens samtycke. På grund av nationella lagkrav och föreskrifter kan Volvo däremot tvingas att lämna ut information av den här typen till polismyndigheter eller andra myndigheter som kan hävda laglig rätt att få tillgång till denna. För att kunna läsa ut och tolka den inspelade datan krävs speciell teknisk utrustning, som Volvo och verkstäder som ingått avtal med Volvo har tillgång till. Volvo ansvarar för att information, som förs över till Volvo i samband med service och underhåll, lagras och hanteras på ett säkert sätt och att hanteringen uppfyller tillämpliga lagkrav. För ytterligare information – kontakta en Volvoåterförsäljare.

### Vehicle Connectivity Module (VCM High)

Fordon som är utrustade med VCM High kan samla in data om fordonets säkerhetsfunktioner samt övriga funktioner i fordonet. Datan samlas in för produktutveckling, kvalitetsuppföljning, säkerhetsarbete samt för att förbättra och övervaka fordonets kvalitet och dess säkerhetsfunktioner. Syftet med insamlingen

av datan är även att hantera Volvo Cars garantiuppsdrag samt uppfylla lagkrav som är relaterade till motorutsläppsdata.

#### **OBS**

I samband med datainsamlingen, kan Volvo komma att använda en liten del av fordonets dataplan med upp till 10 MB/månad.

### Villkor för tjänster

Volvo erbjuder tjänster som hjälper till att öka bilens säkerhet och komfort.

Tjänsterna omfattar allt från hjälp i nödsituationer till navigering och olika underhållningstjänster.

Innan du använder tjänsterna är det viktigt att du läser supportinformation om villkor för tjänster på [volvocars.com](http://volvocars.com).

### Relaterad information

- Integritetspolicy för kunder (s. 39)

## Integritetspolicy för kunder

Volvo respekterar och värnar om den personliga integriteten för alla som besöker våra webbsidor.

Den här policyn gäller behandling av kunddata och personuppgifter. Syftet är att ge nuvarande, tidigare och potentiella kunder en allmän förståelse för:

- De omständigheter under vilka vi samlar in och behandlar dina personuppgifter.
- De typer av personuppgifter som vi samlar in.
- Skälen till att vi samlar in dina personuppgifter.
- Hur vi hanterar dina personuppgifter.

För mer information om policyn, sök supportinformation på [volvocars.com](http://volvocars.com).

### Relaterad information

- Användarvillkor och datadelning (s. 542)
- Villkor för tjänster (s. 38)
- Inspelning av data (s. 37)

## Viktig information om tillbehör och extrautrustning

Felaktig inkoppling och installation av tillbehör och extrautrustning kan påverka bilens elektronisksystem negativt.

Vi rekommenderar starkt att Volvoägare endast installerar av Volvo godkända originaltillbehör, och att installation av tillbehör endast utförs av en utbildad och kvalificerad Volvo-servicetekniker. Vissa tillbehör fungerar endast när tillhörande programvara finns i bilens datorsystem.

Den utrustning som beskrivs i ägarmanualen finns inte i alla bilar – de är olika utrustade beroende på anpassningar till olika marknaders behov och nationella eller lokala lagar och bestämmelser.

Tillval eller tillbehörsutrustning som beskrivs i denna manual markeras med en asterisk. Vid osäkerhet om vad som är standard eller tillval/tillbehör, kontakta en Volvoåterförsäljare.

## VARNING

Föraren är alltid ansvarig för att bilen används på ett säkert sätt och att gällande lagar och föreskrifter följs.

Det är också viktigt att bilen får underhåll och service enligt Volvos rekommendationer, enligt ägarinformationen och service- och garantiboken.

Om informationen ombord skiljer sig från den tryckta ägarmanualen har den tryckta informationen alltid företräde.

### Relaterad information

- Installation av tillbehör (s. 40)
- Inkoppling av utrustning till bilens diagnosuttag (s. 40)
- Att läsa ägarmanualen (s. 23)

## Installation av tillbehör

Vi rekommenderar starkt att Volvoägare endast installerar av Volvo godkända originaltillbehör, och att installation av tillbehör endast utförs av en utbildad och kvalificerad Volvoservicetekniker. Vissa tillbehör fungerar endast när tillhörande programvara finns i bilens datorsystem.

- Volvo originaltillbehör är testade för att säkerställa att de fungerar tillsammans med bilens system för prestanda, säkerhet och utsläppskontroll. Dessutom vet en utbildad och kvalificerad Volvoservicetekniker var tillbehör får och inte får installeras på ett säkert sätt i din Volvo. Du bör alltid rådfråga en utbildad och kvalificerad Volvoservicetekniker innan du installerar några tillbehör i eller på din bil.
- Tillbehör som inte är godkända av Volvo är eventuellt inte testade specifikt för att passa ihop med din bil.
- Vissa av bilens prestanda- eller säkerhetssystem kan påverkas negativt om du installerar tillbehör som inte testats av Volvo, eller om du låter någon som inte har erfarenhet av bilen installera tillbehör.
- Skador som orsakas av tillbehör som installerats på ej godkänt eller felaktigt sätt omfattas eventuellt inte av nybilsgarantin. Mer garantiinformation finns i service- och garantiboken. Volvo tar inget ansvar för dödsfall, personskador eller

kostnader som kan uppstå som ett resultat av att annat än originaltillbehör har installerats.

## Relaterad information

- Viktig information om tillbehör och extra-utrustning (s. 39)

## Inkoppling av utrustning till bilens diagnosuttag

Felaktig inkoppling och installation av programvara eller diagnosverktyg kan påverka bilens elektronisksystem negativt.

Vi rekommenderar starkt att Volvoägare endast installerar av Volvo godkända originaltillbehör, och att installation av tillbehör endast utförs av en utbildad och kvalificerad Volvoservicetekniker. Vissa tillbehör fungerar endast när tillhörande programvara finns i bilens datorsystem.

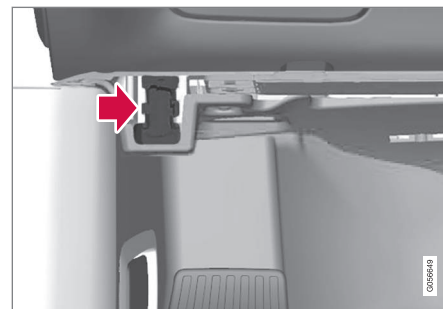

Diagnosuttaget (On-board Diagnostic-uttaget, OBDII) under instrumentpanelen på förarsidan.

**i OBS**

Volvo Cars tar inget ansvar för konsekvenserna om utrustning som inte är behörig ansluts till On-board Diagnostic-uttaget (OBDII). Detta uttag bör endast användas av utbildade och kvalificerade Volvo-servicetekniker.

**Relaterad information**

- Viktig information om tillbehör och extra-utrustning (s. 39)

**Visa bilens identifikationsnummer**

Vid kontakt med en Volvoåterförsäljare om t.ex. Volvo On Call-abonnemang behövs bilens identifikationsnummer (VIN<sup>6</sup>).

1. Tryck på **Inställningar** i centerdisplayens toppvy.
2. Gå vidare till **System** → **Systeminformation** → **Fordonets identifieringsnummer**.  
> Bilens identifikationsnummer visas.

Ytterligare sätt att hitta VIN är:

- på första sidan i service- och garantiboken
- i bilens registreringsbevis
- att kontakta Transportstyrelsen och uppge bilens registreringsnummer
- titta på instrumentbrädan genom bilens vindruta.



VIN har liknande placering på samtliga modeller.

<sup>6</sup> Vehicle Identification Number

## Byte av marknad vid import eller flytt

Vid import eller flytt till ett annat land är det viktigt att du registrerar bilen på den nya marknaden, t.ex. för att uppkopplade tjänster ska fungera korrekt samt för att säkerställa att bilen möter lokala lagar och krav.

### Besök en auktoriserad Volvoåterförsäljare

För att få hjälp med att registrera bilen på den nya marknaden, besök en auktoriserad Volvoåterförsäljare.

Om detta inte görs kan du uppleva att appar, Volvo On Call<sup>7</sup>, mjukvarunedladdning och andra uppkopplade tjänster påverkas och inte fungerar korrekt.

### Skapa ett nytt Volvo ID på din nya hemmamarknad

Vid flytt till ett annat land bör du skapa ett Volvo ID i det nya landet.

Om du tidigare har skapat ett Volvo ID i ett annat land och vill använda samma e-postadress, måste du först radera ditt Volvo ID i den region där du skapade det. Alternativt kan du skapa ett nytt Volvo ID med en annan e-postadress.

### Välj återförsäljare på volvocars.com

För att säkerställa att tjänsten "Boka service och reparation" fungerar så bra som möjligt bör du logga in på volvocars.com och i din personliga profil välja den Volvoåterförsäljare på din marknad som du önskar ha kontakt med.

### För bilar med Volvo On Call<sup>7</sup>

Ladda ned Volvo On Call-appen från det land där bilen kommer att användas och koppla appen till din bil.

#### **OBS**

Besök en auktoriserad Volvoåterförsäljare om du har importerat eller flyttat med din bil till ett nytt land.

Tillgängliga tjänster kan variera beroende på marknad och bilmodell.

#### **OBS**

Om bilen exporteras till en annan marknad är Volvo inte ansvariga för eventuella anpassningar av bilen för att möta krav eller lagar som gäller på den importerande marknaden. Läs mer i Service och Garanti eller kontakta din Volvoverkstad för mer information.

### Relaterad information

- Boka service och reparation (s. 603)

<sup>7</sup> Gäller endast marknader som har tillgång till Volvo On Call.



## Förardistraktion

Föraren är ansvarig för att göra allt för att säkerställa sin egen säkerhet och säkerheten hos passagerarna i bilen och andra på vägen. En del av detta ansvar är således att undvika distraktioner såsom att han eller hon utför aktiviteter som inte är relaterade till att hantera bilen i trafikmiljön.

Din nya Volvo är, eller kan vara, utrustad med innehållsrika underhållnings- och kommunikationssystem. Det kan vara mobiltelefoner med handsfree, navigationssystem och ljudsystem med många funktioner. Du kanske också har andra portabla elektroniska enheter för din egen bekvämlighet. Om de används på rätt och säkert sätt kan de berika körupplevelsen. Om de används på fel sätt kan de distrahera dig.

För alla sådana system vill vi ge följande varning, som visar Volvos starka omsorg om din säkerhet. Använd aldrig sådana enheter eller någon funktion i bilen på ett sådant sätt att det distraherar dig från uppgiften att köra säkert. Distraktioner kan leda till allvarliga olyckor. Bortsett från denna allmänna varning erbjuder vi följande råd beträffande vissa nya funktioner som kan finnas i bilen:

### VARNING

- Använd aldrig en handhållen mobiltelefon under körning. I vissa områden är förarens användning av mobiltelefon när bilen är i rörelse förbjuden.
- Om bilen är utrustad med ett navigationssystem ska du endast ställa in och göra ändringar i resplanen när bilen är parkerad.
- Programmera aldrig ljudsystemet när bilen är i rörelse. Programmera radions förinställningar när bilen är parkerad, och använd de programmerade förinställningarna för att det ska gå snabbare och enklare att använda radion.
- Använd aldrig bärbara datorer eller handdatorer när bilen är i rörelse.

### Relaterad information

- Ljud, media och internet (s. 500)



SÄKERHET

## Säkerhet

Bilen är utrustad med ett flertal säkerhetssystem som samverkar för att skydda bilens förare och passagerare vid en olycka.

Bilen är utrustad med ett antal sensorer som vid en olycka reagerar och aktiverar olika säkerhetssystem, t.ex. olika typer av krockkuddar och säkerhetsbältes bältesförsträckare. Beroende av den specifika olyckssituationen, t.ex. kollisioner i olika vinklar, rundslagning eller avkörning, reagerar systemen på olika sätt för att ge bra skydd.

Därtill finns mekaniska säkerhetssystem som Whiplash Protection System. Bilen är också byggd så att en stor del av kraften vid en kollision fördelas till balkar, stolpar, golv, tak och andra delar av karossen.

Efter en olycka kan bilens säkerhetsläge aktiveras om någon viktig funktion i bilen har skadats.

### Varningssymbol i förardisplay



Varningssymbolen tänds i förardisplayen när bilens elsystem sätts i tändningsläge II. Symbolen släcks efter ca 6 sekunder om bilens säkerhetssystem är felfritt.

### VARNING

Om varningssymbolen förblir tänd eller tänds under körning och meddelandet **SRS airbag Service snarast Kör till verkstad** visas i förardisplayen, är det ett tecken på att en del av något säkerhetssystem inte har fullgod funktion. Volvo rekommenderar att en auktoriserad Volvoverkstad kontaktas snarast.

### VARNING

Gör aldrig några ändringar eller reparationer av bilens olika säkerhetssystem på egen hand. Felaktigt ingrepp i något system kan orsaka felaktig funktion och få allvarliga personskador till följd. Volvo rekommenderar att en auktoriserad Volvoverkstad kontaktas.



Om den specifika varningssymbolen är trasig tänds istället den generella varningssymbolen och förardisplayen visar samma meddelande.

### Relaterad information

- Säkerhet vid graviditet (s. 47)
- Säkerhetsbälten (s. 49)
- Krockkuddar (s. 54)
- Whiplash Protection System (s. 47)
- Pedestrian Protection System (s. 48)
- Säkerhetsläge (s. 60)

- Barnsäkerhet (s. 62)

## Säkerhet vid graviditet

Det är viktigt att säkerhetsbältet används på rätt sätt under graviditeten och att gravida förare anpassar sin sittställning.

### Säkerhetsbälte

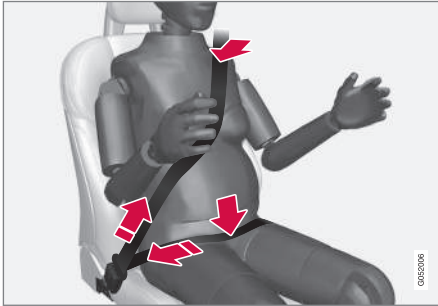

Säkerhetsbältet ska ligga tätt an mot axeln, med den diagonala delen av säkerhetsbältet mellan bröstet och på sidan av magen.

Höftdelen av säkerhetsbältet ska ligga platt mot sidan av låren och så lågt som möjligt under magen – det får aldrig tillåtas att glida upp. Säkerhetsbältet ska sitta så nära kroppen som möjligt utan onödigt slack. Kontrollera också att säkerhetsbältet inte har vridit sig.

### Sittställning

Allt eftersom graviditeten framskrider ska gravida förare justera sätet och ratten, så att de har full kontroll över bilen (vilket innebär att

man lätt måste kunna nå ratten och fotpedalerna). Eftersträva ett maximalt avstånd mellan magen och ratten.

### Relaterad information

- Säkerhet (s. 46)
- Säkerhetsbälten (s. 49)
- Manuellt framsäte (s. 182)
- Elmanövrerat\* framsäte (s. 183)

## Whiplash Protection System

Whiplash Protection System (WHIPS) är ett skydd som minskar risken för pisksnärtskador. Systemet består av energiupptagande ryggstöd och sittdyna samt ett för systemet anpassat nackskydd i framsätena. WHIPS aktiveras vid en krock bakifrån där krockvinkel, hastighet och det krockande fordonets egenskaper inverkar.

När WHIPS aktiveras fälls framsätenas ryggstöd bakåt och sittdynan åker nedåt så att sittställningen för föraren och passageraren i framsätet förändras. Rörelsen hjälper till att absorbera en del av de krafter som kan ge upphov till pisksnärtskador.

### **⚠ VARNING**

WHIPS är ett komplement till säkerhetsbältet. Använd alltid säkerhetsbältet.

### **⚠ VARNING**

Gör aldrig några ändringar eller reparationer av sätet eller WHIPS på egen hand. Volvo rekommenderar att en auktoriserad Volvoverkstad kontaktas.

Om framsätena har utsatts för en kraftig belastning, t.ex. i samband med en kollision, ska sätena bytas ut. En del av sätenas skyddsegenskaper kan ha gått förlorade även om de verkar oskadade.



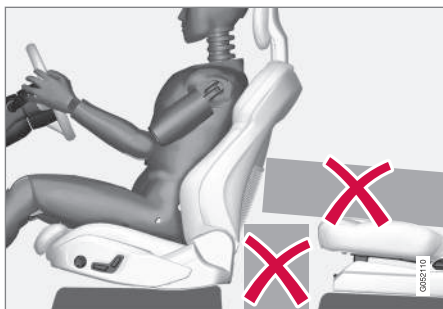

Placera inga föremål på golvet bakom eller under framsätena eller i baksätet som kan hindra WHIPS funktion.

### **⚠ VARNING**

Placera inte boxliknande last så att denna kläms fast mellan baksätets sittdyna och framsätets ryggstöd.

Om ett ryggstöd i baksätet är nedfällt måste eventuell last säkras för att förhindra den från att glida fram mot framsätets ryggstöd i händelse av en kollision.

### **⚠ VARNING**

Om ett ryggstöd i baksätet är nedfällt eller ett bakåtvänt barnskydd används i baksätet måste motsvarande framsäte flyttas framåt så att det inte har kontakt med det nedfällda ryggstödet eller barnskyddet.

## Sittställning

För att WHIPS ska ge bra skydd måste förare och passagerare ha rätt sittställning och se till att systemets funktion inte hindras.

Ställ in rätt sittställning på framsätet innan körningen påbörjas.

Förare och passagerare i framsätet bör sitta mitt i sätet med så litet avstånd som möjligt mellan nackskydd och huvud.

## WHIPS och barnskydd

Barnstolens eller barnkuddens skyddsegenskaper påverkas inte negativt av WHIPS.

## Relaterad information

- Säkerhet (s. 46)
- Manuellt framsäte (s. 182)
- Elmanövrerat\* framsäte (s. 183)
- Rear Collision Warning\* (s. 367)

## Pedestrian Protection System

Pedestrian Protection System (PPS) är ett system som i vissa frontala kollisioner bidrar till att lindra en fotgängares sammanstötning med bilen.

Vid vissa frontalkollisioner med en fotgängare reagerar sensorer i fronten på bilen och systemet aktiveras.

Vid aktivering av PPS sker följande:

- Den bakre delen av motorhuven lyfts.
- Ett automatiskt larm skickas via Volvo On Call\*.

Sensorerna är aktiva vid en hastighet av ca 25–50 km/h (15–30 mph).

Sensorerna är konstruerade att känna av en kollision med ett objekt som har liknande egenskaper som en människas ben.

### **i OBS**

Det kan finnas objekt i trafikmiljön som ger en signal till sensorerna som liknar en kollision med en fotgängare. Vid kollision med ett sådant objekt är det möjligt att systemet aktiveras.

**⚠ VARNING**

Montera inte på några tillbehör eller ändra på någonting i fronten. Felaktigt ingrepp i fronten kan orsaka fel funktion i systemet och leda till allvarlig personskada och materiella skador på bilen.

Volvo rekommenderar att torkkarmarna ska vara original och att endast originaldelar används till dem.

**⚠ VARNING**

Gör aldrig några ändringar eller reparationer av systemet på egen hand. Volvo rekommenderar att en auktoriserad Volvoverkstad kontaktas. Felaktigt ingrepp i systemet kan orsaka felaktig funktion och få allvarliga personskador till följd.

**⚠ VARNING**

Volvo rekommenderar att en auktoriserad Volvoverkstad kontaktas vid eventuella skador på fronten på bilen för att säkerställa att systemet är intakt.

**Symboler i förardisplayen**

Symbol	Innebörd
	PPS har aktiverats, eller ett fel har uppstått i systemet. Följ given rekommendation.

**Relaterad information**

- Säkerhet (s. 46)

**Säkerhetsbälten**

En inbromsning kan få svåra följder om inte säkerhetsbältet används.

För att säkerhetsbältet ska ge att bra skydd är det viktigt att det ligger väl an mot kroppen. Luta inte ryggstödet för långt bakåt, säkerhetsbältet är avsett att skydda vid normal sittställning.

**⚠ VARNING**

Tänk på att inte använda clips eller fästa bältet kring krokar eller andra delar av interiören, vilket hindrar säkerhetsbältet att sitta åt ordentligt.

**⚠ VARNING**

Säkerhetsbältet och krockkudden samverkar. Om säkerhetsbältet inte används eller används på ett felaktigt sätt kan detta påverka krockkuddens effekt vid en kollision.



## **⚠ VARNING**

Gör aldrig några ändringar eller reparationer av säkerhetsbältet på egen hand. Volvo rekommenderar att en auktoriserad Volvo-verkstad kontaktas.

Om säkerhetsbältet har utsatts för en kraftig belastning, t.ex. i samband med en kollision, ska hela säkerhetsbältet bytas ut. En del av säkerhetsbältets skyddsegenskaper kan ha gått förlorade även om det verkar oskadat. Byt också säkerhetsbältet om det är slitet eller skadat. Det nya säkerhetsbältet ska vara typgodkänt och avsett för samma plats som det utbytta säkerhetsbältet.

### Relaterad information

- Säkerhet (s. 46)
- Bältesförsträckare (s. 51)
- Ta på och av säkerhetsbälte (s. 50)
- Dörr- och bältespåminnare (s. 53)

## Ta på och av säkerhetsbälte

Se till att samtliga passagerare har tagit på sig säkerhetsbältet innan körningen påbörjas.

### Ta på säkerhetsbälte

1. Dra ut bältet långsamt och se till att det inte är vridet eller skadat.

### **i** OBS

Säkerhetsbältet är utrustat med en bältesrulle som låses i följande situationer:

- om bältet dras ut för snabbt.
- vid bromsning och acceleration.
- om bilen lutar kraftigt.
- vid körning i svängar.

2. Lås fast bältet genom att skjuta ner dess låstunga i avsett bälteslås.
  - > Ett kraftigt "klick" indikerar att bältet är låst.

## **⚠ VARNING**

Sätt alltid in låstungan från säkerhetsbältet i bälteslåset på rätt sida. Säkerhetsbältena och bälteslåset fungerar annars kanske inte som avsett vid en kollision. Det finns risk för allvarliga skador.

3. I framsätena kan bältet justeras i höjded.



Tryck ihop bältesfästet och flytta bältet uppåt eller nedåt.

Positionera bältet så högt som möjligt utan att det skaver mot halsen.



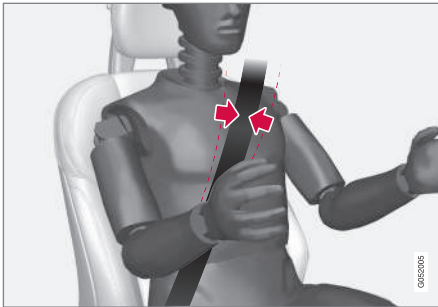

Bältet ska ligga över axeln (inte ner över armen).

4. Sträck höftbandet över höften genom att dra i diagonalbandet uppåt mot axeln.

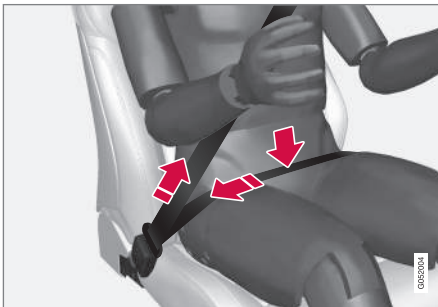

Höftbandet ska sitta lågt (inte över buken).

### **⚠ VARNING**

Varje säkerhetsbälte är avsett för endast en person.

### **⚠ VARNING**

Tänk på att inte använda clips eller fästa bältet kring krokar eller andra delar av interiören, vilket hindrar säkerhetsbältet att sitta åt ordentligt.

### **⚠ VARNING**

Skada aldrig säkerhetsbältena och sätt inte in några främmande föremål i bälteslåset. Säkerhetsbältena och bälteslåset fungerar då kanske inte som avsett vid en kollision. Det finns risk för allvarliga skador.

### Ta av säkerhetsbälte

1. Tryck på den röda knappen på bälteslåset och låt sedan rullen dra in bältet.
2. Om det inte rullats in helt, mata in det för hand så att det inte hänger löst.

### Relaterad information

- Säkerhetsbälten (s. 49)
- Bältesförsträckare (s. 51)
- Dörr- och bältespåminnare (s. 53)

## Bältesförsträckare

Bilen är utrustad med standardbältesförsträckare och elektriska\* bältesförsträckare som kan sträcka säkerhetsbältena vid kritiska situationer och kollisioner.

### Standardbältesförsträckare

Alla säkerhetsbälten är utrustade med en standardbältesförsträckare.

Bältesförsträckaren sträcker säkerhetsbältet vid en tillräckligt kraftig kollision för att mer effektivt fånga upp den åkande.

### Elektriska bältesförsträckare\*

Säkerhetsbältena för förare och passagerare i framsätet är utrustade med en elektrisk bältesförsträckare.

Bältesförsträckaren samverkar och kan aktiveras i samband med förarstödsystemen City Safety och Rear Collision Warning. Vid kritiska situationer så som panikbroms, avkörning (t.ex. att bilen rullar ner i ett dike, lyfter från marken eller slår emot något i terrängen), sladd eller risk för kollision, kan säkerhetsbältet sträckas av bältesförsträckarens elmotor.

Den elektriska bältesförsträckaren hjälper till att positionera den åkande bättre vilket minskar risken för att slå emot bilens interiör och förbättrar effekten av säkerhetssystem så som bilens krockkuddar.



## SÄKERHET

- ◀ När den kritiska situationen upphört så återställs bältet och den elektriska bältesförsträckaren automatiskt, men kan också återställas manuellt.

### **VIKTIGT**

Om passagerarkrockkudden deaktiveras, så deaktiveras även den elektriska bältesförsträckaren på passagerarsidan.

### **VARNING**

Gör aldrig några ändringar eller reparationer av säkerhetsbältet på egen hand. Volvo rekommenderar att en auktoriserad Volvo-verkstad kontaktas.

Om säkerhetsbältet har utsatts för en kraftig belastning, t.ex. i samband med en kollision, ska hela säkerhetsbältet bytas ut. En del av säkerhetsbältets skyddsegenskaper kan ha gått förlorade även om det verkar oskadat. Byt också säkerhetsbältet om det är slitet eller skadat. Det nya säkerhetsbältet ska vara typgodkänt och avsett för samma plats som det utbytta säkerhetsbältet.

### Relaterad information

- Säkerhetsbälten (s. 49)
- Ta på och av säkerhetsbälte (s. 50)
- Återställa elektrisk bältesförsträckare\* (s. 52)

- Aktivera och deaktivera passagerarkrockkudde\* (s. 57)
- City Safety™ (s. 347)
- Rear Collision Warning\* (s. 367)

## Återställa elektrisk bältesförsträckare\*

Den elektriska bältesförsträckaren är designad för att återställas automatiskt, men om bältet ändå skulle förbli sträckt kan bältesförsträckaren återställas manuellt.

1. Stanna bilen på en säker plats.
2. Ta av säkerhetsbältet och ta därefter på det igen.
  - > Bältet och den elektriska bältesförsträckaren återställs.

### **VARNING**

Gör aldrig några ändringar eller reparationer av säkerhetsbältet på egen hand. Volvo rekommenderar att en auktoriserad Volvo-verkstad kontaktas.

Om säkerhetsbältet har utsatts för en kraftig belastning, t.ex. i samband med en kollision, ska hela säkerhetsbältet bytas ut. En del av säkerhetsbältets skyddsegenskaper kan ha gått förlorade även om det verkar oskadat. Byt också säkerhetsbältet om det är slitet eller skadat. Det nya säkerhetsbältet ska vara typgodkänt och avsett för samma plats som det utbytta säkerhetsbältet.

### Relaterad information

- Bältesförsträckare (s. 51)
- Säkerhetsbälten (s. 49)

## Dörr- och bältespåminnare

Systemet påminner obältade om att ta på säkerhetsbältet och varnar även för öppen dörr, motorhuv eller lucka.

### Förardisplayens grafik

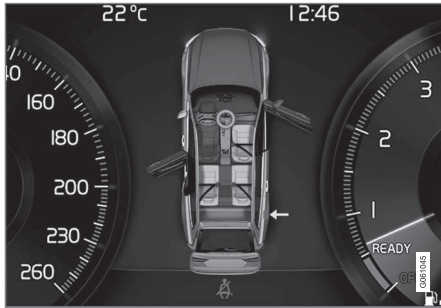

Grafik i förardisplayen med olika typer av varningar. Varningsfärgen på dörr och baklucka är beroende av bilens hastighet.

Förardisplayens grafik visar vilka säten i bilen som har bältade och obältade passagerare.

I samma grafik visas även om motorhuv, bakluckan, tankluckan eller någon dörr är öppen.

Grafiken kvitteras med ett tryck på högra rattknappsatsens **O**-knapp.

## Bältespåminnare



Ljuspåminnelse i takkonsolen.

Ljuspåminnelse ges i takkonsolen och genom varningssymbolen i förardisplayen.

Ljudpåminnelsen är beroende av hastighet samt körtid och körsträcka.

Förarens och passagerarnas bältesstatus informeras i förardisplayens grafik när ett bälte tas på eller av.

Barnstolar omfattas inte av bältespåminnar-systemet.

### Framsäte

Obältad förare och främre passagerare blir påmind om att ta på sig säkerhetsbältet genom ljus- och ljudpåminnelse.

## Baksäte

Bältespåminnaren i baksätet har två delfunktioner:

- Informera om vilka säkerhetsbälten som används i baksätet. Förardisplayens grafik visas vid användning av säkerhetsbältena.
- Påminna om att något säkerhetsbälte i baksätet tagits av under färd genom ljus- och ljudpåminnelse. Påminnelsen upphör då säkerhetsbältet åter tagits på.

## Påminnare för dörr, motorhuv, baklucka och tanklucka

Om motorhuv, bakluckan, tankluckan eller någon dörr inte är riktigt stängd visar förardisplayens grafik vad som är öppet. Stanna bilen på en säker plats snarast och stäng det som utlöst varningen.



Om bilen körs i lägre hastighet än ca 10 km/h (6 mph) tänds förardisplayens informationssymbol.



Om bilen körs i högre hastighet än ca 10 km/h (6 mph) tänds förardisplayens varningssymbol.

## Relaterad information

- Säkerhetsbälten (s. 49)
- Ta på och av säkerhetsbälte (s. 50)

## Krockuddar

Bilen är utrustad med krockuddar samt krockgardin för förare och passagerare.

### **i** OBS

Sensorerna reagerar olika beroende på krockförlopp och om säkerhetsbälte används eller inte. Gäller alla bältespositioner.

Olyckssituationer kan därför uppstå då endast en (eller ingen) av krockuddarna aktiveras. Sensorerna känner av det kollisionsvåld som fordonet utsätts för och åtgärd anpassas efter detta så att ingen, en eller flera krockuddar utlöses.

### **⚠** VARNING

Krockuddesystemets styrenhet är placerad i mittkonsolen. Om mittkonsolen blivit dränkt med vatten eller annan vätska, lossa kablarna till startbatteriet. Försök inte starta bilen eftersom krockuddarna kan utlösas. Bärga bilen. Volvo rekommenderar att den bärgas till en auktoriserad Volvoverkstad.

## Utlösta krockuddar

Om någon av krockuddarna har löst ut rekommenderas följande:

- Bärga bilen. Volvo rekommenderar att den bärgas till en auktoriserad Volvoverkstad. Kör inte med utlösta krockuddar.
- Volvo rekommenderar att låta en auktoriserad Volvoverkstad sköta byte av komponenter i bilens säkerhetssystem.
- Kontakta alltid läkare.

### **⚠** VARNING

Kör aldrig med utlösta krockuddar. Det kan försvåra styrningen av bilen. Även andra säkerhetssystem kan vara skadade. Den rök och det damm som bildas vid utlösning av kuddarna kan vid intensiv exponering förorsaka hud- och ögonirritation/skada. Vid besvär tvätta med kallt vatten. Det snabba utlösningförloppet kan också, i kombination med kuddens material, ge friktions- och brännskador på huden.

## Relaterad information

- Säkerhet (s. 46)
- Förarkrockuddar (s. 54)
- Passagerarkrockkudde (s. 55)
- Sidokrockuddar (s. 59)
- Krockgardiner (s. 59)

## Förarkrockuddar

Som ett komplement till säkerhetsbältet är bilen utrustad med rattkrockkudde och knäkrockkudde<sup>1</sup> på förarsidan.

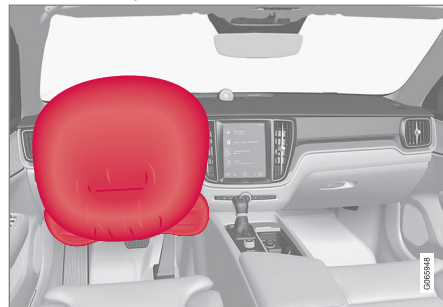

Rattkrockkudde och knäkrockkudde<sup>1</sup> på förarsidan i framsätet.

Vid en frontalkrock hjälper krockuddarna till att skydda förarens huvud, nacke, ansikte och bröst samt knän och ben.

Vid en tillräckligt kraftig kollision reagerar sensorer och krockkudden/krockkuddarna blåses upp. Krockkudden dämpar stöten för den åkande i kollisionögonblicket. När krockkudden pressas ihop under krocken töms den. I samband med detta bildas en del rök i bilen, vilket är helt normalt. Hela förloppet, med uppblåsning och tömning av kudden, sker på några tiondels sekunder.

**⚠ VARNING**

Säkerhetsbältet och krockkudden samverkar. Om bältet inte används eller används på ett felaktigt sätt, kan detta påverka krockkuddens effekt vid en kollision.

För att inte skadas om krockkudden löses ut, måste passageraren sitta så upprätt som möjligt med fötterna på golvet och ryggen mot ryggstödet.

**⚠ VARNING**

Volvo rekommenderar att en auktoriserad Volvoverkstad kontaktas för reparation. Felaktigt ingrepp i krockkuddesystemet kan orsaka felaktig funktion och få allvarliga personskador till följd.

**Rattkrockkuddens placering**

Krockkudden är monterad hopvikt i rattens centrum. Ratten är märkt med **AIRBAG**.

**Knäkrockkuddens<sup>1</sup> placering**

Krockkudden är monterad hopvikt i undre delen av instrumentpanelen på förarsidan. Panelen är märkt med **AIRBAG**.

**⚠ VARNING**

Placera eller fäst inga föremål framför eller ovanpå panelen där knäkrockkudden är placerad.

**Relaterad information**

- Krockkuddar (s. 54)
- Passagerarkrockkudde (s. 55)

**Passagerarkrockkudde**

Som ett komplement till säkerhetsbältet är bilen utrustad med krockkudde på passagerarsidan i framsätet.



Krockkudde på passagerarsidan i framsätet.

Vid en frontalkrock hjälper krockkudden till att skydda passagerarens huvud, nacke, ansikte och bröst samt knän och ben.

Vid en tillräckligt kraftig kollision reagerar sensorer och krockkudden blåses upp. Krockkudden dämpar stöten för den åkande i kollisionsogonblicket. När krockkudden pressas ihop under krocken töms den. I samband med detta bildas en del rök i bilen, vilket är helt normalt. Hela förloppet, med uppblåsning och tömning av kudden, sker på några tiondels sekunder.

<sup>1</sup> Bilen är utrustad med knäkrockkudde endast på vissa marknader.



### ⚠ VARNING

Säkerhetsbältet och krockkudden samverkar. Om bältet inte används eller används på ett felaktigt sätt, kan detta påverka krockkuddens effekt vid en kollision.

För att inte skadas om krockkudden löses ut, måste passageraren sitta så upprätt som möjligt med fötterna på golvet och ryggen mot ryggstödet.

### ⚠ VARNING

Volvo rekommenderar att en auktoriserad Volvoverkstad kontaktas för reparation. Felaktigt ingrepp i krockkuddesystemet kan orsaka felaktig funktion och få allvarliga personskador till följd.

### Passagerarkrockkuddens placering

Krockkudden är monterad hopvikt i ett utrymme ovanför handskfacket. Panelen är märkt med **AIRBAG**.

### ⚠ VARNING

Placera inga föremål framför eller ovanpå instrumentpanelen där krockkudden för passagerarplatsen är placerad.

### Dekal för passagerarkrockkudde



Dekal på passagerarsidans solskydd.

Varningsdekal för passagerarkrockkudden är placerad enligt ovan.

### ⚠ VARNING

Om bilen inte är utrustad med omkopplare för att aktivera/deaktivera passagerarkrockkudden är krockkudden alltid aktiverad.

### ⚠ VARNING

Låt aldrig någon person stå eller sitta framför passagerarsätet.

Placera aldrig ett bakåtvänt barnskydd på passagerarplatsen fram om krockkudden är aktiverad.

Framåtvända passagerare (barn och vuxna) ska aldrig sitta på passagerarplatsen fram om passagerarkrockkudden är deaktiverad.

Om ovanstående uppmaningar inte följs kan det leda till livsfara eller allvarlig personskada.

### Relaterad information

- Krockkuddar (s. 54)
- Förarkrockkuddar (s. 54)
- Aktivera och deaktivera passagerarkrockkudde\* (s. 57)

## Aktivera och deaktivera passagerarkrockkudde\*

Passagerarkrockkudden kan deaktiveras om bilen är utrustad med en omkopplare, Passenger Airbag Cut Off Switch (PACOS). Omkopplaren för krockkudden på passagerarplatsen är placerad på gaveln av instrumentpanelen på passagerarsidan och blir åtkomlig när dörren öppnas.

Kontrollera att omkopplaren står i önskat läge.

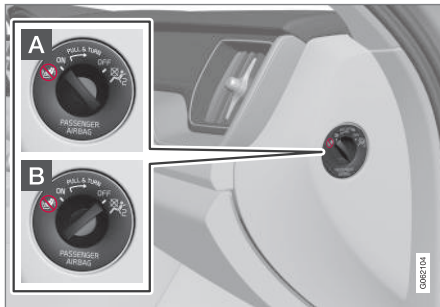

- A ON** – krockkudden är aktiverad och alla framåtvända passagerare (barn och vuxna) kan sitta säkert på passagerarplatsen.
- B OFF** – Krockkudden är deaktiverad och barn i bakåtvända barnskydd kan sitta säkert på passagerarplatsen.

## **⚠ VARNING**

Om bilen inte är utrustad med omkopplare för att aktivera/deaktivera passagerarkrockkudden är krockkudden alltid aktiverad.

## Aktivera passagerarkrockkudde



- 1** Dra omkopplaren utåt och vrid från **OFF** till **ON**.
- > Förardisplayen visar meddelandet **Passagerarairbag på Vänligen bekräfta**.

## **i OBS**

Om passagerarkrockkudden har aktiverats/deaktiverats med bilen i tändningsläge I eller lägre, visas meddelandet i förardisplayen samt följande indikering i takkonsolen ca 6 sekunder efter att bilens elsystem sätts i tändningsläge II.

2. Bekräfta meddelandet genom att trycka på högra rattknappsatsens **O**-knapp.

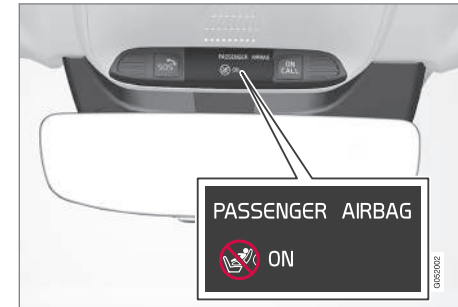

- > Ett textmeddelande och en varningsymbol i takkonsolen indikerar att krockkudden på passagerarplatsen fram är aktiverad.

## **⚠ VARNING**

Placera aldrig ett bakåtvänt barnskydd på passagerarplatsen fram när krockkudden är aktiverad.

Passagerarkrockkudden ska alltid vara aktiverad när framåtvända passagerare (barn och vuxna) sitter på passagerarplatsen fram.

Om ovanstående uppmaningar inte följs kan det leda till livsfara eller allvarlig personskada.



## Deaktivera passagerarkrockkudde



- 1 Dra omkopplaren utåt och vrid från **ON** till **OFF**.

> Förardisplayen visar meddelandet **Passagerarairbag av Vänligen bekräfta**.

### **i** OBS

Om passagerarkrockkudden har aktiverats/deaktiverats med bilen i tändningsläge I eller lägre, visas meddelandet i förardisplayen samt följande indikering i takkonsolen ca 6 sekunder efter att bilens elsystem sätts i tändningsläge II.

2. Bekräfta meddelandet genom att trycka på högra rattknappsatsens **O**-knapp.

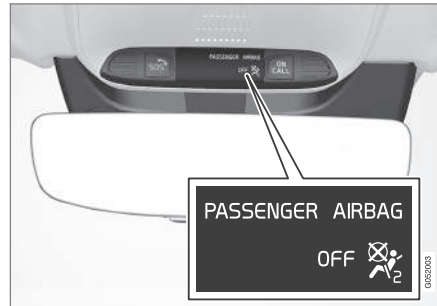

> Ett textmeddelande och en symbol i takkonsolen indikerar att krockkudden på passagerarplatsen fram är deaktiverad.

### **⚠ VARNING**

Framåtvända passagerare (barn och vuxna) ska aldrig sitta på passagerarplatsen när krockkudden är deaktiverad.

Om ovanstående uppmaning inte följs kan det leda till livsfara eller allvarlig personskada.

### **! VIKTIGT**

Om passagerarkrockkudden deaktiveras, så deaktiveras även den elektriska bältesförsträckaren på passagerarsidan.

### Relaterad information

- Bältesförsträckare (s. 51)
- Barnskydd (s. 62)



## Sidokrockkuddar

Sidokrockkuddarna, på förar- och passagerarplats, verkar för att skydda bröstet och höften vid en kollision.



Sidokrockkuddarna är monterade i framsätens yttre ryggramar och hjälper till att skydda förare och passagerare i framsätet.

Vid en tillräckligt kraftig kollision reagerar sensorer och sidokrockkudden blåses upp. Krockkudden blåses upp mellan den åkande och dörrpanelen och dämpar stöten för den åkande i kollisionsogonblicket. När krockkudden pressas ihop under krocken töms den. Sidokrockkudden blåses normalt endast upp på krocksidan.

### ⚠ VARNING

Volvo rekommenderar att en auktoriserad Volvoverkstad kontaktas för reparation. Felaktigt ingrepp i sidokrockkuddesystemet kan orsaka felaktig funktion och få allvarliga personskador till följd.

### ⚠ VARNING

Placera inga föremål i området mellan sätets yttre sida och dörrpanelen eftersom detta område kan påverkas av sidokrockkudden.

Volvo rekommenderar att endast överdragsklädslar som godkänts av Volvo används. Andra klädslar kan hindra sidokrockkuddarnas funktion.

### ⚠ VARNING

Sidokrockkudden är ett komplement till säkerhetsbältet. Använd alltid säkerhetsbältet.

## Sidokrockkuddar och barnskydd

Barnstolens eller barnkuddens skyddsegenskaper påverkas inte negativt av sidokrockkudden.

## Relaterad information

- Krockkuddar (s. 54)

## Krockgardiner

Krockgardinen, Inflatable Curtain (IC), hjälper till att skydda förarens och passagerarnas huvuden från att slå emot bilens insida vid en kollision.

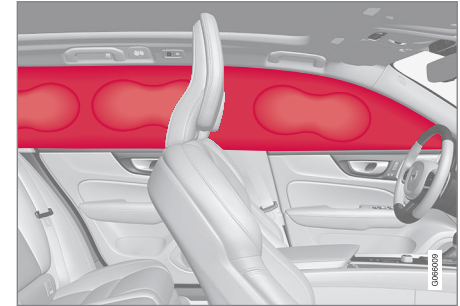

Krockgardinen är monterad längs med innertakets båda sidor och hjälper till att skydda förare och passagerare på bilens ytterplatser. Panelerna är märkta med **IC AIRBAG**.

Vid en tillräckligt kraftig kollision reagerar sensorer och krockgardinen blåses upp.

### ⚠ VARNING

Volvo rekommenderar att en auktoriserad Volvoverkstad kontaktas för reparation. Felaktigt ingrepp i krockgardinens system kan orsaka felaktig funktion och få allvarliga personskador till följd.



### VARNING

Häng eller fäst aldrig tyngre föremål i handtagen i taket. Krokarna är endast avsedda för lättare ytterplagg (inte för hårda föremål som t.ex. paraplyer).

Skruva inte fast eller montera någonting i bilens innertak, dörrstolpar eller sidopaneler. Den avsedda skyddseffekten kan då utebli. Volvo rekommenderar att endast använda Volvos originaldelar som är godkända för placering inom dessa områden.

### VARNING

Lämna 10 cm (4 tum) utrymme mellan last och sidofönster om bilen lastas över ovankanten av dörrarnas fönster. Annars kan skyddseffekten av krockgardinen som finns dold innanför bilens innertak utebli.

### VARNING

Krockgardinen är ett komplement till säkerhetsbältet. Använd alltid säkerhetsbältet.

### Relaterad information

- Krockkuddar (s. 54)

## Säkerhetsläge

Säkerhetsläge är ett skydd som träder i kraft när en kollision kan ha skadat någon viktig funktion i bilen som t.ex. bränsleledningar, sensorer för något av skyddssystemen eller bromssystemet.

Om bilen varit utsatt för en kollision, kan texten **Säkerhetsläge Se ägarmanual** visas i förardisplayen tillsammans med varningssymbolen om displayen är oskadd och bilens elsystem fortfarande fungerar. Meddelandet betyder att bilens funktionalitet är nedsatt.

### VARNING

Försök under inga omständigheter återstarta bilen om det luktar bränsle när meddelandet **Säkerhetsläge Se ägarmanual** visas i förardisplayen. Lämna bilen snarast.

Om bilen är satt i säkerhetsläge är det möjligt att försöka återställa systemet för att starta och förflytta bilen en kortare sträcka, t.ex. om den befinner sig i ett trafikfarligt läge.

### VARNING

Försök aldrig själv reparera bilen eller återställa elektroniken efter att den varit i säkerhetsläge. Det kan resultera i personskador eller att bilen inte fungerar som normalt. Volvo rekommenderar att låta en auktoriserad Volvoverkstad sköta kontrollen och återställandet av bilen till normal status efter att **Säkerhetsläge Se ägarmanual** visats.

### VARNING

Då bilen är försatt i säkerhetsläge får den inte bogseras. Den ska bärgas från platsen. Volvo rekommenderar att den bärgas till en auktoriserad Volvoverkstad.

### Relaterad information

- Säkerhet (s. 46)
- Starta och förflytta bilen efter säkerhetsläge (s. 61)
- Bärgning (s. 493)

## Starta och förflytta bilen efter säkerhetsläge

Om bilen är satt i säkerhetsläge är det möjligt att försöka återställa systemet för att starta och förflytta bilen en kortare sträcka, t.ex. om den befinner sig i ett trafikfarligt läge.

### Starta bilen efter säkerhetsläge

1. Undersök bilens allmänna skadelage och att inget bränsle runnit från bilen. Det får inte heller lukta bränsle.

Om det rör sig om mindre skador, och frånvaro av bränsleläckage är kontrollerat kan startförsök göras.

### VARNING

Försök under inga omständigheter återstarta bilen om det luktar bränsle när meddelandet **Säkerhetsläge Se ägarmanual** visas i förardisplayen. Lämna bilen snarast.

2. Stäng av bilen.
3. Försök därefter att starta bilen.
  - > Bilens elektronik utför en systemkontroll och försöker därefter att återställa sig till normal status. Förardisplayen visar meddelandet **Start av bil Systemkontroll, vänta** under tiden. Detta kan ta uppemot en minut.

4. Försök därefter att starta bilen igen när meddelandet **Start av bil Systemkontroll, vänta** inte längre visas i förardisplayen.

### VIKTIGT

Om meddelandet **Säkerhetsläge Se ägarmanual** fortfarande visas i displayen ska bilen inte köras eller bogseras utan måste då bärgas. Dolda skador kan under färd göra bilen omöjlig att manövrera, även om bilen verkar körbar.

### Förflytta bilen efter säkerhetsläge

1. Om förardisplayen visar meddelandet **Normal mode The car is now in normal mode** efter att startförsök gjorts, kan bilen försiktigt flyttas, t.ex. om den befinner sig i ett trafikfarligt läge.
2. Flytta inte bilen längre än nödvändigt.

### VARNING

Då bilen är försatt i säkerhetsläge får den inte bogseras. Den ska bärgas från platsen. Volvo rekommenderar att den bärgas till en auktoriserad Volvoverkstad.

### Relaterad information

- Säkerhetsläge (s. 60)
- Starta bilen (s. 442)
- Bärgning (s. 493)

## Barnsäkerhet

Barn ska alltid sitta säkert när de färdas i bilen.

Volvo har barnsäkerhetsutrustning (barnskydd och fästtanordningar) som är utvecklad för att passa just den här bilen. Med Volvos barnsäkerhetsutrustning erhålls goda förutsättningar för att barnet åker säkert i bilen. Dessutom passar barnsäkerhetsutrustningen väl och är enkel att använda.

Vilken utrustning som ska användas väljs med hänsyn till barnets vikt och storlek.

Volvo rekommenderar att barn åker i bakåtvänt barnskydd så länge som möjligt, minst till 4 års ålder och därefter i framåtvänt barnskydd till dess att barnet är 140 cm (4 fot 7 tum) långt.

### **i** OBS

Lagbestämmelser om vilken typ av barnskydd som ska användas för barn i olika åldrar och längder varierar från land till land. Ta reda på vad som gäller.

### **i** OBS

Vid användande av barnsäkerhetsutrustning är det viktigt att läsa den monteringsanvisning som medföljer.

Vid frågor gällande montering av barnsäkerhetsutrustning, kontakta tillverkaren för tydligare anvisningar.

Barn, oavsett ålder och storlek, ska alltid sitta korrekt fastspända i bilen. Låt aldrig barn sitta i knät på en passagerare.

### Relaterad information

- Säkerhet (s. 46)
- Barnskydd (s. 62)
- Aktivera och deaktivera barnlås (s. 274)

## Barnskydd

Lämpliga barnskydd ska alltid användas när barn färdas i bilen.

Barn ska sitta bra och säkert. Se till att barnskyddet placeras, monteras och används på rätt sätt.

Titta i barnskyddets monteringsanvisning för rätt montering.

### **i** OBS

Vid användande av barnsäkerhetsutrustning är det viktigt att läsa den monteringsanvisning som medföljer.

Vid frågor gällande montering av barnsäkerhetsutrustning, kontakta tillverkaren för tydligare anvisningar.

### **i** OBS

Lämna aldrig ett barnskydd löst i bilen. Sätt alltid fast det enligt barnskyddets anvisning även när det inte används.

### **i** OBS

Långvarig montering och användning av barnskydd kan slita på bilens inredning. Volvo rekommenderar användning av tillbehöret sparkskydd för att skydda bilens inredning.

## Relaterad information

- Barnsäkerhet (s. 62)
- Övre fästpunkter för barnskydd (s. 63)
- Nedre fästpunkter för barnskydd (s. 64)
- i-Size/ISOFIX-fästpunkter för barnskydd (s. 64)
- Barnskyddsplacering (s. 65)
- Aktivera och deaktivera passagerarkrockkudde\* (s. 57)

## Övre fästpunkter för barnskydd

Bilen är utrustad med övre fästpunkter för barnskydd på baksätets ytterplatser.

De övre fästpunkterna är huvudsakligen avsedda att användas tillsammans med framåtvända barnstolar.

Följ alltid tillverkarens monteringsanvisningar när ett barnskydd ska kopplas till de övre fästpunkterna.

### Fästpunkternas placering

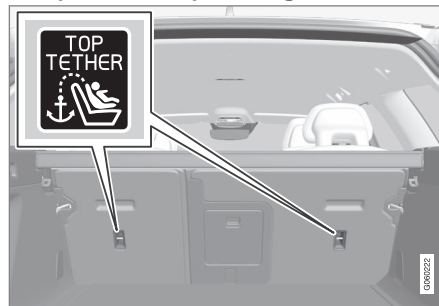

Fästpunkternas placering indikeras av symboler på ryggstödet baksida.

Fästpunkterna är placerade på baksidan av baksätets ytterplatser.

**⚠ VARNING**

Barnskyddets övre fästband ska dras genom hålet i nackskyddsbenet innan de spänns fast vid fästpunkten. Om detta inte är möjligt, följ barnskyddstillverkarens rekommendationer.

**i OBS**

Fäll nackskydden för att underlätta monteringen av denna typ av barnskydd i bilar med fällbara nackskydd på ytterplatserna.

**i OBS**

I bilar med insynsskydd över lastutrymmet måste detta tas bort innan barnskydd kan monteras i fästpunkterna.

## Relaterad information

- Barnskydd (s. 62)
- Nedre fästpunkter för barnskydd (s. 64)
- i-Size/ISOFIX-fästpunkter för barnskydd (s. 64)
- Översiktstabell för placering av barnskydd (s. 68)
- Tabell för placering av barnskydd där bilens säkerhetsbälte används (s. 69)

## Nedre fästpunkter för barnskydd

Bilen är utrustad med nedre fästpunkter för barnskydd i framsätet\* och baksätet.

De nedre fästpunkterna är avsedda att användas tillsammans med vissa bakåtvända barnstolar.

Följ alltid tillverkarens monteringsanvisningar när ett barnskydd ska kopplas till de nedre fästpunkterna.

### Fästpunkternas placering



Fästpunkternas placering i framsätet.

Fästpunkterna i framsätet är placerade på sidorna av passagerarplatsens benutrymme.

Fästpunkterna i framsätet finns bara monterade om bilen är utrustad med omkopplare för att aktivera/deaktivera passagerarkrockkudden\*.

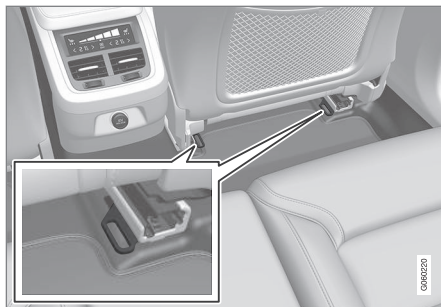

Fästpunkternas placering i baksätet.

Fästpunkterna i baksätet är placerade på bakre änden av framsätenas golvskenor.

### Relaterad information

- Barnskydd (s. 62)
- Övre fästpunkter för barnskydd (s. 63)
- i-Size/ISOFIX-fästpunkter för barnskydd (s. 64)
- Översiktstabell för placering av barnskydd (s. 68)
- Tabell för placering av barnskydd där bilens säkerhetsbälte används (s. 69)

## i-Size/ISOFIX-fästpunkter för barnskydd

Bilen är utrustad med i-Size/ISOFIX-fästpunkter för barnskydd i baksätet.

i-Size/ISOFIX<sup>2</sup> är ett fästsystem för bilbarnskydd som bygger på en internationell standard.

Följ alltid tillverkarens monteringsanvisningar när ett barnskydd ska kopplas till i-Size/ISOFIX-fästpunkterna.

### Fästpunkternas placering



Fästpunkternas placering indikeras av symboler<sup>2</sup> på ryggstödet's klädsel.

Fästpunkterna för i-Size/ISOFIX finns bakom lock i den nedre delen av baksätets ryggstöd, i de yttre sittplatserna.

För att komma åt fästpunkterna, lyft på locket.

<sup>2</sup> Namn och symbol skiftar beroende på marknad.

## Relaterad information

- Barnskydd (s. 62)
- Övre fästpunkter för barnskydd (s. 63)
- Nedre fästpunkter för barnskydd (s. 64)
- Översiktstabell för placering av barnskydd (s. 68)
- Tabell för placering av i-Size-barnskydd (s. 71)
- Tabell för placering av ISOFIX-barnskydd (s. 72)

## Barnskyddsplacering

Det är viktigt att placera barnskyddet på rätt plats i bilen, platsvalet beror bland annat på typen av barnskydd och om passagerarkrockkudden är aktiverad.



Bakåtvänt barnskydd och krockkudde hör inte ihop.

Placera alltid bakåtvända barnskydd i baksätet om passagerarkrockkudden är aktiverad. Barnet kan skadas allvarligt om krockkudden blåses upp om barnet sitter på passagerarplatsen.

Om passagerarkrockkudden är deaktiverad kan bakåtvända barnskydd placeras på passagerarplatsen fram.

### **i** OBS

Lagbestämmelser om hur barn får placeras i bilen varierar från land till land. Ta reda på vad som gäller.

### **!** VARNING

Låt aldrig någon person stå eller sitta framför passagerarsätet.

Placera aldrig ett bakåtvänt barnskydd på passagerarplatsen fram om krockkudden är aktiverad.

Framåtvända passagerare (barn och vuxna) ska aldrig sitta på passagerarplatsen fram om passagerarkrockkudden är deaktiverad.

Om ovanstående uppmaningar inte följs kan det leda till livsfara eller allvarlig personskada.

## ◀◀ Dekal för passagerarkrockkudde



Dekal på passagerarsidans solskydd.

Varningsdekal för passagerarkrockkudden är placerad enligt ovan.

### Relaterad information

- Barnskydd (s. 62)
- Barnskyddsmontering (s. 66)
- Översiktstabell för placering av barnskydd (s. 68)
- Tabell för placering av barnskydd där bilens säkerhetsbälte används (s. 69)
- Tabell för placering av i-Size-barnskydd (s. 71)
- Tabell för placering av ISOFIX-barnskydd (s. 72)

## Barnskyddsmontering

Det är viktigt att tänka på ett antal saker när ett barnskydd monteras och används, vilka beror på barnskyddets placering.

### ⚠ VARNING

Barnkuddar/barnstolar med stålbyglar eller annan konstruktion som kan ligga mot bälteslåsets öppningsknapp ska inte användas, eftersom de oavsiktligt kan orsaka öppning av bälteslåset.

Sätt inte fast barnstolens fästband i sätets längdjusteringsstång, eller i fjädrar, skenor eller balkar under sätet. Vassa kanter kan skada fästbanden.

Låt inte barnstolens ovandel ligga mot vindrutan.

### ⓘ OBS

Vid användande av barnsäkerhetsutrustning är det viktigt att läsa den monteringsanvisning som medföljer.

Vid frågor gällande montering av barnsäkerhetsutrustning, kontakta tillverkaren för tydligare anvisningar.

### ⓘ OBS

Lämna aldrig ett barnskydd löst i bilen. Sätt alltid fast det enligt barnskyddets anvisning även när det inte används.

### ⓘ OBS

Långvarig montering och användning av barnskydd kan slita på bilens inredning. Volvo rekommenderar användning av tillbehöret sparkskydd för att skydda bilens inredning.

### Montering i framsätet

- Vid montering av bakåtvända barnskydd, kontrollera att passagerarkrockkudden är deaktiverad.
- Vid montering av framåtvända barnskydd, kontrollera att passagerarkrockkudden är aktiverad.
- Använd endast barnskydd som rekommenderas av Volvo, är universellt godkända eller är semiuniversella och där bilen finns med på tillverkarens fordonslista.
- ISOFIX-barnskydd kan endast monteras då bilen är utrustad med tillbehör ISOFIX-konsol<sup>3</sup>.

<sup>3</sup> Tillbehörsutbudet varierar beroende av marknad.



- Om barnskyddet är utrustat med undre fästband rekommenderar Volvo att de nedre fästpunkterna används för dessa<sup>3</sup>.
- Om barnskyddet är utrustat med stödben, placera alltid stödbenet/stödbenen direkt mot golvet. Placera aldrig något stödben på ett fotstöd eller annat föremål.

### Montering i baksätet

- Använd endast barnskydd som rekommenderas av Volvo, är universellt godkända<sup>4</sup> eller är semiuniversella och där bilen finns med på tillverkarens fordonslista.
- Barnskydd med stödben får inte monteras på mittplatsen.
- Ytterplatserna är utrustade med ISOFIX fästsystem och är godkända för i-Size<sup>5</sup>.
- Ytterplatserna är utrustade med övre fästpunkter. Volvo rekommenderar att barnskyddets övre fästband ska dras genom hålet i nackskyddet innan de spänns fast vid fästpunkten. Om detta inte är möjligt, följ barnskyddstillverkarens rekommendationer.
- Om barnskyddet är utrustat med undre fästband, justera aldrig främre stolens läge efter att fästbanden har monterats i de

nedre fästpunkterna. Tänk på att alltid demontera de undre fästbanden när barnskyddet inte är installerat.

- Om barnskyddet är utrustat med stödben, placera alltid stödbenet/stödbenen direkt mot golvet. Placera aldrig något stödben på ett fotstöd eller annat föremål.



Vid montering av babyskydd i baksätet rekommenderar Volvo att ha ett avstånd på minst 50 mm (2 tum) från främsta delen av babyskyddet till bakersta delen av sätet framför.

### Relaterad information

- Barnskyddsplacering (s. 65)
- Översiktstabell för placering av barnskydd (s. 68)

<sup>3</sup> Tillbehörsutbudet varierar beroende av marknad.

<sup>4</sup> Gäller ej mittplats.

<sup>5</sup> Varierar beroende på marknad.

## Översiktstabell för placering av barnskydd

Tabellen ger en översikt över vilka typer av barnskydd som passar på vilka av bilens säten.

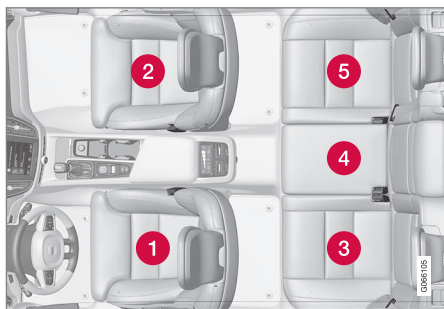

Sätespositioner i vänsterstyrd bil.

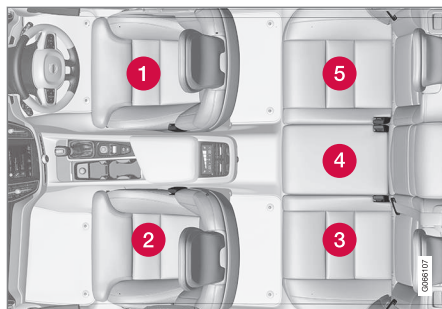

Sätespositioner i högerstyrd bil.

	i-Size-barnskydd	Universellt godkända barnskydd som fästs med bilens säkerhetsbälte	Andra kategorier av barnskydd <sup>A</sup>
Sätesposition <sup>B</sup>	3, 5	2 <sup>C</sup> , 3, 5	2 <sup>C</sup> , 3, 4, 5

<sup>A</sup> För mer information, kontakta barnskyddstillverkaren.

<sup>B</sup> Enligt numrering ovan.

<sup>C</sup> Aktiverad krocksudde för framåtvända barnskydd. Deaktiverad krocksudde för bakåtvända barnskydd.

### Relaterad information

- Barnskyddsplacering (s. 65)
- Barnskyddsmontering (s. 66)

- Tabell för placering av barnskydd där bilens säkerhetsbälte används (s. 69)
- Tabell för placering av i-Size-barnskydd (s. 71)

- Tabell för placering av ISOFIX-barnskydd (s. 72)

## Tabell för placering av barnskydd där bilens säkerhetsbälte används

Tabellen ger en rekommendation för vilka barnskydd som passar var, och för vilken storlek på barnet.

### OBS

Läs alltid igenom ägarmanualens avsnitt om barnskyddsmontering innan ett barnskydd monteras i bilen.

Vikt	Framsäte (med deaktiverad krockkudde, endast bakåtvända barnskydd) <sup>A</sup>	Framsäte (med aktiverad krockkudde, endast framåtvända barnskydd) <sup>A</sup>	Baksäte, ytterplats	Baksäte, mittplats
Grupp 0 max 10 kg	U <sup>B, C</sup>	X	U <sup>C</sup>	L <sup>C</sup>
Grupp 0+ max 13 kg	U <sup>B, C</sup>	X	U <sup>C</sup>	L <sup>C</sup>
Grupp 1 9–18 kg	L <sup>D</sup>	U <sup>F, B, E</sup>	U <sup>E, L<sup>D</sup></sup>	L <sup>E</sup>
Grupp 2 15–25 kg	L <sup>D</sup>	U <sup>F, B, F</sup>	U <sup>F, L<sup>D</sup></sup>	L <sup>F</sup>



Vikt	Framsäte (med deaktiverad krockkudde, endast bakåtvända barnskydd) <sup>A</sup>	Framsäte (med aktiverad krockkudde, endast framåtvända barnskydd) <sup>A</sup>	Baksäte, ytterplats	Baksäte, mittplats
Grupp 3 22–36 kg	X	UF <sup>B, F</sup>	U <sup>F</sup>	L <sup>F</sup>

U: Lämplig för universellt godkända barnskydd.

UF: Lämplig för framåtvända universellt godkända barnskydd.

L: Lämplig för specifika barnskydd. Dessa barnskydd kan vara för en speciell bilmodell, begränsade eller semiuniversella.

X: Platsen är ej lämplig för barn i denna viktgrupp.

A Sittdynans förlängningsdel ska alltid vara inskjuten vid installation av barnstolar.

B Justera sätesryggen till ett mer upprätt läge.

C Volvo rekommenderar: Volvo babystol (typgodkännande E1 04301146).

D Volvo rekommenderar: Volvo bakåtvänd stol (typgodkännande E5 04212).

E Volvo rekommenderar bakåtvänt barnskydd för barn i denna viktgrupp.

F Volvo rekommenderar: Barnkudde med och utan rygg (typgodkännande E5 04216); Volvo bältesstol (typgodkännande E1 04301312).

### VARNING

Placera aldrig ett bakåtvänt barnskydd på passagerarplatsen fram om passagerarkrockkudden är aktiverad.

- Tabell för placering av ISOFIX-barnskydd (s. 72)
- Säkerhetsbälten (s. 49)

### Relaterad information

- Barnskyddsplacering (s. 65)
- Barnskyddsmontering (s. 66)
- Översiktstabell för placering av barnskydd (s. 68)
- Tabell för placering av i-Size-barnskydd (s. 71)

## Tabell för placering av i-Size-barnskydd

Tabellen ger en rekommendation för vilka i-Size-barnskydd som passar var, och för vilken storlek på barnet.

Barnskyddet ska vara godkänt enligt UN Reg B129.

<b>i</b> <b>OBS</b>
Läs alltid igenom ägarmanualens avsnitt om barnskyddsmontering innan ett barnskydd monteras i bilen.

Typ av barnskydd	Framsäte (med deaktiverad krockkudde, endast bakåtvända barnskydd)	Framsäte (med aktiverad krockkudde, endast framåtvända barnskydd)	Baksäte, ytterplats	Baksäte, mittplats
i-Size-barnskydd	X	X	i-U <sup>A, B</sup>	X

i-U: Lämplig för i-Size "universellt" barnskydd, framåtvänt och bakåtvänt.

X: Ej lämplig för universellt godkända barnskydd.

A Volvo rekommenderar att barn åker i bakåtvänt barnskydd så länge som möjligt, minst till 4 års ålder.

B Volvo rekommenderar: BeSafe iZi Kid X2 i-Size (typgodkännande E4-129R-000002).

### Relaterad information

- Barnskyddsplacering (s. 65)
- Barnskyddsmontering (s. 66)
- Översiktstabell för placering av barnskydd (s. 68)
- Tabell för placering av barnskydd där bilens säkerhetsbälte används (s. 69)
- Tabell för placering av ISOFIX-barnskydd (s. 72)
- i-Size/ISOFIX-fästpunkter för barnskydd (s. 64)

## Tabell för placering av ISOFIX-barnskydd

Tabellen ger en rekommendation för vilka ISOFIX-barnskydd som passar var, och för vilken storlek på barnet.

Barnskyddet ska vara godkänt enligt UN Reg R44 och bilmodellen ska finnas med i tillverkarens fordonlista.

<b>i</b> <b>OBS</b>
Läs alltid igenom ägarmanualens avsnitt om barnskyddsmontering innan ett barnskydd monteras i bilen.

Vikt	Storleksklass <sup>A</sup>	Typ av barnskydd	Framsäte (med deaktiverad krockkudde, endast bakåtvända barnskydd) <sup>B, C</sup>	Framsäte (med aktiverad krockkudde, endast framåtvända barnskydd) <sup>B, C</sup>	Baksäte, ytterplats	Baksäte, mittplats
Grupp 0 max 10 kg	E	Bakåtvänt babyskydd	IL <sup>B, D</sup> , X <sup>E</sup>	X	IL <sup>D</sup>	X
Grupp 0+ max 13 kg	E	Bakåtvänt babyskydd	IL <sup>B, D, F</sup> , X <sup>E</sup>	X	IL <sup>D</sup>	X
	C	Bakåtvänt barnskydd				
	D	Bakåtvänt barnskydd				

Vikt	Storleksklass <sup>A</sup>	Typ av barnskydd	Framsäte (med deaktiverad krockkudde, endast bakåtvända barnskydd) <sup>B, C</sup>	Framsäte (med aktiverad krockkudde, endast framåtvända barnskydd) <sup>B, C</sup>	Baksäte, ytterplats	Baksäte, mittplats
Grupp 1 9–18 kg	A	Framåtvänt barnskydd	X	IL <sup>B, F, G</sup> , X <sup>E</sup>	IL <sup>G</sup> , IU <sup>F, G</sup>	X
	B	Framåtvänt barnskydd				
	B1	Framåtvänt barnskydd				
	C	Bakåtvänt barnskydd	IL <sup>B, F</sup> , X <sup>E</sup>	X	IL	X
	D	Bakåtvänt barnskydd				

IL: Lämplig för specifika ISOFIX-barnskydd. Dessa barnskydd kan vara för en speciell bilmodell, begränsade eller semiuniversella.

IUF: Lämplig för framåtvända ISOFIX-barnskydd som är universellt godkända för användning i viktgruppen.

X: Ej lämplig för ISOFIX-barnskydd.

A För barnskydd med ISOFIX fästsystem finns en storleksklassificering för att hjälpa användare att välja rätt typ av barnskydd. Storleksklassen går att utläsa från barnstolens etikett.

B Fungerar för installation av ISOFIX-barnstolar som är semiuniversellt godkända (IL) om bilen är utrustad med tillbehör ISOFIX-konsol (tillbehörsutbudet varierar beroende av marknad). Övre fästpunkter för barnskydd finns inte på denna plats.

C Sittdynans förlängningsdel ska alltid vara inskjuten vid installation av barnstolar.

D Volvo rekommenderar: Volvo babystol som fästs med ISOFIX fästsystem (typgodkännande E1 04301146).

E Gäller om bilen inte är utrustad med ISOFIX-konsol.

F Justera sätesryggen så att nackskyddet inte vidrör barnskyddet.

G Volvo rekommenderar bakåtvänt barnskydd för barn i denna viktgrupp.

### VARNING

Placera aldrig ett bakåtvänt barnskydd på passagerarplatsen fram om passagerarkrockkudden är aktiverad.

### OBS

Om ett i-Size/ISOFIX-barnskydd saknar storleksklassificering måste bilmodellen finnas med på barnskyddets fordonslista.



### **i** OBS

Volvo rekommenderar att en auktoriserad Volvoåterförsäljare kontaktas för att få information om vilka i-Size/ISOFIX-barnskydd Volvo rekommenderar.

### **Relaterad information**

- Barnskyddsplacering (s. 65)
- Barnskyddsmontering (s. 66)
- Översiktstabell för placering av barnskydd (s. 68)
- Tabell för placering av barnskydd där bilens säkerhetsbälte används (s. 69)
- Tabell för placering av i-Size-barnskydd (s. 71)
- i-Size/ISOFIX-fästpunkter för barnskydd (s. 64)



# DISPLAYER OCH RÖSTSTYRNING

## Displayer och reglage vid föraren i vänsterstyrd bil

I översiktarna visas var displayer och reglage i förarens närhet är placerade.

### Ratt och instrumentpanel

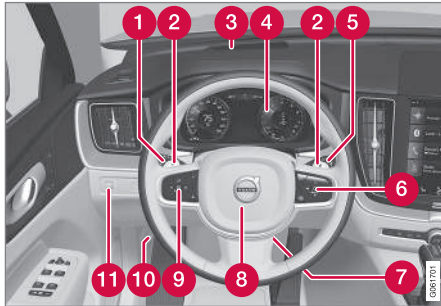

- 1 Positionsljus, varselljus, halvljus, helljus, blinkers, dimljus bak, nollställning av trippmätare
- 2 Rattpadddlar för manuell växling av automatväxellåda\*
- 3 Head-up-display\*
- 4 Förardisplay
- 5 Torkare och spolning, regnsensor\*
- 6 Höger knappsett i ratt
- 7 Rattinställning

- 8 Signalhorn
- 9 Vänster knappsett i ratt
- 10 Öppning av motorhuv
- 11 Displaybelysning, upplåsning/öppning\*/stängning\* av baklucka, ljushöjdsreglering av halogenstrålkastare

### Takkonsol



- 1 Främre läslampor och kupébelysning
- 2 Panoramatak\*
- 3 Display i takkonsol, **ON CALL**-knapp\*
- 4 Manuell avbländning av inre backspegel

### Mitt- och tunnelkonsol

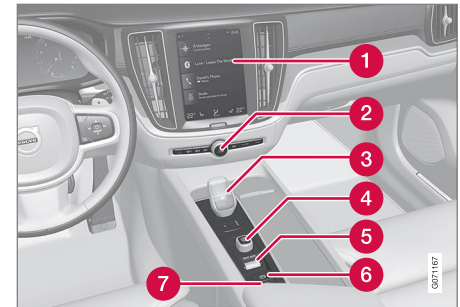

- 1 Centerdisplay
- 2 Varningsblinkers, avfrostning, media
- 3 Växelväljare
- 4 Startvred
- 5 Körlägesreglage
- 6 Parkeringsbroms
- 7 Automatisk broms vid stillastående

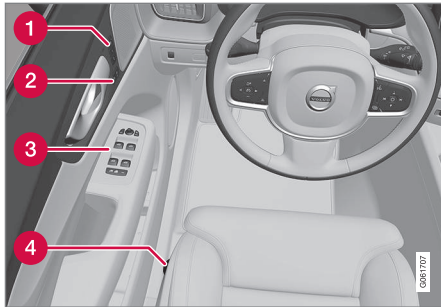
**Förardörr**

- 1 Minnen för inställningar av elmanövrerat framsäte\*, yttre backspeglar och head-up-display\*
- 2 Centrallås
- 3 Fönsterhissar, yttre backspeglar, elektrisk barnlås\*
- 4 Inställning av framsäte

**Relaterad information**

- Manuellt framsäte (s. 182)
- Justera elmanövrerat\* framsäte (s. 183)
- Justera ratt (s. 196)
- Ljusreglage (s. 148)
- Starta bilen (s. 442)
- Förardisplay (s. 80)
- Översikt av centerdisplay (s. 104)

- Väckellåda (s. 455)

**Displayer och reglage vid föraren i högerstyrd bil**

I översikterna visas var displayer och reglage i förarens närhet är placerade.



## ◀ Ratt och instrumentpanel

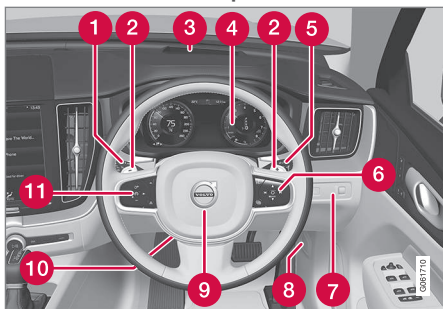

- 1 Positionsljus, varselljus, halvljus, helljus, blinkers, dimljus bak, nollställning av trippmätare
- 2 Rattpaddlar för manuell växling av automatväxellåda\*
- 3 Head-up-display\*
- 4 Förardisplay
- 5 Torkare och spolning, regnsensor\*
- 6 Höger knappsett i ratt
- 7 Displaybelysning, uppläsning/öppning\*/stängning\* av baklucka, ljushöjdsreglering av halogenstrålkastare
- 8 Öppning av motorhuv
- 9 Signalhorn
- 10 Rattinställning
- 11 Vänster knappsett i ratt

10 Rattinställning

11 Vänster knappsett i ratt

## Takkonsol



- 1 Främre läslampor och kupébelysning
- 2 Panoramatak\*
- 3 Display i takkonsol, **ON CALL**-knapp\*
- 4 Manuell avbländning av inre backspegel

## Mitt- och tunnelkonsol

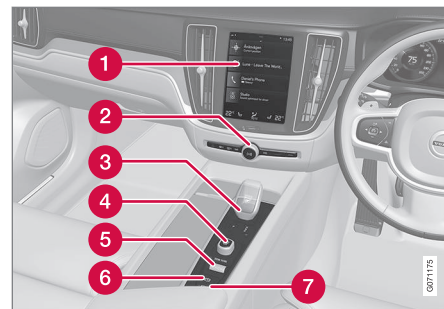

- 1 Centerdisplay
- 2 Varningsblinkers, avfrostning, media
- 3 Växelväljare
- 4 Startvred
- 5 Körlägesreglage
- 6 Parkeringsbroms
- 7 Automatisk broms vid stillastående

**Förardörr**

- 1 Minnen för inställningar av elmanövrerat framsäte\*, yttre backspeglar och head-up-display\*
- 2 Centrallås
- 3 Fönsterhissar, yttre backspeglar, elektrisk barnlås\*
- 4 Inställning av framsäte

**Relaterad information**

- Manuellt framsäte (s. 182)
- Justera elmanövrerat\* framsäte (s. 183)
- Justera ratt (s. 196)
- Ljusreglage (s. 148)
- Starta bilen (s. 442)
- Förardisplay (s. 80)
- Översikt av centerdisplay (s. 104)

- Väckellåda (s. 455)

## Förardisplay

Förardisplayen visar information om bilen och körningen.

I förardisplayen ingår mätare, indikatorer samt kontroll- och varningssymboler. Vad som visas i förardisplayen beror på bilens utrustning, inställningar och vilka funktioner som är aktiva för tillfället.

Förardisplayen aktiveras så fort en dörr öppnas, d.v.s i tändningsläge **0**. Efter en stund slocknar förardisplayen om den inte används. För att återaktivera den gör något av följande:

- Trampa ner bromspedalen.
- Aktivera tändningsläge **I**.
- Öppna en av dörrarna.

Placering i förardisplayen:

Till vänster	I mitten	Till höger
Hastighetsmätare	Kontroll och varningssymboler	Varvtalsmätare/hybridmätare <sup>A</sup>
Trippmätare	Yttertemperaturmätare	Växlingsindikator
Vägmätare <sup>B</sup>	Klocka	Körläge
Farthållar- och fartbegränsningsinformation	Meddelande, i vissa fall med grafik	Bränslemätare
Trafikskyltinformation*	Dörr- och bältesinformation	Hybridbatterimätare
–	Laddstatus	Körsträcka till tom tank
–	Mediaspelare	Körsträcka till tomt batteri

### ⚠ VARNING

Om förardisplayen skulle slockna, inte tändas upp vid aktivering/start eller vara helt eller delvis oläsbar skall bilen inte användas. Verkstad bör uppsökas omgående. Volvo rekommenderar en auktoriserad Volvoverkstad.

### ⚠ VARNING

Vid fel i förardisplayen kan information rörande till exempel broms, airbag eller andra säkerhetssystem inte visas. Föraren kan då inte kontrollera status på bilens system samt få aktuella varningar och information.



Bilden är schematisk – detaljer kan variera beroende på bilmodell.

Till vänster	I mitten	Till höger
–	Navigationskarta*	Momentan bränsleförbrukning
–	Telefon	Appmeny (aktiveras med knappsats på ratten)
–	Röststyrning	–

A Beror på valt körläge.

B Ackumulerad körsträcka.

## Dynamisk symbol

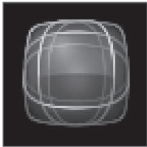

Den dynamiska symbolen i sin grundform.

I förardisplayens mitt finns en dynamisk symbol som ändrar utseende för olika typer av meddelande. En bärnstensgul eller röd markering runt symbolen indikerar allvarighetsgrad för kontroll- eller varningsmeddelande.



Exempel med kontrollsymbol.

Med en animering kan grundformen omvandlas till grafik som visar var ett problem är beläget, eller för att tydliggöra information.

## Relaterad information

- Inställningar för förardisplay (s. 82)
- Kontroll- och varningssymboler (s. 90)
- Färddator (s. 85)
- Meddelande i förardisplay (s. 100)

- Hantera appmeny i förardisplay (s. 100)
- Körlägen (s. 462)

### Inställningar för förardisplay

Inställningar för förardisplayens visningsalternativ kan göras via förardisplayens appmeny och via centerdisplayens inställningsmeny.

### Inställningar via förardisplayens appmeny



Bilden är schematisk – detaljer kan variera beroende på bilmodell.

Appmenyn öppnas och styrs med rattens högra knappsats.

I appmenyn går det att välja vilken information som förardisplayen ska visa från

- färddator
- mediaspelare
- telefon
- navigationssystem\*.

### Inställningar via centerdisplay

#### Välja Informationstyp

1. Tryck på **Inställningar** i centerdisplayens toppvy.
2. Tryck på **My Car** → **Displayer** → **Information i förardisplay**.
3. Välj vad som ska visas i bakgrunden:
  - Visa ingen information i bakgrunden
  - Visa information om nuvarande spelande media
  - Visa navigation även när ingen resväg är satt

#### Välja tema

1. Tryck på **Inställningar** i centerdisplayens toppvy.
2. Tryck på **My Car** → **Displayer** → **Teman för display**
3. Välj tema (utseende) på förardisplayen:
  - Glass
  - Minimalistic
  - Performance
  - Chrome Rings

#### Välja språk

1. Tryck på **Inställningar** i centerdisplayens toppvy.

2. Tryck på **System** → **Systemspråk och enheter** → **Systemspråk** för att välja språk.
  - > En ändring påverkar språket i alla displayer.

Inställningarna är personliga och sparas automatiskt i den aktiva förarprofilen.

#### Relaterad information

- Förardisplay (s. 80)
- Hantera appmeny i förardisplay (s. 100)
- Ändra inställningar i centerdisplayens toppvy (s. 127)



## Bränslemätare

Bränslemätaren i förardisplayen visar bränslenivån i tanken.



Bilden är schematisk – detaljer kan variera beroende på bilmodell.

Det beige området i bränslemätaren indikerar mängden bränsle i tanken.

När bränslenivån är låg tänds bränslepump-symbolen och blir bärnstensgul. Färddatorn visar också körsträcka till tom tank.

### Relaterad information

- Förardisplay (s. 80)
- Hybridbatterimätare (s. 84)
- Fylla på bränsle (s. 476)
- Bränsletankvolym (s. 670)

## Hybridmätare

I körläge Hybrid och Pure visar förardisplayen en hybridmätare som kan hjälpa föraren att köra bilen mer energieffektivt.



Hybridmätaren visar på olika sätt relationen mellan hur mycket effekt som tas ur elmotorn och hur mycket effekt som finns att tillgå.

### Symboler i hybridmätaren



Anger aktuell nivå för tillgänglig elmotoreffekt. En ifylld symbol betyder att elmotorn används.



En ej ifylld symbol betyder att elmotorn inte används.



Markerar effektivnivån då förbränningsmotorn startar. En ifylld symbol betyder att förbränningsmotorn används.



Markerar effektivnivån då förbränningsmotorn kommer att starta. En ej ifylld symbol betyder att förbränningsmotorn inte används.



Indikator som anger att hybridbatteriet laddas t.ex. vid ett lätt tryck på bromspedalen.

### Förarbegärd effekt

Visaren i hybridmätaren anger den mängd motoreffekt föraren vill ha ut genom sättet att reglera gaspedalen. Ju högre utslag på skalan, desto större effekt vill föraren ha ut på aktuell växel. Markeringen mellan blixten och droppen visar punkten där förbränningsmotorn startas.

## ◀ Exempel:



Bilen är startad men står still, ingen effekt efterfrågas.



Elmotorn kan inte leverera den mängd motoreffekt som efterfrågas och förbränningsmotorn startar.



Bilen genererar ström till batteriet, batteriet laddas, t ex. vid lätt tryck på bromspedalen eller vid motorbromsning i utförsläge.

## Relaterad information

- Körlägen (s. 462)
- Färddisplay (s. 80)
- Färdbroms (s. 447)
- Räckvidd (s. 471)
- Start och stopp av förbränningsmotor (s. 462)

## Hybridbatterimätare



Hybridbatterimätaren visar hur mycket energi som finns i hybridbatteriet.



Energien i hybridbatteriet används till elmotorn men även för att kyla eller värma bilen. Färdatorn beräknar en ungefärlig körsträcka för den energimängd som finns i hybridbatteriet.

## Symboler i hybridbatterimätaren



Symbolen  i hybridbatterimätaren indikerar att funktionen **Hold** är aktiverad och symbolen  att funktionen **Charge** är aktiverad.

## Relaterad information

- Färddisplay (s. 80)
- Laddning av hybridbatteri (s. 423)
- Hold och Charge (s. 472)

## Färd dator

Bilens färd dator registrerar värden som t.ex. körsträcka, bränsleförbrukning och medelhastighet vid körning.

För att underlätta en bränsleekonomisk körning registreras information om både momentan och genomsnittlig bränsleförbrukning. Informationen från färd datorn kan visas i förardisplayen.

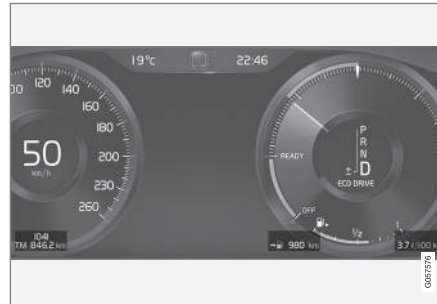

Exempel på färd dator information i förardisplayen. Bilden är schematisk – detaljer kan variera beroende på bilmodell.

Följande mätare ingår i färd datorn:

- Trippmätare
- Vägmätare
- Momentan bränsleförbrukning
- Körsträcka till tom tank
- Körsträcka till tomt batteri

- Turist – alternativ hastighetsmätare
- Enheter för körsträcka, hastighet m.m. kan ändras via systeminställningar i centerdisplayen.

## Trippmätare

Det finns två trippmätare, TM och TA.

TM kan nollställas manuellt och TA nollställs automatiskt om bilen inte används under minst fyra timmar.

Under färden registreras information om:

- Körsträcka
- Körtid
- Medelhastighet
- Genomsnittlig bränsleförbrukning

Värdena gäller från trippmätarens senaste nollställning.

## Vägmätare

Vägmätaren registrerar bilens totala körsträcka. Detta värde kan inte nollställas.

## Momentan bränsleförbrukning

Denna mätare visar vilken bränsleförbrukning bilen har för ögonblicket. Värdet uppdateras ungefär varje sekund.

### « Körsträcka till tom tank



Färddatorn beräknar återstående körsträcka med det bränsle som finns i tanken.

Beräkningen baseras på medelförbrukningen under senast körda 30 km (20 miles) och återstående körbar bränslemängd.

När mätaren visar "----" finns det för lite bränsle kvar för att kunna beräkna återstående körsträcka. Fyll på bränsle så snart som möjligt.

#### **i OBS**

Viss avvikelse kan uppstå om körsättet ändras.

Ett ekonomiskt körsätt ger generellt sett en längre körsträcka.

### Körsträcka till tomt batteri



Vid denna symbol visas den ungefärliga sträcka som kan köras med kvarvarande energimängd i hybridbatteriet.

Beräkningen baseras på medelförbrukningen med normalt lastad bil, vid normal körning och med hänsyn tagen till om luftkonditioneringen (AC) är på eller av. Vid byte mellan körlägena **Hybrid** och **Pure** kan den beräknade kör-

sträckan utökas eftersom **Pure**-läget har reducerade klimatinställningar (eco-klimat).

När mätaren visar "----" finns ingen garanterad eldriftkörsträcka kvar.

#### **i OBS**

Viss avvikelse kan uppstå om körsättet ändras.

Ett ekonomiskt körsätt ger generellt sett en längre körsträcka.

### Startvärde vid fulladdat hybridbatteri

Eftersom det är svårt att förutse körsätt och andra faktorer som påverkar räckvidden vid eldrift har Volvo valt att använda ett startvärde när bilen är fulladdad. Startvärdet anger en upp till-siffra istället för en prognos för eldriftens räckvidd. Skillnaden i startvärde mellan **Hybrid** och **Pure** beror på att bilen tillåts använda mer energi ur hybridbatteriet i läget **Pure**, samt att bilen övergår till eco-klimat.

### Körsträcka vid eldrift

För att få längsta möjliga körsträcka vid eldrift måste den som kör eldriven bil även tänka på att spara ström. Ju fler förbrukare (stereo, elvärme i rutor/speglar/säten, mycket kall luft från klimatanläggningen, etc) som är aktiva – desto kortare möjlig körsträcka.

#### **i OBS**

Förutom högt strömuttag i kupén gör även kraftiga accelerationer och inbromsningar, höga hastigheter, tung last, låg yttertemperatur samt uppförsbackar att möjlig körsträcka reduceras.

### Turist – alternativ hastighetsmätare

Den alternativa digitala hastighetsmätaren underlättar vid körning i länder där trafikskyltar med påbjuden hastighet har en annan enhet än den som visas i bilens instrument.

Den digitala hastigheten visas då i motsatt enhet relaterat till den analoga hastighetsmätaren. Är den analoga hastighetsmätaren graderat i **mph**, visar mätaren motsvarande hastighet digitalt i **km/h** och omvänt.

### Relaterad information

- Visa färddata i förardisplayen (s. 87)
- Nollställa trippmätare (s. 88)
- Visa färdstatistik i centerdisplayen (s. 88)
- Förardisplay (s. 80)
- Ändra systemenheter (s. 127)

## Visa färddata i förardisplayen

Färddatorn registrerade och beräknade värden kan visas i förardisplayen.

Värdena lagras i en färddatorapp. Via appmenyn är det möjligt att välja vilken information som förardisplayen ska visa.

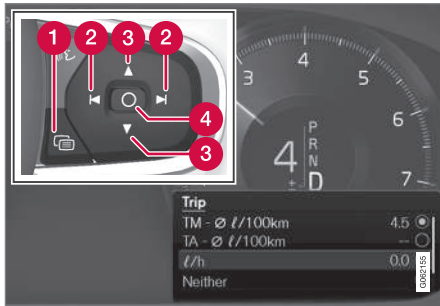

Öppna och navigera i appmenyn<sup>1</sup> med rattens högra knappsats.

- 1 Appmenyn
- 2 Vänster/höger
- 3 Upp/ned
- 4 Bekräfta

1. Öppna appmenyn i förardisplayen genom att trycka (1).  
(Det går inte att öppna appmenyn samtidigt som det finns ett okvitterat meddelande i förardisplayen. Meddelandet måste först bekräftas med ett tryck på **O**-knappen (4) innan appmenyn kan öppnas.)
2. Navigera till färddatorappen åt vänster eller höger med (2).  
> De fyra översta menyraderna visar uppmätta värden för trippmätare TM. Nästa fyra menyraderna visar uppmätta värden för trippmätare TA. Stega uppåt eller nedåt i listan med (3).
3. Stega längre ned till alternativknapparna för att välja vilken information som ska visas i förardisplayen:

- Vägmätare
- Körsträcka till tom tank
- Körsträcka till tomt batteri
- Turist (alternativ hastighetsmätare)
- Körsträcka för trippmätare TM, TA, eller ingen visning av körsträcka
- Momentan bränsleförbrukning, medelförbrukning för TM eller TA, alternativt ingen visning av bränsleförbrukning

Markera eller avmarkera ett val med **O**-knappen (4). Ändringen genomförs direkt.

## Relaterad information

- Färddator (s. 85)
- Nollställa trippmätare (s. 88)

<sup>1</sup> Bilden är schematisk – detaljer kan variera beroende på bilmodell.

## Nollställa trippmätare

Nollställ trippmätaren med vänster rattspak.



- Nollställ all information i trippmätare TM (d.v.s. körsträcka, medelförbrukning, medelhastighet och körtid) med ett långt tryck på **RESET**-knappen på vänster rattspak.

Ett tryck på **RESET**-knappen nollställer endast körsträckan.

Trippmätare TA har endast automatisk nollställning som sker när bilen inte används under fyra timmar eller mer.

### Relaterad information

- Färddator (s. 85)

## Visa färdstatistik i centerdisplayen

Färdstatistik från färddatorn visas grafiskt i centerdisplayen och ger en översikt som underlättar en mer bränsleekonomisk körning.



Öppna appen

**Förarprestation** i appvyn för att visa färdstatistiken.

Varje stapel i diagrammet symboliserar en körsträcka på antingen 1, 10 eller

100 km, alternativt miles. Staplarna fylls på från höger i takt med pågående körning. Stapeln längst till höger visar värdet för pågående sträcka.

Genomsnittlig bränsleförbrukning och total körtid är beräknad sedan förra nollställningen av färdstatistik gjordes.

Bränsle- och elförbrukning visas i separata grafer. Visad elförbrukning är "netto"-förbrukning, d.v.s. förbrukat energi minus återgenererad energi skapad vid inbromsning.

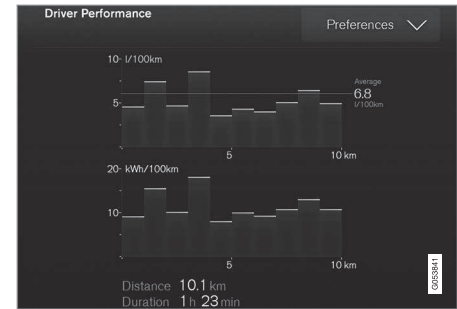

Färdstatistik från färddatorn<sup>2</sup>.

### **i** OBS

Vid körning med eldrift kan bränsleförbrukning indikeras i färdstatistiken om tillskottsvarmaren<sup>3</sup> är i gång.

### Relaterad information

- Inställningar för färdstatistik (s. 89)
- Färddator (s. 85)

<sup>2</sup> Bilden är schematisk – detaljer kan variera beroende på bilmodell.

<sup>3</sup> Gäller bränsle driven varmare.

## Inställningar för färdstatistik

Nollställ eller justera inställningar för färdstatistik.

1. Öppna appen **Förarprestation** i appvyn för att visa färdstatistiken.



2. Tryck på **Preferenser** för att

- ändra grafskala. Välj upplösning 1, 10 eller 100 km/miles för stapeln.
- nollställa data efter varje färd. Genomförs när bilen har stått stilla mer än 4 timmar.
- nollställa data för nuvarande färd.

Färdstatistik, beräknad medelförbrukning, och sammanlagd körtid nollställs alltid samtidigt.

Enheter för körsträcka, hastighet m.m. kan ändras via systeminställningar i centerdisplaysen.

### Relaterad information

- Visa färdstatistik i centerdisplaysen (s. 88)
- Färddator (s. 85)
- Nollställa trippmätare (s. 88)

## Datum och tid

Klockan visas i både förar- och centerdisplay.

### Klockans placering

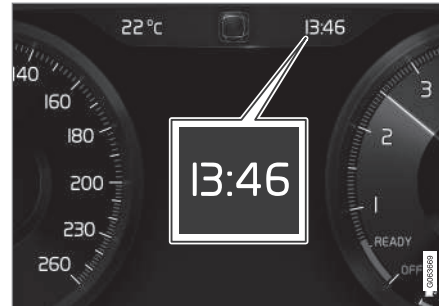

I vissa situationer kan meddelanden och information skymma klockan i förardisplaysen.

I centerdisplaysen är klockan placerad uppe till höger i statusfältet.

### Inställningar för datum och tid

- Välj **Inställningar** → **System** → **Datum och Tid** i centerdisplaysens toppvy för att ändra inställningar för tid- och datumformat.

Justera datum och tid genom att trycka på pilarna upp eller ner på pekskärmen.

### Automatisk tid för bilar med GPS

När bilen är utrustad med navigationssystem är det möjligt att välja **Automatisk tid**. Tidszo-

nen justeras då automatiskt beroende av var bilen befinner sig. För en viss typ av navigationssystem måste även nuvarande plats (land) ställas in för att få rätt tidszon. Om **Automatisk tid** inte är vald justeras tid och datum med pilarna upp eller ned på pekskärmen.

### Sommartid

I vissa länder är det möjligt att välja inställningen **Automatisk sommartid** för automatisk inställning av sommartid. För övriga länder kan inställningen **Sommartid** väljas manuellt.

### Relaterad information

- Förardisplay (s. 80)
- Ändra inställningar i centerdisplaysens toppvy (s. 127)

## Yttertemperaturmätare

Yttertemperaturen visas i förardisplayen. En sensor känner av temperaturen utanför bilen.

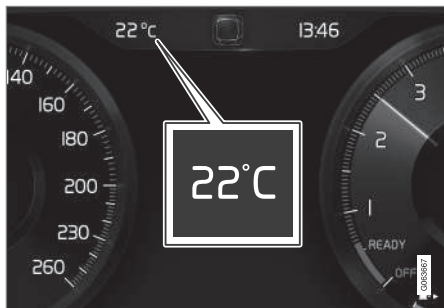

Om bilen har stått stilla kan mätaren visa ett för högt temperaturvärde.



När yttertemperaturen ligger inom området  $-5\text{ }^{\circ}\text{C}$  till  $+2\text{ }^{\circ}\text{C}$  ( $23\text{ }^{\circ}\text{F}$  till  $36\text{ }^{\circ}\text{F}$ ) tänds en snöflingsymbol som varnar för frosthalka.

Symbolen tänds också tillfälligt i head-up-displayen\* om bilen är utrustad med sådan.

Ändra enhet för temperaturmätaren m.m. via systeminställningar i centerdisplayens toppvy.

### Relaterad information

- Förardisplay (s. 80)
- Ändra systemenheter (s. 127)

## Kontroll- och varningssymboler

Kontroll- och varningssymbolerna uppmärksammar föraren på att en funktion är aktiv, att ett system arbetar, eller att en brist eller ett allvarligt fel har uppstått.

### Röda symboler



#### Varning

Den röda varningssymbolen tänds då ett fel har upptäckts som kan påverka säkerheten eller bilens körbarhet. Samtidigt visas ett förklarande textmeddelande i förardisplayen.

Varningssymbolen kan även tändas i kombination med andra symboler.



#### Bältespåminnare

Lyser eller blinkar när någon i bilen inte har säkerhetsbältet på sig.



#### Krockkuddar

Ett fel upptäckts i något av bilens säkerhetssystem.

Läs meddelande i förardisplayen och kontakta en verkstad. Volvo rekommenderar att en auktoriserad Volvoverkstad kontaktas.



#### Fel i bromssystemet

Ett fel har uppstått i bromssystemet.

Läs meddelande i förardisplayen och kontakta en verkstad. Volvo rekommenderar att en auktoriserad Volvoverkstad kontaktas.



#### Parkeringsbroms

Fast sken: parkeringsbromsen är aktiverad.

Blinkande: ett fel har uppstått med parkeringsbromsen. Läs meddelande i förardisplayen.



#### Fel i det elektriska systemet

Ett fel har uppstått i det elektriska systemet.

Läs meddelande i förardisplayen och kontakta en verkstad. Volvo rekommenderar att en auktoriserad Volvoverkstad kontaktas.





#### Hög motortemperatur





Motorn har för hög temperatur. Läs meddelande i förardisplayen.



	<p><b>Kollisionsrisk</b></p> <p>City Safety varnar vid kollisionsrisk med andra fordon, fotgängare, cyklister och större djur.</p>
	<p><b>Lågt oljetryck</b></p> <p>Motorns oljetryck för lågt. Stanna motorn omedelbart och kontrollera oljenivån i motorn, fyll på vid behov.</p> <p>Om symbolen tänds och oljenivån är normal, läs meddelande i förardisplayen och kontakta en verkstad. Volvo rekommenderar att en auktoriserad Volvoverkstad kontaktas.</p>

### Bärnstensgula symboler

	<p><b>Information</b></p> <p>Ett problem har uppstått i något av bilens system. Läs meddelande i förardisplayen.</p> <p>Informationssymbolen kan även tändas i kombination med andra symboler.</p>
	<p><b>Fel i bromssystemet</b></p> <p>Ett fel har uppstått i bromssystemet. Läs meddelande i förardisplayen.</p>

	<p><b>Fel i ABS-systemet</b></p> <p>Systemet är ur funktion. Bilens ordinarie bromssystem fungerar fortfarande, men utan ABS-funktionen.</p>
	<p><b>Avgasreningsssystem</b></p> <p>Fel i avgasreningsystemet. Kör till en verkstad för kontroll. Volvo rekommenderar att en auktoriserad Volvoverkstad kontaktas.</p>
	<p><b>Dimljus bak</b></p> <p>Dimljuset bak lyser.</p>
	<p><b>Däcktryckssystem</b></p> <p>Lågt däcktryck.</p> <p>Vid fel i däcktryckssystemet kommer symbolen först att blinka i ca 1 minut och sedan lysa med fast sken. Detta kan bero på att systemet inte kan upptäcka eller varna för lågt däcktryck som avsett.</p>
	<p><b>Fel på strålkastarsystemet</b></p> <p>Ett fel har uppstått i strålkastarsystemet. Läs meddelande i förardisplayen.</p>

	<p><b>Körfältsassistans</b></p> <p>Körfältsassistans varnar/ingriper.</p>
	<p><b>Reducerad prestanda</b></p> <p>Tillfälligt fel på drivlinan. Läs meddelande i förardisplayen.</p>
	<p><b>Stabilitetssystem</b></p> <p>Fast sken: ett fel har uppstått i systemet.</p> <p>Blinkande: systemet arbetar.</p>
	<p><b>Stabilitetssystem, sportläge</b></p> <p>Sportläge är aktiverat.</p>



### Blå symboler

	<p><b>Automatiskt helljus</b></p> <p>Automatiskt helljus är aktiverat och lyser.</p>
	<p><b>Helljus</b></p> <p>Helljuset lyser.</p>

◀◀ **Gröna symboler**

	<b>Automatisk broms</b> Funktionen är aktiverad och färd- bromsen eller parkerings- bromsen verkar.
	<b>Dimstrålkastare</b> Dimljuset fram lyser.
	<b>Positionsljus</b> Positionsljusen lyser.
	<b>Vänster och höger blinker</b> Blinker används.
	

**Vita/grå symboler**

	<b>Automatiskt helljus</b> Automatiskt helljus är aktiverat men lyser inte.
	<b>Förkonditionering</b> Motor- och kupévärmare/luft- konditionering förkonditionerar bilen.

	<b>Körfältsassistans</b> Vit symbol: Körfältsassistans på och väglinjer är detekterade. Grå symbol: Körfältsassistans på och väglinjer är ej detekterade.
	<b>Regnsensor</b> Regnsensorn är aktiverad.

**Relaterad information**

- Fördardisplay (s. 80)

**Licensavtal för förardisplayen**

En licens är ett avtal om rätt att bedriva viss verksamhet eller rätt att nyttja annans rättighet, på i avtalet angivna villkor. Följande text är Volvos överenskommelse med tillverkare eller utvecklare och är på engelska.

**Boost Software License 1.0**

Permission is hereby granted, free of charge, to any person or organization obtaining a copy of the software and accompanying documentation covered by this license (the "Software") to use, reproduce, display, distribute, execute, and transmit the Software, and to prepare derivative works of the Software, and to permit third-parties to whom the Software is furnished to do so, all subject to the following: The copyright notices in the Software and this entire statement, including the above license grant, this restriction and the following disclaimer, must be included in all copies of the Software, in whole or in part, and all derivative works of the Software, unless such copies or derivative works are solely in the form of machine-executable object code generated by a source language processor.

THE SOFTWARE IS PROVIDED "AS IS", WITHOUT WARRANTY OF ANY KIND, EXPRESS OR IMPLIED, INCLUDING BUT NOT LIMITED TO THE WARRANTIES OF MERCHANTABILITY, FITNESS FOR A PARTICULAR PURPOSE, TITLE AND NON-INFRINGEMENT. IN NO EVENT SHALL THE COPYRIGHT HOLDERS OR ANYONE DISTRIBUTING THE SOFTWARE BE LIABLE FOR ANY DAMAGES OR OTHER LIABILITY, WHETHER IN CONTRACT, TORT OR OTHERWISE, ARISING FROM, OUT OF OR IN CONNECTION WITH THE SOFTWARE OR

THE USE OR OTHER DEALINGS IN THE SOFTWARE.

**BSD 4-clause "Original" or "Old" License**

Copyright (c) 1982, 1986, 1990, 1991, 1993 The Regents of the University of California. All rights reserved.

Redistribution and use in source and binary forms, with or without modification, are permitted provided that the following conditions are met:

1. Redistributions of source code must retain the above copyright notice, this list of conditions and the following disclaimer.
2. Redistributions in binary form must reproduce the above copyright notice, this list of conditions and the following disclaimer in the documentation and/or other materials provided with the distribution.
3. All advertising materials mentioning features or use of this software must display the following acknowledgement: This product includes software developed by the University of California, Berkeley and its contributors.
4. Neither the name of the University nor the names of its contributors may be used to endorse or promote products derived from this software without specific prior written permission.

THIS SOFTWARE IS PROVIDED BY THE REGENTS AND CONTRIBUTORS "AS IS" AND ANY EXPRESS OR IMPLIED WARRANTIES, INCLUDING, BUT NOT LIMITED TO, THE IMPLIED WARRANTIES OF MERCHANTABILITY AND FITNESS FOR A PARTICULAR PURPOSE ARE DISCLAIMED. IN NO EVENT SHALL THE REGENTS OR CONTRIBUTORS BE LIABLE FOR ANY DIRECT, INDIRECT, INCIDENTAL, SPECIAL, EXEMPLARY, OR CONSEQUENTIAL DAMAGES (INCLUDING, BUT NOT LIMITED TO, PROCUREMENT OF SUBSTITUTE GOODS OR SERVICES; LOSS OF USE, DATA, OR PROFITS; OR BUSINESS INTERRUPTION) HOWEVER CAUSED AND ON ANY THEORY OF LIABILITY, WHETHER IN CONTRACT, STRICT LIABILITY, OR TORT (INCLUDING NEGLIGENCE OR OTHERWISE) ARISING IN ANY WAY OUT OF THE USE OF THIS SOFTWARE, EVEN IF ADVISED OF THE POSSIBILITY OF SUCH DAMAGE.

### ◀ **BSD 3-clause "New" or "Revised" License**

Copyright (c) 2011-2014, Yann Collet.

Redistribution and use in source and binary forms, with or without modification, are permitted provided that the following conditions are met:

1. Redistributions of source code must retain the above copyright notice, this list of conditions and the following disclaimer.
2. Redistributions in binary form must reproduce the above copyright notice, this list of conditions and the following disclaimer in the documentation and/or other materials provided with the distribution.
3. Neither the name of the organisation nor the names of its contributors may be used to endorse or promote products derive from this software without specific prior written permission.

THIS SOFTWARE IS PROVIDED BY THE COPYRIGHT HOLDERS AND CONTRIBUTORS "AS IS" AND ANY EXPRESS OR IMPLIED WARRANTIES, INCLUDING, BUT NOT LIMITED TO, THE IMPLIED WARRANTIES OF MERCHANTABILITY AND FITNESS FOR A PARTICULAR PURPOSE ARE DISCLAIMED. IN NO EVENT SHALL THE COPYRIGHT HOLDER OR CONTRIBUTORS BE LIABLE FOR ANY DIRECT, INDIRECT, INCIDENTAL,

SPECIAL, EXEMPLARY, OR CONSEQUENTIAL DAMAGES (INCLUDING, BUT NOT LIMITED TO, PROCUREMENT OF SUBSTITUTE GOODS OR SERVICES; LOSS OF USE, DATA, OR PROFITS; OR BUSINESS INTERRUPTION) HOWEVER CAUSED AND ON ANY THEORY OF LIABILITY, WHETHER IN CONTRACT, STRICT LIABILITY, OR TORT (INCLUDING NEGLIGENCE OR OTHERWISE) ARISING IN ANY WAY OUT OF THE USE OF THIS SOFTWARE, EVEN IF ADVISED OF THE POSSIBILITY OF SUCH DAMAGE.

### **BSD 2-clause "Simplified" license**

Copyright (c) <YEAR>, <OWNER> All rights reserved.

Redistribution and use in source and binary forms, with or without modification, are permitted provided that the following conditions are met:

1. Redistributions of source code must retain the above copyright notice, this list of conditions and the following disclaimer.
2. Redistributions in binary form must reproduce the above copyright notice, this list of conditions and the following disclaimer in the documentation and/or other materials provided with the distribution.

THIS SOFTWARE IS PROVIDED BY THE COPYRIGHT HOLDERS AND

CONTRIBUTORS "AS IS" AND ANY EXPRESS OR IMPLIED WARRANTIES, INCLUDING, BUT NOT LIMITED TO, THE IMPLIED WARRANTIES OF MERCHANTABILITY AND FITNESS FOR A PARTICULAR PURPOSE ARE DISCLAIMED. IN NO EVENT SHALL THE COPYRIGHT OWNER OR CONTRIBUTORS BE LIABLE FOR ANY DIRECT, INDIRECT, INCIDENTAL, SPECIAL, EXEMPLARY, OR CONSEQUENTIAL DAMAGES (INCLUDING, BUT NOT LIMITED TO, PROCUREMENT OF SUBSTITUTE GOODS OR SERVICES; LOSS OF USE, DATA, OR PROFITS; OR BUSINESS INTERRUPTION) HOWEVER CAUSED AND ON ANY THEORY OF LIABILITY, WHETHER IN CONTRACT, STRICT LIABILITY, OR TORT (INCLUDING NEGLIGENCE OR OTHERWISE) ARISING IN ANY WAY OUT OF THE USE OF THIS SOFTWARE, EVEN IF ADVISED OF THE POSSIBILITY OF SUCH DAMAGE.

The views and conclusions contained in the software and documentation are those of the authors and should not be interpreted as representing official policies, either expressed or implied, of the FreeBSD Project.

## FreeType Project License

1. Copyright 1996-1999 by David Turner, Robert Wilhelm, and Werner Lemberg  
Introduction The FreeType Project is distributed in several archive packages; some of them may contain, in addition to the FreeType font engine, various tools and contributions which rely on, or relate to, the FreeType Project. This license applies to all files found in such packages, and which do not fall under their own explicit license. The license affects thus the FreeType font engine, the test programs, documentation and makefiles, at the very least. This license was inspired by the BSD, Artistic, and IJG (Independent JPEG Group) licenses, which all encourage inclusion and use of free software in commercial and freeware products alike. As a consequence, its main points are that:
  - o We don't promise that this software works. However, we are interested in any kind of bug reports. ('as is' distribution)
  - o You can use this software for whatever you want, in parts or full form, without having to pay us. ('royalty-free' usage)
  - o You may not pretend that you wrote this software. If you use it, or only parts of it, in a program, you must acknowledge somewhere in your documentation that you've used the FreeType code. ('credits')
 We specifically permit and encourage the inclusion of this

software, with or without modifications, in commercial products, provided that all warranty or liability claims are assumed by the product vendor. Legal Terms 0. Definitions Throughout this license, the terms 'package', 'FreeType Project', and 'FreeType archive' refer to the set of files originally distributed by the authors (David Turner, Robert Wilhelm, and Werner Lemberg) as the 'FreeType project', be they named as alpha, beta or final release. 'You' refers to the licensee, or person using the project, where 'using' is a generic term including compiling the project's source code as well as linking it to form a 'program' or 'executable'. This program is referred to as 'a program using the FreeType engine'. This license applies to all files distributed in the original FreeType archive, including all source code, binaries and documentation, unless otherwise stated in the file in its original, unmodified form as distributed in the original archive. If you are unsure whether or not a particular file is covered by this license, you must contact us to verify this. The FreeType project is copyright (C) 1996-1999 by David Turner, Robert Wilhelm, and Werner Lemberg. All rights reserved except as specified below. 1. No Warranty THE FREETYPE ARCHIVE IS PROVIDED 'AS IS' WITHOUT WARRANTY OF ANY KIND, EITHER

EXPRESSED OR IMPLIED, INCLUDING, BUT NOT LIMITED TO, WARRANTIES OF MERCHANTABILITY AND FITNESS FOR A PARTICULAR PURPOSE. IN NO EVENT WILL ANY OF THE AUTHORS OR COPYRIGHT HOLDERS BE LIABLE FOR ANY DAMAGES CAUSED BY THE USE OR THE INABILITY TO USE, OF THE FREETYPE PROJECT. As you have not signed this license, you are not required to accept it. However, as the FreeType project is copyrighted material, only this license, or another one contracted with the authors, grants you the right to use, distribute, and modify it. Therefore, by using, distributing, or modifying the FreeType project, you indicate that you understand and accept all the terms of this license.

2. Redistribution Redistribution and use in source and binary forms, with or without modification, are permitted provided that the following conditions are met:
  - o Redistribution of source code must retain this license file ('licence.txt') unaltered; any additions, deletions or changes to the original files must be clearly indicated in accompanying documentation. The copyright notices of the unaltered, original files must be preserved in all copies of source files.
  - o Redistribution in binary form must provide a disclaimer that states that the software is based in part of the



- work of the FreeType Team, in the distribution documentation. We also encourage you to put an URL to the FreeType web page in your documentation, though this isn't mandatory. These conditions apply to any software derived from or based on the FreeType code, not just the unmodified files. If you use our work, you must acknowledge us. However, no fee need be paid to us.
- Advertising The names of FreeType's authors and contributors may not be used to endorse or promote products derived from this software without specific prior written permission. We suggest, but do not require, that you use one or more of the following phrases to refer to this software in your documentation or advertising materials: 'FreeType Project', 'FreeType Engine', 'FreeType library', or 'FreeType Distribution'.
  - Contacts There are two mailing lists related to FreeType: `o freetype@freetype.org` Discusses general use and applications of FreeType, as well as future and wanted additions to the library and distribution. If you are looking for support, start in this list if you haven't found anything to help you in the documentation. `o devel@freetype.org` Discusses bugs, as well as engine internals, design issues, specific licenses,

porting, etc. `o http://www.freetype.org` Holds the current FreeType web page, which will allow you to download our latest development version and read online documentation. You can also contact us individually at: David Turner `<david.turner@freetype.org>` Robert Wilhelm `<robert.wilhelm@freetype.org>` Werner Lemberg `<werner.lemberg@freetype.org>`

### Libpng License

This copy of the libpng notices is provided for your convenience. In case of any discrepancy between this copy and the notices in the file `png.h` that is included in the libpng distribution, the latter shall prevail.

COPYRIGHT NOTICE, DISCLAIMER, and LICENSE:

If you modify libpng you may insert additional notices immediately following this sentence.

libpng versions 1.0.7, July 1, 2000, through 1.0.13, April 15, 2002, are Copyright (c) 2000-2002 Glenn Randers-Pehrson and are distributed according to the same disclaimer and license as libpng-1.0.6 with the following individuals added to the list of Contributing Authors

Simon-Pierre Cadieux

Eric S. Raymond

Gilles Vollant

and with the following additions to the disclaimer:

There is no warranty against interference with your enjoyment of the library or against infringement. There is no warranty that our efforts or the library will fulfill any of your particular purposes or needs. This library is provided with all faults, and the entire risk of satisfactory quality, performance, accuracy, and effort is with the user.

libpng versions 0.97, January 1998, through 1.0.6, March 20, 2000, are Copyright (c) 1998, 1999 Glenn Randers-Pehrson, and are distributed according to the same disclaimer and license as libpng-0.96, with the following individuals added to the list of Contributing Authors:

Tom Lane

Glenn Randers-Pehrson

Willem van Schaik

libpng versions 0.89, June 1996, through 0.96, May 1997, are Copyright (c) 1996, 1997 Andreas Dilger Distributed according to the same disclaimer and license as libpng-0.88, with the following individuals added to the list of Contributing Authors:

John Bowler

Kevin Bracey

Sam Bushell

Magnus Holmgren

Greg Roelofs

Tom Tanner

libpng versions 0.5, May 1995, through 0.88, January 1996, are Copyright (c) 1995, 1996 Guy Eric Schalnat, Group 42, Inc.

For the purposes of this copyright and license, "Contributing Authors" is defined as the following set of individuals:

Andreas Dilger

Dave Martindale

Guy Eric Schalnat

Paul Schmidt

Tim Wegner

The PNG Reference Library is supplied "AS IS". The Contributing Authors and Group 42, Inc. disclaim all warranties, expressed or implied, including, without limitation, the warranties of merchantability and of fitness for any purpose. The Contributing Authors and Group 42, Inc. assume no liability for direct, indirect, incidental, special, exemplary, or consequential damages, which may result from the use of the PNG Reference Library, even if advised of the possibility of such damage.

Permission is hereby granted to use, copy, modify, and distribute this source code, or

portions hereof, for any purpose, without fee, subject to the following restrictions:

1. The origin of this source code must not be misrepresented.
2. Altered versions must be plainly marked as such and must not be misrepresented as being the original source.
3. This Copyright notice may not be removed or altered from any source or altered source distribution.

The Contributing Authors and Group 42, Inc. specifically permit, without fee, and encourage the use of this source code as a component to supporting the PNG file format in commercial products. If you use this source code in a product, acknowledgment is not required but would be appreciated.

A "png\_get\_copyright" function is available, for convenient use in "about" boxes and the like:

```
printf("%s",png_get_copyright(NULL));
```

Also, the PNG logo (in PNG format, of course) is supplied in the files "pngbar.png" and "pngbar.jpg (88x31) and "pngnow.png" (98x31).

Libpng is OSI Certified Open Source Software. OSI Certified Open Source is a certification mark of the Open Source Initiative.

Glenn Randers-Pehrson randeg@alum.rpi.edu  
April 15, 2002

### ◀ MIT License

Copyright (c) <year> <copyright holders>

Permission is hereby granted, free of charge, to any person obtaining a copy of this software and associated documentation files (the "Software"), to deal in the Software without restriction, including without limitation the rights to use, copy, modify, merge, publish, distribute, sublicense, and/or sell copies of the Software, and to permit persons to whom the Software is furnished to do so, subject to the following conditions:

The above copyright notice and this permission notice shall be included in all copies or substantial portions of the Software.

THE SOFTWARE IS PROVIDED "AS IS", WITHOUT WARRANTY OF ANY KIND, EXPRESS OR IMPLIED, INCLUDING BUT NOT LIMITED TO THE WARRANTIES OF MERCHANTABILITY, FITNESS FOR A PARTICULAR PURPOSE AND NONINFRINGEMENT. IN NO EVENT SHALL THE AUTHORS OR COPYRIGHT HOLDERS BE LIABLE FOR ANY CLAIM, DAMAGES OR OTHER LIABILITY, WHETHER IN AN ACTION OF CONTRACT, TORT OR OTHERWISE, ARISING FROM, OUT OF OR IN CONNECTION WITH THE SOFTWARE OR THE USE OR OTHER DEALINGS IN THE SOFTWARE.

### zlib License

The zlib/libpng License Copyright (c) <year> <copyright holders>

This software is provided 'as-is', without any express or implied warranty. In no event will the authors be held liable for any damages arising from the use of this software.

Permission is granted to anyone to use this software for any purpose, including commercial applications, and to alter it and redistribute it freely, subject to the following restrictions:

1. The origin of this software must not be misrepresented; you must not claim that you wrote the original software. If you use this software in a product, an acknowledgment in the product documentation would be appreciated but is not required.
2. Altered source versions must be plainly marked as such, and must not be misrepresented as being the original software.
3. This notice may not be removed or altered from any source distribution.

### **SGI Free Software B License Version 2.0.**

SGI FREE SOFTWARE LICENSE B (Version 2.0, Sept. 18, 2008)

Copyright (C) [dates of first publication]  
Silicon Graphics, Inc. All Rights Reserved.

Permission is hereby granted, free of charge, to any person obtaining a copy of this software and associated documentation files (the "Software"), to deal in the Software without restriction, including without limitation the rights to use, copy, modify, merge, publish, distribute, sublicense, and/or sell copies of the Software, and to permit persons to whom the Software is furnished to do so, subject to the following conditions: The above copyright notice including the dates of first publication and either this permission notice or a reference to <http://oss.sgi.com/projects/FreeB/> shall be included in all copies or substantial portions of the Software.

THE SOFTWARE IS PROVIDED "AS IS", WITHOUT WARRANTY OF ANY KIND, EXPRESS OR IMPLIED, INCLUDING BUT NOT LIMITED TO THE WARRANTIES OF MERCHANTABILITY, FITNESS FOR A PARTICULAR PURPOSE AND NONINFRINGEMENT. IN NO EVENT SHALL SILICON GRAPHICS, INC. BE LIABLE FOR ANY CLAIM, DAMAGES OR OTHER LIABILITY, WHETHER IN AN ACTION OF CONTRACT, TORT OR OTHERWISE, ARISING FROM, OUT OF OR IN CONNECTION WITH THE SOFTWARE OR THE USE OR OTHER DEALINGS IN THE SOFTWARE.

Except as contained in this notice, the name of Silicon Graphics, Inc. shall not be used in



advertising or otherwise to promote the sale, use or other dealings in this Software without prior written authorization from Silicon Graphics, Inc.

### Relaterad information

- Fördardisplay (s. 80)

## Appmeny i fördardisplay

Appmenyn i fördardisplayen ger snabb åtkomst till vanligt använda funktioner för vissa appar.



Bilden är schematisk.

Appmenyn i fördardisplayen kan användas istället för centerdisplayen och styrs med rattens högra knappsats. Appmenyn gör det enklare att växla mellan olika appar eller funktioner i apparna utan att behöva släppa ratten.

### Appmenyns funktioner

Olika appar ger tillgång till olika typer av funktioner. Från appmenyn kan följande appar och deras tillhörande funktioner styras:

App	Funktioner
Färd dator	Val av trippmätare, val av vad som ska visas i fördardisplayen m.m.
Mediaspelare	Val av aktiv källa för mediaspelaren.
Telefon	Uppringning av en kontakt från samtalslistan.
Navigation	Guide till destination m.m.

### Relaterad information

- Fördardisplay (s. 80)
- Översikt av centerdisplay (s. 104)
- Hantera appmeny i fördardisplay (s. 100)

## Hantera appmeny i förardisplay

Appmenyn i förardisplayen hanteras med rattens högra knappsats.

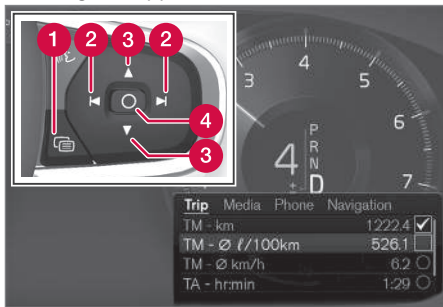

Appmenyn och rattens högra knappsats. Bilden är schematisk.

- 1 Öppna/stänga
- 2 Vänster/höger
- 3 Upp/ner
- 4 Bekräfta

## Öppna/stänga appmenyn

- Tryck på öppna/stänga (1).
  - > Appmenyn öppnas/stängs.

### **i** OBS

Det går inte att öppna appmenyn samtidigt som det finns ett okvitterat meddelande i förardisplayen. Meddelandet måste först bekräftas innan appmenyn kan öppnas.

Appmenyn stängs automatiskt efter en stunds inaktivitet eller för vissa val.

## Navigera och välja i appmenyn

1. Navigera mellan apparna genom att trycka på vänster eller höger (2).
  - > Funktioner för föregående/nästa app visas i appmenyn.
2. Bläddra bland funktionerna för vald app genom att trycka på upp eller ner (3).
3. Bekräfta eller markera ett val för funktionen genom att trycka på bekräfta (4).
  - > Funktionen aktiveras och för vissa val stängs därefter appmenyn.

Om appmenyn öppnas igen visas funktionerna för senast valda app direkt.

## Relaterad information

- Appmeny i förardisplay (s. 99)
- Meddelande i förardisplay (s. 100)

## Meddelande i förardisplay

Förardisplayen kan vid olika händelser visa meddelanden för att informera eller hjälpa föraren.



Exempel på meddelande i förardisplayen. Bilden är schematisk – detaljer kan variera beroende på bilmodell.

I förardisplayen visas meddelanden av hög prioritet för föraren.

Meddelanden kan visas på olika ställen i förardisplayen beroende på vilken övrig information som visas för tillfället. Efter en stund, eller när meddelandet kvitterats/åtgärdats om det krävs, försvinner meddelandet från förardisplayen. Om ett meddelande behöver sparas lägger det sig i appen **Bilstatus** som öppnas från appvyn i centerdisplayen.

Meddelandets utformning kan variera och kan visas tillsammans med grafik, symboler eller

knappar för att t.ex. kvittera meddelandet eller acceptera en förfrågan.

### Service-meddelanden

Nedan visas ett urval viktiga servicemeddelanden och deras innebörd.

Meddelande	Innebörd
<b>Stanna snarast<sup>A</sup></b>	Stanna och stäng av motorn. Allvarlig skaderisk – kontakta en verkstad <sup>B</sup> .
<b>Stanna motorn<sup>A</sup></b>	Stanna och stäng av motorn. Allvarlig skaderisk – kontakta en verkstad <sup>B</sup> .
<b>Service snarast Kör till verkstad<sup>A</sup></b>	Kontakta en verkstad <sup>B</sup> för omgående kontroll av bilen.
<b>Service erfordras<sup>A</sup></b>	Kontakta en verkstad <sup>B</sup> för kontroll av bilen så snart som möjligt.
<b>Regelbunden service</b> <b>Boka tid för service</b>	Dags för service – kontakta en verkstad <sup>B</sup> . Visas före nästa servicetidpunkt.

Meddelande	Innebörd
<b>Regelbunden service</b> <b>Tid för service</b>	Dags för service – kontakta en verkstad <sup>B</sup> . Visas vid nästa servicetidpunkt.
<b>Regelbunden service</b> <b>Tid för service överskriden</b>	Dags för service – kontakta en verkstad <sup>B</sup> . Visas när servicetidpunkten överskridits.
<b>Tillfälligt avstängd<sup>A</sup></b>	En funktion har tillfälligt stängts av och återställs automatiskt under körning eller efter omstart.

<sup>A</sup> Del av meddelande, visas tillsammans med uppgift om var problem har uppstått.

<sup>B</sup> En auktoriserad Volvoverkstad rekommenderas.

### Relaterad information

- Hantera meddelande i förardisplay (s. 101)
- Hantera meddelande sparad från förardisplay (s. 102)
- Meddelande i centerdisplay (s. 135)

## Hantera meddelande i förardisplay

Meddelanden i förardisplayen hanteras med rattens högra knappsats.



Exempel på meddelande i förardisplayen och rattens högra knappsats. Bilden är schematisk – detaljer kan variera beroende på bilmodell.

- 1 Vänster/höger
- 2 Bekräfta

Vissa meddelanden i förardisplayen innehåller en eller flera knappar för att t.ex. kvittera meddelandet eller acceptera en förfrågan.

### « Hantera nytt meddelande

För meddelanden med knappar:

1. Navigera mellan knapparna genom att trycka på vänster eller höger (1).
2. Bekräfta valet genom att trycka på bekräfta (2).
  - > Meddelandet försvinner från förardisplayen.

För meddelanden utan knappar:

- Stäng meddelandet genom att trycka på bekräfta (2) eller låt meddelandet automatiskt stängas efter en stund.
  - > Meddelandet försvinner från förardisplayen.

Om ett meddelande behöver sparas lägger det sig i appen **Bilstatus** som öppnas från appvyn i centerdisplayen. I samband med detta visas meddelandet **Bilmeddelande har sparats i Bilstatus-appen** i centerdisplayen.

### Relaterad information

- Meddelande i förardisplay (s. 100)
- Hantera meddelande sparat från förardisplay (s. 102)
- Meddelande i centerdisplay (s. 135)

### Hantera meddelande sparat från förardisplay

Meddelanden som sparats från förar- och centerdisplayerna hanteras i båda fallen i centerdisplayen.

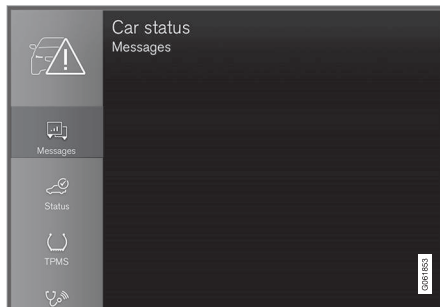

Sparade meddelanden kan ses i appen **Bilstatus**.

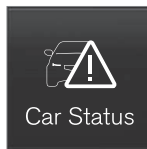

Meddelanden som visats i förardisplayen och som behöver sparas läggs i appen **Bilstatus** i centerdisplayen. I samband med detta visas meddelandet **Bilmeddelande har sparats**

**i Bilstatus-appen** i centerdisplayen.

### Läsa sparade meddelande

Läsa sparade meddelande direkt:

- Tryck på knappen till höger om meddelandet **Bilmeddelande har sparats i Bilstatus-appen** i centerdisplayen.
  - > Det sparade meddelandet visas i appen **Bilstatus**.

Läsa sparade meddelande i efterhand:

1. Öppna appen **Bilstatus** från appvyn i centerdisplayen.
  - > Appen startas i hemvyns nedersta delvy.
2. Välj fliken **Meddelanden** i appen.
  - > En lista med sparade meddelanden visas.
3. Tryck på ett meddelande för att expandera/minimera.
  - > Mer information om meddelandet visas i listan och bilden till vänster i appen visar information om meddelandet i grafisk form.

### Hantera sparade meddelanden

Vissa meddelanden har i expanderat läge två knappar tillgängliga för att boka service eller läsa ägarmanualen.

Boka service för sparade meddelanden:

- I expanderat läge för meddelandet, tryck på **Skapa förfrågan/Ring för att boka tid**<sup>4</sup> för att få hjälp med att boka service.
  - > Med **Skapa förfrågan**: Fliken **Förfrågningar** öppnas i appen och skapar en förfrågan om att boka service och reparation.
 

Med **Ring för att boka tid**: Telefonappen startas och ringer upp ett servicecenter för att boka service och reparation.

Läsa ägarmanualen för sparade meddelanden:

- I expanderat läge för meddelandet, tryck på **Ägarmanual** för att läsa i ägarmanualen om meddelandet.
  - > Ägarmanualen öppnas i centerdisplayen och visar information kopplad till meddelandet.

Sparade meddelanden i appen raderas automatiskt varje gång motorn startas.

### Relaterad information

- Meddelande i förardisplay (s. 100)
- Hantera meddelande i förardisplay (s. 101)
- Meddelande i centerdisplay (s. 135)

---

<sup>4</sup> Beroende av marknad. Volvo ID och vald verkstad behöver också vara registrerat.

## **Översikt av centerdisplay**

Från centerdisplayen styrs många av bilens funktioner. Här presenteras centerdisplayen och dess möjligheter.

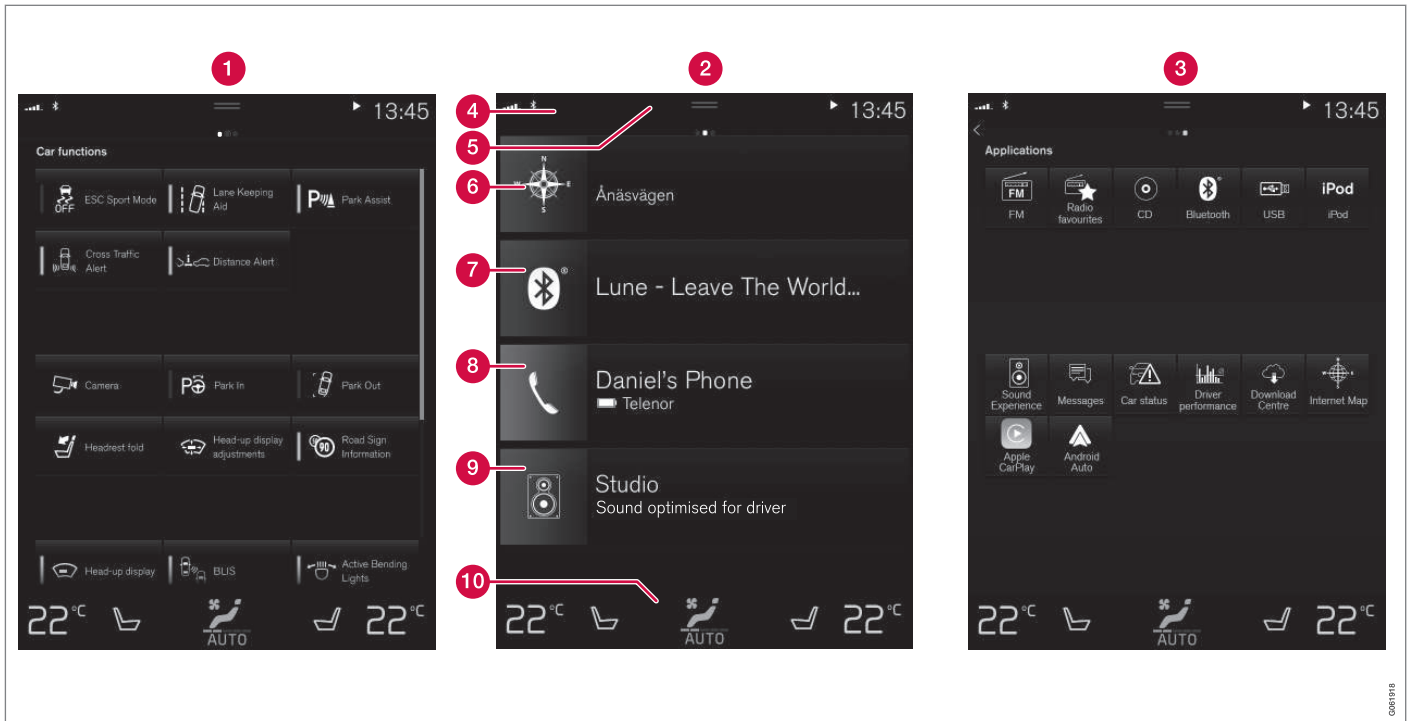

Tre av centerdisplayens grundvyer. Svep åt höger respektive vänster för att nå funktions- respektive appvyn<sup>5</sup>.

**1** Funktionsvy – bilfunktioner som aktiveras eller deaktiveras med ett tryck. Vissa funk-

tioner är även så kallade triggerfunktioner vilka öppnar fönster med inställningsmög-

ligheter. Exempel på detta är **Kamera**. Inställningar för head-up-displayen\* görs

<sup>5</sup> För högerstyrd bil är vyerna spegelvända.

0061196





- också från funktionsvyn men justeringar görs med rattens högra knappats.
- 2 Hemvy – den första vy som visas då skärmen startas.
  - 3 Appvy – appar som har laddats ner (tredjepartsappar) men också appar för inbyggda funktioner, exempelvis **FM-radio**. Tryck på en appikon för att öppna appen.
  - 4 Statusfält – högst upp i skärmen visas aktiviteterna i bilen. Till vänster i statusfältet visas nätverks- och anslutningsinformation och till höger visas mediarelaterad information, klocka samt indikering om pågående bakgrundsaktivitet.
  - 5 Toppvy – dra fliken nedåt för att komma åt toppvyn. Härifrån nås **Inställningar**, **Ägarmanual**, **Profil** samt bilens sparade meddelanden. I vissa fall nås också kontextuell inställning (t.ex. **Inställningar Navigation**) och kontextuell ägarmanual (t.ex. **Manual Navigation**) i toppvyn.
  - 6 Navigation – leder till kartnavigering, med t.ex. Sensus Navigation\*. Tryck på delvyn för att expandera den.
  - 7 Media – senast använda appar som har att göra med media. Tryck på delvyn för att expandera den.
  - 8 Telefon – härifrån nås telefonfunktionen. Tryck på delvyn för att expandera den.

- 9 Den extra delvyn – senast använda appar eller bilfunktioner som inte hör hemma i någon av de övriga delvyerna. Tryck på delvyn för att expandera den.
- 10 Klimatrad – information och direktinteraktion för att t.ex. ställa in temperatur och sätesvärme\*. Tryck på symbolen mitt på klimatraden för att öppna klimatvyn med fler inställningsmöjligheter.

### **OBS**

Vid behov kan klimatanläggningen användas för att kyla ner mediasystemet i centerdisplayen. I de fallen visas meddelandet **Klimatsystem Kyler infotainmentsystemet** i förardisplayen.

### Relaterad information

- Hantera centerdisplay (s. 107)
- Navigera i centerdisplayens vyer (s. 110)
- Funktionsvy i centerdisplay (s. 117)
- Appar (s. 502)
- Symboler i centerdisplayens statusfält (s. 119)
- Ändra inställningar i centerdisplayens toppvy (s. 127)
- Öppna kontextuell inställning i centerdisplay (s. 128)
- Ägarmanual i centerdisplay (s. 19)

- Mediaspelare (s. 511)
- Telefon (s. 527)
- Klimatreglage (s. 209)
- Stänga av och ändra volymen på systemljud i centerdisplay (s. 126)
- Ändra utseendet i centerdisplay (s. 126)
- Ändra systemspråk (s. 127)
- Ändra systemenheter (s. 127)
- Rengöra centerdisplay (s. 639)
- Meddelande i centerdisplay (s. 135)



## Hantera centerdisplay

Många av bilens funktioner styrs och regleras från centerdisplayen. Centerdisplayen är en pekskärm som reagerar vid beröring.

## Använda pekskärmfunktionaliteten i centerdisplayen

Skärmen reagerar olika beroende på om den vidrörs genom att dra, svepa eller trycka på den. Det är möjligt att t.ex. bläddra mellan

olika vyer, markera objekt och skrolla i en lista genom att vidröra skärmen på olika sätt.



En infraröd ljusrida alldeles ovanför skärmens yta gör att skärmen känner av ett finger som befinner sig strax framför skärmen. Denna teknologi gör det möjligt att använda skärmen även med handskar på.

Två personer kan interagera med skärmen samtidigt, t.ex. för att justera klimatet för förar- respektive passagerarsidan.





### **VIKTIGT**

Använd inte vassa föremål mot skärmen då den kan repas av det.

I tabellen nedan presenteras de olika tillvägagångssätten för att hantera skärmen:

Tillvägagångssätt	Utförande	Resultat
	Tryck en gång.	Markerar ett objekt, bekräftar ett val eller aktiverar en funktion.
	Tryck snabbt två gånger.	Zoomar in på ett digitalt objekt, exempelvis kartan.
	Tryck och håll kvar.	Griper tag i ett objekt. Kan användas för att flytta appar eller kartpunkter på kartan. Tryck och håll kvar fingret mot skärmen och dra samtidigt objektet till önskad plats.
	Tryck en gång med två fingrar.	Zoomar ut från ett digitalt objekt, exempelvis kartan.



Tillvägagångssätt	Utförande	Resultat
	<p>Dra</p>	<p>Växlar mellan olika vyer, rullar i en lista, text eller vy. Håll inne och dra för att flytta appar eller kartpunkter på kartan. Dra horisontellt eller vertikalt över skärmen.</p>
	<p>Svep/dra snabbt</p>	<p>Växlar mellan olika vyer, rullar i en lista, text eller vy. Dra horisontellt eller vertikalt över skärmen. Observera att beröring i övre delen av skärmen kan få toppvyn att öppna sig.</p>
	<p>Dra isär</p>	<p>Zoomar in.</p>
	<p>Dra ihop</p>	<p>Zoomar ut.</p>

### Återgå till hemvyn från en annan vy

1. Tryck kort på hemknappen under centerdisplayen.
  - > Senaste läget för hemvyn visas.
2. Tryck kort igen.
  - > Alla hemvyns delvyer sätts i standardläge.

#### **i** OBS

I hemvyns standardläge – tryck kort på hemknappen. En animation som beskriver åtkomst till de olika vyerna visas på skärmen.

### Skrolla i lista, artikel eller vy

När en skrollindikator är synlig i skärmen är det möjligt att skrolla nedåt eller uppåt i vyn. Svep nedåt/uppåt var som helst i vyn.

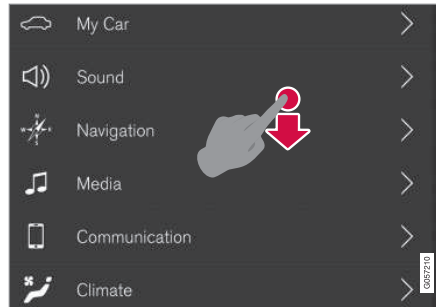

Skrollindikatorn syns i centerdisplayen när det är möjligt att skrolla i vyn.

### Använda reglage i centerdisplayen

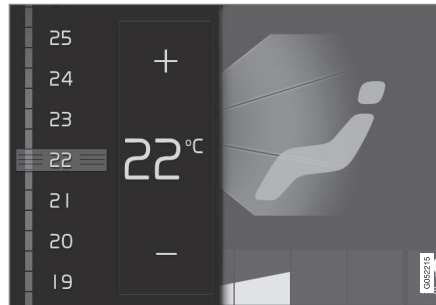

Temperaturreglaget.

Till många av bilens funktioner används reglage. Reglera t.ex. temperatur genom att antingen:

- dra i reglaget till önskad temperatur,
- trycka på + eller – för att höja eller sänka temperaturen stegvis, eller
- trycka på önskad temperatur på reglaget.

### Relaterad information

- Aktivera och deaktivera centerdisplay (s. 110)
- Flytta appar och knappar i centerdisplay (s. 119)
- Tangentbordet i centerdisplay (s. 121)

## Aktivera och deaktivera centerdisplay

Centerdisplayen kan dimmas ner och aktiveras igen med hjälp av hemknappen under skärmen.



Hemknapp för centerdisplayen.

Konsekvensen då hemknappen används blir att skärmen dimmas ner och att pekskärmen inte längre reagerar vid beröring. Klimatraden kommer fortfarande att visas. Alla funktioner som är kopplade till skärmen är fortfarande igång, såsom klimat, ljud, guidning\* och appar. När centerdisplayen är neddimmad är det lämpligt att rengöra skärmen. Dimningsfunktion kan också användas för att släcka ner skärmen så att den inte stör under körning.

1. Gör ett långt tryck på den fysiska hemknappen under skärmen.
  - > Skärmen släcks ner, förutom klimatraden som fortfarande visas. Alla funktioner som är kopplade till skärmen är fortfarande igång.
2. Återaktivera skärmen – tryck kort på hemknappen.
  - > Samma vy som visades innan skärmen stängdes av visas igen.

### **i** OBS

Skärmen kan inte stängas av när en uppmaning om att utföra en åtgärd visas på skärmen.

### **i** OBS

Centerdisplayen stängs automatiskt av när motorn är av och förardörren öppnas.

### Relaterad information

- Rengöra centerdisplay (s. 639)
- Ändra utseendet i centerdisplay (s. 126)
- Översikt av centerdisplay (s. 104)

## Navigera i centerdisplayens vyer

I centerdisplayen finns fem olika grundvyer: hemvy, toppvy, klimatvy, appvy och funktionsvy. Skärmen startas automatiskt när förardörren öppnas.

### Hemvyn

Hemvyn är den vy som visas när skärmen startas. Den består av fyra delvyer:

**Navigation, Media, Telefon** och en extra delvy.

En app eller bilfunktion som väljs från app- eller funktionsvyn startar i respektive delvy i hemvyn. T.ex. **FM-radio** startar i **Media**-delvyn.

Den extra delvyn visar den senast använda appen eller bilfunktionen som inte har med något av de övriga tre områdena att göra.

Delvyerna visar kortfattad information om respektive app.

### **i** OBS

Vid start av bilen visar hemvyns delvyer information om det aktuella läget för appar i respektive delvy.

**i OBS**

I hemvyns standardläge – tryck kort på hemknappen. En animation som beskriver åtkomst till de olika vyerna visas på skärmen.

**Statusfältet**

Högst upp i skärmen visas aktiviteterna i bilen. Till vänster i statusfältet visas nätverks- och anslutningsinformation och till höger visas mediarelaterad information, klocka samt indikering om bakgrundsaktivitet pågår.

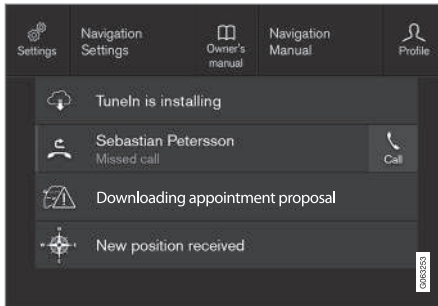
**Toppvyn**

Toppvyn neddragen.

I mitten av statusfältet högst upp i skärmen finns en flik. Öppna toppvyn genom att trycka på fliken eller genom att dra/svepa uppifrån och ner över skärmen.

I toppvyn ges alltid åtkomst till:

- **Inställningar**
- **Ägarmanual**
- **Profil**
- Bilens sparade meddelanden.

I toppvyn ges i vissa fall åtkomst till:

- Kontextuell inställning (t.ex. **Inställningar Navigation**). Ändra inställningar direkt i toppvyn då en app (ex. navigation) är igång.
- Kontextuell ägarmanual (t.ex. **Manual Navigation**). Få tillgång, direkt i toppvyn, till artikel i den digitala ägarmanualen som är relaterad till det innehåll som visas på skärmen.

Lämna toppvyn – tryck utanför toppvyn, på hemknappen eller längst ner i toppvyn och dra uppåt. Bakomliggande vy blir då synlig och möjlig att använda igen.

**i OBS**

Toppvyn är inte tillgänglig vid start/avstängning eller då ett meddelande visas på skärmen. Den är heller inte tillgänglig då klimatvyn visas.

**Klimatvyn**

Längst ner i skärmen ligger klimatraden alltid synlig. Där kan de vanligaste klimatinställningarna göras direkt, såsom inställning av temperatur och sätesvärme\*.



Tryck på symbolen mitt på klimatraden för att öppna klimatvyn och få tillgång till fler klimatinställningar.



Tryck på symbolen för att stänga klimatvyn och återgå till tidigare vy.

## Appvyn

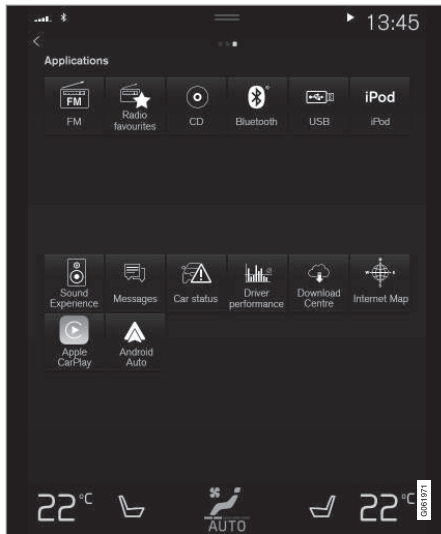

Appvyn med bilens appar.

Svep från höger till vänster<sup>6</sup> över skärmen för att komma åt appvyn från hemvyn. Här ligger appar som har laddats ner (tredjepartsappar) men också appar för inbyggda funktioner, exempelvis **FM-radio**. Vissa appar visar kortfattad information direkt ute i appvyn, exem-

pelvis antalet olästa textmeddelanden för **Meddelanden**.

Tryck på en app för att öppna den. Appen öppnas då i delvyn som den tillhör, exempelvis **Media**.

Beroende på mängden appar går det att skrolla nedåt i appvyn. Gör det genom att svepa/dra nedifrån och upp.

Gå tillbaka till hemvyn genom att svepa från vänster till höger<sup>6</sup> över skärmen eller genom att trycka på hemknappen.

## Funktionsvyn



Funktionsvyn med knappar för olika bilfunktioner.

Svep från vänster till höger<sup>6</sup> över skärmen för att komma åt funktionsvyn från hemvyn. Härifrån aktiveras eller deaktiveras olika bilfunktioner, t.ex. **BLIS\***, **Lane Keeping Aid\*** och **Parkeringsassistsans\***.

<sup>6</sup> Gäller för vänsterstyrd bil. För högerstyrd bil – svep åt motsatt håll.

\* Tillval/tillbehör.

Beroende på mängden funktioner går det även här att scrolla nedåt i vyn. Gör det genom att svepa/dra nedifrån och upp.

Till skillnad från i appvyn, där en app öppnas med ett tryck, aktiveras eller deaktiveras en funktion genom ett tryck på respektive funktionsknapp. Vissa funktioner, triggerfunktionerna, öppnas i ett eget fönster vid tryck.

Gå tillbaka till hemvyn igen genom att svepa från höger till vänster<sup>6</sup> över skärmen eller genom att trycka på hemknappen.

### Relaterad information

- Hantera delvyer i centerdisplay (s. 114)
- Symboler i centerdisplayens statusfält (s. 119)
- Ändra inställningar i centerdisplayens toppvy (s. 127)
- Öppna kontextuell inställning i centerdisplay (s. 128)
- Ägarmanual i centerdisplay (s. 19)
- Förarprofiler (s. 131)
- Klimatreglage (s. 209)
- Appar (s. 502)
- Funktionsvy i centerdisplay (s. 117)
- Översikt av centerdisplay (s. 104)

---

<sup>6</sup> Gäller för vänsterstyrd bil. För högerstyrd bil – svep åt motsatt håll.

### **Hantera delvyer i centerdisplay**

Hemvyn består av fyra delvyer: **Navigation**, **Media**, **Telefon** och en extra delvy. Dessa vyer kan expanderas.



## Expandera en delvy från standardläge

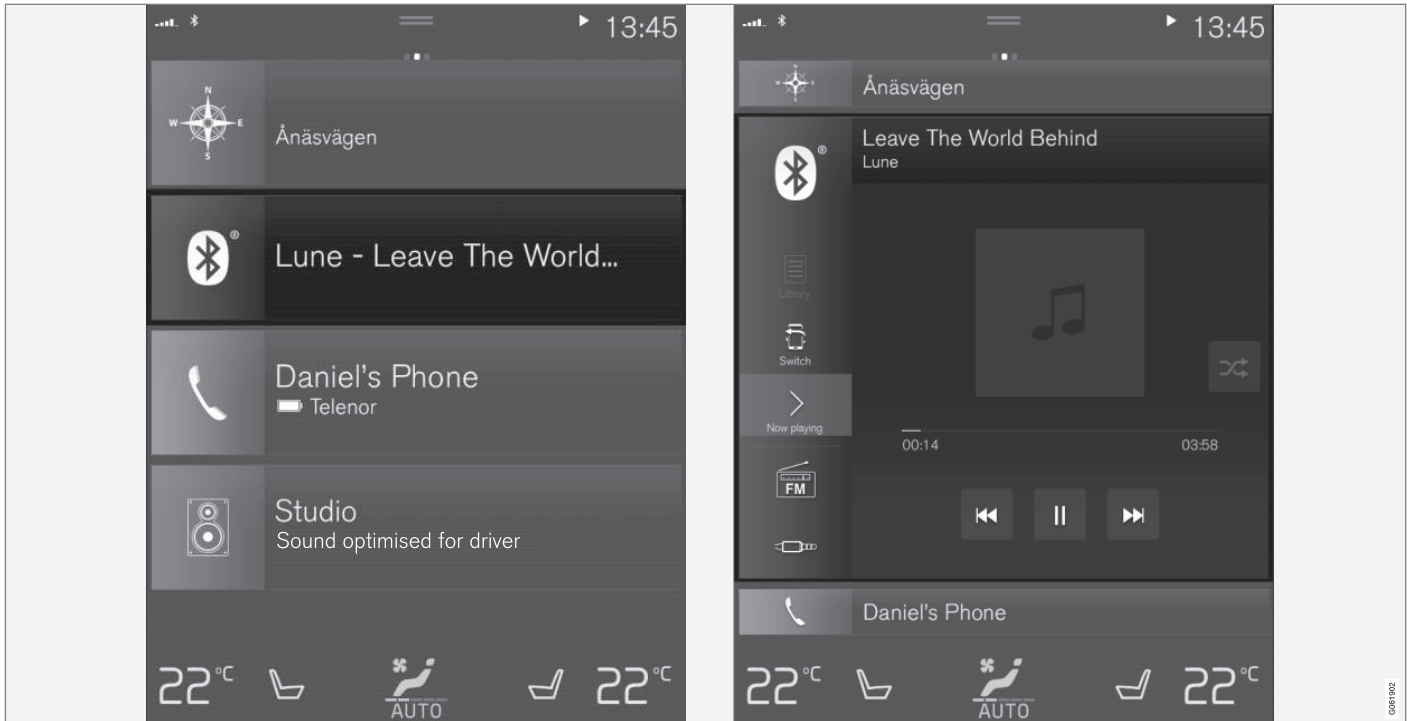

Standardläge och expanderat läge av en delvy i centerdisplayen.

### ◀ Expandera en delvy:

- För delvyerna **Navigation, Media** och **Telefon**: Tryck var som helst på delvyn. När en delvy expanderas trängs den extra delvyn i hemvyn för tillfället undan. De andra två delvyerna blir minimerade och visar bara viss information. Vid tryck på extra delvyn blir de andra tre delvyerna minimerade och visar bara viss information.

I den expanderade vyn ges tillgång till de grundläggande funktionerna i respektive app.

### Stänga en expanderad delvy:

- Delvyn kan stängas på tre olika sätt:
  - Tryck på den övre delen av den expanderade delvyn.
  - Tryck på en annan delvy (då öppnas istället denna i expanderat läge).
  - Tryck kort på den fysiska hemknappen under centerdisplayen.

### Öppna eller stänga en delvy i fullskärmläge

Den extra delvyn<sup>7</sup> och delvyn för **Navigation** är möjliga att öppna upp i fullskärm, med ännu mer information och fler inställningsmöjligheter.

När en delvy är öppnad i fullskärmläge visas ingen information från de övriga delvyerna.



I expanderat läge, öppna appen i fullskärm – tryck på symbolen.



Tryck på symbolen för att gå tillbaka till det expanderade läget, alternativt tryck på hemknappen nedanför skärmen.



Hemknapp för centerdisplayen.

Det finns alltid möjlighet att gå tillbaka till hemvyn genom att trycka på hemknappen. För

att gå tillbaka till hemvyns standardvy från fullskärmläge – tryck två gånger på hemknappen.

### Relaterad information

- Hantera centerdisplay (s. 107)
- Aktivera och deaktivera centerdisplay (s. 110)
- Navigera i centerdisplayens vyer (s. 110)

<sup>7</sup> Gäller inte alla appar eller bilfunktioner som öppnas via den extra delvyn.

## Funktionsvy i centerdisplay

I funktionsvyn, en av centerdisplayens grundvyer, ligger alla knappar för bilfunktioner. Navigera till funktionsvyn från hemvyn genom

att svepa från vänster till höger över skärmen<sup>8</sup>.

## Olika typer av knappar

Det finns tre olika typer av knappar för bilfunktioner, se nedan:

Typ av knapp	Egenskap	Påverkar bilfunktion
Funktionsknappar	Har på/av-lägen. När en funktion är igång lyser en LED-indikator till vänster om ikonen för knappen. Tryck på knappen för att aktivera/deaktivera en funktion.	De flesta knappar i funktionsvyn är funktionsknappar.
Triggerknappar	Har inte på/av-lägen. Vid tryck på en triggerknapp öppnas ett fönster för funktionen. Det kan exempelvis vara ett fönster för att ändra sätets läge.	<ul style="list-style-type: none"> <li>• Kamera</li> <li>• Fäll nackstöd</li> <li>• Justeringar för head-up-display</li> </ul>
Parkeringsknappar	Har på-, av- och scanningslägen. Liknar funktionsknappar men har ett extra läge för parkeringsscanning.	<ul style="list-style-type: none"> <li>• Kör in</li> <li>• Kör ut</li> </ul>

<sup>8</sup> Gäller för vänsterstyrd bil. För högerstyrd bil – svep åt motsatt håll.

### « Knapparnas olika lägen

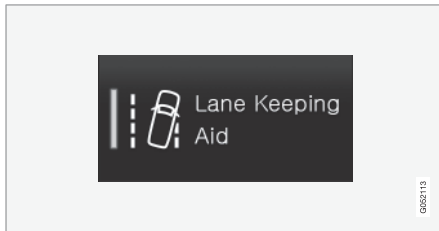

När LED-indikatorn lyser grönt på en funktions- respektive parkeringsknapp är funktionen aktiverad. När en funktion aktiveras visas för vissa funktioner en extra text om vad funktionen innebär. Texten visas i några sekunder och därefter visas knappen med LED-indikatorn tänd.

För **Lane Keeping Aid** visas exempelvis texten **Fungerar enbart i vissa hastigheter** då knappen trycks in.

Ett kort tryck på knappen en gång aktiverar eller deaktiverar funktionen.

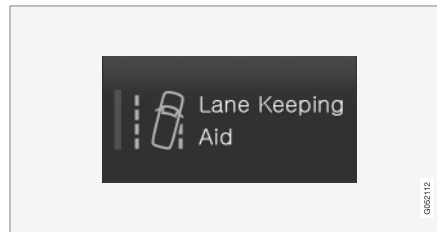

Funktionen är deaktiverad när LED-indikatorn är släckt.

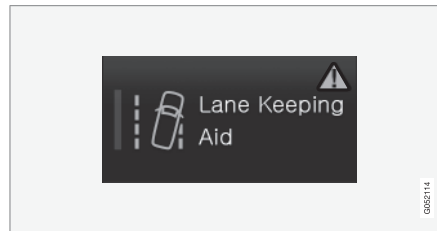

När en varningstriangel visas i högra delen av knappen är det något som inte fungerar som det är tänkt.

#### Relaterad information

- Hantera centerdisplay (s. 107)
- Navigera i centerdisplayens vyer (s. 110)

## Flytta appar och knappar i centerdisplay

Apparna och knapparna för bilfunktioner i app- respektive funktionsvyn kan flyttas och organiseras efter önskemål.

1. Svep från höger till vänster<sup>9</sup> för att komma till appvyn eller svep från vänster till höger<sup>9</sup> för att komma till funktionsvyn.
2. Tryck på en app eller knapp och håll inne.
  - > Appen eller knappen ändrar storlek och blir lite genomskinlig. Den är då möjlig att flytta.
3. Dra appen eller knappen till en ledig plats i vyn.

Maximala antalet rader att utnyttja för att placera appar eller knappar på är 48 stycken. För att flytta en app eller knapp utanför den synliga vyn, dra den till botten av vyn. Nya rader läggs då till, där appen eller knappen kan placeras.

En app eller knapp kan alltså vara placerad längre ner och syns då inte i normalläget för vyn.

Svep över skärmen för att scrolla uppåt eller nedåt i vyn.

### OBS

Göm undan de appar som sällan eller aldrig används genom att lägga dem långt ner, utanför den synliga vyn. På så sätt blir det lättare att hitta till de appar som används mer frekvent.

### OBS

Appar och bilfunktionsknappar kan inte läggas på platser som redan är upptagna.

## Relaterad information

- Funktionsvy i centerdisplay (s. 117)
- Appar (s. 502)
- Hantera centerdisplay (s. 107)

## Symboler i centerdisplayens statusfält

Översikt av symboler som kan visas i centerdisplayens statusfält.

I statusfältet visas pågående aktiviteter och i vissa fall deras status. På grund av begränsat utrymme i fältet visas inte alla symboler hela tiden.

Symbol	Innebörd
	Ansluten till internet.
	Roaming aktiverat.
	Signalstyrkan i mobiltelefonnätet.
	Bluetooth-enhet ansluten.
	Bluetooth aktiverat men ingen enhet ansluten.
	Information skickas till och från GPS.
	Ansluten till Wi-Fi-nätverk.
	Internetdelning aktiverad (Wi-Fi-hotspot). Bilen delar alltså ut tillgänglig uppkoppling.

<sup>9</sup> Gäller för vänsterstyrd bil. För högerstyrd bil – svep åt motsatt håll.



Symbol	Innebörd
	Bilmodem aktiverat.
	USB-delning aktiv.
	Pågående process.
	Timer för förkonditionering aktiv.
	Ljudkälla spelas.
	Ljudkälla stoppad.
	Telefonsamtal pågår.
	Ljudkälla tystad.
	Nyheter tas emot från radiokanal.
	Trafikinformation tas emot.
	Klocka.

- Datum och tid (s. 89)

### Relaterad information

- Navigera i centerdisplayens vyer (s. 110)
- Meddelande i centerdisplay (s. 135)
- Internetansluten bil\* (s. 536)
- Ansluta enhet via USB-ingång (s. 518)
- Telefon (s. 527)

## Tangentbordet i centerdisplay

Med centerdisplayens tangentbord är det möjligt att skriva med tangenter i skärmen, men även för hand genom att "rita in" bokstäver och tecken på skärmen.

Med tangentbordet kan tecken, bokstäver och siffror skrivas in, t.ex. för att skriva textmeddelanden från bilen, fylla i lösenord eller söka efter artiklar i den digitala ägarmanualen.

Tangentbordet visas endast då det är möjligt att skriva på skärmen.

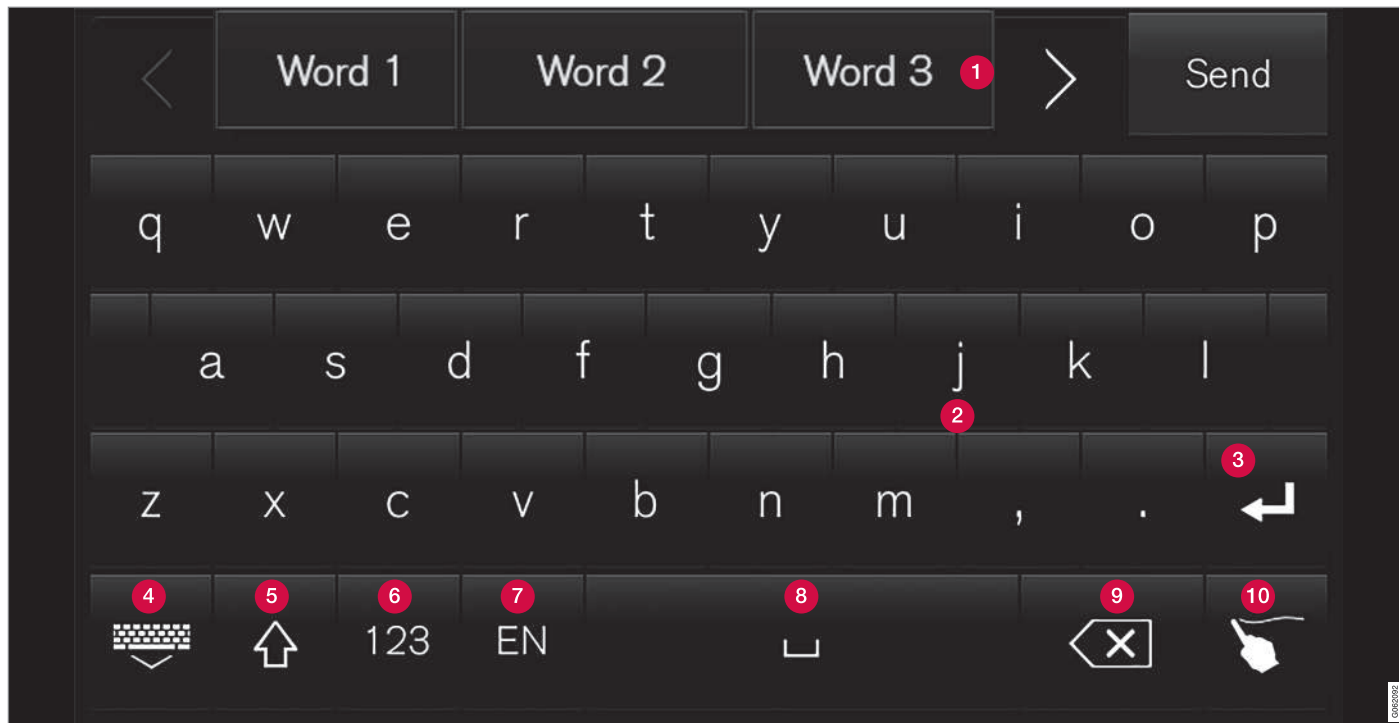

Bilden visar en översikt av några av de knappar som kan visas i tangentbordet. Utseendet varierar beroende på språkställningar och i vilket sammanhang tangentbordet används.



- 1 Rad med förslag på ord eller tecken<sup>10</sup>. Föreslagna ord anpassas allteftersom nya bokstäver skrivs in. Bläddra bland förslagen genom att trycka på pilarna till höger och vänster. Tryck på ett förslag för att välja det. Observera att funktionen inte stöds av alla språkval. Raden kommer då inte synas på tangentbordet.
- 2 Beroende på vilket språk som väljs för tangentbordet (se punkt 7) anpassas de tecken som finns tillgängliga. Tryck på ett tecken för att skriva in det.
- 3 Beroende på i vilket sammanhang tangentbordet används fungerar knappen på olika sätt – antingen för att skriva in @ (när mailadress anges) eller för att **skapa ny rad** (vid vanlig textinmatning).
- 4 Döljer tangentbordet. Om detta inte är möjligt visas inte knappen.
- 5 Används för att skriva med versaler. Tryck en gång för att skriva en versal och sedan fortsätta med gemena bokstäver. Ytterligare ett tryck gör samtliga bokstäver till versaler. Nästa tryck återställer tangentbordet till gemener. I detta läge blir den första bokstaven efter punkt, utropstecken eller frågetecken skriven som versal. Detta gäller även första bokstaven i textfältet. I textfält ämnade för namn eller adresser börjas varje ord automatiskt med versal. I

textfält där lösenord, webbadresser eller e-postadresser ska fyllas in blir däremot alla bokstäver automatiskt gemena, om inget annat aktivt ställs in med knappen.

- 6 Sifferinmatning. Tangentbordet (2) visas då med siffror. Tryck på **ABC**, som i sifferläget visas istället för **123**, för att komma tillbaka till tangentbordet med bokstäver, alternativt **#\~** för att se tangentbordet med specialtecken.
- 7 Byter språk för textinmatningen, t.ex. **EN**. Tecken som är möjliga att skriva samt ordförslag (1) ändras beroende på valt språk. För att det ska vara möjligt att ändra språk i tangentbordet måste språken först läggas till under Inställningar.
- 8 Mellanslag.
- 9 Ångrar textinmatning. Ett kort tryck kort tar bort ett tecken i taget. Håll inne knappen för att ta bort tecken i ett snabbare tempo.
- 10 Byter tangentbordsläget för att skriva in bokstäver och tecken för hand istället.

Ett tryck på bekräftelseknappen över tangentbordet (syns inte i bilden) bekräftar den textinmatning som har gjorts. Knappen ser olika ut beroende på sammanhang.

## Varianter av en bokstav eller ett tecken

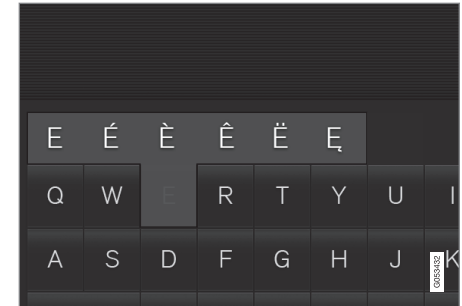

Varianter av en bokstav eller ett tecken t.ex. **é** eller **è** kan skrivas in genom att hålla inne bokstaven eller tecknet. En ruta med möjliga varianter av bokstäver eller tecken visas. Tryck på önskad variant. Väljs ingen variant, skrivs originalbokstaven/tecknet in.

## Relaterad information

- Ändra språk för tangentbordet i centerdisplay (s. 124)
- Skriva in tecken, bokstäver och ord för hand i centerdisplay (s. 124)
- Hantera centerdisplay (s. 107)
- Hantera textmeddelande (s. 533)

<sup>10</sup> Gäller asiatiska språk.

## Ändra språk för tangentbordet i centerdisplay

För att det ska vara möjligt att växla mellan olika språk i tangentbordet måste språken först läggas till under **Inställningar**.

### Lägg till eller ta bort språk i inställningar

Tangentbordet är automatiskt inställt på samma språk som systemspråket. Manuellt kan språket för tangentbordet anpassas utan att systemspråket påverkas.

1. Tryck på **Inställningar** i toppvyn.
2. Tryck på **System → Systemspråk och enheter → Tangentbordslayout**.
3. Välj ett eller flera språk i listan.
  - > Det är nu möjligt att växla mellan de valda språken direkt i tangentbordet för textinmatning.

Om inga språk aktivt har valts under **Inställningar** behåller tangentbordet samma språk som bilens systemspråk.

## Växla mellan olika språk i tangentbordet



När ett antal språk har valts i **Inställningar** används knappen i tangentbordet för att växla mellan de olika språken.

För att ändra språk i tangentbordet med lista:

1. Gör ett långt tryck på knappen.
  - > En lista blir synlig.
2. Välj önskat språk. Om fler än fyra språk har valts under **Inställningar** är det möjligt att scrollera i listan ute i tangentbordet.
  - > Tangentbordet anpassas till det språk som väljs och andra ordförslag ges.

För att ändra språk i tangentbordet utan att visa lista:

- Gör ett kort tryck knappen.
  - > Tangentbordet anpassas till det språk som står näst på tur i listan utan att visa själva listan.

### Relaterad information

- Ändra systemspråk (s. 127)
- Tangentbordet i centerdisplay (s. 121)

## Skriva in tecken, bokstäver och ord för hand i centerdisplay

Med centerdisplayens tangentbord är det möjligt skriva tecken, bokstäver och ord på skärmen genom att "rita" för hand.

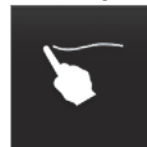

Tryck på knappen på tangentbordet för att byta från att skriva med tangenter till att skriva in bokstäver och tecken för hand.

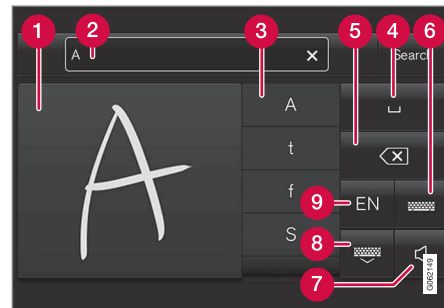

1. Område för att skriva in tecken/bokstäver/ord/delar av ord.
2. Textfält där tecken eller ordförslag<sup>11</sup> visas allteftersom de ritas upp på skärmen (1).
3. Förslag på tecken/bokstäver/ord/delar av ord. Listan går att scrollera i.

<sup>11</sup> Gäller vissa systemspråk.

- 4 Mellanslag. Mellanslag kan även skapas genom att rita in ett bindestreck (-) i området för handskrivna bokstäver (1). Se rubriken "Göra mellanslag i fritextfält med handskrift" nedan.
- 5 Ångra textinmatning. Tryck kort för att ta bort ett tecken/en bokstav i taget. Vänta en kort stund innan nästa tryck för att ta bort nästa tecken/bokstav etc.
- 6 Gå tillbaka till tangentbordet med vanlig teckeninmatning.
- 7 Stänga av/sätta på ljud vid inmatning.
- 8 Dölj tangentbordet. Om detta inte är möjligt visas inte knappen.
- 9 Byt språk för textinmatningen.

### Skriva in tecken/bokstäver/ord för hand

1. Skriv ett tecken, en bokstav, ett ord eller delar av ett ord i området för handskrivna bokstäver (1). Skriv ordet eller delar av ordet ovanpå varandra eller på en linje.
  - > Ett antal förslag på tecken, bokstäver eller ord visas (3). Det mest sannolika visas högst upp i listan.

#### VIKTIGT

Använd inte vassa föremål mot skärmen då den kan repas av det.

2. Mata in tecknet/bokstaven/ordet genom att vänta en kort stund.
  - > Tecknet/bokstaven/ordet högst upp i listan matas in. Det går också att välja ett annat tecken än det som visas högst upp – tryck på önskat tecken, önskad bokstav eller önskat ord i listan.

### Ta bort/ändra tecken/bokstav som skrivits in för hand

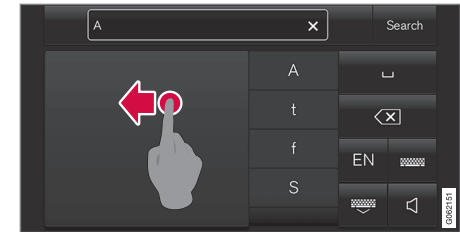

Radera tecken i textfältet (2) genom att svepa över fältet för handskrift (1).

- För att ta bort/ändra tecken/bokstäver finns flera alternativ:
  - Tryck i listan (3) på den bokstav eller ord som egentligen avsågs.
  - Tryck på knappen för att ångra textinmatning (5) för att ta bort bokstaven och börja om.
  - Slep horisontellt från höger till vänster<sup>12</sup> över området för handskrivna bokstäver (1). Ta bort flera bokstäver genom att svepa över området flera gånger.
  - Ett tryck på krysset i textfältet (2) tar bort all inskriven text.

<sup>12</sup> För arabiskt tangentbord – svep åt motsatt håll. Vid svep från höger till vänster skapas ett mellanslag.

## ◀◀ Byta rad i fritextfält med handskrift



Byt rad för hand genom att rita in ovan tecken i fältet för handskrift<sup>13</sup>.

## Göra mellanslag i fritextfält med handskrift

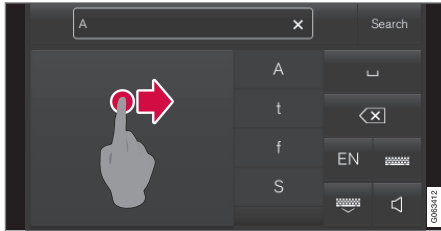

Gör ett mellanslag genom att rita ett streck från vänster till höger<sup>14</sup>.

## Relaterad information

- Tangentbordet i centerdisplay (s. 121)

## Ändra utseendet i centerdisplay

Skärmens utseende i centerdisplayen är möjligt att ändra genom att välja tema.

1. Tryck på **Inställningar** i toppvyn.
2. Tryck på **My Car** → **Displayer** → **Teman för display**.
3. Välj därefter tema, t.ex. **Minimalistic** eller **Chrome Rings**.

Som tillägg till dessa utseenden är det möjligt att välja mellan **Normal** och **Ljus**. Vid **Normal** är bakgrunden i skärmen mörk och texterna är ljusa. Detta alternativ är förvalt för alla teman. Om så önskas kan en ljus variant väljas där utseendet ändras så att bakgrunden blir ljus och texterna mörka. Alternativet kan t.ex. vara användbart vid starkt dagsljus.

Alternativen är alltid tillgängliga för användaren och påverkas inte av belysningen runt omkring.

## Relaterad information

- Ändra inställningar i centerdisplayens toppvy (s. 127)
- Aktivera och deaktivera centerdisplay (s. 110)
- Rengöra centerdisplay (s. 639)

## Stänga av och ändra volymen på systemljud i centerdisplay

Systemljudet i centerdisplayen är möjligt att ändra volym på eller stänga av.

1. Tryck på **Inställningar** i toppvyn i centerdisplayen.
2. Tryck på **Ljud** → **Systemvolym**.
3. Dra i reglaget under **Tryckljud**, för att ändra volym/stänga av ljudet för tryck på skärmen. Dra reglaget till önskad ljudnivå.

## Relaterad information

- Översikt av centerdisplay (s. 104)
- Ändra inställningar i centerdisplayens toppvy (s. 127)
- Ljudinställningar (s. 500)

<sup>13</sup> För arabiskt tangentbord – rita samma tecken men spegelvänt.

<sup>14</sup> För arabiskt tangentbord – rita strecket från höger till vänster.

## Ändra systemenheter

Inställningar för enheter görs i centerdisplayens meny **Inställningar**.

1. Tryck på **Inställningar** i toppvyn i centerdisplayen.
2. Gå vidare till **System → Systemspråk och enheter → Måttenheter**.
3. Välj en enhetsstandard:
  - **Metrisk** – kilometer, liter och grader Celsius.
  - **Brittisk** – miles, gallons och grader Celsius.
  - **Amerikansk** – miles, gallons och grader Fahrenheit.

> Enheterna i förardisplayen, centerdisplayen och head-up-displayen ändras.

### Relaterad information

- Översikt av centerdisplay (s. 104)
- Ändra inställningar i centerdisplayens toppvy (s. 127)
- Ändra systemspråk (s. 127)

## Ändra systemspråk

Inställningar för språk görs i centerdisplayens meny **Inställningar**.

### **i** OBS

Att byta språk i centerdisplayen kan innebära att viss ägarinformation inte överensstämmer med nationella eller lokala lagar och bestämmelser. Byt inte till ett svårförståeligt språk, det kan då bli svårt att hitta tillbaka i strukturen i skärmen.

1. Tryck på **Inställningar** i toppvyn i centerdisplayen.
2. Gå vidare till **System → Systemspråk och enheter**.
3. Välj **Systemspråk**.  
Språk med stöd för röststyrning har en röststyrningssymbol.  
> Språket i förardisplayen, centerdisplayen och head-up-displayen ändras.

### Relaterad information

- Översikt av centerdisplay (s. 104)
- Ändra inställningar i centerdisplayens toppvy (s. 127)
- Ändra systemenheter (s. 127)

## Ändra inställningar i centerdisplayens toppvy

Det går att ändra inställningar och information för många av bilens funktioner via centerdisplayen.

1. Öppna toppvyn genom att trycka på fliken högst upp eller genom att dra/svepa uppifrån och ner över skärmen.
2. Tryck på **Inställningar** för att öppna inställningsmenyn.

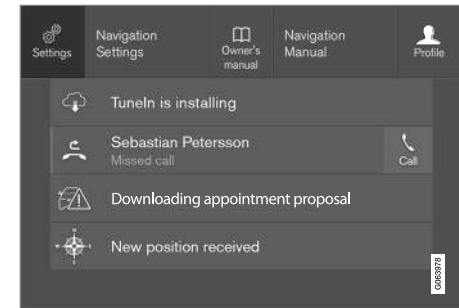

Toppvyn med knappen för **Inställningar**.

3. Tryck på en av kategorierna och underkategorierna för att navigera till önskad inställning.
4. Ändra en eller flera inställningar. Olika typer av inställningar ändras på olika sätt.  
> Ändringarna sparas direkt.

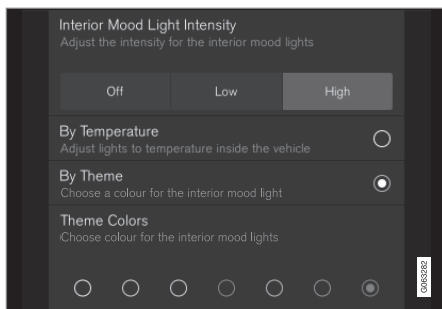

En underkategori i inställningsmenyn med olika typer av inställningar, här en flervalssknapp och radioknappar.

### Relaterad information

- Översikt av centerdisplay (s. 104)
- Återställa inställningar i centerdisplay (s. 129)
- Tabell över inställningar i centerdisplay (s. 130)

## Öppna kontextuell inställning i centerdisplay

Via kontextuella inställningar är det möjligt för de flesta av bilens grundappar att ändra inställningar direkt i toppvyn i centerdisplayen.

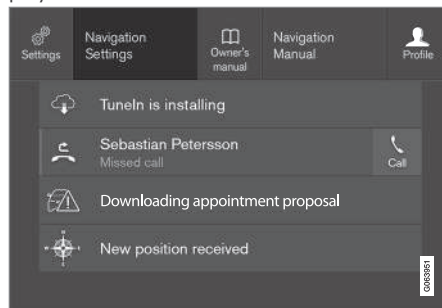

Toppvyn med knappen för kontextuell inställning.

Kontextuell inställning är en genväg för att komma åt specifik inställning som rör den aktiva funktionen som visas på skärmen. De appar som ligger i bilen från början, t.ex. **FM-radio** och **USB**, är en del av Sensus och tillhör bilens inbyggda funktioner. Inställningarna för dessa appar är möjliga att ändra direkt via kontextuell inställning i toppvyn.

När kontextuell inställning är tillgänglig:

1. Dra ner toppvyn då en app är i expanderat läge, t.ex. **Navigation**.

2. Tryck på **Inställningar Navigation**.
  - > Sida för navigationsinställningar öppnas.
3. Ändra inställningar efter önskemål och bekräfta valen.

Tryck på **Stäng** eller fysiska hemknappen under centerdisplayen för att stänga inställningsvyn.

De flesta av bilens grundappar har denna kontextuella inställningsmöjlighet, men inte alla.

### Tredjepartsappar

Tredjepartsappar ligger inte i bilens system från början utan är sådana som är möjliga att ladda ner, t.ex. **Volvo ID**. Här görs inställningarna alltid inuti appen och inte från toppvyn.

### Relaterad information

- Ändra inställningar i centerdisplayens toppvy (s. 127)
- Översikt av centerdisplay (s. 104)
- Återställa inställningar i centerdisplay (s. 129)
- Ladda ner appar (s. 503)

## Återställa användardata vid ägarbyte

Vid ett ägarbyte bör användardata och systeminställningar återställas till fabriksinställning.

Det är möjligt att återställa inställningarna i bilen på olika nivåer. Återställ all användardata och systeminställningar till ursprunglig fabriksinställning vid ägarbyte. Vid ett ägarbyte är det även viktigt att byta ägare till tjänsten Volvo On Call\*.

### Relaterad information

- Återställa inställningar i centerdisplay (s. 129)
- Återställa inställningar i förarprofiler (s. 134)

## Återställa inställningar i centerdisplay

Det går att återställa standardvärdet för alla inställningar som har gjorts i centerdisplayens inställningsmeny.

### Två typer av återställning

Det finns två olika typer av återställning i inställningsmenyn:

- **Fabriksåterställning** – rensar alla data och filer samt återställer samtliga inställningar till standardvärde.
- **Återställ personliga inställningar** – rensar personliga data samt återställer personliga inställningar till standardvärde.

### Återställa inställningar

Följ dessa instruktioner för att återställa inställningarna.

 <b>OBS</b>
<b>Fabriksåterställning</b> är möjlig endast när bilen är stillastående.

1. Tryck på **Inställningar** i centerdisplayens toppvy.
2. Gå vidare till **System** → **Fabriksåterställning**.
3. Välj önskad typ av återställning.
  - > Ett popup-fönster visas.

4. Tryck på **OK** för att bekräfta återställningen.

För valet **Återställ personliga inställningar** bekräftas återställningen genom att trycka på **Återställ för aktiv profil** eller **Återställ för alla profiler**.

> Valda inställningar återställs.

### Relaterad information

- Översikt av centerdisplay (s. 104)
- Ändra inställningar i centerdisplayens toppvy (s. 127)
- Tabell över inställningar i centerdisplay (s. 130)

## Tabell över inställningar i centerdisplay

Centerdisplayens inställningsmeny har ett antal huvudkategorier och underkategorier där inställningar och information för många av bilens funktioner finns samlade.

Det finns sju huvudkategorier: **My Car**, **Ljud**, **Navigation**, **Media**, **Kommunikation**, **Klimat** och **System**.

Varje kategori innehåller i sin tur ett antal underkategorier och inställningsmöjligheter. I tabellerna nedan visas första nivån av underkategorier. Inställningsmöjligheterna för en funktion eller ett område beskrivs mer utförligt i respektive avsnitt av ägarmanualen.

Vissa inställningar är personliga, vilket innebär att de kan sparas till **Förarprofiler**, medan andra är globala, vilket innebär att de inte är knutna till en förarprofil.

### My Car

Underkategorier
Displayer
IntelliSafe
Körpreferenser/Individuellt körläge*
Ljus och belysning
Speglar och bekvämlighet
Låsning

Underkategorier
Parkeringsbroms och fjädring
Vindrutetorkare

### Ljud

Underkategorier
Ton
Balans
Systemvolym

### Navigation

Underkategorier
Karta
Resväg och Vägledning
Trafik

### Media

Underkategorier
AM/FM-radio
DAB*
Gracenote®
TV*
Video

### Kommunikation

Underkategorier
Telefon
Textmeddelanden
Android Auto*
Apple CarPlay*
Bluetooth-enheter
Wi-Fi
Bilens Wi-Fi-delning
Internet via bilmodem*
Volvo On Call*
Volvo servicenätverk

### Klimat

Huvudkategorin **Klimat** har inga underkategorier.

### System

Underkategorier
Förarprofil
Datum och Tid
Systemspråk och enheter
Integritet och datadelning



<b>Underkategorier</b>
Tangentbordslayout
<b>Röststyrning*</b>
Fabriksåterställning
<b>Systeminformation</b>

### Relaterad information

- Översikt av centerdisplay (s. 104)
- Ändra inställningar i centerdisplayens toppvy (s. 127)
- Återställa inställningar i centerdisplay (s. 129)

### Förarprofiler

Många av inställningarna som görs i bilen kan anpassas efter förarens personliga önskemål och sparas i en eller flera förarprofiler.

De personliga inställningarna sparas automatiskt i den aktiva förarprofilen. Varje nyckel kan kopplas till en förarprofil. När den kopplade nyckeln används anpassas bilen efter den specifika förarprofilens inställningar.

### Vilka inställningar sparas i förarprofiler?

Många av inställningarna som görs i bilen kommer automatiskt att sparas i den aktiva förarprofilen om profilen inte är skyddad. I bilen är inställningarna som görs antingen personliga eller globala. Det är de personliga inställningarna som sparas i förarprofiler.

Inställningar som kan sparas i en förarprofil gäller bland annat skärmar, speglar, framsäten, navigation\*, ljud- och mediasystem, språk och röststyrning.

Vissa inställningar, de så kallade globala inställningarna, är möjliga att ändra men sparas inte till en specifik förarprofil. Ändring av de globala inställningarna påverkar alla profiler.

### Globala inställningar

De globala inställningarna ändras inte när en förarprofil byts mot en annan. De förblir desamma oavsett vilken förarprofil som är aktiv.

Inställningarna av tangentbordslayouten är exempel på globala inställningar. Om förarprofil X används för att lägga till fler språk till tangentbordet ligger dessa kvar och är möjliga att växla mellan även om förarprofil Y används. Inställningarna för tangentbordslayouten sparas inte till en specifik förarprofil – inställningarna är globala.

### Personliga inställningar

Om förarprofil X har använts för att t.ex. ställa in ljusstyrkan i centerdisplayen påverkas inte förarprofil Y av inställningen. Den har sparats till förarprofil X – inställningen av ljusstyrka är en personlig inställning.

### Relaterad information

- Välja förarprofil (s. 132)
- Ändra namn på förarprofil (s. 132)
- Koppla fjärrnyckel till förarprofil (s. 133)
- Skydda förarprofil (s. 133)
- Återställa inställningar i förarprofiler (s. 134)
- Tabell över inställningar i centerdisplay (s. 130)

### Välja förarprofil

När centerdisplayen startas visas vilken förarprofil som är vald högst upp i skärmen. Den förarprofil som användes senast är den som kommer vara aktiv när bilen låses upp nästa gång. Det är möjligt att byta till en annan förarprofil efter att bilen har låsts upp. Om fjärrnyckeln däremot har kopplats till en förarprofil är det denna som väljs vid uppstart. Det finns tre alternativ för att byta till en annan förarprofil.

Alternativ 1:

1. Tryck på namnet på förarprofilen som visas i centerdisplayens överkant när displayen startas.
  - > En lista på valbara förarprofiler visas.
2. Välj önskad förarprofil.
3. Tryck på **Bekräfta**.
  - > Förarprofilen är vald och systemet laddar in den nya förarprofilens inställningar.

Alternativ 2:

1. Dra ner toppvyn i centerdisplayen.
2. Tryck på **Profil**.
  - > Samma lista som för alternativ 1 visas.
3. Välj önskad förarprofil.

4. Tryck på **Bekräfta**.
  - > Förarprofilen är vald och systemet laddar in den nya förarprofilens inställningar.

Alternativ 3:

1. Dra ner toppvyn i centerdisplayen.
2. Tryck på **Inställningar** i toppvyn i centerdisplayen.
3. Tryck på **System → Förarprofiler**.
  - > En lista på valbara förarprofiler visas.
4. Välj önskad förarprofil.
  - > Förarprofilen är vald och systemet laddar in den nya förarprofilens inställningar.

### Relaterad information

- Förarprofiler (s. 131)
- Navigera i centerdisplayens vyer (s. 110)
- Ändra namn på förarprofil (s. 132)
- Koppla fjärrnyckel till förarprofil (s. 133)

### Ändra namn på förarprofil

Det är möjligt att byta namn på de olika förarprofilerna som används i bilen.

1. Tryck på **Inställningar** i toppvyn i centerdisplayen.
2. Tryck på **System → Förarprofiler**.
3. Välj **Redigera profil**.
  - > En meny visas där det är möjligt att redigera profilen.
4. Tryck i rutan **Profilnamn**.
  - > Ett tangentbord blir synligt och namnet är möjligt att ändra. Tryck på  för stänga tangentbordet.
5. Spara namnändringen genom att trycka **Bakåt** eller **Stäng**.
  - > Namnet har nu ändrats.

#### **OBS**

Ett profilnamn kan inte börja med mellanslag, då kommer profilnamnet inte att sparas.

### Relaterad information

- Välja förarprofil (s. 132)
- Tangentbordet i centerdisplay (s. 121)

## Skydda förarprofil

I vissa fall är det önskvärt att olika inställningar som görs i bilen inte ska sparas till den aktiva förarprofilen. Det är då möjligt att skydda förarprofilen.

### **i** OBS

Skydda förarprofil är möjligt endast när bilen är stillastående.

För att skydda en förarprofil:

1. Tryck på **Inställningar** i toppvyn i centerdisplayen.
2. Tryck på **System → Förarprofiler**.
3. Välj **Redigera profil**.
  - > En meny visas där det är möjligt att redigera profilen.
4. Välj **Skydda profil** för att skydda profilen.

5. Spara valet att skydda profilen genom att trycka på **Bakåt/Stäng**.
  - > När profilen är skyddad kommer inställningar som görs i bilen inte automatiskt att sparas till profilen. Ändringarna måste istället sparas manuellt under **Inställningar → System → Förarprofiler → Redigera profil**, med tryck på **Spara aktuella inställningar till profilen**. När profilen är oskyddad sparas inställningarna däremot automatiskt till profilen.

### Relaterad information

- Förarprofiler (s. 131)

## Koppla fjärrnyckel till förarprofil

Det är möjligt att koppla sin nyckel till en förarprofil. På så vis väljs automatiskt förarprofilen med alla dess inställningar varje gång bilen används med den specifika fjärrnyckeln. Första gången fjärrnyckeln används är den inte kopplad till någon specifik förarprofil. Vid uppstart av bilen aktiveras automatiskt profilen **Gäst**.

Det är möjligt att manuellt välja en förarprofil utan att koppla ihop den med nyckeln. Vid upplåsning av bilen aktiveras den senast aktiva förarprofilen. Har nyckeln en gång kopplats ihop med en förarprofil behöver ett val av förarprofil inte göras när den specifika nyckeln används.

## Koppla fjärrnyckel till en förarprofil

### **i** OBS

Koppla fjärrnyckel till förarprofil är möjligt endast när bilen är stillastående.

Välj först vilken profil som ska kopplas till nyckeln, om profilen som ska kopplas inte redan är aktiv. Den aktiva profilen kan därefter kopplas till nyckeln.

1. Tryck på **Inställningar** i toppvyn i centerdisplayen.
2. Tryck på **System → Förarprofiler**.



3. Markera önskad profil. Displayen går tillbaka till hemvyn. Profilen **Gäst** går inte att koppla ihop med en nyckel.
4. Dra ner toppvyn igen och tryck på **Inställningar** → **System** → **Förarprofiler** → **Redigera profil**.
5. Välj **Anslut fjärrnyckel** för att koppla profilen med nyckeln. Det är inte möjligt att koppla en förarprofil till en annan nyckel än den som för tillfället används i bilen. Finns det flera nycklar i bilen visas texten **Fler än en nyckel hittades, placera nyckeln som skall anslutas på "backup"-läsaren**.



Backup-läsarens placering i tunnelkonsolen.

- > När texten **Profilen är ansluten till nyckeln** visas är nyckeln och förarprofilen ihopkopplade.

6. Tryck på **OK**.
  - > Den aktuella nyckeln är nu kopplad till förarprofilen och förblir det så länge rutan för **Anslut fjärrnyckel** inte bockas ur.

### Relaterad information

- Förarprofiler (s. 131)
- Ändra namn på förarprofil (s. 132)
- Fjärrnyckel (s. 240)

## Återställa inställningar i förarprofiler

Inställningar som har sparats till en eller flera förarprofiler kan återställas om bilen står stilla.

### **i** OBS

**Fabriksåterställning** är möjlig endast när bilen är stillastående.

1. Tryck på **Inställningar** i toppvyn.
2. Tryck på **System** → **Fabriksåterställning** → **Återställ personliga inställningar**.
3. Välj något av alternativen **Återställ för aktiv profil**, **Återställ för alla profiler** eller **Avbryt**.

### Relaterad information

- Förarprofiler (s. 131)
- Återställa inställningar i centerdisplay (s. 129)

## Meddelande i centerdisplay

Centerdisplayen kan vid olika händelser visa meddelanden för att informera eller hjälpa föraren.

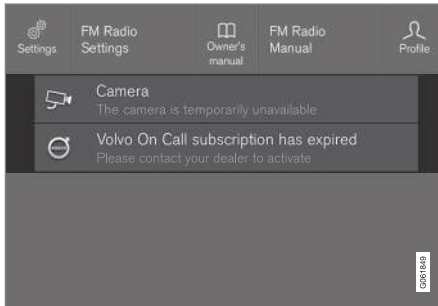

Exempel på meddelande i centerdisplayens toppvy.

I centerdisplayen visas meddelanden av lägre prioritet för föraren.

De flesta meddelanden visas över centerdisplayens statusfält. Efter en stund, eller när meddelandet åtgärdats om det krävs, försvinner meddelandet från statusfältet. Om ett meddelande behöver sparas lägger det sig i toppvyn i centerdisplayen.

Meddelandets utformning kan variera och kan visas tillsammans med grafik, symboler eller en knapp för att t.ex. aktivera/deaktivera en funktion kopplad till meddelandet.

## Popup-meddelanden

I vissa fall visas ett meddelande i form av ett popup-fönster. Popup-meddelanden har högre prioritet än meddelanden som visas i statusfältet och kräver kvittens/åtgärd innan de försvinner.

## Relaterad information

- Hantera meddelande i centerdisplay (s. 135)
- Hantera meddelande sparat från centerdisplay (s. 136)
- Meddelande i förardisplay (s. 100)

## Hantera meddelande i centerdisplay

Meddelanden i centerdisplayen hanteras i centerdisplayens vyer.

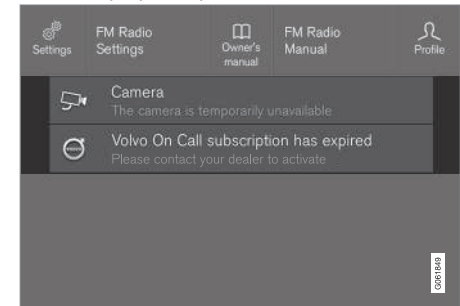

Exempel på meddelande i centerdisplayens toppvy.

Vissa meddelanden i centerdisplayen har en knapp (eller flera knappar i popup-meddelanden) för att t.ex. aktivera/deaktivera en funktion kopplad till meddelandet.

### ◀◀ Hantera nytt meddelande

För meddelanden med knappar:

- Tryck på knappen för att utföra åtgärden eller låt meddelandet automatiskt stängas efter en stund.
  - > Meddelandet försvinner från statusfältet.

För meddelanden utan knappar:

- Stäng meddelandet genom att trycka på det eller låt meddelandet automatiskt stängas efter en stund.
  - > Meddelandet försvinner från statusfältet.

Om ett meddelande behöver sparas lägger det sig i toppvyn i centerdisplayen.

### Relaterad information

- Meddelande i centerdisplay (s. 135)
- Hantera meddelande sparat från centerdisplay (s. 136)
- Meddelande i förardisplay (s. 100)

### Hantera meddelande sparat från centerdisplay

Meddelanden som sparats från förar- och centerdisplayerna hanteras i båda fallen i centerdisplayen.

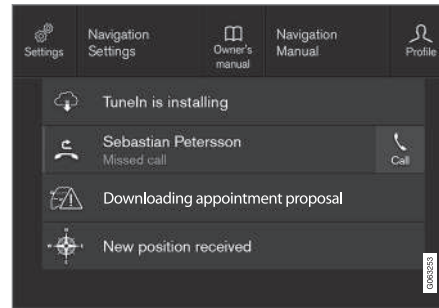

Exempel på sparade meddelanden och möjliga val i toppvyn.

Meddelanden som visas i centerdisplayen och som behöver sparas läggs i centerdisplayens toppvy.

### Läsa sparat meddelande

1. Öppna toppvyn i centerdisplayen.
  - > En lista med sparade meddelanden visas. Meddelanden med en pil till höger går att expandera.

2. Tryck på ett meddelande för att expandera/minimera.
  - > Mer information om meddelandet visas i listan och bilden till vänster i appen visar information om meddelandet i grafisk form.

### Hantera sparat meddelande

Vissa meddelanden har en knapp för att t.ex. aktivera/deaktivera en funktion kopplad till meddelandet.

- Tryck på knappen för att utföra åtgärden. Sparade meddelanden i toppvyn raderas automatiskt när bilen stängs av.

### Relaterad information

- Meddelande i centerdisplay (s. 135)
- Hantera meddelande i centerdisplay (s. 135)
- Meddelande i förardisplay (s. 100)

## Head-up-display\*

Head-up-displayen är ett komplement till bilens förardisplay och projicerar information från förardisplayen på vindrutan. Den projicerade bilden kan endast ses från förarens position.



Head-up-displayen visar varningar och information avseende hastighet, farthållarfunktioner, navigation etc. i förarens synfält. Även trafikskyltsinformation och inkommande telefonsamtal kan visas i head-up-displayen.

### **i** OBS

Förarens möjlighet att se informationen i head-up-displayen försämras av

- användning av polariserande solglasögon
- en körställning som medför att föraren inte sitter centrerad i sätet
- föremål på displayenhetens täckglas
- ogynnsamma ljusförhållanden.

### **i** VIKTIGT

Displayenheten varifrån informationen projiceras finns i instrumentpanelen. För att undvika skador på displayenhetens täckglas – förvara inga föremål på täckglaset och se till att inga föremål faller ner på det.

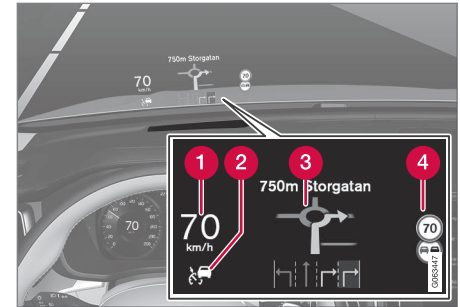

Exempel på vad som kan visas i displayen.

- 1 Hastighet
- 2 Farthållare
- 3 Navigation
- 4 Trafikskyltar

Ett antal symboler kan visas tillfälligt i head-up-displayen t.ex.:



Om varningssymbolen tänds – läs varningsmeddelande i förardisplayen.



Om informationssymbolen tänds – läs meddelande i förardisplayen.



Snöflingesymbolen tänds vid risk för frosthalka.

### **i** OBS

Vissa synfel kan vid användning av head-up-display medföra huvudvärk och en känsla av ansträngdhet.

### City Safety i head-up-displayen

Vid en kollisionsvarning ersätts informationen i head-up-displayen med varningssymbolen för City Safety. Denna grafik tänds även om head-up-displayen är avstängd.

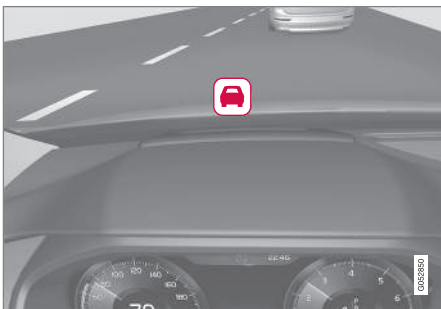

Varningssymbolen för City Safety blinkar för att fånga förarens uppmärksamhet vid kollisionsrisk.

### Relaterad information

- Aktivera och deaktivera head-up-display\* (s. 138)
- Rengöring av head-up-display\* och förar-display (s. 640)
- Head-up-display vid byte av vindruta\* (s. 608)

### Aktivera och deaktivera head-up-display\*

Head-up-displayen kan aktiveras och deaktiveras när bilen har startats.



Tryck på knappen **Head-up-display** i centerdisplayens funktionsvy. En indikering i knappen lyser när funktionen är aktiverad.

### Relaterad information

- Inställningar för head-up-display\* (s. 139)
- Head-up-display\* (s. 137)



## Inställningar för head-up-display\*

Justera inställningar för head-up-displayens visning på vindrutan.

Inställningar kan göras när bilen har startats och en projicerad bild visas på vindrutan.

### Välja visningsalternativ

Välj vilka funktioner som ska visas i head-up-displayen.

1. Tryck på **Inställningar** i centerdisplayens toppvy.
2. Tryck på **My Car** → **Displayer** → **Head-up-display alternativ**.
3. Välj en eller flera funktioner:
  - **Visa navigation**
  - **Visa Road Sign Information**
  - **Visa förarstöd**
  - **Visa telefon**

Inställningen sparas som personlig inställning i förarprofilen.

## Justera ljusstyrka och höjdposition



1. Tryck på knappen **Justeringar för head-up-display** i centerdisplayens funktionsvy.
2. Justera den projicerade bildens ljusstyrka och höjdposition i förarens synfält med rattens högra knappsats.

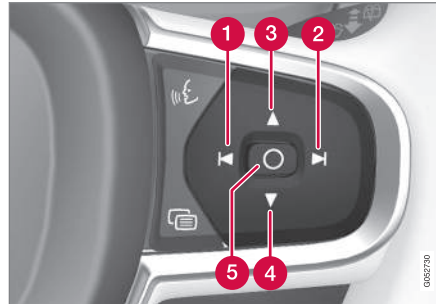

- 1 Minska ljusstyrkan
- 2 Öka ljusstyrkan
- 3 Höja positionen

4 Sänka positionen

5 Bekräfta

Grafikens ljusstyrka anpassas automatiskt till ljusförhållandena i dess bakgrund. Ljusstyrkan påverkas även av justeringen av ljusstyrkan i bilens övriga displayer.

Höjdpositionen kan lagras i minnesfunktionen för elmanövrerat\* framsäte med knappsatsen i förardörren.

### ◀◀ Kalibrera horisontalläge

Kalibrering av head-up-displayens horisontalläge kan behövas i samband med byte av vindruta eller displayenhet. Kalibreringen innebär att den projicerade bilden roteras moturs eller medurs.

1. Tryck på **Inställningar** i centerdisplayens toppvy.
2. Välj **My Car** → **Displayer** → **Head-up-display alternativ** → **Kalibrering för head-up-display**.
3. Kalibrera bildens horisontalläge med rattens högra knappats.

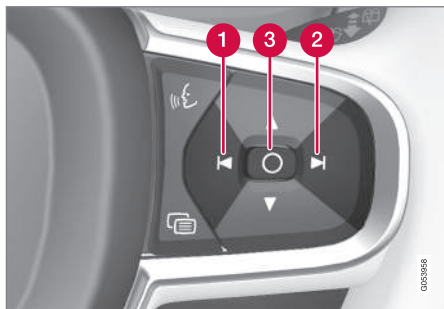

- 1 Roterar moturs
- 2 Roterar medurs
- 3 Bekräfta

### Relaterad information

- Head-up-display\* (s. 137)
- Aktivera och deaktivera head-up-display\* (s. 138)
- Förarprofiler (s. 131)
- Lagra position för säte, backspeglar och head-up-display\* (s. 184)

### Röststyrning

Röststyrning<sup>15</sup> ger möjlighet att styra funktioner i bilen, t.ex. klimatsystemet, radio eller en Bluetooth-ansluten telefon, med talkommandon. I bilar utrustade med Sensus Navigation\* kan även navigationssystemet röststyras.

#### Vad är röststyrning?

Röststyrning är ett stöd som kan underlätta användningen av olika kommandon i din bil. Den fungerar i princip som en vanlig applikation i vilken man matar in uppgifter i en bestämd ordning i syfte att utföra en uppgift, fast istället för att skriva på ett tangentbord används röstkommandon. Därför kan det vara en god idé att sätta sig in i hur, och i vilken ordning, ett röstkommando ska talas in för att få ut önskvärt resultat.

Med röststyrningssystemet kan du kontrollera vissa infotainment- och klimatfunktioner genom röstkommandon. Systemet kan svara med tal och genom att visa information i förar-displayen.

#### **VARNING**

Föraren är alltid ytterst ansvarig för att fordonet framförs på ett säkert sätt och att alla tillämpliga trafikregler efterföljs.

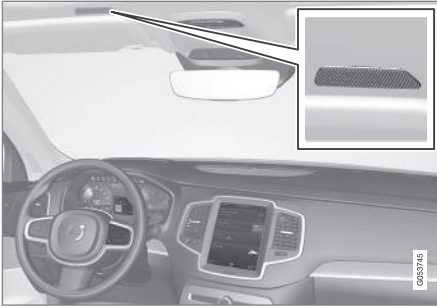

Röststyrningssystemets mikrofon

### Systemuppdatering

Röststyrningssystemet förbättras kontinuerligt. Att alltid ha senaste version installerad rekommenderas.

Hämta uppdateringar på [volvocars.com/support](http://volvocars.com/support).

### **i** OBS

Alla systemspråk stödjer inte röststyrning. De som gör det markeras med symbolen  i listan över tillgängliga systemspråk. Läs mer om var den informationen hittas i avsnittet om inställningar för röststyrning.

### Relaterad information

- Använda röststyrning (s. 141)
- Röststyra telefon (s. 143)
- Röststyra radio och media (s. 144)
- Röststyra klimat (s. 199)
- Inställningar för röststyrning (s. 144)

## Använda röststyrning

### Starta röststyrning<sup>16</sup>



För att ge kommandon via röststyrningssystemet för man en "dialog" med systemet. Tryck på rattknappen för röststyrning  för att aktivera systemet och initiera en dialog med röstkommandon.

Efter att du har tryckt på knappen hörs en pip-ton och röststyrningssymbolen visas i förardisplayen.

Detta visar att systemet har börjat lyssna och du kan nu börja tala in kommandon. Så fort du börjar prata tränas systemet på att känna igen och förstå din röst, detta tar några sekunder och görs automatiskt vilket betyder att du inte behöver starta någon röstträning manuellt.

Tänk på följande:

- Tala efter tonen med normal röst i vanligt tempo.
- Tala inte när systemet svarar (systemet uppfattar inte kommandon under denna tid).
- Undvik bakgrundsljud i kupéutrymmet genom att ha dörrar, rutor och panoramatak\* stängda.

<sup>15</sup> Gäller vissa marknader.

<sup>16</sup> Gäller vissa marknader.



**i OBS**



Alla systemspråk stödjer inte röststyrning. De som gör det markeras med symbolen  i listan över tillgängliga systemspråk. Läs mer om var den informationen hittas i avsnittet om inställningar för röststyrning.

Generellt fungerar systemet på så sätt att det lyssnar efter ett grundkommando som sedan följs av mer detaljerade kommandon som specificerar vad det är du vill att systemet ska utföra.

För att ändra ljudvolymen på systemet, vrid på volymvredet när rösten talar. Det går bra att använda andra knappar under röststyrning. Dock är övrigt ljud tystat under dialog med systemet, vilket innebär att det inte går att utföra några funktioner kopplade till ljud med hjälp av knapparna.

**Avbryta röststyrning**

Röststyrning kan avbrytas på olika sätt:

- Tryck ett kort tryck på  och säg "Avbryt".
- Tryck ett långt tryck på rattknappen för röststyrning  tills två pip-toner hörs. Det här avbryter röststyrningen även då systemet talar.

Röststyrningen avbryts också om du inte svarar under en dialog. Först kommer systemet fråga tre gånger efter ett svar och om svar ändå uteblir kommer röststyrningen avbrytas automatiskt.

För att påskynda kommunikationen och hoppa över uppmaningar från systemet, tryck på rattknappen för röststyrning . Detta avbryter systemrösten och du kan säga nästa kommando.

**Exempel på röststyrning**

1. Tryck på .
2. Sä **"Ring [Förnamn] [Efternamn] [nummerkategori]"**, t.ex. **"Ring Robyn Smith mobil"**.
  - > Systemet ringer upp vald kontakt från telefonboken. Om kontakten har flera telefonnummer (t.ex. hem, mobil, arbete) måste rätt kategori nämnas.

**Kommandon/fraser**

Följande kommandon kan oftast användas oavsett situation:

- **"Repetera"** – repeterar senaste röstinstruktionen i pågående dialog.
- **"Avbryt"** – avbryter dialogen.<sup>17</sup>
- **"Hjälp"** – startar en hjälpdialog. Systemet svarar med kommandon som kan

användas i aktuell situation, en uppmaning eller ett exempel.

Kommandon för specifika funktioner, såsom telefon och radio, finns beskrivna i specifika avsnitt.

**Siffror**

Sifferkommandon anges olika beroende på vilken funktion som ska styras:

- **Telefon- och postnummer** ska sägas individuellt siffra för siffra, t.ex. "noll, tre, ett, två, två, fyra, fyra, tre" (03122443).
- **Husnummer** kan sägas individuellt eller i grupp, t.ex. "två, två" eller "tjugotvå" (22). För engelska och nederländska kan flera grupper sägas i sekvens, t.ex. "tjugotvå, tjugotvå" (22 22). För engelska kan även dubbel eller trippel användas, t.ex. "dubbel nolla" (00). Nummer kan anges inom intervallet 0-2300.
- **Frekvenser** kan sägas "nittioåtta komma åtta" (98,8), "etthundrafyra komma två" eller "hundrafyra komma två" (104,2).

<sup>17</sup> Notera att detta enbart avbryter dialogen då systemet inte talar. För att göra det, tryck ett lång tryck på  tills två pip-toner hörs.

## Hastighet och repetitionsläge

Det är möjligt att justera hastigheten om systemet talar för fort.

Repetitionsläge kan slås på för att systemet ska repetera det du har sagt.

För att ändra hastigheten eller aktivera/deaktivera repetitionsläge:

1. Tryck på **Inställningar** i toppvyn.
2. Tryck på **System** → **Röststyrning** och välj inställningar.
  - **Repetera röstkommando**
  - **Talhastighet**

## Relaterad information

- Röststyrning (s. 140)
- Röststyra telefon (s. 143)
- Röststyra radio och media (s. 144)
- Röststyra klimat (s. 199)
- Inställningar för röststyrning (s. 144)

## Röststyra telefon<sup>18</sup>

Ring en kontakt, få meddelanden upplästa eller diktera korta meddelanden med röststyrningskommandon till en Bluetooth-ansluten telefon.

För att ange en kontakt i telefonboken behöver röststyrningskommandot innefatta kontaktinformationen som finns angiven i telefonboken. Om en kontakt, t.ex. **Robyn Smith**, har flera telefonnummer kan även nummerkategorin anges, t.ex. **hem** eller **mobil**: "**Ring Robyn Smith mobil**".

Tryck på  och säg något av följande kommando:

- "**Ring [kontakt]**" – ringer vald kontakt från telefonboken.
- "**Ring [telefonnummer]**" – ringer telefonnummer.
- "**Samtalslista**" – visar samtalslistan.
- "**Läs meddelande**" – meddelande läses upp. Finns flera meddelanden – välj vilket meddelande som ska läsas upp.
- "**Diktera meddelande till [kontakt]**" – användaren uppmanas säga ett kort meddelande. Därefter läses meddelandet upp och användaren kan välja att skicka<sup>19</sup> eller göra om meddelandet. För den här funk-

tionen måste bilen vara ansluten till internet.

### **OBS**

Alla systemspråk stödjer inte röststyrning. De som gör det markeras med symbolen  i listan över tillgängliga systemspråk. Läs mer om var den informationen hittas i avsnittet om inställningar för röststyrning.

## Relaterad information

- Röststyrning (s. 140)
- Använda röststyrning (s. 141)
- Röststyra radio och media (s. 144)
- Röststyra klimat (s. 199)
- Inställningar för röststyrning (s. 144)
- Internetansluten bil\* (s. 536)

<sup>18</sup> Gäller vissa marknader.

<sup>19</sup> Endast vissa telefoner kan skicka meddelanden via bilen. För information om vilka telefoner som är kompatibla, se volvocars.com/support.

## Röststyra radio och media<sup>20</sup>

Här följer kommandon för röststyrning av radio och mediaspelare.

Tryck på  och säg något av följande kommandon:

- **"Media"** – startar en dialog för media och radio och visar exempel på kommandon.
- **"Spela [artist]"** – spelar musik av vald artist.
- **"Spela [låttitel]"** – spelar vald låt.
- **"Spela [låttitel] från [album]"** – spelar vald låt från valt album.
- **"Spela [radiostation]"** – startar vald radiokanal.
- **"Ställ in [frekvens]"** – startar vald radiofrekvens i aktivt radioband. Om ingen radiokälla är aktiv startas FM-bandet som standard.
- **"Ställ in [frekvens] [frekvensband]"** – startar vald radiofrekvens på valt radioband.
- **"Radio"** – startar FM-radio.
- **"FM radio"** – startar FM-radio.
- **"DAB"** – startar DAB-radio\*.
- **"USB"** – startar uppspelning från USB.
- **"iPod"** – startar uppspelning från iPod.

- **"Bluetooth"** – startar uppspelning från Bluetooth-ansluten mediakälla.
- **"Liknande musik"** – spelar musik från USB-anslutna enheter som liknar den musik som spelas.

### OBS

Alla systemspråk stödjer inte röststyrning. De som gör det markeras med symbolen  i listan över tillgängliga systemspråk. Läs mer om var den informationen hittas i avsnittet om inställningar för röststyrning.

### Relaterad information

- Röststyrning (s. 140)
- Använda röststyrning (s. 141)
- Röststyra telefon (s. 143)
- Röststyra klimat (s. 199)
- Inställningar för röststyrning (s. 144)

## Inställningar för röststyrning<sup>21</sup>

Här väljs inställningar för röststyrningssystemet.

Inställningar → System → Röststyrning

Inställningar kan göras inom följande områden:

- **Repetera röstkommando**
- **Kön**
- **Talshastighet**

### Ljudinställningar

Välj ljudinställningar under:

Inställningar → Ljud → Systemvolym → Röststyrning

### Språkinställningar

Röststyrning är inte möjlig för alla språk. Tillgängliga språk för röststyrning är markerade med en ikon i språklistan – .

Byte av språk slår även igenom på meny-, meddelande- och hjälptexter.

Inställningar → System → Systemspråk och enheter → Systemspråk

<sup>20</sup> Gäller vissa märknader.

<sup>21</sup> Gäller vissa märknader.

**Relaterad information**

- Röststyrning (s. 140)
- Använda röststyrning (s. 141)
- Röststyra telefon (s. 143)
- Röststyra klimat (s. 199)
- Röststyra radio och media (s. 144)
- Ljudinställningar (s. 500)
- Ändra systemspråk (s. 127)





BELYSNING

## Ljusreglage

De olika ljusreglagen kontrollerar både yttre och inre belysning. Med vänster rattspak aktiveras och justeras yttre belysning. Med tumhjul i instrumentpanelen justeras interiör ljusstyrka.

### Yttre belysning

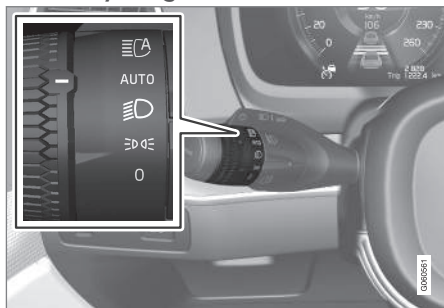

Vridning i vänster rattspak.

När bilens elsystem är i tändningsläge II gäller följande funktioner för vridningens olika lägen:

Läge	Innebörd
0	Varselljus. Helljusblink kan användas.
	Varselljus och positionsljus. Positionsljus när bilen är parkerad. <sup>A</sup> Helljusblink kan användas.
	Halvljus och positionsljus. Helljus kan aktiveras. Helljusblink kan användas.

Läge	Innebörd
AUTO	Varselljus och positionsljus i dagsljus.  Halvljus och positionsljus i svagt dagsljus eller mörker eller när dimljus fram* och/eller bak är aktiverat.  Funktionen Automatiskt helljus kan aktiveras.  Helljus kan aktiveras när halvljus är tätt.  Helljusblink kan användas.
	Automatiskt helljus på/av.

<sup>A</sup> Om bilen är igång men stillastående kan vridningen skiftas till läge från annat läge för att tända endast positionsljusen i stället för annan belysning.

Volvo rekommenderar att läge **AUTO** används när bilen körs.

### VARNING

Bilens ljussystem kan inte i alla situationer avgöra när dagsljuset är för svagt eller tillräckligt starkt, t.ex. vid dimma och regn.

Föraren är alltid ansvarig för att bilen framförs med ett trafiksäkert ljus och enligt gällande trafikbestämmelser.

## Tumhjul i instrumentpanel



Tumhjul (till vänster) för att justera interiör ljusstyrka.

### Relaterad information

- Justera ljusfunktioner via centerdisplay (s. 149)
- Interiör belysning (s. 159)
- Positionsljus (s. 150)
- Använda blinkers (s. 154)
- Använda helljus (s. 152)
- Halvljus (s. 151)
- Dimstrålkastare/kurvtagningsljus\* (s. 155)
- Dimljus bak (s. 156)
- Aktiva kurvljus\* (s. 154)
- Bromsljus (s. 157)
- Nödbromsljus (s. 157)
- Varningsblinkers (s. 157)

## Justera ljusfunktioner via centerdisplay

Flera ljusfunktioner kan justeras och aktiveras via centerdisplayen. Detta gäller exempelvis automatiskt helljus, ledbelysning och trygghetsbelysning.

1. Tryck på **Inställningar** i centerdisplayens toppvy.
2. Tryck på **My Car** → **Ljus och belysning**.
3. Välj **Exteriör belysning** eller **Interiör belysning** och välj sedan den funktion som önskas justeras.

### Relaterad information

- Ljusreglage (s. 148)
- Automatiskt helljus (s. 152)
- Använda ledbelysning (s. 158)
- Trygghetsbelysning (s. 158)
- Använda blinkers (s. 154)
- Ändra inställningar i centerdisplayens toppvy (s. 127)
- Funktionsvy i centerdisplay (s. 117)

## Anpassa ljusbilden från strålkastarna

Ljusbilden kan ställas om vid skifte från höger- till vänstertrafik, och omvänt. Funktionen anpassar ljuset från strålkastarna så att det minskar risken att blända mötande trafik.

1. Tryck på **Inställningar** i centerdisplayens toppvy.
2. Tryck på **My Car** → **Ljus och belysning** → **Exteriör belysning**.
3. Välj **Tillfällig högertrafik/Tillfällig vänstertrafik**.

### **i** OBS

Aktiva kurvljus är inte tillgängliga när ljusbilden är tillfälligt anpassad från vänster- till högertrafik, eller tvärtom.

### Relaterad information

- Ändra inställningar i centerdisplayens toppvy (s. 127)
- Funktionsvy i centerdisplay (s. 117)
- Aktiva kurvljus\* (s. 154)

## Positionsljus

Positionsljus kan användas för att andra trafikanterna ska se bilen om den stannar eller står parkerad. Positionsljuset tänds med rattspakets vridning.

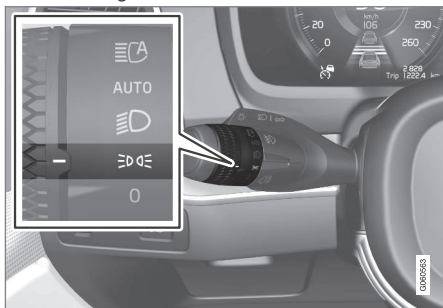

Rattspakets vridning i läget för positionsljus.

Ställ vridningen i läge **DRL** – positionsljusen tänds (nummerskyltsbelysningen tänds samtidigt).

Är bilens elsystem i tändningsläge **II** lyser varselljusen i stället för positionsljus fram. När vridningen är i denna position så är positionsljusen tända oavsett vilket tändningsläge bilens elsystem är i.

Om bilen är igång men stillastående kan vridningen skiftas till läget för positionsljus **DRL** från annat läge för att tända endast positionsljusen i stället för annan belysning.

Vid körning i mer än 30 sekunder i max 10 km/h (ca 6 mph) eller om hastigheten överstiger 10 km/h (ca 6 mph) tänds varselljusen. Föraren bör vrida till annat läge än **DRL**.

När det är mörkt ute och bakluckan öppnas tänds de bakre positionsljusen (om de inte redan är tända) för att uppmärksamma bakomvarande. Detta sker oavsett vilket läge vridningen står i eller vilket tändningsläge bilens elsystem är i.

## Relaterad information

- Ljusreglage (s. 148)
- Tändningslägen (s. 444)

## Varselljus

Bilen har sensorer som känner av omgivningens ljusförhållanden. Med rattspakets vridning i läge **0**, **DRL** eller **AUTO** samt när bilens elsystem är i tändningsläge **II** lyser varselljuset. I läge **AUTO** växlar strålkastarna automatiskt till halvljus i svagt dagsljus eller mörker.

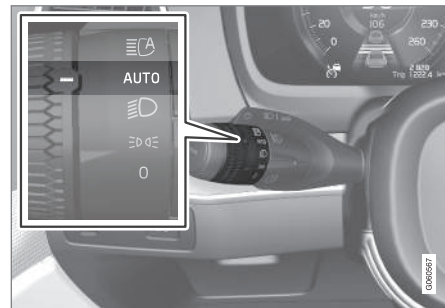

Rattspakets vridning i läge **AUTO**.

Med rattspakets vridning i läge **AUTO** lyser varselljuset (DRL\*) när bilen körs i dagsljus. Bilen växlar automatiskt belysningen från varselljus till halvljus i svagt dagsljus eller mörker. Växling till halvljus sker också om dimljus fram\* och/eller bak aktiveras.

**⚠ VARNING**

Systemet är ett hjälpmedel för att spara energi – det kan inte i alla situationer avgöra när dagsljuset är för svagt eller tillräckligt starkt, t.ex. vid dimma och regn.

Föraren är alltid ansvarig för att bilen framförs med ett trafiksäkert korrekt ljus och enligt gällande trafikbestämmelser.

**Relaterad information**

- Ljusreglage (s. 148)
- Tändningslägen (s. 444)
- Halvljus (s. 151)

**Halvljus**

Vid körning med rattspakens vridning i läge **AUTO** aktiveras halvljuset automatiskt i svagt dagsljus eller mörker, när bilens elsystem är i tändningsläge II.

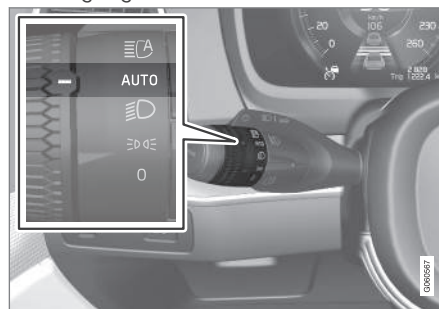

Rattspakens vridning i läge **AUTO**.

Med rattspakens vridning i läge **AUTO** aktiveras också halvljuset automatiskt om dimljus bak aktiveras.

Med rattspakens vridning i läge  lyser alltid halvljuset när bilens elsystem är i tändningsläge II.

**Tunneldetektering**

Bilen känner av när den körs in i en tunnel och skiftar då från varselljus till halvljus.

Observera att vridningen i vänster rattspak måste stå i läge **AUTO** för att tunneldetekteringen ska fungera.

**Relaterad information**

- Ljusreglage (s. 148)
- Tändningslägen (s. 444)
- Varselljus (s. 150)

<sup>1</sup> Daytime Running Lights

## Använda helljus

Helljus manövreras med den vänstra rattspaken. Helljus är bilens starkaste belysning och bör användas vid mörkerkörning, så länge det inte bländar andra trafikanter, för att få bättre sikt.



Rattspak med vridning.

## Helljusblink

1 För rattspaken lätt bakåt till läget för helljusblink. Helljuset lyser tills spaken släpps.

## Helljus

2 Helljuset kan aktiveras när rattspakens vridning står i läge **AUTO**<sup>2</sup> eller . Akti-

vera helljuset genom att föra rattspaken framåt.

3 Deaktivera genom att föra rattspaken bakåt.

När helljuset är aktiverat lyser symbolen i förardisplayen.

## Relaterad information

- Ljusreglage (s. 148)
- Automatiskt helljus (s. 152)

## Automatiskt helljus

Automatiskt helljus är en funktion som med en kamerasensor i vindrutans överkant upptäcker mötande trafiks strålkastarljus eller framförvarande fordons bakljus, och då växlar från helljus till halvljus.

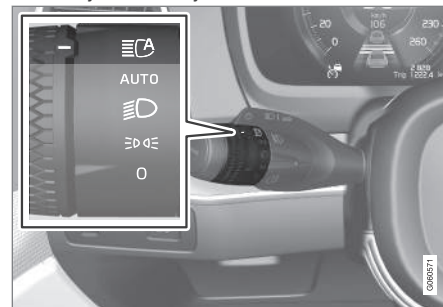

Symbolen representerar automatiskt helljus.

Funktionen kan träda in vid mörkerkörning när bilens hastighet är ca 20 km/h (ca 12 mph) eller högre. Funktionen kan också ta hänsyn till gatubelysning. När kamerasensorn inte längre känner av något mötande eller framförvarande fordon tänds helljuset igen efter någon sekund.

## Aktivera automatiskt helljus

Automatiskt helljus aktiveras och deaktiveras genom att vrida den vänstra rattspaken till

<sup>2</sup> När halvljuset är tänt.

läge . Vridringen går sedan tillbaka till läge **AUTO**. När automatiskt helljus är aktiverat lyser symbolen med vitt sken i förardisplayen. När helljuset är tänd lyser symbolen med blått sken.

Deaktivering av automatiskt helljus när helljuset är på, medför att belysningen direkt ställs om till halvljus.

Automatiskt helljus behöver inte återaktiveras varje gång bilen startas.

### Adaptiv funktionalitet

För bilar med LED<sup>3</sup>-strålkastare\* så har det automatiska helljuset adaptiv funktionalitet<sup>4</sup>. Då fortsätter ljuskäglan, till skillnad från vad som sker vid konventionell avbländning, att lysa med helljus på båda sidor om mötande eller framförvarande fordon – enbart den del av ljuskäglan som pekar direkt på fordonet bländas av.

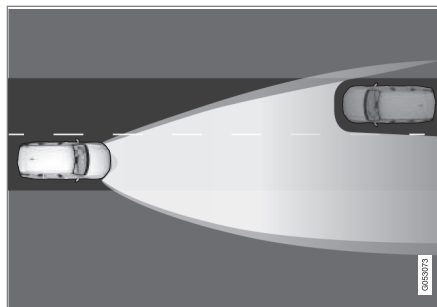

Adaptiv funktionalitet: Halvljus direkt mot mötande fordon, men fortsatt helljus på båda sidor om fordonet.

Om helljuset är delvis avbländat, d.v.s. om ljuskäglan lyser med något mer än halvljus, så lyser symbolen i förardisplayen med blått sken.

### Begränsningar för automatiskt helljus

Kamerasensorn som funktionen baseras på har begränsningar.



Om denna symbol tillsammans med meddelande **Automatiskt helljus Tillfälligt ej tillgängligt** visas i förardisplayen, måste växling mellan hel-

och halvljus göras manuellt. Symbolen slocknar när meddelandet visas.



Detsamma gäller om denna symbol tillsammans med meddelande **Vindrutesensor Sensor blockerad, se ägarmanual** visas.

Automatiskt helljus kan vara tillfälligt otillgängligt t.ex. i situationer med tät dimma eller kraftigt regn. När automatiskt helljus åter blir tillgängligt, eller vindrutesensorerna inte längre är blockerade, släcks meddelandet och symbolen tänds.

### ⚠ VARNING

Automatiskt helljus är ett hjälpmedel för att vid gynnsamma förhållanden använda bästa möjliga ljus.

Föraren är alltid ansvarig för att manuellt växla mellan hel- och halvljus när trafiksituationer eller väderförhållanden kräver det.

### Relaterad information

- Ljusreglage (s. 148)
- Använda helljus (s. 152)
- Begränsningar för kamera- och radarenhet (s. 413)

<sup>3</sup> Lysdiod (Light Emitting Diode)

<sup>4</sup> Beroende på bilens utrustningsnivå.

## Använda blinkers

Bilens blinkers manövreras med vänster rattspak. Blinkerlamporna blinkar tre gånger eller kontinuerligt, beroende på hur långt uppåt eller nedåt spaken förs.



Blinkers.

## Kort blinksekvens

För rattspaken uppåt eller nedåt till första läget och släpp. Blinkerlamporna blinkar tre gånger. Om funktionen deaktiveras via centerdisplayen blinkar lamporna en gång.

### **i** OBS

- Denna automatiska blinksekvens kan avbrytas genom att rattspaken omedelbart förs i motsatt riktning.
- Om symbolen för blinker i förardisplayen blinkar snabbare än normalt – se meddelande i förardisplayen.

## Kontinuerlig blinksekvens

För rattspaken uppåt eller nedåt till yttersta läget.

Spaken stannar i sitt läge och förs tillbaka för hand eller automatiskt av ratt rörelsen.

## Relaterad information

- Varningsblinkers (s. 157)
- Justera ljusfunktioner via centerdisplay (s. 149)

## Aktiva kurvljus\*

Aktiva kurvljus är konstruerade för att ge extra belysning i kurvor och korsningar. Bil med LED<sup>5</sup>-strålkastare\* kan beroende på bilens utrustningsnivå ha aktiva kurvljus.

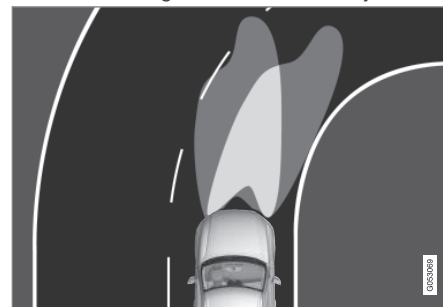

Ljusbild med funktionen deaktiverad (vänster) respektive aktiverad (höger).

De aktiva kurvljusen följer ratt rörelsen för att ge extra belysning i kurvor och korsningar och kan därmed ge föraren bättre uppsikt.

Funktionen aktiveras automatiskt vid start av bilen. Vid fel i funktionen lyser symbolen  i förardisplayen samtidigt som förardisplayen visar en förklarande text.

Funktionen är endast aktiv i svagt dagsljus eller mörker och endast när bilen är i rörelse och halvljuset lyser.

\* Tillval/tillbehör.



### Deaktivera/aktivera funktionen

Funktionen som är aktiverad när bilen levereras från fabrik kan deaktiveras/aktiveras via centerdisplayens funktionsvy:



Tryck på knappen **Aktiva kurvljus**.

### Relaterad information

- Justera ljusfunktioner via centerdisplay (s. 149)
- Dimstrålkastare/kurvtagningsljus\* (s. 155)

### Dimstrålkastare/kurvtagningsljus\*

Dimstrålkastarna aktiveras manuellt vid körning i dimma och automatiskt vid backning för att komplettera backljuset.

Om bilen är utrustad med kurvtagningsljus\* tänds dimstrålkastarna automatiskt i svagt dagsljus eller mörker för att lysa upp området snett framför bilen.

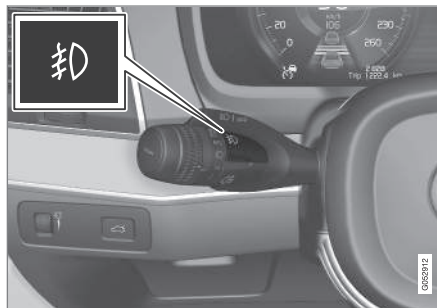

Knapp för dimstrålkastare.

Dimstrålkastarna kan tändas när bilens elsystem är i tändningsläge II samt rattspakens vridning står i läge **AUTO**, **☰D** eller **☰D☒**.

Tryck på knappen för att aktivera och deaktivera. Symbolen **☰D** lyser i förardisplayen när dimstrålkastarna är tända.

Dimstrålkastarna släcks automatiskt när bilen stängs av eller när rattspakens vridning ställs i läge **0**.

### **i** OBS

Bestämmelser för användning av dimstrålkastare varierar mellan olika länder.

### Kurvtagningsljus\*

Dimstrålkastarna kan inkludera funktionen kurvtagningsljus som temporärt lyser upp området snett framför bilen åt det håll ratten vrids i två kurva, eller åt det håll blinkers används.

Funktionen aktiveras i svagt dagsljus eller mörker när rattspakens vridning står i läge **AUTO** eller **☰D** samt bilens hastighet är lägre än ca 30 km/h (ca 20 mph).

Dessutom tänds båda kurvtagningsljusten som ett komplement till backljuset vid backning.

Funktionen som är aktiverad när bilen levereras från fabrik kan aktiveras och deaktiveras via centerdisplayen.

### Relaterad information

- Ljusreglage (s. 148)
- Tändningslägen (s. 444)
- Dimljus bak (s. 156)

<sup>5</sup> Lysdiod (Light Emitting Diode)

- Aktiva kurvljus\* (s. 154)
- Justera ljusfunktioner via centerdisplay (s. 149)

### Dimljus bak

Dimljus bak lyser betydligt starkare än vanliga baklyktor och bör endast användas då sikten är nedsatt på grund av dimma, snö, rök eller damm för att andra trafikanter i ett tidigt skede ska observera framförvarande fordon.



Knapp för dimljus bak.

Dimljus bak består av en lampa bak på förarsidan av bilen.

Dimljus bak kan endast tändas när tändningsläge **II** är aktivt samt rattspakens vridring står i läge **AUTO** eller .

Tryck på knappen för att tända/släcka. Symbolen  lyser i förardisplayen när dimljus bak är tätt.

Dimljus bak släcks automatiskt när bilen stängs av eller när rattspakens vridring ställs i läge **0** eller .

### **OBS**

Bestämmelser för användning av dimljus bak varierar mellan olika länder.

### Relaterad information

- Ljusreglage (s. 148)
- Dimstrålkastare/kurvtagningssljus\* (s. 155)
- Tändningslägen (s. 444)

## Bromsljus

Bromsljuset tänds automatiskt vid inbromsning.

Bromsljuset tänds när bromspedalen trycks ner och när bilen bromsas automatiskt av något förarstödsystem.

### Relaterad information

- Nödbromsljus (s. 157)
- Bromsfunktioner (s. 447)
- Förarstödsystem (s. 286)

## Nödbromsljus

Nödbromsljus aktiveras för att uppmärksamma bakomvarande fordon om en kraftig inbromsning.

Funktionen innebär att bromsljuset blinkar istället för att – som vid normal bromsning – lysa med fast sken.

Nödbromsljusen aktiveras vid en kraftig inbromsning eller om ABS-systemet aktiveras i höga hastigheter.

Efter nedbromsning till en låg hastighet och föraren släpper bromsen återgår bromsljuset till normalt sken.

Samtidigt aktiveras bilens varningsblinkers. Dessa blinkar tills föraren accelererar upp bilen till en högre hastighet igen eller stänger av bilens varningsblinkers.

### Relaterad information

- Bromsljus (s. 157)
- Färdbroms (s. 447)
- Varningsblinkers (s. 157)

## Varningsblinkers

Varningsblinkers varnar andra trafikanter genom att bilens samtliga blinkers aktiveras samtidigt. Funktionen kan användas för att varna vid trafikfara.

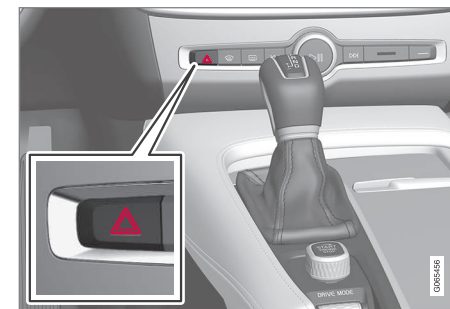

Knapp för varningsblinkers.

Tryck in knappen för att aktivera varningsblinkers.

Varningsblinkers aktiveras automatiskt när bilen bromsats så kraftigt att nödbromsljusen aktiverats och hastigheten är låg. Varningsblinkers börjar blinka efter att nödbromsljusen har slutat blinka och deaktiveras då automatiskt när man kör iväg igen eller deaktiveras om knappen trycks in.

### **i** OBS

Bestämmelser för användning av varningsblinkers kan variera mellan länder.



#### ◀ Relaterad information

- Nödbromsljus (s. 157)
- Använda blinkers (s. 154)

### Använda ledbelysning

En del av exteriörbelysningen kan hållas tänd och fungera som ledbelysning efter att bilen låsts.

För att aktivera funktionen:

1. Stäng av bilen.
2. För vänster rattspak framåt mot instrumentpanelen och släpp.
3. Stig ur bilen och lås dörren.
  - > En symbol i förardisplayen tänds för att indikera att funktionen är aktiverad och yttre belysning tänds: Positionsljus, strålkastarljus, nummerskyltsbelysning samt belysning i yttre handtag\*.

Tiden för hur länge ledbelysningen ska hållas tänd kan ställas in via centerdisplayen.

#### Relaterad information

- Justera ljusfunktioner via centerdisplay (s. 149)
- Trygghetsbelysning (s. 158)

### Trygghetsbelysning

Trygghetsbelysningen tänds när bilen låses upp och används för att tända bilens belysning på avstånd.

Funktionen aktiveras när fjärrnyckeln används vid upplåsning. I dagsljus aktiveras positionsljus, inre taklampor, golvbelysning och bagage/lastutrymmets belysning. Vid svagt dagsljus eller mörker aktiveras även nummerskyltsbelysning och belysning i yttre handtag\* med dess ljuskälla riktad mot marken.

Belysningen hålls tänd ca 2 minuter om ingen dörr öppnas. Om en dörr öppnas inom aktiveringstiden kommer tiden för den interiöra belysningen och belysningen i yttre handtag\* och att förlängas.

Funktionen kan aktiveras och deaktiveras via centerdisplayen.

#### Relaterad information

- Justera ljusfunktioner via centerdisplay (s. 149)
- Använda ledbelysning (s. 158)
- Fjärrnyckel (s. 240)

## Interiör belysning

Kupén är utrustad med flera olika typer av ljussättning t.ex. allmänbelysning, justerbar dekorbelysning och läsbelysning.

All belysning i kupén kan tändas och släckas manuellt minst 5 minuter från det att:

- bilen har stängts av och dess elsystem är i tändningsläge **0**
- bilen har låsts upp men ännu inte startats.

## Främre takbelysning



Reglage i takkonsolen för främre läslampor och kupébelysning.

- 1 Läsampa vänster sida
- 2 Kupébelysning
- 3 Automatik för kupébelysning
- 4 Läsampa höger sida

## Läsbelysning

Läslamporna på höger respektive vänster sida tänds eller släckts med ett kort tryck på respektive knapp i takkonsolen. Ljusstyrkan justeras genom att knappen hålls inne.

## Kupébelysning

Golvbelysningen och takbelysningen tänds eller släckts med ett kort tryck på knappen i takkonsolen.

## Automatik för kupébelysning

Automatiken aktiveras med ett kort tryck på **AUTO**-knappen i takkonsolen. Med automatiken aktiverad lyser ljusindikatorn i knappen och kupébelysningen tänds och släckts enligt nedanstående.

Kupébelysningen tänds när:

- Bilen låses upp
- Bilen stängs av
- En sidodörr öppnas.

Kupébelysningen släckts när:

- Bilen låses
- Bilen startas
- En sidodörr stängs
- En sidodörr stått öppen ca 2 minuter.

## Bakre takbelysning

I bakre delen av bilen finns läsbelysning, vilken också används som kupébelysning.



Läslampor över baksätet.



I bil med panoramatak\* finns två lampenheter, en på vardera sida av taket.

Läslamporna tänds eller släckts med ett kort tryck på lampans knapp. Ljusstyrkan justeras genom att knappen hålls inne.



### ◀◀ **Handskfacksbelysning**

Handskfacksbelysningen tänds respektive släcks när luckan öppnas eller stängs.

### **Solskyddets spegelbelysning\***

Belysningen till spegeln i solskyddet tänds respektive släcks då locket öppnas eller stängs.

### **Markbelysning\***

Markbelysningen tänds eller släcks när respektive dörr öppnas eller stängs.

### **Tröskelbelysning**

Tröskelbelysningen tänds eller släcks när en dörr öppnas eller stängs.

### **Belysning i lastutrymme**

Belysningen i lastutrymmet tänds eller släcks då bakluckan öppnas eller stängs.

### **Dekorbelysning**

Det omgivande ljuset tänds när man öppnar dörrarna och släcks när bilen låses. Dekorbelysningens intensitet kan anpassas i centerdisplayen och även finjusteras med tumhjulet i instrumentpanelen.

### **Stämningsljus\***

Bilen är utrustad med lysdioder som gör det möjligt att ändra färg på ljuset. Denna belysning är tänd när bilen är i gång. Stämningsljuset kan anpassas i centerdisplayen och även finjusteras med tumhjulet i instrumentpanelen.

### **Belysning i förvaringsfack i dörrar**

Belysningen i förvaringsfack i dörrar tänds när man öppnar dörrarna och släcks när bilen låses. Ljusstyrkan kan finjusteras med hjälp av tumhjulet i instrumentpanelen.

### **Belysning i tunnelkonsolens främre mugghållare**

Belysningen i främre mugghållare tänds när bilen låses upp och släcks när bilen låses. Ljusstyrkan kan finjusteras med hjälp av tumhjulet i instrumentpanelen.

### **Relaterad information**

- Justera interiör belysning (s. 160)
- Ljusreglage (s. 148)
- Tändningslägen (s. 444)
- Kupéns interiör (s. 584)

### **Justera interiör belysning**

Belysningen i bilen tänds upp olika beroende på tändningsläge. Den interiöra belysningen kan justeras med ett tumhjul i instrumentpanelen och vissa ljusfunktioner kan även justeras via centerdisplayen.



Med tumhjulet på instrumentpanelen till vänster om ratten justeras ljusstyrkan på displaybelysning, reglagebelysning, omgivande dekorbelysning och stämningsljus\*

### **Justera omgivande dekorbelysning**

1. Tryck på **Inställningar** i toppvyn i centerdisplayen.
2. Tryck på **My Car** → **Ljus och belysning** → **Interiör belysning**.
3. Välj mellan följande inställningar:
  - Under **Intensitet för dekorbelysning**, välj mellan **Av**, **Låg** och **Hög**.
  - Under **Nivå för dekorbelysning**, välj mellan **Reducerad** och **Full**.

### **Justera stämningsljus\***

Bilen är utrustad med några lysdioder som gör det möjligt att ändra färg på ljuset. Denna belysning är tänd när bilen är i gång.

### Ändra ljusets styrka

1. Tryck på **Inställningar** i toppvyn i centerdisplayen.
2. Tryck på **My Car** → **Ljus och belysning** → **Interiör belysning** → **Stämningsljus**.
3. Under **Styrka på stämningsljus** välj mellan **Av**, **Låg** och **Hög**.

### Ändra ljusets färg

1. Tryck på **Inställningar** i toppvyn i centerdisplayen.
2. Tryck på **My Car** → **Ljus och belysning** → **Interiör belysning** → **Stämningsljus**.
3. Välj mellan **Efter temperatur** och **Efter färg** för att ändra ljusets färg.

Vid val **Efter temperatur** ändrar sig ljuset efter inställd kupétemperatur.

Vid val **Efter färg** kan underkategorin **Temafärger** användas för att justera ytterligare.

### Relaterad information

- Interiör belysning (s. 159)
- Justera ljusfunktioner via centerdisplay (s. 149)
- Tändningslägen (s. 444)





RUTOR, GLAS OCH SPEGLAR

## Rutor, glas och speglar

I bilen finns flera olika rutor, glas och speglar.

Några av rutorna i bilen är förstärkta med laminering.

Vindrutan har laminerat glas och för vissa övriga glasytor finns laminerat glas som tillval. Laminerat glas är förstärkt, vilket ger ett bättre inbrottskydd och förbättrar ljudisoleringen i kupén.

Även panoramataket\* har laminerat glas.



Symbolen visas på de rutor där glaset är laminerat.<sup>1</sup>

### Relaterad information

- Klämskydd för rutor och solgardiner (s. 164)
- Panoramatak\* (s. 170)
- Fönsterhissar (s. 165)
- Backspeglar (s. 167)
- Head-up-display\* (s. 137)
- Använda vindrutetorkare (s. 175)
- Använda vindrute- och strålkastarspolare (s. 177)
- Aktivera och deaktivera eluppvärmd vindruta\* (s. 216)

- Aktivera och deaktivera eluppvärmd bakruta och yttre backspeglar (s. 217)

## Klämskydd för rutor och solgardiner

Alla eldrivna rutor och solskydd\* har klämskydd som löser ut om de blockeras av något föremål vid öppning eller stängning.

Vid blockering stannar rörelsen och backar därefter automatiskt till ca 50 mm (ca 2 tum) från det blockerade läget (alternativt till fullt ventilationsläge).

Det finns möjlighet att forcera klämskyddet när stängning avbrutits, t.ex. vid isbildning, genom att kontinuerligt trycka reglaget i en och samma riktning.

Skulle det vara något problem med klämskyddet kan en återställningssekvens provas.

### VARNING

Om startbatteriet kopplats bort måste funktionen för automatisk öppning och stängning återställas för att fungera korrekt. Återställning måste ske för att klämskyddet ska fungera.

### Relaterad information

- Återställningssekvens för klämskydd (s. 165)
- Manövrera fönsterhissar (s. 166)
- Manövrera panoramatak\* (s. 171)

<sup>1</sup> Gäller ej vindrutan och panoramataket\* som alltid är laminerade och därför saknar denna symbol.

## Återställningssekvens för klämskydd

Om ett problem skulle uppstå med de elektriska funktionerna för fönsterhissarna kan en återställningssekvens testas.

### ⚠ VARNING

Om startbatteriet kopplats bort måste funktionen för automatisk öppning och stängning återställas för att fungera korrekt. Återställning måste ske för att klämskyddet ska fungera.

Vid problem med panoramatak, kontakta verkstad.<sup>2</sup>

### Återställ fönsterhiss

1. Börja med fönstret i stängt läge.
2. Manövrera sedan reglaget i det manuella läget 3 gånger uppåt mot stängt läge.
  - > Systemet initieras automatiskt.

Om problem kvarstår, kontakta verkstad.

### Relaterad information

- Klämskydd för rutor och solgardiner (s. 164)
- Manövrera fönsterhissar (s. 166)

## Fönsterhissar

Varje dörr har en reglagepanel för de eldrivna fönsterhissarna. Förardörren har reglage för att manövrera samtliga fönster och även aktivera barnsäkerhetsspärren.

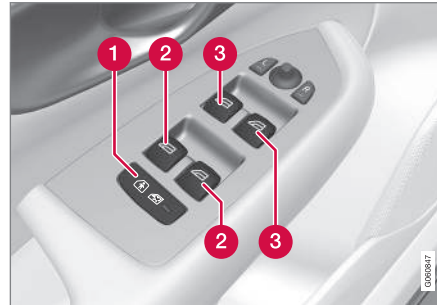

Reglagepanel i förardörr.

- 1 Elektrisk barnsäkerhetsspär\* som deaktiverar reglagen i bakdörrarna för att förhindra att dörrar eller fönster öppnas inifrån.
- 2 Reglage för bakre fönster.
- 3 Reglage för främre fönster.

### ⚠ VARNING

Barn, andra passagerare eller föremål kan klämmas av rörliga delar.

- Manövrera alltid rutor under uppsikt.
- Låt inte barn leka med manövreringsreglagen.
- Lämna aldrig barn ensamma i bilen.
- Tänk på att alltid bryta strömmen till elhissarna genom att sätta bilens elsystem i tändningsläge **0** och ta sedan med nyckeln då bilen lämnas.
- Sträck aldrig ut föremål eller kroppsdelar genom rutor, även om bilens elsystem är helt avslaget.

### Relaterad information

- Manövrera fönsterhissar (s. 166)
- Klämskydd för rutor och solgardiner (s. 164)
- Återställningssekvens för klämskydd (s. 165)

<sup>2</sup> En auktoriserad Volvoverkstad rekommenderas.

## Manövrera fönsterhissar

Med reglagepanelen i förardörren kan alla fönsterhissar manövreras – med reglagepanelerna i övriga dörrar manövreras respektive fönsterhiss.

Fönsterhissarna är utrustade med klämskydd. Skulle det vara något problem med klämskyddet kan en återställningssekvens provas.

### **⚠ VARNING**

Barn, andra passagerare eller föremål kan klämmas av rörliga delar.

- Manövrera alltid rutor under uppsikt.
- Låt inte barn leka med manövreringsreglagen.
- Lämna aldrig barn ensamma i bilen.
- Tänk på att alltid bryta strömmen till elhissarna genom att sätta bilens elsystem i tändningsläge **O** och ta sedan med nyckeln då bilen lämnas.
- Sträck aldrig ut föremål eller kroppsdelar genom rutor, även om bilens elsystem är helt avslaget.



Manövrering av fönsterhissar.

- 1** Manövrering utan automatik. För något av reglagen lätt uppåt eller nedåt. Fönsterhissarna går upp eller ner så länge reglaget hålls i position.
- 2** Manövrering med automatik. För något av reglagen uppåt eller nedåt till ändläget och släpp sedan. Fönstret körs automatiskt till sitt ändläge.

För att fönsterhissarna ska kunna användas måste tändningsläget vara **I** eller **II**. Efter att bilen har stängts av kan fönsterhissarna manövreras i några minuter efter att tändningen slagits av – dock inte efter att en dörr har öppnats. Det går endast att manövrera med ett reglage i taget.

Det går även att manövrera med hjälp av fjärrnyckel eller nyckelfri öppning\* med dörrhandtag.

### **⚠ VARNING**

Kontrollera så att inte barn eller andra passagerare kommer i kläm när alla rutor stängs med fjärrnyckel eller nyckelfri öppning\* med dörrhandtag.

### **i OBS**

Ett sätt att minska det pulserande vindljudet då de bakre fönsterrutorna är öppna, är att öppna även de främre fönsterrutorna lite grann.

### **i OBS**

Fönsterrutorna kan inte öppnas i hastigheter över ca 180 km/h (ca 112 mph), men de kan stängas.

Det är alltid förarens ansvar att följa gällande trafikregler.

### **i OBS**

Rutor kan eventuellt inte manövreras vid låga temperaturer.

### **Relaterad information**

- Fönsterhissar (s. 165)
- Klämskydd för rutor och solgardiner (s. 164)

- Återställningssekvens för klämskydd (s. 165)
- Låsa och låsa upp nyckelfritt\* (s. 270)
- Låsa och låsa upp med fjärrnyckel (s. 242)

## Backspeglar

De inre och yttre backspeglarna kan användas för att föraren ska få en bättre uppsikt bakåt.

### Inre backspegel

Den inre backspegeln är utrustad med Home-Link\*, automatisk avbländning\* och kompass\*.

Den inre backspegeln justeras genom att vinkla den för hand.

### Yttre backspeglar

#### VARNING

Båda speglarna är krökta för att ge god överblick. Föremål kan se ut att vara längre bort än vad de i verkligheten är.

De yttre backspeglarnas lägen justeras med inställningsspaken i förardörrens reglagepanel.

Det finns även flera automatiska inställningar som kan kopplas till minnesfunktionsknapparna för det elmanövrerade sätet\*.

### Relaterad information

- HomeLink®\* (s. 493)
- Kompass\* (s. 497)
- Justera backspeglarnas avbländning (s. 168)
- Justera vinkling av yttre backspeglar (s. 169)

- Lagra position för säte, backspeglar och head-up-display\* (s. 184)
- Aktivera och deaktivera eluppvärmd bakruta och yttre backspeglar (s. 217)

## Justera backspeglarnas avbländning

Om starkt ljus kommer in bakifrån kan det reflekteras i backspeglarna och blända föraren. Blända av när bakomvarande ljus stör.

### Manuell avbländning

Den inre backspegeln kan bländas av med ett reglage i spegelns underkant.



**1** Reglage för manuell avbländning.

1. Blända av genom att föra reglaget in mot kupén.
2. Återgå till normalt läge genom att föra reglaget mot vindrutan.

Reglage för manuell avbländning finns inte på spegel med automatisk avbländning.

### Automatisk avbländning\*

Om starkt ljus kommer bakifrån bländar backspeglarna av automatiskt när det är mörkt ute eller då ljuset är begränsat, till exempel vid körning i tunnlar. Automatisk avbländning är alltid aktiv under körning, utom när växel-lådans backläge är valt.

#### **i** OBS

Vid byte av känslighet märks ingen förändring av avbländningen omedelbart, utan förändringen sker gradvis.

Känsligheten för avbländning kommer att påverka både inre och yttre backspeglar.

För att ändra avbländningens känslighet:

1. Tryck på **Inställningar** i toppvyn i centerdisplayen.
2. Tryck på **My Car** → **Speglar och bekvämlighet**.
3. Under **Automatisk avbländning av backspegel**, välj **Normal**, **Mörk** eller **Ljus**.

I den inre backspegeln finns två sensorer – en framåtriktad och en bakåtriktad – som arbetar tillsammans för att identifiera och eliminera bländande ljus. Den framåtriktade sensorn känner av omgivande ljus, medan den bakåt-

riktade sensorn känner av ljus från bakomvarande fordons strålkastare.

För att de yttre backspeglarna ska kunna vara utrustade med automatisk avbländning måste också den inre backspegeln vara utrustad med automatisk avbländning.

#### **i** OBS

Skymms sensorerna av t.ex. parkeringstillstånd, transpondrar, solskydd eller objekt i säten eller i lastutrymmet på ett sådant sätt att ljus förhindras att nå sensorerna, reduceras den inre och de yttre backspeglarnas avbländningsfunktion.

### Relaterad information

- Backspeglar (s. 167)
- Justera vinkling av yttre backspeglar (s. 169)

## Justera vinkling av yttre backspeglar

För att ha bättre sikt bakåt så behöver de yttre backspeglarna ställas in efter förarens förutsättningar.

Det finns flera automatiska inställningar som även kan kopplas till minnesfunktionsknapparna för det elmanövrerade sätet\*.

### Använda reglage för yttre backspeglar



Reglage för yttre backspeglar.

De yttre backspeglarnas lägen justeras med inställningsspaken i förardörrens reglagepanel. Tändningsläget måste vara lägst **I**.

1. Tryck på knappen **L** för vänster backspegel eller **R** för höger backspegel. Lampan i knappen lys.

2. Justera läget med inställningsspaken i mitten.
3. Tryck en gång till på knappen **L** eller **R**. Lampan ska inte längre lysa.

### Fäll in backspeglar elektriskt\*

För parkering/körning i trånga utrymmen kan speglarna fällas in.

1. Tryck ner knapparna **L** och **R** samtidigt.
2. Släpp dem efter ca 1 sekund. Spegelarna stannar automatiskt i maximalt infällt läge.

Fäll ut speglarna genom att trycka ner **L** och **R** samtidigt. Spegelarna stannar automatiskt i utfällt läge med föregående inställning.

### Återställning till neutralläge

Spegel som p.g.a. yttre våld ändrats ur sitt läge måste elektriskt återställas till originalläge för att den elektriska in-/utfällningen\* ska fungera korrekt.

1. Fäll in speglarna genom att trycka ner knapparna **L** och **R** samtidigt.
2. Fäll ut dem igen genom att trycka ner knapparna **L** och **R** samtidigt.
3. Upprepa ovanstående procedur vid behov.

Speglarna återställs till originalläge.

### Vinkling vid parkering<sup>3</sup>

Det går att vinkla ner en backspegel för att föraren exempelvis ska kunna se vägkanten vid parkering.

- Lägg i backväxeln och tryck in knappen **L** eller **R**.

Observera att knappen kan behöva tryckas in 2 gånger, beroende på om den redan var förvald. När backspegeln är nedvinklad blinkar knappen. När backväxeln läggs ur börjar backspegeln återgå automatiskt efter ca 3 sekunder och når sitt ursprungliga läge efter ca 8 sekunder.

### Automatisk vinkling vid parkering<sup>3</sup>

Med denna inställning vinklas backspegeln automatiskt ner när backväxel är vald. Det nedfällda läget är förinställt och går inte att justera.

1. Tryck på **Inställningar** i centerdisplayens toppvy.
2. Tryck på **My Car** → **Speglar och bekvämlighet**.
3. Under **Vinkling av sidospegel vid backning**, välj **Av**, **Förare**, **Passagerare** eller **Båda** för att aktivera/deaktivera och för att välja vilken backspegel som ska vinklas.

<sup>3</sup> Endast i kombination med elmanövrerat säte med minnesknappar\*.

- ◀ Det går att få backspegeln att direkt återgå till sitt ursprungliga läge genom att 2 gånger trycka in knappen **L** eller **R**.

### Automatisk infällning vid låsning\*

I centerdisplayen kan du ställa in att backspeglarna fälls in/ut automatiskt när bilen låses/låses upp med nyckeln.

1. Tryck på **Inställningar** i centerdisplayens toppvy.
2. Tryck på **My Car** → **Speglar och bekvämlighet**.
3. Välj **Sidospeglar vinklas in vid låsning** för att aktivera/deaktivera.

### **i** OBS

Om du fäller in speglarna manuellt med knapparna **L** och **R** och sedan låser bilen kommer de inte att fällas ut automatiskt när du låser upp bilen, även om denna inställning gjorts. Utfällningen måste då göras manuellt.

### Relaterad information

- Backspeglar (s. 167)
- Justera backspeglarnas avbländning (s. 168)
- Lagra position för säte, backspeglar och head-up-display\* (s. 184)

- Aktivera och deaktivera eluppvärmd bakruta och yttre backspeglar (s. 217)

### Panoramatak\*

Panoramataket är uppdelat i två glassektioner. Den främre är öppningsbar vertikalt i bakkant (ventilationsläge) eller horisontellt (öppet läge). Den bakre är ett fast takglas.

Panoramataket har en vindavvisare och en solgardin, tillverkad av perforerat tyg och placerad under glastaket, för extra skydd mot t.ex. starkt solljus.



Panoramataket och solgardinen manövreras med ett reglage som är placerat i taket.

För att panoramataket och solgardinen ska kunna manövreras måste bilens elsystem vara i tändningsläge **I** eller **II**.



**⚠ VARNING**

Barn, andra passagerare eller föremål kan klämmas av rörliga delar.

- Manövrera alltid rutor under uppsikt.
- Låt inte barn leka med manövreringsreglagen.
- Lämna aldrig barn ensamma i bilen.
- Tänk på att alltid bryta strömmen till elhissarna genom att sätta bilens elsystem i tändningsläge **O** och ta sedan med nyckeln då bilen lämnas.
- Sträck aldrig ut föremål eller kroppsdelar genom rutor, även om bilens elsystem är helt avslaget.

**⚠ VIKTIGT**

- Öppna inte panoramataket när lasthållare är monterad.
- Placera inte tunga föremål på panoramataket.

**⚠ VIKTIGT**

- Ta bort is och snö innan panoramataket öppnas. Var försiktig så att inte ytor repas eller lister skadas.
- Manövrera inte panoramataket om det frusit fast.

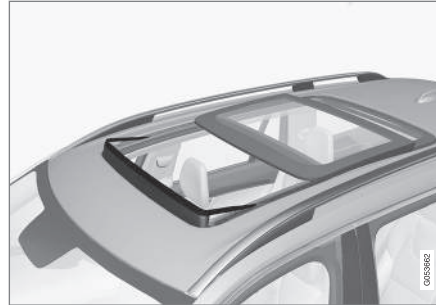
**Vindavvisare**

Till panoramataket hör en vindavvisare som fälls upp när panoramataket är i öppet läge.

**Relaterad information**

- Manövrera panoramatak\* (s. 171)
- Automatisk stängning av panoramatakets solgardin (s. 174)
- Klämskydd för rutor och solgardiner (s. 164)
- Låsa och låsa upp nyckelfritt\* (s. 270)
- Låsa och låsa upp med fjärrnyckel (s. 242)

**Manövrera panoramatak\***

Panoramataket och solgardinen manövreras med ett reglage i takpanelen och är båda utrustade med klämskydd.

**⚠ VARNING**

Barn, andra passagerare eller föremål kan klämmas av rörliga delar.

- Manövrera alltid rutor under uppsikt.
- Låt inte barn leka med manövreringsreglagen.
- Lämna aldrig barn ensamma i bilen.
- Tänk på att alltid bryta strömmen till elhissarna genom att sätta bilens elsystem i tändningsläge **O** och ta sedan med nyckeln då bilen lämnas.
- Sträck aldrig ut föremål eller kroppsdelar genom rutor, även om bilens elsystem är helt avslaget.

**⚠ VIKTIGT**

- Öppna inte panoramataket när lasthållare är monterad.
- Placera inte tunga föremål på panoramataket.





**! VIKTIGT**

- Ta bort is och snö innan panoramataket öppnas. Var försiktig så att inte ytor repas eller lister skadas.
- Manövrera inte panoramataket om det frusit fast.

För att panoramataket och solgardinen ska kunna manövreras måste bilens elsystem vara i tändningsläge I eller II.

Det går även att manövrera med hjälp av fjärrnyckel eller nyckelfri öppning\* med dörrhandtag.

**⚠ VARNING**

Kontrollera så att inte barn eller andra passagerare kommer i kläm när alla rutor stängs med fjärrnyckel eller nyckelfri öppning\* med dörrhandtag.

**! VIKTIGT**

Kontrollera att panoramataket är ordentligt stängt vid stängning.

Takets rörelse stoppas om reglaget släpps vid manuell manövrering eller då glaset når komfort<sup>4</sup>-, maximalt öppnings- eller stängnings-

läge. Rörelsen för både panoramataket och solgardin stoppas också om reglaget i taket manövreras igen i motsatt riktning mot den pågående rörelseriktningen.

Panoramataket och solgardinen är också utrustade med klämskydd. Skulle det vara något problem med klämskyddet kan en återställningssekvens provas.

**i OBS**

Vid manuell öppning måste solgardinen vara helt öppen innan panoramataket kan öppnas. Vid omvänd procedur måste panoramataket vara helt stängt innan solgardinen kan stängas helt.

**i OBS**

Rutor kan eventuellt inte manövreras vid låga temperaturer.

**Öppna och stäng ventilationsläge**

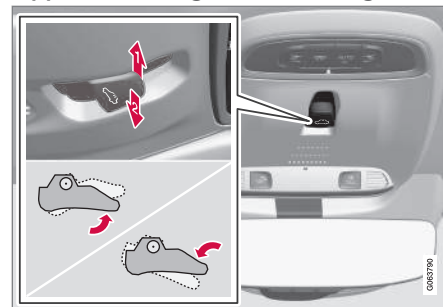

Ventilationsläge, vertikalt i bakkant.

- 1 Öppna genom att trycka reglaget uppåt en gång.
- 2 Stäng genom att trycka reglaget nedåt en gång.

Då ventilationsläge väljs lyfts den främre glasluckan upp i bakkant. Om solgardinen är helt stängd när ventilationsläge väljs, öppnas den automatiskt ca 50 mm (ca 2 tum).

Solgardinen följer med automatiskt om panoramataket stängs från ventilationsläget.

<sup>4</sup> Komfortläge är en position där vindbrus och resonansljud under körning är på en behagligt låg nivå.

## Öppna och stäng panoramataket helt med reglage i taket

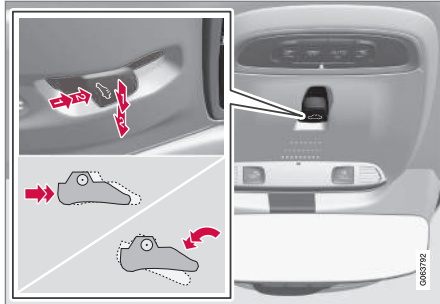

1 Manövrering, manuellt läge

2 Manövrering, automatiskt läge

### Manuell manövrering

1. Öppna solgardinen – tryck reglaget bakåt till läget för manuell öppning.
2. Öppna panoramataket till komfortläge – tryck reglaget bakåt en andra gång till läget för manuell öppning.
3. Öppna panoramataket maximalt – tryck reglaget bakåt en tredje gång till läget för manuell öppning.

Stäng genom att upprepa föregående procedur i omvänd ordning – tryck istället reglaget framåt/nedåt till läget för manuell stängning.

### Automatisk manövrering

1. Öppna solgardinen maximalt – tryck reglaget bakåt till läget för automatisk öppning och släpp.
2. Öppna panoramataket till komfortläget – tryck reglaget bakåt en andra gång till läget för automatisk öppning och släpp.
3. Öppna panoramataket maximalt – tryck reglaget bakåt en tredje gång till läget för automatisk öppning och släpp.

Stäng genom att upprepa föregående procedur i omvänd ordning – tryck istället reglaget framåt/nedåt till läget för automatisk stängning.

### Automatisk manövrering – snabb öppning eller stängning

Panoramataket och solgardinen kan öppnas eller stängas samtidigt:

- Öppna – tryck reglaget bakåt två gånger till läget för automatisk manövrering och släpp.
- Stäng – tryck reglaget framåt/nedåt två gånger till läget för automatisk manövrering och släpp.

### Relaterad information

- Panoramatak\* (s. 170)
- Automatisk stängning av panoramatakets\* solgardin (s. 174)

- Klämskydd för rutor och solgardiner (s. 164)
- Låsa och låsa upp nyckelfritt\* (s. 270)
- Låsa och låsa upp med fjärrnyckel (s. 242)

## Automatisk stängning av panoramatakets\* solgardin

Med denna funktion stängs solgardinen automatiskt 15 minuter efter att bilen har låsts ifall bilen står parkerad i varmt väder. Detta görs för att sänka kupétemperaturen och skydda bilklädseln från solblekning.

Funktionen som är deaktiverad när bilen levereras från fabrik kan aktiveras eller deaktiveras i centerdisplayen.

1. Tryck på **Inställningar** i toppvyn i centerdisplayen.
2. Tryck på **My Car** → **Låsning**.

Välj **Automatisk stängning av takets solgardin** för att aktivera/deaktivera.

### **OBS**

Även solgardinen stängs när alla rutor stängs med fjärrnyckel eller nyckelfri öppning\* med dörrhandtag.

### Relaterad information

- Panoramatak\* (s. 170)
- Manövrera panoramatak\* (s. 171)
- Klämskydd för rutor och solgardiner (s. 164)
- Låsa och låsa upp nyckelfritt\* (s. 270)

- Låsa och låsa upp med fjärrnyckel (s. 242)

## Torkarblad och spolärvätska

Torkarna tillsammans med spolärvätskan syftar till att förbättra sikten samt strålkastarnas ljusbild.

Spolärvätska direkt från torkarbladen och uppvärmning\* av torkarbladen ger förbättrad sikt.

Information om att det behövs påfyllning av spolärvätska visas i förardisplayen när ca 1 liter (1 qt) spolärvätska återstår.

### Relaterad information

- Använda regnsensorn (s. 176)
- Använda vindrute- och strålkastarspolare (s. 177)
- Använda automatisk bakrutetorkning vid backning (s. 179)
- Aktivera och deaktivera regnsensorns minnesfunktion (s. 177)
- Använda bakrutetorkare och bakrutespolare (s. 178)
- Påfyllning av spolärvätska (s. 655)
- Försätta torkarbladen i serviceläge (s. 654)
- Byta torkarblad vindruta (s. 653)
- Byta torkarblad bakruta (s. 652)
- Använda vindrutetorkare (s. 175)

## Använda vindrutetorkare

Vindrutetorkarna syftar till att rengöra vindrutan. Olika inställningar för vindrutetorkarna görs med höger rattspak.

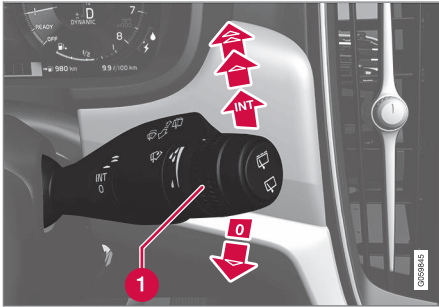

Höger rattspak.

- 1 Tumhjulet används för att ställa in regnsensorns känslighet och torkarnas frekvens.

## Enkelsvep



För spaken nedåt och släpp för att göra ett svep.

## Vindrutetorkare av



För spaken till läge 0 för att stänga av vindrutetorkarna.

## Intervalltorkning



För spaken uppåt för att torkarna ska gå i intervalltorkning. Ställ in antalet svep per tidsenhet med tumhjulet när intervalltorkning är vald.

## Kontinuerlig torkning



För spaken uppåt för att torkarna ska svepa med normal hastighet.



För spaken ytterligare uppåt för att torkarna ska svepa med hög hastighet.



### VIKTIGT

Innan aktivering av torkare – säkerställ att torkarbladen inte är fastfrosna och att eventuell snö eller is på vindrutan och bakrutan är bortskrapad.



### VIKTIGT

Använd rikligt med spolärvätska när torkarna rengör vindrutan. Vindrutan ska vara blöt när vindrutetorkarna arbetar.

## Relaterad information

- Använda regnsensorn (s. 176)
- Använda vindrute- och strålkastarspolare (s. 177)
- Använda automatisk bakrutetorkning vid backning (s. 179)

- Torkarblad och spolärvätska (s. 174)
- Aktivera och deaktivera regnsensorns minnesfunktion (s. 177)
- Använda bakrutetorkare och bakrutespolare (s. 178)
- Påfyllning av spolärvätska (s. 655)
- Försätta torkarbladen i serviceläge (s. 654)
- Byta torkarblad vindruta (s. 653)
- Byta torkarblad bakruta (s. 652)

## Använda regnsensorn

Regnsensorn känner av mängden vatten på vindrutan och startar vindrutetorkarna automatiskt. Regnsensorns känslighet justeras med tumhjulet på höger rattspak.

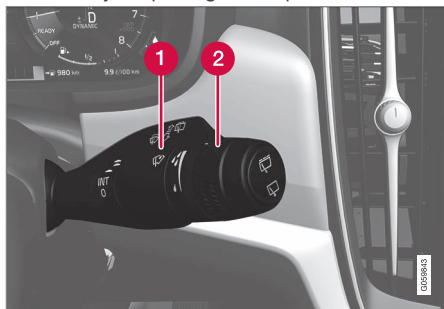

Höger rattspak.

- 1 Regnsensorknapp
- 2 Tumhjul, känslighet/frekvens

När regnsensorn är aktiverad visas regnsensorns symbolen  i förardisplayen.

## Aktivera regnsensorn

När regnsensorn ska aktiveras måste bilen vara igång alternativt i tändningsläge I eller II samtidigt som spaken till vindrutetorkarna är i läge O, alternativt i läge för enkelsvep.

Aktivera regnsensorn genom att trycka på regnsensorknappen .

För spaken nedåt för att torkarna ska göra extrasvep.

Vrid tumhjulet uppåt för högre känslighet och nedåt för lägre känslighet. Ett extra svep görs när tumhjulet vrids uppåt.

## Deaktivera regnsensorn

Deaktivera regnsensorn genom att trycka på regnsensorknappen  eller för spaken uppåt till ett annat torkarprogram.

Regnsensorn deaktiveras automatiskt i tändningsläge O eller när motorn är avstängd.

Regnsensorn deaktiveras automatiskt när torkarblad sätts i serviceläge. Regnsensorn återaktiveras när serviceläget har stängts av.

### VIKTIGT

Vindrutetorkarna kan starta och skadas vid automatvätt. Stäng av regnsensorn medan bilen är igång eller när bilens elsystem är i tändningsläge I eller II. Symbolen i förardisplayen slocknar.

## Relaterad information

- Använda vindrute- och strålkastarspolare (s. 177)
- Använda automatisk bakrutetorkning vid backning (s. 179)
- Torkarblad och spolärvätska (s. 174)

- Aktivera och deaktivera regnsensorns minnesfunktion (s. 177)
- Använda bakrutetorkare och bakrutespolare (s. 178)
- Påfyllning av spolärvätska (s. 655)
- Försätta torkarbladen i serviceläge (s. 654)
- Byta torkarblad vindruta (s. 653)
- Byta torkarblad bakruta (s. 652)
- Använda vindrutetorkare (s. 175)

## Aktivera och deaktivera regnsensorns minnesfunktion

Regnsensorn känner av mängden vatten på vindrutan och startar vindrutetorkarna automatiskt.

När minnesfunktionen är aktiverad behöver inte regnsensorkappen tryckas in varje gång bilen startas:

1. Tryck på **Inställningar** i centerdisplayens toppvy.
2. Tryck på **My Car** → **Vindrutetorkare**.
3. Välj **Minne för regnsensor** för att aktivera/deaktivera minnesfunktionen.

### Relaterad information

- Använda regnsensorn (s. 176)
- Använda vindrute- och strålkastarspolare (s. 177)
- Använda automatisk bakrutetorkning vid backning (s. 179)
- Torkarblad och spolarvätska (s. 174)
- Använda bakrutetorkare och bakrutespolare (s. 178)
- Påfyllning av spolarvätska (s. 655)
- Försätta torkarbladen i serviceläge (s. 654)
- Byta torkarblad vindruta (s. 653)
- Byta torkarblad bakruta (s. 652)
- Använda vindrutetorkare (s. 175)

## Använda vindrute- och strålkastarspolare

Vindrute- och strålkastarspolare syftar till att rengöra vindrutan och strålkastarna. Start av vindrute- och strålkastarspolare görs med höger rattspak.

### Starta vindrute- och strålkastarspolare



Spolningsfunktion, höger rattspak.

- För höger rattspak mot ratten för att starta vindrute- och strålkastarspolarna.
  - > Efter att spaken släppts gör vindrutetorkarna några extra svep.

### **!** VIKTIGT

Undvik aktivering av spolsystem när det är fruset eller spolarbehållaren är tom, i annat fall finns risk att skada pumpen.

## Spolning av strålkastare\*

För att spara vätska spolras strålkastarna automatiskt enligt ett definierat intervall, när strålkastarna är påslagna.

### Reducerad spolning

Då det återstår ca 1 liter (1 qt) spolarvätska i behållaren och meddelandet **Spolarvätska Nivå låg Fyll på** tillsammans med symbol

 visas i förardisplayen, stängs tillförseln av spolarvätska till strålkastarna av. Detta för att prioritera rengöring av vindrutan och sikten genom den. Strålkastarna spolras enbart om hel- eller halvljus är på.

### Relaterad information

- Använda regnsensorn (s. 176)
- Använda automatisk bakrutetorkning vid backning (s. 179)
- Torkarblad och spolarvätska (s. 174)
- Aktivera och deaktivera regnsensorns minnesfunktion (s. 177)
- Använda bakrutetorkare och bakrutespolare (s. 178)
- Påfyllning av spolarvätska (s. 655)
- Försätta torkarbladen i serviceläge (s. 654)
- Byta torkarblad vindruta (s. 653)
- Byta torkarblad bakruta (s. 652)
- Använda vindrutetorkare (s. 175)

## Använda bakrutetorkare och bakrutespolare



Bakrutetorkare och bakrutespolare syftar till att rengöra bakrutan. Start av rengöring och inställningar görs med höger rattspak.

## Aktivera bakrutetorkare och bakrutespolare

### **i** OBS

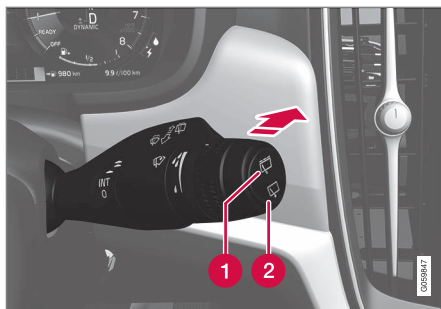
Bakrutetorkarens motor är utrustad med ett överhettningsskydd som gör att den stängs av om den blir överhettad. Bakrutetorkaren fungerar igen efter en nedkylningsperiod.



- 1 Välj  för intervalltorkning med bakrutetorkare.
  - 2 Välj  för kontinuerlig hastighet med bakrutetorkare.
- För höger rattspak framåt för att starta spolning och torkning av bakrutan.

### Relaterad information

- Använda regnsensorn (s. 176)
- Använda vindrute- och strålkastarspolare (s. 177)
- Använda automatisk bakrutetorkning vid backning (s. 179)
- Aktivera och deaktivera regnsensorns minnesfunktion (s. 177)
- Torkarblad och spolärvätska (s. 174)
- Påfyllning av spolärvätska (s. 655)

- Försätta torkarbladen i serviceläge (s. 654)
- Byta torkarblad vindruta (s. 653)
- Byta torkarblad bakruta (s. 652)
- Använda vindrutetorkare (s. 175)



## Använda automatisk bakrutetorkning vid backning

Om backväxeln läggs i när vindrutetorkarna är aktiverade kommer bakrutetorkaren starta. Funktionen upphör när backväxeln läggs ur.

1. Tryck på **Inställningar** i toppvyn i centerdisplayen.
2. Tryck på **My Car → Vindrutetorkare**.
3. Välj **Automatisk torkning av bakruta** för att aktivera/deaktivera torkning vid backning.

Om bakrutetorkaren redan går med kontinuerlig hastighet sker ingen förändring när backväxeln läggs i.

## Relaterad information

- Använda regnsensorn (s. 176)
- Använda vindrute- och strålkastarspolare (s. 177)
- Torkarblad och spolarvätska (s. 174)
- Aktivera och deaktivera regnsensorns minnesfunktion (s. 177)
- Använda bakrutetorkare och bakrutespolare (s. 178)
- Påfyllning av spolarvätska (s. 655)
- Försätta torkarbladen i serviceläge (s. 654)
- Byta torkarblad vindruta (s. 653)
- Byta torkarblad bakruta (s. 652)

- Använda vindrutetorkare (s. 175)



SÄTEN OCH RATT

### Manuellt framsäte

För att öka din sittkomfort har bilens framsäten olika inställningsmöjligheter.

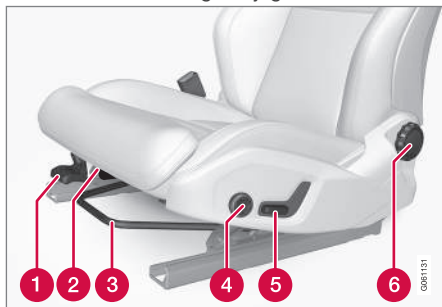

- 1 Höj/sänk sittdynans framkant\* genom att pumpa upp/ner.<sup>1</sup>
- 2 Ändra sittdynans längd\* genom att dra upp spaken och föra dynan framåt/bakåt med handen.
- 3 Justera sätet framåt/bakåt genom att lyfta handtaget och ställa in rätt avstånd till ratt och pedaler. Kontrollera att sätet är spärrat då inställningen har ändrats.
- 4 Ändra svankstödet\* genom att trycka på knappen uppåt/nedåt/framåt/bakåt.<sup>2</sup>

- 5 Höj/sänk sätet genom att justera reglaget upp/ner.
- 6 Ändra ryggstödet lutning genom att vrida ratten.

### **⚠ VARNING**

Ställ in rätt körställning på förarsätet innan körning påbörjas, aldrig under färd. Var förvissad om att sätet är i låst läge för att undvika personskada vid en eventuell hård inbromsning eller olycka.

### Relaterad information

- Elmanövrerat\* framsäte (s. 183)
- Justera elmanövrerat\* framsäte (s. 183)
- Lagra position för säte, backspeglar och head-up-display\* (s. 184)
- Använda lagrad position för säte, backspeglar och head-up-display\* (s. 185)
- Justera massageinställningar\* i framsäte (s. 187)
- Justera\* sittdynans längd i framsäte (s. 187)
- Inställningar för massage\* i framsäte (s. 186)
- Justera sidostöd\* i framsäte (s. 188)
- Justera svankstöd\* i framsäte (s. 189)

<sup>1</sup> Gäller endast förarstolen.

<sup>2</sup> Gäller för fyrvägssvankstöd\*. Tvåvägssvankstöd\* regleras framåt/bakåt.

- Justera passagerarsäte från förarsätet\* (s. 190)

## Elmanövrerat\* framsäte

För att öka din sittkomfort har bilens framsäten olika inställningsmöjligheter. Det elmanövrerade sätet kan flyttas framåt/bakåt och upp/ner. Sittdynans framkant kan höjas/sänkas samt justeras i längd\* och ryggstödet lutning kan ändras. Svankstödet\* kan justeras uppåt/nedåt/framåt/bakåt.<sup>3</sup>

Inställning av säte kan göras när motorn är igång och inom en viss tid efter att dörren har låsts upp utan att motorn är igång. Justering kan även göras inom en viss tid efter att motorn stängts av.

### ! VIKTIGT

De elmanövrerade sätena har ett överbelastningsskydd som utlöses om något säte blockeras av något föremål. Om det händer, avlägsna föremålet och manövrera därefter sätet igen.

## Relaterad information

- Manuellt framsäte (s. 182)
- Justera elmanövrerat\* framsäte (s. 183)
- Lagra position för säte, backspeglar och head-up-display\* (s. 184)
- Använda lagrad position för säte, backspeglar och head-up-display\* (s. 185)

- Justera massageinställningar\* i framsäte (s. 187)
- Justera\* sittdynans längd i framsäte (s. 187)
- Inställningar för massage\* i framsäte (s. 186)
- Justera sidostöd\* i framsäte (s. 188)
- Justera svankstöd\* i framsäte (s. 189)
- Justera passagerarsäte från förarsätet\* (s. 190)

## Justera elmanövrerat\* framsäte

Ställ in önskat sittläge med hjälp av reglagen på framsätets siddel. För att ställa in de olika komfortfunktionerna, vrid multifunktionsreglaget<sup>4</sup> uppåt/nedåt.

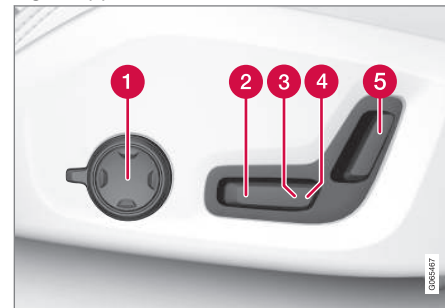

Bilden visar reglagen från en bil med fyrvägssvankstöd\*. Bilar med tvåvägssvankstöd\* har inte det vridbara multifunktionsreglaget.

- 1 I bilar med fyrvägssvankstöd\*, vrid multifunktionsreglaget<sup>4</sup> uppåt/nedåt för att ställa in de olika komfortfunktionerna. I bilar med tvåvägssvankstöd\*, använd den runda knappen för att justera svankstödet framåt/bakåt.
- 2 Höj/sänk sittdynans framkant genom att justera reglaget upp/ner.

<sup>3</sup> Gäller för fyrvägssvankstöd\*. Tvåvägssvankstöd\* regleras framåt/bakåt.

<sup>4</sup> Finns inte i bilar med tvåvägssvankstöd\*.

- ◀◀ **3** Höj/sänk sätet genom att justera reglaget upp/ner.
- 4** Flytta sätet framåt/bakåt genom att justera reglaget framåt/bakåt.
- 5** Ändra ryggstödet lutning genom att justera reglaget framåt/bakåt.

Endast en rörelse (fram/bak/upp/ner) kan göras åt gången.

Ryggstödet i framsätena kan inte fällas helt framåt.

### Relaterad information

- Manuellt framsäte (s. 182)
- Elmanövrerat\* framsäte (s. 183)
- Lagra position för säte, backspeglar och head-up-display\* (s. 184)
- Använda lagrad position för säte, backspeglar och head-up-display\* (s. 185)
- Justera massageinställningar\* i framsäte (s. 187)
- Justera\* sittdynans längd i framsäte (s. 187)
- Inställningar för massage\* i framsäte (s. 186)
- Justera sidostöd\* i framsäte (s. 188)
- Justera svankstöd\* i framsäte (s. 189)
- Justera passagerarsäte från förarsätet\* (s. 190)

### Lagra position för säte, backspeglar och head-up-display\*

Det är möjligt att lagra positionen för elmanövrerat\* säte, yttre backspeglar och head-up-display\* i minnesknapparna.

Lagra två olika positioner för det elmanövrerade\* sätet, de yttre backspeglarna och head-up-displayen\* med hjälp av minnesknapparna. Knapparna sitter på insidan av antingen ena framdörren eller båda\*.

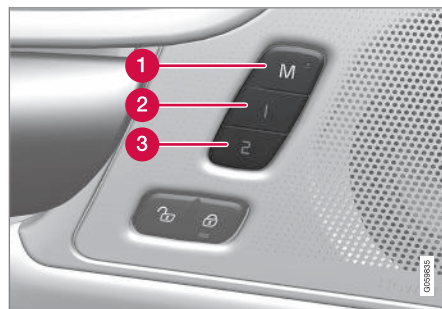

- 1** Knapp **M** för lagring av inställning.
- 2** Minnesknapp.
- 3** Minnesknapp.

### Lagra position

1. Ställ in säte, yttre backspeglar och head-up-display till önskad position.

2. Tryck och håll in **M**-knappen. Ljusindikatorn i knappen lyser.
3. Inom tre sekunder, tryck och håll in knapp **1** eller **2**.
  - > När positionen är lagrad i vald minnesknapp hörs en ljudsignal och ljusindikatorn i **M**-knappen slocknar.

Trycks inte någon av minnesknapparna in inom tre sekunder slocknar **M**-knappen och ingen lagring görs.

Sätet, backspeglarna eller head-up-displayen måste justeras igen innan det går att sätta ett nytt minne.

### **i** OBS

För att de lagrade positionerna ska fungera behöver alla förarprofiler vara satta i läget **Skydda profil**.

### Relaterad information

- Manuellt framsäte (s. 182)
- Elmanövrerat\* framsäte (s. 183)
- Justera elmanövrerat\* framsäte (s. 183)
- Använda lagrad position för säte, backspeglar och head-up-display\* (s. 185)
- Justera massageinställningar\* i framsäte (s. 187)
- Justera\* sittdynans längd i framsäte (s. 187)

- Inställningar för massage\* i framsäte (s. 186)
- Justera sidostöd\* i framsäte (s. 188)
- Justera svankstöd\* i framsäte (s. 189)
- Justera passagerarsäte från förarsätet\* (s. 190)
- Justera vinkling av yttre backspeglar (s. 169)
- Inställningar för head-up-display\* (s. 139)
- Skydda förarprofil (s. 133)

### Använda lagrad position för säte, backspeglar och head-up-display\*

Om positionerna för det elmanövrerade\* sätet, de yttre backspeglarna och head-up-displayen\* har lagrats kan de aktiveras med hjälp av minnesknapparna.

### Använda lagrad inställning

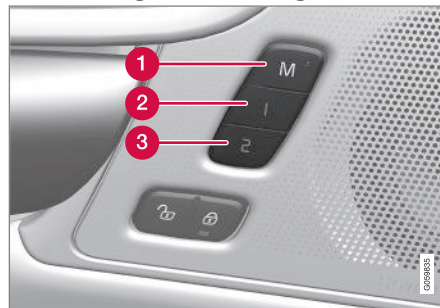

Lagrad inställning kan användas när framsättdörren är öppen eller stängd:

#### Öppen framdörr

- Tryck in en av minnesknapparna **1** (2) eller **2** (3) med ett kort tryck. Elmanövrerat säte, yttre backspeglar och head-up-display rör sig och stannar sedan i de positioner som är lagrade i vald minnesknapp.

#### Stängd framdörr

- Håll in en av minnesknapparna **1** (2) eller **2** (3) tills säte, yttre backspeglar och head-up-display stannar i de positioner som är lagrade i vald minnesknapp.

Om minnesknappen släpps kommer sätets, de yttre backspeglarnas och head-up-displayens rörelse att avbrytas.

#### **⚠ VARNING**

- Eftersom framsätena kan justeras även när tändningen är av bör barn aldrig vara i bilen utan uppsikt.
- Stolens rörelse kan stoppas närsomhelst genom att trycka på någon av sättesreglagens knappar.
- Ställ aldrig in stolen under körning.
- Se till att det inte finns någonting under stolarna när de justeras.

#### **i OBS**

För att de lagrade positionerna ska fungera behöver alla förarprofiler vara satta i läget **Skydda profil**.

#### Relaterad information

- Manuellt framsäte (s. 182)
- Elmanövrerat\* framsäte (s. 183)



- Justera elmanövrerat\* framsäte (s. 183)
- Lagra position för säte, backspeglar och head-up-display\* (s. 184)
- Justera massageinställningar\* i framsäte (s. 187)
- Justera\* sittdynans längd i framsäte (s. 187)
- Inställningar för massage\* i framsäte (s. 186)
- Justera sidostöd\* i framsäte (s. 188)
- Justera svankstöd\* i framsäte (s. 189)
- Justera passagerarsäte från förarsätet\* (s. 190)
- Justera vinkling av yttre backspeglar (s. 169)
- Inställningar för head-up-display\* (s. 139)

### Inställningar för massage\* i framsäte

För att ändra inställningar kan både multifunktionsreglaget på sidan av sätet och centerdisplayen användas. I centerdisplayen visas de olika inställningarna.



Multifunktionsreglaget, placerad på sidan av sätets sittdel.

### Inställningar för massage

Följande inställningsmöjligheter finns för massage:

- **På/Av:** Välj **På/Av** för att sätta på/stänga av massagefunktionen.
- **Program 1-5:** Det finns 5 förinställda massageprogram. Välj mellan **Dyning, Stegande, Avancerad, Svankstöd** och **Skuldra**.
- **Intensitet:** Välj mellan **Låg, Normal** och **Hög**.

- **Hastighet:** Välj mellan **Långsam, Normal** och **Snabb**.

### Omstart av massage

Massagefunktionen stängs automatiskt av efter 20 minuter. Återaktivering av funktionen görs manuellt.

- Tryck på **Omstart**, som visas i centerdisplayen, för att valt massageprogram ska starta om.
  - > Massageprogrammet startar om. Om ingen åtgärd görs lägger sig meddelandet i toppvyn.

### Relaterad information

- Manuellt framsäte (s. 182)
- Elmanövrerat\* framsäte (s. 183)
- Justera elmanövrerat\* framsäte (s. 183)
- Lagra position för säte, backspeglar och head-up-display\* (s. 184)
- Använda lagrad position för säte, backspeglar och head-up-display\* (s. 185)
- Justera massageinställningar\* i framsäte (s. 187)
- Justera\* sittdynans längd i framsäte (s. 187)
- Justera sidostöd\* i framsäte (s. 188)
- Justera svankstöd\* i framsäte (s. 189)
- Justera passagerarsäte från förarsätet\* (s. 190)



## Justera massageinställningar\* i framsäte

För att ändra inställningar kan både multifunktionsreglaget på sätet och centerdisplayen användas. I centerdisplayen visas de olika inställningarna.

## Justera massageinställningar i framsäte

Framsätet har massage i ryggstödet. Massagen utförs av luftkuddar som kan massera med olika inställningar.

Massagefunktionen går endast att aktivera när bilens motor är igång.

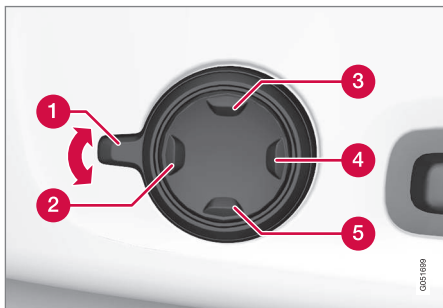

1. Aktivera multifunktionsreglaget genom att vrida reglaget **1** uppåt/nedåt. Sätesinställningsvyn visas i centerdisplayen.
2. Välj **Massage** i sätesinställningsvyn.

3. För att välja mellan de olika massagefunktionerna görs valet antingen direkt i centerdisplayen eller genom att flytta markören uppåt/nedåt med hjälp av multifunktionsreglets övre **3** /nedre **5** knapp. Ändra inställning i vald funktion direkt i centerdisplayen, genom att trycka på pilarna, eller med multifunktionsreglets främre **2** /bakre **4** knapp.

## Relaterad information

- Manuellt framsäte (s. 182)
- Elmanövrerat\* framsäte (s. 183)
- Justera elmanövrerat\* framsäte (s. 183)
- Lagra position för säte, backspeglar och head-up-display\* (s. 184)
- Använda lagrad position för säte, backspeglar och head-up-display\* (s. 185)
- Justera\* sittdynans längd i framsäte (s. 187)
- Inställningar för massage\* i framsäte (s. 186)
- Justera sidostöd\* i framsäte (s. 188)
- Justera svankstöd\* i framsäte (s. 189)
- Justera passagerarsäte från förarsätet\* (s. 190)

## Justera\* sittdynans längd i framsäte

Beroende på vald utrustningsnivå regleras sittdynans längd antingen med multifunktionsreglaget\* på sidan av sätets sittdyna eller manuellt med ett reglage på framsidan av sittdynan.

## Justera sittdynans längd med multifunktionsreglaget

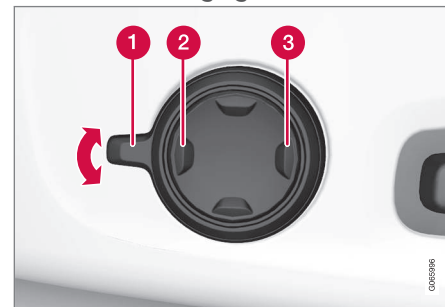

Multifunktionsreglaget, placerat på sidan av sittdynan.

1. Aktivera multifunktionsreglaget genom att vrida reglaget **1** uppåt/nedåt. Sätesinställningsvyn visas i centerdisplayen.

## SÄTEN OCH RATT

- ◀ 2. Välj **Dynförlängning** i sätesinställningsvyn.
- Tryck på den främre delen av fyrvägs-knappen **2** för att förlänga sittdynan.
  - Tryck på den bakre delen av fyrvägs-knappen **3** för att korta sittdynan.

### Justera sittdynans längd manuellt



Reglage för dynjustering.

1. Ta tag i handtaget **1** på sätets framsida och dra uppåt.
2. Justera sittdynans längd.
3. Släpp handtaget och se till att dynan hamnat i låst läge.

### Relaterad information

- Manuellt framsäte (s. 182)
- Elmanövrerat\* framsäte (s. 183)

- Justera elmanövrerat\* framsäte (s. 183)
- Lagra position för säte, backspeglar och head-up-display\* (s. 184)
- Använda lagrad position för säte, backspeglar och head-up-display\* (s. 185)
- Justera massageinställningar\* i framsäte (s. 187)
- Inställningar för massage\* i framsäte (s. 186)
- Justera sidostöd\* i framsäte (s. 188)
- Justera svankstöd\* i framsäte (s. 189)
- Justera passagerarsäte från förarsätet\* (s. 190)

### Justera sidostöd\* i framsäte

Öka komforten i framsätet genom att justera ryggstödet sidor.

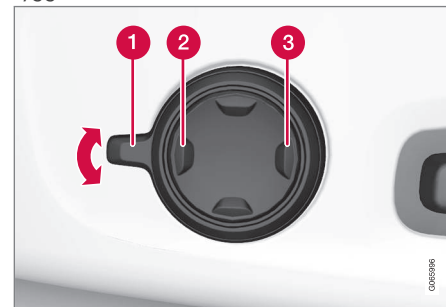

Multifunktionsreglaget, placerat på sidan av sätets sittdel.

Ryggstödet sidor kan justeras för att ge sidostöd. För att ändra inställningar kan både multifunktionsreglaget på sätet och centerdisplayen användas. I centerdisplayen visas de olika inställningarna.

För att justera sidostödet:

1. Aktivera multifunktionsreglaget genom att vrida det uppåt/nedåt **1**. Sätesinställningsvyn visas i centerdisplayen.

2. Välj **Sidostöd** i sätesinställningsvyn.
  - Tryck på den främre delen av fyrvägsknappen för att öka sidostödet **2**.
  - Tryck på den bakre delen av fyrvägsknappen för att minska sidostödet **3**.

### Relaterad information

- Manuellt framsäte (s. 182)
- Elmanövrerat\* framsäte (s. 183)
- Justera elmanövrerat\* framsäte (s. 183)
- Lagra position för säte, backspeglar och head-up-display\* (s. 184)
- Använda lagrad position för säte, backspeglar och head-up-display\* (s. 185)
- Justera massageinställningar\* i framsäte (s. 187)
- Justera\* sittdynans längd i framsäte (s. 187)
- Inställningar för massage\* i framsäte (s. 186)
- Justera svankstöd\* i framsäte (s. 189)
- Justera passagerarsäte från förarsätet\* (s. 190)

### Justera svankstöd\* i framsäte

Svankstödet justeras med hjälp av reglage på sidan av sätets sittdyna.



Multifunktionsreglaget, i bilar med fyrvägssvankstöd\*.

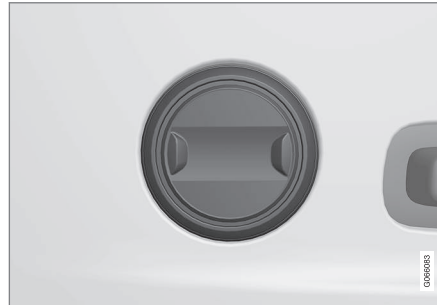

Reglaget i bilar med tvåvägssvankstöd\*.

Svankstödet justeras med multifunktionsreglaget, i bilar med fyrvägssvankstöd\*, alternativt

den runda knappen, i bilar med tvåvägssvankstöd\*. Reglaget är placerat på sidan av sätets sittdel. Beroende på vald utrustningsnivå kan svankstödet justeras framåt/bakåt samt uppåt/nedåt (fyrvägssvankstöd) alternativt framåt/bakåt (tvåvägssvankstöd).

### Justera svankstödet i bil med fyrvägssvankstöd

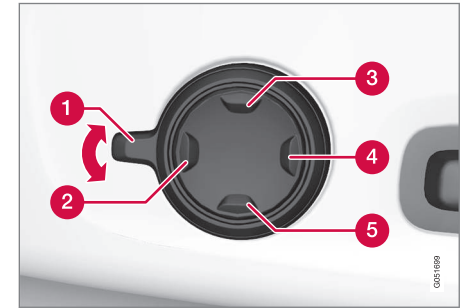

1. Aktivera multifunktionsreglaget genom att vrida reglaget **1** uppåt/nedåt. Sätesinställningsvyn visas i centerdisplayen.



- ◀ 2. Välj **Svankstöd** i sätesinställningsvyn.
- Tryck på den runda knappen upp **3**/ner **5** för att flytta svankstödet uppåt/nedåt.
  - Tryck på den främre delen **2** av knappen för att öka svankstödet.
  - Tryck på den bakre delen **4** av knappen för att minska svankstödet.

### Justera svankstödet i bil med tvåvägssvankstöd

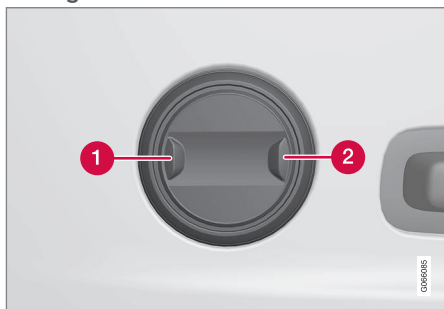

1. Tryck på den främre delen **1** av den runda knappen för att öka svankstödet.
2. Tryck på den bakre delen **2** av den runda knappen för att minska svankstödet.

### Relaterad information

- Manuellt framsäte (s. 182)
- Elmanövrerat\* framsäte (s. 183)
- Justera elmanövrerat\* framsäte (s. 183)
- Lagra position för säte, backspeglar och head-up-display\* (s. 184)
- Använda lagrad position för säte, backspeglar och head-up-display\* (s. 185)
- Justera massageinställningar\* i framsäte (s. 187)
- Justera\* sittdynans längd i framsäte (s. 187)
- Inställningar för massage\* i framsäte (s. 186)
- Justera sidostöd\* i framsäte (s. 188)
- Justera passagerarsäte från förarsätet\* (s. 190)

### Justera passagerarsäte från förarsätet\*

Passagerarsätet fram kan justeras från förarsätet.

#### Aktivera funktionen

Funktionen aktiveras via funktionsvyn i centerdisplayen:



Tryck på knappen **Justera passagerarsätet** för att aktivera.

#### Justera passagerarsätet

Inom 10 sekunder, från aktivering av funktionen, måste föraren justera passagerarsätet. Sker ingen justering inom denna tid deaktiveras funktionen.

Föraren justerar passagerarsätet med hjälp av reglagen på förarsätet:

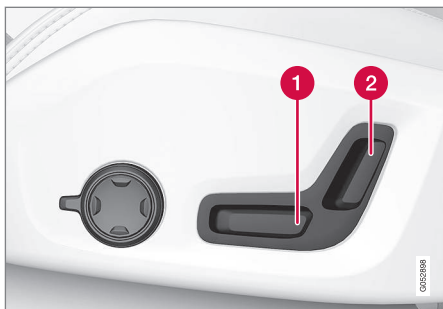

- 1 Flytta passagerarsätet framåt/bakåt genom att justera reglaget framåt/bakåt.
- 2 Ändra passagerarsätets ryggstödslutning genom att justera reglaget framåt/bakåt.

#### Relaterad information

- Manuellt framsäte (s. 182)
- Elmanövrerat\* framsäte (s. 183)
- Justera elmanövrerat\* framsäte (s. 183)
- Lagra position för säte, backspeglar och head-up-display\* (s. 184)
- Använda lagrad position för säte, backspeglar och head-up-display\* (s. 185)
- Justera massageinställningar\* i framsäte (s. 187)
- Justera\* sittdynans längd i framsäte (s. 187)

- Inställningar för massage\* i framsäte (s. 186)
- Justera sidostöd\* i framsäte (s. 188)
- Justera svankstöd\* i framsäte (s. 189)

### Fälla ryggstöd i baksätet

Baksätets ryggstöd är uppdelat i två delar. De två delarna kan fällas framåt var för sig.

#### VARNING

- Ställ in sätet och fixera det innan avfärd. Var försiktig vid inställning av sätet. Okontrollerad eller oaktsam inställning kan leda till klämskador.
- Vid lastning av långa objekt måste de alltid spännas fast på ett säkert sätt för att undvika skada vid hastiga inbromsningar.
- Stäng alltid av motorn och lägg i parkeringsbromsen vid i- och urlastning i bilen.
- För bilar med automatisk växling, sätt växelväljaren i **P** för att förhindra att växelväljaren flyttas av misstag.

#### VIKTIGT

När ryggstödet ska fällas får det inte finnas något föremål i baksätet. Säkerhetsbältena får inte heller vara kopplade. Risk finns annars att det uppstår skada på baksätets klädsel.





**! VIKTIGT**

Armstödet\* på mittplatsen ska fällas upp innan fällning av sätet.

Genomlastningsluckan i baksätet ska vara stängd innan fällning.

**i OBS**

Framsätena kan behöva skjutas fram och/ eller ryggstöden justeras upp för att de bakre ryggstöden ska kunna fällas fram helt.

**Fälla ryggstöd**

För att möjliggöra fällning av baksäte måste bilen stå stilla samt minst en baddörr vara öppen.

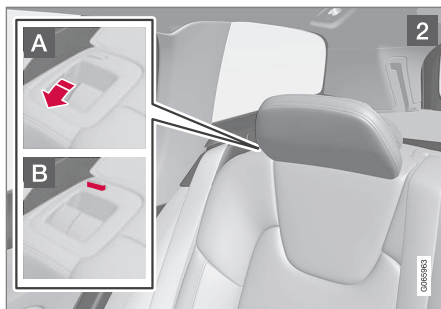
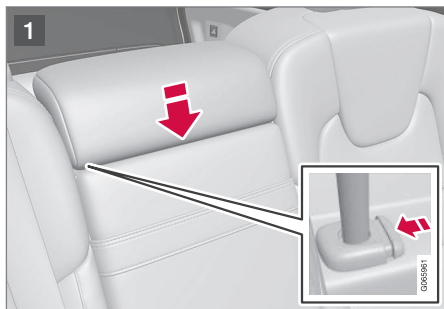

Säkerställ att inga personer eller föremål befinner sig i baksätet.

**1** Fäll ner mittplatsens nackskydd manuellt.

**2** Dra upp ryggstödet spärrhandtag **A** och fäll samtidigt fram ryggstödet. Spärrhandtaget för nackskydden dras automatiskt upp när ryggstödet fälls. En röd indikering vid låsspärren **B** visar att ryggstödet inte längre är spärrat.

**i OBS**

När ryggstöden fälls kan nackskydden ta emot sittdynan på det säte som fälls. Justera nackskydden på det fällda sätet för att undvika materialskador.

3. Ryggstödet släpper från låsningen och behöver fällas ner manuellt till horisontellt läge.

**Fälla upp ryggstöd**

Uppfällning av ryggstödet till upprätt position görs manuellt:

1. För ryggstödet uppåt/bakåt.
2. Tryck ryggen vidare tills spärren går i lås.
3. Fäll upp nackskydden manuellt.
4. Vid behov justera upp mittplatsens nackskydd.

**! VARNING**

När ryggstödet har fällts tillbaka ska den röda indikeringen inte visas längre. Om den fortfarande visas är ryggstödet inte spärrat.

**! VARNING**

Kontrollera att ryggstöden och nackskydden i baksätet är ordentligt låsta efter uppfällning.

Nackskydden på ytterplatserna måste alltid vara uppfällda när det finns passagerare på någon plats i baksätet.

### Relaterad information

- Justera nackskydd i baksätet (s. 193)
- Privat låsning (s. 280)
- Aktivera och deaktivera privat låsning (s. 280)

### Justera nackskydd i baksätet

Reglera mittplatsens nackskydd efter passagerarens längd. Fäll ytterplatsernas nackskydd\* för att förbättra sikten bakåt.

### Justera mittplatsens nackskydd

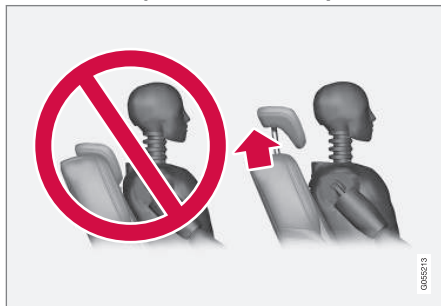

Mittplatsens nackskydd ska regleras efter passagerarens längd så att det om möjligt täcker hela bakhuvudet. Skjut det manuellt uppåt efter behov.

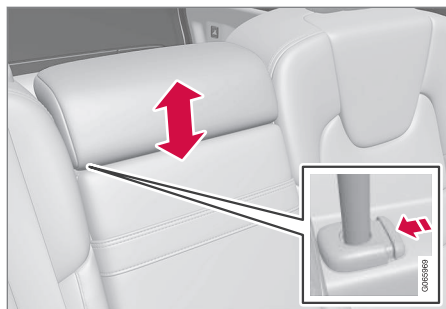

För att få ner skyddet måste knappen (se bild) tryckas in samtidigt som nackskyddet trycks ner försiktigt.

### **⚠ VARNING**

Mittplatsens nackskydd skall vara i sitt nedersta läge när mittplatsen inte används. När mittplatsen används skall nackskyddet vara korrekt justerat till passagerarens längd så att det om möjligt täcker hela bakhuvudet.

### Fälla baksätets yttre nackskydd via centerdisplay\*

De yttre nackskydden kan fällas via centerdisplayens funktionsvy. Fällning av nackskydd går att göra i tändningsläge **0**.





Tryck på knappen **Fäll nackstöd** för att aktivera/deaktivera fällning.

För tillbaka nackskyddet manuellt tills ett klickljud hörs.

**⚠ VARNING**

Fäll inte ner de yttre nackskydden om det finns passagerare på någon av de platserna i baksätet.

**⚠ VARNING**

Nackskydden ska vara i låst läge efter uppfällning.

**Fälla baksätets yttre nackskydd med handtag**



För bil med elektroniskt styrd fällning\* av nackskydd kan de yttre nackskydden fällas med hjälp av handtag på sätets ovansida, se bild **1**. Observera att denna metod även faller ryggstöden. Om enbart nackstöden ska fällas, t.ex. för att förbättra sikten, gör det istället via centerdisplayen\*.



För bil utan elektronisk fällning fälls de yttre nackskydden manuellt med det inre reglaget på sätets ovansida, se bild **2**.

**Relaterad information**

- Fälla ryggstöd i baksätet (s. 191)



## Rattens reglage och signalhorn

På ratten finns signalhorn och reglage för bl.a. förarstödsystem och röststyrning.

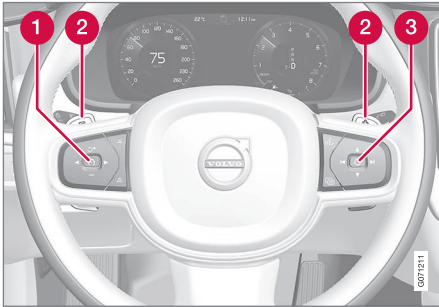

Knappsatser och paddlar\* i ratten.

- 1 Reglage för förarstödsystem.<sup>5</sup>
- 2 Paddel\* för manuell växling av automatisk växellåda.
- 3 Reglage för röststyrning samt meny-, meddelande- och telefonhantering.

## Signalhorn

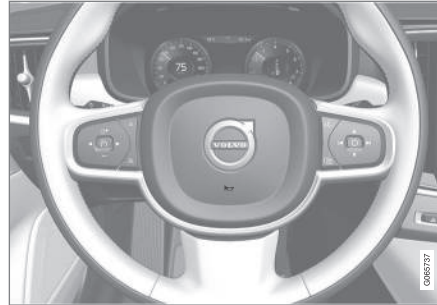

Signalhornet är placerat på rattens centrum.

## Relaterad information

- Rattlås (s. 195)
- Justera ratt (s. 196)

## Rattlås

Rattlåset försvårar styrning av bilen om den t.ex. tillgrips olovligen. Ett mekaniskt ljud kan uppfattas när rattlåset låses eller låses upp.

### Aktivera rattlås

Rattlåset aktiveras när bilen låses utifrån och motorn är avstängd. Om bilen lämnas olåst kommer rattlåset automatiskt att aktiveras efter en stund.

### Deaktivera rattlås

Rattlåset deaktiveras när bilen låses upp utifrån. Om bilen inte är låst räcker det att fjärrnyckeln är inne i kupén och att bilen startas för att rattlåset ska deaktiveras.

## Relaterad information

- Rattens reglage och signalhorn (s. 195)
- Justera ratt (s. 196)

<sup>5</sup> Fartbegränsare, Farthållare, Adaptiv farthållare\*, Avståndsvarning\* och Pilot Assist.

### Justera ratt

Ratten kan justeras i olika lägen.

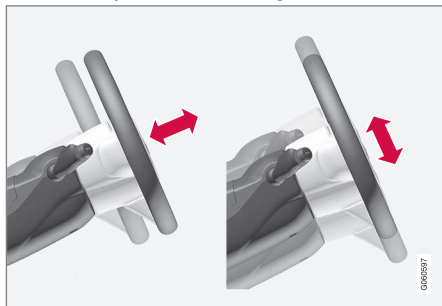

Inställning av ratt går att göra i djupled och i höjdlädd.

Rattinställningen görs på olika sätt beroende på om bilen är utrustad med knärockkudde<sup>6</sup> eller inte.

#### **VARNING**

Ställ in ratten och fixera den innan avfärd.  
Ratten får aldrig ställas in under färd.

### Justera ratt i bil med knärockkudde

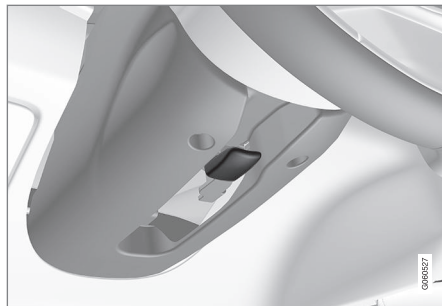

Spak för justering av ratt.

1. Skjut spaken framåt för att lösgöra ratten.
2. Ställ in ratten i det läge som passar.
3. Dra tillbaka spaken för att fixera ratten.  
Om det går trögt, tryck eller lyft lite på ratten samtidigt som spaken förs tillbaka.

### Justera ratt i bil utan knärockkudde



Spak för justering av ratt.

1. Dra spaken bakåt för att lösgöra ratten.
2. Ställ in ratten i det läge som passar.
3. Skjut tillbaka spaken framåt för att fixera ratten. Om det går trögt, tryck eller lyft lite på ratten samtidigt som spaken förs tillbaka.

#### Relaterad information

- Rattlås (s. 195)
- Rattens reglage och signalhorn (s. 195)
- Justera elmanövrerat\* framsäte (s. 183)
- Hastighetsberoende rattmotstånd (s. 286)

<sup>6</sup> Bilen är utrustad med knärockkudde endast på vissa marknader.

KLIMAT

## Klimat

Bilen är utrustad med elektronisk klimatreglering. Klimatanläggningen kyler eller värmer samt avfuktar luften i kupén.

Klimatanläggningens samtliga funktioner regleras från centerdisplayen och fysiska knappar i mittkonsolen.

Vissa funktioner för baksätet kan också regleras från klimatreglage\* bak på tunnelkonsolen.

### **i** OBS

Vid behov kan klimatanläggningen användas för att kyla ner mediasystemet i centerdisplayen. I de fallen visas meddelandet **Klimatsystem Kyler infotainmentsystemet** i förardisplayen.

## Relaterad information

- Klimatzoner (s. 198)
- Klimatsensorer (s. 198)
- Upplevd temperatur (s. 199)
- Röststyra klimat (s. 199)
- Parkeringsklimat (s. 221)
- Värmare (s. 232)
- Luftkvalitet (s. 200)
- Luftfördelning (s. 203)
- Klimatreglage (s. 209)

## Klimatzoner

Antalet klimatzoner bilen är indelad i styr möjligheten att ställa in olika temperatur för olika delar av kupén.

### 2-zonsklimat

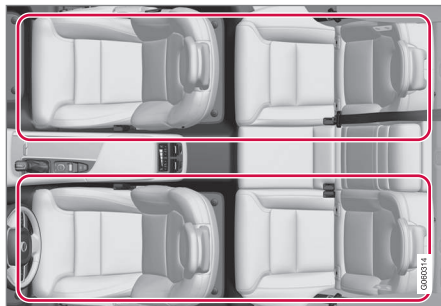

Klimatzoner med 2-zonsklimat.

Med 2-zonsklimat kan temperaturen i kupén ställas in separat för vänster och höger sida.

## Relaterad information

- Klimat (s. 198)

## Klimatsensorer

Klimatanläggningen har ett antal sensorer till hjälp för att reglera klimatet i bilen. Täck inte över eller blockera sensorerna med klädesplagg eller andra föremål.

### Sensorernas placering

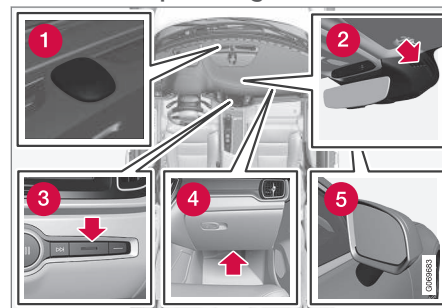

- 1 Solsensor – på instrumentpanelens ovan sida.
- 2 Fuktsensor – i kåpan vid inre backspeglens.
- 3 Temperatursensor för kupén – vid de fysiska knapparna i mittkonsolen.
- 4 Sensor för små luftburna partiklar\* – på undersidan av handskfacket.
- 5 Yttertemperatursensor – i den högra ytterbackspeglens.

Med Interior Air Quality System\* finns även en luftkvalitetssensor som sitter i klimatanläggningens luftintag.

## Relaterad information

- Klimat (s. 198)
- Interior Air Quality System\* (s. 202)

## Upplevd temperatur

Klimatanläggningen reglerar klimatet i kupén utifrån den upplevda temperaturen, inte den faktiska.

Temperaturen som väljs i kupén motsvarar den fysiska upplevelsen med hänsyn tagen till den yttre temperatur, lufthastighet, luftfuktighet, solinstrålning etc. som för tillfället råder i och kring bilen.

I systemet finns en solsensor som känner av på vilken sida solen skiner in i kupén. Detta medför att temperaturen kan skilja mellan höger och vänster sidas luftmunstycken trots att regleringen är inställd på samma temperatur på båda sidor.

## Relaterad information

- Klimat (s. 198)

## Röststyra klimat<sup>1</sup>

Kommando för röststyrning av klimatanläggningen för att t.ex. ändra temperatur, aktivera eluppvärmt säte\* eller ändra fläktnivå.

Tryck på  och säg något av följande kommandon:

- **"Klimat"** – startar en dialog för klimat och visar exempel på kommandon.
- **"Ställ in temperaturen på X grader"** – ställer in önskad temperatur.
- **"Öka temperaturen"/"Minska temperaturen"** – höjer/sänker inställd temperatur ett steg.
- **"Synka temperaturen"** – synkroniserar temperaturen för samtliga klimatzoner i bilen med förarsidans inställda temperatur.
- **"Rikta fläkten mot golvet"/"Rikta fläkten mot kupén"** – öppnar önskat luftflöde.
- **"Rikta bort fläkten från golvet"/"Rikta bort fläkten från kupén"** – stänger önskat luftflöde.
- **"Ställ in fläkten på max"/"Stäng av fläkten"** – ändrar fläktnivå till **Max/Off**.
- **"Öka fläkten"/"Minska fläkten"** – höjer/sänker inställd fläktnivå ett steg.

<sup>1</sup> Gäller vissa marknader.

- ◀ • **"Sätt på autoklimat"** – aktiverar automaterat klimat.
- **"Sätt på AC"/"Stäng av AC"** – aktiverar/deaktiverar luftkonditioneringen.
- **"Sätt på återcirkulationen"/"Stäng av återcirkulationen"** – aktiverar/deaktiverar luftåtercirkulationen.
- **"Sätt på defrostern"/"Stäng av defrostern"** – aktiverar/deaktiverar avfrostning av rutor och backspeglar.
- **"Sätt på maxdefrostern"/"Stäng av maxdefroster"** – aktiverar/deaktiverar max defroster.
- **"Sätt på elektrisk defroster"/"Stäng av elektrisk defroster"** – aktiverar/deaktiverar eluppvärmd vindruta\*.
- **"Sätt på bakre defroster"/"Stäng av bakre defroster"** – aktiverar/deaktiverar eluppvärmd bakruta och yttre backspeglar.
- **"Sätt på rattvärmern"/"Stäng av rattvärmern"** – aktiverar/deaktiverar eluppvärmd ratt\*.
- **"Öka rattvärmern"/"Minska rattvärmern"** – höjer/sänker inställd nivå för eluppvärmd ratt\* ett steg.
- **"Sätt på stolsvärmern"/"Stäng av stolsvärmern"** – aktiverar/deaktiverar eluppvärmt säte\*.

- **"Öka stolsvärmern"/"Minska stolsvärmern"** – höjer/sänker inställd nivå för eluppvärmt säte\* ett steg.
- **"Sätt på stolsfläkten"/"Stäng av stolsfläkten"** – aktiverar/deaktiverar ventilerat säte\*.
- **"Öka stolsfläkten"/"Minska stolsfläkten"** – höjer/sänker inställd nivå för ventilerat säte\* ett steg.

### OBS

Alla systemspråk stödjer inte röststyrning. De som gör det markeras med symbolen  i listan över tillgängliga systemspråk. Läs mer om var den informationen hittas i avsnittet om inställningar för röststyrning.

### Relaterad information

- Klimat (s. 198)
- Röststyrning (s. 140)
- Använda röststyrning (s. 141)
- Inställningar för röststyrning (s. 144)

## Luftkvalitet

Materialvalen i kupén och luftreningssystemet ser till att luftkvaliteten i kupén är hög.

### Material i kupén

Interiören i kupén är utformad för att vara trivsam och behaglig, även för kontaktallergiker och astmatiker.

Utprovade material har utvecklats för att minska dammängden i kupén och bidra till att kupén blir lättare att hålla ren.

Mattorna i både kupén och lastutrymmet är löstagbara och lätta att ta ur och göra rena.

Använd rengöringsmedel och bilvårdsprodukter som rekommenderas av Volvo för att rengöra interiören.

### Luftreningssystem

Förutom kupéfiltret är bilen utrustad med andra luftreningssystem som hjälper till att hålla en hög luftkvalitet i kupén.

### Relaterad information

- Klimat (s. 198)
- CleanZone\* (s. 201)
- Clean Zone Interior Package\* (s. 201)
- Interior Air Quality System\* (s. 202)
- Advanced Air Cleaner\* (s. 203)
- Kupéfilter (s. 202)

## CleanZone\*

Funktionen CleanZone kontrollerar och indikerar om alla förutsättningar för god luftkvalitet i kupén är uppfyllda eller ej.

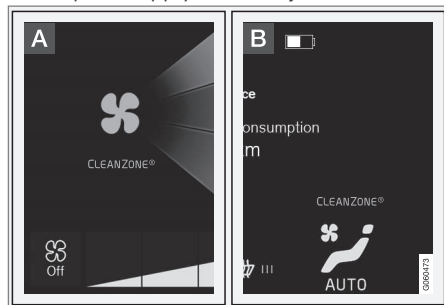

**A** Indikatorn syns i klimatvyn i centerdisplayen.

**B** Indikatorn syns i klimatraden när klimatvyn inte är öppnad.

Om förutsättningarna inte uppfylls är texten **Clean Zone** vit. När alla förutsättningar är uppfyllda indikeras detta genom att texten ändrar färg till blå.

Förutsättningar som behöver vara uppfyllda:

- Att alla dörrar och bakluckan är stängda.
- Att alla sidofönster och panoramataket\* är stängda.
- Att luftkvalitetssystemet Interior Air Quality System\* är aktiverat.

- Att kupéfläkten är aktiverad.
- Att luftåtercirkulationen är deaktiverad.

### **i** OBS

CleanZone indikerar inte att luftkvaliteten är god, utan indikerar endast att förutsättningarna för god luftkvalitet är uppfyllda.

### Relaterad information

- Luftkvalitet (s. 200)
- Clean Zone Interior Package\* (s. 201)
- Interior Air Quality System\* (s. 202)
- Kupéfilter (s. 202)

## Clean Zone Interior Package\*

Clean Zone Interior Package (CZIP) omfattar en serie modifieringar som håller kupén ännu renare från bland annat allergi- och astmaframkallande substanser.

Följande ingår:

- En utbyggd fläkthet som innebär att fläkten startar när bilen låses upp med fjärrnyckeln. Fläkten fyller då kupén med frisk luft. Funktionen startar vid behov och stängs av automatiskt efter en stund eller då en av dörrarna till kupén öppnas. Tidsintervallet under vilket fläkten går minskar successivt på grund av minskat behov fram tills bilen är 4 år.
- Det helautomatiska luftkvalitetssystemet Interior Air Quality System (IAQS).

### Relaterad information

- Luftkvalitet (s. 200)
- CleanZone\* (s. 201)
- Interior Air Quality System\* (s. 202)
- Kupéfilter (s. 202)

## Interior Air Quality System\*

Interior Air Quality System (IAQS) är ett helautomatiskt luftkvalitetssystem som avskiljer gaser och partiklar så att halten av lukter och föroreningar i kupén reduceras.

IAQS är en del av Clean Zone Interior Package (CZIP) och renar luften i kupén från luftföroreningar som partiklar, kolväten, kväveoxider och marknära ozon.

Om systemets luftkvalitetssensor känner att utomhusluften är förorenad stängs luftintaget och luftåtercirkulationen aktiveras.

### **i** OBS

För bästa luft i kupén bör luftkvalitetssensorn alltid vara inkopplad.

I kallt klimat är återcirkulationen begränsad för att undvika imbildning.

Vid imbildning bör avfrostningsfunktionerna för vindruta och sidorutor samt bakruta användas.

### Relaterad information

- Aktivera och deaktivera luftkvalitetssensor\* (s. 202)
- Luftkvalitet (s. 200)
- CleanZone\* (s. 201)
- Clean Zone Interior Package\* (s. 201)
- Kupéfilter (s. 202)

## Aktivera och deaktivera luftkvalitetssensor\*

Luftkvalitetssensorn hör till det helautomatiska luftkvalitetssystemet Interior Air Quality System (IAQS).

Det är möjligt att ställa in om luftkvalitetssensorn ska vara aktiverad/deaktiverad.

1. Tryck på **Inställningar** i toppvyn i centerdisplayen.
2. Tryck på **Klimat**.
3. Välj **Luftkvalitetssensor** för att aktivera/deaktivera luftkvalitetssensorn.

### Relaterad information

- Interior Air Quality System\* (s. 202)

## Kupéfilter

All luft som kommer in i bilens kupé renas med ett filter.

### Byte av kupéfilter

För att bibehålla hög klimatprestanda måste filtret bytas med jämna mellanrum. Följ Volvos serviceprogram för rekommenderat bytesintervall. Vid körning i starkt förorenad miljö kan filtret behöva bytas oftare.

### **i** OBS

Det finns olika typer av kupéfilter. Se till att rätt filter monteras.

### Relaterad information

- Luftkvalitet (s. 200)
- CleanZone\* (s. 201)
- Clean Zone Interior Package\* (s. 201)
- Interior Air Quality System\* (s. 202)



## Advanced Air Cleaner\*

Advanced Air Cleaner är en helautomatisk luftrenare som fångar upp föroreningar i form av små luftburna partiklar och avgaser i kupéfiltret, vilket förbättrar klimatet i kupén.

Funktionen startas automatiskt när fläkten startas.

Små luftburna partiklar kallas ibland PM<sub>2,5</sub> (partiklar mindre än 2,5 µm), halten av sådana partiklar i bilen mäts av en av bilens klimatsensorer. Halten i bilen presenteras i den nedladdningsbara appen Air Quality.

## Relaterad information

- Luftkvalitet (s. 200)
- Interior Air Quality System\* (s. 202)
- CleanZone\* (s. 201)
- Clean Zone Interior Package\* (s. 201)
- Kupéfilter (s. 202)
- Klimatsensorer (s. 198)

## Luftfördelning

Klimatanläggningen fördelar den inkommande luften genom ett antal olika munstycken i kupén.

## Automatisk och manuell luftfördelning

Med automatreglerat klimat igång sker luftfördelningen automatiskt. Vid behov går luftfördelningen att styra manuellt.

## Reglerbara ventilationsmunstycken

Vissa ventilationsmunstycken i bilen är reglerbara, vilket innebär att det går att öppna/stänga och rikta luftflödet från munstycket.

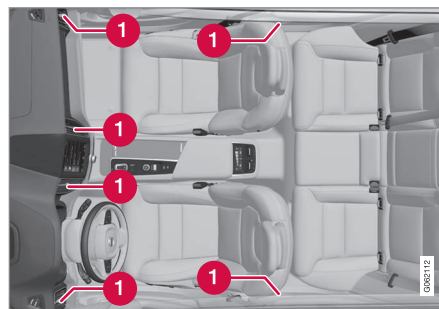

Placering av reglerbara ventilationsmunstycken i kupén.

- 1 Fyra på instrumentpanelen och ett vardera på dörrstolparna mellan fram- och bakdörr.

## Relaterad information

- Klimat (s. 198)
- Ändra luftfördelning (s. 204)
- Öppna, stänga och rikta ventilationsmunstycken (s. 204)
- Tabell över luftfördelningsalternativ (s. 206)

## Ändra luftfördelning

Luftfördelningen går att ändra manuellt vid behov.



1. Öppna klimatvyn i centerdisplayen genom att trycka på symbolen mitt på klimatraden.

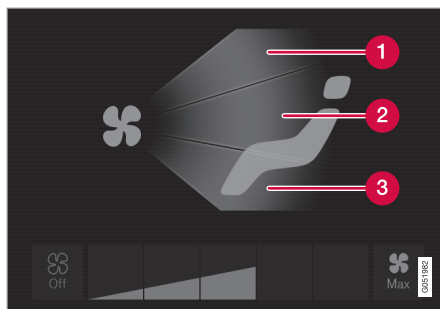

Luftfördelningsknapparna i klimatvyn.

- 1 Luftfördelning – defrostermunstycken vindruta
  - 2 Luftfördelning – ventilationsmunstycken instrumentpanel och mittkonsol
  - 3 Luftfördelning – ventilationsmunstycken golv
2. Tryck på en eller flera av luftfördelningsknapparna för att öppna/stänga motsvarande luftflöde.
    - > Luftfördelningen ändras och knapparna lyser upp/släcks.

### Relaterad information

- Luftfördelning (s. 203)
- Öppna, stänga och rikta ventilationsmunstycken (s. 204)
- Tabell över luftfördelningsalternativ (s. 206)

## Öppna, stänga och rikta ventilationsmunstycken

Vissa ventilationsmunstycken i kupén kan öppnas, stängas och riktas individuellt. Om bilens yttre munstycken riktas mot sidofönstren kan imma elimineras.

Om bilens yttre munstycken riktas inåt erhålls, i varmt klimat, en behaglig miljö i kupén.

## Öppna och stänga ventilationsmunstycken

Ventilationsmunstycken på instrumentpanelen:

- Vrid på vredet i mitten av ventilationsmunstycket för att öppna/stänga luftflödet från munstycket.

När markeringen på vredet står i vertikalt läge är luftflödet som högst.

Ventilationsmunstycken på dörrstolparna:

- För spaken i mitten av ventilationsmunstycket uppåt/nedåt för att öppna/stänga luftflödet från munstycket.

I nedersta läget stängs luftflödet, i övriga lägen är luftflödet konstant.

## Rikta ventilationsmunstycken



- För spaken i mitten av ventilationsmunstycket i sidled/höjddled för att rikta luftflödet från munstycket.



**Relaterad information**

- Luftfördelning (s. 203)
- Ändra luftfördelning (s. 204)
- Tabell över luftfördelningsalternativ (s. 206)



## Tabell över luftfördelningsalternativ

Luftfördelningen går att ändra manuellt vid behov. Följande alternativ är möjliga att ställa in.

	Luftfördelning	Syfte
	Om samtliga luftfördelningsknappar avmarkeras i manuellt läge återgår klimatanläggningen till automatreglerat klimat.	
	Huvudluftflöde från defrostermunstycken. Visst luftflöde från övriga ventilationsmunstycken.	Motverkar im- och isbildning i kallt och fuktigt klimat (för att uppnå detta får inte fläktnivån vara för låg).
	Huvudluftflöde från ventilationsmunstycken på instrumentpanelen. Visst luftflöde från övriga ventilationsmunstycken.	Ger god nedkylning i varmt klimat.

	<b>Luftfördelning</b>	<b>Syfte</b>
	<p>Huvudluftflöde från ventilationsmunstycken vid golvet. Visst luftflöde från övriga ventilationsmunstycken.</p>	<p>Ger värme eller kyla till golvet.</p>
	<p>Huvudluftflöde från defrostermunstycken och ventilationsmunstycken på instrumentpanelen. Visst luftflöde från övriga ventilationsmunstycken.</p>	<p>Ger god komfort i varmt och torrt klimat.</p>
	<p>Huvudluftflöde från defrostermunstycken och ventilationsmunstycken vid golvet. Visst luftflöde från övriga ventilationsmunstycken.</p>	<p>Ger god komfort och bra avimning i kallt och fuktigt klimat.</p>



	<b>Luftfördelning</b>	<b>Syfte</b>
	Huvudluftflöde från ventilationsmunstycken på instrumentpanelen och ventilationsmunstycken vid golvet. Visst luftflöde från övriga ventilationsmunstycken.	Ger god komfort i soligt väder vid svala utomhustemperaturer.
	Huvudluftflöde från defrostermunstycken, från ventilationsmunstycken på instrumentpanelen och ventilationsmunstycken vid golvet.	Ger balanserad komfort i kupén.

#### Relaterad information

- Luftfördelning (s. 203)
- Öppna, stänga och rikta ventilationsmunstycken (s. 204)
- Ändra luftfördelning (s. 204)

## Klimatreglage

Klimatanläggningens funktioner regleras från fysiska knappar i mittkonsolen, centerdisplayen och klimatreglage bak på tunnelkonsolen\*.

### Fysiska knappar i mittkonsol

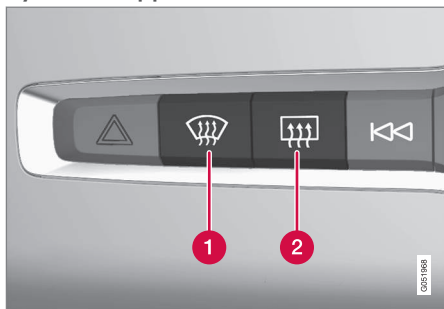

- 1 Knapp för eluppvärmd vindruta\* samt max defroster.
- 2 Knapp för eluppvärmd bakruta och yttre backspeglar.

### Klimatrad i centerdisplay

Från klimatraden kan de allra vanligaste klimatfunktionerna regleras.

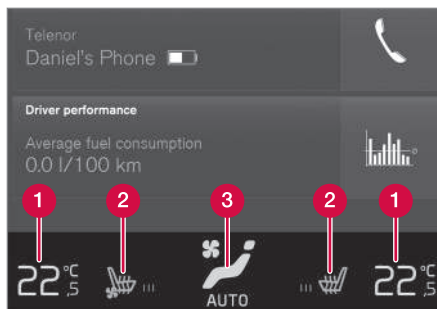

- 1 Temperaturreglage för förar- och passagerarsidan.
- 2 Reglage för eluppvärmt\* och ventilerat\* förar- och passagerarsäte samt eluppvärmd ratt\*.
- 3 Knapp för åtkomst till klimatvyn. Grafiken på knappen visar aktiverade klimatinställningar.

### Klimatvyn i centerdisplay



Klimatvyn öppnas genom att trycka på symbolen mitt på klimatraden.

Beroende på utrustningsnivå kan klimatvyn vara uppdelad i flera flikar. Växla mellan flikarna genom att svepa till vänster/höger eller genom att trycka på respektive rubrik.

## Huvudklimat

I fliken **Huvudklimat** kan förutom klimatradens funktioner även övriga huvudklimatfunktioner regleras.

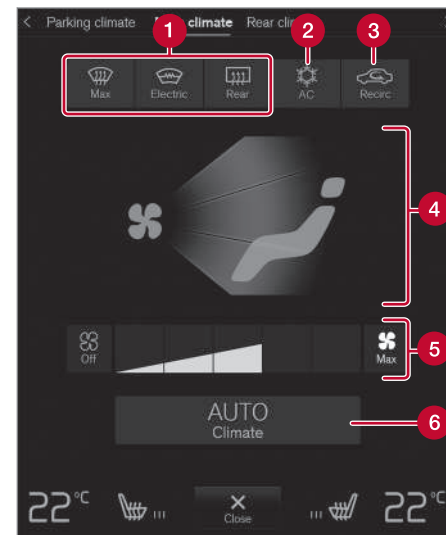

- 1 **Max, Elektrisk, Bak** – Reglage för avfrostning av rutor och backspeglar.
- 2 **AC** – Reglage för luftkonditionering.
- 3 **Recirc** – Reglage för luftåtercirkulation.
- 4 Reglage för luftfördelning.



◀◀ **5** Fläktrreglage.

**6** **AUTO** – Autoreglering av klimat.

### Parkeringsklimat

I fliken **Parkeringsklimat** kan bilens parkeringsklimat regleras.

### Klimatreglage bak på tunnelkonsol\*

Om bilen är utrustad med eluppvärmda baksäten\* finns fysiska knappar bak på tunnelkonsolen för reglering av den funktionen.

### Relaterad information

- Klimat (s. 198)
- Aktivera och deaktivera eluppvärmt framsäte\* (s. 210)
- Aktivera och deaktivera eluppvärmt baksäte\* (s. 211)
- Aktivera och deaktivera ventilerat framsäte\* (s. 212)
- Aktivera och deaktivera eluppvärmd ratt\* (s. 213)
- Aktivera autoreglerat klimat (s. 213)
- Aktivera och deaktivera luftåtercirkulation (s. 214)
- Aktivera och deaktivera max defroster (s. 215)
- Aktivera och deaktivera eluppvärmd vindruta\* (s. 216)

- Aktivera och deaktivera eluppvärmd bakruta och yttre backspeglar (s. 217)
- Reglera fläktnivå för framsäte (s. 218)
- Synkronisera temperatur (s. 220)
- Aktivera och deaktivera luftkonditionering (s. 220)

## Aktivera och deaktivera eluppvärmt framsäte\*

Sätena kan värmas för att öka komforten för förare och passagerare när det är kallt.



1. Tryck på vänster respektive höger sidas ratt- och sätesknapp i klimatraden i centerdisplayen för att öppna reglaget för säte och ratt.

Om bilen inte är utrustad med ventilerade säten eller eluppvärmd ratt (för förarsidan) är knappen för eluppvärmda säten direkt tillgänglig i klimatraden.



2. Tryck upprepade gånger på knappen för eluppvärmda säten för att skifta mellan de fyra nivåerna: **Av**, **Hög**, **Medel** och **Låg**.
  - > Nivån ändras och knappen visar inställd nivå.

### **VARNING**

Eluppvärmt säte ska inte användas av personer som har svårt att uppfatta temperaturökning på grund av känselbortfall eller av någon anledning har svårigheter att hantera reglaget för det eluppvärmda sätet.



### Relaterad information

- Klimatreglage (s. 209)
- Aktivera och deaktivera automatisk start av eluppvärmt framsäte\* (s. 211)

### Aktivera och deaktivera automatisk start av eluppvärmt framsäte\*

Sätena kan värmas för att öka komforten för förare och passagerare när det är kallt. Det är möjligt att ställa in om automatisk start av eluppvärmda säten ska vara aktiverad/deaktiverad vid motorstart. Med automatisk start aktiverad kommer eluppvärmning att starta vid låg omgivningstemperatur.

1. Tryck på **Inställningar** i toppvyn i centerdisplayen.
2. Tryck på **Klimat**.
3. Välj **Startnivå, sätesvärme för förare** och **Startnivå, sätesvärmare för passagerare** för att aktivera/deaktivera automatisk start av eluppvärmt förar- och passagerarsäte.
  - > Ett "A" visas vid respektive knapp för eluppvärmda framsäten i klimatraden när automatisk start har aktiverats.
4. Välj **Låg**, **Medel** eller **Hög** för att välja nivå efter att funktionen aktiverats.

### Relaterad information

- Klimatreglage (s. 209)
- Aktivera och deaktivera eluppvärmt framsäte\* (s. 210)

### Aktivera och deaktivera eluppvärmt baksäte\*

Sätena kan värmas för att öka komforten för förare och passagerare när det är kallt.

### Aktivera och deaktivera eluppvärmt baksäte från baksäte

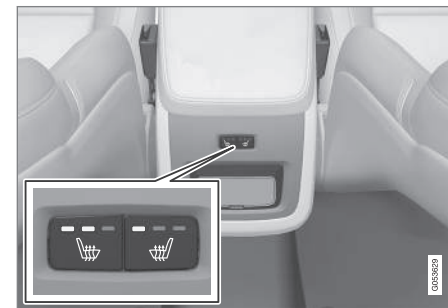

Knappar för eluppvärmda säten bak på tunnelkonsolen.

- Tryck upprepade gånger på vänster respektive höger sidas fysiska knappar för eluppvärmda säten bak på tunnelkonsolen för att skifta mellan de fyra nivåerna: **Av**, **Hög**, **Medel** och **Låg**.
  - > Nivån ändras och dioderna i knappen visar inställd nivå.



## VARNING

Eluppvärmt säte ska inte användas av personer som har svårt att uppfatta temperaturökning på grund av känselbortfall eller av någon anledning har svårigheter att hantera reglaget för det eluppvärmda sätet.

### Relaterad information

- Klimatreglage (s. 209)

## Aktivera och deaktivera ventilerat framsäte\*

Sätena kan ventileras för att exempelvis ge ökad komfort i varmt klimat.

Ventilationssystemet består av fläktar i säten och ryggstöd som suger luft genom sätets klädsel. Kyleffekten ökar ju kallare kupélufte är. Systemet kan aktiveras när motorn är igång.



1. Tryck på vänster respektive höger sidas ratt- och sätesknapp i klimatraden i centerdisplayen för att öppna reglaget för säte och ratt.

Om bilen inte är utrustad med eluppvärmda säten eller eluppvärmd ratt (för förarsidan) är knappen för ventilerade säten direkt tillgängligt i klimatraden.



2. Tryck upprepade gånger på knappen för ventilerade säten för att skifta mellan de fyra nivåerna: **Av**, **Hög**, **Medel** och **Låg**.
  - > Nivån ändras och knappen visar inställd nivå.

### Relaterad information

- Klimatreglage (s. 209)

## Aktivera och deaktivera eluppvärmd ratt\*

Ratten kan värmas för att öka komforten för förare när det är kallt.



1. Tryck på förarsidans ratt- och sätesknapp i klimatraden i centerdisplayen för att öppna reglaget för säte och ratt.

Om bilen inte är utrustad med eluppvärmda säten eller ventilerade säten är knappen för eluppvärmd ratt direkt tillgänglig i klimatraden.



2. Tryck upprepade gånger på knappen för eluppvärmd ratt för att skifta mellan de fyra nivåerna: **Av**, **Hög**, **Medel** och **Låg**.
  - > Nivån ändras och knappen visar inställd nivå.

### Relaterad information

- Klimatreglage (s. 209)
- Aktivera och deaktivera automatisk start av eluppvärmd ratt\* (s. 213)

## Aktivera och deaktivera automatisk start av eluppvärmd ratt\*

Ratten kan värmas för att öka komforten för förare när det är kallt.

Det är möjligt att ställa in om automatisk start av eluppvärmd ratt ska vara aktiverad/deaktiverad vid motorstart. Med automatisk start aktiverad kommer eluppvärmning att starta vid låg omgivningstemperatur.

1. Tryck på **Inställningar** i toppvyn i centerdisplayen.
2. Tryck på **Klimat**.
3. Välj **Startnivå för automatisk rattvärmare** för att aktivera/deaktivera automatisk start av eluppvärmd ratt.
  - > Ett "A" visas vid knappen för eluppvärmd ratt i klimatraden när automatisk start har aktiverats.
4. Välj **Låg**, **Medel** eller **Hög** för att välja nivå efter att funktionen aktiverats.

### Relaterad information

- Aktivera och deaktivera eluppvärmd ratt\* (s. 213)

## Aktivera autoreglerat klimat

Med autoreglerat klimat aktiverat styrs flera klimatklassfunktioner automatiskt.



1. Öppna klimatvyn i centerdisplayen genom att trycka på symbolen mitt på klimatraden.
2. Tryck kort eller långt på **AUTO Klimat**.
  - Kort tryck – luftåtercirkulation, luftkonditionering och luftdistribution styrs automatiskt.
  - Långt tryck – luftåtercirkulation, luftkonditionering och luftdistribution styrs automatiskt, temperatur och fläktnivå ändras till standardinställningar: 22 °C (72 °F) och nivå **3**.
    - > Autoreglering av klimatet aktiveras och knappen lyser upp.

### **i** OBS

Det är möjligt att ändra temperatur och fläktnivå utan att autoreglerat klimat deaktiveras. Autoreglerat klimat deaktiveras när luftfördelningen ändras manuellt eller när max defroster aktiveras.



## ◀◀ Relaterad information

- Klimatreglage (s. 209)

## Aktivera och deaktivera luftåtercirkulation

Luftåtercirkulationen utestänger dålig luft, avgaser etc. utifrån, genom att klimatanläggningen återanvänder luften i kupén.



1. Öppna klimatvyn i centerdisplayen genom att trycka på symbolen mitt på klimatraden.



2. Tryck på **Recirc**.
  - > Luftåtercirkulationen aktiveras/deaktiveras och knappen lyser upp/släcks.

### ! VIKTIGT

Om luften i bilen återcirkuleras för länge finns risk för imbildning på rutornas insidor.

### i OBS

Det är inte möjligt att aktivera luftåtercirkulationen när max defroster är aktiverad.

## Relaterad information

- Klimatreglage (s. 209)
- Aktivera och deaktivera tidsinställning för luftåtercirkulation (s. 215)

## Aktivera och deaktivera tidsinställning för luftåtercirkulation

Luftåtercirkulationen utestänger dålig luft, avgaser etc. utifrån, genom att klimatanläggningen återanvänder luften i kupén.

Det är möjligt att ställa in om en timer för luftåtercirkulationen ska vara aktiverad/deaktiverad. Med timer aktiverad stängs luftåtercirkulationen automatiskt av efter 20 minuter.

1. Tryck på **Inställningar** i toppvyn i centerdisplayen.
2. Tryck på **Klimat**.
3. Välj **Återcirkulationstimer** för att aktivera/deaktivera timer för luftåtercirkulationen.

### Relaterad information

- Aktivera och deaktivera luftåtercirkulation (s. 214)

## Aktivera och deaktivera max defroster

Max defroster används för att snabbt få bort is och is från rutor.

Max defroster deaktiverar autoreglering av klimatet och luftåtercirkulationen, aktiverar luftkonditioneringen samt ändrar fläktnivån till **5** och temperaturen till **HI**.

### **OBS**

Ljudnivån ökar i och med att fläktnivån ändras till **5**.

När max defroster deaktiveras återgår klimatanläggningen till de föregående inställningarna.

## Aktivera och deaktivera max defroster från mittkonsol

I mittkonsolen finns en fysisk knapp för snabbåtkomst till max defroster.

Med eluppvärmd vindruta\* kan max defroster endast aktiveras individuellt från klimattvyn i centerdisplayen.



Fysisk knapp i mittkonsolen.

Bilar utan eluppvärmd vindruta:

- Tryck på knappen.
  - > Max defroster aktiveras/deaktiveras och knappen lyser upp/släcks.

Bilar med eluppvärmd vindruta:

- Tryck upprepade gånger på knappen för att skifta mellan de tre nivåerna:
  - Aktiverad eluppvärmd vindruta
  - Aktiverad eluppvärmd vindruta och max defroster
  - Deaktiverad.
- > Eluppvärmd vindruta samt max defroster aktiveras/deaktiveras och knappen lyser upp/släcks.





### **i** OBS

Max defroster startar med viss fördröjning för att undvika en kort ökning i fläktnivå om eluppvärmd vindruta deaktiveras med två snabba tryck på knappen.

### Aktivera och deaktivera max defroster från centerdisplay



1. Öppna klimatvyn i centerdisplayen genom att trycka på symbolen mitt på klimatraden.



2. Tryck på **Max**.
  - > Max defroster aktiveras/deaktiveras och knappen lyser upp/släcks.

### Relaterad information

- Klimatreglage (s. 209)

### Aktivera och deaktivera eluppvärmd vindruta\*

Eluppvärmd vindruta används för att snabbt få bort imma och is från rutan.

### Aktivera och deaktivera eluppvärmd vindruta från mittkonsol

I mittkonsolen finns en fysisk knapp för snabbåtkomst till eluppvärmd vindruta.



Fysisk knapp i mittkonsolen.

- Tryck upprepade gånger på knappen för att skifta mellan de tre nivåerna:
  - Aktiverad eluppvärmd vindruta
  - Aktiverad eluppvärmd vindruta och max defroster
  - Deaktiverad.
- > Eluppvärmd vindruta samt max defroster aktiveras/deaktiveras och knappen lyser upp/släcks.

### Aktivera och deaktivera eluppvärmd vindruta från centerdisplay



1. Öppna klimatvyn i centerdisplayen genom att trycka på symbolen mitt på klimatraden.



2. Tryck på **Elektrisk**.
  - > Eluppvärmd vindruta aktiveras/deaktiveras och knappen lyser upp/släcks.

### **i** OBS

En triangulär yta längst ut på vardera sida av vindrutan är inte eluppvärmd, där kan avisningen ta längre tid.

### **i** OBS

Eluppvärmd vindruta kan ha inverkan på prestandan hos transpondrar och annan kommunikationsutrustning.

### Relaterad information

- Klimatreglage (s. 209)
- Aktivera och deaktivera automatisk start av eluppvärmd vindruta\* (s. 217)

### Aktivera och deaktivera automatisk start av eluppvärmd vindruta\*

Eluppvärmd vindruta används för att snabbt få bort imma och is från rutan.

Det är möjligt att ställa in om automatisk start av eluppvärmd vindruta ska vara aktiverad/deaktiverad vid motorstart. Med automatisk start aktiverad kommer eluppvärmning att starta när det finns risk för is eller imma på rutan. Eluppvärmningen stängs automatiskt av när rutan är tillräckligt varm och imman eller isen är borta.

1. Tryck på **Inställningar** i toppvyn i centerdisplayen.
2. Tryck på **Klimat**.
3. Välj **Automatisk defroster vindruta** för att aktivera/deaktivera automatisk start av eluppvärmd vindruta.

### Relaterad information

- Aktivera och deaktivera eluppvärmd vindruta\* (s. 216)

### Aktivera och deaktivera eluppvärmd bakruta och yttre backspeglar

Eluppvärmd bakruta och yttre backspeglar används för att snabbt få bort imma och is från rutor och backspeglar.

### Aktivera och deaktivera eluppvärmd bakruta och yttre backspeglar från mittkonsol

I mittkonsolen finns en fysisk knapp för snabbåtkomst till eluppvärmd bakruta och yttre backspeglar.



Fysisk knapp i mittkonsolen.

- Tryck på knappen.
  - > Eluppvärmd bakruta och yttre backspeglar aktiveras/deaktiveras och knappen lyser upp/släcks.



## « Aktivera och deaktivera eluppvärmd bakruta och yttre backspeglar från centerdisplay



1. Öppna klimatvyn i centerdisplayen genom att trycka på symbolen mitt på klimatraden.



2. Tryck på **Bak**.
  - > Eluppvärmd bakruta och yttre backspeglar aktiveras/deaktiveras och knappen lyser upp/släcks.

### Relaterad information

- Klimatreglage (s. 209)
- Aktivera och deaktivera automatisk start av eluppvärmd bakruta och yttre backspeglar (s. 218)

## Aktivera och deaktivera automatisk start av eluppvärmd bakruta och yttre backspeglar

Eluppvärmd bakruta och yttre backspeglar används för att snabbt få bort is och is från rutor och backspeglar.

Det är möjligt att ställa in om automatisk start av eluppvärmd bakruta och yttre backspeglar ska vara aktiverad/deaktiverad vid motorstart. Med automatisk start aktiverad kommer eluppvärmning att starta när det finns risk för is eller isna på rutan. Eluppvärmningen stängs automatiskt av när rutan är tillräckligt varm och isna eller isen är borta.

1. Tryck på **Inställningar** i toppvyn i centerdisplayen.
2. Tryck på **Klimat**.
3. Välj **Automatisk defroster bak** för att aktivera/deaktivera automatisk start av eluppvärmd bakruta och yttre backspeglar.

### Relaterad information

- Aktivera och deaktivera eluppvärmd bakruta och yttre backspeglar (s. 217)

## Reglera fläktnivå för framsäte<sup>2</sup>

Fläkten kan ställas in på flera olika automatiskt reglerande fläktnivåer för framsätet.



1. Öppna klimatvyn i centerdisplayen genom att trycka på symbolen mitt på klimatraden.

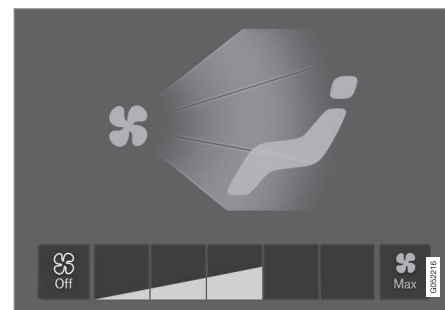

Fläktreglageknapparna i klimatvyn.

2. Tryck på önskad fläktnivå, **Off**, **1–5** eller **Max**.
  - > Fläktnivån ändras och knapparna för vald nivå lyser upp.

<sup>2</sup> För 2-zonsklimat även baksäte.



**! VIKTIGT**

Om fläkten är helt avstängd kopplas luftkonditioneringen inte in vilket ger risk för imbildning på rutornas insidor.

**i OBS**

Klimatanläggningen anpassar automatiskt utifrån behov luftflödet inom vald fläktnivå, vilket innebär att fläkthastigheten kan ändras trots att fläktnivån är den samma.

**Relaterad information**

- Klimatreglage (s. 209)

**Reglera temperatur för framsäte<sup>3</sup>**

Temperaturen kan ställas in på önskat gradtal för framsätets klimatzoner.



Temperaturknappar i klimatraden.

1. Tryck på vänster respektive höger sidas temperaturknapp i klimatraden i centerdisplayen för att öppna reglaget.

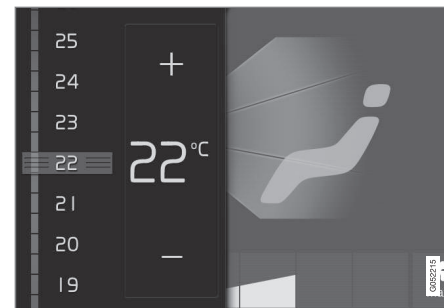

Temperaturreglaget.

2. Reglera temperaturen genom att antingen:
  - dra i reglaget till önskad temperatur, eller
  - trycka på +/- för att höja/sänka temperaturen stegvis.

> Temperaturen ändras och knappen visar inställd temperatur.

**i OBS**

Det går inte att påskynda uppvärmningen/nedkylningen genom att välja högre/lägre temperatur än den som egentligen önskas.

**Relaterad information**

- Klimatreglage (s. 209)

<sup>3</sup> För 2-zonsklimat även baksäte.

## Synkronisera temperatur

Temperaturen i bilens olika klimatzoner kan synkroniseras med förarsidans inställda temperatur.

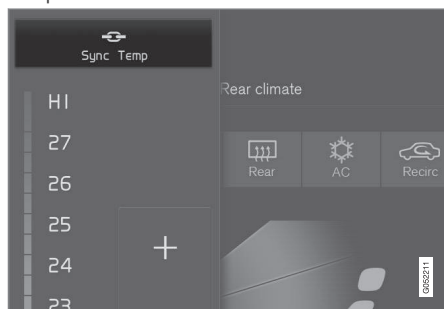

Synkroniseringsknapp på förarsidans temperaturreglage.

1. Tryck på förarsidans temperaturknapp i klimatraden i centerdisplayen för att öppna reglaget.
2. Tryck på **Synkronisera temperatur**.
  - > Temperaturen för samtliga zoner i bilen synkroniseras med förarsidans inställda temperatur och synkroniseringssymbolen visas vid temperaturknappen.

Synkroniseringen upphör genom ytterligare ett tryck på **Synkronisera temperatur** eller genom att ändra temperaturinställningar för någon annan klimatzon än förarens.

## Relaterad information

- Klimatreglage (s. 209)

## Aktivera och deaktivera luftkonditionering

Luftkonditioneringen kyler ner och avfuktar inkommande luft vid behov.

När luftkonditioneringen är aktiverad styr klimatanläggningen automatiskt start och avstängning utifrån behov.



1. Öppna klimatvyn i centerdisplayen genom att trycka på symbolen mitt på klimatraden.



2. Tryck på **AC**.
  - > Luftkonditioneringen aktiveras/deaktiveras och knappen lyser upp/släcks.

### **i** OBS

Stäng alla sidofönster och panoramataket\* för att luftkonditioneringen ska fungera så bra som möjligt.

### **i** OBS

Det är inte möjligt att aktivera luftkonditioneringen när fläkttreglaget är i läge **Off**.

## Relaterad information

- Klimatreglage (s. 209)

## Parkeringsklimat

Parkeringsklimat är ett samlingsnamn för olika funktioner som förbättrar kupéns klimat när bilen är parkerad, t.ex. förkonditionering.



Funktioner som tillhör parkeringsklimatet styrs från fliken

**Parkeringsklimat** i klimatvyn i centerdisplayen. Klimatvyn öppnas genom att trycka på symbolen mitt på klimatraden.

## Relaterad information

- Klimat (s. 198)
- Förkonditionering (s. 221)
- Förrengöring\* (s. 227)
- Klimatkomfort vid parkering (s. 228)
- Symboler och meddelanden för parkeringsklimat (s. 230)

## Förkonditionering

Förkonditionering är en klimatfunktion som, om möjligt, försöker uppnå komforttemperatur i kupén innan avfärd.

Förkonditionering är möjlig att direktstarta eller att ställa in via tidur.

Funktionen utnyttjar i olika fall flera system:

- Parkeringsvärmaren värmer i kallt klimat upp kupén till komforttemperatur.
- Luftkonditioneringen kyler vid varmt klimat kupén till komforttemperatur.
- Eluppvärmning av ratt\* och eluppvärmda säten\* för förare och passagerare är valbara att aktivera.
- Eluppvärmning av vindruta, bakruta och yttre backspeglar aktiveras automatiskt vid behov.

Vid förkonditionering i varmt klimat kan kondensvatten från luftkonditioneringen droppa under bilen. Detta är normalt.





### **i** OBS

Förkonditionering är enbart tillgänglig när bilen är ansluten till ett eluttag.<sup>4</sup> En laddstolpe som inte alltid är aktiv, t.ex. på grund av en timer, kan orsaka funktionsbortfall för förkonditioneringen.

Om bilen inte är ansluten till ett eluttag är det ändå möjligt att vid varmt klimat få en kort nedkylning av kupén genom att direktstarta förkonditioneringen.

### **i** OBS

Vid förkonditionering av kupén arbetar bilen för att nå komforttemperatur och inte den inställda temperaturen i klimatanläggningen.

### **i** OBS

Förrengöring\* startar automatiskt när en förkonditionering avslutas.

### Relaterad information

- Parkeringsklimat (s. 221)
- Starta och stänga av förkonditionering (s. 222)
- Tidsinställning för förkonditionering (s. 224)

<sup>4</sup> Gäller ej bränsle driven värmare.

- Förrengöring\* (s. 227)

## Starta och stänga av förkonditionering

Förkonditionering värmer eller kyler kupén, om möjligt, innan körning. Funktionen kan direktstartas från centerdisplayen eller en mobiltelefon.

### Starta och stänga av från bil



1. Öppna klimatvyn i centerdisplayen genom att trycka på symbolen mitt på klimatraden.
2. Välj fliken **Parkeringsklimat**.
3. Välj om eluppvärmning av säten och ratt ska aktiveras vid förkonditioneringen genom att bocka i/ur rutorna för respektive funktion.
4. Tryck på **Starta förkonditionering. & rening**.
  - > Förkonditioneringen startas/stängs av och knappen lyser upp/släcks.

**i OBS**

Förkonditionering är enbart tillgänglig när bilen är ansluten till ett eluttag.<sup>5</sup> En laddstolpe som inte alltid är aktiv, t.ex. på grund av en timer, kan orsaka funktionsbortfall för förkonditioneringen.

Om bilen inte är ansluten till ett eluttag är det ändå möjligt att vid varmt klimat få en kort nedkylning av kupén genom att direktstarta förkonditioneringen.

**i OBS**

Bilens dörrar och fönster bör vara stängda under förkonditioneringen av kupén.

**i OBS**

Förrengöring\* startar automatiskt när en förkonditionering avslutas.

**⚠ VARNING**

Använd inte förkonditionering<sup>6</sup>:

- Inomhus i oventilerade utrymmen. Avgaser avgas om värmaren startar.
- På platser med brännbart eller lättantändligt material i närheten. Bränsle, gaser, högt gräs, sågspån o.s.v. kan antändas.
- När det finns risk för att värmarens avgasrör är blockerat. T.ex. hög snö i främre högra hjulhuset kan förhindra värmarens ventilation.

Tänk på att förkonditioneringen kan startas av en timer som ställts in långt i förväg.

**Starta från app**

Start av förkonditioneringen, samt information om valda inställningar, kan skötas från en enhet som har Volvo On Call\*-appen. Förkonditioneringen värmer eller kyler kupén (med bilens luftkonditionering) till komforttemperatur.

Kupén kan också förkonditioneras med funktionen fjärrstart av bil (Engine Remote Start – ERS)<sup>7</sup> via Volvo On Call\*-appen.

**Relaterad information**

- Parkeringsklimat (s. 221)
- Förkonditionering (s. 221)
- Tidsinställning för förkonditionering (s. 224)
- Förrengöring\* (s. 227)

<sup>5</sup> Gäller ej bränsle driven värmare.

<sup>6</sup> Gäller bränsle driven värmare.

<sup>7</sup> Vissa marknader.

## Tidsinställning för förkonditionering

Timern kan ställas in så att förkonditioneringen är klar vid en förutbestämd tidpunkt.

Timern kan hantera upp till 8 olika inställningar för

- en tidpunkt på ett enskilt datum
- en tidpunkt på en eller flera veckodagar, med eller utan upprepning.

### **i** OBS

Förkonditionering är enbart tillgänglig när bilen är ansluten till ett eluttag.<sup>8</sup> En laddstolpe som inte alltid är aktiv, t.ex. på grund av en timer, kan orsaka funktionsbortfall för förkonditioneringen.

Om bilen inte är ansluten till ett eluttag är det ändå möjligt att vid varmt klimat få en kort nedkylning av kupén genom att direkt-starta förkonditioneringen.

## Relaterad information

- Förkonditionering (s. 221)
- Lägg till och redigera tidsinställning för förkonditionering (s. 224)
- Aktivera och deaktivera tidsinställning för förkonditionering (s. 226)

- Ta bort tidsinställning för förkonditionering (s. 226)

## Lägg till och redigera tidsinställning för förkonditionering

Förkonditioneringens timer kan hantera upp till 8 tidsinställningar.

### Lägg till tidsinställning

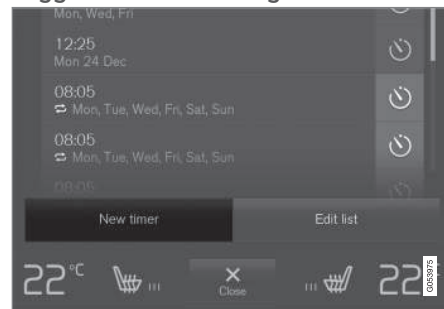

Knappen för att lägga till tidsinställning i fliken **Parkeringsklimat** i klimatvyn.

1. Öppna klimatvyn i centerdisplayen.
2. Välj fliken **Parkeringsklimat**.

<sup>8</sup> Gäller ej bränsle driven värmare.

- Tryck på **Skapa ny timer**.
  - > Ett popup-fönster visas.

### **OBS**

Det är inte möjligt att lägga till en tidsinställning om det redan finns 8 inställningar för timern. Ta bort en tidsinställning för att kunna lägga till en ny.

- Tryck på **Datum** för att ställa in tidpunkt för ett enskilt datum.
 

Tryck på **Dagar** för att ställa in tidpunkt för en eller flera veckodagar.

Med **Dagar**: Aktivera/deaktivera upprepning genom att bocka i/ur rutan för **Upprepa veckovis**.
- Med **Datum**: Välj datum för förkonditioneringen genom att bläddra med pilarna i datumlistan.
 

Med **Dagar**: Välj veckodagar för förkonditioneringen genom att trycka på veckodagarnas knappar.
- Ställ in den tidpunkt då förkonditioneringen ska vara klar genom att bläddra med pilarna i klockan.

- Tryck på **Bekräfta** för att lägga till tidsinställningen.
  - > Tidsinställningen läggs till i listan och aktiveras.

### **VARNING**

Använd inte förkonditionering<sup>9</sup>:

- Inomhus i oventilerade utrymmen. Avgaser avges om värmaren startar.
- På platser med brännbart eller lättantändligt material i närheten. Bränsle, gaser, högt gräs, sågspån o.s.v. kan antändas.
- När det finns risk för att värmarens avgasrör är blockerat. T.ex. hög snö i främre högra hjulhuset kan förhindra värmarens ventilation.

Tänk på att förkonditioneringen kan startas av en timer som ställts in långt i förväg.

### **Redigera tidsinställning**

- Öppna klimatvyn i centerdisplayen.
- Välj fliken **Parkeringsklimat**.
- Tryck på den tidsinställning som ska ändras.
  - > Ett popup-fönster visas.

- Redigera tidsinställningen på samma sätt som under rubriken "Lägga till tidsinställning" ovan.

### **Relaterad information**

- Förkonditionering (s. 221)
- Tidsinställning för förkonditionering (s. 224)
- Aktivera och deaktivera tidsinställning för förkonditionering (s. 226)
- Ta bort tidsinställning för förkonditionering (s. 226)

<sup>9</sup> Gäller bränsle driven värmare.

## Aktivera och deaktivera tidsinställning för förkonditionering

En tidsinställning i timern för förkonditioneringen kan aktiveras eller deaktiveras utifrån behov.



Timerknappar i fliken **Parkeringsklimat** i klimatvyn.

1. Öppna klimatvyn i centerdisplayen.
2. Välj fliken **Parkeringsklimat**.
3. Aktivera/deaktivera en tidsinställning genom att trycka på timerknappen till höger om inställningen.
  - > Tidsinställningen aktiveras/deaktiveras och knappen lyser upp/släcks.

## ⚠ VARNING

Använd inte förkonditionering<sup>10</sup>:

- Inomhus i oventilerade utrymmen. Avgaser avges om värmaren startar.
- På platser med brännbart eller lättantändligt material i närheten. Bränsle, gaser, högt gräs, sågspån o.s.v. kan antändas.
- När det finns risk för att värmarens avgasrör är blockerat. T.ex. hög snö i främre högra hjulhuset kan förhindra värmarens ventilation.

Tänk på att förkonditioneringen kan startas av en timer som ställts in långt i förväg.

## Relaterad information

- Förkonditionering (s. 221)
- Tidsinställning för förkonditionering (s. 224)
- Lägga till och redigera tidsinställning för förkonditionering (s. 224)
- Ta bort tidsinställning för förkonditionering (s. 226)

## Ta bort tidsinställning för förkonditionering

En tidsinställning för förkonditionering som inte längre behövs kan tas bort.

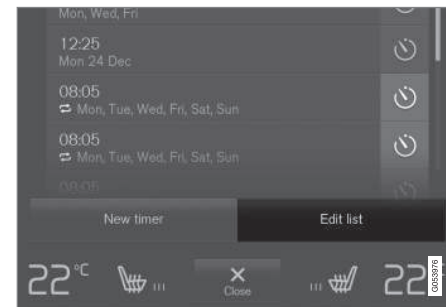

Knappen för att redigera lista/ta bort tidsinställning i fliken **Parkeringsklimat** i klimatvyn.

1. Öppna klimatvyn i centerdisplayen.
2. Välj fliken **Parkeringsklimat**.
3. Tryck på **Redigera lista**.
4. Tryck på raderingsikonen till höger i listan.
  - > Ikonen ändras till texten **Radera**.
5. Tryck **Radera** för att bekräfta.
  - > Tidsinställningen tas bort från listan.

<sup>10</sup> Gäller bränsle driven värmare.



### Relaterad information

- Förkonditionering (s. 221)
- Tidsinställning för förkonditionering (s. 224)
- Lägga till och redigera tidsinställning för förkonditionering (s. 224)
- Aktivera och deaktivera tidsinställning för förkonditionering (s. 226)

### Förrengöring\*

Förrengöring av bilen innan avfärd används för att förbättra luftkvaliteten i kupén.

Förrengöring är bara möjlig att direktstarta från centerdisplayen, men startas också automatiskt när en förkonditionering avslutas.

Funktionen utnyttjar ventilationen för att blåsa in frisk luft i kupén och cirkulerar sedan luften genom klimatanläggningens kupéfilter.

### Relaterad information

- Parkeringsklimat (s. 221)
- Starta och stänga av förrengöring\* (s. 227)
- Förkonditionering (s. 221)

### Starta och stänga av förrengöring\*

Förrengöringen förbättrar luftkvaliteten i kupén innan körning. Funktionen kan direktstartas från centerdisplayen eller en mobiltelefon.

### Starta och stänga av från bil



1. Öppna klimatvyn i centerdisplayen genom att trycka på symbolen mitt på klimatraden.
2. Välj fliken **Parkeringsklimat**.
3. Tryck på **Starta förrengöring**.
  - > Förrengöringen startas/stängs av och knappen lyser upp/släcks.

### Starta från app\*

Start av förrengöringen, samt information om valda inställningar, kan skötas från en enhet som har Volvo On Call\*-appen.

#### **i** OBS

Förrengöring startar alltid automatiskt när en förkonditionering avslutas.



#### ◀ Relaterad information

- Parkeringsklimat (s. 221)
- Förrengöring\* (s. 227)
- Förkonditionering (s. 221)

### Klimatkomfort vid parkering

Klimatet i bilens kupé kan upprätthållas under parkering, t.ex. om motorn behöver stängas av men förare eller passagerare vill sitta kvar i bilen med bibehållen klimatkomfort.

Behållande av klimatkomfort är bara möjligt att direktstarta från centerdisplayen.

Funktionen utnyttjar i olika fall flera system:

- Restvärme från motorn värmer i kallt klimat upp kupén till komforttemperatur.
- Ventilationen kyler vid varmt klimat kupén genom att blåsa in luft utifrån.

#### **i** OBS

Behållande av klimatkomfort stängs av om bilen låses utifrån för att inte använda restvärme i onödan. Funktionen är tänkt att användas för att behålla klimatkomfort när förare eller passagerare är kvar i bilen.

Behållande av klimatkomfort vid kallt klimat är begränsat i tid beroende på mängden restvärme som finns tillgänglig.

#### Relaterad information

- Parkeringsklimat (s. 221)
- Starta och stänga av klimatkomfort vid parkering (s. 228)

### Starta och stänga av klimatkomfort vid parkering

Behållande av klimatkomfort upprätthåller klimatet i kupén efter körning. Funktionen kan direktstartas från centerdisplayen.



1. Öppna klimatvyn i centerdisplayen genom att trycka på symbolen mitt på klimatraden.
2. Välj fliken **Parkeringsklimat**.
3. Tryck på **Behåll klimatkomfort**.
  - > Behållande av klimatkomfort startas/stängs av och knappen lyses upp/släcks.

#### **i** OBS

Det går inte att starta behållande av klimatkomfort om det inte finns tillräckligt med restvärme i motorn för att upprätthålla kupéklimatet, eller om yttertemperaturen är över ca 20 °C (68 °F).

**i OBS**

Behållande av klimatkomfort stängs av om bilen låses utifrån för att inte använda restvärme i onödan. Funktionen är tänkt att användas för att behålla klimatkomfort när förare eller passagerare är kvar i bilen.

Behållande av klimatkomfort vid kallt klimat är begränsat i tid beroende på mängden restvärme som finns tillgänglig.

**Relaterad information**

- Klimatkomfort vid parkering (s. 228)





## Symboler och meddelanden för parkeringsklimat

Ett antal symboler och meddelanden gällande parkeringsklimatet kan visas i förardisplayen.



Meddelanden gällande parkeringsklimatet kan även visas i en enhet som har Volvo On Call\*-appen.



När parkeringsvärmaren är aktiv lyser denna symbol i förardisplayen.<sup>11</sup>

Symbol	Meddelande	Innebörd
	Parkeringsklimat Service erfordras	Parkeringsklimatet är ur funktion. Kontakta en verkstad <sup>A</sup> för kontroll av funktionen så snart som möjligt.
	Parkeringsklimat Tillfälligt ej tillgängligt	Parkeringsklimatet är tillfälligt ur funktion. Om problemet kvarstår över tid, kontakta en verkstad <sup>A</sup> för kontroll av funktionen.
	Parkeringsklimat Ej tillgänglig Bränslenivå för låg <sup>B</sup>	Parkeringsklimatet kan inte aktiveras då bränslenivån är för låg för att starta parkeringsvärmaren. Fyll på bilens bränsletank.
	Parkeringsklimat Ej tillgänglig Laddningsnivå för låg	Parkeringsklimatet kan inte aktiveras då laddningsgraden i hybridbatteriet är för låg för att starta parkeringsvärmaren. Starta bilen.

<sup>11</sup> Gäller bränsle driven värmare.

Symbol	Meddelande	Innebörd
	<b>Parkeringsklimat</b> Ej tillgänglig, inte ansluten till elnätet <sup>C</sup>	Parkeringsklimatet kan inte aktiveras om laddkabeln inte är ansluten. Anslut laddkabeln.
	<b>Parkeringsklimat</b> Begränsad Laddningsnivån för låg	Gångtiden för parkeringsklimatet är begränsad då laddningsgraden i hybridbatteriet är för låg. Starta bilen.

A En auktoriserad Volvoverkstad rekommenderas.

B Gäller bränsle driven värmare.

C Gäller högvoltsvärmare.

### Relaterad information

- Parkeringsklimat (s. 221)

## Värmare

Värmaren har två delfunktioner som i olika situationer hjälper till att värma kupé eller motor.

Värmaren har två delfunktioner:

- Parkeringsvärmare – värmer vid behov kupén när parkeringsklimatets förkonditionering är aktiverad.
- Tillskottsvärmare – värmer vid behov kupén och motorn under körning.

Beroende av marknad används en bränsle driven värmare eller en högvoltsvärmare.<sup>12</sup>

Värmaren är monterad i det främre högra hjulhuset.

### **i** OBS

När värmaren är aktiv<sup>13</sup> kan rök komma från det främre högra hjulhuset och ett dovt ljud höras. Ett tickande ljud från bränslepumpen kan också höras från den bakre delen av bilen. Detta är helt normalt.

## Batteri och laddning

Värmaren drivs av bilens hybridbatteri. Om laddningsgraden i hybridbatteriet är för låg

stängs värmaren av automatiskt och förardisplayen visar ett meddelande.

### **i** OBS

Se till att batteriets laddningsgrad är tillräckligt hög om värmaren behöver användas. Bilen måste vara ansluten till ett eluttag för att värmaren ska kunna användas till förkonditionering.

## Bränsle och tankning<sup>14</sup>

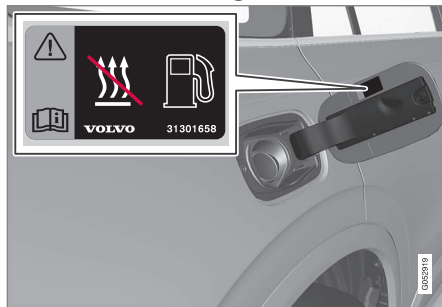

Varningsdekal på tankluckan.

Värmaren använder bränsle från bilens ordinarie bränsletank.

I de fall då bilen parkeras i kraftig lutning bör den stå med fronten nedåt för att säkra bränsletillförseln till värmaren.

Om nivån i bränsletanken är för låg, stängs värmaren av automatiskt och förardisplayen visar ett meddelande.

### **i** OBS

Se till att det finns tillräckligt med bränsle i bilens bränsletank om värmaren behöver användas.

### **!** VARNING

Bränsle som spillts ut kan antändas. Stäng av den bränsle driven värmaren innan tankning påbörjas.



Kontrollera i förardisplayen att värmaren är avstängd, när den arbetar som parkeringsvärmare lyser denna symbol.

## Relaterad information

- Klimat (s. 198)
- Parkeringsvärmare (s. 233)
- Tillskottsvärmare (s. 234)

<sup>12</sup> En auktoriserad Volvohandlare har information om vilka marknader som använder respektive värmare.

<sup>13</sup> Gäller bränsle driven värmare.

<sup>14</sup> Gäller bränsle driven värmare.

## Parkeringsvärmare

Parkeringsvärmaren värmer vid behov kupén innan körning om bilens förkonditionering är aktiverad.

Parkeringsvärmaren är en av två delfunktioner för bilens värmare. Värmaren är monterad i det främre högra hjulhuset.



När denna symbol lyser i förardisplayen kan parkeringsvärmaren vara aktiv.<sup>15</sup>

### **i** OBS

När värmaren är aktiv<sup>16</sup> kan rök komma från det främre högra hjulhuset och ett dovt ljud höras. Ett tickande ljud från bränslepumpen kan också höras från den bakre delen av bilen. Detta är helt normalt.

Parkeringsvärmaren startar automatiskt om parkeringsklimatets förkonditionering är aktiverad och kupén behöver värmas upp.

Beroende på faktorer så som batterinivå, kupétemperatur och omgivningstemperatur

har värmaren olika gångtid, men aldrig längre än 30 minuter.

### **i** OBS

Se till att det finns tillräckligt med bränsle i bilens bränsletank om parkeringsvärmaren behöver användas.<sup>17</sup>

Se till att hybridbatteriets laddningsgrad är tillräckligt hög om parkeringsvärmaren behöver användas. Bilen måste vara ansluten till ett eluttag för att värmaren ska kunna användas till förkonditionering.

### **!** VARNING

Använd inte förkonditionering<sup>18</sup>:

- Inomhus i oventilerade utrymmen. Avgaser avges om värmaren startar.
- På platser med brännbart eller lättantändligt material i närheten. Bränsle, gaser, högt gräs, sågspån o.s.v. kan antändas.
- När det finns risk för att värmarens avgasrör är blockerat. T.ex. hög snö i främre högra hjulhuset kan förhindra värmarens ventilation.

Tänk på att förkonditioneringen kan startas av en timer som ställts in långt i förväg.

### **!** VARNING

Om det luktar bränsle, kommer ovanligt mycket eller svart rök eller hörs ovanliga ljud från parkeringsvärmaren<sup>19</sup>, stäng av värmaren och dra om möjligt ut parkeringsvärmarens säkring. Volvo rekommenderar att en auktoriserad Volvoverkstad kontaktas för reparation.

<sup>15</sup> Gäller bränsle driven värmare.

<sup>16</sup> Gäller bränsle driven värmare.

<sup>17</sup> Gäller bränsle driven värmare.

<sup>18</sup> Gäller bränsle driven värmare.

<sup>19</sup> Gäller bränsle driven värmare.

#### ◀ Relaterad information

- Värmare (s. 232)
- Tillskottsvärmare (s. 234)

### Tillskottsvärmare

Tillskottsvärmaren hjälper till att värma kupén och motorn under körning.

Tillskottsvärmaren är en av två delfunktioner för bilens värmare. Värmaren är monterad i det främre högra hjulhuset.

#### OBS

När värmaren är aktiv<sup>20</sup> kan rök komma från det främre högra hjulhuset och ett dovt ljud höras. Ett tickande ljud från bränslepumpen kan också höras från den bakre delen av bilen. Detta är helt normalt.

Tillskottsvärmaren startar och styrs automatiskt när värme behövs då bilen körs.

Den stängs av automatiskt när bilen stängs av.

#### OBS

Se till att det finns tillräckligt med bränsle i bilens bränsletank om tillskottsvärmaren behöver användas.<sup>21</sup>

### Relaterad information

- Värmare (s. 232)
- Parkeringsvärmare (s. 233)

- Aktivera och deaktivera automatisk start av tillskottsvärmare (s. 235)

<sup>20</sup> Gäller bränsle driven värmare.

<sup>21</sup> Gäller bränsle driven värmare.



## Aktivera och deaktivera automatisk start av tillskottsvärmare

Tillskottsvärmaren hjälper till att värma kupén och motorn under körning.

Det är möjligt att ställa in om tillskottsvärmarens automatiska start ska vara aktiverad/deaktiverad.

1. Tryck på **Inställningar** i toppvyn i centerdisplayen.
2. Tryck på **Klimat**.
3. Välj **Tillskottsvärmare** för att aktivera/deaktivera automatisk start för tillskottsvärmaren.

### **OBS**

Volvo rekommenderar att tillskottsvärmarens automatiska start stängs av vid korta körsträckor.<sup>22</sup>

### **OBS**

Om tillskottsvärmarens automatiska start deaktiveras kan det leda till försämrad komfort i kupén eftersom klimatanläggningen då saknar värmekälla vid eldrift.

## Relaterad information

- Tillskottsvärmare (s. 234)

<sup>22</sup> Gäller bränsle driven värmare.



NYCKEL, LÅS OCH LARM

### Låsa och låsa upp

Bilen kan låsas och låsas upp på flera olika sätt.

Bilen kan låsas och låsas upp

- med fjärrnyckelns knappar
- med det löstagbara nyckelbladet (om batteriet i fjärrnyckeln är slut)
- nyckelfritt\* (Passive Entry), fjärrnyckel måste befinna sig inom räckvidd
- från bilens insida med dörrarnas låsreglage
- fjärrupplåsning med Volvo On Call\*.

Det finns också olika typer av fjärrnycklar till bilen.

För bil utrustad med nyckelfri låsning och upp-låsning\* medföljer en lite mindre, lättare och knapplös nyckel (Key Tag).

En Care Key\* (begränsad fjärrnyckel) gör det möjligt att sätta begränsningar för vissa av bilens egenskaper t.ex. bilens maximala hastighet och högtalarsystemets maximala ljudvolym.

### Relaterad information

- Låsa och låsa upp med fjärrnyckel (s. 242)
- Låsa och låsa upp nyckelfritt\* (s. 270)
- Låsa och låsa upp från bilens insida (s. 273)

- Privat låsning (s. 280)
- Larm\* (s. 281)

### Låsindikering

Bilen indikerar med varningsblinkers när bilen låses eller låses upp.

### Exteriör indikering

Låsning

- Bilens varningsblinkers indikerar låsning genom en blinkning samt infällning av de yttre backspeglarna<sup>1</sup>.

Upplåsning

- Bilens varningsblinkers indikerar upplåsning genom två blinkningar samt utfällning av de yttre backspeglarna<sup>1</sup>.

Samtliga dörrar, baklucka och motorhuv måste vara stängda för att indikera låst bil. Om låsning sker med endast förardörren stängd<sup>2</sup> kommer låsning ske men låsindikeringen med varningsblinkers sker först efter att samtliga dörrar, baklucka och motorhuv har stängts.

## Lås- och larmindikator på instrumentpanelen



Lås- och larmindikatorn visar låssystemets status:

- En lång blinkning indikerar låsning.
- Korta blinkningar indikerar att bilen är låst.
- Snabba blinkningar efter frångkoppling av larm\* indikerar att larmet har varit utlöst.

## Indikering i låsknappar Framdörr



Låsknappar med indikeringslampan i framdörr.

Tänd indikeringslampan i framdörrarna respektive låsknapp indikerar att alla dörrar är låsta. Om någon dörr öppnas slocknar lampan i båda dörrarna.

## Bakdörr\*



Låsknapp med indikeringslampan i bakdörr.

Tänd indikeringslampan i dörrarnas respektive låsknapp indikerar att respektive dörr är låst. Om någon dörr låses upp slocknar dess lampan medan övriga fortsätter att vara tända.

## Övrig indikering

Även funktionerna ledbelysning och trygghetsbelysning kan aktiveras vid låsning respektive upplåsning.

## Relaterad information

- Inställning för låsindikering (s. 240)
- Låsa och låsa upp (s. 238)
- Trygghetsbelysning (s. 158)
- Använda ledbelysning (s. 158)

<sup>1</sup> Endast bil med elektriskt infällbara backspeglar.

<sup>2</sup> Gäller inte bil utrustad med nyckelfri låsning/upplåsning\*.

## Inställning för låsindikering

I centerdisplayens inställningsmeny går det att välja olika alternativ för hur bilen bekräftar låsning och upplåsning.

För att ändra inställning för låsningsrespons:

1. Tryck på **Inställningar** i centerdisplayens toppvy.
2. Tryck på **My Car → Låsning**.
3. Tryck på **Synlig respons vid låsning** för att välja när bilen ska ge synlig respons:
  - Låsning
  - Upplåsning
  - Båda

Eller stäng av funktionen genom att markera **Av**.

För att ändra inställning för infällbara backspeglar\* vid låsning:

1. Tryck på **Inställningar** i centerdisplayens toppvy.
2. Tryck på **My Car → Spegel och bekvämlighet**.
3. Välj **Sidospeglar vinklas in vid låsning** för att aktivera eller stänga av funktionen.

## Relaterad information

- Låsindikering (s. 238)

<sup>3</sup> Bilden är schematisk – detaljer kan variera beroende på bilmodell.

## Fjärrnyckel

Fjärrnyckeln låser och låser upp dörrar och baklucka. Fjärrnyckeln behöver finnas i bilen för att den ska kunna startas.



Fjärrnyckel<sup>3</sup>, Care Key, respektive knapplös nyckel (Key Tag)\*.

Fjärrnyckeln används inte fysiskt vid start eftersom bilen i standardutförande är utrustad med stöd för nyckelfri start (Passive Start). Det räcker då att nyckeln finns i den främre delen av kupén.

För bilar utrustade med nyckelfri låsning och upplåsning (Passive Entry)\* kan nyckeln finnas var som helst i bilen för att den ska kunna startas. Då medföljer även en lite mindre, lättare och knapplös nyckel (Key Tag).

Fjärrnycklarna kan kopplas till olika förarprofiler för att spara personliga inställningar i bilen.

## **⚠ VARNING**

Fjärrnyckeln innehåller ett knappbatteri. Håll nya och använda batterier utom räckhåll för barn. Om batterier råkar sväljas kan de orsaka allvarliga skador.

Om skador upptäcks, t.ex. att batteriluckan inte går att stänga ordentligt, bör produkten inte användas. Håll defekta produkter utom räckhåll för barn.

## Fjärrnyckelns knappar



Fjärrnyckeln har fyra knappar – en på den vänstra sidan och tre på den högra.

**Låsning** – Med ett knapptryck låses dörrarna, bakluckan och tankluckan samtidigt som larmet\* aktiveras.

Ett längre tryck stänger alla fönster samt panoramataket\* samtidigt.

**Upplåsning** – Med ett knapptryck låses dörrar och baklucka upp samtidigt som larmet deaktiveras.

Ett längre tryck öppnar alla fönster samtidigt. Denna genomvädringsfunktion kan användas t.ex. för att snabbt vädra ur bilen vid varm väderlek.

**Baklucka** – Låser upp och avlarmar enbart bakluckan. På bilar med elmanövrerad baklucka\* öppnas bakluckan automatiskt vid ett långt tryck. Stängning av

bakluckan sker då också med ett långt tryck – varningssignaler ljuder.

**Panikfunktion** – Används för att i nödfall påkalla omgivningens uppmärksamhet. Om knappen hålls intryckt i minst 3 sekunder eller trycks in två gånger inom 3 sekunder, aktiveras blinkers och signalhorn. Funktionen kan stängas av med samma knapp efter att den varit aktiverad i minst 5 sekunder. I annat fall stängs den av automatiskt efter 3 minuter.

### **! VARNING**

Om någon lämnas kvar i bilen se till att fönsterhissar och panoramatak\* görs strömlösa genom att alltid ta med dig fjärrnyckeln när du lämnar bilen.

### **i OBS**

Var medveten om risken att låsa in fjärrnyckeln i bilen.

- En kvarlämnad fjärrnyckel eller knapplös nyckel kommer att deaktiveras då bilen låses och larmas med en annan giltig nyckel. Även funktionen "Blockerat låsläge" deaktiveras. Den kvarlämnade nyckeln aktiveras igen då bilen låses upp.
- En kvarlämnad Care Key deaktiveras även i de fall då bilen låses med Volvo On Call, och återaktiveras när bilen låses upp med Volvo On Call, eller med annan giltig nyckel.

### **Knapplös nyckel (Key Tag)\***

Den knapplösa nyckeln som medföljer funktionen nyckelfri låsning och upplåsning, fungerar på samma sätt som den vanliga fjärrnyckeln avseende nyckelfri start samt låsning och upplåsning. Nyckeln är vattentät till ett djup av ca 10 meter (30 fot) i upp till 60 minuter. Den har inget löstagbart nyckelblad och batteriet går inte att byta ut.

### **Care Key begränsad fjärrnyckel**

En Care Key gör det möjligt för bilens ägare att sätta en begränsning av bilens hastighet. Begränsningen är tänkt att främja att bilen framförs på ett säkert sätt, t.ex. vid utlåning.



### « Störningar

Fjärrnyckelns funktioner för nyckelfri start samt nyckelfri låsning och upplåsning\* kan störas av elektromagnetiska fält och avskärmning.

#### **i** OBS

Undvik att förvara fjärrnyckeln nära metallföremål eller elektroniska apparater t.ex. mobiltelefoner, surfplattor, bärbara datorer eller laddare – helst inte närmre än 10-15 cm (4-6 tum).

Om störningar ändå skulle uppstå – använd fjärrnyckelns löstagbara nyckelblad för att låsa upp och placera därefter nyckeln i backup-läsaren i mugghållaren för att avlarma bilen samt för att kunna starta bilen.

#### **i** OBS

När fjärrnyckeln placeras i mugghållaren, se till att inga andra bilnycklar, metallföremål eller elektroniska apparater (t.ex. mobiltelefoner, surfplattor, bärbara datorer eller laddare) finns i mugghållaren. Flera bilnycklar nära varandra i mugghållaren kan störa varandra.

### Relaterad information

- Starta bilen (s. 442)
- Låsa och låsa upp med fjärrnyckel (s. 242)
- Fjärrnyckelns räckvidd (s. 244)
- Byta batteri i fjärrnyckel (s. 245)
- Löstagbart nyckelblad (s. 250)
- Care Key – begränsad fjärrnyckel (s. 249)
- Elektronisk startspärr (s. 253)
- Koppla fjärrnyckel till förarprofil (s. 133)

### Låsa och låsa upp med fjärrnyckel

Med fjärrnyckelns knappar kan låsning och upplåsning av samtliga dörrar och baklucka ske samtidigt.

### Låsa med fjärrnyckel



Bilden är schematisk – detaljer kan variera beroende på bilmodell.

- Tryck på fjärrnyckelns -knapp för att låsa bilen.

För att låssekvensen ska kunna aktiveras måste förardörren vara stängd<sup>4</sup>. Om någon av de övriga dörrarna eller bakluckan är öppna, låses och larmas\* dessa först när de stängs. Larmets rörelsesensor\* aktiveras när alla dörrar och bakluckan är stängda och låsta.

<sup>4</sup> Är bilen utrustad med nyckelfri låsning/upplåsning\* måste alla sidodörrar vara stängda.



**i OBS**

Var medveten om risken att låsa in fjärrnyckeln i bilen.

- En kvarlämnad fjärrnyckel eller knapplös nyckel kommer att deaktiveras då bilen låses och larmas med en annan giltig nyckel. Även funktionen "Blockerat låsläge" deaktiveras. Den kvarlämnade nyckeln aktiveras igen då bilen låses upp.
- En kvarlämnad Care Key deaktiveras även i de fall då bilen låses med Volvo On Call, och återaktiveras när bilen låses upp med Volvo On Call, eller med annan giltig nyckel.

**Låsa när bakluckan är öppen**

**i OBS**

Om bilen har låsts och bakluckan fortfarande är öppen, se till så att fjärrnyckeln inte lämnats kvar i lastutrymmet när bakluckan stängs och hela bilen är låst<sup>5</sup>.

**Låsa upp med fjärrnyckel**

- Tryck på fjärrnyckelns -knapp för att låsa upp bilen.

**Automatisk återlåsning**

Om ingen av dörrarna eller bakluckan öppnats inom 2 minuter efter upplåsning, låses de automatiskt. Denna funktion minskar risken att bilen oavsiktligt lämnas olåst.

**När fjärrnyckeln inte fungerar**

**i OBS**

Prova alltid med att gå närmare bilen och gör ett nytt försök att låsa upp.

Skulle låsning eller upplåsning med fjärrnyckeln inte fungera kan dess batteri vara förbrukat – lås eller lås upp förardörren med det löstagbara nyckelbladet.

**Relaterad information**

- Inställningar för fjärrstyrd och insides upplåsning (s. 243)
- Låsa upp baklucka med fjärrnyckel (s. 244)
- Fjärrnyckel (s. 240)
- Byta batteri i fjärrnyckel (s. 245)
- Låsa och låsa upp med löstagbart nyckelblad (s. 251)

**Inställningar för fjärrstyrd och insides upplåsning**

Det är möjligt att välja olika sekvenser för fjärrstyrd upplåsning.

För att ändra inställning:

1. Tryck på **Inställningar** i centerdisplayens toppvy.
2. Tryck på **My Car → Låsning → Fjärrstyrd och insides upplåsning**.
3. Välj alternativ:
  - **Alla dörrar** – låser upp alla dörrar samtidigt.
  - **En dörr** – låser upp förardörren. För att låsa upp alla dörrar krävs två tryck på fjärrnyckelns upplåsningknapp.

De inställningar som görs här påverkar även centralupplåsning via öppningshandtag från insidan.

**Relaterad information**

- Låsa och låsa upp med fjärrnyckel (s. 242)
- Låsa och låsa upp från bilens insida (s. 273)

<sup>5</sup> Är bilen utrustad med nyckelfri låsning/upplåsning och nyckeln detekteras inne i bilen kommer bakluckan inte att låsas när den stängs.\*

## Låsa upp baklucka med fjärrnyckel

Det går att låsa upp enbart baklucka med en knapp på fjärrnyckeln.

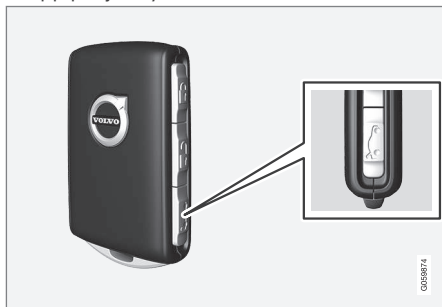

1. Tryck på fjärrnyckels -knapp.

- > Bakluckan låses upp men förblir stängd.

Sidodörrarna är fortsatt låsta och larmade\*. Lås- och larmindikatorn på instrumentpanelen släcks för att visa att inte hela bilen är låst.

Greppa lätt den gummerade tryckplattan undertill på bakluckans handtag för att öppna bakluckan. Om inte bakluckan öppnas inom 2 minuter låses den igen och larmet återaktiveras.

2. Med tillvalet elmanövrerad baklucka\* –  
Långt tryck (ca 1.5 sekund) på fjärrnyckels -knapp
- > Bakluckan låses upp och öppnas medan sidodörrarna förblir låsta och larmade.



### Relaterad information

- Låsa och låsa upp med fjärrnyckel (s. 242)

## Fjärrnyckels räckvidd

För att fjärrnyckeln ska fungera korrekt behöver den finnas inom ett visst avstånd från bilen.

### Vid manuell användning

Fjärrnyckels funktioner för t.ex. låsning och upplåsning som aktiveras genom tryck på  eller , har en räckvidd som sträcker sig ca 20 meter (65 fot) från bilen.

Om bilen inte verifierar en knapptryckning – gå närmare och gör ett nytt försök.

### Vid nyckelfri\* användning

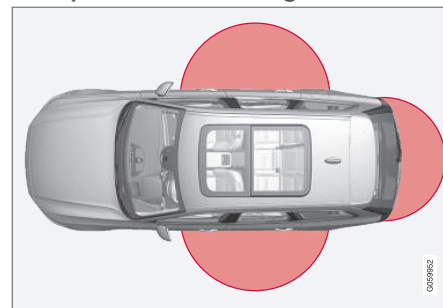

Markerad yta i bilden illustrerar områden som täcks av systemets antenner.

För nyckelfri användning måste en fjärrnyckel eller den knappfria nyckeln (Key Tag) finnas inom ett halvcirkelformat område med en

radie på ca 1,5 meter (5 fot) på båda långsidorna och ca 1 meter (3 fot) från bakluckan.

**i OBS**

Fjärrnyckelfunktionerna kan störas av omgivande radiovågor, byggnader, topografiska förhållanden etc. Bilen kan alltid låsas/låsas upp med nyckelbladet.

**Om fjärrnyckeln avlägsnas från bilen**



Om fjärrnyckeln avlägsnas från bilen när motorn är igång visas varningsmeddelandet **Fjärrnyckel ej hittad Borttagen från bil** i förardisplayen samtidigt som en ljudpåminnelse hörs när sista dörren stängs.

Meddelandet slocknar när nyckeln återförs till bilen följt av ett tryck på högra rattknappsatsens **O**-knapp eller när sista dörren stängs igen.

**Relaterad information**

- Fjärrnyckel (s. 240)
- Antennplaceringar för start- och låssystem (s. 272)
- Nyckelfritt och beröringskänsliga ytor\* (s. 269)

**Byta batteri i fjärrnyckel**

Batteriet i fjärrnyckeln behöver bytas ut när det laddats ur.

**i OBS**

Alla batterier har en begränsad livslängd och måste till slut bytas ut (gäller ej för Key Tag). Batteriets livslängd varierar beroende på hur ofta fordonet/nyckeln används.



Batteriet till fjärrnyckeln bör bytas om

- informationssymbolen tänds och meddelandet **Lågt batteri i bilnyckel** visas i förardisplayen
- låsen vid upprepade tillfällen inte reagerar på signal från fjärrnyckeln inom 20 meter (65 fot) från bilen.

**i OBS**

Prova alltid med att gå närmare bilen och gör ett nytt försök att låsa upp.

Batteriet i den knapplösa nyckeln<sup>6</sup> (Key Tag) går inte att byta ut – en ny nyckel kan beställas hos en auktoriserad Volvoverkstad.

**i VIKTIGT**

Förbrukad Key Tag ska lämnas till auktoriserad Volvoverkstad. Nyckel måste raderas från bilen eftersom den fortfarande går att använda för att starta bilen via back-up start.

**Öppna nyckeln och byta batteri**





**1** ➔ Håll fjärrnyckeln med framsidan synlig och Volvos logotyp rättvänd – skjut knappen vid nyckelringen i nederkant åt höger. Skjut framsidans skal några millimeter uppåt.

**2** ➔ Skalet lösgörs och kan lyftas av nyckeln.

<sup>6</sup> Medföljer bil utrustad med nyckelfri låsning/upplåsning\*.

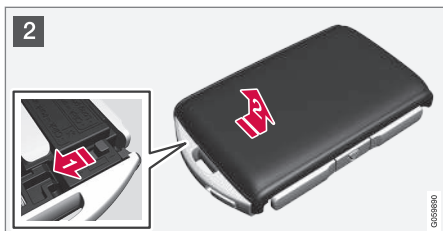



2  Vänd på nyckeln, för knappen åt sidan och skjut baksidans skal några millimeter uppåt.

 Skalet lösgörs och kan lyftas av nyckeln.

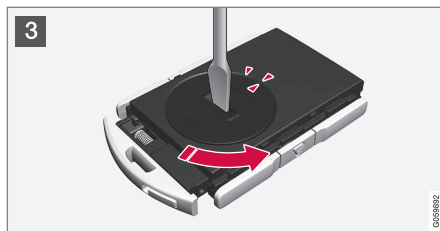

3 Använd t.ex. en skruvmejsel för att kunna vrida batteriluckan moturs så markeringarna möts vid texten **OPEN**.

Lyft bort batteriluckan försiktigt genom att trycka ned t.ex. en nagel i försänkningen.

Bänd sedan batteriluckan uppåt.

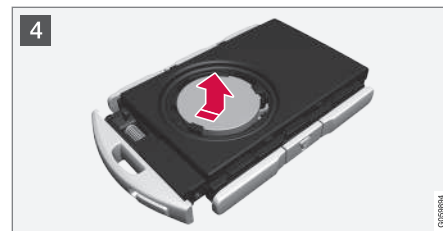

4 Batteriets (+)-sida ligger uppåt. Bänd sedan försiktigt loss batteriet som bilden visar.

 **VIKTIGT**

Undvik att vidröra nya batterier och deras kontaktytor med fingrarna, eftersom det försämrar deras funktion.

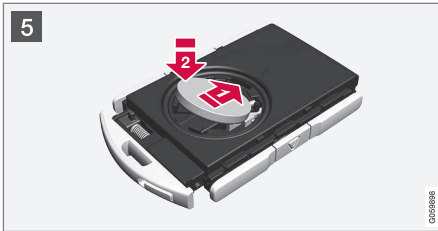

**5** Sätt i ett nytt batteri med (+)-sidan uppåt. Undvik att vidröra fjärrnyckelns batterikontakter med fingrarna.

**1** Placera batteriet med kanten ned i hållaren. Skjut sedan batteriet framåt så att det fastnar under de två plastspärrarna.

**2** Tryck sedan batteriet nedåt så att det fastnar under den övre svarta plastspärren.

**i OBS**

Använd batterier med beteckning CR2032, 3 V.

**i OBS**  
Volvo rekommenderar att batterier som ska användas i fjärrnyckeln uppfyller UN Manual of Test and Criteria, Part III, subsection 38.3. Batterier som monterats i fabrik eller som byts av en auktoriserad Volvoverkstad uppfyller ovanstående kriterium.

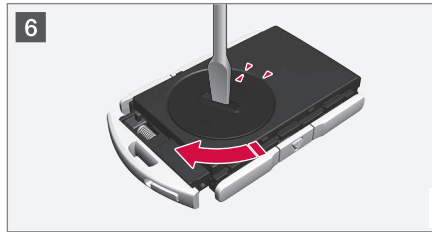

**6** Sätt tillbaka batteriluckan och vrid dess markering medurs till texten **CLOSE**.



**7** **1** Återplacera baksidans skal och tryck det nedåt tills ett klickljud hörs.

**2** Skjut sedan tillbaka skalet.

> Ytterligare ett klickljud indikerar att skalet hamnat i rätt läge och sitter fast.



- 8 **1** Vänd på fjärrnyckeln och sätt tillbaka framsidans skal genom att trycka det nedåt tills ett klickljud hörs.
- 2** Skjut sedan tillbaka skalet.
- > Ytterligare ett klickljud indikerar att skalet sitter fast.

### **!** VARNING

Kontrollera att batteriet är placerat korrekt med rätt polaritet. Om fjärrnyckeln inte ska användas under en längre period, plocka bort batteriet för att undvika batteriläckage och skador. Batterier som skadats eller läcker kan orsaka frätande skador vid kontakt med hud, använd därför skyddshandskar vid hantering av skadade batterier.

- Håll batterier utom räckhåll för barn.
- Lämna inte batterier liggandes då de kan sväljas av barn eller husdjur.
- Batterier får inte: plockas isär, kortslutas eller kastas i öppen eld.
- Ladda inte icke-laddningsbara batterier, detta kan orsaka explosion.

Innan användning bör fjärrnyckeln kontrolleras så att inga skador förekommer. Om skador upptäcks, t.ex. att batteriluckan inte går att stänga ordentligt, bör produkten inte användas. Håll defekta produkter utom räckhåll för barn.

### **!** VIKTIGT

Se till att uttjänta batterier blir omhändertagna på ett sätt som skonar miljön.

### Relaterad information

- Låsa och låsa upp med löstagbart nyckelblad (s. 251)
- Starta bilen (s. 442)
- Fjärrnyckel (s. 240)

## Beställa fler fjärrnycklar

Bilen levereras med två fjärrnycklar. En knapplös nyckel medföljer om bilen är utrustad med nyckelfri låsning och upplåsning\*. Fler nycklar kan efterbeställas.

Sammanlagt tolv nycklar kan programmeras och användas till samma bil. Vid efterbeställning läggs ytterligare förarprofiler till – en per ny fjärrnyckel. Detta gäller även för den knapplösa nyckeln.

## Förlust av fjärrnyckel

Vid förlust av en fjärrnyckel kan en ny beställas hos en verkstad – en auktoriserad Volvoverkstad rekommenderas. De återstående fjärrnycklarna ska tas med till verkstaden. I stöldförebyggande syfte raderas den förlorade nyckelns kod ur systemet.

Det aktuella antalet nycklar som finns registrerade för bilen kan kontrolleras via förarprofiler i centerdisplayens toppvy, välj **Inställningar** → **System** → **Förarprofiler**.

## Relaterad information

- Fjärrnyckel (s. 240)

## Care Key – begränsad fjärrnyckel

En Care Key gör det möjligt för bilens ägare att sätta en begränsning av bilens hastighet. Begränsningen är tänkt att främja att bilen framförs på ett säkert sätt t.ex. vid utlåning.



För en Care Key går det att definiera bilens maximala hastighet. Nyckelns funktioner i övrigt är desamma som för en vanlig fjärrnyckel.

Begränsningen är tänkt att fungera som åtgärder för att minska risken för olyckor och därmed göra att det känns säkrare att lämna ifrån sig bilen till t.ex. unga förare, betjänad parkering eller verkstad.

## Beställa Care Key

En eller flera Care Key kan beställas hos en Volvoåterförsäljare. Sammanlagt elva nycklar med begränsningar kan programmeras och

användas till en och samma bil – minst en måste vara en ordinarie fjärrnyckel.

## Begränsningar för Care Key

Nyckeln är kopplad till en särskild Care Key-förarprofil, och när den är aktiv kan nyckelns inställningar inte ändras. Det går heller inte att byta till en annan förarprofil, för detta krävs en ordinarie fjärrnyckel.

Förarprofilen aktiveras när bilen låses upp med en Care Key utan att en ordinarie fjärrnyckel är i närheten.

### **i** OBS

Vid förarbyte måste bilen låsas och låsas upp för att en ny förarprofil ska aktiveras.

## Inställningsalternativ

Följande begränsningar är möjliga att ställa in:

- hastighetsintervall: 50-180 km/h (30-112 mph)
- Stegintervall: 1 km/h (1 mph)

Symbol	Innebörd
	Hastighetsbegränsning är aktiv.

## ◀ Relaterad information

- Inställningar för Care Key (s. 250)
- Fjärrnyckel (s. 240)

## Inställningar för Care Key

Ändra maximal hastighet för en Care Key via centerdisplayen.

1. Lås upp bilen med en ordinarie fjärrnyckel.
2. Tryck på **Inställningar** i centerdisplayens toppvy.
3. Tryck på **System** → **Förarprofiler** → **Care key**.
4. Ändra önskade inställningar.

## Relaterad information

- Care Key – begränsad fjärrnyckel (s. 249)

## Löstagbart nyckelblad

Fjärrnyckeln innehåller ett löstagbart nyckelblad av metall med vilket ett antal funktioner kan aktiveras och vissa moment utföras.

Nyckelbladens unika kod finns hos auktoriserade Volvoverkstäder, vilka rekommenderas vid beställning av nya nyckelblad.

## Nyckelbladets användningsområden

Med fjärrnyckelns löstagbara nyckelblad kan

- vänster<sup>7</sup> framdörr öppnas manuellt om centrallåset inte kan aktiveras med fjärrnyckeln
- alla dörrar nödlåsas
- bakdörrarnas mekaniska barnlås aktiveras och deaktiveras.

Den knapplösa nyckeln<sup>8</sup> har inget löstagbart nyckelblad. Vid behov, använd den ordinarie fjärrnyckelns löstagbara nyckelblad.

<sup>7</sup> Detta gäller oavsett om bilen är vänster- eller högerstyrd.

<sup>8</sup> Medföljer bil utrustad med nyckelfri läsning/uppläsning\*.



## Lösgöra nyckelbladet



1 **1** Håll fjärrnyckeln med framsidan synlig och Volvo:s logotyp rättvänd – skjut knappen vid nyckelringen i nedre kant åt höger. För framsidans skal några millimeter uppåt.

**2** Skalet lösgörs och kan lyftas av nyckeln.



2 **1** Lösgör nyckelbladet genom att vinkla upp det.



3 Återplacera nyckelbladet i fjärrnyckeln på dess avsedda plats efter användning.

**1** Sätt tillbaka skalet genom att trycka det nedåt tills ett klickljud hörs.

**2** Skjut sedan tillbaka skalet.

> Ytterligare ett klickljud indikerar att skalet sitter fast.

## Relaterad information

- Låsa och låsa upp med löstagbart nyckelblad (s. 251)
- Fjärrnyckel (s. 240)

## Låsa och låsa upp med löstagbart nyckelblad

Det löstagbara nyckelbladet kan bl.a. användas för att låsa upp från utsidan – t.ex. om fjärrnyckelns batteri tagit slut.

### Låsa upp

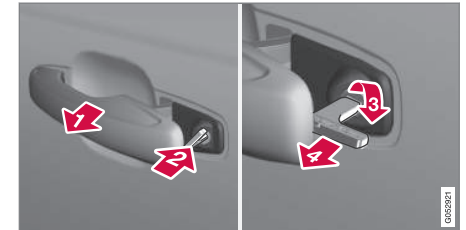

**1** Dra ut det främre dörrhandtaget på vänster sida till dess ändläge, så att låscylindern blir synlig<sup>9</sup>.

**2** Sätt nyckeln i låscylindern.

**3** Vrid medurs 45 grader så att nyckelbladet pekar rakt bakåt.

**4** Vrid tillbaka nyckeln 45 grader till utgångsläget. Ta ut nyckeln från låscylindern och släpp tillbaka handtaget så att bakre delen av handtaget hamnar mot bilen igen.

<sup>9</sup> Detta gäller oavsett om bilen är höger- eller vänsterstyrd.

- ◀ 5. Dra ut handtaget.  
> Dörren öppnas.

### **i** OBS

När dörren låses upp med nyckelbladet och sedan öppnas utlöses larmet. Larmet behöver deaktiveras manuellt, se separat avsnitt.

### Låsa

Vänster framdörr kan låsas med dess låscylin-der och det löstagbara nyckelbladet.

Övriga dörrar har en låsomställning vid gaveln som måste tryckas in med hjälp av nyckelbladet – därefter är de mekaniskt låsta/spärrade mot öppning utifrån.

Dörrarna kan fortfarande öppnas inifrån.

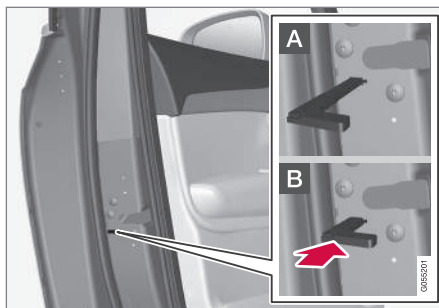

Manuell låsning av dörr. Ej att förväxlas med barnlåset.

1. Ta ur det löstagbara nyckelbladet ur fjärrnyckeln.
2. För in nyckelbladet i hålet för låsomställningen.
3. Tryck in nyckeln tills nyckeln bottnar, cirka 12 mm (0,5 tum).

**A** Dörren kan öppnas både från ut- och insidan.

**B** Dörren är spärrad mot öppning utifrån. För att återgå till läge A måste dörrens innerhandtag öppnas.

### **i** OBS

- En dörrs låsomställning låser enbart aktuell dörr – inte alla dörrar samtidigt.
- En manuellt låst baktörr med aktiverat barnlås kan inte öppnas vare sig från utsida eller insida. Dörren kan då endast låsas upp med nyckelns knappar, centrallåsknapp det nyckelfria låssystemet\* eller Volvo On Call\*.

### Relaterad information

- Löstagbart nyckelblad (s. 250)
- Aktivera och deaktivera larm\* (s. 282)
- Starta bilen (s. 442)
- Byta batteri i fjärrnyckel (s. 245)
- Fjärrnyckel (s. 240)

## Elektronisk startspärr

Den elektroniska startspärren är ett stöldskydd som förhindrar att bilen startas av obehörig person.

Bilen kan endast startas med rätt fjärrnyckel.

Följande felmeddelande i förardisplayen är relaterat till den elektroniska startspärren:

Symbol	Meddelande	Innebörd
	<b>Fjärrnyckel ej hittad</b> <b>Se ägarmanual</b>	Fel vid läsning av fjärrnyckeln under start – placera nyckeln på nyckelsymbolen i mugghållaren och försök igen.

### Relaterad information

- Fjärrnyckel (s. 240)
- Beställa fler fjärrnycklar (s. 249)

## Typgodkännande för fjärrnyckelsystemet

Typgodkännande för bilens fjärrnyckelsystem kan utläsas i följande tabeller.

För detaljerad information om typgodkännande, gå till [volvocars.com](http://volvocars.com).

## Låssystem nyckelfri start (Passive Start) och nyckelfri låsning/upplåsning (Passive Entry\*)

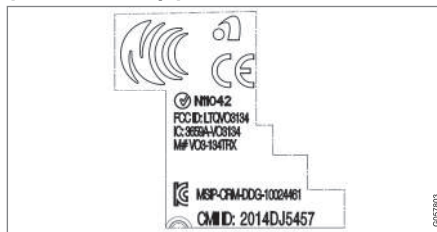



CEM-märkning för fjärrnyckelsystemet. För kompletterande typgodkännandenummer se följande tabeller.



Land/Område	Typgodkännande	
Argentina	CNC ID: C-14771	
Brasilien	MT-3245/2015	

Land/Område	Typpodkännande	
Europa	<p>Härmed intygar Delphi Deutschland GmbH, 42367 Wuppertal att denna VO3-134TRX står i överensstämmelse med de väsentliga egen-skapskrav och övriga relevanta bestämmelser som framgår av direktiv 2014/53/EU (RED).</p> <p>Den fullständiga texten till EU-försäkran om överensstämmelse finns på volvocars.com</p>	
Förenade Arabemiraten	<p>ER37847/15 DA0062437/11</p>	
Indonesien	<p>Nomor: 38301/SDPPI/2015</p>	
Jordanien	<p>TRC/LPD/2014/250</p>	
Malaysia	<p>RAAT/37A/1215/S(15-5198)</p>	
Mexiko	<p>IFETEL: RLVDEVO15-0396</p>	
Namibia	<p>TA-2016-02</p>	 <p><b>CRAN</b> Communications Regulatory Authority of Namibia</p> <p style="writing-mode: vertical-rl; transform: rotate(180deg);">0003387</p>



Land/Område	Typgodkännande	
Ryssland		
Serbien	P1614120100	
Sydafrika	TA-2014-1868	



**Fjärrnyckel**

Land/område	Typgodkännande	
Europa	<p>Härmed försäkras Huf Hülsbeck &amp; Fürst GmbH &amp; Co. KG att denna typ av radioutrustning HUF8423MS överensstämmer med direktiv 2014/53/EU.</p> <p>Den fullständiga texten till EU-försäkran om överensstämmelse finns på <a href="http://volvocars.com">volvocars.com</a></p> <p>Frekvensband: 433,92 MHz</p> <p>Maximal utstrålad sändningseffekt: 10 mW</p> <p>Tillverkare: Huf Hülsbeck &amp; Fürst GmbH &amp; Co. KG, Steeger Str. 17, 42551 Velbert, Germany</p>	
Argentina	CNC ID: H-23694	
Brasilien	<p>Anatel: 06768-19-06643</p> <p>Modelo: HUF8423MS</p> <p>Este equipamento opera em caráter secundário isto é não tem direito a proteção contra interferência prejudicial, mesmo de estações do mesmo tipo, e não pode causar interferência a sistemas operando em caráter primário.</p>	





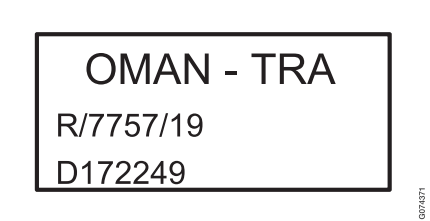

Land/område	Typgodkännande	
Filippinerna	ESD-1919938C	 <p><b>NTC</b>  <b>Type Approved</b>  <b>No.: ESD-1919938C</b></p> <small>02075175</small>
Förenade Arabemiraten		<div style="border: 1px solid black; padding: 10px; text-align: center;"> <p><b>TRA</b>  <b>REGISTERED No:</b>  <b>ER72465/19</b>  <b>DEALER No:</b>  <b>DA36976/14</b></p> </div> <small>02075175</small>
Ghana	NCA Approved: ZRO-M8-7E3-138	
Indonesien <sup>A</sup>	Sertifikat Nomor: 65073/SDPPI/2019 PLG ID: 8093	





Land/område	Typgodkännande	
CU (Customs Union) Kazakstan, Ryssland		
Marocco	AGREE PAR L'ANRT MAROC Numéro d'agrément: MR 20402 ANRT 2019 Date d'agrément: 10/07/2019	
Moldavien		
Nigeria	Connection and use of this communication equipment is permitted by the Nigerian Communications Commission	
Oman		



Land/område	Typgodkännande	
Paraguay	HUF8423MS	<div style="text-align: center;"> <p>HUF8423MS</p>  <p>NR:2019-08-I-0447</p> </div>
Serbien		<div style="text-align: center;">  <p>005 19</p> </div>
Singapore	Complies with IMDA Standards DA103787	
Sydafrika	TA-2019/772	<div style="text-align: center;">  </div>
Taiwan	<p>本產品符合低功率電波輻射性電機管理辦法第十二條、第十四條等條文規定 .1 經型式認證合格之低功率射頻電機，非經許可，公司、商號或使用者均不。得擅自變更頻率、加大功率或變更原設計之特性及功能 .2 低功率射頻電機之使用不得影響飛航安全及干擾合法通信；經發現有干擾。現象時，應立即停用，並改善至無干擾時方得繼續使用。前項合法通信，指依電信法規定作業之無線電通信 低功率射頻電機須忍受合法通信或工業、科學及醫療用電波輻射性電機設備之干擾</p>	<div style="text-align: center;">  </div>



Land/område	Typgodkännande	
Ukraina	<p>.Справжнім Huf Hülsbeck &amp; Fürst GmbH &amp; Co KG заявляє, що тип радіобладнання відповідає Технічному[HUF8423MS] регламенту радіобладнання; повний текст -декларації про відповідність доступний на веб :сайті за такою адресою</p> <p>För detaljerad information om typgodkännande, gå till volvocars.com.</p> <p>Робоча частота: 433,92 ГГц</p>	
Vietnam		 <p>Company C0141190619AF04A2</p> <p>ICT</p> <p>0176377</p>



Land/område	Typgodkännande	
Vitryssland		
Zambia		



A Gäller endast Indonesien.

**Key Tag**

Land/område	Typgodkännande	
Europa	<p>Härmed försäkras Huf Hülsbeck &amp; Fürst GmbH &amp; Co. KG att denna typ av radioutrustning HUF8432MS överensstämmer med direktiv 2014/53/EU.</p> <p>Den fullständiga texten till EU-försäkran om överensstämmelse finns på volvocars.com.</p> <p>Frekvensband: 433,92 MHz</p> <p>Maximal utstrålad sändningseffekt: 10 mW</p> <p>Tillverkare: Huf Hülsbeck &amp; Fürst GmbH &amp; Co. KG, Steeger Str. 17, 42551 Velbert, Germany</p>	
Argentina	CNC ID: H-23695	
Brasilien	<p>Anatel: 04362-16-06643</p> <p>Modelo: HUF8432MS</p> <p>Este equipo opera em caráter secundário isto é não tem direito a proteção contra interferência prejudicial, mesmo de estações do mesmo tipo, e não pode causar interferência a sistemas operando em caráter primário.</p>	
Ghana	NCA Approved: ZRO-M8-7E3-139	

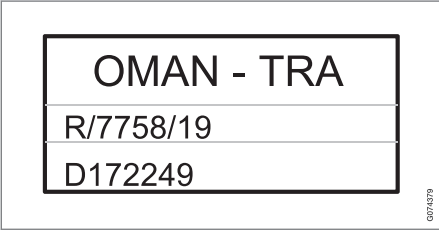

Land/område	Typgodkännande	
Filippinerna	ESD-1919939C	 <p><b>NTC</b></p> <p><b>Type Approved</b> No.: ESD-1919939C</p> <p style="text-align: right; font-size: small;">02/2381</p>
Förenade Arabemiraten		<div style="border: 1px solid black; padding: 10px; text-align: center;"> <p><b>TRA</b></p> <p><b>REGISTERED No:</b> ER72467/19</p> <p><b>DEALER No:</b> DA36976/14</p> </div> <p style="text-align: right; font-size: small;">02/2383</p>
CU (Customs Union) Kazakstan, Ryssland		

Land/område	Typgodkännande	
Indonesien <sup>A</sup>	Sertifikat Nomor: 65072/SDPPI/2019 PLG ID: 8093	
Marocco	AGREE PAR L'ANRT MAROC Numéro d'agrément: MR 20403 ANRT 2019 Date d'agrément: 10/07/2019	
Moldavien		
Nigeria	Connection and use of this communications equipment is permitted by the Nigerian Communications Commission	
Oman		





Land/område	Typgodkännande	
Paraguay	HUF8432MS	<div style="text-align: center;"> <p>HUF8432MS</p>  <p>NR:2019-08-I-0448</p> </div> <div style="text-align: right; font-size: small;">0274508</div>
Serbien		<div style="text-align: center;">  <p>005 19</p> </div>
Singapore	Complies with IMDA Standards DA103787	
Sydafrika	TA-2019-773	<div style="text-align: center;">  </div>
Taiwan	<p>本產品符合低功率電波輻射性電機管理辦法第十二條、第十四條等條文規定。1 經型式認證合格之低功率射頻電機，非經許可，公司、商號或使用者均不。得擅自變更頻率、加大功率或變更原設計之特性及功能。2 低功率射頻電機之使用不得影響飛航安全及干擾合法通信；經發現有干擾。現象時，應立即停用，並改善至無干擾時方得繼續使用。前項合法通信，指依電信法規定作業之無線電通信。低功率射頻電機須忍受合法通信或工業、科學及醫療用電波輻射性電機設備之干擾。</p>	<div style="text-align: center;">  </div>



Land/område	Typgodkännande	
Ukraina	<p>.Справжнім Huf Hülsbeck &amp; Fürst GmbH &amp; Co KG заявляє, що тип радіобладнання відповідає Технічному[HUF8432MS] регламенту радіобладнання; повний текст -декларації про відповідність доступний на веб :сайті за такою адресою</p> <p>För detaljerad information om typgodkännande, gå till volvocars.com.</p> <p>Робоча частота: 433,92 ГГц</p>	
Vietnam		



Land/område	Typgodkännande	
Vitryssland		
Zambia		

A Gäller endast Indonesien.

**Relaterad information**

- Fjärrnyckel (s. 240)

## Nyckelfritt och beröringskänsliga ytor\*

Med funktionen nyckelfri låsning och upplåsning räcker det att ha fjärrnyckeln med sig i fickan eller väskan. Bilen låses eller låses upp via en beröringskänslig yta på dörrhandtaget.

### Beröringskänsliga ytor

#### Dörrhandtag

På dörrhandtagens utsida finns en fördjupning för låsning, och på insidan finns en beröringskänslig yta för upplåsning.

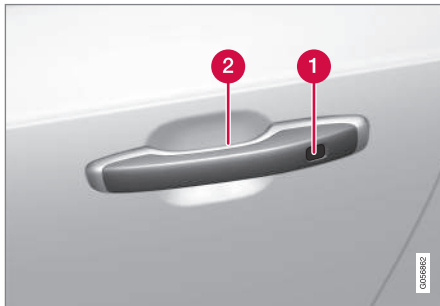

- 1 Beröringskänslig fördjupning för låsning
- 2 Beröringskänslig yta för upplåsning

#### **i** OBS

Det är viktigt att endast en beröringskänslig yta aktiveras åt gången. Om handtaget greppas samtidigt som låsytan berörs finns det risk för dubbelkommandon. Detta innebär att den begärda aktiviteten (låsning/upplåsning) inte kommer att utföras, alternativt utförs med en fördröjning.

### Bakluckans handtag

Bakluckans handtag har en gummerad tryckplatta som endast är till för upplåsning.

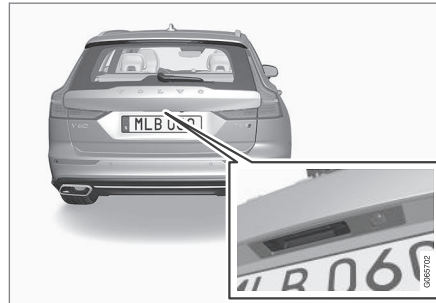

#### **i** OBS

Var uppmärksam på att systemet kan aktiveras i samband med tvättning av bilen om fjärrnyckeln är inom räckvidd.

### Relaterad information

- Låsa och låsa upp nyckelfritt\* (s. 270)
- Låsa upp bakluckan nyckelfritt\* (s. 271)

## Låsa och låsa upp nyckelfritt\*

Med nyckelfri låsning och upplåsning räcker det att vidröra dörrhandtagets beröringskänsliga yta för att låsa eller låsa upp bilen.

### **i** OBS

Det krävs att en av bilens fjärrnycklar befinner sig inom räckvidd för att låsning och upplåsning ska fungera.

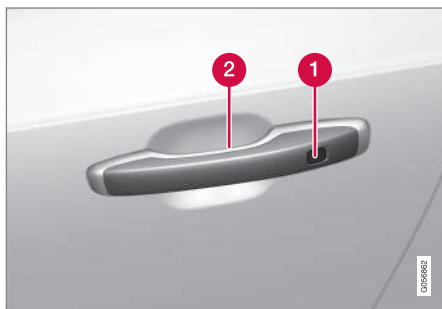

**1** Beröringskänslig fördjupning för låsning

**2** Beröringskänslig yta för upplåsning

### **i** OBS

Var uppmärksam på att systemet kan aktiveras i samband med tvättning av bilen om fjärrnyckeln är inom räckvidd.

## Låsa nyckelfritt

Alla sidodörrar måste vara stängda för att bilen ska kunna låsas. Bakluckan kan däremot vara öppen vid låsning med sidodörrarnas handtag.

- Vidrör den markerade ytan baktill på utsidan på något av dörrhandtagen efter att dörren stängts. Eller tryck på -knappen på bakluckans undersida före den stängs.
  - > Låsindikatorn på instrumentpanelen bekräftar att låsningen är utförd genom att börja blinka.

För att stänga alla sidorutor samt panoramataket\* samtidigt – lägg fingret mot den beröringskänsliga fördjupningen på dörrhandtagets utsida och håll kvar till dess att sidorutor och panoramatak har stängts.

## Låsa när bakluckan är öppen

Om bilen har låsts och bakluckan fortfarande är öppen, se till så att fjärrnyckeln inte lämnats kvar i lastutrymmet när bakluckan stängs.

### **i** OBS

Om nyckeln detekteras inne i bilen kommer bakluckan inte att låsas när den stängs.

## Låsa upp nyckelfritt

- Greppa ett dörrhandtag, eller tryck lätt på den gummerade tryckplattan undertill på bakluckans handtag för att låsa upp.
  - > Låsindikatorn på instrumentpanelen bekräftar att bilen är upplåst genom att sluta blinka.

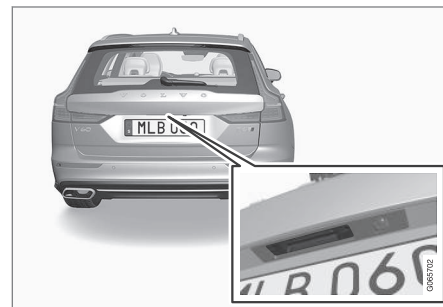

Gummerad tryckplatta på bakluckan kan endast användas för upplåsning.

## Automatisk återlåsning

Om ingen av dörrarna eller bakluckan öppnats inom 2 minuter efter upplåsning, låses de automatiskt. Denna funktion minskar risken att bilen oavsiktligt lämnas olåst.

### Relaterad information

- Inställningar för nyckelfri upplåsning\* (s. 271)
- Låsa upp bakluckan nyckelfritt\* (s. 271)
- Nyckelfritt och beröringskänsliga ytor\* (s. 269)

### Inställningar för nyckelfri upplåsning\*

Det är möjligt att välja olika sekvenser för nyckelfri upplåsning.

För att ändra inställning:

1. Tryck på **Inställningar** i centerdisplayens toppvy.
2. Tryck på **My Car** → **Låsning** → **Nyckelfri upplåsning**
3. Välj alternativ:
  - **Alla dörrar** – låser upp alla dörrar samtidigt.
  - **En dörr** – låser upp vald dörr.

### Relaterad information

- Låsa och låsa upp nyckelfritt\* (s. 270)
- Nyckelfritt och beröringskänsliga ytor\* (s. 269)

### Låsa upp bakluckan nyckelfritt\*

Med nyckelfri låsning och upplåsning räcker det att trycka lätt på den gummerade tryckplattan på bakluckans handtag för att låsa upp.

#### **i** OBS

Det krävs att en av bilens fjärrnycklar befinner sig inom räckvidd bakom bilen för att upplåsning ska fungera.

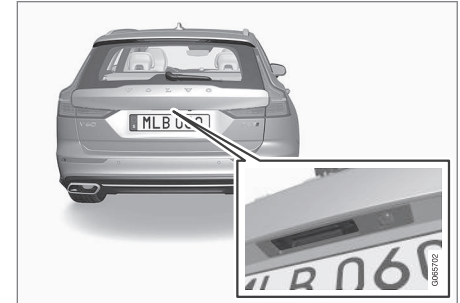

Bakluckan hålls stängd av ett elektriskt lås.

För att öppna:

1. Tryck lätt på den gummerade tryckplattan undertill på bakluckans handtag.
  - > Låset frikopplas.



- ◀ 2. Lyft i ytterhandtaget för att öppna bakluckan.

### ! VIKTIGT

- Minimal kraft behövs för att frigöra bakluckans lås – Tryck bara lätt på den gummerade plattan.
- Lägg inte lyftkraften på gummiplattan vid öppning av bakluckan – lyft i handtaget. För stor kraft kan skada gummiplattans elektriska kontakt.

Det är också möjligt att låsa upp bakluckan handfritt med en fotrörelse under den bakre stötfångaren, se separat avsnitt.

### ! VARNING

Kör inte med öppen baklucka. Giftiga avgaser kan sugas in i bilen via lastutrymmet.

### Relaterad information

- Låsa och låsa upp nyckelfritt\* (s. 270)
- Nyckelfritt och beröringskänsliga ytor\* (s. 269)
- Fjärrnyckelns räckvidd (s. 244)
- Hantera baklucka med fotrörelse\* (s. 278)

<sup>10</sup> Endast i bil utrustad med nyckelfri låsning och upplåsning\*.

## Antennplaceringar för start- och låssystem

Antenn för det nyckelfria startsystemet och antenner för nyckelfritt låssystem\* är inbyggda i bilen.

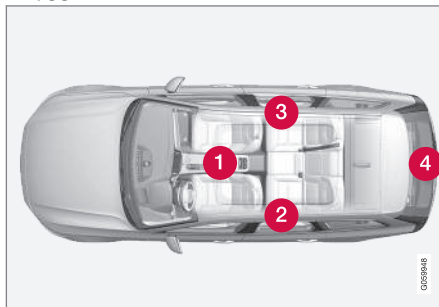

Antennernas placering:

- 1 Under mugghållaren i främre delen av tunnelkonsolen
- 2 I övre främre delen av vänster bakdörr<sup>10</sup>
- 3 I övre främre delen av höger bakdörr<sup>10</sup>
- 4 I lastutrymmet<sup>10</sup>

### ! VARNING

Personer med inopererad pacemaker bör inte komma närmare Keyless-systemets antenner än 22 cm (9 tum) med pacemakern. Detta för att omöjliggöra störningar mellan pacemakern och Keyless-systemet.

### Relaterad information

- Nyckelfritt och beröringskänsliga ytor\* (s. 269)
- Fjärrnyckelns räckvidd (s. 244)

## Låsa och låsa upp från bilens insida

Dörrar och baklucka kan låsas och låsas upp inifrån med framdörrarnas centrallåsreglage.

### Centrallås



Knapp för låsning och upplåsning i framdörr med indikeringslampa.

### Låsa upp med knapp i framdörr

- Tryck på -knappen för att låsa upp samtliga sidodörrar och baklucka.

### Alternativ upplåsningmetod



Öppningshandtag för alternativ upplåsning i sidodörr<sup>11</sup>.

- Dra ut någon av sidodörrarnas öppningshandtag och släpp.
  - > Beroende på fjärrnyckelns inställningar kommer antingen alla dörrar att låsas upp eller enbart den valda dörren att låsas upp och öppnas.

För att ändra denna inställning, tryck på **Inställningar → My Car → Låsning → Fjärrstyrd och insides upplåsning** i centerdisplayens toppvy.

### Låsa med knapp i framdörr

- Tryck på -knappen – båda framdörrarna måste vara stängda.
  - > Samtliga dörrar och baklucka är låsta.

### Låsa med knapp i bakdörr\*



Knapp för låsning i bakdörr med indikeringslampa.

Bakdörrarnas låsknapp låser respektive bakdörr.

### Låsa upp bakdörr

- Dra i öppningshandtaget.
  - > Bakdörren är uppläst och öppnad<sup>12</sup>.

<sup>11</sup> Bilden är schematisk – detaljer kan variera beroende på bilmodell.

<sup>12</sup> Förutsatt att barnlåset inte är aktiverat.

#### ◀ Relaterad information

- Inställningar för fjärrstyrd och insides upp-låsning (s. 243)
- Låsa upp bakluckan från bilens insida (s. 274)
- Aktivera och deaktivera barnlås (s. 274)

### Låsa upp bakluckan från bilens insida

Bakluckan kan låsas upp inifrån med knappen på instrumentpanelen.



- Kort tryck på instrumentpanelens -knapp.
  - > Bakluckan låses upp och kan öppnas utifrån genom ett grepp om den gummade tryckplattan.

Med tillvalet elmanövrerad baklucka\*:

- Långt tryck på instrumentpanelens -knapp.
  - > Bakluckan öppnas.

### Relaterad information

- Låsa och låsa upp från bilens insida (s. 273)

### Aktivera och deaktivera barnlås

Barnlåset förhindrar att bakkörrarna kan öppnas inifrån.

Barnlåset kan vara antingen manuellt eller elektriskt\*.

#### Manuellt barnlås

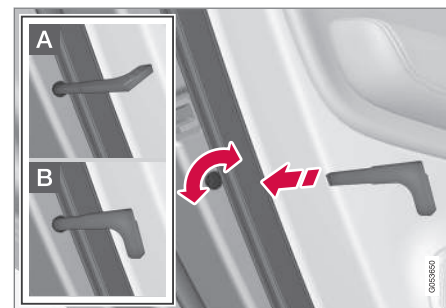

Manuellt barnlås. Ej att förväxla med manuellt dörrlås.

- Använd fjärrnyckelns löstagbara nyckelblad för att vrida vredet.

- A** Dörren är spärrad mot öppning inifrån.
- B** Dörren kan öppnas både ut- och inifrån.



**i OBS**

- En dörrs vridreglage spärrar enbart aktuell dörr – inte båda bakdörrar samtidigt.
- Det finns ingen manuell spärr på bilar utrustade med elektrisk barnlås.

**Elektriskt barnlås\***

Det elektriska barnlåset kan aktiveras och deaktiveras vid alla tändningslägen högre än **O**. Aktivering och deaktivering kan göras upp till 2 minuter efter att bilen stängts av, förutsatt att ingen dörr öppnas.



Knapp för aktivering och deaktivering.

- Tänd lampa – låset är aktiverat.
- Släckt lampa – låset är deaktiverat.

När barnlåset är aktiverat kan de bakre:

- fönstren öppnas endast med knapparna i förardörren
- dörrarna inte öppnas inifrån.

Om barnlåset är aktiverat när bilen stängs av kommer det att vara fortsatt aktiverat nästa gång bilen startas.

**Symboler och meddelanden**

Symbol	Meddelande	Innebörd
	Bakre barnlås Aktiverad	Barnlåset är aktiverat.
	Bakre barnlås Inaktiverat	Barnlåset är deaktiverat.

**Relaterad information**

- Låsa och låsa upp från bilens insida (s. 273)
- Löstagbart nyckelblad (s. 250)

**Automatisk låsning vid körning**

Då bilen börjar rulla låses dörrar och baklucka automatiskt.

För att ändra denna inställning:

1. Tryck på **Inställningar** i centerdisplayens toppvy.
2. Tryck på **My Car** → **Låsning**.
3. Välj **Automatisk låsning av dörrar vid körning** för att deaktivera eller aktivera funktionen.

**Relaterad information**

- Låsa och låsa upp från bilens insida (s. 273)

## Stänga och låsa baklucka med knapp\*

Knapparna på undersidan bakluckan kan stänga och låsa bilen automatiskt.



Placering av knappen/knapparna på undersidan av bakluckan.

### ! VIKTIGT

Vid manuell hantering av bakluckan, öppna eller stäng den långsamt. Använd inte våld för att öppna/stänga den om den ger motstånd. Den kan skadas och sluta fungera korrekt.

## Stänga<sup>13</sup>

- Tryck på -knappen på bakluckans undersida.
  - > Bakluckan stängs automatiskt och förblir oläst.

### i OBS

- Knappen är aktiv 24 timmar efter att luckan har lämnats öppen. Därefter måste stängning göras manuellt.
- Om luckan varit öppen i mer än 30 minuter kommer den att stängas med lägre hastighet.

## Låsa<sup>14</sup>

1. Tryck på -knappen på bakluckans undersida.
2. Stäng luckan manuellt.
  - > Bakluckan och dörrarna låses<sup>15</sup>.

## Stänga och låsa<sup>16</sup>

- Tryck på -knappen på bakluckans undersida.
  - > Bakluckan stängs automatiskt och bilen låses<sup>15</sup>.

### i OBS

- En av bilens fjärrnycklar måste finnas inom räckvidd för att låsning och upplåsning ska fungera.
- Vid nyckelfri\* låsning eller stängning ljuder tre signaler om nyckeln inte detekteras tillräckligt nära luckan.

<sup>13</sup> Gäller för bilar med elmanövrerad bagagelucka.

<sup>14</sup> Gäller för bilar med nyckelfri låsning/upplåsning.

<sup>15</sup> Samtliga dörrar måste vara stängda för låsning av bilen.

<sup>16</sup> Gäller för bilar med nyckelfri låsning/upplåsning samt elmanövrerad baklucka.

### Avbryta stängning

- Tryck på instrumentpanelens knapp.
- Tryck på fjärrnyckelns knapp.
- Tryck på stängningsknappen på bakluckans undersida<sup>13</sup>.
- Tryck på den gummerade tryckplattan under ytterhandtaget.
- Med hjälp av fotrörelse\*.

Bakluckans rörelse avbryts och stannar. Bakluckan kan därefter hanteras manuellt.

Om bakluckan stoppas nära stängt läge kommer nästa aktivering att innebära öppning av bakluckan.

### Klämskydd

Om något med tillräckligt mycket motstånd hindrar bakluckan att öppnas eller stängas aktiveras klämskyddet.

- Vid öppning – rörelsen avbryts, bakluckan stannar och en lång signal ljuder.
- Vid stängning – rörelsen avbryts, bakluckan stannar, en lång signal ljuder och bakluckan återgår till programmerad maxposition.

### **!** VARNING

Beakta klämrisk vid öppning och stängning.

Kontrollera att ingen person befinner sig nära bakluckan innan öppning eller stängning påbörjas då en klämskada kan få allvarliga följder.

Manövrera alltid bakluckan under uppsikt.

### Förspända fjädrar

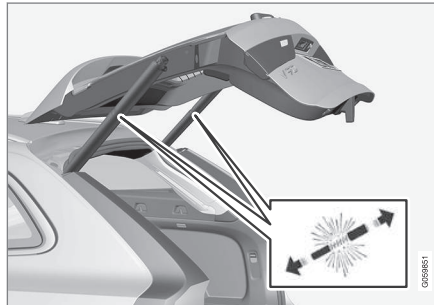

De förspända fjädrarna för den elmanövrerade bakluckan.

### **!** VARNING

Öppna inte de förspända fjädrarna för den elmanövrerade bakluckan. De är förspända med högt tryck och kan vid öppning orsaka skada.

### Relaterad information

- Ställa in maxöppning för elmanövrerad baklucka\* (s. 278)
- Hantera baklucka med fotrörelse\* (s. 278)
- Fjärrnyckelns räckvidd (s. 244)

<sup>13</sup> Gäller för bilar med elmanövrerad bagagelucka.

## Ställa in maxöppning för elmanövrerad baklucka\*

Anpassa maxöppning av bakluckan t.ex. för att underlätta om bilen befinner sig i ett garage med begränsat utrymme.

### Ställa in maxöppning

1. Öppna bakluckan manuellt och stanna den i önskad öppningsposition.
2. Tryck och håll inne -knappen på bakluckans undersida i ca. 3 sekunder.
  - > Två signaler ljuder och den lagrade positionen är därmed sparad.

#### **OBS**

Det är inte möjligt att programmera för lägre öppningsläge än halvöppen baklucka.

### Återställ maxöppning

1. Öppna bakluckan manuellt till helt öppen position.
2. Tryck och håll inne -knappen bakluckans undersida i ca. 3 sekunder.
  - > Två signaler ljuder och den lagrade positionen är därmed raderad.

#### **OBS**

- Om systemet arbetat kontinuerligt för länge, stängs det av för att undvika överbelastning. Det kan användas igen efter ca 2 minuter.

## Hantera baklucka med fotrörelse\*

En funktion där bakluckan kan öppnas och stängas med en fotrörelse under den bakre stötfångaren underlättar när händerna är upptagna.

Är bilen utrustad med nyckelfri låsning och upplåsning\* är det möjligt att låsa upp bakluckan med fotrörelse.

Funktionen med både öppning och stängning av bakluckan är tillgänglig när bilen även är utrustad med elmanövrerad baklucka\*.

#### **OBS**

Funktionen fotmanövrerad baklucka finns i två utföranden:

- Öppning och stängning med fotrörelse
- Endast upplåsning med fotrörelse (lyft upp bakluckan manuellt för att öppna den)

Observera att funktionen öppning och stängning med fotrörelse kräver elmanövrerad baklucka\*.

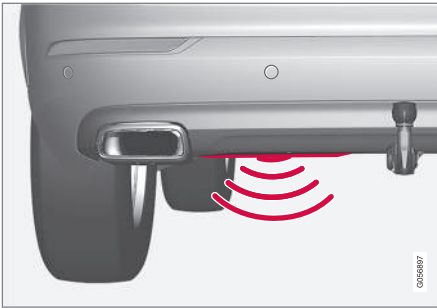

Sensorn är placerad till vänster om mitten i stötfångaren.

En av bilens fjärrnycklar måste befinna sig inom räckvidd bakom bilen, ca 1 meter (3 fot), för att öppning och stängning ska vara möjlig. Detta gäller även vid redan upplåst bil för att undvika oavsiktlig öppning vid t.ex. biltvätt.

### Öppna och stänga med fotrörelse



Sparkrörelse inom sensorns aktiveringsområde.

- Gör **en** framåtriktad sparkrörelse under den vänstra delen av den bakre stötfångaren. Tag sedan ett steg tillbaka. Stötfångaren ska inte vidröras.
  - > En kort ljudsignal ljuder när öppning eller stängning aktiveras – bakluckan öppnas/stängs.

Om flera sparkrörelser sker utan att godkänd fjärrnyckel finns bakom bilen kommer öppning inte att vara möjlig förrän efter en viss tid.

Håll inte kvar foten under bilen i sparkrörelsen, detta gör att aktiveringen kan misslyckas.

### Avbryta öppning eller stängning med fotrörelse

- Gör **en** framåtriktad sparkrörelse under pågående öppning eller stängning för att stoppa bakluckans rörelse.

För att avbryta öppning eller stängning av bakluckan behöver fjärrnyckeln inte vara i närheten av bilen.

Om bakluckan stoppas nära stängt läge kommer nästa aktivering att innebära en öppning av bakluckan.

#### **i** OBS

Det finns risk för reducerad eller utebliven funktion om den bakre stötfångaren belastas med stora mängder is, snö, smuts eller dylikt. Se därför till att hålla den ren.

#### **i** OBS

Var uppmärksam på att systemet kan aktiveras i biltvätt eller dylikt om fjärrnyckeln är inom räckvidd.

### Relaterad information

- Nyckelfritt och beröringskänsliga ytor\* (s. 269)
- Fjärrnyckelns räckvidd (s. 244)

## Privat låsning

Bakluckan kan låsas med funktionen privat låsning som förhindrar att den kan öppnas t.ex. när bilen lämnas till service, hotell eller liknande.



Funktionsknappen för privat låsning finns i centerdisplayens funktionsvy. Beroende av låsets aktuella status visas **Privat låsning inaktiverad** eller **Privat låsning aktiverad**.

### Relaterad information

- Aktivera och deaktivera privat låsning (s. 280)

## Aktivera och deaktivera privat låsning

Privat låsning aktiveras med funktionsknapp i centerdisplayen och en valfri PIN-kod.

<b>i OBS</b>
För att funktionen privat låsning ska kunna aktiveras behöver bilen vara i minst tändningsläge I.

Den privata låsningen har två koder:

- En säkerhetskod skapas första gången funktionen används.
- En ny PIN-kod väljs vid varje aktivering av funktionen.

### Ange säkerhetskod före första användning

Första gången som funktionen används behöver en säkerhetskod väljas. Den kan sedan användas för att deaktivera privat låsning om den valda PIN-koden har glömts eller tappats bort. Säkerhetskoden fungerar som en PUK-kod för alla eventuella PIN-koder som sätts för funktionen privat låsning.

Spara säkerhetskoden på en säker plats.

För att skapa en säkerhetskod:

1. Tryck på knappen för privat låsning i funktionsvyn.



> Ett popup-fönster visas.

2. Ange önskad säkerhetskod och tryck på **Bekräfta**.
  - > Säkerhetskoden är sparad. Funktionen privat låsning är nu redo att aktiveras.

### Aktivera privat låsning

1. Tryck på knappen för privat låsning i funktionsvyn.



> Ett popup-fönster visas.

2. Ange den kod som ska användas för att låsa upp bakluckan efter låsning och tryck på **Bekräfta**.
  - > Bakluckan låses. Bekräftelse på låsning sker genom att det visas en grön indikering vid knappen i funktionsvyn.

## Deaktivera privat låsning

1. Tryck på knappen för privat låsning i funktionsvyn.



> Ett popup-fönster visas.

2. Ange den kod som användes vid låsning och tryck på **Bekräfta**.
  - > Bakluckan låses upp. Bekräftelse på upplåsning sker genom att den gröna indikeringen vid knappen i funktionsvyn slocknar.

## Glömt PIN-kod

Om PIN-koden har glömts bort eller om fel PIN-kod slås in fler än tre gånger kan säkerhetskoden användas för att deaktivera den privata låsningen.

Om bilen låses upp via Volvo On Call \* eller Volvo On Call-appen kommer den privata låsningen automatiskt att deaktiveras.

## Glömt säkerhetskod

Om även säkerhetskoden har glömts bort, kontakta en auktoriserad Volvoåterförsäljare för att få hjälp med att deaktivera privat låsning.

## Relaterad information

- Privat låsning (s. 280)

## Larm\*

Larmet varnar med ljud-och ljussignaler om någon utan giltig fjärrnyckel tar sig in i bilen, eller manipulerar startbatteri eller larmsiren.

## Larmindikator

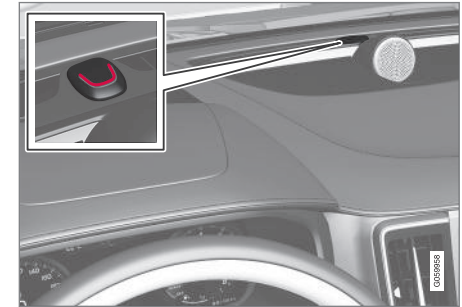

En röd lysdiod på instrumentpanelen visar larmsystemets status:

- Dioden släckt – larmet är deaktiverat.
- Dioden blinkar en gång varannan sekund – larmet är aktiverat.
- Dioden blinkar snabbt efter frånkoppling av larmet max 30 sekunder eller fram till dess att tändningsläge I aktiveras – larmet har varit utlöst.



◀ Ett aktiverat larm löser ut om:

- dörr, motorhuv eller baklucka öppnas<sup>17</sup>
- en rörelse detekteras i passagerarutrym-  
met (om det är utrustat med rörelsesen-  
sor\*)
- bilen lyfts eller bogseras iväg (om den är  
utrustad med lutningssensor\*)
- startbatteriets kabel kopplas ifrån
- sirenen kopplas bort.

### Larmsignaler

Vid utlöst larm sker följande:

- En siren ljuder under 30 sekunder eller  
tills larmet stängs av.
- Varningsblinkers blinkar i 5 minuter, eller  
tills larmet stängs av.

Om orsaken till att larmet aktiverats inte åtgär-  
das upprepas larmcykeln max 10 gånger<sup>17</sup>.

### Rörelse- och lutningssensorer\*

Rörelse- och lutningssensorer reagerar på  
rörelser inuti bilen<sup>18</sup> t.ex. om en ruta krossas  
eller om någon försöker bogsera bort bilen.

För att undvika att larmet utlöses oavsiktligt:

- Stäng alla fönster när bilen lämnas.
- Stäng panoramatak.

- Om klimatanläggningen används – rikta  
luftströmmen så att de inte pekar uppåt i  
kupén.

Det går också att reducera larmnivån i center-  
displayen.

### Symboler och meddelanden

Symbol	Meddel- ande	Innebörd
	Fel på larmsystem Service erfordras	Kontakta verk- stad – en auktoriserad Volvoverkstad rekommenderas.

 OBS
Försök inte själv reparera eller förändra komponenter som ingår i larmsystemet. Alla sådana försök kan påverka försäkrings- villkoren.

### Relaterad information

- Aktivera och deaktivera larm\* (s. 282)
- Reducerad larmnivå\* (s. 283)
- Blockerat låsläge\* (s. 284)

### Aktivera och deaktivera larm\*

Larmet aktiveras när bilen låses och deaktiveras när bilen låses upp. Det är även möjligt att deaktivera larmet utan fungerande nyckel.

### Aktivera och deaktivera larm

Larmet aktiveras när bilen låses och deaktiveras när bilen låses upp.

<sup>17</sup> Gäller vissa marknader.

<sup>18</sup> Även luftströmmar från klimatanläggningen registreras.



### Deaktivera larm utan fungerande fjärrnyckel

Bilen kan låsas upp och avlarmas även om fjärrnyckeln inte fungerar t.ex. om fjärrnyckelns batteri är slut.

1. Öppna förardörren med det löstagbara nyckelbladet.
  - > Larmet löser ut.

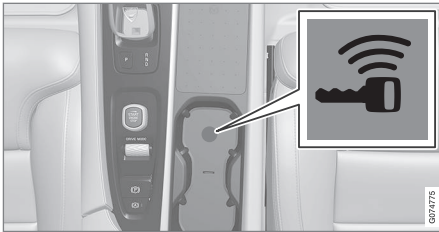

Backup-läsarens placering i mugghållaren.

2. Placera fjärrnyckeln på nyckelsymbolen i backup-läsaren i tunnelkonsolens mugghållare.
3. Vrid startvredet medurs och släpp.
  - > Larmet deaktiveras.

### Stänga av utlöst larm

- Tryck på fjärrnyckelns upplåsningssknapp eller försätt bilen i tändningsläge I genom att vrida startvredet medurs och sedan släppa.

### Relaterad information

- Larm\* (s. 281)

### Reducerad larmnivå\*

Reducerera larmnivån t.ex. vid färd med bilfärja. Larmets rörelse- och lutningssensorer reagerar på rörelser inuti bilen. Med reducerad larmnivå stängs dessa sensorer av.

### Aktivera reducerad larmnivå

- Tryck på knappen **Reducerad larmnivå** i centerdisplayens funktionsvy.
  - > Funktionen är nu aktiverad.

### Relaterad information

- Larm\* (s. 281)
- Blockerat låsläge\* (s. 284)

## Blockerat låsläge\*

Blockerat låsläge innebär att alla öppningshandtag frikopplas mekaniskt vid låsning från utsidan, vilket omöjliggör dörröppning från insidan.

Blockerat låsläge aktiveras vid låsning med fjärrnyckel eller vid nyckelfri låsning\*, och inträder med ca 10 sekunders fördröjning efter att dörrarna har låsts. Om en dörr öppnas inom fördröjningstiden avbryts sekvensen och larmet deaktiveras.

Bilen kan endast låsas upp med fjärrnyckel, nyckelfri upplåsning\* eller med Volvo On Call-appen\* när blockerat låsläge är aktiverat.

Vänster framdörr kan även låsas upp med det löstagbara nyckelbladet. Om bilen låses upp med det löstagbara nyckelbladet kommer larmet att utlösas.

### VARNING

Lås inte bilen utifrån när det är personer kvar i bilen.

## Relaterad information

- Reducerad larmnivå\* (s. 283)
- Larm\* (s. 281)

FÖRARSTÖD

### Förarstödsystem

Bilen är utrustad med olika förarstödsystem vilka aktivt eller passivt kan assistera föraren i olika situationer.

Systemen kan till exempel hjälpa föraren att:

- hålla en bestämd hastighet
- hålla ett visst tidsavstånd till framförvarande fordon
- förhindra en kollision genom att varna föraren och bromsa bilen
- hjälpa föraren att parkera.

Några av systemen är standardmonterade medan andra är tillval – vilket alternativ som gäller är marknadsberoende.

### Relaterad information

- IntelliSafe – förarstöd och säkerhet (s. 33)
- Hastighetsberoende rattmotstånd (s. 286)
- Elektronisk stabilitetskontroll (s. 287)
- Connected Safety (s. 292)
- City Safety™ (s. 347)
- Trafikskyltsinformation\* (s. 294)
- Fartbegränsare (s. 301)
- Automatisk fartbegränsare (s. 304)
- Farthållare (s. 308)
- Adaptiv farthållare\* (s. 311)
- Pilot Assist\* (s. 321)

- Kurvtagningsstöd\* (s. 332)
- Omkörningsassistans\* (s. 334)
- Körfältsassistans (s. 340)
- Styrassistans vid kollisionsrisk (s. 361)
- Rear Collision Warning\* (s. 367)
- BLIS\* (s. 368)
- Driver Alert Control (s. 372)
- Avståndsvarning\* (s. 374)
- Cross Traffic Alert\* (s. 376)
- Parkeringshjälp\* (s. 380)
- Parkeringshjälpkamera\* (s. 385)
- Radarenhet (s. 404)
- Kameraenhet (s. 413)

### Hastighetsberoende rattmotstånd

Hastighetsberoende styrervo gör att rattmotståndet ökar i takt med bilens hastighet för att kunna ge föraren ökad väggänsla. På motorvägar är styrningen fastare. Vid parkering och i låg hastighet är styrningen lätt och kräver mindre ansträngning.

### Reducerad effekt

I sällsynta situationer kan styrservon behöva arbeta med reducerad effekt och att vrida ratten kan då upplevas som något tyngre. Detta kan hända när styrservon blir för varm och behöver då temporärt kylas. Det kan även ske om strömförsörjningen störs.



Vid reducerad effekt visas meddelandet **Servostyrning Tillfälligt nedsatt assistans** samt denna symbol i förardisplayen.

Under tiden styrservon arbetar med reducerad effekt är förarstödsfunktioner och system med styrassistans inte tillgängliga.

### VARNING

Om temperaturen stiger för högt kan servon tvingas stängas av helt. I en sådan situation visar förardisplayen meddelandet **Fel på servostyrning Stanna snarast** kombinerat med symbol.

## Ändra nivå för rattmotstånd\*

Vid användning av körläge INDIVIDUAL så kan rattmotståndet justeras.

1. Tryck på **Inställningar** i centerdisplayens toppvy.
2. Välj **My Car** → **Körlägen** → **Rattmotstånd**.

Val av rattmotstånd är endast åtkomlig om bilen står stilla eller har låg hastighet samt kör rakt.

## Relaterad information

- Förarstödsystem (s. 286)
- Körlägen (s. 462)

## Elektronisk stabilitetskontroll

Funktionen elektronisk stabilitetskontroll (ESC<sup>1</sup>) hjälper föraren att undvika sladd och förbättrar bilens framkomlighet.



Förardisplayen visar denna symbol då systemet ingriper.

Bromsning från systemet kan upplevas som ett pulserande ljud och vid gaspådrag kan bilen accelerera långsammare än förväntat.

Systemet består av följande delfunktioner:

- Stabilitetsfunktion<sup>2</sup>
- Antislir- och dragkraftsfunktion
- Motorbromskontroll
- Släpvagnsstabilisator

## VARNING

- Funktionen är ett kompletterande förarstöd med avsikt att underlätta körningen och göra den säkrare – den kan emellertid inte hantera samtliga situationer vid alla trafik-, väder- och vägförhållanden.
- Föraren rekommenderas att läsa ägarmanualens samtliga avsnitt om denna funktion för att ta del av bl.a. dess begränsningar, vilka föraren ska vara medveten om innan funktionen används.
- Förarstödsfunktioner kan inte ersätta förarens uppmärksamhet och omdöme utan denne är alltid ansvarig för att bilen framförs på ett säkert sätt, med lämplig hastighet och med lämpligt avstånd till andra fordon samt i enlighet med gällande trafikregler och bestämmelser.

## Stabilitetsfunktion<sup>2</sup>

Funktionen kontrollerar hjulens driv- och bromskraft individuellt för att stabilisera bilen.

<sup>1</sup> Electronic Stability Control

<sup>2</sup> Kallas även antisladdfunktion.

### ◀ Antislir- och dragkraftsfunktion

Funktionen är aktiv i låg fart och bromsar de drivhjul som slirar för att ytterligare dragkraft ska överföras till drivhjul som inte slirar.

Funktionen kan även förhindra att drivhjulen slirar mot vägbanan under acceleration.

### Motorbromskontroll

Motorbromskontrollen (EDC<sup>3</sup>) kan förhindra ofrivillig hjullåsning, t.ex. efter nedväxling eller motorbromsning vid körning på låga växlar på halt underlag.

Ofrivillig hjullåsning under körning kan bl.a. försvåra förarens möjlighet att styra bilen.

### Släpvagnsstabilisator\*<sup>4</sup>

Släpvagnsstabilisatorns (TSA<sup>5</sup>) funktion är att stabilisera en bil med tillkopplat släpfordon i situationer där ekipaget kommit i självsvängning.

#### **OBS**

Släpvagnsstabilisatorn deaktiveras om **ESC sportläge** aktiveras.

### Relaterad information

- Förarstödsystem (s. 286)
- Aktivera eller deaktivera sportläge för elektronisk stabilitetskontroll (s. 289)
- Symboler och meddelanden för elektronisk stabilitetskontroll (s. 290)
- Släpvagnsstabilisator\* (s. 489)

### Elektronisk stabilitetskontroll i sportläge

Stabilitetssystemet (ESC<sup>6</sup>) är alltid aktiverat – det kan inte stängas av. Föraren kan dock välja **ESC sportläge** vilket ger möjlighet till en mer aktiv körupplevelse.

Med delfunktionen **ESC sportläge** vald reduceras ingreppen från systemet och bilen tillåts att sladda mer och överlåter därmed större kontroll av bilen till föraren än normalt.

Då **ESC sportläge** är vald kan funktionen betraktas som avstängd trots att funktionen i många fall fortsätter att hjälpa föraren.

#### **OBS**

Med **ESC sportläge** vald är släpvagnsstabilisatorn (TSA<sup>7</sup>) avstängd.

Med **ESC sportläge** erhålls mer dragkraft även om bilen kört fast eller vid körning i löst underlag – t.ex. i sand eller djup snö.

<sup>3</sup> Engine Drag Control

<sup>4</sup> Släpvagnsstabilisatorn är inkluderad vid installation av Volvo original dragkrok.

<sup>5</sup> Trailer Stability Assist

<sup>6</sup> Electronic Stability Control

<sup>7</sup> Trailer Stability Assist

### Relaterad information

- Elektronisk stabilitetskontroll (s. 287)
- Aktivera eller deaktivera sportläge för elektronisk stabilitetskontroll (s. 289)
- Släpvagnsstabilisator\* (s. 489)

### Aktivera eller deaktivera sportläge för elektronisk stabilitetskontroll

Stabilitetssystemet (ESC<sup>8</sup>) är alltid aktiverat – det kan inte stängas av. Föraren kan däremot välja sportläge vilket ger möjlighet till en mer aktiv körupplevelse.



Aktivera eller deaktivera funktionen med denna knapp i centerdisplayens funktionsvy.

- Tänd knappindikering – funktionen är aktiverad.
- Släckt knappindikering – funktionen är deaktiverad.



Aktiverat **ESC sportläge** indikeras i förardisplayen med att denna symbol lyser med fast sken tills funktionen deaktiveras eller tills motorn stängs av – efter påföljande motorstart är systemet tillbaka i dess normalläge igen.

Funktionen **ESC sportläge** kan inte väljas då någon av följande funktioner är aktiverade:

- Fartbegränsare
- Farthållare

- Adaptiv farthållare\*
- Pilot Assist\*

### Relaterad information

- Elektronisk stabilitetskontroll i sportläge (s. 288)
- Elektronisk stabilitetskontroll (s. 287)



<sup>8</sup> Electronic Stability Control

\* Tillval/tillbehör. 289

## Symboler och meddelanden för elektronisk stabilitetskontroll



Ett antal symboler och meddelanden gällande elektronisk stabilitetskontroll (ESC<sup>9</sup>)

kan visas i förardisplayen. Här följer några exempel.

Symbol	Meddelande	Innebörd
	Fast sken i ca 2 sekunder	Systemkontroll vid motorstart.
	Blinkande sken	Systemet ingriper.
	Fast sken	Sportläge är aktiverat. <b>OBS!</b> Systemet är inte avstängt i detta läge – det är delvis reducerat.

<sup>9</sup> Electronic Stability Control



Symbol	Meddelande	Innebörd
	ESC Tillfälligt avstängd	Systemet har temporärt reducerats p.g.a. för hög bromstemperatur – funktionen återaktiveras automatiskt när bromsarna har svalnat.
	ESC Service erfordras	Systemet är ur funktion. Stanna bilen på en säker plats, stäng av motorn och starta den igen.

Ett textmeddelande kan släckas med ett kort tryck på -knappen, belägen i centrum på rattens högra knappsats.

Om ett meddelande kvarstår: Kontakta verkstad – en auktoriserad Volvoverkstad rekommenderas.

### Relaterad information

- Elektronisk stabilitetskontroll (s. 287)

## Connected Safety<sup>10</sup>

Connected Safety kommunicerar information mellan egen bil och andra fordon via internet<sup>11</sup>. Funktionen är tänkt att göra en förare medveten om att en eventuellt trafikfarlig situation kan finnas längre fram på aktuell väg.

Funktionen kan informera föraren om att ett annat fordon längre fram på aktuell väg har aktiverat dess varningsblinkers eller detekterat halt väglag. Information om halt väglag utfärdas också om den egna bilen detekterar halka.

Connected Safety kan hjälpa föraren med följande:

- Larm om varningsblinkers
- Larm om halt väglag

Connected Safety-kommunikation mellan fordon fungerar enbart för de fordon vilka är utrustade med funktionen och har den aktiverad.

### Larm om varningsblinkers

Om egen bils varningsblinkers aktiveras, kan information om detta sändas till fordon som närmar sig den egna bilens position.



När den egna bilen närmar sig ett varningsblinkande fordon, visas denna symbol i förardisplayen.

I fordon med head-up-display visas varnings-symbolerna för Connected Safety även där.

### Larm om halt väglag

Om egen bil detekterar en försämring i friktion mellan däck och vägbana, kan information om detta sändas till fordon som närmar sig den egna bilens position.



Vid larm om halka visas denna symbol i förardisplayen när ett fordon närmar sig det hala vägvagnittet, både i den egna bilen och i andra fordon som tagit emot informationen via Connected Safety.

I fordon med head-up-display visas varnings-symbolerna för Connected Safety även där.

## VARNING

- Funktionen är ett kompletterande förarstöd med avsikt att underlätta körningen och göra den säkrare – den kan emellertid inte hantera samtliga situationer vid alla trafik-, väder- och vägförhållanden.
- Föraren rekommenderas att läsa ägarmanualens samtliga avsnitt om denna funktion för att ta del av bl.a. dess begränsningar, vilka föraren ska vara medveten om innan funktionen används.
- Förarstödsfunktioner kan inte ersätta förarens uppmärksamhet och omdöme utan denne är alltid ansvarig för att bilen framförs på ett säkert sätt, med lämplig hastighet och med lämpligt avstånd till andra fordon samt i enlighet med gällande trafikregler och bestämmelser.

### Relaterad information

- Förarstödsystem (s. 286)
- Aktivera eller deaktivera Connected Safety (s. 293)

<sup>10</sup> Finns inte på alla marknader.

<sup>11</sup> Vid användning av internet överförs data (datatrafik), vilket kan medföra en kostnad.

- Begränsningar för Connected Safety (s. 294)
- Internetansluten bil\* (s. 536)

## Aktivera eller deaktivera Connected Safety

För att Connected Safety ska kunna dela information om vägslag med andra fordon så behöver funktionen vara aktiverad. Om delning av information inte önskas så kan funktionen deaktiveras.



Aktivera eller deaktivera funktionen med denna knapp i centerdisplayens funktionsvy.

- Tänd knappindikering – funktionen är aktiverad.
- Släckt knappindikering – funktionen är deaktiverad.

Vid aktivering måste särskilda villkor som syns i displayen godkännas av föraren innan en anslutning till internet<sup>12</sup> kan göras. Det handlar t.ex. om att föraren måste godkänna att data skickas från bilen med förarens mobiltelefon.

Vid avsaknad av internetuppkoppling kommer den egna bilen fortfarande att informera föraren om att halt vägslag har detekterats av den egna bilen. För att Connected Safety ska fungera fullt ut behöver den egna bilen vara ansluten till internet.

## Relaterad information

- Connected Safety (s. 292)
- Internetansluten bil\* (s. 536)
- Användarvillkor och datadelning (s. 542)
- Begränsningar för Connected Safety (s. 294)

<sup>12</sup> Vid användning av internet överförs data (datatrafik), vilket kan medföra en kostnad.

## Begränsningar för Connected Safety

Information om fordon med aktiverad varningsblinkers eller som har detekterat halt väglag kommuniceras inte alltid mellan alla fordon inom aktuellt område.

Orsak kan t.ex. vara:

- Ingen eller bristfällig kontakt med internet.
- Fordon på halt underlag gör för svaga manövrer – t.ex. ratt Rörelse, acceleration eller bromsning – för att friktion mellan däck och vägbanan ska kunna detekteras.
- Fordon som detekterat halka eller har aktiverat varningsblinkers har inte aktiverat funktionen.
- Fordon som detekterat halka eller har aktiverat varningsblinkers är inte utrustad med funktionen.
- Vid utebliven eller bristfällig global positionering/satellitnavigering kan varning utebli.
- Detektering av halka eller aktivering av varningsblinkers har skett på en väg som saknas i Volvo Cars databas.
- Connected Safety är inte utbyggt på alla marknader och täcker inte alla områden – en återförsäljare för Volvo har information om aktuella områden.

### ⚠ VARNING

- Funktionen kan i vissa situationer falskvarna för halt väglag.
- Funktionen kan inte alltid upptäcka andra fordon med aktiverade varningsblinkers eller detektera alla vägvagnsnitt med halt väglag.

### Relaterad information

- Connected Safety (s. 292)
- Internetansluten bil\* (s. 536)

## Trafikskyltsinformation\*

Funktionen trafikskyltsinformation (RSI<sup>13</sup>) kan hjälpa föraren att observera hastighetsrelaterade trafikskyltar samt vissa förbudsskyltar.

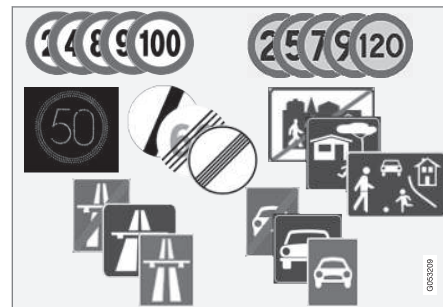

Exempel på läsbara skyltar<sup>14</sup>.

RSI kan ge information om bl.a. aktuell hastighet, att en motorväg eller motortrafikled börjar/upphör, när det råder omkörningsförbud och förbjuden färdriktning.

Om bilen passerar en skylt med hastighetsbegränsning, kommer det att visas på förardisplayen och head-up-displayen\*.

Det finns också delfunktioner för trafikskyltsinformation (RSI<sup>15</sup>) som kan varna föraren om

<sup>13</sup> Road Sign Information

<sup>14</sup> Trafikskyltar är marknadsanpassade – bilder i denna instruktion visar endast några exempel.

hastighetsbegränsning överträds eller i samband med fartkameror.

### **i** OBS

På några marknader är funktionen trafikskyltsinformation\* enbart tillgänglig i kombination med Sensus Navigation\*.

### **⚠** VARNING

- Funktionen är ett kompletterande förarstöd med avsikt att underlätta körningen och göra den säkrare – den kan emellertid inte hantera samtliga situationer vid alla trafik-, väder- och vägförhållanden.
- Föraren rekommenderas att läsa ägarmanualens samtliga avsnitt om denna funktion för att ta del av bl.a. dess begränsningar, vilka föraren ska vara medveten om innan funktionen används.
- Förarstödsfunktioner kan inte ersätta förarens uppmärksamhet och omdöme utan denne är alltid ansvarig för att bilen framförs på ett säkert sätt, med lämplig hastighet och med lämpligt avstånd till andra fordon samt i enlighet med gällande trafikregler och bestämmelser.

### Relaterad information

- Förarstödsystem (s. 286)
- Aktivera eller deaktivera trafikskyltsinformation\* (s. 295)
- Displayvisning för trafikskyltsinformation\* (s. 296)
- Trafikskyltsinformation och Sensus Navigation\* (s. 298)
- Varning för hastighetsbegränsning och fartkamera från trafikskyltsinformation\* (s. 298)
- Begränsningar för trafikskyltsinformation\* (s. 300)

### Aktivera eller deaktivera trafikskyltsinformation\*

Funktionen trafikskyltsinformation (RS1<sup>16</sup>) är valbar – föraren kan välja att ha funktionen aktiverad eller deaktiverad.



Aktivera eller deaktivera funktionen med denna knapp i centerdisplayens funktionsvy.

- Tänd knappindikering – funktionen är aktiverad.
- Släckt knappindikering – funktionen är deaktiverad.

Trafikskyltsinformation aktiveras automatiskt efter varje motorstart.



### **i** OBS

- Om funktionen automatisk fartbegränsare är aktiverad visas trafikskyltsinformation i förardisplayen även om funktionen trafikskyltsinformation inte är aktiverad.
- För att ta bort trafikskyltsinformation från förardisplayen måste **både** automatisk fartbegränsare och trafikskyltsinformation deaktiveras.
- Då funktionen automatisk fartbegränsare är aktiverad men trafikskyltsinformation deaktiverad, ges inga varningar från trafikskyltsinformation. För att erhålla varningar måste även trafikskyltsinformation aktiveras.

### Relaterad information

- Trafikskyltsinformation\* (s. 294)
- Automatisk fartbegränsare (s. 304)
- Begränsningar för trafikskyltsinformation\* (s. 300)

## Displayvisning för trafikskyltsinformation\*

Funktionen trafikskyltsinformation (RSI<sup>17</sup>) visar trafikskyltar på olika sätt beroende på skylt och situation.

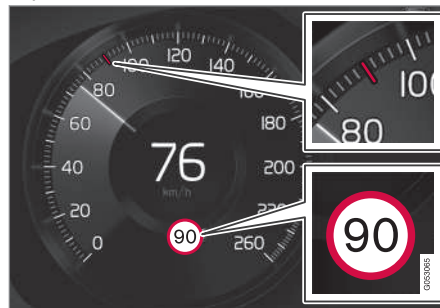

Exempel<sup>18</sup> på registrerad hastighetsinformation.

När funktionen registrerat en trafikskylt med påbjuden hastighet, visar förardisplayen den skylten som en symbol kombinerat med en färgad markering i hastighetsskalan.

Är bilen utrustad med Sensus Navigation\* hämtas hastighetsrelaterad information även från kartdata vilket medför att förardisplayen kan visa eller ändra information om hastighetsbegränsning utan att en hastighetsrelaterad skylt har passerats.

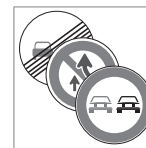

Tillsammans med symbolen för gällande hastighetsbegränsning kan även en kompletterande skylt visas, t.ex. omkörningsförbud.

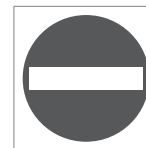

Passeras en förbjuden infart med denna skylt på respektive sida, varnas föraren med en blinkande symbol av denna skylt i förardisplayen.

Är bilen utrustad med Sensus Navigation\* används information från kartdata för att avgöra om bilen framförs i fel färdriktning.

Föraren kan även få en akustisk varning vid körning mot förbjuden infart om funktionen **Ljudvarning för trafikskyltar** är aktiverad.

## Hastighetsbegränsning eller motorväg upphör

När funktionen detekterar en "indirekt hastighets skylt" med innebörden att aktuell hastighetsbegränsning upphör – t.ex. vid upphörande av motorväg – visas en symbol med motsvarande trafikskylt i förardisplayen.

<sup>16</sup> Road Sign Information

<sup>17</sup> Road Sign Information

<sup>18</sup> Trafikskyltar är marknadsanpassade – bilder i denna instruktion visar endast exempel.

Är bilen utrustad med Sensus Navigation\* visas normalt direktvisande hastighetsskyltar – indirekta hastighetsskyltar visas då bara om kartdata saknar information om hastighetsbegränsning för aktuell vägsträcka.

Exempel på indirekt hastighetsskylt är:

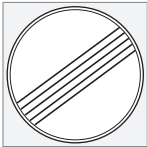

Samtliga begränsningar upphör.



Motorväg upphör.

Förardisplayens symbol släcks efter 10–30 sekunder och förblir så tills nästa hastighetsrelaterad skylt passeras.

### Ändrad hastighetsbegränsning

Vid passage av en direktvisande hastighetsskylt när en hastighetsbegränsning ändras, visas en symbol med motsvarande trafikskylt i förardisplayen.



Exempel på en direktvisande hastighetsskylt.

Förardisplayens symbol släcks efter ca 5 minuter tills nästa hastighetsrelaterad skylt passeras.

Är bilen utrustad med Sensus Navigation\* visas hastighetsskylt i förardisplayen när kartdata har information om hastighetsbegränsning för aktuell vägsträcka, även om ingen direktvisande skylt har passerats. Saknas information i kartdata, släcks skylten ca 3 minuter efter senast passerad hastighetsskylt.

### Tilläggstavlor

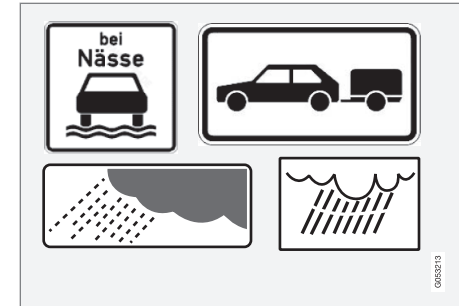

Exempel på tilläggstavlor.

Ibland skyltas olika hastighetsbegränsningar för samma väg – en tilläggstavla anger då under vilka omständigheter hastigheterna gäller. Det kan vara särskilt olycksdrabbade vägavsnitt vid t.ex. regn och/eller dimma.

Tilläggsskylt relaterat regn visas endast om vindrutetorkarna används.

Om ett släpfordon är anslutet till bilens elsystem och en hastighetsskylt med tilläggstavla "släpfordon" passeras, kommer den hastigheten att visas i förardisplayen.



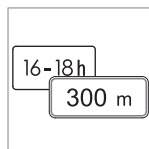

Vissa hastigheter gäller först efter t.ex. en viss sträcka eller under en viss tid på dygnet. Föraren uppmärksammas på den omständigheten med en symbol för tilläggsskylt under symbolen med hastighet.

Förardisplayens symboltillägg visar då antingen "DIST" eller "TIME".

### Skylt för "Skola" och "Lekande barn"



Om varningsskylt "Skola" eller "Lekande barn" finns med i satellitnavigatorns kartdata<sup>19</sup>, visar förardisplayen en skylt av denna typ.

### Relaterad information

- Trafikskyltsinformation\* (s. 294)
- Begränsningar för trafikskyltsinformation\* (s. 300)

## Trafikskyltsinformation och Sensus Navigation\*

Är bilen utrustad med Sensus Navigation\* hämtas hastighetsrelaterad information från navigationsenheten i följande fall:

- Vid indirekt hastighetsskyltning som t.ex. skyltar för motorväg och motortrafikled samt ortsskyltar.
- Om tidigare detekterad hastighetsskylt inte bedöms vara giltig längre och ingen ny skylt passerats.

### **i** OBS

På några marknader är funktionen trafikskyltsinformation\* enbart tillgänglig i kombination med Sensus Navigation\*.

### **i** OBS

Om en nerladdad tredjepartsapp används för navigation finns inget stöd för hastighetsrelaterad information.

### Relaterad information

- Trafikskyltsinformation\* (s. 294)

## Varning för hastighetsbegränsning och fartkamera från trafikskyltsinformation\*

Det finns delfunktioner för trafikskyltsinformation (RSI<sup>20</sup>) som kan varna föraren om hastighetsbegränsning överträds eller i samband med fartkameror.



Exempel på information om fartkamera och hastighetsbegränsning i förardisplayen

### Varning för hastighetsbegränsning



Hastighetsvarning ges i form av att förardisplayens symbol<sup>21</sup> med gällande högsta tillåtna hastighet temporärt blinkar då den hastigheten överskrids.

<sup>19</sup> Endast i bil med Sensus Navigation\*.

<sup>20</sup> Road Sign Information

<sup>21</sup> Trafikskyltar är marknadsanpassade – här visas endast ett exempel.



Hastighetsvarning utfärdas alltid om hastighetsbegränsning överskrids i samband med fartkamerainformation.

**Hastighetsvarning** varnar föraren när gällande hastighetsbegränsning eller lagrad maxhastighet överträds – varningen upprepas en gång efter ca 30 sekunder inom ett och samma hastighetsbegränsade område, om föraren inte sänker hastigheten.

Ytterligare varning kan fås först efter att föraren sänker hastigheten med minst 5 km/h (3 mph) och sedan överträder hastighetsbegränsningen igen eller om bilen når ett nytt/annat hastighetsbegränsat område.

### **i** OBS

För att få en ljudvarning vid hastighetsöverträdelse måste funktionen **Hastighetsvarning** vara aktiverad samt delfunktionen **Ljudvarning för trafikskyltar** vara i läge **På**. Varning med ljud ges då om bilens hastighet överskrider den hastighet vilken trafikskyltsinformation visar i förardisplayen.

## Varning för fartkamera



Bil utrustad med trafikskyltsinformation och Sensus Navigation kan ge information om kommande fartkameror i förardisplayen<sup>22</sup>.

Om bilen överskrider en detekterad hastighetsgräns med funktionen **Hastighetsvarning** aktiverad, ges en hastighetsvarning när bilen närmar sig en fartkamera, förutsatt att navigationskartan för aktuellt område innehåller information om fartkameror.

### **i** OBS

Det är möjligt att få en ljudvarning för fartkameror oberoende av bilens hastighet och överskriden hastighetsgräns även om funktionen **Ljudvarning för trafikskyltar** är deaktiverad.

## Relaterad information

- Trafikskyltsinformation\* (s. 294)
- Aktivera eller deaktivera varningar från trafikskyltsinformation\* (s. 299)
- Begränsningar för trafikskyltsinformation\* (s. 300)

## Aktivera eller deaktivera varningar från trafikskyltsinformation\*

Delfunktionen **Hastighetsvarning** för trafikskyltsinformation (RSI<sup>23</sup>) är valbar – föraren kan välja att ha delfunktionen aktiverad eller deaktiverad.

### Aktivera hastighetsvarning

1. Välj **Inställningar** → **My Car** → **IntelliSafe** → **Road Sign Information** i centerdisplayens toppvy.
2. Markera **Hastighetsvarning**.
  - > Funktionen aktiveras och en väljare för hastighetsgräns visas.

### Justera gräns för hastighetsvarning

Föraren kan välja att få varning vid en högre hastighet än den skyltade hastigheten.

1. Välj **Inställningar** → **My Car** → **IntelliSafe** → **Road Sign Information** i centerdisplayens toppvy.
2. Markera **Hastighetsvarning**.
  - > Funktionen aktiveras och en väljare för hastighetsgräns visas.
3. Justera gränsen för hastighetsvarning via tryck på bildskärmens upp-/nedpilar.

<sup>22</sup> Information om fartkameror på navigationskartan finns inte för alla marknader/områden.

<sup>23</sup> Road Sign Information



Observera att funktionen inte tar hänsyn till vald gränssjustering då förardisplayen visar symbolen för fartkamera.

### Aktivera ljudvarning i samband med hastighetsvarning

1. Välj **Inställningar** → **My Car** → **IntelliSafe** → **Road Sign Information** i centerdisplayens toppvy.
2. Markera/avmarkera **Ljudvarning för trafikskyltar** för att aktivera/stänga av ljudvarning.

Med funktionen **Ljudvarning för trafikskyltar** aktiverad, varnas föraren också vid körning mot enkelriktad trafik/förbjuden infart.

### Aktivera fartkameravarning

Om bilen är utrustad med Sensus Navigation\* och kartdata innehåller information om fartkameror, kan föraren välja att få en ljudvarning i samband med fartkamera.

1. Välj **Inställningar** → **My Car** → **IntelliSafe** → **Road Sign Information** i centerdisplayens toppvy.
2. Markera/avmarkera **Ljudvarning för fartkamera** för att aktivera/stänga av ljudvarning för fartkamera.

### Relaterad information

- Trafikskyltsinformation\* (s. 294)
- Varning för hastighetsbegränsning och fartkamera från trafikskyltsinformation\* (s. 298)
- Begränsningar för trafikskyltsinformation\* (s. 300)

### Begränsningar för trafikskyltsinformation\*

Funktionen trafikskyltsinformation (RSI<sup>24</sup>) kan ha begränsad funktionalitet i vissa situationer.

Exempel på vad som kan reducera funktionen är:

- blekta skyltar
- skyltar placerade i kurva
- vridna eller skadade skyltar
- skyltar placerade högt över vägbanan
- helt/delvis skymda eller dåligt placerade skyltar
- skyltar delvis eller helt täckta med frost, snö och/eller smuts
- digitala vägkartor<sup>25</sup> är inaktuella, felaktiga eller saknar hastighetsinformation<sup>26</sup>

#### **i** OBS

På några marknader är funktionen trafikskyltsinformation\* enbart tillgänglig i kombination med Sensus Navigation\*.

**i OBS**

Vissa typer av cykelhållare inkopplade på eluttaget för släpfordon, kan RSI-funktionen tolka som ett tillkopplat släpfordon. I sådana fall kan förardisplayen visa felaktig hastighetsinformation.

**i OBS**

Funktionen använder bilens kamera- och radarenheter vilka har vissa generella begränsningar.

**Relaterad information**

- Trafikskyltsinformation\* (s. 294)
- Begränsningar för kamera- och radarenhet (s. 413)

**Fartbegränsare**

En fartbegränsare (SL<sup>27</sup>) kan liknas vid en omvänd farthållare – föraren reglerar hastigheten med gaspedalen men förhindras av fartbegränsaren att av misstag överträda en i förväg vald/inställd maxhastighet.

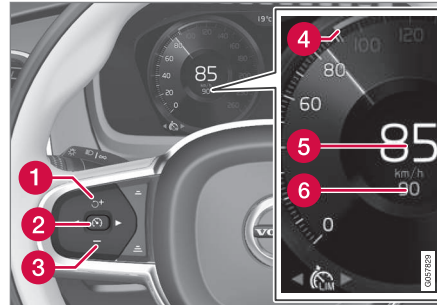

Funktionens knappar och symboler.

- 1 : Aktiverar fartbegränsaren från beredskapsläge och återupptar lagrad maxhastighet
- 1 : Ökar lagrad maxhastighet
- 2 : Från beredskapsläge – aktiverar fartbegränsaren och lagrar aktuell hastighet

- 2 : Från aktivt läge – deaktiverar/skiftar fartbegränsaren till beredskapsläge
- 3 : Minskar lagrad maxhastighet
- 4 Markör för lagrad maxhastighet
- 5 Bilens aktuella hastighet
- 6 Lagrad maxhastighet

<sup>24</sup> Road Sign Information

<sup>25</sup> I bil utrustad med Sensus Navigation\*.

<sup>26</sup> Kartdata med hastighetsinformation finns inte för alla områden.

<sup>27</sup> Speed Limiter



## ⚠ VARNING

- Funktionen är ett kompletterande förarstöd med avsikt att underlätta körningen och göra den säkrare – den kan emellertid inte hantera samtliga situationer vid alla trafik-, väder- och vägförhållanden.
- Föraren rekommenderas att läsa ägarmanualens samtliga avsnitt om denna funktion för att ta del av bl.a. dess begränsningar, vilka föraren ska vara medveten om innan funktionen används.
- Förarstödsfunktioner kan inte ersätta förarens uppmärksamhet och omdöme utan denne är alltid ansvarig för att bilen framförs på ett säkert sätt, med lämplig hastighet och med lämpligt avstånd till andra fordon samt i enlighet med gällande trafikregler och bestämmelser.

## Relaterad information

- Förarstödsystem (s. 286)
- Begränsningar för fartbegränsare (s. 304)
- Välj och aktivera fartbegränsare (s. 302)
- Deaktivera fartbegränsare (s. 303)
- Tillfällig deaktivering av fartbegränsare (s. 304)

- Ställ in lagrad hastighet för förarstöd (s. 337)
- Automatisk fartbegränsare (s. 304)

## Välj och aktivera fartbegränsare

Funktionen fartbegränsare (SL<sup>28</sup>) måste först väljas och aktiveras för att kunna reglera hastigheten.

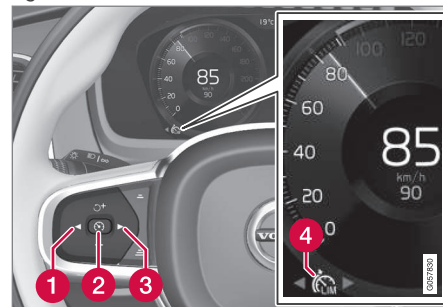

Först efter motorstart kan fartbegränsaren aktiveras. Lägsta möjliga maxhastighet att lagra är 30 km/h (20 mph).

1. Tryck på ◀ (1) eller ▶ (3) för att bläddra fram symbolen för fartbegränsaren



(4).

> Symbolen är grå – fartbegränsaren är i beredskapsläge.

2. När fartbegränsare är vald – tryck på rattknapp (2) för att aktivera.

> Symbolen är vit – fartbegränsare startas och aktuell hastighet lagras som maxhastighet.

### Relaterad information

- Fartbegränsare (s. 301)
- Deaktivera fartbegränsare (s. 303)
- Tillfällig deaktivering av fartbegränsare (s. 304)

### Deaktivera fartbegränsare

Fartbegränsaren (SL<sup>29</sup>) kan deaktiveras och stängas av.

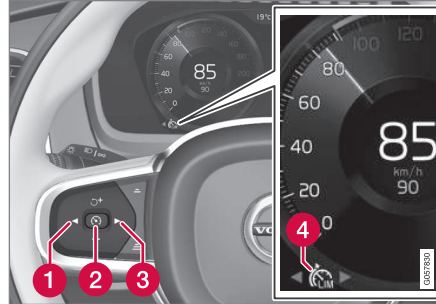

1. Tryck på rattknapp  (2).
  - > Symbolen och markeringar blir grå – fartbegränsaren försätts i beredskapsläge och föraren kan överskrida den inställda maxhastigheten.
2. Tryck på rattknapp ◀ (1) eller ▶ (3) för att skifta till annan funktion.
  - > Förardisplayens symbol och markering för fartbegränsare (4) slocknar – därmed raderas den lagrade maxhastigheten.

### Relaterad information

- Fartbegränsare (s. 301)
- Välj och aktivera fartbegränsare (s. 302)
- Tillfällig deaktivering av fartbegränsare (s. 304)

<sup>28</sup> Speed Limiter

<sup>29</sup> Speed Limiter

### Tillfällig deaktivering av fartbegränsare

Fartbegränsaren (SL<sup>30</sup>) kan tillfälligt deaktiveras och försättas i beredskapsläge.

Fartbegränsningen kan även tillfälligt deaktiveras och överskridas med gaspedalen utan att fartbegränsaren först behöver försättas i beredskapsläge – t.ex. för att snabbt kunna accelerera bilen ur en situation.

Gör då så här:

1. Tryck ner gaspedalen helt och släpp upp den för att avbryta accelerationen då önskad hastighet är uppnådd.
  - > Fartbegränsaren är i detta läge fortfarande aktiverad och förardisplayens symbol är därför VIT.
2. Släpp upp gaspedalen helt när den temporära accelerationen är avslutad.
  - > Bilen motorbromsas därefter automatiskt ner under den senast lagrade maxhastigheten.

### Relaterad information

- Fartbegränsare (s. 301)
- Välj och aktivera fartbegränsare (s. 302)
- Deaktivera fartbegränsare (s. 303)

<sup>30</sup> Speed Limiter

<sup>31</sup> Speed Limiter

<sup>32</sup> Automatic Speed Limiter

<sup>33</sup> Speed Limiter

<sup>34</sup> Road Sign Information

### Begränsningar för fartbegränsare

Fartbegränsaren (SL<sup>31</sup>) har vissa generella begränsningar.

Vid branta utförslut kan fartbegränsarens bromseffekt vara otillräcklig varför den lagrade maxhastigheten kan överskridas. Föraren uppmärksammas i så fall på detta med meddelandet **Maxhastighet överskriden** i förardisplayen.

#### **OBS**

Textmeddelande om överskriden maxhastighet aktiveras om hastigheten överskridits med minst 3 km/h (ca 2 mph).

### Relaterad information

- Fartbegränsare (s. 301)

### Automatisk fartbegränsare

Funktionen automatisk fartbegränsare (ASL<sup>32</sup>) hjälper föraren att anpassa bilens maxhastighet till den hastighet trafikskyltar visar.

Funktionen fartbegränsare (SL<sup>33</sup>) kan skiftas till automatisk fartbegränsare (ASL).

Den automatiska fartbegränsaren använder hastighetsinformation från funktionen trafikskyltsinformation\* (RSI<sup>34</sup>) för att automatiskt anpassa bilens maxhastighet.

#### **VARNING**

Även om föraren tydligt ser den hastighetsrelaterade trafikskylten kan hastighetsinformationen från funktionen trafikskyltsinformation\* (RSI) till ASL vara felaktig – föraren måste i sådana fall själv ingripa och accelerera alternativt bromsa ner till lämplig hastighet.

**⚠ VARNING**

- Funktionen är ett kompletterande förarstöd med avsikt att underlätta körningen och göra den säkrare – den kan emellertid inte hantera samtliga situationer vid alla trafik-, väder- och vägförhållanden.
- Föraren rekommenderas att läsa ägarmanualens samtliga avsnitt om denna funktion för att ta del av bl.a. dess begränsningar, vilka föraren ska vara medveten om innan funktionen används.
- Förarstödsfunktioner kan inte ersätta förarens uppmärksamhet och omdöme utan denne är alltid ansvarig för att bilen framförs på ett säkert sätt, med lämplig hastighet och med lämpligt avstånd till andra fordon samt i enlighet med gällande trafikregler och bestämmelser.



**Symbol för automatisk fartbegränsare**48  
70♀

Skyltsymbolen (bredvid den lagrade hastigheten "70", i hastighetsmätarens centrum) kan anta tre färger, vilka har olika betydelse:

Skyltsymbolens färg	Betydelse
Gröngul	Automatisk fartbegränsare är aktiv
Grå	Automatisk fartbegränsare är satt i beredskapsläge
Orange	Automatisk fartbegränsare är i tillfälligt beredskapsläge – t.ex. för att en trafikskylt inte kunde avläsas.

**Symbol för vilken fartbegränsare som är aktiv**

Beroende på om det är farthållare eller automatiskt farthållare som är aktiv så skiftar symbolvisningen i förardisplayen.

Symbol	SL	ASL
 VIT symbol: Funktionen är aktiv, GRÅ symbol: Beredskapsläge.	✓	✓
 Skyltsymbol efter "70" = automatisk fartbegränsare är aktiverad.		✓

**Relaterad information**

- Förarstödsystem (s. 286)
- Aktivera eller deaktivera automatisk fartbegränsare (s. 306)
- Ändra tolerans för automatisk fartbegränsare (s. 307)
- Begränsningar för automatisk fartbegränsare (s. 307)
- Fartbegränsare (s. 301)
- Trafikskyltsinformation\* (s. 294)

## Aktivera eller deaktivera automatisk fartbegränsare

Funktionen automatisk fartbegränsare (ASL<sup>35</sup>) kan aktiveras och deaktiveras som ett tillägg till fartbegränsaren (SL<sup>36</sup>).



Aktivera eller deaktivera funktionen med denna knapp i centerdisplayens funktionsvy.

- GRÖN knappindikering – funktionen är aktiverad. Tryck på rattknapp  för att starta automatisk fartbegränsare med aktuell hastighet.
- GRÅ knappindikering – funktionen är deaktiverad. Vanlig fartbegränsare aktiveras istället.

### OBS

- Om funktionen automatisk fartbegränsare är aktiverad visas trafikskyltsinformation (RSI<sup>37</sup>) i förardisplayen även om trafikskyltsinformation inte är aktiverad.
- För att ta bort trafikskyltsinformation från förardisplayen måste **både** automatisk fartbegränsare och trafikskyltsinformation deaktiveras.
- Då funktionen automatisk fartbegränsare är aktiverad men trafikskyltsinformation deaktiverad, ges inga varningar från trafikskyltsinformation. För att erhålla varningar måste även trafikskyltsinformation aktiveras.

## Deaktivera automatisk fartbegränsare

För att deaktivera den automatiska fartbegränsaren:

- Tryck på knappen i funktionsvyn.
  - > GRÅ knappindikering – ASL stängs av och SL aktiveras istället.

### VARNING

Bilen följer inte längre skyltad maxhastighet efter skifte från ASL till SL – den följer då endast den lagrade maxhastigheten.

## Relaterad information

- Fartbegränsare (s. 301)
- Automatisk fartbegränsare (s. 304)
- Begränsningar för automatisk fartbegränsare (s. 307)
- Trafikskyltsinformation\* (s. 294)

<sup>35</sup> Automatic Speed Limiter

<sup>36</sup> Speed Limiter

<sup>37</sup> Road Sign Information



## Ändra tolerans för automatisk fartbegränsare

Funktionen automatisk fartbegränsare (ASL<sup>38</sup>) kan ställas in på olika toleransnivåer. Justering av toleransen görs på samma sätt som vid hantering av hastighet för fartbegränsaren.

Om bilen följer skyltad maxfart t.ex. 70 km/h (43 mph) kan föraren välja att istället låta bilen hålla 75 km/h (47 mph).

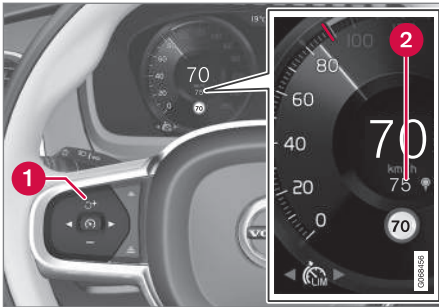

Funktionens knappar och symboler

- Tryck på rattknapp **+** (1) tills 70 km/h (43 mph) ändrats till 75 km/h (47 mph) i hastighetsmätarens centrum (2).
  - > Bilen använder därefter den valda toleransen 5 km/h (4 mph) så länge passerade skyltar visar 70 km/h (43 mph).

Toleransen följs tills en trafikskylt med en lägre eller högre hastighet passeras – då följer bilen istället den nya skyltade maxfarten och toleransen raderas ur minnet.

### **i** OBS

Högsta möjliga valbara tolerans är +/- 10 km/h (5 mph).

### Relaterad information

- Automatisk fartbegränsare (s. 304)
- Begränsningar för automatisk fartbegränsare (s. 307)
- Trafikskyltsinformation\* (s. 294)

## Begränsningar för automatisk fartbegränsare

Automatisk hastighetsbegränsning (ASL<sup>39</sup>) sker med hjälp av hastighetsinformation från funktionen trafikskyltsinformation\* (RSI<sup>40</sup>) – inte från de hastighetsbegränsande trafikskyltar bilen passerar.

Om trafikskyltsinformation inte kan tolka och lämna hastighetsinformation till förarstödsystemen ställs den automatiskt fartbegränsaren i beredskapsläge och skiftar till vanlig fartbegränsare. Föraren måste i sådana fall själv ingripa och bromsa ner till passande hastighet.

Automatisk fartbegränsare kommer att aktiveras igen när trafikskyltsinformation åter kan tolka och lämna hastighetsinformation.

### Relaterad information

- Fartbegränsare (s. 301)
- Automatisk fartbegränsare (s. 304)
- Trafikskyltsinformation\* (s. 294)

<sup>38</sup> Automatic Speed Limiter

<sup>39</sup> Automatic Speed Limiter

## Farthållare

Farthållaren (CC<sup>41</sup>) hjälper föraren att hålla en jämn hastighet vilket kan ge en mer avkopplande körupplevelse på motorvägar och långa raka landsvägar med jämna trafikflöden.

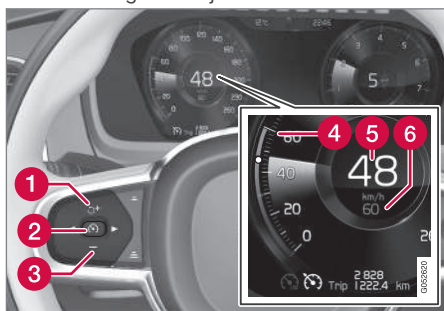

Funktionens knappar och symboler

- 1 : Aktiverar farthållaren från beredskapsläge och återupptar lagrad hastighet
- 1 : Ökar lagrad hastighet
- 2 : **Från beredskapsläge** – aktiverar farthållaren och lagrar aktuell hastighet
- 2 : **Från aktivt läge** – deaktiverar/skiftar farthållaren till beredskapsläge
- 3 : Minskar lagrad hastighet

- 4 Markör för lagrad hastighet
- 5 Bilens aktuella hastighet
- 6 Lagrad hastighet

### OBS

I bil utrustad med adaptiv farthållare\* (ACC<sup>42</sup>) är det möjligt att skifta mellan farthållare och adaptiv farthållare.

### VARNING

- Funktionen är ett kompletterande förarstöd med avsikt att underlätta körningen och göra den säkrare – den kan emellertid inte hantera samtliga situationer vid alla trafik-, väder- och vägförhållanden.
- Föraren rekommenderas att läsa ägarmanualens samtliga avsnitt om denna funktion för att ta del av bl.a. dess begränsningar, vilka föraren ska vara medveten om innan funktionen används.
- Förarstödsfunktioner kan inte ersätta förarens uppmärksamhet och omdöme utan denne är alltid ansvarig för att bilen framförs på ett säkert sätt, med lämplig hastighet och med lämpligt avstånd till andra fordon samt i enlighet med gällande trafikregler och bestämmelser.

### Använda motorbroms istället för färdbroms

Farthållaren reglerar hastigheten med ett reducerat bromsningrepp från färdbromsen. Vid utförslut kan det ibland vara önskvärt att rulla iväg lite snabbare och istället låta enbart

40 Road Sign Information – RSI

41 Cruise Control

42 Adaptive Cruise Control

motorbromsen dämpa fartökningen. Föraren kan då tillfälligt koppla ur farthållarens färdbrömsingrepp.

För att göra så:

- Tryck ner gaspedalen ungefär halvvägs och släpp upp pedalen igen.
  - > Farthållaren kopplar ur dess automatiska färdbrömsingrepp och bromsar sedan enbart med motorbroms.

### Relaterad information

- Förarstödsystem (s. 286)
- Välj och aktivera farthållare (s. 309)
- Deaktivera farthållare (s. 310)
- Beredskapsläge för farthållare (s. 310)
- Ställ in lagrad hastighet för förarstöd (s. 337)
- Skifta mellan farthållare och adaptiv farthållare\* i centerdisplayen (s. 318)

## Välj och aktivera farthållare

Funktionen farthållare (CC<sup>43</sup>) måste först väljas och aktiveras för att kunna reglera hastigheten.

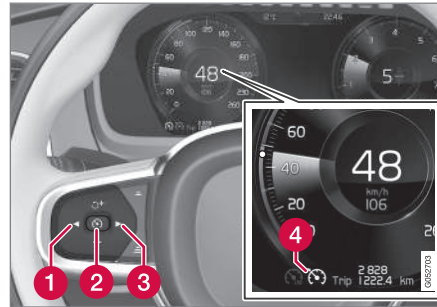

För att kunna starta farthållaren från beredskapsläget måste aktuell hastighet vara 30 km/h (20 mph) eller högre.

1. Tryck på ◀ (1) eller ▶ (3) för att bläddra fram symbolen för farthållare  (4).
  - > Symbolen är grå – farthållaren är i beredskapsläge.

2. När farthållaren är vald – tryck på rattknapp  (2) för att aktivera.
  - > Symbolen är vit – farthållare startas och aktuell hastighet lagras som maxhastighet. Lägsta möjliga hastighet att lagra är 30 km/h (20 mph).

### Återaktivera farthållare till senast lagrade hastighet

- När farthållaren är vald – tryck på rattknapp  för att aktivera.
  - > Förardisplayens farthållarmarkeringar skiftar färg från GRÅ till VIT – bilen följer därefter åter den senast lagrade hastigheten.

### VARNING

En markant hastighetsökning kan följa när hastigheten återupptas med rattknapp



### Relaterad information

- Farthållare (s. 308)
- Deaktivera farthållare (s. 310)
- Beredskapsläge för farthållare (s. 310)

## Deaktivera farthållare

Farthållaren (CC<sup>44</sup>) kan deaktiveras och stängas av.

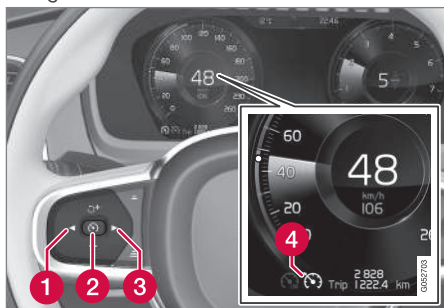

1. Tryck på rattknapp (2).
  - > Symbolen och markeringar blir grå – farthållaren försätts i beredskapsläge.
2. Tryck på rattknapp ◀ (1) eller ▶ (3) för att skifta till annan funktion.
  - > Förardisplayens symbol och markering för farthållare (4) slocknar – därmed raderas den lagrade maxhastigheten.

### Relaterad information

- Farthållare (s. 308)
- Skifta mellan farthållare och adaptiv farthållare\* i centerdisplayen (s. 318)

- Välj och aktivera farthållare (s. 309)
- Beredskapsläge för farthållare (s. 310)

## Beredskapsläge för farthållare

Farthållaren (CC<sup>45</sup>) kan deaktiveras och försätts i beredskapsläge. Detta kan ske på grund av förarens ingrepp eller automatiskt. Beredskapsläge innebär att funktionen är vald i förardisplayen men inte aktiverad. Farthållaren reglerar då inte hastighet.

### Beredskapsläge på grund av föraringrepp

Farthållaren deaktiveras och sätts i beredskapsläge om något av följande händer:

- Färdbromsen används.
- Växelväljaren förs till **N**-läge.
- Kopplingspedalen hålls nertryckt längre än 1 minut.
- Föraren håller högre hastighet än den lagrade, längre än 1 minut.

Föraren måste därefter själv reglera hastigheten.

En tillfällig fartökning med gaspedalen, t.ex. vid en omkörning, påverkar inte inställningen – bilen återgår till senast lagrad hastighet när gaspedalen släpps.

<sup>44</sup> Cruise Control

<sup>45</sup> Cruise Control

## Automatiskt beredskapsläge

Ett automatiskt beredskapsläge kan t.ex. bero på något av följande:

- Hjulen tappar väggreppet.
- Motorvarvtalet är för lågt/högt.
- Bromstemperaturen blir för hög.
- Hastigheten sjunker under 30 km/h (20 mph).

Föraren måste därefter själv reglera hastigheten.

## Relaterad information

- Farthållare (s. 308)
- Välj och aktivera farthållare (s. 309)
- Deaktivera farthållare (s. 310)

## Adaptiv farthållare\*<sup>46</sup>

Den adaptiva farthållaren (ACC<sup>47</sup>) kan hjälpa föraren att hålla en jämn hastighet kombinerat med ett förvalt tidsavstånd till framförvarande fordon.

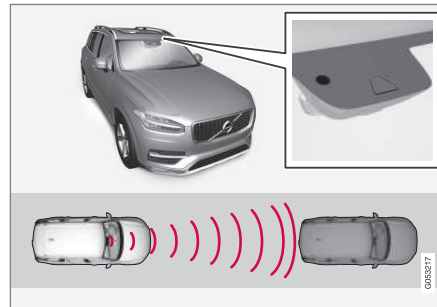

Kamera- och radarenheten mäter avståndet till framförvarande fordon.

En adaptiv farthållare kan ge en mer avkopplande körupplevelse på långa resor på motorvägar och långa raka landsvägar i jämna trafikflöden.

Föraren väljer önskad hastighet och ett tidsavstånd till framförvarande fordon. Om kamera- och radarenheten upptäcker ett långsammare fordon framför bilen, anpassas hastigheten automatiskt via det förinställda tidsavståndet

till det fordonet. Då vägen är fri återgår bilen till vald hastighet.

Om funktionen kurvtagningsstöd\* är aktiverad kan även det påverka bilens hastighet.

Den adaptiva farthållaren eftersträvar att:

- reglera hastigheten på ett mjukt sätt. I situationer som kräver snabba inbromsningar måste föraren bromsa själv. Detta gäller vid stora hastighetsskillnader eller om framförvarande fordon bromsar kraftigt. På grund av begränsningar hos radar-enheten kan en inbromsning komma oväntat eller utebli.
- följa framförvarande fordon i den egna filen på ett av föraren inställt tidsavstånd. Om radarenheten inte ser något framförvarande fordon kommer bilen att istället hålla den av föraren inställda och lagrade hastigheten. Så sker även om framförvarande fordons hastighet ökar och överskrider den lagrade hastigheten.

<sup>46</sup> Beroende på marknad kan denna funktion vara antingen standard eller tillval.

<sup>47</sup> Adaptive Cruise Control



## ⚠ VARNING

- Funktionen är ett kompletterande förarstöd med avsikt att underlätta körningen och göra den säkrare – den kan emellertid inte hantera samtliga situationer vid alla trafik-, väder- och vägförhållanden.
- Föraren rekommenderas att läsa ägarmanualens samtliga avsnitt om denna funktion för att ta del av bl.a. dess begränsningar, vilka föraren ska vara medveten om innan funktionen används.
- Förarstödsfunktioner kan inte ersätta förarens uppmärksamhet och omdöme utan denne är alltid ansvarig för att bilen framförs på ett säkert sätt, med lämplig hastighet och med lämpligt avstånd till andra fordon samt i enlighet med gällande trafikregler och bestämmelser.

## ! VIKTIGT

Underhåll av förarstödskomponenter får endast utföras på verkstad – en auktoriserad Volvoverkstad rekommenderas.

## Relaterad information

- Förarstödsystem (s. 286)
- Reglage för adaptiv farthållare\* (s. 312)
- Displayvisning för den adaptiva farthållaren\* (s. 313)
- Välj och aktivera adaptiv farthållare\* (s. 314)
- Begränsningar för adaptiv farthållare\* (s. 317)
- Symboler och meddelanden för adaptiv farthållare\* (s. 319)
- Varning från förarstöd vid kollisionsrisk (s. 335)
- Ställ in tidsavstånd till framförvarande fordon (s. 338)
- Ställ in lagrad hastighet för förarstöd (s. 337)
- Automatisk bromsning med förarstöd (s. 339)
- Målbyte med förarstöd (s. 336)
- Omkörningsassistsans\* (s. 334)

## Reglage för adaptiv farthållare\*<sup>48</sup>

En sammanställning av hur den adaptiva farthållaren (ACC<sup>49</sup>) regleras med rattens vänstra knappats och hur funktionen visas i display.

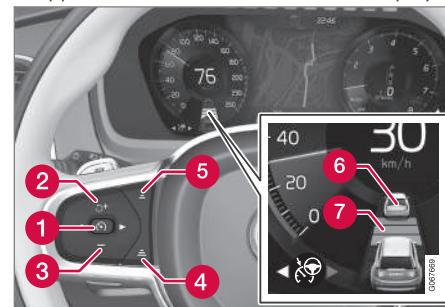

- 1 : **Från beredskapsläge** – aktiverar och lagrar aktuell hastighet
- 1 : **Från aktivt läge** – deaktiverar/skiftar till beredskapsläge
- 2 : Aktiverar funktionen från beredskapsläge och återupptar lagrad hastighet
- 2 **+** : Ökar lagrad hastighet
- 3 **-** : Minskar lagrad hastighet
- 4 : Ökar tidsavstånd till framförvarande fordon

<sup>48</sup> Beroende på marknad kan denna funktion vara antingen standard eller tillval.

<sup>49</sup> Adaptive Cruise Control

- 5 Minskar tidsavstånd till framförvarande fordon
- 6 Målbilsindikering: funktionen har upptäckt och följer en målbil med förvalt tidsavstånd
- 7 Symbol för tidsavstånd till framförvarande fordon

### Relaterad information

- Adaptiv farthållare\* (s. 311)
- Begränsningar för adaptiv farthållare\* (s. 317)

## Displayvisning för den adaptiva farthållaren\*<sup>50</sup>

I följande bildexempel visas hur den adaptiva farthållaren (ACC<sup>51</sup>) kan visas i displayerna i olika sammanhang.

### Hastighet

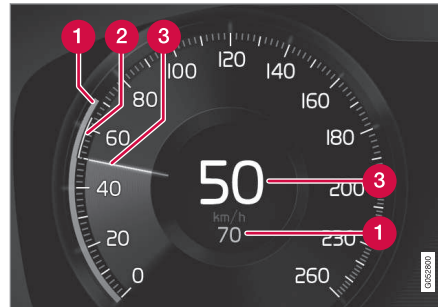

Indikering av hastigheter

- 1 Lagrad hastighet
- 2 Framförvarande fordon hastighet
- 3 Egen bils aktuella hastighet

### Tidsavstånd

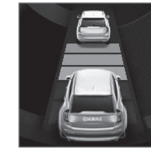

Endast då avståndssymbolen visar två fordon, regleras tidsavståndet till framförvarande fordon av den adaptiva farthållaren. Samtidigt markeras ett hastighetsintervall.

### Vid körning

I följande bildexempel informerar funktionen trafikskyltsinformation\* (RSI<sup>52</sup>) om att högsta tillåtna hastighet är 130 km/h (80 mph).

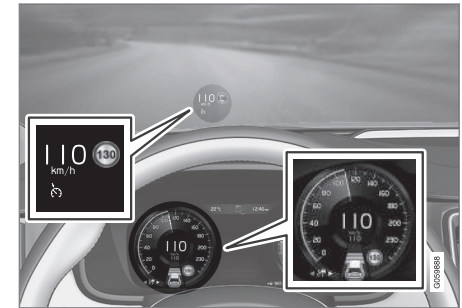

Föregående bild visar att den adaptiva farthållaren är inställd på att hålla 110 km/h (68 mph) och att det inte finns något framförvarande fordon att följa.

<sup>50</sup> Beroende på marknad kan denna funktion vara antingen standard eller tillval.

<sup>51</sup> Adaptive Cruise Control

<sup>52</sup> Road Sign Information

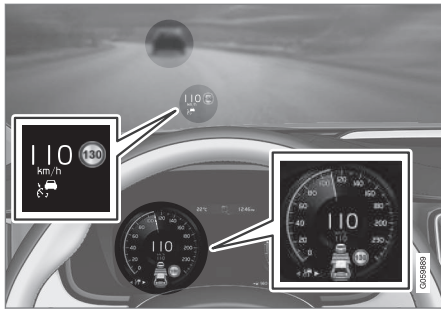

Föregående bild visar att den adaptiva farthållaren är inställd på att hålla 110 km/h (68 mph) och följer samtidigt framförvarande fordon som håller samma hastighet.

### Relaterad information

- Adaptiv farthållare\* (s. 311)
- Begränsningar för adaptiv farthållare\* (s. 317)

## Välj och aktivera adaptiv farthållare\*<sup>53</sup>

Den adaptiva farthållaren (ACC<sup>54</sup>) måste först väljas och därefter aktiveras för att kunna reglera hastighet och avstånd.

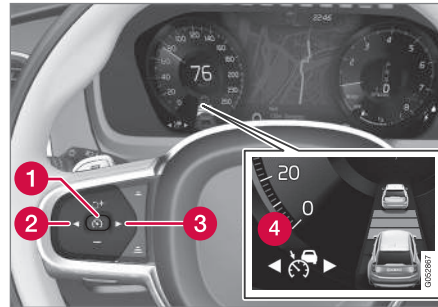

För att kunna starta funktionen krävs följande:

- Föraren måste ha säkerhetsbälte påtagat och förardörren ska vara stängd.
- Det måste finnas ett framförvarande fordon (målfordon) inom rimligt avstånd eller aktuell hastighet måste vara lägst 15 km/h (9 mph).

- För bilar med manuell växellåda: Hastigheten måste vara lägst 30 km/h (20 mph).
1. Tryck på rattknapp ◀ (2) eller ▶ (3) för att bläddra fram symbolen för adaptiv farthållare (4).
    - > Symbolen är grå – den adaptiva farthållaren är i beredskapsläge.
  2. När fartbegränsare är vald – tryck på rattknapp (1) för att aktivera.
    - > Symbolen är vit – fartbegränsare startas och aktuell hastighet lagras som maxhastighet.

## Återaktivera adaptiv farthållare till senast lagrade hastighet

- När den adaptiva farthållaren är vald – tryck på rattknapp ↻ för att aktivera.
  - > Förardisplayens farthållarmarkeringar skiftar färg från GRÅ till VIT – bilen följer därefter åter den senast lagrade hastigheten.

### **⚠ VARNING**

En markant hastighetsökning kan följa när hastigheten återupptas med rattknapp



<sup>53</sup> Beroende på marknad kan denna funktion vara antingen standard eller tillval.

<sup>54</sup> Adaptive Cruise Control





## Relaterad information

- Adaptiv farthållare\* (s. 311)
- Deaktivera adaptiv farthållare\* (s. 315)
- Skifta mellan farthållare och adaptiv farthållare\* i centerdisplayen (s. 318)
- Begränsningar för adaptiv farthållare\* (s. 317)

## Deaktivera adaptiv farthållare\*<sup>55</sup>

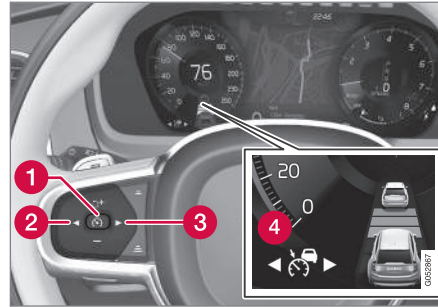
Den adaptiva farthållaren (ACC<sup>56</sup>) kan deaktiveras och stängas av.



1. Tryck på rattknapp  (1).
  - > Symbolen och markeringar blir grå – den adaptiva farthållaren försätts i beredskapsläge. Även indikering för tidsavstånd samt eventuell symbol för målbil slocknar.
2. Tryck på rattknapp ◀ (2) eller ▶ (3) för att skifta till annan funktion.
  - > Förardisplayens symbol och markering för adaptiv farthållare (4) slocknar – därmed raderas den lagrade maxhastigheten.

## VARNING

- Med den adaptiva farthållaren i beredskapsläge måste föraren ingripa och själv reglera både hastighet och avstånd till framförvarande fordon.
- Då den adaptiva farthållaren är i beredskapsläge och bilen kommer för nära ett framförvarande fordon, kan föraren varnas för det korta avståndet av funktionen avståndsvarning\* istället.

## Relaterad information

- Adaptiv farthållare\* (s. 311)
- Välj och aktivera adaptiv farthållare\* (s. 314)
- Skifta mellan farthållare och adaptiv farthållare\* i centerdisplayen (s. 318)
- Begränsningar för adaptiv farthållare\* (s. 317)

<sup>55</sup> Beroende på marknad kan denna funktion vara antingen standard eller tillval.

<sup>56</sup> Adaptive Cruise Control

## Beredskapsläge för adaptiv farthållare\*<sup>57</sup>

Den adaptiva farthållaren (ACC<sup>58</sup>) kan deaktiveras och försättas i beredskapsläge. Detta kan ske på grund av förarens ingrepp eller automatiskt.

Beredskapsläge innebär att funktionen är vald i förardisplayen men inte aktiverad. Adaptiv farthållare reglerar då inte hastighet eller avstånd till framförvarande fordon.

## Beredskapsläge på grund av föraringrepp

Den adaptiva farthållaren deaktiveras och sätts i beredskapsläge om något av följande händer:

- Färdbromsen används.
- Växelväljaren förs till **N**-läge.
- Föraren håller högre hastighet än den lagrade, längre än 1 minut.
- Kopplingspedalen är nertryckt i ca 1 minut – gäller bilar med manuell växellåda.

En tillfällig fartökning med gaspedalen, t.ex. vid en omkörning, påverkar inte inställningen – bilen återgår till senast lagrad hastighet när gaspedalen släpps.

### VARNING

- Med den adaptiva farthållaren i beredskapsläge måste föraren ingripa och själv reglera både hastighet och avstånd till framförvarande fordon.
- Då den adaptiva farthållaren är i beredskapsläge och bilen kommer för nära ett framförvarande fordon, kan föraren varnas för det korta avståndet av funktionen avståndsvarning\* istället.

## Automatiskt beredskapsläge

### VARNING

Vid automatiskt beredskapsläge varnas föraren av en ljudsignal och ett meddelande på förardisplayen.

- Föraren måste då själv reglera bilens hastighet, bromsa vid behov och hålla ett säkert avstånd till andra fordon.

Ett automatiskt beredskapsläge kan bero på något av följande:

- Något av systemen som adaptiv farthållare är beroende av slutar fungera, t.ex. stabilitetskontroll/antisladd (ESC<sup>59</sup>).
- Föraren öppnar dörren.
- Föraren tar av sig säkerhetsbältet.
- Motorvarvtalet är för lågt/högt.
- Ett eller flera hjul tappar väggreppet.
- Bromstemperaturen är hög.
- Parkeringsbromsen aktiveras.
- Kamera- och radarenheten täcks av t.ex. snö eller kraftigt regn (kameralins/radarvågor blockeras).
- Hastigheten understiger 5 km/h (3 mph) och ACC är osäker på om framförvarande fordon är ett stillastående fordon eller ett objekt, t.ex. ett farthinder.
- Hastigheten understiger 5 km/h (3 mph) och framförvarande fordon viker av så att ACC inte längre har ett fordon att följa.
- Hastigheten sjunker under 30 km/h (20 mph) – gäller endast bilar med manuell växellåda.

<sup>57</sup> Beroende på marknad kan denna funktion vara antingen standard eller tillval.

<sup>58</sup> Adaptive Cruise Control

<sup>59</sup> Electronic Stability Control

### Relaterad information

- Adaptiv farthållare\* (s. 311)
- Välj och aktivera adaptiv farthållare\* (s. 314)
- Deaktivera adaptiv farthållare\* (s. 315)
- Begränsningar för adaptiv farthållare\* (s. 317)

### Begränsningar för adaptiv farthållare\*<sup>60</sup>

Den adaptiva farthållaren (ACC<sup>61</sup>) kan ha begränsad funktionalitet i vissa situationer.

#### Branta vägar och/eller tung last

Tänk på att den adaptiva farthållaren i första hand är avsedd att användas vid körning på plana vägbanor. Funktionen kan ha svårigheter att hålla korrekt avstånd till framförvarande fordon vid körning i branta utförslut – var då extra uppmärksam och beredd att bromsa.

Använd inte den adaptiva farthållaren om bilen har tung last eller med ett släpfordon kopplat till bilen.

#### Körläge otillgängligt

Körläge **Off Road** kan inte väljas då den adaptiva farthållaren är aktiverad.

### VARNING

- Detta är inte ett kollisionssundvikande system. Föraren är alltid ansvarig och måste ingripa om systemet inte upptäcker ett framförvarande fordon.
- Funktionen bromsar inte för människor eller djur och inte för små fordon som t.ex. cyklar och motorcyklar. Inte heller för låga släpfordon/trailers, mötande, långsamtgående eller stillastående fordon och föremål.
- Använd inte funktionen vid krävande situationer som t.ex. stadstrafik, korsningar, halka, mycket vatten eller slask på vägbanan, kraftigt regn/snöfall, dålig sikt, kurviga vägar eller av- och påfarter.

### OBS

Funktionen använder bilens kamera- och radarenheter vilka har vissa generella begränsningar.

### Relaterad information

- Adaptiv farthållare\* (s. 311)
- Begränsningar för kamera- och radarenhet (s. 413)

<sup>60</sup> Beroende på marknad kan denna funktion vara antingen standard eller tillval.

<sup>61</sup> Adaptive Cruise Control

## Skifta mellan farthållare och adaptiv farthållare\*<sup>62</sup> i centerdisplayen



När den vanliga farthållaren (CC<sup>63</sup>) är vald i förardisplayen så går det att byta till adaptiv farthållare (ACC<sup>64</sup>) i centerdisplayens funktionsvy.



Aktivera eller deaktivera funktionen med denna knapp i centerdisplayens funktionsvy.

- GRÖN knappindikering – adaptiv farthållare är deaktiverad och vanlig farthållare är satt i beredskapsläge.
- GRÅ knappindikering – vanlig farthållare är deaktiverad och adaptiv farthållare är satt i beredskapsläge.

En symbol i förardisplayen visar vilken farthållare som är aktiv:

Farthållare (CC)	Adaptiv farthållare (ACC)
	

A VIT symbol: Funktionen är aktiv, GRÅ symbol: Beredskapsläge

<sup>62</sup> Beroende på marknad kan denna funktion vara antingen standard eller tillval.

<sup>63</sup> Cruise Control

<sup>64</sup> Adaptive Cruise Control

## Relaterad information

- Adaptiv farthållare\* (s. 311)
- Farthållare (s. 308)

## Symboler och meddelanden för adaptiv farthållare\*<sup>65</sup>

Ett antal symboler och meddelanden gällande den adaptiva farthållaren (ACC<sup>66</sup>) kan

visas via förardisplayen och/eller head-up-displayen\*.





---

<sup>65</sup> Beroende på marknad kan denna funktion vara antingen standard eller tillval.

<sup>66</sup> Adaptive Cruise Control





Symbol	Meddelande	Innebörd
	Symbolen är VIT	Bilen håller lagrad hastighet.
	<b>Adaptive Cruise Contr.</b> Ej tillgänglig Symbolen är GRÅ	Den adaptiva farthållaren är satt i beredskapsläge.
	<b>Adaptive Cruise Contr.</b> <b>Service erfordras</b> Symbolen är GRÅ	Systemet fungerar inte som det ska. En verkstad bör kontaktas – en auktoriserad Volvo- verkstad rekommenderas.
	<b>Vindrutesensor</b> <b>Sensor blockerad, se ägarmanual</b>	Rengör vindrutan framför kamera- och radarenhetens sensorer.

Ett textmeddelande kan släckas med ett kort tryck på -knappen, belägen i centrum på rattens högra knappsats.

Om ett meddelande kvarstår: Kontakta verkstad – en auktoriserad Volvoverkstad rekommenderas.

#### Relaterad information

- Adaptiv farthållare\* (s. 311)

## Pilot Assist\*<sup>67</sup>

Pilot Assist kan hjälpa föraren framföra bilen mellan körfältets sidomarkeringar samt att hålla en jämn hastighet kombinerat med ett förvalt tidsavstånd till framförvarande fordon.

### Lär känna Pilot Assist

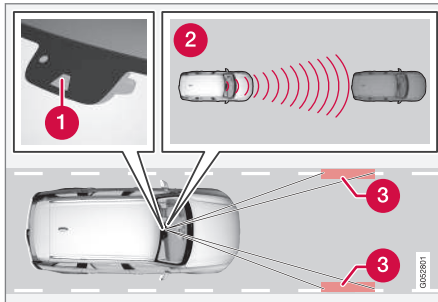

Kamera- och radarenheten mäter avståndet till framförvarande fordon och detekterar sidomarkeringar.

- 1 Kamera- och radarenhet
- 2 Avståndsläsare
- 3 Läsare sidomarkeringar

Pilot Assist hjälper till att styra bilen och du kan behöva köra några mil med Pilot Assist innan du känner dig helt bekväm med funktionen. Det är viktigt att känna till funktionens alla användningsområden och begränsningar

för att på ett säkert sätt kunna nyttja alla fördelar.

Funktionen Pilot Assist är främst avsedd för användning på motorvägar och liknande stora trafikleder där den kan bidra till en bekvämare körning och en mer avkopplande körupplevelse.

Föraren väljer önskad hastighet och ett tidsavstånd till framförvarande fordon. Pilot Assist läser avståndet till framförvarande fordon och körfältets sidomarkeringar på vägbanan med kameraenheten. Det förinställda tidsavståndet hålls genom automatisk hastighetsanpassning samtidigt som styrassistans hjälper till att positionera den egna bilen inom körfältet.

Om funktionen kurvtagningsstöd\* är aktiverad kan även det påverka bilens hastighet.

Pilot Assist reglerar hastigheten med gaspådrag och inbromsningar. Det är normalt att bromsarna ger ifrån sig svaga ljud när de används för att justera hastigheten.

Pilot Assist eftersträvar att:

- reglera hastigheten på ett mjukt sätt. I situationer som kräver snabba inbromsningar måste föraren bromsa själv. Detta gäller vid stora hastighetsskillnader eller om framförvarande bil bromsar kraftigt. På grund av begränsningar hos kamera- och

radarenheten kan en inbromsning komma oväntat eller utbli.

- följa framförvarande fordon i den egna filen på ett av föraren inställt tidsavstånd. Om radarenheten inte ser något framförvarande fordon kommer bilen att istället hålla den av föraren inställda och lagrade hastigheten. Detta sker även om framförvarande fordons hastighet ökar och överskrider den lagrade hastigheten.

### Bilens placering i körfältet

När Pilot Assist hjälper till att styra strävar den efter att placera bilen mitt emellan de synliga körfältsmarkeringarna. För en mjukare körupplevelse är det bra att låta bilen själv hitta en bra placering. Föraren har själv alltid möjlighet att justera positionen genom att öka den egna styrinsatsen. Det är viktigt att föraren kontrollerar att bilen placeras på ett säkert sätt i körfältet.

Om Pilot Assist inte placerar bilen på ett lämpligt sätt i körfältet, rekommenderas att stänga av Pilot Assist eller skifta till adaptiv fart-hållare\*.

<sup>67</sup> Beroende på marknad kan denna funktion vara antingen standard eller tillval.

## « Styrassistans

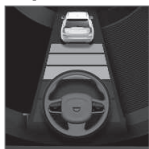

Aktuell status för styrassistans visas med rattsymbo- lens färg:

- GRÖN ratt indikerar aktiv styrassistans
- GRÅ ratt (som i bilden) indikerar deaktiverad styrassistans.

Pilot Assist styrassistans baseras på en sammanvägning av det framförvarande fordonets färdväg och körfältets sidomarkeringar. Föraren kan när som helst bortse från Pilot Assist styrrekommendation och styra i en annan riktning, t.ex. för att byta fil eller för att undvika hinder på vägen.

Om Pilot Assist inte kan tolka körfältet entydigt, t.ex. om kamera- och radarenheten inte ser körfältets sidomarkeringar, stänger Pilot Assist tillfälligt av styrassistans men återupptar den igen om körfältet åter kan tolkas – funktionerna hastighets- och avståndsreglering förblir dock fortsatt aktiva. Vid tillfällig deaktivering vibrerar ratten lätt för att föraren ska bli uppmärksam på förändringen.

### **! VARNING**

Pilot Assist styrassistans stängs automatiskt av och återupptas utan föregående varning.

## Vid kurvor och när vägen delar sig

Pilot Assist samspelar med föraren som därför inte ska invänta styrhjälp från Pilot Assist utan alltid bör vara beredd att öka sin egen styrinsats, speciellt i kurvor.

Då bilen närmar sig en avfart eller om körfältet delar sig, bör föraren styra mot önskat körfält för att Pilot Assist ska detektera önskad körriktning.

## Händerna på ratten

En förutsättning för att Pilot Assist ska fungera är att föraren håller händerna på ratten. Det är viktigt att föraren hela tiden fortsätter att vara aktiv och uppmärksam på körningen eftersom Pilot Assist inte kan läsa av alla situationer och kan växla mellan av och på utan förvarning.



Om Pilot Assist detekterar att föraren inte håller händerna på ratten varnar systemet med symbol och textmeddelande i förardisplayen för att uppmana föraren att aktivt styra bilen.

Kan förarens händer efter några sekunder fortfarande inte detekteras på ratten, repeteras uppmaningen att aktivt styra bilen, kompletterad med en ljudsignal.

Om Pilot Assist efter ytterligare några sekunder inte kan detektera förarens händer på ratten, blir varningssignalen intensiv och styr-

funktionen stängs av. Därefter måste Pilot Assist omstartas med rattknapp .

### **! VARNING**

- Funktionen är ett kompletterande förarstöd med avsikt att underlätta körningen och göra den säkrare – den kan emellertid inte hantera samtliga situationer vid alla trafik-, väder- och vägförhållanden.
- Föraren rekommenderas att läsa ägarmanualens samtliga avsnitt om denna funktion för att ta del av bl.a. dess begränsningar, vilka föraren ska vara medveten om innan funktionen används.
- Förarstödsfunktioner kan inte ersätta förarens uppmärksamhet och omdöme utan denne är alltid ansvarig för att bilen framförs på ett säkert sätt, med lämplig hastighet och med lämpligt avstånd till andra fordon samt i enlighet med gällande trafikregler och bestämmelser.

### **! VIKTIGT**

Underhåll av förarstödskomponenter får endast utföras på verkstad – en auktoriserad Volvoverkstad rekommenderas.



## Relaterad information

- Förarstödsystem (s. 286)
- Välj och aktivera Pilot Assist\* (s. 325)
- Displayvisning för Pilot Assist\* (s. 324)
- Begränsningar för Pilot Assist\* (s. 328)
- Symboler och meddelanden för Pilot Assist\* (s. 331)
- Reglage för Pilot Assist\* (s. 323)
- Varning från förarstöd vid kollisionsrisk (s. 335)
- Målbyte med förarstöd (s. 336)
- Ställ in tidsavstånd till framförvarande fordon (s. 338)
- Ställ in lagrad hastighet för förarstöd (s. 337)
- Automatisk bromsning med förarstöd (s. 339)
- Omkörningsassistans\* (s. 334)

## Reglage för Pilot Assist\*<sup>68</sup>

En sammanställning av hur Pilot Assist regleras med rattens vänstra knappsats och hur funktionen visas i display.

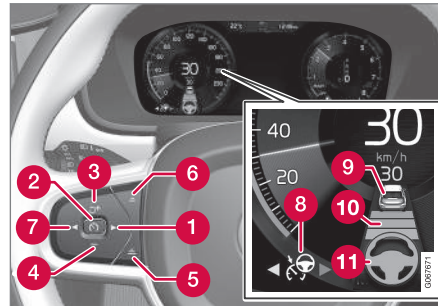

Funktionens knappar och symboler.

- 1 ▶: Skiftar från adaptiv farthållare\* till Pilot Assist
- 2 🚗: **Från beredskapsläge** – aktiverar Pilot Assist och lagrar aktuell hastighet
- 2 🚗: **Från aktivt läge** – deaktiverar/skiftar Pilot Assist till beredskapsläge
- 3 🚗: Aktiverar Pilot Assist från beredskapsläge och återupptar lagrad hastighet och tidsavstånd
- 3 + : Ökar lagrad hastighet

- 4 — : Minskar lagrad hastighet
- 5 Ökar tidsavstånd till framförvarande fordon
- 6 Minskar tidsavstånd till framförvarande fordon
- 7 ⬅️: Skiftar från Pilot Assist till adaptiv farthållare
- 8 Funktionssymbol
- 9 Symboler för målbil
- 10 Symbol för tidsavstånd till framförvarande fordon
- 11 Symbol för aktiverad/deaktiverad styrassistans

## Relaterad information

- Pilot Assist\* (s. 321)

<sup>68</sup> Beroende på marknad kan denna funktion vara antingen standard eller tillval.

## Displayvisning för Pilot Assist\*69

I följande bildexempel visas hur Pilot Assist kan visas i displayerna i olika sammanhang.

### Hastighet

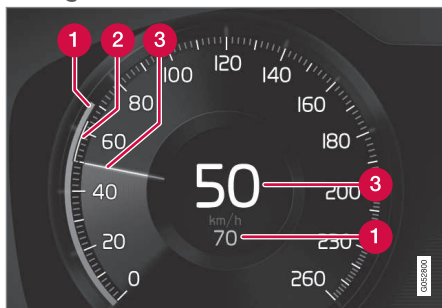

Indikering av hastigheter.

- 1 Lagrad hastighet
- 2 Framförvarande fordonets hastighet
- 3 Egen bils aktuella hastighet

### Tidsavstånd



Endast då avståndssymbolen visar ett fordon (1) ovanför rattsymbolen, regleras tidsavståndet till framförvarande fordon av Pilot Assist.

Endast när rattsymbolen (2) växlat från GRÅ till GRÖN, är Pilot Assist styrassistans aktiv.

### Vid körning

I följande bildexempel informerar funktionen trafikskyltsinformation (RSI<sup>70</sup>) om att högsta tillåtna hastighet är 130 km/h (80 mph).

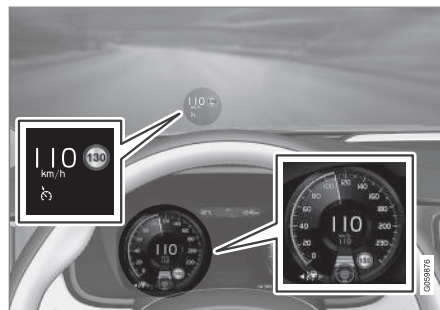

Föregående bild visar att Pilot Assist är inställd på att hålla 110 km/h (68 mph) och att

det inte finns något framförvarande fordon att följa.

Pilot Assist ger här ingen styrassistans eftersom körfältets sidomarkeringar inte kan detekteras.

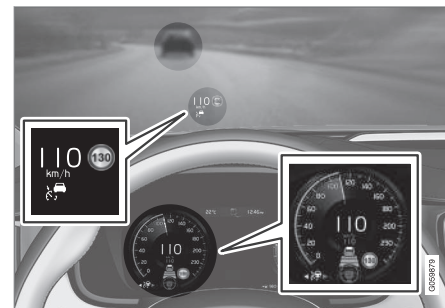

Föregående bild visar att Pilot Assist är inställd på att hålla 110 km/h (68 mph) och följer samtidigt framförvarande fordon vilket håller samma hastighet.

Pilot Assist ger här ingen styrassistans eftersom körfältets sidomarkeringar inte kan detekteras.

<sup>69</sup> Beroende på marknad kan denna funktion vara antingen standard eller tillval.

<sup>70</sup> Road Sign Information

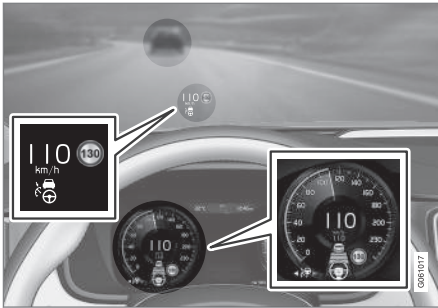

Föregående bild visar att Pilot Assist är inställd på att hålla 110 km/h (68 mph) och följer samtidigt framförvarande fordon vilket håller samma hastighet.

Här ger Pilot Assist även styrassistans eftersom körfältets sidomarkeringar kan detekteras.

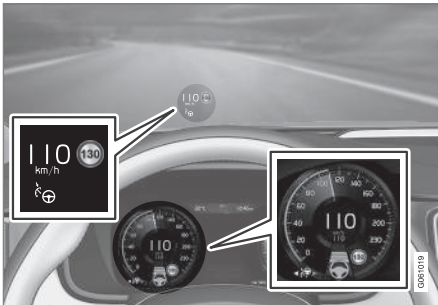

Föregående bild visar att Pilot Assist är inställd på att hålla 110 km/h (68 mph) och att det inte finns något framförvarande fordon att följa.

Pilot Assist ger här styrassistans eftersom körfältets sidomarkeringar kan detekteras.

### Relaterad information

- Pilot Assist\* (s. 321)
- Begränsningar för Pilot Assist\* (s. 328)

## Välj och aktivera Pilot Assist\*<sup>71</sup>

Pilot Assist måste först väljas och därefter aktiveras för att kunna reglera hastighet, avstånd och ge styrassistans.

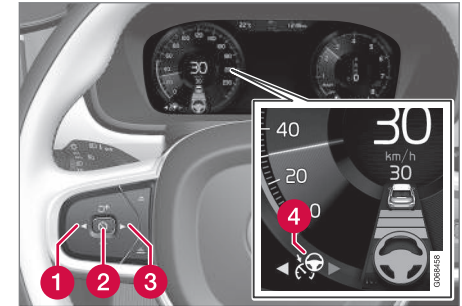

Grön ratt indikerar att Pilot Assist ger styrassistans.

För att kunna starta Pilot Assist krävs följande.

- Föraren måste ha säkerhetsbälte påtagat och förardörren ska vara stängd.
- Körfältets sidomarkeringar måste vara tydliga och detekteras av bilen.
- Det måste finnas ett framförvarande fordon (målfordon) inom rimligt avstånd eller aktuell hastighet måste vara lägst 15 km/h (9 mph).
- Hastigheten får ej överstiga 140 km/h (87 mph).
- Föraren måste hålla händerna på ratten.



- ◀ • Det måste finnas ett framförvarande fordon (målfordon) inom rimligt avstånd eller aktuell hastighet måste vara lägst 15 km/h (9 mph).
  - För bilar med manuell växellåda: Hastigheten måste vara lägst 30 km/h (20 mph).
1. Tryck på ◀ (1) eller ▶ (3) för att bläddra fram symbolen för Pilot Assist (4).
    - > Symbolen är grå – Pilot Assist är i beredskapsläge.
  2. När Pilot Assist är vald – tryck på rattknapp (2) för att aktivera.
    - > Symbolen är vit – Pilot Assist startas och aktuell hastighet lagras som maxhastighet.

### Återaktivera Pilot Assist till senast lagrade hastighet

- När den Pilot Assist är vald – tryck på rattknapp (2) för att aktivera.
  - > Förardisplayens farthållarmarkeringar skiftar färg från GRÅ till VIT – bilen följer därefter åter den senast lagrade hastigheten.

### ⚠ VARNING

En markant hastighetsökning kan följa när hastigheten återupptas med rattknapp



### Relaterad information

- Pilot Assist\* (s. 321)
- Deaktivera Pilot Assist\* (s. 326)
- Begränsningar för Pilot Assist\* (s. 328)

### Deaktivera Pilot Assist\*<sup>72</sup>

Pilot Assist kan deaktiveras och stängas av.

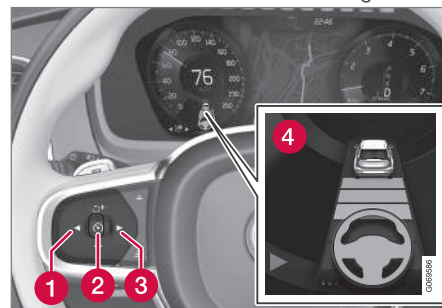

Grön ratt indikerar att Pilot Assist ger styrassists.

1. Tryck på rattknapp (2).
  - > Symbolen och markeringar blir grå – Pilot Assist försätts i beredskapsläge. Även indikering för tidsavstånd samt eventuell symbol för målbil slocknar.
2. Tryck på rattknapp ◀ (1) eller ▶ (3) för att skifta till annan funktion.
  - > Förardisplayens symbol och markering för Pilot Assist (4) slocknar – därmed raderas den lagrade maxhastigheten.

<sup>71</sup> Beroende på marknad kan denna funktion vara antingen standard eller tillval.

<sup>72</sup> Beroende på marknad kan denna funktion vara antingen standard eller tillval.

**⚠ VARNING**

- Med Pilot Assist i beredskapsläge måste föraren ingripa och själv styra samt reglera både hastighet och avstånd till framförvarande fordon.
- Då Pilot Assist är i beredskapsläge och bilen kommer för nära ett framförvarande fordon, varnas föraren för det korta avståndet istället av funktionen avståndsvarning\*.

**Relaterad information**

- Adaptiv farthållare\* (s. 311)
- Välj och aktivera adaptiv farthållare\* (s. 314)
- Skifta mellan farthållare och adaptiv farthållare\* i centerdisplayen (s. 318)
- Begränsningar för adaptiv farthållare\* (s. 317)
- Tillfällig fränkoppling av styrassistans med Pilot Assist\* (s. 328)

**Beredskapsläge för Pilot Assist<sup>73</sup>**

Pilot Assist kan deaktiveras och försättas i beredskapsläge. Detta kan ske på grund av förarens ingrepp eller automatiskt. Beredskapsläge innebär att funktionen är vald i förardisplayen men inte aktiverad. Pilot Assist reglerar då inte hastighet, avstånd till framförvarande fordon eller ger styrassistans.

**Beredskapsläge på grund av föraringrepp**

Pilot Assist deaktiveras och sätts i beredskapsläge om något av följande händer.

- Färdbromsen används.
- Växelväljaren förs till **N**-läge.
- Körriktningsvisare används längre än 1 minut.
- Föraren håller högre hastighet än den lagrade, längre än 1 minut.
- Kopplingspedalen är nertryckt i ca 1 minut – gäller bilar med manuell växellåda.

**Automatiskt beredskapsläge****⚠ VARNING**

Vid automatiskt beredskapsläge varnas föraren av en ljudsignal och ett meddelande på förardisplayen.

- Föraren måste då själv reglera bilens hastighet, bromsa vid behov och hålla ett säkert avstånd till andra fordon.

Ett automatiskt beredskapsläge kan bero på något av följande.

- Något av systemen som Pilot Assist är beroende av slutar fungera, t.ex. stabilitetskontroll/antisladd<sup>74</sup>.
- Händerna hålls inte på ratten.
- Föraren öppnar dörren.
- Föraren tar av sig säkerhetsbältet.
- Motorvarvtalet är för lågt/högt.
- Ett eller flera hjul tappar väggreppet.
- Bromstemperaturen är hög.
- Parkeringsbromsen aktiveras.
- Kamera- och radarenheten täcks av t.ex. snö eller kraftigt regn (kameralins/radarvågor blockeras).

<sup>73</sup> Beroende på märknad kan denna funktion vara antingen standard eller tillval.

<sup>74</sup> Electronic Stability Control

- ◀ • Hastigheten understiger 5 km/h (3 mph) och Pilot Assist är osäker på om framförvarande fordon är ett stillastående fordon eller ett objekt, t.ex. ett farthinder.
- Hastigheten understiger 5 km/h (3 mph) och framförvarande fordon viker av så att Pilot Assist inte längre har ett fordon att följa.
- Hastigheten sjunker under 30 km/h (20 mph) – gäller endast bilar med manuell växellåda.

### Relaterad information

- Pilot Assist\* (s. 321)
- Välj och aktivera Pilot Assist\* (s. 325)
- Deaktivera Pilot Assist\* (s. 326)
- Begränsningar för Pilot Assist\* (s. 328)

### Tillfälligt frångoppling av styrassistans med Pilot Assist\*<sup>75</sup>

Pilot Assist styrassistans kan tillfälligt kopplas från och återupptas utan föregående varning.

När körriktningvisare används kopplas Pilot Assist styrhjälp tillfälligt ur. När körriktningvisaren stängts av återaktiveras styrhjälp automatiskt om körfältets sidomarkeringar fortfarande kan detekteras.

Om Pilot Assist inte kan tolka körfältet entydigt, t.ex. om kamera- eller radarenheten inte ser körfältets sidomarkeringar, stänger Pilot Assist tillfälligt av styrassistans – funktioner för hastighets- och avståndsreglering förblir fortsatt aktiva. Styrassistans återupptas igen när körfältet kan tolkas igen. I dessa lägen kan föraren bli uppmärksam på att styrassistans tillfälligt deaktiveras genom en lätt vibration i ratten.

### Relaterad information

- Pilot Assist\* (s. 321)
- Välj och aktivera Pilot Assist\* (s. 325)
- Deaktivera Pilot Assist\* (s. 326)
- Begränsningar för Pilot Assist\* (s. 328)

### Begränsningar för Pilot Assist\*<sup>76</sup>

Pilot Assist kan ha begränsad funktionalitet i vissa situationer.

Funktionen Pilot Assist är ett hjälpmedel vilket kan underlätta och hjälpa föraren i många situationer. Men föraren är i alla lägen alltid ansvarig för att ett säkert avstånd hålls till omgivningen samt att korrekt position i körfältet är säkerställd.

<sup>75</sup> Beroende på marknad kan denna funktion vara antingen standard eller tillval.

<sup>76</sup> Beroende på marknad kan denna funktion vara antingen standard eller tillval.

**⚠ VARNING**

I vissa situationer kan Pilot Assist styrassistenten ha svårt att hjälpa föraren på rätt sätt eller automatiskt stängas av – då rekommenderas att inte använda Pilot Assist. Exempel på sådana situationer kan vara att:

- körfältsmarkeringarna är otydliga, nötta, saknas, korsar varandra eller om flera uppsättningar vägmarkeringar förekommer.
- körfältsuppdelningen förändras, t.ex. när körfälten delas eller slås ihop samt vid avfarter.
- vid vägarbeten och plötsliga förändringar av vägbanan, t.ex. då linjer kanske inte längre markerar den korrekta färdvägen.
- kanter eller andra linjer än körfältsmarkeringar förekommer på eller invid vägbanan, t.ex. trottoarkanter, skarvar eller lagningar i vägbanans yta, kanter på barriärer, vägkanter eller skarpa skuggor.
- körfältet är smalt eller kurvigt.
- körfältet innehåller krön eller gupp.
- det är dåligt väder med regn, snö, dimma eller slask eller nedsatt sikt

med dåliga ljusförhållanden, motljus, våt vägbanan etc.

Föraren bör även vara uppmärksam på att Pilot Assist har följande begränsningar:

- Höga trottoarkanter, barriärer, tillfälligt uppställda hinder (koner, barriärer etc.) detekteras inte. De kan alternativt detekteras felaktigt som körfältsmarkeringar och därigenom medföra risk för att bilen kommer i kontakt med dessa hinder. Föraren måste själv säkerställa att bilen har ett lämpligt avstånd till berörda hinder.
- Kamera- och radarsensorn har inte kapacitet att upptäcka alla förekommande objekt och hinder i trafikmiljön, t.ex. gropar i vägbanan, stillastående hinder eller objekt vilka helt eller delvis blockerar färdvägen.
- Pilot Assist "ser" inte fotgängare, djur m.m.
- Funktionens styrhjälp är begränsat i styrka, vilket innebär att Pilot Assist inte alltid kan hjälpa föraren att styra och hålla bilen inom körfältet.
- I bil utrustad med Sensus Navigation\* har funktionen möjlighet att använda information från kartdata vilket kan medföra varierad prestanda.

- Pilot Assist stängs av om styrservon för hastighetsberoende rattmotstånd arbetar med reducerad effekt – t.ex. vid kylning på grund av överhettning.

**⚠ VARNING**

Pilot Assist ska bara användas om det finns tydliga körfältslinjer målade på vardera sidan om körfältet. All annan användning medför ökad risk för kontakt med omgivande hinder, vilka inte kan detekteras av funktionen.

**⚠ VARNING**

- Detta är inte ett kollisionsundvikande system. Föraren är alltid ansvarig och måste ingripa om systemet inte upptäcker ett framförvarande fordon.
- Funktionen bromsar inte för människor eller djur och inte för små fordon som t.ex. cyklar och motorcyklar. Inte heller för låga släpfordon/trailers, mötande, långsamtgående eller stillastående fordon och föremål.
- Använd inte funktionen vid krävande situationer som t.ex. stadstrafik, korsningar, halka, mycket vatten eller slask på vägbanan, kraftigt regn/snöfall, dålig sikt, kurviga vägar eller av- och påfarter.



## FÖRARSTÖD

- ◀ Förelaren har alltid möjlighet att korrigerat eller justera aktuellt pålagat styringrepp från Pilot Assist och själv vrida ratten till önskat läge.

### Branta vägar och/eller tung last

Tänk på att Pilot Assist i första hand är avsedd att användas vid körning på plana vägbanor. Funktionen kan ha svårigheter att hålla korrekt avstånd till framförvarande fordon vid körning i branta utförslut – var då extra uppmärksam och beredd att bromsa.

Använd inte Pilot Assist om bilen har tung last eller med ett släpfordon kopplat till bilen.

#### **i** OBS

Pilot Assist kan inte aktiveras om ett släpfordon, cykelhållare eller liknande ansluts till bilens elsystem.

### Körläge otillgängligt

Körläge **Off Road** kan inte väljas då Pilot Assist är aktiverad.

#### **i** OBS

Funktionen använder bilens kamera- och radarenheter vilka har vissa generella begränsningar.



### Relaterad information

- Pilot Assist\* (s. 321)
- Begränsningar för kamera- och radarenhet (s. 413)
- Hastighetsberoende rattmotstånd (s. 286)
- Körlägen (s. 462)

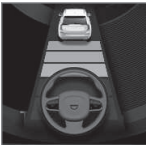

## Symboler och meddelanden för Pilot Assist<sup>77</sup>

Ett antal symboler och meddelanden gällande Pilot Assist kan visas via förardisplayen och/eller head-up-displayen\*.

Symbol	Meddelande	Innebörd
	Grå rattsymbol	Indikerar deaktiverad styrassistans. När Pilot Assist ger styrassistans är ratten grön.
	Symbol för händerna på ratten	Systemet kan inte detektera att föraren har händerna på ratten. Lägg händerna på ratten och styr aktivt bilen.
	Vindrutesensor Sensor blockerad, se ägarmanual	Rengör vindrutan framför kamera- och radarenhetens sensorer.

Ett textmeddelande kan släckas med ett kort tryck på -knappen, belägen i centrum på rattens högra knappsats.

Om ett meddelande kvarstår: Kontakta verkstad – en auktoriserad Volvoverkstad rekommenderas.

### Relaterad information

- Pilot Assist\* (s. 321)
- Begränsningar för Pilot Assist\* (s. 328)

<sup>77</sup> Beroende på marknad kan denna funktion vara antingen standard eller tillval.

### Kurvtagningsstöd<sup>78</sup>

**Kurvtagningsstöd** kan hjälpa föraren att reducera hastigheten inför skarpare kurvor om den förvalda hastigheten för förarstöden adaptiv farthållare\* eller Pilot Assist\* beräknas vara för hög.



I samband med att funktionen sänker bilens hastighet visas denna symbol på förardisplayen.

Beräkningen sker med hjälp av information från kartdata i bilens satellitnavigatör Sensus Navigation\*. Efter att kurvan passerats återtar bilen den tidigare förvalda hastigheten.

Föraren kan när som helst avbryta funktionen genom att själv bromsa eller använda gaspedalen.

### VARNING

- Funktionen är ett kompletterande förarstöd med avsikt att underlätta körningen och göra den säkrare – den kan emellertid inte hantera samtliga situationer vid alla trafik-, väder- och vägförhållanden.
- Föraren rekommenderas att läsa ägarmanualens samtliga avsnitt om denna funktion för att ta del av bl.a. dess begränsningar, vilka föraren ska vara medveten om innan funktionen används.
- Förarstödsfunktioner kan inte ersätta förarens uppmärksamhet och omdöme utan denne är alltid ansvarig för att bilen framförs på ett säkert sätt, med lämplig hastighet och med lämpligt avstånd till andra fordon samt i enlighet med gällande trafikregler och bestämmelser.

### Körlägen

Assistans vid kurvtagning är beroende av inställt körläge. Om val av körläge inte är möjligt väljer funktionen alternativet **Komfort**. Med alternativ **Dynamisk** tar bilen kurvor med sportig karaktär och med en något kraftigare acceleration ut ur kurvorna.

### Relaterad information

- Aktivera eller deaktivera kurvtagningsstöd\* (s. 333)
- Begränsningar för kurvtagningsstöd\* (s. 333)
- Förarstödsystem (s. 286)
- Adaptiv farthållare\* (s. 311)
- Pilot Assist\* (s. 321)
- Körlägen (s. 462)

<sup>78</sup> Funktionen finns enbart på vissa marknader.

## Aktivera eller deaktivera kurvtagningsstöd\*

Funktionen kurvtagningsstöd kan aktiveras som ett tillägg till adaptiv farthållare\* eller Pilot Assist\*. Föraren kan också välja att deaktivera funktionen.



Aktivera eller deaktivera funktionen med denna knapp i centerdisplayens funktionsvy.

- GRÖN knappindikering – funktionen är aktiverad.
- GRÅ knappindikering – funktionen är deaktiverad.

Vid påföljande motorstart återaktiveras den senast använda inställningen eller så följs inställningar gjorda i den förarprofil som kopplats till den nyckel som används<sup>79</sup>.

### Relaterad information

- Kurvtagningsstöd\* (s. 332)
- Begränsningar för kurvtagningsstöd\* (s. 333)

## Begränsningar för kurvtagningsstöd<sup>80</sup>

Kurvtagningsstöd kan ha begränsad funktionalitet i vissa situationer. Följande exempel på begränsningar bör en förare vara medveten om.

- Kurvtagningsstöd kan ha begränsad prestanda på mindre vägar och i tätbebyggt område.
- Vid avfarter eller korsningar kan kurvtagningsstödet temporärt stängas av.
- Om satellitnavigators<sup>81</sup> kartdata inte är uppdaterad kan kurvtagningsstöd ha begränsad funktionalitet.
- Om satellitnavigators<sup>81</sup> inte har kontakt med satellitsystemet kan kurvtagningsstöd ha begränsad funktionalitet.
- På nya eller ombyggda vägar kan kartdata vara felaktig.
- Vid beräkning av lämplig kurvhastighet inkluderas inte eventuell risk för reducerat väggrepp p.g.a. ogynnsamma väder- eller vägförhållanden.

### **i** OBS

Funktionen använder bilens kamera- och radarenheter vilka har vissa generella begränsningar.

### Relaterad information

- Kurvtagningsstöd\* (s. 332)
- Aktivera eller deaktivera kurvtagningsstöd\* (s. 333)
- Begränsningar för kamera- och radarenhet (s. 413)

<sup>79</sup> Dessa alternativ är marknadsberoende.

<sup>80</sup> Funktionen finns enbart på vissa marknader.

<sup>81</sup> Enbart med Volvos satellitnavigators Sensus Navigation\* installerad.

## Omkörningsassistans\*

Omkörningsassistans kan hjälpa föraren vid omkörning av andra fordon. Funktionen kan användas med adaptiv farthållare\* eller Pilot Assist\*.

Då adaptiv farthållare eller Pilot Assist följer ett annat fordon och föraren markerar en förestående omkörning med körriktningvisaren<sup>82</sup>, hjälper systemen till genom att accelerera bilen mot framförvarande fordon, **innan** den egna bilen hunnit över i omkörningsfilen.

Funktionen fördröjer därefter fartminskning för att undvika för tidig inbromsning då bilen närmar sig ett långsammare fordon.

Funktionen är aktiv tills det omkörda fordonet har passerats.

### VARNING

Var uppmärksam på att denna funktion kan aktiveras vid fler situationer än vid omkörning, som t.ex. då körriktningvisare används för att markera filbyte eller inför avfart till annan väg – bilen kommer då att kortvarigt accelerera.

### VARNING

- Funktionen är ett kompletterande förarstöd med avsikt att underlätta körningen och göra den säkrare – den kan emellertid inte hantera samtliga situationer vid alla trafik-, väder- och vägförhållanden.
- Föraren rekommenderas att läsa ägarmanualens samtliga avsnitt om denna funktion för att ta del av bl.a. dess begränsningar, vilka föraren ska vara medveten om innan funktionen används.
- Förarstödsfunktioner kan inte ersätta förarens uppmärksamhet och omdöme utan denne är alltid ansvarig för att bilen framförs på ett säkert sätt, med lämplig hastighet och med lämpligt avstånd till andra fordon samt i enlighet med gällande trafikregler och bestämmelser.

### Relaterad information

- Förarstödsystem (s. 286)
- Använda omkörningsassistans (s. 334)
- Adaptiv farthållare\* (s. 311)
- Pilot Assist\* (s. 321)

## Använda omkörningsassistans

Omkörningsassistans kan användas med adaptiv farthållare\* eller Pilot Assist\*. Det finns några förutsättningar för att omkörningsassistans ska kunna användas.

För att kunna aktivera omkörningsassistans krävs att:

- det finns ett framförvarande fordon (målfordon)
- egen bils **aktuella hastighet** är minst 70 km/h (43 mph)
- **lagrad hastighet** är tillräckligt hög för att en säker omkörning ska kunna utföras.

För att starta omkörningsassistans:

- Aktivera körriktningvisaren.

Använd vänster körriktningvisare i en vänsterstyrd bil eller höger i en högerstyrd bil.

> Omkörningsassistans startas.

<sup>82</sup> Endast vid vänsterblink i vänsterstyrd bil, respektive blink åt höger i högerstyrd bil.

**⚠ VARNING**

Föraren bör vara beredd på att vid plötsligt förändrade villkor i samband med användande av omkörningsassistans kan funktionen i vissa lägen utföra en oönskad acceleration.

Somliga situationer bör därför undvikas, som t.ex. om;

- bilen närmar sig en avfart för att svänga av åt samma håll som en omkörning normalt sker
- framförvarande fordon saktar ner innan den egna bilen hunnit över till omkörningsfilen
- trafiken i omkörningsfilen saktar ner
- bil för högertrafik körs i ett land med vänstertrafik (eller tvärtom).

Situationer av detta slag undviks genom att tillfälligt sätta den adaptiva farthållaren eller Pilot Assist i beredskapsläge.

**Relaterad information**

- Omkörningsassistans\* (s. 334)
- Adaptiv farthållare\* (s. 311)
- Pilot Assist\* (s. 321)
- Beredskapsläge för adaptiv farthållare\* (s. 316)
- Beredskapsläge för Pilot Assist\* (s. 327)

**Varning från förarstödet vid kollisionsrisk**

Förarstödsystemen adaptiv farthållare\* och Pilot Assist\* kan varna föraren om avståndet till framförvarande fordon plötsligt blir för kort.

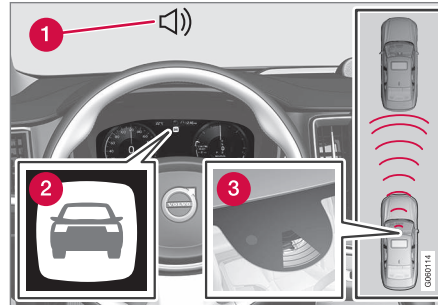

Ljud och symbol för kollisionsvarning

- 1 Ljdsignal vid kollisionsrisk
- 2 Varningssymbol vid kollisionsrisk
- 3 Avståndsmätning med kamera- och radar-enhet

Adaptiv farthållare och Pilot Assist använder ca 40% av färbromsens kapacitet. Om bilen behöver bromsas kraftigare än vad förarstöden klarar och föraren inte bromsar, aktiveras varningslampa och varningsljud för att uppmärksamma föraren om att ett omedelbart ingripande är nödvändigt.

**⚠ VARNING**

Förarstödsystemen varnar endast för fordon som dess radarenhet har upptäckt – därför kan en varning utebli eller ske med viss fördröjning. Invänta aldrig en varning utan bromsa när det behövs.

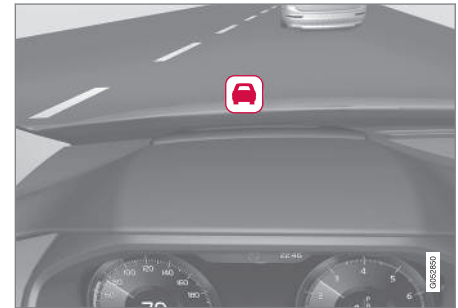

Symbol för kollisionsvarning på vindrutan

I bil utrustad med head-up-display\* visas varningen på vindrutan med en blinkande symbol.

**i OBS**

Visuell varningssignaler på vindrutan kan vara svåra att upptäcka vid starkt solsken, reflexer, extrema ljuskontraster, användning av solglasögon eller om föraren inte har blicken riktad rakt fram.

#### ◀ Relaterad information

- Förarstödsystem (s. 286)
- Adaptiv farthållare\* (s. 311)
- Pilot Assist\* (s. 321)
- Avståndsvarning\* (s. 374)
- Head-up-display\* (s. 137)

### Målbyte med förarstö

Förarstöden adaptiv farthållare\* och Pilot Assist\* har i kombination med automatisk växellåda en målbytesfunktionalitet i vissa hastigheter.

#### Målbyte

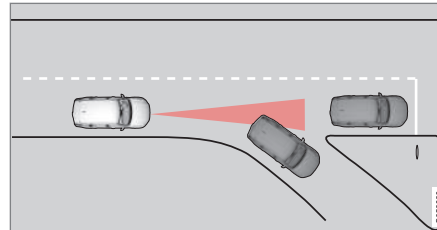

Om framförvarande målfordon hastigt viker av kan stillastående trafik finnas framför.

När förarstöden följer ett annat fordon i hastigheter **under** 30 km/h (20 mph) och byter målfordon – från ett rörligt till ett stillastående fordon – kommer förarstöden att bromsa för det stillastående fordonet.

#### **⚠ VARNING**

När förarstöden följer ett annat fordon i hastigheter **över** ca 30 km/h (20 mph) och byter målfordon – från ett rörligt till ett stillastående fordon – kommer förarstöden att **ignorera** det stillastående fordonet och istället accelerera till den lagrade hastigheten.

- Föraren måste då själv ingripa och bromsa.

#### **Automatiskt beredskapsläge vid målbyte**

Förarstöden kopplas ur och sätts i beredskapsläge:

- då hastigheten understiger 5 km/h (3 mph) och förarstöden är osäkra på om målobjektet är ett stillastående fordon eller något annat objekt, t.ex. ett farthinder.
- då hastigheten understiger 5 km/h (3 mph) och framförvarande fordon viker av så att förarstöden inte längre har ett fordon att följa.

#### **Relaterad information**

- Förarstödsystem (s. 286)
- Adaptiv farthållare\* (s. 311)
- Pilot Assist\* (s. 321)

## Ställ in lagrad hastighet för förarstödet

Det går att ställa in lagrad hastighet för funktionerna fartbegränsare, farthållare, adaptiv farthållare\* och Pilot Assist\*.

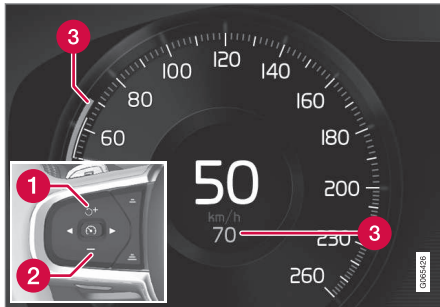

- 1 + : Ökar lagrad hastighet
- 2 - : Minskar lagrad hastighet
- 3 Lagrad hastighet

– Ändra lagrad hastighet med korta tryck på rattknapparna + (1) eller - (2) eller genom att hålla dem intryckta.

- **Korta tryck:** Varje tryck ändrar hastigheten i steg om +/- 5 km/h (+/- 5 mph).
  - **Tryck och håll:** Släpp knappen när hastighetsindikatorn (3) markerar önskad hastighet.
- > Senast gjorda knapptryck lagras i minnet.

### Påverkan med gaspedalen

Om farten ökas med gaspedalen innan tryck på rattknapp + (1), är det bilens aktuella hastighet vid knapptrycket som lagras, förutsatt att föraren håller foten på gaspedalen vid knapptrycket.

En tillfällig fartökning med gaspedalen, t.ex. vid en omkörning, påverkar inte inställningen – bilen återgår till senast lagrad hastighet när gaspedalen släpps.

### Möjlig hastighet

#### Automatisk växellåda

Förarstödfunktionerna kan följa ett annat fordon i hastigheter från stillastående upp till 200 km/h (125 mph).

Pilot Assist kan ge styrassistans från nära stillastående upp till 140 km/h (87 mph).

Observera att minsta programmerbara hastighet är 30 km/h (20 mph) – även om den klarar att följa ett annat fordon ner till stillastående, kan en lägre hastighet än 30 km/h (20 mph) inte väljas/lagras.

#### Manuell växellåda

Förarstödfunktionerna kan följa ett annat fordon i hastigheter från 30 km/h (20 mph) upp till 200 km/h (125 mph).

Pilot Assist kan ge styrassistans från 30 km/h (20 mph) upp till 140 km/h (87 mph).

Minsta programmerbara hastighet är 30 km/h (20 mph) – högsta är 200 km/h (125 mph).

#### Relaterad information

- Förarstödsystem (s. 286)
- Fartbegränsare (s. 301)
- Farthållare (s. 308)
- Adaptiv farthållare\* (s. 311)
- Pilot Assist\* (s. 321)

## Ställ in tidsavstånd till framförvarande fordon

Det går att ställa in vilket tidsavstånd till framförvarande fordon som ska hållas för funktionerna adaptiv farthållare\*, Pilot Assist\* och avståndsvarning\*.



Olika tidsavstånd till framförvarande fordon kan väljas och visas i förardisplayen som 1–5 stycken horisontella streck – ju fler streck desto längre tidsavstånd. Ett streck motsvarar ca 1 sekund till

framförvarande fordon, 5 streck motsvarar ca 3 sekunder.

### **i** OBS

När symbolen i förardisplayen visar en bil och en ratt, följer Pilot Assist ett framförvarande fordon med ett förvalt tidsavstånd.

Då endast en ratt visas, finns inget framförvarande fordon inom rimligt avstånd.

### **i** OBS

När symbolen i förardisplayen visar två bilar, följer den adaptiva farthållaren framförvarande fordon med ett förvalt tidsavstånd.

Då endast en bil visas, finns inget framförvarande fordon inom rimligt avstånd.

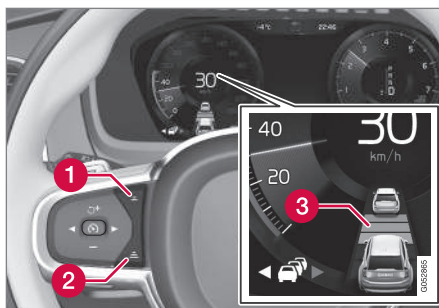

Reglage för tidsavstånd.

- 1** Minska tidsavstånd
- 2** Öka tidsavstånd
- 3** Avståndsvarning

- Tryck på rattknapp (1) eller (2) för att minska eller öka tidsavstånd.
  - > Avståndsvarningen (3) visar aktuellt tidsavstånd.

För att kunna följa framförvarande bil på ett mjukt och komfortabelt sätt, tillåter den adaptiva farthållaren tidsluckan att variera påtagligt i vissa lägen. I låg fart, då avstånden blir korta, ökar den adaptiva farthållaren tidsluckan något.

### **i** OBS

- Ju högre hastighet desto längre blir avståndet i meter räknat, för ett givet tidsavstånd.
- Använd endast tidsavstånd som är tillåtna enligt lokala trafikbestämmelser.
- Om förarstöden inte verkar reagera med en hastighetsökning vid aktivering, kan orsaken vara att tidsavståndet till framförvarande fordon är kortare än det förvalda tidsavståndet.

### **!** VARNING

- Använd endast tidsavstånd som passar aktuellt trafikförhållande.
- Föraren bör vara medveten om att korta tidsavstånd ger begränsad tid att reagera och agera om en oförutsedd trafiksituation uppstår.



### Relaterad information

- Körlägen vid användning av tidsavstånd till fordon (s. 339)
- Förarstödsystem (s. 286)
- Adaptiv farthållare\* (s. 311)
- Pilot Assist\* (s. 321)
- Avståndsvarning\* (s. 374)
- Head-up-display\* (s. 137)

### Körlägen vid användning av tidsavstånd till fordon

Föraren kan välja olika körsätt för hur förarstöden ska hålla det förvalda tidsavståndet till framförvarande fordon.

Valet görs via körlägesreglaget **DRIVE MODE**.

Välj ett av följande alternativ:

- **Pure** – Förarstöden fokuserar på god bränsleekonomi vilket medför längre tidsavstånd till framförvarande fordon.
- **Hybrid** – Förarstöden fokuserar på att följa inställt tidsavstånd till framförvarande fordon så mjukt som möjligt.
- **Power** – Förarstöden fokuserar på att följa inställt tidsavstånd till framförvarande fordon mer direkt vilket i vissa fall kan innebära kraftigare accelerationer och inbromsningar.

### Relaterad information

- Ställ in tidsavstånd till framförvarande fordon (s. 338)
- Förarstödsystem (s. 286)
- Körlägen (s. 462)

### Automatisk bromsning med förarstöd

Förarstöden adaptiv farthållare\* och Pilot Assist\* har en särskild bromsfunktion i långsam trafik och vid stillastående. I vissa situationer ansätts parkeringsbromsen för att hålla bilen fortsatt still.

### Bromsfunktion i långsamma köer och vid stillastående

Vid korta stopp i samband med krypkörning i långsam trafik eller vid trafikljus återupptas körningen automatiskt om stoppen inte överstiger ca 3 sekunder – tar det längre tid innan framförvarande fordon börjar rulla igen, ställs förarstödsfunktionen i beredskapsläge med automatisk bromsning.

- Funktionen återaktiveras på ett av följande sätt:
  - Tryck på rattknapp .
  - Tryck ner gaspedalen.
- > Funktionen återupptar följandet av framförvarande fordon om det börjar köra framåt inom ca 6 sekunder.

### VARNING

En markant hastighetsökning kan följa när hastigheten återupptas med rattknapp





## ⚠ VARNING

Förarstödet varnar endast för hinder som dess radarenhet har upptäckt – därför kan en varning utebli eller ske med viss fördröjning.

- Invänta aldrig en varning eller ingrepp utan bromsa när det behövs.

## i OBS

Förarstödet kan hålla bilen stillastående i högst 5 minuter – därefter ansätts parkeringsbromsen och funktionen kopplas ur.

Innan förarstödet kan återaktiveras, måste parkeringsbromsen lossas.

## Upphörande av automatisk bromsning

I vissa situationer avbryts automatisk bromsning vid stillastående och funktionen sätts i beredskapsläge. Det innebär att bromsarna släpper och bilen kan börja rulla – föraren måste därför ingripa och själv bromsa för att hålla bilen still.

Det kan ske i någon av följande situationer:

- Föraren sätter foten på bromspedalen.
- Parkeringsbromsen ansätts.
- Växelväljaren förs till **P**-, **N**- eller **R**-läge.
- Föraren sätter adaptiv farthållare eller Pilot Assist i beredskapsläge.

## Automatisk aktivering av parkeringsbroms

Parkeringsbromsen ansätts om funktionen håller bilen stilla med färdbronsen och:

- Föraren öppnar dörren eller tar av sig säkerhetsbältet.
- Funktionen har hållit bilen stilla längre än ca 5 minuter.
- Bromsarna överhettats.
- Föraren stänger av motorn.

## Relaterad information

- Förarstödsystem (s. 286)
- Adaptiv farthållare\* (s. 311)
- Pilot Assist\* (s. 321)
- Bromsfunktioner (s. 447)

## Körfältsassistans

Uppgiften för körfältsassistans (LKA<sup>83</sup>) är att, på motorvägar och liknande störreleder, hjälpa föraren reducera risken att bilen oavsiktligt lämnar eget körfält.

Körfältsassistans styr bilen tillbaka in i körfältet och/eller varnar föraren med vibrationer i ratten.

Körfältsassistans är aktiv i hastighetsintervallet 65–200 km/h (40–125 mph) på vägar med väl synliga sidolinjer.

På smala vägar kan funktionen bli otillgänglig och sätts då i beredskapsläge. När vägen är tillräckligt bred blir funktionen tillgänglig igen.

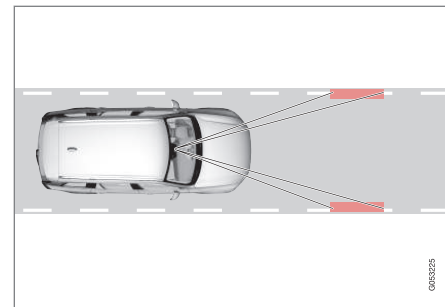

En kamera läser av vägens/körfältets sidolinjer.

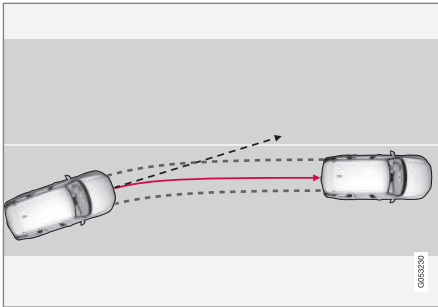

Körfältsassistans styr bilen tillbaka in i körfältet.

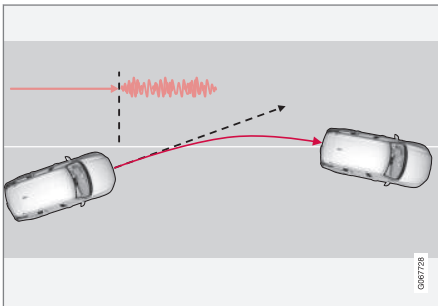

Körfältsassistans varnar med rattvibrationer.

Beroende av inställningar agerar körfältsassistans enligt följande:

- **Styrhjälp** aktiverad: Då bilen närmar sig en sidolinje, kommer funktionen att aktivt

styra bilen tillbaka in i körfältet med ett svagt styrmoment i ratten.

- **Varning** aktiverad: Om bilen är på väg att passera en sidolinje, varnas föraren med vibrationer i ratten.

Det finns också ett alternativ där både styrhjälp och varning är aktiverade samtidigt.

### **i** OBS

Då korriktionsvisare/blinkers är påslagen ger inte körfältsassistans någon styrning eller varning.

### **⚠** VARNING

- Funktionen är ett kompletterande förarstöd med avsikt att underlätta körningen och göra den säkrare – den kan emellertid inte hantera samtliga situationer vid alla trafik-, väder- och vägförhållanden.
- Föraren rekommenderas att läsa ägarmanualens samtliga avsnitt om denna funktion för att ta del av bl.a. dess begränsningar, vilka föraren ska vara medveten om innan funktionen används.
- Förarstödsfunktioner kan inte ersätta förarens uppmärksamhet och omdöme utan denne är alltid ansvarig för att bilen framförs på ett säkert sätt, med lämplig hastighet och med lämpligt avstånd till andra fordon samt i enlighet med gällande trafikregler och bestämmelser.

## ◀ Körfältsassistans ingriper inte

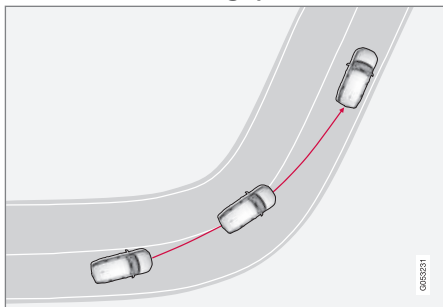

Körfältsassistans ingriper inte i skarp innerkurva.

I vissa fall tillåter körfältsassistans att sidolinjer korsas utan att ingripa med vare sig styrhjälp eller varning – t.ex. vid användning av körriktningvisare eller om bilen tillåts gena i kurvor.

### Händerna på ratten

För att styrhjälp med körfältsassistans ska fungera måste föraren hålla händerna på ratten, vilket systemet fortlöpande kontrollerar.



Om föraren inte håller händerna på ratten hörs en varningssignal och ett meddelande uppmanar föraren att aktivt styra bilen:

- Lane Keeping Aid – Styr bilen

Följer föraren inte uppmaningen och börjar styra, försätts funktionen i beredskapsläge och detta meddelande visas:

- Lane Keeping Aid – I standby till styrning aktiveras

Funktionen kommer sedan att vara otillgänglig till dess föraren börjar styra bilen igen.

### Relaterad information

- Förarstödsystem (s. 286)
- Aktivera eller deaktivera körfältsassistans (s. 342)
- Begränsningar för körfältsassistans (s. 343)
- Symboler och meddelanden för körfältsassistans (s. 344)

## Aktivera eller deaktivera körfältsassistans

Funktionen körfältsassistans (LKA<sup>84</sup>) är valbar – föraren kan välja att ha funktionen aktiverad eller deaktiverad.



Aktivera eller deaktivera funktionen med denna knapp i centerdisplayens funktionsvy.

- GRÖN knappindikering – funktionen är aktiverad.
- GRÅ knappindikering – funktionen är deaktiverad.

### Relaterad information

- Körfältsassistans (s. 340)
- Välj assistansalternativ för körfältsassistans (s. 343)
- Begränsningar för körfältsassistans (s. 343)

## Välj assistansalternativ för körfältsassistans

Föraren kan välja hur körfältsassistans (LKA<sup>85</sup>) ska agera om bilen lämnar eget körfält.

1. Välj **Inställningar** → **My Car** → **IntelliSafe** i centerdisplayens toppvy.
2. Vid **Läge för Lane Keeping Aid**, välj hur funktionen ska agera:
  - **Styrhjälp** – föraren får styrhjälp utan varning.
  - **Varning** – föraren blir enbart varnad genom rattvibrationer.
  - **Båda** – föraren får både varning genom att ratten vibrerar och styrhjälp.

### Relaterad information

- Körfältsassistans (s. 340)

## Begränsningar för körfältsassistans

I vissa krävande situationer kan körfältsassistans (LKA<sup>86</sup>) ha svårt att hjälpa föraren på rätt sätt – då rekommenderas att funktionen stängs av.

Exempel på sådan situation kan vara:

- vägarbete
- vinterväglag
- dålig vägbeläggning
- mycket sportigt körsätt
- dåligt väder med reducerad sikt
- vägar med otydliga eller obefintliga sidomarkeringar
- kanter eller andra linjer än körfältets sidomarkeringar
- då styrservon för hastighetsberoende rattmotstånd arbetar med reducerad effekt – t.ex. vid kylning på grund av överhettning.

Funktionen kan inte detektera barriärer, räcken eller liknande hinder vid sidan av körbanan.

### **OBS**

Funktionen använder bilens kamera- och radarenheter vilka har vissa generella begränsningar.



<sup>84</sup> Lane Keeping Aid

<sup>85</sup> Lane Keeping Aid

<sup>86</sup> Lane Keeping Aid

## Symboler och meddelanden för körfältsassistans

Ett antal symboler och meddelanden gällande körfältsassistans (LKA<sup>87</sup>) kan visas i förardisplayen. Här följer några exempel.

Symbol	Meddelande	Innebörd
	Förarstödsfunktioner Nedsatt funktionalitet Service erfordras	Systemet fungerar inte som det ska. En verkstad bör kontaktas <sup>A</sup> .
	Vindrutesensor Sensor blockerad, se ägarmanual	Kamerans förmåga att läsa av körbanan framför bilen är reducerad.

<sup>87</sup> Lane Keeping Aid

Symbol	Meddelande	Innebörd
	Lane Keeping Aid Styr bilen	LKA styrhjälp fungerar inte om föraren inte håller händerna på ratten. Följ uppmaningen och styr bilen.
	Lane Keeping Aid I standby till styrning aktiveras	LKA är försatt i beredskapsläge till dess föraren börjar styra bilen igen.

<sup>A</sup> En auktoriserad Volvoverkstad rekommenderas.

Ett textmeddelande kan släckas med ett kort tryck på -knappen, belägen i centrum på rattens högra knappsats.

Om ett meddelande kvarstår, kontakta verkstad<sup>A</sup>.

### Relaterad information

- Körfältsassistans (s. 340)
- Displayvisning för körfältsassistans (s. 346)
- Begränsningar för körfältsassistans (s. 343)

## Displayvisning för körfältsassistans

Körfältsassistans (LKA<sup>88</sup>) visualiseras med en symbol i förardisplayen för olika situationer.



Här följer några exempel på symbolens utseende och vid vilken situation den visas:

### Tillgänglig



Tillgänglig – symbolens sidolinjer är VITA.

Körfältsassistans läser av körfältets ena eller båda sidolinjer.

### Otillgänglig



Otillgänglig – symbolens sidolinjer är GRÅ.

Körfältsassistans kan inte läsa av körfältets sidolinjer, hastigheten är för låg eller vägen är för smal.

### Indikering av styrhjälp/varning



Styrhjälp/varning – symbolens sidolinjer är FÄRGADE.

Körfältsassistans indikerar att systemet varnar och/eller försöker styra tillbaka bilen in i körfältet.

### Relaterad information

- Körfältsassistans (s. 340)
- Begränsningar för körfältsassistans (s. 343)

<sup>88</sup> Lane Keeping Aid



## City Safety™

City Safety<sup>89</sup> kan uppmärksamma föraren med ljus-, ljud- och bromspulsvarning för att hjälpa föraren upptäcka fotgängare, cyklister, större djur och fordon.

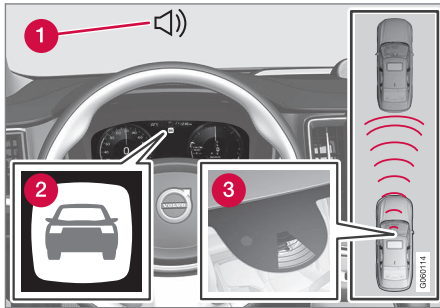

Funktionsöversikt

- 1 Ljudsignal vid kollisionsrisk
- 2 Varningsymbol vid kollisionsrisk
- 3 Avståndsmätning med kamera- och radar-enhet

Funktionen kan hjälpa föraren att undvika en kollision vid t.ex. körning i köer, där förändringar i framförvarande trafik tillsammans med uppmärksamhet kan leda till en incident. City Safety aktiveras då en kort, kraftig bromsning och bilen stannar i normalfallet precis bakom framförvarande fordon.

Funktionen hjälper föraren genom att bromsa bilen automatiskt vid överhängande risk för kollision om föraren inte själv reagerar i tid genom att bromsa och/eller styra undan.

City Safety aktiveras i situationer där föraren egentligen borde ha börjat bromsa betydligt tidigare varför funktionen inte kommer att kunna hjälpa föraren i alla lägen. Funktionen är konstruerad för att aktiveras så sent som möjligt för att undvika onödiga ingrepp. Automatisk inbromsning sker först efter eller i samband med kollisionsvarningen.

Förare eller passagerare märker normalt inte av City Safety – bara om en situation uppkommer som är mycket nära en kollision.

## ⚠ VARNING

- Funktionen är ett kompletterande förarstöd med avsikt att underlätta körningen och göra den säkrare – den kan emellertid inte hantera samtliga situationer vid alla trafik-, väder- och vägförhållanden.
- Föraren rekommenderas att läsa ägarmanualens samtliga avsnitt om denna funktion för att ta del av bl.a. dess begränsningar, vilka föraren ska vara medveten om innan funktionen används.
- Förarstödsfunktioner kan inte ersätta förarens uppmärksamhet och omdöme utan denne är alltid ansvarig för att bilen framförs på ett säkert sätt, med lämplig hastighet och med lämpligt avstånd till andra fordon samt i enlighet med gällande trafikregler och bestämmelser.

## Relaterad information

- Förarstödsystem (s. 286)
- Delfunktioner för City Safety (s. 348)
- Ställa in varningsavstånd för City Safety (s. 350)

<sup>89</sup> Funktionen är inte tillgänglig på alla marknader.

## FÖRARSTÖD

- Detektering av hinder med City Safety (s. 351)
- City Safety bromsar för mötande fordon (s. 356)
- Automatisk bromsning vid förhindrad undanmanöver med City Safety (s. 355)
- City Safety i korsande trafik (s. 353)
- City Safety styrhjälp vid undanmanöver (s. 354)
- Begränsningar för City Safety (s. 357)
- Meddelanden för City Safety (s. 360)

### **Delfunktioner för City Safety**

City Safety<sup>90</sup> kan hjälpa till att förhindra en kollision eller sänka kollisionshastigheten. Funktionen består av flera delfunktioner.

#### **Möjlighet att reducera hastighet**

Är hastighetsskillnaden mellan den egna bilen och hinder större än följande angivna hastigheter kan City Safety auto-bromsfunktion inte förhindra en kollision men däremot mildra konsekvensen av den.

#### **Fordon**

För ett framförvarande fordon kan City Safety reducera hastigheten med upp till 60 km/h (37 mph).

#### **Cyklister**

För en cyklist kan City Safety reducera hastigheten med upp till 50 km/h (30 mph).

#### **Fotgängare**

För en fotgängare kan City Safety reducera hastigheten med upp till 45 km/h (28 mph).

#### **Större djur**

Vid risk för en kollision med ett stort djur kan City Safety reducera bilens hastighet med upp till 15 km/h (9 mph).

Bromsfunktionen för stora djur är i första hand avsedd att minska krockvåldet i högre hastigheter och är som mest effektiv i hastigheter

över 70 km/h (43 mph) men mindre effektiv i lägre hastigheter.

### **Moment för City Safety**

City Safety utför tre moment i följande ordning:

1. Kollisionsvarning
2. Bromsunderstöd
3. Auto-broms

---

<sup>90</sup> Funktionen är inte tillgänglig på alla marknader.

## 1 – Kollisionsvarning

Först varnas föraren för en nära förestående kollision.

I bil utrustad med head-up-display\* visas varningen på vindrutan med en blinkande symbol.

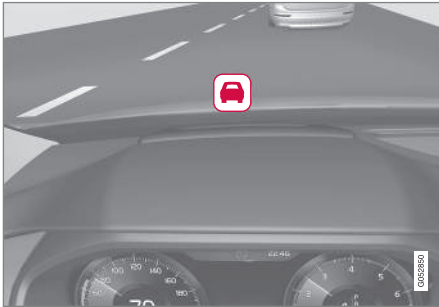

Symbol för kollisionsvarning på vindrutan

### **i** OBS

Visuella varningssignaler på vindrutan kan vara svåra att upptäcka vid starkt solsken, reflexer, extrema ljuskontraster, användning av solglasögon eller om föraren inte har blicken riktad rakt fram.

City Safety kan upptäcka fotgängare, cyklister eller fordon vilka är stillastående eller rör sig i samma riktning som den egna bilen och befinner sig framför. City Safety kan även upptäcka

fotgängare, cyklister eller stora djur vilka korsar vägen framför den egna bilen.

Vid risk för kollision med en fotgängare, större djur, cyklist eller ett fordon påkallas förarens uppmärksamhet med en ljus-, ljud- och bromspulsvarning. Vid lägre hastigheter, kraftig förarinsbromsning eller gaspådrag utebli bromspulsvarningen. Bromspulsens intensitet varierar med bilens hastighet.

## 2 – Bromsunderstöd

Om risken för kollision ökat ytterligare efter kollisionsvarningen, aktiveras bromsunderstödet.

Bromsunderstödet förstärker förarens insbromsning om systemet bedömer att bromsningen inte är tillräcklig för att undvika en kollision.

## 3 – Auto-broms

I sista momentet aktiveras den automatiska bromsfunktionen.

Om föraren i detta läge ännu inte har påbörjat en undanmanöver och kollisionsrisken är överhängande, träder den automatiska bromsfunktionen in – detta sker oavsett om föraren bromsar eller inte. Bromsning sker då med full bromskraft för att sänka kollisionshastigheten eller med begränsad bromskraft om det är tillräckligt för att undvika en kollision.

I samband med att den automatiska bromsfunktionen träder in kan bältesförsträckare aktiveras.

Auto-bromsen kan för vissa situationer påbörja bromsning med en lättare bromsning för att sedan övergå till full bromsverkan.

När City Safety har förhindrat en kollision med ett stillastående föremål förblir bilen stående i väntan på aktiv åtgärd av föraren. Om bilen bromsats för ett långsammare framförvarande fordon, reduceras farten till samma hastighet som det framförvarande fordonet håller.

### **i** OBS

På bil med manuell växellåda stoppar motorn när funktionen auto-broms stannat bilen, om föraren inte hinner trycka ner kopplingspedalen dessförinnan.

Ett pågående bromsninggrepp kan alltid avbrytas genom att föraren trycker hårt på gaspedalen.

### **i** OBS

När City Safety bromsar, tänds bromsljusen.



- ◀ När City Safety aktiveras och bromsar, visar förardisplayen ett textmeddelande om att funktionen är/har varit aktiv.

### VARNING

City Safety får inte användas för att ändra förarens sätt att framföra bilen – föraren ska inte enbart förlita sig på och låta City Safety bromsa bilen.

### Relaterad information

- City Safety™ (s. 347)
- City Safety i korsande trafik (s. 353)
- City Safety bromsar för mötande fordon (s. 356)
- Begränsningar för City Safety (s. 357)
- Head-up-display\* (s. 137)
- Bältesförsträckare (s. 51)

## Ställa in varningsavstånd för City Safety

City Safety<sup>91</sup> är alltid aktiverad men föraren har möjlighet att välja varningsavstånd för funktionen.

### OBS

Funktionen City Safety kan inte stängas av utan aktiveras automatiskt vid motorstart/eldrift och är sedan på tills motorn/eldriften stängs av.

Varningsavståndet bestämmer känsligheten för systemet och reglerar på vilket avstånd ljus-, ljud- och bromspulsvarningen ska utlösas.

För att välja varningsavstånd:

1. Välj **Inställningar** → **My Car** → **IntelliSafe** i centerdisplayens toppvy.
2. Under **City Safety varning**, välj mellan **Sen**, **Normal** eller **Tidig** för att ställa in önskat varningsavstånd.

Om inställningen **Tidig** ger för många varningar, vilket i vissa situationer kan uppfattas som irriterande, kan varningsavstånd **Normal** alternativt **Sen** väljas.

När varningar upplevs som för frekventa och störande kan varningsavståndet minskas vilket

visserligen minskar det totala antalet varningar men istället leder till att City Safety varnar i ett senare skede.

Varningsavstånd **Sen** bör därför användas endast i undantagsfall, t.ex. vid dynamisk körning.

### VARNING

- Inget automatiskt system kan garantera 100 % korrekt funktion i alla situationer. Prova därför aldrig City Safety mot människor, djur eller fordon – det kan medföra svåra skador och livsfara.
- City Safety varnar föraren vid risk för kollision men funktionen kan inte förkorta förarens reaktionstid.
- Även om varningsavståndet har satts till **Tidig** kan varningar i vissa lägen uppfattas som sena – t.ex. vid stora hastighetskillnader eller om framförvarande fordon plötsligt bromsar kraftigt.
- Med varningsavstånd inställd på **Tidig** kommer varningarna med längre framförhållning. Det kan medföra att varningarna kommer oftare än vid varningsavstånd **Normal** men är att rekommendera eftersom det kan göra City Safety effektivare.

<sup>91</sup> Funktionen är inte tillgänglig på alla marknader.

## Relaterad information

- City Safety™ (s. 347)
- Begränsningar för City Safety (s. 357)
- Rear Collision Warning\* (s. 367)

## Detektering av hinder med City Safety

City Safety<sup>92</sup> kan hjälpa föraren att detektera fordon, cyklist, större djur och fotgängare.

### Fordon

City Safety detekterar de flesta fordon vilka står stilla eller rör sig i samma riktning som den egna bilen. Funktionen kan också i vissa fall detektera mötande fordon och korsande trafik.

För att City Safety ska kunna detektera ett fordon i mörker, måste dess fram- och baklyktor fungera och lysa tydligt.

### Cyklist

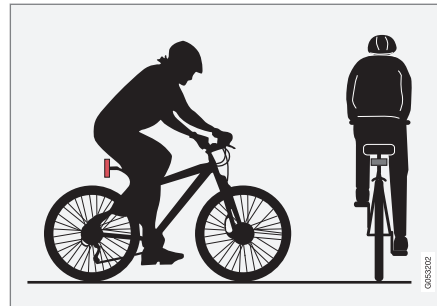

Exempel på vad City Safety tolkar som cyklist – med tydlig kropps- och cykelkontur.

För bra prestanda av systemet krävs att den systemfunktion som identifierar en cyklist får så entydig information om kropps- och cykelkontur som möjligt – detta förutsätter möjlighet att urskilja cykel, huvud, armar, axlar, ben, över- och underkropp i kombination med ett mänskligt normalt rörelsemönster.

Om stora delar av cyklistens kropp eller cykel ej är synliga för funktionens kamera, kan systemet inte upptäcka en cyklist.

För att funktionen ska kunna upptäcka en cyklist måste denne vara vuxen och sitta på en cykel avsedd för vuxna.

## **⚠ VARNING**

City Safety är ett kompletterande förarstöd men kan inte upptäcka alla cyklist i varenda situation och kan t.ex. inte se:

- delvis skymda cyklist.
- cyklist om kontrasten till cyklistens bakgrund är dålig.
- cyklist i klädsel som döljer kropps-konturen.
- cyklar lastade med större föremål.

Varning och bromsingrepp kan komma sent eller utebli helt. Föraren är alltid ansvarig för att fordonet framförs på korrekt sätt och med säkerhetsavstånd anpassat till hastigheten.

<sup>92</sup> Funktionen är inte tillgänglig på alla marknader.

## ◀◀ Fotgängare

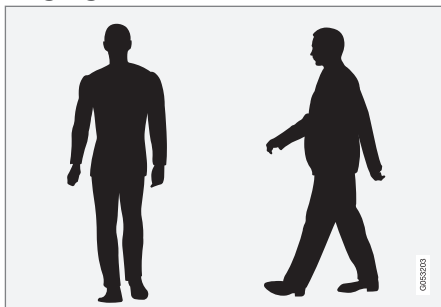

Exempel på vad systemet betraktar som fotgängare med tydlig kroppscontur.

För bra prestanda av systemet krävs att den systemfunktion som identifierar fotgängare får så entydig information om kroppscontur som möjligt – detta förutsätter möjlighet att urskilja huvud, armar, axlar, ben, över- och underkropp i kombination med ett mänskligt normalt rörelsemönster.

För att en fotgängare ska kunna detekteras krävs en kontrast till bakgrunden vilket kan bero på kläder, bakgrund, väderförhållanden etc. Vid låg kontrast kan fotgängare upptäckas sent eller inte alls vilket kan innebära sena eller helt uteblivna varningar och bromsningrepp.

City Safety kan detektera fotgängare även i mörker om de är upplysta av bilens strålkastare.

## ⚠ VARNING

City Safety är ett kompletterande förarstöd men kan inte upptäcka alla fotgängare i varenda situation och kan t.ex. inte se:

- delvis skymda fotgängare, personer i klädsel som döljer kroppsconturen eller fotgängare kortare än 80 cm (32 in.).
- fotgängare om kontrasten till fotgängarens bakgrund är dålig.
- fotgängare som bär på större föremål.

Varning och bromsningrepp kan komma sent eller utebli helt. Föraren är alltid ansvarig för att fordonet framförs på korrekt sätt och med säkerhetsavstånd anpassat till hastigheten.

## Större djur

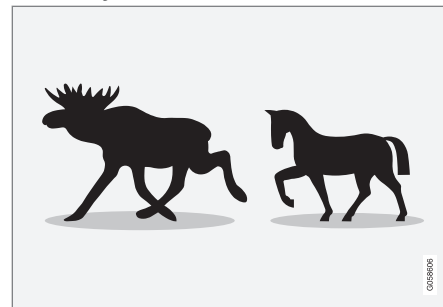

Exempel på vad City Safety tolkar som större djur – stillastående eller långsamt gående och med tydlig kroppscontur.

För bra prestanda av systemet krävs att den systemfunktion som identifierar ett större djur (t.ex. älg och häst) får så entydig information om kroppscontur som möjligt – detta förutsätter möjlighet att urskilja djuret rakt från sidan i kombination med ett för djuret normalt rörelsemönster.

Om delar av djurets kropp inte är synliga för funktionens kamera, kan systemet inte upptäcka djuret.

City Safety kan detektera stora djur även i mörker om de är upplysta av bilens strålkastare.

**⚠ VARNING**

City Safety är ett kompletterande förarstöd men kan inte upptäcka alla större djur i varenda situation och kan t.ex. inte se:

- delvis skymda större djur.
- större djur sedda rakt framifrån eller rakt bakifrån.
- större djur som springer eller rör sig snabbt.
- större djur om kontrasten till djurets bakgrund är dålig.
- mindre djur som t.ex. hundar och katter.

Varning och bromsningrepp kan komma sent eller utebli helt. Föraren är alltid ansvarig för att fordonet framförs på korrekt sätt och med säkerhetsavstånd anpassat till hastigheten.

**Relaterad information**

- City Safety™ (s. 347)
- Begränsningar för City Safety (s. 357)

**City Safety i korsande trafik**

City Safety<sup>93</sup> kan hjälpa föraren i samband med att den egna bilen svänger och korsar ett mötande fordons väg i en korsning.

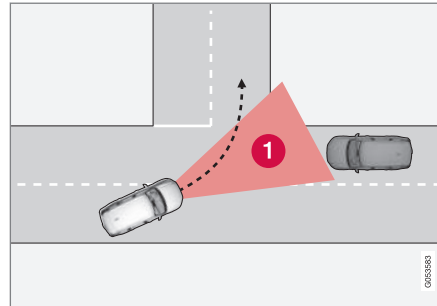

- 1 Sektor där City Safety kan detektera mötande korsande fordon.

För att City Safety ska kunna detektera ett mötande fordon på kollisionskurs, måste den mötande först komma in i den sektor där City Safety kan analysera förloppet.

Dessutom måste följande kriterier vara uppfyllda:

- egen bils hastighet måste vara minst 4 km/h (3 mph)
- egen bil måste svänga åt vänster på marknader med högertrafik (alternativt åt höger vid vänstertrafik)

- mötande fordon måste ha strålkastarna tända.

**Relaterad information**

- City Safety™ (s. 347)
- Begränsningar för City Safety (s. 357)

<sup>93</sup> Funktionen är inte tillgänglig på alla marknader.

## Begränsningar för City Safety i korsande trafik

I vissa fall kan City Safety ha svårt att hjälpa föraren vid kollisionsrisk i samband med mötande korsande trafik.

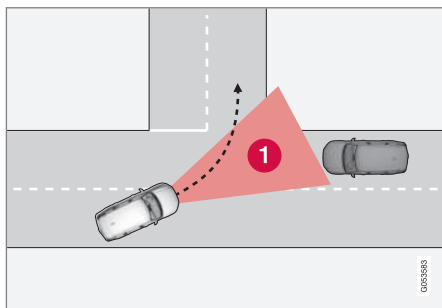

Det kan vara t.ex:

- Vid halt väglag och stabilitetskontroll ESC ingriper.
- Om mötande fordon upptäcks sent.
- Om mötande fordon skymms av något.
- Om mötande fordon har släckta strålkastare.
- Om mötande fordon kör oförutsägbart och t.ex. snabbt byter körfält i ett sent skede.

### **i** OBS

Funktionen använder bilens kamera- och radarenheter vilka har vissa generella begränsningar.

### Relaterad information

- City Safety i korsande trafik (s. 353)
- Begränsningar för City Safety (s. 357)
- Begränsningar för kamera- och radarenhet (s. 413)

## City Safety styrhjälp vid undanmanöver

City Safety styrhjälp kan hjälpa föraren att styra undan ett fordon/hinder då det inte är möjligt att undvika en kollision genom att enbart bromsa. City Safety styrhjälp kan inte stängas av utan är alltid aktiverad.

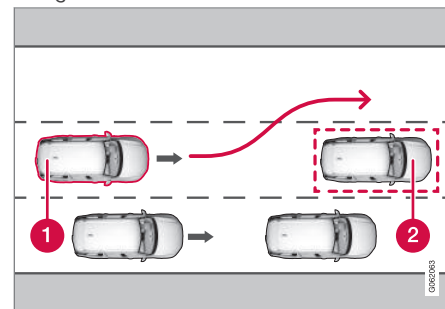

- 1** Egen bil styr undan
- 2** Långsamt/stillastående fordon eller hinder.

City Safety ingriper genom att förstärka förarens styringrepp vilket sker först efter att föraren själv påbörjat en undanmanöver – och då enbart om föraren styr för lite för att undvika en kollision.

Parallellt med det förstärkta styringreppet används även bromssystemet för att ytterligare förstärka styringreppet. Funktionen hjäl-



per även till med att rätta upp bilen igen efter att hindret passerats.

City Safety styrhjälp kan detektera:

- fordon
- cyklist
- fotgängare
- större djur.

### Relaterad information

- City Safety™ (s. 347)
- Begränsningar för City Safety styrhjälp vid undanmanöver (s. 355)
- Begränsningar för City Safety (s. 357)

## Begränsningar för City Safety styrhjälp vid undanmanöver

City Safety styrhjälp kan ha begränsad funktionalitet i vissa situationer och ingriper t.ex. inte:

- utanför hastighetsintervallet 50–100 km/h (30–62 mph)
- om föraren inte själv påbörjar en undanmanöver
- om styrservon som ger hastighetsberoende rattmotstånd arbetar med reducerad effekt – t.ex. vid kylning på grund av överhettning.

### **i** OBS

Funktionen använder bilens kamera- och radarenheter vilka har vissa generella begränsningar.

### Relaterad information

- City Safety styrhjälp vid undanmanöver (s. 354)
- Begränsningar för City Safety (s. 357)
- Hastighetsberoende rattmotstånd (s. 286)
- Begränsningar för kamera- och radarenhet (s. 413)

## Automatisk bromsning vid förhindrad undanmanöver med City Safety

City Safety<sup>94</sup> har möjlighet att hjälpa föraren genom att automatiskt bromsa bilen tidigare då det inte är möjligt att undvika en kollision genom att enbart styra undan.

City Safety hjälper föraren genom att fortlopande försöka förutse om det finns möjliga "flyktvägar" åt sidorna ifall ett långsamt eller stillastående framförvarande fordon upptäcks i ett sent skede.

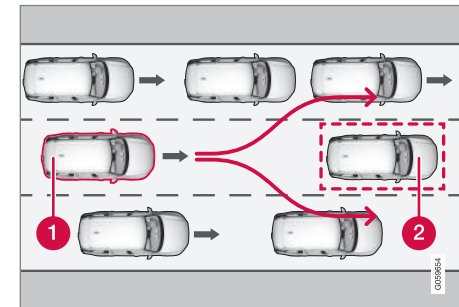

Egen bil (1) "ser" inga möjligheter att väja för framförvarande fordon (2) och kan därför auto-bromsa tidigare.

- ❶ Egen bil
- ❷ Långsamt/stillastående fordon

<sup>94</sup> Funktionen är inte tillgänglig på alla marknader.

- City Safety ingriper inte med auto-bromsfunktionen så länge föraren själv har möjlighet att undvika en kollision via en styrmanöver.

Men om City Safety förutser att en undanmanöver inte är möjlig p.g.a. trafik i angränsande körfält, kan funktionen hjälpa föraren genom att automatiskt påbörja inbromsning i ett tidigare skede.

### Relaterad information

- City Safety™ (s. 347)
- Begränsningar för City Safety (s. 357)

### City Safety bromsar för mötande fordon

City Safety kan hjälpa föraren att nödbromsa för ett mötande fordon i den egna bilens körfält.

Om ett mötande fordon kommer in i den egna bilens körfält och en kollision är oundviklig kan City Safety reducera bilens hastighet i avsikt att minska krockvåldet.

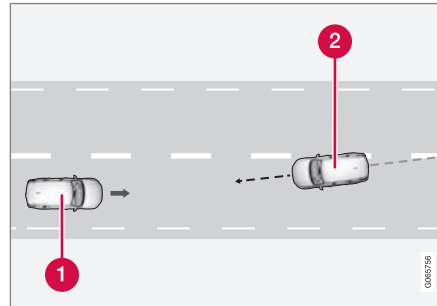

- 1 Egen bil
- 2 Mötande fordon

För att funktionen ska fungera måste följande kriterier vara uppfyllda:

- egen bils hastighet måste vara högre än 4 km/h (3 mph)
- vägsträckan måste vara rak

- egen bils körfält måste ha tydliga sidomarkeringar
- egen bil måste vara rakt positionerad i eget körfält
- mötande fordon måste befinna sig innanför egen bils körfältsmarkeringar
- mötande fordon måste ha strålkastarna tända
- funktionen kan endast hantera kollisioner "front mot front"
- funktionen kan endast detektera fyrhjuliga bilar.

### VARNING

Varningar och bromsningrepp i samband med en förestående kollision med ett mötande fordon kommer alltid mycket sent.

### Relaterad information

- City Safety™ (s. 347)
- Begränsningar för City Safety (s. 357)

## Begränsningar för City Safety

Funktionen City Safety<sup>95</sup> kan ha begränsad funktionalitet i vissa situationer.

### Omgivning

#### Låga objekt

Nedhängande objekt som t.ex. flagga/vimpel för utskjutande last eller tillbehör som t.ex. extraljus och frontbågar vilka överstiger motorhovens höjd begränsar funktionen.

#### Halka

Vid halt väglag förlängs bromssträcken vilket kan reducera förmågan för City Safety att undvika en kollision. I sådana situationer är de låsningsfria bromsarna och stabilitetskontrollen ESC<sup>96</sup> konstruerade för att ge bästa möjliga bromskraft med bibehållen stabilitet.

#### Motljus

Den visuella varningssignalen i vindrutan kan vara svår att upptäcka vid starkt solljus, reflexer, vid användning av solglasögon eller om föraren inte har blicken riktad rakt fram.

#### Värme

Vid hög kupétemperatur orsakad av t.ex. starkt solljus kan den visuella varningssignalen i vindrutan tillfälligt sättas ur funktion.

### Kamera- och radarenhetens synfält

Kamerans synfält är begränsad varför fotgängare, större djur, cyklister och fordon i vissa situationer inte kan upptäckas eller upptäckten sker senare än förväntat.

Smutsiga fordon kan upptäckas senare än andra och motorcyklar kan vid mörker upptäckas sent eller inte alls.

Om ett textmeddelande i förardisplayen säger att kamera- eller radarenheten är blockerad, innebär det att City Safety kan ha svårt att upptäcka fotgängare, större djur, cyklister, fordon eller väglinjer framför bilen – det medför att City Safety kan ha en reducerad funktionalitet.

Ett felmeddelande visas dock ej för alla situationer där vindrutans sensorer är blockerade – föraren måste därför vara noggrann med att hålla ren vindrutans område framför kamera- och radarenheten.

#### VIKTIGT

Underhåll av förarstödskomponenter får endast utföras på verkstad – en auktoriserad Volvoverkstad rekommenderas.

### Föraringrepp

#### Backning

När den egna bilen backar är City Safety temporärt deaktiverad.

#### Låg hastighet

City Safety aktiveras inte i mycket låga farter – under 4 km/h (3 mph) – varför systemet inte ingriper i situationer där den egna bilen närmar sig framförvarande fordon mycket långsamt, t.ex. vid parkering.

#### Aktiv förare

Förarens kommandon prioriteras alltid, varför City Safety inte ingriper eller senarelägger varning/ingrepp i situationer där föraren på ett tydligt sätt styr och gasar även om en kollision är oundviklig.

Ett aktivt och medvetet körbeteende kan därför senarelägga en kollisionsvarning och ingrepp för att minimera onödiga varningar.

<sup>95</sup> Funktionen är inte tillgänglig på alla marknader.

<sup>96</sup> Electronic Stability Control

## « Viktiga varningar

### VARNING

Förrastöd varnar endast för hinder som dess radarenhet har upptäckt – därför kan en varning utebli eller ske med viss fördröjning.

- Invänta aldrig en varning eller ingrepp utan bromsa när det behövs.

### VARNING

- Varningar och bromsingrepp kan utlösas sent eller utebli om trafiksituation eller yttre påverkan gör att kamera- och radarenheten inte kan upptäcka framförvarande fotgängare, cyklister, större djur eller fordon på korrekt sätt.
- För att fordon ska kunna detekteras nattetid måste dess fram- och baklyktor fungera och lysa tydligt.
- Kamera- och radarenheten har en begränsad räckvidd för fotgängare och cyklister – systemet kan ge effektiva varningar och bromsingrepp om den relativa hastigheten är lägre än 50 km/h (30 mph). För stillastående eller långsamtgående fordon är varningar och bromsingrepp effektiva i fordonshastigheter upp till 70 km/h (43 mph). Hastighetsreduktionen för stora djur är mindre än 15 km/h (9 mph) och kan uppnås i fordonshastigheter över 70 km/h (43 mph). I lägre hastigheter är varning och bromsingrepp för stora djur mindre effektivt.
- Varningar för stillastående eller långsamtgående fordon samt stora djur kan sättas ur funktion p.g.a. mörker eller dålig sikt.

- Varning och bromsingrepp för fotgängare och cyklister är avstängda vid fordonshastighet över 80 km/h (50 mph).
- Placera, klistra eller montera ingenting på vindrutans ut- eller insida, framför eller runt kamera- och radarenheten – det kan störa kamerabaserade funktioner.
- Föremål, snö, is eller smuts i kamerasensorns område kan reducera funktionen, stänga av den helt eller ge felaktig funktionsrespons.

**⚠ VARNING**

- City Safety auto-bromsfunktion kan förhindra en kollision eller reducera kollisionshastigheten, men för att säkerställa full bromsverkan bör föraren alltid trampa på bromsen – även när bilen auto-bromsar.
- Varning och styrhjälp aktiveras endast vid hög risk för kollision – invänta därför aldrig en kollisionsvarning eller att City Safety ska ingripa.
- Varning och bromsningrepp för fotgängare och cyklister är avstängda i fordonshastigheter över 80 km/h (50 mph).
- City Safety aktiverar inga auto-bromsningrepp vid kraftig acceleration.

**ⓘ OBS**

Funktionen använder bilens kamera- och radarenheter vilka har vissa generella begränsningar.

**Marknadsbegränsning**

City Safety är inte tillgänglig i alla länder. Om City Safety inte finns med i centerdisplayens meny för **Inställningar** är bilen inte utrustad med den funktionen.

Sökväg i centerdisplayens toppvy:

- **Inställningar** → **My Car** → **IntelliSafe**

**Relaterad information**

- City Safety™ (s. 347)
- Begränsningar för kamera- och radarenhet (s. 413)

## Meddelanden för City Safety

Ett antal meddelanden gällande City Safety kan visas i förardisplayen. Här följer några exempel.

Meddelande	Innebörd
<b>City Safety</b> <b>Automatiskt ingrepp</b>	När City Safety bromsar eller har gjort en automatisk inbromsning, kan en eller flera av förardisplayens symboler tändas kombinerat med att ett textmeddelande visas.
<b>City Safety</b> <b>Nedsatt funktionalitet Service erfordras</b>	Systemet fungerar inte som det ska. En verkstad bör kontaktas <sup>A</sup> .

<sup>A</sup> En auktoriserad Volvoverkstad rekommenderas.

Ett textmeddelande kan släckas med ett kort tryck på -knappen, belägen i centrum på rattens högra knappsats.

Om ett meddelande kvarstår, kontakta verkstad<sup>A</sup>.

### Relaterad information

- City Safety™ (s. 347)

## Styrassistans vid kollisionsrisk

Funktionen **Assistans vid kollisionsrisk** kan hjälpa föraren att **reducera risken** för att bilen oavsiktligt lämnar körfältet och/eller kolliderar med ett annat fordon eller hinder genom att aktivt styra bilen tillbaka in i körfältet och/eller väja.

Funktionen består av dessa delfunktioner:

- Styrassistans vid risk för avåkning
- Styrassistans vid risk för kollision med mötande
- Styrassistans vid risk för påkörning bakifrån\*

Efter ett automatiskt ingripande visar förardisplayen att så har skett med ett textmeddelande:

### Assistans vid kollisionsrisk – Automatiskt ingrepp

## VARNING

- Funktionen är ett kompletterande förarstöd med avsikt att underlätta körningen och göra den säkrare – den kan emellertid inte hantera samtliga situationer vid alla trafik-, väder- och vägförhållanden.
- Föraren rekommenderas att läsa ägarmanualens samtliga avsnitt om denna funktion för att ta del av bl.a. dess begränsningar, vilka föraren ska vara medveten om innan funktionen används.
- Förarstödsfunktioner kan inte ersätta förarens uppmärksamhet och omdöme utan denne är alltid ansvarig för att bilen framförs på ett säkert sätt, med lämplig hastighet och med lämpligt avstånd till andra fordon samt i enlighet med gällande trafikregler och bestämmelser.

## OBS

Det är alltid föraren som bestämmer hur mycket bilen ska styra – bilen kan aldrig ta kommandot.

## Relaterad information

- Förarstödsystem (s. 286)
- Aktivera eller deaktivera styrassistans vid kollisionsrisk (s. 362)
- Styrassistans vid risk för avåkning (s. 362)
- Styrassistans vid risk för kollision med mötande (s. 363)
- Styrassistans vid risk för påkörning bakifrån\* (s. 364)
- Begränsningar för styrassistans vid kollisionsrisk (s. 365)
- Symboler och meddelanden för styrassistans vid kollisionsrisk (s. 366)

## Aktivera eller deaktivera styrassistans vid kollisionsrisk

Funktionen styrassistans är valbar – föraren kan välja att ha den aktiverad eller deaktiverad.



Aktivera eller deaktivera funktionen med denna knapp i centerdisplayens funktionsvy.

- GRÖN knappindikering – funktionen är aktiverad.
- GRÅ knappindikering – funktionen är deaktiverad.

Funktionen aktiveras automatiskt vid varje motorstart<sup>97</sup>.

### **i** OBS

När funktionen **Assistans vid kollisionsrisk** deaktiveras, stängs samtliga delfunktioner av:

- Styrassistans vid risk för avåkning
- Styrassistans vid risk för kollision med mötande
- Styrassistans vid risk för påkörning bakifrån\*

Trots möjligheten att stänga av funktionen rekommenderas föraren att ha den aktiverad eftersom den i de flesta fall kan förbättra körsäkerheten.

### Relaterad information

- Styrassistans vid kollisionsrisk (s. 361)
- Begränsningar för styrassistans vid kollisionsrisk (s. 365)

## Styrassistans vid risk för avåkning

Styrassistans har några delfunktioner. Styrassistans vid risk för avåkning kan hjälpa föraren och reducera risken att bilen oavsiktligt lämnar vägen genom att aktivt styra bilen tillbaka in på vägen igen.

Funktionen har två aktiveringsnivåer vid ingrepp:

- Enbart styrassistans
- Styrassistans med bromsningrepp

### Enbart styrassistans

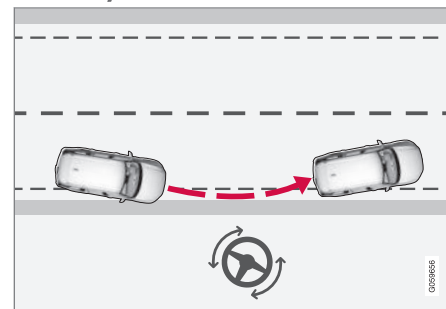

Ingrepp med styrhjälp

<sup>97</sup> På vissa marknader återaktiveras samma inställning som den vid motoravstängning.



## Styrassistans med bromsingrepp

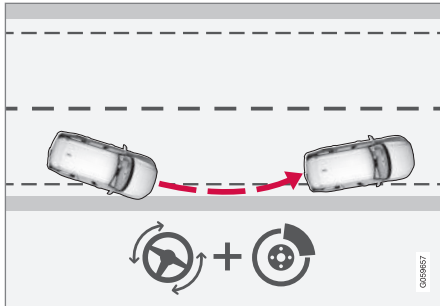

Ingrepp med styrhjälp och bromsning

Bromsingrepp hjälper i situationer då enbart styrassistans inte räcker till. Bromskraften anpassas automatiskt beroende på situationen vid avåkningstillfället.

Funktionen är aktiv inom hastighetsintervallet 65–140 km/h (40–87 mph) på vägar med väl synliga sidomarkeringar/-linjer.

En kamera läser av vägkanter och målade sidomarkeringar. Om bilen är på väg att korsa vägkanten styrs bilen tillbaka in på vägen och om styringrepp inte är tillräckligt för att undvika avåkning, aktiveras även bromsingrepp.

Funktionen ingriper däremot **inte** med varken styrassistans eller bromsingrepp om körriktningsvisaren används. Och om funktionen detekterar att föraren kör bilen på ett aktivt

sätt, kommer en aktivering av funktionen att hållas tillbaka.

## Relaterad information

- Styrassistans vid kollisionsrisk (s. 361)
- Begränsningar för styrassistans vid kollisionsrisk (s. 365)

## Styrassistans vid risk för kollision med mötande

Styrassistans har några delfunktioner. Styrassistans vid risk för kollision med mötande kan hjälpa en distraherad förare som inte observerar att bilen är på väg in i mötande körfält.

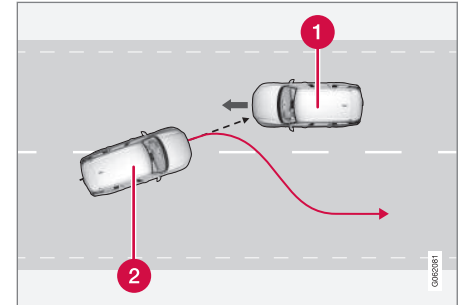

Funktionen kan assistera genom att väja tillbaka till eget körfält.

- 1 Mötande fordon
- 2 Egen bil

Samtidigt som styringrepp aktiveras så aktiveras också kollisionvarning för förarstöd. Bromspulsen som ingår i kollisionvarningen kommer dock inte att aktiveras.

Funktionen är aktiv inom hastighetsintervallet 60–140 km/h (37–87 mph) på vägar med väl synliga sidomarkeringar/-linjer.

- ◀ Om bilen är på väg att lämna eget körfält samtidigt som ett mötande fordon närmar sig, kan funktionen hjälpa föraren styra tillbaka bilen in i eget körfält.

Funktionen ingriper däremot **inte** med styrassistentens om körriktningssystemet används. Och om funktionen detekterar att föraren kör bilen på ett aktivt sätt, kommer en aktivering av funktionen att hållas tillbaka.

### Relaterad information

- Styrassistentens vid kollisionsrisk (s. 361)
- Varning från förarstöd vid kollisionsrisk (s. 335)
- Begränsningar för styrassistentens vid kollisionsrisk (s. 365)

### Styrassistentens vid risk för påkörning bakifrån\*

Styrassistentens har några delfunktioner. Styrassistentens vid risk för påkörning bakifrån kan hjälpa en distraherad förare som inte observerar att bilen är på väg att lämna eget körfält samtidigt som ett annat fordon närmar sig bakifrån eller finns i den döda vinkeln.

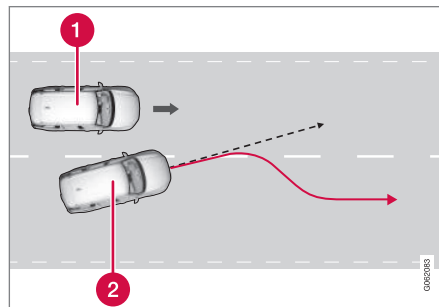

Funktionen kan assistera genom att styra tillbaka till eget körfält.

- 1 Annat fordon i död vinkel
- 2 Egen bil

Om bilen är på väg att lämna eget körfält samtidigt som ett annat fordon finns i den döda vinkeln eller ett snabbt fordon i angränsande körfält närmar sig, kan funktionen hjälpa föraren styra tillbaka bilen in i eget körfält.

Även om föraren medvetet byter körfält med aktiverad körriktningssystemet utan att observera att ett annat fordon närmar sig, kan funktionen hjälpa till.

Funktionen är aktiv inom hastighetsintervallet 60–140 km/h (37–87 mph) på vägar med väl synliga sidomarkeringar/-linjer.

Lamporna i sidobackspeglarna blinkar samtidigt som styringrepp, oavsett om funktionen BLIS<sup>98</sup> är aktiverad eller inte. Det hörs också en ljudsignal.

### Relaterad information

- Styrassistentens vid kollisionsrisk (s. 361)
- BLIS\* (s. 368)
- Begränsningar för styrassistentens vid kollisionsrisk (s. 365)

<sup>98</sup> Blind Spot Information

## Begränsningar för styrassistans vid kollisionsrisk

Funktionen kan ha begränsad funktionalitet i vissa situationer och ingriper t.ex. inte i följande fall:

- för mindre fordon som t.ex. motorcyklar
- om merparten av bilen nått in i det angränsande körfältet
- på vägar/körfält med otydliga eller obefintliga sidomarkeringar
- utanför hastighetsintervallet 60–140 km/h (37–87 mph)
- då styrservon för hastighetsberoende rattmotstånd arbetar med reducerad effekt – t.ex. vid kylning på grund av överhettning.

Andra krävande situationer kan t.ex. vara:

- vägarbete
- vinterväglag
- smala vägar
- dålig vägbeläggning
- mycket sportigt körsätt
- dåligt väder med reducerad sikt.

I dessa krävande situationer kan funktionen ha svårt att hjälpa föraren på rätt sätt – då rekommenderas att den stängs av.

### OBS



Funktionen använder bilens kamera- och radarenheter vilka har vissa generella begränsningar.

### Relaterad information

- Styrassistans vid kollisionsrisk (s. 361)
- Styrassistans vid risk för avåkning (s. 362)
- Styrassistans vid risk för kollision med mötande (s. 363)
- Styrassistans vid risk för påkörning bakifrån\* (s. 364)

## Symboler och meddelanden för styrassistans vid kollisionsrisk

Ett antal symboler och meddelanden gällande styrassistans kan visas i förardisplayen. Här följer några exempel.

Symbol	Meddelande	Innebörd
	Assistans vid kollisionsrisk Automatiskt ingrepp	I samband med att funktionen aktiveras visas ett meddelande till föraren om att systemet har aktiverats.
	Vindrutesensor Sensor blockerad, se ägarmanual	Kamerans förmåga att läsa av körbanan framför bilen är reducerad.

Ett textmeddelande kan släckas med ett kort tryck på -knappen, belägen i centrum på rattens högra knappsats.

Om ett meddelande kvarstår: Kontakta verkstad – en auktoriserad Volvoverkstad rekommenderas.

### Relaterad information

- Styrassistans vid kollisionsrisk (s. 361)
- Begränsningar för styrassistans vid kollisionsrisk (s. 365)

## Rear Collision Warning\*<sup>99</sup>

Funktionen Rear Collision Warning<sup>100</sup> (RCW) kan hjälpa föraren undvika att bli påkörd bakifrån av upphinnande fordon.

Förare i bakomvarande fordon kan varnas för närstående kollision genom att funktionen blinkar intensivt med körriktningvisarna.

Om funktionen vid hastighet under 30 km/h (20 mph) beräknar att den egna bilen riskerar att bli påkörd bakifrån kan bältesförsträckare sträcka säkerhetsbälten i framsätet. Vid kollision aktiveras också Whiplash Protection System.

Strax innan en påkörning bakifrån inträffar kan funktionen även aktivera färd bromsen för att reducera den egna bilens acceleration framåt i kollisionsögonblicket. Färd bromsen aktiveras dock enbart om den egna bilen är stillastående. Färd bromsen släpper omedelbart om gaspedalen trycks ned.

Funktionen aktiveras automatiskt vid varje motorstart.

## VARNING

- Funktionen är ett kompletterande förarstöd med avsikt att underlätta körningen och göra den säkrare – den kan emellertid inte hantera samtliga situationer vid alla trafik-, väder- och vägförhållanden.
- Föraren rekommenderas att läsa ägarmanualens samtliga avsnitt om denna funktion för att ta del av bl.a. dess begränsningar, vilka föraren ska vara medveten om innan funktionen används.
- Förarstödsfunktioner kan inte ersätta förarens uppmärksamhet och omdöme utan denne är alltid ansvarig för att bilen framförs på ett säkert sätt, med lämplig hastighet och med lämpligt avstånd till andra fordon samt i enlighet med gällande trafikregler och bestämmelser.

### Relaterad information

- Förarstödsystem (s. 286)
- Begränsningar för Rear Collision Warning\* (s. 367)
- Whiplash Protection System (s. 47)

## Begränsningar för Rear Collision Warning\*<sup>101</sup>

I vissa fall kan Rear Collision Warning (RCW) ha svårt att hjälpa föraren vid kollisionsrisk. Det kan t.ex. vara om:

- bakifrån upphinnande fordon upptäcks sent
- bakifrån upphinnande fordon byter körfält i ett sent skede
- ett släpfordon, cykelhållare eller liknande ansluts till bilens elsystem – då deaktiveras funktionen automatiskt.

### OBS

På vissa marknader varnar RCW **inte** med körriktningvisarna på grund av lokala trafikbestämmelser – i sådana fall är den delen av funktionen därför deaktiverad.

### OBS

Funktionen använder bilens kamera- och radarenheter vilka har vissa generella begränsningar.

<sup>99</sup> Varning för kollision bakifrån.

<sup>100</sup> Funktionen finns inte på alla marknader.

<sup>101</sup> Varning för kollision bakifrån.

#### ◀ Relaterad information

- Rear Collision Warning\* (s. 367)
- Ställa in varningsavstånd för City Safety (s. 350)
- Begränsningar för kamera- och radarenhet (s. 413)

### BLIS\*

Funktionen BLIS<sup>102</sup> är avsedd att hjälpa föraren upptäcka fordon snett bakom och vid sidan av egen bil, för att ge föraren stöd i tät trafik på vägar med flera körfält i samma riktning.



BLIS-lampans placering

BLIS är en förarhjälp avsedd att varna för:

- fordon i den döda vinkeln
- snabbt upphinnande fordon i vänster och höger körfält närmast egen bil.

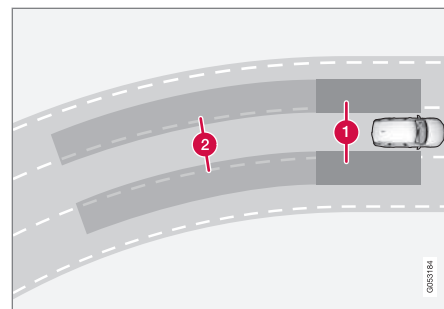

Princip för BLIS

- 1 Zon i död vinkel
- 2 Zon för snabbt upphinnande fordon

Systemet är konstruerat för att reagera då:

- egen bil blir omkörd av andra fordon
- egen bil blir snabbt upphunnen av annat fordon.

När BLIS upptäcker ett fordon inom zon 1, eller ett snabbt upphinnande fordon i zon 2, lyser indikeringslampan vid respektive ytterbackspegel med fast sken. Om föraren i det läget aktiverar korriktionsvisaren åt den sida som varningen ges, kommer indikeringslampan att övergå från fast sken till att blinka med ett mer intensivt ljus.

<sup>102</sup>Blind Spot Information

BLIS är aktiv när det egna fordonet har en hastighet över 10 km/h (6 mph).

Om passerande fordon kör mer än 15 km/h (9 mph) fortare än det egna fordonet så kommer BLIS inte att reagera.

### **i** OBS

Lampan tänds på den sidan av bilen där systemet har upptäckt fordonet. Om bilen skulle bli omkörd på båda sidor samtidigt, tänds båda lamporna.

### **!** VARNING

- Funktionen är ett kompletterande förarstöd med avsikt att underlätta körningen och göra den säkrare – den kan emellertid inte hantera samtliga situationer vid alla trafik-, väder- och vägförhållanden.
- Föraren rekommenderas att läsa ägarmanualens samtliga avsnitt om denna funktion för att ta del av bl.a. dess begränsningar, vilka föraren ska vara medveten om innan funktionen används.
- Förarstödsfunktioner kan inte ersätta förarens uppmärksamhet och omdöme utan denne är alltid ansvarig för att bilen framförs på ett säkert sätt, med lämplig hastighet och med lämpligt avstånd till andra fordon samt i enlighet med gällande trafikregler och bestämmelser.

### Relaterad information

- Förarstödsystem (s. 286)
- Aktivera eller deaktivera BLIS (s. 369)
- Begränsningar för BLIS (s. 370)
- Meddelanden för BLIS (s. 371)

### Aktivera eller deaktivera BLIS

Funktionen BLIS<sup>103</sup> kan aktiveras eller deaktiveras.



Aktivera eller deaktivera funktionen med denna knapp i centerdisplayens funktionsvy.

- GRÖN knappindikering – funktionen är aktiverad.
- GRÅ knappindikering – funktionen är deaktiverad.

Om BLIS är aktiverat vid motorstart, bekräftas funktionen av att ytterspeglarnas indikeringslampor blinkar en gång.

Är BLIS deaktiverat vid motoravstängning är det fortsatt avstängt efter påföljande motorstart och ingen indikeringslampa tänds.

### Relaterad information

- BLIS\* (s. 368)
- Begränsningar för BLIS (s. 370)

<sup>103</sup>Blind Spot Information

## Begränsningar för BLIS

Funktionen BLIS<sup>104</sup> kan ha begränsad funktionalitet i vissa situationer.



Håll markerad yta ren – både på bilens vänstra och högra sida<sup>105</sup>.

Exempel på begränsningar:

- Smuts, is och snö som täcker sensorerna kan reducera funktionerna och omöjliggöra varningar.
- Funktionen BLIS deaktiveras automatiskt om ett släpfordon, cykelhållare eller liknande ansluts till bilens elsystem.
- För god prestanda av BLIS bör cykelhållare, bagagehållare eller liknande inte monteras på bilens dragkrok.

<sup>104</sup>Blind Spot Information

<sup>105</sup>OBS! Bilden är schematisk – detaljer kan variera beroende på bilmodell.

### **VARNING**

- BLIS fungerar inte i skarpa kurvor.
- BLIS fungerar inte när bilen backas.

### **OBS**

Funktionen använder bilens radarenheter vilka har vissa generella begränsningar.

### Relaterad information

- BLIS\* (s. 368)
- Begränsningar för kamera- och radarenhet (s. 413)



## Meddelanden för BLIS

Ett antal meddelanden gällande BLIS<sup>106</sup> kan visas i förardisplayen. Här följer några exempel.

Meddelande	Innebörd
Dolda vinkeln sensor Service erfordras	Systemet fungerar inte som det ska. En verkstad bör kontaktas <sup>A</sup> .
Dolda vinkeln sens. av Släpvagn kopplad	BLIS och CTA <sup>B</sup> har deaktiverats då ett släpfordon har anslutits till bilens elsystem.

<sup>A</sup> En auktoriserad Volvoverkstad rekommenderas.

<sup>B</sup> Cross Traffic Alert\*

Ett textmeddelande kan släckas med ett kort tryck på -knappen, belägen i centrum på rattens högra knappsats.

Om ett meddelande kvarstår, kontakta verkstad<sup>A</sup>.

### Relaterad information

- BLIS\* (s. 368)
- Cross Traffic Alert\* (s. 376)

<sup>106</sup>Blind Spot Information

## Driver Alert Control

Funktionen Driver Alert Control (DAC) är avsedd att hjälpa föraren bli uppmärksam på att denne börjar få ett vingligt körbeteende, t.ex. om föraren är distraherad eller håller på att somna.

Funktionen har som mål att upptäcka ett långsamt försämrat körbeteende och är i första hand ämnad att användas på större vägar. Funktionen är inte avsedd för stadstrafik.

Funktionen aktiveras när hastigheten överstiger 65 km/h (40 mph) och förblir aktiv så länge hastigheten är över 60 km/h (37 mph).

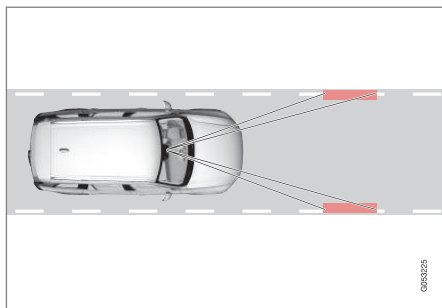

Driver Alert Control läser bilens placering i körfältet.

En kamera läser av vägbanans sidomarkeringar och jämför vägens sträckning med förarens rättrörelser.

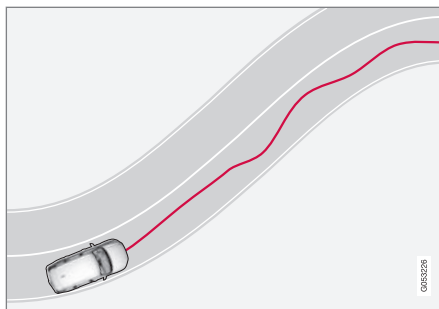

Bilen framförs oberäkneligt i körfältet.



Om körbeteendet blir påtagligt vingligt larmas föraren med denna symbol i förardisplayen kombinerat med en ljudsignal och textmeddelandet **Dags att ta en paus.**

Är bilen utrustad med Sensus Navigation\* och har funktionen **Guide till rastplats** aktiverad, visas även förslag på lämplig plats för en paus.

Varningen upprepas efter en stund om inte körbeteendet förbättrats.

## ⚠ VARNING

Driver Alert Control ska inte användas för att förlänga ett körpass utan föraren bör planera in pauser med jämna mellanrum och se till att vara utvilad.

## ⚠ VARNING

Ett larm från Driver Alert Control bör tas på största allvar eftersom en sömning förare ofta inte själv observerar sitt tillstånd.

Vid larm eller känsla av trötthet:

- Stanna bilen på ett säkert sätt snarast och vila.

Studier har visat att det är lika farligt att köra vid trötthet som under påverkan av alkohol eller andra stimulantia.

**⚠ VARNING**

- Funktionen är ett kompletterande förarstöd med avsikt att underlätta körningen och göra den säkrare – den kan emellertid inte hantera samtliga situationer vid alla trafik-, väder- och vägförhållanden.
- Föraren rekommenderas att läsa ägarmanualens samtliga avsnitt om denna funktion för att ta del av bl.a. dess begränsningar, vilka föraren ska vara medveten om innan funktionen används.
- Förarstödsfunktioner kan inte ersätta förarens uppmärksamhet och omdöme utan denne är alltid ansvarig för att bilen framförs på ett säkert sätt, med lämplig hastighet och med lämpligt avstånd till andra fordon samt i enlighet med gällande trafikregler och bestämmelser.

**Relaterad information**

- Förarstödsystem (s. 286)
- Aktivera eller deaktivera Driver Alert Control (s. 373)
- Välj guide till rastplats vid varning från Driver Alert Control (s. 373)
- Begränsningar för Driver Alert Control (s. 374)

**Aktivera eller deaktivera Driver Alert Control**

Funktionen Driver Alert Control (DAC) kan aktiveras eller deaktiveras.

1. Tryck på **Inställningar** i centerdisplayens toppvy.
2. Välj **My Car** → **IntelliSafe** → **Driver Alert**.
3. Markera eller avmarkera **Tröthetsvarning** för att aktivera alternativt deaktivera funktionen.

**Relaterad information**

- Driver Alert Control (s. 372)
- Begränsningar för Driver Alert Control (s. 374)

**Välj guide till rastplats vid varning från Driver Alert Control**

I bil utrustad med Sensus Navigation\* kan föraren aktivera en guide som automatiskt kan föreslå en lämplig rastplats i samband med att Driver Alert Control (DAC) varnar. Det är möjligt att välja om funktionen **Guide till rastplats** ska vara aktiverad eller deaktiverad.

1. Tryck på **Inställningar** i centerdisplayens toppvy.
2. Välj **My Car** → **IntelliSafe** → **Driver Alert**.
3. Markera eller avmarkera **Guide till rastplats** för att aktivera alternativt deaktivera funktionen.

**Relaterad information**

- Driver Alert Control (s. 372)
- Begränsningar för Driver Alert Control (s. 374)

## Begränsningar för Driver Alert Control

Funktionen Driver Alert Control (DAC) kan ha begränsad funktionalitet i vissa situationer. I vissa fall kan systemet varna trots att förarens körbeteende inte har försämrats, t.ex:

- vid starka sidovindar
- på spårig vägbeläggning.

### **⚠ VARNING**

I vissa fall kanske körbeteendet inte påverkas trots förarens trötthet – t.ex. vid användning av funktionen Pilot Assist\* – med påföljd att föraren då inte får någon varning från DAC.

Därför är det mycket viktigt att alltid stanna och ta en paus vid minsta känsla av trötthet, oavsett om funktionen har varnat eller inte.

### **ⓘ OBS**

Funktionen använder bilens kamera- och radarenheter vilka har vissa generella begränsningar.

## Relaterad information

- Driver Alert Control (s. 372)
- Begränsningar för kamera- och radarenhet (s. 413)

<sup>107</sup>Distance Alert

## Avståndsvarning\*<sup>107</sup>

Funktionen avståndsvarning kan hjälpa föraren uppmärksamma att tidsavståndet till framförvarande fordon kan vara för kort. Det krävs att bilen är utrustad med en head-up-display\* för att kunna visa avståndsvarning.



Symbol för avståndsvarning på vindrutan med head-up-display.

I bil utrustad med head-up-display visas en symbol på vindrutan så länge tidsavståndet till framförvarande fordon är kortare än förvalt värde. Det förutsätter dock att funktionen **Visa förarstöd** är aktiverad via inställningar i bilens menysystem.

Avståndsvarning är aktiv i hastigheter över 30 km/h (20 mph) och reagerar endast för framförvarande fordon i samma färdrikt-

ning. För mötande, långsamtgående eller stillastående fordon ges ingen avståndsinformation.

### **ⓘ OBS**

Visuella varningssignaler på vindrutan kan vara svåra att upptäcka vid starkt solsken, reflexer, extrema ljuskontraster, användning av solglasögon eller om föraren inte har blicken riktad rakt fram.

### **ⓘ OBS**

Avståndsvarning är deaktiverad under tiden adaptiv farthållare\* eller Pilot Assist\* är aktiv.

### **⚠ VARNING**

Avståndsvarningen reagerar endast om tidsavståndet till framförvarande fordon är kortare än det förinställda värdet – den egna bilens hastighet påverkas inte.

**⚠ VARNING**

- Funktionen är ett kompletterande förarstöd med avsikt att underlätta körningen och göra den säkrare – den kan emellertid inte hantera samtliga situationer vid alla trafik-, väder- och vägförhållanden.
- Föraren rekommenderas att läsa ägarmanualens samtliga avsnitt om denna funktion för att ta del av bl.a. dess begränsningar, vilka föraren ska vara medveten om innan funktionen används.
- Förarstödsfunktioner kan inte ersätta förarens uppmärksamhet och omdöme utan denne är alltid ansvarig för att bilen framförs på ett säkert sätt, med lämplig hastighet och med lämpligt avstånd till andra fordon samt i enlighet med gällande trafikregler och bestämmelser.

**Relaterad information**

- Aktivera eller deaktivera avståndsvarning (s. 375)
- Begränsningar för avståndsvarning (s. 376)
- Ställ in tidsavstånd till framförvarande fordon (s. 338)

- Varning från förarstöd vid kollisionsrisk (s. 335)
- Head-up-display\* (s. 137)

**Aktivera eller deaktivera avståndsvarning<sup>108</sup>**

Funktionen avståndsvarning kan stängas av. Funktionen finns enbart i bilar som kan visa information på vindrutan med en s.k. head-up-display\*.



Aktivera eller deaktivera funktionen med denna knapp i centerdisplayens funktionsvy.

- GRÖN knappindikering – funktionen är aktiverad.
- GRÅ knappindikering – funktionen är deaktiverad.

Avståndsvarning aktiveras automatiskt efter varje motorstart.

**Relaterad information**

- Avståndsvarning\* (s. 374)
- Begränsningar för avståndsvarning (s. 376)

<sup>108</sup>Distance Alert

## Begränsningar för avståndsvarning<sup>109</sup>

Avståndsvarning kan ha begränsad funktionalitet i vissa situationer. Funktionen finns enbart i bilar som kan visa information på vindrutan med en s.k. head-up-display\*.

### ⚠ VARNING

- Ett fordon's storlek kan påverka förmågan att upptäckas, som t.ex. motorcyklar, vilket kan innebära att varningslampan tänds på kortare tidsavstånd än det inställda eller att varningen tillfälligt uteblir.
- Mycket höga hastigheter kan orsaka att lampan tänds på kortare tidsavstånd än det inställda p.g.a. begränsningar i radarenhetens räckvidd.

### i OBS

Funktionen använder bilens kamera- och radarenheter vilka har vissa generella begränsningar.

## Relaterad information

- Avståndsvarning\* (s. 374)
- Begränsningar för kamera- och radarenhet (s. 413)
- Head-up-display\* (s. 137)

<sup>109</sup>Distance Alert

## Cross Traffic Alert\*<sup>110</sup>

Cross Traffic Alert (CTA) är ett kompletterande förarstöd till BLIS<sup>111</sup> avsedd att hjälpa föraren upptäcka korsande trafik bakom bilen då den backas.

Delfunktionen **auto-broms** kan hjälpa föraren att stoppa bilen om risk för kollision föreligger, med ett ej observerat fordon.

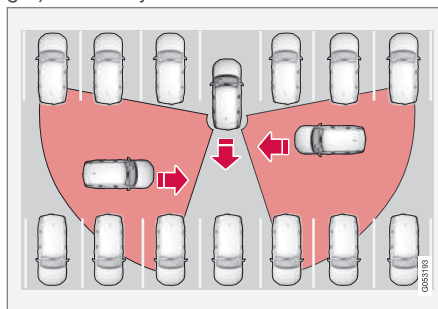

Exempel på område där Cross Traffic Alert kan hjälpa föraren att uppfatta hinder vid backning.

Funktionen är konstruerat för att i första hand upptäcka fordon – i gynnsamma fall kan även mindre föremål som cyklar samt fotgängare upptäckas.

Funktionen är endast aktiv om bilen rullar bakåt eller om växellådans backläge har valts.

Om funktionen upptäcker att något närmar sig från sidan indikeras detta med:

- en ljudsignal – ljudet hörs i vänster eller höger högtalare beroende av från vilket håll objektet närmar sig.
- en tänd ikon i bildskärmens **Parkeringshjälp**-grafik.
- en ikon i parkeringshjälpkamerans toppvy.



Tänd ikon för Cross Traffic Alert i bildskärmens **Parkeringshjälp**-grafik.

Om föraren inte uppmärksammar varningen från funktionen och en kollision är oundviklig, träder funktionen **auto-broms** in för att stanna bilen varefter förardisplayen visar ett förklarande textmeddelande om varför bilen bromsades.

\* Tillval/tillbehör.

**⚠ VARNING**

- Funktionen är ett kompletterande förarstöd med avsikt att underlätta körningen och göra den säkrare – den kan emellertid inte hantera samtliga situationer vid alla trafik-, väder- och vägförhållanden.
- Föraren rekommenderas att läsa ägarmanualens samtliga avsnitt om denna funktion för att ta del av bl.a. dess begränsningar, vilka föraren ska vara medveten om innan funktionen används.
- Förarstödsfunktioner kan inte ersätta förarens uppmärksamhet och omdöme utan denne är alltid ansvarig för att bilen framförs på ett säkert sätt, med lämplig hastighet och med lämpligt avstånd till andra fordon samt i enlighet med gällande trafikregler och bestämmelser.

**Relaterad information**

- Förarstödsystem (s. 286)
- Aktivera eller deaktivera Cross Traffic Alert\* (s. 377)
- Begränsningar för Cross Traffic Alert\* (s. 378)

- Meddelanden för Cross Traffic Alert\* (s. 379)
- BLIS\* (s. 368)
- Parkeringshjälp\* (s. 380)

**Aktivera eller deaktivera Cross Traffic Alert\*<sup>112</sup>**

Föraren kan välja att stänga av funktionen Cross Traffic Alert (CTA).



Aktivera eller deaktivera funktionen med denna knapp i centerdisplayens funktionsvy.

- GRÖN knappindikering – funktionen är aktiverad.
- GRÅ knappindikering – funktionen är deaktiverad.

Funktionen aktiveras automatiskt efter varje motorstart.

**Relaterad information**

- Cross Traffic Alert\* (s. 376)
- Begränsningar för Cross Traffic Alert\* (s. 378)
- Meddelanden för Cross Traffic Alert\* (s. 379)

<sup>110</sup> Varning för korsande trafik då bilen backas.

<sup>111</sup> Blind Spot Information

## Begränsningar för Cross Traffic Alert<sup>\*113</sup>

Funktionen Cross Traffic Alert (CTA) med **auto-broms** kan ha begränsad funktionalitet i vissa situationer. Bromsningrepp är aktivt i hastigheter under 15 km/h.

### ⚠ VARNING

Delfunktionen **auto-broms** kan enbart detektera och bromsa för andra fordon i rörelse – **inte** för t.ex. stillastående hinder, en cyklist eller en fotgängare.

Funktionen har en viss begränsning – sensorerna kan t.ex. inte "se" igenom andra parkerade fordon eller skymmande föremål.

Här följer några exempel på när funktionens "synfält" från början kan vara begränsat och annalkande fordon därför inte kan upptäckas förrän de är mycket nära:

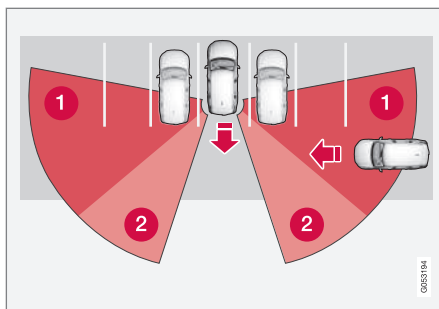

Bilen står långt in i en parkeringsficka.

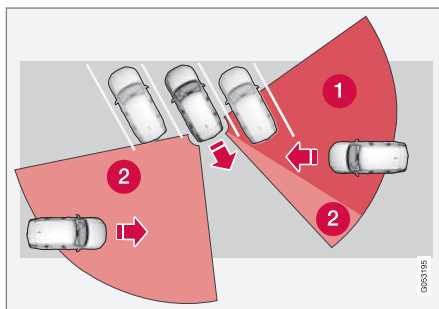

I en vinklad parkeringsficka kan Cross Traffic Alert vara helt "blind" åt ena sidan.

- 1 Blind sektor.
- 2 Sektor där funktionen kan detektera/"se".

Då den egna bilen långsamt backas, ändras dock vinkeln i förhållande till fordonet/föremålet som skymmer varvid den blinda sektorn snabbt minskar.

### Exempel på ytterligare begränsningar

- Delfunktionen **auto-broms** detekterar enbart fordon i rörelse och kan därför **inte** "se" och bromsa för t.ex. stillastående hinder, en cyklist eller en fotgängare.
- Smuts, is och snö som täcker sensorerna kan reducera funktionerna och omöjliggöra varningar.
- CTA deaktiveras automatiskt om ett släpfordon, cykelhållare eller liknande ansluts till bilens elsystem.
- För god prestanda av CTA bör cykelhållare, bagagehållare eller liknande inte monteras på bilens dragkrok.

### i OBS

Funktionen använder bilens radarenheter vilka har vissa generella begränsningar.

### Relaterad information

- Cross Traffic Alert\* (s. 376)
- Begränsningar för kamera- och radarenhet (s. 413)

<sup>112</sup> Varning för korsande trafik då bilen backas.

<sup>113</sup> Varning för korsande trafik då bilen backas.



## Meddelanden för Cross Traffic Alert\*<sup>114</sup>

Ett antal meddelanden gällande Cross Traffic Alert (CTA) kan visas i förardisplayen. Här följer några exempel.

Meddelande	Innebörd
Dolda vinkeln sensor Service erfordras	Systemet fungerar inte som det ska. En verkstad bör kontaktas <sup>A</sup> .
Dolda vinkeln sens. av Släpvagn kopplad	BLIS <sup>B</sup> och CTA har deaktiverats då ett släpfordon har anslutits till bilens elsystem.

<sup>A</sup> En auktoriserad Volvoverkstad rekommenderas.

<sup>B</sup> Blind Spot Information System

Ett textmeddelande kan släckas med ett kort tryck på -knappen, belägen i centrum på rattens högra knappsats.

Om ett meddelande kvarstår, kontakta verkstad<sup>A</sup>.

### Relaterad information

- Cross Traffic Alert\* (s. 376)
- BLIS\* (s. 368)
- Begränsningar för Cross Traffic Alert\* (s. 378)

<sup>114</sup> Varning för korsande trafik då bilen backas.

## Parkeringshjälp\*

Funktionen parkeringshjälp (PAS<sup>115</sup>) använder sensorer för att hjälpa föraren vid manövrering i trånga utrymmen genom att indikera avstånd till hinder med ljudsignaler kombinerat med grafik i centerdisplayen.

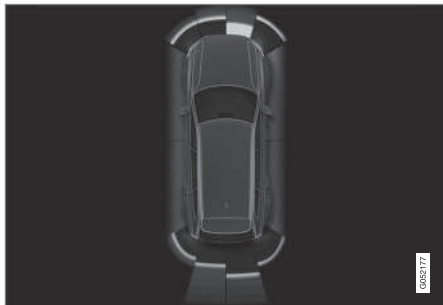

Bildskärmsvy med hinderzoner och sensorsektorer.

Centerdisplayen visar en översiktsbild med förhållandet mellan bilen och upptäckta hinder.

Markerad sektor indikerar var hindret befinner sig. Ju närmare bilsymbolen är en markerad sektorruta framåt/bakåt, desto kortare är avståndet mellan bilen och upptäckt hinder.

Sidosektorerna ändrar färg då avståndet minskar mellan bilen och ett objekt.

Ju kortare avstånd till hindret, desto tätare ljuder signalen. Annat ljud från ljudanläggningen dämpas automatiskt.

Ljudsignal för hinder framåt och åt sidorna är aktiv då bilen är i rörelse men upphör efter att bilen varit stillastående ca 2 sekunder. Ljudsignal för hinder bakåt är aktiv även då bilen står still.

Vid avstånd inom ca 30 cm (1 ft) till ett hinder bakom eller framför bilen är tonen konstant och aktivt sensorfält närmast bilsymbolen är fylld.

Vid avstånd inom ca 25 cm (0,8 ft) till ett hinder åt sidorna är tonen intensivt pulserande och aktivt sektorfält skiftar färg från ORANGE till RÖD.

Parkeringshjälpens ljudnivå kan justeras under pågående ljudsignal med mittkonsolens [**>II**]-vred. Justering kan även göras i toppvyns menyalternativ **Inställningar**.

### **i** OBS

Förutom i sektor närmast bilsymbolen, ges ljudvarningar bara för objekt vilka befinner sig direkt i bilens färdväg.

## **!** VARNING

- Funktionen är ett kompletterande förarstöd med avsikt att underlätta körningen och göra den säkrare – den kan emellertid inte hantera samtliga situationer vid alla trafik-, väder- och vägförhållanden.
- Föraren rekommenderas att läsa ägarmanualens samtliga avsnitt om denna funktion för att ta del av bl.a. dess begränsningar, vilka föraren ska vara medveten om innan funktionen används.
- Förarstödsfunktioner kan inte ersätta förarens uppmärksamhet och omdöme utan denne är alltid ansvarig för att bilen framförs på ett säkert sätt, med lämplig hastighet och med lämpligt avstånd till andra fordon samt i enlighet med gällande trafikregler och bestämmelser.

## Relaterad information

- Förarstödsystem (s. 286)
- Parkeringshjälp framåt, bakåt och utmed sidorna\* (s. 381)
- Aktivera eller deaktivera parkeringshjälp\* (s. 382)

<sup>115</sup> Park Assist System

- Symboler och meddelanden för parkeringshjälp (s. 384)
- Begränsningar för parkeringshjälp (s. 383)

## Parkeringshjälp framåt, bakåt och utmed sidorna\*

Parkeringshjälp (PAS<sup>116</sup>) har olika beteende beroende på vilken del av bilen som närmar sig ett hinder.

### Framåt

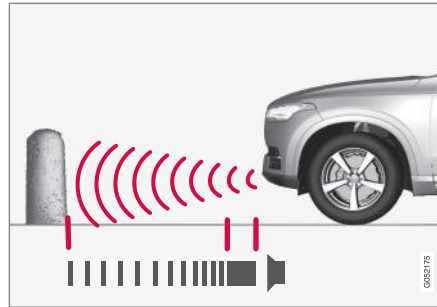

Varningsignal har en konstantton vid mindre än ca 30 cm (1 ft) kvar till ett hinder.

Parkeringshjälpens främre sensorer aktiveras automatiskt vid motorstart. De är aktiva vid hastigheter under 10 km/h (6 mph).

Mätområdet når ut ca 80 cm (2,5 ft) framför bilen.

### **i** OBS

Parkeringshjälpen deaktiveras när parkeringsbromsen används eller **P**-läge väljs i bil med automatisk växellåda.

### **!** VIKTIGT

Vid montering av extraljus: Tänk på att dessa inte får skymma sensorerna – extraljusen kan då uppfattas som hinder.

### Bakåt

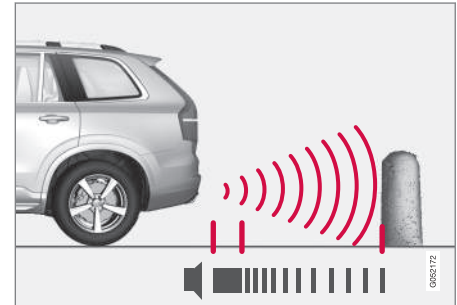

Varningsignal har en konstantton vid mindre än ca 30 cm (1 ft) kvar till ett hinder.

Sensorerna bakåt aktiveras om bilen rullar bakåt utan ilagd växel eller då växelspaken förs till backläge.

## FÖRARSTÖD

- ◀ Mätområdet når ut ca 1,5 meter (5 ft) bakom bilen.

Vid backning med en till bilens elsystem elektriskt ansluten släpvagn, deaktiveras parkeringshjälpen bakåt automatiskt.

### **i** OBS

Vid backning med t.ex. släpvagn eller cykelhållare på dragkroken – utan Volvo original släpvnagskablage – kan parkeringshjälpen behöva stängas av manuellt för att sensorerna inte ska reagera på dessa.

## Utmed sidorna

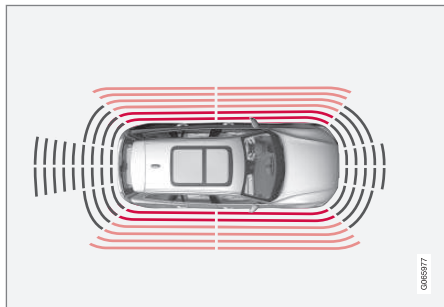

Varningssignalen pulserar intensivt vid mindre än ca 25 cm (0,8 ft) kvar till ett hinder.

Parkeringshjälpens sidosensorer aktiveras automatiskt vid motorstart. De är aktiva vid hastigheter under 10 km/h (6 mph).

Mätområdet är ca 25 cm (0,8 ft) ut från sidorna.

Sidosensorernas detekteringsområde ökar dock markant då framhjulens styrvinkel ökas och vid rattutslag kan hinder upp till ca 90 cm (3 ft) snett bakom eller framför bilen upptäckas.

### Relaterad information

- Parkeringshjälp\* (s. 380)
- Sensorfält för parkeringshjälp (s. 390)

## Aktivera eller deaktivera parkeringshjälp\*

Funktionen parkeringshjälp (PAS<sup>117</sup>) kan aktiveras eller deaktiveras.

Parkeringshjälpens front- och sidosensorer aktiveras automatiskt vid motorstart och sensorerna bakåt aktiveras om bilen rullar bakåt eller då backväxeln väljs.



Aktivera eller deaktivera funktionen med denna knapp i centerdisplayens funktionsvy.

- GRÖN knappindikering – funktionen är aktiverad.
- GRÅ knappindikering – funktionen är deaktiverad.

I bil utrustad med parkeringshjälpkamera\* kan parkeringshjälp även aktiveras eller deaktiveras från respektive kameravy.

### Relaterad information

- Parkeringshjälp\* (s. 380)
- Begränsningar för parkeringshjälp (s. 383)

## Begränsningar för parkeringshjälp

Funktionen parkeringshjälp (PAS<sup>118</sup>) kan inte detektera allt i samtliga situationer och kan därför ha begränsad funktionalitet i vissa fall. Följande exempel på begränsningar för parkeringshjälp bör en förare vara medveten om:

### VARNING

- Parkeringssensorerna har döda/blinda vinklar där hinder inte kan upptäckas.
- Var särskilt uppmärksam på människor och djur som befinner sig nära bilen.
- Tänk på att bilens front kan svänga ut mot mötande trafik under parkeringsmanövern.

### VARNING



Var extra uppmärksam vid körning bakåt då denna symbol visas när ett släpfordon, en cykelhållare eller liknande är tillkopplat och elektriskt anslutet till bilen.

Symbolen indikerar att parkeringshjälpsensorerna bakåt är **avstängda** och varnar då inte för några hinder.

### VIKTIGT

Föremål som t.ex. kedjor, tunna blanka stolpar eller låga hinder kan hamna i "signalskugga" och då tillfälligt inte uppfattas av sensorerna – den pulserande tonen kan då oväntat upphöra istället för att övergå till förväntad konstantton.

Sensorerna kan inte upptäcka höga objekt, t.ex. utstickande lastbryggor.

- Var i sådana här situationer extra uppmärksam och manövrera/förflytta bilen särskilt långsamt eller avbryt pågående parkeringsmanöver – hög risk för skada på fordon eller andra föremål kan föreligga eftersom information från sensorerna inte alltid är tillförlitlig vid sådana situationer.

### VIKTIGT

Under vissa omständigheter kan parkeringshjälpsystemet ge falska varningssignaler vilka orsakas av externa ljudkällor med samma ultraljudsfrekvenser som systemet arbetar med.

Exempel på sådana källor är signalhorn, våta däck på asfalt, pneumatiska bromsar, avgasljud från motorcyklar, etc.

### OBS

Då en dragkrok är konfigurerad med bilens elsystem, inkluderas dragkrokens utstick när funktionen mäter avstånd till objekt bakom bilen.

### Relaterad information

- Parkeringshjälp\* (s. 380)

117 Park Assist System

118 Park Assist System

## Symboler och meddelanden för parkeringshjälp

Symboler och meddelanden för parkeringshjälp (PAS<sup>119</sup>) kan visas i förar- och/eller centerdisplayen. Här följer några exempel.

Symbol	Meddelande	Innebörd
		Parkeringshjälpssensorerna bakåt är <b>avstängda</b> och därför presenteras inga akustiska varningar för hinder/objekt.
	<b>Parkeringshjälp</b> <b>Sensorer blockerade, rengöring behövs</b>	En eller flera av funktionens sensorer är blockerade – kontrollera och åtgärda snarast möjligt.
	<b>Parkeringshjälp</b> <b>Ej tillgänglig Service erfordras</b>	Systemet fungerar inte som det ska. En verkstad bör kontaktas <sup>A</sup> .

A En auktoriserad Volvoverkstad rekommenderas.

Ett textmeddelande kan släckas med ett kort tryck på -knappen, belägen i centrum på rattens högra knappsats.

Om ett meddelande kvarstår, kontakta verkstad<sup>A</sup>.

### Relaterad information

- Parkeringshjälp\* (s. 380)
- Begränsningar för parkeringshjälp (s. 383)

<sup>119</sup> Park Assist System

## Parkeringshjälpkamera\*

Parkeringskameran (PAC<sup>120</sup>) kan hjälpa föraren vid manövrering i trånga utrymmen genom att indikera hinder med kamerabild och grafik i centerdisplayen.

Parkeringskamera är en stödfunktion som aktiveras automatiskt när backväxeln väljs eller manuellt via centerdisplayen.



Exempel på kameravy.

- 1 Zoom<sup>121</sup> – zooma in/ut
- 2 360°-vy\* – aktiverar/deaktiverar samtliga kameror
- 3 PAS<sup>122</sup> – aktiverar/deaktiverar parkeringshjälpssensorer

- 4 Linjer – aktiverar/deaktiverar hjälplinjer
- 5 Dragkrok\* – aktiverar/deaktiverar hjälplinje för dragkrok\*<sup>123</sup>
- 6 CTA\* – aktiverar/deaktiverar Cross Traffic Alert

Föremål/hinder kan vara närmare bilen än de upplevs vara på bildskärmen.

### VARNING

- Parkeringssensorerna har döda/blinda vinklar där hinder inte kan upptäckas.
- Var särskilt uppmärksam på människor och djur som befinner sig nära bilen.
- Tänk på att bilens front kan svänga ut mot mötande trafik under parkeringsmanövern.

<sup>120</sup>Park Assist Camera

<sup>121</sup>Vid inzoomning släcks hjälplinjer.

<sup>122</sup>Park Assist System

<sup>123</sup>Ej tillgänglig för alla modeller och marknader.



### VARNING

- Funktionen är ett kompletterande förarstöd med avsikt att underlätta körningen och göra den säkrare – den kan emellertid inte hantera samtliga situationer vid alla trafik-, väder- och vägförhållanden.
- Föraren rekommenderas att läsa ägarmanualens samtliga avsnitt om denna funktion för att ta del av bl.a. dess begränsningar, vilka föraren ska vara medveten om innan funktionen används.
- Förarstödsfunktioner kan inte ersätta förarens uppmärksamhet och omdöme utan denne är alltid ansvarig för att bilen framförs på ett säkert sätt, med lämplig hastighet och med lämpligt avstånd till andra fordon samt i enlighet med gällande trafikregler och bestämmelser.

### Relaterad information

- Förarstödsystem (s. 286)
- Parkeringshjälpkamerornas placering och upptagningsområde\* (s. 386)
- Hjälpplinjer för parkeringshjälpkamera\* (s. 388)
- Sensorfält för parkeringshjälp (s. 390)
- Aktivera parkeringshjälpkamera (s. 391)

- Symboler och meddelanden för parkeringshjälpkamera (s. 393)
- Begränsningar för kamera- och radarenhet (s. 413)
- Parkeringshjälp\* (s. 380)
- Cross Traffic Alert\* (s. 376)

### Parkeringshjälpkamerornas placering och upptagningsområde\*

Parkeringshjälpkamerorna (PAC<sup>124</sup>) kan visa en sammansatt 360°-vy samt en separat vy för de fyra respektive kamerorna: bakre, främre, vänster eller höger kameravy.

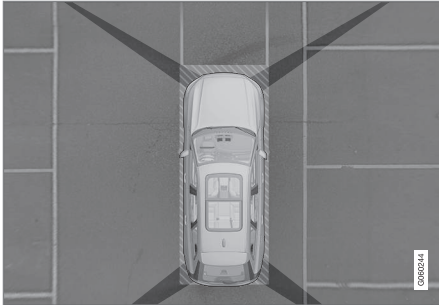

**360°-vy\***

Parkeringskamerornas "synfält" med dess ungefärliga täckområde.

Funktionen **360°-vy** aktiverar samtliga parkeringskameror varvid bilens fyra sidor visas samtidigt i centerdisplayen, vilket hjälper föraren att observera vad som finns runt bilen vid manövrering i låga hastigheter.

Från 360°-vyn kan varje kameravy aktiveras separat:

- Tryck på bildskärmen för önskad kameran "synfält" – t.ex. på ytan framför/ovanför frontkameran.



Vilken av kamerorna som är aktiv, indikeras med en kamerasymbol på centerdisplayens bilsymbol.

Är bilen även utrustad med **Parkeringshjälp\*** illustreras

avstånd till upptäckta hinder med fält i olika färger.

Kamerorna kan aktiveras automatiskt eller manuellt.

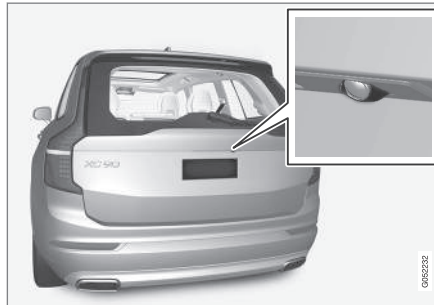
**Bakåt**

Kameran bakåt är placerad ovanför registreringsskylten.

Kameran bakåt visar ett brett område bakom bilen. För vissa modeller kan även en del av stötfångaren synas samt eventuell dragkrok.

Föremål på centerdisplayen kan upplevas luta något – detta är normalt.

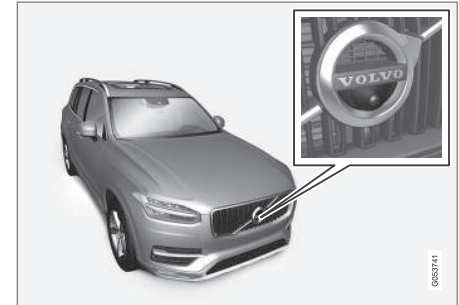
**Framåt**

Parkeringskameran framåt är placerad i grillen.

Frontkameran kan vara till hjälp vid utfart med begränsad sikt åt sidorna, t.ex. utkörning från ett garage. Den är aktiv i hastigheter upp till 25 km/h (16 mph) – därefter släcks frontkameran.

Om bilen inte uppnår 50 km/h (30 mph) och hastigheten sjunker under 22 km/h (14 mph) inom 1 minut efter att frontkameran släckts, återaktiveras kameran.

## ◀ Sidorna



Sidokamerorna är placerade i respektive ytterbacksspegel.

Sidokamerorna kan visa vad som finns utmed respektive sida av bilen.

### Relaterad information

- Parkeringshjälpkamera\* (s. 385)
- Aktivera parkeringshjälpkamera (s. 391)
- Begränsningar för kamera- och radarenhet (s. 413)

## Hjälplinjer för parkeringshjälpkamera\*

Parkeringshjälpkamerorna (PAC<sup>125</sup>) visar med linjer på bildskärmen var bilen befinner sig i förhållande till omgivningen.



Exempel på hjälplinjer

Hjälplinjer visar tänkt bana för bilens yttermått med aktuellt rattutslag – detta kan underlätta

vid fickparkering, backning i trånga utrymmen och vid påkoppling av släpfordon.

Linjerna på skärmen projiceras som om de befann sig i markplan bakom bilen och är direkt beroende av rattutslaget, vilket gör att föraren kan se den väg bilen kommer att ta – även då bilen svänger.

Hjälplinjerna inkluderar bilens mest utstickande detaljer, t.ex. dragkrok, ytterbacksspeglar och hörn.

### **i** OBS

- Vid backning med släpfordon som inte är elektriskt kopplad till bilen visar bildskärmens hjälplinjer den väg **bilen** kommer att ta – inte släpfordonets.
- Bildskärmen visar inga hjälplinjer när en släpvagn är elektriskt ansluten till bilens elsystem.
- Hjälplinjer visas inte vid inzoomning.

<sup>125</sup>Park Assist Camera

**! VIKTIGT**

- Tänk på att med kameravy bakåt vald, visar bildskärmen endast området bakom bilen – var då uppmärksam på bilens sidor och front när ratten vrids vid backning.
- Samma sak gäller omvänt – var observant på vad som händer med bilens bakre delar då den främre kameravyn är vald.
- Observera att hjälplinjerna visar den **kortaste** vägen – var därför extra uppmärksam på att bilens sidor inte går mot/över något då ratten vrids vid körning framåt eller att bilens front sveps mot/över något då ratten vrids vid backning.

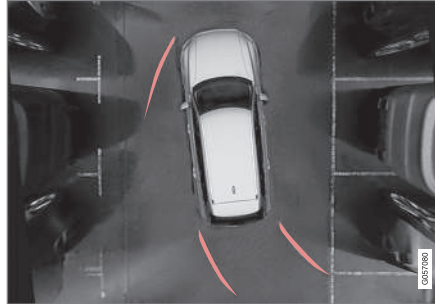
**Hjälplinjer i 360°-vy\***

360°-vy med hjälplinjer

Med 360°-vy visas hjälplinjer – beroende på körriktning – bakom, framför och vid sidan av bilen:

- Vid körning framåt: Frontlinjer
- Vid backning: Sidolinjer och backlinjer

Med front- eller backkamera vald, visas hjälplinjerna oberoende av bilens körriktning.

Med en sidokamera vald, visas hjälplinjer endast vid backning.

**Hjälplinje för dragkrok\***

Dragkrok med hjälplinje

- 1 **Dragkrok** – aktivera hjälplinje för dragkrok.
- 2 **Zoom** – zooma in/ut.

För att använda kameran vid tillkoppling av ett släpfordon:



- ◀ 1. Tryck på **Dragkrok** (1).
- > Hjälpplinjerna för dragkrokens tänkta bana visas – samtidigt släcks bilens hjälpplinjer.
  - Hjälpplinjerna för både bil och dragkrok kan inte visas samtidigt.
2. Tryck på **Zoom** (2) vid behov av noggrann manövrering.
- > Kameravyn zoomas in.

### Relaterad information

- Parkeringshjälpkamera\* (s. 385)
- Parkeringshjälpkamerornas placering och upptagningsområde\* (s. 386)
- Begränsningar för kamera- och radarenhet (s. 413)
- Dragkrok\* (s. 483)

## Sensorfält för parkeringshjälp

Är bilen utrustad med parkeringshjälp (PAS<sup>126</sup>) visas avståndet i parkeringshjälpkamerans (PAC<sup>127</sup>) 360°-vy med färgade fält för varje sensor som registrerar ett hinder.

### Sensorfält bakåt och framåt



Bildskärmen kan visa färgade sensorfält på bilsymbolen.

Fältens färg för sensorerna bakåt och framåt ändras med minskande avstånd till hindret – från GULT, via ORANGE mot RÖTT.

Fältfärg bakåt	Avstånd i meter (fot)
Gul	0,6–1,5 (2,0–4,9)
Orange	0,3–0,6 (1,0–2,0)
Röd	0–0,3 (0–1,0)

Fältfärg framåt	Avstånd i meter (fot)
Gul	0,6–0,8 (2,0–2,6)
Orange	0,3–0,6 (1,0–2,0)
Röd	0–0,3 (0–1,0)

Vid RÖDA sensorfält övergår den pulserande ljudsignalen till konstantton.

<sup>126</sup>Park Assist System  
<sup>127</sup>Park Assist Camera

## Sensorfält åt sidorna

Varningssignaler är beroende av bilens tänkta bana. Vid rattutslag kan varning därför komma också för hinder snett framför eller snett bakom bilen, inte bara rakt framför eller rakt bakom.

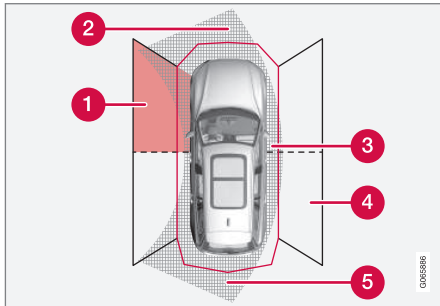

Parkeringsensorernas sektorer där hinder kan upptäckas.

- 1 Vänster sidas främre sensorfält
- 2 Hindersektor i bilens tänkta bana framåt – beroende av rattutslag
- 3 Sektor med RÖD fältfärg och intensivt pulserande ton
- 4 Höger sidas bakre sensorfält
- 5 Hindersektor i bilens tänkta bana bakåt – beroende av rattutslag.

Sidofältens färg ändras med minskande avstånd till hindret – från GULT till RÖTT.

Fältfärg sidor	Avstånd i meter (fot)
Gul	0,25–0,9 (0,8–3,0)
Röd	0–0,25 (0–0,8)

Vid RÖDA sensorfält övergår ljudsignalen från pulserande till intensivt pulserande.

## Relaterad information

- Parkeringshjälp\* (s. 380)
- Parkeringshjälpkamera\* (s. 385)
- Parkeringshjälpkamerornas placering och upptagningsområde\* (s. 386)
- Begränsningar för kamera- och radarenhet (s. 413)

## Aktivera parkeringshjälpkamera

Parkeringshjälpkameran (PAC<sup>128</sup>) aktiveras automatiskt när backväxeln väljs eller manuellt med en av centerdisplayens funktionsknappar.

## Kameravy vid backning

Vid val av backväxel visar bildskärmen 360°-vyn om den eller en av sidovyerna var senast använd kameravy – annars visas backvyn.

## Kameravy vid manuell aktivering



Aktivera parkeringskameran med denna knapp i centerdisplayens funktionsvy.

Bildskärmen visar därefter i första hand den senast använda kameravyn. Men

efter varje motorstart ersätts tidigare visad sidovy av 360°-vyn och tidigare visad zoomad backvy ersätts av backvyn.

- GRÖN knappindikering – funktionen är aktiverad.
- GRÅ knappindikering – funktionen är deaktiverad.

## Automatisk deaktivering av kamera

Frontvyn släcks vid 25 km/h (16 mph) för att inte distrahera föraren – den återaktiveras automatiskt om hastigheten sänks till 22 km/h

## FÖRARSTÖD

- ◀◀ (14 mph) inom 1 minut förutsatt att hastighe-  
ten ej överskridit 50 km/h (31 mph).

Övriga kameravyer släcks vid 15 km/h (9 mph)  
och återaktiveras ej.



### **Relaterad information**

- Parkeringshjälpkamera\* (s. 385)
- Begränsningar för parkeringshjälp (s. 383)
- Begränsningar för kamera- och radarenhet  
(s. 413)

## Symboler och meddelanden för parkeringshjälpkamera

Symboler och meddelanden för parkeringshjälpkamera (PAC<sup>129</sup>) kan visas i förar- och/

eller centerdisplayen. Här följer några exempel.

Symbol	Meddelande	Innebörd
		Parkeringshjälpssensorerna bakåt är <b>avstängda</b> och därför presenteras inga akustiska varningar och fältmarkeringar för hinder/objekt.
		Kameran är ur funktion.
	<b>Parkeringshjälp</b> <b>Sensorer blockerade, rengöring</b> <b>behövs</b>	En eller flera av funktionens sensorer är blockerade – kontrollera och åtgärda snarast möjligt.
	<b>Parkeringshjälp</b> <b>Ej tillgänglig Service erfordras</b>	Systemet fungerar inte som det ska. En verkstad bör kontaktas <sup>A</sup> .

<sup>A</sup> En auktoriserad Volvoverkstad rekommenderas.

<sup>129</sup>Park Assist Camera

## FÖRARSTÖD

- ◀◀ Ett textmeddelande kan släckas med ett kort tryck på -knappen, belägen i centrum på rattens högra knappsats.

Om ett meddelande kvarstår, kontakta verkstad<sup>A</sup>.

### Relaterad information

- Parkeringshjälpkamera\* (s. 385)
- Begränsningar för kamera- och radarenhet (s. 413)



## Aktiv parkeringshjälp\*

Den aktiva parkeringshjälpen (PAP<sup>130</sup>) kan hjälpa föraren att manövrera bilen vid parkering. Funktionen kan också assistera med styrning vid utkörning från en parallell parkering. Funktionen kontrollerar först om ett utrymme är tillräckligt stort och hjälper sedan föraren att styra in bilen i utrymmet.

Centerdisplayen visar med symboler, grafik och text vilka olika moment som ska utföras och när.

### VARNING

- Funktionen är ett kompletterande förarstöd med avsikt att underlätta körningen och göra den säkrare – den kan emellertid inte hantera samtliga situationer vid alla trafik-, väder- och vägförhållanden.
- Föraren rekommenderas att läsa ägarmanualens samtliga avsnitt om denna funktion för att ta del av bl.a. dess begränsningar, vilka föraren ska vara medveten om innan funktionen används.
- Förarstödsfunktioner kan inte ersätta förarens uppmärksamhet och omdöme utan denne är alltid ansvarig för att bilen framförs på ett säkert sätt, med lämplig hastighet och med lämpligt avstånd till andra fordon samt i enlighet med gällande trafikregler och bestämmelser.

### Relaterad information

- Förarstödsystem (s. 286)
- Varianter av parkering med aktiv parkeringshjälp\* (s. 396)
- Använda aktiv parkeringshjälp\* (s. 397)

- Lämna parallell parkering med aktiv parkeringshjälp\* (s. 400)
- Begränsningar för aktiv parkeringshjälp\* (s. 400)
- Meddelanden för aktiv parkeringshjälp\* (s. 403)

## Varianter av parkering med aktiv parkeringshjälp\*

Aktiv parkeringshjälp (PAP<sup>131</sup>) kan användas vid både parallell och vinkelrät parkering.

### Parallellparkering

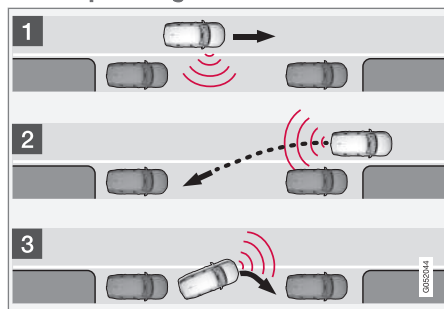

Princip för parallell- eller fickparkering.

Funktionen parkerar bilen med följande delmoment:

1. Parkeringsutrymme söks och kontrollmäts.
2. Bilen styrs in i utrymmet under backning.
3. Bilen positioneras i utrymmet med hjälp av körning framåt/bakåt.

Med funktionen **Kör ut** kan en parallellparkerad bil även få hjälp av funktionen med att lämna parkeringsfickan.

### Vinkelrät parkering

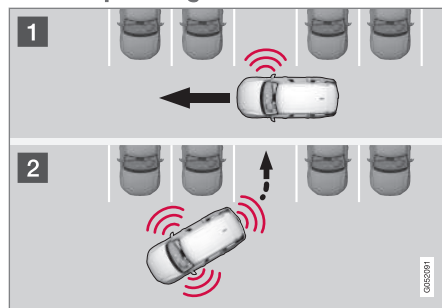

Princip för vinkelrät parkering.

Funktionen parkerar bilen med följande delmoment:

1. Parkeringsutrymme söks och kontrollmäts.
2. Bilen styrs in i utrymmet under backning och positioneras i utrymmet med hjälp av körning framåt/bakåt.

### **i** OBS

Att lämna en parkeringsficka med funktionen **Kör ut** ska endast användas för en parallellparkerad bil – den fungerar inte för en vinkelrät parkerad bil.

### Relaterad information

- Aktiv parkeringshjälp\* (s. 395)
- Lämna parallell parkering med aktiv parkeringshjälp\* (s. 400)

<sup>131</sup> Park Assist Pilot

## Använda aktiv parkeringshjälp\*

Den aktiva parkeringshjälpen (PAP<sup>132</sup>) hjälper föraren att parkera via tre delmoment. Funktionen kan även hjälpa föraren att lämna en parkeringsficka.

Funktionen mäter utrymme och styr bilen – förarens uppgift är att:

- hålla noggrann uppsikt runt bilen
- följa centerdisplayens instruktioner
- välja växel (bakåt/framåt) – en ljudsignal talar om när föraren ska byta växel
- reglera och hålla säker hastighet
- bromsa och stanna.

Symboler, grafik och/eller text visas på centerdisplayen när de olika momenten ska utföras.

Funktionen kan aktiveras om följande kriterier är uppfyllda efter motorstart:

- Inget släpfordon är kopplat till bilen
- Hastigheten är lägre än 30 km/h (20 mph).

### **i** OBS

Avståndet mellan bilen och parkeringsfickor ska vara 0,5–1,5 meter (1,6–5,0 ft) då funktionen söker parkeringsutrymme.

## Parkera med aktiv parkeringshjälp

Funktionen parkerar bilen med följande delmoment:

1. Parkeringsutrymme söks och kontrollmäts.
2. Bilen styrs in i utrymmet under backning.
3. Bilen positioneras i utrymmet – systemet kan då begära att föraren ska skifta växel och bromsa.

### Sök och kontrollmät parkeringsfickor



Funktionen kan aktiveras i centerdisplayens funktionsvy.

Den kan även nås från kameravyerna.

- GRÖN knappindikering – funktionen är aktiverad.
- GRÅ knappindikering – funktionen är deaktiverad.

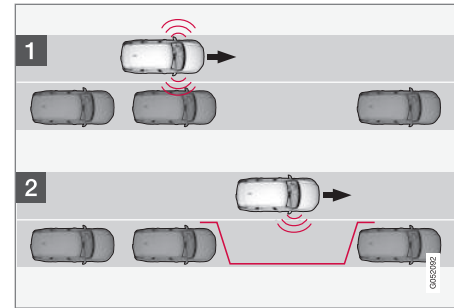

Princip för sökning inför parallell parkering.

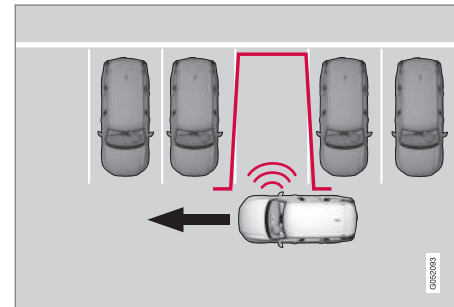

Princip för sökning inför vinkelrät parkering.

Kör i högst 30 km/h (20 mph) inför en parkering.

1. Tryck på knappen **Kör in** i funktionsvyn eller i kameravyn.
  - > Funktionen söker av och kontrollerar om en parkeringsyta är tillräckligt stor.
2. Var beredd att stanna bilen då grafik och meddelande på centerdisplayen säger att en lämplig parkeringsficka har hittats.
  - > Ett popup-fönster visas.
3. Välj **Parallell parkering** eller **Vinkelrät parkering** och lägg i backväxeln.

**i OBS**

Funktionen söker utrymme för parkering, visar instruktioner och styr in bilen på bilens passagerarsida. Men om så önskas kan bilen parkeras även på förarsidan av gatan:

- Aktivera körriktningvisaren åt förarsidan – då söker systemet parkeringsutrymme på den sidan av bilen istället.

**Backa in i parkeringsutrymmet**

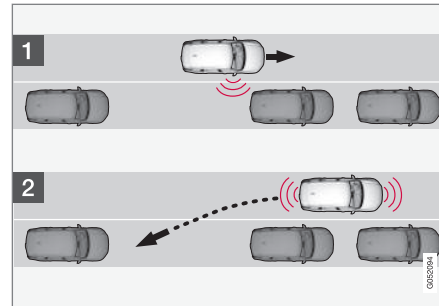

Princip för backning in till parallell parkering.

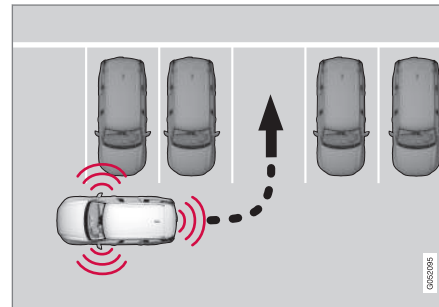

Princip för backning in till vinkelrät parkering.

1. Kontrollera att det är fritt bakåt och lägg i backväxeln.

2. Backa långsamt och försiktigt utan att röra ratten – och inte fortare än 7 km/h (4 mph).
3. Var beredd att stanna bilen då grafik och meddelande på centerdisplayen ger den instruktionen.

**i OBS**

- Håll händerna borta från ratten då funktionen är aktiverad.
- Se till att ratten inte hindras på något sätt och kan rotera fritt.
- För att uppnå bästa resultat – vänta tills ratten vridits färdigt innan körning bakåt/framåt påbörjas.

## Positionera bilen i parkeringsutrymmet

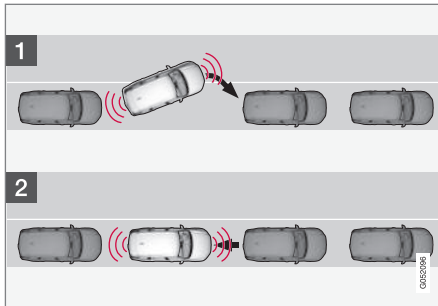

Princip för positionering vid parallel parkering.

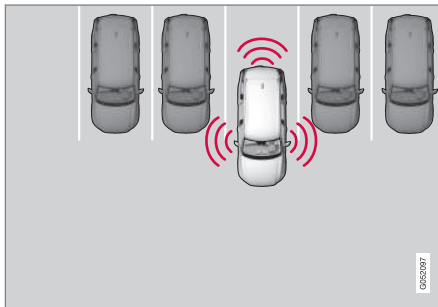

Princip för positionering vid vinkelrät parkering.

1. För växelväljaren till den växel som systemet instruerar, vänta tills ratten vridits och kör sakta framåt.
2. Var beredd att stanna bilen då grafik och meddelande på centerdisplayen ger den instruktionen.
3. Lägg i backväxeln och kör sakta bakåt.
4. Var beredd att bromsa bilen då grafik och meddelande på centerdisplayen ger den instruktionen.

Funktionen stängs av automatiskt i kombination med att grafik och meddelande visar att parkeringen är avslutad. Föraren kan dock behöva göra en extra korrigering efteråt – endast föraren kan bedöma när bilen är ordentligt parkerad.

### ! VIKTIGT

Varningsavståndet är kortare när sensorerna används av aktiv parkeringshjälp (PAP<sup>133</sup>) jämfört med när parkeringshjälp använder sensorerna.

## Auto-broms under parkeringssekvens

Om parkeringssensorerna under pågående parkering registrerar ett fordon eller en fotgängare inom den tänkta färdvägen framför

eller bakom bilen, auto-bromsas bilen till stillastående.

Därefter visar förardisplayen ett pop-up-meddelande där föraren kan välja att avbryta parkeringen genom att trycka **Avbryt** eller trycka **Återuppta** för att fortsätta parkeringssekvensen.

Gör följande efter valet **Återuppta**:

- Kontrollera att det är fritt runt bilen och följ instruktionerna på centerdisplayen, som t.ex:

**För att fortsätta – Accelerera försiktigt bort från objektet.**

## Relaterad information

- Aktiv parkeringshjälp\* (s. 395)
- Begränsningar för aktiv parkeringshjälp\* (s. 400)

## Lämna parallell parkering med aktiv parkeringshjälp\*

Funktionen **Kör ut** kan hjälpa föraren att lämna en parkeringsficka när bilen är parallellt parkerad.

### **i** OBS

Att lämna en parkeringsficka med funktionen **Kör ut** ska endast användas för en parallellparkerad bil – den fungerar inte för en vinkelrät parkerad bil.



Funktionen **Kör ut** aktiveras i centerdisplayens funktionsvy eller i kameravyn.

- GRÖN knappindikering – funktionen är aktiverad.
  - GRÅ knappindikering – funktionen är deaktiverad.
1. Tryck på knappen **Kör ut** i funktionsvyn eller i kameravyn.
  2. Välj med körriktningvisaren åt vilket håll bilen ska lämna parkeringsfickan.

3. Var beredd att stanna bilen då grafik och meddelande på centerdisplayen ger den instruktionen – följ instruktionerna på samma sätt som vid parkeringsförfarandet.

Observera att ratten kan "fjädra" tillbaka då funktionen avslutas – föraren kan då behöva vrida ratten tillbaka till maximalt rattutslag för att kunna lämna parkeringsfickan.

Om funktionen anser att föraren kan lämna parkeringsfickan utan någon extra manöver kommer funktionen att avslutas, även om det kan tyckas att bilen är kvar i parkeringsfickan.

### Relaterad information

- Aktiv parkeringshjälp\* (s. 395)
- Begränsningar för aktiv parkeringshjälp\* (s. 400)

## Begränsningar för aktiv parkeringshjälp\*

Funktionen aktiv parkeringshjälp (PAP<sup>134</sup>) kan inte detektera allt i samtliga situationer och kan därför ha begränsad funktionalitet.

Följande exempel på begränsningar för aktiv parkeringshjälp bör en förare vara medveten om.

### **!** VARNING

- Parkeringssensorerna har döda/blinda vinklar där hinder inte kan upptäckas.
- Var särskilt uppmärksam på människor och djur som befinner sig nära bilen.
- Tänk på att bilens front kan svänga ut mot mötande trafik under parkeringsmanövern.

### **!** VIKTIGT

Objekt belägna högre än sensorernas detekteringsområde inkluderas inte när parkeringsmanövern beräknas vilket kan leda till att funktionen svänger in i parkeringsfickan för tidigt – därför bör sådana parkeringsfickor undvikas.

<sup>134</sup>Park Assist Pilot

## Parkering avbryts

En parkeringssekvens avbryts:

- om föraren rör ratten
- om bilen framförs för fort – över 7 km/h (4 mph)
- om föraren trycker på **Avbryt** i centerdisplayen
- vid ingrepp av de låsningsfria bromsarna eller den elektroniska stabilitetskontrollen – t.ex. ett hjul tappar fästet vid halt vägslag
- då styrservon för hastighetsberoende rattmotstånd arbetar med reducerad effekt – t.ex. vid kylning på grund av överhettning.
- då parkeringssensorerna under pågående parkering registrerar ett fordon eller en fotgängare inom den tänkta färdvägen framför eller bakom bilen, auto-bromsas bilen till stillastående.

Ett meddelande i centerdisplayen informerar i förekommande fall om varför parkeringssekvensen avbröts.

### ! VIKTIGT

Under vissa omständigheter kan funktionen inte hitta parkeringsfickor – en anledning kan vara att sensorerna störs av externa ljudkällor vilka avger samma ultraljudsfrekvenser systemet arbetar med.

Exempel på sådana källor är bl.a. signalhorn, våta däck på asfalt, pneumatiska bromsar, avgasljud från motorcyklar, m.m.

### i OBS

Smuts, is och snö som täcker sensorerna reducerar funktionen och kan omöjliggöra mätning.

## Föraransvar

Föraren bör ha i minnet att funktionen är ett hjälpmedel – inte en ofelbar helautomatisk funktion. Därför måste föraren vara beredd att avbryta ett parkeringsmoment.

Det finns även några detaljer att tänka på i samband med parkering, t.ex:

- Föraren är alltid ansvarig för bedömning av att det utrymme funktionen erbjuder är lämpligt för parkering.
- Använd inte funktionen om snökedjor eller reservhjul är monterade.

- Använd inte funktionen om lastade föremål sticker utanför bilen.
- Kraftigt regn eller snöfall kan medföra att parkeringsfickan inte mäts på ett korrekt sätt.
- Under sökning och kontrollmätning av parkeringsutrymme kan funktionen missa objekt placerade långt in i ett utrymme.
- Parkeringsfickor på smala gator kan inte alltid erbjudas eftersom nödvändigt utrymme för manövrering kanske inte är tillräckligt.
- Använd godkända däck<sup>135</sup> med korrekt däcktryck – det påverkar funktionens förmåga att parkera.
- Funktionen utgår från på aktuell plats parkerade fordons placering – är dessa olämpligt uppställda kan t.ex. den egna bilens däck och fälgar skadas mot trottoarkanter.
- Vinkelräta parkeringsfickor kan missas eller erbjudas i onödan om en parkerad bil sticker ut mer än övriga parkerade bilar.
- Funktionen är konstruerad för parkering på raka gator – inte i kraftiga böjar eller svängar. Se därför till att bilen är parallell med aktuella parkeringsfickor då funktionen mäter utrymmet.

<sup>135</sup>Med "godkända däck" avses däck av samma typ och fabrikat som originalmonterats vid leverans från fabrik.

### ◀◀ **Relaterad information**

- Aktiv parkeringshjälp\* (s. 395)
- Hastighetsberoende rattmotstånd (s. 286)
- Begränsningar för kamera- och radarenhet (s. 413)



## Meddelanden för aktiv parkeringshjälp\*

Meddelanden för aktiv parkeringshjälp (PAP<sup>136</sup>) kan visas i förar- och/eller centerdisplayen. Här följer några exempel.

Meddelande	Innebörd
Parkeringshjälp Sensorer blockerade, rengöring behövs	En eller flera av funktionens sensorer är blockerade – kontrollera och åtgärda snarast möjligt.
Parkeringshjälp Ej tillgänglig Service erfordras	Systemet fungerar inte som det ska. En verkstad bör kontaktas <sup>A</sup> .

A En auktoriserad Volvoverkstad rekommenderas.

Ett textmeddelande kan släckas med ett kort tryck på -knappen, belägen i centrum på rattens högra knappsats.

Om ett meddelande kvarstår, kontakta verkstad<sup>A</sup>.

### Relaterad information

- Aktiv parkeringshjälp\* (s. 395)
- Begränsningar för aktiv parkeringshjälp\* (s. 400)

<sup>136</sup>Park Assist Pilot

### Radarenhet

Radarenheten används av flera förarstödsystem och har i uppgift att upptäcka andra fordon.



Radarenhetens placering

Radarenheten används av följande funktioner:

- Avståndsvarning\*
- Adaptiv farthållare\*
- Pilot Assist\*
- Körfältsassistans
- City Safety
- Styrassistans vid kollisionsrisk



Modifiering av radarenheten kan göra den olaglig att använda.

### Relaterad information

- Förarstödsystem (s. 286)
- Begränsningar för kamera- och radarenhet (s. 413)
- Rekommenderat underhåll för kamera- och radarenhet (s. 416)
- Typgodkännande för radarenhet (s. 405)

## Typgodkännande för radarenhet

Här finner du typgodkännande för bilens radarenheter för adaptiv farthållare\* (ACC<sup>137</sup>), Pilot Assist\* och BLIS<sup>138</sup>.



Marknad	ACC & PA	BLIS	Symbol	Typgodkännande
Botswana		✓		
Brasilien	✓			<p>Este equipamento opera em caráter secundário, isto é, não tem direito à proteção contra interferência prejudicial, mesmo de estações do mesmo tipo, e não pode causar interferência a sistemas operando em caráter primário.</p> <p>Modelo: L2C0054TR 4122-14-8645 EAN: (01)07897843840855</p>
		✓		<p>Este equipamento não tem direito à proteção contra interferência prejudicial e não pode causar interferência em sistemas devidamente autorizados.</p> <p>03563-17-05364</p>

<sup>137</sup>Adaptive Cruise Control

<sup>138</sup>Blind Spot Information







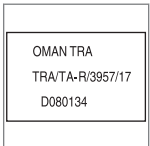

Marknad	ACC & PA	BLIS	Symbol	Typgodkännande
Europa	✓			<p>Hereby, Delphi Electronics and Safety declares that L2C0054TR / L2C0055TR are in compliance with the essential requirements and other relevant provisions of Directive 2014/53/EU (RED). The original declaration of conformity can be accessed at the following link <a href="http://www.delphi.com/automotive-homologation">www.delphi.com/automotive-homologation</a>.</p> <p>Frequency Band: 76GHz – 77GHz</p> <p>Maximum Output Power: 55dBm EIRP</p> <p>The Declaration of Conformity may be consulted at Delphi Electronics &amp; Safety / 2151 E. Lincoln Road / Kokomo, Indiana 46902 USA</p>
		✓		<p>Hereby, Hella KgaA Hueck &amp; Co. Declares that the radio equipment type RS4 is in compliance with Directive 2014/53/EU.</p> <p>The full text of the EU declaration of conformity is available at the following internet address: <a href="http://www.hella.com/vcc">www.hella.com/vcc</a>.</p> <p>Technical information: Frequency range: 24.05 ... 24.25 GHz Transmission power: 20 dBm (maximum) EIRP</p> <p>Manufacturer and Address: Manufacturer: Hella KGaA Hueck &amp; Co. Address: Rixbecker Straße 75, 59552 Lippstadt, Germany</p>
Förenade Arabemiraten (UAE)	✓			<p>Registered No: ER37536/15</p> <p>Dealer No: DA37380/15</p>
		✓		<p>Registered No: ER53878/17</p> <p>Dealer No: DA44932/15</p>
Ghana		✓		NCA Approved: 1R3-1M-7E1-0B7

Marknad	ACC & PA	BLIS	Symbol	Typgodkännande
Indonesien	✓			37295/POSTEL/2014 4927
		✓		Certificate number: 50459/SDPPI/2017 Country of origin Germany Certificate number: 53578/SDPPI/2017 Country of origin China PLG ID: 6051
Jamaica		✓		This product contains a Type Approved Module by Jamaica: SMA – “RS4”.
Jordanien	✓			Type Approval No.: TRC/LPD/2014/255 Equipment Type: Low Power Device (LPD)
		✓		Type Approval No.: TRC/LPD/2017/63 Equipment Type: Low Power Device (LPD)
Malaysia		✓		CID F 15000578
Marocko	✓			AGREE PAR L'ANRT MAROC NUMÉRO D'AGRÉMENT: MR 9929 ANRT 2014 DATE D'AGRÉMENT: 26/12/2014



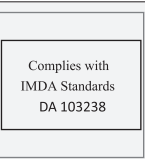

Marknad	ACC & PA	BLIS	Symbol	Typgodkännande
Mexiko	✓			IFETEL: RLVDEL215-0299
		✓		Radar de corto alcance RS4 Hella KGaA Hueck & Co IFETEL: RLVHERS17-0286 La operación de este equipo esta sujeta a las siguientes dos condiciones: (1) es posible que este equipo o dispositivo no cause interferencia perjudicial y (2) este equipo o dispositivo debe aceptar cualquier interferencia, incluyendo la que pueda causar su operación no deseada.
Moldavien	✓	✓		
Nigeria		✓		Connection and use of this communications equipment is permitted by the Nigerian Communications Commission.
Oman		✓		

Marknad	ACC & PA	BLIS	Symbol	Typgodkännande
Ryssland		✓		
Serbien	✓			U011 14
		✓		U011 17
Singapore	✓			DA 105753
		✓		DA 103238
Sydafrika	✓			TA-2014/1824
		✓		TA-2016/3407





Marknad	ACC & PA	BLIS	Symbol	Typgodkännande
Sydkorea	✓			Certification No. MSIP-CMI- DPH-L2C0054TR
		✓		R-CMM-HLA-RS4 이 기기는 업무용(A급) 전자파 적합기기로서 판매자 또는 사용자는 이 점을 주의하시기 바라며, 가정외의 지역에서 사용하는 것을 목적으로 합니다
Taiwan	✓			CCAB15LP0560T3
		✓		CCAB17LP0470T5 警語 經型式認證合格之低功率射頻電機,非經許可,公司、商號或使用者均不得擅自變更頻率、加大功率或變更原設計之特性及功能。低功率射頻電機之使用不得影響飛航安全及干擾合法通信;經發現有干擾現象時,應立即停用,並改善至無干擾時方得繼續使用。前項合法通信,指依電信法規定作業之無線電通信。低功率射頻電機須忍受合法通信或工業、科學及醫療用電波輻射性電機設備之干擾
Thailand		✓		เครื่องโทรคมนาคมและอุปกรณ์นี้ มีความสอดคล้องตามมาตรฐานหรือข้อกำหนดของ กสทช. เครื่องวิทยุคมนาคมนี้ มีระดับการแผ่คลื่นแม่เหล็กไฟฟ้าสอดคล้องตามมาตรฐานความปลอดภัยต่อสุขภาพของมนุษย์จากการใช้เครื่องวิทยุคมนาคมที่มีคณะกรรมการกิจการโทรคมนาคมแห่งชาติประกาศกำหนด



Marknad	ACC & PA	BLIS	Symbol	Typgodkännande
Ukraina	✓			<p>Delphi цім стверджує, що обладнання RACAM/SRR2 відповідає вимогам Про затвердження Технічного регламенту радіообладнання і телекомунікаційного кінцевого (термінального) обладнання (Постанова КМУ № 679 від 24 червня 2009 р.) Декларація відповідності знаходиться на сайті Delphi за адресою: Delphi.</p> <p>Частотний діапазон: 24,05 – 24,25 ГГц</p> <p>Потужність передачі: 20 дБм (макс.) EIRP</p>
		✓		<p>Цим HELLA GmbH &amp; Co. KGaA заявляє, що радіотехнічне обладнання типу RS4 відповідає Технічному регламенту радіотехнічного обладнання та Директиві 2014/53/ЄС. Повний текст декларації про відповідність доступний за адресою: <a href="http://www.hella.com/vcc">www.hella.com/vcc</a></p> <p>Частотний діапазон: 24,05 – 24,25 ГГц</p> <p>Потужність передачі: 20 дБм (макс.) EIRP</p>
Vietnam		✓		
Zambia		✓		

## ◀ Typgodkännande för Radioutrustning

Marknad	Symbol	Typgodkännande
Europa		Volvo Cars förklarar härmed att all radioutrustning överensstämmer med de väsentliga kraven och andra tillämpliga bestämmelser i direktiv 2014/53/EU.
Japan		R 204-750001 This device is granted pursuant to the Japanese Radio Law and the Japanese Telecommunications Business Law. This device should not be modified (otherwise the granted designation number will become invalid).

För detaljerad information om typgodkännande, gå till [volvocars.com/support](http://volvocars.com/support).

### Relaterad information

- Radarenhet (s. 404)
- Adaptiv farthållare\* (s. 311)
- Pilot Assist\* (s. 321)
- BLIS\* (s. 368)

## Kameraenhet

Kameraenheten används av flera förarstödsystem och har i uppgift att t.ex. upptäcka vägens sidolinjer eller trafikskyltar.



Kameraenhetens placering

Kameraenheten används av följande funktioner:

- Adaptiv farthållare\*
- Pilot Assist\*
- Körfältsassistans\*
- Styrassistans vid kollisionsrisk
- City Safety
- Driver Alert Control\*
- Trafikskyltsinformation\*
- Automatiskt helljus\*
- Parkeringshjälp\*

## Relaterad information

- Förarstödsystem (s. 286)
- Begränsningar för kamera- och radarenhet (s. 413)
- Rekommenderat underhåll för kamera- och radarenhet (s. 416)

## Begränsningar för kamera- och radarenhet

Kamera- och radarenheten har vissa begränsningar – vilket också begränsar de funktioner som använder enheten. Följande exempel på begränsningar bör en förare vara medveten om.



### ◀◀ **Gemensamma begränsningar för kamera och radar**

#### **Blockerad enhet**



Markerat område måste regelbundet rengöras och hållas fritt från dekalering, föremål, solfilm etc.

Kameraenheten är placerad innanför övre delen av vindrutans tillsammans med bilens radarenhet.

Placera, klistra eller montera ingenting på vindrutans ut- eller insida, framför eller runt kamera- och radarenheten – det kan störa kamera- och radarbaserade funktioner. Det kan innebära att funktioner reduceras, stängs av helt eller ger felaktig funktionsrespons.

#### **Höga temperaturer**

Vid mycket höga kupétemperaturer kan kamera- och radarenheten tillfälligt stängas av under ca 15 minuter efter motorstart för att

skydda dess elektronik. När temperaturen sjunkit tillräckligt, återstartar kamera- och radarenheten automatiskt.

#### **Skadad vindruta**

##### **i OBS**

Utebliven åtgärd kan medföra reducerad prestanda för de förarstödsystem vilka använder kamera- och radarenheten. Det kan innebära att funktioner reduceras, stängs av helt eller ger felaktig funktionsrespons.

För att inte riskera felaktig funktion för de förarstöd som använder radarenheten gäller även följande:

- Om spricka, repa eller stenskott uppstår på vindrutans framför något av kamera- och radarenhetens "fönster" och täcker en yta på ca 0,5 × 3,0 mm (0,02 × 0,12 in.) eller större, ska en verkstad<sup>139</sup> kontaktas för byte av vindrutans.
- Volvo rekommenderar att **inte** reparera sprickor, repor eller stenskott i området framför kamera- och radarenheten – istället bör hela vindrutans bytas.
- Innan utbyte av vindruta, kontakta en verkstad<sup>139</sup> för verifiering av att rätt vindruta beställs och monteras.

- Samma typ eller av Volvo godkända vindrutetorkare ska monteras vid utbyte.
- Vid byte av vindruta måste kamera- och radarenhet omkalibreras på verkstad<sup>139</sup> för att säkerställa funktionen i bilens samtliga kamera- och radarbaserade system.

#### **Ytterligare begränsningar för radar**

##### **Fordons hastighet**

Radarenhetens förmåga att upptäcka ett framförvarande fordon minskar kraftigt om framförvarande fordons hastighet skiljer mycket från den egna bilens.

<sup>139</sup>En auktoriserad Volvoverkstad rekommenderas.

## Begränsat synfält

Radarenheten har ett begränsat synfält. I vissa situationer upptäcks inte ett annat fordon eller upptäckten sker senare än förväntat.

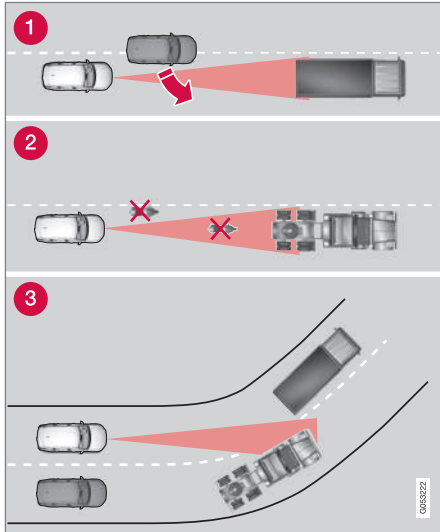

Radarenhetens synfält

- 1 Radarenheten kan ibland upptäcka fordon sent på korta avstånd – t.ex. ett fordon

som kör in mellan egen bil och framförvarande fordon.

- 2 Små fordon, exempelvis motorcyklar, eller fordon som inte kör mitt i filen kan förbli upptäckta.
- 3 I kurvor kan radarenheten upptäcka ett annat fordon än tänkt eller tappa ett upptäckt fordon ur sikte.

## Låga släpfordon

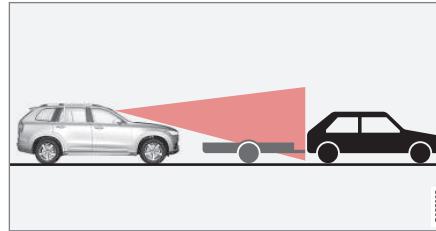

Lågt släpfordon i radarskugga

Även låga släpfordon kan vara svårupptäckta för radarenheten eller missas helt – föraren bör därför vara extra uppmärksam vid färd bakom låga släpfordon då den adaptiva fart-hållaren\* eller Pilot Assist\* är aktiverad.

## Ytterligare begränsningar för kamera

### Nedsatt sikt

Kameror har begränsningar liknande det mänskliga ögats, d.v.s. den kan "se" sämre i t.ex. intensivt snöfall eller regn, i tät dimma eller i kraftig damm- eller snörök. Under

sådana förhållanden kan kameraberoende funktioner kraftigt reduceras eller tillfälligt deaktiveras.

Starkt motljus, reflexer i körbanan, snö- eller isbelagd vägbanor, smutsig vägbanor eller otydliga sidomarkeringar för körfält kan kraftigt reducera funktionen när kameran används för att läsa av körbanan, upptäcka fotgängare, cyklist, större djur och andra fordon.



## Ytterligare begränsningar för parkeringshjälpkamera\*

### Blinda sektorer

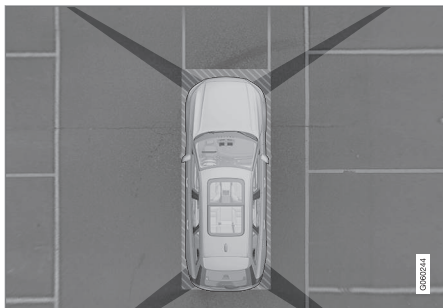

Det finns "blinda" sektorer mellan kamerornas synfält.

I parkeringshjälpkamerans 360°-vy\* kan hinder/föremål "försvinna" i skarvarna mellan de individuella kamerorna.

### **⚠ VARNING**

Var uppmärksam på att även om det ser ut som att en förhållandevis liten del av bilden är skymd kan det medföra att en relativt stor sektor är dold och ett hinder kan därför förbli oupptäckt tills bilen är mycket nära hindret.

### Ljusförhållanden

Kamerabilden justeras automatiskt efter rådande ljusförhållande. Det gör att bilden kan

variera något i ljusstyrka och kvalitet. Dåliga ljusförhållanden kan resultera i reducerad bildkvalitet.

### **i OBS**

Cykelhållare eller andra tillbehör monterade bak på bilen kan skymma kamerans sikt.

### Relaterad information

- Kameraenhet (s. 413)
- Radarenhet (s. 404)
- Rekommenderat underhåll för kamera- och radarenhet (s. 416)
- Parkeringshjälpkamera\* (s. 385)
- Volvo Cars supportsida (s. 23)

## Rekommenderat underhåll för kamera- och radarenhet

För att kamera- och radarenheter ska fungera korrekt måste de hållas rena från smuts, is och snö och rengöras regelbundet med vatten och bilschampo.

### **i OBS**

Smuts, is och snö som täcker sensorerna kan ge upphov till falska varningssignaler, reducerad eller utebliven funktion.

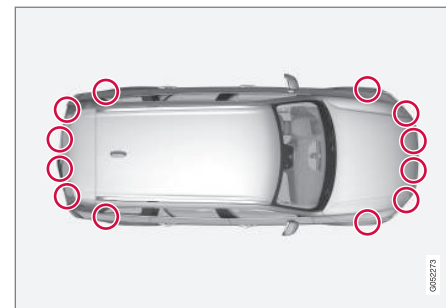

Parkeringsensorernas placering



Placering av bakre radarenheter. Håll markerad yta ren – både på bilens vänstra och högra sida.

- För bästa möjliga funktion är det viktigt att ytorna framför sensorerna hålls rena.
- Fäst inga föremål, tejp eller dekaler inom sensorernas yta.
- Rengör kameranlinser regelbundet med ljummet vatten och bilschampo – försiktigt så inte linsen repas.

### **!** VIKTIGT

Underhåll av förarstödskomponenter får endast utföras på verkstad – en auktoriserad Volvoverkstad rekommenderas.

### Relaterad information

- Kameraenhet (s. 413)
- Radarenhet (s. 404)
- Begränsningar för kamera- och radarenhet (s. 413)
- Parkeringshjälpkamera\* (s. 385)

## Symboler och meddelanden för kamera- och radarenhet

Här är exempel på några av de meddelanden och symboler gällande kamera- och radarenheter som kan visas i förardisplayen.

### Sensor blockerad



Om förardisplayen visar denna symbol samt meddelandet

**Vindrutesensor Sensor blockerad, se ägarmanual** innebär det att

kamera- och radarenheten inte kan upptäcka andra fordon, cyklister, fotgängare och större djur framför bilen samt att bilens kamera- och radarbaserade funktioner kan störas.

I följande tabell visas exempel på möjliga orsaker till att meddelandet visas samt lämplig åtgärd:

Orsak	Åtgärd
Vindrutans yta framför kamera- och radarenheten är smutsig eller belagd med is eller snö.	Rengör vindrutans yta framför kamera- och radarenheten från smuts, is och snö.
Tät dimma, kraftigt regn eller snö blockerar radarsignalerna eller kameranikten.	Ingen åtgärd. Ibland fungerar inte enheten vid kraftig nederbörd.
Vatten eller snö från vägbanan virvlar upp och blockerar radarsignalerna eller kameranikten.	Ingen åtgärd. Ibland fungerar inte enheten vid mycket blöt eller snötäckt vägbanan.
Det har kommit smuts mellan vindrutans insida och kamera- och radarenheten.	Uppsök verkstad för rengöring av vindrutan innanför enhetens kåpa – en auktoriserad Volvoverkstad rekommenderas.
Starkt motljus	Ingen åtgärd. Kameraenheten återställs automatiskt vid mer fördelaktiga ljusförhållanden.



## Defekt kamera



Om en kamerasektor är SVART och innehåller den här symbolen innebär det att den kameran är ur funktion.

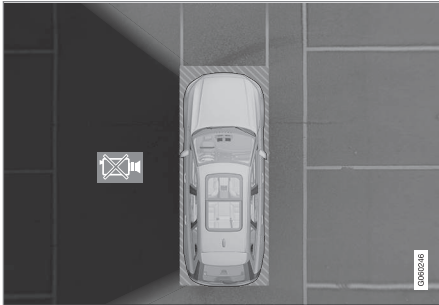

Bilens vänstra kamera är ur funktion.

En svart kamerasektor visas även vid följande tillfällen, men då **utan** symbol för defekt kamera:

- öppen dörr
- öppen baklucka
- infälld ytterspegel.

## Bakre parkeringskamera

### VARNING



Var extra uppmärksam vid körning bakåt då denna symbol visas när ett släpfordon, en cykelhållare eller liknande är tillkopplat och elektriskt anslutet till bilen.

Symbolen indikerar att parkeringshjälpssensorerna bakåt är **avstängda** och varnar då inte för några hinder.

### Relaterad information

- Kameraenhet (s. 413)
- Radarenhet (s. 404)
- Begränsningar för kamera- och radarenhet (s. 413)
- Volvo Cars supportsida (s. 23)



ELDRIFT OCH LADDNING

### Allmänt om eldrift

Recharge körs som en helt vanlig bil, men vissa funktioner skiljer sig från en bil som drivs enbart av bensen eller diesel. Elmotorn driver bilen huvudsakligen i låga hastigheter, bensenmotorn i högre hastigheter samt vid mer aktiv körning.

I förardisplayen visas en del unik information för Recharge – laddningsinformation, valt kör- läge, körsträcka till tomt batteri samt hybridbatteriets laddningsnivå.

Under körning är det möjligt att försätta bilen i olika körlägen t.ex. endast eldrift eller vid behov av kraft, både el- och bensenmotor. Bilen beräknar en kombination av körbarhet, körupplevelse, miljöbelastning samt bränsle- ekonomi utefter valt körläge.

För att bilen ska fungera optimalt gäller det att hybridbatteriet med tillhörande elektriska drivsystem samt bensenmotorn och dess drivsystem har korrekt arbetstemperatur. Batterikapaciteten kan reduceras väsentligt om batteriet är för kallt eller för varmt. Genom förkonditionering förbereds bilens drivsystem och kupén innan avfärd, så att både slitage och energibehov under färd minskas. Räckvidden för hybridbatteriet ökar.

Hybridbatteriet som driver elmotorn laddas via laddkabel men kan även laddas vid mjuk inbromsning och vid motorbroms i växelläge **B**. Hybridbatteriet kan även laddas med bilens förbränningsmotor.

### Viktigt att känna till

#### Strömlös bil

Tänk på att när bilen är strömlös begränsas viktiga funktioner såsom servobromsar, servostyrning, etc.

#### VARNING

Bromsservon fungerar endast då el- eller förbränningsmotor är igång.

#### Bogsering inte tillåten

Bogsering av bilen är inte tillåten eftersom elmotorn tar skada.

#### Exteriört motorljud

#### VARNING

Tänk på att bilen inte avger något motorljud när den endast drivs av elmotorn och därför kan vara svår att uppfatta för barn, fotgängare, cyklister och djur. Detta gäller speciellt i låga farter, t.ex. på parkeringsplatser.

### Högvoltsspänning



#### VARNING

Ett flertal komponenter i bilen arbetar med högvoltsspänning som kan vara farlig vid felaktiga ingrepp. Dessa komponenter och alla orangefärgade kablar får endast hantleras av behörig personal.

Rör ingenting som inte är tydligt beskrivet i ägarmanualen.

#### Relaterad information

- Laddning av hybridbatteri (s. 423)
- Hybridmätare (s. 83)
- Körlägen (s. 462)
- Starta och stänga av förkonditionering (s. 222)
- Hybridbatteri (s. 618)
- Automatisk växellåda (s. 456)
- Bogsering (s. 491)

## Laddning av hybridbatteri

Förutom bränsletank som i en konventionell bil är bilen utrustad med ett uppladdningsbart batteri – ett så kallat hybridbatteri av typen litium-jon.

Hybridbatteriet laddas med hjälp av en laddkabel vilken är placerad i ett förvaringsfack i lastutrymmet.

### **i** OBS

Volvo rekommenderar en laddkabel enligt IEC 62196 och IEC 61851 som stöder temperaturövervakning.

Tiden det tar för hybridbatteriet att laddas är beroende av vilken laddström som används.

### **i** OBS

Hybridbatteriets kapacitet minskar något med ålder och användning, vilket kan resultera i ökad användning av bensinmotorn och därigenom något ökad bränsleförbrukning.

### **⚠** VARNING

Byte av hybridbatteri får endast utföras av verkstad – en auktoriserad Volvoverkstad rekommenderas.

<sup>1</sup> Identifierare enligt CEN standard EN 17186 återfinns på insidan av laddtagluckan.

<sup>2</sup> Europeisk standard - EN 61851-1.

## Laddkabelhandtag och laddtag

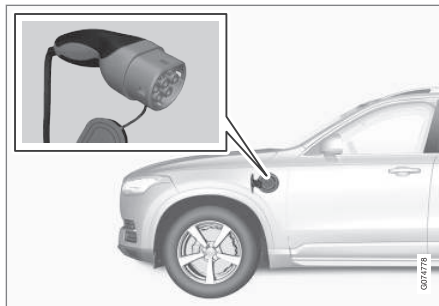

Laddkabelhandtag och laddtag.

Laddstatus indikeras på tre sätt:

- Indikator på laddkabelns kontrollenhet.
- Indikeringslampa i bilens laddtag.
- Bild och text i förardisplayen.

Startbatteriet laddas när laddning av hybridbatteriet sker och avbryts när hybridbatteriet är fulladdat.

Om hybridbatteriets temperatur är under  $-10\text{ °C}$  ( $14\text{ °F}$ ) eller över  $40\text{ °C}$  ( $104\text{ °F}$ ) kan det innebära att vissa av bilens funktioner förändras eller uteblir eftersom hybridbatteriers kapacitet reduceras utanför detta temperaturintervall.

Eldrift är inte möjlig i de fall temperaturen i batteriet är för låg eller hög. Om köräge PURE då är valt startar förbränningsmotorn.

## Dekal på insidan av laddluckan

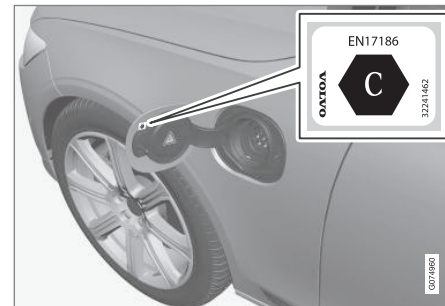

Välj laddning som är godkänt att använda för bilen enligt identifierare<sup>1</sup> på insidan av luckan till laddtaget.

## Laddning med fast kontrollenhet enligt mode 3<sup>2</sup>

På vissa marknader är kontrollenheten fast installerad i en laddstation kopplad till elnätet. Laddkabeln har då ingen egen kontrollenhet. Använd därför laddstationens laddkabel och följ instruktionerna på laddstationen.

## « Energiåtervinning vid bromsning



Indikering i förardisplayen vid energiåtervinning.

Vid ett lätt tryck på bromspedalen eller vid motorbromsning regenereras energi till batteriet.

Funktionen finns tillgänglig i alla körlägen tillsammans med växellåda **D** eller **B**.

### Relaterad information

- Laddkabel (s. 425)
- Laddström (s. 424)
- Öppna och stänga luckan till laddintaget (s. 429)
- Starta laddning av hybridbatteri (s. 429)
- Avsluta laddningen av hybridbatteri (s. 437)
- Laddstatus i laddkabelns kontrollenhet (s. 433)

- Laddstatus i bilens laddintag (s. 432)
- Laddstatus i bilens förardisplay (s. 435)
- Symboler och meddelanden gällande hybriddrift i förardisplayen (s. 438)
- Automatisk växellåda (s. 456)
- Ändra körläge (s. 466)
- Långtidsförvaring av fordon med hybridbatteri (s. 440)
- Regenererande bromsning\* (s. 455)

## Laddström

Laddström används till laddning av hybridbatteriet samt förkonditionering av bilen. Laddning sker med en laddkabel ansluten till bilens laddintag och ett 230 V-uttag<sup>3</sup> (växelström).

När laddkabeln aktiveras visar förardisplayen ett meddelande och en lampa tänds i bilens laddintag. Laddströmmen används huvudsakligen till batteriladdning men nyttjas även till förkonditionering av bilen. När bilens hybridbatteri laddas så laddas även startbatteriet samtidigt.

### ! VIKTIGT

Lossa aldrig laddkabeln från 230 V-uttaget (växelström) under pågående laddning – risken finns då att 230 V-uttaget kan skadas. Avbryt alltid laddningen först och koppla därefter loss laddkabeln – först från bilens laddintag och därefter från 230 V-uttaget.

### ! VIKTIGT

Säkerställ att säkringen till vägguttaget kan hantera strömstyrkan specificerad för laddkabeln.

**i OBS**

- Vid mycket kallt eller varmt väder används en del av laddströmmen för att värma/kyla hybridbatteriet och kupén vilket medför längre laddtid.
- Laddtiden förlängs om förkonditionering har valts. Tidsåtgång beror huvudsakligen på yttertemperaturen.

**Laddtid**

Laddningstiden kan variera. Nedanstående laddtider gäller när ingen klimatisering eller annan last påverkar laddningen. Om laddtiden upplevs längre bör detta undersökas.

Laddtider för laddning med 230 V

Strömstyrka (A) <sup>A</sup>	Laddningstid (timmar)
6	8
10	4
16	3

<sup>A</sup> Maximal laddström kan variera beroende på marknad.

**Säkring**

Normalt ingår flera 230 V-förbrukare i en säkringskrets, varför ytterligare förbrukare (t.ex.

belysning, dammsugare, borrmaskin etc.) kan finnas på samma säkring.

**Relaterad information**

- Laddkabel (s. 425)
- Laddstatus i laddkabelns kontrollenhet (s. 433)
- Laddstatus i bilens förardisplay (s. 435)
- Laddstatus i bilens laddintag (s. 432)
- Starta och stänga av förkonditionering (s. 222)
- Avsluta laddningen av hybridbatteri (s. 437)

**Laddkabel**

Laddkabeln med dess kontrollenhet används för att ladda bilens hybridbatteri.



Laddkabeln är placerad i förvaringsfacket under lastrummets golvlucka.

**⚠ VARNING**

Använd endast laddningskabeln som följde med bilen eller en ersättningskabel som är rekommenderad av Volvo.

**Specifikationer, laddkabel**

Omgivningstemperatur	-32 °C till 50 °C (-25 °F till 122 °F)
----------------------	---

<sup>3</sup> Spänningen i uttaget kan variera beroende på marknad.



## ⚠️ VARNING

- Laddkabeln har en inbyggd jordfelsbrytare. Laddning får endast göras med jordade och godkända uttag.
- Barn bör hållas under uppsikt i närheten av laddkabeln när den är ansluten.
- Högspänning finns i laddkabeln. Kontakt med högspänning kan orsaka dödsfall eller allvarliga personskador.
- Använd inte laddkabeln om den är skadad på något sätt. Skadad eller ej fungerande laddkabel får endast repareras av verkstad – en auktoriserad Volvo-verkstad rekommenderas.
- Placera alltid laddkabeln så att man inte kör över den, trampar på den, snubblar över den eller på annat sätt skadar den, eller orsakar personskador.
- Koppla bort laddaren från vägguttaget innan den rengörs.
- Anslut aldrig laddningskabeln till en förlängningsladd eller förgreningsdosa.
- Använd inte en eller flera adaptrar mellan laddkabel och eluttag.

- Använd inte extern timer mellan laddkabel och eluttag.

Se även tillverkarens instruktioner för användning av laddkabeln och dess komponenter.

## ⚠️ VIKTIGT

Grenuttag, extern timer, adaptrar, förlängningskablage, överspänningsskydd eller liknande enheter får ej användas tillsammans med laddkabeln då det kan medföra risk för brand, elchock etc.

Adapter mellan 230 V-uttaget (växelström) och laddkabeln får enbart användas om adaptern är godkänd enligt IEC 61851 och IEC 62196.

## ⚠️ VIKTIGT

Lossa aldrig laddkabeln från 230 V-uttaget (växelström) under pågående laddning – risken finns då att 230 V-uttaget kan skadas. Avbryt alltid laddningen först och koppla därefter loss laddkabeln – först från bilens laddintag och därefter från 230 V-uttaget.

## ⚠️ VIKTIGT

Rengör laddkabeln med en ren trasa fuktad med vatten eller ett mildt rengöringsmedel. Använd inte kemikalier eller lösningsmedel.

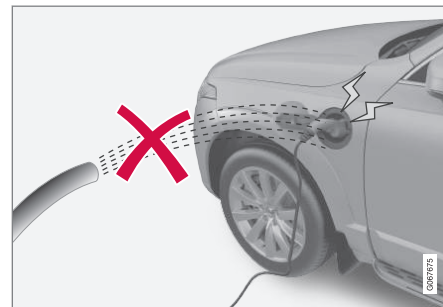

## ⚠️ VARNING

Laddkabeln och dess tillhörande delar får inte översköljas eller nedsänkas i vatten.

## ⚠️ VIKTIGT

Undvik att utsätta kontrollenheten och dess stickpropp för direkt solljus. Överhettningsskyddet i stickproppen riskerar i så fall att reducera eller avbryta laddningen av hybridbatteriet.



### Relaterad information

- Laddstatus i laddkabelns kontrollenhet (s. 433)
- Jordfelsbrytare i laddkabeln (s. 427)
- Temperaturövervakning av laddkabeln (s. 428)
- Laddning av hybridbatteri (s. 423)

### Jordfelsbrytare i laddkabeln

Laddkabelns kontrollenhet har en inbyggd jordfelsbrytare som skyddar bilen och användaren från elektriska stötar orsakade av systemfel.

#### **VARNING**

Laddning av hybridbatteriet får endast göras med jordade och godkända 230 V-uttag (växelström). Om kapaciteten för uttaget eller säkringskretsen är okänd, låt en licenserad elektriker kontrollera kapaciteten. Att ladda över en säkerhetskrets kapacitet kan leda till brand eller skada säkringskretsen.

#### **VARNING**

- Laddkabelns överströmsskydd hjälper till att skydda bilens laddningssystem, men kan inte garantera att en överbelastning aldrig förekommer.
- Använd aldrig synligt slitna eller skadade eluttag. Det kan orsaka brand eller allvarliga skador.
- Anslut aldrig laddkabeln till en förlängningskabel.
- Underhåll eller byte av hybridbatteriet får endast utföras av en utbildad och kvalificerad Volvoservicetekniker.
- Använd inte annan laddsladd än rekommenderad.
- En extern timer får inte användas mellan laddsladd och eluttag.
- En eller flera adaptrar får inte användas mellan laddsladden och eluttaget.

#### **VIKTIGT**

Jordfelsbrytaren skyddar inte 230 V-uttaget (växelström)/elinstallationen.

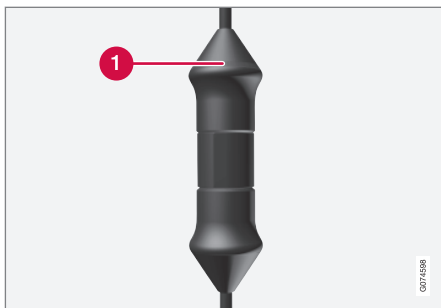

Kontrollenhetens LED<sup>4</sup>-lampa.

### 1 LED-lampa

Om kontrollenhetens inbyggda jordfelsbrytare löser ut lyser LED-lampan med ett rött fast sken – kontrollera 230 V-uttaget (växelström).

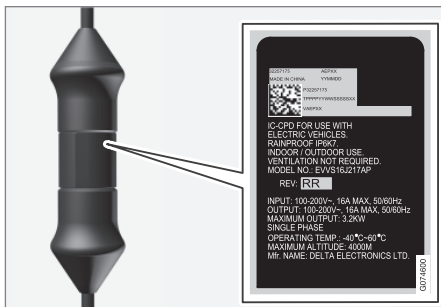

<sup>4</sup> Lysdiod (Light Emitting Diode)

### ! VIKTIGT

- Kontrollera uttagets kapacitet.
- Övrig elektronisk utrustning som är inkopplad på samma säkringskrets ska kopplas ur om den totala belastningen överskrider.
- Koppla inte in laddkabeln om uttaget är skadat.

### Relaterad information

- Laddkabel (s. 425)
- Laddstatus i laddkabels kontrollenhet (s. 433)

## Temperaturövervakning av laddkabeln

För att bilens hybridbatteri ska laddas säkert varje gång, har laddkabels kontrollenhet samt stickkontakt inbyggda övervakningsanordningar av temperaturen.

Temperaturövervakningen sker dels i kontrollenheten och dels i stickkontakten.

### i OBS

Volvo rekommenderar en laddkabel enligt IEC 62196 och IEC 61851 som stöder temperaturövervakning.

## Övervakning i kontrollenheten

Laddningen stängs av om temperaturen i kontrollenheten blir för hög, detta för att skydda elektroniken. Det kan t.ex. ske vid hög yttre temperatur och/eller kraftigt solljus direkt på kontrollenheten.

### Övervakning i stickkontakten

Om temperaturen i strömkällan, till vilken laddkabeln är kopplad, blir för hög reduceras laddströmmen. Om temperaturen överstiger en kritisk gräns avbryts laddningen helt.

#### ! VIKTIGT

Om temperaturövervakningen automatiskt har sänkt laddströmmen vid upprepade tillfällena och laddningen avbrutits måste orsaken till överhettningen utredas och åtgärdas.

### Relaterad information

- Laddkabel (s. 425)
- Laddstatus i laddkabelns kontrollenhet (s. 433)

### Öppna och stänga luckan till laddintaget

Luckan till hybridbatteriets laddintag öppnas manuellt.



- 1 Tryck in den bakre delen av luckan och släpp.
- 2 Öppna luckan.

Stängning av laddintagets lucka görs i omvänd ordning.

### Relaterad information

- Starta laddning av hybridbatteri (s. 429)
- Avsluta laddningen av hybridbatteri (s. 437)
- Laddning av hybridbatteri (s. 423)

### Starta laddning av hybridbatteri

Bilens hybridbatteri laddas med laddkabel mellan bilen och ett 230 V-uttag<sup>5</sup> (växelström).

Använd endast laddningskabeln som följer med bilen eller en ersättningskabel som är rekommenderad av Volvo.

#### ! VIKTIGT

Anslut aldrig laddkabeln när risk för åska eller blixtnedslag föreligger.

#### i OBS

Volvo rekommenderar en laddkabel enligt IEC 62196 och IEC 61851 som stöder temperaturövervakning.

<sup>5</sup> Spänningen i uttaget kan variera beroende på marknad.

**⚠ VARNING**

- Laddning av hybridbatteriet får enbart ske med maximal tillåten eller lägre laddström enligt gällande lokala och nationella rekommendationer för hybridladdning från 230 V-uttag (växelström)/stickpropp.
- Laddning av hybridbatteriet får ske enbart från godkända skyddsjordade 230 V-uttag<sup>6</sup> eller från laddstation med av Volvo tillhandahållen lös laddsladd (Mode 3).
- Kontrollenhetens jordfelsbrytare skyddar bilen, men det kan ändå finnas risk för överbelastning av 230 V-nätet.
- Undvik synligt slitna eller skadade nätuttag då de vid användning kan leda till brand- och/eller personskada.
- Använd aldrig förlängningskabel.
- Använd aldrig adapter eller extern timer.

**⚠ VARNING**

- Laddkabeln har en inbyggd jordfelsbrytare. Laddning får endast göras med jordade och godkända uttag.
- Barn bör hållas under uppsikt i närheten av laddkabeln när den är ansluten.
- Högspänning finns i laddkabeln. Kontakt med högspänning kan orsaka dödsfall eller allvarliga personskador.
- Använd inte laddkabeln om den är skadad på något sätt. Skadad eller ej fungerande laddkabel får endast repareras av verkstad – en auktoriserad Volvo-verkstad rekommenderas.
- Placera alltid laddkabeln så att man inte kör över den, trampar på den, snubblar över den eller på annat sätt skadar den, eller orsakar personskador.
- Koppla bort laddaren från vägguttaget innan den rengörs.
- Anslut aldrig laddningskabeln till en förlängningsladd eller förgreningsdosa.
- Använd inte en eller flera adaptrar mellan laddkabel och eluttag.

- Använd inte extern timer mellan laddkabel och eluttag.

Se även tillverkarens instruktioner för användning av laddkabeln och dess komponenter.

**⚠ VIKTIGT**

Kontrollera att 230 V-uttaget (växelström) har tillräcklig strömkapacitet för laddning av elfordon – vid osäkerhet bör uttaget kontrolleras av en fackman.

Observera att bilen ska vara avstängd inför laddning.

Ta fram laddkabeln från förvaringsfacket under lastgolvet.

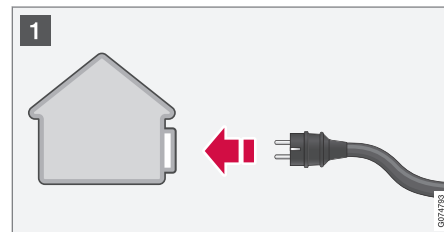

- 1 Anslut laddkabeln till ett 230 V-uttag. Använd aldrig förlängningskabel.

<sup>6</sup> Eller likvärdiga uttag med annan spänning beroende på marknad.



- 2 Öppna laddluckan. Avlägsna laddhandtagets skyddslock och tryck sedan fast handtaget hela vägen in i uttaget till bilen.



- 3 Kläm fast laddhandtagets skyddslock som bilden visar.

### **!** VIKTIGT

För att undvika skador på lacken, t.ex. vid kraftig blåst, placera laddhandtagets skyddslock så att det inte vidrör bilen.

3. Laddkabelns laddhandtag spärras/låses fast och laddning startar inom 5 sekunder. När laddningen startats blinkar LED-lampan i laddintaget med grönt sken. Förardisplayen visar återstående beräknad laddtid eller om laddningen inte fungerar som den ska.

Batteriladdning kan avbrytas en stund om bilen låses upp. Om laddkabeln lämnas kvar i laddintaget, återstartas laddningen igen efter en stund.

### **!** VIKTIGT

Lossa aldrig laddkabeln från 230 V-uttaget (växelström) under pågående laddning – risken finns då att 230 V-uttaget kan skadas. Avbryt alltid laddningen först och koppla därefter loss laddkabeln – först från bilens laddintag och därefter från 230 V-uttaget.

Vid laddning kan kondensvatten från luftkonditioneringen droppa under bilen. Detta är normalt och sker på grund av kylning av hybridbatteriet.

### Relaterad information

- Laddning av hybridbatteri (s. 423)
- Öppna och stänga luckan till laddintaget (s. 429)
- Laddstatus i bilens laddintag (s. 432)

- Laddstatus i bilens förardisplay (s. 435)
- Laddstatus i laddkabelns kontrollenhet (s. 433)
- Avsluta laddningen av hybridbatteri (s. 437)

## Laddstatus i bilens laddintag

I laddintaget visas status för laddningen med en LED-lampa.

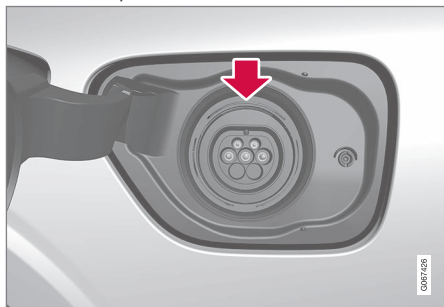

LED-lampans placering i bilens laddintag.

LED-lampan visar aktuell status under pågående laddning. Om LED-lampan inte lyser, kontrollera att kabeln sitter ordentligt i vägguttaget och uttaget i bilen. Vit, röd, gul eller blå lampa aktiveras när kupébelysningen tänds – de fortsätter att lysa en stund efter att kupébelysningen slocknat.

LED-lampans sken	Innebörd
Vitt	Ledljus
Gult	Väntläge <sup>A</sup> – väntar på att laddning ska starta.

LED-lampans sken	Innebörd
Blinkande grönt	Laddning pågår <sup>B</sup> .
Grönt	Laddning klar <sup>C</sup>
Rött	Ett fel har uppstått.
Blått	Schemalagd laddning

<sup>A</sup> T.ex. efter att en dörr har öppnats eller om laddkabelns handtag inte är fastlåst.

<sup>B</sup> Ju långsammare blinkning, desto närmare fulladdat.

<sup>C</sup> Slocknar efter en stund.

## Relaterad information

- Laddning av hybridbatteri (s. 423)
- Laddstatus i bilens förardisplay (s. 435)
- Laddstatus i laddkabelns kontrollenhet (s. 433)
- Avsluta laddningen av hybridbatteri (s. 437)

## Laddstatus i laddkabelns kontrollenhet

Indikatorn på laddkabelns kontrollenhet visar status för pågående laddning samt status efter avslutad laddning.



1 LED-lampa

Kontrollenhetens LED<sup>7</sup>-lampa.

<sup>7</sup> Lysdiod (Light Emitting Diode)



LED	Status	Innebörd	Rekommenderad åtgärd
Släckt	Laddning är inte möjlig.	Ingen strömförsörjning till laddkabeln.	<ol style="list-style-type: none"> <li>1. Dra ut laddkabeln ur uttaget.</li> <li>2. Återanslut laddkabeln i uttaget eller använd ett annat uttag.</li> <li>3. Om problemet kvarstår – kontakta Volvo Support.</li> </ol>
Lyser vitt	Laddning möjlig.	Laddkabeln är redo att kopplas till bilen.	<p>Om LED-lampan lyser vitt men laddning inte är möjlig:</p> <ol style="list-style-type: none"> <li>1. Dra ut laddkabeln från laddintaget.</li> <li>2. Återanslut laddkabeln i laddintaget.</li> <li>3. Om indikatorn inte blinkar vitt inom ca 10 sekunder – dra först ut laddkabeln ur laddintaget och sedan från uttaget. Återanslut laddkabeln i laddintaget och uttaget.</li> <li>4. Om problemet kvarstår – kontakta Volvo Support.</li> </ol>
Blinkar vitt	Laddning pågår.	Bilens elektronik har påbörjat laddning Laddning pågår.	Vänta tills batterierna är fulladdade.
Lyser rött	Laddning är inte möjlig.	Tillfälligt fel.	<ol style="list-style-type: none"> <li>1. Dra ut laddkabeln från laddintaget.</li> <li>2. Avvakta en stund.</li> <li>3. Återanslut laddkabeln i laddintaget.</li> <li>4. Om problemet kvarstår – kontakta Volvo Support.</li> </ol>
Blinkar rött	Laddning är inte möjlig.	Kritiskt fel.	Dra först ut laddkabeln ur laddintaget och sedan från uttaget. Om problemet kvarstår – kontakta Volvo Support.



### Relaterad information

- Laddning av hybridbatteri (s. 423)
  - Laddstatus i bilens laddintag (s. 432)
  - Laddstatus i bilens förardisplay (s. 435)
- Avsluta laddningen av hybridbatteri (s. 437)



## Laddstatus i bilens förardisplay

I förardisplayen visas statusen för laddningen med både bild och text. Informationen visas så länge förardisplayen är igång.

Bild	Meddelande	Innebörd
	<p><b>Fulladdad: [Tid]</b> visas tillsammans med en animation med blått pulserande ljus genom laddkabeln.</p>	<p>Laddning pågår och en ungefärlig tid för när batteriet beräknas vara fulladdat visas.</p>
	<p>Texten <b>Fulladdad</b> visas. En bild över bilen visas med en LED-indikator vid laddintaget som lyser grönt.</p>	<p>Batteriet är fulladdat.</p>
	<p>Texten <b>Laddningsfel</b> visas. LED-indikatorn vid laddintaget lyser rött.</p>	<p>Ett fel har uppstått, kontrollera anslutningen av laddkabeln mot bilens laddintag och mot 230 V-uttaget<sup>A</sup> (växelström).</p>

<sup>A</sup> Spänningen i uttaget kan variera beroende på marknad.



**i OBS**

Om förardisplayen inte används på en stund släcks den ner. Aktivera displayen igen genom att antingen

- trycka ner bromspedalen,
- öppna en av dörrarna eller
- försätta bilen i tändningsläge I genom att vrida **START**-vredet medurs och släppa.

**Relaterad information**

- Laddning av hybridbatteri (s. 423)
- Symboler och meddelanden gällande hybriddrift i förardisplayen (s. 438)
- Laddstatus i bilens laddintag (s. 432)
- Laddstatus i laddkabelns kontrollenhet (s. 433)
- Avsluta laddningen av hybridbatteri (s. 437)

## Avsluta laddningen av hybridbatteri

Avsluta laddningen genom att låsa upp bilen, koppla ur laddkabeln ur bilens laddtag och därefter ur 230 V-uttaget<sup>8</sup> (växelström).

### ! VIKTIGT

Innan laddkabeln kopplas ur bilens laddtag måste bilen låsas upp med upplåsningsknappen på fjärrnyckeln. Detta måste utföras även om dörrarna på bilen redan är upplåsta. Låses inte bilen upp med upplåsningsknappen kan detta leda till skador på laddkabeln eller på systemet.

### i OBS

Lås alltid upp bilen så att laddningen avbryts innan anslutningen till 230 V-uttaget (växelström) kopplas ur. Observera att laddkabeln måste kopplas ur bilens laddtag innan den kopplas ur 230 V-uttaget, dels för att undvika skador på systemet och dels för att undvika att laddningen avbryts oavsiktligt.

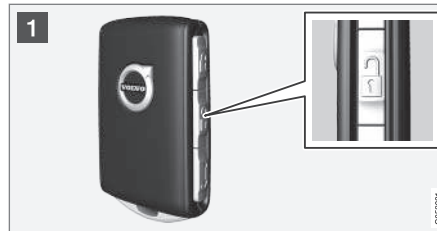

- 1 Lås upp bilen med fjärrnyckeln – laddningen avslutas och laddkabelns spärrade handtag släpper/låses upp.



- 2 Ta loss kabeln från bilens laddtag och stäng luckan.

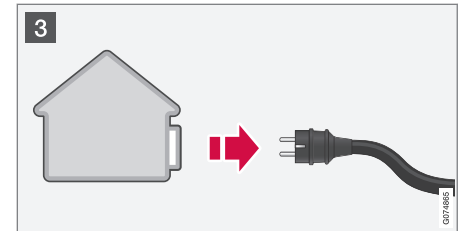

- 3 Ta loss kabeln från 230 V-uttaget.  
Lägg tillbaka laddkabeln i bilens förvaringsfack under lastrumsgolvet.

### Laddkabel låses automatiskt

Om laddkabeln inte lossas från laddtaget, låses den automatiskt fast igen en stund efter upplåsning för att maximera laddning och räckvidd, samt möjliggöra förkonditionering inför avfärd. Laddkabeln kan lossas igen om bilen låses upp med fjärrnyckeln. För bilar med Passive Entry\* kan man låsa och låsa upp med handtaget igen.

### Relaterad information

- Öppna och stänga luckan till laddtaget (s. 429)
- Laddkabel (s. 425)
- Laddning av hybridbatteri (s. 423)
- Starta laddning av hybridbatteri (s. 429)



<sup>8</sup> Spänningen i uttaget kan variera beroende på marknad.

## Symboler och meddelanden gällande hybriddrift i förardisplayen

Ett antal symboler och meddelanden gällande Recharge kan visas i förardisplayen. De

kan även visas i kombination med generella kontroll- och varningssymboler och släcks när problemen har åtgärdats.

Symbol	Meddelande	Innebörd
	12 V Batteri Laddningsfel, service snarast. Kör till verkstad	Fel på hybridbatteriet. Kontakta en verkstad <sup>A</sup> för kontroll av batteriet så snart som möjligt.
	12 V Batteri Laddningsfel Stanna snarast	Fel på hybridbatteriet. Stanna bilen snarast och kontakta en verkstad <sup>A</sup> för kontroll av batteriet.
	12 V Batteri Säkring utlöst Service erfordras	Fel på hybridbatteriet. Kontakta en verkstad <sup>A</sup> för kontroll av funktionen så snart som möjligt.
	HV-batteri Överhettad Stanna snarast	Temperaturen i hybridbatteriet verkar stiga onormalt, stanna bilen och stäng av motorn. Vänta minst 5 minuter innan vidare körning. Ring verkstad <sup>A</sup> eller kontrollera utifrån att allt verkar normalt innan vidare körning.
	Reducerad prestanda Begränsad maxhastighet	Hybridbatteriet är inte tillräckligt laddat för högre hastigheter. Ladda batteriet så snart som möjligt.
	Drivsystem Ryckig gång i låg fart, OK att köra vidare	Hybridsystemet fungerar inte som det ska. Kontakta en verkstad <sup>A</sup> för kontroll av funktionen så snart som möjligt.

Symbol	Meddelande	Innebörd
	<b>Hybridsystemfel</b> Service erfordras	Hybridsystemet är ur funktion. Kontakta en verkstad <sup>A</sup> för kontroll av funktionen så snart som möjligt.
	<b>Laddkabel</b> Ta bort innan start	Visas när föraren försöker starta bilen och laddkabeln är inkopplad i bilen. Koppla bort laddkabeln och stäng laddluckan.

<sup>A</sup> En auktoriserad Volvoverkstad rekommenderas.

### Relaterad information

- Starta laddning av hybridbatteri (s. 429)
- Avsluta laddningen av hybridbatteri (s. 437)
- Laddning av hybridbatteri (s. 423)
- Kontroll- och varningssymboler (s. 90)
- Hybridmätare (s. 83)
- Hybridbatterimätare (s. 84)

## Långtidsförvaring av fordon med hybridbatteri

För att minimera degradering av hybridbatteriet i samband med långtidsförvaring (längre än 1 månad) av fordonet rekommenderas att laddningsgraden ligger på cirka 25 % enligt förardisplayen.

Gör enligt följande:



1. Om laddningsgraden är hög – kör bilen till dess ca 25 % återstår. Är laddningsgraden låg – ladda batteriet till dess att ca 25 % uppnås.

2. Om förvaringen varat längre än 6 månader eller hybridbatteriets laddnivå är märkbart under 25 % – ladda batteriet till cirka 25 % igen för att kompensera för den naturliga självurladdningen som märks av vid just längre förvaring. Kontrollera löpande laddnivån i förardisplayen.

### **i** OBS

Välj en så sval placering av fordonet som möjligt för att minimera åldring av batteriet vid långtidsförvaring. Sommartid bör fordonet helst stå inomhus alternativt utomhus i skugga, beroende på var temperaturen är lägst.

### Relaterad information

- Starta laddning av hybridbatteri (s. 429)
- Hybridbatterimätare (s. 84)
- Laddning av hybridbatteri (s. 423)

START OCH KÖRNING

### Starta bilen

Bilen startas med hjälp av startvredet i tunnelkonsolen när fjärrnyckeln finns i kupén.



Startvredet i tunnelkonsolen.

### **⚠ VARNING**

Innan start:

- Ta på säkerhetsbältet.
- Ställ in säte, ratt och speglar.
- Se till att det går att trycka ner bromspedalen helt.

Fjärrnyckeln används inte fysiskt vid start av bilen eftersom den är utrustad med stöd för nyckelfri start (Passiv start).

För att starta bilen:

### **! VIKTIGT**

Bilen är inte möjlig att starta om laddkabeln fortfarande sitter i. Var uppmärksam på att laddkabeln är borttagen ur laddintaget innan start av bilen.

1. Fjärrnyckeln måste finnas i bilen. För bilar med Passiv start behöver nyckeln finnas i den främre delen av kupén. Med tillvalet nyckelfri låsning/upplåsning\* av bilen räcker det att nyckeln befinner sig någonstans i bilen.
2. Håll bromspedalen nedtryckt<sup>1</sup> helt. För bil med automatisk växling, se till att växelläge **P** eller **N** är valt. För bilar med manuell växling, se till att växelspaken är i friläge eller att kopplingspedalen är nedtryckt.
3. Vrid startvredet medurs och släpp vredet. Reglaget återgår automatiskt till ursprungsläget.

Vid motorstart arbetar startmotorn tills motorn startar eller tills överhettningsskyddet bryter.

Vid start under normala förhållanden prioriteras bilens elektriska drivmotor – bensinmotorn förblir avstängd. Det innebär att efter startvredet vridits medurs har den elektriska

motorn ”startat” och bilen är körklar. Startad bil indikeras av att förardisplayens kontrollampor slocknar och dess förvalda tema tänds upp.

Det finns dock situationer där bensinmotorn startar istället t.ex. vid för låg temperatur eller om hybridbatteriet behöver laddas.

### Felmeddelanden

Om meddelandet **Fjärrnyckel ej hittad** visas i förardisplayen vid start, placera fjärrnyckeln vid backup-läsaren. Gör därefter ett nytt startförsök.

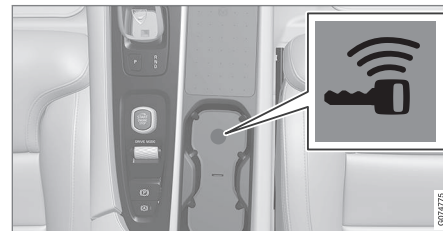

Backup-läsarens placering i tunnelkonsolen.

<sup>1</sup> Om bilen rullar räcker det med att vrida startvredet medurs för att starta motorn.



**i OBS**

När fjärrnyckeln placeras vid backup-läsaren, se till att inga andra bilnycklar, metallföremål eller elektroniska apparater (t.ex. mobiltelefoner, surfplattor, bärbara datorer eller laddare) finns vid backup-läsaren. Flera bilnycklar nära varandra vid backup-läsaren kan störa varandra.

Om meddelandet **Start av bil Systemkontroll, vänta** visas i förardisplayen vid start, vänta tills meddelandet försvinner och gör därefter ett nytt startförsök.

**! VIKTIGT**

Om motorn inte startat efter 3 försök – vänta 3 minuter innan ett nytt försök påbörjas. Startförmågan ökar om startbatteriet får återhämta sig.

**i OBS**

Bilen kan inte startas om hybridbatteriet är urladdat.

**! VARNING**

Ta **aldrig** ut fjärrnyckeln från bilen under körning.

**! VARNING**

Ta alltid med fjärrnyckeln ur bilen när bilen lämnas och se till att bilens elsystem är i tändningsläge **0** – särskilt om det finns barn i bilen.

**i OBS**

Vid kallstart kan tomgångsvarvtalet vara märkbart högre än normalt för vissa motortyper. Detta görs för att så snabbt som möjligt få upp avgasreningssystemet till normal driftstemperatur, vilket minimerar avgasemissioner och skonar miljön.

**Relaterad information**

- Stänga av bilen (s. 443)
- Tändningslägen (s. 444)
- Justera ratt (s. 196)
- Använda starthjälp med annat batteri (s. 482)
- Välja tändningsläge (s. 445)

**Stänga av bilen**

Bilen stängs av med hjälp av startvredet i tunnelkonsolen.



Startvredet i tunnelkonsolen.

För att stänga av bilen:

- Vrid startvredet medurs och släpp – bilen stängs av. Reglaget återgår automatiskt till ursprungsläget.

Om växelväljaren för bil med automatisk växling inte är i läge **P** eller om bilen rullar:

- Vrid medurs och håll vredet tills bilen stängs av.

**Relaterad information**

- Starta bilen (s. 442)
- Tändningslägen (s. 444)
- Justera ratt (s. 196)

## START OCH KÖRNING

- Använda starthjälp med annat batteri (s. 482)
- Välja tändningsläge (s. 445)

### Tändningslägen

Bilens elsystem kan försättas i olika nivåer/lägen och på så sätt göra olika funktioner tillgängliga.

För att möjliggöra användning av ett begränsat antal funktioner med avstängd motor, kan bilens elsystem försättas i tre olika nivåer – **0**, **I** och **II**. Ägarmanualen beskriver genomgående dessa nivåer med benämningen "tändningsläge".

Följande tabell visar vilka funktioner som är tillgängliga i respektive tändningsläge/nivå:

Nivå	Funktioner
<b>0</b>	<ul style="list-style-type: none"><li>• Kilometerräknare, klocka och temperaturmätare tänds<sup>A</sup>.</li><li>• Elmanövrerade* säten kan justeras.</li><li>• Fönsterhissar kan användas.</li><li>• Centerdisplayen startas upp och kan användas<sup>A</sup>.</li><li>• Infotainmentsystemet kan användas<sup>A</sup>.</li></ul> <p>I detta läge är funktionerna tidsstyrda och stängs av automatiskt efter en stund.</p>
<b>I</b>	<ul style="list-style-type: none"><li>• Panoramatak, fönsterhissar, 12 V-eluttag i kupé, Bluetooth, navigation, telefon, kupéfläkt och vindrutetorkare kan användas.</li><li>• Elmanövrerade säten kan justeras.</li><li>• 12 V-eluttag* i lastutrymmet kan användas.</li></ul> <p><b>Strömförbrukningen belastar batteriet i detta tändningsläge.</b></p>

Nivå	Funktioner
II	<ul style="list-style-type: none"> <li>• Strålkastarna tänds.</li> <li>• Varnings-/kontrollampor lyser i 5 sekunder.</li> <li>• Flera övriga system aktiveras. Eluppvärmning i sittedynor och bakruta kan dock aktiveras först efter att bilen startats.</li> </ul> <p><b>Detta tändningsläge förbrukar mycket ström från batteriet och bör därför undvikas!</b></p>

A Aktiveras även när dörren öppnas.

### Relaterad information

- Starta bilen (s. 442)
- Justera ratt (s. 196)
- Använda starthjälp med annat batteri (s. 482)
- Välja tändningsläge (s. 445)

## Välja tändningsläge

Bilens elsystem kan försättas i olika nivåer/lägen och på så sätt göra olika funktioner tillgängliga.

### Att välja tändningsläge



Startvredet i tunnelkonsolen.

- **Tändningsläge 0** – Lås upp bilen och förvara fjärrnyckeln inne i bilen.

### **i** OBS

För att nå nivå **I** eller **II** utan motorstart – tryck **inte** ner bromspedalen, eller kopplingspedalen för bilar med manuell växling, när dessa tändningslägen ska väljas.

- **Tändningsläge I** – Vrid startvredet medurs och släpp vredet. Reglaget återgår automatiskt till ursprungsläget.
- **Tändningsläge II** – Vrid startvredet medurs och håll vredet i ca 5 sekunder. Släpp därefter vredet, vilket automatiskt återgår till ursprungsläget.
- **Tillbaka till tändningsläge 0** – För att återgå till tändningsläge **0** från läge **I** och **II** – Vrid startvredet medurs och släpp vredet. Reglaget återgår automatiskt till ursprungsläget.

### Relaterad information

- Starta bilen (s. 442)
- Stänga av bilen (s. 443)
- Tändningslägen (s. 444)
- Justera ratt (s. 196)
- Använda starthjälp med annat batteri (s. 482)

### Alkolås\*

Alkolåsets funktion är att förhindra att bilen framförs av en berusad förare. Innan motorstart är möjlig måste föraren göra ett utandningsprov som verifierar att denne inte är påverkad av alkohol. Alkolåset kalibreras till respektive marknads gällande gränsvärde för laglig bilkörning.

Bilen har ett gränssnitt för elektrisk inkoppling av olika alkolåsfabrikat och modeller rekommenderade av Volvo. Gränssnittet underlättar alkolåsinkoppling, samt ger möjlighet till en integrerad funktion med alkolåsrelaterade meddelanden i bilens huvuddisplay. För information om specifikt alkolås hänvisas till respektive alkolåstillverkarens instruktionsbok.

### VARNING

Alkolåset är ett hjälpmedel och fråntar inte föraren ansvar. Det är alltid förarens ansvar att vara nykter och att framföra bilen på ett säkert sätt.

### Relaterad information

- Förbikoppling av alkolås\* (s. 446)
- Inför motorstart med alkolås\* (s. 446)
- Starta bilen (s. 442)
- Tändningslägen (s. 444)

### Förbikoppling av alkolås\*

I händelse av en nödsituation eller om alkolåset är ur funktion, är det möjligt att koppla förbi alkolåset för att kunna köra bilen.

För deaktivering via respektive alkolås, se leverantörens manual.

### Relaterad information

- Alkolås\* (s. 446)
- Inför motorstart med alkolås\* (s. 446)
- Starta bilen (s. 442)
- Tändningslägen (s. 444)

### Inför motorstart med alkolås\*

Alkolåset aktiveras automatiskt och görs klart för användning när bilen öppnas.

### Att tänka på

För att få korrekt funktion och ett så rättvisande mätresultat som möjligt:

- Undvik att äta eller dricka ca 5 minuter innan utandningsprovet.
- Undvik kraftig vindrutespolning – alkoholen i spolarvätskan kan resultera i felaktigt mätresultat.

### OBS

Efter en avslutad körning kan motorn återstartas inom 30 minuter utan att ett nytt utandningsprov behöver göras.

### Relaterad information

- Förbikoppling av alkolås\* (s. 446)
- Alkolås\* (s. 446)
- Starta bilen (s. 442)
- Tändningslägen (s. 444)

## Bromsfunktioner

Bilens bromsar används för att sänka hastigheten eller förhindra att bilen sätts i rullning. Utöver färdbroms och parkeringsbroms är bilen utrustad med flera automatiska bromshjälpfunktioner. Dessa kan underlätta t.ex. genom att föraren inte behöver hålla foten på bromspedalen vid ett trafikljus, eller vid start i uppförsläcke.

Beroende av bilens utrustning kan följande bromshjälpfunktioner finnas:

- Automatisk broms vid stillastående (Auto Hold)
- Backstarthjälp (Hill Start Assist)
- Automatisk inbromsning efter en kollision
- City Safety

## Relaterad information

- Färdbroms (s. 447)
- Parkeringsbroms (s. 450)
- Automatisk broms vid stillastående (s. 453)
- Automatisk inbromsning efter en kollision (s. 455)
- Hjälp vid start i backe (s. 454)
- City Safety™ (s. 347)

## Färdbroms

Färdbromsen är en del av bromssystemet. Bilen är utrustad med två bromskretsar. Om en bromskrets skadas kan bromspedalen komma att ta djupare. Ett högre pedaltryck behövs då för att få normal bromseffekt.

### VARNING

Bromsservon fungerar endast då el- eller förbränningsmotor är igång.

Om färdbromsen används när bilen är avstängd behöver bromspedalen tryckas förbi det normala bromsläget med ett högre tryck för att bromsa bilen.

I mycket kuperade landskap eller vid körning med tung last kan bromsarna avlastas genom motorbromsning i växelläge **B**.

## Låsningsfria bromsar

Bilen har låsningsfria bromsar (ABS<sup>2</sup>) som förhindrar att hjulen låser sig vid inbromsning och möjliggör bibehållen styrförmåga. Vid ingrepp kan vibrationer kännas i bromspedalen, vilket är normalt.

Efter att bilen startats görs automatiskt ett kort test av ABS-systemet då föraren släpper bromspedalen. Ytterligare ett automatiskt test av systemet kan komma att göras vid låg

hastighet. Testet kan uppfattas som pulseringar i bromspedalen.

## Lätt inbromsning ger laddning till hybridbatteriet

Vid lätt inbromsning används den elektriska motorns motorbroms. Bilens rörelseenergi omvandlas då istället till elektrisk energi vilken används till att ladda hybridbatteriet. Batteriladdning med elmotorbroms indikeras i förardisplayen.



Förardisplayen indikerar laddning vid elmotorbromsning.

Denna funktion är aktiv i hastighetsintervallet 150–5 km/h (93–3 mph). Vid hårdare inbromsning, samt utanför det hastighetsintervallet, kompletteras inbromsningen av det hydrauliska bromssystemet. I förardisplayen

<sup>2</sup> Anti-lock Braking System

- ◀◀ indikeras det med visaren nere i det röda området.

### Symboler i förardisplayen

Symbol	Innebörd
	Kontrollera bromsvätskenivån. Om nivån är låg, fyll på bromsvätska samt kontrollera orsaken till bromsvätskeförlusten.
	Fel på pedalsensor.
	Fast sken i 2 sekunder vid start av motor: Automatisk funktionskontroll.  Fast sken i mer än 2 sekunder: Fel i ABS-systemet. Bilens ordinarie bromssystem fungerar fortfarande, men utan ABS-funktion.
	Om meddelandet <b>Bromspedal Egenskaper ändrade Service erfordras</b> visas är systemet för "Brake-by-wire" ur funktion. Bromspedalen behöver tryckas förbi det normala bromsläget med ett högre tryck för att bromsa bilen.

### VARNING

Om både varningslampan för bromsfel och ABS-fel är tända samtidigt, kan ett fel ha uppstått i bromssystemet.

- Om nivån i bromsvätskebehållaren vid detta tillfälle är normal, kör försiktigt till närmaste verkstad för kontroll av bromssystemet – en auktoriserad Volvoverkstad rekommenderas.
- Om bromsvätskan ligger under **MIN**-nivå i bromsvätskebehållaren bör inte bilen köras vidare utan att bromsvätska fyllts på. Anledningen till bromsvätskeförlusten måste kontrolleras.

### Relaterad information

- Bromsförstärkning (s. 448)
- Automatisk broms vid stillastående (s. 453)
- Hjälp vid start i backe (s. 454)
- Bromsa på våta vägbanor (s. 449)
- Bromsa på saltade vägbanor (s. 449)
- Underhåll av bromssystem (s. 449)
- Bromsljus (s. 157)

### Bromsförstärkning

Bromsförstärkningssystemet, (BAS<sup>3</sup>) hjälper till att öka bromskraften vid inbromsning och kan därmed förkorta bromssträckan.

Systemet känner av förarens sätt att bromsa och ökar bromskraften när det behövs. Bromskraften kan förstärkas upp till nivån då ABS-systemet ingriper.

### Relaterad information

- Färdbroms (s. 447)

<sup>3</sup> Brake Assist System

## Bromsa på våta vägbanor

Vid körning en längre tid i kraftigt regn utan att bromsa, kan bromseffekten vid den första inbromsningen fördröjas något.

Detta kan även vara fallet efter en biltvätt. Det är då nödvändigt att trampa kraftigare på bromsen. Håll därför ett större avstånd till framförvarande trafik.

Bromsa bilen ordentligt efter körning på våta väggar och efter en biltvätt. Bromsskivorna värms då upp, torkar snabbare och skyddas mot korrosion. Ta hänsyn till rådande trafiksituation vid inbromsning.

### Relaterad information

- Färdbroms (s. 447)
- Bromsa på saltade vägbanor (s. 449)

## Bromsa på saltade vägbanor

Vid körning på saltade väggar kan det bildas ett saltskikt på bromsskivor och bromsbelägg.

Detta kan förlänga bromssträckan. Håll därför ett extra säkerhetsavstånd till framförvarande fordon. Se också till att:

- Bromsa då och då för att avlägsna ett eventuellt saltskikt. Se till att andra trafikanter inte utsätts för fara vid inbromsningen.
- Trampa försiktigt på bromspedalen när körningen har avslutats och innan nästa färd startar.

### Relaterad information

- Färdbroms (s. 447)
- Bromsa på våta vägbanor (s. 449)

## Underhåll av bromssystem

Kontrollera regelbundet bromssystemets komponenter för slitage.

För att hålla bilen på en hög nivå vad gäller trafiksäkerhet, driftsäkerhet och tillförlitlighet bör Volvos serviceintervaller följas, vilka finns specificerade i Service- och Garantiboken. Efter byte av bromsbelägg och bromsskivor är bromsverkan anpassad först efter några hundra kilometer (miles) efter "inslitning". Kompensera den minskade bromsverkan genom att trampa ned bromspedalen hårdare. Volvo rekommenderar att endast bromsbelägg som är godkända för din Volvo monteras.

### VIKTIGT

Kontroll av slitage på bromssystemets komponenter bör göras regelbundet.

Kontakta en verkstad för information om tillvägagångssätt eller låt en verkstad utföra inspektionen – en auktoriserad Volvoverkstad rekommenderas.

### Relaterad information

- Färdbroms (s. 447)

### Parkeringsbroms

Parkeringsbromsen förhindrar att bilen rullar iväg från stillastående genom att mekaniskt låsa/spärra två hjul.



Reglaget för parkeringsbromsen är placerad i tunnelkonsolen mellan stolarna.

När den elektriskt manövrerade parkeringsbromsen arbetar hörs ett svagt elmotorljud. Ljudet uppkommer även vid automatiska funktionskontroller av parkeringsbromsen.

Om bilen står stilla när parkeringsbromsen aktiveras verkar den endast på bakhjulen. Om aktiveringen sker när bilen rör sig används ordinarie färd broms, d.v.s. bromsen verkar på alla fyra hjulen. Bromsverkan övergår till bakhjulen när bilen nästan står stilla.

### Relaterad information

- Aktivera och deaktivera parkeringsbroms (s. 450)
- Parkera i backe (s. 452)
- Vid fel på parkeringsbromsen (s. 452)
- Automatisk broms vid stillastående (s. 453)

### Aktivera och deaktivera parkeringsbroms

Använd parkeringsbromsen för att förhindra att bilen rullar iväg från stillastående.

#### Aktivera parkeringsbroms



1. Dra reglaget uppåt.
  - > Symbolen i förardisplayen tänds när parkeringsbromsen är aktiverad.
2. Kontrollera att bilen står still.

#### Symbol i förardisplayen

Symbol	Innebörd
	Symbolen är tänd när parkeringsbromsen är aktiverad.  Om symbolen blinkar innebär det att ett fel har uppstått. Läs meddelande i förardisplayen.



### Automatisk aktivering

Parkeringsbromsen aktiveras automatiskt

- när bilen stängts av och inställningen för automatisk aktivering av parkeringsbroms är aktiverad i centerdisplayen.
- när växelläge **P** väljs i en brant backe.
- om funktionen Auto hold (automatisk broms vid stillastående) är aktiverad och
  - bilen har stått stilla en längre tid (5-10 minuter)
  - bilen stängs av
  - föraren lämnar bilen.

### Nödbroms

I nödfall kan parkeringsbromsen aktiveras när bilen är i rörelse genom att dra och hålla upp reglaget. Bromsförloppet avbryts när reglaget släpps, eller om gaspedalen trampas ned.

#### **i** OBS

Vid nödbromsning i högre hastigheter ljuder en signal under bromsförloppet.

### Deaktivera parkeringsbroms



#### Deaktivera manuellt

För att deaktivera parkeringsbromsen behöver motorn vara igång.

1. Tryck ned bromspedalen bestämt.
2. Tryck ned reglaget.
  - > Parkeringsbromsen släpper och symbolen i förardisplayen slocknar.

#### Deaktivera automatiskt

1. Starta bilen.
2. Tryck ned bromspedalen bestämt. Välj växelläge **D** eller **R** och ge gas.
  - > Parkeringsbromsen släpper och symbolen i förardisplayen slocknar.

#### **i** OBS

Villkor för automatisk deaktivering är antingen att föraren har tagit på sig säkerhetsbältet eller att förardörren är stängd.

#### Relaterad information

- Inställning för automatisk aktivering av parkeringsbroms (s. 452)
- Vid fel på parkeringsbromsen (s. 452)
- Parkeringsbroms (s. 450)
- Parkera i backe (s. 452)

## Inställning för automatisk aktivering av parkeringsbroms

Välj om parkeringsbromsen ska aktiveras automatiskt när bilen stängts av. För att ändra inställning:

1. Tryck på **Inställningar** i centerdisplayens toppvy.
2. Tryck på **My Car** → **Parkeringsbroms och fjädring** och markera eller avmarkera funktionen **Automatisk aktivering av parkeringsbroms**.

### Relaterad information

- Aktivera och deaktivera parkeringsbroms (s. 450)
- Parkeringsbroms (s. 450)

## Parkera i backe

Använd alltid parkeringsbroms vid parkering i en backe.

### VARNING

Använd alltid parkeringsbromsen vid parkering på lutande underlag. En ilagd växel eller automatlådans **P**-läge är inte tillräckligt för att hålla bilen stilla i alla situationer.

Om bilen parkeras i uppförsbacke:

- Vrid hjulen i riktning **från** trottoarkanten.

Om bilen parkeras i utförsbacke:

- Vrid hjulen i riktning **mot** trottoarkanten.

### Tung last i motlut

Tung last t.ex. ett släp, kan göra att bilen rullar bakåt när parkeringsbromsen lossas automatiskt i kraftigt motlut. Undvik detta genom att dra reglaget uppåt samtidigt som bilen kör iväg. Släpp reglaget när motorn uppnår dragläge.

### Relaterad information

- Aktivera och deaktivera parkeringsbroms (s. 450)

## Vid fel på parkeringsbromsen

Kontakta en auktoriserad Volvoverkstad om det inte går att deaktivera eller aktivera parkeringsbromsen efter flera försök.

En varningssignal ljuder vid färd med aktiverad parkeringsbroms.

Om bilen måste parkeras innan ett eventuellt fel är åtgärdat, ska hjulen vridas som vid parkering i backe och växelväljaren vara i läge **P**.



### Låg batterispänning

Om batterispänningen är för låg kan parkeringsbromsen varken deaktiveras eller aktiveras. Anslut ett starthjälpsbatteri om batterispänningen är för låg.

### Byte av bromsbelägg

Bromsbeläggen bak måste bytas på verkstad på grund av den elektriskt manövrerade parkeringsbromsens konstruktion – en auktoriserad Volvoverkstad rekommenderas.

### Symboler i förardisplayen

Symbol	Innebörd
	Om symbolen blinkar innebär det att ett fel har uppstått. Se meddelande i förardisplayen.
	Fel i bromssystemet. Se meddelande i förardisplayen.
	Informationsmeddelande i förardisplayen.

### Relaterad information

- Aktivera och deaktivera parkeringsbroms (s. 450)
- Parkera i backe (s. 452)
- Startbatteri (s. 616)
- Volvos serviceprogram (s. 600)

### Automatisk broms vid stillastående

Automatisk broms vid stillastående (Auto hold) innebär att föraren kan släppa bromspedalen med bibehållen bromsverkan när bilen har stannat vid ett trafikljus eller en vägkorsning.

När bilen har stannat aktiveras bromsarna automatiskt. Funktionen kan användas antingen färdbrons eller parkeringsbroms för att hålla bilen stilla och fungerar på alla lutningar. Vid iväggkörning lossar bromsarna automatiskt om föraren har säkerhetsbältet på och/eller förardörren är stängd.

#### **OBS**

Vid inbromsning till stillastående i en upp- eller nedförbacke bör bromspedalen trampas ned lite hårdare innan den släpps för att säkerställa att bilen inte rullar alls.

Parkeringsbromsen aktiveras om

- bilen stängs av
- förardörren öppnas
- förarens säkerhetsbälte lossas
- bilen har varit stillastående en längre tid (5-10 minuter).

### Symboler i förardisplayen

Symbol	Innebörd
	Symbolen är tänd när funktionen använder färdbronsen för att hålla bilen stilla.
	Symbolen är tänd när funktionen använder parkeringsbromsen för att hålla bilen stilla.

### Relaterad information

- Aktivera och deaktivera automatisk broms vid stillastående (s. 454)
- Färdbrons (s. 447)
- Parkeringsbroms (s. 450)
- Hjälp vid start i backe (s. 454)

### Aktivera och deaktivera automatisk broms vid stillastående

Funktionen automatisk broms vid stillastående aktiveras med knappen i tunnelkonsolen.



- Tryck på knappen i tunnelkonsolen för att aktivera eller stänga av funktionen.
  - > Indikeringen i knappen lyser när funktionen är aktiverad. Aktiverad funktion finns kvar även när bilen startas nästa gång.

### Gäller vid avstängning



Är funktionen aktiv och håller bilen med färdbronsen, A-symbolen är tänd i förardisplayen, så måste bromspedalen trampas ned samtidigt som knappen trycks ned för att stänga av.

- Funktionen förblir avstängd tills den återaktiveras.
- När funktionen är avstängd kommer backstarthjälpen (HSA) att vara fortsatt aktiv och förhindrar att bilen rullar bakåt vid start i uppførsbacke.

### Relaterad information

- Automatisk broms vid stillastående (s. 453)

### Hjälp vid start i backe

Backstarthjälpen (HSA<sup>4</sup>) förhindrar att bilen rullar bakåt vid start i uppførsbacke. Vid backning i uppførsbacke förhindrar den att bilen rullar framåt.

Funktionen innebär att pedaltrycket i bromssystemet finns kvar några sekunder under tiden foten flyttas från bromspedal till gaspedal.

Den tillfälliga bromseffekten släpper efter några sekunder eller när föraren påbörjar ivägkörning.

Backstarthjälpen aktiveras vid stopp i backar med hög lutning. Funktionen är tillgänglig även när funktionen automatisk broms vid stillastående (Auto hold) är avstängd.

### Relaterad information

- Automatisk broms vid stillastående (s. 453)
- Färdbrons (s. 447)

<sup>4</sup> Hill Start Assist

## Automatisk inbromsning efter en kollision

Vid en kollision där aktiveringsnivån för pyrotekniska bältesförsträckare eller krockkudde uppnås, eller om en kollision med ett stort djur detekteras, ansätts bilens bromsar automatiskt. Funktionen är till för att förhindra eller mildra effekter av en eventuell efterföljande kollision.

Efter en allvarlig kollision finns det en risk att det inte längre är möjligt att kontrollera och styra bilen. För att då undvika eller minska effekten av en eventuell efterföljande kollision, mot ett fordon eller ett objekt i bilens väg, aktiveras bromshjälpssystemet automatiskt och bromsar bilen på ett säkert sätt.

Bromsljus och varningsblinkers aktiveras under inbromsningen. När bilen stannat fortsätter varningsblinkersen att blinka och parkeringsbromsen ansätts.

Om en inbromsning inte skulle vara lämplig t.ex. om det finns en risk att bli påkörd av efterföljande trafik, kan systemet åsidosättas genom att föraren trycker ned gaspedalen.

Funktionen förutsätter att bromssystemet är intakt efter kollisionen.

### Relaterad information

- Rear Collision Warning\* (s. 367)
- BLIS\* (s. 368)
- Bromsfunktioner (s. 447)

## Regenererande bromsning\*

Bilen återvinner rörelseenergi vid inbromsning för att minska bränsleförbrukningen och utsläppen.



När batterisymbolen visas i förardisplayen genererar bilen ström till batteriet.

Funktionen finns tillgänglig i alla körlägen tillsammans med växelläge **D** eller **B**.

### Aktivera bromsåtervinning

Vid ett lätt tryck på bromspedalen eller vid motorbromsning aktiveras bromsregenereringen.

Vid val av manuellt växelläge **B** ökar regenereringen vid motorbromsning.

### Relaterad information

- Körlägen (s. 462)
- Växla med automatisk växellåda (s. 456)

## Växellåda

Växellådan är en del av bilens drivlina (kraftöverföring) mellan motor och drivhjul. Växellådans funktion är att ändra utväxling beroende på hastighet och kraftbehov. Bilen har en åttaväxlad automatisk växellåda, och en elmotor för bakhjulsdrift. Antalet växlar innebär att motorns vridmoment och effektband kan utnyttjas effektivt.

Två av växlar är överväxlar som sparar bränsle vid körning med konstanta varvtal. Med både växelspak och rattpadddlar är det möjligt att växla upp eller ned manuellt. Förardisplayen visar valt växelläge.

### Relaterad information

- Automatisk växellåda (s. 456)
- Växlingsindikator (s. 460)

## Automatisk växellåda

Växel väljs automatiskt så att körningen blir så energieffektiv som möjligt. Växellådan har även ett manuellt växelläge.

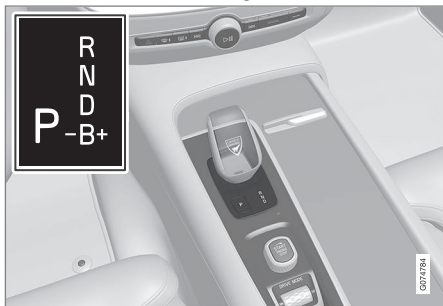

Översikt över växelspак och växlingsmönster i förar-display.

Förardisplayen visar valt växelläge:

**P, R, N, D** eller **B**.

## Relaterad information

- Växla med automatisk växellåda (s. 456)
- Växla med rattpaddlar\* (s. 458)
- Växelväljarspärri (s. 459)
- Kickdown-funktion (s. 459)
- Launch-funktion\* (s. 459)
- Växlingsindikator (s. 460)
- Symboler och meddelanden för automatisk växellåda (s. 460)

## Växla med automatisk växellåda

Byt växelläge genom att trycka den återfjädrande växelväljaren framåt eller bakåt, alternativt i sidled vid manuell växling.

## Växling

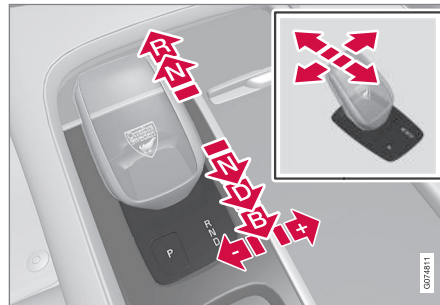

Översikt över växelspак och växellägena.

## Växellägen

### Parkering – P



Översikt över växelspак och läge P.

Parkering aktiveras med **P**-knappen som är placerad intill växelväljaren.

I läge **P** är växellådan mekaniskt spärrad.

Välj läge **P** vid parkering. I läge **P** kan bilen startas. Bilen måste stå stilla när **P**-läget väljs.

Vid parkering – ansätt först parkeringsbromsen och välj därefter läge **P**.

### **⚠ VARNING**

Använd alltid parkeringsbromsen vid parkering på lutande underlag. En ilagd växel eller automatlådans **P**-läge är inte tillräckligt för att hålla bilen stilla i alla situationer.

**i OBS**

För att kunna låsa och larma bilen måste växelläget stå i **P**.

**Hjälpfunktioner**

Systemet kommer att växla till **P**-läget automatiskt:

- om bilen stängs av i läge **D** eller **R**.
- om föraren lossar säkerhetsbältet och öppnar förardörren när bilen är igång med ett annat läge än **P**.

För att parkera en bil utan bälte och med öppen dörr – upphäv **P**-läget genom att lägga i **R** eller **D** igen.

Stängs bilen av i läge **N** sker ingen automatisk övergång till läge **P**. Detta gör det möjligt att tvätta bilen i en automatisk biltvätt.

**Back – R**

Välj läge **R** för att backa. Bilen måste stå stilla när **R**-läget väljs.

**Neutral – N**

I läge **N** rullar bilen fritt. I läge **N** kan bilen startas. Ansätt parkeringsbromsen om bilen står stilla med växelväljaren i **N**-läget.

För att kunna byta från läge **N** till ett annat växelläge måste bromspedalen vara nedtryckt och tändningsläget vara **II**.

**Körläge – D**

**D** är det normala körläget. Upp- och nedväxling sker automatiskt beroende på gaspådrag och hastighet.

Bilen måste stå stilla vid växling från läge **R** till läge **D**.

**Broms – B**

Översikt över bromsläge i förardisplay.

Med läge **B** är det möjligt att växla manuellt. Bilen elmotorbromsar när gaspedalen släpps samtidigt som hybridbatteriet laddas.

Läge **B** väljs genom att föra växelväljaren bakåt från läge **D**.

- Tryck växelväljaren åt höger mot "+" (plus) för att växla upp ett steg och släpp den.
- Tryck växelväljaren åt vänster mot "-" (minus) för att växla ner ett steg och släpp den.

- Tryck växelväljaren bakåt för att återgå till **D**-läget.

För att undvika ryck och motorstopp växlar växellådan automatiskt ner om farten sjunker lägre än vad som är lämpligt för den valda växeln.

**Relaterad information**

- Automatisk växellåda (s. 456)
- Växelväljarspär (s. 459)
- Växla med rattpaddlar\* (s. 458)
- Kickdown-funktion (s. 459)

### Växla med rattpaddlar\*

Rattpaddlarna är ett komplement till växelväljaren som gör det möjligt att växla manuellt utan att släppa händerna från ratten.

Funktionen är tillgänglig i läge **D** eller **B**.



- 1 "-": Väljer nästa lägre växel.
- 2 "+": Väljer nästa högre växel.

### Växla

För att växla:

- Dra en av paddlarna bakåt – mot ratten – och släpp.

En växling sker vid varje paddeldrag, förutsatt att motorns varvtal inte går utanför tillåtet område. Förardisplayen visar aktuell växel.

I läge **B** är rattpaddlarna automatiskt aktiverade.



Förardisplay vid växling med rattpaddlar i manuellt växelläge.

### Aktivera rattpaddlar i läge D

För att kunna växla med rattpaddlarna måste de aktiveras:

- Dra en av paddlarna mot ratten.
  - > En siffra i förardisplayen indikerar aktuell växel.



Förardisplay vid växling med rattpaddlar.

### Stänga av rattpaddlar i läge D

#### Manuell avstängning

- Dra höger paddel (+) mot ratten och håll kvar tills siffran i förardisplayen slocknar.
  - > Växellådan återgår till läge **D**.

#### Automatisk avstängning

Rattpaddlarna stängs av efter en kort stund om de inte används. Detta indikeras genom att siffran för aktuell växel slocknar. Undantag är vid motorbroms – då är paddlarna aktiverade så länge motorbromsning pågår.

#### Relaterad information

- Automatisk växellåda (s. 456)
- Växla med automatisk växellåda (s. 456)
- Växlingsindikator (s. 460)



## Växelväljarspär

Växelväljarspärren förhindrar oavsiktlig växling mellan olika växellägen i en automatisk växellåda.

### Automatisk växelväljarspär

Den automatiska växelväljarspärren har särskilda säkerhetssystem.

### Från parkeringsläge – P eller neutralläge – N

För att kunna föra växelväljaren från **P** eller **N** - läget till ett annat växelläge måste bromspedalen vara nedtryckt och tändningsläget vara **II**. För vissa varianter av växellådor måste motorn vara igång.

Om växelväljaren är i läge **N** och bilen har stått stilla i minst 3 sekunder (oavsett om motorn är igång eller inte) är växelväljaren spärrad.

### Meddelande i förardisplayen

Om växelväljaren är spärrad visas ett meddelande i förardisplayen t.ex. **Växelspak Trampa ned bromsen för att aktivera växelspaken**.

Växelväljaren spärras inte mekaniskt.

### Relaterad information

- Automatisk växellåda (s. 456)
- Växla med automatisk växellåda (s. 456)

## Kickdown-funktion

Kickdown kan användas när maximal acceleration behövs t.ex. vid en omkörning. Då gaspedalen trampas helt i botten (förbi det normala fullgasläget) sker automatiskt en omedelbar nedväxling, s.k. kickdown.

Om gaspedalen släpps ur kickdownläget, sker uppväxling automatiskt.

### Säkerhetsfunktion

För att förhindra övervarning av motorn är växellådans styrprogram försett med ett nedväxlingsskydd.

Växellådan tillåter inte nedväxlingar/kickdown som leder till så högt motorvarv att motorn kan skadas. Om föraren ändå försöker göra en sådan nedväxling vid högt motorvarv händer ingenting – den ursprungliga växeln förblir ilagd.

Vid kickdown kan bilen växla ner ett eller flera steg åt gången beroende på motorns varvtal. Bilen växlar upp när motorn når sitt maxvarvtal i syfte att förhindra motorskador.

### Relaterad information

- Automatisk växellåda (s. 456)

## Launch-funktion\*

Launch kan användas när maximal acceleration behövs från stillastående. Funktionen finns tillgänglig för körlägena: **Hybrid**, **Constant AWD**, **Power** och **Individual**.

### Aktivera Launch

Se till att bilen står stilla och att hjulen pekar rakt framåt.

1. Lägg i växelläge **D**.
2. Tryck ner bromspedalen helt.
3. Tryck därefter ner gaspedalen helt.
4. Släpp upp bromspedalen inom 2 sekunder.

#### **i** OBS

Om Launch-funktionen inte fungerar, vänta några minuter och låt drivlinan komma ner i arbetstemperatur innan ett nytt försök.

#### **!** VIKTIGT

Drivlinan utsätts för slitage vid användning av Launch och därför är funktionen enbart tillgänglig ett begränsat antal gånger.

### Relaterad information



- Automatisk växellåda (s. 456)

## Symboler och meddelanden för automatisk växellåda

Om ett fel skulle uppstå i växellådan visas en symbol och ett meddelande i förardisplayen.

### ! VIKTIGT

I avsikt att förhindra skada på någon av drivsystemets komponenter kontrolleras växellådans arbetstemperatur. Vid risk för överhettning tänds en varningssymbol i förardisplayen och ett textmeddelande visas – följ där given rekommendation.

Symbol	Innebörd
	Ett fel har uppstått i växellådan. Läs meddelande i förardisplayen.
	Varm eller överhettad växellåda. Läs meddelande i förardisplayen.
	Tillfälligt fel på drivlinan. Läs meddelande i förardisplayen.

### Relaterad information

- Automatisk växellåda (s. 456)

<sup>5</sup> Bilden är schematisk – detaljer kan variera beroende av bilmodell.

<sup>6</sup> All Wheel Drive

## Växlingsindikator

Växlingsindikatorn i förardisplayen visar aktuell växel vid manuell växling och när det är lämpligt att lägga i nästa växel för en så bra bränsleekonomi som möjligt.

För en miljöanpassad körning vid manuell växling är det viktigt att köra på rätt växel och att växla i god tid.



Växlingsindikator i förardisplayen<sup>5</sup>.

Växlingsindikatorn visas i växelläge **B**. Växlingsindikatorn visar aktuell växel i förardisplayen och indikerar rekommenderad växling till en högre växel med ett blinkande plus-tecken.

### Relaterad information

- Automatisk växellåda (s. 456)

## Fyrhjulsdrift

Fyrhjulsdrift (AWD<sup>6</sup>) innebär att bilen driver samtidigt på alla fyra hjulen vilket förbättrar väggreppet.

Elmotorn som driver bakhjulen möjliggör elektrisk fyrhjulsdriftsfunktionalitet. Fyrhjulsdriftens egenskaper varierar beroende av vilket körläge som är valt.

### Relaterad information

- Körlägen (s. 462)
- Växellåda (s. 455)

## Drivsystem

Bilen kombinerar en förbränningsmotor som driver framhjulen med en elmotor som driver bakhjulen.

### Två drivsystem

Beroende på förarvalt körläge och tillgänglig elenergi kan de båda drivsystemen användas antingen enskilt eller parallellt.

Elmotorn får sin energi ur ett hybridbatteri som ligger i tunnelkonsolen. Hybridbatteriet går att ladda i ett vägguttag, eller i en speciell laddstation. Förbränningsmotorn kan dessutom ladda hybridbatteriet med en särskild högvoltsgenerator.

Både förbränningsmotor och elmotor kan generera drivkraft direkt på hjulen. Ett avancerat styrsystem koordinerar de båda drivsystemens egenskaper för att ge bästa möjliga körekonomi.

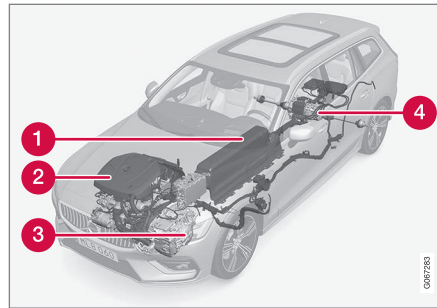

- 1 Hybridbatteri – Hybridbatteriets funktion är att lagra energi. Det tar emot energi vid laddning från elnätet, vid regenerativ inbromsning eller från högvoltsgeneratoren. Det ger energi till eldrift och även till att tillfälligt köra den elektriska luftkonditioneringen vid förkonditionering av kupén.
- 2 Förbränningsmotor – Förbränningsmotorn startar när energinivån i hybridbatteriet inte räcker till för den motoreffekt som föraren efterfrågar.
- 3 Högvoltsgenerator<sup>7</sup> – Laddar hybridbatteriet. Startmotor för förbränningsmotorn. Kan stötta förbränningsmotorn med extra elenergi.
- 4 Elmotor – Driver bilen i eldrift. Ger vid behov extra vridmoment och effekt vid acceleration. Ger elektrisk fyrhjulsdrift-

funktionalitet. Återvinner bromsenergi till elenergi.

### Relaterad information

- Allmänt om eldrift (s. 422)
- Start och stopp av förbränningsmotor (s. 462)
- Körlägen (s. 462)
- Växellåda (s. 455)

<sup>7</sup> CISG (Crank Integrated Starter Generator) – kombinerad högvoltsgenerator och startmotor.

### Start och stopp av förbränningsmotor

Ett avancerat styrsystem avgör i vilken utsträckning bilen körs på förbränningsmotor, elmotor eller båda parallellt. Vid eldrift kan bilen ibland behöva starta förbränningsmotorn automatiskt på grund av yttre omständigheter t.ex. vid låga yttertemperaturer, vilket är helt normalt. Dessutom startar förbränningsmotorn alltid när hybridbatteriet når sin lägsta laddningsnivå.

### Klimatinställningar vid låga temperaturer

Vid låga yttertemperaturer startar ibland förbränningsmotorn automatiskt för att önskad kupétemperatur och luftkvalitet ska uppnås. Tiden för hur länge förbränningsmotorn är igång kan påverkas genom att

- sänka temperaturen
- minska fläktstyrkan
- aktivera körläge Pure.

### Eldrift vid låga eller höga temperaturer

Vid låga eller höga yttertemperaturer kan bilens räckvidd och effekt vid eldrift reduceras och påverka hur ofta förbränningsmotorn automatiskt startas.

### Avgasrening

För att säkerställa att avgasreningen fungerar så energieffektivt som möjligt krävs det att

förbränningsmotorn, när den väl startats, är i gång några minuter. Tiden för hur länge förbränningsmotorn behöver vara igång varierar beroende på katalysatorns temperatur.

### Relaterad information

- Drivsystem (s. 461)
- Ekonomisk körning (s. 470)
- Räckvidd (s. 471)
- Körlägen (s. 462)

### Körlägen

Valet av körläge påverkar bilens köregenskaper för att förbättra körupplevelsen och underlätta vid körning i speciella situationer. Med körlägen går det snabbt att få tillgång till bilens många funktioner och inställningar vid olika körbehov. Respektive körläge är anpassat för att ge så bra köregenskaper som möjligt:

- Styrning
- Motor/växellåda/fyrhjulsdrift
- Bromsar
- Stötdämpning
- Förardisplay
- Klimatinställningar

Välj det körläge som är anpassat för nuvarande körförhållanden. Tänk på att alla kör lägen inte är tillgängliga i alla situationer.

### Valbara körlägen

#### VARNING

Tänk på att bilen inte avger något motorljud när den endast drivs av elmotorn och därför kan vara svår att uppfatta för barn, fotgängare, cyklister och djur. Detta gäller speciellt i låga farter t.ex. på parkeringsplatser.

**⚠ VARNING**

Lämna inte bilen i ett oventilerat utrymme med aktiverat körläge och avstängd bränslemotor – automatisk motorstart sker vid låg energinivå i hybridbatteriet och avgaserna kan då allvarligt skada människor och djur.

**Hybrid**

- Detta är bilens normalläge där elmotor och förbränningsmotor jobbar tillsammans.

När bilen startar är den i **Hybrid**-läget. Styrsystemet använder både el- och förbränningsmotor – enskilt eller parallellt – och anpassar användning avseende prestanda, bränsleförbrukning och komfort. Förmågan att köra med enbart elmotor beror på hybridbatteriets energinivå och t.ex. på behovet av värme eller kyla i kupén.

Med hög effekt tillgänglig är det möjligt att köra enbart på el. När gaspedalen trycks ned aktiveras enbart elmotorn ända tills ett visst läge uppnås. Förbränningsmotorn startar när detta läge överskrids och energinivån i batteriet inte räcker till för den motoreffekt som föraren efterfrågar med gaspedalen.

Vid låg energinivå (hybridbatteriet nästan tomt) måste batteriets energinivå upprätthållas, vilket leder till att förbränningsmotorn startar oftare. Ladda hybridbatteriet från ett 230 VAC-uttag med laddkabeln, eller aktivera

**Charge** i funktionsvyn för att återställa förmågan att köra på enbart el.

Körläget är anpassat för en låg energiförbrukning med en mix mellan el- och förbränningsmotor, utan att kompromissa med klimatkomfort eller körupplevelse. När en högre acceleration önskas används maximal tilläggseffekt från den elektriska drivlinan.

Bilen känner också av om körförhållanden kräver fyrhjulsdraft och kopplar automatiskt in detta vid behov. Fyrhjulsdraft och elektrisk tilläggseffekt är alltid tillgänglig oavsett laddstatus på batteriet.

**Information i förardisplayen**

Vid körning i hybridläget visar förardisplayen en hybridmätare. Visaren i hybridmätaren indikerar hur mycket energi som föraren efterfrågar med gaspedalen. Markeringen mellan blixten och droppen visar hur mycket energi som finns att tillgå.



Förardisplayen vid framdrivning med både el- och förbränningsmotor.



Förardisplayen visar också när energi återförs till batteriet (regeneras) vid en lätt inbromsning.

### « Pure

- Kör bilen med elmotor, med så låg energi-förbrukning som möjligt och med minsta möjliga koldioxidutsläpp.

Körläget prioriterar körning på hybridbatteriet. Detta innebär t.ex. att effekten på vissa klimatinställningar är reducerade för att ge längsta möjliga körsträcka på enbart el.

**Pure**-läget är tillgängligt när hybridbatteriet har en tillräckligt hög energinivå. Även i **Pure**-läget startar förbränningsmotorn om energinivån i batteriet blir för låg. Förbränningsmotorn startar också

- om hastigheten överstiger 125 km/h (78 mph)
- om föraren begär mer drivkraft än eldrivningen kan ge
- vid system-/komponentbegränsningar t.ex. låg yttertemperatur.

#### **i** OBS

Förbränningsmotorn kan starta tillfälligt i vissa körsituationer när körläge **Pure** används. Detta för att ge hjulen önskat vridmoment i körsituationer som kräver en högre belastning t.ex. vid körning med släpvagn eller i uppförsbacke.

Körläget är anpassat för längsta möjliga körsträcka med elektrisk framdrivning och är

framför allt utvecklat för stadstrafik. Med **Pure** gäller lägsta möjliga förbrukning även när hybridbatteriet är tomt. Klimatet i kupén regleras till eco-klimat, och vid halt väglag kan något mer hjulspinn vara tillåtet innan fyrhjulsdrift automatiskt aktiveras.

#### **Eco-klimat**

I körläge **Pure** aktiveras automatiskt eco-klimat i kupén för att minska energiförbrukningen.

#### **i** OBS

Vid aktivering av körläge **Pure** ändras några parametrar i klimatsystemets inställningar och några elförbrukares funktioner reduceras. Vissa inställningar kan återställas manuellt, men full funktionalitet återfås endast genom att lämna körläge **Pure** eller anpassa körläge **Individual** med full klimatfunktionalitet.

Vid besvär med imbildning, tryck på knappen för max defroster som har normal funktionalitet.

#### **Constant AWD**

- Förbättra bilens väggrepp och framkomlighet med utökad fyrhjulsdrift.

Körläget låser bilen i fyrhjulsdrift. En anpassad fördelning mellan fram- och bakaxelmoment ger god framkomlighet, stabilitet och väggrepp t.ex. vid halt väglag, vid körning med ett

tyngre släp, eller vid bogsering. Körläge **Constant AWD** är alltid tillgängligt oavsett laddstatus på hybridbatteriet.

Både förbränningsmotor och elmotor är inkopplade för att kunna driva alla fyra hjulen, vilket medför en ökad bränsleförbrukning.

I bilens övriga körlägen anpassar bilen automatiskt behovet av fyrhjulsdrift till underlaget, och kan koppla in elmotorn eller starta förbränningsmotorn vid behov.

#### **Power**

- Bilen får ett sportigare beteende och snabbare respons vid gaspådrag.

Körläget anpassar den kombinerade effekten från förbrännings- och elmotor genom att bilen drivs med både fram- och bakhjul. Växlingarna blir snabbare och distinktare, och växellådan prioriterar växel med högre dragkraft. Styrresponsen är snabbare och dämpningen är hårdare.

Både förbränningsmotor och elmotor är inkopplade för att kunna driva alla fyra hjulen, vilket medför en ökad bränsleförbrukning.

Körläget är anpassat för högsta möjliga prestanda och respons vid gaspådrag. Det förändrar förbränningsmotorns gaspedalrespons, växlingschema och laddtryckssystem. Även chassissättningar, styrning och bromsarnas respons är så god som möjligt. Körläge **Power** är alltid tillgängligt oavsett laddstatus på hybridbatteriet.

**Power**-läget finns även i utförandet **Polestar Engineered\***.

#### Individual

- Anpassa ett körläge efter egna önskemål.

Välj ett körläge att utgå ifrån och justera sedan inställningarna efter önskade köregenskaper. Dessa inställningar sparas i en egen förarprofil.

Individuellt körläge är bara tillgängligt om det först är aktiverat i centerdisplayen.

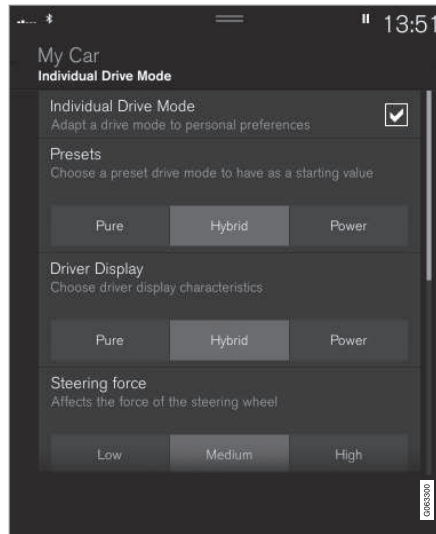

Inställningsvy<sup>8</sup> för individuellt körläge.

1. Tryck på **Inställningar** i toppvyn.
2. Tryck på **My Car** → **Individuellt körläge** och markera **Individuellt körläge**.

3. Vid **Förval**, välj ett körläge att utgå ifrån: **Pure**, **Hybrid**, **Power** eller **Polestar Engineered\***.

Möjliga justeringar gäller inställningar för:

- **Förardisplay**
- **Rattmotstånd**
- **Egenskaper för drivlinan**
- **Bromskaraktär**
- **Dämpningskontroll**
- **ECO-klimat**

#### Användning av el- eller förbränningsmotor

Ett avancerat styrsystem avgör i vilken utsträckning bilen körs på förbränningsmotor, elmotor eller båda parallellt.

Den primära funktionen är att utnyttja de olika motorerna och den tillgängliga energin i hybridbatteriet så effektivt som möjligt, med hänsyn till de olika körlägenas egenskaper samt förarens begäran av effekt genom gaspedalen.

Det finns även fall där tillfälliga begränsningar i systemet, eller lagkravsstyrda funktioner för att upprätthålla en låg nivå av bilens totala utsläpp av emissioner, kan komma att använda förbränningsmotorn i större utsträckning.

<sup>8</sup> Bilden är schematisk – detaljer kan variera beroende på bilmodell.

### ◀ Relaterad information

- Ändra körläge (s. 466)
- Räckvidd (s. 471)
- Energifördelning med hjälp av kartdata\* (s. 467)
- Hybridmätare (s. 83)
- Allmänt om eldrift (s. 422)
- Regenererande bromsning\* (s. 455)

### Ändra körläge

Välj det körläge som är anpassat för nuvarande körförhållanden.

Körläget ändras med reglaget i tunnelkonso-len.

Tänk på att alla körlägen inte är tillgängliga i alla situationer.

För att ändra körläge:



1. Tryck på körlägesreglaget **DRIVE MODE**.
  - > En popup-meny öppnas i centerdisplayen.
2. Rulla hjulet uppåt eller nedåt tills önskat körläge är markerat.
3. Tryck på körlägesreglaget eller direkt på pekskärmen för att bekräfta valet.
  - > Det valda körläget indikeras i förardisplayen.

### Relaterad information

- Körlägen (s. 462)



## Energifördelning med hjälp av kartdata\*

I körläge **Hybrid** drivs bilen av både elmotorn och förbränningsmotorn. Om ett resmål har valts i navigationssystemet\*, kan funktionen Predictive Efficiency<sup>9</sup> fördela förbrukningen av elenergi längs hela körsträckan med hjälp av kartdatan.

Förutom kartdatan tar funktionen även hänsyn till hastighetsbegränsningar, trafik och höjdskillnader.

Elmotorn används främst vid körning i låga hastigheter t.ex. under stadskörning med fler start och stopp. Förbränningsmotorn används främst vid körning i höga hastigheter och kan under goda förutsättningar generera ström till elmotorn.

### Förutsättningar för funktionen

För att funktionen ska fungera krävs att ett antal villkor är uppfyllda:

- Ett resmål är satt i navigationssystemet och körsträckan till resmålet är längre än möjlig räckvidd med enbart eldrift.
- Körläge **Hybrid** är valt.
- Funktionen **Hold** och **Charge** är deaktiverade.

## Användningstips

Om bilen används för arbetspendling och det inte finns möjlighet att ladda bilen på arbetsplatsen – ange arbetsplatsen som ett delmål och hemmet som slutmål. Urladdningen av hybridbatteriet kommer då att fördelas över körningen både till och från jobbet.

Lägg till liknande pendlingsrutten, d.v.s. resväg mellan två laddningar, som **Favoriter** i navigationssystemet för att underlätta åtkomst.

### Relaterad information

- Regenererande bromsning\* (s. 455)
- Körlägen (s. 462)
- Räckvidd (s. 471)

<sup>9</sup> Endast vissa marknader.

## Nivåkontroll\* och dämpning

Nivåkontroll och stötdämpning regleras automatiskt i bilen.

### Stötdämpning (Four-C)

På bil utrustad med Four-C är stötdämpningen anpassad efter det valda körläget och efter vilken hastighet bilen har. Dämpningen är normalt inställd för så bra komfort som möjligt och regleras kontinuerligt beroende av vägens underlag, bilens acceleration, inbromsning och kurvtagning.

### Manuellt justerbara stötdämpare\*

Bilar av varianten Polestar Engineered\* har möjlighet att manuellt justera dämparna. Det finns tre rekommenderade lägen: prestandaläge, engineered och komfortläge.

### Prestandaläge

Prestandaläget gör att bilens dämpning känns hårdare.

### Engineered, factory setting

Engineered är anpassad för daglig körning.

### Komfortläge

Komfortläget gör att bilens dämpning känns mjukare.

### Symboler och meddelanden

Om ett fel uppstår med nivåkontrollen visas ett meddelande i förardisplayen.

Symbol	Meddelande	Innebörd
	Nivåreglering Service erfordras	Ett fel har inträffat. Besök en verkstad <sup>A</sup> så snart som möjligt.

<sup>A</sup> En auktoriserad Volvoverkstad rekommenderas.

### Relaterad information

- Körlägen (s. 462)
- Justera inställning för dämpning Polestar Engineered\* (s. 469)

## Justera inställning för dämpning Polestar Engineered\*

För körning under andra förutsättningar eller på speciellt vägunderlag är det möjligt att justera stötdämparnas inställningar.

### Placering av justeringsrattar

Det finns fyra justeringsrattar, två för de främre stötdämparna och två för de bakre. Justeringsrattarna är placerade ovanför varje hjul. För de främre hjulen sitter justeringsrattarna placerade under motorhuven. För de bakre hjulen sitter justeringsrattarna placerade ovanför vardera hjul i hjulhuset.

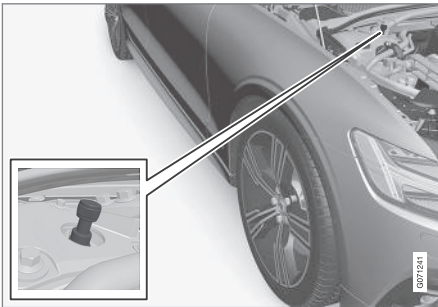

Placering av justeringsratt framhjul.

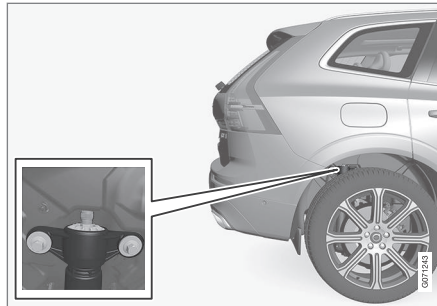

Placering av justeringsratt bakhjul.

### **i** OBS

Det finns totalt 22 justeringslägen för vardera justeringsratt. Ju närmare läge 0 ratten står, desto hårdare är stötdämpningen.

### Justera inställning för dämpning fram

Se till att justeringsratten är ställd på läge 0 innan justeringen påbörjas. På så sätt är det enklare att veta vilket justeringsläge som är inställt.



Vrid justeringsratten medurs respektive moturs för att ändra justeringsläge.

- 1** Vrid reglaget medurs tills det tar stopp för att komma till justeringsläge 0.
- 2** Vrid reglaget moturs för att välja önskat justeringsläge. Justeringslägena definieras med hör- och kännbara klick.
  - > Gör därefter samma procedur för den andra dämparen.

### Justera inställning för dämpning bak

De bakre justeringsrattarna är placerade ovanför däckets inuti hjulhuset. För att komma åt de bakre justeringsrattarna måste bilen lyftas med domkraft, se separat avsnitt.



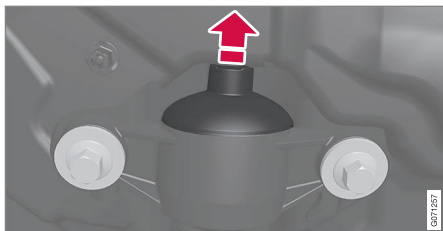

Gummilocket är placerat ovanpå justeringsratten.

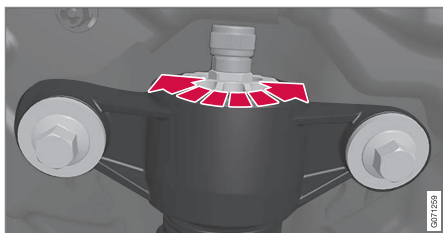

Vrid justeringsratten medurs respektive moturs för att ändra justeringsläge.

- 1 Plocka bort det skyddande gummilocket som täcker justeringsratten.
- 2 Vrid reglaget medurs tills det tar stopp för att komma till justeringsläge 0.

- 3 Vrid justeringsratten moturs för att välja önskat justeringsläge. Justeringslägena definieras med hör- och kännbara klick.
  - > När önskat läge är justerat, sätt tillbaka det skyddande gummilocket. Gör därefter samma procedur för den andra dämparen.

**i OBS**

För så god prestanda som möjligt rekommenderar Volvo att justeringsrattarna är inställda på samma läge för varje axel.

### Rekommenderade lägen

Läge	Fram	Bak
Prestandaläge	justeringsläge 2	justeringsläge 4
Engineered, factory setting	justeringsläge 6	justeringsläge 9
Komfortläge	justeringsläge 12	justeringsläge 15

### Relaterad information

- Lyfta bilen (s. 605)
- Nivåkontroll\* och dämpning (s. 468)

## Ekonomisk körning

För att uppnå längsta möjliga räckvidd bör föraren planera körningen och anpassa kör-sätt och hastighet till rådande situation.

### Innan körning

- Förkonditionera om möjligt bilen innan körning med hjälp av laddkabeln ansluten till elnätet.
- Om förkonditionering inte är möjlig när det är kallt ute, använd i första hand elupp-värmning av säte och ratt. Undvik att värma upp hela interiören vilket tar energi från hybridbatteriet.
- Val av däck och däcktryck kan påverka energiförbrukningen – rådgör om lämpliga däck med en auktoriserad Volvoåterförsäljare.
- Töm bilen på onödiga saker – ju mer last desto högre förbrukning.

### Under körning

- Aktivera körläge **Pure**.
- Aktivera **Hold**-funktionen vid högre hastigheter under körningar som är längre än vad elen räcker till.
- Undvik om möjligt att använda **Charge**-funktionen för att ladda hybridbatteriet.
- Kör i jämn hastighet och med god framförhållning för att undvika inbromsningar.

- Vid inbromsning återladdas hybridbatteriet genom att bromsa mjukt med bromspedalen.
- Hög hastighet ger ökad energiförbrukning då luftmotståndet ökar med hastigheten.
- I kallt klimat, reducera om möjligt eluppvärmning av rutor, speglar, säten och ratt.
- Undvik att köra med öppna fönster.
- Håll inte bilen stilla i en backe med gaspedalen, aktivera istället funktionen broms vid stillastående.
- Vid körning en kortare sträcka efter förkonditionering, stäng om möjligt av klimatanläggningen.

### Efter körning

- Parkera om möjligt i ett klimatiserat garage med laddningsmöjlighet.

### Relaterad information

- Regenererande bromsning\* (s. 455)
- Räckvidd (s. 471)
- Kontrollera däcktryck (s. 564)
- Visa färdstatistik i centerdisplayen (s. 88)
- Automatisk broms vid stillastående (s. 453)
- Hold och Charge (s. 472)

## Räckvidd

Bilens räckvidd beror på flera faktorer. Förutsättningarna för att uppnå en lång räckvidd varierar efter de omständigheter och förhållanden som bilen körs i.

Det certifierade värdet för bilens körsträcka ska inte tolkas som en förväntad räckvidd. Certifieringsvärdet bör främst användas för att jämföra olika bilar som erhålls vid speciella testcykler.

### Räckvidd i förardisplayen



När bilen kommer från fabrik eller efter en fabriksåterställning baseras räckvidden på det certifierade värdet

När bilen körts ett tag baseras räckvidden på historiskt körmönster. Mängden historik som används beror på batteriets laddningsnivå. Räckvidden anpassar sig därför snabbare till

ändrat körmönster ju mindre laddning som finns i hybridbatteriet.

### Faktorer som påverkar räckvidden

Förutom historisk färddata finns det flera olika faktorer som påverkar räckvidden. Den längsta räckvidden uppnås under mycket gynnsamma förhållanden när alla faktorer har en positiv påverkan.

Exempel på faktorer som påverkar räckvidden:

- hastighet
- klimatinställningar
- topografi
- förkonditionering
- däck och däcktryck
- trafiksituation
- temperatur och väder
- vägförhållanden.



## « Räckvidd baserad på hastighet och yttertemperatur

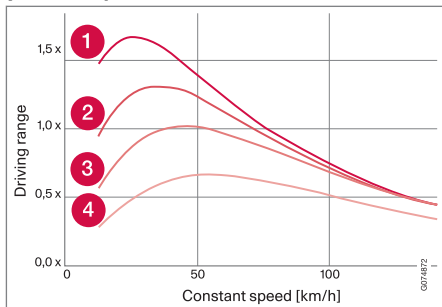

- 1 20 °C (68 °F) yttertemperatur och kupéklimat av.
- 2 20 °C (68 °F) yttertemperatur och kupéklimat på.
- 3 35 °C (95 °F) yttertemperatur och kupéklimat på.
- 4 -10 °C (14 °F) yttertemperatur och kupéklimat på.

Grafen visar det ungefärliga förhållandet mellan konstanthastighet och räckvidd, där en lägre konstanthastighet har en gynnsam påverkan på räckvidden.

En högre yttertemperatur och avstängd klimatanläggning är också mer gynnsamt för räckvidden.

## Relaterad information

- Visa färdstatistik i centerdisplayen (s. 88)
- Kontrollera däcktryck (s. 564)

## Hold och Charge

I vissa situationer kan det vara bra att kunna styra hybridbatteriets laddningsgrad under pågående körning. Detta är möjligt med funktionerna **Hold och Charge**.

**Hold och Charge** är tillgängliga i alla körslagen. Funktionerna avbryts om körslaget **Pure** aktiveras.

### Aktivera Hold och Charge

Funktionerna aktiveras i centerdisplayens funktionsvy.

### Hold



**Batterinivå bibehålls för senare bruk.**

Funktionen håller laddningen i hybridbatteriet för eldrift och sparar tillgänglig elenergi för senare användning t.ex. för

körning i stadsmiljö.

Bilen fungerar som vid normal hybriddrift med urladdat batteri, där bilen utöver återanvändning av t.ex. bromsgenererad energi startar förbränningsmotorn oftare för att behålla laddningen i batteriet.

**Charge****Bensinmotorn laddar hybridbatteriet.**

Funktionen laddar upp hybridbatteriet med hjälp av förbränningsmotorn för användning av utökad eldrift

vid senare tillfälle.

**Symboler i förardisplayen**

Symbolen  visas i hybridbatterimätaren när Hold är aktiverad.

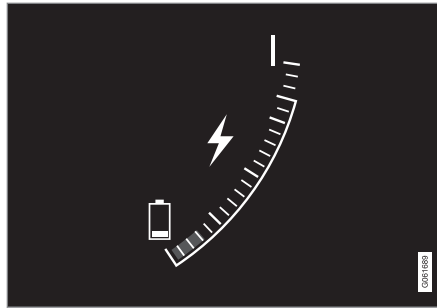

Symbolen  visas i hybridbatterimätaren när Charge är aktiverad.

**Relaterad information**

- Räckvidd (s. 471)
- Hybridmätare (s. 83)

**Förberedelser inför en långresa**

Inför en bilsemester eller annan längre resa är det viktigt att kontrollera bilens funktioner och utrustning extra noggrant.

Kontrollera att

- motorn fungerar som den ska och att bränsleförbrukningen är normal
- inget läckage (bränsle, olja, eller annan vätska) förekommer
- bromsverkan vid inbromsning fungerar som den ska
- däckens mönsterdjup och lufttryck är tillräckligt. Byt till vinterdäck vid körning till områden med risk för snöiga eller isiga vägbanor
- startbatteriets laddning är god
- torkarbladen är i bra skick
- varningstriangel och reflexväst finns i bilen – lagkrav i vissa länder.

**Relaterad information**

- Kontrollera däcktryck (s. 564)
- Bränsleförbrukning och CO<sub>2</sub>-utsläpp (s. 673)
- Påfyllning av spolärvätska (s. 655)
- Vinterkörning (s. 474)
- Ekonomisk körning (s. 470)
- Inställningar för bilmodem\* (s. 539)
- Rekommendationer vid lastning (s. 589)



- Köra med släpvagn (s. 487)
- Pilot Assist\* (s. 321)
- Fartbegränsare (s. 301)
- Däcktätningssats (s. 578)

### Vinterkörning

Vid vinterkörning är det viktigt att göra vissa kontroller på bilen för att säkerställa att den kan köras på ett säkert sätt.

Kontrollera speciellt inför den kalla årstiden:

- Motorns kylvätska ska innehålla 50 % glykol. Denna blandning skyddar motorn mot frostsprängning ner till ca  $-35\text{ °C}$  ( $-31\text{ °F}$ ). För att undvika hälsorisker ska olika typer av glykol inte blandas.
- Bränsletanken ska vara välfylld för att förhindra kondensbildning.
- Motoroljans viskositet är viktig. Oljor med lägre viskositet (tunnare oljor) underlättar start i kallt väder och minskar dessutom bränsleförbrukningen medan motorn är kall.
- Startbatteriets kondition och laddningsnivå ska ses över. Kallt väder ställer större krav på startbatteriet samtidigt som dess kapacitet minskas av kyla.
- Använd spolarvätska med frostskydd för att undvika isbildning i spolarvätskebehållaren.

Se separat avsnitt för rekommendation av motorolja.

### Halt väglag

För ett så bra väggrepp som möjligt rekommenderar Volvo vinterdäck på samtliga hjul om risk för snö eller is föreligger.

#### **OBS**

I vissa länder måste vinterdäck användas enligt lag. Dubbdäck är inte tillåtet i alla länder.

Öva halkkörning under kontrollerade former för att lära känna bilens reaktioner.

### Relaterad information

- Specifikationer för motorolja (s. 667)
- Vinterdäck (s. 576)
- Snökedjor (s. 577)
- Bromsa på saltade vägbanor (s. 449)
- Bromsa på våta vägbanor (s. 449)
- Påfyllning av spolarvätska (s. 655)
- Startbatteri (s. 616)
- Byta torkarblad vindruta (s. 653)
- Byta torkarblad bakruta (s. 652)
- Fylla på kylvätska (s. 614)
- Ogynnsamma körförhållanden för motorolja (s. 669)



## Vadning

Vadning innebär att bilen körs genom vatten t.ex. på en översvämmad väg bana. Vadning ska göras med stor försiktighet.

Observera följande för att förhindra skador på bilen vid körning genom vatten:

- Vattennivån får inte vara högre än bilens golv. Kontrollera om möjligt djupet på den djupaste punkten innan körningen genom vattnet påbörjas. Extra försiktighet ska iaktas vid passage av strömmande vatten.
- Kör inte fortare än gånghastighet.
- Stanna inte bilen i vattnet. Kör försiktigt framåt eller backa tillbaka bilen ur vattnet.
- Tänk på att vågor som skapas av mötande trafik kan överstiga nivån för bilens golv.
- Undvik att köra genom saltvatten (korrosionsrisk).

### ! VIKTIGT

Delar av bilen (t.ex. motor, växellåda, drivlina eller elektriska komponenter) kan skadas vid körning genom vatten med en högre nivå än bilens golv. Skador på någon komponent orsakad av översvämning, hydrostatisk låsning eller oljebrist täcks inte av garantin.

Vid motorstopp i vatten, prova inte omstart. Bärga istället bilen ur vattnet och transportera den på bärgningsflak till verkstad – en auktoriserad Volvoverkstad rekommenderas.

När vattnet passerats, tryck lätt på bromspedalen och kontrollera att full bromsverkan uppnås. Vatten och t.ex. gyttja kan göra bromsbeläggen våta med fördröjd bromsverkan som resultat.

Rengör eventuell kontakt för släpvagnskoppling efter körning i vatten och lera.

### Relaterad information

- Bärgning (s. 493)

## Öppna och stänga tanklucka

Tankluckan låses upp med knapp på instrumentpanelen.



I förardisplayen indikerar pilen bredvid tanksymbolen vilken sida av bilen tankluckan är placerad.



1. Tryck på knappen på instrumentpanelen.
  - > Tryckutjämnning av bränsletanken medför en viss fördröjning av lucköppningen. Meddelandet **Förbereder tankning Tanklocket låses upp när det är klart** visas i förardisplayen, och när systemet är redo visas meddelandet **Bränsletank Klar för tankning** i förardisplayen. Om förbränningsmotorn är påslagen vid knapptryckning slås den i regel av och bilen går över till eldrift.

**i OBS**

Efter att tankluckan har öppnats måste tankningen ske inom ca 15 minuter. Därefter stängs den ventil som öppnats vid knapptryckningen för öppning av tanklucka, och det går inte längre att tanka utan att pumpmunstycket slår ifrån.

Om ventilen stängs innan tankningen är slutförd – tryck på knappen igen och vänta tills förardisplayen visar meddelandet **Bränsletank Klar för tankning**.

2. Efter avslutad tankning – stäng luckan med ett lätt tryck.

**Relaterad information**

- Fylla på bränsle (s. 476)

**Fylla på bränsle**

Bränsletanken är utrustad med ett locklöst bränslepåfyllningssystem.

**Tanka bilen vid tankstation**

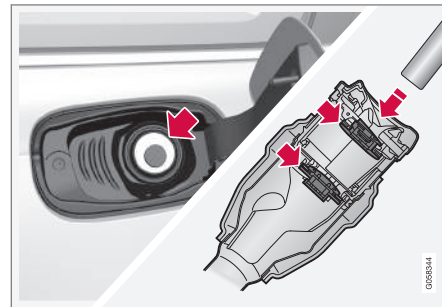

Det är viktigt att föra pumpmunstycket förbi påfyllningsrörets två öppningsbara luckor innan tankningen påbörjas.

Tankningsinstruktion:

1. Stäng av bilen och öppna tankluckan.

### **i** OBS

Efter att tankluckan har öppnats måste tankningen ske inom ca 15 minuter. Därefter stängs den ventil som öppnats vid knapptryckningen för öppning av tanklucka, och det går inte längre att tanka utan att pumpmunstycket slår ifrån.

Om ventilen stängs innan tankningen är slutförd – tryck på knappen igen och vänta tills förardisplayen visar meddelandet

**Bränsletank Klar för tankning.**

- 2.

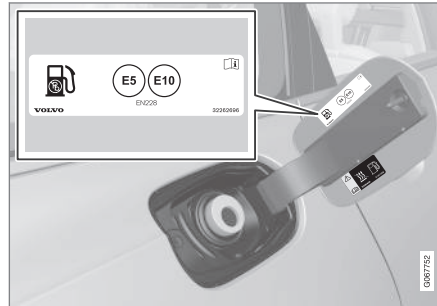

Välj bränsle som är godkänt att använda för bilen enligt identifierare<sup>10</sup> på insidan av tankluckan. Se information om godkända bränslen och identifierare i avsnitt "Bensin".

3. För in pumpmunstycket i bränslepåfyllningsöppningen. Påfyllningsröret har två öppningsbara luckor och pumpmunstycket måste föras förbi båda luckorna innan tankningen påbörjas.

4. Överfyll inte tanken utan avbryt när pumpmunstycket slår ifrån första gången.
  - > Tanken är fylld.

### **i** OBS

En överfull tank kan vid varmt väder rinna över.

### Fylla på bränsle från reservdunk

Vid påfyllning med reservdunk, använd tratten som ligger i skumblocket under golvluckan i lastutrymmet.

1. Öppna tankluckan.
2. För in tratten i bränslepåfyllningsöppningen. Påfyllningsröret har två öppningsbara luckor och trattens rör måste föras förbi båda luckorna innan påfyllning kan påbörjas.

### Gäller bil med bränsle driven tillskottsvärmare\*

Använd aldrig bränslevärmare när bilen befinner sig på ett tankstationsområde.

<sup>10</sup> Identifierare enligt CEN standard EN16942 återfinns på insidan av tankluckan, samt senast 12 oktober 2018 på motsvarande bränslepumpar och deras munstycken vid tankställen runt om i Europa.

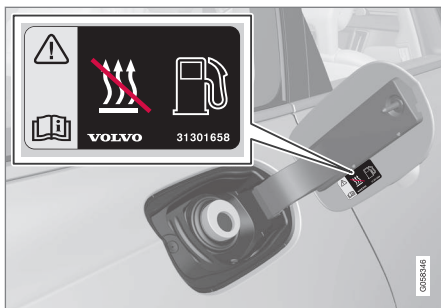

Dekal på insidan av tankluckan.

### Relaterad information

- Öppna och stänga tanklucka (s. 475)
- Bensin (s. 479)

## Hantering av bränsle

Använd inte bränsle med sämre kvalitet än vad Volvo rekommenderar eftersom motoreffekten och bränsleförbrukningen då påverkas negativt.

### VARNING

Undvik alltid att inandas bränsleångor och att få bränslestänk i ögonen.

Vid bränsle i ögonen, ta ut eventuella kontaktlinser och skölj ögonen i rikligt med vatten under minst 15 minuter och sök läkarvård.

Svälj aldrig bränsle. Bränslen som bensin, bioetanol och blandningar av dessa och diesel är mycket giftiga och kan orsaka permanenta skador eller dödsfall om de sväljs. Sök läkarvård omedelbart om bränsle har svalts.

### VARNING

Bränsle som spillts ut på marken kan antändas.

Stäng av bränsle driven värmare innan tankning påbörjas.

Bär aldrig en påslagen mobiltelefon i samband med tankning. Ringsignalen kan åstadkomma gnistbildning och antända bensinångorna, vilket i sin tur kan medföra brand och personskada.



### VIKTIGT

Blandning av olika bränsletyper eller användning av bränsle som inte rekommenderas upphäver Volvos garantier samt eventuella kompletterande serviceavtal, detta gäller samtliga motorer.

### Relaterad information

- Bensin (s. 479)

## Bensin

Det är viktigt att använda rätt bränsle vid tankning. Det finns bensin med olika oktantal som är anpassade för olika typer av körning. Använd endast bensin från välkända tillverkare. Fyll aldrig på bränsle med tveksam kvalitet. Bensinen ska uppfylla normen EN 228.

### Identifierare för bensin

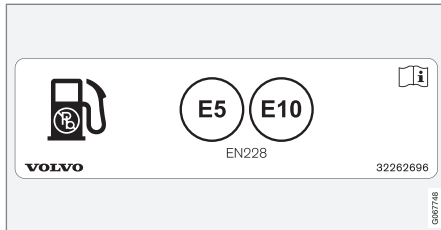

Dekal på insidan av tankluckan.

Identifierare enligt CEN standard EN16942 återfinns på insidan av tankluckan, samt senast 12 oktober 2018 på motsvarande bränslepumpar och deras munstycken vid tankställen runt om i Europa.

Detta är identifierarna som gäller för nuvarande standardbränslen i Europa. Bensin med följande identifierare får användas i bil med bensinmotor:



E5 är en bensin med max 2.7 % syre och max 5 vol % etanol.



E10 är en bensin med max 3.7 % syre och max 10 vol % etanol.

### ! VIKTIGT

- Bränsle som innehåller upp till 10 volymprocent etanol är tillåtet.
- EN 228 E10 bensin (max 10 volymprocent etanol) är godkänt att användas.
- Högre etanol än E10 (max 10 volymprocent etanol) är inte tillåtet. T.ex. E85 är inte tillåtet.

### Oktantal

- RON 95 kan användas vid normal körning.
- RON 98 rekommenderas för en bra effekt och låg bränsleförbrukning.
- Oktantal lägre än RON 95 får inte användas.

Vid körning i varmare klimat än +38 °C (100 °F) rekommenderas högsta möjliga oktantal för en anpassad prestanda och bränsleförbrukning.

### ! VIKTIGT

- Använd endast blyfri bensin för att inte skada katalysatorn.
- Bränsle som innehåller metalltillsatser får inte användas.
- Använd inga tillsatser som inte har rekommenderats av Volvo.

### Relaterad information

- Hantering av bränsle (s. 478)
- Fylla på bränsle (s. 476)
- Bensinpartikelfilter (s. 480)
- Bränsleförbrukning och CO<sub>2</sub>-utsläpp (s. 673)

### Bensinpartikelfilter<sup>11</sup>

Bensindriven bil är utrustad med partikelfilter för en effektivare avgasrening.

Partiklar i avgaserna samlas i bensinpartikelfiltret under normal körning. Under normala driftsförhållanden sker en passiv regenerering som leder till att partiklarna oxideras och bränns bort. På så sätt töms filtret.

Om bilen körs i låga hastigheter eller vid upprepade kallstarter vid låg yttertemperatur, kan en aktiv regenerering vara nödvändig. Regenereringen av partikelfiltret sker automatiskt och tar normalt 10-20 minuter. Under regenerering kan bränsleförbrukningen temporärt öka.

### Vid körning korta sträckor i låg hastighet med bensinbil

Kapaciteten hos avgasreningssystemet påverkas av sättet som bilen körs. Att köra varierande körsträckor och i olika hastigheter är viktigt för att nå en så energieffektiv prestanda som möjligt.

Att ofta köra korta sträckor i låg hastighet (eller i kallt klimat) där motorn inte uppnår normal drifttemperatur, kan leda till problem som så småningom kan orsaka funktionsstörningar och utlösa ett varningsmeddelande. Om bilen körs mest i stadstrafik är det viktigt att regelbundet köra även i högre hastigheter för att låta avgasreningssystemet regenerera.

- Bilen bör landsvägsköras i hastigheter över 70 km/h (44 mph) i minst 20 minuter mellan varje tankningstillfälle.

### Relaterad information

- Bensin (s. 479)

### Överhettning av motor och drivsystem

Under vissa förhållanden, t.ex. vid hård körning i brant terräng och varmt klimat, finns risk för att motor och drivsystem kan överhettas – särskilt vid tung last.

- Vid överhettning kan motorns effekt begränsas temporärt.
- Ta bort extraljus som sitter framför grillen vid körning i varmt klimat.
- Om temperaturen i motorns kylsystem blir för hög tänds en varningssymbol och förardisplayen visar meddelandet **Motortemperatur Hög temperatur Stanna snarast**. Stanna då bilen på ett säkert sätt och låt motorn gå på tomgång under några minuter för att svalna.
- Om meddelandet **Motortemperatur Hög temperatur Stäng av motorn** eller **Kylarvätska Låg nivå, stäng av motorn** visas, stanna bilen och stäng av motorn.
- Om växellådan blir överhettad kommer ett alternativt växlingsprogram att väljas. Dessutom aktiveras en inbyggd skyddsfunktion som bl.a. tänds en varningssymbol och förardisplayen visar meddelandet **Växellåda varm Sänk hastigheten för att sänka temperaturen** eller **Växellåda överhettad Stanna snarast och låt växellådan svalna**. Följ då given rekom-

<sup>11</sup> Gäller vissa varianter.



mendation, sänk hastigheten respektive stanna bilen på ett säkert sätt och låt motorn gå på tomgång under några minuter för att låta växellådan svalna.

- Vid överhettning kan bilens luftkonditionering komma att stängas av temporärt.
- Stäng inte av motorn omedelbart vid stopp efter en hård körning.

### **OBS**

Det är normalt att motorns kylfläkt arbetar en stund efter att motorn stängts av.

### Symboler i förardisplayen

Symbol	Innebörd
	Hög motortemperatur. Följ given rekommendation.
	Låg nivå kylarvätska. Följ given rekommendation.
	Växellådan varm/överhettad/kyls. Följ given rekommendation.

### Relaterad information

- Fylla på kylvätska (s. 614)
- Köra med släpvagn (s. 487)
- Förberedelser inför en långresa (s. 473)
- Växlingsindikator (s. 460)

### Överbelastning av startbatteriet

De elektriska funktionerna i bilen belastar startbatteriet olika mycket. Undvik att använda tändningsläge II när bilen är avstängd. Använd istället tändningsläge I – då förbrukas mindre ström.

Var även uppmärksam på olika tillbehör som belastar det elektriska systemet. Använd inte funktioner som drar mycket ström när bilen är avstängd. Exempel på sådana funktioner är:

- kupéfläkt
- strålkastare
- vindrutetorkare
- ljudanläggning (hög volym).

Om startbatterispänningen är låg visas ett meddelande i förardisplayen. Energisparfunktionen stänger sedan av eller reducerar vissa funktioner, t.ex. kupéfläkt och/eller ljudanläggning.

- Ladda då startbatteriet genom att starta bilen och låt den sedan gå i minst 15 minuter – startbatteriet laddas bättre under körning än med motorn på tomgång vid stillastående.

### Relaterad information

- Startbatteri (s. 616)
- Tändningslägen (s. 444)

## Använda starthjälp med annat batteri

Om startbatteriet är urladdat kan bilen startas med ström från ett annat batteri.

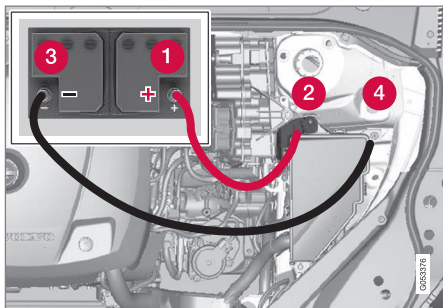

Laddpunkt för starthjälp av egen bil.

### ! VIKTIGT

Bilens laddpunkt är endast till för starthjälp av egen bil. Laddpunkten är inte avsedd för starthjälp av annan bil. Används laddpunkten för att starta en annan bil kan det medföra att en säkring går sönder vilket innebär att laddpunkten slutar fungera.

Då en säkring har gått sönder visas meddelandet **12 V Batteri Säkring utlöst Service erfordras** i förardisplayen. Volvo rekommenderar att en auktoriserad Volvoverkstad kontaktas.

Vid starthjälp rekommenderas följande steg för att undvika kortslutning eller andra skador:

1. Sätt bilens elsystem i tändningsläge **0**.
2. Kontrollera att hjälpstartbatteriet har spänningen 12 V.
3. Om hjälpstartbatteriet är monterat i en annan bil – stäng av den hjälpsande bilens motor och se till att de båda bilarna inte vidrör varandra.
4. Sätt fast den röda startkabelns ena klämma på hjälpstartbatteriets pluspol (1).

### ! VIKTIGT

Koppla startkabeln försiktigt för att undvika kortslutningar med andra komponenter i motorrummet.

5. Öppna den positiva hjälpstartspunktens täcklock (2).
6. Sätt den röda startkabelns andra klämma på bilens positiva hjälpstartspunkt (2).
7. Sätt fast den svarta startkabelns ena klämma på hjälpstartbatteriets minuspol (3).
8. Sätt den svarta startkabelns andra klämma på bilens negativa hjälpstartspunkt (4).

9. Kontrollera att startkablarnas klämmor sitter fast ordentligt så att det inte uppstår gnistor under startförsöket.
10. Starta motorn på "hjälpbilen" och låt den gå någon minut med högre tomgång än normalt, ca 1500 varv/minut.
11. Starta den egna bilens motor. Om startförsöket misslyckas förläng laddtiden till 10 minuter och gör därefter ett nytt startförsök.

### i OBS

Vid motorstart under normala förhållanden prioriteras bilens elektriska drivmotor – bensinmotorn förblir avstängd. Det innebär att efter att startvredet har vridits medurs har den elektriska motorn "startat" och bilen är körklar. Startad motor indikeras av att förardisplayens kontrollampor slocknar och dess förvalda tema tänds upp.

### ! VIKTIGT

Rör inte anslutningarna mellan kabel och bil under startförsöket. Det finns risk för gnistbildning.



12. Ta bort startkablarna i omvänd ordning – först den svarta och sedan den röda.

Se till att ingen av den svarta startkabelns klämmor kommer i kontakt med bilens positiva hjälpstartpunkt/hjälstartbatteriets pluspol eller ansluten klämma på den röda startkabeln.

### VARNING

- Startbatteriet kan bilda knallgas vilken är mycket explosiv. En gnista, som kan bildas om en startkabel ansluts felaktigt, kan räcka för att batteriet ska explodera.
- Anslut inte startkablarna till någon bränslesystemkomponent eller till någon rörlig del. Var försiktig med varma motordelar.
- Startbatteriet innehåller svavelsyra som kan orsaka allvarliga frätskador.
- Skölj med stora mängder vatten om svavelsyra kommer i kontakt med ögon, hud eller kläder. Vid stänk i ögonen – kontakta omedelbart läkare.
- Rök aldrig i närheten av batteriet.

### OBS

Bilen kan inte startas om hybridbatteriet är urladdat.

### Relaterad information

- Starta bilen (s. 442)
- Tändningslägen (s. 444)
- Justera ratt (s. 196)
- Välja tändningsläge (s. 445)

### Dragkrok\*

Bilen kan utrustas med en dragkrok som gör det möjligt att dra t.ex. en släpvagn efter bilen.

Det kan finnas olika varianter av dragkrok för bilen, kontakta en Volvoåterförsäljare för mer information.

### VIKTIGT

När motorn stängs av kan den konstanta batterispänningen till släpvnagskontakten automatiskt stängas av för att inte ladda ur startbatteriet.

### VIKTIGT

Dragkulan behöver regelbundet rengöras och smörjas in med fett för att förhindra slitage.

### OBS

När kulhandske med svängningsdämpare används ska dragkulan inte smörjas in.

Detta gäller även vid montering av cykelhållare som kläms fast runt dragkulan.

### OBS

Om bilen är utrustad med dragkrok finns ingen bakre infästning för bogserögla.



◀ Relaterad information

- In- och utfällbar dragkrok\* (s. 485)
- Köra med släpvagn (s. 487)
- Dragkroksmonterad cykelhållare\* (s. 491)
- Specifikationer för dragkrok\* (s. 484)

**Specifikationer för dragkrok\***

Mått och fästpunkter för dragkrok.

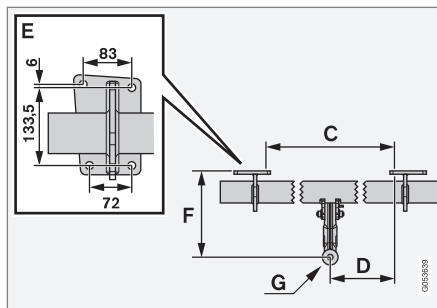
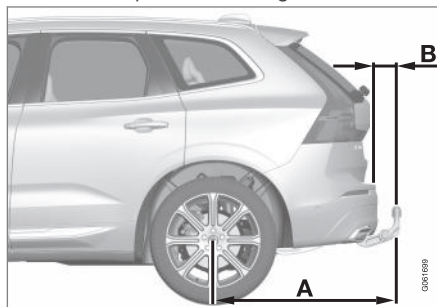

**Mått, fästpunkter i mm (tum)**

A	1121,9 (44,2)
B	81,5 (3,2)

**Mått, fästpunkter i mm (tum)**

C	875 (34,4)
D	437,5 (17,2)
E	Se bild ovan
F	273,7 (10,8)
G	Kulans centrum

**Relaterad information**

- Dragkrok\* (s. 483)
- Dragvikter och kultryck (s. 664)

## In- och utfällbar dragkrok\*

Den in- och utfällbara dragkroken är enkel att fälla in eller ut efter behov. I infällt läge är dragkroken helt dold.

### **⚠ VARNING**

Följ anvisningarna för in- och utfällning av dragkroken noggrant.

### **⚠ VARNING**

Tryck inte på knappen för in- och utfällning om ett släpfordon eller tillbehör är kopplat till dragkroken.

## Fälla ut dragkroken

### **⚠ VARNING**

Undvik att stå nära stötfångaren mitt bakom bilen vid utfällning av dragkroken.

1.



Öppna bakluckan. En knapp för in- och utfällning av dragkroken finns placerad på höger sida baktill i lastutrymmet. En indikeringslampa i knappen måste lysa med ett fast orange sken för att utfällningsfunktionen ska vara aktiv.

2. Tryck på knappen och släpp – ett för långt tryck kan innebära att utfällningen inte startar.



> Dragkroken faller ut och ner i ett olåst läge – indikeringslampan blinkar orange. Dragkroken är redo att föras vidare till låst läge.

3.

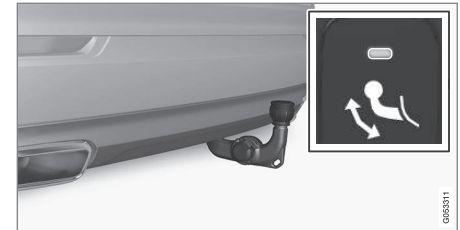

För dragkroken till sitt ändläge där den då fixeras och låses fast – indikeringslampan lyser med ett fast orange sken.

> Dragkroken är redo att användas.





**! VIKTIGT**

När dragkroken aktiverats via knapptryckning och blivit placerad i olåst läge:

Vänta minst 2 sekunder innan dragkroken förs till låst läge. Om dragkroken inte stannar kvar i låst läge, vänta ytterligare ett par sekunder och försök igen.

Sparka ej på dragkroken.

**⚠ VARNING**

Var noga med att fästa släpets säkerhetsvajer i avsett fäste.

**i OBS**

Strömsparläge aktiveras efter en stund och indikeringslampan slocknar. Systemet återaktiveras genom att bakluckan stängs och sedan öppnas igen. Detta gäller både vid in- och utfällning av dragkroken.

Om bilen elektriskt detekterat påkopplat släp, slutar indikeringslampan lysa med fast sken.

**Fälla in dragkroken**

**! VIKTIGT**

Säkerställ att det inte sitter någon anslutningskontakt eller adapter monterad i eluttaget när dragkroken fälls in.

1. Öppna bakluckan. Tryck in knappen på höger sida baktill i lastutrymmet och släpp – ett för långt tryck kan innebära att infällningen inte startar.
  - > Dragkroken faller automatiskt ner i ett olåst läge – indikeringslampan vid knappen blinkar orange.

2.

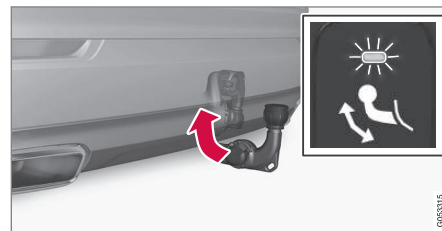

Lås dragkroken genom att föra tillbaka den till sitt infällda läge där den låses.

- > Indikeringslampan lyser nu med ett fast sken om dragkroken är korrekt infälld.



**! VIKTIGT**

När dragkroken aktiverats via knapptryckning och blivit placerad i olåst läge:

Vänta minst 2 sekunder innan dragkroken förs till låst läge. Om dragkroken inte stannar kvar i låst läge, vänta ytterligare ett par sekunder och försök igen.

Sparka ej på dragkroken.

**Relaterad information**

- Köra med släpvagn (s. 487)
- Dragkrok\* (s. 483)

**Köra med släpvagn**

Vid körning med släpvagn finns det ett antal saker som är viktiga att tänka på när det gäller dragkroken, släpvagnen samt hur lasten placeras i släpvagnen.

Lastförmågan beror på bilens tjänstevikt.

Summan av passagerares vikt och samtliga tillval t.ex. dragkrok, reducerar bilens lastförmåga med motsvarande vikt.

Bilen levereras med nödvändig utrustning för körning med släpvagn.

- Dragkroken på bilen ska vara av godkänd typ.
- Lägg lasten i släpvagnen så att trycket på bilens dragkrok följer angivet maximalt kultryck. Kultrycket räknas som del av bilens nyttolast.
- Öka däcktrycket till rekommenderat tryck för full last.
- Motorn belastas hårdare än normalt vid körning med släpvagn.
- Kör inte med tungt släp när bilen är helt ny. Vänta tills den körts minst 1000 km (620 miles).
- I långa och branta nedförsbackar belastas bilens bromsar mycket mer än normalt. Växla ner till en lägre växel vid manuell växling och anpassa hastigheten.
- Följ gällande bestämmelser för tillåtna hastigheter och vikter.

- Håll en låg hastighet vid körning med släpvagn uppför en lång brant stigning.
- De maximala släpvagnsvikterna som är angivna gäller endast för höjder upp till 1000 m.ö.h. (3280 fot). På högre höjder är motoreffekten och därmed bilens klättringsförmåga nedsatt på grund av den minskade lufttäteten, och den maximala släpvagnsvikten måste därför minskas. Vikten för bil och släpvagn måste minskas med 10 % för varje ytterligare 1000 m (3280 fot), eller del därav.
- Undvik att köra med släpvagn vid stigningar över 12 %.

**i OBS**

Extrema väderförhållanden, körning med släpvagn eller körning på höga höjder i kombination med sämre bränslekaraktär än rekommenderad är faktorer som väsentligt ökar bilens bränsleförbrukning.

**Släpvagnskontakt**

Om bilens dragkrok har en 13-polig kontakt och släpet har en 7-polig kontakt behövs en adapter. Använd en adapter som är godkänd av Volvo. Se till att kabeln inte släpar i marken.





### **!** VIKTIGT

När motorn stängs av kan den konstanta batterispänningen till släpvagnskontakten automatiskt stängas av för att inte ladda ur startbatteriet.

### Släpvagnsvikter

### **!** VARNING

Följ angivna rekommendationer för släpvagnsvikt. Hela ekipaget kan annars bli svårkontrollerbart vid undanmanövrar och inbromsningar.

### **i** OBS

Angivna högsta tillåtna släpvagnsvikter är de som Volvo tillåter. Nationella fordonsbestämmelser kan begränsa släpvagnsvikt och hastighet ytterligare. Dragkrokarna kan vara certifierade för högre dragvikter än vad bilen får dra.

### Nivåreglering\*

Bilens system för nivåkontroll eftersträvar att hålla en konstant höjd oavsett last (upp till den tillåtna maxvikten). När bilen står still sjunker bakvagnen något, vilket är normalt.

### Vid körning i kuperad terräng och varmt klimat

Under vissa förhållanden kan det finnas risk för överhettning vid körning med släpvagn. Vid överhettning av motor och drivsystem tänds en varningssymbol i förardisplayen och ett meddelande visas.

Den automatiska växellådan anpassar växel beroende på belastning och motorvarv.

### Branta stigningar

Spärra inte den automatiska växellådan med en högre växel än vad motorn "orkar med" – det är inte alltid fördelaktigt att köra på hög växel och lågt motorvarv.

### Parkera i backe

1. Tryck ner bromspedalen.
2. Aktivera parkeringsbromsen.
3. Välj växelläge **P**.
4. Släpp bromspedalen.

Använd stoppklossar för att blockera hjulen när bil med påkopplat släp parkeras i backe.

### Starta i backe

1. Tryck ner bromspedalen.
2. Välj växelläge **D**.
3. Lossa parkeringsbromsen.
4. Släpp bromspedalen och kör iväg.

### Relaterad information

- Släpvagnsstabilisator\* (s. 489)
- Kontroll av släpvagnslampor (s. 490)
- Dragvikter och kultryck (s. 664)
- Överhettning av motor och drivsystem (s. 480)
- Ogynnsamma körförhållanden för motorolja (s. 669)
- In- och utfällbar dragkrok\* (s. 485)

## Släpvagnsstabilisator\*

Släpvagnsstabilisatorn (TSA<sup>12</sup>) ingår i stabilitetssystemet ESC<sup>13</sup> och har till uppgift att stabilisera bil med tillkopplat släpvagn i situationer där ekipaget kommit i självsvängning. Funktionen tillkommer vid installation av dragkroken, kontakta en Volvoåterförsäljare för mer information.

### Orsaker till självsvängning

Fenomenet att bil med släp hamnar i självsvängning, kan uppstå för alla kombinationer av bilar och släp. I vanliga fall krävs höga hastigheter för att det ska uppstå. Men om släpvagnen är överlastad eller har lasten felaktigt fördelad t.ex. för långt bak, finns risk för självsvängning även i lägre hastigheter.

För att självsvängning sedan ska börja, behövs en utlösande faktor t.ex.:

- Bil med släp utsätts för en plötslig kraftig sidovind.
- Bil med släp kör på ojämna vägbana eller i ett gupp.
- Yviga ratt rörelser.

Då självsvängning väl har börjat kan den bli svår eller omöjlig att dämpa, vilket gör ekipaget svårkontrollerat med risk för att hamna i t.ex. fel körfält eller utanför vägbanan.

## Släpvagnsstabilisatorns funktion

Släpvagnsstabilisatorn övervakar kontinuerligt bilens rörelser, speciellt i sidled. Om självsvängning upptäcks, sker individuell bromsreglering på framhjulen vilket ger en stabiliserande effekt på ekipaget. Oftast räcker detta för att föraren ska återfå kontroll över bilen.

Om självsvängningen inte dämpas ut trots släpvagnsstabilisatorns första ingrepp, bromsas ekipaget med alla hjul kombinerat med att motorns drivkraft reduceras. När självsvängningen successivt dämpats och ekipaget åter är stabilt avbryter systemet regleringen och föraren återfår full kontroll över bilen.

### **i** OBS

Stabilitetsfunktionen stängs av om föraren väljer att aktivera **ESC sportläge** via menysystemet i centerdisplaysen.

Ingrepp av släpvagnsstabilisatorn kan utebli om föraren med kraftiga ratt rörelser försöker häva självsvängningen, eftersom systemet då inte kan avgöra om det är släpet eller föraren som orsakar självsvängningen.



Då släpvagnsstabilisatorn arbetar blinkar ESC-symbolen i förardisplaysen.

### **i** OBS

Vid eftermontering av dragkrok krävs en uppdatering av bilens programvara, kontakta en Volvoåterförsäljare.

### Relaterad information

- Köra med släpvagn (s. 487)
- Elektronisk stabilitetskontroll (s. 287)

<sup>12</sup> Trailer Stability Assist



<sup>13</sup> Electronic Stability Control

## Kontroll av släpvagnslampor

Vid inkoppling av en släpvagn – kontrollera att släpvagnens alla lampor fungerar innan avfärd.

### Blinkers och bromsljus på släpvagn

Om en eller flera av släpvagnens blinkers eller bromsljuslampor är trasiga visar förardisplayen en symbol och ett meddelande. Övriga lampor på släpvagnen måste kontrolleras manuellt av föraren innan avfärd.

Symbol	Meddelande
	<ul style="list-style-type: none"> <li>• Släpvagnsblinkrar Höger blinker fungerar ej</li> <li>• Släpvagnsblinkrar Vänster blinker fungerar ej</li> </ul>
	<ul style="list-style-type: none"> <li>• Släpvagnsbromsljus Funktionsfel</li> </ul>

Om någon lampa för släpvagnens körriktningvisare är trasig blinkar dessutom förardisplayens symbol för körriktningvisarna snabbare än normalt.

### Dimbakljus på släpvagn

Vid inkoppling av släpvagn kan det förekomma att dimbakljuset inte tänds upp på bilen, i dessa fall förflyttas dimbakljusfunktionaliteten till släpvagnen. Kontrollera därför i dessa fall

vid aktivering av dimljus att släpvagnen är utrustad med dimbakljus för att framföra eki-paget på ett säkert sätt.

### Kontroll av släpvagnslampor\*

#### Automatisk kontroll

Efter elektrisk inkoppling av en släpvagn är det möjligt att säkra att släpets lampor fungerar via en automatisk ljusaktivering. Funktionen hjälper föraren att kontrollera att lamporna på släpet fungerar innan avfärd.

För att kunna genomföra kontrollen måste bilen vara avstängd.

1. När en släpvagn kopplas till dragkroken visas meddelandet **Automatisk kontroll av släpvagnslampor** i förardisplayen.
2. Bekräfta meddelandet genom att trycka på högra rattknappsatsens **O**-knapp.
  - > Ljuskontrollen startar.
3. Gå ur bilen för att kunna kontrollera lampornas funktion.
  - > Alla släpvagnens lampor börjar blinka - sedan tänds lamporna en i taget.
4. Kontrollera visuellt att alla lampor som finns tillgängliga på släpvagnen fungerar.
5. Efter en stund blinkar alla lampor på släpvagnen till igen.
  - > Kontrollen är genomförd.

### Stänga av automatisk kontroll

Den automatiska kontrollfunktionen går att stänga av i centerdisplayen.

1. Tryck på **Inställningar** i toppvyn.
2. Tryck på **My Car** → **Ljus och belysning**.
3. Avmarkera **Automatisk kontroll av släpvagnslampor**.

### Manuell kontroll

Om den automatiska kontrollen är avstängd är det möjligt att starta kontrollen manuellt.

1. Tryck på **Inställningar** i toppvyn.
2. Tryck på **My Car** → **Ljus och belysning**.
3. Välj **Manuell kontroll av släpvagnslampor**.
  - > Ljuskontrollen startar. Gå ur bilen för att kunna kontrollera lampornas funktion.

### Relaterad information

- Köra med släpvagn (s. 487)



## Dragkroksmonterad cykelhållare\*

Vid användning av cykelhållare rekommenderas de cykelhållare som Volvo har utvecklat. Detta för att undvika skador på bilen och för att uppnå största möjliga säkerhet vid färd. Volvos cykelhållare finns att köpa hos auktoriserade Volvoåterförsäljare.

Följ noggrant de instruktioner som bifogas cykelhållaren.

- Cykelhållaren inklusive last får väga max 75 kg (165 pund).
- Cykelhållaren får vara avsedd för max tre cyklar.

### VARNING

Felaktig användning av cykelhållaren kan orsaka skador på dragkrok och bil.

Cykelhållaren kan lossa från dragkroken om den

- är felaktigt monterad på dragkulan
- är överlastad, se cykelhållarens instruktioner för max lastvikt
- används till annat än att frakta cyklar.

Bilens köregenskaper påverkas när en cykelhållare är monterad på dragkroken t.ex. på grund av:

- ökad vikt
- reducerad accelerationsförmåga

- reducerad markfrigång
- förändrad bromsförmåga.

## Rekommendationer vid lastning av cyklar på cykelhållaren

Ju större avståndet är mellan lastens tyngdpunkt och dragkulan, desto större blir belastningen på dragkroken.

Lasta enligt följande rekommendationer:

- Sätt den tyngsta cykeln längst in, närmast bilen.
- Håll lasten symmetrisk och så nära bilens mitt som möjligt t.ex. genom att sätta cyklarna omlott om flera cyklar ska lastas.
- Ta bort lösa föremål från cykeln vid transport t.ex. cykelkorg, batteri, barnstol. Dels för att minska belastningen på dragkrok och cykelhållare, dels för att minska luftmotståndet vilket påverkar bränsleförbrukningen.
- Använd inte skyddsöverdrag på cyklarna. Detta kan påverka manövrering, innebära försämrad sikt och öka bränsleförbrukningen. Det kommer också att leda till ökad belastning på dragkroken.

## Relaterad information

- Dragkrok\* (s. 483)

## Bogsering

Vid bogsering dras bilen efter ett annat fordon med hjälp av en bogserlina.

Det är inte tillåtet att bogsera bilen eftersom elmotorn tar skada. Bilen ska istället bärgas upp lyft och stå med alla hjulen på ett bärgningsflak, inget av hjulparen får ha väggkontakt.

## Vid bogsering av annan bil

Att bogsera en bil tar mycket energi – använd körsläge **Constant AWD**. Då laddas hybridbatteriet kombinerat med att bilens kör- och vägegenskaper förbättras.

Ta reda på den enligt lag högsta tillåtna hastigheten för bogsering innan bogseringen påbörjas.

## Starthjälp

Det är inte tillåtet att bogsera igång motorn eftersom elmotorn tar skada. Använd ett hjälpbatteri om startbatteriet är så urladdat att motorn inte kan startas.

### VIKTIGT

Den elektriska drivmotorn och katalysatorn kan skadas vid försök att bogsera igång bilen.

## Relaterad information

- Sätta dit och ta bort bogserögla (s. 492)
- Varningsblinkers (s. 157)



## START OCH KÖRNING

- Bärgning (s. 493)
- Använda starthjälp med annat batteri (s. 482)
- Välja tändningsläge (s. 445)
- Växellåda (s. 455)

### Sätta dit och ta bort bogserögla

Använd bogserögla om bilen ska bogsera ett annat fordon. Bogseröglan skruvas fast i ett gängat uttag bakom ett täcklock på den bakre stötfångarens högra sida.

#### **i** OBS

Om bilen är utrustad med dragkrok finns ingen bakre infästning för bogserögla.

### Sätta dit bogseröglan

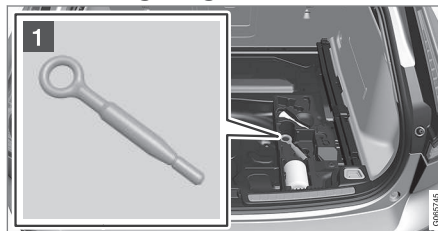

- 1 Ta fram bogseröglan som finns i skumblocket under golvet i lastutrymmet.

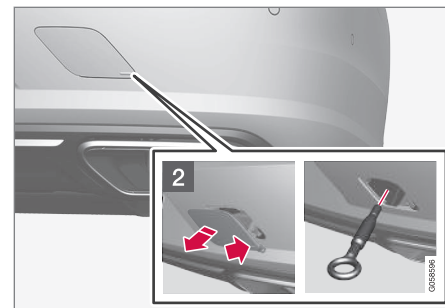

- 2 Ta bort täcklocket – tryck på markeringen med ett finger och vik samtidigt ut motstående sida/hörn.
  - > Locket svänger kring sin centrumlinje och kan sedan tas loss.

3. Skruva i bogseröglan tills det tar stopp.

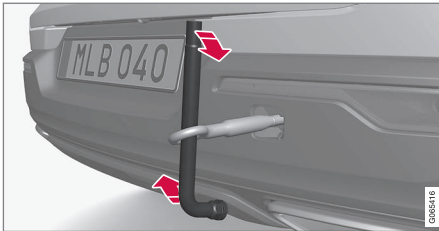

Vrid fast öglan ordentligt, trä t.ex. igenom hjulskruvnyckeln\* och använd den som hävarm.

### ! VIKTIGT

Det är viktigt att bogseröglan skruvas fast ordentligt – ända tills det tar stopp.

### Ta bort bogseröglan

– Skruva loss bogseröglan efter användning och lägg tillbaka den i skumblocket.

Avsluta med att sätta tillbaka täcklocket på stötfångaren.

### Relaterad information

- Bogsering (s. 491)
- Bärgning (s. 493)
- Verktygssats (s. 572)

## Bärgning

Vid bärgning forslas bilen bort med hjälp av annat fordon.

Tillkalla professionell hjälp för bärgning.

Bogseröglan kan användas för att dra bilen upp på en bärgningsbil med flak.

### ! VIKTIGT

Observera att bilen alltid måste bärgas upplyft med alla hjulen på bärgningsflak.

Bilens läge och markfrigång bestämmer om det är möjligt att dra upp bilen på ett flak. Om lutningen på bärgningsbilens ramp är för brant eller om markfrigången under bilen är otillräcklig kan bilen skadas om man försöker dra upp den. Bilen bör då lyftas med bärgningsbilens lyftanordning.

### ! VARNING

Ingen/inget får stå bakom bärgningsbilen medan bilen dras upp på flaket.

### Relaterad information

- Sätta dit och ta bort bogserögla (s. 492)

## HomeLink®<sup>14</sup>

HomeLink®<sup>15</sup> är en programmerbar fjärrkontroll, integrerad i bilens elsystem, som kan fjärrstyra upp till tre olika anordningar (t.ex. garageportsöppnare, larmsystem, utom- och inomhusbelysning) och därmed ersätta fjärrkontrollerna till dessa.

### Allmänt

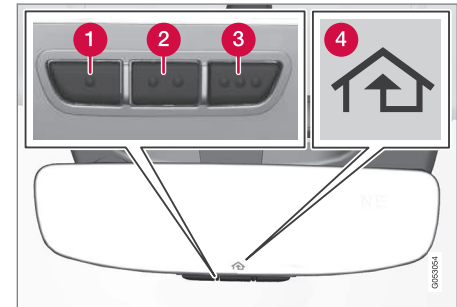

Bilden är schematisk – utförandet kan variera.

- 1 Knapp 1
- 2 Knapp 2
- 3 Knapp 3
- 4 Indikeringslampa

HomeLink® levereras inbyggt i innerbackspegeln. HomeLink®-panelen består av tre pro-



- ◀ grammerbara knappar och en indikerings-lampa i spegelglaset.

För mer information om HomeLink®, besök: [homelink.com](http://homelink.com) eller ring 00 8000 466 354 65 (eller betalnumret +49 6838 907 277)<sup>16</sup>.

Spara originalfjärrkontrollerna för framtida programmering (t.ex. vid byte till annan bil eller för användning i ett annat fordon).

### **VIKTIGT**

Knapparnas programmering bör raderas när bilen ska säljas.

### Relaterad information

- Använda HomeLink®\* (s. 496)
- Programmera HomeLink®\* (s. 494)
- Typgodkännande för HomeLink®\* (s. 497)

### Programmera HomeLink®\*<sup>17</sup>

Följ dessa instruktioner för att programmera HomeLink®, återställa all programmering eller programmera om enstaka knapp.

#### **OBS**

I vissa fordon måste tändningen vara på eller i "tillbehörsläge" innan HomeLink® kan programmeras eller användas. Sätt gärna i nya batterier i den fjärrkontroll som ska ersättas av HomeLink®, för snabbare programmering och bättre sändning av radiosignalen. HomeLink®-knapparna bör återställas innan programmering.

#### **VARNING**

Medan HomeLink® programmeras kan den garageport eller grind som programmeras aktiveras. Säkerställ därför att ingen är i närheten av porten eller grinden under programmering. Bilen bör stå utanför garaget medan en garageportsöppnare programmeras.

1. Rikta fjärrkontrollen mot den HomeLink®-knapp som ska programmeras och håll den ca 2–8 cm (ca 1–3 tum) från knappen. Skym inte indikeringslampan på HomeLink®.

**Notera:** Vissa fjärrkontroller kan programmera HomeLink® bättre på ett avstånd på ca 15–20 cm (ca 6–12 tum). Ha detta i åtanke om problem med programmeringen uppstår.

2. Tryck och håll inne både knappen på fjärrkontrollen och knappen på HomeLink® som ska programmeras.

<sup>14</sup> Gäller vissa marknader.

<sup>15</sup> HomeLink och symbolen HomeLink-huset är registrerade varumärken av Gentex Corporation.

<sup>16</sup> Notera att det kostnadsfria numret kanske inte är tillgängligt beroende på operatör.

<sup>17</sup> Gäller vissa marknader.

3. Släpp inte knapparna förrän indikeringslampan har övergått från att blinka långsamt (ca 1 gång per sekund) till att antingen blinka snabbt (ca 10 gånger per sekund) eller lysa konstant.

- > **Om indikeringslampan lyser konstant:** Indikation på att programmeringen har slutförts. Tryck på den programmerade knappen 2 gånger för att aktivera.

#### Om indikeringslampan blinkar snabbt:

Den enhet som ska programmeras mot HomeLink® har möjligtvis en säkerhetsfunktion som kräver extra steg. Testa att trycka på den programmerade knappen 2 gånger för att se om programmeringen fungerar. Fortsätt annars med följande steg.

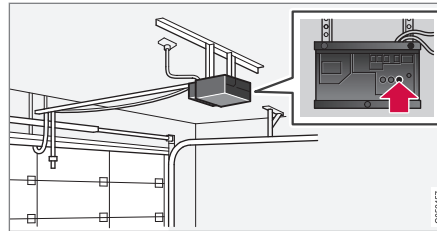

4. Leta upp inlärningsknappen<sup>18</sup> på mottagaren till t.ex. garageporten. Den är vanligtvis placerad nära antennens fäste på mottagaren.
5. Tryck in och släpp mottagarens inlärningsknapp en gång. Programmeringen måste slutföras inom 30 sekunder efter att knappen har tryckts in.
6. Tryck in och släpp den knapp på HomeLink® som ska programmeras. Repetera sekvensen av tryck/håll/släpp en andra gång och, beroende på mottagarens modell, även en tredje gång.
  - > Programmeringen är nu klar och garageport, grind eller liknande ska nu aktiveras när den programmerade knappen trycks in.

Om programmeringsproblem uppstår kontakta HomeLink® på: [homelink.com](http://homelink.com) eller ring

00 8000 466 354 65 (eller betalnumret +49 6838 907 277)<sup>19</sup>.

#### Programmera om enstaka knapp

För att programmera om en enstaka HomeLink®-knapp, gör så här:

1. Tryck in önskad knapp och håll inne i ca 20 sekunder.
2. När indikeringslampan på HomeLink® börjar blinka långsamt går det att programmera som vanligt.

**Notera:** Om den knapp som ska programmeras om inte blir programmerad med en ny enhet kommer den att återgå till tidigare sparad programmering.

#### Återställa HomeLink®-knapparna

Det går endast att återställa alla HomeLink®-knapparna på samma gång, inte enstaka knapp var för sig. Enstaka knapp kan endast programmeras om.

- Tryck och håll inne de yttre knapparna (1 och 3) på HomeLink® ca 10 sekunder.
  - > När indikeringslampan övergår från ett konstant sken till att börja blinka så är knapparna återställda och redo att programmeras på nytt.

<sup>18</sup> Benämning och färg på knappen varierar beroende på tillverkare.

<sup>19</sup> Notera att det kostnadsfria numret kanske inte är tillgängligt beroende på operatör.

### ◀ Relaterad information

- Använda HomeLink®\* (s. 496)
- HomeLink®\* (s. 493)
- Typgodkännande för HomeLink®\* (s. 497)

### Använda HomeLink®\*<sup>20</sup>

När HomeLink® väl är programmerad kan denna användas i stället för de lösa originalfjärrkontrollerna.

Tryck in den programmerade knappen. Garageporten, grinden, larmsystemet eller liknande aktiveras (kan ta några sekunder). Om knappen är intryckt mer än 20 sekunder så påbörjas omprogrammering. Indikeringslampan lyser eller blinkar när knappen har tryckts in. Originalfjärrkontrollerna kan naturligtvis fortfarande användas parallellt med HomeLink® om så önskas.

#### **OBS**

När tändningen stängts av, fungerar HomeLink® i minst 7 minuter.

#### **OBS**

HomeLink® går inte att använda om bilen är låst och larmad\* från utsidan.

### **VARNING**

- Om HomeLink® används för att manövrera en garageport eller grind, säkerställ att ingen är i närheten av porten eller grinden under tiden den är i rörelse.
- Använd inte HomeLink® till någon garageport som saknar säkerhetsstopp och säkerhetsback.

### Relaterad information

- HomeLink®\* (s. 493)
- Programmera HomeLink®\* (s. 494)
- Typgodkännande för HomeLink®\* (s. 497)

<sup>20</sup> Gäller vissa marknader.

## Typgodkännande för HomeLink®\*21

### Typgodkännande för EU

Gentex Corporation förklarar härmed att HomeLink® Model UAHL5 efterlever radioutrustningsdirektivet 2014/53/EU.

Frekvensband inom vilka radioutrustningen fungerar:

- 433.05MHz-434.79MHz <10mW E.R.P.
- 868.00MHz-868.60MHz <25mW E.R.P.
- 868.70MHz-868.20MHz <25mW E.R.P.
- 869.40MHz-869.65MHz <25mW E.R.P.
- 869.70MHz-870.00MHz <25mW E.R.P.

Certifikatinnehavarens adress: Gentex Corporation, 600 North Centennial Street, Zeeland MI 49464, USA

För mer information, sök supportinformation om typgodkännande på [volvocars.com](http://volvocars.com)

### Relaterad information

- HomeLink®\* (s. 493)

## Kompass\*

I backspegelns övre högra hörn finns en display som visar i vilken kompassriktning<sup>22</sup> bilens front pekar.

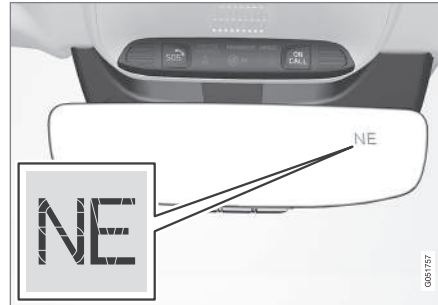

Backspegel med kompass.

Åtta olika kompassriktningar visas med engelsk förkortning: **N** (norr), **NE** (nordost), **E** (öster), **SE** (sydost), **S** (söder), **SW** (sydväst), **W** (väster) och **NW** (nordväst).

### Relaterad information

- Aktivera och deaktivera kompass\* (s. 497)
- Kalibrera kompass\* (s. 498)

## Aktivera och deaktivera kompass\*

I backspegelns övre högra hörn finns en display som visar i vilken kompassriktning<sup>23</sup> bilens front pekar.

Kompassen aktiveras automatiskt när bilen startas.

För att deaktivera/aktivera kompassen manuellt:

- Tryck in knappen på backspegelns undersida med hjälp av t.ex. ett gem.
  - > Om kompassen är deaktiverad när bilen stängs av, kommer den inte att aktiveras nästa gång bilen startas. Kompassen behöver då aktiveras manuellt.

### Relaterad information

- Kompass\* (s. 497)
- Kalibrera kompass\* (s. 498)

<sup>21</sup> Gäller vissa marknader.

<sup>22</sup> Backspegel med kompass finns som tillval enbart på vissa marknader och modeller.

<sup>23</sup> Backspegel med kompass finns som tillval enbart på vissa marknader och modeller.

### Kalibrera kompass\*

Jordklotet är indelat i 15 magnetiska zoner. Kompassen<sup>24</sup> bör kalibreras om bilen förflyttas mellan flera magnetiska zoner.

1. Stanna bilen på en stor öppen yta som är fri från stålkonstruktioner och högspänningsledningar.
2. Starta bilen och stäng av all elektrisk utrustning (klimatanläggning, torkare etc.) samt se till att alla dörrar är stängda.

#### **i** OBS

Kalibreringen kan misslyckas eller helt utebli om elektrisk utrustning inte stängs av.

3. Håll knappen på backspegelns undersida intryckt ca 3 sekunder (använd t.ex. ett gem). Numret för aktuell magnetisk zon visas.

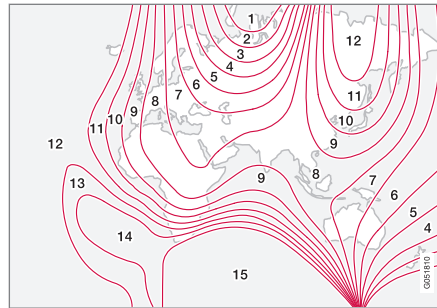

Magnetiska zoner.

4. Tryck upprepade gånger på knappen tills önskad magnetisk zon (**1–15**) visas, se kartan över magnetiska zoner för kompass.
5. Vänta tills displayen återgår till att visa tecknet **C**, alternativt håll knappen på backspegelns undersida intryckt ca 6 sekunder tills det att tecknet **C** visas.
6. Kör långsamt i en cirkel med en hastighet av högst 10 km/h (6 mph) tills en kompassriktning visas i displayen, vilket visar att kalibreringen är klar. Kör därefter ytterligare 2 varv för att finjustera kalibreringen.

7. **Bilar med eluppvärmd vindruta\***: Om tecknet **C** visas i displayen när den eluppvärmda vindrutan aktiveras, genomför då kalibrering enligt punkt 6 ovan med den eluppvärmda vindrutan aktiverad.
8. Upprepa ovanstående procedur vid behov.

#### Relaterad information

- Kompass\* (s. 497)
- Aktivera och deaktivera kompass\* (s. 497)

<sup>24</sup> Backspegel med kompass finns som tillval enbart på vissa marknader och modeller.



LJUD, MEDIA OCH INTERNET

## Ljud, media och internet

Ljud- och mediasystemet består av mediaspelare och radio. Det går också att ansluta en telefon via Bluetooth för att använda handsfree-funktioner eller spela musik trådlöst i bilen. När bilen är uppkopplad till internet är det även möjligt att använda appar för mediauppspelning.

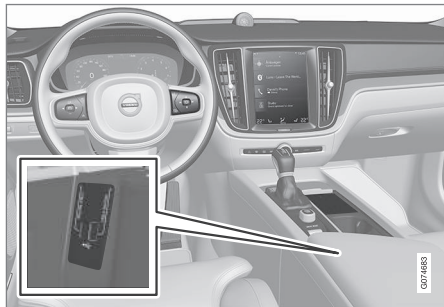

Översikt över ljud och media

Styr funktionerna med rösten, rattens knapp-sats eller centerdisplayen. Antalet högtalare och förstärkare beror på vilket ljudsystem bilen är utrustad med.

### Systemuppdatering

Ljud- och mediasystemet förbättras kontinuerligt. Det rekommenderas att hämta systemuppdateringar när nya sådana finns tillgängliga.

### Relaterad information

- Mediaspelare (s. 511)
- Radio (s. 504)
- Telefon (s. 527)
- Internetansluten bil\* (s. 536)
- Appar (s. 502)
- Röststyrning (s. 140)
- Tändningslägen (s. 444)
- Fördistraktion (s. 43)
- Hantera systemuppdateringar via Download Center (s. 601)
- Licensavtal för ljud och media (s. 545)

## Ljudinställningar

Ljudåtergivningens kvaliteten är förinställd men den kan också anpassas.

Volymen regleras normalt med volymreglaget under centerdisplayen eller rattens högra knapp-sats. Detta gäller t.ex. vid uppspelning av musik, radio, pågående telefonsamtal och aktiva trafikmeddelanden.

### Ljudåtergivning

Ljudsystemet är förkalibrerat med hjälp av digital signalbehandling. Denna kalibrering tar hänsyn till högtalare, förstärkare, kupéakustik, lyssnarposition m.m. för varje kombination av bilmodell och ljudsystem. Det finns även en dynamisk kalibrering som tar hänsyn till volymkontrollens läge och bilens hastighet.

### Personliga inställningar

I toppvyn under **Inställningar** → **Ljud** är olika inställningar tillgängliga beroende på bilens ljudsystem.

### Premium Sound\* (Bowers & Wilkins)

- **Ton** – inställning av t.ex. bas, diskant och equalizer.
- **Balans** – balans mellan höger/vänster högtalare respektive balans mellan främre/bakre högtalare.
- **Systemvolym** – justerar volym i bilens olika system, t.ex. **Röststyrning**, **Parkeringsassistans** och **Ringsignal**.

### High Performance Pro\* (Harman Kardon)

- **Equalizer** – inställning av equalizer.
- **Balans** – balans mellan höger/vänster högtalare respektive balans mellan främre/bakre högtalare.
- **Systemvolym**er – justerar volym i bilens olika system, t.ex. **Röststyrning**, **Parkeringsassistans** och **Ringsignal**.

### High Performance

- **Ton** – inställning av t.ex. bas, diskant och equalizer.
- **Balans** – balans mellan höger/vänster högtalare respektive balans mellan främre/bakre högtalare.
- **Systemvolym**er – justerar volym i bilens olika system, t.ex. **Röststyrning**, **Parkeringsassistans** och **Ringsignal**.

### Relaterad information

- Ljudupplevelse\* (s. 501)
- Mediaspelare (s. 511)
- Inställningar för röststyrning (s. 144)
- Inställningar för telefon (s. 535)
- Ljud, media och internet (s. 500)
- Internetansluten bil\* (s. 536)

### Ljudupplevelse\*

Ljudupplevelse är en app som ger tillgång till ytterligare ljudinställningar.

Ljudupplevelse öppnas från centerdisplayens appvy. Beroende på vilket ljudsystem bilen är utrustad med är följande inställningar möjliga:

#### Premium Sound\* (Bowers & Wilkins)

- **Studio** – ljudet kan ställas in för att främst anpassas för **Förare**, **Alla** och **Bak**.
- **Individuell scen** – surroundläge med inställning för intensitet och omslutning.
- **Konserthus** – återger ljudet med rumsakustik från Göteborgs konserthus.
- **Jazz club** – återger ljudet med rumsakustik från Nefertiti Jazz Club.



Återskapa akustiken från Nefertiti Jazz Club.

### High Performance Pro\* (Harman Kardon)

- **Sätsoptimering** – ljudet kan ställas in för att främst anpassas för **Förare**, **Alla** och **Bak**.
- **Surround** – surroundläge med nivåinställning.
- **Ton** – inställning av t.ex. bas, diskant och equalizer.

### Relaterad information

- Ljudinställningar (s. 500)
- Navigera i centerdisplayens vyer (s. 110)

## Appar

På appvyn finns appar som ger åtkomst till vissa av bilens tjänster.

Svep från höger till vänster<sup>1</sup> över centerdisplayens skärm för att komma till appvyn från hemvyn. Här ligger appar som har laddats ner (tredjepartsappar) men också appar för inbyggda funktioner, exempelvis **FM-radio**.

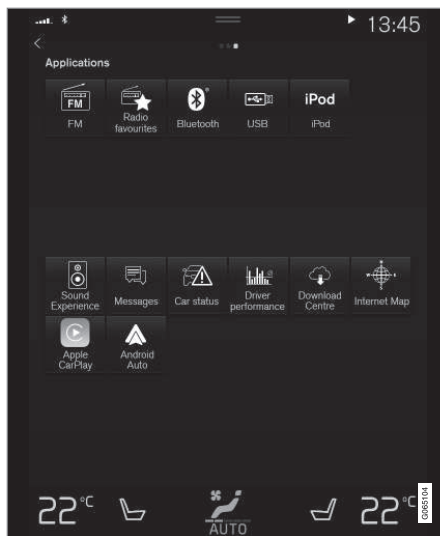

Appvyn (generisk bild, grundappar varierar mellan marknader och modeller)

Några grundappar finns alltid tillgängliga. När bilen är ansluten till internet är det möjligt att ladda ner fler appar, t.ex. webbradio och musiktjänster.

Vissa appar är endast möjliga att använda om bilen är ansluten till internet.

Starta en app genom att trycka på appen i centerdisplayens appvy.

Samtliga appar som används bör vara uppdaterade till senaste version.

### Relaterad information

- Ladda ner appar (s. 503)
- Uppdatera appar (s. 503)
- Ta bort appar (s. 504)
- Apple® CarPlay®\* (s. 520)
- Android Auto\* (s. 524)
- Internetansluten bil\* (s. 536)
- Lagringsutrymme på hårddisk (s. 544)
- Användarvillkor och datadelning (s. 542)

<sup>1</sup> Gäller för vänsterstyrd bil. För högerstyrd bil – svep åt motsatt håll.

## Ladda ner appar

När bilen är ansluten till internet är det möjligt att ladda ner nya appar.

### **i** OBS

Datanedladdning kan påverka andra tjänster som överför data, t.ex. webbradio. Om påverkan på andra tjänster upplevs som störande kan nedladdningen avbrytas. Alternativt kan det vara lämpligt att stänga av eller avbryta andra tjänster.

### **i** OBS

Vid nedladdning med telefon, var extra uppmärksam på kostnaden för datatrafik.

1. Öppna appen **Download Center** på app-vyn.



2. Välj **Nya appar** för att öppna en lista över appar som finns tillgängliga men inte är installerade i bilen.

3. Tryck på raden för en app för att expandera i listan och få mer information om appen.
4. Välj **Installera** för att starta nedladdningen och installation av önskad app.
  - > Status indikeras för nedladdning och installationen medan den pågår.

Om en nedladdning inte kan starta för tillfället visas ett meddelande. Appen kommer att finnas kvar i listan och det är möjligt att försöka starta en nedladdning igen.

### Avbryta nedladdning

- Tryck på **Avbryt** för att avbryta en pågående nedladdning.

Observera att det bara är nedladdningen som kan avbrytas, när installationsfasen har startat går denna inte att avbryta.

### Relaterad information

- Appar (s. 502)
- Uppdatera appar (s. 503)
- Ta bort appar (s. 504)
- Internetansluten bil\* (s. 536)
- Hantera systemuppdateringar via Download Center (s. 601)
- Lagringsutrymme på hårddisk (s. 544)

## Uppdatera appar

När bilen är ansluten till internet är det möjligt att uppdatera appar.

### **i** OBS

Datanedladdning kan påverka andra tjänster som överför data, t.ex. webbradio. Om påverkan på andra tjänster upplevs som störande kan nedladdningen avbrytas. Alternativt kan det vara lämpligt att stänga av eller avbryta andra tjänster.

### **i** OBS

Vid nedladdning med telefon, var extra uppmärksam på kostnaden för datatrafik.

Om en app används under pågående uppdatering så kommer den startas om för att installationen ska slutföras.

### Uppdatera alla

1. Öppna appen **Download Center** på app-vyn.



2. Välj **Installera alla**.
  - > Uppdatering påbörjas.



## ◀ Uppdatera vissa

1. Öppna appen **Download Center** på app-vyn.
2. Välj **Applikationsuppdät.** för att öppna en lista över alla tillgängliga uppdateringar.
3. Leta upp önskad app och välj **Installera.**  
> Uppdatering påbörjas.

### Relaterad information

- Appar (s. 502)
- Ladda ner appar (s. 503)
- Ta bort appar (s. 504)
- Hantera systemuppdateringar via Download Center (s. 601)
- Internetansluten bil\* (s. 536)

## Ta bort appar

När bilen är ansluten till internet är det möjligt att avinstallera appar.

En app som används måste avslutas för att avinstallationen ska kunna genomföras.

1. Öppna appen **Download Center** på app-vyn.



2. Välj **Applikationsuppdät.** för att öppna en lista över alla installerade appar.
3. Leta upp önskad app och välj **Avinstallera** för att starta en avinstallation av appen.  
> När appen är avinstallerad försvinner den från listan.

### Relaterad information

- Appar (s. 502)
- Ladda ner appar (s. 503)
- Uppdatera appar (s. 503)
- Hantera systemuppdateringar via Download Center (s. 601)
- Internetansluten bil\* (s. 536)

## Radio

Det är möjligt att lyssna på radiofrekvensbanden FM och digitalradio (DAB)\*. När bilen är internetansluten är det även möjligt att lyssna på webbradio.



Radion kan hanteras med röststyrning, knappsatsen i ratten eller centerdisplayen.

### Relaterad information

- Starta radio (s. 505)
- Byta radioband och radiostation (s. 506)
- Spara radiokanaler i appen Radiofavoriter (s. 507)
- Inställningar för radio (s. 508)
- Digitalradio\* (s. 510)

- RDS-radio (s. 509)
- Internetansluten bil\* (s. 536)
- Röststyra radio och media (s. 144)
- Mediaspelare (s. 511)

## Starta radio

Radion startas från centerdisplayens appvy.

1. Öppna önskat radioband (t.ex. **FM**) från appvyn.



2. Välj radiostation.

## Relaterad information

- Radio (s. 504)
- Söka radiostation (s. 506)
- Byta radioband och radiostation (s. 506)

- Spara radiokanaler i appen Radiofavoriter (s. 507)
- Inställningar för radio (s. 508)
- Röststyra radio och media (s. 144)

## Byta radioband och radiostation

Här finns instruktioner för byte av radioband, lista i radiobandet och radiostation i vald lista.

### Byta radioband

Svep fram appvyn på centerdisplayen och välj önskat radioband (t.ex. **FM**) alternativt öppna förardisplayens appmeny med rattens högra knappats och välj därifrån.

### Byta lista i radiobandet

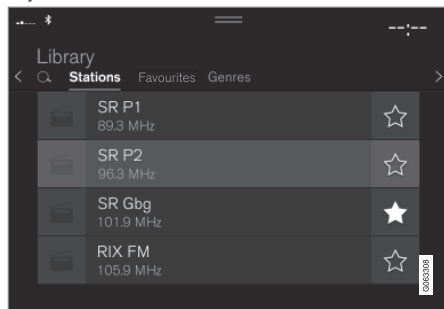

1. Tryck på **Bibliotek**.
2. Välj uppspelning från **Stationer**, **Favoriter**, **Genrer** eller **Ensembler**<sup>2</sup>.
3. Tryck på önskad station i listan.

**Favoriter** – spelar endast valda favoritkanaler.

**Genrer** – spelar endast radiokanaler som sänder vald genre/programtyp, t.ex. pop och klassisk musik.

### Byta radiostation i vald lista

- Tryck på **◀◀** eller **▶▶** under centerdisplayen eller rattens högra knappats.
  - > Förflyttning sker ett steg i vald uppspelningslista.

Det går även att byta radiostation i vald lista via centerdisplayen.

### Relaterad information

- Radio (s. 504)
- Söka radiostation (s. 506)
- Röststyra radio och media (s. 144)
- Spara radiokanaler i appen Radiofavoriter (s. 507)
- Inställningar för radio (s. 508)
- Appmeny i förardisplay (s. 99)

## Söka radiostation

Radion sammanställer automatiskt en stationslista med de radiostationer som inom området sänder ut starkast signaler.

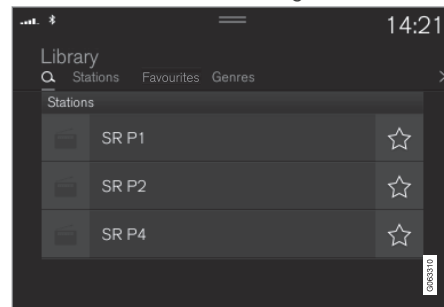

Sökmöjligheterna beror på valt radioband:

- FM – stationer, genres och frekvens.
  - DAB\* – ensembler och stationer.
1. Tryck på **Bibliotek**.
  2. Tryck på **Q**.
    - > Sökvyn med tangentbord öppnas.
  3. Skriv in sökord.
    - > Sökning sker vid varje inmatning av tecken och sökträffarna visas kategoriserat.

<sup>2</sup> Gäller endast digitalradio (DAB\*).



## Manuell stationssökning

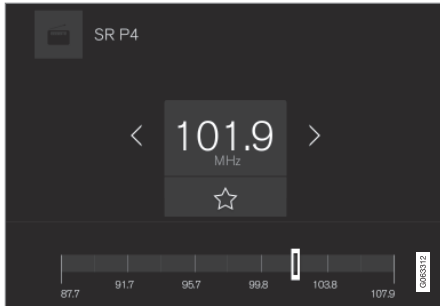

Med manuell sökning går det att hitta och ställa in andra radiokanaler än de som finns med i den automatiska listan över kanaler med bäst mottagning i området.

Vid övergång till manuell stationssökning byter inte radion längre automatiskt frekvens då mottagningen blir dålig.

- Tryck på **Manuell inställning**, dra i reglaget eller tryck på **◀◀** eller **▶▶**. Vid långt tryck hoppar sökningen till nästa tillgängliga station i frekvensbandet. Det går också att använda rattens högra knapp-sats.

## Relaterad information

- Radio (s. 504)
- Starta radio (s. 505)
- Byta radioband och radiostation (s. 506)

- Röststyra radio och media (s. 144)
- Inställningar för radio (s. 508)

## Spara radiokanaler i appen Radiofavoriter

Det går att lägga till en radiokanal i appen **Radiofavoriter** samt i radiobandets (t.ex. FM) favoritlista. Nedan finns instruktioner för tilläggning och borttagning av radiokanaler.

### Radiofavoriter



Appen **Radiofavoriter** visar sparade radiokanaler från samtliga radioband.

1. Öppna appen **Radiofavoriter** från appvyn.
2. Tryck på önskad radiostation i listan för att lyssna.

### Lägga till och ta bort radiofavoriter

1. Tryck på **☆** för att lägga till en radiokanal i radiobandets favoritlista och appen **Radiofavoriter**.
2. Tryck på **Bibliotek**, välj **Redigera** och tryck på **🗑️** för att ta bort en radiokanal från favoritlistan.

När en radiokanal sparas från en stationslista kommer radion automatiskt söka efter bästa frekvensen. Men om en radiokanal sparas från manuell stationssökning, byter inte radion automatiskt till starkare frekvens.



- ◀ Vid borttagning av en radiokanal från appen Radiofavoriter kommer kanalen även tas bort från respektive radiobands favoritlista.

### Relaterad information

- Radio (s. 504)
- Starta radio (s. 505)
- Söka radiostation (s. 506)
- Byta radioband och radiostation (s. 506)
- Röststyra radio och media (s. 144)
- Inställningar för radio (s. 508)
- Appmeny i förardisplay (s. 99)

### Inställningar för radio

Det finns flera olika radiofunktioner att aktivera och deaktivera.

#### Avbryta trafikmeddelande

Pågående sändning av t.ex. trafikmeddelande kan avbrytas tillfälligt med tryck på  i rattens högra knappsats eller tryck på **Avbryt** i centerdisplayen.

#### Aktivera och deaktivera radiofunktioner

Dra ner toppvyn och välj **Inställningar** → **Media** och önskat radioband för att se tillgängliga funktioner.

#### FM-radio

- **Visa information från radiosändning:** visar information om programmets innehåll, artister etc.
- **Frys programtjänstnamn:** välj för att programtjänstnamnet ej skall skrolla kontinuerligt utan visningen fryses efter 20 sekunder.
- **Välj meddelanden:**<sup>3</sup>
  - **Lokala avbrott:** avbryter pågående mediauppspelning och sänder information om trafikstörningar i närområdet. Uppspelning av föregående mediakälla återupptas när meddelandet är klart. Funktionen **Lokala**

**avbrott** är en geografisk begränsning av funktionen **Trafikmeddelanden**. Funktionen **Trafikmeddelanden** måste vara aktiverad samtidigt.

- **Nyheter:** avbryter pågående mediauppspelning och sänder nyheter. Uppspelning av föregående mediakälla återupptas när nyhets-sändningen är klar.
- **Alarm:** avbryter pågående mediauppspelning och sänder varningar om allvariga olyckor och katastrofer. Uppspelning av föregående mediakälla återupptas när meddelandet är klart.
- **Trafikmeddelanden:** avbryter pågående mediauppspelning och sänder information om trafikstörningar. Uppspelning av föregående mediakälla återupptas när meddelandet är klart.

<sup>3</sup> Alla stationer stödjer inte alla typer av meddelanden.

**DAB\* (digitalradio)**

- **Sortera kanallista:** val för hur sortering av kanaler ska göras. Antingen alfabetisk ordning eller efter servicenummer.
- **DAB till DAB-länkning:** startar funktionen för länkning inom DAB. Förloras mottagningen för en radiokanal, letas en annan upp automatiskt inom en annan kanalgrupp (ensemble).
- **DAB till FM-länkning:** startar funktionen för länkning mellan DAB och FM. Förloras mottagningen för en radiokanal, letas en alternativ frekvens på FM upp automatiskt.
- **Visa information från radiosändning:** val för att visa radiotext eller valda delar av radiotext, t.ex. artist.
- **Visa programrelaterade bilder:** val om bilder till olika program ska visas upp i skärmen eller inte.
- **Välj meddelanden:** val för vilka typer av meddelanden som ska mottas då DAB är igång. Valda meddelanden avbryter pågående mediauppspelning och spelar upp meddelandet. Uppspelning av föregående mediakälla återupptas när meddelandet är klart.
  - **Alarm:** avbryter pågående mediauppspelning och sänder varningar om allvariga olyckor och katastrofer. Uppspelning av föregående

mediakälla återupptas när meddelandet är klart.

- **Vägtrafikinformation:** mottar information om trafikstörningar.
- **Nyhetsflöde:** mottar nyheter.
- **Transportinformation:** mottar information om kollektivtrafik, t.ex. tidtabeller för färjor och tåg.
- **Varning/Tjänster:** mottar information om incidenter av mindre betydelse än Alarm-funktionen, t.ex. strömavbrott.

**Relaterad information**

- Radio (s. 504)
- Digitalradio\* (s. 510)
- Symboler i centerdisplayens statusfält (s. 119)

**RDS-radio**

RDS (Radio Data System) gör att radion automatiskt byter till den starkaste sändaren. RDS ger möjlighet att få t.ex. trafikinformation och att söka efter vissa programtyper. RDS länkar samman FM-sändare i nätverk. En FM-sändare i ett sådant nätverk sänder information som ger en RDS-radio bl.a. följande funktioner:

- Automatiskt byte till en starkare sändare om mottagningen i området är dålig.
- Sökning av programinriktning, t.ex. programtyper eller trafikinformation.
- Mottagning av textinformation om pågående radioprogram.

**i OBS**

Vissa radiostationer använder inte RDS eller endast valda delar av dess funktionalitet.

Vid sändning av nyheter eller trafikmeddelande kan radion byta station och pågående ljudkälla avbrytas. Radion återgår till föregående ljudkälla och volym när den inställda programinriktningen slutar sändas. För att avbryta tidigare, tryck på  i rattens högra knappsats eller tryck på **Avbryt** i centerdisplayen.



## ◀ Relaterad information

- Radio (s. 504)
- Inställningar för radio (s. 508)

## Digitalradio\*

Digitalradio (DAB<sup>4</sup>) är ett digitalt sändningssystem för radio. Radion stödjer DAB, DAB+ och DMB<sup>5</sup>.



Radion kan hanteras med röststyrning, knappsatsen i ratten eller centerdisplayen.



Appen för digitalradion startas från appvyn i centerdisplayen.

Digitalradio spelas upp på samma sätt som andra radioband, t.ex. FM. Förutom möjlighet att välja uppspelning från **Stationer**, **Favoriter** och **Genrer**, finns även möjlighet att välja uppspelning från underkanaler och **Ensembler**. Ensembler är en samling radiokanaler (kanalgrupp) som sänds på samma frekvens.

I de fall radiokanalen sänder ut sin logotyp laddas den ner och visas bredvid stationsnamnet (tid för nerladdning varierar).

## DAB underkanal

Sekundära komponenter benämns oftast som underkanaler. Dessa är tillfälliga och kan innehålla t.ex. översättningar av huvudprogrammet till andra språk. Underkanaler indikeras med pilsymbol i kanallistan.

## Relaterad information

- Länka mellan FM och digitalradio\* (s. 511)
- Byta radioband och radiostation (s. 506)
- Söka radiostation (s. 506)
- Spara radiokanaler i appen Radiofavoriter (s. 507)
- Röststyra radio och media (s. 144)
- Inställningar för radio (s. 508)

<sup>4</sup> Digital Audio Broadcasting

<sup>5</sup> Digital Multimedia Broadcasting

## Länka mellan FM och digitalradio\*

Funktionen innebär att digitalradion (DAB) kan gå från en kanal med dålig eller ingen mottagning till samma kanal i en annan kanalgrupp (ensemble) med bättre mottagning, inom DAB och/eller mellan DAB och FM.

### DAB- till DAB- och DAB- till FM-länkning

1. Tryck på **Inställningar** i toppvyn.
2. Tryck på **Media** → **DAB**.
3. Bocka i/ur rutorna för **DAB till DAB-länkning** och/eller **DAB till FM-länkning** för att aktivera/deaktivera respektive funktioner.

### Relaterad information

- Digitalradio\* (s. 510)
- Radio (s. 504)
- Inställningar för radio (s. 508)

## Mediaspelare

Mediaspelaren kan spela upp ljud från externa ljudkällor som är anslutna via USB-ingång eller Bluetooth. Den kan också spela upp videofORMAT via USB-ingången. När bilen är uppkopplad till internet är det även möjligt att lyssna på webbradio, ljudböcker och musiktjänster via appar.

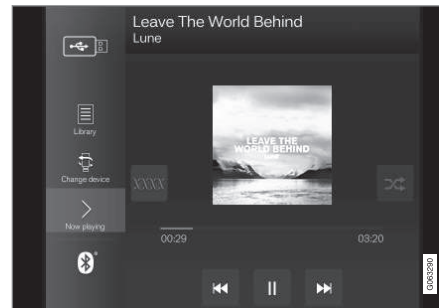

Mediaspelaren styrs från centerdisplayen, men flera funktioner kan styras med rattens högra knappsats eller röststyrning.

Radion, som även hanteras i mediaspelaren, beskrivs i ett separat avsnitt.

### Relaterad information

- Spela media (s. 512)
- Styra och byta media (s. 513)
- Söka media (s. 514)
- Appar (s. 502)
- Radio (s. 504)
- Video (s. 515)
- Media via Bluetooth® (s. 517)
- Media via USB-ingång (s. 517)
- Internetansluten bil\* (s. 536)

## Spela media

Mediaspelaren styrs från centerdisplayen. Flera funktioner kan även styras med rattens högra knappsats eller röststyrning.

I mediaspelaren hanteras även radion, vilket beskrivs i ett separat avsnitt.

## Starta mediakälla



Appvyn. (Generisk bild, grundappar varierar mellan marknader och modeller.)

## USB-minne

1. Sätt i USB-minnet.
2. Öppna appen **USB** från appvyn.
3. Välj vad som ska spelas.
  - > Uppspelning startar.

## Mp3-spelare och iPod®

### **i** OBS

För att starta uppspelning från iPod ska iPod-appen användas (inte USB).

När iPod används som ljudkälla har bilens ljud- och mediasystem en menystruktur som liknar iPod-spelarens egen menystruktur.

1. Anslut mediakälla.
2. Starta uppspelning i ansluten mediakälla.
3. Öppna appen (**iPod, USB**) från appvyn.
  - > Uppspelning startar.

## Bluetooth-ansluten enhet

1. Aktivera Bluetooth i mediakällan.
2. Anslut mediakälla.
3. Starta uppspelning i ansluten mediakälla.
4. Öppna appen **Bluetooth** från appvyn.
  - > Uppspelning startar.

## Media vid internetanslutning

Spela upp media från internetanslutna appar:

1. Anslut bilen till internet.
2. Öppna aktuell app från appvyn.
  - > Uppspelning startar.

Läs separat avsnitt för hur appar laddas ner.

## Video

1. Anslut mediakälla.
2. Öppna appen **USB** från appvyn.
3. Tryck på titeln på det som önskas spelas upp.
  - > Uppspelning startar.

## Apple CarPlay

CarPlay beskrivs i separat avsnitt.

## Android Auto

Android Auto beskrivs i separat avsnitt.

## Relaterad information

- Hantera appmeny i förardisplay (s. 100)
- Radio (s. 504)
- Styra och byta media (s. 513)
- Ansluta enhet via USB-ingång (s. 518)
- Ansluta enhet via Bluetooth® (s. 517)
- Ladda ner appar (s. 503)
- Internetansluten bil\* (s. 536)
- Video (s. 515)
- Apple® CarPlay®\* (s. 520)

- Android Auto\* (s. 524)
- Röststyra radio och media (s. 144)
- Kompatibla format för media (s. 519)

## Styra och byta media

Uppspelning av media kan styras med röststyrning, rattknappsatsen eller centerdisplayen.



Mediaspelaren kan hanteras med röststyrning, knapp-satsen i ratten eller centerdisplayen.

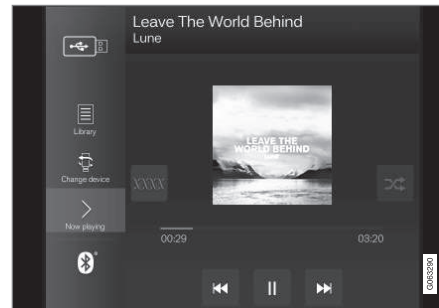

Volym – vrid ratten under centerdisplayen eller tryck på ▲ ▼ på rattens högra knappsats för att höja eller sänka ljudnivån.

Spela/pausa – tryck på bilden som tillhör låten som spelas, den fysiska knappen under centerdisplayen eller ○ på rattens högra knappsats.

Byta spår/låt – tryck på önskat spår i centerdisplayen, tryck på ⏮ eller ⏭ under centerdisplayen eller på rattens högra knappsats.

Spola/flytta i tid – tryck på tidsaxeln i centerdisplayen och dra i sidled, alternativt tryck och håll in ⏮ eller ⏭ under centerdisplayen eller på rattens högra knappsats.

Byta media – välj från tidigare källor i appen, i appvyn tryck på önskad app eller välj med rattens högra knappsats via appmenyn.



**Bibliotek** – tryck på knappen för att spela från biblioteket.



**Shuffle** – tryck på knappen för att blanda uppspelningsordningen.



**Likadan** – tryck på knappen för att med hjälp av Gracenote söka efter liknande musik på USB-enhet och skapa en spellista utifrån det. Spellistan kan maximalt innehålla 50 låtar.





**Byt enhet** – tryck på knappen för att skifta mellan USB-enheter då flera är anslutna.

### Relaterad information

- Mediaspelare (s. 511)
- Söka media (s. 514)
- Ljudinställningar (s. 500)
- Appar (s. 502)
- Gracenote® (s. 515)
- Röststyra radio och media (s. 144)

## Söka media

Det är möjligt att söka efter artist, kompositör, sångtitlar, album, video, ljudbok, spellista och – när bilen är ansluten till internet – poddsändningar (digital media via internet).

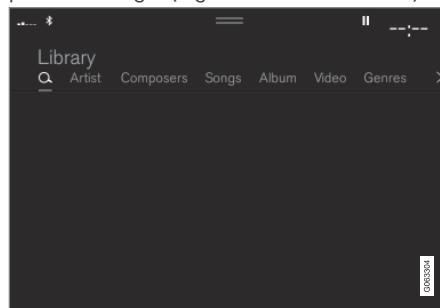

1. Tryck på .  
> Sökvyn med tangentbord öppnas.
2. Skriv in sökord.
3. Tryck på **Sök**.  
> Anslutna enheter söks igenom och sökträffarna listas kategoriserat.

Svep i sidled över skärmen för att visa varje kategori separat.

### Relaterad information

- Mediaspelare (s. 511)
- Internetansluten bil\* (s. 536)
- Spela media (s. 512)

- Skriva in tecken, bokstäver och ord för hand i centerdisplay (s. 124)



## Gracenote®

Gracenote identifierar artist, album, spårtitlar och tillhörande bilder, vilka visas i samband med uppspelning.

Gracenote MusicID® är en standard för musikigenkänning. Genom att musikfilernas metadata identifieras och analyseras kan information om musiken presenteras. Metadata från olika källor kan ibland vara inkonsekvent eller otillräcklig.

Gracenote har stöd för fonetisk bearbetning av artistnamn, albumtitlar och genrer och på så sätt kan röststyrning användas för att spela upp musik.

1. Tryck på **Inställningar** i toppvyn.
2. Tryck på **Media** → **Gracenote**® .
3. Välj inställningar för Gracenote-data:
  - **Onlinesökning av Gracenote**® i **databas** – söker i Gracenotes onlinedatabas för spelande media.
  - **Gracenote**® **flertal träffar** – val hur Gracenote-data ska visas vid flera sökresultat.
    - 1 – filens originaldata används.
    - 2 – Gracenote-data används.
    - 3 – Gracenote- eller original-data kan väljas.
  - **Ingen** – inget resultat visas.

## Uppdatera Gracenote

Innehållet i Gracenote-databasen uppdateras kontinuerligt. Hämta senaste uppdateringen för att ta del av förbättringar.

För information och nedladdning, se [volvocars.com/support](http://volvocars.com/support).

## Relaterad information

- Spela media (s. 512)
- Licensavtal för ljud och media (s. 545)
- Röststyra radio och media (s. 144)

## Video

Videor på USB-anslutna enheter kan spelas upp med mediaspelaren.

När bilen börjar rulla visas ingen bild, utan endast ljudet spelas upp. Bilden visas igen när bilen står stilla.

Information om kompatibla format för media finns i ett eget avsnitt.

## Relaterad information

- Spela video (s. 516)
- Spela DivX® (s. 516)
- Inställningar för video (s. 516)
- Kompatibla format för media (s. 519)

## Spela video

Videor spelas upp via appen **USB** på appvyn.

1. Anslut mediakälla (USB-enhet).
2. Öppna appen **USB** från appvyn.
3. Tryck på den titel som önskas spelas upp.  
> Uppspelning startar.

Om USB-enheten även innehåller musik- och ljudspår kan det vara problematiskt att hitta videofilerna. Det är då möjligt att hitta dem genom att gå till **Bibliotek** och välja fliken för video.

### Relaterad information

- Video (s. 515)
- Spela DivX® (s. 516)
- Inställningar för video (s. 516)
- Kompatibla format för media (s. 519)

## Spela DivX®

Denna DivX Certified® enhet måste registreras för att kunna spela köpta DivX Video-on-Demand (VOD)-filmer.

1. Tryck på **Inställningar** i toppvyn.
2. Tryck på **Video → DivX® VOD** och hämta registreringskoden.
3. Gå till vod.divx.com för mer information och för att slutföra registreringen.

### Relaterad information

- Video (s. 515)
- Spela video (s. 516)
- Inställningar för video (s. 516)
- Kompatibla format för media (s. 519)

## Inställningar för video

Det går att ändra vissa språkinställningar för videouppspelning.

Med videospelaren i fullskärmsläge eller genom att öppna toppvyn och trycka på **Inställningar → Media → Video** kan följande justeras: **Språk för ljud** och **Språk för undertexter**.

### Relaterad information

- Video (s. 515)

## Media via Bluetooth®

Bilens mediaspelare är utrustad med Bluetooth och kan trådlöst spela upp ljudfiler från externa Bluetooth-enheter, såsom mobiltelefoner och surfplattor.

För att mediaspelaren ska kunna spela upp ljudfiler trådlöst från en extern enhet måste enheten anslutas till bilen via Bluetooth först.

### Relaterad information

- Ansluta enhet via Bluetooth® (s. 517)
- Ansluta en telefon till bilen via Bluetooth första gången (s. 528)
- Spela media (s. 512)
- Kompatibla format för media (s. 519)

## Ansluta enhet via Bluetooth®

Anslut en Bluetooth®-enhet till bilen för att trådlöst spela upp media och ge bilen internetuppkoppling om det är möjligt. Många telefoner på marknaden har idag trådlös Bluetooth®-teknik, men alla är inte helt kompatibla med bilen.

För information om kompatibilitet, se [volvocars.com/support](http://volvocars.com/support).

Tillvägagångssättet för att ansluta en mediaenhet är detsamma som att ansluta en telefon till bilen via Bluetooth®.

### Relaterad information

- Media via Bluetooth® (s. 517)
- Ansluta en telefon till bilen via Bluetooth första gången (s. 528)
- Spela media (s. 512)

## Media via USB-ingång

En extern ljudkälla, t.ex. en iPod® eller mp3-spelare, kan anslutas till ljudanläggningen via bilens USB-ingång.

Enheter med uppladdningsbara batterier laddas när de är anslutna via USB och tändningen är i läge **I, II** eller motorn är igång.

Det går snabbare att läsa in innehållet på den externa källan om den endast innehåller kompatibla format. Även videofiler kan spelas upp via USB-ingången.

Vissa mp3-spelare har ett eget filsystem som bilen inte har stöd för.

### Relaterad information

- Ansluta enhet via USB-ingång (s. 518)
- Spela media (s. 512)
- Video (s. 515)
- Tändningslägen (s. 444)
- Tekniska specifikationer för USB-enheter (s. 518)
- Apple® CarPlay®\* (s. 520)
- Android Auto\* (s. 524)

## Ansluta enhet via USB-ingång

En extern ljudkälla, t.ex. en iPod® eller mp3-spelare, kan anslutas till ljudanläggningen via någon av bilens USB-ingångar.

Vid användning av Apple CarPlay\* och Android Auto\* måste telefonen anslutas till den USB-ingång med vit ram (i de fall det finns två USB-ingångar).



USB-ingångar (typ A) i tunnelkonsolen. Låt kabeln ligga framåt så att den inte kläms när luckan stängs.



USB-ingångar (typ C) bak på tunnelkonsolen för laddning av t.ex. telefoner och surfplattor<sup>6</sup>.

### Relaterad information

- Spela media (s. 512)
- Media via USB-ingång (s. 517)
- Mediaspelare (s. 511)
- Tekniska specifikationer för USB-enheter (s. 518)
- Tekniska specifikationer för USB-enheter (s. 518)
- Apple® CarPlay®\* (s. 520)
- Android Auto\* (s. 524)

## Tekniska specifikationer för USB-enheter

För att innehållet på USB-enheter ska kunna läsas måste följande specifikationer uppfyllas. Eventuell mappstruktur kommer ej att visas i centerdisplayen vid uppspelning.

	Max antal
Filer	15 000
Mappar	1 000
Mappnivåer	8
Spellistor	100
Poster i en spellista	1 000
Undermappar	Ingen gräns

### Teknisk specifikation för USB-A-kontakt

- Typ A-uttag
- Version 2.0
- Spänningsmatning 5 V
- Strömmatning max. 2.1 A

### Teknisk specifikation för USB-C-kontakt

- Typ C-uttag
- Version 3.1

<sup>6</sup> Det är inte möjligt att spela upp media i bilens ljud- eller mediasystem via denna ingång.

- Spänningsmatning 5 V
- Strömmatning max. 3.0 A

### Relaterad information

- Media via USB-ingång (s. 517)

## Kompatibla format för media

För att kunna spela upp media måste följande filformat användas.

### Ljudfiler

Format	Filändelse	Codec
MP3	.mp3	MPEG1 Layer III, MPEG2 Layer III, MP3 Pro (mp3 compatible), MP3 HD (mp3 compatible)
AAC	.m4a, .m4b, .aac	AAC LC (MPEG-4 part III Audio), HE-AAC (aacPlus v1/v2)
WMA	.wma	WMA8/9, WMA9/10 Pro
WAV	.wav	LPCM
FLAC	.flac	FLAC

### Videofiler

Format	Filändelse
MP4	.mp4, .m4v
MPEG-PS	.mpg, .mp2, .mpeg, .m1v

Format	Filändelse
AVI	.avi
AVI (DivX)	.avi, .divx
ASF	.asf, .wmv

### Undertexter

Format	Filändelse
SubViewer	.sub
SubRip	.srt
SSA	.ssa

**DivX®**

DivX-certifierade enheter har testats för högkvalitativ videouppspelning av DivX (.divx, .avi). När DivX-logotypen visas, kan DivX-filmer spelas.

Profil	DivX Home Theater
Video codec	DivX, MPEG-4
Upplösning	720x576
Ljudhastighet (bit rate)	4.8Mbps
Bildhastighet	30 fps
Filändelse	.divx, .avi
Max filstorlek	4 GB
Ljudcodec	MP3, AC3
Undertexter	XSUB
Specialfunktioner	Flera undertexter, flera ljudspår, återuppta uppspelning
Referens	Uppfyller alla krav för DivX Home Theater profil. Besök divx.com för mer information och program för att konvertera filer till DivX Home Theater video.

**Relaterad information**

- Mediaspelare (s. 511)
- Video (s. 515)
- Spela DivX® (s. 516)

**Apple® CarPlay®\***

CarPlay<sup>7</sup> ger dig möjligheten att lyssna på musik, ringa telefonsamtal, få köranvisningar, skicka/ta emot meddelanden och använda Siri, allt medan du håller dig fokuserad på din körning.

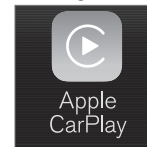



CarPlay fungerar med utvalda iOS-enheter. Om bilen inte redan har stöd för CarPlay så är det möjligt att installera i efterhand. Kontakta en Volvo-återförsäljare för att installera CarPlay.

Information om vilka appar som stöds och vilka iOS-enheter som är kompatibla finns på Apples hemsida: [www.apple.com/ios/carplay/](http://www.apple.com/ios/carplay/). Användning av appar som inte är kompatibla med CarPlay kan ibland medföra att anslutningen mellan enheten och bilen bryts. Vänligen notera att Volvo inte ansvarar för innehållet i CarPlay.

Vid användning av kartnavigering via CarPlay visas ingen guidning i förar- eller head-up-displayen, utan endast i centerdisplayen.

Om navigering startas via CarPlay kommer eventuella pågående vägbeskrivningar från bilens egna system att avslutas.

CarPlay-apparna kan styras via centerdisplayen, iOS-enheten eller med rattens högra knappsats (gäller vissa funktioner). Apparna kan även röststyras med Siri. Långt tryck på

rattknappen  startar röststyrning med Siri och ett kort tryck aktiverar bilens egna röststyrning. Om Siri bryter för tidigt, håll inne rattknappen .<sup>8</sup>

För användning av Apple CarPlay gäller följande: Apple CarPlay är en tjänst som tillhandahålls av Apple Inc. i enlighet med dess användarvillkor. Volvo Cars är därmed inte ansvarigt för Apple CarPlay eller dess funktioner/applikationer. Genom att använda Apple CarPlay kommer viss information från din bil (inklusive dess position) att överföras till din iOS-enhet. I förhållande till Volvo Cars är du ansvarig för din eller någon annans användning av Apple CarPlay.

### Relaterad information

- Använda Apple® CarPlay®\* (s. 521)
- Inställningar för Apple® CarPlay®\* (s. 523)
- Röststyrning (s. 140)
- Återställa inställningar i centerdisplay (s. 129)

## Använda Apple® CarPlay®\*

För att använda CarPlay<sup>9</sup> måste röststyrningen Siri vara aktiverad i din iOS-enhet. Enheten behöver också ha en internetanslutning via Wi-Fi eller mobilnätet för att samtliga funktioner ska fungera.

### Ansluta en iOS-enhet och starta CarPlay

 <b>OBS</b>
CarPlay kan användas endast om Bluetooth är avstängt. En telefon eller mediaspelare som är ansluten till bilen via Bluetooth kommer därför inte vara tillgänglig när CarPlay är aktiv. För att få en internetuppkoppling till bilens appar måste en alternativ internetkälla användas. Använd Wi-Fi eller bilens inbyggda modem*.

För att starta CarPlay från en iOS-enhet som tidigare inte varit ansluten:

1. Anslut en iOS-enhet med stöd för CarPlay till USB-ingången. I de fall det finns två USB-ingångar ska den med vit ram runt ingången användas.

2. Läs villkoren och tryck sedan på **Acceptera** för att ansluta.
  - > Delvyn med CarPlay öppnas och kompatibla appar visas.
3. Tryck på önskad app.
  - > Appen startas.

<sup>7</sup> Tillgänglighet kan variera beroende på marknad.

<sup>8</sup> Apple och CarPlay är registrerade varumärken som tillhör Apple Inc.

<sup>9</sup> Tillgänglighet kan variera beroende på marknad.



### ◀ Starta CarPlay

För att starta CarPlay från en iOS-enhet som tidigare varit ansluten:

1. Anslut en iOS-enhet till USB-ingången. I de fall det finns två USB-ingångar ska den med vit ram runt ingången användas.
  - > **Om inställning för automatisk start är vald** – kommer namnet på enheten att visas. Delvyn med CarPlay öppnas automatiskt i de fall då hemvyn visas vid anslutning av iOS-enheten.
2. Om delvyn med CarPlay inte öppnas automatiskt, tryck på enhetens namn. Delvyn med CarPlay öppnas och kompatibla appar visas.
3. Om någon annan app är aktiv i samma delvy, tryck på **Apple CarPlay** i appvyn.
  - > Delvyn med CarPlay öppnas och kompatibla appar visas.
4. Tryck på önskad app.
  - > Appen startas.

CarPlay körs i bakgrunden om en annan app startas, alternativt redan är aktiv vid anslutning, i samma delvy. För att åter visa CarPlay i delvyn – tryck på CarPlay-ikonen i appvyn.

### Skifta anslutning mellan CarPlay och iPod

#### CarPlay till iPod

1. Tryck på **Inställningar** i toppvyn.
2. Gå vidare till **Kommunikation** → **Apple CarPlay**.
3. Bocka ur rutan för den iOS-enhet som inte längre ska starta CarPlay automatiskt när USB-kabeln ansluts.
4. Koppla ur och koppla in iOS-enheten till USB-ingången.
5. Öppna appen **iPod** från appvyn.

#### iPod till CarPlay

1. Tryck på **Apple CarPlay** i appvyn.
2. Läs informationen i popup-fönstret och tryck sedan på **OK**.
3. Koppla ur och koppla in iOS-enheten till USB-ingången.
  - > Delvyn med Apple CarPlay öppnas och kompatibla appar visas<sup>10</sup>.

#### Relaterad information

- Ansluta enhet via USB-ingång (s. 518)
- Apple® CarPlay®\* (s. 520)
- Inställningar för Apple® CarPlay®\* (s. 523)

- Ansluta bilen till internet via telefon (Wi-Fi) (s. 538)
- Ansluta bilen till internet via bilmodem (SIM-kort) (s. 538)
- Röststyrning (s. 140)

<sup>10</sup> Apple, CarPlay, iPhone och iPod är registrerade varumärken som tillhör Apple Inc.



## Inställningar för Apple® CarPlay®\*

Inställningar för iOS-enhet ansluten med CarPlay<sup>1112</sup>.

### Automatisk start

1. Tryck på **Inställningar** i toppvyn.
2. Gå vidare till **Kommunikation** → **Apple CarPlay** och välj inställning:
  - Bocka i rutan – CarPlay startar automatiskt när USB-kabeln ansluts.
  - Bocka ur rutan – CarPlay startar inte automatiskt när USB-kabeln ansluts.

Om bilen delas av många, exempelvis en bilpool, är det värt att notera att maximalt 20 stycken iOS-enheter kan lagras i listan. När listan är full och en ny enhet ansluts tas den äldsta bort.

För att radera listan måste inställningar återställas i centerdisplayen (fabriksåterställning).

### Systemvolym

1. Tryck på **Inställningar** i toppvyn.
2. Tryck på **Ljud** → **Systemvolym** och gör inställningar för följande:
  - **Röststyrning**
  - **Röst för Navigation**
  - **Ringsignal**

### Relaterad information

- Apple® CarPlay®\* (s. 520)
- Använda Apple® CarPlay®\* (s. 521)
- Återställa inställningar i centerdisplay (s. 129)

## Tips vid användning av Apple® CarPlay®\*

Här finns tips som kan vara av nytta vid användning av CarPlay<sup>13</sup>.

- Uppdatera din iOS-enhet med senaste versionen av iOS operativsystem och säkerställ att apparna är uppdaterade.
- Vid problem med CarPlay, koppla ifrån iOS-enheten från USB-porten och anslut igen. Testa annars att på enheten stänga den app som inte fungerar och sedan starta appen igen, eller pröva att stänga alla appar och starta om enheten.
- Om apparna inte syns då CarPlay startar (svart skärm), testa att minimera och expandera delvyn för CarPlay.
- Användning av appar som inte är kompatibla med CarPlay kan ibland medföra att anslutningen mellan iOS-enheten och bilen bryts. Information om vilka appar som stöds samt kompatibla enheter hittar du på Apples hemsida. Det går också att söka efter CarPlay i App Store för att hitta information om appar som är kompatibla med CarPlay på din marknad.
- Med hjälp av Siri är det möjligt att skriva/dikttera och läsa upp meddelanden. Uppläsning och diktering av meddelanden görs på det språk som valts i inställning-

<sup>11</sup> Apple och CarPlay är registrerade varumärken som tillhör Apple Inc.

<sup>12</sup> Tillgänglighet kan variera beroende på marknad.



« arna för Siri. När meddelanden skrivs/ dikteras kommer ingen text att visas i centerdisplayen, utan texten visas i iOS-enheten. Då Siri används, notera att det är telefonens mikrofoner som nyttjas och att kvaliteten därför är beroende av telefonens placering.

- Om enheten är ansluten till bilen via Bluetooth, kommer anslutning att brytas vid användning av CarPlay. Återuppta då internetanslutning i bilen genom att dela internet via Wi-Fi hotspot från enheten.
- Vissa av CarPlays funktioner (exempelvis röstsamtal och meddelanden) gör att användning av bilens egna funktioner avbryts och CarPlay visas istället automatiskt. Om detta beteende inte är önskvärt, välj bort visningen av motsvarande funktion i CarPlay under telefonens inställningar för notiser.
- CarPlay fungerar endast med iPhone<sup>14</sup>.

### **i** OBS

Tillgänglighet och funktionalitet kan variera beroende på marknad.

<sup>13</sup> Tillgänglighet kan variera beroende på marknad.

<sup>14</sup> Apple, CarPlay och iPhone är registrerade varumärken som tillhör Apple Inc.

<sup>15</sup> Tillgänglighet kan variera beroende på marknad.

### Relaterad information

- Apple® CarPlay®\* (s. 520)
- Ansluta bilen till internet via telefon (Wi-Fi) (s. 538)

### Android Auto\*

Android Auto<sup>15</sup> ger dig möjlighet att lyssna på musik, ringa telefonsamtal, få köranvisningar och använda bilanpassade appar från en Android-enhet. Android Auto fungerar med utvalda Android-enheter.

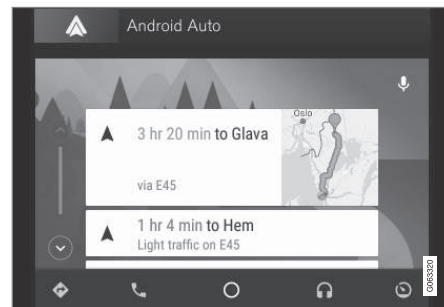

Information om vilka appar som stöds och vilka Android-enheter som är kompatibla finns på hemsidan: [www.android.com/auto/](http://www.android.com/auto/). För tredjepartsappar, se Google Play. Vänligen notera att Volvo inte ansvarar för innehållet i Android Auto.

Android Auto startas från appvyn. Efter att Android Auto startats en gång kommer appen att startas automatiskt nästa gång enheten

ansluts. Automatisk start kan stängas av under inställningar.

### **i** OBS

Då en enhet är ansluten till Android Auto är det möjligt att strömma via Bluetooth till annan mediaspelare. Bluetooth är aktivt medans Android Auto används.

Vid användning av kartnavigering via Android Auto sker ingen guidning i förar- eller head-up-displayen, utan endast i centerdisplayen.

Det går att styra Android Auto via centerdisplayen, med rattens högra knappsats eller via röststyrning. Långt tryck på rattknappen  startar Google Assistent och ett kort tryck deaktiverar den.

**För användning av Android Auto gäller följande: Android Auto är en tjänst som tillhandahålls av Google Inc. i enlighet med dess användarvillkor. Volvo Cars är inte ansvarigt för Android Auto eller dess funktioner eller applikationer. När du använder Android Auto kommer viss information från din bil (inklusive dess position) att överföras till din anslutna Android-enhet. Du är helt ansvarig för din eller någon annan persons användning av Android Auto.**

### Relaterad information

- Använda Android Auto\* (s. 525)
- Inställningar för Android Auto\* (s. 526)

### Använda Android Auto\*

För att använda appen **Android Auto**<sup>16</sup> måste appen vara installerad på Android-enheten och enheten måste vara ansluten till bilens USB-ingång.

### **i** OBS

För att Android Auto ska vara möjlig att använda krävs det att bilen är utrustad med två USB-ingångar (USB-hub)\*. Om bilen endast har en USB-ingång är det inte möjligt att använda Android Auto.

### Första gången en Android ansluts

1. Anslut Android-enheten till USB-ingången med vit ram.
2. Läs informationen i popup-fönstret och tryck sedan på **OK**.
3. Tryck på **Android Auto** i appvyn.
4. Läs villkoren och tryck sedan på **Acceptera** för att ansluta.
  - > Delvyn med Android Auto öppnas och kompatibla appar visas.
5. Tryck på önskad app.
  - > Appen startas.



## ◀ Tidigare ansluten Android

1. Anslut enheten till USB-ingången med vit ram.
  - > **Om inställning för automatisk start är vald** – namnet på enheten visas.
2. Tryck på enhetens namn – delvyn med Android Auto öppnas och kompatibla appar visas.
3. **Om inställning för automatisk start inte är vald** – öppna appen **Android Auto** från appvyn.
  - > Delvyn med Android Auto öppnas och kompatibla appar visas.
4. Tryck på önskad app.
  - > Appen startas.

Android Auto körs i bakgrunden om en annan app startas i samma delvy. För att åter visa Android Auto i delvyn – tryck på Android Auto-ikonen i appvyn.

## Relaterad information

- Android Auto\* (s. 524)
- Inställningar för Android Auto\* (s. 526)
- Ansluta enhet via USB-ingång (s. 518)
- Röststyrning (s. 140)

<sup>16</sup> Tillgänglighet kan variera beroende på marknad.

<sup>17</sup> Tillgänglighet kan variera beroende på marknad.

## Inställningar för Android Auto\*

Inställningar för Android-enhet som varit ansluten första gången med Android Auto<sup>17</sup>.

### Automatisk start

1. Tryck på **Inställningar** i toppvyn.
2. Tryck på **Kommunikation** → **Android Auto** och välj inställning:
  - Bocka i rutan – Android Auto startar automatiskt när USB-kabeln ansluts.
  - Bocka ur rutan – Android Auto startar inte automatiskt när USB-kabeln ansluts.

Maximalt 20 stycken Android-enheter kan lagras i listan. När listan är full och en ny enhet ansluts tas den äldsta bort.

För att radera listan måste en fabriksåterställning göras.

### Systemvolym

1. Tryck på **Inställningar** i toppvyn.
2. Tryck på **Ljud** → **Systemvolym** och gör inställningar för följande:
  - **Röststyrning**
  - **Röst för Navigation**
  - **Ringsignal**

## Relaterad information

- Android Auto\* (s. 524)
- Använda Android Auto\* (s. 525)
- Återställa inställningar i centerdisplay (s. 129)

## Tips vid användning av Android Auto\*

Här finns tips som kan vara av nytta vid användning av Android Auto<sup>18</sup>.

- Säkerställ att dina appar är uppdaterade.
- Vid start av bilen, vänta tills centerdisplayen har startat, anslut enheten och öppna sedan Android Auto från appvyn.
- Vid problem med Android Auto, koppla ur din Android-enhet från USB-porten och anslut den på nytt via USB. Testa annars att stänga appen på enheten och sedan starta appen igen.
- När en enhet är ansluten till Android Auto går det fortfarande att spela upp media via Bluetooth till en annan mediaspelare. Bluetooth-funktionen är på när Android Auto används.
- Om ikonen för Android Auto är utgråad betyder det att en enhet inte är ansluten. När du ansluter din enhet blir ikonen upplyst. Om ikonen saknas helt har bilen inte stöd för att ansluta en enhet för detta ändamål.
- Om enheten är ansluten till bilen via Bluetooth, kommer anslutning att brytas vid användning av Android Auto. Återuppta då internetanslutning i bilen genom att dela internet via Wi-Fi hotspot från enheten.

## Relaterad information

- Android Auto\* (s. 524)
- Ansluta bilen till internet via telefon (Wi-Fi) (s. 538)

## Telefon

En telefon med Bluetooth kan anslutas trådlöst till bilens inbyggda handsfree-system. Ljud- och mediasystemet fungerar som handsfree, med möjlighet att fjärrstyra ett urval av telefonens funktioner. Telefonen kan hanteras med sina knappar även om den är ansluten.

När en telefon har kopplats och anslutits till bilen är det möjligt att ringa, skicka/ta emot meddelande, spela upp media trådlöst och använda telefonen som internetuppkoppling.

Telefonen hanteras med centerdisplayen, samt delvis med röststyrning och appmenyn, vilka nås från rattens högra knappsats.

<sup>18</sup> Tillgänglighet kan variera beroende på marknad.

## « Översikt

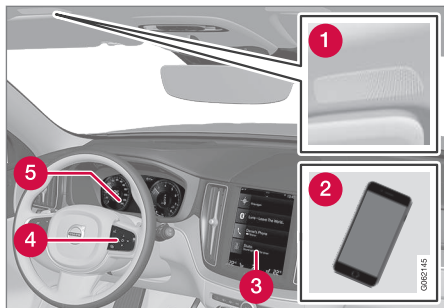

- 1 Mikrofon.
- 2 Telefon.
- 3 Telefonhantering i centerdisplay.
- 4 Knappsats för hantering av telefonfunktioner som visas i förardisplayen samt röststyrning.
- 5 Förardisplay.

### Relaterad information

- Hantera telefonsamtal (s. 532)
- Hantera telefonbok (s. 534)
- Hantera textmeddelande (s. 533)
- Ansluta en telefon till bilen via Bluetooth första gången (s. 528)

- Ansluta en telefon till bilen via Bluetooth automatiskt (s. 530)
- Ansluta en telefon till bilen via Bluetooth manuellt (s. 531)
- Koppla från Bluetooth-ansluten telefon (s. 531)
- Växla mellan Bluetooth-anslutna telefoner (s. 531)
- Ta bort Bluetooth-anslutna enheter (s. 532)
- Inställningar för telefon (s. 535)
- Röststyrning (s. 140)
- Hantera appmeny i förardisplay (s. 100)
- Ljudinställningar (s. 500)
- Ansluta bilen till internet via Bluetooth-ansluten telefon (s. 537)

## Ansluta en telefon till bilen via Bluetooth första gången

Anslut en telefon med Bluetooth aktiverat för att sedan från bilen kunna ringa, skicka/ta emot meddelanden, spela upp media trådlöst och ansluta bilen till internet.

Det är möjligt att ha två Bluetooth-enheter anslutna samtidigt, varav den ena endast för att spela upp media trådlöst. Den senast anslutna telefonen blir automatiskt ansluten för att ringa, skicka/ta emot meddelanden, spela upp media och ge internetuppkoppling. Det går att ändra vad telefonen ska användas till under **Bluetooth-enheter** via inställningsmenyn i centerdisplayens toppvy. Mobiltelefonen behöver vara utrustad med Bluetooth samt stödja internetdelning.

Efter att enheten anslutits/registrerats en första gång via Bluetooth behöver enheten inte längre vara synlig/sökbar, utan enbart ha Bluetooth aktiverat. Maximalt 20 anslutna Bluetooth-enheter kan lagras i bilen.

Det finns två möjligheter att ansluta. Antingen söka telefonen från bilen eller söka bilen från telefonen.

### Alternativ 1 – sök telefon från bil

1. Gör telefonen sökbar/synlig via Bluetooth.

2. Öppna delvyn för telefonen i centerdisplayen.
  - Om ingen telefon är ansluten till bilen – tryck på **Lägg till telefon**.
  - Om en telefon är ansluten till bilen – tryck på **Växla** . I popup-fönstret tryck på **Lägg till telefon**.

> Tillgängliga Bluetooth-enheter listas. Listan uppdateras allteftersom nya enheter upptäcks.
3. Tryck på namnet på den telefon som ska anslutas.
4. Kontrollera att angiven sifferkod i bilen stämmer överens med den i telefonen. Välj i så fall att acceptera på båda ställen.
5. Välj i telefonen att acceptera eller avvisa eventuella val för telefonens kontakter och meddelanden.

### **OBS**

- I vissa telefoner måste meddelandefunktionen aktiveras.
- Alla mobiltelefoner är inte till fullo kompatibla och kan då inte visa kontakter och meddelande i bilen.

### Alternativ 2 – sök bil från telefon

1. Öppna delvyn för telefon i centerdisplayen.
  - Om ingen telefon är ansluten till bilen – tryck på **Lägg till telefon** → **Gör bilen synlig**.
  - Om en telefon är ansluten till bilen – tryck på **Växla** . I popup-fönstret tryck på **Lägg till telefon** → **Gör bilen synlig**.
2. Aktivera Bluetooth i telefonen.
3. Sök i telefonen efter Bluetooth-enheter.
  - > Tillgängliga Bluetooth-enheter listas.
4. Välj bilens namn i telefonen.
5. Ett popup-fönster om anslutningen visas i bilen. Bekräfta anslutningen.
6. Kontrollera att angiven sifferkod i bilen stämmer överens med den som visas i den externa enheten. Välj i så fall att acceptera på båda ställen.
7. Välj i telefonen att acceptera eller avvisa eventuella val för telefonens kontakter och meddelanden.

### **OBS**

- I vissa telefoner måste meddelandefunktionen aktiveras.
- Alla mobiltelefoner är inte till fullo kompatibla och kan då inte visa kontakter och meddelande i bilen.

### **OBS**

Om telefonens operativsystem uppdateras är det möjligt att kopplingen bryts. Radera då telefonen från bilen och koppla sedan på nytt.

### Relaterad information

- Telefon (s. 527)
- Ansluta en telefon till bilen via Bluetooth automatiskt (s. 530)
- Ansluta en telefon till bilen via Bluetooth manuellt (s. 531)
- Koppla från Bluetooth-ansluten telefon (s. 531)
- Växla mellan Bluetooth-anslutna telefoner (s. 531)
- Ta bort Bluetooth-anslutna enheter (s. 532)
- Inställningar för Bluetooth-enheter (s. 536)



- Internetansluten bil\* (s. 536)
- Ansluta bilen till internet via Bluetooth-ansluten telefon (s. 537)

### **Ansluta en telefon till bilen via Bluetooth automatiskt**

Det går att ansluta en telefon till bilen via Bluetooth automatiskt. Telefonen måste ha varit ansluten till bilen en första gång.

Det är endast de två senast anslutna telefonerna som är möjliga att koppla automatiskt.

1. Aktivera Bluetooth i telefonen innan bilen försätts i tändningsläge I.
2. Försätt bilen i tändningsläge I eller högre.  
> Telefonen ansluts.

### **Relaterad information**

- Telefon (s. 527)
- Ansluta en telefon till bilen via Bluetooth första gången (s. 528)
- Ansluta en telefon till bilen via Bluetooth manuellt (s. 531)
- Koppla från Bluetooth-ansluten telefon (s. 531)
- Växla mellan Bluetooth-anslutna telefoner (s. 531)
- Ta bort Bluetooth-anslutna enheter (s. 532)
- Inställningar för Bluetooth-enheter (s. 536)
- Internetansluten bil\* (s. 536)
- Ansluta bilen till internet via Bluetooth-ansluten telefon (s. 537)

- Tändningslägen (s. 444)



## Ansluta en telefon till bilen via Bluetooth manuellt

Det går att ansluta en telefon till bilen via Bluetooth manuellt. Telefonen måste ha varit ansluten till bilen en första gång.

1. Aktivera Bluetooth i telefonen.
2. Öppna delvyn för telefon.
  - > Kopplade telefoner listas.
3. Tryck på namnet på den telefon som ska anslutas.
  - > Telefonen ansluts.

### Relaterad information

- Telefon (s. 527)
- Ansluta en telefon till bilen via Bluetooth första gången (s. 528)
- Ansluta en telefon till bilen via Bluetooth automatiskt (s. 530)
- Koppla från Bluetooth-ansluten telefon (s. 531)
- Växla mellan Bluetooth-anslutna telefoner (s. 531)
- Ta bort Bluetooth-anslutna enheter (s. 532)
- Inställningar för Bluetooth-enheter (s. 536)
- Internetansluten bil\* (s. 536)
- Ansluta bilen till internet via Bluetooth-ansluten telefon (s. 537)

## Koppla från Bluetooth-ansluten telefon

Det är möjligt att koppla från en Bluetooth-ansluten telefon och den kommer då inte längre vara ansluten till bilen.

- När telefonen är utom räckhåll från bilen kopplas den automatiskt ifrån. Om frånkopplingen sker under pågående samtal kommer samtalet fortsätta i telefonen.
- Det är även möjligt att koppla från telefonen genom att manuellt deaktivera Bluetooth.

### Relaterad information

- Telefon (s. 527)
- Inställningar för telefon (s. 535)
- Växla mellan Bluetooth-anslutna telefoner (s. 531)
- Ta bort Bluetooth-anslutna enheter (s. 532)
- Inställningar för Bluetooth-enheter (s. 536)

## Växla mellan Bluetooth-anslutna telefoner

Det går att växla mellan flera Bluetooth-anslutna telefoner.

1. Öppna delvyn för telefon.
2. Tryck på **Växla**  eller dra ned toppvyn och tryck på **Inställningar** → **Kommunikation** → **Bluetooth-enheter** → **Lägg till enhet**.
  - > Tillgängliga Bluetooth-enheter listas.
3. Tryck på telefonen som ska anslutas.

### Relaterad information

- Telefon (s. 527)
- Ansluta en telefon till bilen via Bluetooth första gången (s. 528)
- Inställningar för Bluetooth-enheter (s. 536)
- Koppla från Bluetooth-ansluten telefon (s. 531)
- Ta bort Bluetooth-anslutna enheter (s. 532)

## Ta bort Bluetooth-anslutna enheter

Det går att ta bort t.ex. telefoner ur listan över registrerade Bluetooth-enheter.

1. Tryck på **Inställningar** i toppvyn.
2. Tryck på **Kommunikation** → **Bluetooth-enheter**.  
> Registrerade Bluetooth-enheter listas.
3. Tryck på den enhet som ska tas bort.
4. Tryck på **Ta bort enhet** och bekräfta valet.  
> Enheten är inte längre registrerad i bilen.

## Relaterad information

- Telefon (s. 527)
- Ansluta en telefon till bilen via Bluetooth första gången (s. 528)
- Koppla från Bluetooth-ansluten telefon (s. 531)
- Växla mellan Bluetooth-anslutna telefoner (s. 531)
- Inställningar för Bluetooth-enheter (s. 536)

## Hantera telefonsamtal

Samtalshantering i bilen för en Bluetooth-ansluten telefon.

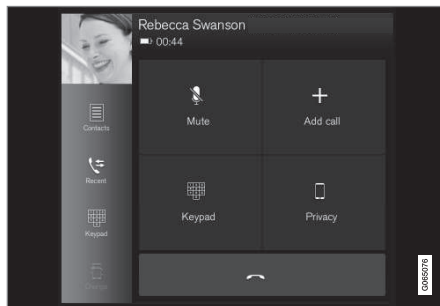

Generisk illustration.

## Ringa telefonsamtal

1. Öppna delvyn för telefon.
2. Välj att ringa från samtalshistoriken, ange nummer med knappatsen eller via kontaktlistan. I kontaktlistan är det möjligt att söka eller bläddra. Tryck på ☆ i kontaktlistan för att placera en kontakt under **Favoriter**.
3. Tryck på 📞 för att ringa.
4. Tryck på 📞 för att avsluta samtalet.

Det är även möjligt att ringa från samtalshistoriken via appmenyn som nås från rattens högra knappats .

## Ringa flerpartssamtal

Under pågående samtal:

1. Tryck på **Lägg till samtal**.
2. Välj att ringa från samtalshistoriken, favoriter eller kontaktlistan.
3. Tryck på en post/rad i samtalshistoriken alternativt 📞 för kontakten i kontaktlistan.
4. Tryck på **Byt samtal** för att skifta mellan parterna.
5. Tryck på 📞 för att avsluta pågående samtal.

## Grupsamtal

Under pågående flerpartssamtal:

1. Tryck på **Slå ihop samtal** för att slå samman pågående flerpartssamtal.
2. Tryck på 📞 för att avsluta samtalet.

## Inkommande telefonsamtal

Inkommande telefonsamtal visas i förardisplayen och centerdisplayen. Hantera samtalet med rattens högra knappats eller centerdisplayen.

1. Tryck på **Svara/Avböj**.
2. Tryck på 📞 för att avsluta samtalet.

## Inkommande telefonsamtal under pågående samtal

1. Tryck på **Svara/Avbjör**.
2. Tryck på  för att avsluta samtalet.

## Privat samtal

- Under pågående samtal, tryck på **Privat samtal** och välj inställning:
  - **Växla till mobiltelefon** – handsfree-funktionen kopplas ifrån och samtalet fortsätter i mobiltelefonen.
  - **Fokus förare** – mikrofonen i taket på passagerarsidan stängs av och samtalet fortsätter med bilens handsfree-funktion.

## Relaterad information

- Telefon (s. 527)
- Ansluta en telefon till bilen via Bluetooth första gången (s. 528)
- Röststyra telefon (s. 143)
- Hantera appmeny i förardisplay (s. 100)
- Skriva in tecken, bokstäver och ord för hand i centerdisplay (s. 124)
- Hantera telefonbok (s. 534)
- Hantera textmeddelande (s. 533)
- Ljudinställningar (s. 500)

## Hantera textmeddelande<sup>19</sup>

Meddelandehantering i bilen för en Bluetooth-ansluten telefon.

I vissa telefoner måste meddelandefunktionen aktiveras. Alla telefoner är inte helt kompatibla och kan därför inte visa kontakter och meddelanden i bilen.

## Hantera textmeddelande i centerdisplay

Textmeddelanden visas endast i centerdisplayen om den inställningen är vald.

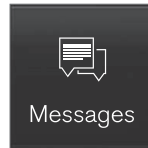

Tryck på **Meddelanden** i appvyn för att hantera textmeddelanden i centerdisplayen.

## Läsa upp textmeddelande i centerdisplay



Tryck på ikonen för att få meddelandet uppläst.

## Skicka textmeddelande i centerdisplay<sup>20</sup>

1. Det går att svara på ett meddelande eller skapa ett nytt meddelande.
  - Svara på meddelande – tryck på kontakten vars meddelande ska besvaras och tryck sedan på **Svara**.
  - Skapa nytt meddelande – tryck på **Skapa nytt**. Välj kontakt alternativt skriv in nummer.
2. Skriv meddelandet.
3. Tryck på **Skicka**.

## Hantera textmeddelande i förardisplay

Textmeddelanden visas endast i förardisplayen om den inställningen är vald.

## Läsa upp nytt textmeddelande i förardisplay

- För att få meddelandet uppläst - välj **Läs upp** med rattens knappats.

## Diktera svar i förardisplay

Efter att textmeddelandet har lästs upp går det att svara kort med diktering om bilen är ansluten till internet.

- Tryck på **Svara** med rattens knappats. En dikteringsdialog startar.

<sup>19</sup> Gäller endast vissa marknader. Kontakta en Volvoåterförsäljare för mer information.

<sup>20</sup> Endast vissa telefoner kan skicka meddelanden via bilen. Ansluten telefon måste stödja Blåtandsprofilen Message Access Profile(MAP).

## ◀◀ Meddelandenotifiering

I inställningarna för textmeddelanden går det att aktivera och deaktivera notifieringar.

### Relaterad information

- Telefon (s. 527)
- Inställningar för textmeddelande (s. 534)
- Inställningar för telefon (s. 535)
- Internetansluten bil\* (s. 536)
- Röststyra telefon (s. 143)
- Skriva in tecken, bokstäver och ord för hand i centerdisplay (s. 124)
- Ansluta en telefon till bilen via Bluetooth första gången (s. 528)
- Användarvillkor och datadelning (s. 542)

## Inställningar för textmeddelande

Inställningar för textmeddelande i ansluten telefon.

1. Tryck på **Inställningar** i toppvyn.
2. Tryck på **Kommunikation** → **Textmeddelanden** och välj inställningar:
  - **Notiser i centerdisplay** – visar meddelandenotiser i centerdisplayens statusfält.
  - **Notiser i förardisplay** – visar notiser i förardisplayen och inkommande meddelande kan hanteras med rattens högra knappsats.
  - **Signal för textmeddelanden** – val av signal för inkommande textmeddelanden.

### Relaterad information

- Telefon (s. 527)
- Ansluta en telefon till bilen via Bluetooth första gången (s. 528)
- Hantera textmeddelande (s. 533)
- Inställningar för telefon (s. 535)

## Hantera telefonbok

När en telefon är ansluten med Bluetooth till bilen kan kontakter hanteras direkt i centerdisplayen.

Upp till 3000 kontakter kan visas från den telefon som är vald i centerdisplayen.

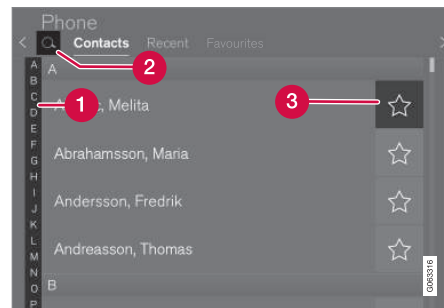

- 1 Bläddra mellan bokstäverna och # för att hitta matchande kontakt. Beroende på existerande kontakter i telefonboken visas endast matchande bokstäver.
- 2 **Sök kontakter** – tryck på 🔍 för att söka på telefonnummer eller namn i kontaktlistan.
- 3 **Favoriter** – tryck på ☆ för att lägga till/ta bort en kontakt i favoritlistan.

## Sortering

Kontaktlistan är sorterad i bokstavsordning där specialtecken och siffror sorteras under #. Sorteringsordningen kan göras på för- eller efternamn, vilket justeras i inställningarna för telefon.

## Relaterad information

- Telefon (s. 527)
- Inställningar för telefon (s. 535)
- Röststyra telefon (s. 143)
- Skriva in tecken, bokstäver och ord för hand i centerdisplay (s. 124)
- Ansluta en telefon till bilen via Bluetooth första gången (s. 528)

## Inställningar för telefon

När telefonen är ansluten till bilen kan följande inställningar väljas.

1. Tryck på **Inställningar** i toppvyn.
2. Tryck på **Kommunikation** → **Telefon** och välj inställningar:
  - **Ringsignaler** – val av ringsignal. Det är möjligt att använda ringsignal från telefonen eller bilen. Vissa telefoner är inte till fullo kompatibla och det är därmed inte möjligt att använda telefonens ringsignaler i bilen.
  - **Sorteringsordning** – val av sorteringsordning i kontaktlistan.

## Samtalsnotiser i head-up-display\*

1. Tryck på **Inställningar** i centerdisplayens toppvy.
2. Tryck på **My Car** → **Displayer** → **Head-up-display alternativ**.
3. Välj **Visa telefon**.

## Relaterad information

- Telefon (s. 527)
- Inställningar för textmeddelande (s. 534)
- Inställningar för Bluetooth-enheter (s. 536)
- Ansluta en telefon till bilen via Bluetooth första gången (s. 528)

- Head-up-display\* (s. 137)
- Ljudinställningar (s. 500)

## Inställningar för Bluetooth-enheter

Inställningar för Bluetooth-anslutna enheter.

1. Tryck på **Inställningar** i toppvyn.
2. Tryck på **Kommunikation** → **Bluetooth-enheter** och välj inställningar:
  - **Lägg till enhet** – startar parkoppling av ny enhet.
  - **Tidigare kopplade enheter** – listar registrerade/parkopplade enheter.
  - **Ta bort enhet** – tar bort kopplad enhet.
  - **Tillåtna tjänster för denna enhet** – ställer in vad enheten ska användas till: ringa, skicka/ta emot meddelande, strömma media och som internetuppkoppling.
  - **Internetanslutning** – ansluter bilen till internet via enhetens Bluetooth-uppkoppling.

## Relaterad information

- Telefon (s. 527)
- Inställningar för telefon (s. 535)
- Internetansluten bil\* (s. 536)
- Ansluta en telefon till bilen via Bluetooth första gången (s. 528)

## Internetansluten bil\*

När bilen är ansluten till internet går det t.ex. att använda webbradio och musiktjänster via appar, ladda ner mjukvara samt kontakta återförsäljare från bilen.

Bilen kopplas upp via Bluetooth, Wi-Fi eller med bilens inbyggda modem\* (SIM-kort).

Då bilen är internetansluten är det möjligt att dela ut bilens internetuppkoppling (Wi-Fi-hotspot) så att andra enheter, t.ex. surfplattor, kan få internet<sup>21</sup>.

Internetstatusen visas med en symbol i centerdisplayens statusfält.



### **i** OBS

Vid användning av internet överförs data (datatrafik), vilket kan medföra en kostnad.

Aktivering av dataroaming kan orsaka ytterligare avgifter.

Kontakta din nätverksoperatör om kostnad för datatrafik.

### **i** OBS

Vid användning av Apple CarPlay är det endast möjligt att ansluta bilen till internet med Wi-Fi eller bilmodem\*.

### **i** OBS

Vid användning av Android Auto är det möjligt att ansluta bilen till internet med Wi-Fi, Bluetooth eller bilmodem\*.

Innan bilen ansluts till internet, sök supportinformation om villkor för tjänster och integritetspolicy för kunder på [volvocars.com](http://volvocars.com).

<sup>21</sup> Gäller ej vid uppkoppling med Wi-Fi.

## Relaterad information

- Symboler i centerdisplayens statusfält (s. 119)
- Ansluta bilen till internet via Bluetooth-ansluten telefon (s. 537)
- Ansluta bilen till internet via telefon (Wi-Fi) (s. 538)
- Ansluta bilen till internet via bilmodem (SIM-kort) (s. 538)
- Appar (s. 502)
- Ingen eller dålig internetanslutning (s. 541)
- Dela ut internet från bilen via Wi-Fi-hotspot (s. 540)
- Ta bort Wi-Fi nätverk (s. 541)
- Teknik och säkerhet för Wi-Fi (s. 542)
- Volvo ID (s. 28)
- Användarvillkor och datadelning (s. 542)

## Ansluta bilen till internet via Bluetooth-ansluten telefon

Upprätta en internetanslutning via Bluetooth genom internetdelning från en telefon och få tillgång till flera uppkopplade tjänster i bilen.

1. För att kunna ansluta bilen till internet via en Bluetooth-ansluten telefon behöver telefonen ha varit ansluten till bilen via Bluetooth en första gång.
2. Säkerställ att telefonen stödjer internetdelning och att funktionen är aktiverad. I iPhone kallas funktionen "internetdelning". I Android-telefoner kan funktionen ha olika namn, men ofta kallas den "hotspot". För iPhone-telefoner måste även menysidan "internetdelning" vara öppen tills internetanslutningen upprättats.
3. Om telefonen varit ansluten via Bluetooth tidigare, tryck på **Inställningar** i centerdisplayens toppvy.
4. Tryck på **Kommunikation** → **Bluetooth-enheter**.
5. Kryssa i rutan för **Bluetooth-internetanslutning** under rubriken **Internetanslutning**.
6. Om annan uppkopplingskälla används, bekräfta valet att byta uppkoppling.
  - > Din bil är nu ansluten till internet via den Bluetooth-anslutna telefonen.

### **OBS**

Telefon och nätverksoperatör måste stödja internetdelning (utdelning av internetuppkoppling) och abonnemanget måste innefatta datatrafik.

### **OBS**

Vid användning av Apple CarPlay är det endast möjligt att ansluta bilen till internet med Wi-Fi eller bilmodem\*.

## Relaterad information

- Internetansluten bil\* (s. 536)
- Ansluta bilen till internet via bilmodem (SIM-kort) (s. 538)
- Ansluta en telefon till bilen via Bluetooth första gången (s. 528)
- Ansluta bilen till internet via telefon (Wi-Fi) (s. 538)
- Apple® CarPlay®\* (s. 520)
- Ingen eller dålig internetanslutning (s. 541)
- Inställningar för Bluetooth-enheter (s. 536)

## Ansluta bilen till internet via telefon (Wi-Fi)

Upprätta en internetanslutning via Wi-Fi genom internetdelning från en telefon och få tillgång till de uppkopplade tjänsterna i bilen.

1. Säkerställ att telefonen stödjer internetdelning och att funktionen är aktiverad. I iPhone kallas funktionen "internetdelning". I Android-telefoner kan funktionen ha olika namn, men ofta kallas den "hotspot". För iPhone-telefoner måste även menysidan "internetdelning" vara öppen tills internetanslutningen upprättats.
2. Tryck på **Inställningar** i toppvyn.
3. Gå vidare till **Kommunikation** → **Wi-Fi**.
4. Aktivera/deaktivera genom att bocka i/ur rutan för Wi-Fi.
5. Om annan uppkopplingskälla används, bekräfta valet att byta uppkoppling.
6. Tryck på nätverksnamnet för det nätverk som ska anslutas.
7. Ange nätverkets lösenord.
  - > Bilen kopplar upp sig till nätverket.

Observera att vissa telefoner stänger ner internetdelningen efter kontakten brutits till bilen, t.ex. när bilen lämnats och till nästa användningstillfälle. Därmed behöver internetdelningen i telefonen återaktiveras vid nästa användningstillfälle.

Då en telefon ansluts till bilen sparas den för senare användning. För att visa en lista med sparade nätverk eller manuellt ta bort sparade nätverk, gå till **Inställningar** → **Kommunikation** → **Wi-Fi** → **Sparade nätverk**.

### **OBS**

Telefon och nätverksoperatör måste stödja internetdelning (utdelning av internetuppkoppling) och abonnemanget måste innefatta datatrafik.



Teknik- och säkerhetskrav för Wi-Fi-anslutning beskrivs i separat avsnitt.

### Relaterad information

- Internetansluten bil\* (s. 536)
- Ta bort Wi-Fi nätverk (s. 541)
- Ingen eller dålig internetanslutning (s. 541)
- Teknik och säkerhet för Wi-Fi (s. 542)

## Ansluta bilen till internet via bilmodem (SIM-kort)

Det är möjligt att upprätta en internetanslutning via bilmodemet och ett personligt SIM-kort (P-SIM)\*.

Bilar utrustade med Volvo On Call kommer, för de tjänsterna, använda internetanslutningen med bilmodem.

1.

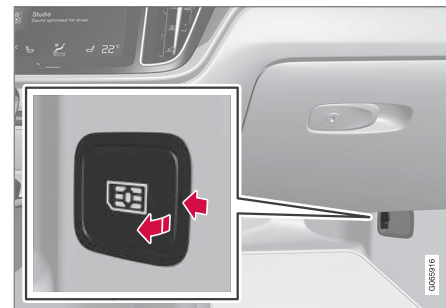

Placera ett personligt SIM-kort i hållaren vid golvet på passagerarsidan.

Notera att **mini-SIM** krävs för att passa i bilens kortläsare.

2. Tryck på **Inställningar** i toppvyn.
3. Tryck på **Kommunikation** → **Internet via bilmodem**.



4. Aktivera/deaktivera genom att bocka i/ur rutan för **Internet via bilmodem**.
5. Om annan uppkopplingskälla används, bekräfta valet att byta uppkoppling.
6. Ange SIM-kortets PIN-kod.
  - > Bilen kopplar upp sig till nätverket.

### **i** OBS

Observera att det SIM-kort som används för internetanslutning via P-SIM inte kan ha samma telefonnummer som det SIM-kort telefonen använder. Om detta bortses ifrån kommer inte samtal kunna kopplas fram korrekt till telefonen. Använd därför ett SIM-kort för internetanslutningen som har separat telefonnummer alternativt ett datakort som inte hanterar telefonsamtal och därför inte kan störa telefonens funktion.

### Relaterad information

- Internetansluten bil\* (s. 536)
- Ingen eller dålig internetanslutning (s. 541)
- Inställningar för bilmodem\* (s. 539)

## Inställningar för bilmodem\*

Bilen är utrustad med ett modem som kan användas för att ansluta bilen till internet. Det är även möjligt att dela ut internetanslutningen via Wi-Fi.

1. Tryck på **Inställningar** i toppvyn.
2. Tryck på **Kommunikation** → **Internet via bilmodem** och välj inställningar:

- **Internet via bilmodem** – val för att använda bilmodemet som uppkoppling.
- **Dataanvändning** – tryck på **Återställ** nollställer räkneverk för mottagen och skickad datamängd.
- **Nätverk**

**Välj operatör** – automatiskt eller manuellt val av nätverksoperatör.

**Dataroaming** – är rutan ikryssad så kommer bilmodemet försöka koppla upp sig mot internet då bilen befinner sig utomlands utanför hemmanätverket. Observera att detta kan medföra höga kostnader. Kontrollera ditt roamingavtal gällande datatrafik i utlandet med nätverksoperatören i ditt hemland.

- **SIM-kortets PIN-kod**

**Byt PIN-kod** – maximalt 4 siffror kan anges.

**Inaktivera SIM-kortets PIN-kod** – val om PIN-kod skall krävas för återkomst till SIM-kort.

- **Skicka kod för förfrågan** – används t.ex. för att ladda eller kontrollera saldo på kontantkort. Funktionen är operatörsberoende.

### **i** OBS

Observera att det SIM-kort som används för internetanslutning via P-SIM inte kan ha samma telefonnummer som det SIM-kort telefonen använder. Om detta bortses ifrån kommer inte samtal kunna kopplas fram korrekt till telefonen. Använd därför ett SIM-kort för internetanslutningen som har separat telefonnummer alternativt ett datakort som inte hanterar telefonsamtal och därför inte kan störa telefonens funktion.

### Relaterad information

- Ansluta bilen till internet via bilmodem (SIM-kort) (s. 538)
- Ingen eller dålig internetanslutning (s. 541)

## Dela ut internet från bilen via Wi-Fi-hotspot

Då bilen är internetansluten är det möjligt att dela ut internetuppkopplingen så att andra enheter kan använda sig av den<sup>22</sup>.

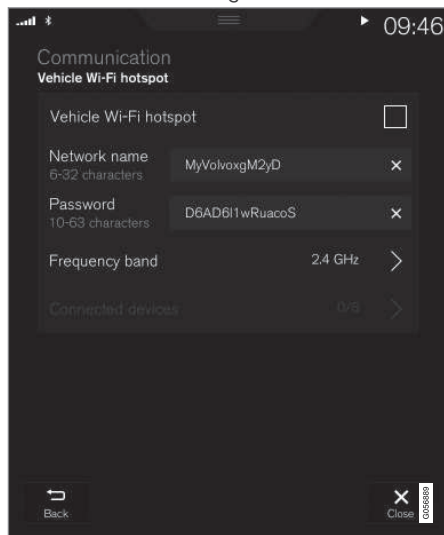

Nätverksoperatören (SIM-kortet) måste stödja internetdelning (utdelning av internetuppkoppling).

1. Tryck på **Inställningar** i toppvyn.
2. Tryck på **Kommunikation** → **Bilens Wi-Fi-delning**.
3. Tryck på **Nätverksnamn** och namnge internetdelningen.
4. Tryck på **Lösenord** och välj ett lösenord som sedan ska anges i anslutande enheter.
5. Tryck på **Frekvensband** och välj vilken frekvens internetdelningen ska sända data med. Observera att val av frekvensband inte är tillgängligt på alla marknader.
6. Aktivera/deaktivera genom att bocka i/ur rutan för **Bilens Wi-Fi-delning**.
7. Om Wi-Fi används som uppkopplingskälla, bekräfta valet att byta uppkoppling.
  - > Det är nu möjligt för externa enheter att ansluta till bilens internetdelning (Wi-Fi-hotspot).

### **i** OBS

Aktivering av Wi-Fi-hotspot kan orsaka ytterligare avgifter från din nätverksoperatör.

Kontakta din nätverksoperatör om kostnad för datatrafik.

Uppkopplingsstatus visas med symbol i centerdisplayens statusfält.

Tryck på **Anslutna enheter** för att se lista över de för närvarande anslutna enheterna.

### Relaterad information

- Symboler i centerdisplayens statusfält (s. 119)
- Internetansluten bil\* (s. 536)
- Ingen eller dålig internetanslutning (s. 541)

<sup>22</sup> Gäller ej när bilen är internetansluten via Wi-Fi.

## Ingen eller dålig internetanslutning

Faktorer som påverkar internetanslutningen. Mängden data som överförs är beroende av vilka tjänster eller appar som används i bilen. Att exempelvis strömma ljud kan medföra en stor datatrafikmängd vilket kräver en bra anslutning och god signalstyrka.

### Telefon till bil

Hastigheten i internetanslutningen kan variera beroende på telefonens placering i bilen. Flytta telefonen närmare centerdisplayen för att öka signalstyrkan. Säkerställ att inget störande finns emellan.

### Telefon till nätverksoperatör

Hastigheten i det mobila nätverket varierar beroende på täckningen på den plats du befinner dig. Sämre nätverkstäckning kan förekomma t.ex. i tunnlar, bakom berg, i djupa dalar eller inomhus. Hastigheten beror även på vilket avtal du har med din teleoperatör.

#### **i** OBS

Vid problem med datatrafik, kontakta din nätverksoperatör.

### Starta om telefonen

Om det uppstår problem med internetanslutningen kan det hjälpa att starta om telefonen.

### Relaterad information

- Internetansluten bil\* (s. 536)
- Teknik och säkerhet för Wi-Fi (s. 542)

## Ta bort Wi-Fi nätverk

Borttagning av nätverk som inte ska användas.

1. Tryck på **Inställningar** i toppvyn.
2. Gå vidare till **Kommunikation** → **Wi-Fi** → **Sparade nätverk**.
3. Tryck på **Glöm** för det nätverk som ska tas bort.
4. Bekräfta valet.
  - > Bilen kommer fortsättningsvis inte koppla upp sig till nätverket.

### Ta bort samtliga nätverk

Samtliga nätverk kan tas bort samtidigt genom att återställa till fabriksinställningar. Observera då att alla användardata och systeminställningar återställs till ursprunglig fabriksinställning.

### Relaterad information

- Internetansluten bil\* (s. 536)
- Ingen eller dålig internetanslutning (s. 541)
- Återställa inställningar i centerdisplay (s. 129)
- Ansluta bilen till internet via telefon (Wi-Fi) (s. 538)

## Teknik och säkerhet för Wi-Fi

Möjliga nätverkstyper att ansluta till.

Det går enbart att ansluta till nätverk av följande typ:

- Frekvens – 2,4 eller 5 GHz<sup>23</sup>.
- Standarder – 802.11 a/b/g/n.
- Säkerhetstyp – WPA2-AES-CCMP.

Bilens Wi-Fi-system är konstruerat för att hantera Wi-Fi-enheter inne i bilen.

Om flera enheter arbetar på frekvensen samtidigt kan det resultera i försämrad prestanda.

### Relaterad information

- Internetansluten bil\* (s. 536)

## Användarvillkor och datadelning

Första gången vissa tjänster och appar startas kan ett popup-fönster med rubriken **Användarvillkor och Datadelning visas**.

Syftet är att informera om Volvos användarvillkor och policy för datadelning. Genom att acceptera datadelning accepterar användaren att viss information skickas från bilen. Detta krävs för att vissa tjänster och appar ska kunna fungera fullt ut.

Funktionen datadelning för uppkopplade tjänster och appar är som standard deaktiverad<sup>24</sup>. För att vissa uppkopplade tjänster och appar i bilen ska kunna användas behöver datadelning aktiveras. Datadelning kan ställas in från centerdisplayens inställningsmeny eller i samband med att tjänsterna eller apparna startas i centerdisplayen.

### Integritet och datadelning

I och med mjukvaruuppdateringen som blev tillgänglig i november 2017 introducerades integritets- och datadelningsinställningar för uppkopplade tjänster och nedladdade appar. Inställningarna kan hittas under **Integritet och datadelning** i inställningsmenyn i bilens centerdisplay.

Där kan man välja vilka uppkopplade tjänster som ska tillåtas dela data. Datadelning för

nedladdade appar kan också deaktiveras där. Observera att tjänster och appar inte kan användas som avsett om datadelning är deaktiverad.

Efter en fabriksåterställning eller t.ex. efter ett verkstadsbesök eller en mjukvaruuppdatering kan datadelningsinställningarna ha återställts till sina standardvärden. Återaktivera då datadelning för uppkopplade tjänster och nedladdade appar.

### **i** OBS

Inställningar för integritet och datadelning är unika för varje förarprofil.

### Relaterad information

- Aktivera och deaktivera datadelning (s. 543)

<sup>23</sup> Val av frekvens inte är tillgängligt på alla marknader.

<sup>24</sup> Gäller ej Volvo On Call\*.

## Aktivera och deaktivera datadelning

I centerdisplayens inställningsmeny kan datadelning för berörda tjänster och appar ställas in.

1. Tryck på **Inställningar** i centerdisplayens toppvy.
2. Tryck på **System → Integritet och datadelning**.
3. Välj att aktivera eller deaktivera datadelning för enskilda tjänster och samtliga appar.

Om datadelning för en uppkopplad tjänst eller nedladdade appar inte aktiverats kan det göras i samband med att de startas i centerdisplayen. Om det är första gången en tjänst startas, eller t.ex. efter en fabriksåterställning eller vissa mjukvaruuppdateringar, behöver Volvos villkor för uppkopplade tjänster godkännas. Observera att datadelning då även kommer vara aktiverad för andra tjänster eller appar som delning redan godkänts för.

### **OBS**

Efter ett besök hos en Volvoverkstad kan du behöva återaktivera datadelning för att uppkopplade tjänster och appar ska fungera igen.

## Relaterad information

- Användarvillkor och datadelning (s. 542)

## Datadelning för tjänster

Om du inte har aktiverat datadelning för en uppkopplad tjänst eller för nedladdade appar kan du göra det i samband med att du startar dem i din centerdisplay. Om det är första gången du startar en tjänst, eller t.ex. efter en fabriksåterställning eller vissa mjukvaruuppdateringar, behöver du också godkänna Volvos villkor för uppkopplade tjänster.

#### ◀ Aktivera datadelning när du startar en tjänst

1. Välj funktionen eller tjänsten som ska aktiveras.
  - > Om det är första gången du använder tjänsten och även efter t.ex. en fabriksåterställning eller vissa mjukvaruuppdateringar, behöver du först godkänna Volvos villkor för uppkopplade tjänster för att fortsätta.

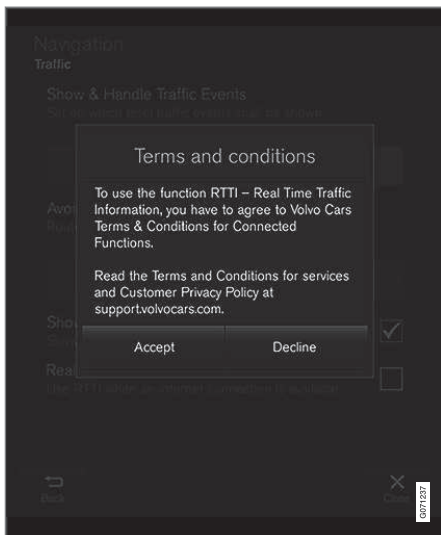

2. Välj att godkänna datadelning för tjänsten eller att avbryta.

Om du väljer att godkänna, aktiveras datadelning och du kan börja använda tjänsten.

#### Aktivera datadelning när du startar en app

För att godkänna datadelning för en app som behöver funktionen, starta appen och tryck på **tillåt** i pop up-fönstret.

Du kan deaktivera datadelning för tjänster och appar i inställningsmenyn under **System** → **Integritet och datadelning** → **Datadelning**.

#### Lagringsutrymme på hårddisk

Det går att visa hur mycket ledigt utrymme som finns på bilens hårddisk.

Lagringsinformation för bilens hårddisk, bland annat total kapacitet, tillgänglig kapacitet och hur mycket utrymme som används för installerade appar kan visas. Informationen finns under **Inställningar** → **System** → **Systeminformation** → **Lagring**.

#### Relaterad information

- Appar (s. 502)

## Licensavtal för ljud och media

En licens är ett avtal om rätt att bedriva viss verksamhet eller rätt att nyttja annans rättighet, på i avtalet angivna villkor. Följande texter är Volvos överenskommelser med tillverkare/utvecklare. Flera av texterna är på engelska.

### Bowers & Wilkins



Bowers & Wilkins och B&W är varumärken som tillhör B&W Group Ltd. Nautilus är ett varumärke som tillhör B&W Group Ltd. Continuum är ett varumärke som tillhör Bowers & Wilkins. Bowers & Wilkins varumärken gäller på utvalda marknader.

### Dirac Unison®



Dirac Unison optimerar högtalarna i tid, rum och frekvens för bästa möjliga bas-integration och klarhet. Teknologin möjliggör också en verklighetstrogen återgivning av den akustiska karaktären från specifika konserthallar. Med hjälp av avancerade algoritmer kontrollerar Dirac Unison digitalt alla högtalare baserat på akustiska mätningar med hög precision. Som en dirigent för en orkester garanterar Dirac Unison att högtalarna spelar i perfekt samstämmighet.

### DivX®



DivX®, DivX Certified® och associerade logotyper är varumärken som tillhör DivX, LLC och används på licens.

Denna DivX Certified® enhet kan spela DivX® Home Theater videofiler upp till 576p (inkluderat .avi, .divx). Ladda ned gratis mjukvara på [www.divx.com](http://www.divx.com) för att skapa, spela och strömma digital video.

OM DIVX VIDEO-ON-DEMAND: Denna DivX Certified® enhet måste registreras för att kunna spela köpta DivX Video-on-Demand (VOD)-filmer. Skaffa registreringskoden genom att lokalisera DivX VOD avsnittet i enhetens inställningsmeny. Gå till [vod.divx.com](http://vod.divx.com) för mer information om hur du slutför registreringen.

### Patentnummer

Täckt av ett eller flera av följande patent i USA: 7,295,673; 7,460,668; 7,515,710; 8,656,183; 8,731,369; RE45,052.

## « Gracenote®



Delar av innehållet är upphovsrättskyddat © av Gracenote eller dess leverantörer.

Gracenote, Gracenote logo och logotyp, "Powered by Gracenote" och Gracenote MusicID är antingen registrerade varumärken eller varumärken som tillhör Gracenote, Inc. i USA och/eller i andra länder.

### **Gracenote® slutanvändaravtal**

Detta program eller denna enhet innehåller programvara från Gracenote, Inc. i Emeryville, Kalifornien, USA ("Gracenote"). Programvaran från Gracenote ("Gracenote-programvaran") aktiverar detta program för identifiering av skivor och/eller filer samt inhämtning av musikrelaterad information, inklusive uppgifter om namn, artist, spår och titel ("Gracenote-data") från onlineservrar eller inbäddade databaser (tillsammans kallade "Gracenote-servrar") och för utförande av andra åtgärder. Du får endast använda Gracenote-data enligt de avsedda

slutanvändarfunktionerna för detta program eller denna enhet.

Du samtycker till att endast använda Gracenote-data, Gracenote-programvaran och Gracenote-servrarna för ditt personliga, ej kommersiella bruk. Du samtycker till att inte överlåta, kopiera, överföra eller vidarebefordra denna Gracenote-programvara eller dessa Gracenote-data till någon tredje man. DU SAMTYCKER TILL ATT INTE ANVÄNDA ELLER UTNYTTJA GRACENOTE-DATA, GRACENOTE-PROGRAMVARAN ELLER GRACENOTE-SERVVARNA PÅ ANNAT SÄTT ÄN VAD SOM UTTRYCKLIGEN TILLÅTS I DETTA AVTAL.

Du samtycker till att din ej exklusiva rätt att använda Gracenote-data, Gracenote-programvaran och Gracenote-servrarna kommer att upphöra om du bryter mot dessa restriktioner. Om din licens upphör samtycker du till att upphöra med all användning av Gracenote-data, Gracenote-programvaran och Gracenote-servrarna. Gracenote har ensamrätt på alla Gracenote-data, all Gracenote-programvara och alla Gracenote-servrar, inklusive alla äganderättigheter. Gracenote kommer under inga omständigheter att ha någon skyldighet att betala dig för information som du tillhandahåller. Du samtycker till att Gracenote, Inc. får göra gällande företagets rättigheter under detta avtal mot dig direkt i sitt eget namn.

Gracenote-tjänsten använder en unik identifierare för dokumentation av frågor för statistiska ändamål. Syftet med en slumpmässigt tilldelad numerisk identifierare är att göra det möjligt för Gracenote-tjänsten att räkna frågor, utan att veta något om vem du är. Ytterligare information finns på webbsidan för Gracenotes sekretesspolicy för Gracenote-tjänsten.

Gracenote-programvaran och allt som ingår i Gracenote-data licensieras till dig i "befintligt skick". Gracenote utfärdar inga utfästelser eller garantier, vare sig uttryckta eller underförstådda, avseende riktigheten i de Gracenote-data som finns i Gracenote-servrarna. Gracenote förbehåller sig rätten att ta bort data från Gracenote-servrarna eller att ändra datakategorier på grund av något skäl som Gracenote anser vara tillräckligt. Ingen garanti utfärdas avseende Gracenote-programvarans eller Gracenote-servrarnas felfrihet eller att Gracenote-programvaran eller Gracenote-servrarna kommer att fungera utan avbrott. Gracenote har ingen skyldighet att förse dig med nya, förbättrade eller ytterligare datatyper eller kategorier som Gracenote kan tillhandahålla i framtiden och företaget förbehåller sig rätten att avbryta sina tjänster när som helst.

GRACENOTE FRÅNSÄGER SIG ALLA GARANTIER, VARE SIG DESSA ÄR UTTRYCKTA ELLER UNDERFÖRSTÅDDA, INKLUSIVE, MEN INTE BEGRÄNSAT TILL, UNDERFÖRSTÅDDA GARANTIER FÖR



SÄLJBARHET, LÄMPLIGHET FÖR ETT VISST ÄNDAMÅL, ÄGANDERÄTT OCH ICKE-INTRÅNG I UPPHOVSRÄTT. GRACENOTE GARANTERAR INTE DE RESULTAT SOM ERHÅLLS GENOM DIN ANVÄNDNING AV GRACENOTE-PROGRAMVARAN ELLER EN GRACENOTE-SERVER. GRACENOTE KOMMER UNDER INGA OMSTÄNDIGHETER ATT ANSVARA FÖR NÅGRA FÖLJDSKADOR ELLER FÖR NÅGON VINSTFÖRLUST ELLER INKOMSTFÖRLUST.

© Gracenote, Inc. 2009

### Sensus software

This software uses parts of sources from clib2 and Prex Embedded Real-time OS - Source (Copyright (c) 1982, 1986, 1991, 1993, 1994), and Quercus Robusta (Copyright (c) 1990, 1993), The Regents of the University of California. All or some portions are derived from material licensed to the University of California by American Telephone and Telegraph Co. or Unix System Laboratories, Inc. and are reproduced herein with the permission of UNIX System Laboratories, Inc. Redistribution and use in source and binary forms, with or without modification, are permitted provided that the following conditions are met: Redistributions of source code must retain the above copyright notice, this list of conditions and the following disclaimer. Redistributions in binary form must

reproduce the above copyright notice, this list of conditions and the following disclaimer in the documentation and/or other materials provided with the distribution. Neither the name of the <ORGANIZATION> nor the names of its contributors may be used to endorse or promote products derived from this software without specific prior written permission. THIS SOFTWARE IS PROVIDED BY THE COPYRIGHT HOLDERS AND CONTRIBUTORS "AS IS" AND ANY EXPRESS OR IMPLIED WARRANTIES, INCLUDING, BUT NOT LIMITED TO, THE IMPLIED WARRANTIES OF MERCHANTABILITY AND FITNESS FOR A PARTICULAR PURPOSE ARE DISCLAIMED. IN NO EVENT SHALL THE COPYRIGHT OWNER OR CONTRIBUTORS BE LIABLE FOR ANY DIRECT, INDIRECT, INCIDENTAL, SPECIAL, EXEMPLARY, OR CONSEQUENTIAL DAMAGES (INCLUDING, BUT NOT LIMITED TO, PROCUREMENT OF SUBSTITUTE GOODS OR SERVICES; LOSS OF USE, DATA, OR PROFITS; OR BUSINESS INTERRUPTION) HOWEVER CAUSED AND ON ANY THEORY OF LIABILITY, WHETHER IN CONTRACT, STRICT LIABILITY, OR TORT (INCLUDING NEGLIGENCE OR OTHERWISE) ARISING IN ANY WAY OUT OF THE USE OF THIS SOFTWARE, EVEN IF ADVISED OF THE POSSIBILITY OF SUCH DAMAGE.

This software is based in part on the work of the Independent JPEG Group.

This software uses parts of sources from "libtess". The Original Code is: OpenGL Sample Implementation, Version 1.2.1, released January 26, 2000, developed by Silicon Graphics, Inc. The Original Code is Copyright (c) 1991-2000 Silicon Graphics, Inc. Copyright in any portions created by third parties is as indicated elsewhere herein. All Rights Reserved. Copyright (C) [1991-2000] Silicon Graphics, Inc. All Rights Reserved. Permission is hereby granted, free of charge, to any person obtaining a copy of this software and associated documentation files (the "Software"), to deal in the Software without restriction, including without limitation the rights to use, copy, modify, merge, publish, distribute, sublicense, and/or sell copies of the Software, and to permit persons to whom the Software is furnished to do so, subject to the following conditions: The above copyright notice including the dates of first publication and either this permission notice or a reference to <http://oss.sgi.com/projects/FreeB/> shall be included in all copies or substantial portions of the Software. THE SOFTWARE IS PROVIDED "AS IS", WITHOUT WARRANTY OF ANY KIND, EXPRESS OR IMPLIED, INCLUDING BUT NOT LIMITED TO THE WARRANTIES OF MERCHANTABILITY, FITNESS FOR A



◀◀ PARTICULAR PURPOSE AND NONINFRINGEMENT. IN NO EVENT SHALL SILICON GRAPHICS, INC. BE LIABLE FOR ANY CLAIM, DAMAGES OR OTHER LIABILITY, WHETHER IN AN ACTION OF CONTRACT, TORT OR OTHERWISE, ARISING FROM, OUT OF OR IN CONNECTION WITH THE SOFTWARE OR THE USE OR OTHER DEALINGS IN THE SOFTWARE. Except as contained in this notice, the name of Silicon Graphics, Inc. shall not be used in advertising or otherwise to promote the sale, use or other dealings in this Software without prior written authorization from Silicon Graphics, Inc.

This software is based in parts on the work of the FreeType Team.

This software uses parts of SSLeay Library: Copyright (C) 1995-1998 Eric Young (eay@cryptsoft.com). All rights reserved

### Linux software

This product contains software licensed under GNU General Public License (GPL) or GNU Lesser General Public License (LGPL), etc.

You have the right of acquisition, modification, and distribution of the source code of the GPL/LGPL software.

You may download Source Code from the following website at no charge: <http://>

[www.embedded-carmultimedia.jp/linux/oss/download/TVM\\_8351\\_013](http://www.embedded-carmultimedia.jp/linux/oss/download/TVM_8351_013)

The website provides the Source Code "As Is" and without warranty of any kind.

By downloading Source Code, you expressly assume all risk and liability associated with downloading and using the Source Code and complying with the user agreements that accompany each Source Code.

Please note that we cannot respond to any inquiries regarding the source code.

### camellia:1.2.0

Copyright (c) 2006, 2007

NTT (Nippon Telegraph and Telephone Corporation). All rights reserved.

Redistribution and use in source and binary forms, with or without modification, are permitted provided that the following conditions are met:

1. Redistributions of source code must retain the above copyright notice, this list of conditions and the following disclaimer as the first lines of this file unmodified.
2. Redistributions in binary form must reproduce the above copyright notice, this list of conditions and the following disclaimer in the documentation and/or other materials provided with the distribution.

THIS SOFTWARE IS PROVIDED BY NTT "AS IS" AND ANY EXPRESS OR IMPLIED WARRANTIES, INCLUDING, BUT NOT LIMITED TO, THE IMPLIED WARRANTIES OF MERCHANTABILITY AND FITNESS FOR A PARTICULAR PURPOSE ARE DISCLAIMED. IN NO EVENT SHALL NTT BE LIABLE FOR ANY DIRECT, INDIRECT, INCIDENTAL, SPECIAL, EXEMPLARY, OR CONSEQUENTIAL DAMAGES (INCLUDING, BUT NOT LIMITED TO, PROCUREMENT OF SUBSTITUTE GOODS OR SERVICES; LOSS OF USE, DATA, OR PROFITS; OR BUSINESS INTERRUPTION) HOWEVER CAUSED AND ON ANY THEORY OF LIABILITY, WHETHER IN CONTRACT, STRICT LIABILITY, OR TORT (INCLUDING NEGLIGENCE OR OTHERWISE) ARISING IN ANY WAY OUT OF THE USE OF THIS SOFTWARE, EVEN IF ADVISED OF THE POSSIBILITY OF SUCH DAMAGE.

### Unicode: 5.1.0

COPYRIGHT AND PERMISSION NOTICE

Copyright c 1991-2013 Unicode, Inc. All rights reserved. Distributed under the Terms of Use in <http://www.unicode.org/copyright.html>.

Permission is hereby granted, free of charge, to any person obtaining a copy of the Unicode data files and any associated documentation (the "Data Files") or Unicode software and any associated documentation (the "Software") to



deal in the Data Files or Software without restriction, including without limitation the rights to use, copy, modify, merge, publish, distribute, and/or sell copies of the Data Files or Software, and to permit persons to whom the Data Files or Software are furnished to do so, provided that (a) the above copyright notice(s) and this permission notice appear with all copies of the Data Files or Software, (b) both the above copyright notice(s) and this permission notice appear in associated documentation, and (c) there is clear notice in each modified Data File or in the Software as well as in the documentation associated with the Data File(s) or Software that the data or software has been modified.

THE DATA FILES AND SOFTWARE ARE PROVIDED "AS IS", WITHOUT WARRANTY OF ANY KIND, EXPRESS OR IMPLIED, INCLUDING BUT NOT LIMITED TO THE WARRANTIES OF MERCHANTABILITY, FITNESS FOR A PARTICULAR PURPOSE AND NONINFRINGEMENT OF THIRD PARTY

RIGHTS. IN NO EVENT SHALL THE COPYRIGHT HOLDER OR HOLDERS INCLUDED IN THIS NOTICE BE LIABLE FOR ANY CLAIM, OR ANY SPECIAL INDIRECT OR CONSEQUENTIAL DAMAGES, OR ANY DAMAGES WHATSOEVER RESULTING FROM LOSS OF USE, DATA OR PROFITS, WHETHER IN AN ACTION OF CONTRACT, NEGLIGENCE OR OTHER TORTIOUS ACTION, ARISING OUT OF OR IN CONNECTION WITH THE USE OR PERFORMANCE OF THE DATA FILES OR SOFTWARE.

Except as contained in this notice, the name of a copyright holder shall not be used in advertising or otherwise to promote the sale, use or other dealings in these Data Files or Software without prior written authorization of the copyright holder.

## Överensstämmelsedeklaration

 <b>MITSUBISHI ELECTRIC</b> <small>Changshu 101 4th Distr.</small>	<b>MITSUBISHI ELECTRIC CORPORATION</b> SANDA WORKS <small>2-3-33, Miwa, Sanda-city, Hyogo, 669-1513, Japan</small>
<b>DECLARATION OF CONFORMITY</b> <b>For</b>	
	Product: Audio Navigation Unit Model: NR-0V
Supplied by Mitsubishi Electric Corporation Sanda Works 2-3-33, Miwa, Sanda-city, Hyogo, 669-1513, Japan	Technical File held by Mitsubishi Electric Corporation Sanda Works 2-3-33, Miwa, Sanda-city, Hyogo, 669-1513, Japan
<b>R&amp;TE Directive (Safety)</b>	<b>Standard used for comply</b> EN 60950-1:2006 + Amd.11:2009 + Amd.1:2010 + Amd.12:2011 + Amd.2:2013 EN 62479:2011
<b>RE Directive (EMC)</b>	EN 301 489-1 V2.1.1:2017-02 EN 301 489-17 V3.3.1:2017-02
<b>RE Directive (Spectrum)</b>	EN 300 328 V2.2.1:2016-11 EN 303 345 V1.1.7:2017-03(Final Draft)
<b>Means of Conformity</b> We declare under our sole responsibility that the Product (s) is conformity with the essential requirements and other relevant requirements of the Radio Equipment (RE) Directive (2014/53/EU).	
<b>Date of issue:</b>	May 30, 2017
<b>Signature of Responsible Person:</b>	 Hirotaka Minato Senior Manager Design B Car Multimedia Manufacturing-A Dept. MITSUBISHI ELECTRIC CORPORATION SANDA WORKS Minato.Hirotaka@sp.MitsubishiElectric.co.jp



Land/ Område	
Brasilien:	<div data-bbox="229 208 375 353" data-label="Image"> </div> <p data-bbox="229 374 1469 421">Este equipamento opera em caráter secundário isto e, não tem direito a proteção contra interferência prejudicial, mesmo tipo, e não pode causar interferência a sistemas operando em caráter primário.</p> <p data-bbox="229 437 619 456">Para consultas, visite: <a href="http://www.anatel.gov.br">www.anatel.gov.br</a></p>
EU:	<div data-bbox="229 479 308 555" data-label="Image"> </div> <p data-bbox="229 575 1262 594">Tillverkare: Mitsubishi Electric Corporation Sanda Works 2-3-33, Miwa, Sanda-city. Hyogo, 669-1513, Japan</p> <p data-bbox="229 613 1437 658">Härmed försäkras Mitsubishi Electric Corporation att denna typ av radioustrustning [Audio Navigation Unit] överensstämmer med direktiv 2014/53/EU.</p> <p data-bbox="229 676 879 695">För mer information, sök supportinformation på <a href="http://www.volvocars.com">www.volvocars.com</a>.</p>
Förenade Arabemiraten:	<div data-bbox="229 719 375 864" data-label="Image"> </div>

<b>Land/ Område</b>	
Kazaks- tan:	 <p>Modellnamn: NR-0V Tillverkare: Mitsubishi Electric Corporation Exportland: Japan</p>



Land/ Område	
Kina:	<p>1.</p> <ul style="list-style-type: none"> <li>■ 使用频率: 2.4 - 2.4835 GHz</li> <li>■ 等效全向辐射功率 (EIRP): 天线增益 &lt; 10dBi 时: <math>\leq 100 \text{ mW}</math> 或 <math>\leq 20 \text{ dBm}</math> ①</li> <li>■ 最大功率谱密度: 天线增益 &lt; 10dBi 时: <math>\leq 20 \text{ dBm} / \text{MHz}</math> (EIRP) ①</li> <li>■ 载频容限: 20 ppm</li> <li>■ 带外发射功率 (在 2.4-2.4835GHz 频段以外) <math>\leq -80 \text{ dBm} / \text{Hz}</math> (EIRP)</li> <li>■ 杂散发射 (辐射) 功率 (对应载波 <math>\pm 2.5</math> 倍信道带宽以外):             <ul style="list-style-type: none"> <li>• <math>\leq -36 \text{ dBm} / 100 \text{ kHz}</math> (30 - 1000 MHz)</li> <li>• <math>\leq -33 \text{ dBm} / 100 \text{ kHz}</math> (2.4 - 2.4835 GHz)</li> <li>• <math>\leq -40 \text{ dBm} / 1 \text{ MHz}</math> (3.4 - 3.53 GHz)</li> <li>• <math>\leq -40 \text{ dBm} / 1 \text{ MHz}</math> (5.725 - 5.85 GHz)</li> <li>• <math>\leq -30 \text{ dBm} / 1 \text{ MHz}</math> (其它 1 - 12.75 GHz)</li> </ul> </li> </ul> <p>2. 不得擅自更改发射频率、加大发射功率 (包括额外加装射频功率放大器), 不得擅自外接天线或改用其它发射天线;</p> <p>3. 使用时不得对各种合法的无线电通信业务产生有害干扰; 一旦发现有害干扰现象时, 应立即停止使用, 并采取措施消除干扰后方可继续使用;</p> <p>4. 使用微功率无线电设备, 必须忍受各种无线电业务的干扰或工业、科学及医疗应用设备的辐射干扰;</p> <p>5. 不得在飞机和机场附近使用。</p>

Land/ Område	
Korea:	<p>B 급 기기 (가정용 방송통신기자재)</p> <p>이 기기는 가정용(B 급) 전자파적합기기로서 주로 가정에서 사용하는 것을 목적으로 하며, 모든 지역에서 사용할 수 있습니다.</p> <p>해당 무선설비는 전파혼신 가능성이 있으므로 인명안전과 관련된 서비스는 할 수 없습니다.</p>
Malaysia:	<div data-bbox="229 400 375 546" style="border: 1px solid black; padding: 5px; text-align: center;">  </div> <p>This device has been certified under the Communications &amp; Multimedia Act of 1998, Communications and Multimedia (Technical Standards) Regulations 2000. To retrieve your device's serial number, please visit (<a href="http://volvocars.com/support">volvocars.com/support</a>) and search for "SIRIM Label Verification".</p> <p>Device category: Navigation equipment for vehicle (Bluetooth)</p> <p>Model: NR-0V</p> <p>Type Approval No.: RBAY/18A/1015S(15-4067)</p>



Land/ Område	
Mexiko:	
Taiwan:	<p>低功率電波輻射性電機管理辦法</p> <p>第十二條</p> <p>經型式認證合格之低功率射頻電機，非經許可，公司、商號或使用者均不得擅自變更頻率、加大功率或變更原設計之特性及功能。</p> <p>第十四條</p> <p>低功率射頻電機之使用不得影響飛航安全及干擾合法通信；經發現有干擾現象時，應立即停用，改善至無干擾時方得繼續使用。前項合法通信，指依電信法規定作業之無線電通信。低功率射頻電機須忍受合法通信或工業、科學及醫療用電波輻射性電機設備之干擾。</p>

### Relaterad information

- Ljud, media och internet (s. 500)
- Internetansluten bil\* (s. 536)
- Mediaspelare (s. 511)
- Gracenote® (s. 515)
- Sensus – uppkoppling och underhållning (s. 34)



ECALL

## eCall<sup>1</sup>

Bilen kan känna av en olycka och själv kontakta en larmcentral.

För bilar utan Volvo On Call\* finns ett europeiskt lagkrav, Pan-European eCall, som ger tillgång till automatiskt krocklarm och akut hjälp i nödsituationer.

### Relaterad information

- Automatiskt krocklarm med eCall (s. 556)
- Akut hjälp med eCall (s. 556)
- Vägassistans (s. 557)

## Automatiskt krocklarm med eCall<sup>2</sup>

Om en kollision inträffar kan bilen meddela det automatiskt till en larmcentral, som kan skicka ut akut hjälp.

När bilens säkerhetssystem triggas, t.ex. vid en olycka där aktiveringsnivå för bältesförsträckare eller krockkudde uppnås, skickas en signal automatiskt till en larmcentral.

1. Ett meddelande, innehållande bl.a. bilens position<sup>2</sup>, skickas automatiskt från bilen till larmcentralen.
2. Larmcentralen etablerar muntlig kontakt med bilens förare och försöker ta reda på krockens omfattning och behovet av hjälp.
3. Larmcentralen skickar nödvändiga hjälpinsatser (polis, ambulans, bärgning etc.).

Om muntlig kontakt inte kan etableras, vet larmcentralen bilens position och kan bistå med lämplig åtgärd.

### Relaterad information

- eCall (s. 556)
- Akut hjälp med eCall (s. 556)
- Vägassistans (s. 557)

## Akut hjälp med eCall<sup>3</sup>

Tryck på **SOS**-knappen för att kontakta en larmcentral i en nödsituation.

För att tillkalla hjälp vid sjukdom, yttre hot mot bilen eller passagerare kan en larmcentral larmas manuellt genom att **SOS**-knappen trycks in i minst 2 sekunder. Larmcentralen meddelas, får reda på bl.a. bilens position<sup>3</sup> och försöker etablera muntlig kontakt med föraren för att komma överens om hjälpbehov.

### **i** OBS

**SOS**-knappen är endast avsedd för nödsituationer och ska enbart användas vid olyckor, sjukdom eller vid externt hot mot bilen och dess passagerare. **ON CALL**-knappen ska användas vid problem med bilen.

### Relaterad information

- eCall (s. 556)
- Automatiskt krocklarm med eCall (s. 556)
- Vägassistans (s. 557)

<sup>1</sup> Gäller vissa marknader.

<sup>2</sup> Gäller vissa marknader.

<sup>3</sup> Gäller vissa marknader.

## Vägassistans<sup>4</sup>

Tillkalla hjälp vid problem med bilen med **ON CALL**-knappen i bilens tak.

Tryck på **ON CALL**-knappen i bilens tak i minst 2 sekunder vid t.ex. punktering, bränslebrist eller urladdat batteri. Muntlig kontakt etableras med en vägassistansfirma som kan skicka hjälpinsatser till bilen.

### Relaterad information

- eCall (s. 556)
- Automatiskt krocklarm med eCall (s. 556)
- Akut hjälp med eCall (s. 556)

---

<sup>4</sup> Gäller vissa marknader.



HJUL OCH DÄCK

### Däck

Däckens funktion är att bära last, ge grepp mot underlaget, dämpa vibrationer och skydda hjulet mot slitage.

Däcken betyder mycket för bilens köregenskaper. Däcktyp, dimension, däcktryck och hastighetsklass är viktiga för hur bilen uppträder.

Bilen är utrustad med däck enligt den däckinformationsdekal som finns på förarsidans dörrstolpe (mellan fram- och bakdörr).

#### VARNING

Ett skadat däck kan leda till förlorad kontroll över bilen.

### Rekommenderade däck

Vid leverans är bilen utrustad med Volvo originaldäck som har märkningen VOL<sup>1</sup> på däcksidan. Dessa däck är noga anpassade till bilen. Dessa däck är noga anpassade till bilen. Vid däckbyte är det därför viktigt att även de nya däcken har denna märkning för att bilens köregenskaper, komfort och bränsleförbrukning ska bibehållas.

### Nya däck

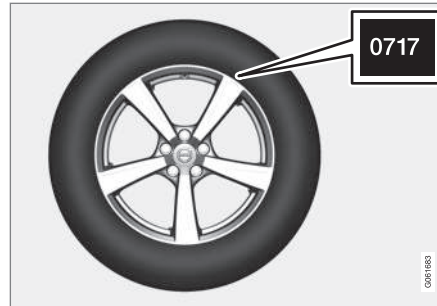

Däck är färskvara. Efter några år börjar de hårdna samtidigt som friktionsegenskaperna försämras undan för undan. Eftersträva därför att få så färska däck som möjligt vid utbyte. Det är särskilt viktigt när det gäller vinterdäck. De sista siffrorna i sifferföljden betyder tillverkningsvecka och -år. Detta är däckets DOT-märkning (Department of Transportation) och anges med fyra siffror, exempelvis 0717. Däcket är då tillverkat vecka 07, år 2017.

### Däckens ålder

Alla däck som är äldre än 6 år bör kontrolleras av fackman även om de verkar oskadade. Däck åldras och bryts ner även om de sällan eller aldrig används. Funktionen kan då påverkas. Det gäller alla däck som sparas för framtida bruk. Exempel på yttre tecken som indikerar

att däckets olämplighet för användning är sprickor eller missfärgningar.

### Däckeekonomi

- Håll rätt däcktryck.
- Undvik snabba starter, hårda inbromsningar och däckgnissel.
- Däckslitage ökar med hastigheten.
- Rätt framhjulinställning är mycket viktig.
- Obalanserade hjul försämrar däckeekonomi och åkkomforten.
- Däcken måste ha samma rotationsriktning under hela sin livstid.
- När du byter däck bör däcken med det bästa mönstret monteras på bakhjulen för att minska risken för överstyrning vid hård inbromsning.
- Om du kör på kantstenar eller djupa hål kan du skada däcken och/eller fälgarna permanent.

### Däcksrotation

Bilen har ingen obligatorisk däckrotation. Körsätt, däcktryck, klimat och vägarnas skick har en inverkan på hur snabbt däcken åldras och slits. Rätt däcktryck ger jämnare slitage.

För att undvika skillnader i mönsterdjup samt förhindra att slitagemönster uppstår på däcken, bör fram- och bakhjulen skiftas med

<sup>1</sup> Avvikelse kan förekomma för vissa däckdimensioner.

varandra. Lämplig körsträcka vid första skiftet är ca 5000 km (ca 3100 miles) och därefter med 10000 km (ca 6200 miles) intervall.

Volvo rekommenderar att en auktoriserad Volvoverkstad kontaktas för kontroll vid osäkerhet om mönsterdjupet. Om det redan har uppstått betydande skillnad i slitage (> 1 mm skillnad i mönsterdjup) mellan däcken, så ska de minst slitna däcken alltid sitta bak. En framhjulssladd är vanligen lättare att häva än en bakhjulssladd, och leder till att bilen fortsätter rakt fram istället för att bakänden sladdar ut åt sidan och man kanske helt förlorar kontrollen över bilen. Därför är det viktigt att bakhjulen aldrig förlorar fästet före framhjulen.

### Förvara hjul och däck

När du förvarar kompletta hjul (däck monterade på fälgar), bör de hängas upp eller placeras liggande på sidan på golvet.

Däck som inte är monterade på fälgar ska förvaras liggande på sidan eller stående upprätt, men inte hängas upp.

### ! VIKTIGT

Däck bör lagras på en sval, torr och mörk plats, och bör aldrig förvaras nära lösningsmedel, bensin, oljor m.m.

### ! VARNING

- Storleken på fälgar och däck till din Volvo är angivna för att uppfylla stränga krav på stabilitet och köregenskaper. Ej godkända kombinationer av fälgarnas och däckens storlek kan påverka bilens stabilitet och köregenskaper negativt.
- Eventuella skador som orsakas av att fälg/däckkombinationer med ej godkänd storlek har monterats omfattas inte av nybilsgarantin. Volvo tar inget ansvar för dödsfall, personskador eller kostnader som kan orsakas av sådana installationer.

### Relaterad information

- Kontrollera däcktryck (s. 564)
- Däckens rotationsriktning (s. 563)
- Slitagevarnare på däck (s. 563)
- Systemet för däcktrycksövervakning\* (s. 566)
- Däcktätningsatts (s. 578)
- Dimensionsbeteckning för däck (s. 561)
- Godkända hjul- och däckdimensioner (s. 676)
- Rekommendationer vid lastning (s. 589)

### Dimensionsbeteckning för däck

Beteckningar för däckens dimension, lastindex och hastighetsklass. Bilen är helbilsgodkänd med vissa kombinationer av fälgar och däck.

### Dimensionsbeteckning

Alla däck har en dimensionsbeteckning, till exempel: 235/45 R18 98 W.

235	Däckets bredd (mm)
45	Förhållande mellan däcksidans höjd och däckets bredd (%)
R	Radialdäck
18	Fälgdiameter i tum
98	Kodsiffror för max. tillåten däckbelastning, lastindex (LI)
W	Kodbeteckning för maximal tillåten hastighet, hastighetsklass (SS). (I detta fall 270 km/h (168 mph).)

### Lastindex

Varje däck har en viss förmåga att bära last, ett lastindex (LI). Bilens vikt avgör vilken lastförmåga som krävs av däcken.

### Hastighetsklass

Varje däck tål en viss maxhastighet. Däckens hastighetsklass, SS (Speed Symbol), ska



- ◀◀ minst motsvara bilens toppfart. I tabellen nedan anges vilken maximalt tillåten hastighet som gäller för respektive hastighetsklass (SS). Enda undantaget från dessa bestämmelser är vinterdäck<sup>2</sup>, där en lägre hastighetsklass får användas. Om ett sådant däck väljs får bilen inte köras fortare än däckets är klassificerat för. T.ex. får klass Q köras i maximalt 160 km/h (100 mph). Väglaget och gällande trafikregler avgör hur fort bilen kan köras, inte däckens hastighetsklass.

### **i** OBS

Det är maximal tillåten hastighet som anges i tabellen.

Q	160 km/h (100 mph) (används endast på vinterdäck)
T	190 km/h (118 mph)
H	210 km/h (130 mph)
V	240 km/h (149 mph)
W	270 km/h (168 mph)
Y	300 km/h (186 mph)

### **!** VARNING

Lägsta tillåtna lastindex (LI) och hastighetsklass (SS) på däcken till respektive motorvariant framgår av specifikationer som kan hittas i den tryckta ägarmanualen. Om ett däck med för lågt lastindex eller hastighetsklass används, kan det bli överhettat och skadas.

### Relaterad information

- Däck (s. 560)
- Dimensionsbeteckning för fälg (s. 562)
- Godkända hjul- och däckdimensioner (s. 676)
- Lägsta tillåtna lastindex och hastighetsklass för däck (s. 677)

### Dimensionsbeteckning för fälg

Hjul- och fälgdimensioner betecknas enligt exempel i nedanstående tabell.

Bilen är helbilsgodkänd med vissa kombinationer av fälgar och däck.

Alla fälgar har en dimensionsbeteckning, till exempel: 8Jx18x42.

8	Fälgbredd i tum
J	Fälghornets profil
18	Fälgdiameter i tum
42	Off-set i mm (avstånd från hjulcentrum till hjulets kontaktyta mot navet)

### Relaterad information

- Däck (s. 560)
- Dimensionsbeteckning för däck (s. 561)
- Godkända hjul- och däckdimensioner (s. 676)

<sup>2</sup> Både dubbade och dubbfria däck.



## Däckens rotationsriktning

Däck med mönster som är tillverkat för att endast rulla åt ett håll, har rotationsriktningen markerad med en pil på däckets.

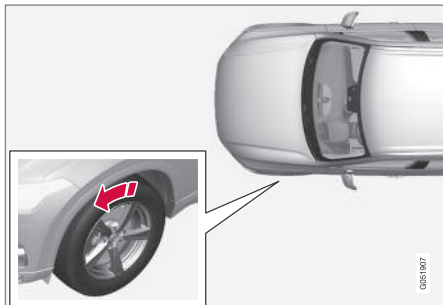

Pilen visar däckets rotationsriktning.

- Däckets ska ha samma rotationsriktning under hela sin livslängd.
- De bör endast skiftas mellan fram och bak, aldrig från vänster till höger sida eller omvänt.
- Om däcken monteras inkorrekt försämras bilens bromsegenskaper och förmåga att pressa undan regn och snömodd.
- Däck med störst mönsterdjup ska alltid monteras bak (för att minska risken för sladd).

### **i** OBS

Se till att ha samma typ och dimension och även samma fabrikat på båda hjulparen.

### Relaterad information

- Däck (s. 560)

## Slitagevarnare på däck

Slitagevarnaren visar status på däckets mönsterdjup.

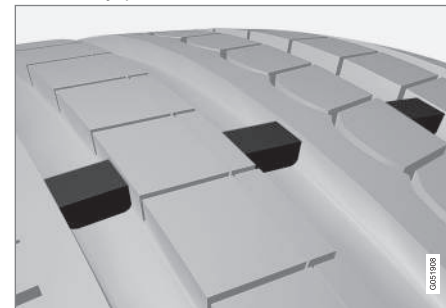

Slitagevarnaren är en smal upphöjning tvärs över däckets längsgående mönsterspår. På sidan av däckets TWI (Tread Wear Indicator). När däckets mönsterdjup är reducerat till 1,6 mm (1/16 tum), kommer slitbanan i jämnhöjd med slitagevarnarna. Byt då snarast till nya däck. Tänk på att däck med litet mönsterdjup har mycket dåligt väggrepp i regn eller snö.

### Relaterad information

- Däck (s. 560)

### Kontrollera däcktryck

Korrekt däcktryck hjälper till att förbättra körstabiliteten, spara bränsle och förlänga däckens livslängd.

Däcktrycket sjunker med tiden, det är ett naturligt fenomen. Däcktrycket varierar också beroende på omgivningens temperatur. Körning med för lågt däcktryck innebär att däcken kan bli överhettade och skadas. Däcktrycket påverkar åkkomfort, väg ljud och köregenskaper.

Kontrollera däckens lufttryck varje månad. Använd det rekommenderade däcktrycket för kalla däck, för att bibehålla bra däckprestanda. För lågt eller för högt däcktryck kan orsaka att däcken slits ojämnt.

#### VARNING

- För lågt däcktryck är den vanligaste orsaken till att däck går sönder och kan resultera i svåra däcksprickor, att slitbanan lossnar eller en däckexplosion, med oväntad förlust av kontrollen över bilen och ökad risk för personskador.
- Däck med för lågt tryck minskar bilens lastförmåga.

### Kalla däck

Däcktrycket ska kontrolleras när däcken är kalla. Däcken anses kalla när de har samma temperatur som den omgivande luften. Denna

temperatur nås normalt då bilen har varit parkerad i minst 3 timmar.

Efter att ha kört ungefär 1,6 km (1 mile) anses däcken vara varma. Om du måste köra längre än så för att pumpa däcken kontrollerar och registrerar du däcktrycket först och fyller på lämpligt däcktryck när du kommer till pumpen.

När utetemperaturen ändras, ändras även däcktrycket. En temperatursänkning på 10 grader orsakar att däcktrycket sjunker 1 psi (7 kPa). Kontrollera däcktrycket ofta och justera till korrekt tryck, vilket framgår av bilens däckinformationsdekal eller certifieringssetikett.

Om du kontrollerar däcktrycket när däcken är varma ska du aldrig släppa ut luft. Däcken är varma på grund av körningen och det är normalt att trycket stiger över det rekommenderade trycket för kalla däck. Ett varmt däck med däcktryck lika med eller under det rekommenderade för kalla däck kan ha alltför lågt tryck.

### Relaterad information

- Justera däcktryck (s. 564)
- Rekommenderat däcktryck (s. 565)
- Systemet för däcktrycksövervakning\* (s. 566)
- Däck (s. 560)

### Justera däcktryck

Däcktrycket sjunker med tiden, det är ett naturligt fenomen. Därför måste lufttrycket ibland justeras för att upprätthålla rekommenderat däcktryck.

Använd det rekommenderade däcktrycket för kalla däck för att bibehålla bra däckprestanda och jämnt slitage.

#### OBS

För att undvika fel däcktryck bör trycket kontrolleras på kalla däck. Med kalla däck avses att däcken har samma temperatur som yttertemperaturen (ca 3 timmar efter att bilen har körts). Efter några kilometers körning blir däcken varma och trycket högre.

1. Ta bort hatten från ventilen på ett däck och tryck sedan ned däcktrycksmätaren kraftigt på ventilen.
2. Pumpa däcken till korrekt tryck, se dekal på förarsidans dörrstolpe med rekommenderat tryck för fabriksmonterade däck.

3. Sätt tillbaka ventilhatten.

**i OBS**

- Efter att ha pumpat ett däck, sätt alltid tillbaka ventilhatten för att undvika ventilskador orsakade av grus, smuts, m.m.
- Använd enbart ventilhattar av plast. Ventilhattar av metall kan rosta och bli svåra att skruva loss.

4. Kontrollera däcken visuellt så att det inte finns några spikar eller andra föremål inbäddade som kan punktera däckets och orsaka läckage.
5. Kontrollera sidoväggarna så att det inte finns några gropar, skårar, bulor eller andra oregelbundenheter.
6. Upprepa detta för alla däck, även reservdäcket\*.

**i OBS**

Om du fyllt på för mycket luft släpper du ut luften genom att trycka på metallpinnen i mitten av ventilen. Kontrollera sedan trycket igen med däcktrycksmätaren.

Vissa reservdäck kräver högre däcktryck än övriga däck. Kontrollera i däcktryckstabellen eller på däcktrycksdekalen.

**Relaterad information**

- Rekommenderat däcktryck (s. 565)
- Kontrollera däcktryck (s. 564)
- Pumpa däck med kompressorn från däck-tätningssats (s. 582)
- Godkända däcktryck (s. 678)

**Rekommenderat däcktryck**

Däcktrycksdekalen på förarsidans dörrstolpe (mellan fram- och bakdörr) visar vilka tryck däcken ska ha vid olika last och hastighetsförhållanden.



Däcktryckdekalens placering

På dekalen finns beteckningen för de fabriksmonterade däcken på bilen, liksom lastgränser och däcktryck.

**i OBS**

De dekaler som visas i ägarmanualen gör inte anspråk på att vara exakta avbildningar av de som finns i bilen. Syftet är att visa ungefär hur de ser ut och ungefär var på bilen de är placerade. Den information som gäller just din bil finns på respektive dekal på bilen.



### « **Bättre bränsleekonomi med ECO-tryck**

Vid lätt last (max 3 personer) och hastigheter upp till 160 km/h (100 mph), kan ECO-trycken väljas för god bränsleekonomi. Om förbättrad ljud- och åkkomfort eftersträvas rekommenderas istället de lägre komforttrycken.

### **Relaterad information**

- Kontrollera däcktryck (s. 564)
- Godkända däcktryck (s. 678)

### **Systemet för däcktrycksövervakning\***

Systemet för däcktrycksövervakning<sup>3</sup> varnar med en kontrollsymbol i förardisplayen när trycket är för lågt i ett eller flera av bilens däck.



Denna symbol tänds för att indikera lågt däcktryck. Kontrollera då däcktrycket i appen **Bilstatus** i centerdisplayen.

Om det blir något fel i systemet blinkar däcktrycksvarningssymbolen i ungefär en minut och förblir sedan tänd.

### **Systembeskrivning**

Systemet för däcktrycksövervakning mäter skillnader i rotationshastighet mellan de olika hjulen genom ABS-systemet för att kunna avgöra om de har korrekt däcktryck. Om däcktrycket är för lågt, förändras däckets diameter och följaktligen dess rotationshastighet. Genom att jämföra däcken med varandra kan systemet avgöra om ett eller fler däck har för lågt tryck.

### **Allmän information om däckövervakningssystem**

I nedanstående information benäms däckövervakningssystem generellt som TPMS.

Varje däck, inklusive reservdäcket\*, bör kontrolleras varje månad. Vid kontroll bör däckets vara kallt och ha det lufttryck som rekommenderas av biltillverkaren på däcktrycksdekalen eller i däcktryckstabellen. Om bilen har däck av en annan storlek än de som rekommenderas av tillverkaren, ta reda på vad som är rätt lufttrycksnivå för dessa.

Som en extra säkerhetsåtgärd är bilen utrustad med ett däcktrycksövervakningssystem (TPMS) som visar när ett eller flera av däcken har för lågt lufttryck. När kontrollsymbolen för lågt lufttryck tänds, stanna och kontrollera däcken så snart som möjligt och fyll på luft till ett korrekt lufttryck.

Körning med däck som har för lågt däcktryck kan leda till att däckets överhettas, vilket kan orsaka punktering. Lågt däcktryck minskar också bränsleeffektiviteten samt däckets livslängd och kan påverka hanteringen av bilen och dess förmåga att stanna. Observera att TPMS inte ersätter ordinarie däckskötsel. Det är förarens ansvar att bibehålla ett korrekt däcktryck, även om gränsen för lågt däcktryck inte har uppnåtts så att kontrollsymbolen har tänts.

Bilen är också utrustad med en TPMS-systemfelindikator som indikerar när systemet inte fungerar korrekt. TPMS-systemfelindikator är kombinerad med kontrollsymbolen för

<sup>3</sup> Indirect Tyre Pressure Monitoring System (ITPMS)

lågt däcktryck. När systemet upptäcker ett fel, blinkar symbolen i förardisplayen cirka en minut och förblir sedan tänd. Detta förfarande upprepas när bilen startas tills felet har åtgärdats. När symbolen är tänd kan systemets för många att upptäcka eller varna för lågt däcktryck vara påverkad.

Systemfel på TPMS kan uppstå av flera anledningar, exempelvis efter byte till reservdäck, eller andra däck eller hjul som förhindrar TPMS att fungera ordentligt.

Kontrollera alltid kontrollsymbolen för TPMS efter att ha bytt ett eller flera däck för att säkerställa att det nya däck eller hjulet fungerar korrekt med TPMS.

### Att tänka på

- Spara alltid nytt däcktryck i systemet efter ett hjulbyte eller en däcktrycksjustering.
- Om du byter till däck med en annan dimension än de fabriksmonterade måste systemet återställas genom att lagra nytt däcktryck för dessa däck för att undvika falska varningar.
- Om ett reservhjul\* används så är det möjligt att däcktrycksövervakningen inte fungerar korrekt på grund av skillnader mellan hjulen.
- Systemet ersätter inte behovet av regelbunden däckinspektion och underhåll.

- Det är inte möjligt att stänga av systemet för däcktrycksövervakning.

### VARNING

- Felaktigt däcktryck kan leda till däckhaveri, som kan resultera i att föraren tappar kontroll över bilen.
- Systemet kan inte indikera plötsliga däckskador i förväg.

### Relaterad information

- Rekommenderat däcktryck (s. 565)
- Se däcktryckstatus i centerdisplay\* (s. 568)
- Åtgärd vid varning för lågt däcktryck (s. 569)
- Spara nytt referensvärde för däcktrycksövervakning\* (s. 567)
- Meddelanden för däcktrycksövervakning\* (s. 570)

## Spara nytt referensvärde för däcktrycksövervakning\*

För att systemet för däcktrycksövervakning<sup>4</sup> ska fungera korrekt måste ett referensvärde för däcktrycket sparas. Detta måste göras varje gång däcken byts eller däcktrycket ändras för att systemet ska kunna varna för lågt däcktryck på rätt sätt.

Exempelvis vid körning med tung last eller vid höghastighetskörning över 160 km/h (100 mph) bör däcktrycket justeras enligt Volvos rekommenderade däcktrycksvärden. Därefter ska systemet återställas genom att spara nytt däcktryck.

Gör följande procedur för att lagra nytt däcktryck som referensvärde i systemet:

1. Stäng av bilen.
2. Pumpa däcken till korrekt tryck, se dekal på förarsidans dörrstolpe med rekommenderat tryck för fabriksmonterade däck.
3. Starta bilen.
4. Öppna appen **Bilstatus** i appvyn.
5. Tryck på **TPMS**.

<sup>4</sup> Indirect Tyre Pressure Monitoring System (ITPMS)



**i OBS**

Bilen måste stå stilla för att knappen **Spara däcktryck** ska vara valbar.

6. Tryck på **Spara däcktryck**.
7. Tryck på **OK** för att bekräfta att däcktrycket i alla fyra däcken har kontrollerats och justerats.
8. Kör bilen tills nytt däcktryck har sparats. Lagring av nytt däcktryck utförs när bilen kör i en hastighet över 35 km/h (22 mph).
  - > När tillräckligt med data samlats in för att systemet ska kunna upptäcka lågt däcktryck, försvinner animationen som visar progress för lagring från centerdisplayen. Systemet ger ingen ytterligare bekräftelse att nytt däcktryck är sparad.

Skulle lagring misslyckas visas meddelandet **Sparande av däcktryck ej slutförd. Försök igen..**

**⚠ VARNING**

Avgaserna innehåller kolmonoxid, som är osynlig och luktfri, men mycket giftig. Därför ska proceduren för att spara nytt däcktryck alltid utföras utomhus eller i en verkstad med avgasutsug.

**Relaterad information**

- Rekommenderat däcktryck (s. 565)
- Justera däcktryck (s. 564)
- Se däcktryckstatus i centerdisplay\* (s. 568)
- Åtgärd vid varning för lågt däcktryck (s. 569)
- Systemet för däcktrycksövervakning\* (s. 566)

**Se däcktryckstatus i centerdisplay\***

Med systemet för däcktrycksövervakning<sup>5</sup> är det möjligt att se däcktryckstatus i centerdisplayen.

**Kontrollera status**

Det krävs några minuters körning över 35 km/h (22 mph) för att systemet ska bli aktivt.

1. Öppna appen **Bilstatus** i appvyn.
2. Tryck på **TPMS** för att visa däckens status.



Bilden är schematisk. Layout kan variera beroende av bildmodell eller uppdaterad mjukvara.

<sup>5</sup> Indirect Tyre Pressure Monitoring System (ITPMS)

### Relaterad information

- Spara nytt referensvärde för däcktrycksövervakning\* (s. 567)
- Åtgärd vid varning för lågt däcktryck (s. 569)
- Systemet för däcktrycksövervakning\* (s. 566)
- Bilstatus (s. 602)
- Meddelanden för däcktrycksövervakning\* (s. 570)

### Åtgärd vid varning för lågt däcktryck

När systemet för däcktrycksövervakning<sup>6</sup> varnar för lågt däcktryck krävs åtgärd.



Kontrollera och åtgärda däcktrycket när kontrollsymbolen för systemet tänds och meddelandet **Lågt däcktryck** visas.

1. Stäng av bilen.
2. Kontrollera däcktrycket på alla fyra däcken med en däcktrycksmätare.
3. Pumpa däcken till korrekt tryck, se dekal på förarsidans dörrstolpe med rekommenderat tryck för fabriksmonterade däck.
4. Spara alltid nytt däcktryck i systemet via centerdisplayen efter att däcktrycket har justerats.

Observera att kontrollsymbolen inte slocknar förrän lågt däcktryck har åtgärdats och en lagring av nytt däcktryck har påbörjats.

#### **i** OBS

För att undvika fel däcktryck bör trycket kontrolleras på kalla däck. Med kalla däck avses att däcken har samma temperatur som ytttemperaturen (ca 3 timmar efter att bilen har körts). Efter några kilometers körning blir däcken varma och trycket högre.

#### **i** OBS

- Efter att ha pumpat ett däck, sätt alltid tillbaka ventilhatten för att undvika ventilsador orsakade av grus, smuts, m.m.
- Använd enbart ventilhattar av plast. Ventilhattar av metall kan rosta och bli svåra att skruva loss.

#### **A** VARNING

- Felaktigt däcktryck kan leda till däckhaveri, som kan resultera i att föraren tappat kontroll över bilen.
- Systemet kan inte indikera plötsliga däckskador i förväg.

<sup>6</sup> Indirect Tyre Pressure Monitoring System (ITPMS)

#### ◀ Relaterad information

- Rekommenderat däcktryck (s. 565)
- Justera däcktryck (s. 564)
- Spara nytt referensvärde för däcktrycksövervakning\* (s. 567)
- Se däcktryckstatus i centerdisplay\* (s. 568)
- Systemet för däcktrycksövervakning\* (s. 566)
- Pumpa däck med kompressorn från däck-tätningssats (s. 582)

### Meddelanden för däcktrycksövervakning\*

Ett antal meddelanden gällande systemet för däcktrycksövervakning<sup>7</sup> kan visas. Här följer några exempel.

Förardisplay: <b>Lågt däcktryck</b> <b>Se bilstatus-</b> <b>sapplikationen</b> <b>i centerdis-</b> <b>playen</b>	Kontrollsymbolen tänds för att indikera att det är lågt däcktryck i ett eller flera däck. Se appen <b>Bilstatus</b> i centerdisplayen för mer information.
Förardisplay: <b>Däcktryckssys-</b> <b>tem Tillfälligt ej</b> <b>tillgängligt</b>	Kontrollsymbolen blinkar och övergår i fast sken efter ca 1 minut. Systemet är för tillfället inte tillgängligt, aktiveras inom kort.
Förardisplay: <b>Däcktryckssys-</b> <b>tem Service</b> <b>erfordras</b>	Kontrollsymbolen blinkar och övergår i fast sken efter ca 1 minut. Systemet fungerar inte korrekt, kontakta en verkstad <sup>A</sup> .

<sup>A</sup> En auktoriserad Volvoverkstad rekommenderas.

#### Relaterad information

- Systemet för däcktrycksövervakning\* (s. 566)
- Spara nytt referensvärde för däcktrycksövervakning\* (s. 567)
- Åtgärd vid varning för lågt däcktryck (s. 569)
- Bilstatus (s. 602)
- Volvo Cars support sida (s. 23)

<sup>7</sup> Indirect Tyre Pressure Monitoring System (ITPMS)



## Byta hjul

Hjulbyten ska alltid utföras på rätt sätt. Följande är instruktioner för hur ett hjul lossas och monteras samt vad som är viktigt att tänka på. Kontrollera att däckdimensionen är godkänd att använda på bilen.

### ⚠ VARNING

- Om hjulbytet måste utföras i trafikerad miljö ska passagerare ställa sig på en säker plats.
- Använd domkraft som är avsedd för bilen när du byter däck. Använd stöd för att palla upp bilen vid alla andra arbeten.
- Kryp aldrig under bilen eller sträck in någon del av kroppen då den lyfts upp med domkraft.
- Låt aldrig passagerare uppehålla sig i bilen då den lyfts upp med domkraft.

### ⚠ VIKTIGT

- När domkraften\* inte används ska den förvaras i sitt förvaringsutrymme under lastrummets golv.
- Den domkraft som följer med bilen är endast avsedd att användas vid enstaka tillfällen och under kort tid såsom vid byte av hjul vid punktering. Endast domkraften som tillhör den specifika modellen får användas för att lyfta bilen. Om bilen ska lyftas oftare, eller under längre tid än för ett hjulskifte, rekommenderas att en garage-domkraft används. I så fall, följ de bruksanvisningar som följer med utrustningen.

## Lossa hjul

Läs igenom alla instruktioner innan du börjar. Plocka fram de verktyg som ska användas innan bilen lyfts.

1. Aktivera varningsblinkers och sätt ut varningstriangeln om ett hjul ska bytas vid en trafikerad plats.
2. Säkerställ att parkeringsbromsen är aktiverad och lägg in växelläge **P**.
3. Blockera framför och bakom de hjul som ska stå kvar på marken. Använd till exempel kraftiga träcklossar eller större stenar.

4. Skruva ihop bogseröglan med hjulskruvnyckeln till stopp.

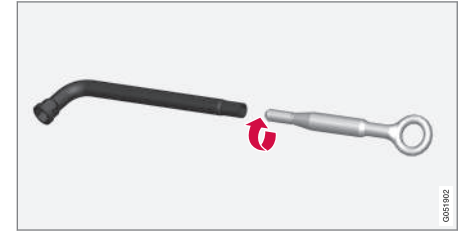

5. Ta bort plasthattarna från hjulskruvarna med avsett verktyg.
6. Med bilen fortfarande på marken använder du hjulskruvnyckeln/bogseröglan för att lossa hjulskruvarna  $\frac{1}{2}$ –1 varv genom att trycka nedåt (moturs). Börja alltid med de låsbara hjulskruvarna\*.
7. Följ instruktionerna för hur bilen kan lyftas med domkraft på säkert sätt.
8. Lyft bilen så högt att hjulet som ska lossas går fritt. Ta bort hjulskruvarna och lyft av hjulet.

## Montera hjul

1. Rengör ytorna mellan hjul och nav.



- ◀ 2. Sätt dit hjulet. Skruva åt hjulskruvarna ordentligt.  
Använd **inte** smörjmedel på hjulskruvarnas gängor.
3. Sänk ner bilen så att hjulet inte kan rotera.
4. Dra fast hjulskruvarna korsvis. Det är viktigt att hjulskruvarna blir ordentligt åtdragna. Dra åt med 140 Nm (103 fotpund). Kontrollera åtdragningsmomentet med momentnyckel.



5. Sätt tillbaka plasthattarna över hjulskruvarna.
6. Kontrollera däcktrycket och spara nytt däcktryck i systemet för däcktrycksövervakning\*.

### ⚠ VARNING

Hjulskruvarna kan behöva efterdras några dagar efter ett hjulbyte har skett. Temperaturskillnader och vibrationer kan göra att de inte sitter lika hårt.

### ⓘ OBS

- Efter att ha pumpat ett däck, sätt alltid tillbaka ventilhatten för att undvika ventilskador orsakade av grus, smuts, m.m.
- Använd enbart ventilhattar av plast. Ventilhattar av metall kan rosta och bli svåra att skruva loss.

### Relaterad information

- Varningstriangel (s. 598)
- Lyfta bilen (s. 605)
- Verktygssats (s. 572)
- Spara nytt referensvärde för däcktrycksövervakning\* (s. 567)

### Verktygssats

I bilens lastutrymme finns verktyg som är användbara vid exempelvis bogsering eller hjulbyte.



Alla verktygen är placerade i skumblocket under lastgolvet.

- 1 Domkraft\*
- 2 Verktyg för borttagning av hjulskruvarnas plasthattar
- 3 Tratt för påfyllning av vätskor
- 4 Hjulskruvsnyckel\* och bogserögla

Är bilen utrustad med reservhjul\* finns domkraft och hjulskruvnyckel.

### Relaterad information

- Byta hjul (s. 571)
- Domkraft\* (s. 573)

- Däcktätningssats (s. 578)
- Sätta dit och ta bort bogserögla (s. 492)

### Domkraft\*

Domkraften kan användas för att lyfta bilen, till exempel för att byta hjul.

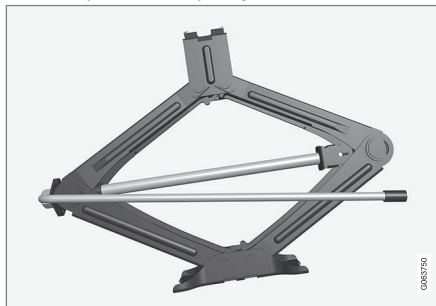

### ! VIKTIGT

- När domkraften\* inte används ska den förvaras i sitt förvaringsutrymme under lastrummets golv.
- Den domkraft som följer med bilen är endast avsedd att användas vid enstaka tillfällen och under kort tid såsom vid byte av hjul vid punktering. Endast domkraften som tillhör den specifika modellen får användas för att lyfta bilen. Om bilen ska lyftas oftare, eller under längre tid än för ett hjulskifte, rekommenderas att en garage-domkraft används. I så fall, följ de bruksanvisningar som följer med utrustningen.

Domkraften vevas ihop till rätt läge för att få plats.

Gäller bilar med **Nivåkontroll\***: Om bilen är utrustad med tillvalet luftfjädring måste den funktionen stängas av innan bilen lyfts med domkraften.

### Relaterad information

- Verktygssats (s. 572)
- Lyfta bilen (s. 605)

## Hjulskruvar

Hjulskruvar används för att fästa hjulen vid naven.

Använd endast fälgar som är testade och godkända av Volvo och som ingår i Volvo original-sortiment.

Kontrollera hjulskruvarnas åtdragningsmoment med momentnyckel.

Använd **inte** smörjmedel på hjulskruvarnas gängor.

### VARNING

Hjulskruvarna kan behöva efterdras några dagar efter ett hjulbyte har skett. Temperaturskillnader och vibrationer kan göra att de inte sitter lika hårt.

### VIKTIGT

Hjulskruvarna ska dras åt med 140 Nm (103 fotpund). Vid alltför hård eller lös åtdragning kan skruvförbandet skadas.

## Låsbar hjulskruvsats\*

För att lossa eller dra åt de låsbara hjulskruvarna – vrid nyckeln i låsskruven tills den grepar helt i kodspåren. Börja alltid med de låsbara hjulskruvarna om hjulet ska demonteras. Vid montering av hjulet, avsluta med låsskruven.

### VIKTIGT

Tänk på att inte använda böjande kraft när hjulskruvarna ska lossas/dras åt. Det kan skada kodspåret i låsskruven och hjulskruvsnyckeln och leda till att det inte går att montera/demontera hjulet.

När hjulskruvsnyckeln inte används ska den förvaras på sin plats i skumblocket under lastgolvet. Det är viktigt att komma ihåg om bilen ska till en verkstad så att verktyget finns tillgängligt. Om du skulle förlora nyckeln, kontakta din Volvoåterförsäljare.

## Relaterad information

- Byta hjul (s. 571)
- Verktygssats (s. 572)

## Reservhjul\*

Reservhjulet av typ Temporary Spare kan användas för att tillfälligt ersätta ett punkterat ordinarie hjul.

Reservhjulet är endast avsett för tillfällig användning. Byt ut det mot ett normalt hjul så snart som möjligt.

Bilens köregenskaper kan ändras vid användning av reservhjulet och markfrigången minskar. Tvätta inte bilen i en automatisk biltvätt om Temporary Spare används.

Rekommenderat däcktryck ska hållas oavsett i vilken position på bilen det tillfälliga reservhjulet används.

Om reservhjulet skulle skadas kan ett nytt köpas från en Volvoåterförsäljare.

**⚠ VARNING**

- Kör aldrig fortare än 80 km/h (50 mph) med ett reservhjul på bilen.
- Bilen får aldrig köras utrustad med fler än ett reservhjul av typen Temporary Spare samtidigt.
- Under körning med reservhjulet kan bilen få annorlunda köregenskaper. Reservhjulet ska snarast ersättas med ett ordinarie hjul.
- Reservhjulet är mindre än det vanliga hjulet vilket påverkar bilens markfrigång. Se upp med höga trottoarkanter och maskintvätta inte bilen.
- Följ av tillverkaren rekommenderat däcktryck på reservhjulet.
- På fyrhjulsdrivna bilar kan drivningen på bakaxeln kopplas ur.
- Om reservhjulet sitter på framaxeln går det inte att samtidigt använda snökedjor.
- Reservhjulet ska inte repareras.

**⚠ VIKTIGT**

Bilen får inte köras med däck av olika dimensioner eller med ett annat reservhjul än det som levererades med bilen. Användning av hjul med olika storlek kan allvarligt skada bilens växellåda.

**Relaterad information**

- Byta hjul (s. 571)
- Rekommenderat däcktryck (s. 565)

**Hantera reservhjul\***

Följ dessa instruktioner för att hantera reservhjulet.

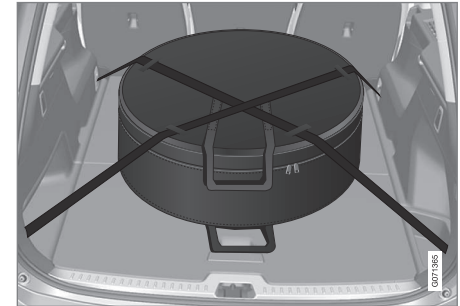

Bilden är generisk och utseende kan skilja.

Reservhjulet förvaras i en påse och ska vara fastspänd med två remmar på golvet i bagage-/lastutrymmet under färd. Remmarna ska vara spända korsvis över hjulet och fästa i bilens fyra lastsäkringsöglor.

Verktyg för byte av hjul finns under lastgolvet.

**Polestar Engineered**

Om din bil är Polestar Engineered passar inte reservhjul av typen Temporary Spare på främre hjulaxeln på grund av de större bromsarna.

Däck bör endast skiftas mellan fram och bak, aldrig från vänster till höger sida eller omvänt.



- ◀ Om ett av de främre däcken behöver bytas mot reservhjul:

1. Byt till reservhjulet på det bakre däckets på samma sida av bilen som det punkterade däckets.
2. Flytta fram det bakre däckets och ersätt det punkterade däckets.

### Relaterad information

- Reservhjul\* (s. 574)
- Verktygssats (s. 572)
- Byta hjul (s. 571)

## Vinterdäck

Vinterdäck är anpassade för intervägslag.

Volvo rekommenderar vinterdäck med vissa dimensioner. Däckdimensionerna är beroende av motorvariant. Vid körning med vinterdäck måste rätt typ av däck monteras på alla fyra hjulen.

### Tips vid byte till vinterdäck

När sommar- och vinterhjulen skiftas, märk upp vilken sida de har suttit på, t.ex. **V** för vänster och **H** för höger.

Kontakta en Volvoåterförsäljare för att rådgöra om vilken följd och däcktyp som passar bäst.

## Dubbdäck

Dubbade vinterdäck ska köras in 500–1000 km (300–600 miles) mjukt och lugnt så att dubbarna sätter sig riktigt i däcken. Det ger däcken och speciellt dubbarna längre livslängd.

### **OBS**

Lagbestämmelser för användning av dubbdäck kan variera. Följ alltid lokala regler och lagar.

## Mönsterdjup

Väglag med is, snömodd och låga temperaturer ställer betydligt högre krav på däck än vid sommarförhållanden. Därför rekommenderar

Volvo att inte köra med vinterdäck som har mindre mönsterdjup än 4 mm (0,15 tum).

### Relaterad information

- Byta hjul (s. 571)
- Vinterkörning (s. 474)
- Slitagevarnare på däck (s. 563)
- Godkända hjul- och däckdimensioner (s. 676)
- Volvo Cars support sida (s. 23)

## Snökedjor

Användning av snökedjor och/eller vinterdäck kan hjälpa till att förbättra drivkraften i vinterförhållanden.

Volvo rekommenderar inte användning av snökedjor på andra hjuldimensioner än 7,5x18 ET 45 235/45. För Polestar Engineered rekommenderar Volvo inte användning av snökedjor, men som komplement till vinterdäck kan AutoSock tillsammans med hjuldimensionen 8x19 ET 42 235/40 användas.

### VARNING

Använd Volvo originalsnoekedjor eller likvärdiga som är anpassade till rätt bilmodell, däck- och fälgdimensioner. Endast **enkelsidiga** snökedjor är tillåtna.

Vid osäkerhet om snökedjan rekommenderar Volvo att en auktoriserad Volvoverkstad kontaktas. Fel snökedja kan orsaka allvarlig skada på bilen och leda till en olycka.

### VIKTIGT

Snökedjor kan användas på bilen med följande restriktioner:

- Följ alltid tillverkarens monteringsanvisningar noggrant. Montera kedjorna så spänt som möjligt och spänn dem med jämna mellanrum.
- Snökedjor får endast användas på framhjulen (gäller även fyrhjulsdrivna bilar).
- Om tillbehörs-, eftermarknads- eller "special"-däck och hjul monteras, som har en annan storlek än originaldäcken och hjulen, kan i vissa fall kedjor INTE användas. Tillräckligt avstånd mellan kedjorna och bromsar, fjädring och karosskomponenter måste hållas.
- Kontrollera lokala föreskrifter beträffande användning av snökedjor innan de monteras.
- Överskrid aldrig kedjetillverkarens angivna högsta hastighet. Du får aldrig under några omständigheter överskrida 50 km/h (30 mph).
- Undvik gupp, håll eller skarpa svängar när du kör med snökedjor.
- Undvik att köra på barmark eftersom detta sliter mycket hårt på både snökedjor och däck.

- Bilens köregenskaper kan påverkas negativt vid körning med snökedjor. Undvik snabba eller skarpa svängar, samt bromsning med låsta hjul.
- Vissa typer av kedjor som späns fast påverkar bromskomponenter och kan därför INTE användas.

Du kan få mer information om snökedjor från en Volvoåterförsäljare.

### Relaterad information

- Vinterkörning (s. 474)

## Däcktätningssats

Den provisoriska däcktätningssatsen<sup>8</sup> används till att tätta en punktering samt för att kontrollera och justera lufttrycket i däck.

Bilar som är utrustade med reservdäck\* har inte däcktätningssatsen.

Däcktätningssatsen består av en kompressor och en flaska med tätningsvätska. Tätningen fungerar som en provisorisk reparation.

### **i** OBS

Tätningsvätskan tätar effektivt däck som punkterats i slitbanan men har begränsad förmåga att tätta däck som har punktering i däcksidan. Använd inte däcktätningssatsen på däck som uppvisar större skårar, sprickor eller liknande skador.

### **i** OBS

Kompressorn är avsedd för provisorisk däcktätning och godkänd av Volvo.

## Placering

Däcktätningssatsen är placerad i skumblocket under lastgolvet.



## Tätningsvätskans utgångsdatum

Flaskan med tätningsvätska måste bytas ut om flaskans utgångsdatum har passerats (se dekal på flaskan). Hantera den gamla flaskan som miljöfarligt avfall.

## Relaterad information

- Använda däcktätningssats (s. 578)
- Pumpa däck med kompressorn från däck-tätningssats (s. 582)
- Däck (s. 560)

## Använda däcktätningssats

Det går att tätta en punktering med den provisoriska däcktätningssatsen (TMK<sup>9</sup>). Läs igenom alla instruktionerna innan användning.

## Översikt

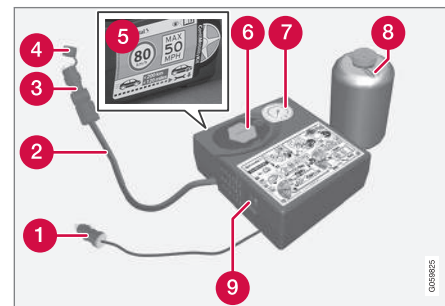

- 1 Elkabel
- 2 Luftslang
- 3 Tryckreduceringsventil
- 4 Skyddslock
- 5 Dekal, högsta tillåtna hastighet
- 6 Flaskhållare (orange lock)
- 7 Tryckmätare

<sup>8</sup> Temporary Mobility Kit (TMK)

<sup>9</sup> Temporary Mobility Kit



8 Flaska med tätningsvätska

9 Strömbrytare

### Koppla in

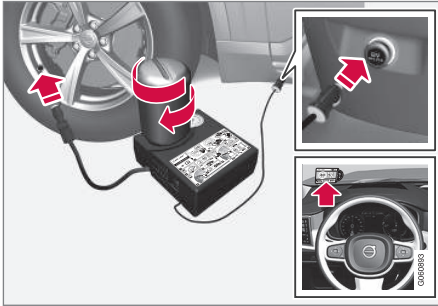

### **i** OBS

Bryt inte flaskans plombering innan användning. När flaskan skruvas fast bryts plomberingen automatiskt.

### **!** VARNING

Ha följande punkter i åtanke vid användning av däcktätningsystemet:

- Flaskan med tätningsvätska innehåller 1,2-Etanol och naturrågummi-latex. Dessa ämnen är farliga vid förtäring.
- Innehållet i denna flaska kan orsaka allergiska hudreaktioner eller på annat sätt vara potentiellt skadliga för luftvägarna, huden, centrala nervsystemet, och ögonen.

Försiktighetsåtgärder:

- Förvaras oåtkomligt för barn.
- Farligt vid förtäring.
- Undvik långvarig eller upprepad kontakt med huden. Ta av kläder om tätningsvätska har kommit på dem.
- Tvätta noggrant efter hantering.

Första hjälpen:

- Hud: Tvätta drabbade områden av huden med tvål och vatten. Kontakta läkare om symptom uppstår.
- Ögon: Skölj med mycket vatten i minst 15 minuter och lyft emellanåt det övre och undre ögonlocket. Kontakta läkare om symptom uppstår.

- Inandning: Flytta den skadade till frisk luft. Om irritation kvarstår, kontakta läkare.
- Förtäring: Framkalla inte kräkning såvida inte detta beordras av medicinsk personal. Kontakta läkare.
- Avfall: Lämna detta material och dess behållare till ett insamlingsställe för farligt avfall.

### **!** VARNING

Ta inte bort flaskan eller luftslangen när däcktätningssetsen används.

### 1. Förberedelser

Sätt ut varningstriangeln och aktivera varningsblinkers om ett däck ska tätas vid en trafikerad plats.

Om punkteringen orsakats av en spik eller liknande, låt denna sitta kvar i däck. Den hjälper till att tätta hålet.

2. Lossa dekalen om högsta tillåtna hastighet som sitter på kompressorns ena sida. Sätt fast den synligt på vindrutan som en påminnelse om att hålla hastigheten. Hastigheten får inte överstiga 80 km/h (50 mph) efter att den provisoriska däcktätningen använts.

- ◀ 3. Kontrollera att strömbrytaren är i position **0** (Av), och ta fram elkabeln och luftslangen.
4. Skruva av det orange locket på kompressorn, och skruva loss korken på flaskan med tätningsvätska.

5. Skruva fast flaskan till botten i flaskhållaren.

Flaskan och flaskhållaren är försedda med backspärr för att förhindra läckage av tätningsmedel. När flaskan är fastskruvad kan den inte skruvas loss ur flaskhållaren igen. Borttagning av flaskan måste göras på en verkstad<sup>10</sup>.

### **VARNING**

Skruva inte av flaskan, den är försedd med backspärr för att förhindra läckage.

6. Skruva loss däckets ventilhatt och skruva dit luftslangens ventilanslutning till botten på däckventilens gänga.
- Kontrollera att tryckreduceringsventilen på luftslangen är helt åtskruvad.

### 7. **Påbörja däcktätning**

Anslut elkabeln till närmaste 12 V-uttag och starta bilen.

#### **OBS**

Se till att inget av de andra 12 V-uttagen används när kompressorn är i drift.

#### **VARNING**

Lämna inte barn i bilen utan uppsikt då motorn är igång.

#### **VARNING**

Inandning av bilavgaser kan medföra livsfara. Låt aldrig motorn gå i utrymmen som är tillslutna eller saknar tillräcklig ventilation.

8. Starta kompressorn genom att ställa strömbrytaren i position **I** (På).

När kompressorn startar kan trycket öka upp till 6 bar (88 psi) men trycket sjunker efter ca 30 sekunder.

#### **VARNING**

Stå aldrig intill däckets däck då kompressorn pumpar. Om det uppstår sprickbildningar eller ojämnheter ska kompressorn omedelbart stängas av. Färden bör inte fortsätta. Tillkalla vägassistans för bärgning till en däckverkstad. Volvo rekommenderar en auktoriserad däckverkstad.

9. Fyll däckets i 7 minuter.

#### **VIKTIGT**

Kompressorn ska inte arbeta längre än 10 minuter – risk för överhettning.

<sup>10</sup> En auktoriserad Volvoverkstad rekommenderas.

10. Stäng av kompressorn för att kontrollera trycket på tryckmätaren. Minsta tryck är 1,8 bar (22 psi) och max. 3,5 bar (51 psi). Släpp ut luft med tryckreduceringsventilen om däcktrycket är för högt.

### VARNING

Om trycket understiger 1,8 bar (22 psi) är hålet i däckets för stort. Färden bör inte fortsätta. Tillkalla vägassistans för bärgning till en däckverkstad. Volvo rekommenderar en auktoriserad däckverkstad.

11. Stäng av kompressorn och lossa elkabeln.  
12. Skruva loss luftslangen från däckventilen och sätt tillbaka ventilhatten på däckets.

### OBS

- Efter att ha pumpat ett däck, sätt alltid tillbaka ventilhatten för att undvika ventilsador orsakade av grus, smuts, m.m.
- Använd enbart ventilhatten av plast. Ventilhatten av metall kan rosta och bli svåra att skruva loss.

13. Sätt på skyddslocket på luftslangen för att undvika läckage av kvarvarande tätningsvätska. Lägg utrustningen i lastutrymmet.

14. Kör snarast minst 3 km (2 miles) med en maximal hastighet på 80 km/h (50 mph) så att tätningsvätskan kan täta däckets och gör därefter en efterkontroll.

### VARNING

De första varven som däckets roterar kommer det att spruta ut tätningsvätska ur punkteringshållet. Se till att ingen står i närheten av bilen och får tätningsvätskan på sig när bilen kör iväg. Avståndet bör vara minst 2 meter (7 fot).

### 15. Efterkontroll

Koppla på luftslangen på däckventilen och skruva dit ventilanslutningen till botten på däckventilens gänga. Kompressorn ska vara avstängd.

16. Läs av däcktrycket på tryckmätaren.
- Ligger det under 1,3 bar (19 psi) har däckets inte tätats tillräckligt. Färden bör inte fortsätta. Tillkalla vägassistans för bärgning.
  - Är däcktrycket högre än 1,3 bar (19 psi) ska däckets pumpas upp till angivet däcktryck enligt däcktrycksdekalen på försidans dörrstolpe (1 bar = 100 kPa = 14,5 psi). Släpp ut luft med tryckreduceringsventilen om däcktrycket är för högt.

### VARNING

Kontrollera däcktrycket regelbundet.

Volvo rekommenderar att bilen körs till närmaste auktoriserade Volvoverkstad för att byta ut/repamera det skadade däckets. Informera verkstaden om att däckets innehåller däcktätningsvätska.

Efter användning ska flaskan med tätningsvätska och slangen bytas ut. Volvo rekommenderar att dessa byten utförs av en auktoriserad Volvoverkstad.

### VARNING

Maximal körsträcka med däck som innehåller däcktätningsvätska är 200 km (120 miles).

### OBS

Kompressorn är en elektrisk anordning, följ lokala regler för avfallshantering.

### Relaterad information

- Rekommenderat däcktryck (s. 565)
- Däcktätningsats (s. 578)
- Pumpa däck med kompressorn från däcktätningsats (s. 582)

## Pumpa däck med kompressorn från däcktätningssats

Bilens originaldäck kan pumpas upp med hjälp av kompressorn i den provisoriska däcktätningssatsen.

1. Kompressorn ska vara avstängd. Se till att strömbrytaren står i position **O** (Av) och ta fram elkabel och luftslang.
2. Skruva loss däckets ventilhatt och skruva dit luftslangens ventilanslutning till botten på däckventilens gänga.  
Kontrollera att tryckreduceringsventilen på luftslangen är helt åtskruvad.
3. Anslut elkabeln till närmaste 12 V-uttag och starta bilen.

### VARNING

Inandning av bilavgaser kan medföra livsfara. Låt aldrig motorn gå i utrymmen som är tillslutna eller saknar tillräcklig ventilation.

### VARNING

Lämna inte barn i bilen utan uppsikt då motorn är igång.

4. Starta kompressorn genom att ställa strömbrytaren i position **I** (På).

### VIKTIGT

Risk för överhettning. Kompressorn ska inte arbeta längre än 10 minuter.

5. Pumpa upp däck till angivet tryck enligt däcktrycksdekalen på förarsidans dörrstolpe. Släpp ut luft med tryckreduceringsventilen om däcktrycket är för högt.
6. Stäng av kompressorn. Lossa luftslangen och elkabeln.
7. Sätt tillbaka ventilhatten på däck.

### OBS

- Efter att ha pumpat ett däck, sätt alltid tillbaka ventilhatten för att undvika ventilsador orsakade av grus, smuts, m.m.
- Använd enbart ventilhattar av plast. Ventilhattar av metall kan rosta och bli svåra att skruva loss.

### OBS

Kompressorn är en elektrisk anordning, följ lokala regler för avfallshantering.

### Relaterad information

- Rekommenderat däcktryck (s. 565)
- Använda däcktätningssats (s. 578)

- Däcktätningssats (s. 578)

LASTNING, FÖRVARING OCH KUPÉ

## Kupéns interiör

Översikt av kupéns interiör och förvaringsplatser.

### Framsäte

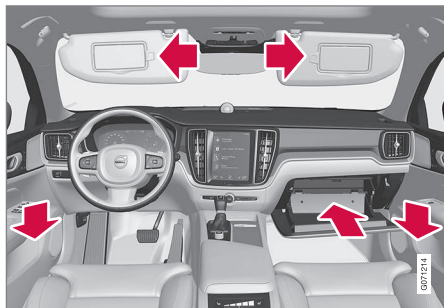

Förvaringsfack i dörrpanelen, handskfack samt solskydd.

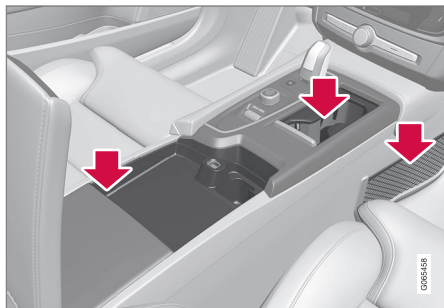

Förvaringsplatser med mugghållare, eluttag, nätficka\* samt USB-ingång i tunnelkonsolen.

### Baksäte

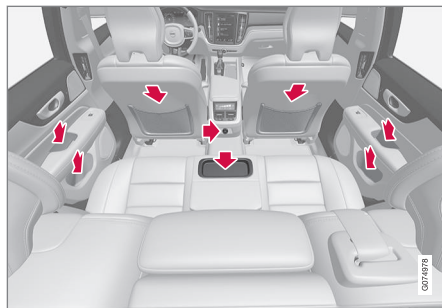

Förvaringsfack i dörrpanelen, mugghållare\* i mittplatsens ryggstöd, förvaringsficka\* på framsätets rygg samt USB-uttag i tunnelkonsolen.

### VARNING

Förvara lösa föremål, såsom mobiltelefon, kamera, fjärrkontroll till extrautrustning etc. i handskfacket eller andra fack. Vid hård inbromsning eller kollision kan dessa annars skada personer i bilen.

### VIKTIGT

Tänk på att exempelvis högblanka ytor lätt repas av metallföremål. Lägg inte nycklar, telefoner och annat på känsliga ytor.

### Relaterad information

- Eluttag (s. 585)
- Använda handskfack (s. 587)
- Solskydd (s. 588)
- Tunnelkonsol (s. 585)
- Ansluta enhet via USB-ingång (s. 518)

## Tunnelkonsol

Tunnelkonsolen är placerad mellan framsätena.

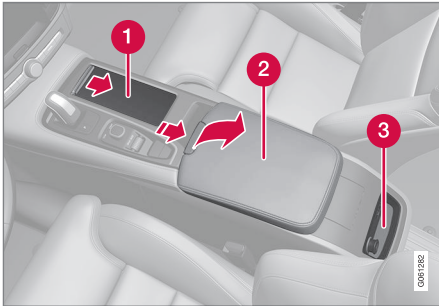

- 1 Förvaringsfack med mugghållare.
- 2 Förvaringsfack med 12 V-uttag och USB-ingång under armstödet.
- 3 Klimatreglage för baksätets klimatkfunktioner\* eller förvaringsfack. Undertill finns även USB-uttag.

### **⚠ VARNING**

Förvara lösa föremål, såsom mobiltelefon, kamera, fjärrkontroll till extrautrustning etc. i handskfacket eller andra fack. Vid hård inbromsning eller kollision kan dessa annars skada personer i bilen.

### **! VIKTIGT**

Tänk på att exempelvis högblanka ytor lätt repas av metallföremål. Lägg inte nycklar, telefoner och annat på känsliga ytor.

### **i OBS**

En av sensorerna för larmet\* finns under tunnelkonsolens mugghållare. Undvik att lägga mynt, nycklar och andra metallföremål i mugghållaren då detta kan utlösa larmet.

### **i OBS**

USB-uttagen kan användas för att ladda t.ex. en mobiltelefon eller surfplatta. Endast främre USB-ingång kan användas för att spela upp media i bilens ljudanläggning.

### Relaterad information

- Kupéns interiör (s. 584)
- Eluttag (s. 585)
- Klimatreglage (s. 209)

## Eluttag

I tunnelkonsolen finns ett 12 V-eluttag och i bagageutrymmet/lastutrymmet finns ett 12 V-eluttag\*.

Om det är problem med ett eluttag, kontakta en verkstad – en auktoriserad Volvoverkstad rekommenderas.

### 12 V-eluttag



12 V-eluttag i tunnelkonsol, framsäte.

Uttagen med 12 V kan användas för olika tillbehör avsedda för detta, t.ex. musikspelare, kylboxar och mobiltelefoner.

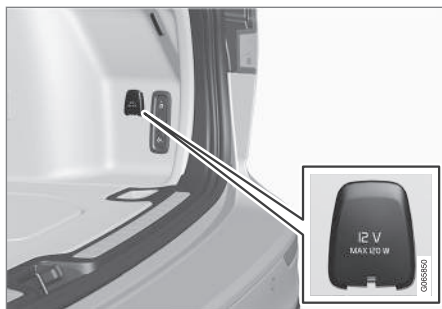

12 V-eluttag i bagage-/lastutrymme\*.

#### Relaterad information

- Kupéns interiör (s. 584)
- Använda eluttag (s. 586)

### Använda eluttag

Uttag med 12 V kan användas för olika tillbehör avsedda för detta, t.ex. musikspelare, kylboxar och mobiltelefoner.

För att uttagen ska leverera ström måste bilens elsystem vara satt i lägst tändningsläge I. Därefter är uttagen aktiva så länge startbatteriets laddningsnivå inte blir för låg.

Om motorn stängs av och bilen låses deaktiveras uttagen. Om motorn stängs av och bilen förblir olåst eller låses med blockerat låsläge tillfälligt deaktiverat är uttagen aktiva i ytterligare max 7 minuter.

#### **i** OBS

Tänk på att användning av eluttagen med motorn avslagen medför en risk att startbatteriets laddningsnivå blir för låg, vilket kan begränsa annan funktionalitet.

Tillbehör som är anslutna till eluttagen kan aktiveras även när bilens elsystem är avslaget eller om förkonditionering används. Av denna anledningen, koppla ur kontakter när de inte används för att undvika att startbatteriet laddas ur.

**⚠ VARNING**

- Använd inte tillbehör med stora eller tunga kontakter – de kan skada uttaget eller lossna under körning.
- Använd inte tillbehör som kan orsaka störningar för t.ex. bilens radiomottagare eller elsystem.
- Placera tillbehöret så att det inte riskerar att skada förare eller passagerare vid en kraftig inbromsning eller kollision.
- Håll uppsikt över inkopplade tillbehör då de kan generera värme som kan bränna passagerare eller interiör.

### Använda 12 V-uttag

1. Ta bort pluggen (tunnelkonsol) eller fäll ner locket (bagage-/lastutrymme) framför uttaget och koppla in tillbehörets kontakt.
2. Koppla ur tillbehörets kontakt och sätt tillbaka pluggen (tunnelkonsol) eller fäll upp locket (bagage-/lastutrymme) när uttaget inte används eller uttaget lämnas övertäckat.

#### **⚠ VIKTIGT**

Maximalt effektuttag är 120 W (10 A) per uttag.



**Relaterad information**

- Eluttag (s. 585)
- Kupéns interiör (s. 584)

**Använda handskfack**

Handskfacket är placerat på passagerarsidan. I handskfacket kan t.ex. bilens tryckta ägarmanual och kartor förvaras. Det finns också plats för penna och korthållare.

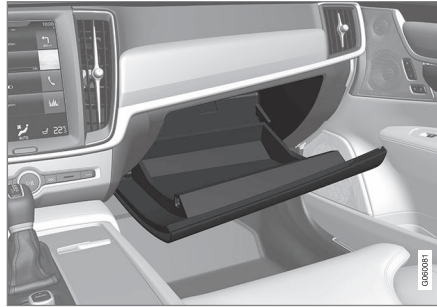
**Låsa och låsa upp handskfack\***

Handskfacket kan låsas, t.ex. när bilen lämnas till service, hotell eller liknande. Handskfacket kan endast låsas/låsas upp med medföljande nyckel.

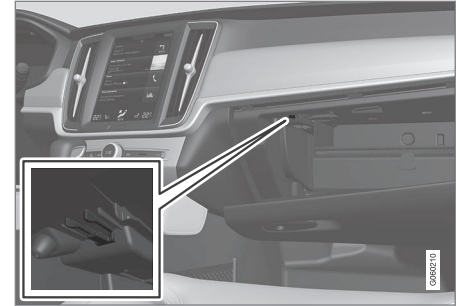

Nyckelns avsedda förvaringsplats. Bilden är schematisk – utformning kan variera.



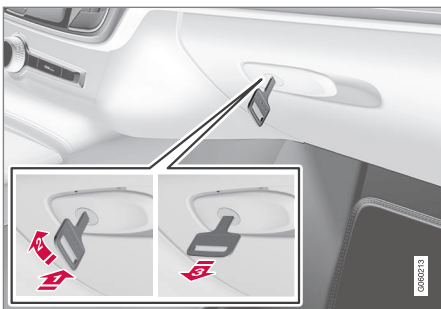

Bilden är schematisk – utformning kan variera.

För att låsa handskfacket:

- 1 Skjut in nyckeln i handskfackets låscylinder.
  - 2 Vrid nyckeln 90 grader medurs.
  - 3 Dra ut nyckeln.
- Upplåsning sker i omvänd ordning.

### Relaterad information

- Kupéns interiör (s. 584)
- Privat låsning (s. 280)

## Solskydd

I taket framför förarsätet och det främre passagersätet finns solskydd som kan fällas ner och även vinklas ut åt sidan vid behov.



Bilden är schematisk – utformning kan variera.

Belysningen\* för spegeln tänds automatiskt då skyddet fälls upp.

På speglens ram finns en hållare för t.ex. kort eller biljetter.

### Relaterad information

- Kupéns interiör (s. 584)

## Lastutrymme

Bilen har ett flexibelt lastutrymme som gör det möjligt att frakta och lastsäkra stora föremål.

Genom att fälla ryggstöden i baksätet kan lastutrymmet bli mycket rymligt. Använd lastsäkringsöglor eller bärkassehållare för att hålla lasten säkert på plats, och det utdragbara insynsskyddet\* för att dölja lasten om så önskas.

Om bilen är utrustad med reservhjul är detta fastspänt på lastgolvet. Under lastgolvet ligger bilens bogseröglor och däcktätningssats.

### Relaterad information

- Rekommendationer vid lastning (s. 589)
- Bärkassekrokar (s. 590)
- Lastsäkringsöglor (s. 591)
- Sätta dit och ta bort insynsskydd\* (s. 592)

## Rekommendationer vid lastning

Det finns ett antal saker som är viktiga att känna till vid lastning av bilen.

Lastförmågan beror på bilens tjänstevikt. Summan av passagerares vikt och samtliga tillval reducerar bilens lastförmåga med motsvarande vikt.

### VARNING

Bilens köregenskaper förändras beroende på lastens vikt och placering.

## Lasta i last-/bagageutrymme

Bra att tänka på vid lastning:

- Placera lasten tryckt mot baksätets ryggstöd.
- Tung föremål ska placeras så lågt som möjligt. Undvik att placera tung last på nedfällda ryggstöd.
- Täck skarpa kanter med något mjukt för att inte skada klädseln.
- Förankra all last med remmar eller spännband i lastsäkringsöglorna.

### VARNING

Ett löst föremål som väger 20 kg (44 pund) kan vid en frontalkollision i en hastighet av 50 km/h (30 mph) komma att uppnå en rörelsevikt som motsvarar 1000 kg (2200 pund).

### VARNING

Lämna 10 cm (4 tum) utrymme mellan last och sidofönster om bilen lastas över ovankanten av dörrarnas fönster. Annars kan skyddseffekten av krockgardinen som finns dold innanför bilens innertak utebli.

### VARNING

Förankra alltid lasten. Vid en hård inbromsning kan den annars förskjutas och skada personer i bilen.

Täck skarpa kanter och vassa hörn med något mjukt.

Stäng av motorn och ansätt parkeringsbromsen vid lastning/lossning av långa föremål. I ogynnsamma fall kan annars lasten komma åt växelspaken eller växelväljaren och därigenom föra den till ett körläge – bilen kan då rulla iväg.

## Utöka last-/bagageutrymmet

För att utöka last-/bagageutrymmet och förenkla lastning kan baksätets ryggstöd fällas ned. Observera att inga föremål får hindra funktionen för framstolarnas WHIPS-system om något av baksätets ryggstöd är nedfällt.

En genomlastningslucka i baksätet kan fällas ned vid transport av långsmal last.

## Relaterad information

- Lastsäkringsöglor (s. 591)
- Fälla ryggstöd i baksätet (s. 191)
- Genomlastningslucka i baksäte (s. 592)
- Taklast och lastning på lasthållare (s. 590)
- Nivåkontroll\* och dämpning (s. 468)
- Vikter (s. 663)

## Taklast och lastning på lasthållare

Vid lastning på bilens tak rekommenderas de lasthållare som Volvo har utvecklat.

Detta för att undvika skador på bilen och för att uppnå största möjliga säkerhet vid färd. Volvos lasthållare finns att köpa hos auktoriserade Volvoåterförsäljare.

Följ noggrant den monteringsanvisning som bifogas lasthållaren.

- Fördela lasten jämnt över lasthållarna. Lägg den tyngsta lasten underst.
- Kontrollera regelbundet att lasthållarna och lasten sitter ordentligt fast. Surra lasten väl med lastband.
- Om lasten är längre än bilen framåt, som t.ex. en kanot eller kajak, sätt dit bogseröglan i sitt främre uttag och använd den att fästa lastband i.
- Bilens vindfång och därmed bränsleförbrukningen ökar med lastens storlek.
- Kör mjukt. Undvik häftiga accelerationer, hårda inbromsningar och hård kurvtagning.

### VARNING

Bilens tyngdpunkt och köregenskaper förändras vid lastning på taket.

Följ bilens specifikationer om vikter och maximalt tillåten last.

## Relaterad information

- Rekommendationer vid lastning (s. 589)
- Vikter (s. 663)

## Bärkassekrokar

Bärkassekrokar håller kassar på plats och förhindrar att de välter och sprider sitt innehåll i lastutrymmet.

### Längs sidorna

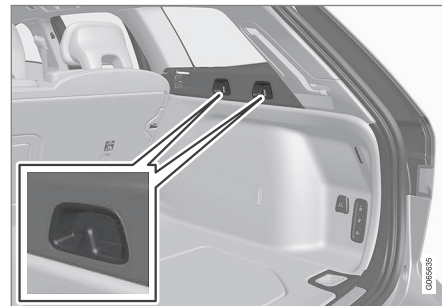

Det finns två bärkassekrokar i sidopanelen på var sida av lastutrymmet.

### VIKTIGT

Bärkassekrokarna får belastas med max 5 kg (11 lbs).

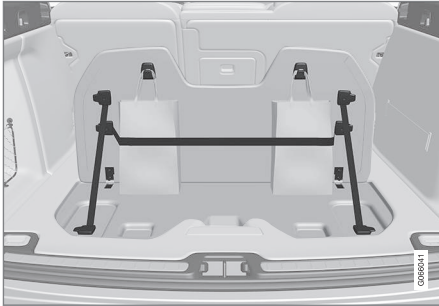
**Under golvluckan\***

Det finns två bärkassekrokar och ett elastiskt band<sup>1</sup> i locket, som är en del av golvluckan, i lastutrymmet. Bandet går att montera i fyra olika lägen.

Fäll upp locket för att kunna använda bärkassekrokar. Spänn fast kassarna i lämpligt läge med det medföljande elastiska bandet. Om kassarna har handtag och lämplig höjd – häng dem i krokarna.

**Relaterad information**

- Rekommendationer vid lastning (s. 589)
- Använda handskfack (s. 587)
- Sätta dit och ta bort skyddsnet\* (s. 596)
- Sätta dit och ta bort insynsskydd\* (s. 592)

- Sätta dit och ta bort skyddsgaller\* (s. 594)

**Lastsäkringsöglor**

Använd lastsäkringsöglorna till att fästa spännband i för att förankra gods i lastutrymmet.

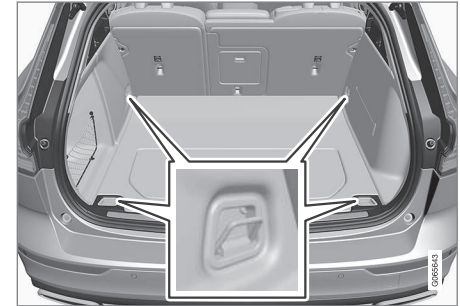
**⚠ VARNING**

Hårda, skarpa och/eller tunga föremål som ligger eller sticker ut kan orsaka personskador vid en kraftig inbromsning.

Spänn alltid fast stora och tunga saker med säkerhetsbältet eller lastsäkringsband.

**Relaterad information**

- Rekommendationer vid lastning (s. 589)
- Vikter (s. 663)

<sup>1</sup> Det är möjligt att efterbeställa fler elastiska band hos en Volvoåterförsäljare.

## Genomlastningslucka i baksäte

Luckan i baksätets ryggstöd kan öppnas för transport av långa smala föremål, t.ex. skidor.



Bilden är schematisk – detaljer kan variera beroende på bilmodell.

1. I lastutrymmet, ta tag i luckans handtag och fäll ned luckan.
2. Fäll fram armstödet i baksätet.

Om funktionen privat låsning används ska genomlastningsluckan vara stängd.

### Relaterad information

- Rekommendationer vid lastning (s. 589)
- Privat låsning (s. 280)
- Lastsäkringsöglor (s. 591)

## Sätta dit och ta bort insynsskydd\*

I utfällt läge förhindrar insynsskyddet insyn i lastutrymmet.

### Sätta dit insynsskydd



1. För in det ena av insynsskyddets ändstycken i försänkningen i sidopanelen i lastutrymmet.
2. För sedan in det andra ändstycket i försänkningen i sidopanelen på motsatta sidan.
3. Tryck ned ändstycket på båda sidorna – ett i taget.
  - > När ett klickljud hörs och den röda markeringen på respektive ändstycke försvunnit sitter insynsskyddet fast – kontrollera att det sitter fast ordentligt.

### Ta bort insynsskydd

I infällt läge:

1. Tryck in knappen på ett av det infällda insynsskyddets ändstycken och lyft ur den änden.
2. Vinkla upp/ut skyddet försiktigt.
  - > Det andra ändstycket lossar då automatiskt och skyddet går att lyfta ut ur lastutrymmet.

### Relaterad information

- Manövrera insynsskydd\* (s. 593)
- Rekommendationer vid lastning (s. 589)

## Manövrera insynsskydd\*

Det finns två utfällda lägen för insynsskyddet – ett heltäckande samt ett lastningsläge, då det bara är delvis utfällt för att det ska vara lättare att nå längre in i lastutrymmet.

### Heltäckande läge

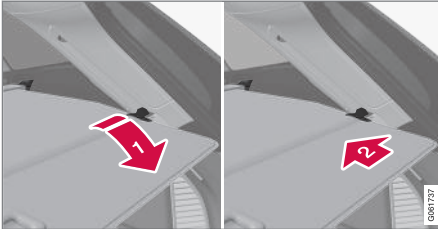

- 1 Greppa handtaget och dra ut insynsskyddet till ändläget.
- 2 Haka fast fixeringspinnarna i urtagen vid lastutrymmets bakre stolpar.
  - > Insynsskyddet låses i det heltäckande läget.

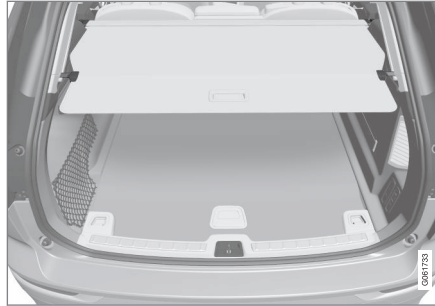

Insynsskyddet i heltäckande läge.

### ! VIKTIGT

Lasta inte föremål ovanpå insynsskyddet.

## Lastningsläge

Från heltäckande läge:



Tryck insynsskyddets handtagsdel lätt uppåt.

- > Skyddet åker upp till dess det tar stopp i lastningsläget.

Återgå till heltäckande läge från lastningsläget:

1. Greppa handtaget och dra ner insynsskyddet till ändläget. För att underlätta, vinkla upp handtaget något så att fixeringspinnarna kommer förbi stoppen.
2. Släpp handtaget så att fixeringspinnarna hakar fast.
  - > Skyddet låses i det heltäckande läget.





### ❗ VIKTIGT

Ett insynsskydd i lastningsläge kan skymma sikten bakåt. Ha insynsskyddet utdraget i heltäckande läge eller helt infällt vid körning.

### Infällning

1. Från heltäckande läge:

Lyft upp handtaget och dra det bakåt så att insynsskyddets fixeringspinnar frigörs från spåren och släpp efter.

Från lastningsläge:

Greppa handtaget och dra ut insynsskyddet i spåren – dra till heltäckande läge. Lyft upp handtaget och dra det bakåt så fixeringspinnarna frigörs från spåren och släpp efter.

2. För tillbaka skyddet med dess fixeringspinnar ovanför sidopanelerna till dess det tar stopp i infällt läge.

### Relaterad information

- Sätta dit och ta bort insynsskydd\* (s. 592)

### Sätta dit och ta bort skyddsgaller\*

Skyddsgallret hindrar last eller husdjur i lastutrymmet från att åka fram i kupén vid häftiga inbromsningar.

Skyddsgallret är krocktestat enligt lagkravet ECE R17 och uppfyller Volvos hållfasthetskrav.

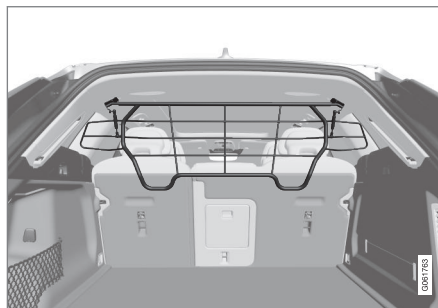

Av säkerhetsskäl måste skyddsgallret alltid fästas och förankras på rätt sätt.

### ⚠ VARNING

Inga personer får under några omständigheter befinna sig i lastutrymmet när bilen är i rörelse. Detta för att undvika personskada vid en eventuell hård inbromsning eller olycka.

### Ditsättning

### ❗ VIKTIGT

Skyddsgallret får bara användas i den bakre position (bakom baksätet) som beskrivs här.

Innan första ditsättning av skyddsgallret måste befintliga takinfästningar i plast bytas mot takinfästningar i stål. Volvo rekommenderar att bytet av takinfästningar utförs hos en auktoriserad Volvoverkstad eller återförsäljare.

1. Fäll fram baksätets ryggstöd.
2. Se till att skyddsgallret är vänt åt rätt håll. Lyft in skyddsgallret genom någon av sidodörrarna bak.



3.



Placera skyddsgallrets fästen på takinfästningarna.

Det underlättar om två personer håller skyddsgallret i rätt position inför nästa punkt.

4.



Sätt dit den medföljande skruven och skruva fast, 6 mm insexnyckel medföljer. Upprepa på andra sidan. Rekommenderat åtdragningsmoment: 20 Nm (15 fotpund).

> Kontrollera att skyddsgallret sitter ordentligt.

5. Fäll tillbaka ryggstödet till upprätt position.

För mer information om nödvändiga verktyg och tillvägagångssätt vid montering/demontering, se den monteringsanvisning som följde med vid nyanskaffning.



### VIKTIGT

Skyddsgallret kan inte fällas upp eller ner då ett insynsskydd är monterat.

### Relaterad information

- Rekommendationer vid lastning (s. 589)
- Lastsäkringsöglor (s. 591)

## Sätta dit och ta bort skyddsnet\*

Skydds nätet hindrar last från att åka fram i kupén vid häftiga inbromsningar.

Skydds nätet monteras i fyra fästpunkter.

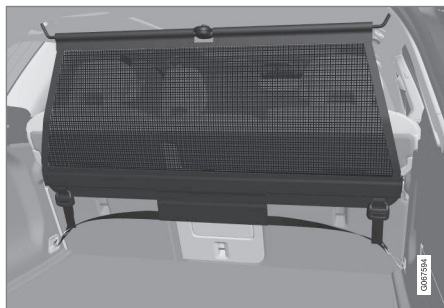

Skydds nätet måste av säkerhetsskäl alltid fästas och förankras enligt nedanstående beskrivning.

Nätet är tillverkat av stark nylonväv och kan fästas på två olika platser i bilen:

- Bakre montering – bakom baksätet.
- Främre montering – bakom framsätena.

### **⚠ VARNING**

Last i lastutrymmet måste förankras väl, även med ett korrekt monterat skyddsnet.

## Sätta dit skyddsnet

### **⚠ VARNING**

Det är nödvändigt att försäkra sig om att skydds nätet:s övre infästningar är rätt monterade och att dragbanden är säkert påhågade.

Skadade skyddsnet får inte användas.

### **i OBS**

Vid främre montering monteras skydds nätet enklast via ena bakdörren.

1. Veckla ut skydds nätet och se till att den delade övre stängen i nätet spärras i utfällt läge.
2. Haka fast nätets ena fästhake i främre eller bakre takfästet med dragbandens lås vända mot dig.
3. Haka fast nätets andra fästhake i takfästet på motsatt sida.

De teleskopiskt fjädrande fästhakarna underlättar inpassningen.

Var noga med att trycka fram nätets fästhakare till respektive takfästes främre ändläge.

4.

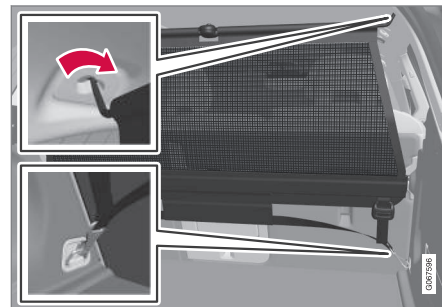

Bakre montering.

Vid bakre montering:

Med nätet monterat i de bakre takfästena, kroka fast skydds nätet:s dragband i lastutrymmets främre lastsäkringsöglor.

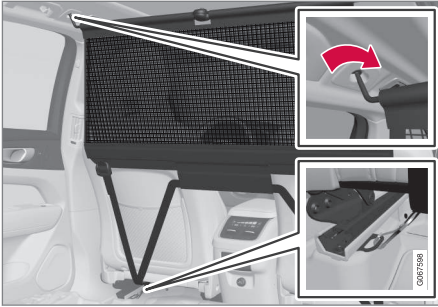

Främre montering.

Vid främre montering:

Med nätet monterat i de främre takfästena, kroka fast dragbanden i de yttre öglorna bak på stolarnas glidskenor – det underlättar om ryggstöden rätas upp och stolarna skjuts fram ett stycke.

Var observant på att inte pressa stol och ryggstöd hårt mot nätet när de skjuts bakåt igen – justera bara tills stol eller ryggstöd vidrör nätet.

### **!** VIKTIGT

Om stol eller ryggstöd pressas hårt bakåt mot skyddsnetet kan nätet och takfästen skadas.

## Ta bort skyddsnet

Skyddsnetet kan enkelt tas loss och vikas ihop.

1. Minska spänningen i skyddsnetet genom att trycka in knappen i dragbandets lås och mata ut lite av dragbanden på respektive sida.
2. Tryck in spärrhakarna och ta loss dragbandets båda krokarna.
3. Lossa övre infästningarna och lösgör nätet från takfästena.
4. Tryck in den röda knappen på stängeln för att kunna vika och sedan rulla ihop nätet. Förvara nätet i sitt fodral.

## Relaterad information

- Rekommendationer vid lastning (s. 589)
- Lastsäkringsöglor (s. 591)

## Förbandsväska\*

Förbandsväskan innehåller första hjälpen-utrustning.

Förvara förbandsväskan på lämplig plats i lastutrymmet, t.ex. i utrymmet på höger sida. Förbandsväskan har kardborreband och kan fästas direkt mot panelen.

## Relaterad information

- Lastutrymme (s. 588)

5. Spänn skyddsnetet med dragbanden.

## Varningstriangel

Använd varningstriangeln för att varna andra trafikanter om bilen skulle bli stillastående i trafiken.

Aktivera även varningsblinkers.

## Förvaringsplats

Varningstriangeln är placerad i utrymmet på bakluckans insida.

## Fälla upp varningstriangeln

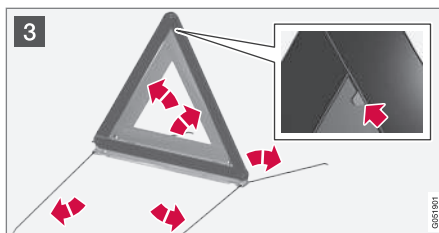
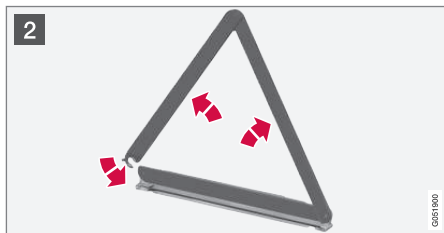
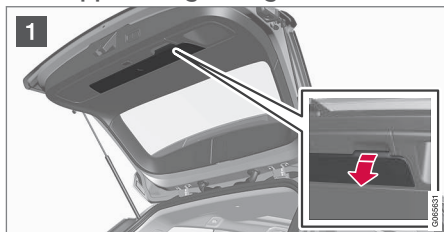

- 1 Ta tag i greppet på bakluckans panel för att öppna luckan till varningstriangeln.
- 2 Ta varningstriangeln ur fodralet, vik ut och sätt ihop ändarna.
- 3 Fäll ut varningstriangelns stödben.

Följ de bestämmelser som gäller för användning av varningstriangel. Placera varningstriangeln på ett lämpligt ställe med tanke på trafiksituationen.

Se till att varningstriangeln med fodral sitter ordentligt fast i sitt förvaringsutrymme efter användning och att luckan är helt stängd.

## Relaterad information

- Lastutrymme (s. 588)
- Varningsblinkers (s. 157)

UNDERHÅLL OCH SERVICE

## Volvos serviceprogram

För att hålla bilen på en hög nivå vad gäller trafiksäkerhet, driftsäkerhet och tillförlitlighet bör Volvos serviceprogram följas, vilket finns specificerat i Service- och garantiboken.

Volvo rekommenderar att låta en auktoriserad Volvoverkstad utföra service- och underhållsarbeten. Volvos verkstäder har den personal, servicelitteratur och de specialverktyg som kan ge högsta servicekvalitet.

### VIKTIGT

För att Volvos garanti ska gälla, kontrollera och följ Service- och garantiboken.

## Service och reparation

Underhåll bilen regelbundet. Följ Volvos rekommenderade serviceintervaller.

Vid behov av översyn och reparation får endast en auktoriserad verkstad utföra arbetet.

### VARNING

Gör inga egna reparationer på detta fordon. Elledningar och/eller komponenter som lossnat får enbart åtgärdas av en auktoriserad verkstad – en auktoriserad Volvoverkstad rekommenderas.

## Laddkabel med kontrollenhet

### VIKTIGT

Modificera inte kontrollenheten på något sätt.

## Relaterad information

- Bilstatus (s. 602)
- Boka service och reparation (s. 603)
- Inkoppling av utrustning till bilens diagnosuttag (s. 40)
- Service på klimatanläggning (s. 608)
- Underhåll av bromssystem (s. 449)
- Motorrumsöversikt (s. 610)

## Dataöverföring mellan bil och verkstad via Wi-Fi

Volvos verkstäder har ett specifikt Wi-Fi-nätverk för dataöverföring mellan din bil och verkstad. Ditt verkstadsbesök blir enklare och mer effektivt då överföring av diagnosinformation och mjukvara kan ske via verkstadens nätverk.

Vid ett verkstadsbesök kan servicetekniker vilja koppla upp din bil mot verkstadens nätverk via Wi-Fi för att genomföra felsökning och ladda mjukvara. För denna typ av kommunikation kopplar bilen enbart upp sig mot en verkstads nätverk. Det går inte att koppla upp bilen mot ett annat Wi-Fi-nätverk, exempelvis hemma, på samma sätt som mot en verkstads nätverk.

## Uppkoppling med fjärrnyckel

Uppkoppling sköts vanligtvis av serviceteknikern, som då använder fjärrnyckelns knappar. Det är därför viktigt att ta med en nyckel med knappar vid verkstadsbesöket. Genom att trycka tre gånger på låsknappen på fjärrnyckeln kopplar bilen upp sig mot verkstadens nätverk via Wi-Fi.

När bilen är ansluten till Wi-Fi-nätverk syns symbolen  i centerdisplayen.

### VARNING

Bilen får inte köras när den är uppkopplad till verkstadens nätverk och system.

## Relaterad information

- Hantera systemuppdateringar via Download Center (s. 601)
- Boka service och reparation (s. 603)

## Download Center

Uppdateringar för flera av bilens system kan göras från centerdisplayen med en internetansluten bil<sup>1</sup>.



Appen **Download Center** startas från appvyn i centerdisplayen och ger möjlighet att:

- söka efter och uppdatera systemmjukvara
- uppdatera kartdata för Sensus Navigation\*
- ladda ner, uppdatera och avinstallera appar.

## Relaterad information

- Hantera systemuppdateringar via Download Center (s. 601)
- Ladda ner appar (s. 503)
- Uppdatera appar (s. 503)
- Ta bort appar (s. 504)
- Internetansluten bil\* (s. 536)
- Navigera i centerdisplayens vyer (s. 110)

## Hantera systemuppdateringar via Download Center

Funktioner för internetansluten bil och infotainment kan uppdateras via Download Center. Uppdateringar kan göras en i taget eller alla vid samma tillfälle.

## Sök efter uppdatering

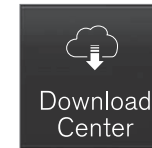

Om uppdatering finns tillgänglig visas meddelandet **Mjukvaruuppdatering finns tillgänglig** Titta i **Download Center** i centerdisplayens statusfält.

För att systemuppdateringar ska kunna göras måste bilen vara ansluten till internet<sup>2</sup>.

- Gå till **Download Center** i centerdisplayens appvy.
    - > Om ingen sökning utförts sedan förra gången infotainmentsystemet startats, utförs en sökning. Ingen sökning utförs om en mjukvaruinstallation pågår.
- En siffra på **Systemuppdateringar** visar hur många uppdateringar som finns tillgängliga. Ett tryck visar en lista med de uppdateringar som kan installeras i bilen.

<sup>1</sup> Vid användning av internet överförs data (datatrafik), vilket kan medföra en kostnad.

<sup>2</sup> Vid användning av internet överförs data (datatrafik), vilket kan medföra en kostnad.



**i OBS**

Datanedladdning kan påverka andra tjänster som överför data, t.ex. webbradio. Om påverkan på andra tjänster upplevs som störande kan nedladdningen avbrytas. Alternativt kan det vara lämpligt att stänga av eller avbryta andra tjänster.

**i OBS**

En uppdatering kan bli avbruten när tändningen slås av och bilen lämnas. Uppdateringen behöver dock inte vara slutförd innan bilen lämnas, eftersom uppdateringen återupptas nästa gång bilen används.

### Uppdatera alla systemmjukvaror

- Välj **Installera alla** vid listans nederkant.

Om ingen lista önskas kan alternativet **Installera alla** vid **Systemuppdateringar** väljas.

### Uppdatera enstaka systemmjukvara

- Välj **Installera** för önskad mjukvara.

### Avbryta nedladdning av mjukvara

- Tryck på krysset i den aktivitetsindikator som har ersatt **Installera** vid nedladdningens början.

Observera att det bara är nedladdningen som kan avbrytas, när installationsfasen har startat går denna inte att avbryta.

### Deaktivera sökning i bakgrund efter uppdatering av mjukvara

Automatisk sökning efter uppdaterad mjukvara är aktiverad när bilen levereras från fabrik men det går att deaktivera funktionen.

1. Tryck på **Inställningar** i centerdisplayens toppvy.
2. Tryck på **System → Download Center**.
3. Välj bort **Bakgrundskoll för mjukvaruuppdateringar**.

### Relaterad information

- Download Center (s. 601)
- Internetansluten bil\* (s. 536)
- Navigera i centerdisplayens vyer (s. 110)

## Bilstatus

Bilens generella status kan visas i centerdisplayen.

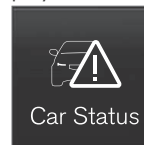

Appen **Bilstatus** startas från appvyn i centerdisplayen och har fyra flikar:

- **Meddelanden** – statusmeddelanden
- **Status** – kontroll av motoroljenivå och AdBlue-nivån<sup>3</sup>
- **TPMS** – kontroll av däcktryck
- **Förfrågningar** – bokningsinformation och bilinformation<sup>4</sup>

### Relaterad information

- Hantera meddelande sparad från förardisplay (s. 102)
- Kontrollera och fylla på motorolja (s. 613)
- Systemet för däcktrycksövervakning\* (s. 566)
- Boka service och reparation (s. 603)
- Skicka bilinformation till verkstad (s. 604)
- Navigera i centerdisplayens vyer (s. 110)



## Boka service och reparation<sup>5</sup>

Genom denna tjänst tillhandahålls ett sätt att skicka en bokningsförfrågan för service och verkstadsbesök direkt i bilen.

När det är dags för service och i vissa fall när bilen är i behov av reparation visas ett meddelande i förardisplayen och överst i centerdisplayen. Tidpunkten för service avgörs av hur lång tid som passerat, timmar som motorn varit igång eller sträcka som körts sedan senaste service.

### Innan tjänsten kan användas

- Skapa ett Volvo ID och registrera det till bilen.
- För att skicka och ta emot bokningsinformation måste bilen vara uppkopplad mot internet<sup>6</sup>.

### Boka service

Fyll i en bokningsförfrågan när så önskas eller när meddelande om behov av service eller reparation visas.

1. Öppna appen **Bilstatus** från appvyn i centerdisplayen.
2. Tryck på **Förfrågningar**.

3. Tryck på **Boka verkstad**.
4. Se till att korrekt **Volvo ID** är ifyllt.
5. Fyll i fältet **Här kan du skriva information till din verkstad** om det är något du vill ha utfört under verkstadsbesöket eller annan väsentlig information till din verkstad.
6. Tryck på **Skicka bokningsförfrågan**.
  - > Du kommer att få ett bokningsförslag via e-post inom ett par dagar<sup>7</sup>.

Bokningsförfrågan som skickas från bilen innehåller bilinformation som underlättar verkstadens planering.

Återförsäljaren återkommer med ett digitalt bokningsförslag. Du har också information om din återförsäljare tillgänglig i bilen så att du kan kontakta din verkstad.

### Acceptera bokningsförslag

När bilen har mottagit ett bokningsförslag visas ett meddelande överst i centerdisplayen.

1. Tryck på meddelandet.

2. Om förslaget på bokning passar dig, tryck på **Acceptera**. I annat fall, tryck på **Skicka nytt förslag** eller **Avböj**.

### OBS

Vid problem med denna tjänst – kontakta din Volvoåterförsäljare.

### Relaterad information

- Bilstatus (s. 602)
- Skicka bilinformation till verkstad (s. 604)
- Navigera i centerdisplayens vyer (s. 110)
- Volvo ID (s. 28)
- Internetansluten bil\* (s. 536)

<sup>3</sup> AdBlue gäller bil med dieselmotor.

<sup>4</sup> Gäller vissa marknader.

<sup>5</sup> Gäller vissa marknader.

<sup>6</sup> Vid användning av internet överförs data (datatrafik), vilket kan medföra en kostnad.

<sup>7</sup> Tidsrymden kan skilja beroende av marknad.

### Skicka bilinformation till verkstad<sup>8</sup>

Det går att skicka bilinformation från bilen när som helst, t.ex. om du bokar ett verkstadsbesök och vill hjälpa din verkstad med bättre underlag för att planera besöket. Att skicka bilinformation är inte detsamma som att boka tid för service.

1. Öppna appen **Bilstatus** från appvyn i centerdisplayen.
2. Tryck på **Förfrågningar**.
3. Tryck på **Skicka bildata**.
  - > Ett meddelande om att bilinformation skickas visas överst i centerdisplayen. Du kan avbryta dataöverföringen genom att trycka på krysset i aktivitetsindikatorn.

Informationen skickas via bilens internetuppkoppling<sup>9</sup>.

Bilinformationen kan nås av valfri återförsäljare om de får bilens identifikationsnummer (VIN<sup>10</sup>).

### Bilinformationens innehåll

Den data som skickas är den senast sparade (förra gången bilen var igång) och består av information inom följande områden:

- servicebehov
- tid sedan senaste service
- funktionsstatus
- vätskenivåer
- mätarställning
- bilens identifikationsnummer (VIN<sup>10</sup>)
- bilens mjukvaruversion
- bilens diagnosinformation.

### Relaterad information

- Boka service och reparation (s. 603)
- Bilstatus (s. 602)
- Navigera i centerdisplayens vyer (s. 110)
- Internetansluten bil\* (s. 536)

<sup>8</sup> Gäller vissa marknader.

<sup>9</sup> Vid användning av internet överförs data (datatrafik), vilket kan medföra en kostnad.

<sup>10</sup> Vehicle Identification number.

## Lyfta bilen

Vid lyftning av bilen är det viktigt att domkraft sätts på avsedda ställen av bilens underrede.

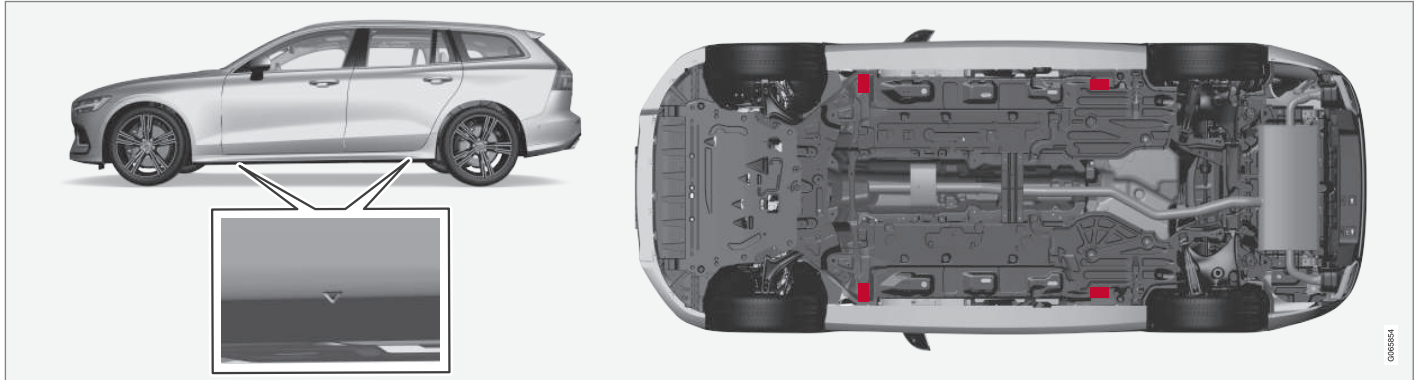

Triangelarna i plasttäckningen pekar ut var domkraftsfästena/lyftpunkterna (rödmarkerade) är placerade.

### **i** OBS

Gäller bilar med **Nivåkontroll\***: Om bilen är utrustad med luftfjädring måste denna stängas av innan bilen hissas upp.

### **i** OBS

Volvo rekommenderar endast användning av den domkraft som hör till respektive bilmodell. Om annan domkraft väljs än den av Volvo rekommenderade, följ de instruktioner som följer med utrustningen.

Bilens ordinarie domkraft är endast avsedd att användas vid enstaka tillfällen och under kort tid såsom vid byte av hjul vid punktering. Om bilen ska lyftas oftare, eller under längre tid än för ett hjulskifte, rekommenderas att en garagedomkraft används. I så fall, följ de bruksanvisningar som följer med utrustningen.





## ⚠ VARNING

- Lägg i parkeringsbromsen och ställ växelväljaren i parkeringsläget (P).
- Blockera de hjul som står på marken med massiva tråklossar eller stora stenar.
- Kontrollera att domkraften inte är skadad, gängorna är ordentligt smorda samt att den är fri från smuts.
- Kontrollera att domkraften står på en fast, plan yta som inte är hal och inte lutar.
- Domkraften måste vara korrekt fäst i domkraftsfästet.
- Placera aldrig något mellan marken och domkraften, inte heller mellan domkraften och bilens domkraftsfäste.
- Låt aldrig passagerare uppehålla sig i bilen då den lyfts upp med domkraft.
- Om hjulbytet måste utföras i trafikerad miljö ska passagerare ställa sig på en säker plats.
- Använd domkraft som är avsedd för bilen när du byter däck. Använd stöd för att palla upp bilen vid alla andra arbeten.

- Kryp aldrig under bilen eller sträck in någon del av kroppen då den lyfts upp med domkraft.

## ⚠ VARNING

Om bilen lyfts med verkstadsdomkraft ska den placeras under någon av de fyra lyftpunkterna. Var noga med att sätta verkstadsdomkraften så att bilen inte kan glida av domkraften. Se till att domkraftstallriken är utrustad med ett gummiskydd för att bilen ska stå stabilt och inte skadas. Använd alltid pallbockar eller liknande.

När domkraften\* inte används ska den förvaras i sitt förvaringsutrymme under lastrumets golv.

Läs igenom alla instruktioner innan du börjar. Plocka fram de verktyg som ska användas innan bilen lyfts.

1. Sätt ut varningstriangeln och aktivera varningsblinkers om t.ex. ett hjul ska bytas vid en trafikerad plats.
2. Dra åt parkeringsbromsen och lägg i växelläge **P**, eller lägg i ettans växel om bilen har manuell växellåda.

Om bilen är utrustad med **Nivåkontroll\*** måste denna stängas av innan bilen hissas upp.

3. Blockera framför och bakom de hjul som ska stå kvar på marken. Använd till exempel kraftiga tråklossar eller större stenar.
4. Placera domkraften eller lyftarmarna på avsedda ställen av bilens underrede. Triangelformade markeringar i plasttäckningen pekar ut var domkraftsfästena/lyftpunkterna är placerade. Det finns två domkraftsfästen på varje sida av bilen. Vid varje fäste finns ett urtag för domkraften.

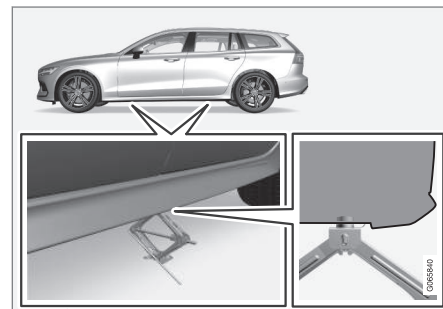

5. Placera domkraften på plan, fast mark som inte är hal under den fästpunkt som ska användas.

6. Veva upp den tills den är rätt inriktad och så att den får kontakt med bilens domkraftfäste. Kontrollera att domkraftens huvud (eller lyftarmarna på en verkstad) är rätt placerat i fästet så att upphöjningen i huvudets mitt passas in i fästets hål och att domkraftens fot är placerad lodrätt under fästet.
7. Vrid domkraften så att veven kommer så långt från bilens sida som möjligt, domkraftens armar är då vinkelräta mot bilens riktning.
8. Lyft bilen så högt som behövs beroende på vad som ska göras.

**Relaterad information**

- Domkraft\* (s. 573)
- Hjulskruvar (s. 574)
- Verktygssats (s. 572)

## Service på klimatanläggning

Service och reparation av luftkonditioneringsanläggningen får endast utföras av auktoriserad verkstad.

## Felsökning och reparation

Luftkonditioneringsanläggningen innehåller fluorescerande spårmedel. Ultraviolettt ljus ska användas vid läckagesökning.

Volvo rekommenderar att en auktoriserad Volvoverkstad kontaktas.

Klimatanläggningen i bilen använder ett freonfritt köldmedium och beroende av marknad används antingen R1234yf eller R134a. Information om vilket köldmedium bilens klimatanläggning använder finns på en dekal som är placerad på motorhuvens insida.

### VARNING

I luftkonditioneringsanläggningen finns köldmediet R134a under tryck. Service och reparation av systemet får endast utföras av auktoriserad verkstad.

### VARNING

I luftkonditioneringsanläggningen finns köldmediet R1234yf under tryck. I enlighet med SAE J2845 (Technician Training for Safe Service and Containment of Refrigerants Used in Mobile A/C System) får service och reparation av köldmediesystemet endast utföras av utbildad och certifierad tekniker för att säkerställa systemets säkerhet.

## Relaterad information

- Volvos serviceprogram (s. 600)

## Head-up-display vid byte av vindruta\*

Bil med head-up-display är utrustad med en speciell typ av vindruta som uppfyller kraven för visning av den projicerade bilden. Volvo rekommenderar att en auktoriserad Volvoverkstad kontaktas vid byte av vindruta. Rätt variant av vindruta måste monteras för att head-up-displayens grafik ska kunna visas på ett korrekt sätt.

## Relaterad information

- Head-up-display\* (s. 137)
- Rengöring av head-up-display\* och förar-display (s. 640)

## Öppna och stänga motorhuv

Motorhuvn öppnas med hjälp av ett handtag i kupén och ett handtag under huvn.

### Öppna huvn

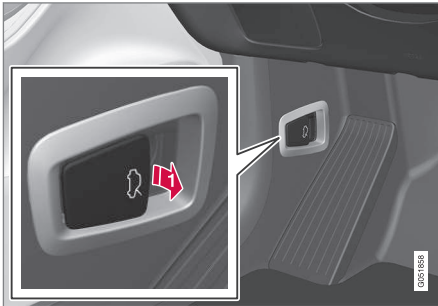

- 1 Dra i handtaget till vänster om bromspedalen för att frigöra huvn från helt stängt läge.

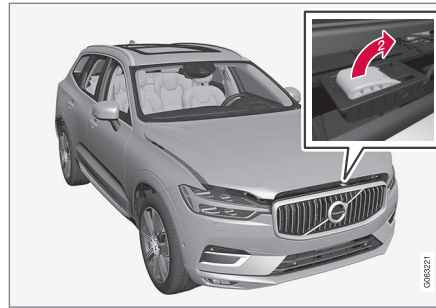

- 2 Slep från vänster till höger i öppningen under huvn, för handtaget upp och åt sidan för att frigöra huvn från huvlåsets spärrhake och lyft huvn.

### Varningar – ej stängd huv



När huvn är frigjord tänds varningssymbol och grafik i förardisplayen kombinerat med en ljudpåminnelse. Sätts bilen i rullning hörs upprepade gånger en varningssignal.

### **i** OBS

Om varningssymbolen är tänd eller varningssignalen hörs trots att huvn är ordentligt stängd, uppsök verkstad – en auktoriserad Volvoverkstad rekommenderas.

### Stänga huvn

1. Tryck ner huvn tills den börjar falla av egen vikt.
2. När huvn stoppat mot huvlåset – tryck på huvn för att stänga den helt.

### **!** VARNING

Klämrisk! Se till att stängningsvägen under huvn är fri, annars finns risk för personskada.

### **!** VARNING

Kontrollera att huvn låses ordentligt vid stängning. Huvn måste hörbart gå i ingrepp på båda sidor.



Huvn inte helt stängd.



Huven helt stängd.

### VARNING



Kör aldrig med öppen huv!  
Ifall denna symbol syns – eller något annat tyder på att huven inte är helt stängd under körning – stanna omedelbart och stäng den ordentligt.

### Relaterad information

- Motorrumsöversikt (s. 610)
- Dörr- och bältespåminnare (s. 53)

## Motorrumsöversikt

Översikten visar några servicerelaterade komponenter.

Några av de komponenter som ingår i bilens elektriska drivsystem finns under huven. Var försiktig i detta utrymme och rör bara det som har med normalt underhåll att göra.

### VARNING

Orangefärgade kablar får endast hanteras av behörig personal.

### VARNING

Ett flertal komponenter i bilen arbetar med högvoltsspänning som kan vara farlig vid felaktiga ingrepp.

- Rör ingenting som inte är tydligt beskrivet i ägarmanualen.
- Var försiktig vid kontroll/påfyllning av vätskor i motorrummet.

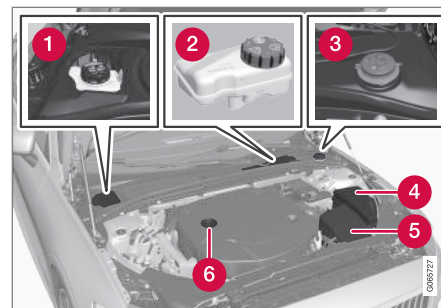

Motorrummets utseende kan skilja beroende av modell- och motorvariant.

- 1 Expansionskärl för kylsystem
- 2 Behållare för bromsvätska (placerad på förarsidan)
- 3 Påfyllningsrör för spolarvätska
- 4 Elcentral
- 5 Luftfilter
- 6 Påfyllningsrör för motorolja



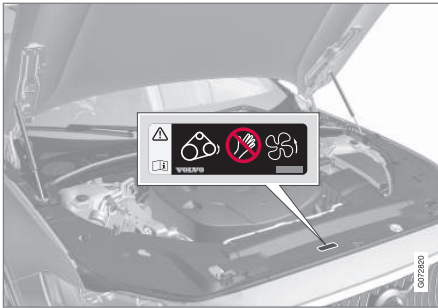

Placering av varningsdekal för motorrummet. Motorrummets utseende kan skilja beroende av modell- och motorvariant.

### **i** OBS

De dekalerna som visas i ägarmanualen gör inte anspråk på att vara exakta avbildningar av de som finns i bilen. Syftet är att visa ungefär hur de ser ut och ungefär var på bilen de är placerade. Den information som gäller just din bil finns på respektive dekal på bilen.

### **⚠** VARNING

Tänk på att kylarfläkten (placerad fram till i motorrummet, bakom kylaren) kan starta eller fortsätta arbeta automatiskt upp till ca 6 minuter efter att motorn stängts av.

Låt alltid motortvätt utföras av en verkstad – en auktoriserad Volvoverkstad rekommenderas. Om motorn är varm finns risk för brand.

### **⚠** VARNING

Tändsystemet arbetar med mycket hög och livsfarlig spänning. Bilen elsystem ska alltid vara i tändningsläge **0** när arbete utförs i motorrummet.

Vidrör inte tändstift eller tändspole när bilens elsystem är i tändningsläge **II** eller när motorn är varm.

### Relaterad information

- Öppna och stänga motorhuv (s. 609)
- Påfyllning av spolarvätska (s. 655)
- Fylla på kylvätska (s. 614)
- Säkringar i motorrum (s. 621)
- Kontrollera och fylla på motorolja (s. 613)
- Tändningslägen (s. 444)

### Motorolja

För att rekommenderade serviceintervall och garanti ska kunna tillämpas, krävs att godkänd motorolja används.

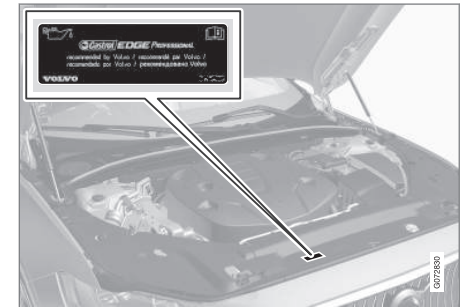

Placering av varningsdekal för motorrummet. Motorrummets utseende kan skilja beroende av modell- och motorvariant.

Volvo rekommenderar:



- ◀ Om motoroljan inte kontrolleras regelbundet och nivån blir för låg riskerar detta att orsaka allvarliga skador på motorn.

### **OBS**

De dekaleringar som visas i ägarmanualen gör inte anspråk på att vara exakta avbildningar av de som finns i bilen. Syftet är att visa ungefär hur de ser ut och ungefär var på bilen de är placerade. Den information som gäller just din bil finns på respektive dekal på bilen.

### **VIKTIGT**



För att uppfylla kraven för motorns serviceintervall fabriksfylls alla motorer med en speciellt anpassad syntetisk motorolja. Valet av olja har gjorts med stor omsorg och med hänsyn tagen till livslängd, startbarhet, bränsleförbrukning och miljöbelastning.

För att rekommenderade serviceintervall ska kunna tillämpas, krävs att godkänd motorolja används. Använd enbart föreskriven oljekvalitet, både vid påfyllning och vid oljebyte, annars finns risken att bilens livslängd, startbarhet, bränsleförbrukning och miljöbelastning påverkas.

Om inte motorolja med föreskriven kvalitet och viskositet används kan motorrelaterade komponenter skadas. Volvo fransäger sig garantiansvar för denna typ av skador.

Volvo rekommenderar att oljebyte utförs på en auktoriserad Volvoverkstad.

### **Symboler för låg oljenivå**

Volvo använder olika system för att varna om oljenivån är för låg/hög eller vid lågt oljetryck. För oljetryckgivare används förardisplayens varningssymbol för lågt oljetryck . För oljenivågivare informeras föraren via förardisplayens varningssymbol  samt displaytext. Vissa varianter har båda systemen.

Kontakta en Volvoåterförsäljare för mer information.

Byt motorolja och oljefilter enligt de bytesintervaller som finns angivna i Service- och garantiboken. Att använda olja av högre kvalitet än den angivna är tillåtet. Vid körning under ogynnsamma förhållanden rekommenderar Volvo en olja med högre kvalitet än den angivna.

### **Relaterad information**

- Kontrollera och fylla på motorolja (s. 613)
- Specifikationer för motorolja (s. 667)
- Ogynnsamma körförhållanden för motorolja (s. 669)
- Volvo Cars supportsida (s. 23)

## Kontrollera och fylla på motorolja

Oljenivån detekteras med elektronisk oljenivågivare.

### Se oljenivå i centerdisplay

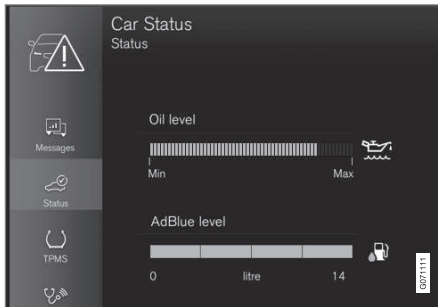

Exempel på grafik för oljenivå i centerdisplayen

Oljenivån visualiseras med hjälp av den elektroniska oljenivåmätaren i centerdisplayen då bilen är startad. Oljenivån bör kontrolleras regelbundet.

1. Öppna appen **Bilstatus** från appvyn i centerdisplayen.
2. Tryck på **Status** för att visa oljenivån.

### **i** OBS

Systemet kan inte direkt känna av förändringar då olja fylls på eller tappas av. Bilen måste ha körts ca 30 km (ca 20 miles) och stått stilla 5 minuter med avstängd motor och på plan mark innan visning av oljenivån blir korrekt.

### **i** OBS

Om inte rätt förutsättningar för mätning av oljenivå (tid efter motoravstängning, bilens lutning, yttertemperatur etc.) är uppfyllda, kommer meddelande **Inget värde tillgängligt** att visas i centerdisplayen. Detta innebär **inte** att det är något fel i bilens system.

### **i** VIKTIGT



Visas denna symbol kan oljetrycket vara för lågt. Stanna bilen så fort som möjligt och bärga bilen till verkstad – en auktoriserad Volvoverkstad rekommenderas.

## Fylla på motorolja

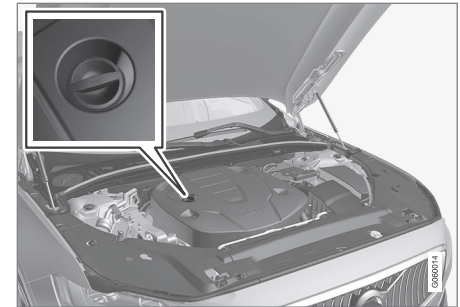

Påfyllningsrör<sup>112</sup>

I vissa fall kan olja behöva fyllas på mellan serviceintervallen. Inga åtgärder med avseende på motoroljenivån behöver vidtas förrän ett meddelande visas i förardisplayen.

### **!** VARNING

Om meddelandet **Motoroljenivå Service erfordras** visas, åk till en verkstad – en auktoriserad Volvoverkstad rekommenderas. Oljenivån kan vara för hög.

### **!** VARNING

Spill inte olja på de heta avgasgrenrören då det finns risk för brand.

<sup>11</sup> Motor med elektronisk oljenivågivare har inte mätsticka.

<sup>12</sup> Motorrummets utseende kan skilja beroende på modell- och motorvariant.



**VIKTIGT**

Om meddelandet **Låg motoroljenivå** Fyll på **1 liter motorolja** visas, fyll då endast på med angiven volym, t.ex. 1 liter (1 quart).

**Relaterad information**

- Motorolja (s. 611)
- O gynnsamma körförhållanden för motorolja (s. 669)
- Specifikationer för motorolja (s. 667)
- Tändningslägen (s. 444)
- Bilstatus (s. 602)

**Kylvätska**

Kylvätskan ser till att överskottsvärme fördes i kretsen, t.ex. för att värma startbatteriet eller ge värme till kupén.

För att undvika försämring av kylsystemet, motorstörningar etc. bör endast godkänd Volvo-kylvätska användas.

**Föreskriven kvalitet:** Av Volvo godkänd färdigblandad kylvätska. Om koncentrerad kylvätska används, blanda med 50 % vatten (av godkänd vattenkvalitet, ej saltvatten etc.). Konsultera en Volvo-återförsäljare om du är osäker.

För att undvika försämring av kylsystemet, motorstörningar etc. bör endast godkänd Volvo-kylvätska användas.

**⚠ VARNING**

Kylvätska är farligt att svälja, den kan orsaka skador på organ (njurar). Produkten innehåller etylenglykol, inhibitor, vatten etc.

**Relaterad information**

- Fylla på kylvätska (s. 614)

**Fylla på kylvätska**

Vid påfyllning ska instruktionerna på förpackningen följas. Komplettera aldrig med endast rent vatten. Frysrisken ökar med såväl för liten som för stor andel kylvätska.

Om det är kylvätska under bilen, det ryker kylvätska eller om det fyllts på mer än 2 liter (ca 2 quarts), ring alltid efter bärgning för att inte riskera motorskador vid startförsök p.g.a. trasigt kylsystem.

**⚠ VARNING**

Kylvätskan kan vara mycket het, öppna aldrig locket när kylvätskan är het. Om påfyllning behöver göras, skruva av expansionskärlets lock sakta så eventuellt övertryck försvinner.

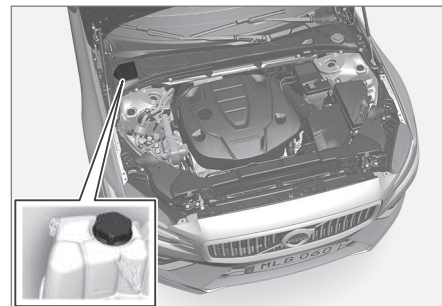

Expansionskär för kylsystem

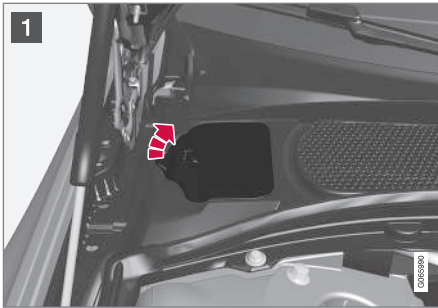

1 Öppna locket i plasttäckningen.

2 Skruva av locket på expansionskärlet och fyll på kylvätska vid behov. Kylvätskans nivå ska inte överstiga den gula **MAX**-märkningen som finns inne i expansionskärlet.

Sätt tillbaka detaljerna i omvänd ordning.

### ! VIKTIGT

- Skadligt vid förtäring. Kan orsaka skada på organ (njurar).
- Använd färdigblandad kylvätska enligt Volvos rekommendationer. Om koncentrerad vätska används, se till att blandningen är 50 % kylvätska och 50 % vatten av godkänt kvalitet.
- Blanda inte olika kylvätskor.
- Vid byte av större komponent i kylsystemet ska enbart ny kylvätska användas, detta för att ge tillräckligt korrosionsskydd i systemet.
- Motorn får endast köras med välfyllt kylsystem. I annat fall kan för höga temperaturer uppstå med risk för skador (sprickor) i cylinderhuvudet.
- Höga halter av klor, klorider och andra salter kan orsaka korrosion i kylsystemet.

### Relaterad information

- Motorrumsöversikt (s. 610)
- Kylvätska (s. 614)

## Startbatteri

Startbatteriet används för att starta upp elsystemet och driva elektrisk utrustning i bilen. Vid start av förbränningsmotorn används hybridbatteriet.

Elsystemet är enpoligt och använder chassi och motorstomme som ledare.

Startbatteriet är ett 12 V AGM-batteri (Absorbed Glass Mat), dimensionerat för regenerativ laddning samt för att stödja funktionen av bilens olika system.

Startbatteriets livslängd och funktion påverkas av antal starter, urladdningar, körsätt, körförhållanden, klimatförhållanden etc.

- Koppla aldrig ifrån startbatteriet då motorn är igång.
- Kontrollera att kablar till startbatteriet är rätt anslutna och väl åtdragna.

### VARNING

- Startbatteriet kan bilda knallgas vilken är mycket explosiv. En gnista, som kan bildas om en startkabel ansluts felaktigt, kan räcka för att batteriet ska explodera.
- Anslut inte startkablarna till någon bränslesystemkomponent eller till någon rörlig del. Var försiktig med varma motordelar.
- Startbatteriet innehåller svavelsyra som kan orsaka allvarliga frätskador.
- Skölj med stora mängder vatten om svavelsyra kommer i kontakt med ögon, hud eller kläder. Vid stänk i ögonen – kontakta omedelbart läkare.
- Rök aldrig i närheten av batteriet.

### Startbatteriets livslängd och kapacitet

Startbatteriets livslängd påverkas av flera faktorer, bl.a. av antal starter, urladdningar, körsätt, körförhållanden, klimatförhållanden etc. Batteriets startkapacitet sjunker gradvis med tiden och behöver därför laddas om bilen inte används under en längre tid eller om den bara körs korta sträckor. Stark kyla begränsar startkapaciteten ytterligare. Om startbatteriet laddas ur många gånger påverkas dess livslängd negativt.

För att startbatteriet ska hållas i bra kondition rekommenderas minst 15 minuters körning/vecka eller att batteriet ansluts till en batteriladdare med automatisk underhållsladdning. Ett startbatteri som hålls ständigt fulladdat har maximal livslängd.

### Placering

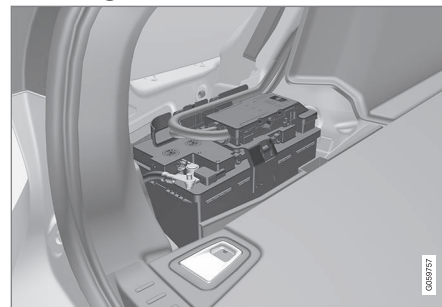

Startbatteriet är placerat i lastutrymmet.

### VARNING

Om startbatteriet kopplats bort måste funktionen för automatisk öppning och stängning återställas för att fungera korrekt. Återställning måste ske för att klämskyddet ska fungera.

**! VIKTIGT**

På vissa modeller är batteriet fastspänt med ett spännband. Se till att spännbandet alltid är ordentligt åtdraget.

**Specifikationer för startbatteri**

Batterityp	H8 AGM
Spänning (V)	12
Köldstartförmåga <sup>A</sup> – CCA <sup>B</sup> (A)	850
Storlek, L×B×H	353×175×190 mm (13.9×6.9×7.5 tum)
Kapacitet (Ah)	95

<sup>A</sup> Enligt EN-standard.

<sup>B</sup> Cold Cranking Amperes.

Volvo rekommenderar att låta en auktoriserad Volvoverkstad utföra byte av batterier.

**! VIKTIGT**

Om batteriet byts ut, var noga med att byta till ett batteri med samma storlek, köldstartförmåga och typ som originalbatteriet (se dekal på batteriet).

- Använda starthjälp med annat batteri (s. 482)
- Återställningssekvens för klämskydd (s. 165)
- Återvinning av batteri (s. 619)

**Relaterad information**

- Symboler på batterier (s. 618)
- Hybridbatteri (s. 618)

## Hybridbatteri

För drift med elmotorn är bilen utrustad med ett hybridbatteri – ett underhållsfritt uppladdningsbart batteri av typen litium-jon.

### **i** OBS

Bilen kan inte startas om hybridbatteriet är urladdat.

Om både startbatteriet och hybridbatteriet är urladdade måste båda batterierna laddas. Att i ett sådant fall först ladda endast hybridbatteriet är inte möjligt. För att hybridbatteriet ska kunna laddas krävs att startbatteriet har en viss laddningsgrad.

### **⚠** VARNING

Byte av hybridbatteri får endast utföras av verkstad – en auktoriserad Volvoverkstad rekommenderas.

## Hybridbatteriets livslängd och kapacitet

Kapaciteten på hybridbatteriet avtar med ålder och användning, vilket kan resultera i en ökad användning av förbränningsmotorn och följaktligen försämrad bränsleekonomi samt minskad räckvidd vid eldrift.

## Kylvätska

Hybridbatteriets kylsystem har ett separat expansionskärl.

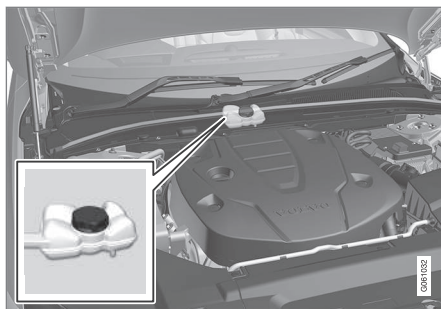

### **!** VIKTIGT

Påfyllning av hybridbatteriets kylvätska ska endast utföras av verkstad – en auktoriserad Volvoverkstad rekommenderas.

## Specifikationer för hybridbatteri

Typ: Litium-jon

Totala mängden energi: 11,6 kWh.

## Relaterad information

- Symboler på batterier (s. 618)
- Startbatteri (s. 616)
- Laddning av hybridbatteri (s. 423)
- Återvinning av batteri (s. 619)

## Symboler på batterier

På batterier finns symboler som informerar och varnar.

	Använd skyddsglasögon.
	Ytterligare information i bilens ägarmanual.
	Förvara batteriet utom räckhåll för barn.
	Batteriet innehåller frätande syra.



	Undvik gnistor eller öppen eld.
	Explosionsfara.
	Ska lämnas till återvinning.

#### Relaterad information

- Startbatteri (s. 616)
- Hybridbatteri (s. 618)
- Återvinning av batteri (s. 619)

### Återvinning av batteri

Förbrukat startbatteri ska återvinnas på ett miljöpåpassat sätt. Rådgör med en verkstad vid osäkerhet om hur denna typ av avfall ska deponeras – en auktoriserad Volvoverkstad rekommenderas.

#### Relaterad information

- Startbatteri (s. 616)
- Hybridbatteri (s. 618)
- Symboler på batterier (s. 618)

### Säkringar och elcentraler

För att förhindra att bilens elektriska system skadas genom kortslutning eller överbelastning är alla de olika elektriska funktionerna och komponenterna skyddade genom ett antal säkringar.

#### VARNING

Använd aldrig ett främmande föremål eller en säkring med högre amperetal än specificerat för att ersätta en säkring. Detta kan förorsaka betydande skador på elsystemet och möjligtvis leda till brand.

#### VARNING

Orangefärgade kablar får endast hanteras av behörig personal.

#### VARNING

Ett flertal komponenter i bilen arbetar med högvoltspänning som kan vara farlig vid felaktiga ingrepp.

Rör ingenting som inte är tydligt beskrivet i bilens ägarmanual.

Om någon elektrisk komponent eller funktion inte fungerar, kan det bero på att komponentens säkring tillfälligt överbelastats och bränts. Om samma säkring bränns upprepade gånger föreligger något fel på en komponent. Volvo rekommenderar att en auktoriserad Volvoverkstad då kontaktas för kontroll.



### ◀ Placering av elcentraler

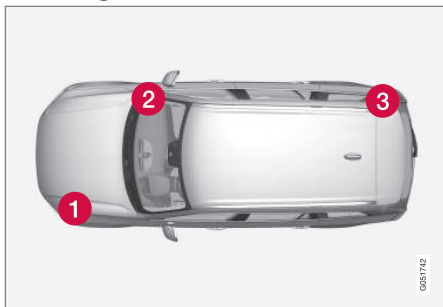

Bilden är schematisk – utseende kan variera beroende på bilmodell.

Placering av elcentraler i vänsterstyrd bil, om bilen är högerstyrd byter centralen under handskfacket sida.

- 1 Motorrum
- 2 Under handskfack
- 3 Bagage-/lastutrymme

### Relaterad information

- Byta säkring (s. 620)
- Säkringar i lastutrymme (s. 633)
- Säkringar i motorrum (s. 621)
- Säkringar under handskfack (s. 628)

### Byta säkring

För att förhindra att bilens elektriska system skadas genom kortslutning eller överbelastning, är alla de olika elektriska funktionerna och komponenterna skyddade genom ett antal säkringar.

1. Titta i säkringsförteckningen för att lokalisera säkringen.
2. Dra ut säkringen och titta från sidan om den böjda tråden är avbränd.
3. Byt i så fall till en ny säkring med samma färg och samma amperetal.

### **⚠ VARNING**

Använd aldrig ett främmande föremål eller en säkring med högre amperetal än specificerat för att ersätta en säkring. Detta kan förorsaka betydande skador på elsystemet och möjligtvis leda till brand.

### **⚠ VARNING**

Kontakta en auktoriserad Volvoverkstad för de säkringar som inte nämns i ägarmanualen. Om byte av säkring görs på ett felaktigt sätt kan detta skada elsystemen allvarligt.

### Relaterad information

- Säkringar och elcentraler (s. 619)
- Säkringar i lastutrymme (s. 633)
- Säkringar i motorrum (s. 621)
- Säkringar under handskfack (s. 628)

## Säkringar i motorrum

Säkringar i motorrum skyddar bl.a. motor- och bromsfunktioner.

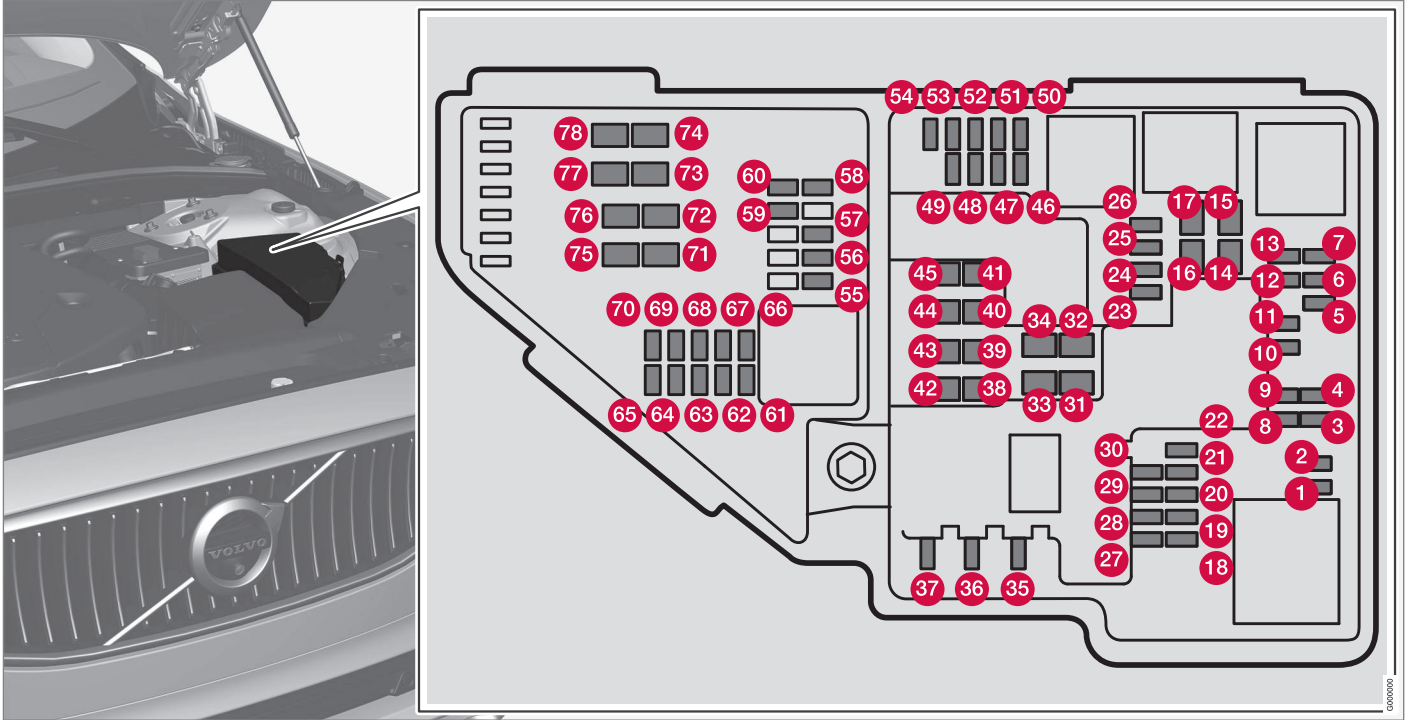

◀ På insidan av locket finns en tång som underlättar hantering då en säkring ska dras ut eller sättas på plats.

I elcentralen finns även plats för ett antal reservsäkringar.

### Positioner

På insidan av locket finns en dekal som visar säkringarnas placering.

	Funktion	Ampere	Typ
1	–	–	Micro
2	–	–	Micro
3	–	–	Micro
4	Styrenhet för ställdon för inkoppling/ändring av automatväxellådans växellägen	5	Micro
5	Styrenhet för högvoltsmatad värmare av förbränningsmotorns kylvätska	5	Micro
6	Styrenhet för luftkonditionering; Avstängningsventil för värmeväxlare; Avstängningsventil för kylvätska som passerar genom klimatanläggningen	5	Micro
7	Styrenhet för hybridbatteri; Högvoltsomvandlare för kombinerad högvoltsgenerator/startmotor med spänningsomvandlare 500 V–12 V	5	Micro
8	–	–	Micro
9	Omvandlare för styrning av matning till bakaxelns elmotor	10	Micro
10	Styrenhet för hybridbatteri; Högvoltsomvandlare för kombinerad högvoltsgenerator/startmotor med spänningsomvandlare 500 V–12 V	10	Micro
11	Laddenhet	5	Micro
12	Avstängningsventil för hybridbatteriets kylvätska; Kylvätskepump 1 för hybridbatteri	15	Micro
13	Kylvätskepump för elektriskt drivsystem	15	Micro

	<b>Funktion</b>	<b>Ampere</b>	<b>Typ</b>
14	Kylfläkt för hybridkomponenter	25	MCase <sup>A</sup>
15	–	–	MCase <sup>A</sup>
16	–	–	MCase <sup>A</sup>
17	–	–	MCase <sup>A</sup>
18	Beräkningsenhet	5	Micro
19	–	–	Micro
20	–	–	Micro
21	–	–	Micro
22	–	–	Micro
23	USB-port i tunnelkonsol, fram*	7,5	Micro
24	12 V-uttag i tunnelkonsol, fram	15	Micro
25	–	–	Micro
26	12 V-uttag i bagage-/lastutrymme*	15	Micro
27	–	–	Micro
28	Vänster strålkastare, LED <sup>B</sup>	15	Micro
29	Höger strålkastare, LED <sup>B</sup>	15	Micro
30	–	–	Micro





	<b>Funktion</b>	<b>Ampere</b>	<b>Typ</b>
31	Eluppvärmd vindruta* vänster sida	Shunt	MCas <sup>A</sup>
32	Eluppvärmd vindruta* vänster sida	40	MCas <sup>A</sup>
33	Strålkastarspolare*	25	MCas <sup>A</sup>
34	Vindrutespolare	25	MCas <sup>A</sup>
35	–	–	Micro
36	Signalhorn	20	Micro
37	Larmsiren*	5	Micro
38	Styrenhet för bromssystem (ventiler, parkeringsbroms)	30	MCas <sup>A</sup>
39	Vindrutetorkare	30	MCas <sup>A</sup>
40	Bakrutespolare	25	MCas <sup>A</sup>
41	Eluppvärmd vindruta* höger sida	40	MCas <sup>A</sup>
42	Parkeringsvärmare*	20	MCas <sup>A</sup>
43	–	–	MCas <sup>A</sup>
44	–	–	MCas <sup>A</sup>
45	Eluppvärmd vindruta* höger sida	Shunt	MCas <sup>A</sup>
46	Matas när tändningen är påslagen: Motorstyrenhet; Transmissionskomponenter; Elstyrervo; Central elektronikstyrenhet	5	Micro

	<b>Funktion</b>	<b>Ampere</b>	<b>Typ</b>
47	Exteriört billjud (vissa marknader)	5	Micro
48	Höger strålkastare, LED <sup>B</sup>	15	Micro
49	Alkolås*	5	Micro
50	–	–	Micro
51	–	–	Micro
52	Krockkuddar; Passagerarviktsensor	5	Micro
53	Vänster strålkastare, LED <sup>B</sup>	15	Micro
54	Gaspedalgivare	5	Micro
55	Transmissionsstyrenhet; Styrenhet för växelväljare	15	Micro
56	Motorstyrenhet	5	Micro
57	–	–	Micro
58	–	–	Micro
59	–	–	Micro
60	–	–	Micro
61	Motorstyrenhet; Ställdon; Gasspjällenhet; Ventil för turboladdare	20	Micro
62	Solenoider; Ventil för bränsleläckagekontroll; Övertryckskoppling	10	Micro
63	Vakuumregulatorer; Ventil för elektrisk förbipassering; Ventil för ventilation	7,5	Micro





	<b>Funktion</b>	<b>Ampere</b>	<b>Typ</b>
64	Styrenhet spoilerspjäll; Styrenhet kylarspjäll	5	Micro
65	–	–	Micro
66	Lambdasond fram och bak	15	Micro
67	Solenoid för motoroljepump; Magnetkoppling A/C; Lambdasond fram, mitt och bak	15	Micro
68	–	–	Micro
69	Motorstyrenhet	20	Micro
70	Tändspolar; Tändstift	15	Micro
71	–	–	MCase <sup>A</sup>
72	–	–	MCase <sup>A</sup>
73	Styrenhet för transmissionsoljepump	30	MCase <sup>A</sup>
74	–	–	MCase <sup>A</sup>
75	–	–	MCase <sup>A</sup>
76	–	–	MCase <sup>A</sup>
77	–	–	MCase <sup>A</sup>
78	–	–	MCase <sup>A</sup>

<sup>A</sup> Denna typ av säkring bör bytas av en verkstad. En auktoriserad Volvoverkstad rekommenderas.

<sup>B</sup> Lysdiod (Light Emitting Diode)



**Relaterad information**

- Säkringar och elcentraler (s. 619)
- Byta säkring (s. 620)

## Säkringar under handskfack

Säkringar under handskfack skyddar bl.a. eluttag, displayer och dörrmoduler.

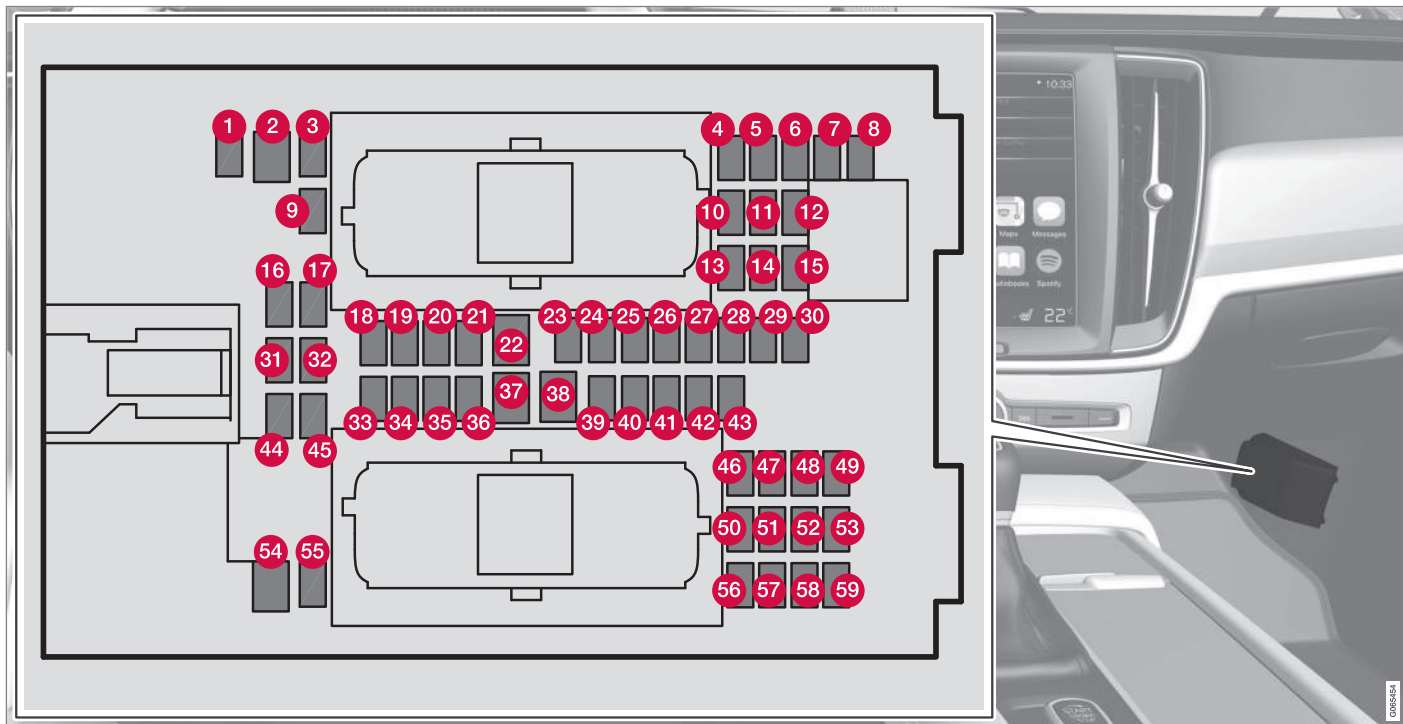

På insidan av locket finns en tång som underlättar hantering då en säkring ska dras ut eller sättas på plats.

I **elcentralen i motorrummet** finns även plats för ett antal reservsäkringar.

### Positioner

På insidan av locket finns en dekal som visar säkringarnas placering.

	Funktion	Ampere	Typ
1	Mellanspänningsmodul <sup>A</sup>	10	Micro
2	–	–	MCase <sup>B</sup>
3	–	–	Micro
4	Rörelsesensor*	5	Micro
5	–	–	Micro
6	Förardisplay	5	Micro
7	Knappsats i mittkonsol	5	Micro
8	Solsensor	5	Micro
9	–	–	Micro
10	–	–	Micro
11	Rattmodul	5	Micro
12	Modul för startvred samt för reglage, parkeringsbroms	5	Micro
13	Rattmodul för eluppvärmd ratt*	15	Micro
14	–	–	Micro





	<b>Funktion</b>	<b>Ampere</b>	<b>Typ</b>
15	–	–	Micro
16	–	–	Micro
17	–	–	Micro
18	Styrenhet för klimatanläggning	10	Micro
19	Rattlås	7,5	Micro
20	Diagnosuttag OBD-II	10	Micro
21	Centerdisplay	5	Micro
22	Fläktmodul för klimatanläggning fram	40	MCase <sup>B</sup>
23	USB HUB	5	Micro
24	Reglagebelysning; Innerbelysning; Avbländning av inre backspegel*; Regn- och ljussensor*; Knappsats i tunnelkonsol, vid benutrymme för baksätet*; Elmanövrerade framsäten*; Reglagepaneler i baddörrar; Fläktmodul för klimatanläggning vänster/höger	7,5	Micro
25	Styrenhet för förarstödsfunktioner	5	Micro
26	Panoramatak med solgardin*	20	Micro
27	Head-up-display*	5	Micro
28	Kupébelysning	5	Micro
29	Trådlös laddplatta	5	Micro
30	Display i takkonsolen (Bältespåminnare/Indikering för krockkudde på passagerarplatsen fram)	5	Micro

	<b>Funktion</b>	<b>Ampere</b>	<b>Typ</b>
31	–	–	Micro
32	–	–	Micro
33	–	–	Micro
34	–	–	Micro
35	Styrenhet för internetansluten bil; Styrenhet för Volvo On Call	5	Micro
36	–	–	Micro
37	Audiostyrenhet (förstärkare)	40	MCase <sup>B</sup>
38	–	–	MCase <sup>B</sup>
39	Modul för multibandsantenn	5	Micro
40	Moduler för säteskomfort (massage) fram*	5	Micro
41	Alkolås*	5	Micro
42	Bakrutetorkare	15	Micro
43	Styrenhet för bränslepump	15	Micro
44	Reläspole för transmissionsoljepump Omvandlare Mellanspänning; Integrerad startmotor	5	Micro
45	Öppning av bagage-/baklucka med fotrörelse*	5	Micro
46	Sätessvärme förarsida fram	15	Micro





	<b>Funktion</b>	<b>Ampere</b>	<b>Typ</b>
47	Sätessvärme passagerarsida fram	15	Micro
48	Kylvätskepump	7,5	Micro
49	–	–	Micro
50	Elmanövrerat förarsäte fram*	20	Micro
51	Styrenhet för hjulupphängning (aktivt chassi)*	20	Micro
52	–	–	Micro
53	Styrenhet Sensus	10	Micro
54	–	–	MCase <sup>B</sup>
55	–	–	Micro
56	Elmanövrerat passagerarsäte fram*	20	Micro
57	–	–	Micro
58	TV* (vissa marknader)	5	Micro
59	Primärsäkring för säkringar 52, 53, 57 och 58	15	Micro

<sup>A</sup> Gäller endast bil med 48 V stödbatteri.

<sup>B</sup> Denna typ av säkring bör bytas av en verkstad. En auktoriserad Volvoverkstad rekommenderas.

### Relaterad information

- Säkringar och elcentraler (s. 619)
- Byta säkring (s. 620)

## Säkringar i lastutrymme

Säkringar i lastutrymme skyddar bl.a. elmanövrerade säten\*, krockkuddar och bältesförsträckare.



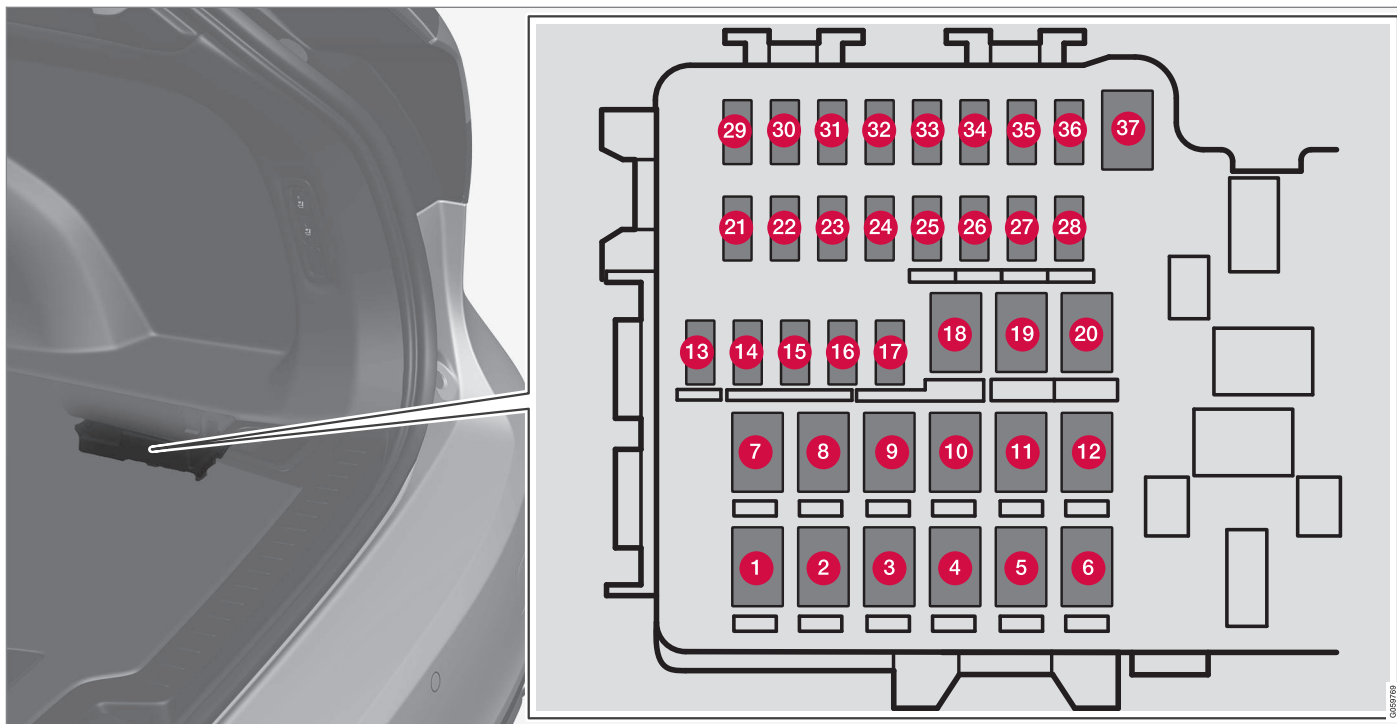

Centralen är placerad på höger sida.

På insidan av locket finns en tång som underlättar hantering då en säkring ska dras ut eller sättas på plats.

I **elcentralen i motorrummet** finns även plats för ett antal reservsäkringar.



## Positioner

	Funktion	Ampere	Typ
1	Eluppvärmd bakruta	30	MCase <sup>A</sup>
2	Central elektronikstyrenhet	40	MCase <sup>A</sup>
3	Kompressor för luftfjädring*	40	MCase <sup>A</sup>
4	–	–	MCase <sup>A</sup>
5	–	–	MCase <sup>A</sup>
6	–	–	MCase <sup>A</sup>
7	Dörrmodul höger sida bak	20	MCase <sup>A</sup>
8	Styrenhet för reduktion av kväveoxider (diesel)	30	MCase <sup>A</sup>
	–	–	
	–	–	
9	Elmanövrerad baklucka*	25	MCase <sup>A</sup>
10	Elmanövrerat passagerarsäte fram*	20	MCase <sup>A</sup>
	Dörrmodul höger sida fram		
11	Dragkroksstyrenhet*	40	MCase <sup>A</sup>
12	Modul för bältesförsträckare höger sida	40	MCase <sup>A</sup>
13	Interna reläspolar	5	Micro





	<b>Funktion</b>	<b>Ampere</b>	<b>Typ</b>
14	Styrenhet för reduktion av kväveoxider (diesel)	15	Micro
	–	–	
15	Dörrmodul vänster sida bak	20	Micro
16	Alkolås*, USB-hub/tillbehörsport	5	Micro
17	–	–	Micro
18	Dragkroksstyrenhet*	25	MCase <sup>A</sup>
	Tillbehörsmodul	40	
19	Elmanövrerat förarsäte*	20	MCase <sup>A</sup>
	Dörrmodul vänster sida fram		
20	Modul för bältesförsträckare vänster sida	40	MCase <sup>A</sup>
21	Parkeringskamera*	5	Micro
22	–	–	Micro
23	–	–	Micro
24	–	–	Micro
25	Matning när tändningen är påslagen	10	Micro
26	–	–	Micro
27	–	–	Micro
28	Sätessvärme vänster sida bak*	15	Micro

	<b>Funktion</b>	<b>Ampere</b>	<b>Typ</b>
29	–	–	Micro
30	Blind Spot Information (BLIS)* Styrenhet exteriört backningsljud	5	Micro
31	–	–	Micro
32	Modul för bältesträckare höger	5	Micro
33	Ställdon för avgaser (bensin, vissa motorvarianter)	5	Micro
34	–	–	Micro
35	All Wheel Drive (AWD)-styrenhet*	15	Micro
36	Sätessvärme höger sida bak*	15	Micro
37	–	–	MCase <sup>A</sup>

A Denna typ av säkring bör bytas av en verkstad. En auktoriserad Volvoverkstad rekommenderas.

### Relaterad information

- Säkringar och elcentraler (s. 619)
- Byta säkring (s. 620)

## Lampbyte

Denna bil är utrustad med endast LED<sup>14</sup>-lampor och därmed inga utbytbara glödlampor. Kontakta en verkstad<sup>13</sup> om fel uppstår med belysningen.

Om fel uppstår på lampor av LED<sup>14</sup>-typ byts i de flesta fall hela lampenheten.

### **i** OBS

För information om lampor som inte nämns i ägarmanualen, kontakta en Volvo-återförsäljare eller en auktoriserad Volvo-verkstad.

### **i** OBS

Yttre belysning såsom strålkastare och baklampor kan tillfälligt få kondens på insidan av glaset. Detta är normalt, all ytterbelysning är konstruerad för att motstå detta. Kondens ventileras normalt ut ur lampuset då lampan varit tänd en stund.

## Rengöring av interiör

Använd rengöringsmedel och bilvårdsprodukter som rekommenderas av Volvo. Rengör regelbundet och behandla fläckar med en gång. Det är viktigt med dammsugning innan rengöring med rengöringsmedel.

### **i** VIKTIGT

- En del färgade klädesplagg (t.ex. mörka jeans och mockaplagg) kan missfärga klädseln. Om detta sker, är det viktigt att så fort som möjligt rengöra och efterbehandla dessa delar av klädseln.
- Använd aldrig starka lösningsmedel t.ex. spolarvätska, fläckbensin, lacknafta eller koncentrerad alkohol för att rengöra interiören då detta kan skada såväl klädsel som övriga interiöra material.
- Spraya aldrig rengöringsmedel direkt på komponenter som har elektriska knappar och reglage. Torka dessa istället med en fuktad trasa med rengöringsmedlet.
- Vassa föremål och kardborreförslutningar kan skada bilens textilklädsel.
- Använd endast rengöringsmedel på den typ av material som det är avsett för.

### Relaterad information

- Rengöra centerdisplay (s. 639)
- Rengöra textilklädsel och innertakklädsel (s. 640)

<sup>14</sup> Lysdiod (Light Emitting Diode)

<sup>13</sup> En auktoriserad Volvoverkstad rekommenderas.

- Rengöra säkerhetsbälten (s. 641)
- Rengöra golv- och iläggsmattor i textil (s. 642)
- Rengöra läderklädsel\* (s. 642)
- Rengöra ladderratt (s. 643)
- Rengöra interiöra plast-, metall- och trädetaljer (s. 643)

## Rengöra centerdisplay

Smuts, fläckar och fett från fingrar kan påverka centerdisplayens prestanda och läsbarhet. Rengör skärmen ofta med en mikrofiberduk.



1. Stäng av centerdisplayen genom ett långt tryck på hemknappen.
2. Torka rent skärmen med medföljande mikrofiberduk eller använd en annan mikrofiberduk av motsvarande kvalitet. Torka skärmen med en ren och torr mikrofiberduk med små cirkelrörelser. Vid behov, fukta mikrofiberduken lätt med rent vatten.
3. Aktivera displayen genom ett kort tryck på hemknappen.

### ! VIKTIGT

Mikrofiberduken ska vara fri från sand och smuts när centerdisplayen rengörs.

### ! VIKTIGT

Vid rengöring av centerdisplay använd endast lätt tryck mot skärmen. Hårt tryck kan skada skärmen.

### ! VIKTIGT

Spruta inte någon vätska eller frätande kemikalier direkt på centerdisplayen. Använd inte fönsterputs, rengöringsmedel, spray, lösningsmedel, alkohol, ammoniak eller rengöringsmedel som innehåller slipmedel.

Använd aldrig slipande trasor, pappershanddukar eller silkespapper då dessa kan repa centerdisplayen.

## Relaterad information

- Rengöring av interiör (s. 638)
- Rengöra textilkädsel och innertäckning (s. 640)
- Rengöra säkerhetsbälten (s. 641)
- Rengöra golv- och iläggsmattor i textil (s. 642)
- Rengöra läderklädsel\* (s. 642)



- Rengöra ladderratt (s. 643)
- Rengöra interiöra plast-, metall- och trädetaljer (s. 643)

### Rengöring av head-up-display\* och förardisplay

Torka försiktigt displayens täckglas med en ren och torr mikrofiberduk. Vid behov fukta mikrofiberduken lätt.

Använd aldrig starka fläckborttagningsmedel. I svårare fall kan speciellt rengöringsmedel som finns hos Volvoåterförsäljare användas.

#### Relaterad information

- Aktivera och deaktivera head-up-display\* (s. 138)
- Head-up-display\* (s. 137)

### Rengöra textilkläder och innetakkläder

Vid rengöring av textilmaterial är det rekommenderat att använda ett rengöringsmedel för textilier. Rengör vid behov och behandla fläckar direkt.

#### **VIKTIGT**

Skrapa eller gnid aldrig på en fläck då det kan förstöra klädseln.

#### **VIKTIGT**

Använd aldrig fläckborttagningsmedel eller starka lösningsmedel, dessa kan skada klädseln.

### Rengöra textilkläder

1. Börja med att dammsuga klädseln.
2. Följ anvisningarna för textilrengöringsmedlet.
3. Vid textiltvätt rekommenderas klädseltvättmaskin för uppsugning av tvättvätska och efterföljande vattensköljning.

#### **VIKTIGT**

Vissa färgade kläder (somm jeans och mockaplagg) kan missfärga textilklädseln. Svåra fläckar som olja kan vara svåra att ta bort.

**! VIKTIGT**

Rengör alltid hela klädseln, även om den bara har enstaka fläckar. Detta för att undvika bestående vattenringar.

**i OBS**

Montera inte av klädseln vid rengöring.

**Rengöra innertak**

1. Borsta av innertaket försiktigt med en mjuk borste.
2. Följ anvisningarna för textilrengöringsmedlet.
3. Använd sedan en mjuk och luddfri trasa till att torka av innertaket.

**! VIKTIGT**

Ovarsam rengöring kan skada innertaket.

**Relaterad information**

- Rengöring av interiör (s. 638)
- Rengöra centerdisplay (s. 639)
- Rengöra säkerhetsbälten (s. 641)
- Rengöra golv- och iläggsmattor i textil (s. 642)
- Rengöra läderklädsel\* (s. 642)
- Rengöra läderratt (s. 643)

- Rengöra interiöra plast-, metall- och trädetaljer (s. 643)

**Rengöra säkerhetsbälten**

Använd rengöringsmedel och bilvårdsprodukter som rekommenderas av Volvo. Rengör regelbundet och behandla fläckar direkt. Det är viktigt med dammsugning innan rengöring med rengöringsmedel.

Använd vatten och syntetiskt tvättmedel, särskilt textilrengöringsmedel finns hos Volvo-återförsäljare. Se till att bältet är torrt innan det rullas tillbaka in igen.

**Relaterad information**

- Rengöring av interiör (s. 638)
- Rengöra centerdisplay (s. 639)
- Rengöra textilklädsel och innertakklädsel (s. 640)
- Rengöra golv- och iläggsmattor i textil (s. 642)
- Rengöra läderklädsel\* (s. 642)
- Rengöra läderratt (s. 643)
- Rengöra interiöra plast-, metall- och trädetaljer (s. 643)

## Rengöra golv- och iläggsmattor i textil

Vid rengöring av mattor är det rekommenderat att använda ett rengöringsmedel för textilier. Rengör regelbundet och behandla fläckar med en gång. Det är viktigt med dammsugning innan rengöring med rengöringsmedel.

Ta ut iläggsmattorna för separat rengöring av golvsmattan och iläggsmattorna. Vardera iläggsmatta sitter fast med pigg.

1. Ta ut iläggsmattan genom att ta tag i iläggsmattan vid vardera pigg och lyft mattan rakt upp.
2. Använd dammsugare för att suga bort damm och smuts.

### **i** OBS

Iläggsmattorna får inte svingas vårdslöst eller slås vårdslöst mot föremål för att avlägsna smuts då iläggsmattorna kan knäckas.

3. Till fläckar på golvsmattan rekommenderas, efter dammsugning, textilrengöringsmedel.
4. Efter rengöring, sätt iläggsmattan på plats genom att trycka fast den vid vardera pigg.

### **!** VARNING

Använd endast en iläggsmatta vid varje plats och kontrollera innan färd att mattan vid förarplatsen är ordentligt nedstucken och förankrad i piggarna för att inte komma i kläm vid och under pedalerna.

### Relaterad information

- Rengöring av interiör (s. 638)
- Rengöra centerdisplay (s. 639)
- Rengöra textilkädsel och innetakklädsel (s. 640)
- Rengöra säkerhetsbälten (s. 641)
- Rengöra läderklädsel\* (s. 642)
- Rengöra läderratt (s. 643)
- Rengöra interiöra plast-, metall- och trädetaljer (s. 643)

## Rengöra läderklädsel\*

Använd rengöringsmedel och bilvårdsprodukter som rekommenderas av Volvo. Rengör regelbundet och behandla fläckar direkt. Det är viktigt med dammsugning innan rengöring med rengöringsmedel.

Volvos läderklädsel\* är behandlad för att bevara sitt ursprungliga utseende.

Läderklädsel\* är en naturprodukt som förändras och får en vacker patina med tiden. För att lädrets egenskaper och kulör skall bevaras, krävs regelbunden rengöring och efterbehandling. Volvo erbjuder en heltäckande produkt, Volvo Leather Care Kit/Wipes, för rengöring och efterbehandling av läderklädsel. När den används enligt instruktionerna bevarar den lädrets skyddande ytskikt.

För att uppnå ett så bra resultat som möjligt, rekommenderar Volvo att rengöra samt applicera skyddskrämen en till fyra gånger per år (eller oftare vid behov). Volvo Leather Care Kit/Wipes finns att köpa hos Volvoåterförsäljare.

### Rengöra läderklädseln

1. Applicera läderrengöringsmedlet på en fuktig tvättsvamp och krama tills ett skum uppstår.
2. Använd svampen med en cirkelrörelse på fläcken.



3. Fukta fläcken rikligt med svampen, låt svampen absorbera fläcken utan att skrubba.
4. Torka fläcken med en mjuk handduk och låt lädret torka ordentligt

### Skydda läderklädseln

1. Applicera lite läderskyddande medel på en trasa och applicera det sedan på lädret med en lätt cirkelrörelse.
2. Låt det torka i cirka 20 minuter.
  - > Genom att skydda läderklädseln håller den bättre mot påfrestningar från solens UV-strålning.

### Relaterad information

- Rengöring av interiör (s. 638)
- Rengöra centerdisplay (s. 639)
- Rengöra textilklädsel och innertakklädsel (s. 640)
- Rengöra säkerhetsbälten (s. 641)
- Rengöra golv- och iläggsmattor i textil (s. 642)
- Rengöra läderratt (s. 643)
- Rengöra interiöra plast-, metall- och trädetaljer (s. 643)

### Rengöra läderratt

Använd rengöringsmedel och bilvårdsprodukter som rekommenderas av Volvo. Rengör regelbundet och behandla fläckar direkt. Det är viktigt med dammsugning innan rengöring med rengöringsmedel.

Läder behöver andas. Täck aldrig över läderratten med skydd av plast. För rengöring av läderratt rekommenderas Volvo Leather Care Kit/Wipes. Ta först bort smuts, damm, etc med en fuktig svamp eller trasa.

#### **VIKTIGT**

Vassa objekt, t.ex. ringar kan skada lädret på ratten.

### Relaterad information

- Rengöring av interiör (s. 638)
- Rengöra centerdisplay (s. 639)
- Rengöra textilklädsel och innertakklädsel (s. 640)
- Rengöra säkerhetsbälten (s. 641)
- Rengöra golv- och iläggsmattor i textil (s. 642)
- Rengöra läderklädsel\* (s. 642)
- Rengöra interiöra plast-, metall- och trädetaljer (s. 643)

### Rengöra interiöra plast-, metall- och trädetaljer

Använd rengöringsmedel och bilvårdsprodukter som rekommenderas av Volvo. Rengör regelbundet och behandla fläckar direkt.

För rengöring av interiöra detaljer och ytor rekommenderas lätt vattenfuktad splittfiberduk eller microfiberduk som finns hos Volvo-återförsäljare.

Skrapa eller gnid aldrig på en fläck. Använd heller aldrig starka fläckborttagningsmedel.

#### **VIKTIGT**

Använd inte lösningsmedel som innehåller alkohol vid rengöring av förardisplayglaset.

#### **VIKTIGT**

Tänk på att högblanka ytor lätt repas, torka rent dessa ytor med en ren och torr mikrofiberduk med små cirkelrörelser. Vid behov fukta mikrofiberduken lätt med rent vatten.

### Relaterad information

- Rengöring av interiör (s. 638)
- Rengöra centerdisplay (s. 639)
- Rengöra textilklädsel och innertakklädsel (s. 640)
- Rengöra säkerhetsbälten (s. 641)



- Rengöra golv- och iläggsmattor i textil (s. 642)
- Rengöra läderkläder\* (s. 642)
- Rengöra läderratt (s. 643)

### Rengöring av exteriör

Bilen bör tvättas så snart den blivit smutsig. Detta gör att bilen blir lättare att rengöra då smutsen inte fastnar lika hårt. Det minskar även risk för repning och håller bilen fräsch. Utför rengöringen på en spolplatta med oljeavskiljare. Använd bilschampo som rekommenderas av Volvo.

### Relaterad information

- Rengöring av exteriör (s. 644)
- Polering och vaxning (s. 644)
- Handtvätt (s. 645)
- Automatisk biltvätt (s. 647)
- Högtryckstvätt (s. 648)
- Rengöra torkarblad (s. 648)
- Rengöra exteriöra plast-, gummi- och prydnadsdetaljer (s. 649)
- Rengöra fälgar (s. 650)
- Rostskydd (s. 650)

### Polering och vaxning

Polera och vaxa bilen när lacken är glanslös eller för att ge den ett extra skydd. Bilen behöver inte poleras förrän den är minst ett år gammal, vaxning kan göras tidigare. Polera och vaxa inte bilen i direkt solljus, ytan som poleras bör vara max 45 °C (113 °F).

- Tvätta och torka bilen mycket noga före polering eller vaxning. Tvätta bort asfalt eller tjärstänk med asfaltsborttagare eller lacknafta. Svårare fläckar kan tas bort med fin slippasta (rubbing) avsedd för billack. Använd rengöringsmedel som rekommenderas av Volvo.
- Polera först med polish och vaxa sedan med flytande eller fast vax. Följ noga instruktionerna på förpackningarna. Många preparat innehåller både polish och vax.



#### **VIKTIGT**

Polera eller vaxa aldrig eventuella initialt matta exteriöra detaljer på bilen. Det kan förstöra den matta effekten och göra ytan permanent glänsande.

**! VIKTIGT**

Undvik vaxning samt polering på plast och gummi.

Vid användning av avfettningsmedel på plast och gummi, om nödvändigt gnugga endast med lätt tryck. Använd mjuk tvätt-svamp.

Polering av blanklister kan nöta bort eller skada det blanka ytskiktet.

Polermedel som innehåller slipmedel ska inte användas.

**! VIKTIGT**

Använd rengöringsmedel som rekommenderas av Volvo. Andra behandlingar; såsom konservering, försegling, skydd, glansföregling eller liknande kan skada lacken. Lackskada orsakad av sådana behandlingar täcks inte av Volvos garanti.

**Relaterad information**

- Rengöring av exteriör (s. 644)
- Handtvätt (s. 645)
- Automatisk biltvätt (s. 647)
- Högtryckstvätt (s. 648)
- Rengöra torkarblad (s. 648)
- Rengöra exteriöra plast-, gummi- och prydnadsdetaljer (s. 649)

- Rengöra fälgar (s. 650)
- Rostskydd (s. 650)

**Handtvätt**

Bilen bör tvättas så snart den blivit smutsig. Detta gör att bilen blir lättare att rengöra då smutsen inte fastnar lika hårt. Det minskar även risk för repning och håller bilen fräsch. Utför rengöringen på en spolplatta med oljeavskiljare samt använd bilschampo. Använd rengöringsmedel och bilvårdsprodukter som rekommenderas av Volvo.

**Viktigt att tänka på vid handtvätt av bilen**

- Undvik att tvätta bilen i direkt solljus. Detta kan leda till att rengöringsmedel eller vax torkar och får en slipande effekt.
- Avlägsna fågelspillning från lacken så snart som möjligt. Den innehåller ämnen som påverkar och missfärgar lacken mycket snabbt. Använd t.ex. ett mjukt papper eller svamp som blöts rikligt i vatten. Det rekommenderas att eventuella missfärgningar avlägsnas av en auktoriserad Volvoverkstad.
- Spola underredet, inklusive hjulhus och stötfångare.
- Spola hela bilen tills den lösa smutsen avlägsnats för att minska risken för tvätt-repor. Spruta inte direkt på låsen.
- Vid behov använd kallavfettningsmedel på hårt nedsmutsade ytor. Observera att ytorna då inte får vara solvarma.



- Tvätta med svamp, bilschampo och rikligt med ljummet vatten. Var noga med att svampen är smutsfri. Smuts på svampen kan göra att du repar bilen vid tvätt.
- Tvätta torkarbladen med ljummen tvållösning eller bilschampo.
- Torka bilen torr med ett rent, mjukt sämskskinn eller en vattenskrapa. Om man undviker att låta vattendroppar själv-torka i starkt solljus minskar risken för vattentorkfläckar som kan behöva poleras bort.
- Efter att bilen har tvättats kan det finnas kvar tjära från asfalt, använd tjärborttagningsmedel som rekommenderas av Volvo för att få bort de sista fläckarna.

### VARNING

Låt alltid motortvätt utföras av en verkstad. Om motorn är varm finns risk för brand.

### VIKTIGT

Smutsiga strålkastare har försämrad funktionalitet. Rengör dem regelbundet, t.ex. vid bränslepåfyllning.

Använd inga frätande rengöringsmedel utan använd vatten och en icke repande svamp.

### OBS

Yttre belysning såsom strålkastare och baklampor kan tillfälligt få kondens på insidan av glaset. Detta är normalt, all ytterbelysning är konstruerad för att motstå detta. Kondens ventileras normalt ut ur lamphuset då lampan varit tänd en stund.

### VIKTIGT

- Se till att panoramataket\* och solskyddet är stängt innan tvätt av bilen.
- Använd aldrig polermedel med slipegenskaper på panoramataket.
- Använd aldrig vax på gummilisterna runt panoramataket.

### VIKTIGT

Kom ihåg att ta bort smuts från dräneringshålen i dörrarna och i trösklarna efter tvättning av bilen.

### Relaterad information

- Rengöring av exteriör (s. 644)
- Polering och vaxning (s. 644)
- Automatisk biltvätt (s. 647)
- Högtryckstvätt (s. 648)
- Rengöra torkarblad (s. 648)

- Rengöra exteriöra plast-, gummi- och prydnadsdetaljer (s. 649)
- Rengöra fälgar (s. 650)
- Rostskydd (s. 650)
- Inställning för automatisk aktivering av parkeringsbroms (s. 452)

## Automatisk biltvätt

Bilen bör tvättas så snart den har blivit smutsig. Ju längre tid smutsen får sitta kvar, desto svårare blir det att få bilen helt ren och lacken riskerar att repas.

Att tvätta bilen i en automattvätt är ett enkelt och snabbt sätt att få bilen ren, men den kommer inte åt på alla ställen. Volvo rekommenderar att tvätta bilen för hand alternativt i en automattvätt kompletterat med handtvätt.

### **i** OBS

Volvo rekommenderar att inte tvätta bilen i automatisk biltvätt de första månaderna (detta för att lacken inte har härdat riktigt).

### **!** VIKTIGT

Innan bilen körs in i automattvätt deaktivera funktionerna Automatisk broms vid stillastående och Automatisk ansättning av parkeringsbroms. Deaktiveras inte funktionerna kommer bromssystemet fastna när bilen är stillastående och bilen kommer inte kunna rulla.

### **!** VIKTIGT

För biltvättar där bilen dras fram med rullande hjul gäller följande:

1. Innan tvätt av bilen, se till att den automatiska regnsensorn är deaktiverad, annars riskerar den att starta och torkarmarna kan skadas.
2. Se till att sidospeglarna är infällda, eventuella extraljus säkrade, antenner infällda eller borttagna, annars finns risk att automattvätten skadar dessa.
3. Kör in i automattvätten.
4. Stäng av funktionen "Automatisk broms vid stillastående" med knappen **(A)** i tunnelkonsolen.
5. Stäng av funktionen "Automatisk ansättning av parkeringsbroms" via centerdisplayens toppvy.
6. Stäng av motorn genom att vrida startvredet i tunnelkonsolen medurs. Håll kvar vredet i minst 2 sekunder.

Bilen är redo för automattvätt.

### **!** VIKTIGT

Systemet kommer att automatiskt växla till läge **P** om ovanstående steg inte följs. I **P**-läge är hjulen låsta vilket de inte ska vara när automattvätt genomförs.

### **i** OBS

Var uppmärksam på att om bilen har funktionen nyckelfri låsning och upplåsning\* kan bilen låsas/låsas upp i samband med tvättning av bilen om fjärrnyckeln är inom räckvidd.

## Prova bromsarna

### **!** VARNING

Provbromsa alltid efter tvättning, även parkeringsbromsen, så att fukt och korrosion inte angriper bromsbeläggen och försämrar bromsarna.

Tryck lätt på bromspedalen då och då vid körning av längre sträckor i regn eller snöslask. Friktionsvärmen gör att bromsbeläggen värms upp och torkar. Gör samma sak efter start i mycket fuktigt eller kall väderlek.

## Relaterad information

- Rengöring av exteriör (s. 644)
- Polering och vaxning (s. 644)



- Handtvätt (s. 645)
- Högtryckstvätt (s. 648)
- Rengöra torkarblad (s. 648)
- Rengöra exteriöra plast-, gummi- och prydnadsdetaljer (s. 649)
- Rengöra fälgar (s. 650)
- Rostskydd (s. 650)
- Automatisk broms vid stillastående (s. 453)
- Inställning för automatisk aktivering av parkeringsbroms (s. 452)
- Nyckelfritt och beröringskänsliga ytor\* (s. 269)

### Högtryckstvätt

Bilen bör tvättas så snart den har blivit smutsig. Ju längre tid smutsen får sitta kvar, desto svårare blir det att få bilen helt ren och lacken riskerar att repas. Håll till på en spolplatta med oljeavskiljare. Använd bilschampo som rekommenderas av Volvo.

Vid högtryckstvätt, använd svepande rörelser och se till att munstycket inte kommer närmare bilens ytor än 30 cm (13 in.). Spruta inte direkt på låsen.

### Relaterad information

- Rengöring av exteriör (s. 644)
- Polering och vaxning (s. 644)
- Handtvätt (s. 645)
- Automatisk biltvätt (s. 647)
- Rengöra torkarblad (s. 648)
- Rengöra exteriöra plast-, gummi- och prydnadsdetaljer (s. 649)
- Rengöra fälgar (s. 650)
- Rostskydd (s. 650)

### Rengöra torkarblad

Bilen bör tvättas så snart den har blivit smutsig. Ju längre tid smutsen får sitta kvar, desto svårare blir det att få bilen helt ren och lacken riskerar att repas. Håll till på en spolplatta med oljeavskiljare. Använd bilschampo som rekommenderas av Volvo.

Asfalts-, damm- och saltrester på torkarbladet samt insekter, is m.m. på vindrutan försämrar bladets livslängd.

Vid rengöring ställ torkarbladen i serviceläge.

#### **i** OBS

Tvätta torkarblad och vindruta regelbundet med en ljummen tvållösning eller bilschampo. Använd inga starka lösningsmedel.

### Relaterad information

- Rengöring av exteriör (s. 644)
- Polering och vaxning (s. 644)
- Handtvätt (s. 645)
- Automatisk biltvätt (s. 647)
- Högtryckstvätt (s. 648)
- Rengöra exteriöra plast-, gummi- och prydnadsdetaljer (s. 649)
- Rengöra fälgar (s. 650)
- Rostskydd (s. 650)

## Rengöra exteriöra plast-, gummi- och prydnadsdetaljer

Bilen bör tvättas så snart den har blivit smutsig. Ju längre tid smutsen får sitta kvar, desto svårare blir det att få bilen helt ren och lacken riskerar att repas. Använd bilschampo som rekommenderas av Volvo.

För rengöring och vård av infärgade plastartiklar, gummi- och prydnadsdetaljer, t.ex. blanklister, rekommenderas speciellt rengöringsmedel som finns hos Volvoåterförsäljare. Vid användning av sådant rengöringsmedel ska instruktionerna följas noggrant.

Undvik att tvätta bilen med rengöringsmedel med pH-värde under 3,5 eller över 11,5. Detta kan ge missfärgningar på anodiserade aluminiumdetaljer\*, enligt bild. Nötande polermedel är inte att rekommendera, enligt bild.

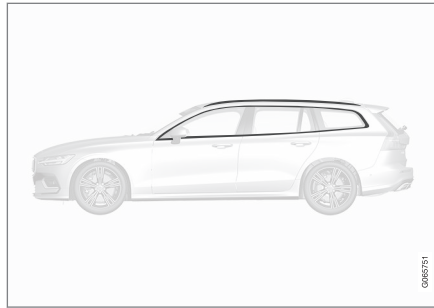

Detaljer som bör tvättas med rengöringsmedel med pH-värde mellan 3,5 till 11,5.

### ! VIKTIGT

Undvik vaxning samt polering på plast och gummi.

Vid användning av avfettningsmedel på plast och gummi, om nödvändigt gnugga endast med lätt tryck. Använd mjuk tvätt-svamp.

Polering av blanklister kan nöta bort eller skada det blanka ytskiktet.

Polermedel som innehåller slipmedel ska inte användas.

### ! VIKTIGT

Undvik att tvätta bilen med rengöringsmedel med pH-värde under 3,5 eller över 11,5. Detta kan ge missfärgningar på anodiserade aluminiumdetaljer såsom takrällen och runt sidofönstrena.

Använd aldrig metallpoleringsmedel på anodiserade aluminiumdetaljer, det kan ge missfärgningar och förstöra ytbehandlingen.

### Relaterad information

- Rengöring av exteriör (s. 644)
- Polering och vaxning (s. 644)
- Handtvätt (s. 645)
- Automatisk biltvätt (s. 647)
- Högtryckstvätt (s. 648)
- Rengöra torkarblad (s. 648)
- Rengöra fälgar (s. 650)
- Rostskydd (s. 650)

### Rengöra fälgar

Bilen bör tvättas så snart den har blivit smutsig. Ju längre tid smutsen får sitta kvar, desto svårare blir det att få bilen helt ren och lacken riskerar att repas. Utför rengöringen på en spolplatta med oljeavskiljare. Använd bilschampo som rekommenderas av Volvo.

Använd fälgrengöringsmedel som rekommenderas av Volvo.

Starka fälgrengöringsmedel kan skada ytan och orsaka fläckar på förkromade aluminiumfälgar.

### Relaterad information

- Rengöring av exteriör (s. 644)
- Polering och vaxning (s. 644)
- Handtvätt (s. 645)
- Automatisk biltvätt (s. 647)
- Högtryckstvätt (s. 648)
- Rengöra exteriöra plast-, gummi- och prydnadsdetaljer (s. 649)
- Rengöra fälgar (s. 650)
- Rostskydd (s. 650)

### Rostskydd

Bilen har ett skydd mot korrosion. För karossen består korrosionsskyddet av metalliska skyddsbeläggningar på plåten, en högklassig lackeringsprocess, korrosionsskyddade och minimerade plåtöverlapp, liksom avskärmande plastkomponenter, nötningskydd och kompletterande rostskyddsvätska på utsatta positioner. I chassit är hjulupphängningens utsatta detaljer utförda i korrosionsresistent aluminiumgods.

### Kontroll och underhåll

Bilens korrosionsskydd behöver normalt inte underhållas men att hålla bilen ren bidrar till att minska risken för korrosion. Starkt alkaliska eller sura rengöringsvätskor ska undvikas på blanka prydnadsdetaljer. Eventuella stenskott bör åtgärdas så snart de upptäcks.

### Relaterad information

- Rengöring av exteriör (s. 644)
- Polering och vaxning (s. 644)
- Handtvätt (s. 645)
- Automatisk biltvätt (s. 647)
- Högtryckstvätt (s. 648)
- Rengöra torkarblad (s. 648)
- Rengöra exteriöra plast-, gummi- och prydnadsdetaljer (s. 649)
- Rengöra fälgar (s. 650)

### Bilens lack

Lacken består av flera lager och utgör en viktig del av bilens rostskydd och behöver därför kontrolleras regelbundet.

De vanligaste lackskadorna är mindre stenskott, repor och skador på t.ex. skärmkanter, dörrar och stötfångare. För att undvika rostan grepp bör lackskador åtgärdas omgående.

### Relaterad information

- Bättring av mindre lackskador (s. 651)
- Kulörkoder (s. 652)



## Bättring av mindre lackskador

Lacken utgör en viktig del av bilens rostskydd och behöver därför kontrolleras regelbundet. De vanligaste lackskadorna är mindre stenscott, repor och skador på t.ex. skärmkanter, dörrar och stötfångare.

För att undvika rostangrepp bör lackskador åtgärdas omgående.

### **i** OBS

När lacken ska repareras måste ytan vara rengjord och torr. Temperaturen på ytan bör vara minst 15 °C (59 °F).

### Materiel som kan behövas

- Grundfärg (primer) – för t.ex. plastklädda stötfångare finns särskild vidhäftningsprimer på sprayburk.
- Baslack och klarlack – finns på sprayburkar eller som färgpennor/stift<sup>15</sup>.
- Maskeringstejp.
- Fin slipduk.

## Applicera bättringsfärg på skadad yta

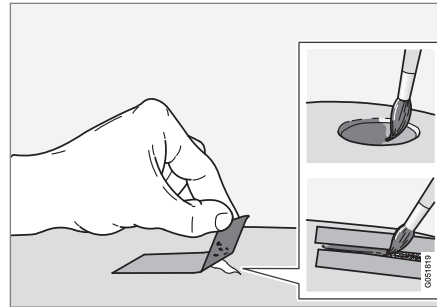

Om skadan inte har nått ner till metallen kan bättringsfärgen appliceras direkt efter att ytan rengjorts.

1. Fäst en bit maskeringstejp över den skadade ytan. Dra sedan av tejpbiten så att eventuella lackrester följer med.

Om skadan nått ner till en metallyta (plåt) är det lämpligt att använda en grundfärg (primer). Vid skada i en plastyta bör en vidhäftningsprimer användas för bättre resultat – spruta i sprayburkens lock och pensla tunt.

2. Före målning kan vid behov (t.ex. om det finns ojämna kanter) en lätt slipning med mycket fint slipmaterial göras lokalt. Ytan rengörs noggrant (fett och salter bör avlägsnas) och får torka.
3. Rör om grundfärgen (primern) väl och applicera med hjälp av en fin pensel, tändsticka eller dylikt. Avsluta med baslack och klarlack när grundfärgen torkat.

Vid repor, utför samma procedur som ovan, men maskera runt skadan för att skydda den oskadade lacken.

Färgpennor/stift och sprayfärger för bättring av lackskador finns hos Volvoåterförsäljare.

### **i** OBS

Om stenscottet inte nått ner till metallytan (plåten) och ett oskadat färgskikt fortfarande finns kvar – fyll i baslack och klarlack direkt efter att ytan gjorts ren.

### Relaterad information

- Bilens lack (s. 650)
- Kulörkoder (s. 652)

<sup>15</sup> Följ instruktionerna som följer med förpackningen för färgpennor/stift.

## Kulörkoder

### Kulörkod

Dekalen för kulörkoden är placerad på bilens högra dörrstolpe mellan fram- och bakdörr och blir synlig när höger bakdörr öppnas.

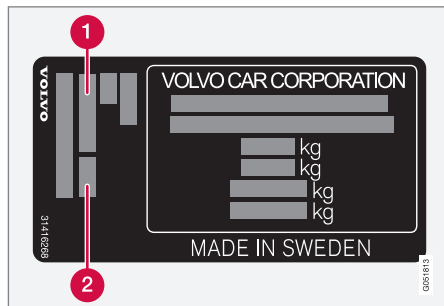

- 1 Exteriör kulörkod
- 2 Eventuell sekundär exteriör kulörkod

### Relaterad information

- Bilens lack (s. 650)
- Bättring av mindre lackskador (s. 651)

## Byta torkarblad bakruta

Torkarbladen sveper bort vatten från vind- och bakrutan. Tillsammans med spolävska syftar de till att rengöra rutorna och säkerställa sikten vid körning. Vindrute- och bakrutetorkarbladen kan bytas.

## Byta torkarblad bakruta

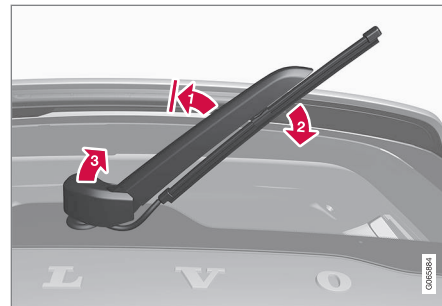

Lyft torkararmen från rutan och dra bladets övre del snett ner åt höger.

- 1 Ta tag i torkararmens mitt och lyft den från rutan till spärrläget.

### **i** OBS

Vid halva utfällningsvinkeln finns ett spärrläge som kan upplevas som ett motstånd, denna spärr motverkar att armen faller tillbaka ner på bakrutan. Torkararmen måste dras förbi spärren vid torkarbladsbyte.

- 2 Ta tag strax över bladets mittfäste och dra snett ner åt höger tills bladet lossnar från armen.

- 3 Lyft höljet till torkarmens fäste. Var försiktig så att inte torkarmen av misstag fälls ner mot rutan igen.

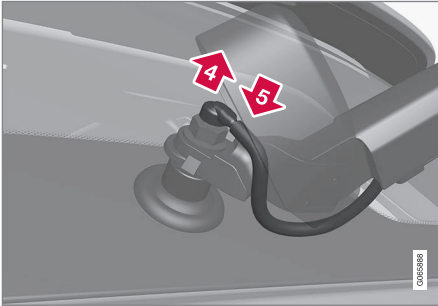

- 4 Lossa spolarslangen från fästet.
- 5 Sätt fast den nya spolarslangen med tillhörande torkarblad i fästet. Fäll ner höljet till torkarmens fäste.

### **i** OBS

Se till att slangen ligger på samma sätt som i bilden. Den riskerar annars att klämmas av höljet när det fälls ner igen.

6. Tryck fast det nya torkarbladet, ett klick skall höras. Kontrollera att det sitter fast ordentligt.
7. Fäll tillbaka torkarmen.

### **!** VIKTIGT

Kontrollera bladen regelbundet. Eftersatt underhåll förkortar bladens livslängd.

### Relaterad information

- Använda regnsensorn (s. 176)
- Använda vindrute- och strålkastarspolare (s. 177)
- Använda automatisk bakrutetorkning vid backning (s. 179)
- Aktivera och deaktivera regnsensorns minnesfunktion (s. 177)
- Använda bakrutetorkare och bakrutespolare (s. 178)
- Påfyllning av spolarytska (s. 655)
- Försätta torkarbladen i serviceläge (s. 654)
- Byta torkarblad vindruta (s. 653)
- Använda vindrutetorkare (s. 175)
- Torkarblad och spolarytska (s. 174)

### Byta torkarblad vindruta

Torkarbladen sveper bort vatten från vind- och bakrutan. Tillsammans med spolarytska syftar de till att rengöra rutorna och säkerställa sikten vid körning. Vindrute- och bakrutetorkarbladen kan bytas.

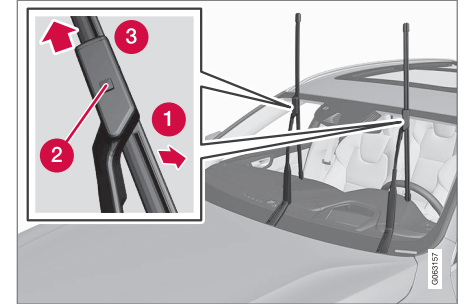

Fäll upp torkarmen när den är i serviceläge. Serviceläge aktiveras/deaktiveras via funktionsvyn i centerdisplayen när bilen är stillastående och vindrutetorkarna inte är påslagna.

- 1 Ställ torkarbladet i demonteringsläge genom att vinkla ut det från armen tills ett klickljud hörs.
- 2 Tryck och håll in spärknappen som sitter på torkarbladsinfästningen.
- 3 Dra samtidigt bladet rakt ut parallellt med torkarmen.



4. Skjut in det nya torkkarbladet tills spärrknappen hakar fast.
5. Vinkla in bladet mot armen tills ett klickljud hörs. Bladet är då inte längre i demonteringsläget och är åter rörligt.
6. Kontrollera att torkkarbladet sitter fast ordentligt.
7. Fäll tillbaka torkkarmen mot vindrutan.

### Torkkarbladen har olika längd

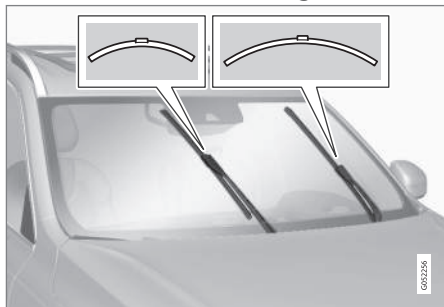

#### **i** OBS

Vid byte av torkkarblad, var uppmärksam på att de har olika längd. Bladet på förarsidan är längre än det på passagerarsidan.

### Relaterad information

- Använda regnsensorn (s. 176)
- Använda vindrute- och strålkastarspolare (s. 177)
- Använda automatisk bakrutetorkning vid backning (s. 179)
- Aktivera och deaktivera regnsensorns minnesfunktion (s. 177)
- Använda bakrutetorkare och bakrutespolare (s. 178)
- Påfyllning av spolärvätska (s. 655)
- Försätta torkkarbladen i serviceläge (s. 654)
- Byta torkkarblad bakruta (s. 652)
- Använda vindrutetorkare (s. 175)
- Torkkarblad och spolärvätska (s. 174)

### Försätta torkkarbladen i serviceläge

Vindrutans torkkarblad måste i vissa fall sättas i serviceläge (vertikalt läge), t.ex. när de ska bytas.



Torkkarblad i serviceläge.

För att det ska vara möjligt att byta, tvätta eller lyfta torkkarbladen (t.ex. vid avskrapning av is från vindrutan) måste de vara i serviceläge.

#### **i** VIKTIGT

Innan torkkarbladen sätts i serviceläge – säkerställ att de inte är fastfrusna.

### Aktivera/deaktivera serviceläge

Aktivering/deaktivering av serviceläge är möjligt när bilen är stillastående och vindrutetorkarna inte är påslagna. Serviceläge aktiveras/deaktiveras via funktionsvyn i centerdisplayen:



Tryck på knappen **Servicepos. för vindrutetorkare**. Ljusindikatorn i knappen lyser när serviceläget är aktiverat. Vid aktivering ställer sig torkarna i serviceposition. För att

deaktivera serviceläget, tryck en gång till på **Servicepos. för vindrutetorkare**. Ljusindikatorn i knappen slocknar när serviceläge är deaktivert.

Torkarbladen lämnar också serviceläget om:

- Torkning av vindrutan aktiveras.
- Spolning av vindrutan aktiveras.
- Regnsensorn aktiveras.
- Bilen körs iväg.

### ! VIKTIGT

Om torkararmarna i serviceläge har fällts upp från vindrutan, måste de fällas tillbaka mot vindrutan innan aktivering av torkning, spolning eller regnsensor samt innan avfärd. Detta för att undvika att lacken på motorhuven skrapas.

### Relaterad information

- Använda regnsensorn (s. 176)
- Använda vindrute- och strålkastarspolare (s. 177)

- Använda automatisk bakrutetorkning vid backning (s. 179)
- Aktivera och deaktivera regnsensorns minnesfunktion (s. 177)
- Använda bakrutetorkare och bakrutespolare (s. 178)
- Påfyllning av spolärvätska (s. 655)
- Byta torkarblad vindruta (s. 653)
- Byta torkarblad bakruta (s. 652)
- Använda vindrutetorkare (s. 175)
- Torkarblad och spolärvätska (s. 174)

### Påfyllning av spolärvätska

Spolärvätska används för renhållning av strålkastare samt vindruta och bakruta. Vid temperaturer under fryspunkten ska spolärvätska med frostskydd användas.

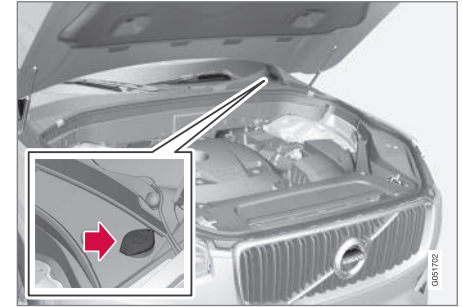

Spolärvätska fylls på i behållaren med blått lock. Behållaren används för vindrutespolare, bakrutespolare och strålkastarspolare\*

### i OBS

Då det återstår ca 1 liter (1 qt) spolärvätska i behållaren kommer meddelandet **Spolärvätska Nivå låg Fyll på** tillsammans med symbol  visas i förardisplayen.

**Föreskriven kvalitet:** Av Volvo rekommenderad spolärvätska – med frostskydd vid kall



## UNDERHÅLL OCH SERVICE

- ◀ väderlek och för temperaturer under fryspunkten.

### ! VIKTIGT

Använd Volvos originalspolarvätska eller motsvarande med rekommenderad pH mellan 6 och 8, i brukslösning (t.ex. 1:1 med neutralt vatten).

### ! VIKTIGT

Använd spolarvätska med frostskydd när temperaturen är under fryspunkten så att den inte fryser i pump, behållare och slangar.

- Använda bakrutetorkare och bakrutespolare (s. 178)
- Försätta torkarbladen i serviceläge (s. 654)
- Byta torkarblad vindruta (s. 653)
- Byta torkarblad bakruta (s. 652)
- Använda vindrutetorkare (s. 175)
- Torkarblad och spolarvätska (s. 174)
- Öppna och stänga motorhuv (s. 609)

### Volym:

- Bilar **med** strålkastarrensning: 5,5 liter (5.8 qts).
- Bilar **utan** strålkastarrensning: 3,5 liter (3.7 qts).

### Relaterad information

- Använda regnsensorn (s. 176)
- Använda vindrute- och strålkastarspolare (s. 177)
- Använda automatisk bakrutetorkning vid backning (s. 179)
- Aktivera och deaktivera regnsensorns minnesfunktion (s. 177)

SPECIFIKATIONER

## Typbeteckningar

Dekalerna i bilen innehåller information såsom chassinummer, typbeteckning, kulörkod etc.

### Placering av dekaler

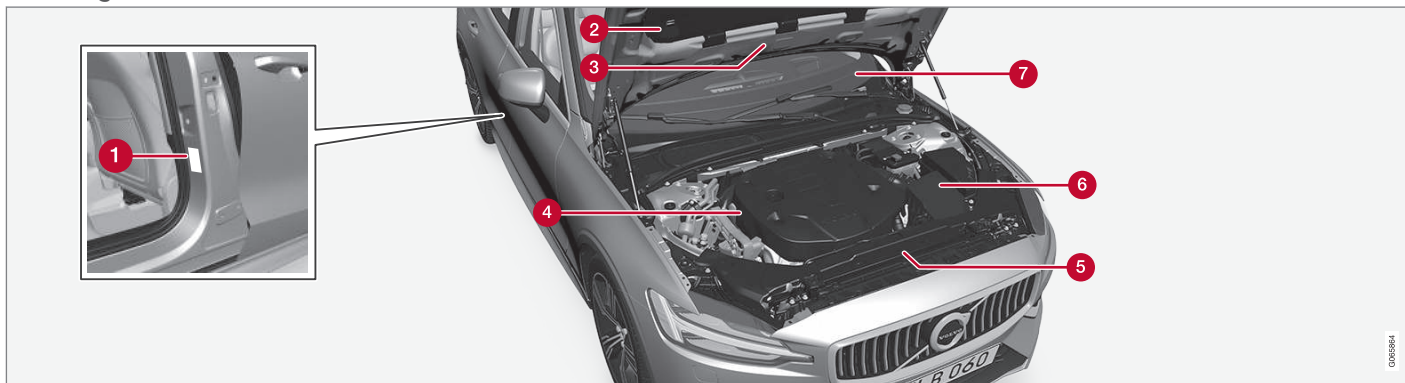

Bilden är schematisk – detaljer kan variera beroende av marknad och modell.

Vid alla kontakter med Volvoåterförsäljaren om bilen och vid beställning av reservdelar och tillbehör kan det underlätta om man vet bilens typbeteckning, chassi- och motornummer.



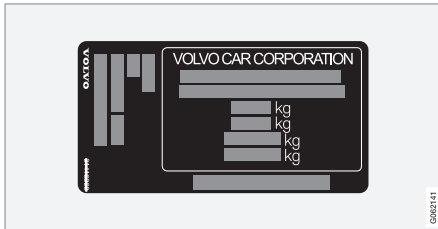

1 Dekal för typbeteckning, chassinummer, tillåtna maxvikter och kodbeteckning för exteriör kulör samt typgodkännandenummer. Dekalen är placerad på dörrstolpen och blir synlig när höger baddörr öppnas.



2 Dekal för A/C-systemet för bilar med köldmediet R1234yf.

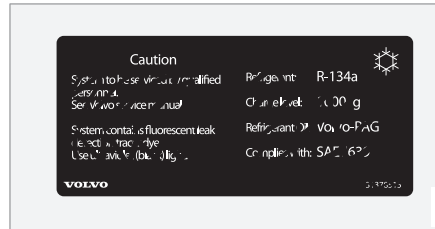

2 Dekal för A/C-systemet för bilar med köldmediet R134a.

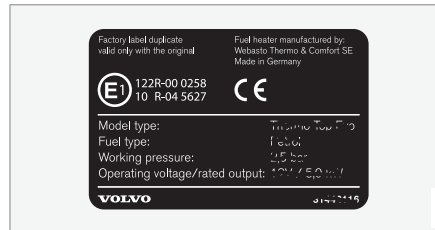

3 Dekal för parkeringsvärmare.

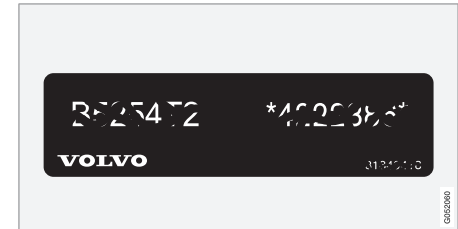

4 Dekal för motorkod och motorns tillverkningsnummer. För vissa motoralternativ finns ingen decal, där kan den ingraverade motorkoden istället avläsas direkt på motorn.



5 Dekal för motorolja.

## SPECIFIKATIONER

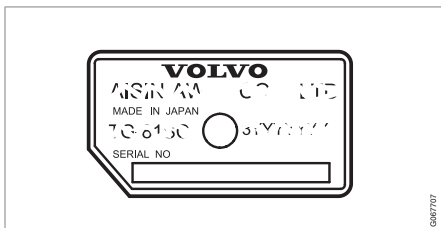

**6** Dekal för växellådans typbeteckning och tillverkningsnummer.



**7** Dekal för bilens identifikationsnummer – VIN (Vehicle Identification Number).

I bilens registreringsbevis finns ytterligare information om bilen.



### OBS

De dekaler som visas i ägarmanualen gör inte anspråk på att vara exakta avbildningar av de som finns i bilen. Syftet är att visa ungefär hur de ser ut och ungefär var på bilen de är placerade. Den information som gäller just din bil finns på respektive dekal på bilen.

### Relaterad information

- Specifikationer för luftkonditionering (s. 671)

## Mått

Mått på bilens längd, höjd etc. kan utläsas i tabellen.

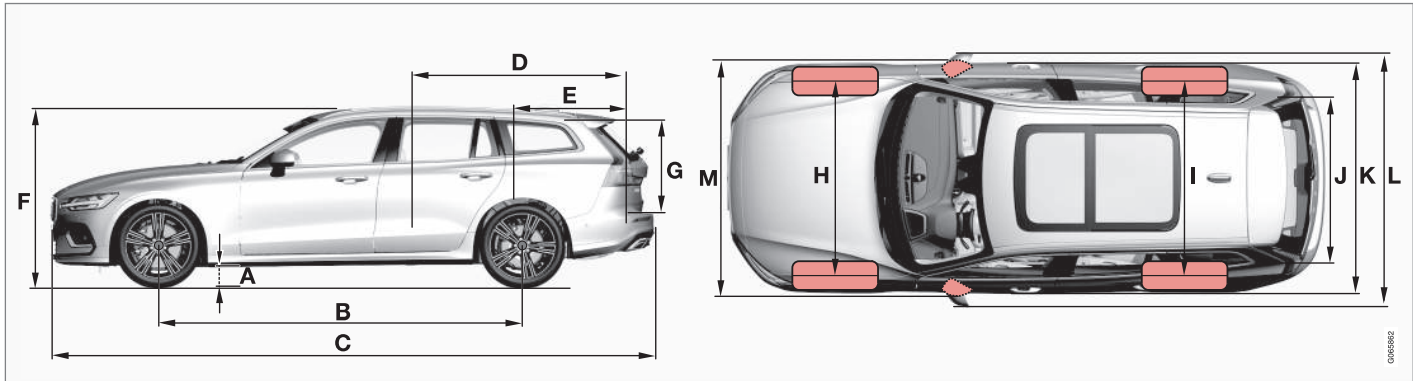

	Mått	mm	tum
A	Markfrigång <sup>A</sup>	142	5,6
B	Hjulbas	2872	113,1
C	Längd	4761	187,4
D	Lastlängd, golv, fällt säte	1821	71,7
E	Lastlängd, golv	1033	40,7
F	Höjd <sup>B</sup>	1437	56,6

	Mått	mm	tum
G	Lasthöjd	644	25,4
H	Spårvidd fram	1610 <sup>C</sup>	63,4 <sup>C</sup>
		1603 <sup>D</sup>	63,1 <sup>D</sup>
		1600 <sup>E</sup>	63,0 <sup>E</sup>
		1593 <sup>F</sup>	62,7 <sup>F</sup>

	Mått	mm	tum
I	Spårvidd bak	1610 <sup>C</sup>	63,4 <sup>C</sup>
		1603 <sup>D</sup>	63,1 <sup>D</sup>
		1600 <sup>E</sup>	63,0 <sup>E</sup>
		1593 <sup>F</sup>	62,7 <sup>F</sup>
J	Lastbredd, golv	1064	41,9
K	Bredd	1850	72,8

## SPECIFIKATIONER



	<b>Mått</b>	<b>mm</b>	<b>tum</b>
L	Bredd inkl. backspeglar	2040	80,3
M	Bredd inkl. infällda backspeglar	1916	75,4

A Vid tjänstevikt plus 1 person. (Varierar något beroende på däckdimension, chassialternativ etc.).

B Inklusiv takantenn, vid tjänstevikt.

C Gäller bil med 16-tumshjul.

D Gäller bil med 17-tumshjul.

E Gäller bil med 18-/19-tumshjul.

F Gäller bil med 20-tumshjul.

### Relaterad information

- Vikter (s. 663)

## Vikter

Max. totalvikt etc. kan utläsas på en dekal i bilen.

Tjänstevikten inkluderar föraren, bränsletankens vikt då den är fylld till 90 %, samt alla oljor och vätskor.

Passagerarnas vikt och monterade tillval samt kultryck (vid påkopplad släpvagn) påverkar lastförmågan och räknas inte in i tjänstevikten.

Tillåten max. last = Totalvikt – Tjänstevikt.

### **i** OBS

Dokumenterad tjänstevikt gäller bil i basutförande – alltså en bil utan extra utrustning eller tillval. Det innebär att för varje tillval som adderas, minskar bilens lastkapacitet motsvarande tillvalets vikt.

Exempel på tillval som reducerar lastkapaciteten är olika utrustningsnivåer (ex. Kinetic, Momentum, Summum) samt andra tillval såsom dragkrok, lasthållare, takbox, ljudanläggning, extraljus, GPS, bränsledriften värmare, skyddsgaller, mattor, insynskydd, elmanövrerade säten, etc.

Att väga bilen är ett säkert sätt att få reda på tjänstevikten för just din bil.

### **!** VARNING

Bilens köregenskaper förändras beroende på hur tungt lastad bilen är och hur lasten är placerad.

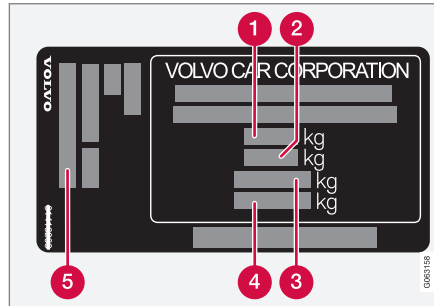

Dekalen är placerad på dörrstolpen och blir synlig när höger bakdörr öppnas.

- 1** Max. totalvikt
- 2** Max. tågvikt (bil+släp)
- 3** Max. framaxeltryck
- 4** Max. bakaxeltryck
- 5** Utrustningsnivå

Max. last: Se registreringsbevis.

Max. taklast: 75 kg.

## Relaterad information

- Typbeteckningar (s. 658)
- Dragvikter och kultryck (s. 664)

## Dragvikter och kultryck

Dragvikter och kultryck för körning med släpvagn kan utläsas i tabellerna.

## Maxvikt bromsad släpvagn

### **i** OBS

Användning av svängningsdämpare på dragkroken rekommenderas för släpvagn tyngre än 1800 kg.

Motor	Motorkod <sup>A</sup>	Växellåda	Maxvikt bromsad släpvagn (kg)	Max. kultryck (kg)
T6 Recharge	B4204T46	Automat	2000	100
T6 Recharge	B4204T45	Automat	2000	100
T8 Recharge	B4204T34	Automat	2000	100
T8 Recharge	B4204T28	Automat	2000	100
T8 Recharge	B4204T35	Automat	2000	100
T8 Recharge Polestar	B4204T48	Automat	2000	100
T8 Recharge Polestar	B4204T39	Automat	2000	100

<sup>A</sup> Motorkod, detalj- och tillverkningsnummer kan avläsas på motorn.

### **i** VIKTIGT

Vid körning med släpvagn tillåts fordonets totalvikt (inklusive kultryck) att överskridas med maximalt 100 kg (220 lbs) förutsatt att hastigheten begränsas till 100 km/h (62 mph). Nationella lagkrav, såsom hastighet etc., för fordonskombinationen måste beaktas.

### **i** OBS

Om viktdata saknas i tabellen finns dessa i ett bipackat supplement.

**Maxvikt obromsad släpvagn**

<b>Maxvikt obromsad släpvagn (kg)</b>	<b>Max. kultryck (kg)</b>
750	50

**Relaterad information**

- Typbeteckningar (s. 658)
- Vikter (s. 663)
- Köra med släpvagn (s. 487)
- Släpvagnsstabilisator\* (s. 489)

## Motorspecifikationer

Motorspecifikationer (effekt etc.) för respektive motoralternativ kan utläsas i tabellen nedan.

Recharge-varianten drivs dels av en bensinmotor, dels av en elektrisk drivmotor (ERAD – Electric Rear Axle Drive).

### **OBS**

Alla motorer finns inte på alla marknader.

### **OBS**

Om motordata saknas i tabellen finns dessa i ett bipackat supplement.

Motor	Motorkod <sup>A</sup>	Effekt (kW/rpm)	Effekt (hk/rpm)	Vridmoment (Nm/rpm)	Cylinderantal
T6 Recharge	B4204T46	186/5500	253/5500	350/1700–5000	4
T6 Recharge	B4204T45	186/5500	253/5500	350/1700–5000	4
T8 Recharge	B4204T34	223/6000	303/6000	400/2200–4800	4
T8 Recharge	B4204T35	235/5700	320/5700	400/2200–5400	4
T8 Recharge	B4204T28	233/6000	318/6000	400/2200–5400	4
T8 Recharge Polestar	B4204T48	233/5800–6100	318/5800–6100	430/4500	4
T8 Recharge Polestar	B4204T39	245/6000	333/6000	430/4500	4

<sup>A</sup> Motorkod, detalj- och tillverkningsnummer kan avläsas på motorn.

## Elektrisk drivmotor

**Max. uteffekt:** 65 kW (87 hk).

**Vridmoment:** 240 Nm.

## Relaterad information

- Typbeteckningar (s. 658)
- Specifikationer för motorolja (s. 667)



## Specifikationer för motorolja

Motoroljekvalitet och volym för respektive motoralternativ kan utläsas i tabellen.

Volvo rekommenderar:



Motor	Motorkod <sup>A</sup>	Oljekvalitet	Volym, inkl. oljefilter (liter, ca)
T6 Recharge	B4204T46	Castrol Edge Professional V 0W-20 eller VCC RBS0-2AE 0W-20	5,6
T6 Recharge	B4204T45		5,6
T8 Recharge	B4204T34		5,6
T8 Recharge	B4204T35		5,6
T8 Recharge	B4204T28		5,6
T8 Recharge Polestar	B4204T48	Castrol Edge Professional V 0W-20 eller VCC RBS0-2AE 0W-20	5,6
T8 Recharge Polestar	B4204T39		5,6

<sup>A</sup> Motorkod, detalj- och tillverkningsnummer kan avläsas på motorn.

### ◀ Relaterad information

- Typbeteckningar (s. 658)
- Ogynnsamma körförhållanden för motorolja (s. 669)
- Kontrollera och fylla på motorolja (s. 613)
- Motorolja (s. 611)

## Ogynnsamma körförhållanden för motorolja

Ogynnsamma körförhållanden kan ge onormalt hög oljetemperatur eller oljeförbrukning. Nedan följer några exempel på ogynnsamma körförhållanden.

Kontrollera oljenivån oftare vid långvarig körning:

- med husvagn eller släpvagn
- i bergslandskap
- i hög hastighet
- i temperaturer kallare än  $-30\text{ °C}$  ( $-22\text{ °F}$ ) eller varmare än  $+40\text{ °C}$  ( $+104\text{ °F}$ ).

Ovanstående gäller även vid kortare körsträckor vid låga temperaturer.

Välj en helsyntetisk motorolja vid ogynnsamma körförhållanden. Det ger ett extra skydd för motorn.

Volvo rekommenderar:



### ! VIKTIGT

För att uppfylla kraven för motorns serviceintervall fabriksfylls alla motorer med en speciellt anpassad syntetisk motorolja. Valet av olja har gjorts med stor omsorg och med hänsyn tagen till livslängd, startbarhet, bränsleförbrukning och miljöbelastning.

För att rekommenderade serviceintervall ska kunna tillämpas, krävs att godkänd motorolja används. Använd enbart föreskriven oljekvalitet, både vid påfyllning och vid oljebyte, annars finns risken att bilens livslängd, startbarhet, bränsleförbrukning och miljöbelastning påverkas.

Om inte motorolja med föreskriven kvalitet och viskositet används kan motorrelaterade komponenter skadas. Volvo frånsäger sig garantiansvar för denna typ av skador.

Volvo rekommenderar att oljebyte utförs på en auktoriserad Volvoverkstad.

### Relaterad information

- Specifikationer för motorolja (s. 667)
- Motorolja (s. 611)

## Specifikationer för transmissionsolja

Under normala körförhållanden behöver transmissionsoljan inte bytas under växel-lådans livslängd. Dock kan det vara nödvändigt under ogynnsamma körförhållanden.

### Automatisk växellåda

Föreskriven transmissionsolja:	AW-1
--------------------------------	------

### Relaterad information

- Typbeteckningar (s. 658)

## Specifikationer för bromsvätska

Bromsvätska kallas mediet i ett hydrauliskt bromssystem som används för att överföra tryck från exempelvis en bromspedal via en huvudbromscylinder som i sin tur påverkar bromsoken.

**Föreskriven kvalitet:** Volvo Original eller motsvarande vätska som uppfyller en kombination av Dot 4, 5.1 och ISO 4925 klass 6.

<b>i OBS</b>
Byte eller påfyllning av bromsvätska rekommenderas att utföras av en auktoriserad Volvoverkstad.

### Relaterad information

- Motorrumsoversikt (s. 610)

## Bränsletankvolym

Bränsletankens påfyllningsbara volym kan utläsas i tabellen nedan.

	Alla modeller
Liter (ca)	60
US gallons (ca)	15,9

### Relaterad information

- Fylla på bränsle (s. 476)

## Specifikationer för luftkonditionering

Klimatanläggningen i bilen använder ett freonfritt köldmedium och beroende av marknad används antingen R1234yf eller R134a. Information om vilket köldmedium bilens klimatanläggning använder finns på en dekal som är placerad på motorhuvens insida.

Föreskrivna kvaliteter och volymer på vätskor och smörjmedel i luftkonditioneringsanläggningen kan utläsas nedan.

### A/C-Dekal

#### Dekal för R134a

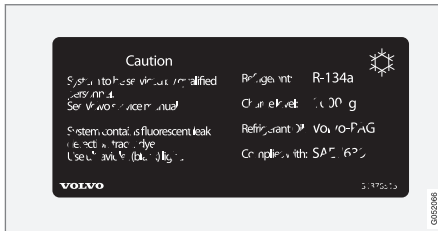

#### Dekal för R1234yf



### Symbolförklaring R1234yf

Symbol	Betydelse
	Försiktighet
	Mobilt luftkonditioneringsystem (MAC)
	Smörjmedelstyp

Symbol	Betydelse
	För att serva det mobila luftkonditioneringsystemet (MAC) krävs en utbildad och certifierad tekniker
	Brandfarligt köldmedium

### Köldmedium

Mängden köldmedium finns tryckt på dekalen som är placerad på motorhuvens insida.

### Bilar med köldmedium R134a

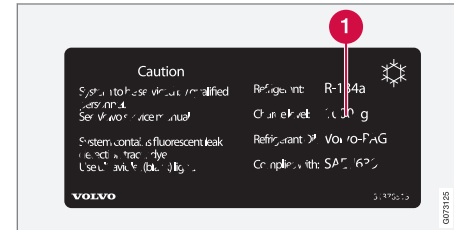

1 Mängden köldmedium.

### VARNING

I luftkonditioneringsanläggningen finns köldmediet R134a under tryck. Service och reparation av systemet får endast utföras av auktoriserad verkstad.



## ◀ Bilar med köldmedium R1234yf

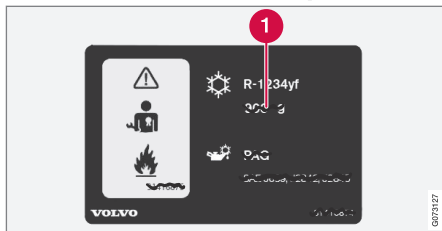

- 1 Mängden köldmedium.

### ⚠ VARNING

I luftkonditioneringsanläggningen finns köldmediet R1234yf under tryck. I enlighet med SAE J2845 (Technician Training for Safe Service and Containment of Refrigerants Used in Mobile A/C System) får service och reparation av köldmediesystemet endast utföras av utbildad och certifierad tekniker för att säkerställa systemets säkerhet.

### Kompressorolja

Volym	Föreskriven kvalitet
100 ml (3,38 fl. oz.)	PAG SP-A2

## Evaporator

### ⚠ VIKTIGT

A/C-systemets evaporator får aldrig repareras eller bytas ut mot en tidigare använd evaporator. Ny evaporator skall vara certifierad och märkt enligt SAE J2842.

### Relaterad information

- Service på klimatanläggning (s. 608)

## Bränsleförbrukning och CO<sub>2</sub>-utsläpp

Informationen i tabellerna nedan är enligt WLTP (Worldwide Harmonized Light-Duty Vehicles Test Procedure), som är en internationell testmetod för fordon motsvarande personbil avsedd för laboratorietest.

Bränsleförbrukningen för ett fordon mäts i liter per 100 km och koldioxidutsläppet (CO<sub>2</sub>) i gram CO<sub>2</sub> per km.

### Förklaring









	Viktat kombinerat värde. Värdet är viktat mellan eldrift och bränsle-eldrift över hela körcykeln.
CO <sub>2</sub>	Gram CO <sub>2</sub> /km

	Liter/100 km
	Certifierat värde för bilens möjliga räckvidd ("upp till") i km vid eldrift. Värdet ska inte tolkas som en förväntad räckvidd och räckvidden är svår att uppnå vid normal körning.
	Stads- och förortskörning
	Medelvärde över alla fyra körkelfaser (stads-, förorts-, landsvägs- och motorvägskörning)
aut	Automatisk växellåda











	Lågt värde
	Högt värde

 <b>OBS</b>
Om förbruknings- och emissionsdata saknas i tabellen finns dessa i ett bipackat supplement.

 <b>OBS</b>
Kapaciteten på hybridbatteriet avtar med ålder och användning, vilket kan resultera i en ökad användning av förbränningsmotorn och följaktligen försämrad bränsleekonomi samt minskad räckvidd vid eldrift.

						
			CO <sub>2</sub>			
T6 Recharge (B4204T46)	aut		–	–	_A	_A
			–	–	_A	_A



						
			CO <sub>2</sub>			
T8 Recharge (B4204T34)	aut		–	–	_A	_A
			–	–	_A	_A
T8 Recharge Polestar (B4204T48)	aut		–	–	_A	_A
			–	–	_A	_A

A Körläge PURE

Värdena i tabellen ovan för bränsleförbrukning, CO<sub>2</sub>-utsläpp och räckvidd vid eldrift baseras på särskilda körcykler (se nedan). Beroende på utrustning kan bilens vikt öka. Detta, liksom hur tungt bilen lastas, påverkar bränsleförbrukningen och CO<sub>2</sub>-utsläppen samt minskar räckvidden vid eldrift. Enligt WLTP får varje bil unika bränsleförbruknings-, CO<sub>2</sub>-utsläpps- och el-räckviddsvärden beroende på hur bilen är utrustad. Dessa värden ligger mellan det låga och höga värdet i tabellen ovan. På många marknader kan du finna din bils unika bränsleförbruknings-, CO<sub>2</sub>-utsläpps- och el-räckviddsvärden i bilens registreringsbevis.

De certifierade värdena för bilen ska inte tolkas som förväntade värden. Certifieringsvär-

dena är jämförelsevärden som erhålls vid speciella körcykler (se nedan).

Det finns flera orsaker till förhöjd bränsleförbrukning och kortare elkörsträcka jämfört med tabellvärdena. Exempel på detta är:

- Om bilen inte laddas regelbundet från elnätet.
- Om bilen utrustas med extra tillbehör vilket påverkar bilens vikt.
- Förarens körsätt.
- Om kunden väljer andra hjul än de standardmonterade på modellens grundversion kan rullmotståndet öka.
- Hög hastighet ger ökat luftmotstånd.

- Bränslekvalitet, väg- och trafikförhållanden, väder och bilens skick.

En kombination av här nämnda exempel kan ge avsevärt högre förbrukning.

Stora avvikelser i bränsleförbrukning kan uppstå vid en jämförelse med körcykelprofilerna (se nedan) som används vid certifiering av bilen och på vilka förbrukningssiffrorna i tabellen baseras. För ytterligare information hänvisas till de refererade regelverken.



**i OBS**

Extrema väderförhållanden, körning med släpvagn eller körning på höga höjder i kombination med sämre bränslekvalitet än rekommenderad är faktorer som väsentligt ökar bilens bränsleförbrukning.

**WLTP-standard**

Från och med 1 September 2018 infördes en ny standard för att beräkna förbrukningsvärden på bilen. WLTP-standard (Worldwide Harmonized Light-Duty Vehicles Test Procedure) representerar de genomsnittliga körförhållandena för vardaglig körning. I jämförelse med den tidigare standarden (NEDC) tar WLTP hänsyn till mer varierande trafiksituationer och hastigheter men även utrustning och viktclasser. Tillvalsutrustning som påverkar förbrukningen är avstängd under testningen t.ex. luftkonditionering, sätesvärme etc. Den nya standarden ska ge mer realistiska siffror när det gäller bränsleförbrukning, koldioxid och utsläpp samt räckvidd vid eldrift. Värdena är till för att kunna jämföra olika bilar med varandra och inte för att representera din typiska normal förbrukning och räckvidd vid eldrift.

**Körcykelprofiler**

En körcykel simulerar en verklig genomsnittlig körning av bilen. Standarden utgår från fyra olika körcykelprofiler. De fyra körcykelprofilerna är:

- **Stadskörning** – långsam körning
- **Förortskörning** – medel körning
- **Landsvägskörning** – snabb körning
- **Motorvägskörning** – mycket snabb körning.

Varje körcykel fastställs av olika förutsättningar som t.ex. hastighet, tid och körsträcka.

Det officiella värdet för blandad körning, som redovisas i tabellen, är enligt lagkrav en kombination av resultaten från de fyra körcyklerna.

För att få fram koldioxidutsläppen (CO<sub>2</sub>-utsläppen) under de fyra körcyklerna samlas avgaserna upp. Dessa analyseras sedan och ger värdet för CO<sub>2</sub>-utsläpp.

**Relaterad information**

- Typbeteckningar (s. 658)
- Vikter (s. 663)

## Godkända hjul- och däckdimensioner

I vissa länder framgår inte alla godkända dimensioner av registreringsbevis eller annan

handling. Nedanstående tabell visar samtliga godkända kombinationer av fälgar och däck.

✓ = Godkänd

Motor	man/ aut	235/45 R18 <sup>A</sup> 8x18x42 7,5x18x45 <sup>B</sup>	235/40 R19 8x19x42	245/35R20 <sup>C</sup> 8x20x45,5
T6 Recharge T8 Recharge	aut	✓	✓	–
T8 Recharge Polestar	aut	–	✓	✓

A 235/45 R18 är inte godkänd då bilen är utrustad med 19" bromsar. Kontrollera med din Volvoåterförsäljare hur din bil är utrustad.

B Snökedjor är endast tillåtet i kombination med fälgen 7,5x18x45.

C 245/35 R20 är endast godkänd för bilar som ursprungligen såldes med 20" däck i kombination med sportchassi. Kontrollera med din Volvoåterförsäljare hur din bil är utrustad.

### Relaterad information

- Lägsta tillåtna lastindex och hastighetsklass för däck (s. 677)
- Typbeteckningar (s. 658)
- Dimensionsbeteckning för däck (s. 561)
- Dimensionsbeteckning för fälg (s. 562)
- Snökedjor (s. 577)

## Lägsta tillåtna lastindex och hastighetsklass för däck

Nedanstående tabell visar lägsta tillåtna lastindex (LI) och hastighetsklass (SS).

Motor	man/ aut	Lägsta tillåtna lastindex (LI) <sup>A</sup>	Lägsta tillåtna hastighetsklass (SS) <sup>B</sup>
T6 Recharge	aut	96	H
T8 Recharge	aut	96	H
T8 Recharge Polestar	aut	95	H

<sup>A</sup> Däckets lastindex ska vara minst lika med eller högre än vad som anges i tabellen.

<sup>B</sup> Däckets hastighetsklass ska vara minst lika med eller högre än vad som anges i tabellen.

### Relaterad information

- Godkända hjul- och däckdimensioner (s. 676)
- Godkända däcktryck (s. 678)
- Typbeteckningar (s. 658)
- Dimensionsbeteckning för däck (s. 561)
- Dimensionsbeteckning för fälg (s. 562)

**Godkända däcktryck**

Godkända däcktryck för respektive motoralternativ kan utläsas i tabellen.

<b>i</b> <b>OBS</b>
Alla motorer, däck eller kombinationer av dessa förekommer inte alltid på alla marknader.

Motor	Däckstorlek	Hastighet	Last, 1–3 personer		Max. last		ECO-tryck <sup>A</sup>
			Fram (kPa) <sup>B</sup>	Bak (kPa)	Fram (kPa)	Bak (kPa)	Fram/bak (kPa)
T6 Recharge	235/45 R18	0–160 km/h (0–100 mph)	250	250	270	270	270
T8 Recharge	235/40 R19	160+ km/h (100+ mph)	310	310	340	340	–
T8 Recharge Polestar	235/40 R19	0–160 km/h (0–100 mph)	250	250	270	270	270
		160+ km/h (100+ mph)	310	310	340	340	–
	245/35 R20	0–160 km/h (0–100 mph)	260	260	280	280	280
		160+ km/h (100+ mph)	310	310	340	340	–
	Temporary Spare Tyre	max 80 km/h (max 50 mph)	420	420	420	420	–

<sup>A</sup> Bränsleekonomisk körning.

<sup>B</sup> I vissa länder förekommer enheten bar vid sidan av SI-enheten pascal: 1 bar = 100 kPa.

**Relaterad information**

- Typbeteckningar (s. 658)
- Kontrollera däcktryck (s. 564)
- Godkända hjul- och däckdimensioner (s. 676)
- Rekommenderat däcktryck (s. 565)

# INDEX

## 1, 2, 3 ...

4WD 460

## A

### ABS

låsningfria bromsar 447

AC (Air conditioning) 220

Adaptiv farthållare 311

aktivera 314

autobroms 339

begränsningar 317

beredskapsläge 316

deaktivera 315

displayvisning 313

felsökning 317

lagrad hastighet 337

målbyte 336

omkörning 334

reglage 312

skifta farthållarfunktionalitet 318

ställa in tidsintervall 338

symboler och meddelanden 319

varning 335

Advanced Air Cleaner 203

Airbag, se Krockkudde 54

Air conditioning 220

Aktiva kurvljus 154

Aktiv parkeringshjälp 395

använda 397

begränsningar 400

lämna parkering 400

parallell parkering 396

symboler och meddelanden 403

vinkelrät parkering 396

Alkolås 446

Allergi- och astmaframkallande substanser 201

All Wheel Drive (fyrhjulsdrift) 460

Android Auto 524, 525, 527

Anpassning av köregenskaper 462

Anpassning av ljusbild/strålkastarljus 149

Ansluta bil till internet

ingen eller dålig uppkoppling 541

via bilmodem 538

via en mobil enhet (WiFi) 538

via telefon (Bluetooth) 537

Ansluta telefon 528

Antenn

placering 272

Antisladdfunktion 287

Appar 502

Apple CarPlay 520, 521, 523

Assistans vid kollisionsrisk 361

aktivera/deaktivera 362

begränsningar 365

symboler och meddelanden 366

vid risk för avåkning 362

vid risk för kollision med mötande 363

vid risk för påkörning bakifrån 364

Auto hold 453

Automatisk biltvätt 647

Automatisk broms 453

aktivera/deaktivera 454

efter kollision 455

förarstöd 286

Automatisk fartbegränsare 304

aktivera/deaktivera 306

begränsningar 307

tolerans 307

Automatisk låsning 275

Automatiskt helljus 152

Automatisk återlåsning 242, 270

Automattvätt 647

Automatväxellåda 456

kickdown 459

olja 670

släpvagn 487

Autoreglerat klimat 213

AWD, fyrhjulsdrift 460

## INDEX

## INDEX

Avfrostning	215
Avståndsvarning	374
aktivera/deaktivera	375
begränsningar	376
ställa in tidsavstånd	338
Avstängning av motor	443
Avåkningssskydd	362

## B

Backkamera	385
Backspeglar	
avbländning	168
elektriskt infällbara	169
eluppvärmning	217
inre	167
kompass	497, 498
vinkla yttre speglar	169
yttre	167
Backstarthjälp	
Hill Start Assist (HSA)	454
Baklucka	
låsa upp inifrån	274
låsning/upplåsning	244, 271
stänga och låsa med knapp	276
öppna/stänga med fotrörelse	278

Bakruta	
eluppvärmning	217
spolare	178, 179
torkare	178, 179
Baksäte	
eluppvärmning	211
fälla ryggstöd	191
klimat	209
nackskydd	193
Barnlås	
aktivera/deaktivera	274
Barnskydd	62, 65, 66
i-Size/ISOFIX-fästpunkter	64
nedre fästpunkter	64
placering/montering	65, 66
tabell för i-Size	71
tabell för ISOFIX	72
tabell för placering	69
översiktstabell	68
övre fästpunkter	63
Barnsäkerhet	62
Batteri	
hybridbatteri	618
startbatteri	616
starthjälp	482
symboler på batteriet	618
underhåll	616
återvinning	619

Belysning	
aktiva kurvljus	154
automatiskt helljus	152
blinkers	154
bromsljus	157
dimljus bak	156
dimstrålkastare	155
halvljus	151
helljus	152
i kupé	159
inställningar	149
kurvtagningsljus	155
ledbelysning	158
nödbromsljus	157
positionsljus	150
reglage	148, 159
reglage, instrument, display	160
trygghetsbelysning	158
varningsblinkers	157
varselljus	150
Belysning, lampbyte	638
Bensin	479
Bensinpartikelfilter	480
Bibehållen klimatkomfort	228
start/avstängning	228
Bilbälte, se Säkerhetsbälte	49
Bilbärgning	493
Bilfunktioner	
i centerdisplay	117

Bilklädsel	638, 640, 641, 642, 643	autobroms med Pilot Assist	339	Bränsleångor	478
Bilmodem		automatisk vid stillastående	453	Bältesförsträckare	51
inställningar	539	bromsförstärkning, BAS	448	återställa	52
koppla bil till internet	538	bromsljus	157	Bältespåminnare	53
Bilsemester	473	bromssystem	447	Bärgning	493
Bilstatus	602	låsningfria bromsar, ABS	447	Bärkasshållare	590
däcktryck	568	nödbromsljus	157		
Biltvätt	644, 645, 647, 648, 649, 650	parkeringsbroms	450		
Bilvård	644, 645, 647, 648, 649, 650	på saltade vägbanor	449		
läderklädsel	642	på våta vägbanor	449		
Blind Spot Information	368	underhåll	449		
Blinkers	154	Bromsenergi	447, 461		
BLIS	368	Bromsfunktioner	447		
aktivera/deaktivera	369	Bromshjälp			
begränsningar	370	efter kollision	455	Care Key	
symboler och meddelanden	371	Bromsläge	456	begränsad fjärrnyckel	249
Blockerat låsläge	284	Bromssystem		inställningar	250
Bluetooth		vätska	670	Centerdisplay	
ansluta	517	Bromsvätska		funktionsvy	117
inställningar	536	kvalitet	670	hantera	107, 110, 114, 119
koppla bil till internet	537	Bränsle	478, 479	inställningar	127, 128
telefon	527	bränsleförbrukning	673	klimatreglage	209
Bogsering	491	identifierare	479	meddelanden	135, 136
Bogserögla	492	Bränslemätare	83	rengöring	639
Boka service och reparation	603	Bränslepåfyllning	476	stänga av och ändra volym	126
Bromsar	447	Bränsletank		symboler i statusfält	119
autobroms med adaptiv farthållare	339	volym	670	tangentbord	121
				vyer	110
				ändra utseende	126
				översikt	104
				Centrallås	273

## INDEX

Charge					
bilfunktion	472				
City Safety	347				
begränsningar	357				
begränsningar vid korsande trafik	354				
begränsningar vid undanmanöver	355				
bromsar för mötande fordon	356				
delfunktioner	348				
detektering av hinder	351				
förhindrad undanmanöver	355				
korsande trafik	353				
ställa in varningsavstånd	350				
symboler och meddelanden	360				
undanmanöver	354				
CleanZone	201				
Clean Zone Interior Package	201				
CO2-utsläpp	673				
Connected Safety	292				
aktivera/deaktivera	293				
begränsningar	294				
Corner Traction Control	287				
Cross Traffic Alert	376				
aktivera/deaktivera	377				
begränsningar	378				
meddelanden	379				
Cykelhållare					
dragkroksmonterad	491				
CZIP (Clean Zone Interior Package)	201				
		<b>D</b>			
		Data			
		inspelning	37		
		överföring mellan bil och verkstad	600		
		Datadelning	542, 543		
		Dekaler			
		placering	658		
		Detektering av hinder			
		City Safety	351		
		Diagnos			
		via verkstads Wi-Fi	600		
		Diagnosuttag	40		
		Digitalradio (DAB)	510		
		Dimljus			
		bak	156		
		fram	155		
		Display			
		förarinformation	80		
		Displaybelysning	160		
		DivX®	516		
		Domkraft	573		
		Download Center	601		
		använda	601		
		Dragkrok	483		
		in- och utfällbar	485		
		specifikationer	484		
		Dragvikt och kultryck			664
		Drive-E			
		miljöfilosofi			30
		Driver Alert Control			372
		aktivera/deaktivera			373
		begränsningar			374
		guide till rastplats			373
		Drivlina			
		växellåda			455
		Drivsystem			461
		Däck			
		dimensioner			676
		dimensionsbeteckning			561
		däcktryckstabell			678
		ekonomi och slitage			560
		förvaring			560
		hastighetsklass			561
		lossa och montera			571
		rekommenderade			560
		rotationsriktning			563
		rotation vid byte			560
		slitagevarnare			563
		specifikationer			676, 677, 678
		tryck			678
		vinterdäck			576
		ålder			560



Däcktryck	
dekal med rekommenderat tryck	565
justera	564
kontrollera	564
Däcktryckstabell	678
Däcktrycksövervakning	566
spara nytt däcktryck	567
status	568
åtgärd	569
Däcktätningssats	578
använda	578
pumpa däck	582
<b>E</b>	
eCall	556
ECO-tryck	565, 678
Effekt	666
elmotor	666
Eldrift	
körning	471
räckvidd	470
Elektrisk drivmotor	
specifikationer	666
Elektriskt infällbara backspeglar	169
Elektronisk startspärr	253
Elmanövrerade fönsterhissar	165

Elmanövrerad parkeringsbroms	450
Elmanövrerat panoramatak	170
Elmanövrerat säte	183
Elmotor	461
Elsystem	616
Eluppvärmning	
ratt	213
rutor	216, 217
säten	210, 211
Eluttag	585
använda	586
Energifördelning	
med hjälp av kartdata	467
Enheter	127
Etanolhalt	479
Etiketter	
placering	658
Extravärmare (Tillskottsvärmare)	234
<b>F</b>	
Fartbegränsare	301
aktivera	302
automatisk	304
begränsningar	304
deaktivera	303

lagrad hastighet	337
tillfällig deaktivering	304
Farthållare	308
aktivera	309
beredskapsläge	310
lagrad hastighet	337
stänga av	310
Fartkamerainformation	298
aktivera/deaktivera	299
Felsökning	
adaptiv farthållare	317
City Safety	357
Fickparkering	395
Fjärrkontroll HomeLink®	
programmerbar	493
Fjärrmanövrerad startspärr	253
Fjärrnyckel	240
batteribyte	245
förlust	249
koppla till förarprofil	133
löstagbart nyckelblad	250
räckvidd	244
Fjärrnyckelsystem, typgodkännande	254
Fjärruppdateringar	601
Fläckar	638, 640, 641, 642, 643

## INDEX

Fläkt		Färd dator	85	Förrengöring	227
luftfördelning	204	visa i förardisplay	87	start/avstängning	227
reglering	218	Färdstatistik	88	Första hjälpen	597
ventilationsmunstycken	204	inställningar	89	Förvaringsplatser	584
Four-C	468	Färgkod, lack	652	handskfack	587
Framsäte		Färjetransport	468	solskydd	588
eluppvärmning	210, 211	Fönsterhissar	165, 166	tunnelkonsol	585
fläkt	218	klämskydd	164		
klimat	209	öppning och stängning	166	<b>G</b>	
temperatur	219	Förardisplay	80		
ventilation	212	appmeny	99, 100	Genomlastningslucka	592
Framsäte elmanövrerat	183	hybridrelaterade symboler och med-		Genomvädringsfunktion	240
justera passagerarsätet från förarsä-		delanden	438	Glas, laminerat/förstärkt	164
tet	190	inställningar	82	Glödlampor	
justera säte	183	meddelanden	100	byta	638
lagra position	184, 185	Förrarprestation	88	Gracenote®	515
massage	186, 187	inställningar	89	GSI – Växelväljarhjälp	460
multifunktionsreglage	186, 187,	Förrarprofil	131		
188,	189	redigera	132, 133, 134	<b>H</b>	
sidostöd	188	välja	132		
svankstöd	189	Förrarstödsystem	286	Halka	474
Framsäte manuellt	182	körläge	339	Halt vägslag	474
FSC, miljömärkning	25	Förbandsväska	597	Halvljus	151
Fyrhjulsdrift, AWD	460	Förbikoppling alkolås	446	Handbroms	450
Fälgar		Förkonditionering	221	Handskfack	587
dimensioner	562	start/avstängning	222		
rengöring	650	timer	224		
Färd broms	447				



## INDEX

### K

Kameraenhet	413	Klämskydd	164	Kulörkoder	652
begränsningar	413	återställning	165	Kupébelysning	159
symboler och meddelanden	418	Knappsats i ratten	195	anpassa	160
underhåll och rengöring	416	Kollision	46, 49, 54, 60	automatik	159
Kamerasensor		Kollisionsvarnare		Kupéfilter	202
se Kameraenhet	413	korsande trafik bak	376	Kupéinteriör	584
Katalysator		se City Safety	347	eluttag	585
bärgning	491	Kollisionsvarning		handskfack	587
Key tag	240	bakifrån	367	solskydd	588
Klimat	198	med adaptiv farthållare	335	tunnelkonsol	585
autoreglering	213	med Pilot Assist	335	Kupévärmare (Parkeringsvärmare)	233
fläktreglering	218	Kombiinstrument	80	Kurvtagningsljus	155
parkering	221	inställningar	82	Kurvtagningsstöd	332
röststyrning	199	Kompass	497	aktivera/deaktivera	333
sensorer	198	kalibrering	498	begränsningar	333
temperaturreglering	219, 220	Kondens i strålkastare	645, 647, 648, 649	Kylsystem	
upplevd temperatur	199	Kontroll av motoroljenivå	613	överhettning	480
zoner	198	Kontrollenhet		Kylvätska	614
Klimatanläggning	198, 209	laddstatus	433	påfyllning	614
reparation	608	Kontrollsymboler	90	Köldmedium	608
Klimatreglage	209	Krock, se Kollision	46	klimatsystem	671
baksäte	209	Krockgardin	59	Körfältsassistans	340
centerdisplay	209	Krockkudde	54	aktivera/deaktivera	342
Klimatsystem		aktivering/deaktivering	57	begränsningar	343
köldmedium	671	förarsida	54	displayvisning	346
Klocka, inställning	89	passagerarsida	55, 57	symboler och meddelanden	344
		Kulörkod, lack	652	välj assistansalternativ	343

Körläge	462	Laddström	424	Lastutrymme	588
vid användning av förarstöd	339	Lagrad hastighet	337	belysning	160
ändra	466	Laminerat glas	164	eluttag	585, 586
Körning		Lampor		fästpunkter	591
kylsystem	480	byta	638	skyddsnet	596
med släpvagn	487	Lane Keeping Aid	490	Launch-funktion	459
Körning med släpvagn		se Körfältsassistans	340	Ledbelysning, Homesafe Lighting, Follow me home lighting, follow-me-home lighting	158
dragvikt	664	Large Animal Detection (LAD)	351	Licensavtal	92, 545
kultryck	664	Larm	281	Limp home	455
Körriktningsvisare	154	deaktivering	282	Ljudinställningar	500, 534
Körsträcka	85	reducerad larmnivå	283	spela media	512, 513
eldrift	470	rörelse- och lutningssensorer	282	telefon	535
		Larm om halt vägslag	292	textmeddelande	534
<b>L</b>		Larm om varningsblinkers	292	Ljud och media	500
		Lastgaller	594	Ljudupplevelse	501
Lack		Lasthållare	590	Ljusbild, anpassning	149
kulörkod	652	Lastindex	561	Ljusreglage	148, 160
lacksador och bättring	650, 651, 652	Lastkrok	590	Luftfördelning	203
Laddkabel	425	Lastning		avfrostning	215
Laddning		allmänt	589	tabell över alternativ	206
avsluta laddning	437	lastsäkringsöglor	591	ventilationsmunstycken	203, 204
hybridbatteri	423	lång last	589	återcirkulation	214
starta laddning	429	Lastnät	596	ändra	204
status	432, 433, 435	Lastsäkringsöglor		Luftkonditionering	220
öppna och stänga laddlucka	429	lastutrymme	591		
Laddningsgrad					
bilfunktion	472				

## INDEX

Luftkonditionering, vätska volym och kvalitet	671				
Luftkvalitet	200, 202				
Advanced Air Cleaner	203				
allergi och astma	201				
kupéfilter	202				
Luftåtercirkulation	214				
Lutningssensor	282				
Lyfta bilen	605				
Lyftverktyg	573				
Låg batterispänning startbatteri	481				
Lågt batteri i bilnyckel	245				
Långtidsförvaring	440				
Lås					
låsning/upplåsning	242				
Låsbara hjulskruvar	574				
Låsindikering	238				
inställning	240				
Låsning/upplåsning baklucka	244, 271				
Lås och fjärrnycklar	238				
Läderklädsel, tvättråd	642				
		<b>M</b>			
		Max taklast	663		
		Meddelanden i displayer	100, 135		
		hantera	101, 135		
		sparade	102, 136		
		Meddelanden och symboler			
		adaptiv farthållare	319		
		aktiv parkeringshjälp	403		
		assistans vid kollisionsrisk	366		
		BLIS	371		
		City Safety	360		
		Cross Traffic Alert	379		
		kamera- och radarenhet	418		
		körfältsassistans	344		
		parkeringshjälp	384		
		parkeringshjälpkamera	393		
		Pilot Assist	331		
		stabilitets- och dragkraftssystem	290		
		Mediaspelare	511, 512, 513		
		kompatibla filformat	518, 519		
		röststyrning	144		
		Miljö	30		
		Mjukvaruuppdateringar	37		
		Mobiltelefon, se Telefon	528		
		Motor			
		automatisk start och stopp av för- bränningsmotor	462		
		starta	442		
		stänga av	443		
		överhettning	480		
		Motorbroms	447, 456		
		Motorbromskontroll	287		
		Motorhuv, öppning	609		
		Motorolja	611, 669		
		kontrollera och fyll på	613		
		kvalitet och volym	667		
		ogynnsamma körförhållanden	669		
		Motorrum			
		kylvätska	614		
		motorolja	611		
		översikt	610		
		Motorspecifikationer	666		
		Motortemperatur			
		hög	480		
		Målfordonsbyte	336		
		Mått	661		
		dragkrok	484		
		Mätare			
		bränslemätare	83		
		hybridbatteri	84		
		Mätsticka, elektronisk	613		
		Mönsterdjup	563		
		vinterdäck	576		

**N**

Nackskydd	193
Nivåkontroll	
dämpning	468
Nollställning trippmätare	88
Nyckel	240
Nyckelfritt	
beröringskänsliga ytor	269
inställningar	271
låsning/upplåsning	270
Nät	
lastutrymme	596
Nödbromsljus	157
Nödutrustning	
förbandslåda	597
varningstriangel	598

**O**

Oktantal	479
Olja, se även Motorolja	667, 669
Oljefilter	611
Oljenivå	613
Omkörningsassistans	334
aktivera	334

**P**

PACOS (Passenger Airbag Cut Off Switch)	57
Paddel på ratten	195
Panoramatak	170
klämskydd	164
solgardin	174
ventilationsläge	172
öppning och stängning	171
Park Assist Pilot	395
Park Assist System	380
Parkering	
i backe	452
Parkeringsbroms	450
aktivera/deaktivera	450
automatisk aktivering	452
låg batterispänning	452
Parkeringshjälp	380
aktivera/deaktivera	382
begränsningar	383
framåt, bakåt och utmed sidorna	381
symboler och meddelanden	384
Parkeringshjälpkamera	385
aktivera	391
begränsningar	413
hjälpplinjer	388
placering och vyer	386

sensorfält	390
symboler och meddelanden	393
Parkeringsklimat	221
symboler och meddelanden	230
Parkeringsvärmare	233
Passenger Airbag Cut Off Switch	57
Pedestrian Protection System	48
Personuppgifter (Integritetspolicy för kunder)	39
Pilot Assist	321
aktivera	325
autobroms	339
begränsningar	328
beredskapsläge	327
displayvisning	324
frånkopplad styrassistans	328
lagrad hastighet	337
målbyte	336
omkörning	334
reglage	323
ställa in tidsintervall	338
stänga av	326
symboler och meddelanden	331
varning	335
PIN-kod	539
privat låsning	280
Pisksnärtskydd	47
Polering	644





luftkvalitet	202	Solgardin		Strålkastarljus	
radarenhet	404	klämskydd	164	anpassning	149
Sensus		panoramatak	170, 174	Strömsparläge	481
uppkoppling och underhållning	34	Solskydd	588	Styrassistans vid kollisionsrisk	361
Sensus Navigation		spegelbelysning	160	Styrkraftsnivå, se Rattmotstånd	286
trafikskyltsinformation	298	Spin control	287	Stämningljus	160
Serviceväge	654	Spolare		anpassa	160
Serviceprogram	600	bakruta	178, 179	Stänga av motor	443
Side Impact Protection System	59	spolarvätska, påfyllning	655	Svängningsdämpare	483
Sidokrockkudde	59	strålkastare	177	Symboler	
Signalhorn	195	vindruta	177	dynamisk	80
SIM-kort	539	Spolarvätska	174, 655	kontrollsymboler	90
SIPS (Side Impact Protection System)	59	Språk	127	varningssymboler	90
Skidlucka	592	Stabilisator		Symboler och meddelanden	
Skyddsgaller	594	släp	489	centerdisplayens statusfält	119
Skyddsnet	596	Stabilitets- och dragkraftssystem	287	hybridrelaterade	438
Slitagevarnare	563	sportläge	288, 289	parkeringsklimat	230
Slitbana	563	symboler och meddelanden	290	Systemuppdateringar	601
Släpvagn		Starta bilen	442	Säkerhet	46
kabel	487	Starta motor	442	gravitet	47
körning med släpvagn	487	efter kollision	61	Säkerhetsbälte	49
lampor	490	Startbatteri	482, 616	bältesförsträckare	51
självsvängning	489	överbelastning	481	bältespåminnare	53
Släpvagnsstabilisator	288, 489	Starthjälp	482	gravitet	47
Snökedjor	577	Startspärr	253	ta på/av	50
		Stenskott och repor	650, 651, 652	Säkerhetskod	280
		Stol, se Säten	182		

## INDEX

Säkerhetsläge	60	Telefon	527	Totalvikt	663
start/förflyttning	61	ansluta	528	Traction control	287
Säkringar	619	ansluta automatiskt	530	Trafikinformation	508
byte	620	ansluta manuellt	531	Trafikskyltsinformation	294
i lastutrymme	633	byta till annan	531	aktivera/deaktivera	295
i motorrum	621	koppla bort	531	aktivera/deaktivera varningar	299
under handskfack	628	röststyrning	143	begränsningar	300
Säkringscentral	620	samtal	532, 534	displayvisning	296
Säten		ta bort	532	fartkamerainformation	298
elmanövrerat framsäte	183	textmeddelande	533	hastighetsvarning	298
eluppvärmning	210, 211	Temperatur		Sensus Navigation	298
lagra position	184, 185	reglering	219, 220	Trailer Stability Assist	288
manuellt framsäte	182	upplevd	199	Transmission	455
pisksnrårskydd	47	Temperaturövervakning	428	Transmissionssolja	
ventilation	212	Temporary Spare	574	kvalitet	670
		Tidsavstånd till framförvarande fordon	338	Trippmätare	85
		Tillbehör och extrautrustning	39	Trippmätare nollställning	88
		installation	40	Trygghetsbelysning	158
		Tillskottsvärmare	234	TSA – släpfordonsstabilisator	489
		Tillval/tillbehör	23	Tunneldetektering	151
		Tjänstevikt	663	Tunnelkonsol	585
		Toppvy	127	Tuta	195
		Torkarblad	174	Typbeteckningar	658
		byte	652, 653	Typgodkännande	
		serviceläge	654	fjärrnyckelsystem	254
		Torkarblad, uppvärmda	174	HomeLink®	497
		Torkarblad och spolarvätska	174		

## T

radarsystem	405
radioutrustning	412
Tändningsläge	444, 445
Tätningsvätska	578

## U

---

Underhåll	
rostskydd	650
Uppkopplad bil	536
ingen eller dålig uppkoppling	541
Uppläsning	
inställningar	243
med nyckelblad	251
Uppvärmda torkarblad	174
USB	
kontakt för anslutning av media	518
Utsläpp av koldioxid	673

## W

---

Whiplash Protection System	47
WHIPS (Whiplash Protection System)	47
Wi-Fi	
dela internetuppkoppling, hotspot	540
koppla bil till internet	538

ta bort nätverk	541
teknik och säkerhet	542

## V

---

Vadning	475
Varningsblinkers	157
Varningslampor	
adaptiv farthållare	335
Pilot Assist	335
stabilitets- och dragkraftssystem	287
Varningsljud	
parkeringsbroms	452
Varningssymboler	90
säkerhet	46
Varningstriangel	598
Varselljus	150
Vaxning	644
Ventilation	203, 204
säten	212
Verktyg	572
Video	515, 517
inställningar	516
Vikter	
tjänstevikt	663

Villkor	
användare	542
tjänster	38
Vindruta	
eluppvärmning	216
projicerad bild	137, 139
Vindrutespolning	177
Vindrutetorkare	175
regnsensor	176, 177
Vinterkörning	474
snökedjor	577
vinterdäck	576
VOL-märkning	560
Volvo ID	28
skapa och registrera	28
Vältskydd	287
Värmare	232
parkeringsvärmare	233
tillskottsvärmare	234
Vätskor, volymuppgifter	655, 670, 671
Vätskor och oljor	614, 670, 671
Växellåda	455
automat	456, 460
Växellågen	
automatisk växellåda	456
Växelväljarspär	459
Växlingsindikator	460

## INDEX

### Y

---

Yttermått	661
Yttertemperaturmätare	90
Yttre backspeglar	167
avbländning	168
lagra position	184, 185
återställning	169

### Å

---

Återställa inställningar	129
förarprofil	134
ägarbyte	129
Återställning av yttre backspeglar	169

### Ä

---

Ägarbyte	129
Ägarinformation	18
Ägarmanual	23
i centerdisplay	19, 20
i mobil	22
miljömärkning	25

### Ö

---

Överhettning	480, 487
Översvämmad väg	475
Övertäckning	
lastutrymme	593



**V O L V O**